

Gecomputeriseerde borduur- en naaimachine

# Bedieningshandleiding

Productcode 885-V95/V97

brother®

**1** VOORBEREIDINGEN

**2** DE BASISPRINCIPES  
VAN HET NAAIEN

**3** NAAISTEKEN

**4** BORDUURWERK

**5** BIJLAGE

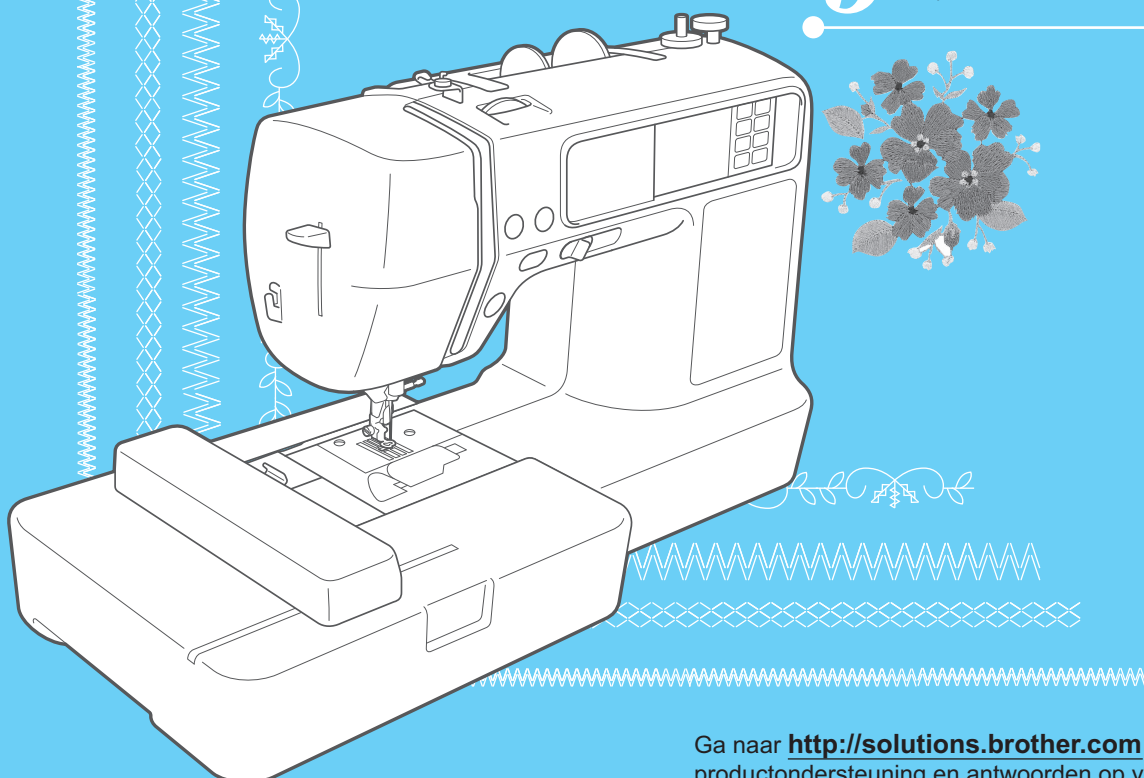

Ga naar <http://solutions.brother.com> voor productondersteuning en antwoorden op veelgestelde vragen (FAQs).



## Inleiding

Gefeliciteerd met de aanschaf van uw nieuwe borduur- en naaimachine. Bestudeer "BELANGRIJK VEILIGHEIDSINSTRUCTIES" en vervolgens deze handleiding voordat u de naaimachine in gebruik neemt, zodat u de diverse functies correct kunt gebruiken. Houd deze handleiding altijd bij de hand zodat u snel iets kunt nazoeken.

## BELANGRIJK VEILIGHEIDSINSTRUCTIES

Lees deze veiligheidsinstructies alvorens u de machine gebruikt.

### GEVAAR - Beperk het risico van een elektrische schok

- 1 Trek **altijd** de stekker uit het stopcontact onmiddellijk na gebruik, wanneer u de machine reinigt, wanneer u onderhoud verricht volgens de aanwijzingen in deze handleiding of wanneer u de machine onbeheerd achterlaat.

### WAARSCHUWING - Verklein de kans op brandwonden, brand, elektrische schok of letsel.

- 2 Verwijder **altijd** de stekker van de machine uit het stopcontact wanneer u aanpassingen maakt die worden beschreven in de gebruiksaanwijzing.
  - Als u de stekker uit het stopcontact wilt halen, zet u eerst de hoofdschakelaar op "O" (uit). Vervolgens pakt u de stekker vast en trekt u deze uit het stopcontact. Trek **niet** aan het snoer.
  - Sluit de machine rechtstreeks aan op een wandstopcontact. Gebruik geen verlengsnoeren.
  - **Haal** altijd de stekker uit het stopcontact bij een stroomstoring.
- 3 Gebruik de machine **nooit** als een snoer of stekker beschadigd is, als de machine niet goed werkt, als de machine is gevallen of beschadigd, of als er water op is gemorst. Breng de machine naar de dichtstbijzijnde erkende dealer of een servicecentrum voor onderzoek, reparatie, elektrische of mechanische aanpassingen.
  - Als u iets ongebruikelijks opvalt, ongeacht of de machine opgeborgen of in gebruik is, zoals geur, hitte, verkleuring of vervorming, moet u onmiddellijk stoppen en het netsnoer uit het stopcontact trekken.
  - Draag de machine aan het handvat om deze te vervoeren. Als u de machine optilt aan een ander onderdeel, kan de machine beschadigd raken of vallen, wat letsel kan veroorzaken.
  - Voorkom letsel aan uw rug of knieën en maak geen plotselinge of nonchalante bewegingen wanneer u de naaimachine optilt.

## 4 Houd **altijd** uw werkoppervlak vrij:

- Gebruik de machine **nooit** terwijl de ventilatieopeningen zijn geblokkeerd. Houd de ventilatiegaten van de machine en het voetpedaal vrij van stof, pluisjes en stukken stof.
- Plaats **geen** voorwerpen op het voetpedaal.
- Gebruik **geen** verlengsnoeren. Sluit de machine rechtstreeks op een wandstopcontact aan.
- Zorg dat er **nooit** een voorwerp in een opening van de machine terecht komt.
- Gebruik de machine **niet** in een omgeving waar spuitbussen worden gebruikt of zuurstof wordt toegediend.
- Gebruik de machine **niet** in de buurt van een warmtebron, zoals een kachel of strijkijzer. De machine, het netsnoer of de stof waarmee u werkt kan anders in brand vliegen, wat kan leiden tot brand of een elektrische schok.
- Plaats deze naaimachine **niet** op een instabiel oppervlak, zoals een wankel of scheve tafel. De naaimachine zou kunnen vallen, met mogelijk letsel als gevolg.

## 5 Houd tijdens het naaien het volgende goed in de gaten:

- Let **altijd** goed op de naald. Gebruik geen verbogen of gebroken naalden.
- Blijf met uw vingers uit de buurt van **alle** bewegende onderdelen. Let vooral op bij de naald.
- Zet de hoofdschakelaar op "O" (uit) als u iets wilt aanpassen in de buurt van de naald.
- Gebruik **geen** beschadigde of onjuiste steekplaat. Daardoor kan de naald breken.
- Tijdens het naaien de stof **nooit** duwen of trekken. Volg zorgvuldig de aanwijzingen wanneer u naait uit de vrije hand, zodat u de naald niet buigt waardoor hij kan breken.

## 6 Deze machine is **geen** speelgoed:

- Let goed op wanneer de machine wordt gebruikt door of in de buurt van kinderen.
- Houd de plastic zak waarin deze machine is geleverd buiten bereik van kinderen of gooi deze weg. Laat kinderen nooit met de zak spelen. Dit kan leiden tot verstikkingsgevaar.
- Gebruik de machine niet buiten.

## 7 Voor een langere levensduur van de machine:

- Zet de machine niet weg op een plaats met direct zonlicht of een hoge vochtigheidsgraad. Gebruik of plaats de machine niet in de buurt van een verwarming, strijkijzer, halogeenlamp of andere warme voorwerpen.
- Gebruik voor het reinigen van de behuizing alleen neutrale zeep of reinigingsmiddelen. Benzene, thinner en schuurmiddelen kunnen de behuizing en de machine beschadigen en mogen nooit worden gebruikt.
- Raadpleeg altijd de bedieningshandleiding wanneer u onderdelen, de persvoet, de naald of andere delen gaat verwisselen of installeren.

## **8** Reparatie en afstelling:

- Als de verlichtingsunit is beschadigd, moet deze worden vervangen door een erkende dealer.
- Als de machine een defect vertoont of moet worden afgesteld, controleert u eerst aan de hand van het overzicht voor probleemoplossing achter in de bedieningshandleiding of u de afstelling zelf kunt uitvoeren. Als u het probleem niet kunt verhelpen, raadpleegt u uw plaatselijke erkende Brother-dealer.

**Gebruik deze machine alleen voor de bestemde doeleinden, zoals beschreven in deze handleiding.**

**Gebruik door de fabrikant aanbevolen accessoires zoals beschreven in deze handleiding.**

**De inhoud van deze handleiding en de specificaties van dit product kunnen zonder kennisgeving worden gewijzigd.**

**Meer productinformatie en updates vindt u op onze website [www.brother.com](http://www.brother.com).**

## **BEWAAR DEZE INSTRUCTIES**

**Deze machine is bedoeld voor huishoudelijk gebruik.**

## **ALLEEN VOOR GEBRUIKERS IN GROOT-BRITTANNIË, IERLAND, MALTA EN CYPRUS**

### **BELANGRIJK**

- Voor vervanging van de stekkerzekering gebruikt u een zekering goedgekeurd door ASTA tot BS 1362, dat wil zeggen, met het symbool , van de sterkte die is aangegeven op de stekker.
- Plaats altijd het zekeringdeksel terug. Gebruik nooit een stekker zonder zekeringdeksel.
- Als het beschikbare stopcontact niet geschikt is voor de stekker van deze machine, neemt u contact op met uw officiële dealer om het juiste snoer te verkrijgen.

## **VOOR GEBRUIKERS IN LANDEN MET 220-240V WISSELSTROOM EN MEXICO**

Dit apparaat is niet bedoeld om te worden gebruikt door mensen of kinderen met beperkte fysieke, zintuiglijke of geestelijke vermogens, of gebrek aan ervaring of kennis, tenzij onder toezicht van en na instructie over het gebruik van het apparaat door iemand die verantwoordelijk is voor hun veiligheid. Houd jonge kinderen onder toezicht en zorg dat ze niet met de machine kunnen spelen.



# Inhoudsopgave

<b>Inleiding</b> .....	<b>1</b>
<b>BELANGRIJK VEILIGHEIDSINSTRUCTIES</b> .....	<b>1</b>
<b>Functies van de machine</b> .....	<b>8</b>
<b>Accessoires</b> .....	<b>9</b>
Bijgeleverde accessoires .....	9
Optionele accessoires .....	10
<b>Machineonderdelen en hun functie</b> .....	<b>11</b>
Vooraanzicht .....	11
Naald- en persvoet-gedeelte .....	12
Rechterkant/achteraanzicht .....	12
Bedieningstoetsen .....	13
Bedieningspaneel .....	14
<b>VOORBEREIDINGEN</b> .....	<b>15</b>
<b>De machine aan- en uitzetten</b> .....	<b>16</b>
Voorzorgsmaatregelen stroomvoorziening .....	16
De machine aanzetten .....	17
De machine uitzetten .....	17
<b>LCD-display bedienen</b> .....	<b>18</b>
LCD-display bekijken .....	18
De machine-instellingen wijzigen .....	18
Bedieningsprocedures controleren .....	21
<b>Spoel winden/plaatsen</b> .....	<b>22</b>
Voorzorgsmaatregelen spoel .....	22
Spoel winden .....	22
Spoel plaatsen .....	27
<b>Bovendraad inrijgen</b> .....	<b>31</b>
De draadklos .....	31
Bovendraad inrijgen .....	32
Werken met de tweelingnaald .....	36
<b>Naald wisselen</b> .....	<b>39</b>
Voorzorgsmaatregelen naalden .....	39
De juiste naald kiezen voor de draad en stof .....	39
Naald controleren .....	40
Naald verwisselen .....	41
<b>Persvoet verwisselen</b> .....	<b>43</b>
Voorzorgsmaatregelen persvoet .....	43
Persvoet verwisselen .....	43
Persvoethouder verwijderen en bevestigen .....	45
<b>Cilindrische stukken en grote stukken naaien</b> .....	<b>46</b>
Naaien met de vrije arm .....	46
Werken met de verlengtafel .....	46
<b>DE BASISPRINCIPES VAN HET NAAIEN</b> .....	<b>49</b>
<b>Naaien</b> .....	<b>50</b>
Algemene procedure voor het naaien .....	50
Soorten steken .....	51
Steken selecteren .....	51
Stof plaatsen .....	54
Beginnen met naaien .....	55
Naaiwerk verstevigen .....	57
Draad afknippen .....	59
<b>Steek instellen</b> .....	<b>61</b>
Steekbreedte aanpassen .....	61
Steeklengte aanpassen .....	62
Draadspanning aanpassen .....	62

<b>Nuttige functies</b> .....	<b>64</b>
Automatisch achteruit/verstevigingssteken naaien .....	64
Draad automatisch afknippen .....	65
Steken spiegelen .....	66
Steekinstellingen opslaan .....	67
<b>Nuttige naaitips</b> .....	<b>68</b>
Proefnaaien .....	68
Van naairichting veranderen .....	68
Rondingen naaien .....	68
Dikke stoffen naaien .....	68
Klittenband naaien .....	69
Dunne stoffen naaien .....	70
Stretchstoffen naaien .....	70
Evenwijdige marge naaien .....	70

## **NAAISTEKEN**

**71**

<b>Steekinstellingentabel</b> .....	<b>72</b>
Naaisteken .....	72
Andere steken .....	76
<b>Overhandse steken</b> .....	<b>78</b>
Overhandse steken maken met overhandse steekvoet "G" .....	78
Overhandse steken naaien met zigzagvoet "J" .....	79
Overhandse steken naaien met de optionele zijsnijder .....	80
<b>Basissteken</b> .....	<b>82</b>
Rijgsteken .....	82
Basissteken .....	83
<b>Blindzoomsteken naaien</b> .....	<b>84</b>
<b>Knoopsgaten naaien/knoppen aanzetten</b> .....	<b>87</b>
Knoopsgaten naaien .....	88
Knoppen aanzetten .....	92
<b>Rits inzetten</b> .....	<b>94</b>
Een rits inzetten in het midden .....	94
Zijrits inzetten .....	96
<b>Stretchstoffen naaien en elastiek bevestigen</b> .....	<b>99</b>
Stretchstof naaien .....	99
Elastiek inzetten .....	100
<b>Applicatie, patchwork- en quiltsteken</b> .....	<b>101</b>
Applicatiesteken naaien .....	102
Patchworksteken (voor fantasiequilt) .....	103
Aan elkaar zetten .....	103
Quilten .....	104
Vrij quilten .....	105
Satijnsteken naaien met de schuifknop voor snelheidsregeling .....	106
<b>Verstevigingssteken</b> .....	<b>108</b>
Drievoudige stretchsteken naaien .....	108
Trenssteek .....	108
Stoppen .....	111
<b>Oogje stikken</b> .....	<b>113</b>
<b>Decoratieve steken naaien</b> .....	<b>114</b>
Fagotsteken .....	115
Schelpsteek .....	116
Smocksteken naaien .....	117
Schelprijgsteken naaien .....	118
Verbindingssteken naaien .....	119
Erfstuksteken naaien .....	119
<b>De diverse ingebouwde decoratieve patronen maken</b> .....	<b>122</b>
Fraaie patronen naaien .....	122
Patronen naaien .....	122
Steekdichtheid wijzigen .....	123
Patroongrootte wijzigen .....	123
Langte van satijnsteken wijzigen .....	124



Spatiëring tussen letters aanpassen .....	124
Patroon opnieuw uitlijnen .....	125
Patronen combineren .....	126
Patronen opslaan .....	129
<b>Patroon ontwerpen (My Custom Stitch) .....</b>	<b>131</b>
Patroon schetsen .....	131
Patroongegevens invoeren .....	132
Patroongegevens invoeren .....	133
Voorbeelden van ontwerpen .....	134

## **BORDUURWERK**

**135**

<b>Netjes borduren .....</b>	<b>136</b>
Wat u moet voorbereiden .....	136
Borduren, stap voor stap .....	137
<b>Borduurvoet bevestigen .....</b>	<b>138</b>
Borduurvoet bevestigen .....	138
Borduurvoet verwijderen .....	140
<b>Borduurtafel bevestigen .....</b>	<b>141</b>
Voorzorgsmaatregelen borduurtafel .....	141
Borduurtafel bevestigen .....	141
Borduurtafel verwijderen .....	143
<b>Stof voorbereiden .....</b>	<b>144</b>
Steunstof bevestigen .....	144
Stof in het borduurraam plaatsen .....	145
<b>Borduurraam bevestigen .....</b>	<b>148</b>
Borduurraam bevestigen .....	148
Borduurraam verwijderen .....	149
<b>Borduurpatronen selecteren .....</b>	<b>150</b>
Copyrightinformatie .....	150
Borduurpatroontypen .....	150
LCD (liquid crystal display) display bedienen .....	151
Alfanumerieke tekens selecteren .....	154
Borduurpatroon selecteren .....	155
Kaderpatroon selecteren .....	155
Werken met een borduurkaart .....	156
<b>Borduren .....</b>	<b>157</b>
Het patroon controleren alvorens te borduren .....	157
Patroon borduren .....	158
Applicatiewerk .....	160
<b>Patronen bewerken en opslaan .....</b>	<b>162</b>
Indeling en formaat aanpassen .....	162
Draadspanning aanpassen .....	164
Letterpatronen verbinden .....	165
Opnieuw borduren .....	166
De draad raakt halverwege het ontwerp op .....	167
Stoppen tijdens het borduren .....	167
<b>Gebruik van de geheugenfunctie .....</b>	<b>169</b>
Vorzorgsmaatregelen borduurgegevens .....	169
Borduurpatronen overzetten van uw computer naar uw machine .....	171
Patronen opslaan .....	174

## **BIJLAGE**

**175**

<b>Zorg en onderhoud .....</b>	<b>176</b>
Buitenkant van de machine reinigen .....	176
Grijper reinigen .....	176
<b>Probleemoplossing .....</b>	<b>178</b>
Foutmeldingen .....	183
LCD-display aanpassen .....	187
Piepsignaal bij bediening .....	187
<b>Software-upgrade van uw machine via USB-medium .....</b>	<b>188</b>
<b>Index .....</b>	<b>189</b>

## Functies van de machine

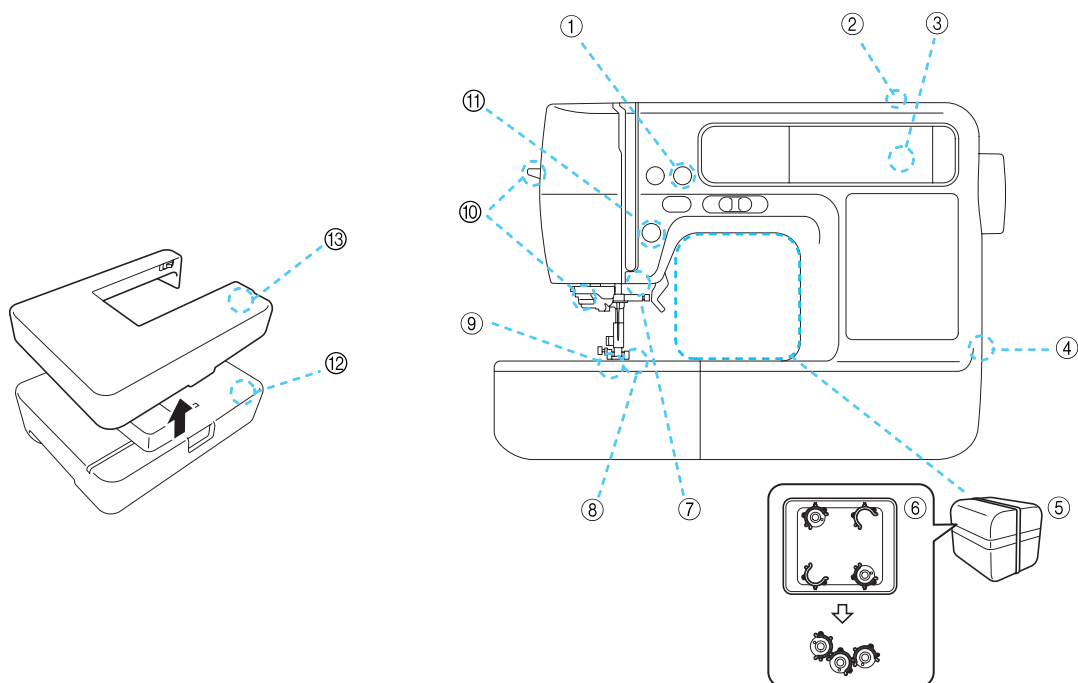

- ① **Automatisch draadknippen**  
De draad kan na het naaien automatisch worden afgeknipt (pagina 59, 65).
- ② **Snel spoelwinden**  
Met een snel en eenvoudig systeem kunt u spoelen winden met één druk op de knop (pagina 22).
- ③ **Ingebouwde steken**  
U kunt kiezen uit de ingebouwde steken, zoals naaisteken en decoratieve steken (pagina 72).
- ④ **USB-poort**  
Als u borduurpatronen opgeslagen op een USB-flashstation (USB-flashgeheugen) naar de machine wilt importeren, plaatst u het USB-flashstation direct in de USB-poort (pagina 172).
- ⑤ **Accessoirebox**  
U kunt de accessoirebox opbergen in de arm van de machine, zoals aangegeven in de figuur. U kunt de persvoet, spoelen, een tornmesje, enz. in deze box bewaren.
- ⑥ **Spoelclip**  
Met de spoelclip kunt u voorkomen dat het eind van de draad die op de spoel is gewonden los raakt. Spoelclips kunt u bewaren in het deksel van de accessoirebox.
- ⑦ **Heldere lamp**  
Met de handige LED-lamp kunt u gemakkelijk werken op donkere stof.
- ⑧ **Zevenpunts transporteur**  
Hiermee worden meerdere lagen stof en stoffen van allerlei diktes soepel en gelijkmatig doorgevoerd (pagina 12).
- ⑨ **Snelspoel**  
U kunt beginnen met naaien zonder de onderdraad naar boven te halen (pagina 27).
- ⑩ **Gebruiksvriendelijke naaldinrijger**  
U kunt de naald gemakkelijk met één druk op een hendel inrijgen (pagina 32).
- ⑪ **Verlichting start/stop-knop**  
Wanneer het licht groen is, is de machine klaar om te naaien. Een rood of oranje licht geeft aan dat er een storing is of dat de machine opwarmt (pagina 13).
- ⑫ **Borduren**  
U kunt ingebouwde borduurpatronen, alfanumerieke tekens, omkaderde decoraties en ontwerpen van optionele borduurkaarten borduren (pagina 135).
- ⑬ **Verlengtafel (deksel van borduurtafel)**  
U kunt het deksel van de borduurtafel gebruiken als verlengtafel wanneer u werkt met grote lappen stof (pagina 46).

## Accessoires

Open de doos en controleer of de volgende accessoires zijn bijgesloten. Neem contact op met uw dealer wanneer een artikel ontbreekt of beschadigd is.

### Bijgeleverde accessoires



#### Opmerking

- Voetpedaal: Model T  
U kunt dit voetpedaal gebruiken op de machine met productcode 885-V95/V97. De productcode staat op de kenplaat van de machine.
- De schroef aan de zijkant van de persvoethouder is verkrijgbaar bij uw erkende dealer.  
(onderdeelcode: 132730-122)

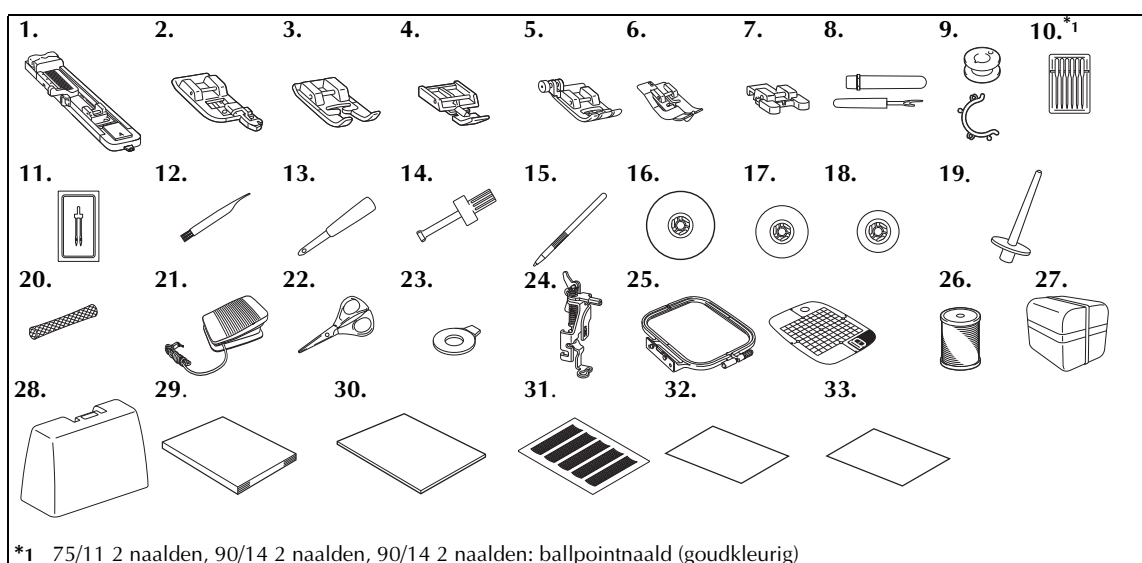

\*1 75/11 2 naalden, 90/14 2 naalden, 90/14 2 naalden: ballpointnaald (goudkleurig)

Nr.	Onderdeel	Onderdeelcode	Nr.	Onderdeel	Onderdeelcode
1	Knoopsgatvoet "A"	XC2691-023	17	Kloskap (middelgroot) (op machine)	XE1372-001
2	Overhandse steekvoet "G"	XE6305-101	18	Kloskap (klein)	130013-124
3	Monogrammenvoet "N"	XD0810-031	19	Extra klospen	XE2241-001
4	Ritsvoet "I"	X59370-021	20	Klosnetje	XA5523-020
5	Zigzagvoet "J" (op machine)	XC3021-031	21	Voetpedaal	XD0501-021 (EU) XC8816-021 (andere gebieden)
6	Blindzoomvoet "R"	XC4051-031	22	Schaartje	XC1807-121
7	Knoopaanzetvoet "M"	XE2137-001	23	Schijfvormige schroevendraaier	XC1074-051
8	Tornmesje	X54243-051	24	Borduurvoet "Q"	XD0474-151
9	Spoel (4)	SFB	25	Borduurset (medium) H 10 cm X B 10 cm (H 4 inch X B 4 inch)	EF62
	Spoelclip (4)	BCL	26	Ondergaren voor borduren (wit)	EBT-CEN
10	Naaldsetje	X58358-021	27	Accessoirebox	XE3062-003
11	Tweelingnaald	X59296-121	28	Doos	XE3862-001
12	Schoonmaakborsteltje	X59476-021	29	Bedieningshandleiding	XE8679-001
13	Gaatjesponser	135793-001	30	Beknopte bedieningsgids	XE7930-001
14	Schroevendraaier	XC4237-021	31	Rasterset	CS4
15	Schermaanraakpen	XE3069-001	32	Taalinstellingenvel	XE4199-001
16	Kloskap (groot)	130012-024	33	Vilt met steunstof	182986-024

## Optionele accessoires

De volgende accessoires zijn optioneel verkrijgbaar.

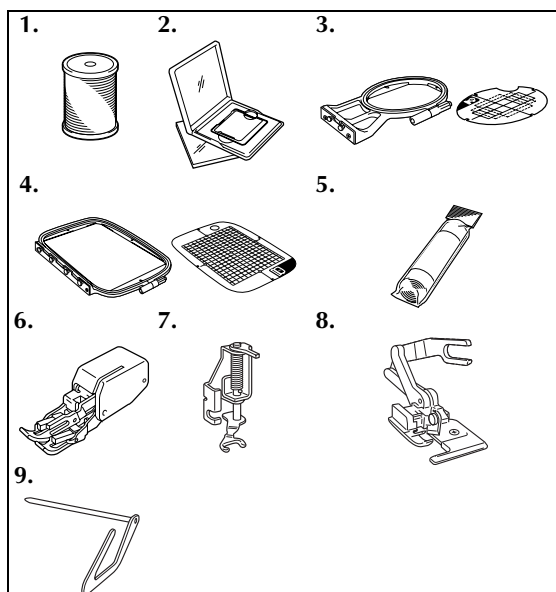

Nr.	Onderdeel	Onderdeelcode
1	Ondergaren voor borduren (zwart)	EBT-CEBN
2	Borduurkaart	
3	Borduurset (klein) H 2 cm × B 6 cm (H 1 inch × B 2-1/2 inch)	EF61
4	Borduurset (groot) H 17 cm × B 10 cm (H 6-7/10 inch × B 4 inch)	EF71
5	In water oplosbare steunstof	BM5
	Steunstof voor borduurwerk	BM3
6	Boventransportvoet	F033N
7	Open quiltvoet	F061
8	Zijsnijder "S"	F054
9	Quiltgeleider	F016N



### Memo

- Als u optionele accessoires of onderdelen wilt aanschaffen, neem dan contact op met uw leverancier, het dichtstbijzijnde servicecentrum of ga naar de website "<http://www.brother.com/>".
- Alle specificaties waren correct op het moment dat deze publicatie ter perse ging. De onderdeelcodes kunnen zonder kennisgeving worden gewijzigd.
- Bij uw officiële dealer kunt u een complete lijst krijgen van optionele accessoires die voor uw machine beschikbaar zijn.

## Machineonderdelen en hun functie

Hieronder worden de diverse onderdelen van de machine en hun functie beschreven. Lees de beschrijvingen zorgvuldig door, zodat u de namen van de onderdelen kent voordat u de machine gaat gebruiken.

### Vooraanzicht

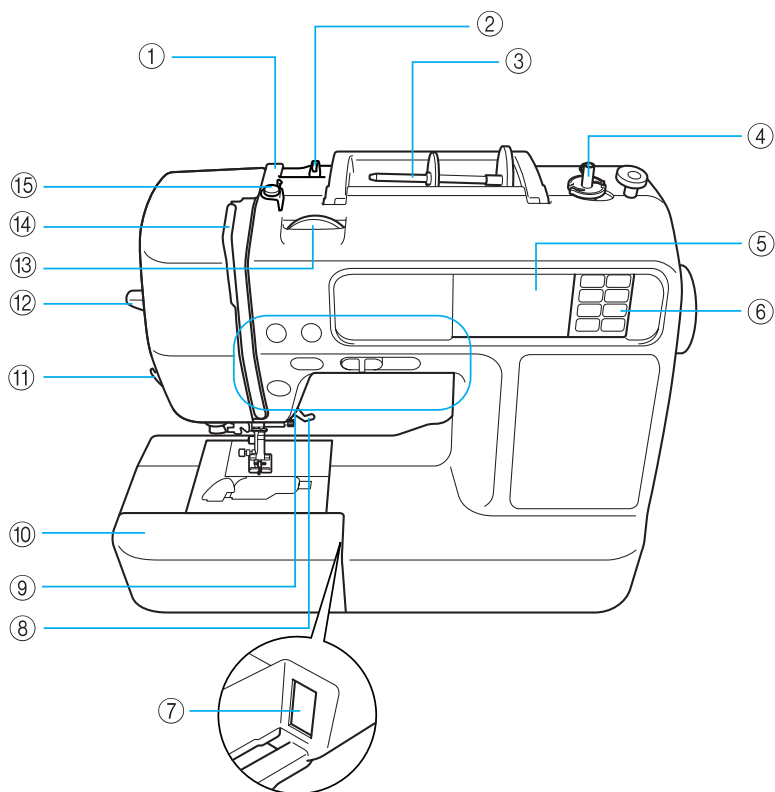

- ① **Draadgeleiderdeksel (pagina 24, 33)**  
Leid de draad onder dit draadgeleiderdeksel wanneer u de spoeldraad windt en de machine inrijgt.
- ② **Draadgeleider (pagina 24, 33)**  
Leid de draad onder deze draadgeleider wanneer u de onderdraad windt en de machine inrijgt.
- ③ **Klossen (pagina 23, 32)**  
Plaats een draadklos op de klossen.
- ④ **Spoelwinder (pagina 22)**  
Gebruik de spoelwinder voor het winden van de spoel.
- ⑤ **LCD-display (aanraakscherm) (pagina 18)**  
Op het LCD-display verschijnen instellingen voor de geselecteerde steek of het geselecteerde patroon en foutmeldingen.
- ⑥ **Bedieningspaneel (pagina 14)**  
Met de toetsen op dit paneel selecteert u steken of borduurpatronen, of gaat u na hoe u de naaimachine gebruikt, enz.
- ⑦ **Aansluitpunt van de borduurtafel (pagina 141)**  
Sluit het koppelstuk voor de borduurtafel aan.
- ⑧ **Persvoethendel (pagina 54)**  
Met de persvoethendel zet u de persvoet omhoog of omlaag.
- ⑨ **Bedieningstoetsen (pagina 13)**  
Met deze toetsen bedient u de machine.
- ⑩ **Accessoiretafel (pagina 46)**  
Verwijder de accessoiretafel wanneer u cilindrische stukken wilt naaien zoals manchetten.
- ⑪ **Draadafsnijder (pagina 60)**  
Leid de draden door de draadafsnijder om ze af te snijden.
- ⑫ **Naaldinrijghendel (pagina 35)**  
Met de naaldinrijghendel kunt u de naald inrijgen.
- ⑬ **Draadspanningsknop (pagina 62, 164)**  
Met deze knop past u de spanning van de bovendraad aan.
- ⑭ **Draadophaalhendel (pagina 34)**
- ⑮ **Draadgeleider voor de spoelwinder en voorspanningschijf (pagina 24)**  
Bij het winden van de onderdraad leidt u de draad rond deze draadgeleider en rond de voorspanningschijf.

## Naald- en persvoet- gedeelte

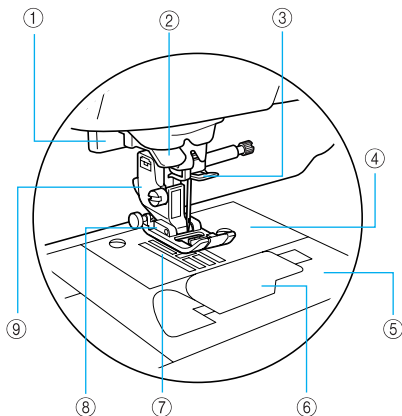

- ① **Knoopsgathendel (pagina 90)**  
Zet de knoopsgathendel omlaag wanneer u knoopsgaten en trenssteken naait.
- ② **Draadgeleiderschijf (pagina 34)**  
Leid de draad door de draadgeleiderschijf wanneer u de naald inrijgt met de naaldinrijger.
- ③ **Draadgeleider aan naaldstang (pagina 34)**  
Leid de bovendraad door de draadgeleider aan de naaldstang.
- ④ **Steekplaat (pagina 70)**  
De steekplaat is gemarkeerd om rechte naden te kunnen naaien.
- ⑤ **Steekplaatdeksel (pagina 176)**  
Verwijder het steekplaatdeksel en reinig het spoelhuis en de grijper.
- ⑥ **Spoelhuisdeksel/spoelhuis (pagina 28)**  
Verwijder het spoelhuisdeksel en plaats de spoel in het spoelhuis.
- ⑦ **Transporteurs (pagina 92)**  
De transporteur voert de stof in de naairichting.
- ⑧ **Persvoet (pagina 43, 54)**  
De persvoet drukt gelijkmatig op de stof tijdens het naaien. Bevestig de persvoet die het geschiktst is voor de geselecteerde steek.
- ⑨ **Persvoethouder (pagina 45)**  
De persvoet wordt geïnstalleerd op de persvoethouder.

## Rechterkant/achteraanzicht

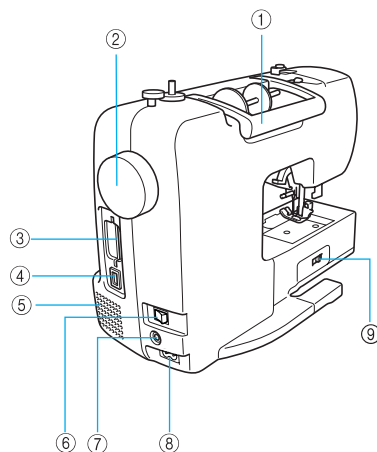

- ① **Handvat**  
Draag de machine aan het handvat wanneer u hem vervoert.
- ② **Handwiel (pagina 54)**  
Draai het handwiel naar u toe (tegen de klok in) om de naald omhoog en omlaag te halen en één steek te naaien.
- ③ **Borduurkaartopening (pagina 156)**  
Plaats de borduurkaart.
- ④ **USB-poort (voor USB-flashstation (USB-flashgeheugen))**  
Als u patronen direct van een USB-flashstation (USB-flashgeheugen) wilt importeren, plaatst u het USB-medium direct in de USB-poort.
- ⑤ **Ventilatieopening**  
De ventilatieopening zorgt voor luchtverversing rond de motor. Houd de ventilatieopening vrij wanneer u de machine gebruikt.
- ⑥ **Hoofdschakelaar (pagina 17)**  
Met de hoofdschakelaar zet u de machine aan en uit.
- ⑦ **Voetpedaalaansluiting (pagina 56)**  
Steek de stekker aan het eind van de voetpedaalkabel in de voetpedaalaansluiting op de machine.
- ⑧ **Voetpedaalaansluiting machine (pagina 17)**  
Steek de stekker van het netsnoer in de voedingsaansluiting.
- ⑨ **Transporteurhendel (pagina 92)**  
Met de transporteurhendel kunt u de transporteur omlaag zetten.



### Memo

- Zie pagina 11 t/m 14 terwijl u leert omgaan met uw machine.

## Bedieningstoetsen

Met de bedieningstoetsen kunt u allerlei elementaire machinehandelingen gemakkelijk uitvoeren.

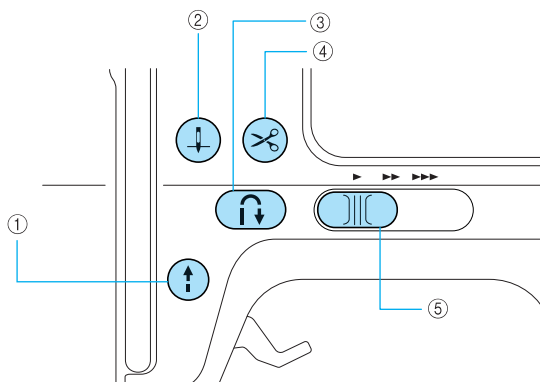

### ① Start/stop-knop

Door op de start/stop-knop te drukken, kunt u beginnen of stoppen met naaien. Zolang u de knop ingedrukt houdt, werkt de machine op lage snelheid. Wanneer u stopt met naaien, wordt de naald omlaag gezet in de stof. Voor meer informatie, zie "Beginnen met naaien" (pagina 55).

De knop verandert van kleur naar gelang de bedieningsmodus van de machine.

Groen: de machine is klaar voor gebruik of is bezig met naaien.

Rood: de machine kan niet naaien.

Oranje: De machine windt de onderdraad, of de spoelwinderas is naar rechts verschoven.



### Memo

- Wanneer het voetpedaal is aangesloten, kunt u  (start/stop-knop) niet gebruiken om het naaien te starten of te stoppen.

### ② Naaldstandtoets

U kunt de naald omhoog of omlaag zetten door op de naaldstandtoets te drukken. Zet de naald omhoog voordat u de naald inrijgt. Gebruik deze knop om de naairichting te veranderen of voor fijn naaiwerk binnen een klein oppervlak. Wanneer u tweemaal op de toets drukt, maakt u één steek.

### ③ Achteruit/verstevigingssteektoets

Door op de achteruit/verstevigingssteektoets te drukken, naait u achteruit of maakt u verstevigingssteken. U kunt achteruitnaaien door de toets ingedrukt te houden. U kunt verstevigingssteken maken door 3 tot 5 steken over elkaar te naaien. Voor meer informatie, zie "Naaiwerk verstevigen" (pagina 57).

### ④ Draadknijptoets

Nadat u bent gestopt met naaien, drukt u op de draadknijptoets om de boven- en onderdraad af te knippen. Voor meer informatie, zie "Draad afknippen" (pagina 59).

## VOORZICHTIG

- Druk niet op de draadknijptoets nadat de draden al zijn afgeknipt. Anders kan de naald breken, kunnen de draden verward raken of kan de machine beschadigd raken.

### Opmerking

- Druk niet op de draadknijptoets als er geen stof onder de persvoet ligt of wanneer de machine naait. Anders kan de machine beschadigd raken.
  - Wanneer u nylondraad of een andere speciale draadsoort wilt afsnijden, gebruikt u de draadafsnijder aan de zijkant van de machine. Voor meer informatie, zie "Werken met de draadafsnijder" (pagina 60).
- ### ⑤ Schuifknop voor snelheidsregeling
- Met de schuifknop voor snelheidsregeling past u de naaisnelheid aan.

## Bedieningspaneel

Het bedieningspaneel aan de voorkant heeft een LCD-display en bedieningstoetsen.

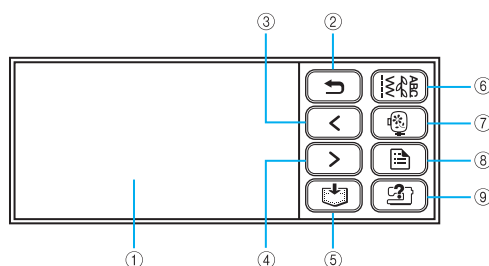

### ① LCD-display (aanraakscherm)

Op het LCD-scherm verschijnen instellingen voor de geselecteerde steek of het geselecteerde patroon en foutmeldingen.

Raak de toetsen op het LCD-scherm aan met uw vinger of de scherm aanraakpen om bewerkingen uit te voeren. Voor meer informatie, zie "LCD-display bedienen" (pagina 18).

### ② Achteruittoets

Druk op deze toets om terug te keren naar het vorige scherm.

### ③ Toets Vorige pagina

Hiermee geeft u de vorige pagina weer wanneer er items zijn die niet worden weergegeven op het LCD-display.

### ④ Toets Volgende pagina

Hiermee geeft u de volgende pagina weer wanneer er items zijn die niet worden weergegeven op het LCD-display.

### ⑤ Geheugentoets

Druk hierop om letterborduurwerk, gecombineerde steekpatronen, My Custom Stitch patronen, enzovoort, in het geheugen van de machine op te slaan.

### ⑥ Naaistekentoets

Druk op deze toets om een naaistek of decoratieve steek te selecteren of een steekpatroon te ontwerpen met de functie My Custom Stitch.

### ⑦ Borduurtoets

Druk op deze toets om borduurwerk te naaien.

### ⑧ Instellingstoets

Druk hierop om de naaldstoppositie, de zoemer, enzovoort in te stellen.

### ⑨ Helptoets naaimachine

Druk hierop voor hulp bij het gebruik van de naaimachine. Geeft eenvoudige uitleg weer over het instellen van de bovendraad / het opwinden van de onderdraad / het instellen van de onderdraad / het vervangen van de naald / het bevestigen van de borduurtafel / het bevestigen van het borduurraam / het bevestigen van de borduurvoet / het vervangen van de persvoet.





# VOORBEREIDINGEN

In dit hoofdstuk wordt beschreven welke voorbereidingen u moet treffen voordat u gaat naaien.

<b>De machine aan- en uitzetten.....</b>	<b>16</b>
<b>LCD-display bedienen.....</b>	<b>18</b>
<b>Spoel winden/plaatsen.....</b>	<b>22</b>
<b>Bovendraad inrijgen.....</b>	<b>31</b>
<b>Naald wisselen.....</b>	<b>39</b>
<b>Persvoet verwisselen.....</b>	<b>43</b>
<b>Cilindrische stukken en grote stukken naaien .....</b>	<b>46</b>

## De machine aan- en uitzetten

In dit gedeelte wordt uitgelegd hoe u de machine aan- en uitzet.

### Vorzorgsmaatregelen stroomvoorziening

Neem de volgende voorzorgsmaatregelen in acht voor de stroomvoorziening.



#### WAARSCHUWING

- Gebruik uitsluitend gewone huishoudaansluitingen als elektriciteitsbron. Als u een andere stroomvoorziening gebruikt, kunt u brand, een elektrische schok of schade aan de machine veroorzaken.
- Zorg dat de stekkers van het netsnoer stevig in het wandstopcontact en de voedingsaansluiting op de machine zitten.
- Steek de netsnoerstekker niet in een stopcontact dat in slechte staat is.
- Zet in de volgende gevallen de hoofdschakelaar uit en haal de stekker uit het stopcontact:
  - Wanneer u de machine onbeheerd achterlaat
  - Wanneer u klaar bent met werken
  - Wanneer de stroom uitvalt tijdens het gebruik
  - Wanneer de machine niet goed functioneert vanwege een slechte aansluiting of loskoppeling
  - Tijdens onweer



#### VOORZICHTIG

- Gebruik alleen het netsnoer dat wordt geleverd bij deze machine.
- Gebruik geen verlengsnoeren of stekkerdozen waarop veel andere apparaten zijn aangesloten. Dit kan leiden tot brand of een elektrische schok.
- Raak de stekker niet met natte handen aan. U kunt dan een elektrische schok krijgen.
- Zet altijd eerst de hoofdschakelaar uit voordat u de stekker uit het stopcontact haalt. Pak altijd de stekker vast om deze uit het stopcontact te halen. Wanneer u aan het snoer trekt, kan dit beschadigd raken, met brand of een elektrische schok als gevolg.
- Zorg dat het snoer niet wordt ingesneden, beschadigd raakt, stevig wordt gebogen, gedraaid of samengeperst wordt en er niet aan wordt getrokken. Plaats geen zware voorwerpen op het snoer. Bescherm het snoer tegen hitte. Hierdoor zou het snoer beschadigd kunnen raken en dit kan brand of een elektrische schok veroorzaken. Als het netsnoer of de stekker beschadigd zijn, brengt u de machine voor reparatie naar de dichtstbijzijnde erkende dealer voordat u de machine weer gebruikt.
- Haal de stekker uit het stopcontact wanneer u de machine langere tijd niet gebruikt. Anders kan er brand ontstaan.

## De machine aanzetten

Pak het meegeleverde netsnoer uit.

- 1 **Controleer of de naaimachine is uitgeschakeld (hoofdschakelaar op "O")** en steek de stekker van het netsnoer in de voedingsaansluiting aan de rechterkant van de machine.
- 2 **Steek de stekker van het netsnoer in een normaal stopcontact.**

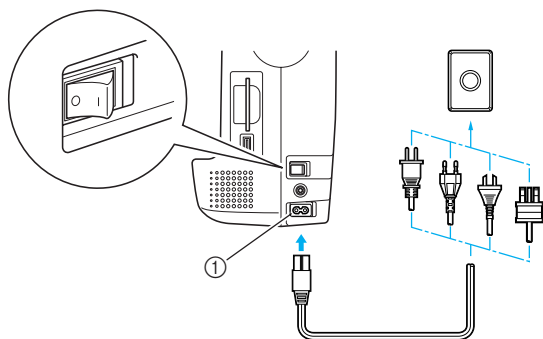

① Voedingsaansluiting naaimachine

- 3 **Druk op de rechterkant van de hoofdschakelaar rechts op de machine om de machine in te schakelen (zet de schakelaar op "I").**

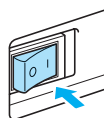

▶ Het licht, het LCD-display en de ⓘ (start/stop-knop) lichten op wanneer u de machine inschakelt.



### Memo

- Wanneer u de machine inschakelt, maken de naald en de transporteur geluid wanneer ze bewegen. Dit duidt niet op een storing.

## De machine uitzetten

Zet de machine uit wanneer u ophoudt met naaien. Zet de machine ook uit wanneer u deze naar een andere plek vervoert.

- 1 **Controleer of de machine niet bezig is met naaien.**
- 2 **Druk op de linkerkant van de hoofdschakelaar rechts op de machine om de machine uit te schakelen (zet de schakelaar op "O").**

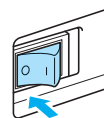

▶ Het licht, het LCD-display en de ⓘ (start/stop-knop) gaan uit wanneer u de machine uitschakelt.

- 3 **Haal de stekker uit het stopcontact.**  
Pak de stekker vast wanneer u het netsnoer uit het stopcontact haalt.
- 4 **Haal het netsnoer uit de voedingsaansluiting van de machine.**

### Opmerking

- Wanneer tijdens het gebruik van de machine de stroom uitvalt, zet u de naaimachine uit en haalt u de stekker uit het stopcontact. Volg de onderstaande procedure om de machine weer op de juiste manier te starten.

## LCD-display bedienen

De geselecteerde steek, patrooninstellingen en meldingen worden weergegeven in het LCD-display op het voorpaneel van de naaimachine. Wijzig het scherm van het LCD-display met de toetsen aan de rechterkant van het LCD-display en voer de bewerkingen uit door de pictogrammen direct aan te tippen met uw vinger of met een schermaanraakpen. Voor meer informatie, zie "Bedieningspaneel" (pagina 14).

## LCD-display bekijken

Wanneer de machine is ingeschakeld, licht het LCD-display op. Wanneer u met uw vinger of een schermaanraakpen het LCD-display aanraakt volgens de aanwijzing op het scherm, verschijnt het volgende naaisteekkeuzeschermb.

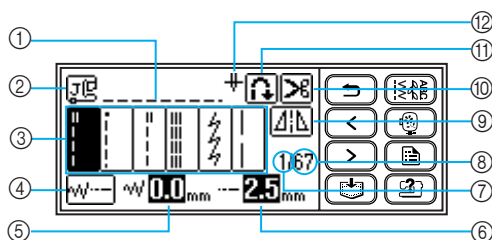

- |  |   |
|--|---|
| ① Geselecteerde steek                              | ⑨ Horizontaal spiegelbeeld                                      |
| ② Te gebruiken persvoet                            | ⑩ Automatisch draadknippen                                      |
| ③ Steken   | ⑪ Automatisch achteruitnaaien/verstevigingssteken               |
| ④ Steekinstellingen en naaien met de tweelingnaald | ⑫ Naaien met de enkele naald/tweelingnaald en de naaldstopstand |
| ⑤ Steekbreedte                                     |   |
| ⑥ Steeklengte                                      |   |
| ⑦ Nummer van de geselecteerde steek                |   |
| ⑧ Aantal steken                                    |   |



### Memo

- Druk op (naaistekentoets) om het scherm weer te geven voor het selecteren van het steektype. Zie "Soorten steken" (pagina 51) voor meer informatie.
- Wanneer de borduurtafel is aangesloten, wordt een ander scherm weergegeven. Meer bijzonderheden vindt u in "Borduurpatroon selecteren" (pagina 155).
- Zie "Foutmeldingen" (pagina 183) voor meldingen die op het LCD-display worden weergegeven.
- Bij sommige modellen wordt een animatiefilmpje getoond wanneer u de machine aanzet. Wanneer een animatiefilmpje wordt getoond, wordt het bovenstaande scherm weergegeven als u het LCD-display met uw vinger aanraakt.

## De machine-instellingen wijzigen

U kunt diverse naaimachinehandelingen en naai-instellingen wijzigen. Onderstaande lijst geeft een overzicht van alle steek- en machinetoepassingen die u kunt instellen. Zie pagina 20 voor meer informatie.

Toepassing	Pictogram	Informatie	Instellingen
Naaldstand		Hiermee stelt u in waar de naald blijft staan wanneer u stopt met naaien.	Omlaag  Omhoog
Steekbreedte instellen		Hiermee zorgt u dat de steekbreedte wordt aangepast met de schuifknop voor snelheidsregeling (pagina 106).	

Toepassing	Pictogram	Informatie	Instellingen
Verticale patroonafstelling		Hiermee past u de verticale positie (omhoog/omlaag) van het patroon aan (pagina 125).	-9 tot +9
Spatiëring tussen letters		Hiermee past u de ruimte tussen letters aan wanneer u alfanumerieke tekens naait. (pagina 124)	0 tot 10
Draadkleurweergave		Hiermee wijzigt u de draadkleurweergave op het borduurscherm (pagina 151).	Draadkleur/Borduurtijd/ Aantal steken/Draadnummer (#123)
		(Wanneer "Draad nr. #123" is geselecteerd)	Embroidery/Country/Madeira poly/Madeira rayon/Sulky/ Robison Anton
Maateenheid schermweergave		Hiermee selecteert u de maateenheden die worden weergegeven (alleen voor borduren) (pagina 152).	mm/INCH
Zoemer		Hiermee stelt u in of na elke handeling een pieptoon klinkt (pagina 187).	
Beginscherm		Hiermee stelt u in of het beginscherm wordt weergegeven als de stroom wordt ingeschakeld. (Er zijn modellen waarbij dit niet kan worden gewijzigd.)	
Aanvankelijke naaldstand		Hiermee selecteert u of "1  Rechte steek (links)" of "3  Rechte steek (midden)" automatisch wordt geselecteerd wanneer u de machine aanzet.	
Taal		Hiermee kunt u de schermtaal wijzigen.	Engels/Duits/Frans/Italiaans/ Nederlands/Spaans/Japans/ Deens/Noors/Fins/Zweeds/ Portugees/Russisch/Koreaans/ Thais/Overige
Helderheid LCD-display		Pas de helderheid van het LCD-display aan (pagina 187).	Lichter   Donkerder
Stekenteller		Serviceherinnering en het totaal aantal borduursteken weergegeven. Het aantal steken met het oog op service is een herinnering dat u uw machine regelmatig een onderhoudsbeurt geeft. (Neem contact om uw erkende dealer voor meer informatie.)	-
Productnummer	NO.:	"Nr." is het nummer van de borduur- en naaimachine.	-
Programmaversie	Versie:	Hiermee geeft u de programmaversie weer.	-



### Memo

- De gemarkeerde items zijn de instellingen op het moment van aanschaf.

**1** Zet de machine aan.

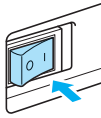

► Het LCD-display gaat aan.

**2** Druk op  (instellingstoets) op het bedieningspaneel.

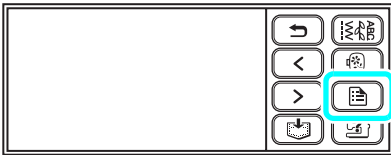

► Het instellingenschermb wordt verschild.

**3** Druk op het onderdeel dat u wilt instellen.

Wissel van scherm met  (toets Vorige pagina) en  (toets Volgende pagina).

- Op de volgende schermen ziet u de standaardinstellingen daarvan.

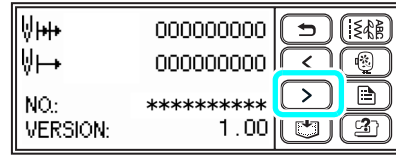
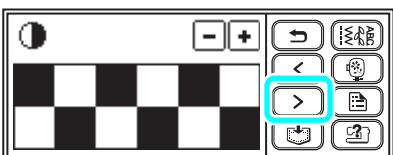
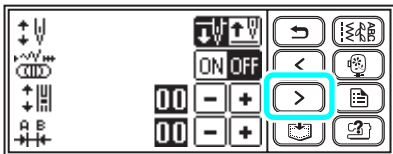

**Voorbeeld: Naaldstopstand wijzigen**

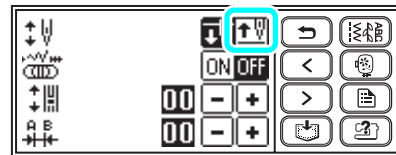

**4** Wanneer u de gewenste instellingen hebt opgegeven, drukt u op  (achteruittoets).

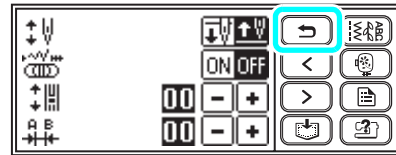

► Het beginscherm voor steken wordt opnieuw weergegeven.

 **Memo**

- "NO." is het unieke nummer van de naaimachine.
- "VERSION" is de programmaversie die is geïnstalleerd op de naaimachine.
- Instellingen die u wijzigt, blijven behouden wanneer de stroom wordt uitgeschakeld.

## Bedieningsprocedures controleren

Geeft op het LCD-scherm eenvoudige uitleg over de volgende onderwerpen:  
het plaatsen van de bovendraad/het winden van de onderdraad/het plaatsen van de onderdraad/het vervangen van de naald/het bevestigen van de borduurtafel/het bevestigen van het borduurraam/het bevestigen van de borduurvoet/het vervangen van de persvoet.

### 1 Zet de machine aan.

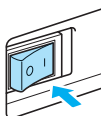

► Het LCD-display gaat aan.

### 2 Druk op (helptoets naaimachine) op het bedieningspaneel.

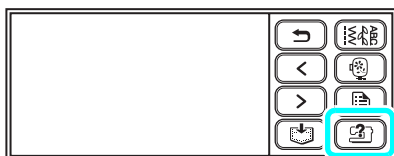

► Het helpscherm van de naaimachine verschijnt.

### 3 Druk op het item dat u wilt weergeven.

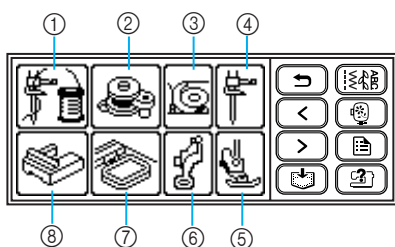

- ① Bovendraad inrijgen
- ② Spoel winden
- ③ Spoel installeren
- ④ Naald vervangen
- ⑤ Persvoet vervangen
- ⑥ Borduurvoet bevestigen
- ⑦ Borduurraam bevestigen
- ⑧ Borduurtafel bevestigen

► Het eerste scherm met de procedure voor het geselecteerde onderwerp verschijnt.

### 4 Druk op (toets Volgende pagina) om naar de volgende pagina te schakelen.

Als u op  (toets Vorige pagina) drukt, keert u terug naar de vorige pagina.

Druk op  (achteruittoets) om terug te gaan naar het itemkeuzescherm.

#### Voorbeeld: Bovendraad inrijgen

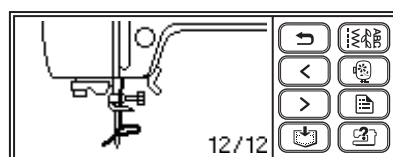
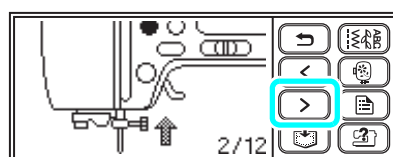
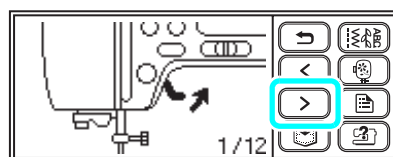

### 5 Als u het voorbeeld hebt bekeken, drukt u tweemaal op (achteruittoets).

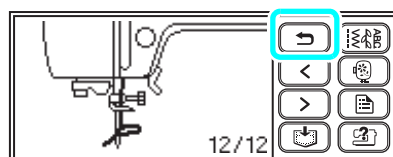

► Het beginscherm voor steken wordt opnieuw weergegeven.



#### Memo

- Zie voor meer informatie over de verschillende onderwerpen de betreffende pagina in deze bedieningshandleiding.

## Spool winden/plaatsen

In dit gedeelte wordt beschreven hoe u de draad op de spool windt en vervolgens de onderdraad plaatst.

### Voorzorgsmaatregelen spool

Neem de volgende voorzorgsmaatregelen in acht voor de spool.

#### ! VOORZICHTIG

- Gebruik uitsluitend de spool (onderdeelcode: SFB) die speciaal voor deze naaimachine is ontworpen. Het gebruik van een andere spool kan letsel tot gevolg hebben of schade aan de machine veroorzaken.
- De bijgeleverde spool is speciaal voor deze naaimachine ontworpen. Als u spoelen van andere modellen gebruikt, werkt de machine niet goed. Gebruik alleen de bijgeleverde spool of spoelen van hetzelfde type (onderdeelcode: SFB).

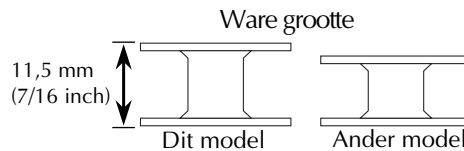

### Spool winden

Wind de draad rond de spool om het inrijgen voor te bereiden.

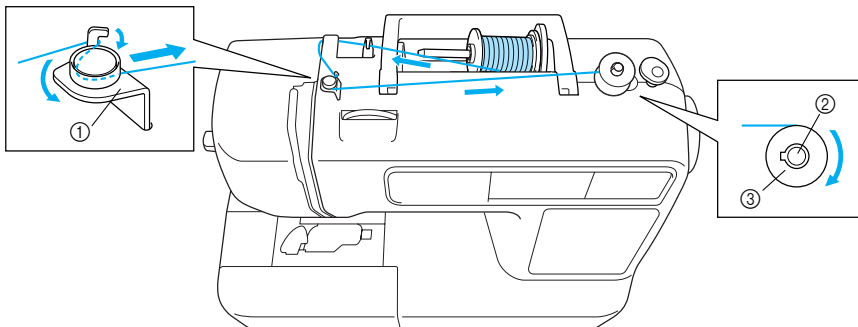

- ① Draadgeleider voor de spoolwinder
- ② Spoolwinderas
- ③ Spool



- 1 Zet de machine aan.

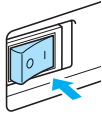

- 2 Plaats de spoel op de spoelwinderas zodat de veer op de as in de inkeping van de spoel past. Druk de spoel omlaag totdat deze vastklikt.

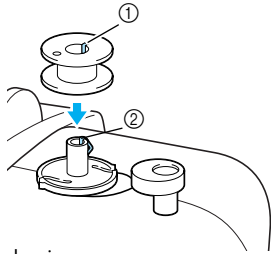

- ① Inkeping  
② Veer van de spoelwinderas

- 3 Schuif de spoelwinder in de richting van de pijl totdat deze vastklikt.

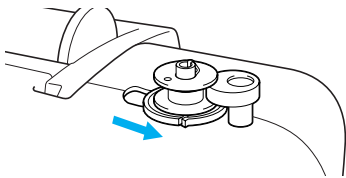

- ▶ (Start/stop-knop) licht oranje op.

- 4 Haal de klospen omhoog en verwijder de kloskap van de klospen.

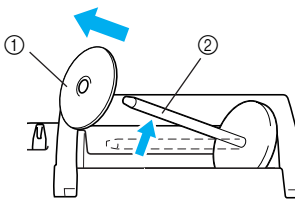

- ① Kloskap  
② Klospen

- 5 Plaats de klos draad voor de spoel op de klospen.

Schuif de klos zo op de pen dat de klos horizontaal staat en de draad van onder af naar voren afwikkelt.

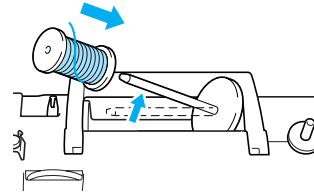

#### Memo

- Gebruik borduuronderdraad om te borduren.

#### Opmerking

- Als de klos niet zo is geplaatst dat de draad juist afwikkelt, kan de draad verward raken rond de klospen.

- 6 Schuif de kloskap op de klospen en zet de klospen terug in de oorspronkelijke stand. Schuif de kloskap zo ver mogelijk naar rechts, zoals aangegeven, met de afgeronde kant naar links.

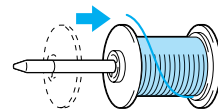

### ! VOORZICHTIG

- Als de draadklos of de kloskap niet op de juiste plaats zit, kan de draad verward raken rond de klospen of kan de machine schade oplopen.
- De kloskap is verkrijgbaar in drie formaten, zodat u een kloskap kunt kiezen die het best past bij het formaat klos dat u gebruikt. Als de kloskap te klein is voor de gebruikte klos, kan de draad blijven hangen in de sleuf in de klos of kan de machine schade oplopen.

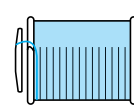
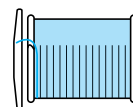



### Opmerking

- Wanneer u naait met fijn kruiswikkeldraad, gebruikt u de kleine kloskap en laat u enige ruimte tussen de kap en de klos.

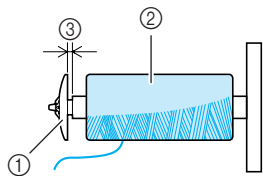

- ① Kloskap (klein)
- ② Klos (kruiswikkeldraad)
- ③ Ruimte

- Wanneer u een draadsoort gebruikt die snel afwikkelt, zoals doorzichtig nylon of metalliek draad, plaatst u het klosnetje over de klos, voordat u de draadklos op de klossen plaatst. Als het klosnetje te lang is, vouwt u het zodat het op het formaat klos past. Wanneer u een klosnetje gebruikt, wordt de spanning van de bovendraad mogelijk groter. Zie "Draadspanning aanpassen" voordat u gaat naaien (pagina 62).

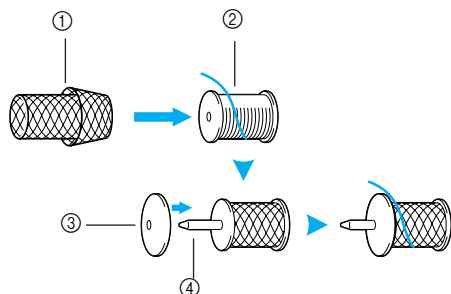

- ① Klossnetje
- ② Klos
- ③ Klosskap
- ④ Klossen

### 7 Trek de draad van de klos en leid de draad onder de haak van de draadgeleider.

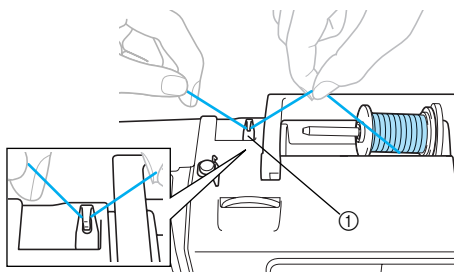

- ① Draadgeleider

### 8 Leid de draad achter het draadgeleiderdekseel en naar voren.

Houd met uw rechterhand de draad dicht bij de klos vast en trek de draad met uw linkerhand zoals hieronder aangegeven.

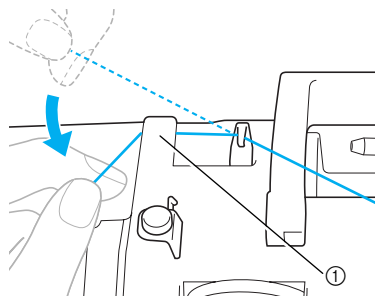

- ① Draadgeleiderdekseel

### 9 Trek de draad naar rechts en leid de draad onder de haak van de draadgeleider voor de spoelwinder. Wind de draad vervolgens tegen de klok in onder de voorspanningsschijf, waarbij u deze zo ver mogelijk naar binnen trekt.

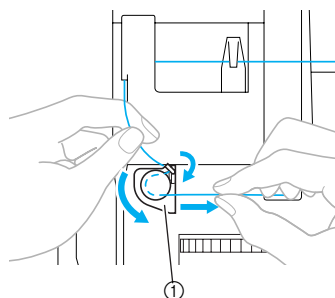

- ① Draadgeleider voor de spoelwinder

Zorg dat de draad onder de voorspanningsschijf loopt.

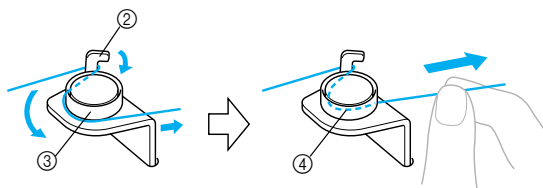

- ② Haak
- ③ Voorspanningsschijf
- ④ Trek de draad zo ver mogelijk naar binnen.

**10** Wind het uiteinde van de draad vijf à zes keer met de klok mee om de spoel.

Houd met uw linkerhand de draad vast die u door de draadgeleider voor de spoelwinder hebt geleid terwijl u met uw rechterhand het eind van de draad om de spoel windt.

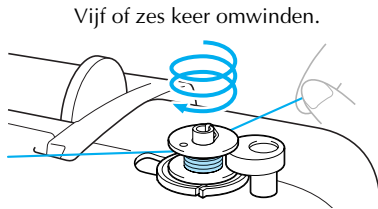

Vijf of zes keer omwinden.

**! VOORZICHTIG**

- Trek de draad strak en wind de draad met de klok mee. Als u de draad tegen de klok in windt, wordt de draad mogelijk rond de spoelwinderas gewonden.

**11** Leid het uiteinde van de draad door de geleidesleuf in de spoelwinderbasis. Trek de draad vervolgens naar rechts om deze af te snijden.

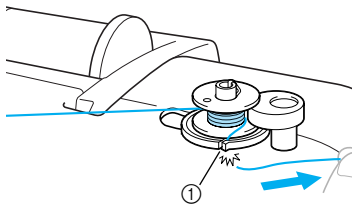

① Geleidesleuf in de spoelwinderbasis (met ingebouwde snijder)

**! VOORZICHTIG**

- Zorg dat u de draad afknijpt zoals aangegeven. Wanneer u de spoel opwindt zonder de draad af te knippen met de in de spoelwinderbasis ingebouwde draadknipper, kan de draad verward raken in de spoel of kan de naald verbuigen en breken wanneer de onderdraad opraakt.



**Memo**

- Controleer voordat u de spoel opwindt of de draad goed is geplaatst. Anders raakt de draad mogelijk verward en wordt de draad niet opgewonden.

**12** Schuif de schuifknop voor snelheidsregeling naar rechts.

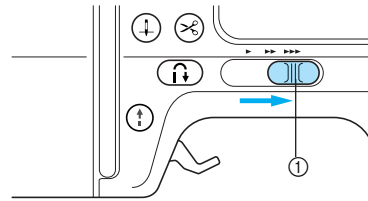

① Snelheidsregeling

**13** Druk eenmaal op **⏻** (start/stop-knop). Wanneer het voetpedaal is aangesloten, drukt u het voetpedaal in.

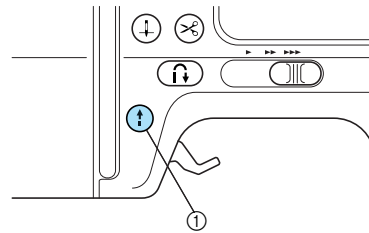

① Start/stop-knop

- ▶ De spoel begint op te winden en op het LCD verschijnt een bericht "⏻→⏻".

**⚡ Opmerking**

- Blijf bij de machine tijdens het winden van de spoel. Controleer of de onderdraad juist wordt gewonden. Als de onderdraad niet juist wordt gewonden, drukt u op **⏻** (start/stop-knop) of drukt u onmiddellijk het voetpedaal in om het winden van de spoel te stoppen.

**14** Wanneer het winden van de spoel trager gaat, drukt u eenmaal op **⏻** (start/stop-knop) om de machine stil te zetten.

Wanneer u met het voetpedaal werkt, haalt u uw voet van het voetpedaal.

- ▶ Het winden van de spoel stopt.

**! VOORZICHTIG**

- Zet de machine stil zodra het winden van de spoel ophoudt of langzamer gaat. De naaimachine kan anders schade oplopen.

- 15** Knip de draad af met de schaar, schuif de spoelwinderas naar links en verwijder de spoel van de as.

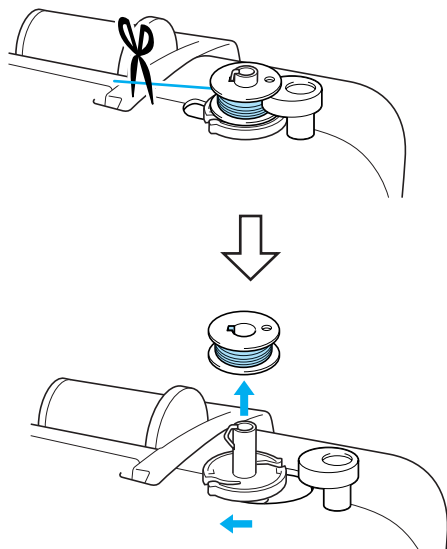

**Memo**

- Als de spoelwinderas naar rechts staat, beweegt de naald niet. (Naaien is onmogelijk.)

- 16** Schuif de schuifknop voor snelheidsregeling naar de oorspronkelijke stand.



**Memo**

- Wanneer u de naaimachine start of het handwiel draait nadat de spoel is gewonden, maakt de machine een klikkend geluid. Dit duidt niet op een storing.

**■ Wanneer de draad verward raakt onder de spoelwinderbasis.**

Als het winden van de spoel begint wanneer de draad niet goed onder de voorspanningschijf is geleid, kan de draad verstrikt raken onder de spoelwinderbasis. Wind de draad in dat geval af volgens onderstaande procedure.

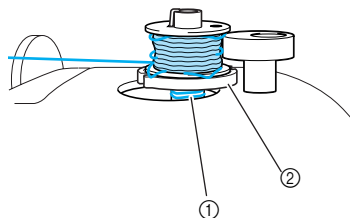

- ① Draad
- ② Spoelwinderbasis

**! VOORZICHTIG**

- Verwijder de spoelwinderbasis niet, ook al is de draad verstrikt onder de spoelwinderbasis. U kunt hierdoor letsel oplopen.
- Verwijder de schroef van het drukmechanisme voor de spoelwinder niet. Hierdoor kan de machine schade oplopen. U kunt de draad niet afwinden door de schroef te verwijderen.

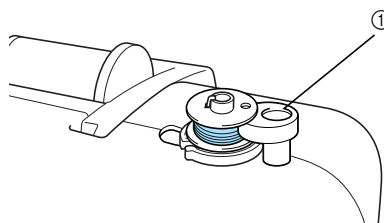

- ① Schroef van het drukmechanisme voor de spoelwinder

- ①** Als de draad verstrikt raakt onder de spoelwinderbasis, drukt u eenmaal op **⏻** (start/stop-knop) om het winden van de spoel te stoppen.

Wanneer u met het voetpedaal werkt, haalt u uw voet van het voetpedaal.

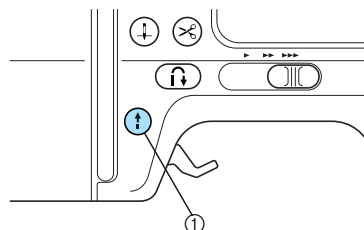

- ① Start/stop-knop

- 2 Knip met de schaar de draad af naast de draadgeleider voor de spoelwinder.

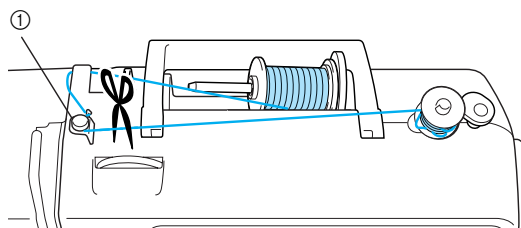

① Draadgeleider voor de spoelwinder

- 3 Schuif spoelwinderas naar links en haal de spoel van de as.

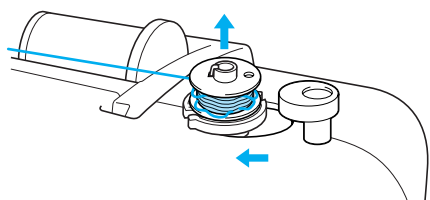

- 4 Houd het uiteinde van de draad vast met uw linkerhand en wind de draad met uw rechterhand in de buurt van de spoel af, zoals hieronder aangegeven.

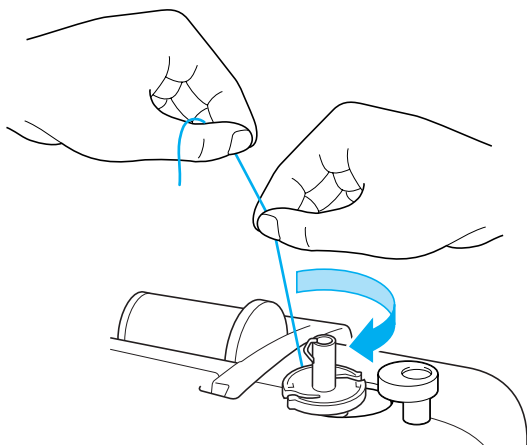

- 5 Wind de spoel opnieuw op.



### Opmerking

- Leid de draad goed onder de voorspanningsschijf van de draadgeleider voor de spoelwinder (pagina 24).

## Spoel plaatsen

Plaats de spoel met opgewonden draad.

### ! VOORZICHTIG

- Gebruik een spoel die op de juiste manier is opgewonden met draad, anders kan de naald breken of is de draadspanning mogelijk onjuist.

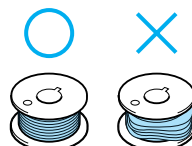

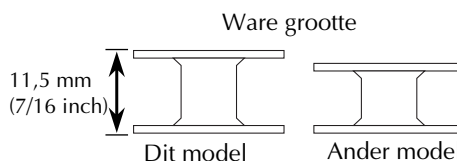

- De bijgeleverde spoel is speciaal voor deze naaimachine ontworpen. Als u spoelen van andere modellen gebruikt, werkt de machine niet goed. Gebruik alleen de bijgeleverde spoel of spoelen van hetzelfde type (onderdeelcode: SFB).

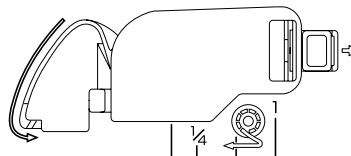

### Memo

- De volgorde waarin u de onderdraad door het spoelhuis moet leiden, wordt aangegeven door de markeringen rond het spoelhuis.



- 1** Druk een- of tweemaal op  (naaldstandtoets) om de naald omhoog te zetten en zet vervolgens de persvoethoog.

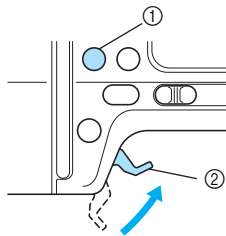

- ① Naaldstandtoets
- ② Persvoethendel

- 2** Zet de machine uit.

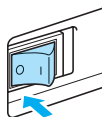

- 3** Schuif de grendel van het spoelhuisdeksel naar rechts.

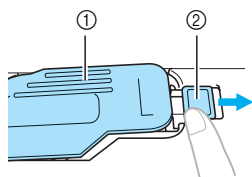

- ① Spoelhuisdeksel
- ② Grendel

► Het spoelhuisdeksel gaat open.

- 4** Verwijder het spoelhuisdeksel.

- 5** Houd de spoel met uw rechterhand vast en het uiteinde van de draad met uw linkerhand.

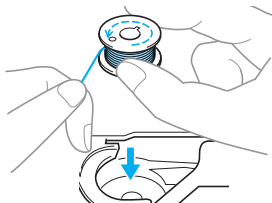

• Laat de spoel niet vallen.

- 6** Plaats met uw rechterhand de spoel in het spoelhuis.

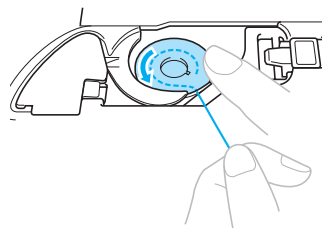

• Plaats de spoel op de juiste manier.

**! VOORZICHTIG**

- Druk met uw vinger de spoel goed aan. Anders breekt de draad misschien of is de draadspanning niet goed.
- Zorg dat u de draad inrijgt zoals aangegeven. Anders breekt de draad misschien of is de draadspanning niet goed.

- 7** Houd de spoel vast met uw rechterhand en leid de draad met uw linkerhand zoals aangegeven.

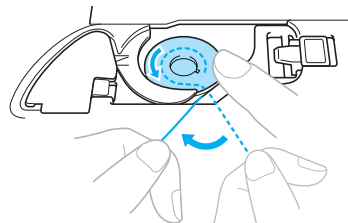

- 8** Leid de draad door de opening zoals aangegeven en trek de draad naar voren.

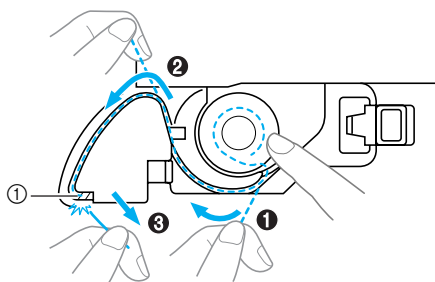

- ① Draadafsnijder

► De draadknipper knipt de draad af.



## Opmerking

- Als u de draad niet goed inrijgt door de spanningsveer, is de draadspanning mogelijk niet goed (pagina 62).

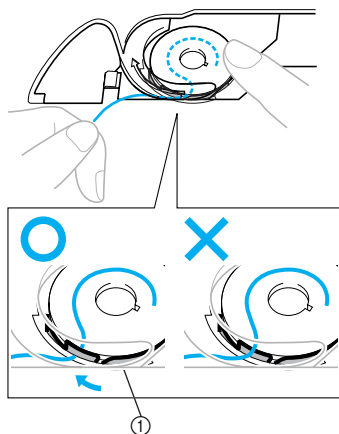

① Spanningsveer

## 9 Bevestig het spoelhuisdeksel weer op zijn plaats.

Plaats het lipje in de linkerbenenhoek van het spoelhuisdeksel en druk voorzichtig op de rechterkant.

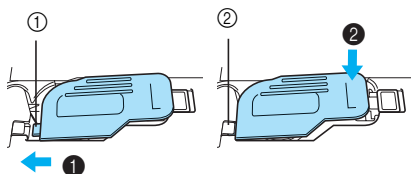

- ① Lipje
- ② Linkerbenenhoek

- ▶ Het inrijgen van de onderdraad is hiermee voltooid. U kunt beginnen met naaien zonder de onderdraad omhoog te trekken.

Vervolgens rijgt u de bovendraad in. Ga verder met de procedure in "Bovendraad inrijgen" (pagina 31).



## Memo

- Wanneer u plooiën maakt of voordat u vrij gaat quilten, trekt u de onderdraad omhoog volgens de procedure onder "Wanneer u de onderdraad mogelijk moet optrekken".

## ■ Wanneer u de onderdraad mogelijk moet optrekken

Wanneer u plooiën of vrije-handquiltsteken wilt maken, trekt u eerst de onderdraad omhoog zoals hieronder wordt beschreven.

### ① Rijg de bovendraad in.

- Zie "Bovendraad inrijgen" (pagina 31).

### ② Plaats de spoel in het spoelhuis.

- Zie stap ③ t/m ⑥ van "Spoel plaatsen" (pagina 28).

### ③ Leid de onderdraad door de sleuf.

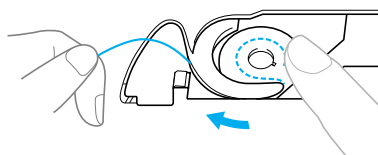

## Opmerking

- Knip de draad niet af met de draadafsnijder.
- Verwijder het spoelhuisdeksel.

### ④ Druk een- of tweemaal op ④ (naaldstandtoets) om de naald omhoog te zetten.

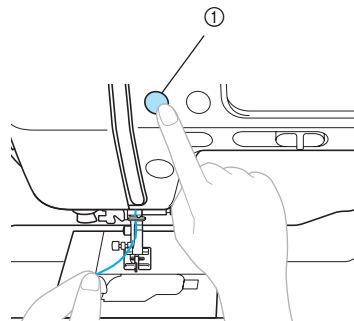

① Naaldstandtoets

- ▶ De onderdraad zit in een lus rond de bovendraad en kan naar boven worden getrokken.

- 5** Trek de bovendraad voorzichtig omhoog om het uiteinde van de onderdraad eruit te trekken.

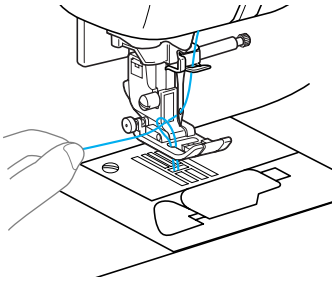

- 6** Trek ongeveer 10-15 cm (4-5 inch) van de onderdraad onder de persvoet naar de achterkant van de machine.

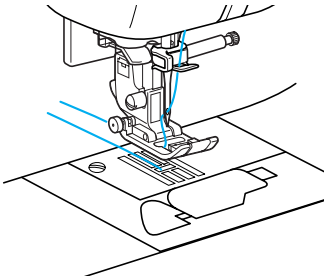

- 7** Bevestig het spoelhuisdeksel weer op zijn plaats.  
Plaats het lipje in de linkerbenenhoek van het spoelhuisdeksel en druk voorzichtig op de rechterkant.

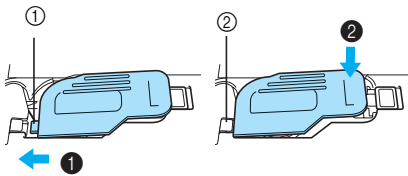

- ① Lipje
- ② Linkerbenedenhoek



## Bovendraad inrijgen

In dit gedeelte wordt beschreven hoe u de klos voor de bovendraad plaatst en vervolgens de naald inrijgt.

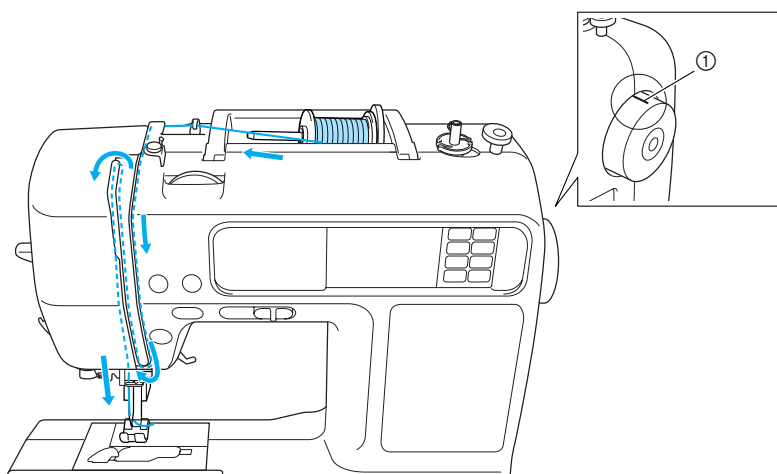

① Markering op handwiel

### ! VOORZICHTIG

- Volg voor het inrijgen van de bovendraad de instructies zorgvuldig op. Als de bovendraad onjuist wordt ingeregen, kan de draad verward raken of kan de naald verbuigen of breken.
- U kunt de naaldinrijger gebruiken met naaimachinaalden 75/11 t/m 100/16. Bij bepaalde draadsoorten, zoals doorzichtig nylon draad of metalliek draad, kunt u de naaldinrijger niet gebruiken.
- Voor draden met een dikte van 130/20 of dikker kunt u de naaldinrijger niet gebruiken.
- U kunt de naaldinrijger niet gebruiken met de platte naald of de tweelingnaald.
- Zie "Naald handmatig inrijgen (zonder de naaldinrijger te gebruiken)" (pagina 36) als u de naaldinrijger niet kunt gebruiken.
- Gebruik nooit een draad van 130/20 of minder.
- Gebruik de juiste combinatie van naald en draad. Voor meer bijzonderheden over de juiste combinatie van naald en draad, zie "De juiste naald kiezen voor de draad en stof" (pagina 39).

## De draadklos

Hieronder vindt u informatie over draadklossen.

### ! VOORZICHTIG

- Als de draadklos of de kloskap niet op de juiste plaats zit, kan de draad verward raken rond de klossen of kan de naald breken.
- De kloskap is verkrijgbaar in drie formaten, zodat u een kloskap kunt kiezen die het best past bij het formaat klos dat u gebruikt. Als de kloskap te klein is voor de gebruikte klos, kan de draad blijven hangen in de sleuf in de klos of kan de naald breken.

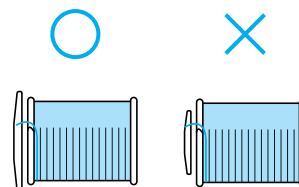

## Bovendraad inrijgen

Plaats de draadklos op de klossen en rijg de machine opnieuw in.

### ! VOORZICHTIG

- Volg voor het inrijgen van de bovendraad de instructies zorgvuldig op. Als de bovendraad onjuist wordt ingeregen, kan de draad verward raken of kan de naald verbuigen of breken.

#### 1 Zet de machine aan.

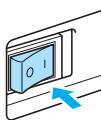

#### 2 Zet de persvoethendel omhoog.

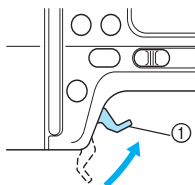

① Persvoethendel

▶ De persvoet gaat omhoog.



#### Memo

- Als de persvoet niet omhoog staat, kunt u de machine niet inrijgen.

#### 3 Druk een- of tweemaal op $\updownarrow$ (naaldstandtoets) om de naald omhoog te zetten.

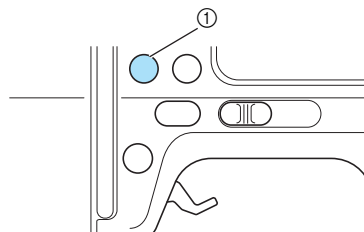

① Naaldstandtoets

#### ⚡ Opmerking

- De naald staat in de juiste stand (omhoog) wanneer de markering op het handwiel omhoog staat, zoals hieronder aangegeven. Controleer het handwiel. Als de markering niet in deze stand staat, drukt u op  $\updownarrow$  (naaldstandtoets) totdat dit wel het geval is.

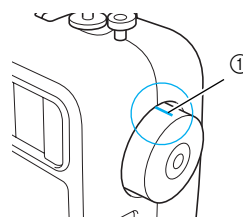

① Markering op handwiel

#### 4 Haal de klossen omhoog en verwijder de kloskap van de klossen.

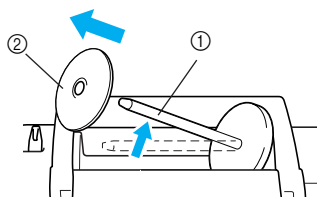

① Klossen  
② Kloskap

#### 5 Plaats de draadklos op de klossen.

Schuif de klos zo op de pen dat de klos horizontaal staat en de draad van onder af naar voren afwikkelt.

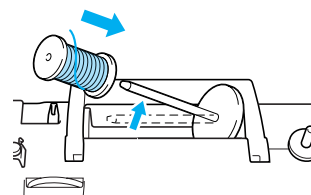

- 6** Schuif de kloskap op de klossen en zet de klossen terug in de oorspronkelijke stand. Schuif de kloskap zo ver mogelijk naar rechts, zoals aangegeven, met de afgeronde kant naar links.

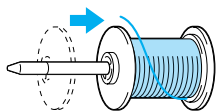

**! VOORZICHTIG**

- Als de draadklos of de kloskap niet op de juiste plaats zit, kan de draad verward raken rond de klossen of kan de naald breken.

- 7** Trek de draad van de klos en leid de draad onder de haak van de draadgeleider.

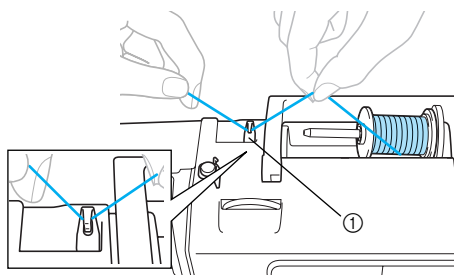

① Draadgeleider

- 8** Leid de draad achter het draadgeleiderdeksel en naar voren.

Houd met uw rechterhand de draad dicht bij de klos vast en trek de draad met uw linkerhand zoals hieronder aangegeven.

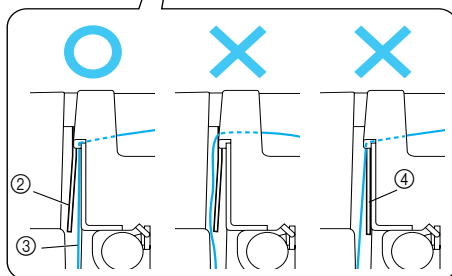
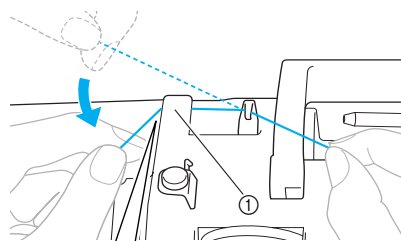

- ① Draadgeleiderdeksel
- ② Draadgeleider
- ③ Draad
- ④ Wanneer de persvoethendel omlaag staat

**Opmerking**

- Gebruik beide handen om de draad achter het draadgeleiderdeksel te leiden. Als u de draad niet vasthoudt met uw rechterhand, hangt de draad los en kunt u hem niet vastzetten in de draadgeleiderveer. Dan is de draadspanning mogelijk niet goed.
- Zet de persvoethendel omhoog voordat u de draad achter het draadgeleiderdeksel leidt. Als de persvoethendel omlaag staat, is de draadgeleiderveer gesloten en kunt u de draad niet goed om de draadgeleiderveer hangen.

- 9** Leid de draad door de geleiders, in onderstaande volgorde.

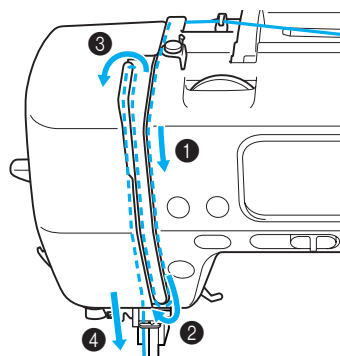

- 10** Controleer of de draad in de draadophaalhendel is geleid zoals hieronder aangegeven.

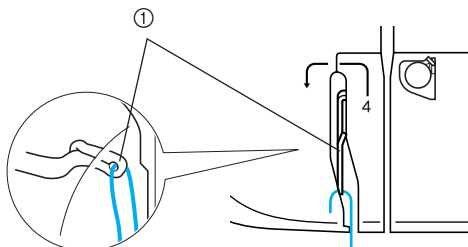

① Draadophaalhendel



**Memo**

- Als de naald niet omhoog staat, kunt u de draad niet in de draadophaalhendel leiden. Druk op de naaldstandtoets om de naald omhoog te zetten voordat u de draad in de draadophaalhendel leidt.

- 11** Leid de draad achter de draadgeleider aan de naaldstang.

U kunt de draad gemakkelijk achter de draadgeleider aan de naaldstang leiden: u houdt de draad vast in uw linkerhand en leidt de draad vervolgens met uw rechterhand, zoals aangegeven.

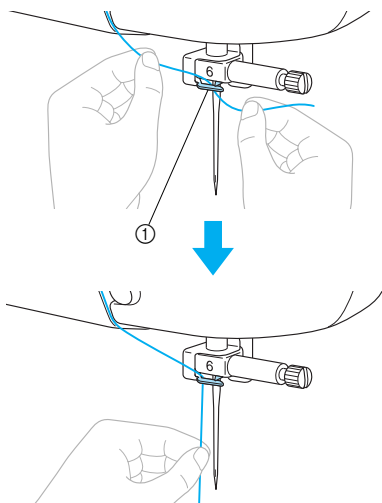

① Draadgeleider aan naaldstang

- 12** Zet de persvoet omlaag met de persvoethendel.

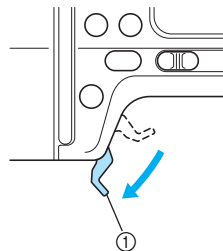

① Persvoethendel

- 13** Trek het uiteinde van de draad, dat door de draadgeleider op de naaldstang is geleid, naar links. Leid de draad vervolgens door de inkeping op de draadgeleider (①) en trek de draad vervolgens stevig vanaf de voorkant en breng deze helemaal in de gleuf van de draadgeleiderschijf met markering "7" (②). Leid de draad goed door de inkeping van de draadgeleider.

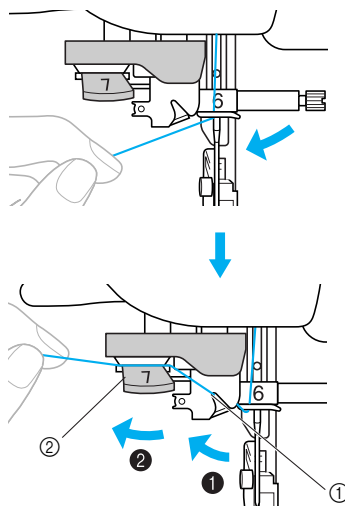

① Inkeping van draadgeleider  
② Draadgeleiderschijf

- 14** Snijd de draad af met de draadafsnijder op de linkerkant van de machine.

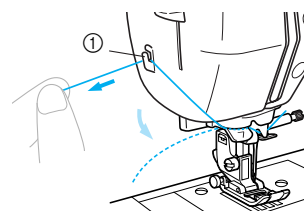

① Draadafsnijder

- 15** Zet de naaldinrijghendel links op de machine zo laag mogelijk en draai de haak.

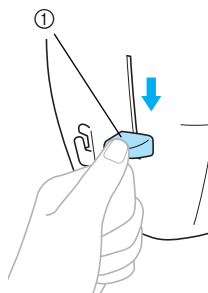

① Naaldinrijghendel

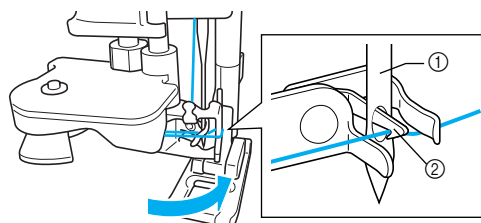

① Naald  
② Haak



### Opmerking

- Als de naaldinrijghendel niet zo laag mogelijk staat, draait de haak niet volledig, zoals hieronder aangegeven. De draad wordt dan niet door het oog van de naald geleid. Begin in dat geval opnieuw vanaf **13**.

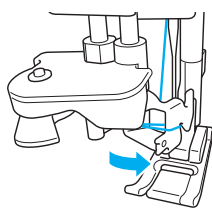

- Als de naald niet omhoog staat, kunt u de naald niet inrijgen met de naaldinrijger. Druk op **⊕** (naaldstandtoets) om de naald omhoog te zetten voordat u de naaldinrijger gebruikt. Voor meer informatie, zie stap **3** van "Bovendraad inrijgen" (pagina 32).

- 16** Zet de naaldinrijghendel langzaam omhoog.

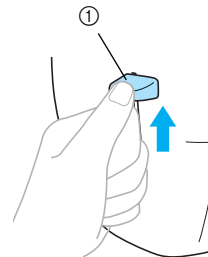

① Naaldinrijghendel

- 17** Zet de persvoethendel omhoog en trek de lus van de draad zorgvuldig door het oog van de naald om het eind van de draad uit te trekken.

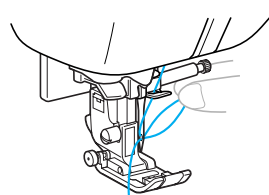

### VOORZICHTIG

- Raak geen knop aan. Zorg dat u niet de start/stop-knop, de naaldstandtoets of de achteruit/verstevigingssteektoets aanraakt. Als u per ongeluk op een van deze knoppen drukt, begint de machine te naaien, waarbij de naald in uw vinger kan prikken of kan afbreken.
- Trek niet te hard aan de draad wanneer u deze uittrekt. Dan kan de naald breken of verbuigen.

- 18** Leid het uiteinde van de draad door de persvoet en trek ongeveer 5 cm (2 inch) draad naar de achterkant van de machine.

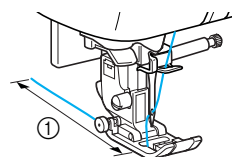

① 5 cm (2 inch)

- ▶ Het inrijgen van de bovendraad is hiermee voltooid.

■ **Naald handmatig inrijgen (zonder de naaldinrijger te gebruiken)**

Bij bepaalde draadsoorten, zoals doorzichtig nylon of metalliek draad, kunt u geen platte naald of tweelingnaald gebruiken die niet met de naaldinrijger kan worden gebruikt. Rijk de naald dan als volgt in.

**1** Rijk de machine in tot de draadgeleider op de naaldstang volgens stap 1 t/m 1 in "Bovendraad inrijgen" (pagina 32).

**2** Breng de persvoethendel omlaag.

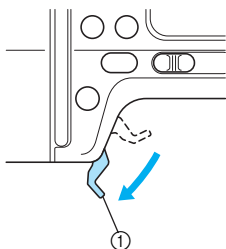

1 Persvoethendel

**3** Leid de draad van voren naar achteren door het oog van de naald.

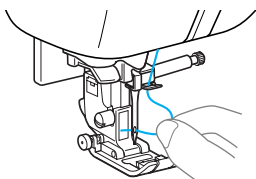

**! VOORZICHTIG**

● Zorg dat u niet de start/stop-knop, de naaldstandtoets of de achteruit/verstevigingssteektoets aanraakt. Als u per ongeluk op een van deze knoppen drukt, begint de machine te naaien. Dan prikt de naald mogelijk in uw vinger, of breekt de naald.

**4** Zet de persvoethendel omhoog. Leid het uiteinde van de draad door de opening in de persvoet en trek ongeveer 5 cm (2 inch) draad naar de achterkant van de machine.

**Werken met de tweelingnaald**

Met de tweelingnaald kunt u twee parallelle lijnen van dezelfde steek naaien met twee verschillende draden. Beide bovendrazen moeten van dezelfde dikte en kwaliteit zijn. Gebruik de tweelingnaald en de extra klossen.

Meer informatie over steken die u kunt naaien met de tweelingnaald vindt u in de "Steekinstellingentabel" (pagina 72).

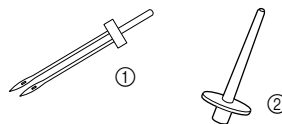

1 Tweelingnaald  
2 Extra klossen

**! VOORZICHTIG**

● We adviseren de tweelingnaald (onderdeelcode: X59296-121). Wanneer u een andere naald gebruikt, kan de naald breken of kan de machine beschadigd raken.  
● Gebruik nooit verbogen naalden. Verbogen naalden kunnen gemakkelijk breken, wat letsel kan veroorzaken.

**1** Plaats de tweelingnaald.

• Voor meer informatie over het bevestigen van de naald, zie "Naald verwisselen" (pagina 41).

**2** Rijk de bovendraad voor de linkernaald in.

Zie stap 1 tot en met 1 van "Bovendraad inrijgen" (pagina 32) voor meer informatie.

**3** Rijk de bovendraad handmatig door het oog van de linkernaald.

Leid de draad van voren naar achteren door het oog van de naald.

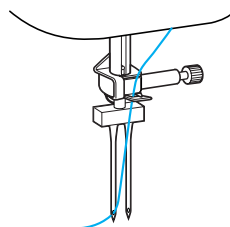

**! VOORZICHTIG**

● Met de tweelingnaald kunt u de naaldinrijger niet gebruiken. Wanneer u de naaldinrijger gebruikt met de tweelingnaald, kan de naaimachine beschadigd raken.

- 4** Plaats de extra klossen in het uiteinde van de spoelwinderas en installeer de draadklos daarop. Rijg vervolgens de bovendraad opnieuw in.

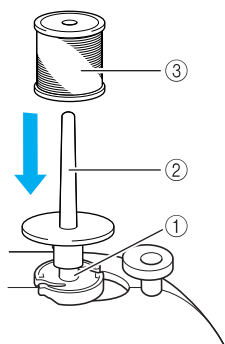

- ① Spoelwinderas
- ② Extra klossen
- ③ Draadklos



#### Memo

- Installeer de draadklos zodanig dat de draad vanaf de voorkant van de klos afwikkelt.

- 5** Rijg de bovendraad voor de rechterkant op dezelfde manier in als de bovendraad voor de linkerkant is ingeregen.

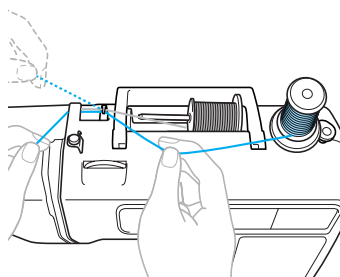

- Zie stap 7 tot en met 10 van "Bovendraad inrijgen" (pagina 32) voor meer informatie.

- 6** Rijg de rechternaald handmatig in zonder de draad door de draadgeleider op de naaldstang te leiden.

Leid de draad van voren naar achteren door het oog van de naald.

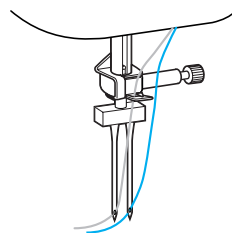

#### ! VOORZICHTIG

- Met de tweelingnaald kunt u de naaldinrijger niet gebruiken. Wanneer u de naaldinrijger gebruikt met de tweelingnaald, kan de naaimachine beschadigd raken.

- 7** Bevestig zigzagvoet "J".

Voor meer informatie over het verwisselen van de persvoet, zie "Persvoet verwisselen" (pagina 43).

#### ! VOORZICHTIG

- Wanneer u de tweelingnaald gebruikt, moet u zigzagvoet "J" bevestigen. Als de steken te dicht op elkaar zitten, gebruikt u persvoet "N" of bevestigt u lichtgewicht afscheurbare steunstof.

- 8** Zet de naaimachine aan en selecteer een steek.

- Voor het selecteren van een steek, zie "Steken selecteren" (pagina 51).
- Zie "Steekinstellingentabel" (pagina 72) voor steken waarvoor de tweelingnaald wordt gebruikt.

#### ! VOORZICHTIG

- Zorg dat u de juiste steek selecteert wanneer u de tweelingnaald gebruikt. Anders kan de naald breken of kan de machine beschadigd raken.

9 Druk op .

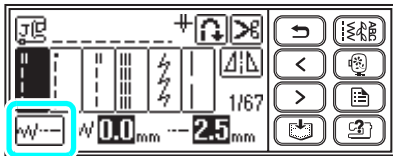

- ▶ Het scherm voor het instellen van de tweelingnaald verschijnt.

10 Druk op .

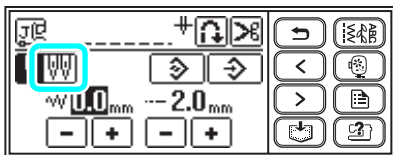



- ▶  wordt gemarkeerd weergegeven op het scherm.

U kunt de tweelingnaald nu gebruiken.



**Memo**

- Wanneer u nogmaals op  drukt, keert u terug naar .

11 Druk op  (achteruittoets).

- ▶ Het beginscherm verschijnt opnieuw en vervolgens verschijnt .

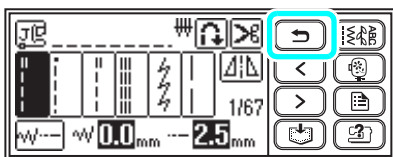

**VOORZICHTIG**

- Zorg dat u de tweelingnaaldinstelling selecteert wanneer u de tweelingnaald gebruikt, anders kan de naald breken of de machine beschadigd raken.

12 Begin met naaien.

- Voor meer informatie over beginnen met naaien, zie "Beginnen met naaien" (pagina 55).
- ▶ Twee rijen steken worden parallel naast elkaar gemaakt.

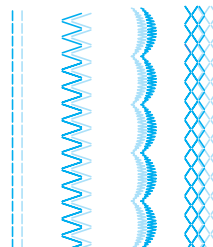

**Opmerking**

- Wanneer u de naairichting wijzigt, drukt u op  (naaldstandtoets) om de naald omhoog te zetten. Vervolgens zet u de persvoethendel omhoog en draait u de stof.



**VOORZICHTIG**

- Draai de stof niet terwijl de tweelingnaald omlaag staat in de stof. De naald kan dan breken of de machine kan beschadigd raken.



## Naald wisselen

In onderstaand gedeelte wordt beschreven hoe u de naald verwisselt.

### Voorzorgsmaatregelen naalden

#### VOORZICHTIG

- Gebruik uitsluitend naalden voor huishoudnaaimachines . Wanneer u een andere naald gebruikt, kan de naald breken of kan de machine beschadigd raken.
- Gebruik nooit verbogen naalden. Verbogen naalden kunnen gemakkelijk breken, wat letsel kan veroorzaken.

### De juiste naald kiezen voor de draad en stof

Welke naaimachinaal u moet gebruiken, hangt af van de stof en de dikte van de draad. Raadpleeg de volgende tabel om de geschikte draad en naald te bepalen voor de stof die u wilt naaien.

Soort stof/Toepassing		Draad		Naalddikte
		Soort	Dikte	
Middelmatig dikke stoffen	Popeline	Katoenen draad	60–90	75/11–90/14
	Tafzijde	Synthetische draad		
	Flanel, gabardine	Zijden draad	50	
Dunne stoffen	Linon	Katoenen draad	60–90	65/9–75/11
	Crêpe georgette	Synthetische draad		
	Challis, satijn	Zijden draad	50	
Dikke stof	Spijkerstof	Katoenen draad	30	100/16
			50	
	Ribfluweel	Synthetische draad	50–60	90/14–100/16
Tweed	Zijden draad			
Stretchstof	Jersey	Draad voor breiwerken	50–60	Ballpointnaald (goudkleurig) 75/11–90/14
	Tricot			
Stoffen die gemakkelijk rafelen		Katoenen draad	50–90	65/9–90/14
		Synthetische draad		
		Zijden draad	50	
Voor afwerksteken		Synthetische draad	30	100/16
		Zijden draad	50–60	75/11–90/14



#### Opmerking

- Gebruik nooit een draad van 130/20 of minder. Dit kan storing veroorzaken.

**Memo**

- Hoe lager het draadnummer, hoe dikker de draad; hoe hoger het naaldnummer, hoe dikker de naald.
- Een naald 75/11 is bij aanschaf van de machine al geïnstalleerd.

**Ballpointnaald (goudkleurig)**

Gebruik ballpointnaalden om te voorkomen dat steken worden overgeslagen bij het naaien van stretchstoffen.

**Doorzichtig nylondraad**

Gebruik een 90/14 tot 100/16 naald, ongeacht de gebruikte stof of draad.

**Borduurnaalden**

Gebruik een naald 75/11 voor huishoudnaaimachines. Gebruik een huishoudnaaimachinenaald 90/14 of 100/16 voor het borduren van dikke stoffen, zoals spijkerstof.

**VOORZICHTIG**

- In de bovenstaande tabel vindt u de juiste combinaties van stof, draad en naald (pagina 39). Wanneer de combinatie van stof, draad en naald onjuist is, kan de naald verbuigen of breken, vooral bij dikke stoffen (zoals spijkerstof) en bij gebruik van dunne naalden (bijvoorbeeld 65/9 t/m 75/11). Bovendien kunnen de steken ongelijkmatig worden of gaan plooiën of kunnen steken worden overgeslagen.

**Naald controleren**

Het is uiterst gevaarlijk om te naaien met een verbogen naald, omdat de naald dan kan breken terwijl u aan het werk bent.

Leg een naald vóór gebruik met de vlakke kant op een vlakke ondergrond en controleer of de afstand tussen de naald en de ondergrond overal gelijk is.

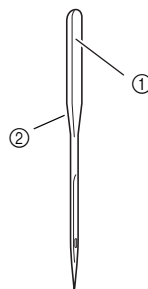

- ① Vlakke kant
- ② Markering naaldsoort

**VOORZICHTIG**

- Als de afstand tussen de naald en de vlakke ondergrond niet gelijk is, is de naald verbogen. Gebruik geen verbogen naald.

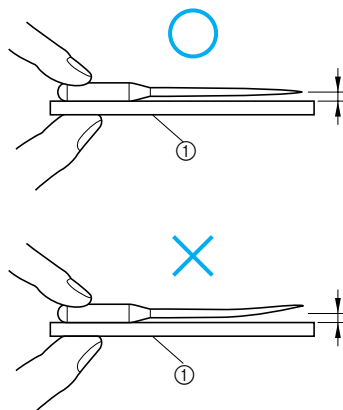

- ① Vlakke ondergrond

## Naald verwisselen

Gebruik een schroevendraaier en een naald die u hebt gecontroleerd volgens de instructies in "Naald controleren" (pagina 40) om te zien of de naald recht is.

- 1 Druk een- of tweemaal op  (naaldstandtoets) om de naald omhoog te zetten.

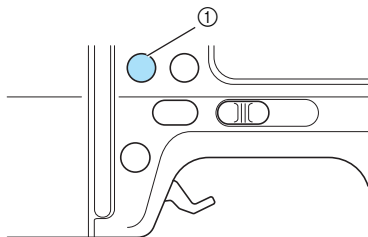

① Naaldstandtoets

- 2 Zet de machine uit.

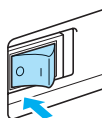

### VOORZICHTIG

- Zet de naaimachine uit voordat u de naald verwisselt. Anders kunt u letsel oplopen wanneer u per ongeluk op een van de bedieningsknoppen drukt en de machine begint te naaien.

- 3 Plaats de stof of het papier onder de persvoet om de gaten in de steekplaat te bedekken.



### Opmerking

- Alvorens u de naald verwisselt, plaatst u de stof of het papier onder de persvoet om te voorkomen dat de naald in de gaten van de steekplaat valt.

- 4 Breng de persvoethendel omlaag.

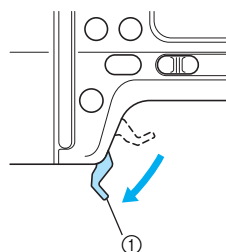

① Persvoethendel

- 5 Houd de naald vast met uw linkerhand. Draai de naaldklemmschroef met een schroevendraaier (tegen de klok in) naar u toe om de naald te verwijderen.

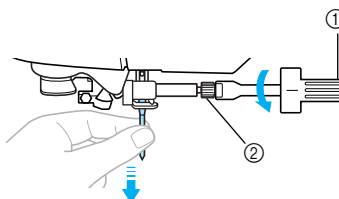

① Schroevendraaier  
② Naaldklemmschroef

- Gebruik niet te veel kracht bij het los- of vastdraaien van de naaldklemmschroef, aangezien dit bepaalde onderdelen van de naaimachine kan beschadigen.

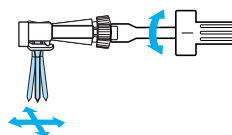

- 6 Plaats de naald met de vlakke kant naar achteren totdat de naald de naaldstopper raakt.

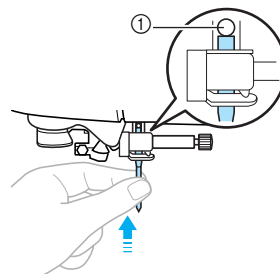

① Naaldstopper

- 7** Houd de naald in uw linkerhand en draai de naaldklemmschroef vast met de schroevendraaier.

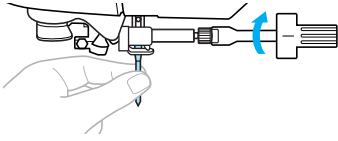

Plaats de tweelingnaald op dezelfde manier.

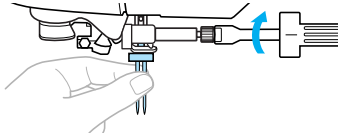

### VOORZICHTIG

- Breng de naald zo ver in dat deze de naaldstopper raakt en draai met een schroevendraaier de naaldklemmschroef stevig aan. Anders kan de naald breken of verbuigen.

## Persvoet verwisselen

In onderstaand gedeelte wordt beschreven hoe u de persvoet verwisselt.

### Voorzorgsmaatregelen persvoet

Neem de volgende voorzorgsmaatregelen in acht voor de persvoet.

#### ! VOORZICHTIG

- Gebruik de persvoet die geschikt is voor de soort steek die u wilt maken, anders kan de naald de persvoet raken, waardoor de naald kan verbuigen of breken.
- Gebruik uitsluitend persvoeten die speciaal zijn ontworpen voor deze naaimachine. Het gebruik van andere persvoeten kan leiden tot letsel of tot schade aan de machine.

## Persvoet verwisselen

Vervang de persvoet volgens onderstaande instructies.



#### Memo

- Voor meer informatie over het bevestigen van borduurvoet "Q", zie "Borduurvoet bevestigen" (pagina 138).
- Zigzagvoet "J" is reeds geïnstalleerd wanneer u de naaimachine aanschaft.

- 1 Druk een- of tweemaal op  (naaldstandtoets) om de naald omhoog te zetten.

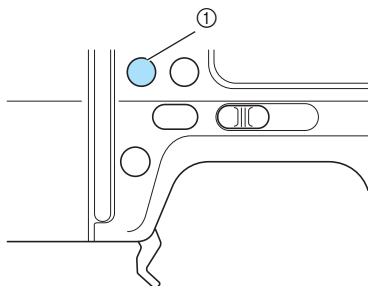

① Naaldstandtoets

- 2 Zet de machine uit.

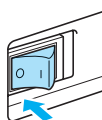

#### ! VOORZICHTIG

- Zet de naaimachine uit alvorens u de persvoet vervangt. Anders kunt u letsel oplopen wanneer u per ongeluk op een van de bedieningsknoppen drukt en de machine begint te naaien.

- 3 Zet de persvoethendel omhoog.

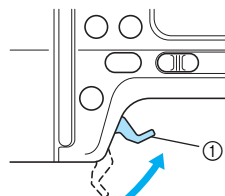

① Persvoethendel

▶ De persvoet gaat omhoog.

- 4 Druk op de zwarte knop achter op de persvoethouder.

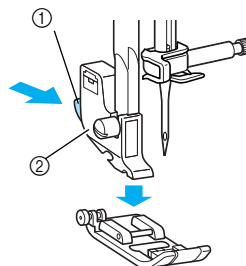

① Zwarte knop  
② Persvoethouder

▶ De persvoet komt los uit de persvoethouder.

- 5** Plaats een andere persvoet onder de houder, zodat de pen van de persvoet op één lijn staat met de inkeping in de houder.

Plaats de persvoet zodanig dat de letter die het type persvoet aangeeft (A, G, I, J, M, N of R) leesbaar is.

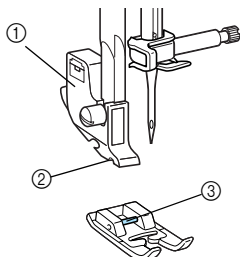

- ① Persvoethouder
- ② Inkeping
- ③ Pin

- 6** Breng de persvoethendel langzaam omlaag, zodat de persvoetpen in de inkeping in de persvoethouder klikt.

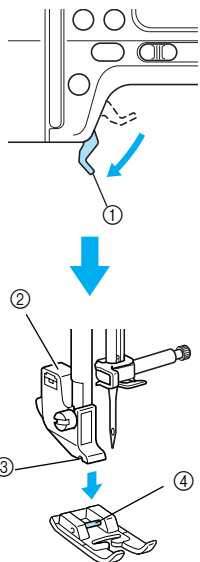

- ① Persvoethendel
- ② Persvoethouder
- ③ Inkeping
- ④ Pin

► De persvoethendel is bevestigd.



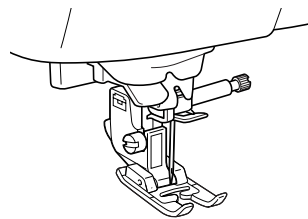

- 7** Breng de persvoethendel omhoog om te controleren of de persvoet stevig vastzit.

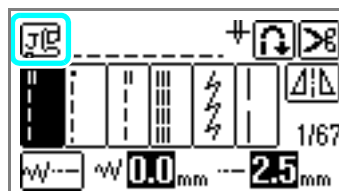

### Opmerking

- Wanneer een steek is geselecteerd, wordt op het scherm het pictogram weergegeven voor de persvoet die u moet gebruiken. Controleer voordat u gaat naaien of de juiste persvoet is bevestigd. Wanneer niet de juiste persvoet is bevestigd, zet u de machine uit, bevestig u de juiste persvoet en selecteert u de gewenste steek opnieuw.



-  Knoopsgatvoet "A"
-  Overhandse steekvoet "G"
-  Zigzagvoet "J"
-  Knoopaanzetvoet "M"
-  Monogramvoet "N"
-  Blindzoomvoet "R"
-  Zijsnijder "S" (optioneel)

- Meer informatie over de persvoet die u moet gebruiken bij de geselecteerde steek vindt u in de "Steekinstellingentabel" (pagina 72).

## Persvoethouder verwijderen en bevestigen

Verwijder de persvoethouder wanneer u de naaimachine reinigt of wanneer u een persvoet plaatst waarbij de persvoethouder niet nodig is, bijvoorbeeld de borduurvoet, de optionele open voet voor vrij quilten "O" en de optionele boventransportvoet. Verwijder de persvoethouder met de schroevendraaier.

### ! VOORZICHTIG

- Zet de naaimachine uit alvorens u de persvoet bevestigt/verwijdert. Anders kunt u letsel oplopen wanneer u per ongeluk op een van de bedieningsknoppen drukt en de machine begint te naaien.

#### 1 Verwijder de persvoet.

- Voor meer informatie, zie "Persvoet verwisselen" (pagina 43).

#### 2 Draai de schroef van de persvoethouder los met de schroevendraaier.

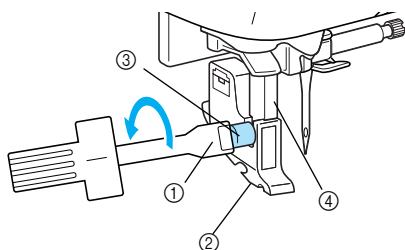

- ① Schroevendraaier
- ② Persvoethouder
- ③ Persvoethouderschroef
- ④ Persvoetstang

- ▶ De persvoet is verwijderd van de persvoetstang.

### ■ Persvoethouder bevestigen

#### 1 Zet de persvoethendel omhoog.

- ▶ De persvoet gaat omhoog.

#### 2 Houd de persvoethouder op één lijn met de linkeronderkant van de persvoetstang.

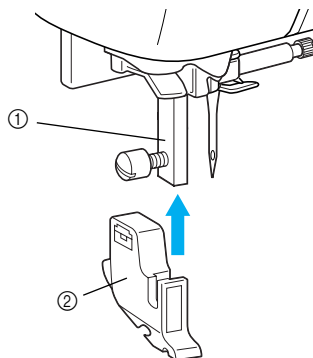

- ① Persvoetstang
- ② Persvoethouder

#### 3 Houd de persvoethouder op zijn plaats met uw rechterhand en draai de schroef aan met de schroevendraaier in uw linkerhand.

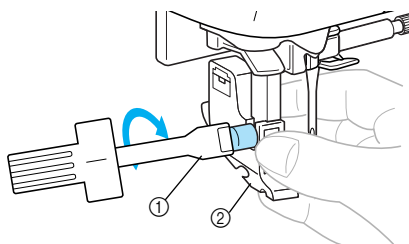

- ① Schroevendraaier
- ② Persvoethouder

### ! VOORZICHTIG

- Stoot niet met uw vinger tegen de naald of de persvoet wanneer u deze bevestigt/verwijdert. De naald kan breken of u kunt letsel oplopen.
- Zorg dat u de schroef met de bijgeleverde schroevendraaier vastdraait. Als de schroef los zit, kan de naald de persvoet raken en verbuigen of breken.

## Cilindrische stukken en grote stukken naaien

Naaien met de vrije arm en verlengtafel is handig voor cilindrische of grote stukken.

### Naaien met de vrije arm

Wanneer u de accessoiretafel verwijdert, kunt u naaien met de vrije arm. Hiermee naait u gemakkelijker cilindrische stukken, zoals manchetten en broekspijpen.

#### 1 Verwijder de accessoiretafel.

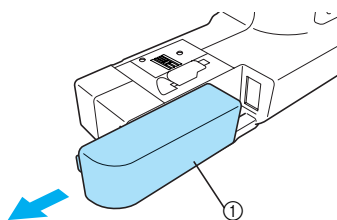

① Accessoiretafel

▶ Wanneer u de accessoiretafel hebt verwijderd, kunt u naaien met de vrije arm.

#### 2 Schuif het deel dat u wilt naaien op de arm en naai van bovenaf.

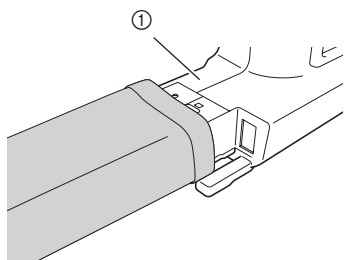

① Arm

#### 3 Wanneer het naaien met de vrije arm is beëindigd, bevestigt u de accessoiretafel opnieuw.

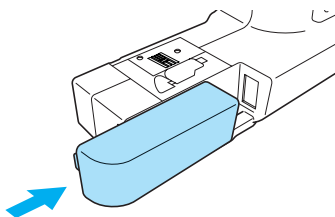

### Werken met de verlengtafel

U kunt het deksel van de borduurtafel gebruiken als verlengtafel. Dit is handig als u grote stukken naait.

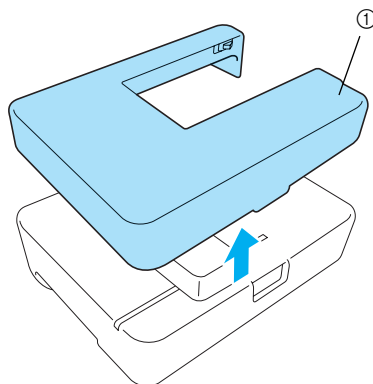

① Deksel van borduurtafel (verlengtafel)

### ! VOORZICHTIG

- Verplaats de naaimachine niet terwijl de verlengtafel is aangesloten.
- Gebruik de verlengtafel niet op andere wijze dan bedoeld.

#### 1 Verwijder de accessoiretafel.

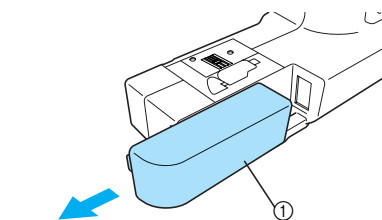

① Accessoiretafel



- 2 Zet de twee poten aan de achterkant van de verlengtafel omhoog tot ze vastklikken.

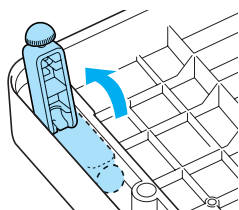

- 3 Bevestig de verlengtafel aan de arm van de naaimachine.  
Houd de verlengtafel horizontaal en duw deze langzaam tot hij niet verder kan.

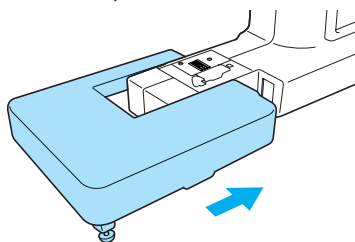

#### Memo

- Als de verlengtafel wankel is, of de hoogte niet handig, past u de hoogte aan door de rubberen uiteinden van de poten te draaien.

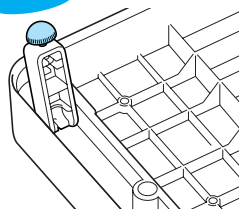

- 4 Wanneer u klaar bent met naaien, verwijdert u de verlengtafel door deze naar links te trekken. Installeer de accessoiretafel weer in de oorspronkelijke stand.

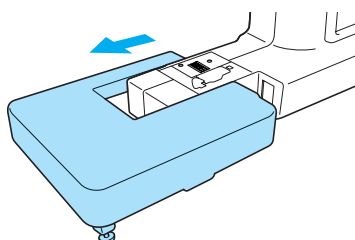

- 5 Draai de verlengtafel om en vouw de twee poten weer in de oorspronkelijke stand.

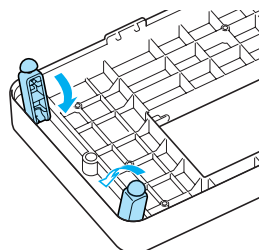

#### Memo

- Wanneer u de verlengtafel niet gebruikt, dient deze als deksel van de borduurtafel.

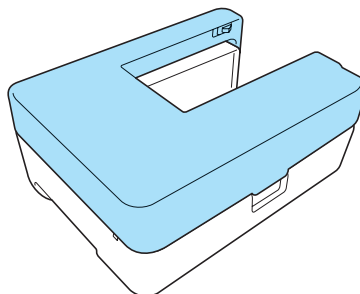





# 2

## DE BASISPRINCIPES VAN HET NAAIEN

In dit hoofdstuk worden de noodzakelijke voorbereidingen voor het naaien beschreven.

<b>Naaien .....</b>	<b>50</b>
<b>Steek instellen.....</b>	<b>61</b>
<b>Nuttige functies .....</b>	<b>64</b>
<b>Nuttige naaitips .....</b>	<b>68</b>

## Naaien

Hieronder worden basishandelingen voor het naaien beschreven.

Lees de volgende voorzorgsmaatregelen voordat u de naaimachine gaat gebruiken.

### VOORZICHTIG

- **Let goed op de plaats van de naald wanneer de machine in werking is. Houd bovendien uw handen uit de buurt van alle bewegende delen zoals de naald en het handwiel. Anders kunt u letsel oplopen.**
- **Trek niet te hard aan de stof en duw de stof niet te hard tijdens het naaien. Anders kunt u letsel oplopen of kan de naald breken.**
- **Gebruik nooit verbogen naalden. Verbogen naalden kunnen gemakkelijk breken, wat letsel kan veroorzaken.**
- **Pas op dat de naald geen rijgspelden raakt, anders kan de naald verbuigen of breken.**

### Algemene procedure voor het naaien

Volg de onderstaande basisprocedures voor het naaien.

<b>1</b>	<b>Bevestig de persvoet.</b>	Bevestig de geschikte persvoet voor de soort steek die u wilt naaien. Zet de machine uit voordat u de persvoet verwisselt. Voor meer informatie over het verwisselen van de persvoet, zie "Persvoet verwisselen" (pagina 43).
↓		
<b>2</b>	<b>Zet de machine aan.</b>	Zet de machine aan. Voor meer informatie over het aanzetten van de machine, zie "De machine aanzetten" (pagina 17).
↓		
<b>3</b>	<b>Selecteer de steek.</b>	Selecteer de geschikte steek voor het vlak dat u wilt naaien. Voor meer informatie over het selecteren van steken, zie "Steken selecteren" (pagina 51).
↓		
<b>4</b>	<b>Plaats de stof.</b>	Plaats het vlak dat u wilt naaien onder de persvoet. Zorg dat u de stukken stof in de juiste volgorde naait en dat de voor- en achterkant van de stof op de juiste manier tegen elkaar liggen. Voor meer informatie over het plaatsen van de stof, zie "Stof plaatsen" (pagina 54).
↓		
<b>5</b>	<b>Begin met naaien.</b>	Begin met naaien. Voor meer informatie over beginnen met naaien, zie "Beginnen met naaien" (pagina 55).
↓		
<b>6</b>	<b>Knip de draad af.</b>	Knip de draad af wanneer u klaar bent met naaien. Automatisch draadknippen is ook mogelijk. Voor meer informatie over het knippen van de draad, zie "Draad afknippen" (pagina 59).

## Soorten steken

U kunt een steek selecteren uit de volgende beschikbare steektypen.

Voor meer informatie over de diverse steken, zie de "Steekinstellingentabel" (pagina 72).

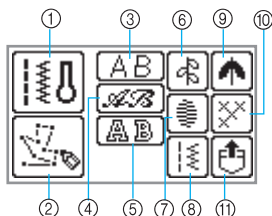



- ① **Naaisteken** 

U kunt kiezen uit 67 naaisteken zoals rechte steken, overhandse steken, knoopsgaten en elementaire decoratieve steken. Als u deze hebt geselecteerd, verschijnt de geselecteerde naaistek direct nadat u de machine inschakelt.
- ② **My Custom Stitch** 

U kunt originele steken ontwerpen. (Voor meer informatie, zie "Patroon ontwerpen (My Custom Stitch)" (pagina 131).)
- ③ **Lettersteken - lettertype Gothic** 

(kunt u combineren)  
Er zijn 55 tekens: letters, symbolen en cijfers in het lettertype Gothic.
- ④ **Lettersteken - lettertype Script** 

(kunt u combineren)  
Er zijn 55 tekens: letters, symbolen en cijfers in het lettertype Script.
- ⑤ **Lettersteken - opmaak Contour** 

(kunt u combineren)  
Er zijn 55 tekens: letters, symbolen en cijfers in de opmaak Contour.
- ⑥ **Decoratieve steken** 

(kunt u combineren)  
U kunt kiezen uit 30 decoratieve steken, zoals bladeren, bloemen en harten. U kunt combinaties van meerdere decoratieve steken maken.
- ⑦ **Satijnsteken** 

(kunt u combineren)  
U kunt kiezen uit 16 satijnsteken. U kunt combinaties van meerdere decoratieve steken maken.
- ⑧ **Gecombineerde naaisteken** 

(kunt u combineren)  
U kunt naaien met combinaties van 39 naaisteken.
- ⑨ **Decoratieve satijnsteken** 

(kunt u combineren)  
Er zijn 9 decoratieve satijnsteken.
- ⑩ **Kruissteken** 

(kunt u combineren)  
U kunt kiezen uit 7 kruissteken. U kunt combinaties van meerdere decoratieve steken maken.

### ① Patronen die zijn opgeslagen in het geheugen van de machine

U kunt een opgeslagen patroon ophalen. (Voor meer informatie, zie "Patronen opslaan" (pagina 129).)

## Steken selecteren

U kunt steken selecteren via het LCD-display. Zet de machine aan. Het steekkeuzemenu verschijnt. Afhankelijk van de instelling, wordt of de rechte steek (linker naaldstand) of de rechte steek (centrale naaldstand) automatisch geselecteerd.

### 1 Bepaal welke steek u wilt gebruiken en selecteer de aanbevolen persvoet.

- Zie de "Steekinstellingentabel" (pagina 72).

### 2 Bevestig de persvoet.

De machine wordt geleverd met zigzagvoet "J" bevestigd.

- Voor meer informatie, zie "Persvoet verwisselen" (pagina 43).

## ! VOORZICHTIG

- Gebruik de geschikte persvoet voor de geselecteerde steek. Als u de verkeerde persvoet gebruikt, kan de naald de persvoet raken en verbuigen of breken.

### 3 Zet de machine aan.

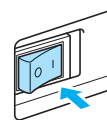

- Wanneer een animatiefilmpje wordt vertoond, raakt u het LCD-display met uw vinger aan.

► De rechte steek (linker naaldstand) of de rechte steek (centrale naaldstand) verschijnt geselecteerd op het LCD-scherm.

### 4 Druk op (naaistekentoets) op het bedieningspaneel.

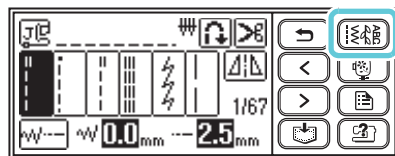

### 5 Selecteer de soort steek.

- Wanneer u een decoratieve steek selecteert



▶ Er wordt een scherm weergegeven met de diverse steken van de soort steek die u hebt geselecteerd.

- U kunt een andere soort steek selecteren door op (achteruittoets) te drukken.

### 6 Selecteer een steek.

Met (toets Vorige pagina) geeft u de vorige pagina weer, en met (toets Volgende pagina) de volgende pagina.

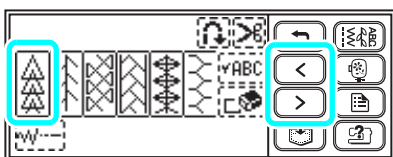

#### Memo

- Wanneer u het lastig vindt het scherm met uw vinger te bedienen, gebruik dan de bijgeleverde schermaanraakpen.

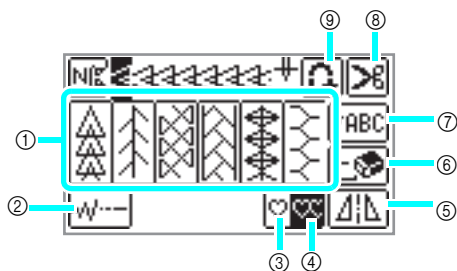

- 1 Hiermee selecteert u een decoratieve steek
- 2 Hiermee stelt u de breedte en lengte in
- 3 Hiermee selecteert u enkelvoudig naaien
- 4 Hiermee selecteert u herhaald naaien
- 5 Hiermee maakt u een horizontaal spiegelbeeld
- 6 Hiermee verwijdert u een geselecteerde patroon
- 7 Hiermee controleert u gecombineerde patronen
- 8 Hiermee activeert u automatisch draadknippen
- 9 Hiermee activeert u automatisch achteruit/verstevigingssteek

- Als u een andere steek wilt selecteren drukt u op om het geselecteerde patroon te verwijderen.

### 7 Geef zo nodig de instelling voor automatisch achteruit/verstevigingssteken op en pas eventueel de steeklengte en dergelijke aan.

- Voor meer informatie over het naaien met de naaisteken, zie Hoofdstuk 3 "NAAISTEKEN", dat begint op pagina 72.



#### Opmerking

- Wanneer u een steek selecteert, verschijnt op het scherm het pictogram voor de persvoet die u moet gebruiken. Controleer voordat u gaat naaien of de juiste persvoet is bevestigd. Wanneer niet de juiste persvoet is bevestigd, zet u de machine uit, bevestig u de juiste persvoet en selecteert u de gewenste steek opnieuw.



#### Memo

- Voor meer informatie over het instellen van automatisch achteruit/verstevigingssteken enz., zie "Nuttige functies" (pagina 64).
- Voor meer informatie over het aanpassen van de steekbreedte, steeklengte en draadspanning, zie "Steek instellen" (pagina 61).

#### ■ Naaisteken kiezen

1 Volg stap 1 t/m 3 in "Steken selecteren" (pagina 51).

2 Selecteer een steek.

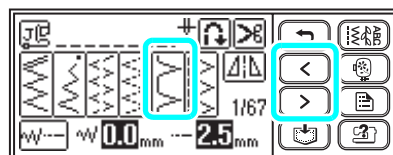

#### Memo

- Het naaisteekkeuzeschermb verschijnt wanneer u de machine aanzet.

Voorbeeld: Wanneer u selecteert:

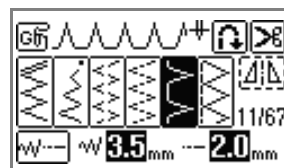

## ■ Tekens selecteren

Er zijn drie soorten lettersteken beschikbaar. Het selecteren van een teken is voor alle soorten opmaak gelijk.

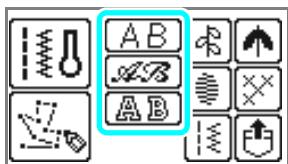

1 Volg stap 1 t/m 4 in "Steken selecteren" (pagina 51) om het scherm weer te geven waar u de steeksoort kunt selecteren.

2 Selecteer het lettertype.



3 Selecteer de letters.



- Als u de verkeerde letter selecteert, drukt u op  om de letter te wissen. Selecteer vervolgens de juiste letter.
- Als u een ander lettertype wilt kiezen, drukt u op . Vervolgens selecteert u het gewenste lettertype.
- Druk op  om een voorbeeld van het geselecteerde patroon te bekijken.

## □ Voorbeeld: BUS

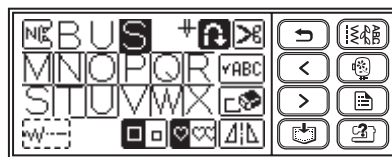
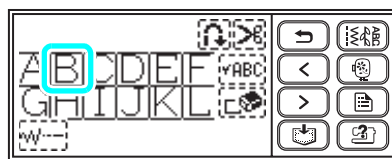

## Stof plaatsen

Zorg dat u de stukken stof in de juiste volgorde naait en dat de voor- en achterkant van de stof op de juiste manier tegen elkaar liggen.

### 1 Zet de machine aan.

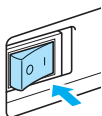

### 2 Druk een- of tweemaal op ① (naaldstandtoets) om de naald omhoog te zetten.

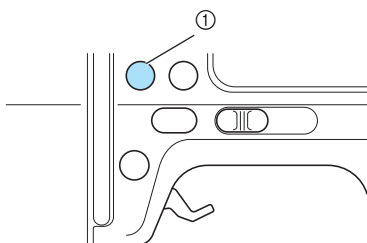

① Naaldstandtoets

### 3 Plaats de stof onder de persvoet.



#### Memo

- Als de marge aan de rechterkant zit, kunt u gemakkelijker in een rechte lijn naaien. De extra stof zit dan niet in de weg.

### 4 Houd het einde van de draad en de stof in uw linkerhand en draai met uw rechterhand het handwiel naar u toe (tegen de klok in) om de naald omlaag te brengen naar het beginpunt van het naaiwerk.

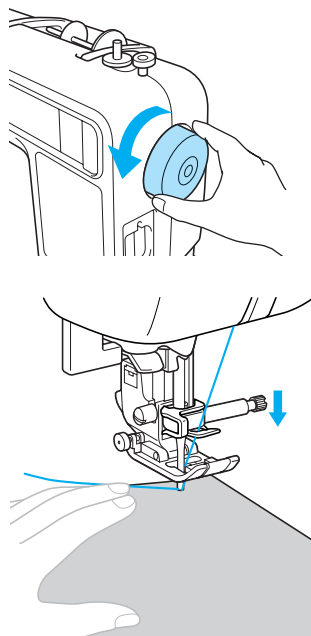

### 5 Breng de persvoethendel omlaag.

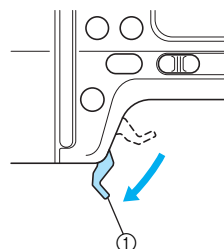

① Persvoethendel

- ▶ De stof is nu goed geplaatst en u kunt deze naaien.

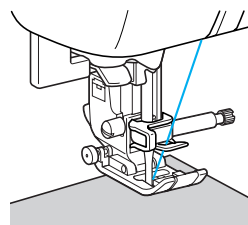



## Beginnen met naaien

Zodra u klaar bent om te gaan naaien, kunt u de machine starten. U kunt het naaien starten en stoppen met de bedieningsknop  (start/stop-knop) of het voetpedaal. Voor meer informatie over het voetpedaal, zie de volgende pagina.



### Memo

- Wanneer het voetpedaal is aangesloten, kunt u  (start/stop-knop) niet gebruiken om het naaien te starten of te stoppen.

### ■ Werken met de bedieningstoets

U kunt het naaien starten en stoppen met de bedieningstoets  (start/stop-knop).

#### 1 Selecteer de gewenste naaisnelheid door de schuifknop voor snelheid naar links of naar rechts te schuiven.

Wanneer u de schuifknop voor snelheidsregeling naar links schuift, wordt de naaisnelheid lager; wanneer u de knop naar rechts schuift, wordt de snelheid hoger.

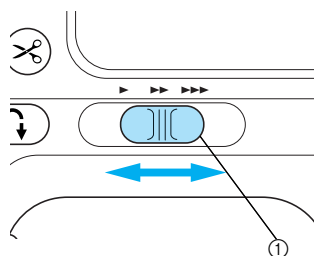

① Schuifknop voor snelheidsregeling

#### 2 Druk eenmaal op (start/stop-knop).

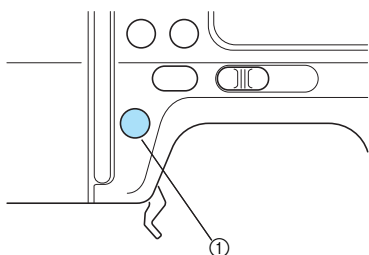

① Start/stop-knop

- ▶ De machine begint te naaien.

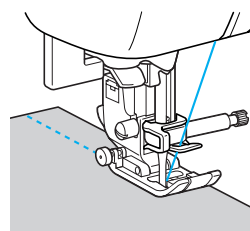

### Memo

- Aanvankelijk naait de machine langzaam.
- Als u de  (start/stop-knop) tijdens het naaien ingedrukt houdt, blijft de machine langzaam naaien. Als u deze functie gebruikt net voordat u de machine wilt laten stoppen, kunt u preciezer stoppen.

#### 3 Wanneer het eind van het stiksel is bereikt, drukt u eenmaal op (start/stop-knop).

- ▶ De machine stopt met de naald omlaag (in de stof).

#### 4 Knip de draden af.

- Voor meer informatie, zie "Draad afknippen" (pagina 59).



### Opmerking

- Deze machine stopt automatisch wanneer de spoel bijna leeg is. Wanneer de machine stopt, verwisselt u de onderdraad. Vervolgens drukt u op  (start/stop-knop) om opnieuw te beginnen met naaien.

## ■ Werken met het voetpedaal

U kunt het naaien starten en stoppen met het voetpedaal.

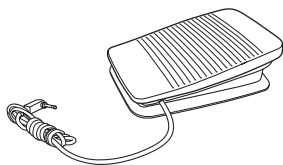

### 1 Zet de machine uit.

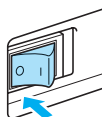

### Opmerking

- Wanneer u het voetpedaal aansluit, moet u de naaimachine uitzetten, zodat deze niet per ongeluk kan starten.

### 2 Plaats de stekker van het voetpedaal in de aansluiting aan de rechterkant van de machine.

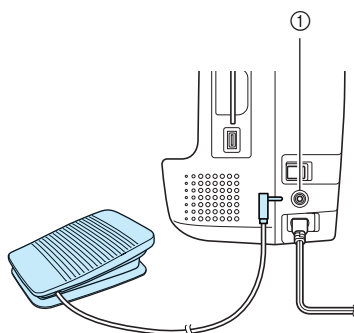

① Voetpedaalaansluiting

### 3 Zet de machine aan.

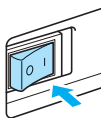

### 4 Selecteer de gewenste naaisnelheid door de schuifknop voor snelheid naar links of naar rechts te schuiven.

Wanneer u de schuifknop voor snelheidsregeling naar links schuift, wordt de naaisnelheid lager; wanneer u de knop naar rechts schuift, wordt de snelheid hoger.

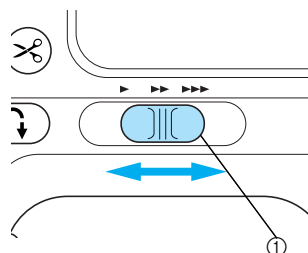

① Schuifknop voor snelheidsregeling

- De snelheid die u hebt ingesteld met de schuifknop voor snelheidsregeling, is de maximum naaisnelheid van het voetpedaal.

### 5 Zodra u klaar bent om te gaan naaien, drukt u langzaam het voetpedaal in.

Door het voetpedaal in te drukken, verhoogt u de naaisnelheid. Door het voetpedaal omhoog te laten komen, verlaagt u de naaisnelheid.

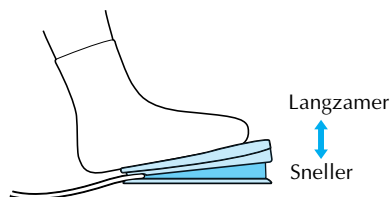

- Druk het voetpedaal langzaam in. Wanneer u het voetpedaal te hard indrukt, begint het naaien te snel.

► De machine begint te naaien.

### 6 Wanneer het eind van het stiksel is bereikt, laat u het voetpedaal helemaal omhoogkomen.

- De machine stopt met de naald omlaag (in de stof).

### 7 Knip de draden af.

- Voor meer informatie, zie "Draad afknippen" (pagina 59).



## Memo

- Wanneer het voetpedaal is aangesloten, kunt u  (start/stop-knop) niet gebruiken om het naaien te starten of te stoppen.
- Wanneer u stopt met naaien, blijft de naald omlaag staan (in de stof). U kunt de machine zo instellen dat de naald omhoog blijft staan wanneer u stopt met naaien. Voor meer informatie over de naaldstopstand, zie "De machine-instellingen wijzigen" (pagina 18).



## VOORZICHTIG

- **Zorg dat er zich geen draad of stof ophoopt in het voetpedaal. Anders bestaat het risico van brand of elektrische schok.**
- **Plaats geen voorwerpen op het voetpedaal. Dit kan letsel veroorzaken of de machine beschadigen.**
- **Als u de machine lange tijd niet gebruikt, ontkoppelt u het voetpedaal. Anders bestaat het risico van brand of elektrische schok.**

## Naaiwerk verstevigen

Wanneer u bijvoorbeeld met een rechte steek naait, kunt u aan het eind van een opening of op een plaats waar naden elkaar niet overlappen het eind van de draad vastzetten met achteruit/verstevigingssteken.

- 1 **Zet de naald omlaag in de stof aan het begin van het stiksel en breng vervolgens de persvoethendel omlaag.**

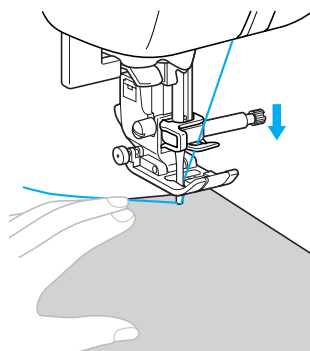

- 2 **Druk op  (start/stop-knop) of druk het voetpedaal in.**

Wanneer u op dit moment  (start/stop-knop) ingedrukt houdt, is de naaisnelheid laag.

- Voor meer informatie, zie "Beginnen met naaien" (pagina 55).

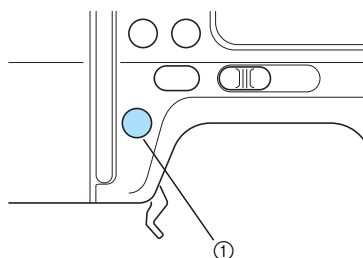

① Start/stop-knop

▶ De machine begint te naaien.

**3 Na 3 tot 5 steken drukt u op  (achteruit/verstevigingssteektoets).**

Houd  (achteruit/verstevigingssteektoets) ingedrukt totdat u het begin van het stiksel bereikt.

- Als u  (achteruit/verstevigingssteektoets) ingedrukt houdt, is de naaisnelheid laag.

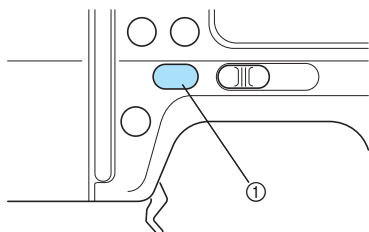

① Achteruit/verstevigingssteektoets

- ▶ Zolang u  (achteruit/verstevigingssteektoets) ingedrukt houdt, wordt achteruit genaaid.

**4 Wanneer u het begin van het stiksel weer hebt bereikt, laat u  (achteruit/verstevigingssteektoets) los.**

- ▶ De machine stopt met naaien.

**5 Druk op  (start/stop-knop) of druk het voetpedaal in.**

- ▶ De machine begint te naaien in de normale naairichting.

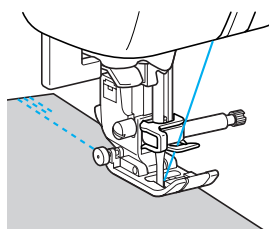

**6 Wanneer het eind van het stiksel is bereikt, drukt u op  (achteruit/verstevigingssteektoets).**

Houd  (achteruit/verstevigingssteektoets) ingedrukt totdat er 3 à 5 steken achteruit zijn genaaid.

- ▶ Zolang u  (achteruit/verstevigingssteektoets) ingedrukt houdt, wordt achteruit genaaid.

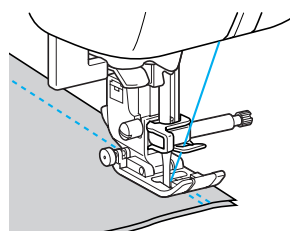

**7 Nadat u 3 tot 5 steken achteruit hebt genaaid, laat u  (achteruit/verstevigingssteektoets) los.**

- ▶ De machine stopt met naaien.

**8 Druk op  (start/stop-knop) of druk het voetpedaal in.**

Wanneer u op dit moment  (start/stop-knop) ingedrukt houdt, is de naaisnelheid laag.

- ▶ De machine begint te naaien in de normale naairichting.



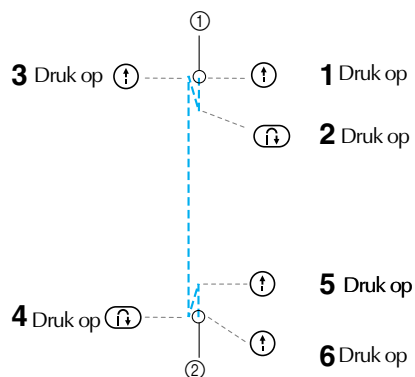

**9 Nadat u tot het eind van het stiksel hebt genaaid, stopt de naaimachine.**

Laat  (start/stop-knop) of het voetpedaal los.



- ① Begin van de steken
- ② Eind van stiksel

## ■ Naaisteken

Wanneer u op  (achteruit/verstevingssysteem) drukt met andere steken dan 1 , 3  en 7 , worden verstevingssteken gebruikt. Verstevingssteken zijn 3 à 5 steken die op dezelfde plaats over elkaar worden gemaakt.

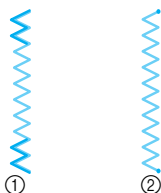

- ① Achteruit naaien
- ② Verstevingssteken



### Memo

- U kunt de naaimachine zo instellen dat aan het begin en het eind van het stiksel automatisch achteruit wordt genaaid of verstevingssteken worden gemaakt. Voor meer informatie, zie "Automatisch achteruit/verstevingssteken naaien" (pagina 64).

## Draad afknippen

Wanneer u klaar bent met naaien, knipt u de draad af.

### ■ Werken met de draadkniptoets

- ① Wanneer u het naaiwerk wilt beëindigen, drukt u eenmaal op  (draadkniptoets).

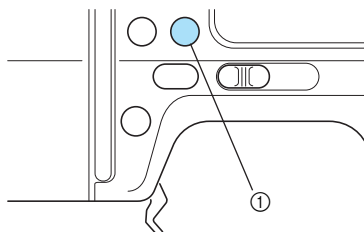

- ① Draadkniptoets

- ▶ De draden worden afgeknipt en de naald wordt omhoog gebracht.



### Opmerking

- U kunt de draadkniptoets niet gebruiken wanneer de persvoethendel omhoog staat.

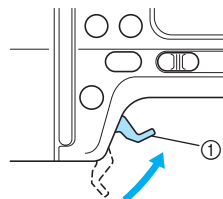

- ② Breng de persvoethendel omhoog en verwijder vervolgens de stof.



- ① Persvoethendel



### VOORZICHTIG

- Druk niet op  (draadkniptoets) nadat de draden al zijn afgeknipt. Anders kan de naald breken, kunnen de draden verward raken of kan de machine beschadigd raken.
- Druk niet op  (draadkniptoets) als er geen stof onder de persvoet ligt of wanneer de machine naait. Anders kan de machine beschadigd raken.



### Memo

- U kunt de machine zo instellen dat de draad automatisch wordt afgeknipt wanneer het naaien is beëindigd. Voor meer informatie, zie "Draad automatisch afknippen" (pagina 65).

## ■ Werken met de draadafsnijder

Wanneer u naait met nylon draad, metalliek draad of andere speciale draad, snijdt u de draden af met de draadafsnijder aan de zijkant van de machine.

- ① Wanneer u het naaiwerk wilt beëindigen en de naaimachine is gestopt, drukt u eenmaal op  (naaldstandtoets) om de naald omhoog te zetten.

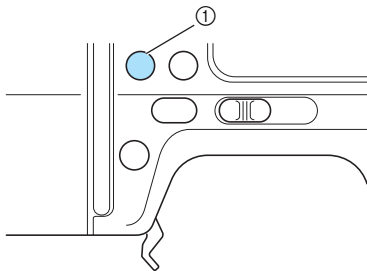

① Naaldstandtoets

- ② Zet de persvoethendel omhoog.

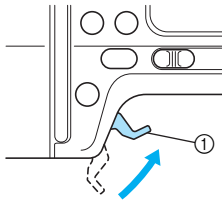

① Persvoethendel

- ③ Trek de stof naar de linkerkant van de machine en leid vervolgens de draden door de draadafsnijder om ze af te snijden.

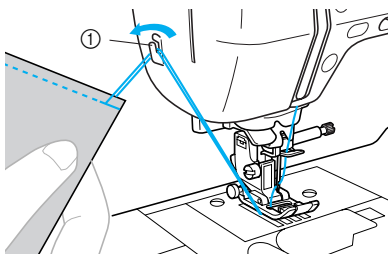

① Draadafsnijder

## Steek instellen

Voor elke steek zijn op deze machine standaardinstellingen ingesteld voor steekbreedte en steeklengte. U kunt echter al deze instellingen wijzigen door op  in het scherm te drukken en de procedure in dit gedeelte te volgen.

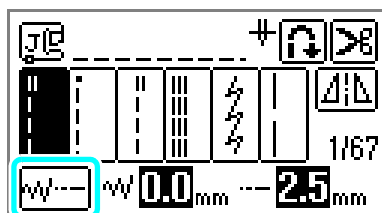



### Opmerking

- Instellingen voor sommige steken kunt u niet wijzigen. Voor meer informatie, zie de "Steekinstellingentabel" (pagina 72).
- Van gewijzigde steekinstellingen wordt de standaardinstelling hersteld als u de machine uitzet of een andere steek selecteert voordat u de steekinstelling opslaat. Als u de instellingen wilt opslaan, zie "Steekinstellingen opslaan" (pagina 67).

## Steekbreedte aanpassen

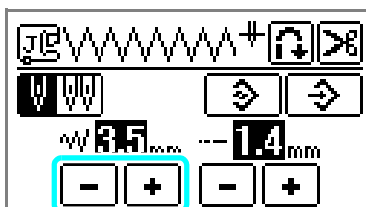
U kunt de steekbreedte (zigzagbreedte) aanpassen, zodat de steek breder of smaller wordt.



Telkens wanneer u op  drukt, maakt u de zigzagsteek smaller.

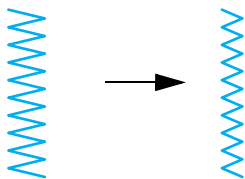

Telkens wanneer u op  drukt, maakt u de zigzagsteek breder.

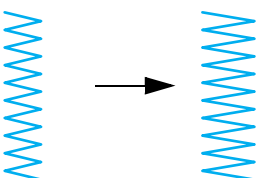

### Memo

-  betekent dat u de instelling niet kunt wijzigen.
- Wanneer u de rechte steek (linker naaldstand of drievoudige stretchsteek) hebt geselecteerd, verandert met de steekbreedte ook de naaldstand. Wanneer u de breedte groter maakt , gaat de naald naar rechts; wanneer u de breedte kleiner maakt , gaat de naald naar links. Voor meer informatie, zie "Naaldstand wijzigen" (pagina 83).
- Druk op  om de standaardinstelling te herstellen.
- Als het voetpedaal is aangesloten, kunt u met de schuifknop voor snelheidsregeling de zigzagbreedte aanpassen. Voor meer informatie, zie "Satijnsteken naaien met de schuifknop voor snelheidsregeling" (pagina 106).





### VOORZICHTIG

- Nadat u de steekbreedte hebt aangepast, draait u het handwiel langzaam naar u toe (tegen de klok in) om te controleren dat de naald de persvoet niet raakt. Als de naald de persvoet raakt, kan de naald verbuigen of breken.

## Steeklengte aanpassen

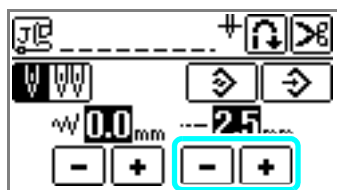
U kunt de steeklengte aanpassen om de steek grover of fijner te maken.



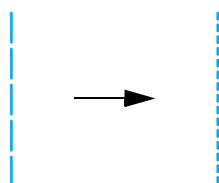

Telkens wanneer u op  drukt, maakt u de steek fijner (korter).

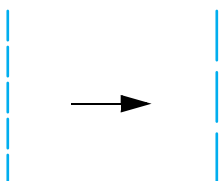

Telkens wanneer u op  drukt, maakt u de steek grover (langer).



### Memo

-  betekent dat u de instelling niet kunt wijzigen.
- Druk op  om de standaardinstelling te herstellen.



## VOORZICHTIG

- Wanneer de steken te dicht op elkaar zitten, vergroot u de steeklengte. Wanneer u doorgaat met naaien terwijl de steken te dicht op elkaar zitten, kan de naald verbuigen of breken.

## Draadspanning aanpassen

Wellicht moet u de draadspanning aanpassen, afhankelijk van de stof en de draad die u gebruikt.

### ■ Juiste draadspanning

De bovendraad en de onderdraad moeten elkaar kruisen in het midden van de stof. Alleen de bovendraad mag zichtbaar zijn aan de voorkant van de stof en alleen de onderdraad mag zichtbaar zijn aan de achterkant van de stof.

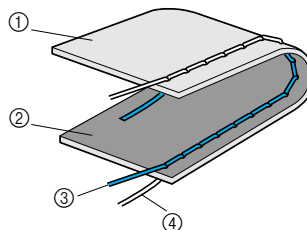

- ① Achterkant van de stof
- ② Voorkant van de stof
- ③ Bovendraad
- ④ Onderdraad

### ■ Bovendraad is te strak

Als de onderdraad zichtbaar is aan de voorkant van de stof, is de bovendraad te strak.



### Opmerking

- Als de onderdraad onjuist is ingeregend, wordt de bovendraad misschien te strak. Zie in dat geval "Spoel plaatsen" (pagina 27) en rijg de onderdraad opnieuw in.

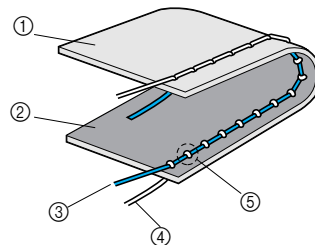

- ① Achterkant van de stof
- ② Voorkant van de stof
- ③ Bovendraad
- ④ Onderdraad
- ⑤ De onderdraad is zichtbaar aan de voorkant van de stof.

Draai de draadspanningsknop naar links zodat de bovendraad losser wordt.







### Memo

- Wanneer u klaar bent met naaien, verwijdt u het spoelhuisdeksel en zorgt u dat de draad loopt zoals hieronder aangegeven. Als de draad niet loopt zoals hieronder aangegeven, is deze niet goed door de spanningsveer van het spoelhuis geleid. Breng de draad op de juiste manier in. Zie pagina 29 voor meer informatie.

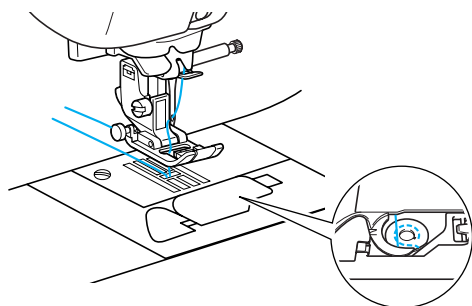

### ■ Bovendraad is te los

Als de bovendraad zichtbaar is aan de achterkant van de stof, is de bovendraad te los.



### Opmerking

- Als de bovendraad onjuist is ingeregen, wordt de bovendraad misschien te los. Zie in dat geval "Bovendraad inrijgen" (pagina 32) en rijg de bovendraad opnieuw in.

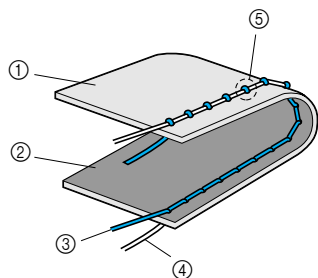

- ① Achterkant van de stof
- ② Voorkant van de stof
- ③ Bovendraad
- ④ Onderdraad
- ⑤ De bovendraad is zichtbaar aan de achterkant van de stof.

Draai de draadspanningsknop naar rechts zodat de bovendraad strakker wordt.



### Memo

- Als de bovendraad niet juist is ingeregen of de spoel niet juist is geplaatst, kunt u wellicht de juiste draadspanning niet instellen. Als u de juiste draadspanning niet verkrijgt, rijg dan de bovendraad opnieuw in en plaats de spoel op de juiste wijze.
- Niveau "4" op de spanningsknop is gebruikelijk voor normale stoffen (middelzwaar). De gewenste spanning varieert naar gelang de stof en de draad die u gebruikt. U moet dus altijd een steekvoorbeeld naaien alvorens u aan het echte project begint.
- De machine stopt wellicht wanneer u een extreem lage draadspanning hebt ingesteld. Dit wil niet zeggen dat er iets mis is met de machine. Stel gewoon de juiste steekspanning in en begin opnieuw.

## Nuttige functies

Hieronder worden functies beschreven waarmee u efficiënter kunt naaien.

### Automatisch achteruit/ verstevigingssteken naaien

U kunt de naaimachine zo instellen dat aan het begin en het eind van het stiksel automatisch achteruit wordt genaaid of verstevigingssteken worden gemaakt. Naar gelang de geselecteerde steek worden automatisch achteruit- of verstevigingssteken ingesteld. Voor meer informatie over achteruit-/verstevigingssteken, zie de "Steekinstellingentabel" (pagina 72).

#### 1 Zet de machine aan.

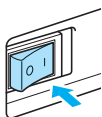

- ▶ Het LCD-display gaat aan.

#### 2 Selecteer een steek.

- Voor meer informatie over het selecteren van steken, zie "Steken selecteren" (pagina 51).

#### 3 Druk op op het LCD-display.

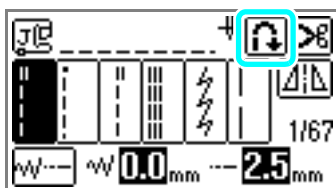

- ▶ Deze verandert in . De naaimachine is nu ingesteld voor automatisch achteruit/verstevigingssteken.

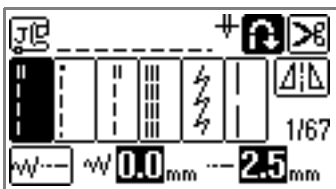

#### Memo

- Druk op  om automatisch achteruitnaaien/verstevigingssteken uit te schakelen.
- Wanneer u de machine uitzet, wordt de instelling automatisch achteruit/verstevigingssteken geannuleerd.
- Wanneer een steek is geselecteerd zoals voor het naaien van knoopsgaten en trenzen, worden automatisch verstevigingssteken genaaid.

#### 4 Plaats de stof onder de persvoet en druk vervolgens eenmaal op (start/stop-knop).

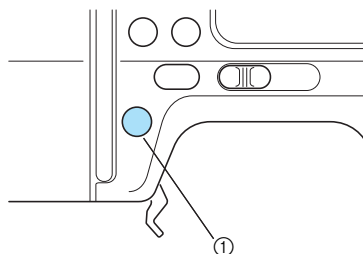

- ① Start/stop-knop

- ▶ Na het achteruitnaaien of het maken van verstevigingssteken gaat de machine naaien.

#### 5 Wanneer u het eind van het stiksel hebt bereikt, drukt u eenmaal op (achteruit/verstevigingssteektoets).

Deze bewerking is nodig omdat knoopsgaten of trenzen verstevigingssteken vereisen.

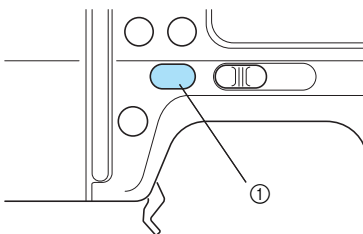

- ① Achteruit/verstevigingssteektoets

- ▶ Na het achteruit/maken van verstevigingssteken stopt de machine.

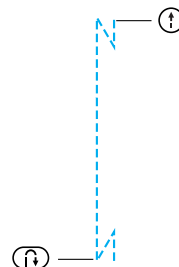



## Memo

- Druk op (start/stop-knop) wanneer u de naaimachine tijdens het naaien wilt stoppen, zonder achteruit- of verstevigingssteken te naaien (bijvoorbeeld wanneer u van naairichting wilt veranderen). De naaimachine stopt dan zonder achteruit- of verstevigingssteken te naaien. Druk op (achteruit/verstevigingssteektoets) wanneer het stiksel klaar is.

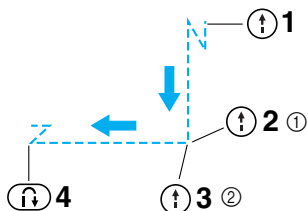

- ① Zer de machine stil en verander de naairichting.
- ② Start de machine opnieuw.

## Draad automatisch afknippen

U kunt de machine zo instellen dat de draden aan het eind van het stiksel worden afgeknipt. Dit wordt "automatisch draadknippen" genoemd. Als automatisch draadknippen is ingesteld, is automatisch achteruit/verstevigingssteken ook ingesteld.

### 1 Zet de machine aan.

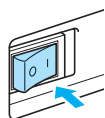

- ▶ Het LCD-display gaat aan.

### 2 Druk op de steekselectie.

- Voor meer informatie over het selecteren van steken, zie "Steken selecteren" (pagina 51).

### 3 Druk op op het scherm.

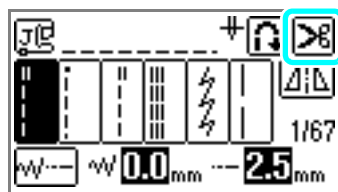

- ▶ worden weergegeven. De naaimachine is nu ingesteld op automatisch draadknippen en automatisch achteruit/verstevigingssteken.

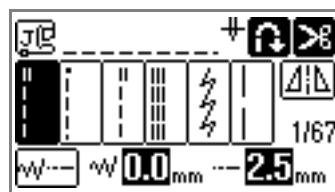

## Memo

- Druk op om automatisch draadknippen uit te schakelen.

### 4 Plaats de stof onder de persvoet en druk vervolgens eenmaal op (start/stop-knop).

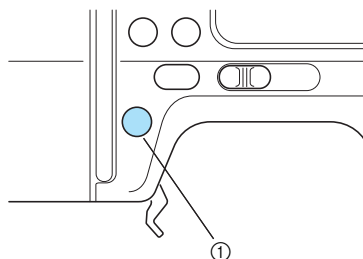

- ① Start/stop-knop
- ▶ Na het achteruitnaaien of het maken van verstevigingssteken gaat de machine naaien.

## 5 Wanneer u het eind van het stiksel hebt bereikt, druk u eenmaal op (achteruit/verstevigingssteektoets).

Deze bewerking is nodig omdat knoopsgaten of trezen verstevigingssteken vereisen.

- ▶ Nadat het achteruitnaaien of maken van verstevigingssteken is voltooid, stopt de machine en wordt de draad afgeknipt.

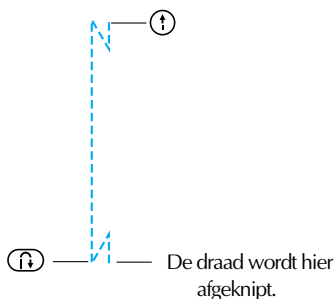

### Memo

- Druk op  (start/stop-knop) wanneer u de naaimachine tijdens het naaien wilt stoppen, zonder automatisch draadknippen (bijvoorbeeld wanneer u van naairichting wilt veranderen). De naaimachine stopt dan zonder achteruit- of verstevigingssteken te naaien.

Druk op  (achteruit/verstevigingssteektoets) wanneer het stiksel klaar is.

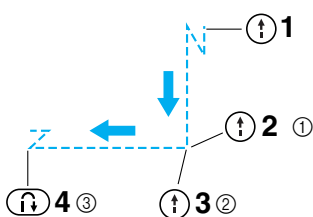

- ① Zet de machine stil en verander de naairichting.
- ② Start de machine opnieuw.
- ③ De draad wordt hier afgeknipt.

- Als de stroom wordt uitgeschakeld, wordt automatisch draadknippen uitgeschakeld.

## Steken spiegelen

U kunt het spiegelbeeld van een steek horizontaal naaien (links en rechts).

### 1 Zet de machine aan.

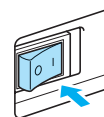



- ▶ Het LCD-display gaat aan.

### 2 Selecteer een steek.

- Voor meer informatie over het selecteren van steken, zie "Steken selecteren" (pagina 51).

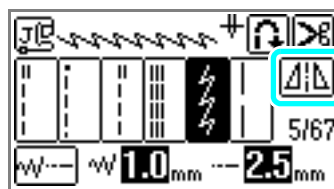

### 3 Druk op op het scherm.

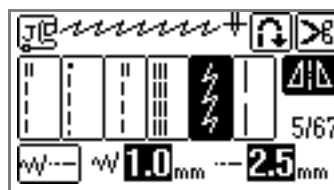

- ▶ Dit verandert in , en het patroon boven in het scherm wordt gespiegeld.



### Memo

- Als u de spiegelingstelling wilt annuleren, drukt u op .
- Spiegelen is niet mogelijk bij knoopsgaten en andere steken waar  wordt weergegeven.
- Wanneer u de machine uitzet, wordt de spiegelen-instelling geannuleerd.

## Steekinstellingen opslaan

Op deze machine zijn voor elke steek vooraf ingesteld: de standaardinstellingen voor de steekbreedte (zigzagbreedte), steeklengte, automatisch draadknippen, automatisch achteruitnaaien/verstevigingssteken. Als u specifieke steekinstellingen van de geselecteerde steek wilt opslaan, zodat u ze later kunt gebruiken, drukt u op  nadat u de instellingen hebt gewijzigd. Deze functie kunt u slechts gebruiken met naaisteken. Opgeslagen instellingen worden niet gewist als u de machine uitzet.

### ■ Als u een steeklengte van 2,0 mm wilt gebruiken voor de rechte steek

1 Selecteer een rechte steek.

2 Druk op  .





#### Memo

- De standaard steeklengte is 2,5 mm.

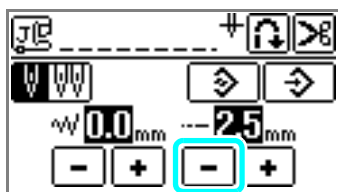
3 Stel de steeklengte in op 2,0 mm.



4 Druk op  .

- Als u de standaardinstelling van de geselecteerde steekpatronen wilt herstellen, drukt u op  en vervolgens op  .

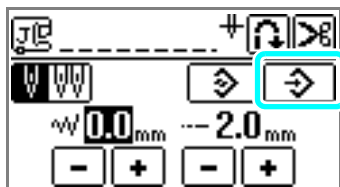

- ▶ De bevestigingsboodschap verschijnt.





5 Druk op  .



- ▶ De volgende keer dat u dezelfde rechte steek selecteert, is de steeklengte ingesteld op 2,0 mm.



### Opmerking

- Alle steekinstellingen (steekbreedte (zigzagbreedte), steeklengte, automatisch draadknippen en automatisch achteruitnaaien/verstevigingssteken, enz.) worden opgeslagen, niet alleen de instelling die is gewijzigd. Wanneer u hetzelfde steekpatroon selecteert, worden de laatst opgeslagen instellingen weergegeven, ook al is de machine ondertussen uitgeschakeld geweest. Als u de instellingen opnieuw wijzigt en op  drukt of op  om de standaardinstelling te herstellen, worden de nieuwe instellingen niet opgeslagen, tenzij u nogmaals op  drukt. Zelfs als u op  drukt blijven de instellingen voor automatisch draadknippen en automatisch achteruitnaaien/verstevigingssteken opgeslagen in de machine.

## Nuttige naaitips

Hieronder worden enkele manieren beschreven om betere resultaten te bereiken. Raadpleeg deze tips bij het naaien.

### Proefnaaien

Nadat u de geschikte draad en naald hebt geïnstalleerd voor de stof die u wilt naaien, worden de steeklengte en de steekbreedte voor de geselecteerde steek automatisch ingesteld. Naai eerst een proeflapje. De resultaten variëren naar gelang het soort stof en de steken die u naait. Voor het proefnaaien gebruikt u dezelfde stof en draad als voor uw naaiwerk. Controleer de draadspanning, de steeklengte en de steekbreedte. Aangezien de resultaten verschillen afhankelijk van de soort steek en het aantal lagen stof, moet u het proefnaaien op exact dezelfde manier doen als uw echte naaiwerk.

### Van naairichting veranderen

- 1 **Wanneer u bij een hoek komt, stopt u de naaimachine.**  
Laat de naald omlaag (in de stof) staan. Als de naald omhoog staat nadat de machine is gestopt, drukt u op ⊕ (naaldstandtoets) om de naald omlaag te brengen.
- 2 **Breng de persvoethendel omhoog en draai de stof.**  
U draait de stof met de naald als as.

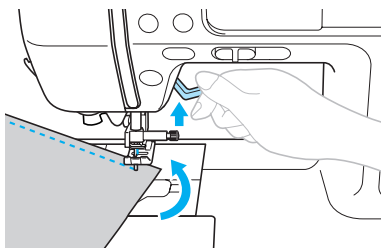

- 3 **Breng de persvoethendel weer omlaag en ga door met naaien.**

### Rondingen naaien

Stop met naaien en wijzig vervolgens de naairichting enigszins om rond de bocht te naaien. Voor meer informatie over naaien met een gelijkmatige marge, zie "Evenwijdige marge naaien" (pagina 70).

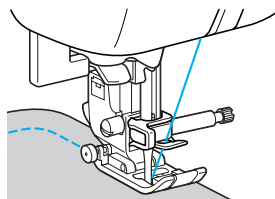

Wanneer u met een zigzagsteek langs een bocht naait, selecteert u een kortere steeklengte, zodat u een fijnere steek krijgt.

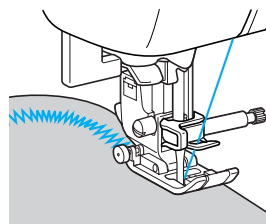

### Dikke stoffen naaien

- **Als de stof niet onder de persvoet past**  
Breng de persvoethendel nog hoger om de persvoet in de hoogste stand te zetten.

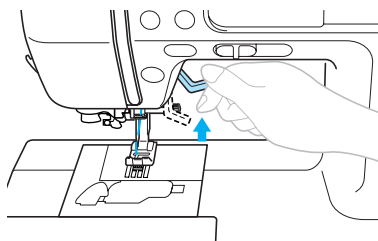

■ **Als u dikke naden naait en de stof niet wordt doorgevoerd aan het begin van het stiksel**

De stof mag niet gevoerd worden als dikke naden genaaid worden en de persvoet niet horizontaal staat, zoals hieronder afgebeeld. Gebruik in dit geval de persvoetlockpen (zwarte knop links op de zigzagvoet "J") zodat de persvoet horizontaal blijft tijdens het naaien, zodat de stof soepel gevoerd kan worden.

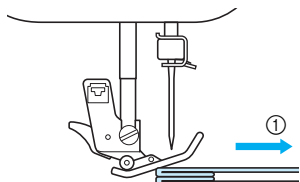

① Naairichting

- ① Zet de persvoethendel omhoog.
- ② Zet het begin van de steken op één lijn en positioneer dan de stof.
- ③ Tijdens het horizontaal houden van zigzagvoet "J", houd de voetperslockpen (zwarte knop links) ingedrukt en breng de persvoethendel omlaag.

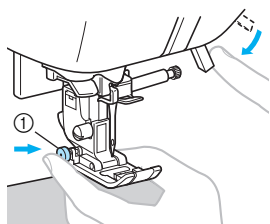

① Persvoetlockpen (zwarte knop)

- ④ Laat de persvoetlockpen (zwarte knop) los.
  - ▶ De persvoet blijft horizontaal, zodat de stof gevoerd kan worden.

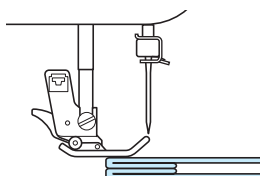

- Nadat de naad genaaid is, keert de persvoet terug in zijn originele hoek.

**! VOORZICHTIG**

- Wanneer u stof van meer dan 6 mm (15/64 inch) dik naait of wanneer u de stof te hard duwt, kan de naald verbuigen of breken.

**Clittenband naaien**

**! VOORZICHTIG**

- Gebruik alleen ongegomde klittenband die geschikt is om te naaien. Wanneer de lijm blijft plakken aan de naald of de grijper, kan storing het gevolg zijn.
- Als u de klittenband met een fijne naald (65/9-75/11) naait, kan de naald buigen of breken.

**Opmerking**

- Rijg de klittenband aan de stof voordat u gaat naaien.

Alvorens te gaan naaien controleert u of de naald door de klittenband heen gaat door het handwiel te draaien en de naald omlaag te brengen in de klittenband. Naai vervolgens langzaam de rand van de klittenband.

Als de naald niet door de klittenband heen gaat, neemt u een naald voor dikke stof (pagina 39).

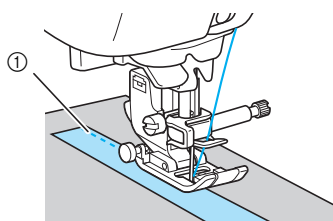

① Rand van klittenband

## Dunne stoffen naaien

Wanneer u dunne stoffen naait, wordt het stiksel misschien vervormd of wordt de stof niet goed doorgevoerd.

Plaats in dat geval dun papier of steunstof onder de stof en naai dit materiaal samen met de stof. Wanneer u klaar bent met naaien, scheurt u het overtollige papier af.

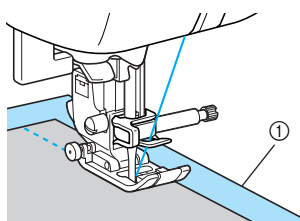

① Steunstof of papier

## Stretchstoffen naaien

Speld eerst de stukken stof aan elkaar en naai ze vervolgens zonder de stof uit te rekken.

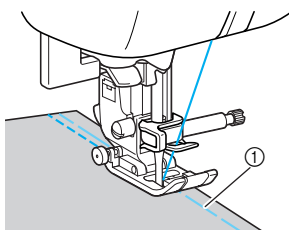

① Rijgsteken

Het gebruik van stretchsteken of van draad voor breiwerken resulteert in een mooie afwerking.

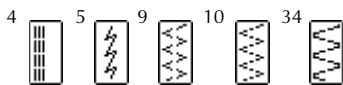

## Evenwijdige marge naaien

Als u een evenwijdige naad wilt naaien, begint u zo te naaien dat de marge zich aan de rechterkant van de persvoet bevindt en de rand van de stof op één lijn ligt met de rechterkant van de persvoet of een markering op de steekplaat.

### ■ De stof op één lijn plaatsen met de persvoet

Houd bij het naaien de rechterkant van de persvoet op gelijke afstand van de rand van de stof.

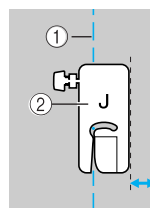

① Naad  
② Persvoet



### Memo

- Wanneer u de rechte steek (linker naaldstand, drievoudige stretchsteek, rijgstek) hebt geselecteerd, kunt u de afstand tussen de naad en de rechterraand van de persvoet wijzigen door de steekbreedte te wijzigen. Voor meer informatie, zie "Naaldstand wijzigen" (pagina 83).

### ■ De stof op één lijn plaatsen met een markering op de steekplaat

De markeringen op de steekplaat geven de afstand aan van de naaldstand tot een naad die wordt genaaid met een rechte steek (linker naaldstand). Houd tijdens het naaien de rand van de stof op één lijn met een markering op de steekplaat. De afstand tussen de markeringen op de bovenste schaal is 1/8 inch (3 mm) en de afstand tussen de markeringen in het raster is 5 mm (3/16 inch).

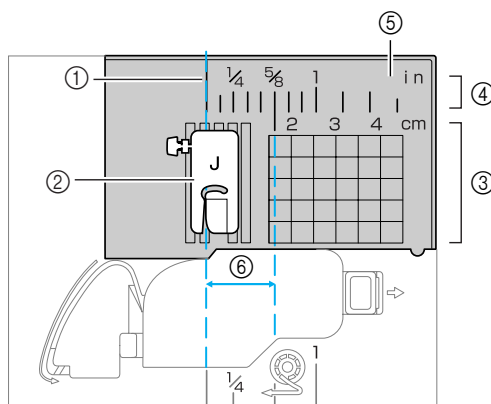

① Naad  
② Persvoet  
③ Centimeter  
④ Inch  
⑤ Steekplaat  
⑥ 1,6 cm (5/8 inch)



# 3

## NAAISTEKEN

In dit hoofdstuk worden de diverse steken en hun toepassingen beschreven.

Steekinstellingentabel .....	72
Overhandse steken .....	78
Basissteken.....	82
Blindzoomsteken naaien .....	84
Knoopsgaten naaien/knopen aanzetten .....	87
Rits inzetten.....	94
Stretchstoffen naaien en elastiek bevestigen .....	99
Applicatie, patchwork- en quiltsteken .....	101
Verstevigingssteken.....	108
Oogje stikken.....	113
Decoratieve steken naaien.....	114
De diverse ingebouwde decoratieve patronen maken.....	122
Patroon ontwerpen (My Custom Stitch).....	131

# Steekinstellingentabel

In de volgende tabel vindt u toepassingen, steeklengte en steekbreedte en of u de tweelingnaald kunt gebruiken voor de betreffende naaisteek.

## Naaisteken

Steek	Patroon	Persvoet	Toepassing	Steekbreedte [mm (inch)]		Steeklengte [mm (inch)]		Tweelingnaald	Achteruit/ verstevingssteken	Boventransportvoet	
				Automatisch	Handmatig	Automatisch	Handmatig				
Rechte steek	Links	1	J Standaard naaiwerkzaamheden, plooiën of gepaspelde naden naaien, enz.	0,0 (0)	0,0–7,0 (0–1/4)	2,5 (3/32)	0,2–5,0 (1/64–3/16)	Ja (J)	Achteruitnaaien	Nee	
		2	J Standaard naaiwerkzaamheden, plooiën of gepaspelde naden naaien	0,0 (0)	0,0–7,0 (0–1/4)	2,5 (3/32)	0,2–5,0 (1/64–3/16)	Ja (J)	Verstevingssteken	Ja	
	Midden	3	J/J Ritsen bevestigen, standaard naaiwerkzaamheden, plooiën of gepaspelde naden naaien, enz.	3,5 (1/8)	0,0–7,0 (0–1/4)	2,5 (3/32)	0,2–5,0 (1/64–3/16)	Ja (J)	Achteruitnaaien	Nee	
Drievoudige stretchsteek	4	J	Mouwen bevestigen, binnennaden, stretchstoffen naaien en decoratieve steken	0,0 (0)	0,0–7,0 (0–1/4)	2,5 (3/32)	1,5–4,0 (1/16–3/16)	Ja (J)	Verstevingssteken	Nee	
Stretchsteek	5	J	Stretchstoffen naaien en decoratieve steken	1,0 (1/16)	1,0–3,0 (1/16–1/8)	2,5 (3/32)	1,0–4,0 (1/16–3/16)	Ja (J)	Verstevingssteken	Nee	
Rijgsteek	6	J	Tijdelijke bevestiging	0,0 (0)	0,0–7,0 (0–1/4)	–	–	Nee	Verstevingssteken	Nee	
Zigzagsteek	Midden	7	J	Overhandse steken naaien en applicaties bevestigen	3,5 (1/8)	0,0–7,0 (0–1/4)	1,4 (1/16)	0,0–4,0 (0–3/16)	Ja (J)	Achteruitnaaien	Nee
	Rechts	8	J	Beginnen te naaien vanuit de rechter naaldstand	3,5 (1/8)	2,5–5,0 (3/32–3/16)	1,4 (1/16)	0,3–4,0 (1/64–3/16)	Ja (J)	Verstevingssteken	Ja
2-punts zigzagsteek	9	J	Overhandse steken naaien op middelzware stof of stretchstoffen elastiek bevestigen, stoppen, enz.	5,0 (3/16)	1,5–7,0 (1/16–1/4)	1,0 (1/16)	0,2–4,0 (1/64–3/16)	Ja (J)	Verstevingssteken	Ja	
3-punts zigzagsteek	10	J	Overhandse steken naaien op middelzware stof of stretchstoffen elastiek bevestigen, stoppen, enz.	5,0 (3/16)	1,5–7,0 (1/16–1/4)	1,0 (1/16)	0,2–4,0 (1/64–3/16)	Ja (J)	Verstevingssteken	Nee	
Overhandse steek	11	G	Overhandse steken naaien op dunne of middelzware stof	3,5 (1/8)	2,5–5,0 (3/32–3/16)	2,0 (1/16)	1,0–4,0 (1/16–3/16)	Nee	Verstevingssteken	Nee	
	12	G	Overhandse steken naaien op dikke stof	5,0 (3/16)	2,5–5,0 (3/32–3/16)	2,5 (3/32)	1,0–4,0 (1/16–3/16)	Nee	Verstevingssteken	Nee	
	13	G	Overhandse steken naaien op dikke stof en decoratieve steken	5,0 (3/16)	3,5–5,0 (1/8–3/16)	2,5 (3/32)	1,0–4,0 (1/16–3/16)	Nee	Verstevingssteken	Nee	
	14	J	Overhandse steken naaien op stretchstoffen	5,0 (3/16)	0,0–7,0 (0–1/4)	2,5 (3/32)	0,5–4,0 (1/32–3/16)	Ja (J)	Verstevingssteken	Nee	
	15	J	Overhandse steken naaien op dikke stof of stretchstoffen	5,0 (3/16)	0,0–7,0 (0–1/4)	2,5 (3/32)	0,5–4,0 (1/32–3/16)	Ja (J)	Verstevingssteken	Nee	
	16	J	Overhandse steken naaien op stretchstoffen en decoratieve steken	4,0 (3/16)	0,0–7,0 (0–1/4)	4,0 (3/16)	1,0–4,0 (1/16–3/16)	Ja (J)	Verstevingssteken	Nee	

Steek	Patroon	Persvoet	Toepassing	Steekbreedte [mm (inch)]		Steeklengte [mm (inch)]		Tweelingnaald	Achteruit/ verstevigingssteken	Boventransportvoet
				Automatisch	Handmatig	Automatisch	Handmatig			
Blindzoomsteek		R	Blindzoomsteken naaien op middelzware stof	00	3← →→3	2,0 (1/16)	1,0–3,5 (1/16–1/8)	Nee	Verstevigingssteken	Nee
		R	Blindzoomsteken naaien op stretchstoffen	00	3← →→3	2,0 (1/16)	1,0–3,5 (1/16–1/8)	Nee	Verstevigingssteken	Nee
Applicatiesteek		J	Applicatiesteken naaien	3,5 (1/8)	2,5–7,0 (3/32–1/4)	2,5 (3/32)	1,6–4,0 (1/16–3/16)	Ja (j)	Verstevigingssteken	Nee
Schelprijgsteek		J	Schelprijgsteken naaien	4,0 (3/16)	0,0–7,0 (0–1/4)	2,5 (3/32)	0,2–4,0 (1/64–3/16)	Ja (j)	Verstevigingssteken	Nee
Rechte verbindingssteek		J	Rechte verbindingssteken maken (met een marge van 6,5 mm (1/4 inch) vanaf de rechterraand van de persvoet)	5,5 (7/32)	0,0–7,0 (0–1/4)	2,0 (1/16)	0,2–5,0 (1/64–3/16)	Nee	Verstevigingssteken	Nee
		J	Rechte verbindingssteken maken (met een marge van 6,5 mm (1/4 inch) vanaf de linkerrand van de persvoet)	1,5 (1/16)	0,0–7,0 (0–1/4)	2,0 (1/16)	0,2–5,0 (1/64–3/16)	Nee	Verstevigingssteken	Ja
Quiltsteek met handgemaakt uiterlijk		J	Quilten met rechte steek met handgemaakt uiterlijk	0,0 (0)	0,0–7,0 (0–1/4)	2,5 (3/32)	1,0–4,0 (1/16–3/16)	Nee	Verstevigingssteken	Nee
Zigzagsteek (voor quilten)		J	Applicatiequilten, vrije-handquilten en satijnsteken naaien	3,5 (1/8)	0,0–7,0 (0–1/4)	1,4 (1/16)	0,0–4,0 (0–3/16)	Nee	Verstevigingssteken	Ja
Applicatiesteek (voor quilten)		J	Applicaties en band aanbrengen	1,5 (1/16)	0,5–3,5 (1/32–1/8)	1,8 (1/16)	1,0–4,0 (1/16–3/16)	Nee	Verstevigingssteken	Nee
Quiltsteek (stippel)		J	Achtergrondstiksel quilt (stippel)	7,0 (1/4)	1,0–7,0 (1/16–1/4)	1,6 (1/16)	1,0–4,0 (1/16–3/16)	Nee	Verstevigingssteken	Nee
Satijnen schelpsteek		N	Schelpsteek	5,0 (3/16)	2,5–7,0 (3/32–1/4)	0,5 (1/32)	0,1–1,0 (1/64–1/16)	Ja (j)	Verstevigingssteken	Nee
Verbindingssteek		J	Patchworksteken en decoratieve steken naaien	4,0 (3/16)	0,0–7,0 (0–1/4)	1,2 (1/16)	0,2–4,0 (1/64–3/16)	Ja (j)	Verstevigingssteken	Nee
		J	Patchworksteken, decoratieve steken en overhandse steken naaien op beide stukken stof, zoals bij tricot	5,0 (3/16)	2,5–7,0 (3/32–1/4)	2,5 (3/32)	1,0–4,0 (1/16–3/16)	Ja (j)	Verstevigingssteken	Nee
		J	Patchworksteken en decoratieve steken naaien	5,0 (3/16)	0,0–7,0 (0–1/4)	1,2 (1/16)	0,2–4,0 (1/64–3/16)	Ja (j)	Verstevigingssteken	Nee
Smocksteek		J	Smocksteken en decoratieve steken naaien	5,0 (3/16)	0,0–7,0 (0–1/4)	1,6 (1/16)	1,0–4,0 (1/16–3/16)	Ja (j)	Verstevigingssteken	Nee
Fagotsteek		J	Fagotsteken en decoratieve steken naaien	5,0 (3/16)	0,0–7,0 (0–1/4)	2,5 (3/32)	1,0–4,0 (1/16–3/16)	Ja (j)	Verstevigingssteken	Nee
		J	Fagotsteken en decoratieve steken naaien	5,0 (3/16)	2,5–7,0 (3/32–1/4)	2,5 (3/32)	1,0–4,0 (1/16–3/16)	Ja (j)	Verstevigingssteken	Nee
Elastiekinzetsteek		J	Elastiek inzetten in stretchstof	4,0 (3/16)	0,0–7,0 (0–1/4)	1,0 (1/16)	0,2–4,0 (1/64–3/16)	Ja (j)	Verstevigingssteken	Nee

Steek	Patroon	Persvoet	Toepassing	Steekbreedte [mm (inch)]		Steeklengte [mm (inch)]		Tweelingnaald	Achteruit/ verstevigingssteken	Boventransportvoet
				Automatisch	Handmatig	Automatisch	Handmatig			
Decoratieve steek		J	Decoratieve steken naaien	4,0 (3/16)	0,0–7,0 (0–1/4)	3,0 (1/8)	2,0–4,0 (1/16–3/16)	Nee	Verstevigingssteken	Nee
		J	Decoratieve steken naaien	4,0 (3/16)	0,0–7,0 (0–1/4)	2,5 (3/32)	1,0–4,0 (1/16–3/16)	Ja (j)	Verstevigingssteken	Nee
		J	Decoratieve steken naaien	5,5 (7/32)	0,0–7,0 (0–1/4)	1,6 (1/16)	1,0–4,0 (1/16–3/16)	Ja (j)	Verstevigingssteken	Nee
		N	Decoratieve steken naaien en elastiek inzetten	5,0 (3/16)	1,5–7,0 (1/16–1/4)	1,0 (1/16)	0,2–4,0 (1/64–3/16)	Ja (j)	Verstevigingssteken	Nee
		N	Kant naaien, decoratieve zomen, erfstuksteken, enz.	3,5 (1/8)	1,5–7,0 (1/16–1/4)	2,5 (3/32)	1,6–4,0 (1/16–3/16)	Nee	Verstevigingssteken	Nee
		N	Decoratieve zomen, erfstuksteken, enz.	6,0 (15/64)	1,5–7,0 (1/16–1/4)	3,0 (1/8)	1,5–4,0 (1/16–3/16)	Nee	Verstevigingssteken	Nee
		N	Decoratieve zomen op dunne, middelzware en eenvoudig geweven stoffen, erfstuksteken, enz.	5,0 (3/16)	1,5–7,0 (1/16–1/4)	3,5 (1/8)	1,5–4,0 (1/16–3/16)	Nee	Verstevigingssteken	Nee
		N	Decoratieve zomen op dunne, middelzware en eenvoudig geweven stoffen, erfstuksteken, enz.	5,0 (3/16)	1,5–7,0 (1/16–1/4)	4,0 (3/16)	1,5–4,0 (1/16–3/16)	Ja (j)	Verstevigingssteken	Nee
		N	Decoratieve zomen op dunne, middelzware en eenvoudig geweven stoffen, erfstuksteken, enz.	5,0 (3/16)	1,5–7,0 (1/16–1/4)	2,5 (3/32)	1,5–4,0 (1/16–3/16)	Ja (j)	Verstevigingssteken	Nee
		N	Decoratieve zomen op dunne, middelzware en eenvoudig geweven stoffen, erfstuksteken, enz.	5,0 (3/16)	1,5–7,0 (1/16–1/4)	2,0 (1/16)	1,5–4,0 (1/16–3/16)	Ja (j)	Verstevigingssteken	Nee
		N	Decoratieve zomen, linten aannaaien, erfstuksteken, enz.	5,0 (3/16)	1,5–7,0 (1/16–1/4)	3,0 (1/8)	1,5–4,0 (1/16–3/16)	Ja (j)	Verstevigingssteken	Nee
		N	Decoratieve steken, smocksteken, erfstuksteken naaien, enz.	6,0 (15/64)	1,5–7,0 (1/16–1/4)	1,6 (1/16)	1,0–4,0 (1/16–3/16)	Nee	Verstevigingssteken	Nee
		N	Decoratieve steken, smocksteken, erfstuksteken naaien, enz.	5,0 (3/16)	1,5–7,0 (1/16–1/4)	1,6 (1/16)	1,0–4,0 (1/16–3/16)	Nee	Verstevigingssteken	Nee

Steek	Patroon	Persvoet	Toepassing	Steekbreedte [mm (inch)]		Steeklengte [mm (inch)]		Tweelingnaald	Achteruit/ verstevingssteken	Boventransportvoet
				Automatisch	Handmatig	Automatisch	Handmatig			
Knoopsgatsteek		A	Horizontale knoopsgaten in dunne en middelzware stof	5,0 (3/16)	3,0–5,0 (1/8–3/16)	0,5 (1/32)	0,2–1,0 (1/64–1/16)	Nee	Automatische versteving	Nee
		A	Horizontale knoopsgaten op plekken waarop spanning komt te staan	5,0 (3/16)	3,0–5,0 (1/8–3/16)	0,5 (1/32)	0,2–1,0 (1/64–1/16)	Nee	Automatische versteving	Nee
		A	Horizontale knoopsgaten op dikke stof	5,0 (3/16)	3,0–5,0 (1/8–3/16)	0,5 (1/32)	0,2–1,0 (1/64–1/16)	Nee	Automatische versteving	Nee
		A	Verstevigde knoopsgaten voor stof met een voering	5,0 (3/16)	3,0–5,0 (1/8–3/16)	0,5 (1/32)	0,2–1,0 (1/64–1/16)	Nee	Automatische versteving	Nee
		A	Knoopsgaten voor stretchstof of gebreide stof	6,0 (15/64)	3,0–6,0 (1/8–15/64)	1,0 (1/16)	0,5–2,0 (1/32–1/16)	Nee	Automatische versteving	Nee
		A	Knoopsgaten voor stretchstoffen	6,0 (15/64)	3,0–6,0 (1/8–15/64)	1,5 (1/16)	1,0–3,0 (1/16–1/8)	Nee	Automatische versteving	Nee
		A	Knoopsgaten in leer	5,0 (3/16)	0,0–6,0 (0–15/64)	2,0 (1/16)	0,2–4,0 (1/64–3/16)	Nee	Automatische versteving	Nee
		A	Lingerieknoopsgaten voor dikke of bontachtige stof	7,0 (1/4)	3,0–7,0 (1/8–1/4)	0,5 (1/32)	0,3–1,0 (1/64–1/16)	Nee	Automatische versteving	Nee
		A	Lingerieknoopsgaten in middelzware of dikke stof	7,0 (1/4)	3,0–7,0 (1/8–1/4)	0,5 (1/32)	0,3–1,0 (1/64–1/16)	Nee	Automatische versteving	Nee
Stopsteek		A	Stoppen van middelzware stof	7,0 (1/4)	2,5–7,0 (3/32–1/4)	2,0 (1/16)	0,4–2,5 (1/64–3/32)	Nee	Automatische versteving	Nee
		A	Stoppen van dikke stof	7,0 (1/4)	2,5–7,0 (3/32–1/4)	2,0 (1/16)	0,4–2,5 (1/64–3/32)	Nee	Automatische versteving	Nee
Trenssteek		A	Versteving van openingen en vlakken waar de naad gemakkelijk los raakt	2,0 (1/16)	1,0–3,0 (1/16–1/8)	0,4 (1/64)	0,3–1,0 (1/64–1/16)	Nee	Automatische versteving	Nee
Knoopaannaaiesteek		M	Knopen aanzetten	3,5 (1/8)	2,5–4,5 (3/32–3/16)	–	–	Nee	Automatische versteving	Nee
Oogje stikken		N	Oogjes naaien, bijvoorbeeld in ceinturen	7,0 (1/4)	7,0, 6,0, 5,0 (1/4, 15/64, 3/16)	7,0 (1/4)	7,0, 6,0, 5,0 (1/4, 15/64, 3/16)	Nee	Automatische versteving	Nee
Zijnsnijder* <sup>1</sup>		S	Rechte steken naaien terwijl de stof wordt afgesneden	0,0 (0)	0,0–2,5 (0–3/32)	2,5 (3/32)	0,2–5,0 (1/64–3/16)	Nee	Verstevingssteken	Nee
		S	Zigzagsteken naaien terwijl de stof wordt afgesneden	3,5 (1/8)	3,5–5,0 (1/8–3/16)	1,4 (1/16)	0,0–4,0 (0–3/16)	Nee	Verstevingssteken	Nee
		S	Overhandse steken naaien op dunne en middelzware stof terwijl de stof wordt afgesneden	3,5 (1/8)	3,5–5,0 (1/8–3/16)	2,0 (1/16)	1,0–4,0 (1/16–3/16)	Nee	Verstevingssteken	Nee
		S	Overhandse steken naaien op dikke stof terwijl de stof wordt afgesneden	5,0 (3/16)	3,5–5,0 (1/8–3/16)	2,5 (3/32)	1,0–4,0 (1/16–3/16)	Nee	Verstevingssteken	Nee
		S	Overhandse steken naaien op middelzware en dikke stof terwijl de stof wordt afgesneden	5,0 (3/16)	3,5–5,0 (1/8–3/16)	2,5 (3/32)	1,0–4,0 (1/16–3/16)	Nee	Verstevingssteken	Nee

\*1: Zijnsnijder is optioneel.

## Andere steken

Steektype	Patroon										Persvoet	Tweelingnaald	Patroongrootte	Aanpasbare steeklichtheid	Aanpasbare patroonlengte/breedte	Linksom/rechtsom draaien
Decoratieve steken	1	2	3	4	5	6	7	8	9	10	N	Nee	-	Nee	Ja	Ja
	11	12	13	14	15	16	17	18	19	20						
	21	22	23	24	25	26	27	28	29	30*						
Satijssteken	1	2	3	4	5	6	7	8	9	10	N	Ja	-	Nee	Ja	Ja
	11	12	13	14	15	16										
Kruissteekpatronen	1	2	3	4**	5**	6**	7**				N	Nee	-	Nee	Ja (**niet mogelijk)	Ja
Decoratieve satijssteken	1	2	3	4	5	6	7	8	9		N	Nee	-	Ja	Ja (alleen lengte)	Ja
Gecombineerde naaisteken	1	2	3	4	5	6***	7	8	9	10	N	Nee	-	Nee	Ja (***)alleen lengte)	Ja
	11	12	13	14	15	16	17	18	19	20						
	21	22	23	24	25	26	27	28	29	30						
	31	32	33	34	35	36	37	38	39							

\*Patroon voor aanpassing



Steektype	Patroon										Persvoet	Tweelingnaald	Patroongrootte	Aanpasbare steeklictheid	Aanpasbare patroonlengte/breedte	Linksom/rechtsom draaien
Lettersteken (lettertype Gothic)	1	2	3	4	5	6	7	8	9	10	N	Nee	Groot, klein	Nee	Nee	Ja
	A	B	C	D	E	F	G	H	I	J						
	11	12	13	14	15	16	17	18	19	20						
	K	L	M	N	O	P	Q	R	S	T						
	21	22	23	24	25	26	27	28	29	30						
	U	V	W	X	Y	Z	0	1	2	3						
31	32	33	34	35	36	37	38	39	40							
4	5	6	7	8	9	&	?	!	-							
41	42	43	44	45	46	47	48	49	50							
_	(	)	'	,	.	Ä	À	Æ	Ñ							
51	52	53	54	55												
Ö	Ø	Ç	Ü	ß												
Lettersteken (lettertype Script)	1	2	3	4	5	6	7	8	9	10	N	Nee	Groot	Nee	Nee	Ja
	A	B	C	D	E	F	G	H	I	J						
	11	12	13	14	15	16	17	18	19	20						
	K	L	M	N	O	P	Q	R	S	T						
	21	22	23	24	25	26	27	28	29	30						
	U	V	W	X	Y	Z	0	1	2	3						
31	32	33	34	35	36	37	38	39	40							
4	5	6	7	8	9	&	?	!	-							
41	42	43	44	45	46	47	48	49	50							
_	(	)	'	,	.	Ä	À	Æ	Ñ							
51	52	53	54	55												
Ö	Ø	Ç	Ü	ß												
Lettersteken (opmaak Contour)	1	2	3	4	5	6	7	8	9	10	N	Nee	Groot, klein	Nee	Nee	Ja
	A	B	C	D	E	F	G	H	I	J						
	11	12	13	14	15	16	17	18	19	20						
	K	L	M	N	O	P	Q	R	S	T						
	21	22	23	24	25	26	27	28	29	30						
	U	V	W	X	Y	Z	0	1	2	3						
31	32	33	34	35	36	37	38	39	40							
4	5	6	7	8	9	&	?	!	-							
41	42	43	44	45	46	47	48	49	50							
_	(	)	'	,	.	Ä	À	Æ	Ñ							
51	52	53	54	55												
Ö	Ø	Ç	Ü	ß												

## Overhandse steken

Maak overhandse steken langs de rand van afgesneden stof om rafelen te voorkomen. Er zijn 15 overhandse steken beschikbaar. De procedure voor overhandse steken wordt beschreven aan de hand van de persvoet die wordt gebruikt.

### Overhandse steken maken met overhandse steekvoet "G"

U kunt drie steken gebruiken voor overhands naaien met overhandse steekvoet "G".

Steek	Patroon	Toepassing	Steekbreedte [mm (inch)]		Steeklengte [mm (inch)]		Persvoet
			Automatisch	Handmatig	Automatisch	Handmatig	
Overhandse steek	11 	Rafelen voorkomen in middelmatig dikke en dunne stof	3,5 (1/8)	2,5-5,0 (3/32-3/16)	2,0 (1/16)	1,0-4,0 (1/16-3/16)	G
	12 	Rafelen voorkomen in dikke stof en stof die gemakkelijk rafelt	5,0 (3/16)		2,5 (3/32)		
	13 			3,5-5,0 (1/8-3/16)			

### ! VOORZICHTIG

- Zet de machine uit voordat u de persvoet verwisselt. Anders kunt u letsel oplopen wanneer u per ongeluk op ⓘ (start/stop-knop) drukt en de machine begint te naaien.

#### 1 Bevestig overhandse steekvoet "G".

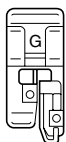

- Voor meer informatie, zie "Persvoet verwisselen" (pagina 43).

#### 2 Selecteer een steek.

- Voor meer informatie, zie "Steken selecteren" (pagina 51).

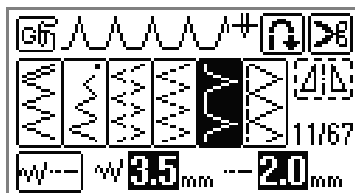

#### 3 Plaats de rand van de stof tegen de geleider van de persvoet en breng de persvoethendel omlaag.

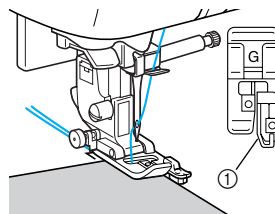

① Geleider

#### 4 Naai met de rand van de stof tegen de persvoetgeleider.

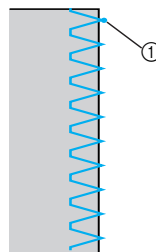

① Naaldpositie



## Overhandse steken naaien met zigzagvoet "J"

U kunt zeven steken gebruiken om overhandse steken te maken met zigzagvoet "J".

Steek	Patroon	Toepassing	Steekbreedte [mm (inch)]		Steeklengte [mm (inch)]		Persvoet
			Automatisch	Handmatig	Automatisch	Handmatig	
Zigzagsteek (middelste naaldstand)		Rafelen voorkomen (midden nullijn/achteruitnaaien)	3,5 (1/8)	0,0-7,0 (0-1/4)	1,4 (1/16)	0,0-4,0 (0-3/16)	J
Zigzagsteek (rechter naaldstand)		Rafelen voorkomen (rechter nullijn/verstevigingssteken)		2,5-5,0 (3/32-3/16)		0,3-4,0 (1/64-3/16)	
2-punts zigzagsteek		Rafelen voorkomen in dikke stof en stretchstoffen	5,0 (3/16)	1,5-7,0 (1/16-1/4)	1,0 (1/16)	0,2-4,0 (1/64-3/16)	
3-punts zigzagsteek							
Overhandse steek		Rafelen voorkomen in stretchstoffen	0,0-7,0 (0-1/4)	2,5 (3/32)	0,5-4,0 (1/32-3/16)		
		Rafelen voorkomen in dikke stof en stretchstoffen					
		Rafelen voorkomen in stretchstoffen	4,0 (3/16)	4,0 (3/16)	1,0-4,0 (1/16-3/16)		

3

### ⚠️ VOORZICHTIG

● Zet de machine uit voordat u de persvoet verwisselt. Anders kunt u letsel oplopen wanneer u per ongeluk op (start/stop-knop) drukt en de machine begint te naaien.

#### 1 Bevestig zigzagvoet "J".

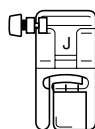

- Voor meer informatie over het verwisselen van de persvoet, zie "Persvoet verwisselen" (pagina 43).

#### 2 Selecteer een steek.

- Voor meer informatie, zie "Steken selecteren" (pagina 51).





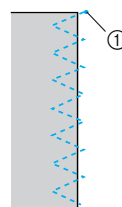
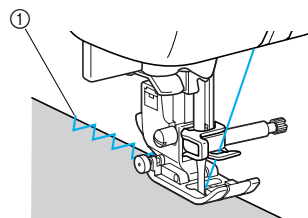

#### 3 Naai langs de rand van de stof en zorg dat de naaldpositie rechts van de rand is.



① Naaldpositie

## Overhandse steken naaien met de optionele zijsnijder

Met de optionele zijsnijder kunt u zomen afwerken terwijl de rand van de stof wordt afgesneden. Er zijn vijf steken die u kunt gebruiken voor overhandse steken met de zijsnijder.

Steek	Patroon	Toepassing	Steekbreedte [mm (inch)]		Steeklengte [mm (inch)]		Persvoet
			Automatisch	Handmatig	Automatisch	Handmatig	
Zijsnijder	63 	Rechte steken naaien terwijl de stof wordt afgesneden	0,0 (0)	0,0-2,5 (0-3/32)	2,5 (3/32)	0,2-5,0 (1/64-3/16)	S
	64 	Zigzagsteken naaien terwijl de stof wordt afgesneden	3,5 (1/8)	3,5-5,0 (1/8-3/16)	1,4 (1/16)	0,0-4,0 (0-3/16)	
	65 	Rafelen voorkomen in dunne en middelzware stof terwijl de stof wordt afgesneden			2,0 (1/16)	1,0-4,0 (1/16-3/16)	
	66 	Rafelen voorkomen in dikke stof terwijl de stof wordt afgesneden	5,0 (3/16)	2,5 (3/32)			
	67 	Rafelen voorkomen in dikke stof terwijl de stof wordt afgesneden					

### ! VOORZICHTIG

- Zet de machine uit voordat u de persvoet verwisselt. Anders kunt u letsel oplopen wanneer u per ongeluk op  (start/stop-knop) drukt en de machine begint te naaien.

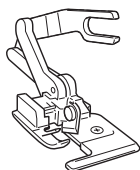

### Opmerking

- Rijk de naald handmatig in wanneer u de zijsnijder gebruikt. Of bevestig de zijsnijder pas na het inrijgen van de naald wanneer u de naaldinrijger gebruikt.

### 1 Verwijder de persvoet.

- Voor meer informatie over het verwisselen van de persvoet, zie "Persvoet verwisselen" (pagina 43).

### 2 Haak de verbindingsvork van de zijsnijder op de naaldklemmschroef.

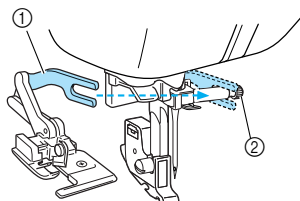

- ① Verbindingsvork
- ② Naaldklemmschroef

### 3 Plaats de zijsnijder zo dat de pen van de zijsnijder op één lijn staat met de inkeping in de persvoethouder en breng vervolgens langzaam de persvoethendel omlaag.

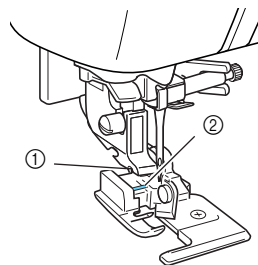

- ① Inkeping in persvoethouder
- ② Pin

► De zijsnijder is bevestigd.

### 4 Breng de persvoethendel omhoog om te controleren of de zijsnijder stevig is bevestigd.

- 5** Leid de bovendraad door de zijsnijder en trek deze vervolgens naar de achterkant van de machine.

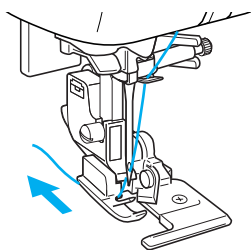

- 6** Selecteer een steek.

- Voor meer informatie, zie "Steken selecteren" (pagina 51).

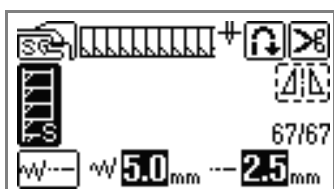
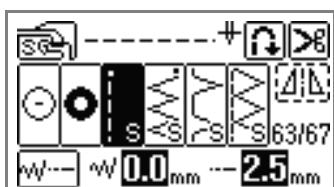

- 7** Knip de stof ongeveer 2 cm (3/4 inch) in aan het begin van het stiksel.

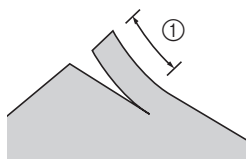

① 2 cm (3/4 inch)

- 8** Plaats de stof in de zijsnijder. Plaats het ingeknipte stuk van de stof boven de geleiderplaat van de zijsnijder.

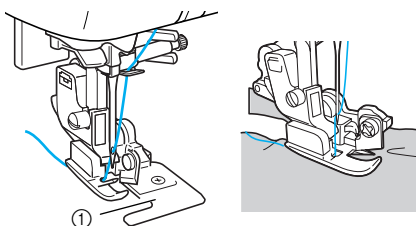

① Geleiderplaat



### Memo

- Als de stof niet juist is geplaatst, wordt deze niet gesneden.

- 9** Breng de persvoethendel omlaag en begin met naaien.

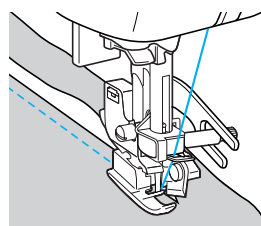

- Er wordt een marge afgesneden terwijl het stiksel wordt genaaid.



### Memo

- Als het stiksel in een rechte lijn wordt genaaid <sup>63</sup>, is de marge ongeveer 5 mm (3/16 inch).

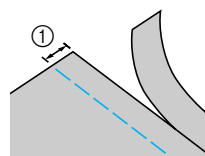





① 5 mm (3/16 inch)

- De zijsnijder kan maximaal één laag spijkerstof van 370 g/m<sup>2</sup> snijden.
- Reinig de zijsnijder na gebruik (pluisjes en stof weghalen).
- Als de zijsnijder geen stof meer kan snijden, brengt u met een lapje een beetje olie aan op het mes van de zijsnijder.

## Basissteken

U gebruikt rechte steken om gewone naden te maken. Er zijn vijf basissteken beschikbaar.

Steek	Patroon	Toepassing	Steekbreedte [mm (inch)]		Steeklengte [mm (inch)]		Persvoet
			Automatisch	Handmatig	Automatisch	Handmatig	
Rijgsteek		Tijdelijke bevestiging			-	-	
Rechte steek (linker naaldstand)		Standaard naaiwerkzaamheden en plooiën of gepaspelde naden naaien (links nullijn/achteruitnaaien)	0,0 (0)	0,0-7,0 (0-1/4)	2,5 (3/32)	0,2-5,0 (1/64-3/16)	J
		Standaard naaiwerkzaamheden en plooiën of gepaspelde naden naaien (links nullijn/verstevigingssteken)					
Rechte steek (middelste naaldstand)		Standaard naaiwerkzaamheden en plooiën of gepaspelde naden naaien (midden nullijn/achteruitnaaien)	3,5 (1/8)				
Drievoudige stretchsteek		Naden verstevigen en stretchstoffen naaien	0,0 (0)			1,5-4,0 (1/16-3/16)	



### VOORZICHTIG

- Zet de machine uit voordat u de persvoet verwisselt. Anders kunt u letsel oplopen wanneer u per ongeluk op  (start/stop-knop) drukt en de machine begint te naaien.

## Rijgsteken

### 1 Bevestig zigzagvoet "J".

- Voor meer informatie over het verwisselen van de persvoet, zie "Persvoet verwisselen" (pagina 43).

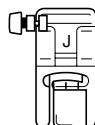

### 2 Selecteer steek .

- Voor meer informatie, zie "Steken selecteren" (pagina 51).

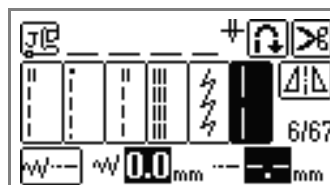

### 3 Begin met naaien.

- Voor meer informatie, zie "Beginnen met naaien" (pagina 55).

## Basissteken

1 Rijg of speld de stukken stof bijeen.

2 Bevestig zigzagvoet "J".

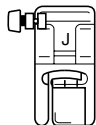

- Voor meer informatie over het verwisselen van de persvoet, zie "Persvoet verwisselen" (pagina 43).

3 Selecteer een steek.

- Voor meer informatie, zie "Steken selecteren" (pagina 51).

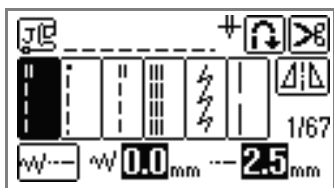

4 Breng de naald omlaag in de stof aan het begin van het stiksel.

5 Begin met naaien.

- Voor meer informatie, zie "Beginnen met naaien" (pagina 55).
- Voor meer informatie over achteruit/verstevigingssteken, zie "Naaierwerk verstevigen" (pagina 57).

6 Knip de draad af wanneer het naaiwerk is voltooid.

- Voor meer informatie, zie "Draad afknippen" (pagina 59).



## Naaldstand wijzigen

De naaldstand die wordt gebruikt als nullijn is verschillend voor de rechte steek (linker naaldstand) en de rechte steek (middelste naaldstand).

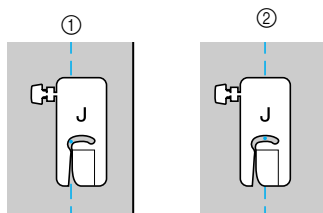

- Rechte steek (linker naaldstand)
- Rechte steek (middelste naaldstand)

Wanneer de steekbreedte van de rechte steek (linker naaldstand) is ingesteld op de standaardinstelling (0,0 mm), is de afstand van de naaldstand tot de rechterkant van de persvoet 12 mm (1/2 inch). Wanneer u de steekbreedte wijzigt (tussen 0 en 7 mm (1/4 inch)), verandert ook de naaldstand. Door de steekbreedte te wijzigen en te naaien met de rechterkant van de persvoet op één lijn met de rand van de stof, kunt u een marge naaien met een vaste breedte.

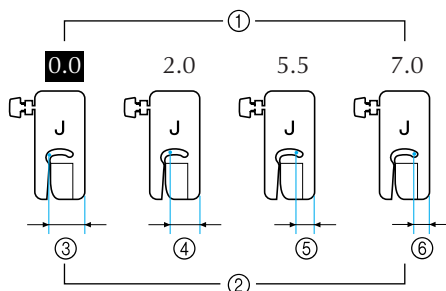

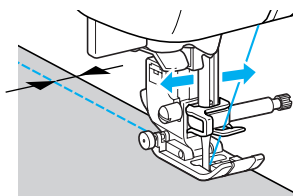

- Steekbreedte-instelling
- Afstand van de naaldstand tot de rechterkant van de persvoet
- 12,0 mm (1/2 inch)
- 10,0 mm (3/8 inch)
- 6,5 mm (1/4 inch)
- 5,0 mm (3/16 inch)



- Voor meer informatie, zie "Steekbreedte aanpassen" (pagina 61).

## Blindzoomsteken naaien

Verstevig de onderkant van rokken en broeken met een blinde zoom. Er zijn twee steken beschikbaar voor blindzoomstikken.

Steek	Patroon	Toepassing	Steekbreedte [mm (inch)]		Steeklengte [mm (inch)]		Persvoet
			Automatisch	Handmatig	Automatisch	Handmatig	
Blindzoomsteek	17 	Blindzoomsteken naaien op middelzware stof	00	3 ← -- → 3	2,0 (1/16)	1,0-3,5 (1/16-1/8)	R
	18 	Blindzoomsteken naaien op stretchstoffen					

### ! VOORZICHTIG

● Zet de machine uit voordat u de persvoet verwisselt. Anders kunt u letsel oplopen wanneer u per ongeluk op  (start/stop-knop) drukt en de machine begint te naaien.

Naai een blindzoom volgens onderstaande procedure.



#### Memo

- Wanneer cilindrische stukken te klein of te kort zijn om op de arm te schuiven, bereikt u mogelijk niet het gewenste resultaat.

### 1 Keer de rok of broek binnenstebuiten.

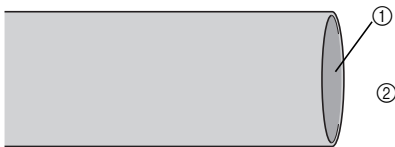

- ① Voorkant van de stof
- ② Achterkant

### 2 Vouw de stof langs de gewenste naad en pers deze.

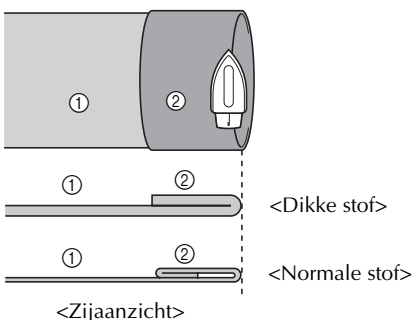

- ① Achterkant van de stof
- ② Voorkant van de stof

### 3 Zet met kleermakerskrijt een streep op de stof, ca. 5 mm (3/16 inch) van de rand, en naai rijgsteken.

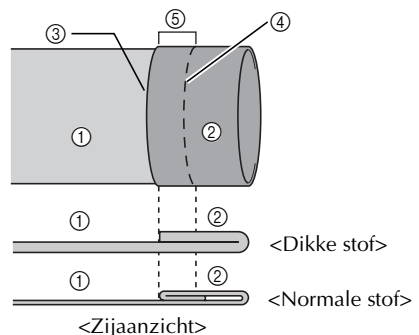

- ① Achterkant van de stof
- ② Voorkant van de stof
- ③ Rand van stof
- ④ Rijgsteken
- ⑤ 5 mm (3/16 inch)

**4** Vouw de stof langs de rijgsteek terug naar binnen.

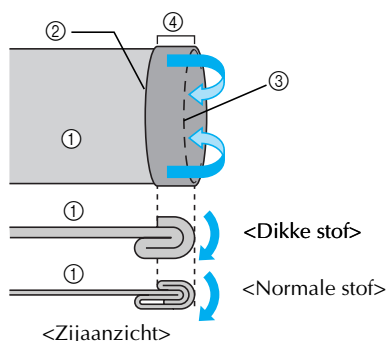

- <Zijaanzicht>
- ① Achterkant van de stof
  - ② Rand van stof
  - ③ Rijgsteek
  - ④ 5 mm (3/16 inch)

**5** Vouw de rand van de stof uit en plaats de stof met de achterkant naar boven.

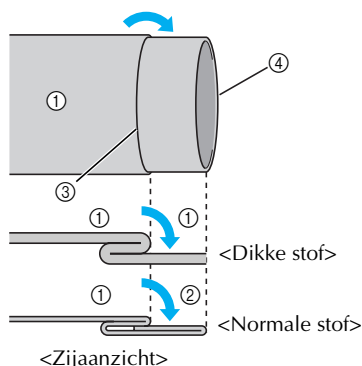

- <Zijaanzicht>
- ① Achterkant van de stof
  - ② Voorkant van de stof
  - ③ Rijgsteek
  - ④ Rand van stof

**6** Bevestig blindzoomvoet "R".

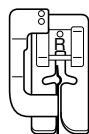

- Voor meer informatie over het verwisselen van de persvoet, zie "Persvoet verwisselen" (pagina 43).

**7** Selecteer een steek.

- Voor meer informatie, zie "Steken selecteren" (pagina 51).

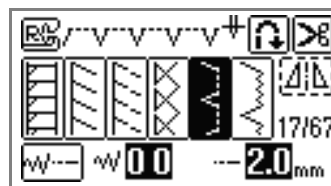

**8** Wanneer u de accessoiretafel hebt verwijderd, kunt u naaien met de vrije arm.

- Voor meer informatie over naaien met de vrije arm, zie "Naaien met de vrije arm" (pagina 46).

**9** Schuif het stuk dat u wilt naaien op de arm. Zorg dat de stof juist wordt doorgevoerd en begin met naaien.

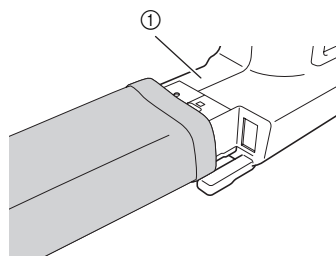

- ① Arm

**10** Plaats de stof met de rand van de gevouwen zoom langs de geleider van de persvoet en breng de persvoethendel omlaag.

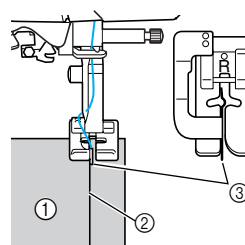

- ① Achterkant van de stof
- ② Vouw van zoom
- ③ Geleider

**11 Pas de steekbreedte aan totdat de naald de vouw van de zoom net pakt.**

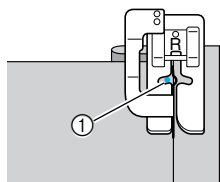

① Naaldpositie

Breng de naald omhoog wanneer u de naaldpositie wilt wijzigen en wijzig vervolgens de steekbreedte.

Steekbreedte

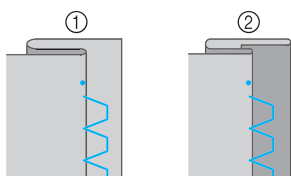
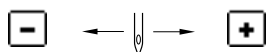

① Dikke stof  
② Normale stof

**Indien de naald te ver op de zoomvouw komt**

Als de naald te veel van de vouw van de zoom pakt, druk op **+** om de steekbreedte in te stellen zo dat de naald de vouw van de zoom maar net pakt.

<Dikke stof>

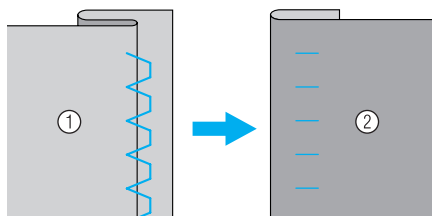

<Normale stof>

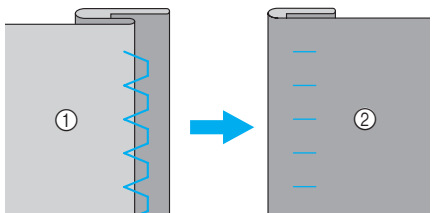

① Achterkant van de stof  
② Voorkant van de stof

**Indien de naald niet op de zoomvouw komt**

Als de naald de vouw van de zoom niet pakt, druk op **-** om de steekbreedte in te stellen zodat de naald maar net de vouw van de zoom pakt.

<Dikke stof>

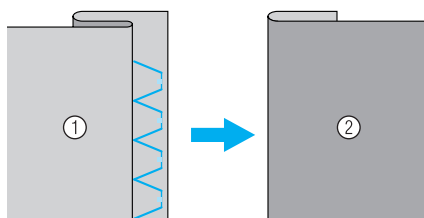

<Normale stof>

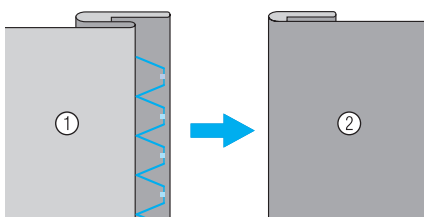

① Achterkant van de stof  
② Voorkant van de stof



**Memo**

● Voor meer informatie, zie "Steekbreedte aanpassen" (pagina 61).

**12 Naai met de vouw van de zoom tegen de persvoetgeleider.**

**13 Verwijder de rijgsteken en keer de stof.**

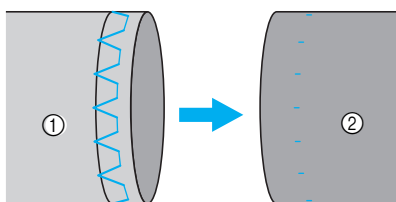

① Achterkant van de stof  
② Voorkant van de stof



## Knoopsgaten naaien/knopen aanzetten

U kunt knoopsgaten maken en knopen aannaaien. Er zijn 10 steken beschikbaar om in één keer knoopsgaten te maken, en één steek om de knoop te bevestigen.

Steek	Patroon	Toepassing	Steekbreedte [mm (inch)]		Steeklengte [mm (inch)]		Persvoet
			Automatisch	Handmatig	Automatisch	Handmatig	
Knoopsgatsteek	48	Horizontale knoopsgaten in dunne en middelzware stof	5,0 (3/16)	3,0-5,0 (1/8-3/16)	0,5 (1/32)	0,2-1,0 (1/64-1/16)	A
	49	Horizontale knoopsgaten op plekken waarop spanning komt te staan					
	50	Horizontale knoopsgaten op dikke stof					
	51	Knoopsgaten met trenssteken aan beide zijden om de stof te verstevigen					
	52	Knoopsgaten voor stretchstof of gebreide stof	6,0 (15/64)	3,0-6,0 (1/8-15/64)	1,0 (1/16)	0,5-2,0 (1/32-1/16)	
	53	Knoopsgaten voor stretchstoffen			1,5 (1/16)	1,0-3,0 (1/16-1/8)	
	54	Knoopsgaten in leer	5,0 (3/16)	0,0-6,0 (0-15/64)	2,0 (1/16)	0,2-4,0 (1/64-3/16)	
	55	Lingerieknoopsgaten voor dikke of pluche stof	7,0 (1/4)	3,0-7,0 (1/8-1/4)	0,5 (1/32)	0,3-1,0 (1/64-1/16)	
	56	Lingerieknoopsgaten in middelzware of dikke stof					
	57	Horizontale knoopsgaten voor dikke of pluche stof					
Knoopaannaaiesteek	61	Knopen aanzetten	3,5 (1/8)	2,5-4,5 (3/32-3/16)	-	-	M

## Knoopsgaten naaien

De maximale lengte voor knoopsgaten is ongeveer 28 mm (1-1/8 inch) (diameter + dikte van de knoop). Knoopsgaten worden genaaid vanaf de voorkant van de persvoet naar achteren (zie afbeelding).

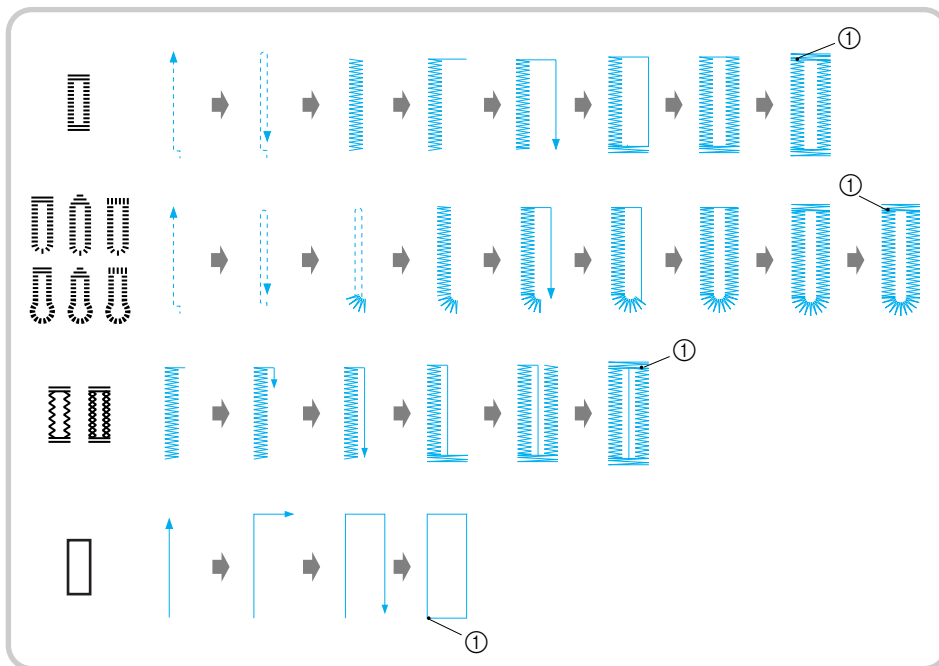

① Verstevigingssteken

### ! VOORZICHTIG

- Zet de machine uit voordat u de persvoet verwisselt. Anders kunt u letsel oplopen wanneer u per ongeluk op ① (start/stop-knop) drukt en de machine begint te naaien.

Hieronder worden de namen aangegeven van alle onderdelen van persvoet "A" die worden gebruikt voor het maken van knoopsgaten.

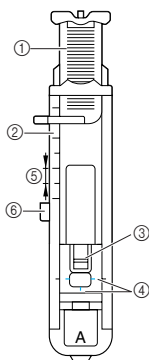

- ① Knoopgeleiderplaat
- ② Persvoetschaal
- ③ Pin
- ④ Referentiemarkeringen
- ⑤ 5 mm (3/16 inch)
- ⑥ Beugel

- ① Markeer met krijt op de stof de plaats en de lengte van het knoopsgat.

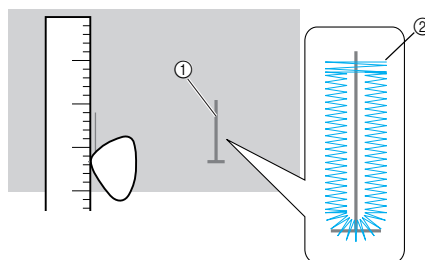

- ① Markering op stof
- ② Knoopsgaten naaien

- 2** Trek de knoopgeleiderplaat van knoopsgatvoet "A" uit en plaats de knoop die door het knoopsgat moet.

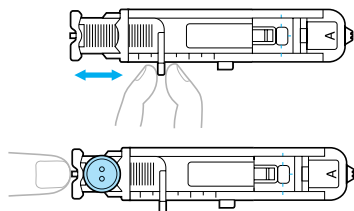

**■ Als de knoop niet in de knoopgeleiderplaat past**

Tel de doorsnee en de dikte van de knoop bij elkaar op en zet de knoopgeleiderplaat op de berekende lengte. (De afstand tussen de markeringen op de persvoetschaal is 5 mm (3/16 inch).)

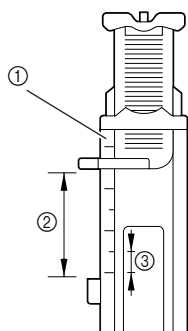

- ① Persvoetschaal
- ② Lengte van het knoopsgat (doorsnee + dikte van knoop)
- ③ 5 mm (3/16 inch)

Voorbeeld:

voor een knoop met een diameter van 15 mm (9/16 inch) en een dikte van 10 mm (3/8 inch), moet u de knoopgeleiderplaat instellen op 25 mm (1 inch) op de schaal.

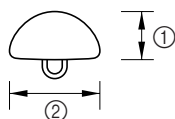

- ① 10 mm (3/8 inch)
- ② 15 mm (9/16 inch)

► De grootte van het knoopsgat is ingesteld.

**3** Bevestig knoopsgatvoet "A".

- Voor meer informatie over het verwisselen van de persvoet, zie "Persvoet verwisselen" (pagina 43).

**4** Selecteer een steek.

- Voor meer informatie, zie "Steken selecteren" (pagina 51).

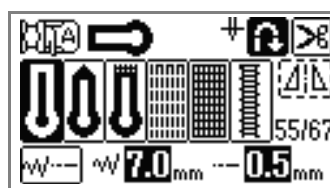
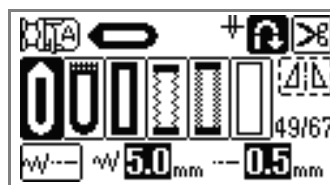

- 5** Plaats de stof met de voorkant van de knoopsgatmarkering op één lijn met de rode markeringen aan de zijkanten van de knoopsgatvoet en breng de persvoethendel omlaag.

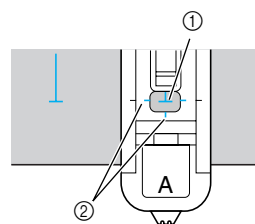

- ① Markering op stof (voorkant)
- ② Rode markeringen op knoopsgatvoet

- Leid de bovendraad omlaag door het gat in de persvoet.

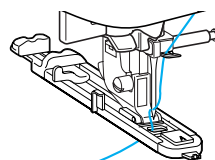

### Opmerking

- Zet de naald niet omlaag wanneer u de markeringen uitlijnt. Dan bereikt u mogelijk niet het gewenste resultaat.
- Druk niet op de voorzijde van de persvoet terwijl u deze omlaag brengt.

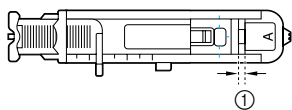
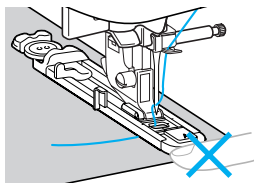

① Maak de tussenruimte niet kleiner.

### 6 Breng de knoopsgathendel zo ver mogelijk omlaag.

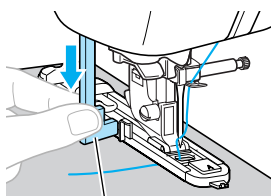

① Knoopsgathendel

De knoopsgathendel bevindt zich achter de beugel op de knoopsgatvoet.

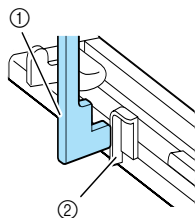

① Knoopsgathendel  
② Beugel

### 7 Houd het uiteinde van de bovendraad losjes in uw linkerhand en begin met naaien.

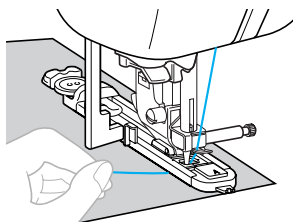

- ▶ Zodra het naaien is voltooid, naait de machine automatisch verstevigingssteken en stopt dan.

### 8 Druk eenmaal op (draadknijptoets).

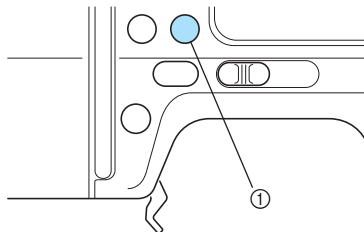

① Draadknijptoets

- ▶ De draden worden afgeknipt en de naald wordt omhoog gebracht.

### 9 Breng de persvoethendel omhoog en verwijder vervolgens de stof.



#### Memo

- Als draadknippen is ingesteld, zal de naaimachine verstevigingssteken naaien en worden de draden aan het eind van het stiksel automatisch afgeknipt. Raadpleeg "Draad automatisch afknippen" (pagina 65).
- Wanneer u de draden knipt met gebruik van de draadknipper aan de zijkant van de machine of met een schaar, druk dan eerst eenmaal op  (naaldstandtoets) om de naald omhoog te zetten, zet dan de persvoethendel omhoog en trek de stof naar de linkerkant van de machine en knip dan de draden. Raadpleeg "Werken met de draadafsnijder" (pagina 60).

### 10 Breng de knoopsgathendel omhoog in de oorspronkelijke stand.

### 11 Steek een speld langs de binnenkant van één trenssteek aan het eind van de knoopsgatsteken om te voorkomen dat de steken worden geknipt.

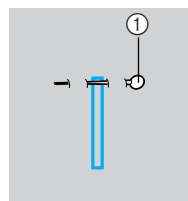

① Pin

12

**Snijd met het tornmesje naar de speld toe en maak het knoopsgat open.**

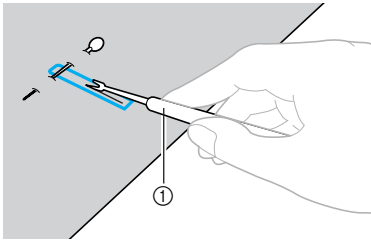

① Tornmesje

Voor linterieknoopsgaten maakt u met de gaatjesponser een gat in het afgeronde einde van het knoopsgat en snijdt u vervolgens het knoopsgat open met het tornmesje.

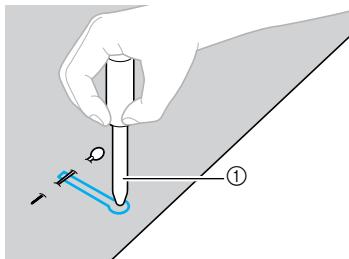

① Gaatjesponser



### Opmerking

- Wanneer u de gaatjesponser gebruikt, plaatst u dik papier of een ander beschermvel onder de stof voordat u het gat in de stof pons.



### VOORZICHTIG

- Houd uw handen niet in de snijrichting terwijl u het knoopsgat met het tornmesje openmaakt. U zou zich kunnen verwonden als het tornmesje uitschiet.
- Gebruik het tornmesje niet op andere wijze dan bedoeld.

### De dichtheid van de steken wijzigen

Pas de steeklengte aan.

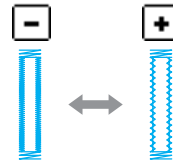

### Memo

- Voor meer informatie, zie "Steeklengte aanpassen" (pagina 62).
- Als de stof niet wordt doorgevoerd (bijvoorbeeld als deze te dik is), maakt u de steekdichtheid kleiner.

### De steekbreedte wijzigen

Pas de steekbreedte aan.

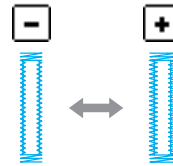

### Memo

- Voor meer informatie, zie "Steekbreedte aanpassen" (pagina 61).
- Voordat u knoopsgaten maakt, controleert u de steeklengte en de steekbreedte door een proefknoopsgat te maken op een overgebleven lapje stof.

### ■ Knoopsgaten maken in stretchstoffen

Gebruik een contourdraad wanneer u knoopsgaten maakt in stretchstoffen of los geweven stoffen.

- 1 Sla de contourdraad rond het deel van knoopsgatvoet "A" (zie afbeelding).

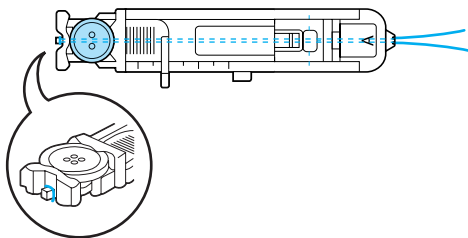

- 2 Plaats deze in de openingen en maak de draad vervolgens losjes vast.

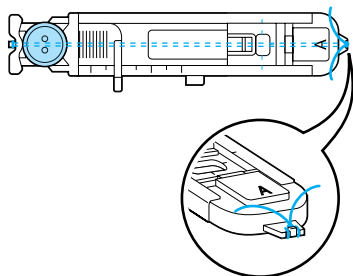

- 3 Bevestig knoopsgatvoet "A".

- Voor meer informatie over het verwisselen van de persvoet, zie "Persvoet verwisselen" (pagina 43).

- 4 Selecteer steek 52 of 53.

- 5 Pas de steekbreedte aan de dikte van de contourdraad aan.

- 6 Breng de persvoethendel en de knoopsgathendel omlaag en begin met naaien.

- 7 Wanneer u klaar bent met naaien trekt u zachtjes aan de contourdraad zodat deze niet loshangt.

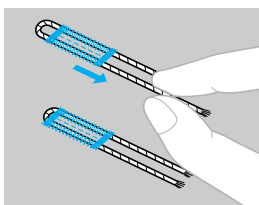

- 8 Trek de contourdraad met een handnaaiaald naar de achterkant van de stof en knoop hem vast.

## Knoppen aanzetten

U kunt met de machine knopen aannaaien. U kunt knopen met 2 gaten en met 4 gaten aannaaien.

- 1 Meet de afstand tussen de gaten in de knoop die u wilt bevestigen.

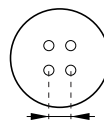

- 2 Breng de persvoethendel omhoog en schuif de transporteurhendel (achter op de voet van de machine) naar (aan de linkerkant, gezien vanaf de achterkant van de machine).

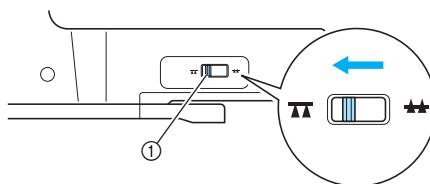

- 1 Transporteurhendel (gezien vanaf de achterkant van de machine)

► De transporteur staat omlaag.

- 3 Bevestig knoopbevestigingsvoet "M".

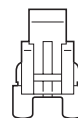

- Voor meer informatie over het verwisselen van de persvoet, zie "Persvoet verwisselen" (pagina 43).

- 4 Selecteer steek 61.

- Voor meer informatie, zie "Steken selecteren" (pagina 51).

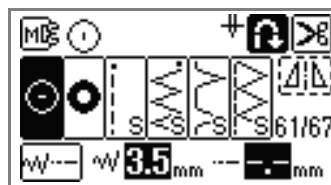

### ⚡ Opmerking

- Stel de machine niet in op automatisch draadknippen; het uiteinde van de draad wordt later afgewerkt.

**5** Pas de steekbreedte zo aan dat deze gelijk is aan de afstand tussen de gaten in de knoop.

**6** Plaats de knoop op de plaats waar deze zal worden aangenaaid en breng de persvoethendel naar beneden.

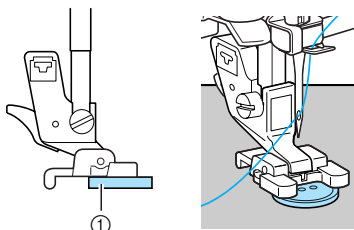

① Knoop

▶ De knoop wordt op zijn plaats gehouden.



### Memo

- Wanneer u vier-gatsknopen bevestigt, naait u eerst de twee gaten het dichtst bij u. Schuif vervolgens de knoop zo dat de naald in de twee gaten erachter gaat en naai deze op dezelfde manier.

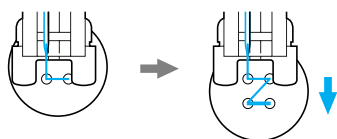

**7** Draai het handwiel naar u toe (tegen de klok in) om te controleren of de naald goed in de twee gaten van de knoop gaat. Stem de steekbreedte af op de afstand tussen de gaten in de knopen.

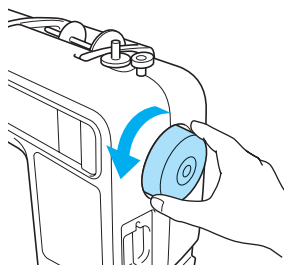

### VOORZICHTIG

- Let er tijdens het naaien op dat de naald de knoop niet raakt. Anders kan de naald verbuigen of breken.

**8** Begin met naaien. Zet de schuifknop voor snelheidsregeling naar links (zodat de snelheid laag is).

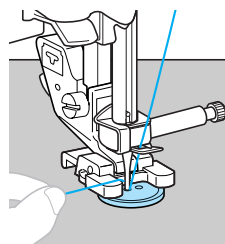

▶ De machine stopt automatisch na het naaien van verstevigingssteken.





### Opmerking

- Druk niet op  (draadkniptoets).

**9** Trek de bovendraad na het naaien naar de achterkant van de stof en knoop deze vast aan de spoeldraad.

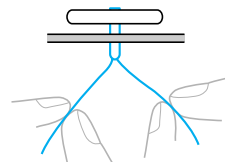
Knip met een schaartje de bovendraad en de spoeldraad af aan het begin van het stiksel.



**10** Wanneer u klaar bent met het aannaaien van de knoop, schuift u de transporteurhendel naar  (aan de rechterkant, gezien vanaf de achterkant van de machine) en draait u het handwiel om de transporteurs omhoog te brengen.



### Memo

- De transporteurhendel staat gewoonlijk aan de rechterkant.

## Rits inzetten

U kunt een rits inzetten.

Steek	Patroon	Toepassing	Steekbreedte [mm (inch)]		Steeklengte [mm (inch)]		Persvoet
			Automatisch	Handmatig	Automatisch	Handmatig	
Rechte steek (middelste naaldstand)	3 	Ritsen inzetten, verborgen naden en gepaspelde naden naaien	3,5 (1/8)	0,0-7,0 (0-1/4)	2,5 (3/32)	0,2-5,0 (1/64-3/16)	I

### ! VOORZICHTIG

- Zet de machine uit voordat u de persvoet verwisselt. Anders kunt u letsel oplopen wanneer u per ongeluk op ① (start/stop-knop) drukt en de machine begint te naaien.

U kunt ritsen op verschillende manieren inzetten. Hieronder wordt beschreven hoe u een midden- en zijrits inzet.

### Een rits inzetten in het midden

U naait op beide stukken stof met de randen tegen elkaar.

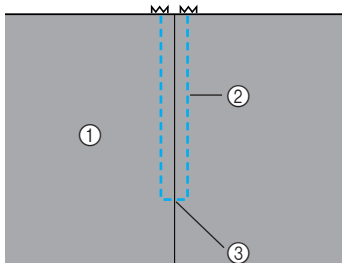

- ① Voorkant van de stof
- ② Stiksel
- ③ Einde ritsopening

#### 1 Bevestig zigzagvoet "J".

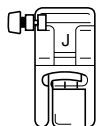

- Voor meer informatie over het verwisselen van de persvoet, zie "Persvoet verwisselen" (pagina 43).

#### 2 Maak rechte steken tot aan de ritsopening.

Met de voorkant van de stukken stof naar elkaar toe naait u achteruit nadat u de ritsopening hebt bereikt.

- Voor meer informatie, zie "Basissteken" (pagina 83).

#### 3 Naai met een rijgsteek door naar de rand van de stof.

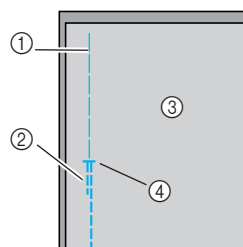

- ① Rijgsteken
- ② Achteruitnaaien
- ③ Achterkant van de stof
- ④ Einde ritsopening

#### 4 Druk de marge open vanaf de achterkant van de stof.

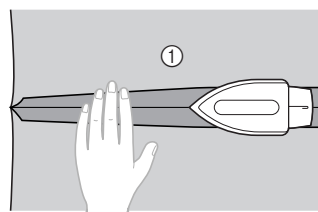

- ① Achterkant van de stof



- 5** Zet de naad op één lijn met het midden van de rits en naai de rits op zijn plaats met rijgsteken.

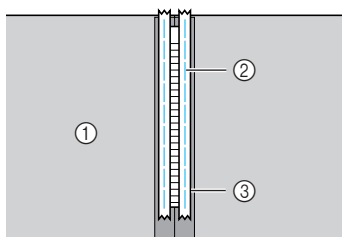

- ① Achterkant van de stof
- ② Rijgsteken
- ③ Rits

- 6** Verwijder ongeveer 5 cm (2 inch) rijgdraad vanaf het einde van de buitenste rijgsteken.

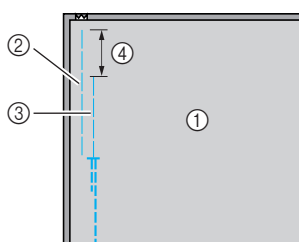

- ① Achterkant van de stof
- ② Ritsrijgsteken
- ③ Buitenste rijgsteken
- ④ 5 mm (2 inch)

- 7** Bevestig de persvoethouder aan de rechterpin van ritsvoet "I".

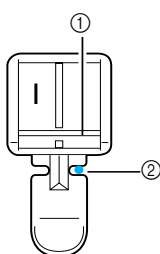

- ① Pin aan de rechterkant
- ② Naaldpositie

- Voor meer informatie over het verwisselen van de persvoet, zie "Persvoet verwisselen" (pagina 43).

- 8** Selecteer steek <sup>3</sup> .

- Voor meer informatie, zie "Steken selecteren" (pagina 51).

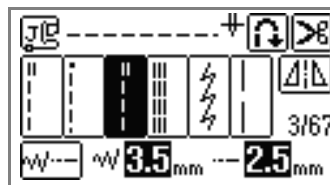

### **! VOORZICHTIG**

- Wanneer u ritsvoet "I" gebruikt, moet u de rechte steek selecteren (middelste naaldstand) en het handwiel langzaam naar u toe draaien (tegen de klok in) om te controleren of de naald de persvoet niet raakt. Als een andere steek is geselecteerd of als de naald de persvoet raakt, kan de naald verbuigen of breken.

- 9** Naai versteviging rond de rits.

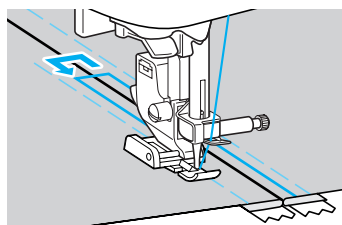
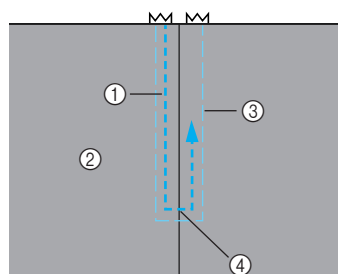

- ① Stiksel
- ② Voorkant van de stof
- ③ Rijgsteken
- ④ Einde ritsopening

### **! VOORZICHTIG**

- Zorg bij het naaien dat de naald de rits niet raakt. Anders kan de naald verbuigen of breken.

- 10** Verwijder de rijgsteken.

## Zijrits inzetten

Stiksel is slechts zichtbaar op één stuk stof. Dit soort ritsen gebruikt u voor zij- of achteropeningen.

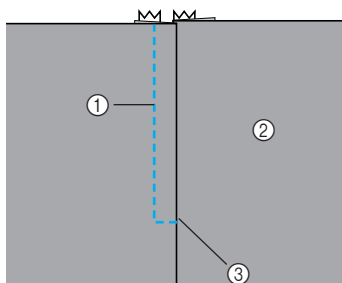

- ① Stiksel
- ② Voorkant van de stof
- ③ Einde ritsopening

Hieronder wordt beschreven hoe u aan de linkerkant moet stikken (zie afbeelding).

### 1 Bevestig zigzagvoet "J".

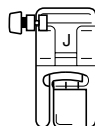

- Voor meer informatie over het verwisselen van de persvoet, zie "Persvoet verwisselen" (pagina 43).

### 2 Maak rechte steken tot aan de ritsopening.

Met de voorkant van de stukken stof naar elkaar toe naait u achteruit nadat u de ritsopening hebt bereikt.

- Voor meer informatie, zie "Basissteken" (pagina 83).

### 3 Naai met een rijgsteek door naar de rand van de stof.

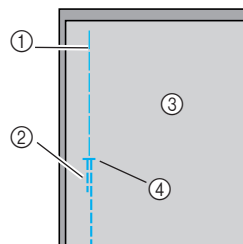

- ① Rijgsteken
- ② Achteruitnaaien
- ③ Achterkant van de stof
- ④ Einde ritsopening

### 4 Druk de marge open vanaf de achterkant van de stof.

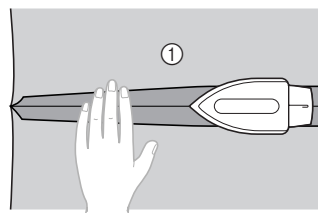

- ① Achterkant van de stof

### 5 Duw tegen de marge tot er aan de voorkant (de kant die niet wordt gestikt) 3 mm (1/8 inch) extra ontstaat.

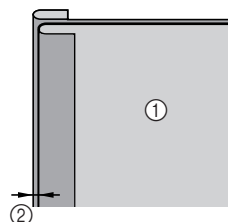

- ① Achterkant van de stof
- ② 3 mm (1/8 inch)

### 6 Leg de tanden van de rits op één lijn met de geperste rand van de stof met de extra 3 mm (1/8 inch) en rijg of speld vervolgens de rits op zijn plaats.

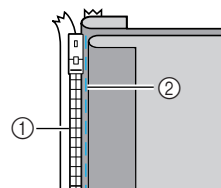

- ① Tandens van rits
- ② Rijgsteken

## 7 Bevestig de persvoethouder aan de rechterpin van ritsvoet "I".

Wanneer u de rechterkant stikt, bevestigt u de persvoethouder aan de rechterpin van de ritsvoet.

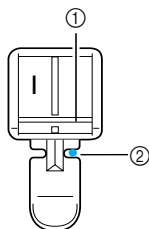

- ① Pin aan de rechterkant
- ② Naaldpositie

- Voor meer informatie over het verwisselen van de persvoet, zie "Persvoet verwisselen" (pagina 43).

## 8 Selecteer steek 3 .

- Voor meer informatie, zie "Steken selecteren" (pagina 51).

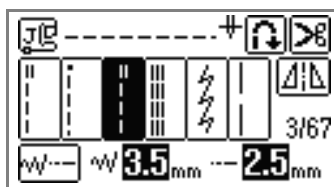

## ! VOORZICHTIG

- Wanneer u ritsvoet "I" gebruikt, moet u de rechte steek selecteren (middelste naaldstand) en het handwiel langzaam naar u toe draaien (tegen de klok in) om te controleren of de naald de persvoet niet raakt. Als een andere steek is geselecteerd of als de naald de persvoet raakt, kan de naald verbuigen of breken.

## 9 Naai de rits aan het stuk stof met de extra 3 mm (1/8 inch), te beginnen vanaf de basis van de rits.

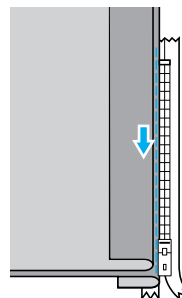

## ! VOORZICHTIG

- Zorg bij het naaien dat de naald de rits niet raakt. Anders kan de naald verbuigen of breken.

## 10 Wanneer u ongeveer 5 cm (2 inch) van het eind van de rits bent verwijderd, stopt u de machine met de naald omlaag (in de stof) en brengt u vervolgens de persvoethandel omhoog.

## 11 Open de rits en ga door met naaien.

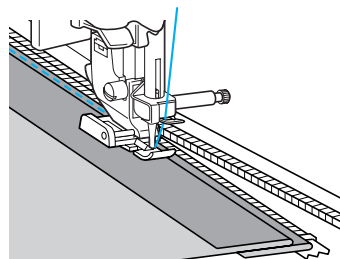

## 12 Sluit de rits, draai de stof om en rijg de andere kant van de rits aan de stof vast.

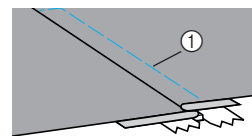
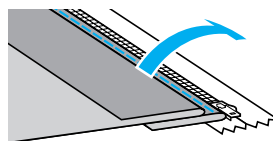

- ① Rijgsteken

### 13 Bevestig de persvoethouder aan de linkerpin van ritsvoet 'I'.

Als u in stap 7 de persvoethouder aan de linkerpin hebt bevestigd, bevestigt u deze nu aan de rechterpin.

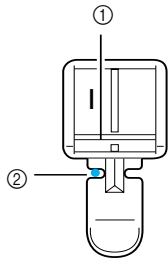

- ① Pin aan de linkerkant
- ② Naaldpositie

### 14 Naai versteviging rond de rits.

Naai achteruit aan het eind van de ritsopening en leg de tanden van de rits op één lijn met de zijkant van de persvoet.

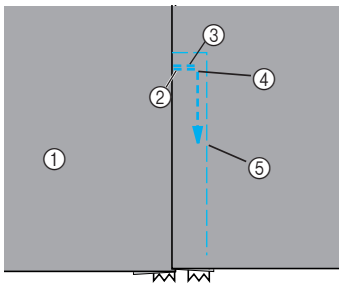

- ① Voorkant van de stof
- ② Einde ritsopening
- ③ Achteruitnaaien
- ④ Begin van de steken
- ⑤ Rijgsteken



## VOORZICHTIG

- **Zorg bij het naaien dat de naald de rits niet raakt. Anders kan de naald verbuigen of breken.**

- 15 **Wanneer u ongeveer 5 cm (2 inch) van het eind van de rits bent verwijderd, stopt u de machine met de naald omlaag (in de stof) en brengt u vervolgens de persvoethouder omhoog.**

### 16 Verwijder de rijgsteken, open de rits en ga verder met naaien.

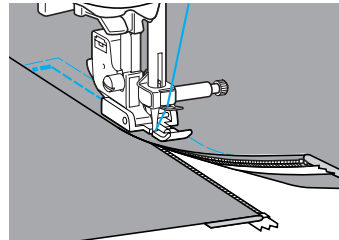

## Stretchstoffen naaien en elastiek bevestigen

U kunt stretchstoffen naaien en elastiek bevestigen.

Steek	Patroon	Toepassing	Steekbreedte [mm (inch)]		Steeklengte [mm (inch)]		Persvoet
			Automatisch	Handmatig	Automatisch	Handmatig	
Drievoudige stretchsteek	4	Stretchstof	0,0 (0)	0,0-7,0 (0-1/4)	2,5 (3/32)	1,5-4,0 (1/16-3/16)	J
Stretchsteek	5	Stretchstof	1,0 (1/16)	1,0-3,0 (1/16-1/8)	2,5 (3/32)	1,0-4,0 (1/16-3/16)	
2-punts zigzagsteek	9	Elastiek bevestigen	5,0 (3/16)	1,5-7,0 (1/16-1/4)	1,0 (1/16)	0,2-4,0 (1/64-3/16)	
3-punts zigzagsteek	10						
Elastiekinzetsteek	34	Elastiek inzetten in stretchstoffen	4,0 (3/16)	0,0-7,0 (0-1/4)			

Neem de desbetreffende voorzorgsmaatregelen in acht wanneer u de volgende handelingen uitvoert.

### ! VOORZICHTIG

- Zet de machine uit voordat u de persvoet verwisselt. Anders kunt u letsel oplopen wanneer u per ongeluk op ⓘ (start/stop-knop) drukt en de machine begint te naaien.

### Stretchstof naaien

#### 1 Bevestig zigzagvoet "J".

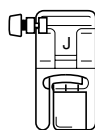

- Voor meer informatie over het verwisselen van de persvoet, zie "Persvoet verwisselen" (pagina 43).

#### 2 Selecteer steek 4 of 5 .

- Voor meer informatie, zie "Steken selecteren" (pagina 51).

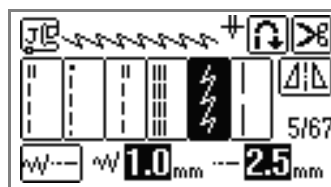

#### 3 Trek niet aan de stof tijdens het naaien.

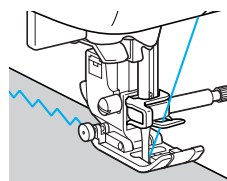

## Elastiek inzetten

Wanneer u elastiek inzet aan een manchet of taille van een kledingstuk is de afgewerkte afmeting die van het uitgerekte elastiek. Daarom moet u een elastiek van geschikte lengte gebruiken.

### 1 Speld het elastiek aan de achterkant van de stof.

Speld het elastiek op enkele punten tegen de stof, zodat het gelijkmatig is verdeeld over de stof.

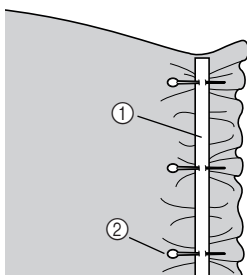

- ① Elastiek
- ② Pin

### 2 Bevestig zigzagvoet "J".

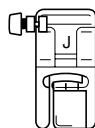

- Voor meer informatie over het verwisselen van de persvoet, zie "Persvoet verwisselen" (pagina 43).

### 3 Selecteer een steek.

- Voor meer informatie, zie "Steken selecteren" (pagina 51).

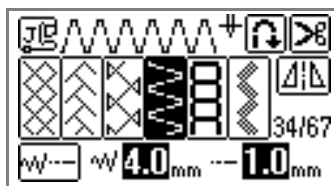
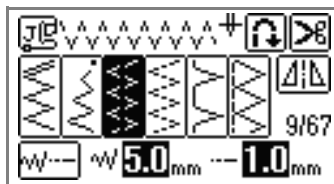

### 4 Naai het elastiek aan de stof terwijl u het elastiek zo uitrekt dat het even lang is als de stof.

Terwijl u met uw linkerhand de stof achter de persvoet trekt, trekt u met uw rechterhand aan de stof bij de speld die zich het dichtst bij de voorkant van de persvoet bevindt.

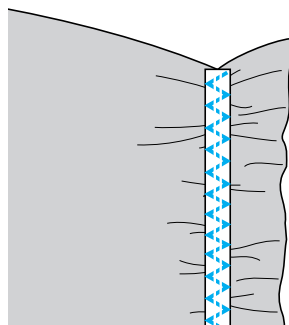
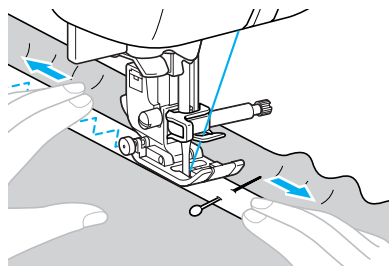











## ! VOORZICHTIG

- Zorg dat de naald tijdens het naaien geen spelden raakt, anders kan de naald verbuigen of breken.

## Applicatie, patchwork- en quiltsteken

Hieronder wordt beschreven welke steken u kunt gebruiken voor het maken van applicaties, patchwork en quilts.

Steek	Patroon	Toepassing	Steekbreedte [mm (inch)]		Steeklengte [mm (inch)]		Persvoet		
			Automatisch	Handmatig	Automatisch	Handmatig			
Zigzagsteek	7 	Applicaties bevestigen (midden nullijn/achteruitnaaien)	3,5 (1/8)	0,0-7,0 (0-1/4)	1,4 (1/16)	0,0-4,0 (0-3/16)	J		
	24 	Applicatiequiltten, vrije- handquiltten en satijnsteken naaien							
Applicatiesteek	19 	Applicaties bevestigen	1,5 (1/16)	2,5-7,0 (3/32-1/4)	2,5 (3/32)	1,6-4,0 (1/16-3/16)			
	25 	Applicaties en band aanbrengen							
Rechte verbindingssteek	21 	Rechte verbindingssteken maken (met een marge van 6,5 mm (1/4 inch) vanaf de rechterrand van de persvoet)	5,5 (3/16)	0,0-7,0 (0-1/4)	2,0 (1/16)	0,2-5,0 (1/64-3/16)			
	22 	Rechte verbindingssteken maken (met een marge van 6,5 mm (1/4 inch) vanaf de linkerrand van de persvoet)	1,5 (1/16)						
Rechte verbindingssteek	28 	Patchworksteken	4,0 (3/16)	2,5-7,0 (3/32-1/4)	1,2 (1/16)	0,2-4,0 (1/64-3/16)			
	29 		5,0 (3/16)					2,5 (3/32)	1,0-4,0 (1/16-3/16)
	30 								
Quiltsteek met handgemaakt uiterlijk	23 	Quilten met rechte steek met handgemaakt uiterlijk	0,0 (0)	2,5 (3/32)	1,0-4,0 (1/16-3/16)				
Quilten stippelsteek	26 	Stippelsteek	7,0 (1/4)			1,6 (1/16)			



### Memo

- Patronen die een "Q" op het LCD-scherm weergeven, zijn bedoeld voor quilts; patronen die een "P" weergeven, zijn bedoeld om elkaar te zetten.



### VOORZICHTIG

- Zet de machine uit voordat u de persvoet verwisselt. Anders kunt u letsel oplopen wanneer u per ongeluk op ⓘ (start/stop-knop) drukt en de machine begint te naaien.

## Applicatiesteken naaien

- 1** Knip de applicatie uit met een marge van 3 tot 5 mm (1/8 inch tot 3/16 inch).

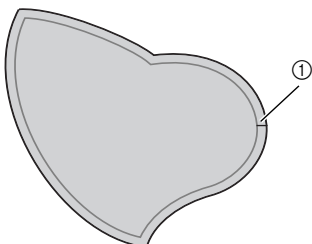

① Marge

- 2** Plaats een patroon van dik papier of steunstof op de achterkant van de applicatie en vouw de marge om met een strijkbout.

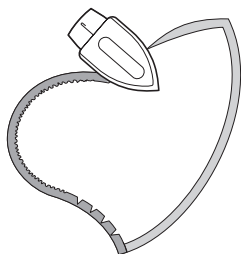

- 3** Draai de stof om en rijg of speld deze op de stof waarop u deze wilt bevestigen.

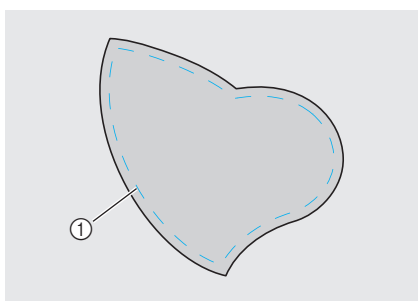

① Rijgsteken

- 4** Bevestig zigzagvoet "J".

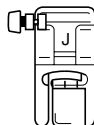

- Voor meer informatie over het verwisselen van de persvoet, zie "Persvoet verwisselen" (pagina 43).

- 5** Selecteer een steek.

- Voor meer informatie, zie "Steken selecteren" (pagina 51).

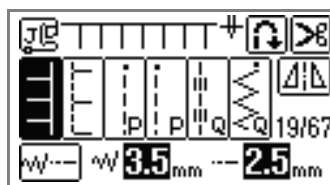
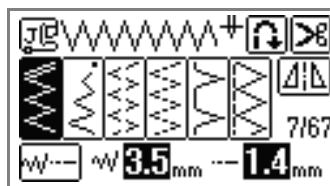

- 6** Draai het handwiel naar u toe (tegen de klok in) en begin te naaien rond de rand van de applicatie; let op dat de naald net buiten de applicatie neerkomt.

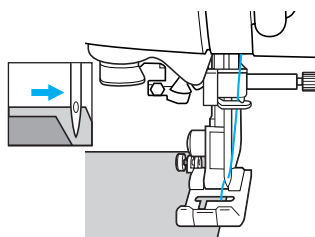

Wanneer u ronde hoeken naait, stopt u de machine met de naald in de stof net buiten de applicatie, brengt u de persvoethendel omhoog en draait u vervolgens de stof om de naairichting te wijzigen.

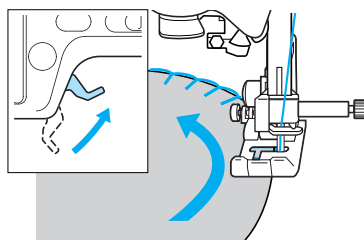



## Patchworksteken (voor fantasiequilt)

1 Vouw de rand van het bovenste stuk stof en plaats deze op het onderste stuk.

2 Naai de twee stukken stof aan elkaar, zodat het patroon beide stukken omspant.

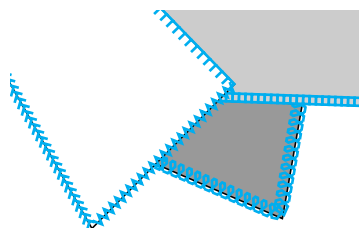
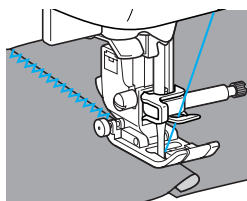

## Aan elkaar zetten

Twee stukken stof aan elkaar naaien wordt "piecing (aan elkaar zetten)" genoemd. Knip de stukken stof met een marge van 6,5 mm (1/4 inch).



Naai een rechte verbindingssteek 6,5 mm (1/4 inch) vanaf de rechter- of de linkerkant van de persvoet.

1 Rijg of speld langs de marge van de stof die u aan elkaar wilt naaien.

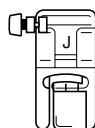
2 Bevestig zigzagvoet "J".



- Voor meer informatie over het verwisselen van de persvoet, zie "Persvoet verwisselen" (pagina 43).

3 Selecteer steek 21  of 22 .

- Voor meer informatie, zie "Steken selecteren" (pagina 51).

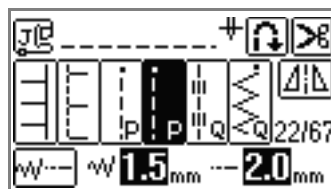

### Memo

- De rechte verbindingssteek wordt met een "P" weergegeven op het LCD-scherm.

4 Naai met de rechterkant van de persvoet op één lijn met de rand van de stof.

#### ■ Voor een marge aan de rechterkant

Plaats de rechterkant van de persvoet op één lijn met de rand van de stof en naai met steek 21 .

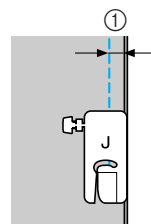

① 6,5 mm (1/4 inch)

#### ■ Voor een marge aan de linkerkant

Plaats de linkerkant van de persvoet op één lijn met de rand van de stof en naai met steek 22 .

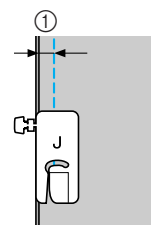

① 6,5 mm (1/4 inch)



### Memo

- Wilt u de breedte van de marge (de naaldstand) wijzigen, zie dan "Naaldstand wijzigen" (pagina 83).

## Quilten

Wattering aanbrengen tussen de boven- en onderlaag stof wordt "quilten" genoemd. Quilts kunt u gemakkelijk naaien met de optionele boventransportvoet en de quiltgeleider.

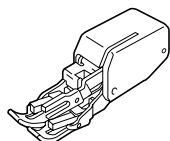

Boventransportvoet

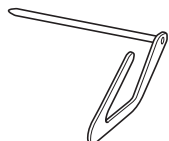

Quiltgeleider



### Opmerking

- Bedraad de naald handmatig bij het gebruik van de boventransportvoet, of sluit alleen de boventransportvoet aan nadat de naald is bedraad met behulp van de naaldbedrader.
- Kies voor een snelheid tussen langzaam en middelmatig wanneer u werkt met de boventransportvoet.
- Gebruik een 90/14 huishoudnaaimachinaal naald bij het quilten.
- De boventransportvoet kunt u alleen gebruiken met rechte steken of zigzagsteken. Met de boventransportvoet kunt u geen achteruitsteken naaien. Selecteer alleen rechte steken of zigzagsteken met verstevigingssteken. Voor meer informatie, zie "Stekinstellingentabel" (pagina 72).

**1** Rijg de stof vast die u wilt quilten.

**2** Verwijder de persvoet en de persvoethouder.

- Voor meer informatie, zie "Persvoethouder verwijderen en bevestigen" (pagina 45).

**3** Haak de verbindingvork van de boventransportvoet op de naaldklemmschroef.

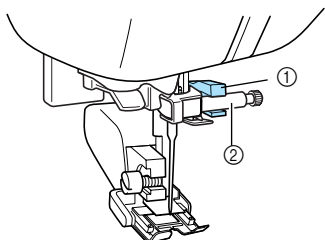

- ① Verbindingsvork
- ② Naaldklemmschroef

**4** Breng de persvoethendel omlaag, plaats de schroef voor de persvoethendel in de opening en draai de schroef vast met de schroevendraaier.

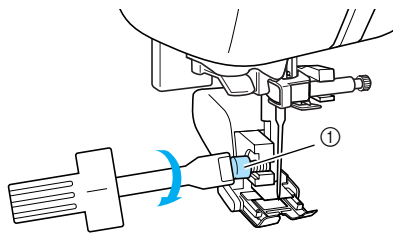

- ① Persvoethouderschroef

▶ De boventransportvoet is bevestigd.

### ! VOORZICHTIG

- Draai de schroef stevig vast met de schroevendraaier; anders raakt de naald misschien de persvoet, waardoor de naald kan verbuigen of breken.
- Voordat u begint met naaien draait u het handwiel langzaam naar u toe (tegen de klok in) en controleert u of de naald de persvoet niet raakt. Als de naald de persvoet raakt, kan de naald verbuigen of breken.

**5** Selecteer een steek.

- Voor meer informatie, zie "Steken selecteren" (pagina 51).

**6** Plaats aan elke kant van de persvoet een hand en leid de stof gelijkmatig tijdens het naaien.

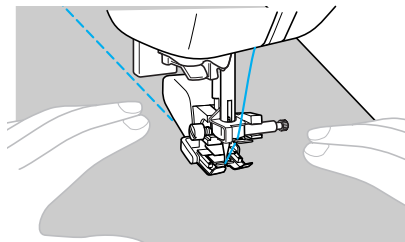

## ■ Werken met de optionele quiltgeleider

Met de quiltgeleider maakt u parallelle steken met een gelijkmatige tussenruimte.

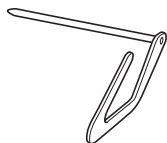

- 1 Plaats de stang van de quiltgeleider in het gat aan de achterkant van de boventransportvoet of persvoethouder.

Boventransportvoet

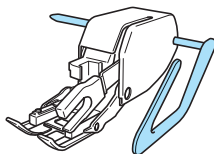

Persvoethouder

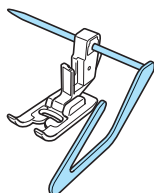

- 2 Stel de stang van de quiltgeleider zo af dat de quiltgeleider op één lijn staat met de naad die u al hebt genaaid.

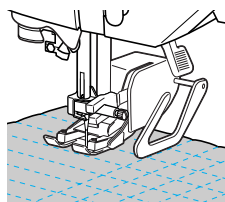

## Vrij quilten

Bij vrij quilten kunt u de transporteurs omlaag brengen (met de transporteurhendel), zodat u de stof vrij in elke richting kunt bewegen.

Bij vrij quilten volgt u onderstaande instructies met de optionele open voet voor vrij quilten "O" (F061).

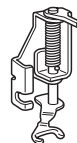

### ! VOORZICHTIG

- Gebruik voor vrij quilten altijd de optionele open voet voor vrij quilten "O". Als u de quiltvoet (F005N) gebruikt, kan de naaldrijger beschadigd raken.

- 1 Verwijder de persvoet en de persvoethouder.

- Voor meer informatie, zie "Persvoethouder verwijderen en bevestigen" (pagina 45).

- 2 Bevestig de quiltvoet "O" voor vrij quilten door de pin van de quiltvoet boven de naaldklemmschroef te plaatsen en de linkeronderkant van de quiltvoet en de persvoetstang uit te lijnen.

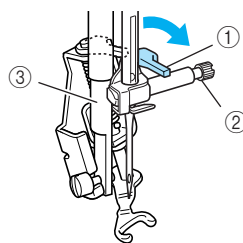

- 1 Pin
- 2 Naaldklemmschroef
- 3 Persvoetstang

### ⚡ Opmerking

- Zorg dat de quiltvoet niet schuin staat.

- 3** Houd de quiltvoet "O" op zijn plaats met uw rechterhand en draai de persvoethouderschroef aan met de schroevendraaier in uw linkerhand.

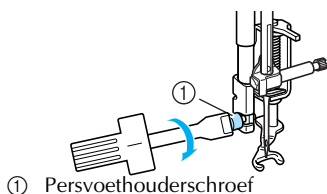

① Persvoethouderschroef

**! VOORZICHTIG**

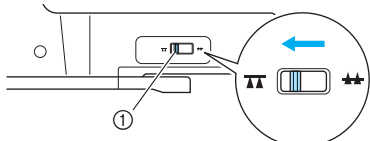

- Draai de schroef vast met de schroevendraaier. De naald kan anders de persvoet raken en daarbij breken of verbuigen.

- 4** Schuif de transporteurhendel (achter op de voet van de machine) naar **TT** (aan de linkerkant, gezien vanaf de achterkant van de machine).



① Transporteurhendel (gezien vanaf de achterkant van de machine)

▶ De transporteur staat omlaag.

- 5** Zet de machine aan en selecteer vervolgens een steek **3**  of **24** .

- Voor meer informatie, zie "Steken selecteren" (pagina 51).

- 6** Trek met beide handen de stof strak en verplaats de stof in gelijkmatig tempo, zodat u gelijke steken naait van ongeveer 2,0-2,5mm (ca. 1/16 - 3/32 inch) lang.

Aan het begin en het eind van het stiksel worden verstevigingssteken gemaakt.

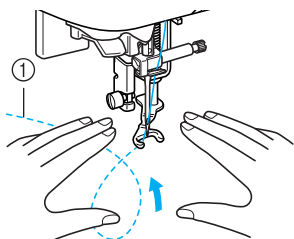

① Steek

- 7** Wanneer u klaar bent met naaien, schuift u de transporteurhendel naar **▲▲** (aan de rechterkant, gezien vanaf de achterkant van de machine) en draait u het handwiel om de transporteur omhoog te brengen.



**Memo**

- De transporteurstandschakelaar staat gewoonlijk aan de rechterkant.

**Satijnsteken naaien met de schuifknop voor snelheidsregeling**

U kunt een decoratieve steek maken door de breedte van een satijnsteek te wijzigen. Als de naaimachine zo is ingesteld dat u de steekbreedte kunt instellen met de schuifknop voor snelheidsregeling, kunt u de steekbreedte snel en gemakkelijk aanpassen. In dit geval wordt de naaisnelheid aangepast met het voetpedaal.

- 1** Sluit het voetpedaal aan.

- Voor meer informatie, zie "Werken met het voetpedaal" (pagina 56).

- 2** Bevestig zigzagvoet "J".

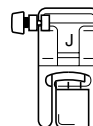

- Voor meer informatie over het verwisselen van de persvoet, zie "Persvoet verwisselen" (pagina 43).

- 3** Zet de naaimachine aan en druk op  (instellingstoets) op het bedieningspaneel.



▶ Het instellingenschermbijzigt.

- 4** Druk op "ON" voor de steekbreedte-instelling.



- ▶ De machine is nu zo ingesteld dat u de steekbreedte kunt regelen met de schuifknop voor snelheidsregeling.



### Memo

- Als de steekbreedte-instelling op "ON" staat, verandert voor steekbreedte in het pictogram voor snelheidsregeling .

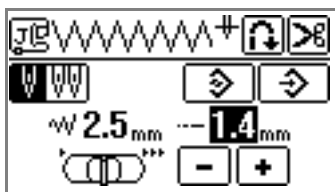

5

Druk op (achteruittoets).



- ▶ Het beginscherm verschijnt opnieuw.

6

Selecteer een steek.

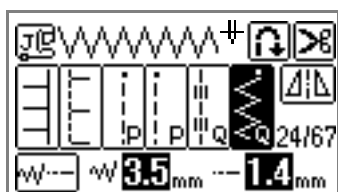

- Voor meer informatie, zie "Steken selecteren" (pagina 51).

7

Tijdens het naaien kunt u de steekbreedte aanpassen door de schuifknop voor snelheidsregeling te verschuiven.

U maakt de steekbreedte smaller door de knop naar links te schuiven. U maakt de steekbreedte breder door de knop naar rechts te schuiven.

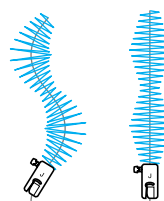
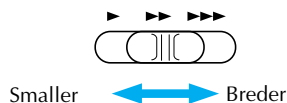

- Pas de naaisnelheid aan met het voetpedaal.



### Memo

- Wanneer het voetpedaal is aangesloten, kunt u (start/stop-knop) niet gebruiken om het naaien te starten of te stoppen.

8

Zet de steekbreedteregeling weer op "OFF" nadat u het naaiwerk hebt voltooid.







### Memo

- Het naairresultaat verschilt naar gelang de stof en de dikte van de draad, maar de beste resultaten krijgt u door de steeklengte in te stellen op een waarde tussen 0,3 en 0,5 mm (1/64 en 1/32 inch).

## Verstevigingssteken

Verstevig plekken waarop spanning komt te staan, zoals mouwgaten, binnennaden en hoeken van zakken.

Steek	Patroon	Toepassing	Steekbreedte [mm (inch)]		Steeklengte [mm (inch)]		Persvoet
			Automatisch	Handmatig	Automatisch	Handmatig	
Drievoudige stretchsteek	4 	Verstevigen van naden van mouwen en binnennaden	0,0 (0)	0,0-7,0 (0-1/4)	2,5 (3/32)	1,5-4,0 (1/16-3/16)	J
Trenssteek	60 	Verstevigen van de uiteinden van openingen, zoals de hoeken van zakken	2,0 (1/16)	1,0-3,0 (1/16-1/8)	0,4 (1/64)	0,3-1,0 (1/64-1/16)	A
Stopsteek	58 	Stoppen van middelzware stof	7,0 (1/4)	2,5-7,0 (3/32-1/4)	2,0 (1/16)	0,4-2,5 (1/64-3/32)	
	59 	Stoppen van dikke stof					



### VOORZICHTIG

- Zet de machine uit voordat u de persvoet verwisselt. Anders kunt u letsel oplopen wanneer u per ongeluk op  (start/stop-knop) drukt en de machine begint te naaien.

### Drievoudige stretchsteken naaien

Met een drievoudige stretchsteek kunt u mouwen en binnennaden verstevigen.

#### 1 Bevestig zigzagvoet "J".

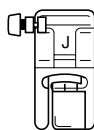

- Voor meer informatie over het verwisselen van de persvoet, zie "Persvoet verwisselen" (pagina 43).

#### 2 Selecteer steek 4 .

- Voor meer informatie, zie "Steken selecteren" (pagina 51).

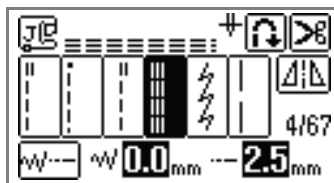

#### 3 Begin met naaien.

- Voor meer informatie, zie "Beginnen met naaien" (pagina 55).

### Trenssteek

Trenssteken worden gebruikt om plekken te verstevigen die onder spanning staan, zoals hoeken van zakken en openingen.

Hieronder wordt als voorbeeld beschreven hoe u trenssteken maakt op hoeken van zakken.

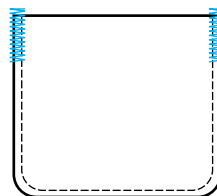

- 1 Bepaal de gewenste lengte van de trenssteek.** Zet de knoopgeleiderplaat op knoopsgatvoet "A" op de gewenste lengte. (De afstand tussen de markeringen op de persvoetschaal is 5 mm (3/16 inch).)

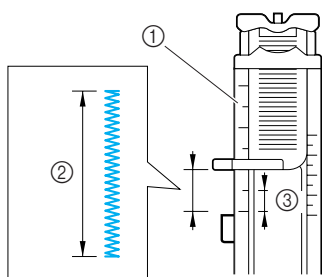

- ① Persvoetschaal
- ② Lengte trenssteek
- ③ 5 mm (3/16 inch)



### Memo

- U kunt een trenssteek van maximaal 28 mm (1 1/8 inch) maken.

- 2 Bevestig knoopsgatvoet "A".**

- Voor meer informatie over het verwisselen van de persvoet, zie "Persvoet verwisselen" (pagina 43).

- 3 Selecteer steek <sup>60</sup>1.**

- Voor meer informatie, zie "Steken selecteren" (pagina 51).

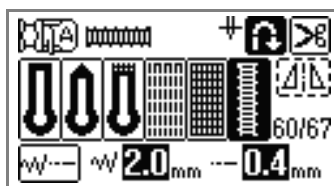

- 4 Plaats de stof met de opening van de zak naar u toe en breng vervolgens de persvoethendel omlaag zodat de naald 2 mm (1/16 inch) voor de zakopening neerkomt.**

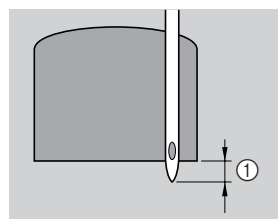

- ① 2mm (1/16 inch)

- Leid de bovendraad omlaag door het gat in de persvoet.

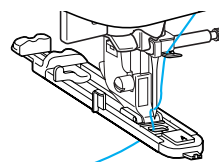

### Opmerking

- Duw niet tegen de voorkant van de persvoet wanneer deze omlaag staat. Anders wordt de trenssteek niet in het juiste formaat gemaakt.

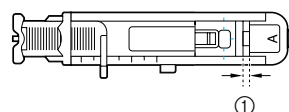
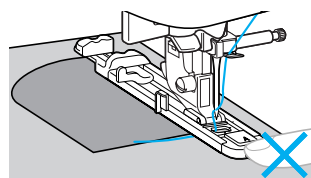

- ① Maak de tussenruimte niet kleiner.

**5** Breng de knoopsgathendel zo ver mogelijk omlaag.

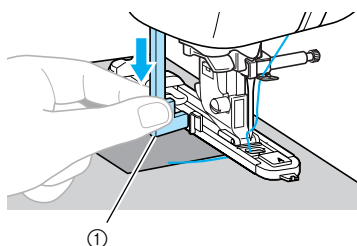

① Knoopsgathendel

De knoopsgathendel bevindt zich achter de beugel op de knoopsgatvoet.

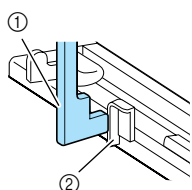

① Knoopsgathendel  
② Beugel

**6** Houd het uiteinde van de bovendraad losjes in uw linkerhand en begin met naaien.

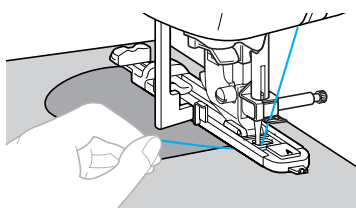

▶ Zodra het naaien is voltooid, naait de naaimachine automatisch verstevigingssteken en stopt dan.

**7** Druk eenmaal op  (draadkniptoets).

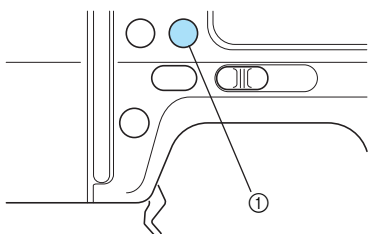

① Draadkniptoets

▶ De draden worden afgeknipt en de naald wordt omhoog gebracht.

**8** Breng de persvoethendel omhoog en verwijder vervolgens de stof.



**Memo**

- Als draadknippen is ingesteld, zal de naaimachine verstevigingssteken naaien en worden de draden aan het eind van het stiksel automatisch afgeknipt. Raadpleeg "Draad automatisch afknippen" (pagina 65).
- Wanneer u de draden knipt met gebruik van de draadknipper aan de zijkant van de machine of met een schaar, druk dan eerst eenmaal op  (naaldstandtoets) om de naald omhoog te zetten, zet dan de persvoethendel omhoog en trek de stof naar de linkerkant van de machine en knip dan de draden. Raadpleeg "Werken met de draadafsnijder" (pagina 60).

**9** Breng de knoopsgathendel omhoog in de oorspronkelijke stand.



**Memo**

- Als de stof niet wordt doorgevoerd (bijvoorbeeld als deze te dik is), maakt u de steeklengte groter. Voor meer informatie, zie "Steeklengte aanpassen" (pagina 62).



## Stoppen

U kunt gescheurde stof stoppen.  
Hieronder wordt beschreven hoe u gescheurde stof stopt.

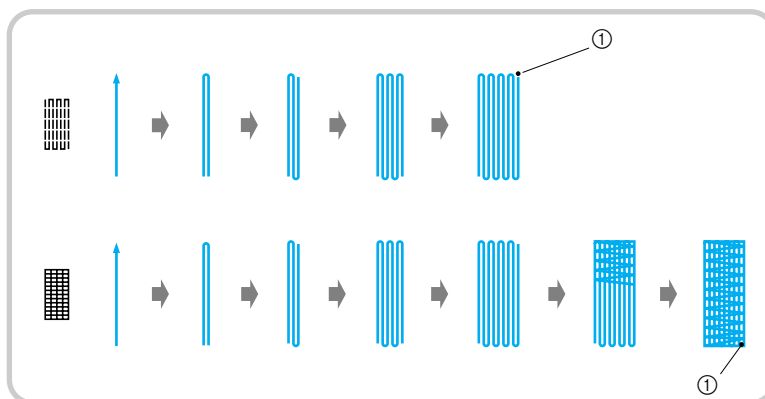

① Verstevigingssteken

- 1 Bepaal de gewenste lengte van het stopwerk.**  
Zet de knoopgeleiderplaat op knoopsgatvoet "A" op de gewenste lengte. (De afstand tussen de markeringen op de persvoetschaal is 5 mm (3/16 inch).)

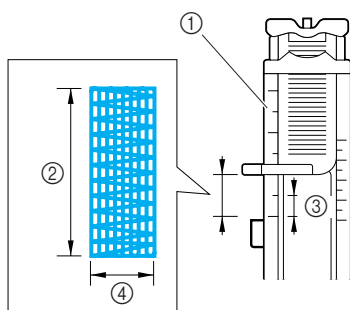

- ① Persvoetschaal  
② Lengte stopwerk  
③ 5 mm (3/16 inch)  
④ 7 mm (1/4 inch)



### Memo

- U kunt een trenssteek van maximaal 28 mm (1 1/8 inch) maken.

- 2 Bevestig knoopsgatvoet "A".**

- Voor meer informatie over het verwisselen van de persvoet, zie "Persvoet verwisselen" (pagina 43).

- 3 Selecteer steek 58 of 59.**

- Voor meer informatie, zie "Steken selecteren" (pagina 51).

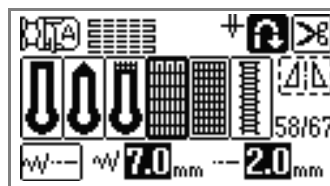

- 4 Plaats de stof zo dat de naald 2 mm (1/16 inch) voor het te stoppen vlak staat en breng vervolgens de persvoethendel omlaag.**

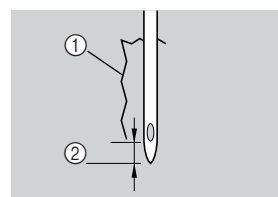

- ① Scheur  
② 2 mm (1/16 inch)

- Leid de bovendraad omlaag door het gat in de persvoet.

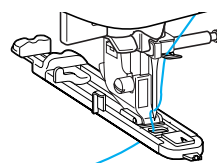



**Memo**

- Duw niet tegen de voorkant van de persvoet wanneer deze omlaag staat. Anders wordt het stopwerk niet in het juiste formaat genaaid.

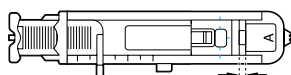
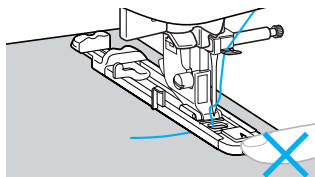

- ① Maak de tussenruimte niet kleiner.

**5**

**Breng de knoopsgathendel zo ver mogelijk omlaag.**

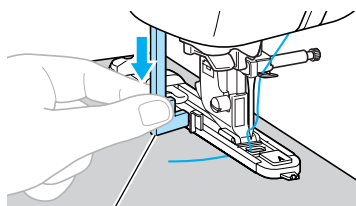

①

- ① Knoopsgathendel

De knoopsgathendel bevindt zich achter de beugel op de knoopsgatvoet.

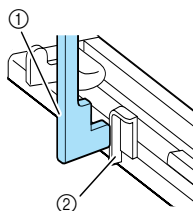

- ① Knoopsgathendel
- ② Beugel

**6**

**Houd het uiteinde van de bovendraad losjes in uw linkerhand en begin met naaien.**

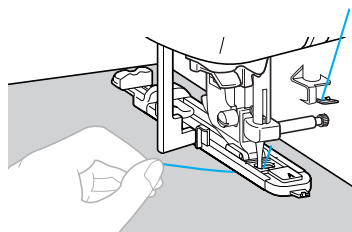

- ▶ Zodra het naaien is voltooid, naait de machine automatisch verstevigingssteken en stopt dan.

**7**

**Druk eenmaal op  (draadkniptoets).**

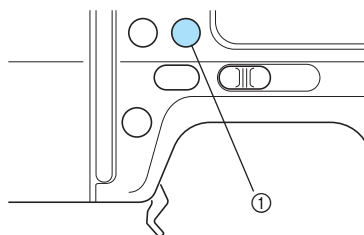

- ① Draadkniptoets

- ▶ De draden worden afgeknipt en de naald wordt omhoog gebracht.

**8**

**Breng de persvoethendel omhoog en verwijder vervolgens de stof.**



**Memo**

- Als draadknippen is ingesteld, zal de naaimachine verstevigingssteken naaien en worden de draden aan het eind van het stiksel automatisch afgeknipt. Raadpleeg "Draad automatisch afknippen" (pagina 65).
- Wanneer u de draden knipt met gebruik van de draadknipper aan de zijkant van de machine of met een schaar, druk dan eerst eenmaal op  (naaldstandtoets) om de naald omhoog te zetten, zet dan de persvoethendel omhoog en trek de stof naar de linkerkant van de machine en knip dan de draden. Raadpleeg "Werken met de draadafsnijder" (pagina 60).

**9**

**Breng de knoopsgathendel omhoog in de oorspronkelijke stand.**



**Memo**

- Als de stof niet wordt doorgevoerd (bijvoorbeeld als deze te dik is), maakt u de steeklengte groter. Voor meer informatie, zie "Steeklengte aanpassen" (pagina 62).

## Oogje stikken

U kunt oogjes maken, bijvoorbeeld in een ceintuur. U kunt kiezen uit drie formaten oogjes: 7 mm, 6 mm en 5 mm (1/4, 15/64 en 3/16 inch).

Steek	Patroon	Toepassing	Steekbreedte [mm (inch)]		Steeklengte [mm (inch)]		Persvoet
			Automatisch	Handmatig	Automatisch	Handmatig	
Oogje stikken	62	Oogjes naaien, bijvoorbeeld in ceinturen	7,0 (1/4)	7,0, 6,0 of 5,0 (1/4, 15/64 of 3/16)	7,0 (1/4)	7,0, 6,0 of 5,0 (1/4, 15/64 of 3/16)	N

### ! VOORZICHTIG

- Zet de machine uit voordat u de persvoet verwisselt. Anders kunt u letsel oplopen als u per ongeluk op (start/stop-knop) drukt en de machine begint te naaien.

- 1 Bevestig monogrammenvoet "N".

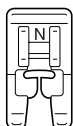

- Voor meer informatie over het verwisselen van de persvoet, zie "Persvoet verwisselen" (pagina 43).

- 2 Selecteer steek 62 .

- Voor meer informatie, zie "Steken selecteren" (pagina 51).

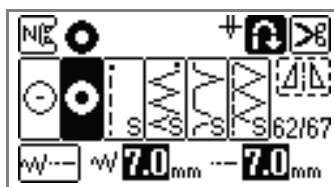

- 3 Stel de steekbreedte of de steeklengte af op het gewenste formaat van het oogje.

- Voor meer informatie, zie "Steekbreedte aanpassen" (pagina 61) en "Steeklengte aanpassen" (pagina 62).



7mm



6mm



5mm

- 4 Zet de naald omlaag in de stof aan het begin van het stiksel en breng vervolgens de persvoethendel omlaag.

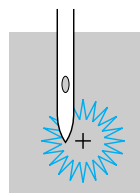

- 5 Begin met naaien.

- ▶ Zodra het naaien is voltooid, naait de machine automatisch verstevigungssteken en stopt dan.

- 6 Maak met de gaatjesponser een gat in het midden van het oogje.

- Wanneer u de gaatjesponser gebruikt, plaatst u dik papier of een ander beschermvel onder de stof voordat u het gat in de stof ponst.

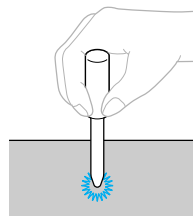























### Memo

- Wanneer u dunne draad gebruikt, is het naaiwerk wellicht te los. Stik in dat geval het oogje tweemaal over elkaar voordat u de stof verwijdert.

## Decoratieve steken naaien

De groep naaisteken bevat de volgende decoratieve steken.

Steek	Patroon	Toepassing	Steekbreedte [mm (inch)]		Steeklengte [mm (inch)]		Persvoet			
			Automatisch	Handmatig	Automatisch	Handmatig				
Fagotsteek	32 	Twee stukken stof aan elkaar naaien met een open naad	5,0 (3/16)	0,0-7,0 (0-1/4)	2,5 (3/32)	1,0-4,0 (1/16-3/16)	J			
	33 							2,5-7,0 (3/25-1/4)		
Rechte verbindingssteek	28 	Decoratieve overbruggingssteken	4,0 (3/16)	0,0-7,0 (0-1/4)	1,2 (1/16)	0,2-4,0 (1/64-3/16)				
	29 							2,5-7,0 (3/32-1/4)	2,5 (3/32)	1,0-4,0 (1/16-3/16)
	30 							5,0 (3/16)	1,2 (1/16)	0,2-4,0 (1/64-3/16)
Schelprijgsteek	20 	Schelprijgsteken op kragen en bochten	4,0 (3/16)	0,0-7,0 (0-1/4)	2,5 (3/32)					
Smocksteek	31 	Met smocksteken geeft u de stof structuur en elasticiteit	5,0 (3/16)	0,0-7,0 (0-1/4)	1,6 (1/16)	1,0-4,0 (1/16-3/16)				
	32 							2,5 (3/32)		
	33 								2,5-7,0 (3/25-1/4)	
Satijnen schelpsteek	27 	Schelpsteek			0,5 (1/32)	0,1-1,0 (1/64-3/16)		N		
Decoratieve steek	39 	Kant naaien, decoratieve zomen, erfstuksteken, enz.	3,5 (1/8)	1,5-7,0 (1/16-1/4)	2,5 (3/32)	1,6-4,0 (1/16-3/16)				
	40 						6,0 (15/64)		3,0 (1/8)	
	41 	Decoratieve zomen en erfstuksteken enz. op dunne, middelzware en eenvoudig geweven stof	5,0 (3/16)		3,5 (1/8)	4,0 (3/16)	1,5-4,0 (1/16-3/16)			
	42 									
	43 									
	44 									
45 	Decoratieve zomen, linten aannaaien, erfstuksteken, enz.		3,0 (1/8)							

Steek	Patroon	Toepassing	Steekbreedte [mm (inch)]		Steeklengte [mm (inch)]		Persvoet
			Automatisch	Handmatig	Automatisch	Handmatig	
Decoratieve steek	46 	Erfstuksteken, enz.	6,0 (15/64)	1,5-7,0 (1/16-1/4)	1,6 (1/16)	1,0-4,0 (1/16-3/16)	N
	47 		5,0 (3/16)		1,0-4,0 (1/16-3/16)		
	35 	Decoratieve steken naaien	4,0 (3/16)	0,0-7,0 (0-1/4)	3,0 (1/8)	2,0-4,0 (1/16-3/16)	J
	36 				2,5 (3/32)	1,0-4,0 (1/16-3/16)	
	37 				1,6 (1/16)		
	38 				5,5 (7/32)		
		5,0 (3/16)	1,5-7,0 (1/16-1/4)	1,0 (1/16)	0,2-4,0 (1/64-3/16)	N	

## ! VOORZICHTIG

- Zet de machine uit voordat u de persvoet verwisselt. Anders kunt u letsel oplopen wanneer u per ongeluk op  (start/stop-knop) drukt en de machine begint te naaien.

## Fagotsteken

Stikken over een open naad wordt "fagotsteek" genoemd. Het wordt gebruikt op blouses en kinderkleding. Deze steek is decoratiever wanneer u dikkere draad gebruikt.

- 1 **Vouw met een strijkbout twee stukken stof langs de zoom.**
- 2 **Rijg de twee stukken stof op 4 mm (3/16 inch) afstand op dun papier of een vel in water oplosbare steunstof.**
  - Het naaien wordt vergemakkelijkt wanneer u een lijn trekt door het midden van het dunne papier of de in water oplosbare steunstof.

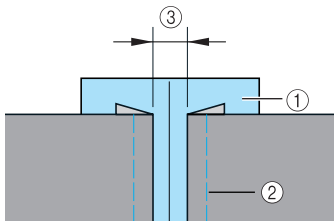

- ① Dun papier of in water oplosbare steunstof
- ② Rijgsteken
- ③ 4 mm (3/16 inch)

## 3 Bevestig zigzagvoet "J".

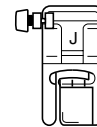

- Voor meer informatie over het verwisselen van de persvoet, zie "Persvoet verwisselen" (pagina 43).

## 4 Selecteer steek of .

- Voor meer informatie, zie "Steken selecteren" (pagina 51).

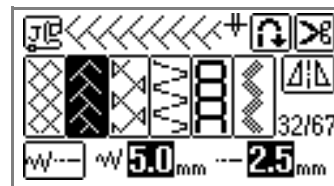

## 5 Stel de steekbreedte in op 7,0 mm (1/4 inch).

- Voor meer informatie, zie "Steekbreedte aanpassen" (pagina 61).

- 6** Zorg dat bij het naaien de persvoet op één lijn staat met het midden van de twee stukken stof.

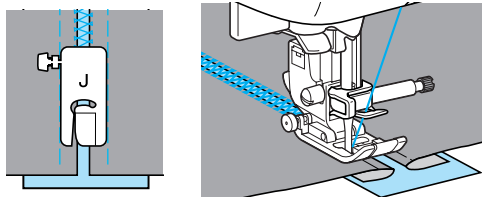

- 7** Wanneer het naaien is voltooid, verwijdert u het papier.

## Schelpsteek

Een golvend, zich herhalend patroon in de vorm van schelpen. Dit motief wordt gebruikt op kragen van blouses of randen van zakdoeken en dergelijke.

- 1** Bevestig monogramvoet "N".

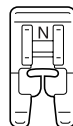

- Voor meer informatie over het verwisselen van de persvoet, zie "Persvoet verwisselen" (pagina 43).

- 2** Selecteer steek 27 .

- Voor meer informatie, zie "Steken selecteren" (pagina 51).

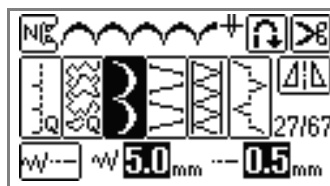

- 3** Stik langs de rand van de stof, niet op de rand.

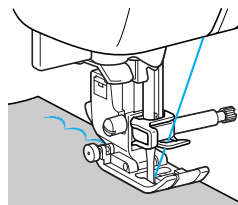

### Memo

- U krijgt betere resultaten wanneer u eerst stijfsel op de stof spuit en de stof perst met een hete strijkbout.

- 4** Snijd de stof af langs de steken.

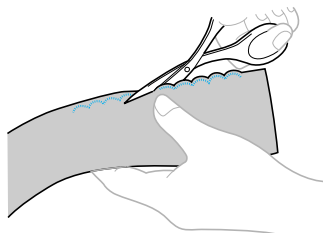

Zorg dat u de steken niet doorsnijdt.

## Smocksteken naaien

De decoratieve steek die u verkrijgt door te stikken of borduren over plooiën wordt "smocksteek" genoemd. Hiermee verfraait u de voorkant van blouses of manchetten. De smocksteek geeft de stof meer structuur en elasticiteit.

### 1 Bevestig zigzagvoet "J".

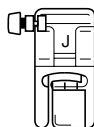

- Voor meer informatie over het verwisselen van de persvoet, zie "Persvoet verwisselen" (pagina 43).

### 2 Selecteer de rechte steek, stel de steeklengte af op 4,0 mm (3/16 inch) en verlaag de draadspanning.

- Trek de spoeldraad omhoog. Voor meer informatie, zie "Wanneer u de onderdraad mogelijk moet optrekken" (pagina 29).
- Voor meer informatie, zie "Steeklengte aanpassen" (pagina 62) en "Draadspanning aanpassen" (pagina 62).

### 3 Maak parallelle steken met intervallen van 1 cm (3/8 inch).

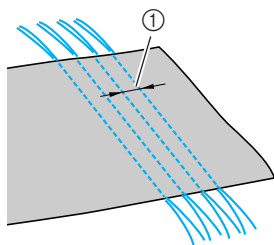

① 1 cm (3/8 inch)

Aan het eind van het stiksel wordt de draad ongeveer 5 cm (2 inch) uitgetrokken.



#### Opmerking

- Gebruik geen achteruit-/verstevigingssteken of draadknippen.

### 4 Trek aan de spoeldraad om plooiën te maken. Strijk de plooiën met een strijkbout.

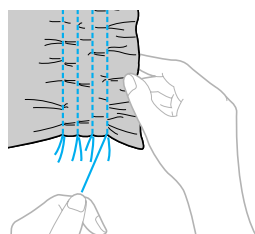

### 5 Selecteer steek 31 of 32 of 33.

- Voor meer informatie, zie "Steken selecteren" (pagina 51).

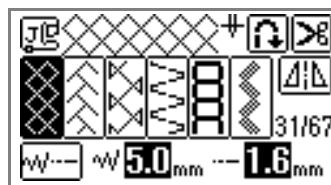

### 6 Stik tussen de rechte steken.

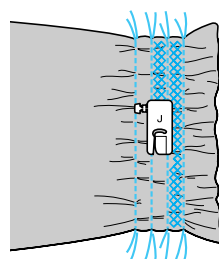

### 7 Trek de draden van de rechte steken eruit.

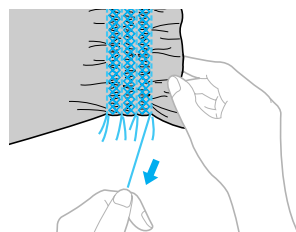

## Schelprijgsteken naaien

U kunt plooiën de vorm van schelpen geven. Hiermee kunt u randen, de voorkant van blouses of manchetten van dunne stof verfraaien.

### 1 Vouw de stof over de diagonaal.

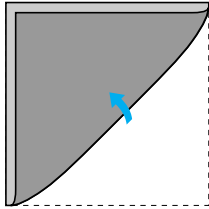

### 2 Bevestig zigzagvoet "J".

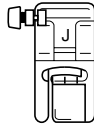

- Voor meer informatie, zie "Persvoet verwisselen" (pagina 43).

### 3 Selecteer steek <sup>20</sup> en verhoog de draadspanning.

- Voor meer informatie, zie "Steken selecteren" (pagina 51) en "Draadspanning aanpassen" (pagina 62).

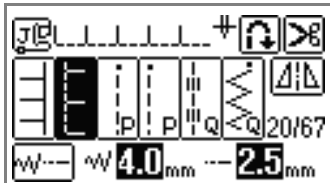

### 4 Zorg dat de naald iets van de rand van de stof neerkomt.

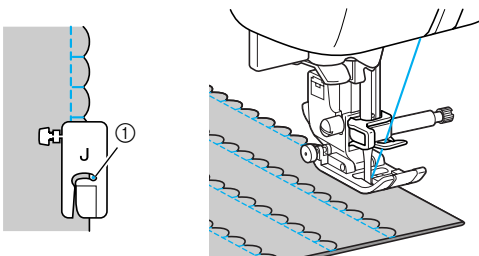

① Naaldpositie

### 5 Vouw de stof uit en strijk de schelpen naar één kant.

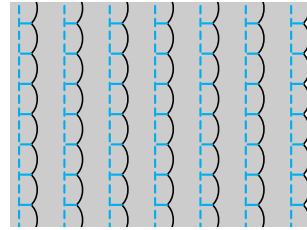



## Verbindingssteken naaien

U kunt decoratieve brugsteken naaien over de marge van aan elkaar genaaide stoffen. Hiermee kunt u een fantasiequiltsteek maken.

### 1 Bevestig zigzagvoet "J".

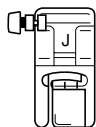

- Voor meer informatie, zie "Persvoet verwisselen" (pagina 43).

### 2 Naai de voorkanten van de twee stukken stof aan elkaar en open vervolgens de marge.

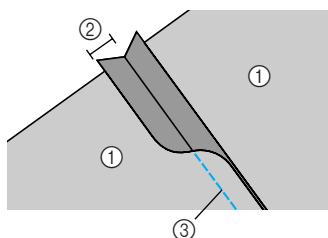

- ① Achterkant van de stof
- ② 7 mm (1/4 inch) marge
- ③ Rechte steek

### 3 Selecteer steek 28 of 29 of 30.

- Voor meer informatie, zie "Steken selecteren" (pagina 51).

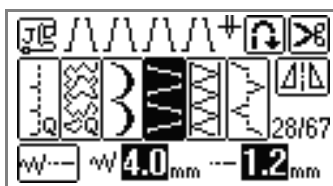

### 4 Draai de stof om, zodat de voorkant naar boven ligt en naai over de naad met het midden van de persvoet op één lijn met de naad.

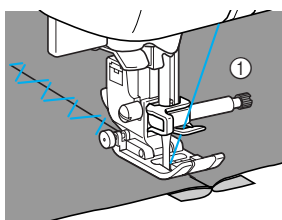

- ① Voorkant van de stof

## Erfstuksteken naaien

Wanneer u naait met de platte naald, worden de naaldgaten groter zodat een kantachtig effect ontstaat. Hiermee kunt u zomen en tafelkleden van dunne of middelzware stof en eenvoudig geweven stof verfraaien.

### 1 Plaats de platte naald.



- Voor meer informatie over het bevestigen van de naald, zie "Naald verwisselen" (pagina 41).



### Memo





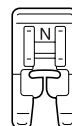



- Gebruik een platte naald 130/705H 100/16.
- U kunt de naaldinrijger niet gebruiken met de platte naald; de naaimachine zou beschadigd kunnen raken. Leid de draad met de hand van voren naar achteren door het oog van de naald. Voor meer informatie, zie "Naald handmatig inrijgen (zonder de naaldinrijger te gebruiken)" (pagina 36).

### 2 Bevestig monogramvoet "N".



- Voor meer informatie over het verwisselen van de persvoet, zie "Persvoet verwisselen" (pagina 43).

**3 Selecteer een steek.**

U kunt de volgende steken gebruiken: , , , , , , ,  of .

- Voor meer informatie, zie "Steken selecteren" (pagina 51).

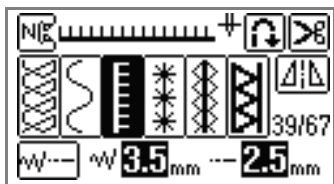

**Opmerking**

- Selecteer een steekbreedte van 6,0 mm (15/64 inch) of minder wanneer u met de platte naald naait.

**4 Begin met naaien.**

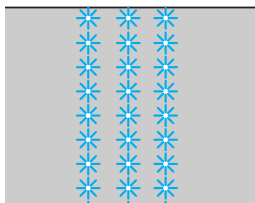

**VOORZICHTIG**

- Selecteer een steekbreedte van 6,0 mm (15/64 inch) of minder wanneer u met de platte naald naait, anders kan de naald verbuigen of breken.
- Nadat u de steekbreedte hebt aangepast, draait u het handwiel langzaam naar u toe (tegen de klok in) om te controleren dat de naald de persvoet niet raakt. Als de naald de persvoet raakt, kan de naald verbuigen of breken.

Draden gedeeltelijk verwijderen heet "ajour". Dit geeft een prachtig resultaat bij los geweven stoffen. Hieronder worden twee manieren beschreven om ajourwerk te maken.

**■ Ajour (voorbeeld 1)**

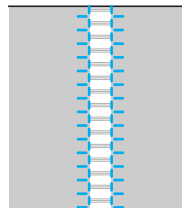

**1 Trek verschillende draden uit de stof.**

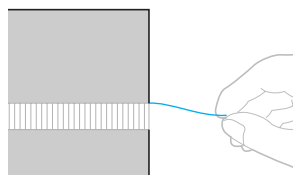

**2 Bevestig monogramervoet "N".**

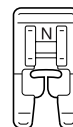

- Voor meer informatie over het verwisselen van de persvoet, zie "Persvoet verwisselen" (pagina 43).

**3 Selecteer steek .**

- Voor meer informatie, zie "Steken selecteren" (pagina 51).

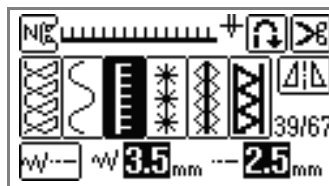

**4 Met de voorkant van de stof naar boven naait u langs de rechterrاند van het gerafelde gedeelte.**

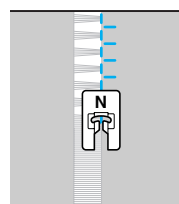

- 5 Druk op  op het LCD-display.

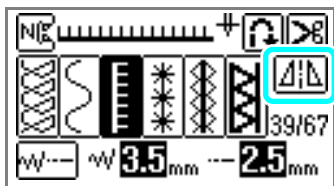

- ▶ Het patroon boven in het scherm wordt gespiegeld.

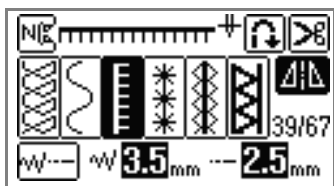

- 6 Naai langs de andere kant van de gefafelde rand zodat deze lijkt op het vorige stiksel.

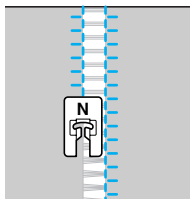

- 7 Druk op  en zet de horizontale spiegeldoets weer op UIT.

- Ajour (voorbeeld 2)

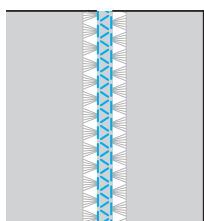

- 1 Trek diverse draden bij twee gedeelten van de stof uit, gescheiden door een niet-gerafeld gedeelte van ongeveer 4 mm (3/16 inch).

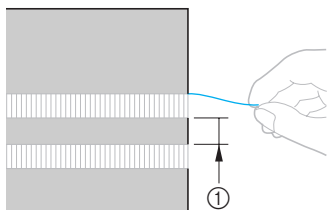

- ① 4 mm (3/16 inch)

- 2 Bevestig monogramvoet "N".

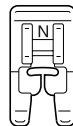

- Voor meer informatie over het verwisselen van de persvoet, zie "Persvoet verwisselen" (pagina 43).

- 3 Selecteer steek  42.

- Voor meer informatie, zie "Steken selecteren" (pagina 51).



- 4 Naai langs het midden van het niet-gerafeld gedeelte.

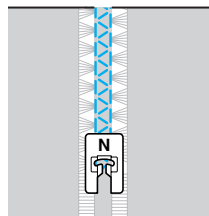

## De diverse ingebouwde decoratieve patronen maken

Behalve naaisteken kunt u decoratieve steken, satijnsteken en kruissteken naaien. Deze worden alle genaaid met monogramvoet "N".

### Fraaie patronen naaien

Houd rekening met de volgende factoren om de patronen goed te naaien.

#### ■ Stof

Bevestig verstevigingsmateriaal aan de achterkant van de stof of een dun vel papier zoals overtrekpapier onder de stof voordat u stretchstoffen, dunne stoffen of grof geweven stoffen naait. Aangezien het materiaal kan gaan plooiën of steken over elkaar kunnen gaan lopen bij het maken van satijnsteken, moet u verstevigingsmateriaal aan de stof bevestigen.

#### ■ Naalden en draden

Gebruik een ballpointnaald wanneer u dunne, middelzware of stretchstoffen naait. Wanneer u dikke stoffen naait, gebruikt u een 90/14 huishoudnaaimachinaal. Zorg daarnaast dat u nr. 50 of nr. 60 draad gebruikt.

#### ■ Proefnaaien

Of het uiteindelijke resultaat aan uw verwachtingen voldoet, hangt af van de soort stof, de dikte van de stof en of er al dan niet verstevigingsmateriaal is gebruikt. Naai daarom een proeflap voordat u met het echte werk begint. Leid bovendien tijdens het naaien de stof met uw handen om te zorgen dat de stof niet wegglijdt.

### Patronen naaien

#### 1 Bevestig monogramvoet "N".

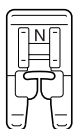

- Zie "Persvoet verwisselen" (pagina 43) voor meer informatie.

#### 2 Selecteer een steek.

- Voor meer informatie, zie 1 t/m 7 van "Steken selecteren" (pagina 51).

#### 3 Begin met naaien.

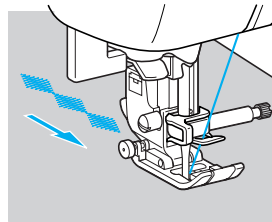

- ▶ Er wordt genaaid in de richting van de pijl.

#### 4 Naai verstevigingssteken.



##### Memo

- Wanneer u een patroon naait, is het nuttig om eerst de instelling automatisch achteruit/verstevigingssteken in te stellen. Zie "Automatisch achteruit/verstevigingssteken naaien" (pagina 64) voor meer informatie.
- Wanneer u alfanumerieke tekens naait, naait de machine automatisch verstevigingssteken voor elke letter.

#### 5 Wanneer u klaar bent met naaien, knipt u met een schaartje de overtollige draden aan het begin van het naaiwerk en tussen de patronen af.



##### Memo

- Voor meer informatie over het instellen van de steekbreedte en steeklengte, zie "Steekbreedte aanpassen" (pagina 61) en "Steeklengte aanpassen" (pagina 62).

## Steekdichtheid wijzigen

Als u een decoratieve satijnsteek hebt geselecteerd, kunt u de steekdichtheid wijzigen.



- 1 Druk op  (naaistektoets) op het bedieningspaneel en selecteer  (decoratieve satijnsteek).



- 2 Selecteer een decoratief satijnsteekpatroon.

- Voor meer informatie over het selecteren van steken, zie "Steken selecteren" (pagina 51).



- 3 Druk op  totdat u de gewenste steekdichtheid hebt geselecteerd. Selecteer  voor losse steken of  voor compacte steken.



### VOORZICHTIG

- Als de steekdichtheid te compact is, kunnen – afhankelijk van de naald – de steken te dicht op elkaar komen, waardoor de naald breekt.

## Patroongrootte wijzigen

Voor de grootte van de tekensteken in lettertype Gothic en opmaak Contour kunt u schakelen tussen groot en klein. De grootte van andere patronen kunt u niet wijzigen.

- 1 Selecteer een steek.
  - Voor meer informatie over het selecteren van steken, zie "Steken selecteren" (pagina 51).
- 2 Druk op  totdat u de gewenste grootte hebt geselecteerd.



- 3 Herhaal stap 1 en 2.

LEAFLEAF



### Memo

- Het grote patroonformaat is de standaard. Als u het kleine patroon formaat selecteert, kunt u kleine patronen combineren en verbinden.
- Als u meerdere patronen combineert, kunt u de grootte van elk geselecteerd patroon opgeven.

## Lengte van satijnsteken wijzigen

De lengte van een satijnsteek kan in vijf stappen worden gewijzigd.

- 1 Druk op (naaistekentoets) op het bedieningspaneel en selecteer (satijnsteek).



- 2 Selecteer een satijnsteekpatroon.

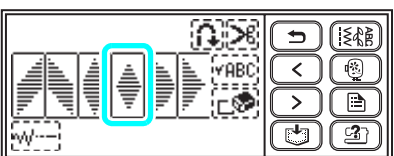

- 3 Druk op .



- ▶ Deze verandert in en het patroon wordt langer.



Elke keer als u op deze toets drukt, verandert het nummer. U kunt kiezen uit - .



## Spatieëring tussen letters aanpassen

U kunt de ruimte tussen alfanumerieke tekens aanpassen.

- 1 Druk op (naaistekentoets) op het bedieningspaneel en selecteer de letters.



- 2 Druk op (instellingstoets).

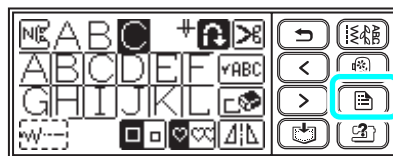

- 3 Druk op voor letterspatieëring.

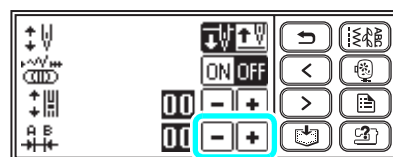

Druk op om de letterspatieëring te vergroten.

Druk op om de letterspatieëring te verkleinen.

### Memo

- De standaardinstelling is "00". U kunt geen lagere waarde dan "00" instellen.
- Als u de letterspatieëring aanpast, geldt dit voor alle letters. De aanpassing wordt niet alleen toegepast op de letter die u op dat moment invoert, maar ook op letters die al zijn ingevoerd en die later nog worden ingevoerd.

## Patroon opnieuw uitlijnen

Het patroon wordt mogelijk niet goed genaaid, afhankelijk van de soort stof en de naaisnelheid. Pas het patroon in dat geval aan door het op een lapje van dezelfde stof te naaien.



### Memo

- Alleen de steek om oogjes te stikken in de naaisteken, kruissteken en lettersteken kan worden aangepast met de patroonuitlijningssteek.

### 1 Bevestig monogrammevoet "N".

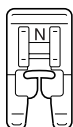

- Voor meer informatie, zie "Persvoet verwisselen" (pagina 43).

### 2 Druk op (naaistekentoets) op het bedieningspaneel en selecteer (decoratieve steek).



- Er wordt een scherm weergegeven met de verschillende soorten decoratieve steken.

### 3 Selecteer .

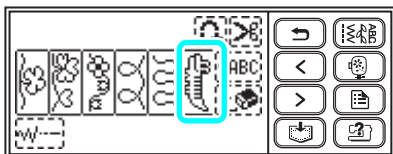

- De steek voor patroonuitlijning wordt geselecteerd.

### 4 Begin met naaien.

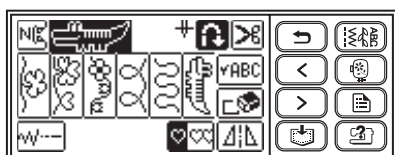

- Het patroon om de aanpassing te maken, wordt genaaid.
- De machine stopt wanneer het patroon is voltooid.

### 5 Controleer het genaaide patroon.

Als het gedeelte van het patroon dat in de afbeelding wordt aangegeven gelijkmatig is genaaid, is het patroon correct uitgelijnd.

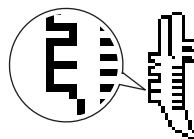

Als het patroon niet correct is genaaid, past u het naaiwerk als volgt aan.

### 6 Druk op (Instellingstoets) op het bedieningspaneel.

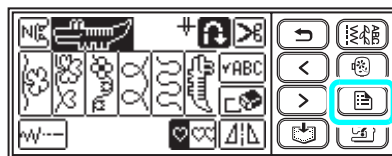

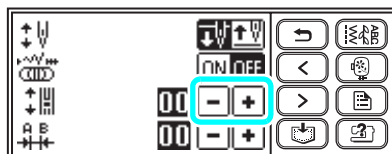

- Het instellingsscherm verschijnt.

### 7 Druk op voor verticale patroonafstelling.

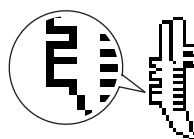

- Maak afhankelijk van het resultaat de benodigde aanpassingen.



Druk op  om de verticale ruimte in het ontwerp te vergroten.

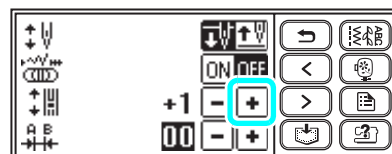

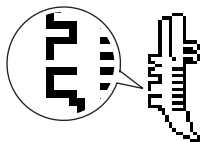

Druk op om de verticale ruimte in het ontwerp te verkleinen.

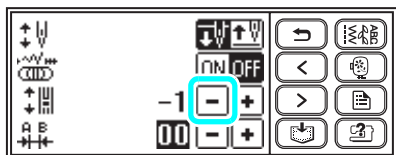

**8** Druk op (Achteruittoets).

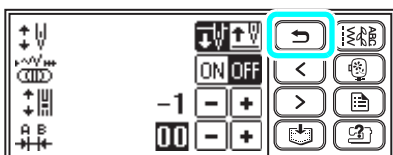

► U keert terug naar het patroonaanpassingsscherm.

**9** Selecteer opnieuw, start de machine en controleer het stiksel.

► Pas het patroon aan totdat het correct wordt genaaid.

## Patronen combineren

U kunt combinaties van de volgende steken naaien: decoratieve steek, satijnsteek, kruissteek, decoratieve satijnsteek, lettersteek en gecombineerde naaisteken. U kunt maximaal 70 patronen combineren.

**1** Druk op (naaistekentoets) op het bedieningspaneel en selecteer het steektype.

Selecteer een van de volgende steken: decoratieve steek, satijnsteek, kruissteek, decoratieve satijnsteek, lettersteek of gecombineerde naaisteken.



**2** Selecteer het eerste patroon.

► Het eerste patroon wordt geselecteerd en verschijnt op het scherm.



• Wanneer u met naaien begint, wordt het geselecteerde patroon herhaald totdat u de naaimachine stopt.

**3** Selecteer het volgende patroon.

► Het gecombineerde patroon verschijnt op het scherm.

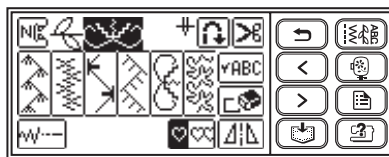

• Als u een geselecteerd patroon wilt verwijderen, drukt u op in het scherm. Het laatst geselecteerde patroon wordt verwijderd.

• Als u patronen van verschillende typen wilt combineren, drukt u op (Achteruittoets) en selecteert u het type en vervolgens het patroon.



#### 4 Nadat u alle gewenste patronen hebt geselecteerd, begint u met naaien.

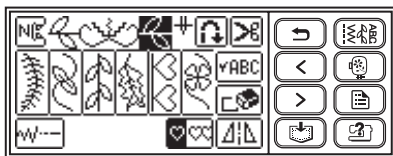

- ▶ De patronen worden genaaid in de volgorde waarin de patronen op het scherm worden weergegeven.



#### Memo

- U kunt maximaal 70 patronen combineren.
- Als u meerdere patronen hebt gecombineerd, stopt de naaimachine wanneer alle geselecteerde patronen die zijn weergegeven op het scherm, zijn genaaid. Als u het gecombineerde patroon bij herhaling wilt naaien, zie "Patronen herhalen".
- U kunt het gecombineerde patroon opslaan voor later gebruik. Voor meer informatie, zie "Patronen opslaan" (pagina 129).

#### ■ Patronen herhalen

Wanneer meerdere steken zijn gecombineerd, stopt de naaimachine wanneer het patroon op het scherm is voltooid. Voer de volgende handelingen uit om een gecombineerd patroon herhaald te naaien.



#### 1 Druk op nadat de patronen zijn gecombineerd.

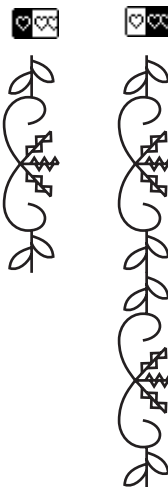

- ▶  verandert in  en u kunt het aangegeven patroon herhaald naaien.



#### Memo

- Als herhaald naaien  is ingesteld, wordt het patroon herhaaldelijk genaaid totdat de naaimachine stopt.
- Als u de naaimachine uitzet, wordt de standaardinstelling voor enkele/meerdere steken hersteld.
- U keert terug naar  (enkelvoudig naaien) als u hier nogmaals op drukt.

## ■ Patroonafbeelding spiegelen

- 1 Als u één patroonafbeelding hebt geselecteerd, drukt u op  om het patroon horizontaal te spiegelen.



## ■ Patroon controleren

Wanneer het aangegeven patroon niet op het scherm wordt weergegeven, controleert u het patroon als volgt.

- 1 Druk op .



- Er verschijnt een scherm waarin u het patroon kunt controleren.

- 2 Druk op   en bevestig het patroon.

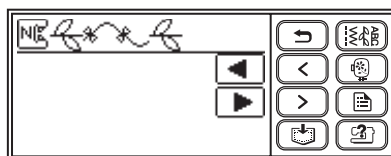

- 3 Druk op  (achteruittoets).

- Het beginscherm verschijnt opnieuw.



### Memo

- U kunt het gecombineerde patroon opslaan voor later gebruik. Voor meer informatie, zie "Patronen opslaan" (pagina 129).

## Patronen opslaan

U kunt gecombineerde patronen opslaan om later te gebruiken. Aangezien opgeslagen patronen niet verloren gaan wanneer u de naaimachine uitzet, kunt u deze te allen tijde ophalen. U kunt maximaal 10 patronen opslaan.

### ■ Een patroon opslaan

#### 1 Maak het gecombineerde patroon dat u wilt opslaan.

- Voor meer informatie, zie "Patronen combineren" (pagina 126).

#### 2 Druk op (Geheugentoets) op het bedieningspaneel.

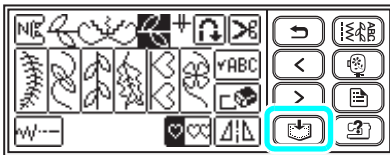

- ▶ "  "verschijnt terwijl het patroon wordt opgeslagen. Nadat het patroon is opgeslagen, verschijnt het beginscherm opnieuw.
- Zet de naaimachine niet uit terwijl een patroon wordt opgeslagen. De gegevens kunnen dan verloren gaan.

### ■ Een patroon ophalen

#### 1 Druk op . Haal het opgeslagen patroon op.

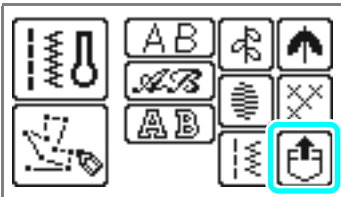

- ▶ Er wordt een scherm weergegeven waarin u een zak kunt selecteren.

#### 2 Selecteer de zak waar het patroon is opgeslagen dat u wilt ophalen.

 geeft aan in welke zakken reeds patronen zijn opgeslagen.



- ▶ De geselecteerde zak wordt gemarkeerd. Het opgeslagen patroon wordt weergegeven.

#### 3 Controleer de inhoud en druk vervolgens op .

Druk op  om een patroon te controleren dat niet volledig wordt weergegeven.



- ▶ Het opgeslagen patroon wordt opgehaald.
- ▶ Het patroonkeuzeschermbesturing wordt weergegeven en u kunt het patroon naaien dat u hebt opgehaald.

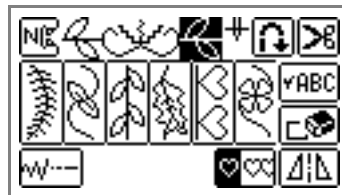

## ■ Opgeslagen patroon wissen

U kunt een opgeslagen patroon in een zak wissen.

- 1 Druk op .

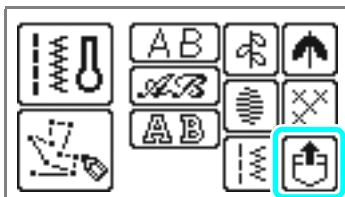

- 2 Selecteer de zak waar het patroon is opgeslagen dat u wilt wissen.

 geeft aan in welke zakken reeds patronen zijn opgeslagen.

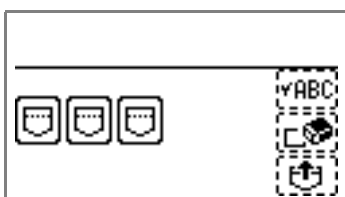

- ▶ De geselecteerde zak wordt gemarkeerd.  
Het opgeslagen patroon wordt weergegeven.

- 3 Controleer de inhoud en druk vervolgens op .



- ▶ De bevestigingsboodschap verschijnt.

- 4 Druk op .

- ▶ Het opgeslagen patroon en de zak worden gewist.

# Patroon ontwerpen (My Custom Stitch)

Met de functie My Custom Stitch kunt u steekpatronen naaien die u zelf hebt ontworpen.

## Patroon schetsen

Neem een rasterzet.

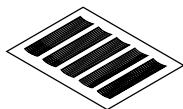

- 1 Teken een schets van het patroon op de rasterzet.

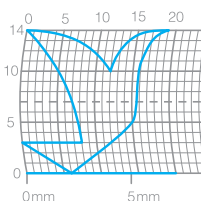

Teken het patroon als één doorgaande lijn, met de begin- en eindpunt van het ontwerp op dezelfde hoogte.



- 2 Als het patroon moet worden herhaald, bepaalt u de ruimte tussen de herhalingen.

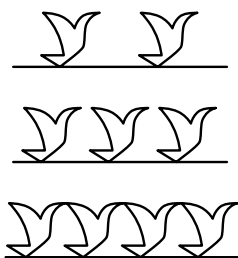
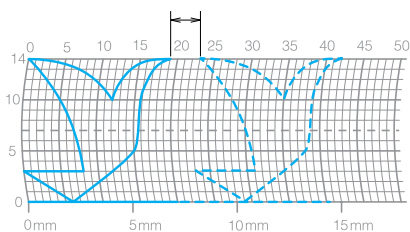

- 3 Markeer de punten in het patroon die op snijpunten in het raster liggen en verbind deze punten met een doorlopende rechte lijn.

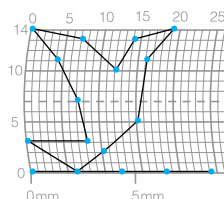

- 4 Bepaal de naaivolgorde.

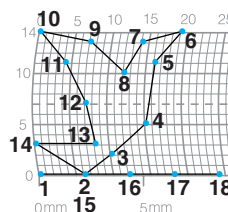

U krijgt een aantrekkelijker steek wanneer u het patroon sluit door de lijnen elkaar te laten snijden.

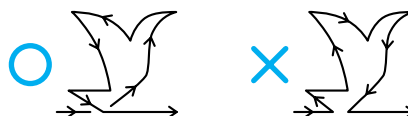

## Patroongegevens invoeren

Volg het patroon op het raster en programmeer het patroon in de naaimachine.

- 1** Bevestig monogramvoet "N".

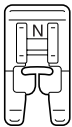

- Voor meer informatie, zie "Persvoet verwisselen" (pagina 43).

- 2** Druk op (naaisteketoets) op het bedieningspaneel en selecteer .



- 3** Kijk op de rasterzet en geef de coördinaten van de eerste punt op.

Geef de coördinaten op met behulp van

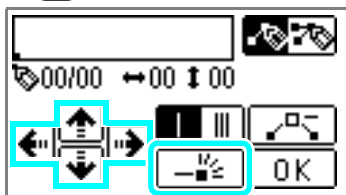
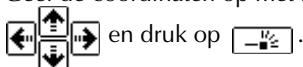

- 4** Geef op of u enkelvoudig of drievoudig wilt stikken tussen de punten.

is enkelvoudig stikken; is drievoudig stikken.

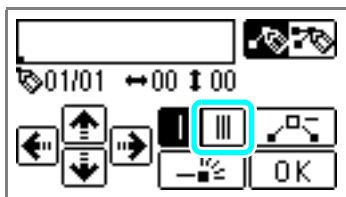

- 5** Geef de coördinaten van de tweede punt op en druk vervolgens op .

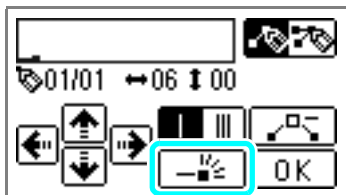

- 6** Herhaal stap **4** t/m **5** om elke punt op te geven.

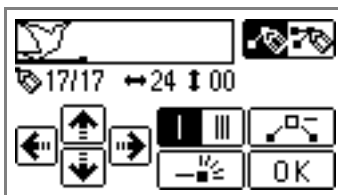

- Druk op als u zich vergist bij het invoeren van een punt. De vorige punt wordt gewist.



### Memo

- Als u het patroon wilt bewerken, drukt u op . U kunt punten invoegen, wissen en verplaatsen als u minstens twee punten hebt ingevoerd. Voor meer informatie, zie "Patroongegevens invoeren" (pagina 133).

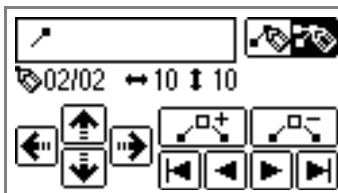

- 7** Druk op nadat alle punten zijn ingevoerd.

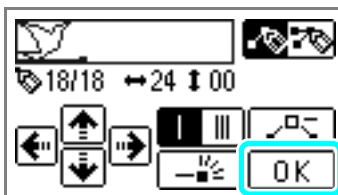

► Het borduurscherm verschijnt.

- 8** Geef op dezelfde manier als bij andere steken de diverse steekinstellingen op, zoals achteruitnaaien/verstevigingssteken.

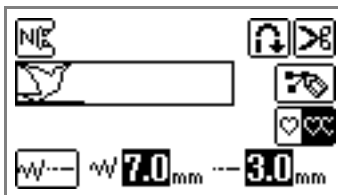

- Druk op om het patroon te corrigeren.



### Memo

- Het patroon dat u hebt ingevoerd, kan worden opgeslagen voor later gebruik. Voor meer informatie, zie "Patronen opslaan" (pagina 129).

## Patroongegevens invoeren

Als u het opgegeven patroon wilt bewerken, drukt u op . Er wordt een scherm weergegeven waarin u een patroon kunt bewerken. U kunt punten tussenvoegen, verwijderen en verplaatsen.

Wanneer u het patroon hebt bewerkt, drukt u op om terug te gaan naar het scherm om het patroon in te voeren. Ga vervolgens door met stap 6 t/m 8 op "Patroongegevens invoeren" (pagina 132).

### ■ Punt verplaatsen

1 Druk op of op om de punt te selecteren die u wilt verplaatsen.

- Druk op om naar de eerste punt te springen.  
Druk op om naar de laatste punt te springen.

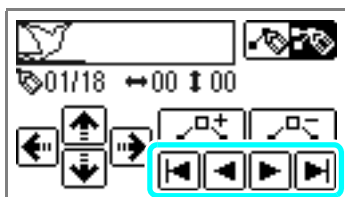

2 Gebruik om de punt te verplaatsen.

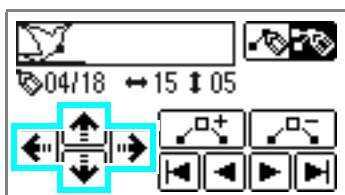

### ■ Nieuwe punt invoegen

U kunt een nieuwe punt invoegen midden tussen de geselecteerde punt en de volgende punt.

1 Selecteer met of de punt vóór de plek waar u een nieuwe punt wilt invoegen.

- Druk op om naar de eerste punt te springen.  
Druk op om naar de laatste punt te springen.

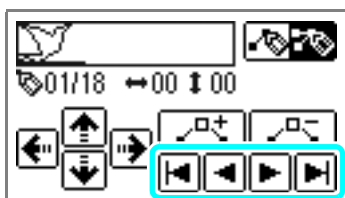

2 Druk op .

- ▶ Midden tussen de geselecteerde punt en de volgende punt wordt een nieuwe punt ingevoegd.

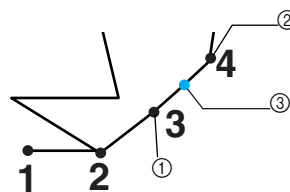

- ① Geselecteerde punt
- ② Volgende punt
- ③ Nieuwe punt



### Memo

- Als u op drukt terwijl de laatste punt is geselecteerd, wordt er geen nieuwe punt ingevoegd.

3 Pas zo nodig de plaats van de nieuwe punt aan met .

### ■ Punt wissen

1 Druk op of op om de punt te selecteren die u wilt wissen.

- Druk op om naar de eerste punt te springen.  
Druk op om naar de laatste punt te springen.

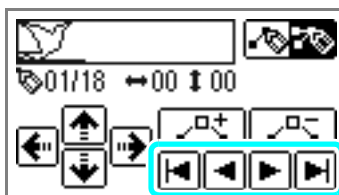

2 Gebruik om de punt te wissen.

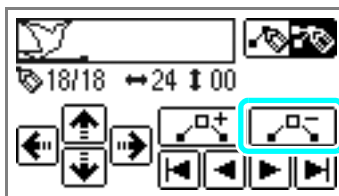

## Voorbeelden van ontwerpen

Voer alle in de tabel aangegeven punten in om de voorbeeldsteek te naaien.

					
Punt	↔	↑↓	Punt	↔	↑↓
1	0	0	21	38	13
2	12	0	22	35	14
3	18	3	23	32	13
4	22	6	24	30	10
5	23	10	25	32	6
6	21	13	26	35	3
7	17	14	27	41	0
8	14	13	28	45	0
9	12	11	29	47	4
10	9	13	30	44	7
11	6	14	31	45	11
12	3	13	32	47	13
13	1	10	33	50	14
14	3	6	34	54	13
15	6	3	35	56	10
16	12	0	36	55	6
17	41	0	37	51	3
18	43	4	38	45	0
19	40	7	39	70	0
20	41	11			

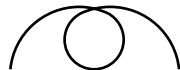
					
Punt	↔	↑↓	Punt	↔	↑↓
1	0	0	21	16	10
2	3	5	22	18	12
3	5	8	23	21	13
4	8	11	24	25	14
5	12	13	25	28	14
6	17	14	26	33	13
7	20	14	27	37	11
8	24	13	28	41	8
9	27	12	29	43	5
10	29	11	30	44	0
11	31	9			
12	32	6			
13	30	3			
14	27	1			
15	24	0			
16	21	0			
17	18	1			
18	16	3			
19	15	5			
20	15	8			

					
Punt	↔	↑↓	Punt	↔	↑↓
1	0	0	21	10	11
2	30	0	22	12	10
3	32	1	23	8	9
4	32	7	24	12	8
5	32	10	25	7	6
6	33	12	26	12	6
7	35	11	27	6	3
8	35	8	28	10	2
9	37	12	29	5	0
10	35	14	30	10	2
11	32	14	31	16	1
12	30	11	32	19	0
13	30	5	33	23	0
14	29	3	34	22	6
15	26	8	35	17	10
16	24	10	36	22	6
17	18	13	37	23	0
18	13	14	38	19	0
19	12	14	39	42	0
20	13	12			

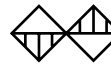
					
Punt	↔	↑↓	Punt	↔	↑↓
1	0	7	21	20	11
2	5	7	22	21	7
3	4	3	23	24	7
4	5	7	24	23	14
5	8	7	25	24	7
6	7	0	26	27	7
7	8	7	27	27	11
8	11	7	28	27	7
9	11	3	29	32	7
10	11	7	30	27	11
11	16	7	31	23	14
12	11	3	32	20	11
13	7	0	33	16	7
14	4	3	34	20	3
15	0	7	35	23	0
16	4	11	36	27	3
17	7	14	37	32	7
18	11	11			
19	16	7			
20	21	7			





# 4

## BORDUURWERK

In dit hoofdstuk worden de stappen voor borduurwerk beschreven.

Netjes borduren.....	136
Borduurvoet bevestigen.....	138
Borduurtafel bevestigen.....	141
Stof voorbereiden.....	144
Borduurraam bevestigen.....	148
Borduurpatronen selecteren.....	150
Borduren.....	157
Patronen bewerken en opslaan.....	162
Gebruik van de geheugenfunctie.....	169

## Netjes borduren

In dit gedeelte worden de voorbereidingen en basisprocedures voor borduren beschreven.

### Wat u moet voorbereiden

U hebt het volgende nodig om te kunnen borduren.

#### ■ Stof

Bereid de stof voor. Bereid een stuk stof voor dat iets groter is dan het borduurraam dat overeenkomt met de grootte van het patroon dat u wilt borduren.



#### Opmerking

- Gebruik altijd steunstof voor borduurwerk, met name wanneer u borduurt op lichte stof of stretchstof.
- Wanneer u op grote stukken stof borduurt, moet u zorgen dat de stof niet afhangt van de tafel waarop de machine is geplaatst. Als de stof afhangt tijdens het borduren, kan dit de bewegingen van de borduurtafel hinderen, waardoor het patroon mogelijk niet goed wordt geborduurd.



### VOORZICHTIG

- **Borduur geen te dikke stoffen. U kunt de dikte van de stof controleren door het borduurraam aan de borduurtafel te bevestigen en vervolgens met de  (naaldstandtoets) de naald iets omhoog te halen. Als er ruimte is tussen de persvoet en de stof, kan de stof worden geborduurd. Borduur de stof niet als er geen ruimte is. Anders kan de naald breken, wat letsel kan veroorzaken.**
- **Ga zorgvuldig te werk wanneer u overlappende patronen borduurt. De naald komt wellicht moeilijk door de stof en kan daardoor breken.**

#### ■ Steunstof (optioneel)

Bevestig steunstof om te voorkomen dat het ontwerp slecht wordt uitgevoerd.



Gebruik in water oplosbare steunstof op dun materiaal zoals mousseline en op stoffen met een vleug, zoals handdoeken. Voor meer informatie, zie "Steunstof bevestigen" (pagina 144).

#### ■ Borduurgaren (optioneel)

Gebruik voor de bovendraad borduurgaren of country-draad.

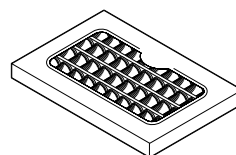

Gebruik als ondergaren borduuronderdraad. Voor meer informatie, zie "Optionele accessoires" (pagina 10).



#### Memo

- Gebruik borduurgaren dat speciaal is bedoeld voor gebruik met borduurmachines om er zeker van te zijn dat ontwerpen goed worden uitgevoerd.
- Zorg dat er voldoende onderdraad is voordat u begint te borduren. Als u doorgaat met borduren terwijl de onderdraad bijna op is, kan de draad verward raken.

#### ■ Naald

Gebruik een naald 75/11 voor huishoudnaaimachines. Gebruik bij borduren op dikke stoffen zoals spijkerstof een 90/14 naald voor huishoudnaaimachines.



#### Memo

- Een naald 75/11 is bij aanschaf van de machine al geïnstalleerd.
- Voor informatie over het vervangen van de naald, zie "Naald verwisselen" (pagina 41).



### VOORZICHTIG

- **Gebruik geen ballpointnaalden (goudkleurig) voor borduurwerk. Deze naalden zijn bedoeld voor stoffen waar steken gemakkelijk worden overgeslagen, zoals patroonstikken en stretchstoffen. De naald kan breken of verbuigen.**

#### ■ Andere hulpstukken

Een "klein" en een "groot" borduurraam zijn optioneel verkrijgbaar. Voor meer informatie, zie "Stof in het borduurraam plaatsen" (pagina 145).

## Borduren, stap voor stap

De basisstappen voor het borduren zijn als volgt.

1	Persvoet bevestigen	Borduurvoet "Q" bevestigen. Voor meer informatie over het bevestigen van de borduurvoet, zie "Borduurvoet bevestigen" (pagina 138).
↓		
2	Naald controleren	Kies een naald die bij de stof past. Voor meer informatie, zie "Naald verwisselen" (pagina 41).
↓		
3	Borduurtafel bevestigen	Bevestig de borduurtafel. Voor meer informatie, zie "Borduurtafel bevestigen" (pagina 141).
↓		
4	Onderdraad installeren	Wind borduurdraad op een spoel als onderdraad en installeer de spoel. Voor meer informatie, zie "Spoel winden/plaatsen" (pagina 22).
↓		
5	Stof voorbereiden	Bevestig steunstof en span deze in een borduurraam. Voor meer informatie zie "Stof voorbereiden" (pagina 144).
↓		
6	Borduurraam bevestigen	Bevestig het borduurraam aan de borduurtafel. Voor meer informatie, zie "Borduurraam bevestigen" (pagina 148).
↓		
7	Patroon selecteren	Zet de machine aan en kies een borduurpatroon. Voor meer informatie over het selecteren van borduurpatronen, zie "Borduurpatronen selecteren" (pagina 150).
↓		
8	Lay-out controleren	Controleer de grootte en plaats van het borduurwerk en pas deze aan. Voor meer informatie over het aanpassen van de grootte en de plaats, zie "Indeling en formaat aanpassen" (pagina 162).
↓		
9	Borduurgaren installeren	Installeer het borduurgaren volgens het patroon. Voor meer informatie over het installeren van het garen, zie "Bovendraad inrijgen" (pagina 31).

## Borduurvoet bevestigen

In dit gedeelte wordt beschreven hoe u borduurvoet "Q" bevestigt.

### Borduurvoet bevestigen

Bevestig borduurvoet "Q" wanneer u wilt borduren. Houd borduurvoet "Q" en een schroevendraaier bij de hand.

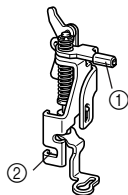

- ① Stang borduurvoet
- ② Vastgehouden door de persvoethouderschroef

### ! VOORZICHTIG

- Gebruik altijd borduurvoet "Q" tijdens het borduren. Als u de verkeerde persvoet gebruikt, kan de naald de persvoet raken en verbuigen of breken.

- 1 Druk een- of tweemaal op  (naaldstandtoets) om de naald omhoog te zetten.

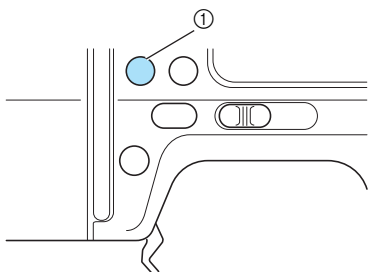

- ① Naaldstandtoets



### Opmerking

- De naald staat in de juiste stand (omhoog) wanneer de markering op het handwiel omhoog staat. Controleer of de markering op het handwiel boven staat.

- 2 Zet de machine uit.



### ! VOORZICHTIG

- Zet de naaimachine uit alvorens u de borduurvoet bevestigt. Anders kunt u letsel oplopen wanneer u per ongeluk op een van de bedieningsknoppen drukt en de machine begint te naaien.

- 3 Zet de persvoethendel omhoog.

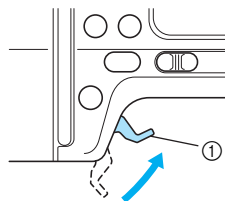

- ① Persvoethendel
- ▶ De persvoet gaat omhoog.

- 4 Houd de zwarte knop op de achterkant van de persvoethouder ingedrukt om de persvoet los te maken.

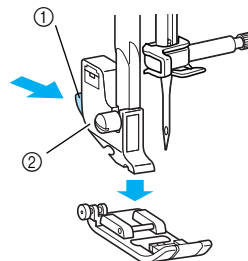

- ① Zwarte knop
- ② Persvoethouder

- ▶ De persvoet komt los uit de persvoethouder.

- 5** Maak de schroef op de persvoethouder los en verwijder de persvoethouder.  
Draai de schroevendraaier naar achteren.

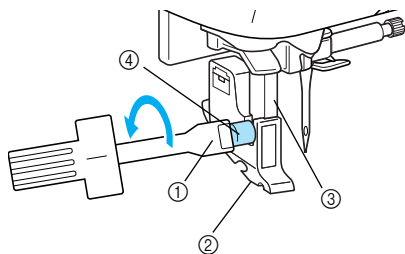

- ① Schroevendraaier
- ② Persvoethouder
- ③ Persvoetstang
- ④ Persvoethouderschroef

- 6** Houd borduurvoet "Q" vast met uw rechterhand, zoals aangegeven.  
Houd de borduurvoet vast met uw wijsvinger rond de hendel achter op de voet.

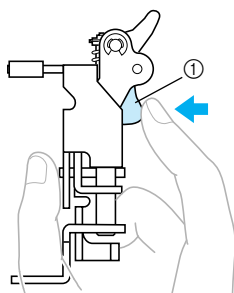

- ① Hendel

- 7** Terwijl u de hendel indrukt met uw vinger plaatst u de borduurvoetstang op de naaldklemschroef om de borduurvoet aan de persvoetstang te bevestigen.

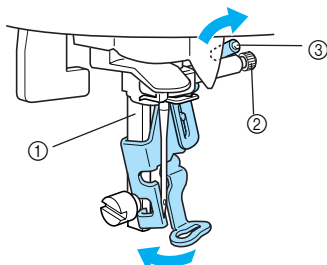

- ① Persvoetstang
- ② Naaldklemschroef
- ③ Stang borduurvoet

- 8** Zet de borduurvoet vast met de schroef van de persvoethouder.  
Installeer de borduurvoet loodrecht.

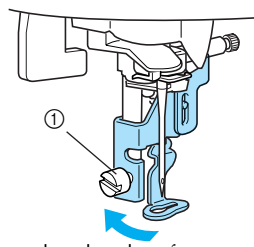

- ① Persvoethouderschroef

- 9** Draai de schroef van de persvoethouder vast.  
Draai de schroevendraaier naar voren.

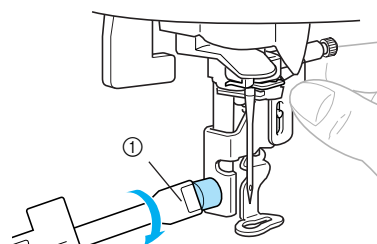

- ① Schroevendraaier

### ! VOORZICHTIG

- Stoot niet tegen de naald met uw vinger of de borduurvoet "Q" als u deze bevestigt. De naald kan breken of u kunt letsel oplopen.
- Zorg dat u de schroef met de bijgeleverde schroevendraaier vastdraait. Als de schroef los zit, kan de naald de persvoet raken en verbuigen of breken.
- Voordat u gaat borduren, moet u altijd het handwiel langzaam naar u toe (tegen de klok in) draaien om te controleren of de naald de persvoet niet raakt. De naald kan breken of verbuigen.

## Borduurvoet verwijderen

- 1 Druk een- of tweemaal op  (naaldstandtoets) om de naald omhoog te zetten.

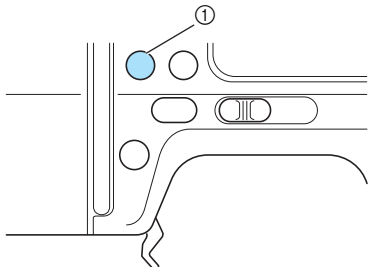

① Naaldstandtoets

- 2 Zet de machine uit.

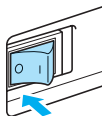

### VOORZICHTIG

- Zet de naaimachine uit alvorens u de borduurvoet verwijdert. Anders kunt u letsel oplopen wanneer u per ongeluk op een van de bedieningsknoppen drukt en de machine begint te naaien.

- 3 Zet de persvoethendel omhoog.

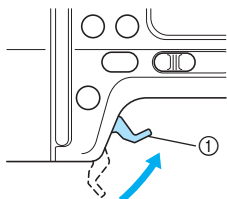

① Persvoethendel

- ▶ De persvoet gaat omhoog.

- 4 Terwijl u de hendel achter op de borduurvoet indrukt met uw vinger, draait u de persvoethouderschroef los. Vervolgens verwijdert u borduurvoet "Q".

Draai de schroevendraaier naar achteren.

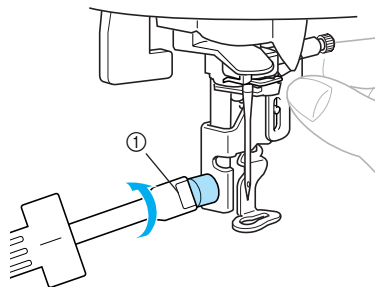

① Schroevendraaier

- 5 Bevestig de persvoethouder.

- Voor meer informatie, zie "Persvoethouder verwijderen en bevestigen" (pagina 45).

## Borduurtafel bevestigen

In dit gedeelte wordt beschreven hoe u de borduurtafel bevestigt.

### Vorzorgsmaatregelen borduurtafel

#### ! VOORZICHTIG

- Verplaats de machine niet wanneer de borduurtafel is bevestigd. De borduurtafel zou kunnen vallen en letsel veroorzaken.
- Zorg dat uw handen en andere voorwerpen niet in de buurt van de borduurwagen en het borduurraam komen. Anders kunt u letseloplopen.



#### Opmerking

- Raak de connector in het aansluitpunt van de borduurtafel niet aan. De connector kan dan beschadigd raken en storing veroorzaken.
- Til de borduurwagen niet op en verplaats deze niet met kracht. Dit kan storing veroorzaken.

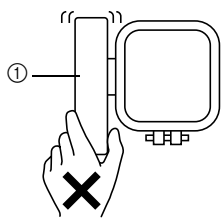

① Wagen

### Borduurtafel bevestigen

Verwijder het deksel van de borduurtafel en breng de borduurtafel in gereedheid.

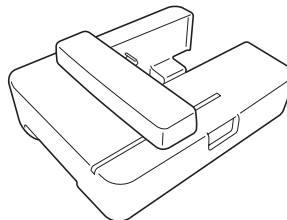

- 1 Zet de machine uit.

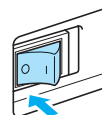

#### Opmerking

- Zet de machine altijd uit voordat u de borduurtafel bevestigt. Dit kan storing veroorzaken.

- 2 Trek de accessoiretafel naar links.

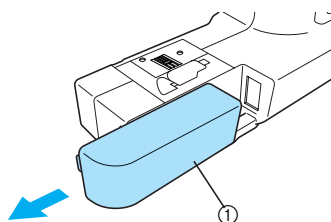

① Accessoiretafel

- 3** Schuif de borduurtafel op de machinearm.  
Duw deze verder tot de eenheid vastklikt.

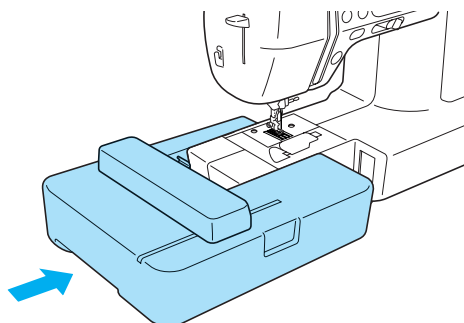

- De borduurtafel is bevestigd.

### Opmerking

- Let op dat er geen ruimte zit tussen de borduurtafel en de naaimachine. Anders wordt het borduurpatroon mogelijk niet goed genaaid. Zorg dat het koppelstuk volledig in het betreffende aansluitpunt zit.
- Duw niet tegen de wagen wanneer u de borduurtafel aan de machine bevestigt. Hierdoor kan de borduurtafel schade oplopen.

- 4** Zet de machine aan.

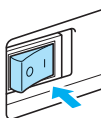

- De bevestigingsboodschap verschijnt.

- 5** Houd uw handen en andere voorwerpen uit de buurt van de borduurtafel en druk op **OK**.

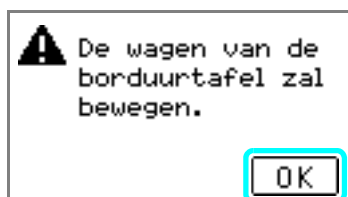

- De wagen gaat naar de beginstand.

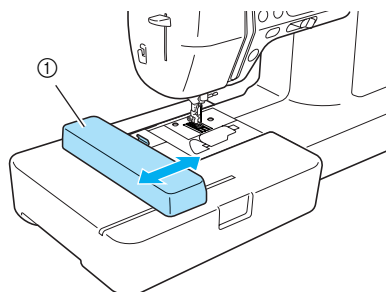

① Wagen

### ! VOORZICHTIG

- Houd handen en andere voorwerpen uit de buurt van de wagen. Dit om letsel te voorkomen.

### Opmerking

- Als de machine wordt geïnitieerd met handen of voorwerpen in de buurt van de wagen, verschijnt het beginscherm mogelijk. Schakel de machine opnieuw in nadat u hebt verwijderd wat in de buurt van de wagen was.

- Het scherm voor het selecteren van het soort borduurpatroon verschijnt.

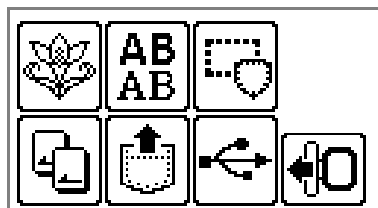

### Memo

- Wanneer de borduurtafel is aangesloten, kunt u geen naaisteken selecteren.
- Voor meer informatie over borduurpatronen, zie "Borduurpatronen selecteren" (pagina 150).



## Borduurtafel verwijderen

Let op dat de naaimachine helemaal is gestopt en volg onderstaande instructies.

### 1 Verwijder het borduurraam.

- Voor meer informatie over het verwijderen van het borduurraam, zie "Borduurraam verwijderen" (pagina 149).

### 2 Druk op en vervolgens op .

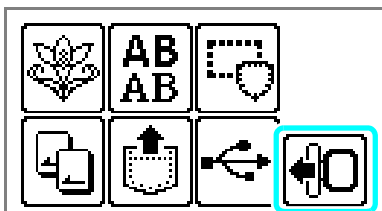

- ▶ De borduurwagen beweegt naar een positie waar deze kan worden opgeborgen.



### Opmerking

- Als u deze stap overslaat, komt de wagen niet op de juiste plaats en kunt u het deksel van de borduurtafel niet op de borduurtafel plaatsen.

### 3 Zet de machine uit.

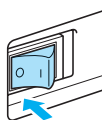

### VOORZICHTIG

- Zet de machine altijd uit voordat u de borduurtafel verwijdert. Het kan tot storingen leiden als u deze verwijdert terwijl de machine nog aan staat.

### 4 Houd de ontgrendelknop linksonder op de borduurtafel vast en trek de borduurtafel vervolgens langzaam naar links.

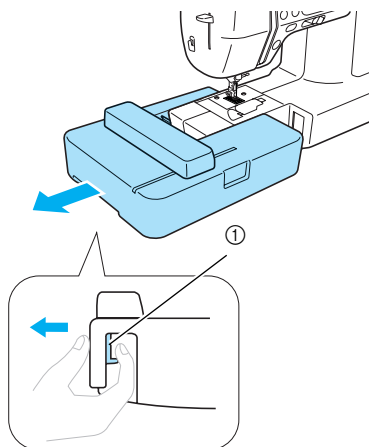

- ① Ontgrendelknop
- ▶ De borduurtafel komt los van de machine.



### VOORZICHTIG

- Draag de borduurtafel niet aan de wagen. Dit kan storing veroorzaken.

## Stof voorbereiden

Nadat u steunstof hebt bevestigd aan de te borduren stof, wordt deze in een borduurraam gespannen.

### Steunstof bevestigen

Bevestig steunstof om te voorkomen dat het ontwerp slecht wordt uitgevoerd.

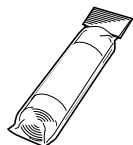

#### Memo

- Wij adviseren steunstof die speciaal voor borduurwerk is bedoeld. Gebruik in water oplosbare steunstof op dun materiaal zoals mousseline en op stoffen met een vleug, zoals handdoeken. Voor de aanschaf van optionele accessoires of onderdelen gaat u naar "<http://www.brother.com/>"



### VOORZICHTIG

- Gebruik altijd steunstof wanneer u patronen borduurt. De naald kan verbuigen of breken als u zonder steunstof dunne stoffen of stretchstof borduurt. Bovendien kan het patroon gaan scheeftrekken.

- 1 **Neem een stuk steunstof dat groter is dan het borduurraam dat u gebruikt.**

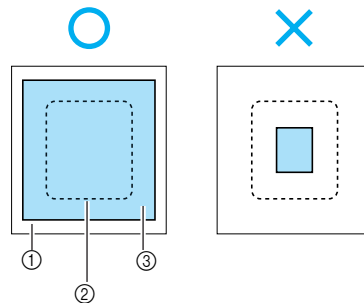

- ① Stof
- ② Grootte van het borduurraam
- ③ Steunstof

- 2 **Als u zelfklevende steunstof gebruikt, plaatst u de zelfklevende kant van de steunstof tegen de achterkant van de stof en strijkt u deze vast met een stoomstrijkijzer.**

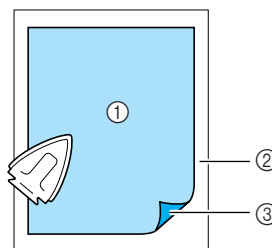

- ① Steunstof
- ② Stof (achterkant)
- ③ Bevestigd oppervlak

- **Wanneer u de stof niet kunt strijken of in het borduurraam plaatsen**

Voor stoffen die u niet kunt strijken, zoals handdoeken, of voor borduren op plekken die u moeilijk kunt strijken, plaatst u steunstof onder de stof. Vervolgens spant u beide lagen in het borduurraam zonder de steunstof te bevestigen.

## Stof in het borduurraam plaatsen

De stof wordt in het borduurraam gespannen. Als de stof los geweven is, kan de uitwerking van het borduurpatroon slecht zijn. Plaats de stof strak in het borduurraam door de volgende stappen uit te voeren. Houd stof met steunstof eraan bevestigd bij de hand, alsmede het meegeleverde borduurraam (middelgroot, klein of groot).

### ■ Borduurraam (middelgroot)

U kunt patronen borduren met een hoogte tot 10 cm (4 inch) en een breedte tot 10 cm (4 inch).

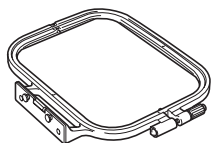

### ■ Borduurraam (klein) [optioneel]

U kunt patronen borduren met een hoogte tot 2 cm (1 inch) en een breedte tot 6 cm (2-1/2 inch). Dit wordt gebruikt voor letters en ander klein borduurwerk.

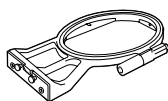

#### Memo

- Er zijn patronen waarvoor het kleine borduurraam niet kan worden gebruikt.

### ■ Borduurraam (groot) [optioneel]

U kunt borduren in een vlak van maximaal 17 cm (6-7/10 inch) en een breedte van maximaal 10 cm (4 inch). Dit wordt gebruikt om meerdere patronen te borduren zonder de positie van de stof in het raam te wijzigen.

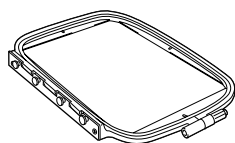

## VOORZICHTIG

- Gebruik het borduurraam dat bij de grootte van het borduurwerk past. Anders raakt de persvoet mogelijk het borduurpatroon. Dit kan letsel of breuk van de naald veroorzaken.

### 1 Draai de stelschroef van het borduurraam los, verwijder het binnen- en buitenraam en leg het buitenraam op een plat oppervlak.

Scheid het binnen- en buitenraam door het binnenraam er naar boven uit te halen.

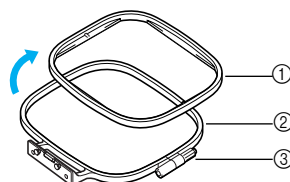

- ① Binnenraam
- ② Buitenraam
- ③ Stelschroef

### 2 Plaats de stof met de steunstof boven op het buitenraam.

Zorg dat de voorkant van de stof naar boven ligt.

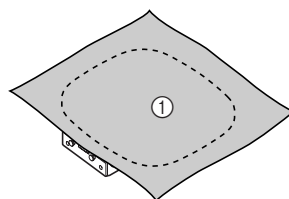

- ① Voorkant

### 3 Druk het binnenraam van bovenaf op de stof.

Zorg dat  $\triangle$  op het binnenraam en  $\nabla$  op het buitenraam samenvallen.

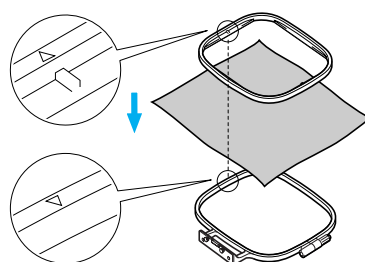

### 4 Draai met de hand de stelschroef vast genoeg om de stof te spannen.

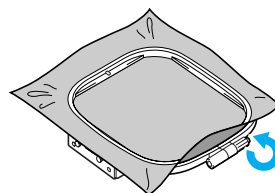

- 5 Haal voorzichtig de stof uit het raam zonder de stelschroef los te maken.

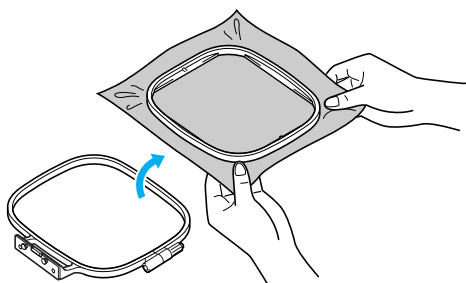

### Memo

- Met deze voorzorgsmaatregel vermindert u patroonvervorming tijdens het borduren.

- 6 Druk het buitenraam opnieuw van bovenaf op de stof en zorg er daarbij voor dat  $\triangle$  op het binnenraam samenvalt met  $\nabla$  op het buitenraam.

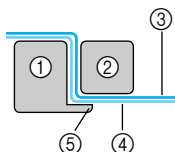
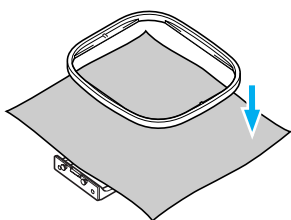

- ① Buitenraam
- ② Binnenraam
- ③ Stof (voorkant)
- ④ Steunstof
- ⑤ Rand van buitenraam

- Druk met kracht totdat het binnenraam stevig tegen de rand van het buitenraam zit.

- 7 Draai de stelschroef vast terwijl u met uw hand de stof strak trekt. Als de stof goed is gespannen, maakt deze het geluid van een trommel als u erop tikt.

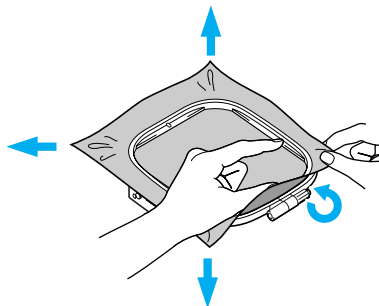

### ■ Werken met borduurvellen

Als het borduurvel wordt gebruikt dat aan het borduurraam is bevestigd, kan het patroon precies op de juiste positie op de stof worden geborduurd.

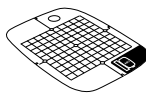

Borduurvel (middelgroot)



Borduurvel (klein)  
[optioneel]

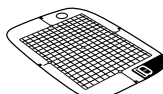

Borduurvel (groot)  
[optioneel]

- 1 Maak met een krijtje een markering in het midden van de plek waar het patroon moet worden geborduurd.

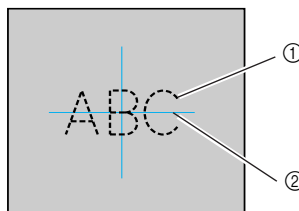

- ① Borduurpatroon
- ② Markering

## 2 Plaats het borduurvel op het binnenraam.

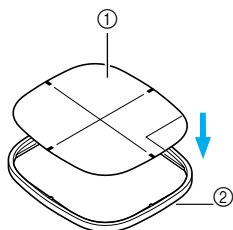

- ① Borduurvel
- ② Binnenraam

## 3 Richt de markering op de stof uit met de nullijn op het borduurvel.

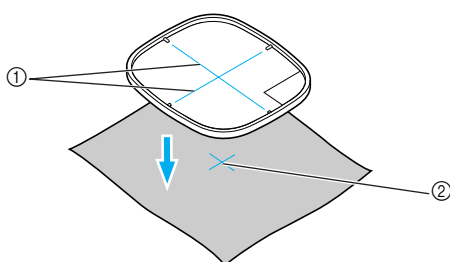

- ① Nullijn
- ② Markering

## 4 Plaats het binnenraam met de stof op het buitenraam en rek de stof uit.

- Zie pagina 145 voor meer informatie.

## 5 Verwijder het borduurvel.

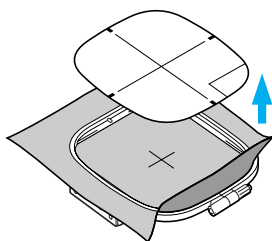

## ■ Borduren op stoffen die niet op een borduurraam kunnen worden gespannen

Wanneer u kleine stukken stof borduurt die niet op een borduurraam kunnen worden gespannen, of smalle stukken zoals lint, gebruikt u steunstof als basis om in het raam te bevestigen. Wij bevelen steunstof aan voor alle borduurwerk.

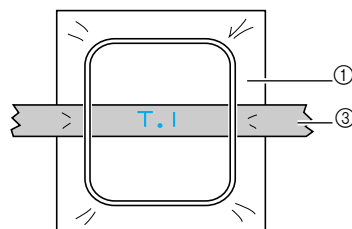
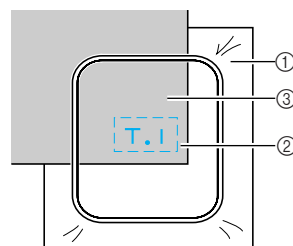
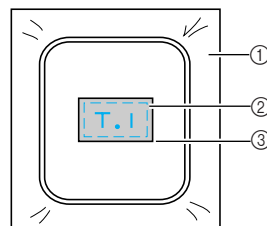

- ① Steunstof
- ② Rijgsteek of spuitlijm
- ③ Stof

Verwijder de steunstof voorzichtig wanneer het borduurwerk af is.

## Borduurraam bevestigen

In dit gedeelte wordt beschreven hoe u het borduurraam bevestigt.

### Borduurraam bevestigen

**1** Wind de borduuronderdraad op de spoel en plaats deze in het spoelhuis.

- Voor meer informatie, zie "Spoel winden/plaatsen" (pagina 22).

**2** Zet de persvoethendel omhoog.

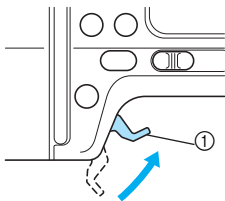

① Persvoethendel

**3** Druk een- of tweemaal op  $\oplus$  (naaldstandtoets) om de naald omhoog te zetten.

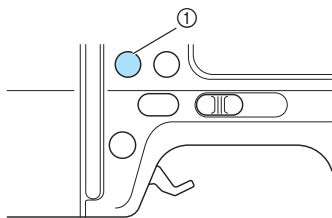

① Naaldstandtoets

**4** Haal het borduurraam onder de persvoet door terwijl u de persvoethendel nog verder omhoog zet.

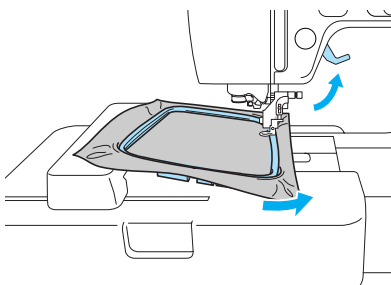

### ! VOORZICHTIG

- Zorg dat u niet de start/stop-knop, de naaldstandtoets of de achteruit/verstevigingssteektoets aanraakt. Als u per ongeluk op een van deze knoppen drukt, begint de machine te naaien, waarbij de naald in uw vinger kan prikken of kan afbreken.

**5** Plaats het borduurraam stevig van bovenaf in de borduurraamhouder op de wagen.

Houd de geleidelipjes van het borduurraam tegenover de openingen voor de borduurraamhouder in de wagen en duw ze naar binnen tot ze vastklikken.

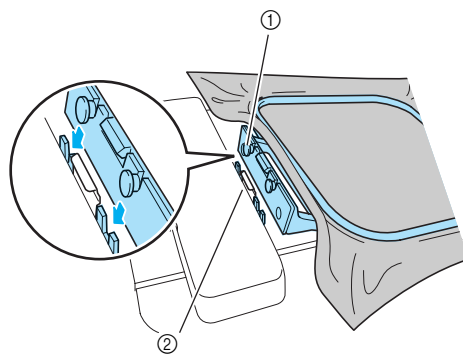

- ① Geleidelipjes van borduurraam
- ② Openingen voor borduurraamhouder in de wagen

► De borduurtafel is bevestigd.

### Opmerking

- Zorg dat u beide pinnen vastzet. Als u alleen de voorste of de achterste pin vastzet, wordt het patroon mogelijk niet goed genaaid.

### ! VOORZICHTIG

- Plaats het borduurraam op de juiste manier in de borduurraamhouder. Dan raakt de persvoet mogelijk het borduurraam, waardoor u letsel kunt oplopen.

## Borduurraam verwijderen

Let op dat de naaimachine helemaal is gestopt en volg onderstaande instructies.

### 1 Zet de persvoethendel omhoog.

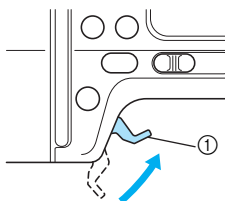

① Persvoethendel

### 2 Druk een- of tweemaal op (naaldstandtoets) om de naald omhoog te zetten.

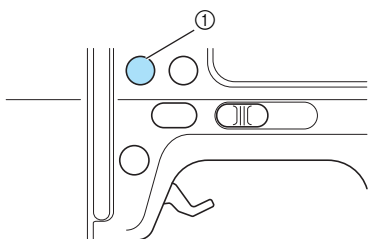

① Naaldstandtoets

### 3 Druk op het deel van de borduurraamhouder in de figuur links en zet het borduurraam omhoog.

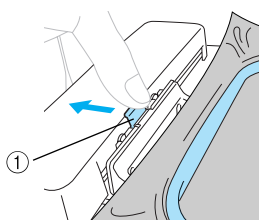

① Druk hier om te verwijderen

- ▶ Het borduurraam komt los uit de borduurraamhouder.

### 4 Haal het borduurraam onder de persvoet door terwijl u de persvoethendel nog verder omhoog zet.

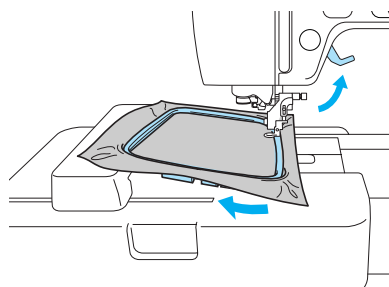

### 5 Verwijder het borduurraam.

#### VOORZICHTIG

- Zorg dat u niet de start/stop-knop, de naaldstandtoets of de achteruit/verstevigingssteektoets aanraakt. Als u per ongeluk op een van deze knoppen drukt, begint de machine te naaien. Dan prikt de naald mogelijk in uw vinger, of breekt de naald.

## Borduurpatronen selecteren

Dit gedeelte geeft informatie over de verschillende soorten borduurpatronen die beschikbaar zijn en hoe u een patroon selecteert.

### Copyrightinformatie

De patronen die in de machine en op borduurkaarten zijn opgeslagen, zijn alleen bedoeld voor eigen gebruik. Elk openbaar of commercieel gebruik van patronen waarop copyright rust is een overtreding van de wet op auteursrechten en is ten strengste verboden.

### Borduurpatroontypen

U kunt een borduurpatroon selecteren uit de volgende beschikbare steektypen.

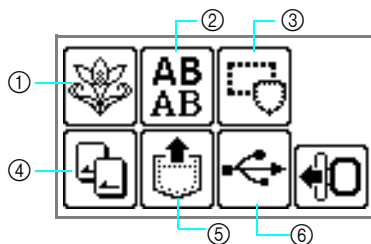

- ① **Borduurpatronen**  
Er zijn in totaal 70 patronen. U voltooit de patronen door de bovendraad te verwisselen volgens de aanwijzingen op het scherm. Voor meer informatie, zie "Borduurpatroon selecteren" (pagina 155).
- ② **Alfanumerieke tekenpatronen**  
Er zijn zes typen letters; hoofdletters/kleine letters/cijfers/symbolen/Europese letters. Voor meer informatie, zie "Alfanumerieke tekens selecteren" (pagina 154).
- ③ **Kaderpatronen**  
Er zijn tien vormen (vierkanten, cirkels, enz.) beschikbaar, die kunnen worden gecombineerd met twaalf typen steken. Voor meer informatie, zie "Kaderpatroon selecteren" (pagina 155).
- ④ **Borduurkaart**  
Druk hierop wanneer u patronen van een borduurkaart kiest. Voor meer informatie, zie "Werken met een borduurkaart" (pagina 156).
- ⑤ **Patronen die zijn opgeslagen in het geheugen van de machine**  
Druk hierop wanneer u patronen ophaalt die zijn opgeslagen in het geheugen van de machine. Voor meer informatie, zie "Patronen opslaan" (pagina 174).
- ⑥ **Patronen die zijn opgehaald van een USB-flashstation (USB-flashgeheugen)**  
Nadat patronen zijn opgehaald van een USB-medium, kunt u deze borduren.



#### Opmerking

- Op de USB-poort van deze machine kunt u alleen een USB-flashstation (USB-flashgeheugen) aansluiten.

Voor meer informatie, zie "Borduurpatronen overzetten van uw computer naar uw machine" (pagina 171).











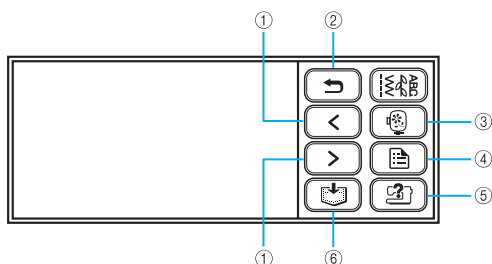

## LCD (liquid crystal display) display bedienen

Het LCD-display bedient u met de bedieningstoetsen op het display.





Hieronder wordt het gebruik van de toetsen voor borduurwerk uitgelegd.

### ■ Bedieningstoetsen



- ①   Wanneer niet alle patronen op het scherm worden weergegeven (wanneer  of  wordt weergegeven), worden de vorige/ volgende patronen weergegeven.
- ②  Hiermee keert u terug naar het vorige scherm.
- ③  Hiermee keert u terug naar het typekeuzescherf. Het geselecteerde patroon wordt geannuleerd.
- ④  Druk op deze toets om de taal aan te passen of de draadkleurweergave of andere instellingen te wijzigen.
- ⑤  Druk hierop voor hulp bij het bevestigen van de borduurtafel, het borduurraam, enz.
- ⑥  Druk op deze toets om borduurpatronen en alfanumerieke tekens op te slaan in het geheugen van de machine.

### □ Display instellen tijdens borduren

Druk op  (instellingstoets) en vervolgens op  (toets Volgende pagina). Selecteer vervolgens het item door op   te drukken.

NAAM KLEUR: kenmerkende kleurnaam

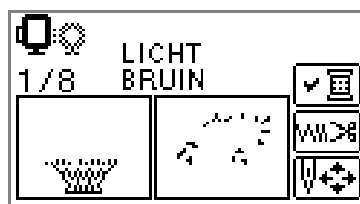
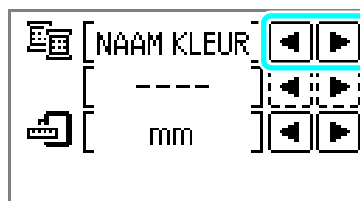

TIJD: benodigde tijd voor borduren

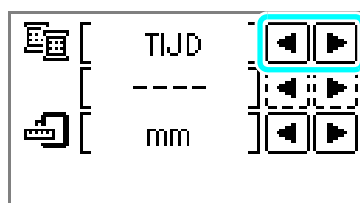

NAALDTELLING: het aantal steken dat u hebt genaaid

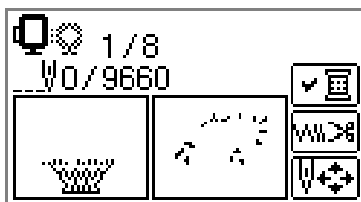
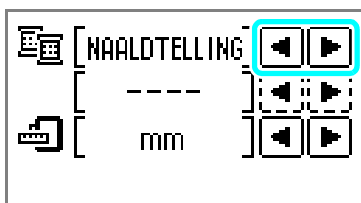

#123: Draadkleurnummer

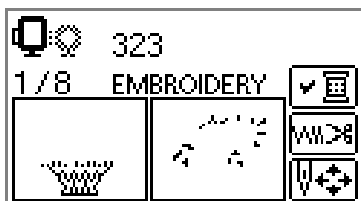
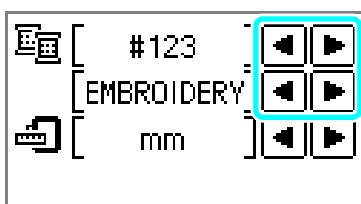

Selecteer uit de volgende sets draadkleurnummers (In bovenstaande weergave is bij wijze van voorbeeld EMBROIDERY (POLYESTER) THREAD# geselecteerd.)

- EMBROIDERY (POLYESTER) THREAD#
- COUNTRY (COTTON) THREAD#
- MADEIRA POLY THREAD#
- MADEIRA RAYON THREAD#
- SULKY THREAD#
- ROBISON-ANTON POLY THREAD#

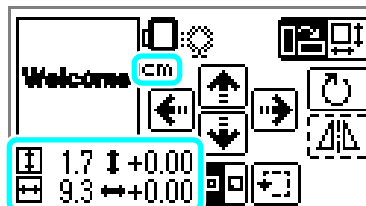
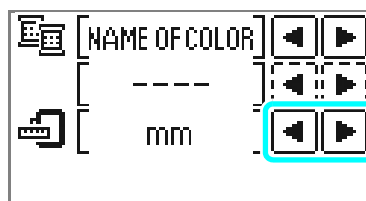

MAATEENHEID SCHERMWEERGAVE  
Hiermee selecteert u de maateenheden die worden weergegeven. [mm/inch]



### ■ LCD-schermttoets

Voorbeeld: alfanumerieke tekens selecteren



Wanneer een specifiek patroon is geselecteerd, drukt u op deze toets. Vervolgens drukt u op   om van scherm te wisselen. De borduurinstellingen, zoals de ingestelde alfanumerieke tekenreeks en -kleur, worden bevestigd.





Met deze toets wijzigt u de draadinstellingen.



Met deze toets selecteert of annuleert u automatisch draadknippen.



Druk op of op om de draaddichtheid te wijzigen (alleen letter- en kaderpatronen).



Druk op deze toets om het patroon aan te passen.



Druk op deze toets wanneer u bij het borduren van tekens de kleur per teken wilt wijzigen. Aangezien de machine stopt na ieder teken, wordt de bovendraad vervangen terwijl u borduurt.

Druk opnieuw op deze toets om de meerkleureninstelling te annuleren.



De naald gaat een kleur of een steek tegelijk vooruit (indien herhaald ingedrukt, 9 tot 30 steken) en wijzigt de positie om het borduren te beginnen. Dit wordt gebruikt wanneer een bepaalde kleur niet wordt geborduurd of als de machine weer wordt aangezet nadat de stroom is uitgeschakeld tijdens het uitvoeren van een handeling.

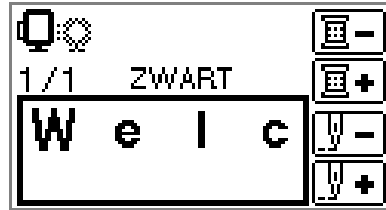

Een kleur terug



Een kleur vooruit



Een steek terug



Een steek vooruit

- Voor meer informatie, zie "Opnieuw borduren" (pagina 166).



U kunt de positie van het patroon binnen het borduurraam controleren en de maat en de hoek wijzigen. Voor meer informatie, zie "Indeling en formaat aanpassen" (pagina 162).

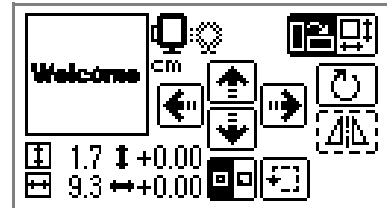

## Memo

- Toetsen die zijn omgeven met een stippellijn (bijv. ) kunt u niet gebruiken.

## Voorbeeld: Borduurpatroon selecteren

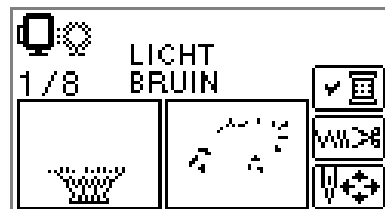

Druk op deze toets om de volgorde van meerdere kleuren te controleren. Druk op om van scherm te wisselen.

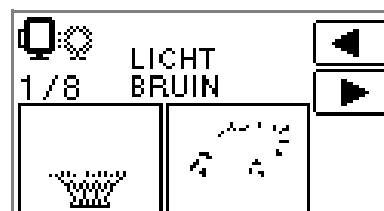

## Alfanumerieke tekens selecteren

Stel de tekens in die moeten worden geborduurd.



### Memo

- Wanneer "ABC" verschijnt, kunt u geen letters meer invoeren.
- Tekens van verschillende opmaak (schreef en schreefloos, enzovoort) kunnen niet worden gecombineerd.

### 1 Selecteer de alfanumerieke tekens.

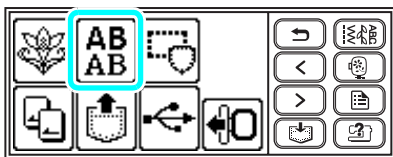

### 2 Selecteer het lettertype.

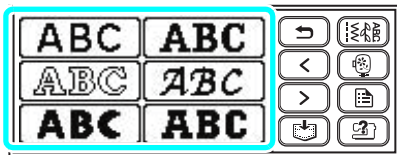

### 3 Voer de letters in.



### Memo

- Als u per vergissing een letter invoert, drukt u op "ABC".
- Als u een spatie wilt invoeren, drukt u op " ".

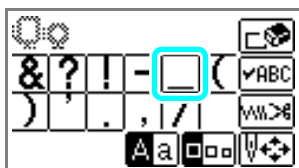

#### □ Voorbeeld: Come on

- Schakelen tussen hoofdletters en kleine letters
- Schakelen tussen grote/middelgrote/kleine afmetingen

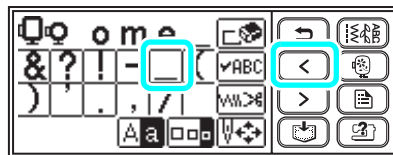
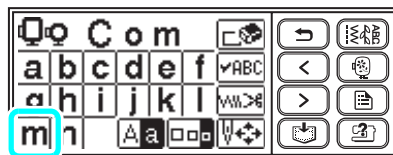

### Memo

- De letters die u hebt ingevoerd, kunnen worden opgeslagen voor later gebruik. Voor meer informatie, zie "Patronen opslaan" (pagina 174).

## Borduurpatroon selecteren

Er zijn in totaal 70 borduurpatronen (bloemen, dieren) opgeslagen in het geheugen van de machine.



70 borduurpatronen



### Memo

- Zie "Kleurwisselingstabel voor de borduurpatronen" in de Beknopte bedieningsgids voor voorbeelden van voltooide patronen en gebruikte draad.

1 Druk op .

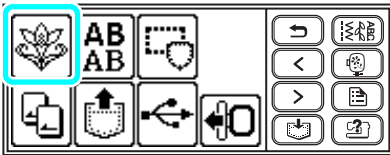



- ▶ Het patroonkeuzescherf wordt weergegeven.

2 Selecteer het patroon.

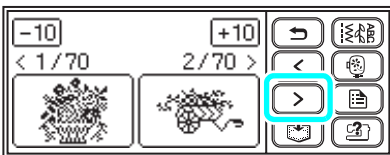
Wissel van scherm met  (toets Vorige pagina) en  (toets Volgende pagina).



Wanneer / wordt ingedrukt, verschuift de patronenweergave 10 patronen voor- of achteruit.

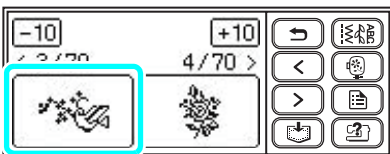
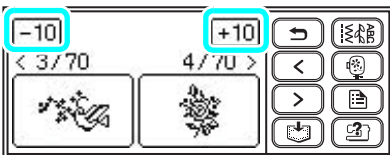

- ▶ Als een patroon wordt geselecteerd, kan het worden geborduurd.



## Kaderpatroon selecteren

Er zijn tien vormen (vierkanten, cirkels, enz.) beschikbaar, die kunnen worden gecombineerd met twaalf typen steken.



### Memo

- Zie "Kaderpatronen" in de Beknopte bedieningsgids voor vormen en steken van kaderpatronen.

1 Druk op .

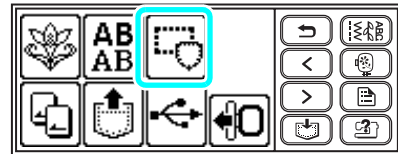

- ▶ Het kadervormkeuzescherf wordt weergegeven.

2 Selecteer een kadervorm.

Wissel van scherm met  (toets Vorige pagina) en  (toets Volgende pagina) en selecteer uit de 10 typen.

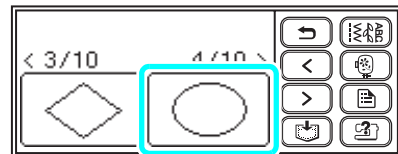

- ▶ Het steekkeuzescherf wordt weergegeven.

- 3 Selecteer de steek.**  
Wissel van scherm met  (toets Vorige pagina) en  (toets Volgende pagina) en selecteer uit de 12 steken.

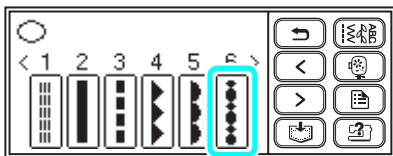

- ▶ Als een steek is geselecteerd, kan deze worden geborduurd.



## Werken met een borduurkaart

Als u een borduurkaart gebruikt, kunt u andere patronen borduren dan de patronen die in de machine zijn opgeslagen. Er zijn diverse kaarten met verschillende thema's.



### **Opmerking**

- Zet de machine altijd uit voordat u een borduurkaart plaatst of verwijdert.
- Plaats de borduurkaart in de borduurkaartopening, in de juiste richting.
- Plaats niets anders dan een borduurkaart in de borduurkaartopening.
- Bewaar borduurkaarten in hun beschermdoosjes wanneer ze niet in gebruik zijn.
- Gebruik alleen borduurkaarten die speciaal voor deze machine zijn bedoeld. Het gebruik van niet-geautoriseerde kaarten kan ertoe leiden dat de machine niet naar behoren werkt.
- In het buitenland aangeschafte borduurkaarten werken mogelijk niet bij deze machine.

- 1 Zet de machine uit.**



- 2 Plaats de borduurkaart in de borduurkaartopening aan de rechterkant van de machine.**

Zorg dat de pijl op de borduurkaart naar u toe wijst en plaats de kaart in de richting die de pijl aangeeft.

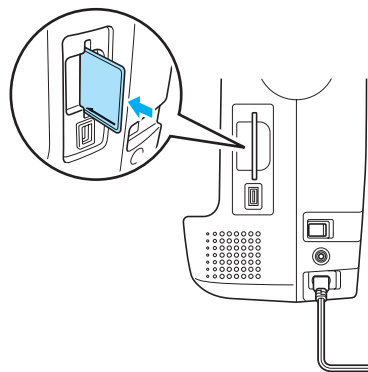

- 3 Zet de machine aan.**

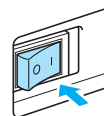

- 4 Druk op  op het scherm.**

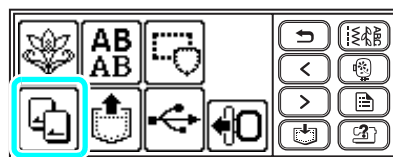

- ▶ Het keuzescherf voor patronen die op de kaart zijn opgeslagen, wordt weergegeven.

- 5 Selecteer een patroon.**  
De bediening is hetzelfde als in "Borduurpatroon selecteren" (pagina 155).



## Borduren

Nadat u de voorbereidende handelingen hebt uitgevoerd, kunt u beginnen met borduren. In dit gedeelte worden de stappen voor borduren en appliceren beschreven.

### Het patroon controleren alvorens te borduren

Het borduurraam is verplaatst om de borduurpositie aan te geven. Let goed op het raam zodat het patroon op de juiste plaats wordt geborduurd.

- 1 Druk op  nadat u een patroon hebt geselecteerd.

► Het borduursel scherm wordt weergegeven.



- 2 Druk op .



► Het lay-outscherf verschijnt.

- 3 Druk op .

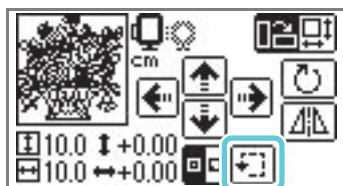

- Het raam wordt verplaatst om het gehele borduurgebied aan te geven.

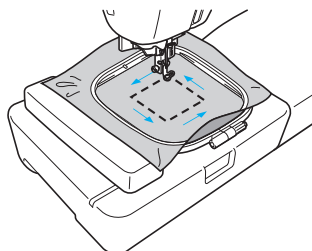

### ! VOORZICHTIG

- Zorg dat de naald omhoog staat wanneer het borduurraam zich verplaatst. Als de naald omlaag staat, kan de naald breken en letsel veroorzaken.

## Patroon borduren

Borduurpatronen worden geborduurd met een draadwisseling na iedere kleur.

- 1 **Bereid borduurgaren voor met de kleur die op het scherm wordt weergegeven.**

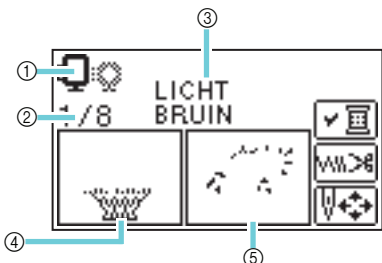

- 1 Borduurramen die u kunt gebruiken om te borduren
- 2 Huidige kleurstep/Aantal kleuren in ontwerp
- 3 Naam van huidige kleur
- 4 Deel dat met de huidige kleur wordt geborduurd
- 5 Deel dat met de volgende kleur wordt geborduurd

- De draadkleurnummerset die is weergegeven voor de draadkleuren kan worden gewijzigd. Druk op  (instellingstoets) en wijzig vervolgens de instelling in het instellingenschermb. Voor meer informatie, zie "LCD (liquid crystal display) display bedienen" (pagina 151).

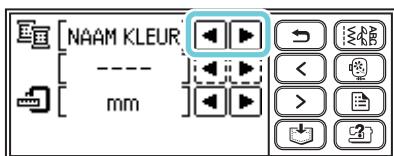

- **Voorbeeld: het geselecteerde borduurgarennummer**



- 2 **Plaats het borduurgaren en rijg de naald in.**

- Zie "Bovendraad inrijgen" (pagina 32).

### **Opmerking**

- Zet de persvoet omlaag voordat u de naaldinrijger gebruikt.

- 3 **Leid de draad door het gat in de borduurvoet en houd hem losjes in uw linkerhand.**

Laat de draad iets loshangen.

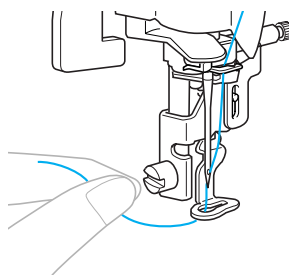

### **VOORZICHTIG**

- Als de draad te strak wordt getrokken, kan de naald verbuigen of breken.
- Zorg dat handen of voorwerpen de wagen niet kunnen raken tijdens het borduren. Anders kan het patroon scheef trekken.



- 4 Breng de persvoethendel omlaag.

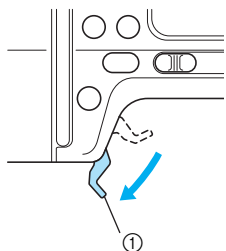

① Persvoethendel

- 5 Druk op  (start/stop-knop).

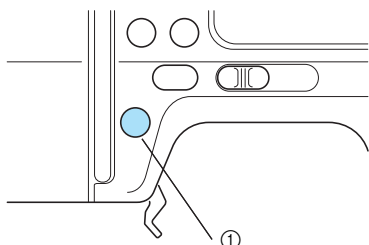

① Start/stop-knop

### VOORZICHTIG

- Gebruik het borduurraam dat bij de grootte van het borduurwerk past. Anders raakt de persvoet mogelijk het borduurpatroon. Dit kan letsel of breuk van de naald veroorzaken.

- 6 Druk na 5 of 6 steken op  (start/stop-knop) om de machine stil te zetten.

- 7 Gebruik een schaarje om de draad af te knippen bij het begin van het stiksel.  
Knip de draad af bij de rand van het stiksel.

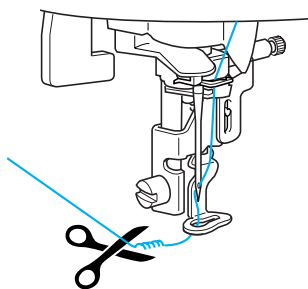

### Opmerking

- Wanneer er draad over is aan het begin van het stiksel, wordt er mogelijk overheen genaaid wanneer u verder borduurt. Dan is het moeilijk om de draad af te werken als het patroon af is. Knip de draad aan het begin af.

- 8 Druk opnieuw op  (start/stop-knop).

- ▶ Het borduren begint opnieuw.
- ▶ Het borduren stopt automatisch met een verstevigingssteek nadat een kleur is voltooid. Wanneer automatisch draadknippen is ingesteld, wordt de draad afgeknipt.

- 9 Plaats borduurgaren voor de volgende kleur en herhaal stap 2-8.

- ▶ Wanneer u de laatste kleur hebt genaaid, verschijnt "  " op het scherm. Druk op  om terug te keren naar het begenscherm.

- 10 Knip de overtollige draad af.



### Memo

- Voor informatie over het instellen van automatisch draadknippen, zie "LCD (liquid crystal display) display bedienen" (pagina 153).

## Applicatiewerk

Bereid de basisstof en de applicatiestof (applicatiestuk) voor. Druk op  (instellingstoets) en stel de draadkleurweergave in op NAAM KLEUR, zodat "APPLICATIEMATERIAAL", "APPLICATIEPOSITIE" en "APPLICATIE" worden weergegeven op het scherm.

### 1 Selecteer een applicatiepatroon.

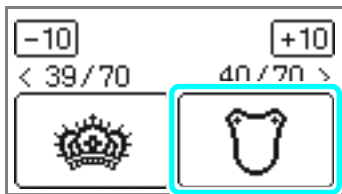

► "APPLICATIEMATERIAAL" verschijnt op het scherm.

### 2 Breng opstrijkbare steunstof aan op de achterkant van het applicatiestuk en plaats dit in het borduurraam.



### 3 Zet de persvoethendel omlaag en druk op (start/stop-knop).

► De omtrek voor het applicatiestuk wordt gestikt waarna de machine stopt.

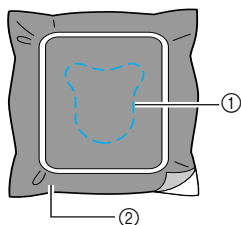

- ① Omtreklijn
- ② Applicatiestof

► "APPLICATIEPOSITIE" verschijnt op het scherm.



### 4 Verwijder de stof uit het borduurraam en knip het uit langs de gestikte kniplijn.

Knip voorzichtig langs het stiksel en verwijder de draad.

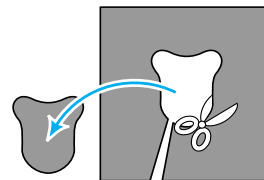

• Als u niet nauwkeurig langs het stiksel knipt, wordt het niet netjes afgewerkt.

### 5 Span de basisstof in het borduurraam.

### 6 Plaats de draad voor het applicatiestuk.

### 7 Zet de persvoethendel omlaag en druk op (start/stop-knop).

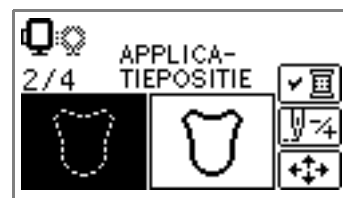

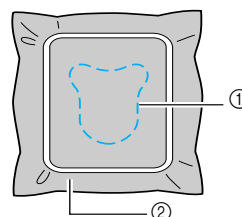

► De plaats voor het applicatiestuk wordt gestikt waarna de machine stopt. "APPLICATIE" verschijnt op het scherm.

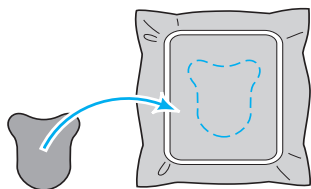

- ① Applicatiepositie
- ② Basisstof

- 8 Breng een dun laagje stoflijm aan of spray wat lijm op de achterzijde van het applicatiestuk en bevestig dit op de applicatiepositie.



- 9 Zet de persvoethouder omlaag en druk op  (start/stop-knop).

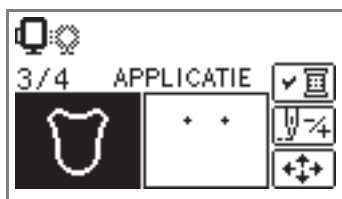

- De plaats voor het applicatiestuk wordt gestikt waarna de machine stopt.

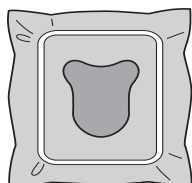

### Memo

- Als "APPLICATIEMATERIAAL", "APPLICATIEPOSITIE" en "APPLICATIE" zijn weergegeven, verschijnt geen draad van een specifieke kleur. Kies een juiste kleur draad in overeenstemming met het applicatiemateriaal.

- 10 Volg de instructies op het scherm op en verwissel de draadkleuren tijdens het borduren.

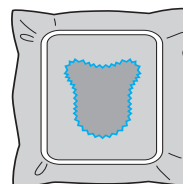

## Patronen bewerken en opslaan

In dit gedeelte wordt beschreven hoe u patronen bewerkt, aanpast en verplaatst.

### Indeling en formaat aanpassen

Het patroon wordt normaliter in het midden van het borduurraam geplaatst. U kunt de indeling controleren en de positie en de grootte wijzigen voordat u gaat borduren.



#### Memo

- Toetsen die zijn omgeven met een stippellijn (bijv. ) kunt u niet gebruiken.

#### 1 Druk op nadat u een patroon hebt geselecteerd.

- ▶ Het borduursel scherm wordt weergegeven.



#### 2 Druk op .



- ▶ Het lay-outschermb verschijnt.

#### 3 Controleer en wijzig de indeling.

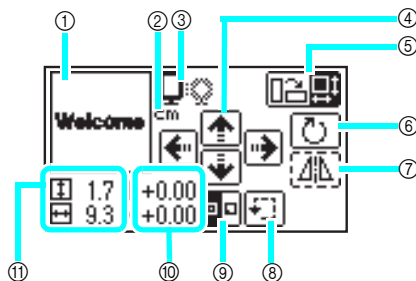

- ① Indeling binnen het raam
- ② Maateenheid weergave (cm/INCH)
- ③ Beschikbare borduurramen
- ④ Positiewisselingstoetsen
- ⑤ Formaattoets/Lay-outtoets
- ⑥ Rotatietoets
- ⑦ Horizontale spiegeltoets
- ⑧ Controletoets
- ⑨ Beginpunttoets
- ⑩ Afstand van het midden
- ⑪ Borduurgrootte



#### Grootte borduurraam

Hier wordt weergegeven welk formaat borduurraam u kunt gebruiken. Wanneer de kleine markering grijs is, kan het kleine borduurraam niet worden gebruikt. Deze knippen als het patroon is vergroot/verkleind, de indeling is aangepast of de aanbevolen borduurraamgrootte is gewijzigd.

### ! VOORZICHTIG

- Gebruik het borduurraam dat bij de grootte van het borduurwerk past. Anders raakt de persvoet mogelijk het borduurpatroon. Dit kan breuk van de naald of verwonding veroorzaken.



### Formaattoets

Hiermee vergroot/verkleint u het patroon. Druk op  om terug te gaan naar het vorige scherm.



Hiermee verkleint u het patroon.



Hiermee herstelt u de oorspronkelijke grootte. Wanneer u het patroon hebt verplaatst met de positiewisselingstoetsen, keert het terug naar de oorspronkelijke positie.



Hiermee vergroot u het patroon.



### Positiewisselingstoetsen

Hiermee verplaatst u de borduurpositie omhoog, omlaag, naar links en naar rechts.



### Memo

- Als u het formaat van het patroon wijzigt of de wijziging ongedaan maakt, wordt het verplaatste borduurwerk teruggezet in de oorspronkelijke positie. Gebruik de positiewisselingstoetsen nadat u de grootte van het patroon hebt gewijzigd of ongedaan gemaakt.
- De borduurpatronen die u hebt bewerkt of hebt aangepast, kunt op opslaan in het geheugen van de machine. Meer informatie vindt u in "Patronen opslaan" (pagina 174).



### Lay-outtoets

Druk op deze toets om de rotatietoets of de horizontale spiegeltoets weer te geven.

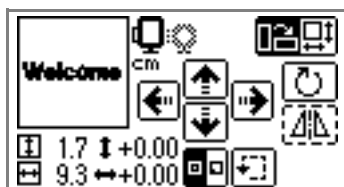

### Rotatietoets

Hiermee roteert u het patroon 1 graad, 10 graden of 90 graden per keer.

Druk op  (achteruittoets) om terug te gaan naar het vorige scherm.

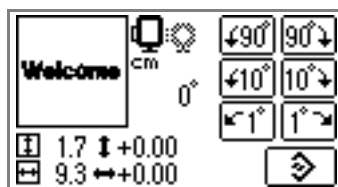

Hiermee draait u het patroon 90 graden naar links.



Hiermee draait u het patroon 90 graden naar rechts.



Hiermee draait u het patroon 10 graden naar links.



Hiermee draait u het patroon 10 graden naar rechts.



Hiermee draait u het patroon 1 graad naar links.



Hiermee draait u het patroon 1 graad naar rechts.



Hiermee zet u het patroon terug in de oorspronkelijke stand.



### Memo

- Wanneer het patroon groter is dan 10 cm (4 inch) x 10 cm (4 inch), kan het mogelijk niet worden gerooteerd.



### Horizontale spiegeltoets

Hiermee spiegelt u het patroon links/rechts.



### Memo

- U kunt alleen borduurpatronen of kaderpatronen spiegelen.



### Beginpunttoets

Hiermee verschuift u het beginpunt tussen midden en linksonder in het ontwerp.

- Druk op  om terug te gaan naar het vorige scherm.



### Controletoes

Hiermee verplaatst u het raam om de positie van het patroon te controleren.

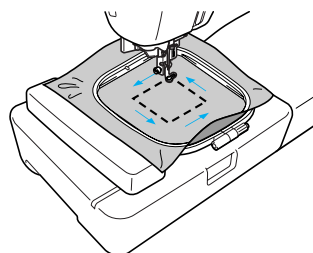

## ! VOORZICHTIG

- Zet de naald nooit omlaag wanneer het borduurraam beweegt. De naald kan breken of verbuigen.
- Wanneer u het patroon hebt gewijzigd, controleert u de weergave van beschikbare borduurramen en gebruikt u een geschikt borduurraam. Als u een borduurraam gebruikt dat niet als beschikbaar is weergegeven, raakt de persvoet mogelijk het borduurraam. Dit kan letsel veroorzaken.

- 4 Druk op  (achteruittoets) om terug te gaan naar het vorige scherm.



### Memo

- Wanneer de stroom wordt uitgeschakeld, keert de indeling weer terug naar de oorspronkelijke instelling.
- U kunt ook de patroongrootte en afstand vanaf het midden controleren door op  te drukken nadat u bent begonnen met borduren.
- De borduurpatronen die u hebt bewerkt of hebt aangepast, kunt u opslaan in het geheugen van de machine. Meer informatie vindt u in "Patronen opslaan" (pagina 174).

## Draadspanning aanpassen

Het is zeer moeilijk het borduurontwerp uit te trekken als de draadspanning verkeerd is. Om schade aan de ontwerpstof te voorkomen, is het een goed idee om een stukje van dezelfde stof te gebruiken om de afstelling van de draadspanning en dergelijke te controleren.

U kunt de spanning van de bovendraad wijzigen met de draadspanningsknop.

Voor borduren moet u de spanningsknop tussen 2 en 6 zetten.

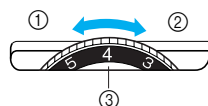

- ① Los (draadspanning verlagen)
- ② Strak (draadspanning verhogen)
- ③ Knop voor bovendraadspringing



### Memo

- Als de steken te los zijn, draait u de spanningsknop een markering hoger en naait u opnieuw.

### ■ Juiste draadspanning

De draadspanning is juist wanneer de bovendraad net zichtbaar is aan de achterkant van de stof.



- ① Voorkant van de stof
- ② Achterkant van de stof

### ■ Bovendraad is te strak

De onderdraad zal zichtbaar zijn aan de voorkant van de stof. Verlaag in dit geval de spanning van de bovendraad.



- ① Voorkant van de stof
- ② Achterkant van de stof

### ■ Bovendraad is te los.

Bovendraad is te slap. Verhoog in dit geval de spanning van de bovendraad.



- ① Voorkant van de stof
- ② Achterkant van de stof



## Opmerking

- Als de bovendraad niet juist is ingeregen of de spoel niet juist is geplaatst, kunt u wellicht de juiste draadspanning niet instellen. Als u de juiste draadspanning niet verkrijgt, rijg dan de bovendraad opnieuw in en plaats de spoel op de juiste wijze.
- Als de draadspanningsknop extreem laag staat, stopt de machine wellicht tijdens het naaien. Dit is geen teken dat er iets defect is. Verhoog gewoon de spanning en ga door met naaien.



## Letterpatronen verbinden

Als het letterpatroon zo lang is dat het niet in het borduurraam past, volg dan onderstaande stappen.

Voorbeeld: "ABC" verbinden met "DEF"

- 1 Voer "ABC" in en druk op .



- 2 Druk op  om automatisch draadknippen uit te zetten (.



- 3 Druk op  (achteruittoets).





- 4 Druk op .



- 5 Druk op .



- 6 Druk op  om dit op  te zetten.



- Het beginpunt is ingesteld op de linker benedenhoek van het ontwerp.

- 7 Zet de persvoethendel omlaag en druk op  (start/stop-knop) en begin te naaien.

- 8 Wanneer het borduren is voltooid, knipt u de draad af met een langer uiteinde dan gebruikelijk. Plaats de stof zodanig in het borduurraam dat u "DEF" kunt naaien.

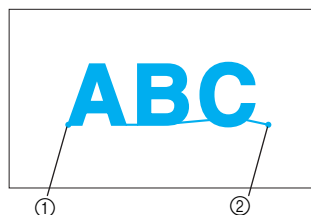

- ① Beginpunt borduren  
② Eindpunt borduren

- 9 Voer "DEF" in en druk op .



- 10 Druk op .



- 11 Druk op  om dit op  te zetten.



- ▶ Het beginpunt is ingesteld op de linker benedenhoek van het ontwerp.

- 12 Met    (positiewisselingsstoetsen) verplaatst u de naald naar het eindpunt van "ABC".

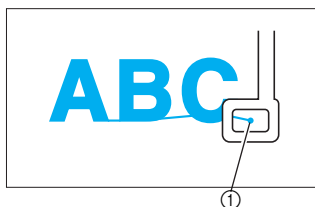

- ① Eindpunt borduren

- 13 Zet de persvoet omlaag en druk op  (start/stop-knop) om "DEF" te borduren.



- 14 Wanneer u klaar bent met borduren, knipt u de daad af.

## Opnieuw borduren

Wanneer de verkeerde kleur bovendraad is geborduurd, kan deze met de juiste kleur opnieuw worden geborduurd.

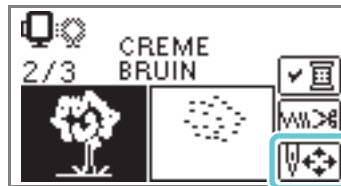

- 1 Druk op  (start/stop-knop) om de naaimachine te stoppen.

- 2 Druk op .

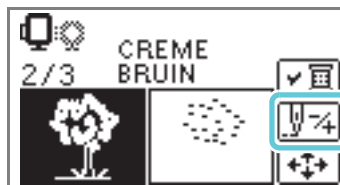

- 3 Druk op .



- 4 Druk op  (een kleur terug) om naar het begin van de verkeerde kleur te gaan. Druk nogmaals op  om naar de vorige kleur te gaan.

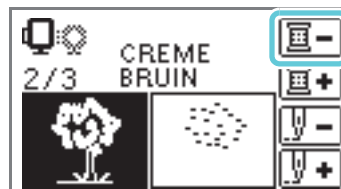

- 5 Plaats de juiste kleur bovendraad.

- 6 Druk op  (start/stop-knop) om verder te gaan met het ontwerp.



## De draad raakt halverwege het ontwerp op

Wanneer de bovendraad of de onderdraad opraakt tijdens het borduren, stopt de machine. Zet de naald ongeveer 10 steken terug en hervat het naaien.



### Memo

- Wanneer de onderdraad opraakt, knipt u de draden af en verwijdert u het borduurraam voordat u de onderdraad vervangt.

1 Plaats de bovendraad of onderdraad.

2 Druk op .



### Memo

- Als het aantal steken niet wordt weergegeven, geef dan het aantal steken weer op het scherm. Voor meer informatie, zie "Stoppen tijdens het borduren" (pagina 167).

3 Druk op .



4 Druk op (een steek terug) om de naald ongeveer 10 steken te verplaatsen.

(een steek vooruit) verhoogt het aantal steken.



5 Start het borduren opnieuw.

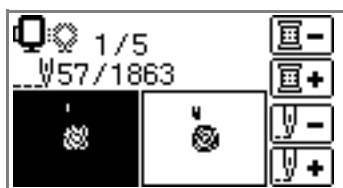

## Stoppen tijdens het borduren

Wanneer het borduren tussentijds onderbroken wordt, controleert u het aantal steken en de indeling voordat u de machine uitzet.



### Memo

- Wanneer de machine wordt uitgezet, worden de patroongrootte en -indeling weer teruggezet op de oorspronkelijke instelling. Als u de indeling hebt gewijzigd, moet u deze opnieuw aanpassen.

1 Druk op (start/stop-knop) om de naaimachine te stoppen.

2 Controleer het huidige aantal steken op het scherm en noteer dit.



Als het aantal steken niet wordt weergegeven, drukt u op (instellingstoets) en geeft u met het volgende scherm weer.

Druk op om terug te keren naar het vorige scherm.



3 Druk op (borduurtoets).



▶ De bevestigingsboodschap verschijnt.

4 Druk op **OK**.

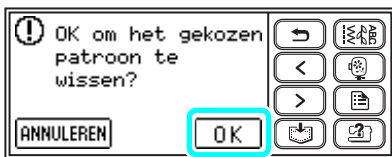

- ▶ Het geselecteerde patroon wordt uitgeschakeld en de machine keert terug naar het eerste borduurscherm.

5 Zet de machine uit.



### Opmerking

- Maak de borduurtafel altijd los wanneer u de machine wilt verplaatsen.

6 Zet de machine aan en selecteer het patroon.



### Memo

- Als u het borduurformaat en/of de indeling hebt gewijzigd alvorens de machine uit te zetten, voer dan dezelfde instellingswijzigingen door voordat u weer begint met borduren. Voor meer informatie, zie "Indeling en formaat aanpassen" (pagina 162).

7 Druk op **↕**.

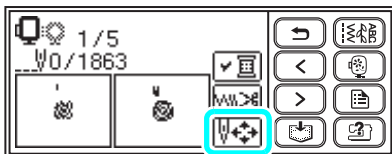

8 Druk op **↕**.

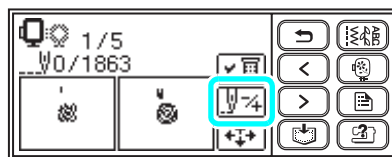

9 Druk op **↕+** (een kleur vooruit) om naar het begin van de kleur te gaan die u wilt borduren.



10 Druk op **↕+** (een steek vooruit) om het aantal steken te verhogen.

Als u **↕+** ingedrukt houdt, gaat deze 1 → 9 → 30 steken vooruit.



De machine gaat tot tien steken vooruit voor het totale aantal steken dat is bevestigd in **2**.



11 Start het borduren opnieuw.

## Gebruik van de geheugenfunctie

### Vorzorgsmaatregelen borduurgegevens

Neem de volgende voorzorgsmaatregelen in acht wanneer u borduurgegevens gebruikt die niet zijn gemaakt en opgeslagen op deze machine.



#### VOORZICHTIG

- **Wanneer u andere borduurgegevens gebruikt dan onze oorspronkelijke patronen, kan de draad of de naald breken wanneer de steekdichtheid te fijn is of u drie of meer overlappende steken naait. In dat geval bewerkt u de borduurgegevens met een van onze borduur software programma's.**

#### ■ Soorten borduurgegevens die u kunt gebruiken

- U kunt alleen .pes en .dst borduurgegevensbestanden gebruiken op deze machine. Wanneer u andere gegevens gebruikt dan die opgeslagen zijn met een van onze borduur software programma's of naaimachines kan dit leiden tot mogelijke storing op de borduurmachine.

#### ■ Soorten USB-media die u kunt gebruiken

U kunt borduurgegevens terughalen van elk formaat USB-flashstation (USB-flashgeheugen).



#### Opmerking

- Op de USB-poort van deze machine kunt u alleen een USB-flashstation (USB-flashgeheugen) aansluiten.
- Sommige USB-media zijn mogelijk niet compatibel met deze machine. Op onze website vindt u meer bijzonderheden.
- Wanneer u een USB-medium gebruikt met een USB-indicator, begint de indicator te knipperen wanneer u het medium in de computer of machine plaatst. Het kan circa 5 à 6 seconden duren voordat het medium wordt herkend. (Hoe lang dit precies duurt, hangt af van het USB-medium.)
- Extra informatie vindt u in de handleiding bij het USB-medium dat u hebt gekocht.



#### Memo

- U kunt letters en cijfers gebruiken om map- en bestandsnamen te maken. Als de map- of bestandsnaam niet langer is dan acht tekens, zal de hele naam op het scherm verschijnen. Als de naam langer is dan acht tekens, verschijnen in de naam alleen de eerste zes tekens, gevolgd door "~" en een cijfer. Dit geldt uitsluitend voor mappen en .dst borduurgegevensbestanden.

#### ■ Voorzorgsmaatregelen voor het maken en opslaan van gegevens op de computer

- Als de map- of bestandsnaam voor borduurgegevens niet kan worden geïdentificeerd, bijvoorbeeld omdat de naam speciale tekens bevat, wordt de map of het bestand niet weergegeven. Mocht dit voorkomen, wijzig dan de naam. Wij raden u aan de 26 letters van het alfabet (hoofdletters en kleine letters) te gebruiken, de cijfers 0 t/m 9, "-", en "\_".
- .pes bestanden die zijn opgeslagen met meer steken of kleuren of gecombineerde patronen dan de aangegeven limiet, kunnen niet worden weergegeven. Bewerk het patroon met een van onze borduur software programma's, zodat het voldoet aan de vereiste specificaties.
- Zelfs als de borduurtafel niet is bevestigd, herkent de machine borduurgegevens.

- Sla de borduurgegevensbestanden op in de rootmap of mappen in de root map van de USB-medium. Als de borduurgegevens zijn opgeslagen in een map van een sub-map, kunnen ze niet opgehaald worden door de machine. Sla de borduurgegevensbestanden op de USB-medium op zoals hieronder in het diagram.

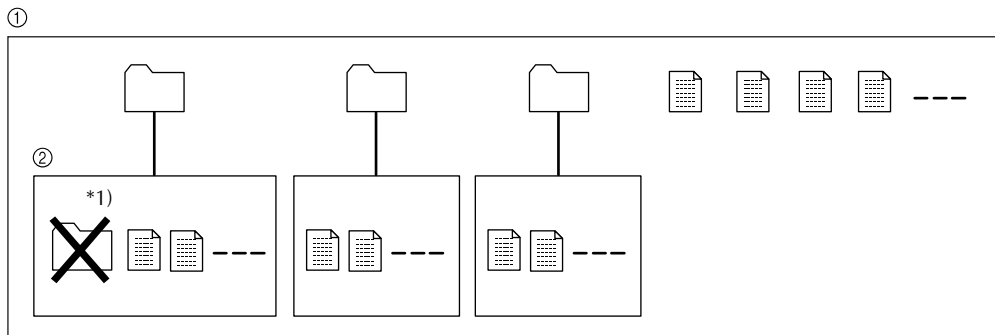

- ① Root map of de USB-medium  
 ② Sub-map

 : Map

 : Borduurgegevensbestand

\*1) Maak geen map in een sub-map aan.

- Het maximale aantal borduurgegevensbestanden en mappen die u kunt opslaan op een USB-medium is 200. (Bijvoorbeeld, u kunt 5 mappen en 195 borduurgegevensbestanden opslaan op een USB-medium.) Als u meer dan 200 bestanden inclusief mappen, kunnen de borduurpatronen niet overgezet worden naar de machine omdat de machine de inhoud van het USB-medium niet kan herkennen. Verminder in dit geval het aantal bestanden (inclusief mappen) welke opgeslagen zijn op het USB-medium.
- Extra, Wanneer de borduurpatronen te veel kleuren bevatten)het aantal kan variëren per ontwerp) kunt u het borduurpatroon misschien niet overzetten maar de machine, ook al zijn er minder dan 200 bestanden (inclusief mappen) op het USB-medium. Als dit gebeurt, moet u ook het aantal bestanden verminderen (inclusief mappen) op het USB-medium.

#### ■ Tajima (.dst) borduurgegevens

- Wanneer u een .dst-bestand importeert, kunt u het ontwerp alleen bekijken door het patroon te selecteren (bestandsnaam).  
 Druk vervolgens op  om het ontwerp op het scherm weer te geven.

## Borduurpatronen overzetten van uw computer naar uw machine

Borduurpatronen kunnen van een computer naar de machine overgezet worden door een USB-medium te gebruiken. Volg de onderstaande procedure.

- 1 **Bereid de borduurgegevens op de computer voor door de voorzorgsmaatregelen van "Voorzorgsmaatregelen borduurgegevens" (pagina 169 tot 170) door te nemen.**



### Opmerking

- Lees alle voorzorgsmaatregelen van "Voorzorgsmaatregelen borduurgegevens" (pagina 169 tot 170) goed door en bekijk deze. Anders is het mogelijk dat de patronen niet goed op de machine overgezet kunnen worden.

- 2 **Plaats het USB-medium in de USB-poort van de computer.**

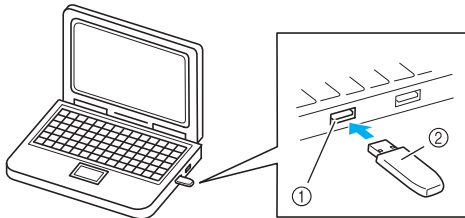

- 1 USB-poort van de computer
- 2 USB-medium

- 3 **Het pictogram "Verwisselbare schijf" verschijnt in "Computer (Deze computer)" op de computer.**

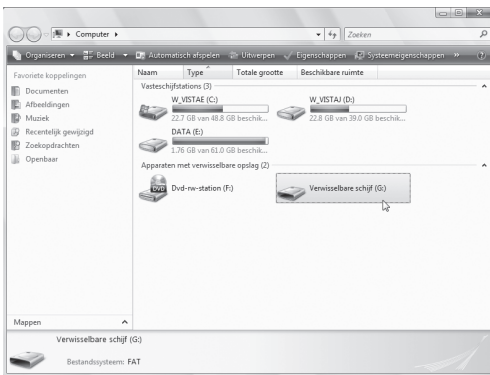

- 4 **Kopieer de borduurgegevens (mappen en/of patroonbestanden).**

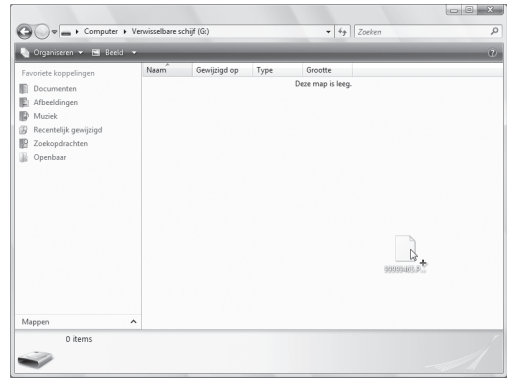

- 5 **Neem het USB-medium veilig uit de USB-poort van de computer. (Verwijzing naar de "Waarschuwing" hieronder.)**

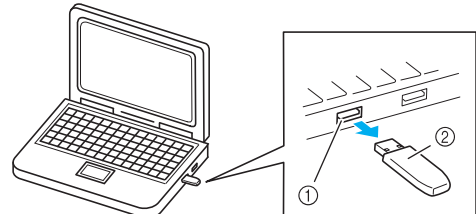

- 1 USB-poort van de computer
- 2 USB-medium

### ! VOORZICHTIG

- Alvorens de USB-medium te verwijderen, klik op het icoon "Hardware veilig verwijderen" in de taakbalk van Windows® XP/Windows Vista® / Windows® 7. Wanneer u de verwisselbare schijf veilig kunt verwijderen, neemt u het USB-medium uit de poort.

In het geval van Windows Vista®



- 6 Plaats het USB-medium in de USB-poort op de machine.

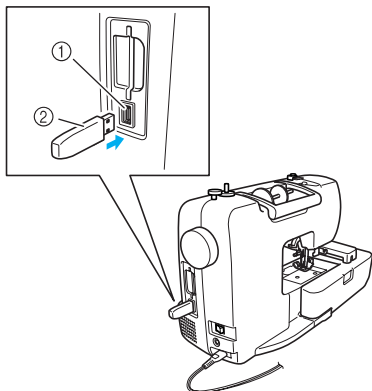

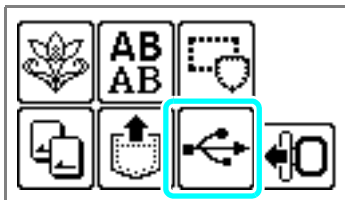

- ① USB-poort (voor USB-flashstation (USB-flashgeheugen))  
② USB-medium

- 7 Druk op .



- Mappen en/of patroonbestanden in de root map van het USB-medium worden weergegeven.

## Memo

- Namen van mappen worden eerst weergegeven in de vorm van  in alfabetische volgorde, vervolgens worden .pes en daarna worden .dst bestanden weergegeven in de vorm van  in alfabetische volgorde.



- .pes bestanden worden weergegeven in afbeelding op miniatuur grootte, en .dst bestanden worden weergegeven met hun naam, bestandsformaat en bestandsgrootte.

## Opmerking

- Als het bericht " " verschijnt, bevat het USB-medium mogelijk meer dan 200 patronen (inclusief mappen) of bevatten de patroonontwerpen te veel kleuren (ook al zijn het niet meer dan 200 patronen). Neem dan het USB-medium uit de machine en plaats het opnieuw in de computer. Verwijder steeds enkele patronen van het USB-medium. Sluit vervolgens de foutmelding en herhaal de procedure vanaf stap **e**.

## 8 Selecteer de gewenste map of het patroon dat u wilt oproepen.

Wissel van scherm met (Toets Vorige pagina) en (Toets Volgende pagina).

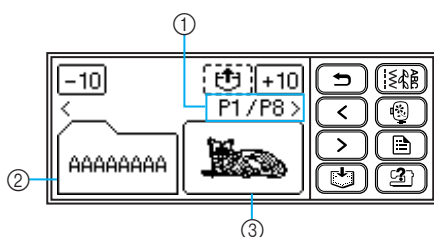

- ① Het nummer van de momenteel weergegeven pagina van het totaal aantal pagina's
- ② Map (map naam)
- ③ Patroonbestand (afbeelding op miniatuur grootte of bestandsnaam)

- Wanneer u op / drukt, schuiven de mappen- en /of patroonweergaven vooruit of achteruit met een toename van 10.

### ■ Als u een map heeft geselecteerd



- ▶ Patroonbestanden in de map zijn weergegeven. Ga naar stap 9.

### ■ Als u een patroon heeft geselecteerd

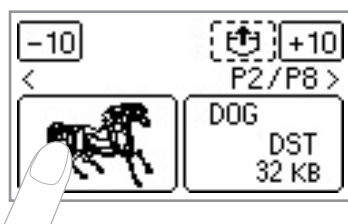

- ▶ Het patroon wordt in omgekeerde benadrukking weergegeven. Ga door naar stap 10.

## 9 Selecteer het patroon dat u wilt overzetten.



- ① Map naam (Alleen weergegeven tot 6 tekens als de map geselecteerd is.)

- Ga terug naar de root map, druk op .

## 10 Druk op .



\*1) De weergave van dit deel kan anders zijn, afhankelijk van de handeling in stap 8.

- ▶ Het opgeslagen patroon wordt opgehaald.
- ▶ Het borduurscherm verschijnt en u kunt het opgeroepen patroon borduren.

## 11 Pas het patroon aan uw wensen aan en begin met borduren.

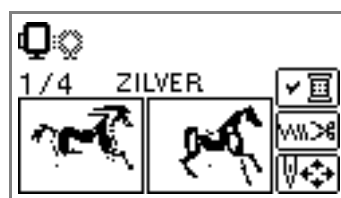

## Patronen opslaan

De borduurpatronen en de alfanumerieke tekens die u hebt aangepast, kunt u opslaan in het geheugen van de machine.

Aangezien de opgeslagen tekens niet worden gewist wanneer de stroom wordt uitgeschakeld, kunt u ze altijd ophalen om te borduren. Dit is handig als u namen en dergelijke wilt opslaan. U kunt maximaal 12 patronen of 512KB gegevens opslaan.

### ■ Patroon opslaan

- ① Selecteer het patroon dat u wilt opslaan en druk op  (geheugentoets).



- ▶ "  " verschijnt terwijl het patroon wordt opgeslagen. Nadat het patroon is opgeslagen, verschijnt het beginscherm opnieuw.



### Opmerking

- Zet de naaimachine niet uit terwijl een patroon wordt opgeslagen. De gegevens kunnen dan verloren gaan.

### ■ Patroon ophalen

- ① Druk op  (ophalentoets).

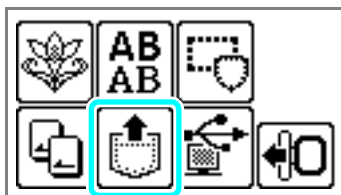

- ▶ De opgeslagen patronen verschijnen.

- ② Selecteer het patroon dat u wilt oproepen.  
Wissel van scherm met  (toets Vorige pagina) en  (toets Volgende pagina).

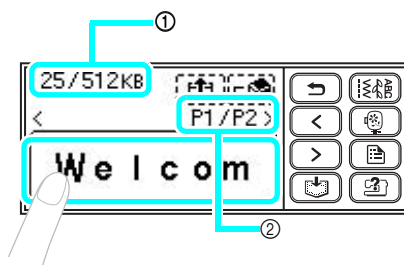

- ① Totale hoeveelheid gebruikt geheugen/Totale hoeveelheid geheugen  
② Het nummer van de momenteel weergegeven pagina van het totaal aantal pagina's
- ▶ Het geselecteerde patroon wordt gemarkeerd.

- ③ Druk op .

Druk op  om het opgeslagen patroon te wissen.



- ▶ Het opgeslagen patroon wordt opgehaald.  
▶ Het naaischerm verschijnt en u kunt het opgehaalde patroon naaien.







## **BIJLAGE**

In dit hoofdstuk worden het onderhoud en de probleemoplossing beschreven.

<b>Zorg en onderhoud .....</b>	<b>176</b>
<b>Probleemoplossing.....</b>	<b>178</b>
<b>Software-upgrade van uw machine via USB-medium .....</b>	<b>188</b>
<b>Index.....</b>	<b>189</b>

## Zorg en onderhoud

In dit gedeelte wordt ingegaan op het basisonderhoud aan de naaimachine.

### Buitenkant van de machine reinigen

Neem als de machine vuil is een vochtige doek met wat neutraal reinigingsmiddel, wring deze goed uit en veeg de buitenkant van de machine schoon. Veeg de machine af met een vochtige doek, en wrijf de machine vervolgens na met een droge doek.

#### **!** VOORZICHTIG

- Haal de netsnoerstekker uit het stopcontact voordat u de machine schoonmaakt. Anders kunt u letsel of een elektrische schok oplopen.

### Grijper reinigen

De naaiprestaties worden minder wanneer zich stof ophoopt in het spoelhuis. Maak het spoelhuis daarom regelmatig schoon.

- 1 Zet de machine uit.

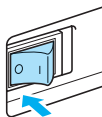

- 2 Haal de stekker uit de voedingsaansluiting aan de rechterkant van de machine.

#### **!** VOORZICHTIG

- Haal de netsnoerstekker uit het stopcontact voordat u de machine schoonmaakt. Anders kunt u letsel of een elektrische schok oplopen.

- 3 Verwijder de accessoiretafel of de borduurtafel, als deze zijn bevestigd.

- 4 Draai de schroef op de persvoethouder los en verwijder de persvoethouder (pagina 45); draai vervolgens de naaldklemschroef los en verwijder de naald (pagina 41).

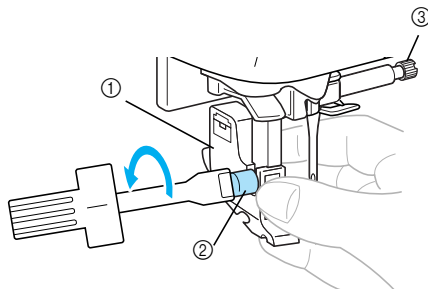

- 1 Persvoethouder
- 2 Persvoethouderschroef
- 3 Naaldklemschroef

- 5 Pak beide zijden van het steekplaatdeksel vast en schuif deze naar u toe.

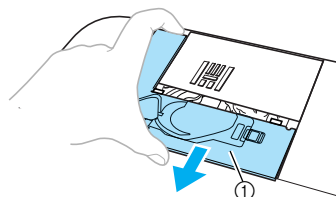

- 1 Steekplaatdeksel
- Het steekplaatdeksel is verwijderd.

- 6 Verwijder het spoelhuis. Pak het spoelhuis en trek het uit.

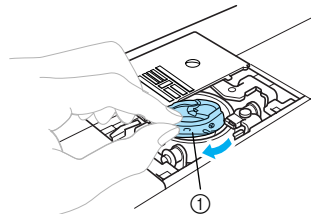

- 1 Spoelhuis

- 7** Verwijder met het schoonmaakborsteltje of een stofzuiger alle pluïesjes en stof van de grijper, de onderdraadsensor en het gebied eromheen.

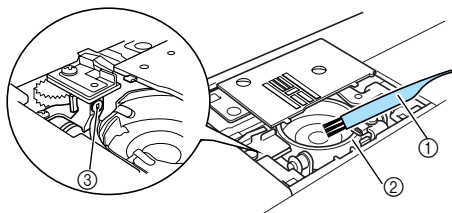

- ① Schoonmaakborsteltje
- ② Grijper
- ③ Onderdraadsensor



### Opmerking

- Breng geen olie aan op het spoelhuis.
- Als zich pluïesjes of stof ophopen op de onderdraadsensor, werkt de sensor mogelijk niet goed.

- 8** Plaats het spoelhuis zo dat de  $\Delta$  markering op het spoelhuis op één lijn is met de  $\circ$  markering op de ondergrond.

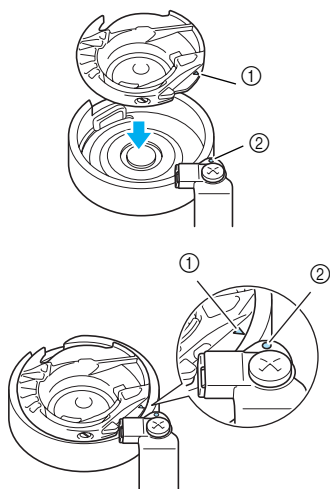

- Zet de  $\Delta$  en de  $\circ$  markeringen op één lijn.

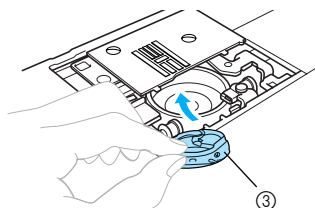

- ①  $\Delta$  markering
- ②  $\circ$  markering
- ③ Spoelhuis

- Controleer of de aangegeven punten in één lijn staan alvorens het spoelhuis te installeren.

- 9** Plaats de lipjes van het steekplaatdeksel in de steekplaat en schuif het deksel terug op zijn plaats.

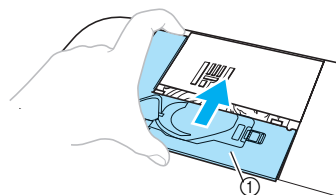

- ① Steekplaatdeksel



### VOORZICHTIG

- Gebruik nooit een spoelhuis dat gekrast is. Hierdoor kan de bovendraad verward raken, waardoor de naald kan breken of de naairesultaten minder goed worden. Voor een nieuw spoelhuis (onderdeelcode: XE7560-001 (groene markering)) neemt u contact op met het dichtstbijzijnde officiële servicecentrum.
- Zorg dat het spoelhuis juist is geïnstalleerd. Anders breekt de naald wellicht.

## Probleemoplossing

Als de machine niet meer goed functioneert, gaat u eerst de volgende lijst met mogelijke problemen na. U kunt de meeste problemen zelf oplossen. Als u meer hulp nodig hebt, vindt u de nieuwste veelgestelde vragen en tips voor probleemoplossing op Brother Solutions Center. Bezoek de website "<http://solutions.brother.com>".

Als het probleem zich blijft voordoen, neemt u contact op met uw dealer of met het dichtstbijzijnde erkende servicecentrum.

Symptoom	Mogelijke oorzaak	Remedie	Pagina
De naaimachine werkt niet.	De naaimachine staat niet aan.	Zet de machine aan.	pagina 17
	U hebt niet op de start/stop-knop gedrukt.	Druk op de start/stop-knop.	pagina 55
	De persvoethendel staat omhoog.	Breng de persvoethendel omlaag.	pagina 54
	U hebt op de start/stop-knop gedrukt terwijl het voetpedaal is aangesloten.	Druk niet op de start/stop-knop wanneer het voetpedaal is aangesloten. Als u de start/stop-knop wilt gebruiken, koppelt u het voetpedaal los.	pagina 55
	De spoelwinderas staat naar rechts nadat u de spoel hebt opgewonden.	Schuif de spoelwinderas naar links.	pagina 26
De naald breekt.	De naald is niet goed geplaatst.	Plaats de naald op de juiste manier.	pagina 41
	De naaldklemschroef zit los.	Draai de schroef stevig aan met de schroevendraaier.	
	De naald is verbogen of stomp.	Vervang de naald.	
	De combinatie van stof, draad en naald is onjuist.	Selecteer een draad en een naald die geschikt zijn voor de soort stof die u naait.	pagina 39
	De persvoet die wordt gebruikt, is niet geschikt voor de soort steek die u wilt naaien.	Bevestig de geschikte persvoet voor de soort steek die u wilt naaien.	pagina 72
	De draadspanning van de bovendraad is te hoog.	Verlaag de draadspanning van de bovendraad.	pagina 62
	Er wordt te hard aan de stof getrokken.	Leid de stof losjes.	-
	De klos is niet goed geplaatst.	Plaats de klos op de juiste manier.	pagina 31
	Het vlak rond het gat in de steekplaat is gekrast of er zit een braam op.	Vervang de steekplaat. Neem contact op met uw dealer of het dichtstbijzijnde erkende servicecentrum.	-
	Het vlak rond het gat in de persvoet is gekrast of er zit een braam op.	Vervang de persvoet. Neem contact op met uw dealer of het dichtstbijzijnde erkende servicecentrum.	-
Het spoelhuis is gekrast of er zit een braam op.	Vervang het spoelhuis. Neem contact op met uw dealer of het dichtstbijzijnde erkende servicecentrum.	-	

Symptoom	Mogelijke oorzaak	Remedie	Pagina
De naald breekt.	Er wordt een spoel gebruikt die niet speciaal voor deze machine is ontworpen.	Een onjuiste spoel functioneert niet goed. Gebruik uitsluitend spoelen die speciaal voor deze machine zijn ontworpen.	pagina 22
	De bovendraad is niet goed ingeregen.	Rijg de bovendraad op de juiste manier in.	pagina 32
De bovendraad breekt.	De bovendraad is niet goed ingeregen (bijvoorbeeld omdat de klos niet goed is geplaatst, de kloskap te groot is voor de gebruikte klos of de draad is losgeraakt uit de draadgeleider op de naaldstang).	Rijg de bovendraad juist in. Gebruik de kloskap die het best past op het formaat klos dat u gebruikt.	pagina 31
	De draad zit geknoopt of verward.	Verwijder het geknoopte of verwarde gedeelte.	-
	De geselecteerde naald is niet geschikt voor de gebruikte draad.	Selecteer een naald die geschikt is voor de soort draad die u gebruikt.	pagina 39
	De draadspanning van de bovendraad is te hoog.	Verlaag de draadspanning van de bovendraad.	pagina 62
	De draad is verward, bijvoorbeeld in het spoelhuis.	Verwijder de verwarde draad. Als de draad in het spoelhuis verward zat, reinigt u de grijper.	pagina 176
	De naald is verbogen of stomp.	Vervang de naald.	pagina 41
	De naald is niet goed geplaatst.	Plaats de naald op de juiste manier.	
	Het vlak rond het gat in de persvoet is gekrast of er zit een braam op.	Vervang de persvoet. Neem contact op met uw dealer of met het dichtstbijzijnde erkende servicecentrum.	-
	Het spoelhuis is gekrast of er zit een braam op.	Vervang het spoelhuis. Neem contact op met uw dealer of met het dichtstbijzijnde erkende servicecentrum.	-
	Er wordt een spoel gebruikt die niet speciaal voor deze machine is ontworpen.	Een onjuiste spoel functioneert niet goed. Gebruik uitsluitend spoelen die speciaal voor deze machine zijn ontworpen.	pagina 22
Onderdraad wordt niet netjes om de spoel gewonden.	De draad is niet goed door de draadgeleider voor de spoelwinder geleid.	Leid de draad op de juiste wijze door de draadgeleider voor de spoelwinder.	pagina 24
	De spoel draait langzaam.	Schuif de schuifknop voor snelheidsregeling naar rechts (hoge naaisnelheid).	pagina 25
	De verwijderde draad was niet netjes op de spoel gewonden.	Wind de verwijderde draad vijf of zes keer met de klok mee op de spoel.	pagina 25
De onderdraad is verward of breekt.	De onderdraad is niet goed geplaatst.	Plaats de onderdraad op de juiste manier.	pagina 27
	De spoel is gekrast, draait niet soepel, of er zit een braam op.	Vervang de spoel.	-
	De draad is verward.	Verwijder de verwarde draad en reinig de grijper.	pagina 176

Symptoom	Mogelijke oorzaak	Remedie	Pagina
De onderdraad is verward of breekt.	Er wordt een spoel gebruikt die niet speciaal voor deze machine is ontworpen.	Een onjuiste spoel functioneert niet goed. Gebruik uitsluitend spoelen die speciaal voor deze machine zijn ontworpen.	pagina 22
De draad is verward aan de achterkant van de stof.	De bovendraad is niet goed ingeregen.	Rijg de bovendraad op de juiste manier in.	pagina 32
De draadspanning is niet goed.	De bovendraad is niet goed ingeregen.	Rijg de bovendraad goed in. Zorg dat de draad op de draadgeleiderveer hangt, aan de linkerkant van de draadgeleiderplaat.	pagina 32, pagina 33
	De onderdraad is niet goed geplaatst.	Plaats de onderdraad op de juiste manier.	pagina 27
	De combinatie van stof, draad en naald is onjuist.	Selecteer een draad en een naald die geschikt zijn voor de soort stof die u naait.	pagina 39
	De persvoethouder is niet goed geplaatst.	Plaats de persvoethouder op de juiste manier.	pagina 45
	De draadspanning is niet goed.	Pas de spanning van de bovendraad aan.	pagina 62
	Er wordt een spoel gebruikt die niet speciaal voor deze machine is ontworpen.	Een onjuiste spoel functioneert niet goed. Gebruik uitsluitend spoelen die speciaal voor deze machine zijn ontworpen.	pagina 22
De draadspanning van de bovendraad is te hoog.	De onderdraad is niet goed geplaatst.	Plaats de onderdraad op de juiste manier.	pagina 27
De stof is gekreukt.	De bovendraad is niet goed ingeregen of de spoel is niet juist geplaatst.	Rijg de bovendraad goed in en plaats de spoel op de juiste manier.	pagina 22, pagina 31
	De klos is niet goed geplaatst.	Plaats de klos op de juiste manier.	pagina 31
	De combinatie van stof, draad en naald is onjuist.	Selecteer een draad en een naald die geschikt zijn voor de soort stof die u naait.	pagina 39
	De naald is verbogen of stomp.	Vervang de naald.	pagina 41
	Bij het naaien van dunne stoffen is de steek te grof.	Verkort de steeklengte of bevestig steunstof onder de stof.	pagina 62, pagina 70
	De draadspanning is niet goed.	Pas de spanning van de bovendraad aan.	pagina 62
Er worden steken overgeslagen.	De bovendraad is niet goed ingeregen.	Rijg de bovendraad op de juiste manier in.	pagina 32
	De combinatie van stof, draad en naald is onjuist.	Selecteer een draad en een naald die geschikt zijn voor de soort stof die u naait.	pagina 39
	De naald is verbogen of stomp.	Vervang de naald.	pagina 41





Symptoom	Mogelijke oorzaak	Remedie	Pagina
Er worden steken overgeslagen.	De naald is niet goed geplaatst.	Plaats de naald op de juiste manier.	pagina 41
	Er heeft zich stof opgehoopt onder de steekplaat of in het spoelhuis.	Verwijder het steekplaatdeksel en reinig de grijper.	pagina 176
Er klinkt een hoge toon tijdens het naaien.	Er heeft zich stof opgehoopt in de transporteur of in het spoelhuis.	Reinig de grijper.	pagina 176
	De bovendraad is niet goed ingeregen.	Rijg de bovendraad op de juiste manier in.	pagina 32
	Het spoelhuis is gekrast of er zit een braam op.	Vervang het spoelhuis. Neem contact op met uw dealer of met het dichtstbijzijnde erkende servicecentrum.	-
	Er wordt een spoel gebruikt die niet speciaal voor deze machine is ontworpen.	Een onjuiste spoel functioneert niet goed. Gebruik uitsluitend spoelen die speciaal voor deze machine zijn ontworpen.	pagina 22
De draad gaat niet door het oog van de naald.	De naald is niet in de juiste stand omhoog gezet.	Druk op de naaldstandtoets.	pagina 32
	De naald is niet goed geplaatst.	Plaats de naald op de juiste manier.	pagina 41
De steek wordt niet juist genaaid.	De persvoet die wordt gebruikt, is niet geschikt voor de soort steek die u wilt naaien.	Bevestig de geschikte persvoet voor de soort steek die u wilt naaien.	pagina 72
	De draadspanning is niet goed.	Pas de spanning van de bovendraad aan.	pagina 62
	De draad is verward, bijvoorbeeld in het spoelhuis.	Verwijder de verwarde draad. Als de draad in het spoelhuis verward zat, reinigt u de grijper.	pagina 176
De stof wordt niet doorgevoerd.	De transporteur staat omlaag.	Schuif de boventransporteurhendel naar rechts.	pagina 106
	De steek is te fijn.	Maak de steeklengte langer.	pagina 62
	De persvoet die wordt gebruikt, is niet geschikt voor de soort steek die u wilt naaien.	Bevestig de geschikte persvoet voor de soort steek die u wilt naaien.	pagina 72
	De draad is verward, bijvoorbeeld in het spoelhuis.	Verwijder de verwarde draad. Als de draad in het spoelhuis verward zat, reinigt u de grijper.	pagina 176
De stof wordt in de tegengestelde richting doorgevoerd.	Het transportmechanisme is beschadigd.	Neem contact op met uw dealer of het dichtstbijzijnde erkende servicecentrum.	-
De naaldinrijghendel wordt niet omlaag gezet in de juiste stand.	De naald is niet in de juiste stand omhoog gezet.	Druk op de naaldstandtoets.	pagina 32
De naailamp gaat niet branden.	De naailamp is beschadigd.	Neem contact op met uw dealer of het dichtstbijzijnde erkende servicecentrum.	-
	De naaimachine staat niet aan.	Zet de machine aan.	pagina 17



Symptoom	Mogelijke oorzaak	Remedie	Pagina
Er wordt niets weergegeven op het LCD-display	Het LCD-display staat te helder of te donker.	Pas de helderheid van het LCD-display aan.	pagina 187
Machine werkt niet wanneer u op de borduurknop drukt.	De borduurtafel is niet bevestigd.	Bevestig de borduurtafel.	pagina 141
Borduurtafel beweegt niet.	Geen patroon geselecteerd.	Selecteer een patroon.	pagina 150
	De borduurtafel is niet op de juiste manier geplaatst.	Plaats de borduurtafel op de juiste manier.	pagina 141
Borduurwerk is niet netjes.	De stof is niet volledig gespannen in het borduurraam. De stof lubbet.	Span de stof op de juiste manier in het borduurraam.	pagina 145
	Er is geen steunstof aangebracht.	Gebruik altijd steunstof voor borduurwerk.	pagina 144
	De draad is verward en het spoelhuis enzovoort zit verstopt.	Verwijder de verwarde draad. Wanneer het spoelhuis verstopt zit, reinigt u de grijper.	pagina 176
	De draadspanning is niet goed.	Pas de spanning van de bovendraad aan.	pagina 164
	De bovendraad is niet goed ingereg.	Rijg de bovendraad goed in. Zorg dat de draad op de draadgeleiderveer hangt, aan de linkerkant van de draadgeleiderplaat.	pagina 32, pagina 33
	De onderdraad is niet goed geplaatst.	Plaats de onderdraad op de juiste manier.	pagina 27
	Er staan voorwerpen in de buurt van de wagen of van het borduurraam.	Wanneer de wagen van de borduurtafel of het borduurraam ergens tegenaan stoot, vervormt het patroon. Plaats geen voorwerpen binnen het bereik van het borduurraam.	pagina 142
	Materiaal dat uit het borduurraam steekt, veroorzaakt problemen.	Span de stof nogmaals zo in het raam dat het materiaal dat uit het borduurraam steekt geen problemen veroorzaakt. Draai het patroon en ga verder met borduren.	-
	Er wordt zware stof geborduurd die over de tafel hangt.	Wanneer tijdens het borduren de stof over de tafel hangt, wordt de beweging van de borduurtafel gehinderd. Ondersteun de stof tijdens het borduren.	-
	De stof loopt vast. Hij zit klem.	Stop de naaimachine en plaats de stof op de juiste manier.	-
De wagen is verplaatst terwijl het borduurraam werd verwijderd of bevestigd tijdens het borduren.	Als de wagen tijdens het borduren wordt verplaatst, vervormt het patroon. Ga voorzichtig te werk tijdens het verwijderen of bevestigen van het borduurraam.	-	

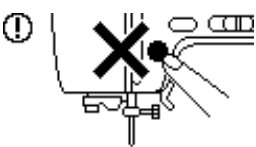

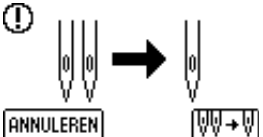
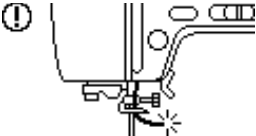

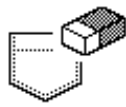

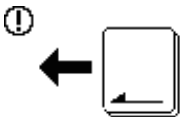

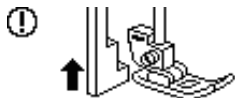
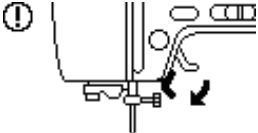
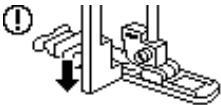
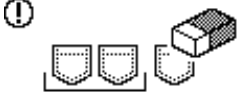

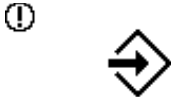
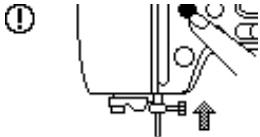
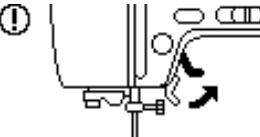

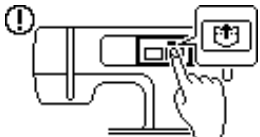

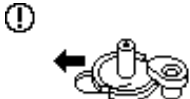
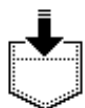
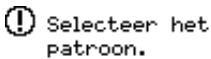
## Foutmeldingen

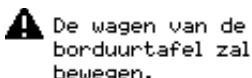
Als handelingen onjuist worden uitgevoerd, worden er meldingen en adviezen weergegeven op het LCD-display. Volg de instructies op het scherm. De melding verdwijnt als u op **SLUITEN** drukt of de bediening correct uitvoert terwijl de foutmelding wordt weergegeven.

Nee	Foutmelding	Mogelijke oorzaak
1		Het is mogelijk dat de gegevens voor het geselecteerde patroon zijn beschadigd.
2		Ofwel de start/stop-knop ofwel de achteruit/verstevigingssteektoets is ingedrukt in een ander scherm dan het naaischerm. U hebt op de Start/stop-knop gedrukt voordat het bewerken met de functie My Custom Stitch was voltooid.
3		Er is op de start/stop-knop gedrukt zonder dat het voetpedaal is aangesloten, terwijl de machine is ingesteld om de steekbreedte af te stellen met de schuifknop voor snelheidsregeling. U hebt een patroon geselecteerd waarbij steekbreedte niet kan worden gebruikt. (pagina 106)
4		U hebt de tweelingnaald geselecteerd voor een patroon dat niet met de tweelingnaald kan worden genaaid.
5		Bovendraad is gebroken. Bovendraad is niet goed geïnstalleerd. Bovendraad is op. <b>VOORZICHTIG</b> Rijg de draad opnieuw op de juiste manier in. Als u op  (start/stop-knop) drukt zonder de machine opnieuw in te rijgen, is de draadspanning mogelijk niet juist of kan de naald breken en letsel veroorzaken.
6		U probeerde met de functie My Custom Stitch een ontwerp te maken met te veel punten.
7		De machine verwijdert een opgeslagen patroon in de borduurcombinatiefunctie.

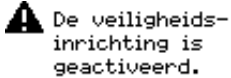
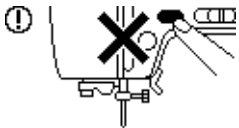
Nee	Foutmelding	Mogelijke oorzaak
8		<p>U hebt op de start/stop-knop gedrukt terwijl het voetpedaal is aangesloten. U probeerde het voetpedaal te gebruiken om te borduren.</p>
9	<p>⚠ Verander het USB-medium niet tijdens het gelezen.</p>	<p>U hebt geprobeerd een patroon te selecteren nadat het USB-medium met het betreffende patroon is ontkoppeld en weer aangesloten.</p>
10		<p> op het scherm was ingedrukt, terwijl er geen kaart was geplaatst.</p>
11		<p>U hebt een andere steek dan de knoopsgatsteek, trenssteek of stopsteek geselecteerd en op de start/stop-knop gedrukt terwijl de knoopsgathendel omlaag stond.</p>
12	<p>⚠ Laad het USB-medium.</p>	<p>U probeerde een patroon terug te halen terwijl er geen USB-medium is aangesloten. U probeerde een niet geschikte USB-medium te gebruiken.</p>
13		<p>U hebt op de start/stop-knop, achteruit/verstevigingssteektoets of draadkniptoets gedrukt terwijl de persvoet omhoog stond.</p>
14		<p>U hebt de knoopsgatsteek, trenssteek of stopsteek geselecteerd en op de start/stop-knop gedrukt terwijl de knoopsgathendel omhoog stond.</p>
15	<p>⚠ Er kunnen geen steken meer worden gecombineerd.</p>	<p>U probeerde meer dan 70 decoratieve steken, satijnsteken, kruissteken of gecombineerde naaisteken te combineren.</p>
16		<p>Het geheugen is vol en het patroon kan niet worden opgeslagen.</p>
17	<p>⚠ OK om het gekozen patroon te wissen?</p>	<p>U hebt op de terugtoets of de borduurtoets gedrukt terwijl een patroon was geselecteerd of u hebt op de naaistekentoets gedrukt terwijl een steek was geselecteerd.</p>

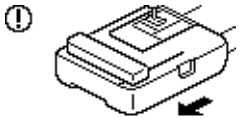
Nee	Foutmelding	Mogelijke oorzaak
18		U hebt de steekpatrooninstellingen gewijzigd en probeerde ze op te slaan door op de geheugentoets te drukken.
19		U probeerde een borduurpatroon te selecteren of het ontwerp te veranderen terwijl de naald omlaag stond. De machine is ingeschakeld terwijl de naald omlaag staat en de borduurtafel is bevestigd.
20		U hebt geprobeerd de borduurtafel te initialiseren terwijl de borduurvoet omlaag stond.
21		U probeerde een patroon op te halen van een USB-flashstation (USB-flashgeheugen) met meer dan 200 borduurpatronen (inclusief mappen). Hetzelfde bericht verschijnt als er borduurpatronen met veel kleuren zijn opgeslagen op het USB-medium, ook al bevat het USB-medium niet meer dan 200 patronen (inclusief mappen).
22		U hebt op de start/stop-knop gedrukt nadat u een patroon hebt geselecteerd dat is opgeslagen in het geheugen van de machine of ingebracht in de USB-poort zonder op  (ophalentoets) te drukken.
23		U hebt op de achteruit/verstevigingssteektoets, de naaldstandtoets of de draadkniptoets gedrukt terwijl de spoelwinderas naar rechts stond.
24		Er wordt een patroon opgeslagen.
25		Er is op de start/stop-knop of de achteruit/verstevigingssteektoets gedrukt terwijl er geen patroon was geselecteerd.
26		De onderdraad is op. Er is weinig onderdraad over.
27		Wanneer de borduurtafel is bevestigd.

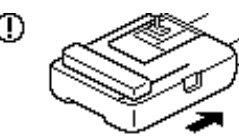
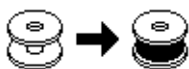
Nee	Foutmelding	Mogelijke oorzaak
28		U probeerde een aantal tekens in te stellen dat niet binnen het raam past.
29		De bovendraad is verstrikt rond het spoelhuis, de naald is verbogen en raakt de steekplaat enzovoort, waardoor de machine stopt (zie pagina 178).
30		U probeerde een functie uit te voeren die niet kan worden gebruikt wanneer de borduurtafel is bevestigd.
31		U hebt een borduurgeheugenkaart geplaatst die mogelijk niet compatibel is met uw machine. <ul style="list-style-type: none"> <li>• Bepaalde gelicentieerde ontwerpen kunnen niet worden gelezen door deze machine.</li> <li>• Ontwerpen van een onacceptabel kaarttype kunnen niet worden gelezen door deze machine.</li> <li>• U hebt ontwerpgegevens geselecteerd die zijn opgeslagen in een ringformaat dat niet compatibel is met deze machine.</li> </ul>
32		U hebt op de naaistekentoets of de achteruit/verstevigingssteektoets gedrukt terwijl de borduurtafel is bevestigd.
33		U probeert een gedownload patroon op te halen als een patroon voor een andere machine.
34		U hebt op de start/stop-knop, de borduurtoets of de geheugentoets gedrukt, maar de borduurtafel is niet bevestigd. U hebt op de borduurtoets gedrukt terwijl de borduurtafel niet is bevestigd.
35		De spoelwinder windt de spoel op.

## LCD-display aanpassen

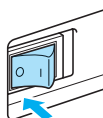

Als niets wordt weergegeven op het LCD-display terwijl de naaimachine is aangezet, is de helderheid van het LCD-display te hoog of te laag ingesteld. In zo'n geval doet u het volgende.

- 1 Zet de machine uit.

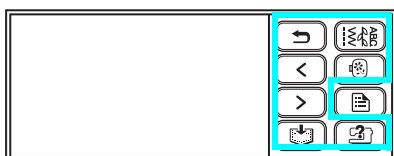

- 2 Zet de machine aan en druk daarbij op een van de toetsen van het bedieningspaneel, behalve op  (instellingstoets).



- 3 Druk op  of op .

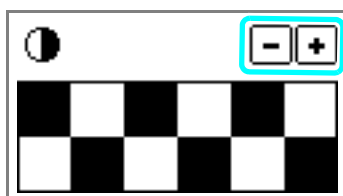

- 4 Zet de machine uit en weer aan.

## Piepsignaal bij bediening

Telkens wanneer u op een toets drukt, hoort u een piepsignaal. Als u een onjuiste bewerking uitvoert, hoort u twee of vier piepsignalen.

- **Als u op een toets drukt (juiste bediening)**  
Er klinkt één piepton.
- **Bij een onjuiste handeling**  
Er klinken twee of vier pieptonen.

- **Als de machine blokkeert, bijvoorbeeld omdat de draad is verward**

De naaimachine piept vier seconden en stopt dan automatisch.

Ga na wat de oorzaak van het probleem is en verhelp het voordat u verder gaat met naaien.

- **Piepton bij handelingen annuleren**

Bij aanschaf is de machine zo ingesteld dat er een piepton klinkt wanneer u op een toets op het bedieningspaneel drukt. U kunt deze instelling wijzigen zodat de machine geen pieptonen meer laat horen.

- 1 Zet de machine aan.

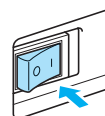

► Het LCD-display gaat aan.

- 2 Druk op  (instellingstoets) van het bedieningspaneel.



► Het instellingenschermbij verschijnt.

- 3 Druk tweemaal op  (toets Volgende pagina).

- 4 Druk op UIT voor de zoemer.



► Er wordt een scherm weergegeven waarin u de pieptoninstelling kunt wijzigen.

- 5 Druk op  (achteruittoets).



► Het beginschermbij voor steken verschijnt opnieuw.

## Software-upgrade van uw machine via USB-medium

Met een USB-medium en een computer kunt u software-upgrades voor uw naaimachine downloaden. Wanneer een upgradeprogramma beschikbaar komt op onze website "<http://solutions.brother.com>", downloadt u het bestand volgens de aanwijzingen op de website en onderstaande stappen.



### Opmerking

- Wanneer u een USB-medium gebruikt voor de software-upgrade, controleer dan eerst dat op het USB-medium niets anders is opgeslagen dan het upgradebestand.
- U kunt het upgradebestand ophalen van elk formaat USB-flashstation (USB-flashgeheugen).



### Memo

- Bij de software-upgrade van de machine worden opgeslagen combinaties van lettersteken en decoratieve steken verwijderd. Opgeslagen borduurpatronen worden niet verwijderd.

- 1 Druk de  (Instellingstoets) in en houd deze ingedrukt terwijl u de machine inschakelt.

► Het volgende scherm verschijnt.

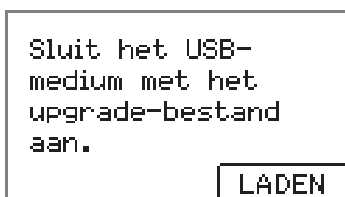

- 2 Plaats het USB-medium in de USB-poort op de machine. Zorg dat het medium alleen het upgradebestand bevat.

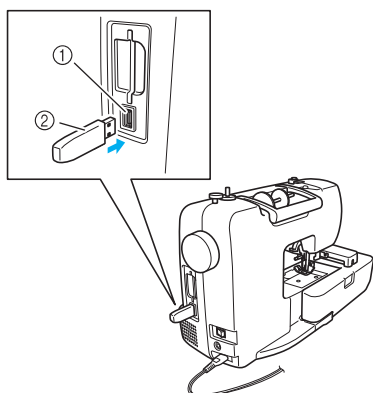

- ① USB-poort voor medium
- ② USB-medium



### Opmerking

- Wanneer u een USB-medium gebruikt met een USB-indicator, begint de indicator te knipperen wanneer u het medium in de computer of machine plaatst. Het kan circa 5 à 6 seconden duren voordat het medium wordt herkend. (Hoe lang dit precies duurt, hangt af van het USB-medium.)

- 3 Druk op .

► Het volgende scherm verschijnt.

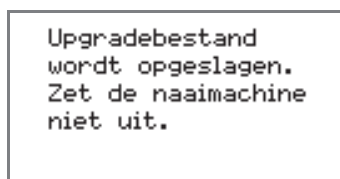

### Opmerking

- Als er een fout optreedt, verschijnt een foutmelding. Zet dan de machine uit en begin opnieuw vanaf stap 1.

- 4 Wanneer het volgende scherm verschijnt, is de upgrade voltooid.

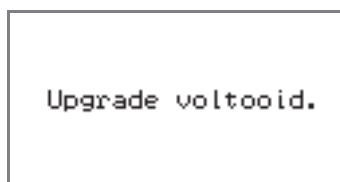

- 5 Verwijder het USB-medium en zet de machine uit en weer aan.

# Index

- A**
- aan elkaar zetten ..... 103
  - aan/uitschakelaar ..... 12
  - aanpassen draadspanning ..... 62, 164
  - aanpassen indeling ..... 162
  - aanpassen steekbreedte ..... 61
  - aanpassen steeklengte ..... 62
  - aanraakscherm ..... 14
  - aansluitpunt van de borduurtafel ..... 11
  - accessoires ..... 9, 10
  - accessoiretafel ..... 11
  - achteruit/verstevigingssteektoets ..... 13, 58
  - achteruitnaaien ..... 57
  - achteruitnaaien/verstevigingssteken naaien, automatisch 64
  - achteruittoets ..... 14
  - afknippen draad ..... 59
  - alfanumerieke tekens selecteren ..... 154
  - algemene procedure voor het naaien ..... 50
  - applicatie ..... 101
  - applicatiepatroon selecteren ..... 160
  - applicatiesteek ..... 101
  - automatisch achteruitnaaien/verstevigingssteken naaien 64
  - automatisch draadknippen ..... 65
- B**
- bediening ..... 21
  - bedieningspaneel ..... 11, 14
  - bedieningsproblemen ..... 178
  - bedieningstoetsen ..... 11, 13, 14
  - Beknopte bedieningsgids ..... 9
  - blindzoomsteek ..... 84
  - bochten naaien ..... 68
  - borduren ..... 136, 158
  - borduren patroon ..... 158
  - borduurgaren ..... 136
  - borduurkaart ..... 156
  - borduurkaartopening ..... 12, 156
  - borduurletters selecteren ..... 154
  - Borduurpatronen ..... 171
  - borduurpatronen selecteren ..... 150
  - borduurpatroontypen ..... 150
  - borduurraam ..... 145
  - borduurraam installeren ..... 148
  - borduurraam verwijderen ..... 149
  - borduursets ..... 9
  - borduurstappen ..... 137
  - borduurtafel bevestigen ..... 141
  - borduurtafel verwijderen ..... 143
  - borduurtoets ..... 14
  - borduurvel ..... 146
  - borduurvoet installeren ..... 138
  - borduurvoet verwijderen ..... 140
  - bovendraad ..... 31
  - bovendraadspanning ..... 62, 164
  - broekspijpen ..... 46
  - buitenkant machine reinigen ..... 176
- C**
- combineren van patronen ..... 126
  - Country-draad ..... 136, 152
- D**
- de basisprincipes van het naaien ..... 50
  - De naald kiezen ..... 39
  - decoratieve steken en patronen ..... 122
  - dikke stoffen ..... 68
  - draad afknippen ..... 59
  - draad automatisch afknippen ..... 65
  - draadafsnijder ..... 11
  - draadgeleider ..... 11, 24, 33
  - draadgeleider aan naaldstang ..... 12
  - draadgeleider voor de spoelwinder ..... 11, 24
  - draadgeleiderdeksel ..... 11, 24, 33
  - draadgeleiderschijf ..... 12, 34
  - draadklos ..... 31
  - draadknippen, automatisch ..... 65
  - draadknipptoets ..... 13, 59
  - draadophaalhendel ..... 11, 34
  - draadspanning aanpassen ..... 62, 164
  - drievoudige stretchsteek ..... 82, 99, 108
  - dunne stoffen ..... 70
- E**
- eigen steken ..... 131
  - elastiek ..... 99
  - erfstuksteken naaien ..... 119
  - evenwijdige marge ..... 70
  - extra klossen ..... 9, 36
- F**
- fagotsteek ..... 114
  - fagotsteken ..... 115
  - fantasiequiltsteek ..... 103
  - foutmeldingen ..... 183
- G**
- gaatjesponser ..... 9, 91, 113
  - geheugentoets ..... 14
  - grijper ..... 176
  - grijper reinigen ..... 176
  - grootte ..... 123
- H**
- handmatig naald inrijgen ..... 36
  - handvat ..... 12
  - handwiel ..... 12
  - helptoets ..... 14
  - helptoets naaimachine ..... 14
  - hoofdschakelaar ..... 12, 17

<b>I</b>	
indeling aanpassen .....	162
inrijgen .....	31
inrijgen naald .....	31
inrijgen spoel .....	22
installatie persvoethouder .....	45
instellingstoets .....	14
<b>K</b>	
kaderpatroon selecteren .....	155
kenmerken .....	18
klittenband .....	69
klos draad .....	23
klos voor bovendraad .....	31
kloskap .....	9, 23, 32
klosnetje .....	9, 24
knoopsgaten naaien .....	88
knoopsgathendel .....	12
knoopsgatsteek .....	87
knopen aanzetten .....	92
kruissteekpatronen .....	51, 122
<b>L</b>	
LCD .....	18, 151
LCD bedienen .....	18
LCD-boodschappen .....	183
LCD-schermtoets .....	152
letterpatronen verbinden .....	165
<b>M</b>	
machine aan- en uitzetten .....	16
manchetten .....	46
marge, evenwijdig .....	70
markering op de steekplaat .....	70
My Custom Stitch .....	131
<b>N</b>	
naaien met de tweelingnaald .....	36
naaien met de vrije arm .....	46
naaien standaardwerkzaamheden .....	50
naairichting verandering .....	68
naaisteekkeuzescherf .....	18
naaisteken .....	72, 76
naaistekentoets .....	14
naald controleren .....	40
naald handmatig inrijgen .....	36
naald inrijgen .....	31
naald verwisselen .....	41
naalden .....	39
naaldinrijghendel .....	11
naaldsetje .....	9
naaldstand wijzigen .....	83
naaldstandtoets .....	13
netsnoer .....	17
<b>O</b>	
omhoogtrekken onderdraad .....	29
onderdraad naar boven halen .....	29
Ondergaren voor borduren .....	9
onderhoud .....	176
ontgrendelknop .....	143
ontwerpvorbeelden .....	134
oogje stikken .....	113
opgeslagen patroon wissen .....	130
ophalen patroon .....	129, 174
oplossen bedieningsproblemen .....	178
opnieuw borduren .....	166
opnieuw uitlijnen patroon .....	125
opslaan patroon .....	129
optionele accessoires .....	10
overhandse steken .....	78
<b>P</b>	
parallele steken .....	36
patchwork .....	103
patronen combineren .....	126
patronen herhalen .....	127
patronen naaien .....	122, 123
patronen opslaan .....	129, 174
patroon borduren .....	158
patroon ophalen .....	129, 174
patroon opnieuw uitlijnen .....	125
patroon wissen .....	130
patroongrootte .....	123
persvoet .....	12
persvoet verwisselen .....	43
persvoethendel .....	11
persvoethouder .....	12, 45
persvoethouder bevestigen .....	45
persvoethouder verwijderen .....	45
piepsignaal .....	187
piepsignaal bij bediening .....	187
plaatsen spoel .....	27
plaatsen stof .....	54
platte naald .....	119
probleemoplossing .....	178
proefnaaien .....	68
<b>Q</b>	
quiltten .....	104
quiltgeleider .....	105
quiltsteek .....	101
<b>R</b>	
rafelen voorkomen .....	78
Rasterstet .....	9
rechte steek .....	72, 82, 94
rechte verbindingsteek .....	101
reinigen buitenkant machine .....	176
reinigen spoelhuis .....	176
rjgsteek .....	82
<b>S</b>	
satiinsteeklengte, wijzigen .....	124
satijnsteken .....	122
schelprijgsteek .....	118
schelpsteek .....	114, 116



schoonmaakborsteltje .....	9
schroevendraaier .....	9
schuifknop voor snelheidsregeling .....	13
selecteren borduurpatronen .....	150
selecteren steken .....	51
smocksteek .....	114
smocksteken naaien .....	117
spatiëring tussen letters .....	124
spoel .....	22
spoel plaatsen .....	27
spoel winden .....	22
spoelhuis verwijderen .....	176
spoelhuisdeksel .....	12
spoelwinder .....	11
spoelwinderbasis .....	26
staat van de naald .....	40
standaard naaiwerkzaamheden .....	50
start/stop-knop .....	13
steekbreedte aanpassen .....	61, 106
steekinstellingen .....	72
steeklengte aanpassen .....	62
steekpatronen ontwerpen .....	131
steekplaat .....	12
steekplaatdeksel .....	12
steken selecteren .....	51
steken spiegelen .....	66
steken vastzetten .....	57
stekker .....	17
steunstof .....	144
steunstof bevestigen .....	144
stippelsteek .....	101
stippelsteek voor quilts .....	101
stof plaatsen .....	54
stoppen .....	111
stoppen tijdens het borduren .....	167
stopsteek .....	108
stretchsteek .....	99
stretchstoffen .....	99

## T

---

tips .....	68
toets Volgende pagina .....	14
toets Vorige pagina .....	14
tornmesje .....	9
transporteurhendel .....	12
transporteurs .....	12
trenssteek .....	108
tweelingnaald .....	9

## U

---

upgrade .....	188
USB-flashstation (USB-flashgeheugen) .....	12, 169, 172
USB-poort .....	12, 172
utilisation de la fonction de mise en mémoire .....	169

## V

---

van naairichting veranderen .....	68
ventilatieopening .....	12
verbindingssteek .....	101, 114
verbindingssteken naaien .....	119

verborgen naden .....	94
verlengtafel .....	46
verstevigingssteken .....	57, 108
verwijderen persvoethouder .....	45
verwisselen naald .....	41
voedingsaansluiting naaimachine .....	12, 17
voetpedaal .....	9, 56
voetpedaalaansluiting .....	12
vooraanzicht .....	11
voorbeelden van ontwerpen .....	134
voorbereidingen voor borduren .....	136
vrij quilten .....	105

## Z

---

zigzagbreedte aanpassen .....	61
zigzagsteken .....	79, 99, 101
zijsnijder .....	80
zoemer .....	187
zorg .....	176





