

brother®

Tietokoneistettu kirjonta- ja ompelukone

Käyttöohje

Product Code (Tuotekoodi)
885-V95/V97

1 ALKUVALMISTELUT

2 OMPELUN
PERUSTEET

3 HYÖTYOMPELEET

4 KIRJONTA

5 LIITE

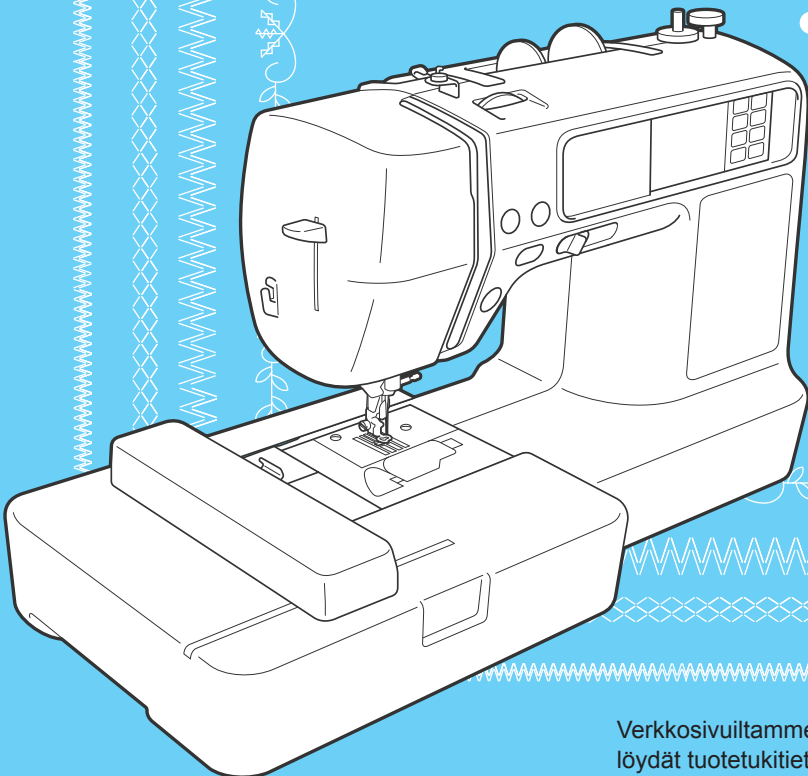

Verkkosivuiltamme osoitteesta <http://solutions.brother.com>
löydät tuotetukitietoja ja vastauksia usein kysytyihin
kysymyksiin (FAQ/UKK).

Johdanto

Kiitos, että ostit tämän kirjonta- ja ompelukoneen. Lue huolellisesti kohta "TÄRKEITÄ TURVALLISUUSOHJEITA" ennen ompelukoneen käyttöä, ja tutustu sitten tämän käyttöohjeen avulla koneen eri toimintoihin. Kun olet lukenut tämän käyttöohjeen, säilytä sitä paikassa, josta se on helppo löytää tulevaa käyttöä varten.

TÄRKEITÄ TURVALLISUUSOHJEITA

Lue nämä turvallisuusohjeet ennen kuin alat käyttää ompelukonetta.

VAARA - Sähköiskuvaaran välttämiseksi:

1 Irrota ompelukoneen pistotulppa pistorasiasta aina välittömästi käytön jälkeen, ennen puhdistusta, ennen kuin ryhdyt tekemään jotain tässä ohjekirjassa neuvottuja säätöjä tai jos jätät ompelukoneen ilman valvontaa.

VAROITUS - Palovammojen, tulipalon, sähköiskuvaaran ja henkilövahinkojen välttämiseksi.

2 Irrota pistotulppa pistorasiasta aina ennen kuin avaat laitteen suojakoteloida, ryhdyt öljyämään konetta tai ryhdyt tekemään jotain tässä ohjekirjassa neuvottuja säätöjä:

- Katkaise koneesta virta kääntämällä virtakytkin symbolin "O" kohdalle ja irrota sen jälkeen pistotulppa pistorasiasta. **Älä** vedä johdosta.
- Kytke ompelukone suoraan seinäpistorasiaan. Älä käytä jatkojohtoja.
- **Irrota** ompelukone aina seinäpistorasiasta sähkökatkoksen ajaksi.

3 Älä käytä ompelukonetta, jos sen liitäntäjohto tai pistotulppa on vahingoittunut, jos kone ei toimi kunnolla tai jos se on pudonnut, vahingoittunut tai kastunut. Vie kone lähimmälle valtuutetulle jälleenmyyjälle tai huoltoliikkeeseen tarkistusta, korjausta sekä sähköistä tai mekaanista säätöä varten.

- Lopeta koneen käyttö ja irrota liitäntäjohto pistorasiasta välittömästi, jos huomaat koneen käytön tai varastoinnin aikana jotain epätavallista, esim. jos kone alkaa haista, kuumentua tai muuttaa väriään tai muotoaan.
- Nosta ompelukonetta kantokahvasta, kun siirrät konetta. Ompelukoneen nostaminen muusta kohdasta voi vahingoittaa konetta tai aiheuttaa koneen kaatumisen, mikä voi aiheuttaa loukkaantumisen.
- Älä tee äkkinäisiä tai huolimattomia liikkeitä ompelukonetta nostaessasi, saatat loukata selkäsi tai polvesi.

4 Pidä työpöytäsi aina siistinä:

- **Älä** koskaan käytä konetta, jos jokin sen tuuletusaukoista on tukossa. Pidä koneen ja jalkasäätimen tuuletusaukot puhtaina huolehtimalla siitä, ettei niihin pääse kertymään nukkaa, pölyä tai kangaspaloja.
- **Älä** säilytä jalkasäätimen päällä mitään.
- **Älä** käytä jatkojohtoja. Kytke ompelukone suoraan seinäpistorasiaan.
- **Älä** koskaan pudota tai työnnä **mitään** esineitä **ompeelukoneen** aukkoihin.
- **Älä** käytä konetta tiloissa, joissa käytetään aerosoleja (suihkeita) tai lisähappea.

- **Älä** käytä konetta lämmönlähteen, esim. uunin tai silitysraudan lähellä; muuten ompelukone, liitäntäjohto tai ommeltava kangas voi syttyä tuleen aiheuttaen tulipalon tai sähköiskun.
- **Älä** aseta ompelukonetta epävakaalle pinnalle, esim. epävakaalle tai kaltevalle pöydälle, ompelukone saattaa pudota ja aiheuttaa loukkaantumisvaaran.

5 Ole erityisen huolellinen ommellessasi:

- Pidä katse **aina** neulassa ompelun aikana. Älä käytä taipuneita tai viallisia neuloja.
- Älä työnnä sormiasi **mihinkään** koneen liikkuviin osiin. Varo erityisesti koneen neulaa.
- Katkaise koneesta virta kääntämällä virtakytkin symbolin "O" kohdalle, jos teet jotain säätöjä neula-alueella.
- **Älä** käytä vahingoittunutta tai väääräntyyppistä pistolevyä, sillä se voi katkaista neulan.
- **Älä** vedä tai työnnä kangasta ompelun aikana, ja muista noudattaa tarkasti ohjeita ommellessasi vapaavarrella, muuten neula voi vääntyä tai katketa.

6 Tämä kone **ei ole** lelu:

- Noudata erityistä varovaisuutta, jos annat lasten käyttää ompelukonetta tai käytät konetta lasten läheisyydessä.
- Muovipussi, jossa ompelukone toimitettiin, tulee säilyttää lasten ulottumattomissa tai hävittää. Älä koskaan anna lasten leikkiä pussilla tukehtumisvaaran vuoksi.
- Älä käytä konetta ulkotiloissa.

7 Pitkä käyttöikä:

- Älä säilytä ompelukonetta suorassa auringonvalossa tai kosteissa tiloissa. Älä käytä tai säilytä konetta lämmittimen, silitysraudan, halogeenilampun tai muiden lämmönlähteiden läheisyydessä.
- Puhdista ompelukoneen pinta neutraalilla saippualla tai pesuaineella. Älä koskaan käytä bentseeniä, tinneriä tai hankausaineita, koska ne voivat vaurioittaa pintaa ja ompelukonetta.
- Katso aina käyttöohjeesta oikeat asennusohjeet, kun vaihdat tai asennat tarvikkeita, paininjalan, neulan tai muita osia.

8 Korjaus tai säädöt:

- Jos valoyksikössä on vikaa, se pitää vaihdattaa valtuutetulla jälleenmyyjällä.
- Jos ompelukoneessa ilmenee toimintahäiriö tai se vaatii säätöä, käy ensin läpi käyttöohjeen takaosassa oleva vianetsintätaulukko säätöjen tekemistä tai ongelman selvittämistä varten. Jos ongelma ei poistu, ota yhteys paikalliseen valtuutettuun Brother-jälleenmyyjään.

Käytä ompelukonetta ainoastaan tässä ohjekirjassa määriteltyihin tarkoituksiin.

Käytä valmistajan tässä ohjekirjassa suosittelemia lisätarvikkeita.

Tämän käyttöohjeen sisältöä ja teknisiä tietoja voidaan muuttaa ilman ennakoilmoitusta.

Jos haluat lisätietoja koneesta, käy Internet-sivuillamme osoitteessa www.brother.com

SÄILYTÄ NÄMÄ OHJEET

Tämä kone on tarkoitettu kotikäyttöön.

**AINOASTAAN ISO-BRITANNIASSA, EIRESSÄ,
MALTALLA JA KYPROKSELLA ASUVILLE
KÄYTTÄJILLE**

TÄRKEÄÄ

- Käytä pistotulpan sulakkeita vaihtaessasi ASTA:n hyväksymää, BS 1362:n mukaista sulaketta, jossa on  -merkki, käyttöteho mainittu pistotulpassa.
- Aseta sulakkeen suojus aina takaisin paikoilleen. Älä koskaan käytä pistotulppia, joiden sulakkeen suojus ei ole paikoillaan.
- Jos tämän laitteen pistotulppa ei sovi käytettävissä olevaan seinäpistorasiaan, voit saada oikeantyyppisen virtajohdon ottamalla yhteyden valtuutettuun jälleenmyyjään.

220–240 V VERKKOVIRTAA KÄYTTÄVÄT MAAT JA MEKSIKO

Tätä laitetta ei ole tarkoitettu fyysisesti tai henkisesti vajaakykyisten, aistivammaisten tai kokemattomien henkilöiden (lapset mukaan lukien) käyttöön ilman heidän turvallisuudestaan vastaavan henkilön valvontaa tai ilman tämän antamaa opastusta laitteen käyttöön. Lapsia on valvottava, jotta he eivät leiki laitteella.

Sisällysluettelo

Johdanto	1
TÄRKEITÄ TURVALLISUUSOHJEITA	1
Koneen ominaisuudet	8
Tarvikkeet	9
Ompelukoneen tarvikkeet	9
Lisätarvikkeet	10
Ompelukoneen osien nimet ja niiden toiminnot	11
Kone edestä	11
Neula ja paininjalka	12
Näkymä oikealta/takaa	12
Toimintapainikkeet	13
Ohjauspaneli	14
ALKUVALMISTELUT	15
Virran kytkeminen koneeseen/katkaiseminen koneesta	16
Sähkölaitteen käsittelyyn liittyviä varotoimia	16
Virran kytkeminen koneeseen	17
Virran katkaiseminen koneesta	17
Nestekidenäytön (LCD) käyttö	18
Näytön ulkonäkö	18
Perusasetusten muuttaminen	18
Koneen toimintojen tarkastelu näytöltä	21
Puolaus/Puolan asettaminen paikoilleen	22
Puolan turvallinen käyttö	22
Puolaus	22
Puolan asettaminen paikalleen	27
Ylälangan pujottaminen	31
Lankarullaa koskevia tietoja	31
Ylälangan pujottaminen	32
Ompeleminen kaksoisneulalla	36
Neulan vaihtaminen	39
Neulojen turvallinen käyttö	39
Neulan valinta kankaan ja langan perusteella	39
Neulan tarkistus	40
Neulan vaihtaminen	41
Paininjalan vaihto	43
Paininjalan turvallinen käsittely	43
Paininjalan vaihto	43
Paininjalan runko-osan irrottaminen ja kiinnittäminen	45
Lieriömäisten ja suurten kappaleiden ompelu	46
Vapaavarsiompelu	46
Lisäpöydän käyttäminen	46
OMPELUN PERUSTEET	49
Ompelu	50
Ompelun perusohjeet	50
Ommeltyypit	51
Ompeleen valinta	51
Kankaan paikalleen asettaminen	54
Ompelun aloittaminen	55
Ompeleen vahvistaminen	57
Langan katkaisu	59
Ommelasetukset	61
Piston leveyden säätö	61
Piston pituuden säätö	62
Langan kireyden säätö	62

Hyödyllisiä toimintoja	64
Automaattinen taakse-ompelu/vahvistuspistot	64
Langan automaattinen katkaisu	65
Ompeleen kääntäminen peilikuvaksi	66
Ommelasetusten tallentaminen	67
Hyödyllisiä ompeluvihjeitä	68
Koeompelu	68
Ompelusuunnan vaihtaminen	68
Kaarien ompelu	68
Paksujen kankaiden ompelu	68
Tarranauhan ompelu	69
Ohuiden kankaiden ompelu	70
Joustavien kankaiden ompelu	70
Tasaleveän saumanvaran ompelu	70

HYÖTYOMPELEET

71

Ommelasetukset	72
Hyötyompeleet	72
Muut ompeleet	76
Yliluottelu	78
Yliluottelu yliluottelujalalla "C"	78
Yliluottelu siksakjalalla "J"	79
Yliluottelu sivuleikkurilla (lisätarvike)	80
Perusompelu	82
Harsinta	82
Perusompelu	82
Piilo-ommel	84
Napinlävet/Nappien ompelu	87
Napinläven ompelu	88
Napin ompelu	92
Vetoketjun ompelu	94
Keskitetyn vetoketjun ompelu	94
Sivuvetoketjun ompelu	96
Joustavien kankaiden ja kuminauhojen ompelu	99
Jousto-ommel	99
Kuminauhan kiinnitys	100
Applikointi, tilkkutyöt ja tikkaus	101
Applikointi	102
Tilkkutyöt (crazy quilt -tekniikka)	103
Tilkkutyön suoraommel	103
Vanutikkaus	104
Käsivarainen tikkaus	106
Laakaompeleet ompelunopeuden säädintä käyttäen	107
Vahvistuspistot	108
Kolminkertainen jousto-ommel	108
Salpapistot	108
Parsinta	111
Reikien ompelu	113
Koristeompelu	114
Liitosompelu	115
Pykäreunaommel	116
Smokkipoimutus	117
Simpukankuoriommel	118
Yhdistäminen	119
Revinnäinen	119
Koneen muistiin tallennettujen koristeompeleiden ompelu	122
Kauniin ompelutuloksen aikaansaamiseksi	122
Koristeompeleiden ompelu	122
Pistotiheyden muuttaminen	123
Kuvion koon muuttaminen	123
Laakaompeleiden pituuden muuttaminen	124

Kirjainvälin muuttaminen	124
Ompeleen säätäminen	125
Kuvioiden yhdistely	126
Ompeleiden tallentaminen	129
Oman pistokuvion suunnittelu (My Custom Stitch)	131
Kuviomallin piirtäminen	131
Ommeltietojen syöttäminen koneelle	132
Ommeltietojen muokkaaminen	133
Esimerkkikuvioita	134

KIRJONTA

135

Kauniin kirjontatuloksen aikaansaamiseksi	136
Valmistelu	136
Kirjonta vaihe vaiheelta	137
Kirjontapaininjalan kiinnitys	138
Kirjontapaininjalan kiinnitys	138
Kirjontapaininjalan irrotus	140
Kirjontayksikön kiinnitys	141
Kirjontayksikön turvallinen käyttö	141
Kirjontayksikön kiinnitys	141
Kirjontayksikön irrotus	143
Kankaan valmistelu	144
Tukimateriaalin kiinnittäminen kankaaseen	144
Kankaan asettaminen kirjontakehykseen	145
Kirjontakehyksen kiinnitys	148
Kirjontakehyksen kiinnitys	148
Kirjontakehyksen irrottaminen	149
Kirjaillavan kuvion valinta	150
Tekijänsuoja	150
Kirjontakuviotyypit	150
Nestekidenäytön (LCD) käyttö	151
Aakkosnumeeristen merkkien valinta	154
Kirjontakuvion valinta	155
Kehyskuvion valitseminen	155
Kirjontakortin käyttö	156
Kirjonta	157
Kuvion tarkistaminen ennen kirjontaa	157
Kuvion kirjonta	158
Applikointi	160
Kuvioiden muokkaus ja tallennus	162
Asettelun ja koon muuttaminen	162
Langan kireyden säätö	164
Tekstien yhdistäminen	165
Uudelleenompelu	166
Lanka loppuu kesken kuvion	167
Keskeytys kirjonnassa aikana	167
Muistitoiminnon käyttö	169
Kirjontatiedostojen turvallinen käsittely	169
Kirjontakuvioiden siirto tietokoneelta ompelukoneelle	171
Ompeleiden tallentaminen	174

LIITE

175

Puhdistus ja huolto	176
Ompelukoneen ulkopinnan puhdistaminen	176
Sukkulapesän puhdistaminen	176
Vianetsintä	178
Virheilmoitukset	183
Nestekidenäytön säätö	187
Merkkiäni	187
Koneen ohjelmiston päivitys USB-muistitikun avulla	188
Hakemisto	190

Koneen ominaisuudet

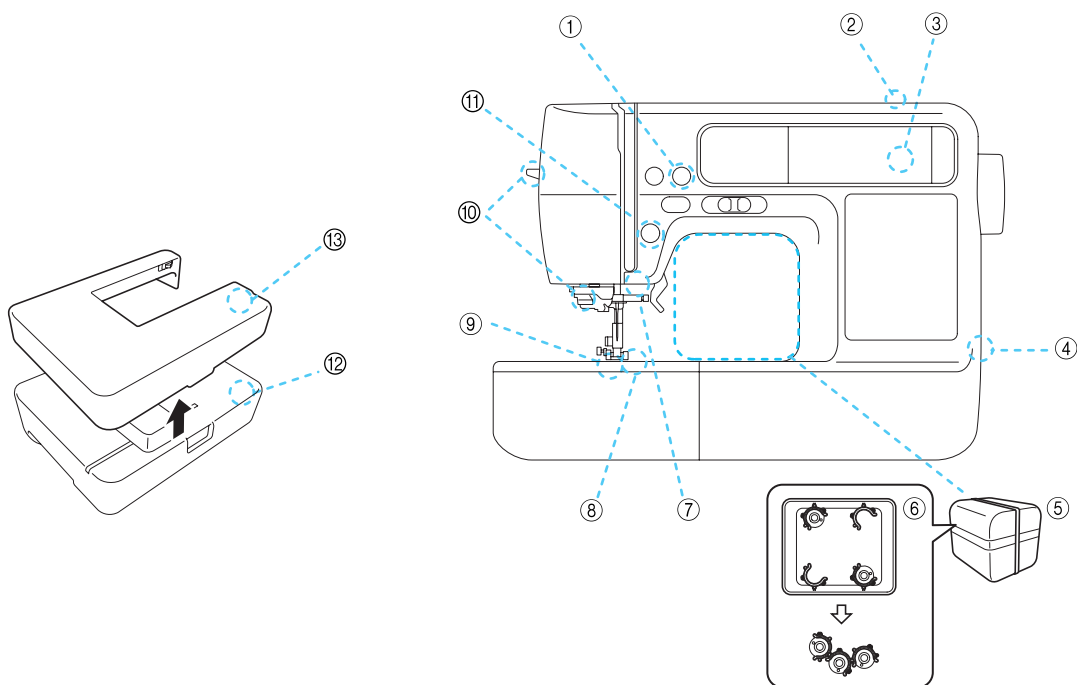

- ① **Langan automaattinen katkaisu**
Lanka voidaan katkaista automaattisesti ompelun jälkeen (sivu 59, 65).
- ② **Nopea puolausjärjestelmä**
Nopean ja helpon puolauslaitteen ansiosta puolaus onnistuu yhdellä napin painalluksella (sivu 22).
- ③ **Valmiit ompeleet**
Voit valita tarjolla olevista valmiista ompeleista, kuten hyötyompeleista ja koristeompeleista (sivu 72).
- ④ **USB-liitäntä**
Kirjontakuviot, jotka on tallennettu USB-muistitikulle (Flash-muistiin), voidaan siirtää koneelle liittämällä USB-muistitikku suoraan USB-liitäntään (sivu 172).
- ⑤ **Tarvikekotelo**
Voit säilyttää tarvikekoteloä koneen varren sisäpuolella kuvan osoittamalla tavalla. Kotelossa voi säilyttää paininjalkoja, puolia, ratkojaa jne.
- ⑥ **Puolaklipsi**
Puolaklipsi estää langan purkautumisen puolalta. Puolaklipsejä säilytetään tarvikekotelon kannen sisäpuolella.
- ⑦ **Kirkas valo**
Kätevä LED-valo helpottaa tummien kankaiden ompelua.
- ⑧ **7-osaiset syöttäjän hampaat**
Varmistaa tasaisen kankaan syötön jopa monikerroksisia kankaita ja eri paksuisia kankaita ommeltaessa (sivu 12).
- ⑨ **Pika-asetteinen puola**
Voit aloittaa ompelun nostamatta alalankaa ylös (sivu 27)
- ⑩ **Helppokäyttöinen langanpujottaja**
Voit pujottaa langan neulansilmään yhdellä vivun painalluksella (sivu 32).
- ⑪ **Valaistu aloitus-/pysäytyspainike**
Vihreän valon palaessa koneella voi ommella. Punainen tai oranssi valo viittaa joko vikatilanteeseen tai koneen olevan vielä käynnistymisvaiheessa (sivu 13).
- ⑫ **Kirjonta**
Voit kirjoa koneen muistissa olevia kirjontakuvioita, aakkosnumeerisia merkkejä, kehyskuvioita sekä kirjontakuvioita lisävarusteena saatavilta kirjontakorteilta (sivu 135).
- ⑬ **Lisäpöytä (kirjontayksikön kansi)**
Voit käyttää kirjontayksikön kantta lisäpöytänä suuria kappaleita ommellessasi (sivu 46).

Tarvikkeet

Kun olet avannut laatikon, tarkista, että siinä on seuraavat tarvikkeet. Jos jokin tarvike puuttuu tai on viallinen, ota yhteyttä jälleenmyyjään.

Ompelukoneen tarvikkeet



Vinkki

- Jalkasäädin: Malli T
Tätä jalkasäädintä voi käyttää koneissa, joiden product code (tuotekoodi) on 885-V95/V97. Tuotekoodi löytyy koneen arvokilvestä.
- Paininjalan runko-osan sivussa olevan kiinnitysruuvin voi hankkia valtuutetulta jälleenmyyjältä. (Tuotekoodi: 132730-122)

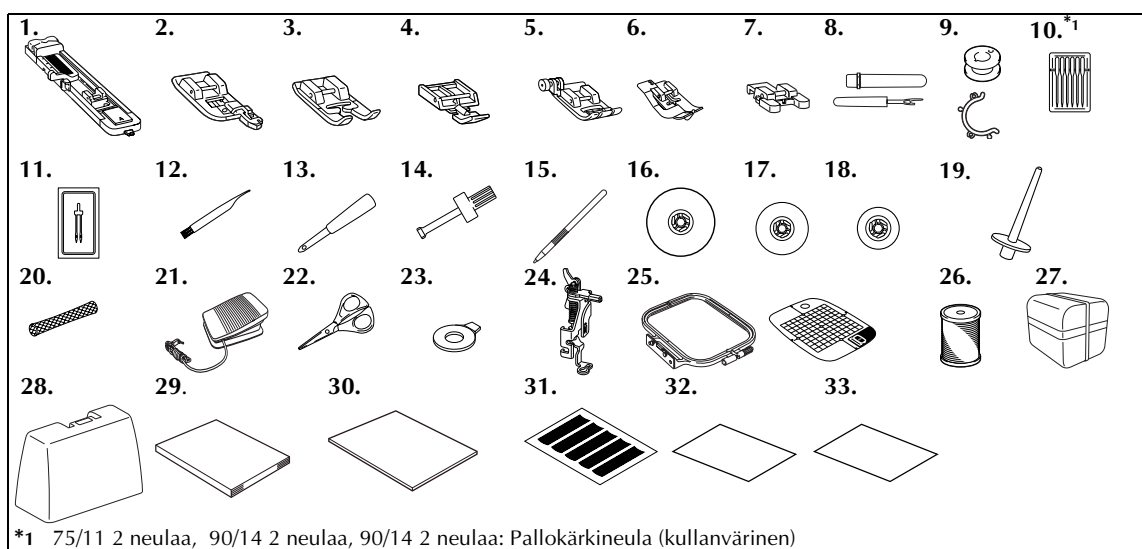

*1 75/11 2 neulaa, 90/14 2 neulaa, 90/14 2 neulaa: Pallokärkineula (kullanväriäinen)

Nro	Osan nimi	Tuotekoodi	Nro	Osan nimi	Tuotekoodi
1	Napinläpijalka "A"	XC2691-023	17	Lankarullan pidike (keskikokoinen) (koneessa)	XE1372-001
2	Yliluottelujalka "G"	XE6305-101	18	Lankarullan pidike (pieni)	130013-124
3	Koristeommeljalka "N"	XD0810-031	19	Lisälankatappi	XE2241-001
4	Vetoketjijalka "I"	X59370-021	20	Lankarullan verkko	XA5523-020
5	Siksakpaininjalca "J" (koneessa)	XC3021-031	21	Jalkasäädin	XD0501-021(EU:n alue) XC8816-021(muut alueet)
6	Piiloommeljalca "R"	XC4051-031	22	Sakset	XC1807-121
7	Napinompelujalka "M"	XE2137-001	23	Pyöreä ruuvitaltta	XC1074-051
8	Ratkoja	X54243-051	24	Kirjontapaininjalca "Q"	XD0474-151
9	Puola(4)	SFB	25	Kirjontakehyssetti (keskikokoinen) K 10 cm X L 10 cm (K 4 tuumaa X L 4 tuumaa)	EF62
	Puolaklipsi(4)	BCL	26	Kirjonnan alalanka (valkoinen)	EBT-CEN
10	Neulapakkaus	X58358-021	27	Tarvikekotelo	XE3062-003
11	Kaksoisneula	X59296-121	28	Suojakotelo	XE3862-001
12	Puhdistusharja	X59476-021	29	Käyttöohje	XE8680-001
13	Lävistäjä	135793-001	30	Pikaopas	XE8682-001
14	Ruuvitaltta	XC4237-021	31	Ruutuarkkisarja	GS4
15	Kosketuskynä	XE3069-001	32	Kielen valintaohje	XE4199-001
16	Lankarullan pidike (suuri)	130012-024	33	Huopamainen tukimateriaali	182986-024

Lisätarvikkeet

Seuraavat lisätarvikkeet ovat saatavana.

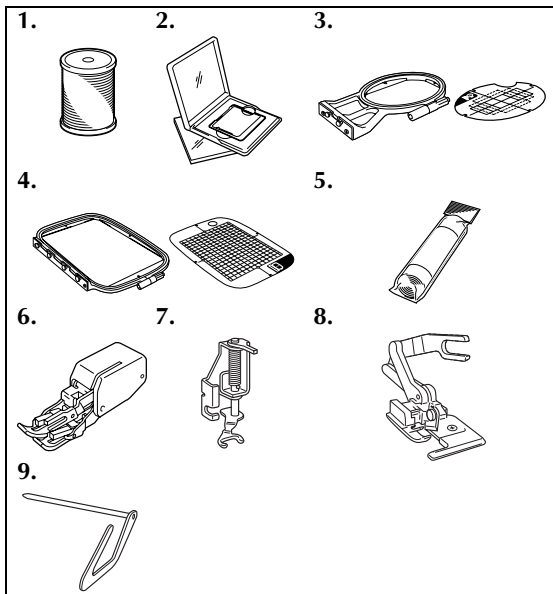

Nro	Osan nimi	Tuotekoodi
1	Kirjonnan alalanka (musta)	EBT-CEBN
2	Kirjontakortti	
3	Kirjontakehysetti (pieni) K 2 cm X L 6 cm (K 1 tuuma X L 2-1/2 tuumaa)	EF61
4	Kirjontakehysetti (suuri) K 17 cm X L 10 cm (K 6 -7/10 X tuumaa X L 4 tuumaa)	EF71
5	Vesiliukoinen tukimateriaali	BM5
	Kirjonnan tukimateriaali	BM3
6	Yläsyöttäjä	F033N
7	Avoin tikkauspaininjalka	F061
8	Sivuleikkuri "S"	F054
9	Tikkausohjain	F016N



Huomaa

- Jos haluat hankkia lisätarvikkeita tai -osia, ota yhteyttä jälleenmyyjään, lähimpään valtuutettuun huoltokeskukseen tai käy web-sivuillamme osoitteessa " <http://www.brother.com/> ".
- Kaikki tekniset tiedot pitävät näitä ohjeita painettaessa paikkansa. Tuotekoodit saattavat muuttua ilman erillistä ilmoitusta.
- Lähimmältä valtuutetulta myyjältä saat kattavan luettelon ompelukoneeseesi saatavilla olevista lisätarvikkeista.

Ompelukoneen osien nimet ja niiden toiminnot

Seuraavassa on kuvattu ompelukoneen eri osien nimet ja toiminnot. Lue nämä kuvaukset huolellisesti ennen koneen käyttöä, jotta opit koneen eri osien nimet.

Kone edestä

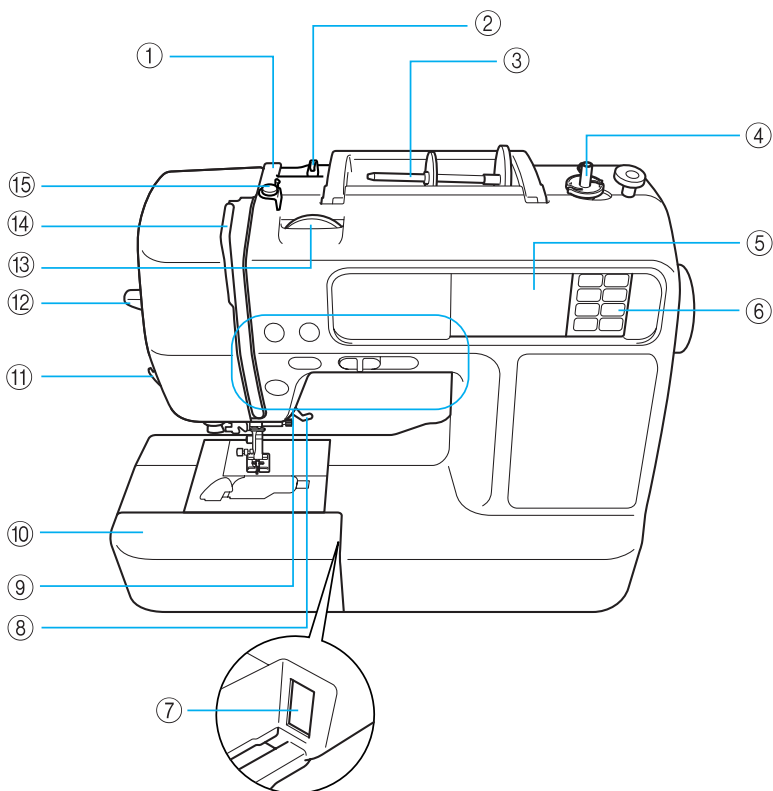

- ① **Langanohjaimen suojus (sivu 24, 33)**
Pujota lanka langanohjaimen suojuksen alta puolatessasi tai langoittaessasi konetta.
- ② **Langanohjain (sivu 24, 33)**
Pujota lanka langanohjaimen alta puolatessasi tai langoittaessasi konetta.
- ③ **Lankatappi (sivu 23, 32)**
Aseta lankarulla lankatappiin.
- ④ **Puolauslaite (sivu 22)**
Käytä puolauslaitetta alalangan puolaukseen.
- ⑤ **LCD (nestekidenäyttö) (kosketuspaneeli) (sivu 18)**
Ompeleen tai kuvion valitseminen ja virheviestit.
- ⑥ **Ohjauspaneeli (sivu 14)**
Käytä paneelin painikkeita ompeleitten ja kirjontakuvion valitsemiseen tai katso ohjeita ompelukoneen käytöstä jne.
- ⑦ **Kirjontayksikön asennusaukko (sivu 141)**
Kiinnitä kirjontayksikkö paikoilleen.
- ⑧ **Paininjalan nostin (sivu 54)**
Tällä vivulla paininjalca nostetaan ylös ja lasketaan alas.
- ⑨ **Toimintapainikkeet (sivu 13)**
Näillä painikkeilla voit käyttää konetta.
- ⑩ **Aputaso (sivu 46)**
Irrota aputaso ommellessasi putkimaisia kappaleita, kuten hihansuita.
- ⑪ **Langankatkaisija (sivu 60)**
Katkaise langat viemällä langat langankatkaisijaan.
- ⑫ **Langanpujottaja (sivu 35)**
Langanpujottaja pujottaa langan neulansilmään.
- ⑬ **Langankireyden säädin (sivu 62, 164)**
Säädä ylälangan kireyttä.
- ⑭ **Langannostaja (sivu 34)**
- ⑮ **Puolattavan langan langanohjain ja kiristyslevy (sivu 24)**
Pujota lanka langanohjaimen ali ja kiristyslevyn ympäri puolatessasi lankaa.

Neula ja paininjalka

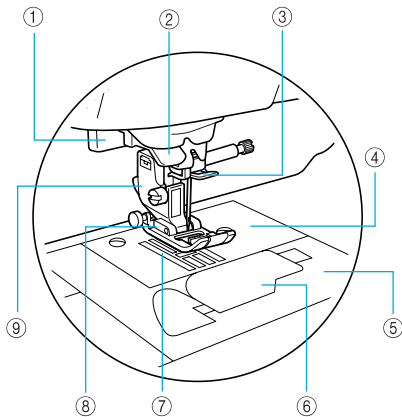

- ① **Napinläven mittaaja (sivu 90)**
Laske napinläven mittaaja ommellessasi napinläpiä ja salpapistoja.
- ② **Langanpujottajan langanohjainlevyt (sivu 34)**
Vie lanka langanohjainlevyjen väliin, kun käytät langanpujottajaa langan saamiseksi neulansilmään.
- ③ **Neulatangon langanohjain (sivu 34)**
Vie ylälanka neulatangon langanohjaimen läpi.
- ④ **Pistolevy (sivu 70)**
Pistolevyyn on merkitty mitta-asteikko suorien saumojen ompelemista varten.
- ⑤ **Pistolevyn kansi (sivu 176)**
Irrota pistolevyn kansi puhdistaessasi puolakoteloa ja sukkulapesää.
- ⑥ **Puolakotelon peitelevy/puolakotelo (sivu 28)**
Irrota puolakotelon peitelevy ja aseta puola puolakoteloon.
- ⑦ **Syöttäjän hampaat (sivu 92)**
Syöttäjän hampaat syöttävät kangasta ompelusuuntaan.
- ⑧ **Paininjalka (sivu 43, 54)**
Ompelun aikana paininjalka painaa tasaisesti kangasta. Kiinnitä oikea paininjalka valitun ommeltyypin mukaan.
- ⑨ **Paininjalan runko-osa (sivu 45)**
Paininjalka kiinnitetään paininjalan runko-osaan.

Näkymä oikealta/takaa

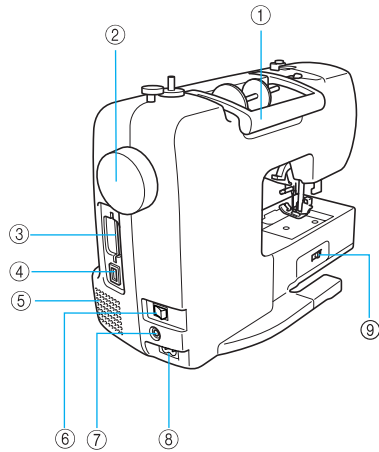

- ① **Kantokahva**
Nosta ompelukonetta kantokahvasta, kun siirrät konetta.
- ② **Käsipyörä (sivu 54)**
Ompele yksi pisto kääntämällä käsipyörää itseäsi kohti (vastapäivään) kunnes neula on mennyt alas ja taas takaisin ylös.
- ③ **Kirjontakorttipaikka (sivu 156)**
Työnnä kirjontakortti paikoilleen.
- ④ **USB-liitäntä (USB-muistitikulle)**
Jos haluat tuoda kuvia USB-muistitikulta, kytke muistitikku suoraan USB-liitäntään.
- ⑤ **Tuuletusaukko**
Tuuletusaukon avulla ilma pääsee kiertämään moottorin ympärillä. Älä peitä tuuletusaukkoa koneen käytön aikana.
- ⑥ **Virtakytkin (sivu 17)**
Virtakytkimen avulla koneeseen kytketään ja siitä katkaistaan virta.
- ⑦ **Jalkasäätimen pistoke (sivu 56)**
Liitä jalkasäätimen johdon päässä oleva pistotulppa jalkasäätimen liitäntään.
- ⑧ **Verkkojohdon pistoke (sivu 17)**
Työnnä verkkojohdon pistotulppa tähän pistokkeeseen.
- ⑨ **Syöttövipu (sivu 92)**
Laske syöttäjän hampaat syöttövipulla.



Huomaa

- Katso sivut 11 - 14 opetellessasi koneen käyttöä.

Toimintapainikkeet

Toimintapainikkeilla voidaan valita kätevästi useita ompelukoneen perustoimintoja.

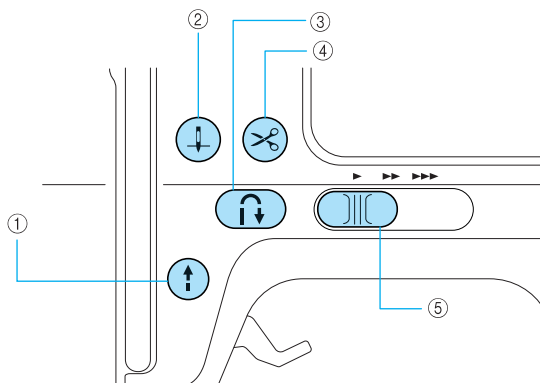

- ① **Aloitus-/pysäytyspainike**
- Aloita ja lopeta ompelu painamalla aloitus-/pysäytyspainiketta. Ompeleen alussa ompelukone ompelee hitaalla nopeudella niin kauan kuin painiketta painetaan. Kun ompelu päättyy, neula laskeutuu kankaaseen. Katso lisätietoja kohdasta "Ompelun aloittaminen" (sivu 55).
Painikkeen väri vaihtuu koneen toimintatilan mukaan.

Vihreä: Ompelukone on valmis ompelemaan tai kone ompelee.

Punainen: Kone ei pysty ompelemaan.

Oranssi: Kone puolaa alalankaa tai puolaustappi on siirretty oikealle puolausta varten.



Huomaa

- Kun jalkasäädin on kytketty, (Aloitus-/pysäytyspainiketta) ei voi käyttää ompelun aloittamiseen.

- ② **Neula-asennon painike**
- Paina neula-asennon painiketta, kun haluat nostaa tai laskea neulan. Muista nostaa neula ennen langan pujottamista neulansilmään. Käytä tätä painiketta ompelusuunnan muuttamiseen tai tarkkaan ompeluun pienillä alueilla. Kun painat painiketta kaksi kertaa peräkkäin, ompelukone ompelee yhden piston.
- ③ **Taaksempelun/vahvistuspistojen painike**
- Ompele taaksepäin tai vahvistuspistoja painamalla taaksempelun/vahvistuspistojen painiketta. Kun haluat ommella taaksepäin, pidä painike alhaalla. Kone ompelee vahvistuspistot ompelemalla 3–5 pistoa päällekkäin. Katso lisätietoja kohdasta "Ompeleen vahvistaminen" (sivu 57).
- ④ **Langankatkaisupainike**
- Paina langankatkaisupainiketta ompelun jälkeen ylä- ja alalankojen katkaisemiseksi. Katso lisätietoja kohdasta "Langan katkaisu" (sivu 59).

MUISTUTUS

- Älä paina langankatkaisupainiketta sen jälkeen kun langat on jo katkaistu, muuten neula voi katketa, langat sotkeutua tai kone vahingoittua.



Vinkki

- Älä paina langankatkaisupainiketta, jos paininjalan alla ei ole kangasta tai koneen ommellessa, muuten kone saattaa vahingoittua.
- Käytä koneen sivussa olevaa langankatkaisijaa siimalankojen tai muiden erikoislankojen katkaisemiseen. Katso lisätietoja kohdasta "Langankatkaisijan käyttö" (sivu 60).

- ⑤ **Ompelunopeuden säädin**
- Säädä ompelunopeutta ompelunopeuden säätimellä.

Ohjauspaneeli

Koneen etuosassa olevassa ohjauspanelissa on nestekidenäyttö (LCD) ja valintapainikkeet.

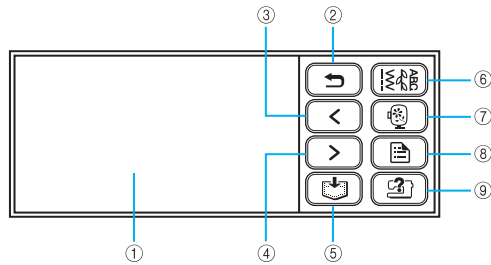

① **LCD (nestekidenäyttö) (kosketuspaneeli)**

Ompeleen tai kuvion valitseminen ja virheviestit. Kosketa näytön painikkeita sormellasi tai kosketuskynällä toimintojen suorittamiseksi. Lisätietoja löydät kohdasta "Näytön ulkonäkö" (sivu 18).

② **Takaisin-painike** 

Palaa edelliseen näyttöön painamalla tätä painiketta.

③ **Edellinen sivu -painike** 

Tuo näyttöön edellisen sivun, kun on kohteita jotka eivät näy näytössä.

④ **Seuraava sivu -painike** 

Tuo näyttöön seuraavan sivun, kun on kohteita jotka eivät näy näytössä.

⑤ **Muistipainike** 

Paina tallentaaksesi aakkosnumeeriset kirjontayhdistelmät, ommelyyhdistelmät, omat ommelkuviot jne. koneen muistiin.

⑥ **Hyötyommpainike** 

Valitse hyöty- tai koristeommel tai suunnittele oma pistokuvio My Custom Stitch-toiminnon avulla painamalla tätä painiketta.

⑦ **Kirjontapainike** 

Paina tätä painiketta, kun haluat kirjailla.

⑧ **Perusasetuspainike** 

Tätä painiketta painamalla asetat neulan ala- / yläasennon, merkkiäänen ja monia muita asetuksia.

⑨ **Käyttöohjeet-painike** 

Tätä painiketta painamalla saat näyttöön ohjeita ompelukoneen käytöstä. Näyttää yksinkertaisella tavalla ylälangan pujotuksen / puolauksen / alalangan pujotuksen / neulan vaihtamisen / kirjontayksikön asentamisen / kirjontakehyksen kiinnittämisen / kirjontapaininjalan kiinnittämisen / paininjalan vaihtamisen.



1

ALKUVALMISTELUT

Tässä luvussa käsitellään ennen ompelun aloittamista tehtäviä alkuvalmisteluja.

Virran kytkeminen koneeseen/katkaiseminen koneesta.....	16
Nestekidenäytön (LCD) käyttö	18
Puolaus/Puolan asettaminen paikoilleen	22
Ylälangan pujottaminen.....	31
Neulan vaihtaminen	39
Paininjalan vaihto.....	43
Lieriömäisten ja suurten kappaleiden ompelu	46

Virran kytkeminen koneeseen/katkaiseminen koneesta

Tässä osassa kerrotaan, miten ompelukoneeseen kytketään tai miten siitä katkaistaan virta.

Sähkölaitteen käsittelyyn liittyviä varotoimia

Noudata seuraavia varotoimia sähkölaitteen käsittelyssä.



VAROITUS

- Käytä koneen virtalähteenä vain tavallista kotitaloussähköä. Muiden virtalähteiden käyttö voi aiheuttaa tulipalon tai sähköiskun tai vahingoittaa konetta.
- Varmista, että liitäntäjohton pistotulpat on kytketty huolellisesti seinäpistorasiaan ja ompelukoneen virtaliitäntään.
- Älä liitä pistotulppaa huonokuntoiseen pistorasiaan.
- Katkaise laitteesta virta ja irrota pistotulppa seuraavissa tilanteissa:
 - Kun poistut koneen luota
 - Kun lopetat koneen käytön
 - Sähkökatkon sattuessa käytön aikana
 - Kun kone ei toimi oikein huonon kytkennän tms. takia
 - Ukonilmalla



MUISTUTUS

- Käytä ainoastaan ompelukoneen mukana tullutta virtajohtoa.
- Älä käytä jatkojohtoja tai monipistokkeisia jakorasioita, joihin on liitetty useita sähkölaitteita. Se voi aiheuttaa palo- tai sähköiskuvaaran.
- Älä koske pistotulppaan märin käsin. Sähköiskuvaara.
- Katkaise koneesta aina ensin virta virtakytkimestä ja irrota pistotulppa vasta sen jälkeen pistorasiasta. Ota aina kiinni pistotulpasta, älä johdosta. Jos vedät johdosta, se voi vaurioitua tai aiheuttaa tulipalon tai sähköiskun.
- Huolehdi siitä, ettei liitäntäjohtoa katkaista, vahingoiteta, muuteta, taivuteta voimakkaasti, vedetä, kierretä tai rullata. Älä aseta painavia esineitä liitäntäjohton päälle. Älä aseta liitäntäjohtoa kuumien kohteiden läheisyyteen. Johto voi vahingoittua ja aiheuttaa tulipalon tai sähköiskun. Jos liitäntäjohto tai pistoke on vaurioitunut, vie ompelukone korjattavaksi valtuutetulle jälleenmyyjälle ennen kuin jatkat ompelukoneen käyttöä.
- Irrota pistotulppa pistorasiasta, jos et aio käyttää ompelukonetta pitkään aikaan. Muuten voi aiheutua tulipalovaara.

Virran kytkeminen koneeseen

Käytä vain koneen mukana tullutta virtajohtoa.

- 1 Varmista, että ompelukoneesta on katkaistu virta (virtakytkin on käännetty asentoon "O"), ja työnnä sitten verkkojohdon pistotulppa koneen oikeassa päädysssä olevaan virtaliitäntään.
- 2 Työnnä verkkojohdon pistotulppa seinäpistorasiaan.

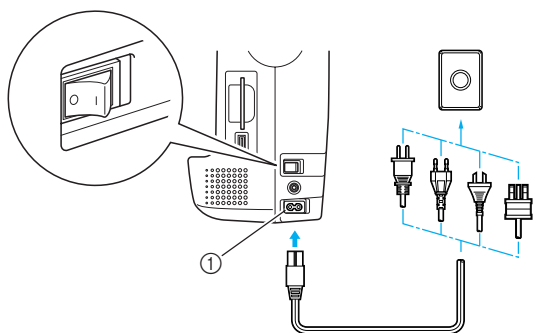

① Verkkojohdon pistoke

- 3 Kytke koneeseen virta painamalla koneen oikeassa sivussa olevan virtakytkimen oikeaa puolta (asetta kytkin asentoon "I").

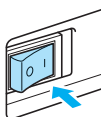

▶ Valo, LCD-näyttö ja (Aloitus-/pysäytyspainike) syttyvät, kun koneeseen kytketään virta.



Huomaa

- Päällekytkettäessä koneen neula ja syöttäjän hampaat pitävät liikkueissa ääntä; tämä ei ole toimintavika.

Virran katkaiseminen koneesta

Katkaise virta, kun olet lopettanut ompelukoneen käytön. Jos haluat siirtää ompelukoneen toiseen paikkaan, muista silloinkin katkaista ensin virta.

- 1 Varmista, että kone ei ompele.
- 2 Sammuta koneen virta painamalla koneen oikeassa sivussa olevan virtakytkimen vasenta puolta (käännä kytkin asentoon "O").

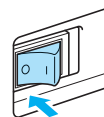

▶ Valo, LCD-näyttö ja (Aloitus-/pysäytyspainike) sammuvat, kun koneesta katkaistaan virta.

- 3 Irrota verkkojohto seinäpistorasiasta. Ota kiinni pistotulppa irrottaessasi verkkojohtoa.
- 4 Irrota virtajohto ompelukoneen pistokkeesta.



Vinkki

- Jos ompelukoneen käytön aikana sattuu sähkökatko, käännä virtakytkin O-asentoon ja irrota pistotulppa pistorasiasta. Käynnistä ompelukone uudelleen ohjeiden mukaan.

Nestekidenäytön (LCD) käyttö

Valittu ommel, siihen liittyvät asetukset ja viestit näkyvät koneen etuosassa olevassa nestekidenäytössä. Vaihda näyttöä käyttämällä näytön oikealla puolella olevia painikkeita ja suorita toiminnot suoraan koskettamalla kuvakkeita sormella tai kosketuskynällä. Tarkempia tietoja löydät kohdasta "Ohjauspaneli" (sivu 14).

Näytön ulkonäkö

Näyttö syttyy, kun koneeseen kytketään virta. Kun kosketat LCD -näyttöä näytöllä näkyvän viestin mukaan sormella tai kosketuskynällä, näkyviin tulee seuraava hyötyompeleen valintanäyttö.

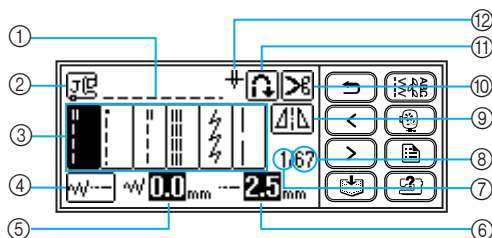

- | | |
|--|---|
| ① Valittu ommel | ⑨ Vaakasuoja peilikuva |
| ② Käytettävä paininjalca | ⑩ Langan automaattinen katkaisu |
| ③ Ompeleet | ⑪ Automaattinen taakseompele/vahvistus |
| ④ Ommelasetukset ja ompelu kaksoisneulalla | ⑫ Ompelu tavallisella neulalla / kaksoisneulalla ja neulan pysäytymisasento |
| ⑤ Piston leveys | |
| ⑥ Piston pituus | |
| ⑦ Valitun ompeleen numero | |
| ⑧ Ommelten lukumäärä | |



Huomaa

















- Paina (Hyötyompele painiketta) ommeltyypin valintanäytön esiintuomiseksi. Tarkempia tietoja löydät kohdasta "Ommeltyypit" (sivu 51).
- Näyttö on erilainen kirjontayksikön ollessa asennettuna. Tarkempia tietoja löydät kohdasta "Kirjontakuvion valinta" (sivu 155).
- Kohdasta "Virheilmoitukset" (sivu 183) löydät tietoja LCD-näytössä näkyvistä viesteistä.
- Ompelukoneen mallista riippuen näytössä voi näkyä animaatio, kun koneeseen kytketään virta. Kun näytössä näkyy animaatio, näyttö muuttuu yläpuolella olevan kuvan mukaiseksi, jos nestekidenäyttöä kosketetaan.

Perusasetusten muuttaminen

Useita koneen toimintaan ja ompeluun liittyviä asetuksia voidaan muuttaa.

Alla on esitelty valittavissa olevat ompeleen tai koneen asetusten muutosmahdollisuudet. Jos haluat tarkempia tietoja, katso sivu 20.

Ominaisuus	Kuvake	Kuvaus	Asetukset
Neulan asento		Määrittää, mihin asentoon neula jää, kun ompelu lopetetaan.	Alas Ylös
Piston leveyden säädin		Sallii piston leveyden säätämisen ompelunopeuden säätimen avulla (sivu 107).	
Ompeleen säätö pituussuunnassa		Säätää ommelta pituussuunnassa (sivu 125).	-9 +9

Ominaisuus	Kuvake	Kuvaus	Asetukset
Kirjainväli		Säätää kirjaimien välejä aakkosnumeerisia merkkejä ommeltaessa (sivu 124).	0 -10
Langan värin näyttö		Muuttaa langan värinäyttöä kirjontanäytössä (sivu 151).	Langan väri/Kirjonnan kesto/Neulan laskuri/Langan numero (#123)
		(Kun "Lanka No.# 123" on valittuna.)	Embroidery/Country/Madeira poly/Madeira rayon/Sulky/Robison Anton
Mittayksikkö		Tällä valitaan näytettävä mittayksikkö (vain kirjonnassa) (sivu 152).	mm/tuumat
Merkkiääni		Määrittää, kuuluuko jokaisen toimenpiteen yhteydessä merkkiääni vai ei (sivu 187).	
Avausnäyttö		Tämän avulla valitaan, näytetäänkö avausnäyttö kytkettäessä virta koneeseen. (Joissakin malleissa tätä ei voi muuttaa.)	
Neulan alkuasento		Määrittää onko automaattisesti valittuna "1  Suora ommel (vasen)" tai "3  Suora ommel (keski)", kun kone kytketään päälle.	
Kieli		Sallii näytön kielen vaihtamisen.	Englanti/saksa/ranska/italia/hollanti/espanja/japani/tanska/norja/suomi/ruotsi/portugali/venäjä/korea/thai/ muut
Näytön kirkkaus		Säädä näytön kirkkautta (sivu 187).	Vaaleampi   Tummempi
Pistolaskuri	 	Näyttää huoltovälin ja kirjonnankokonaispistomäärän laskurit. Huoltovälin laskuri toimii muistutuksena koneen säännöllisestä huoltotarpeesta. (Pyydä lisätietoja valtuutetulta jälleenmyyjältä.)	-
Sarjanumero	NO.:	"NO." on kirjojan ompelukoneen sarjanumero.	-
Ohjelmistoversio	Version:	Näyttää ohjelmistoversion.	-



Huomaa

- Korostettuna näkyvät kuvakkeet näyttävät koneen asetukset ostohetkellä.

1 Kytke koneeseen virta.

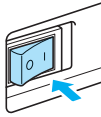

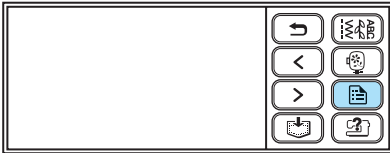

▶ Nestekidenäyttöön syttyy valo.

2 Paina  (Perusasetuspainiketta) näyttöpaneelissa.



▶ Perusasetusnäyttö tulee näkyviin.

3 Paina asetettavaa painiketta.

Vaihda näyttöä käyttämällä  (Edellinen sivu -painiketta) ja  (Seuraava sivu -painiketta).

- Seuraavat näytöt näyttävät oletusasetukset.

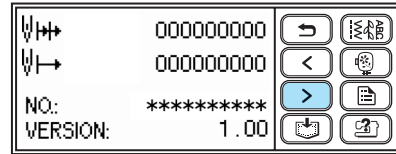
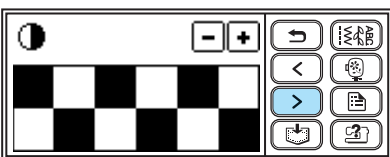
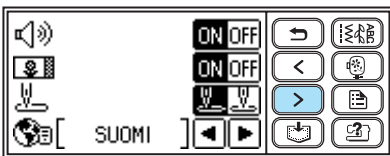
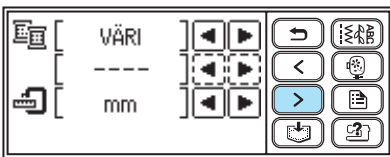
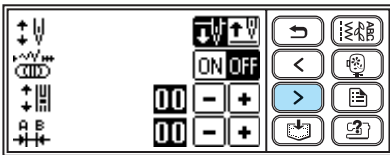

Esimerkki: Neulan pysäytysasennon vaihtaminen

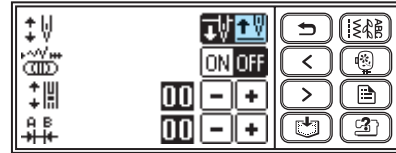

4 Kun asetukset on tehty, paina  (Takaisin-painike).

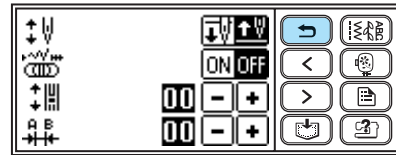

▶ Ompelun aloitusnäyttö tulee taas näkyviin.

Huomaa

- "NO." on ompelukoneen yksilöllinen numero.
- "VERSION" on ompelukoneeseen asennettu ohjelmistoversio.
- Muutetut asetukset tallentuvat, vaikka virta katkaistaisiin.

Koneen toimintojen tarkastelu näyttöltä

Nestekidenäytön avulla voidaan katsoa yksinkertaiset opastukset seuraavien toimintojen osalta.

Näyttää nestekidenäytössä yksinkertaiset ohjeet: ylälangan pujotuksen/puolauksen/alalangan pujotuksen/neulan vaihtamisen/kirjontayksikön asentamisen/kirjontakehyksen kiinnittämisen/kirjontapaininjalan kiinnittämisen/paininjalan vaihtamisen.

1 Kytke koneeseen virta.

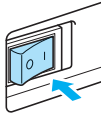

► Nestekidenäyttöön syttyy valo.

2 Paina (Käyttöohjeet -painiketta) näyttöpaneelissa.

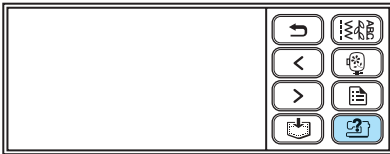

► Ompelukoneen ohjenäyttö tulee näkyviin.

3 Paina kuvaketta, josta haluat ohjeita.

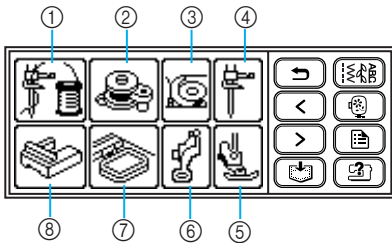

- ① Ylälangan langoittaminen
- ② Alalangan puolaus
- ③ Puolan asettaminen
- ④ Neulan vaihtaminen
- ⑤ Paininjalan vaihtaminen
- ⑥ Kirjontapaininjalan kiinnittäminen
- ⑦ Kirjontakehyksen kiinnittäminen
- ⑧ Kirjontayksikön asentaminen

► Valitun aiheen ensimmäinen ohjenäyttö ilmestyy näyttöön.

4 Paina (Seuraava sivu -painiketta) siirtyäksesi seuraavalle sivulle.

Jos painat  (Edellinen sivu -painiketta), palaat edelliselle sivulle.

Paina  (Takaisin-painiketta) palataksesi valintanäyttöön.

Esimerkki: Ylälangan langoittaminen

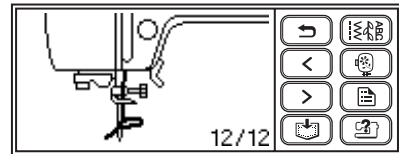
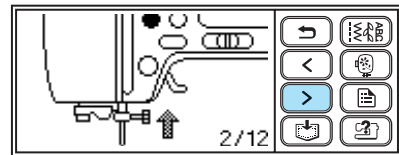
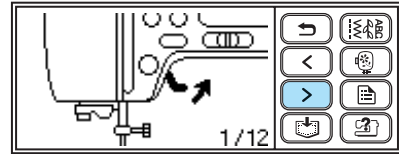

5 Kun lopetat katselun, paina (Takaisin-painiketta) kahdesti.

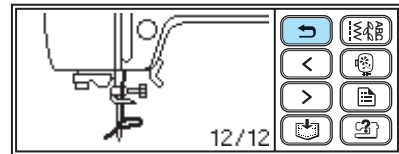

► Ompelun aloitusnäyttö tulee taas näkyviin.

Huomaa

- Lisätietoja kustakin aiheesta löydät tämän käyttöoppaan kyseisiltä sivuilta.

Puolaus/Puolan asettaminen paikoilleen

Tässä osassa selvitetään alalangan puolaminen ja puolan paikalleen asettaminen.

Puolan turvallinen käyttö

Noudata seuraavia varotoimia puolan käsittelyssä.

! MUISTUTUS

- Käytä ainoastaan puolaa (tuotekoodi: SFB), joka on suunniteltu erityisesti tätä ompelukonetta varten. Muunlaisten puolien käyttö voi aiheuttaa henkilövahinkoja tai vaurioittaa ompelukonetta.
- Tämä puola on suunniteltu juuri tähän ompelukoneeseen. Jos käytät muiden mallien puolia, kone ei toimi oikein. Käytä vain tämän ompelukoneen mukana toimitettuja puolia tai samantyyppisiä puolia (tuotekoodi: SFB).

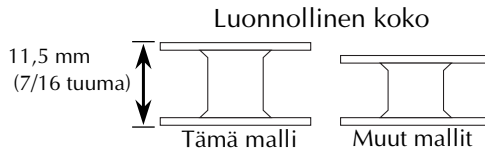

Puolaus

Alalangaksi käytettävä lanka täytyy ensin puolata puolaan.

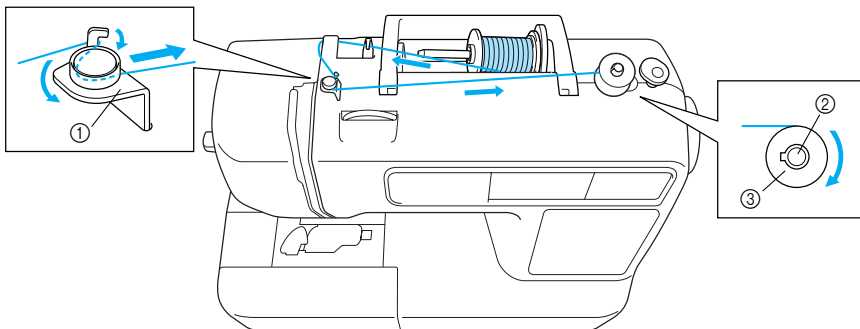

- ① Puolauksen langanohjain
- ② Puolaustappi
- ③ Puola

1 Kytke koneeseen virta.

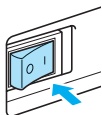

2 Aseta puola puolaustappiin siten, että tapissa oleva jousi liukuu puolan uraan. Paina puolaa, kunnes se napsahtaa paikoilleen.

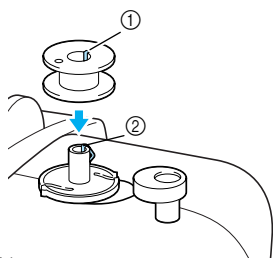

- ① Ura
- ② Puolaustapin jousi

3 Työnnä puolaustappia nuolen osoittamaan suuntaan, kunnes se napsahtaa paikoilleen.

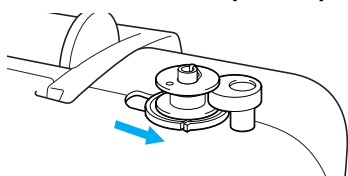

- ▶ (Aloitus-/pysäytyspainikkeeseen) syttyy oranssi valo.

4 Irrota lankatappiin pujotettu lankarullan pidike.

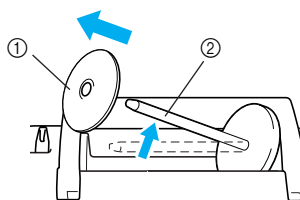

- ① Lankarullan pidike
- ② Lankatappi

5 Aseta puolaaukseen käytettävä lankarulla lankatappiin.

Työnnä lankarulla tappiin siten, että rulla on vaakatasossa ja lanka juoksee rullan alapuolelta eteenpäin.

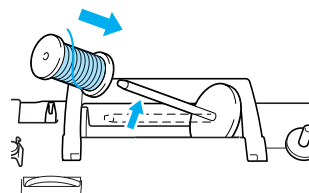

Huomaa

- Käytä kirjontaan kirjonnin alalankaa.

Vinkki

- Jos lankarulla ei ole oikein paikallaan, lanka voi sotkeutua lankatappiin.

6 Työnnä lankarullan pidike lankatappiin ja palauta lankatappi sen alkuperäiseen asentoon.

Työnnä lankarullan pidike mahdollisimman pitkälle oikealle kuvan osoittamalla tavalla siten, että kupera puoli on vasemmalla.

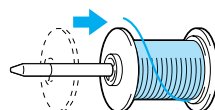

! MUISTUTUS

- Jos lankarulla tai lankarullan pidike ei ole oikein paikallaan, lanka voi sotkeutua lankatappiin tai kone voi vaurioitua.
- Lankarullan pidikkeitä on kolme kokoa, joten voit valita koon, joka parhaiten sopii käyttämäsi lankarullaan. Jos lankarullan pidike on liian pieni, lanka voi tarttua lankarullan uraan tai kone voi vaurioitua.

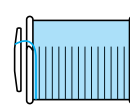
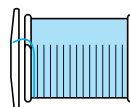



Vinkki

- Jos käytät ohutta ristiinpuolattua lankaa, käytä pienintä lankarullan pidikettä ja jätä pieni väli rullan ja pidikkeen väliin.

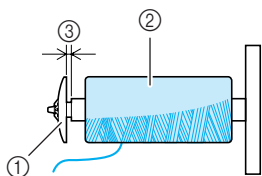

- ① Lankarullan pidike (pieni)
- ② Lankarulla (ristiinpuolattu lanka)
- ③ Väli

- Kun käytät helposti rullalta purkautuvaa lankaa, kuten läpinäkyvää siimalankaa tai metallilankaa, aseta lankarullan päälle verkko, ennen kuin asetat lankarullan lankatappiin. Jos verkko on liian pitkä, taita se lankarullan kokoiseksi. Lankarullan verkkoa käytettäessä ylälangan kireys lisääntyy hieman. Jos haluat lisätietoja, katso kohtaa "Langan kireyden säätö" (sivu 62).

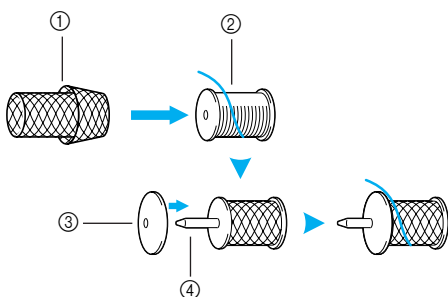

- ① Lankarullan verkko
- ② Lankarulla
- ③ Lankarullan pidike
- ④ Lankatappi

7

Vedä lankaa rullalta ja vie lanka langanohjaimen koukun alta.

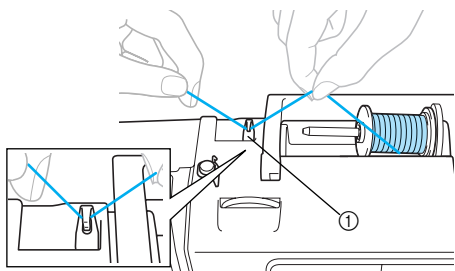

- ① Langanohjain

8

Vie lanka langanohjaimen suojuksen takaa eteen.

Pidä lankarullan läheltä oikealla kädelläsi langasta kiinni ja vedä lanka vasemmalla kädellä alla osoitetulla tavalla.

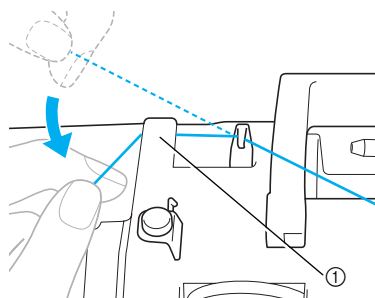

- ① Langanohjaimen suojus

9

Vedä lankaa oikealle, vie se langanohjaimen koukun alta ja kierrä lanka sitten vastapäivään kiristyslevyn alitse mahdollisimman syväälle kiristyslevyn alle.

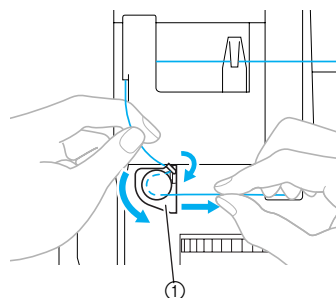

- ① Puolattavan langan langanohjain

Varmista, että lanka kulkee kiristyslevyn ali.

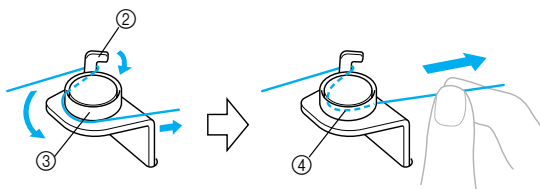

- ② Koukku
- ③ Kiristyslevy
- ④ Vedä mahdollisimman syväälle kiristyslevyn alle.

- 10** Kierrä langan päätä myötäpäivään puolan ympäri viisi tai kuusi kierrosta. Pidä vasemmalla kädellä puolattavan langan langanohjaimen pujotettua lankaa paikallaan ja kierrä langan päätä oikealla kädellä.

Kierrä viisi tai kuusi kierrosta.

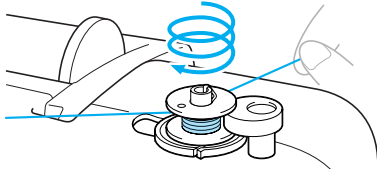

! MUISTUTUS

- Muista kiertää lanka kireälle ja myötäpäivään. Jos lankaa kierretään vastapäivään, lanka saattaa kiertyä puolaustapin ympärille.

- 11** Vie langanpää puolauslaitteen istukassa olevaan uraan ja katkaise lanka vetämällä oikealle.

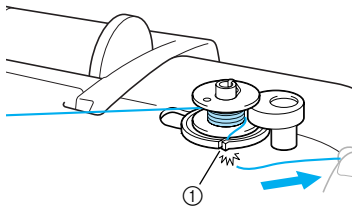

- ① Puolauslaitteen istukassa oleva ura (varustettu langankatkaisijalla)

! MUISTUTUS

- Muista katkaista lanka ohjeiden mukaan. Jos lanka puolataan katkaisematta lankaa puolauslaitteen istukan urassa olevalla langankatkaisijalla, lanka voi takertua puolaan tai neula voi taipua tai katketa, kun alalanka on loppumassa ompelun aikana.



Huomaa

- Varmista ennen puolausaloitusta, että lanka on asetettu oikein. Muuten lanka saattaa sotkeutua eikä puolaus onnistu.

- 12** Siirrä ompelunopeuden säädin oikealle.

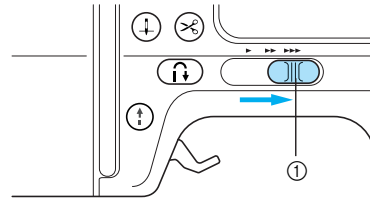

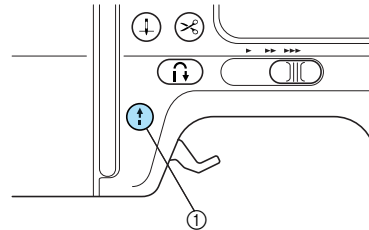

- ① Ompelunopeuden säädin

- 13** Paina  (Aloitus-/pysäytyspainiketta) kerran. Jos jalkasäädin on kytketty, paina jalkasäädintä.



- ① Aloitus-/pysäytyspainike

- Puolaaminen alkaa ja "  →  ." näkyy nestekidenäytössä.

🌟 Vinkki

- Älä poistu koneen luota puolausajan aikana. Varmista, että puolattava lanka puolautuu oikein. Jos puolauslanka puolautuu virheellisesti, lopeta puolaus välittömästi painamalla  (Aloitus-/pysäytyspainiketta) tai nostamalla jalka jalkasäätimeltä.

- 14** Kun puolaus loppuu tai hidastuu, pysäytä kone painamalla  (Aloitus-/pysäytyspainiketta) kerran.

Jos jalkasäädin on kytketty, ota jalka pois säätimeltä.

- Puolaus loppuu.

! MUISTUTUS

- Pysäytä kone, kun puolaus loppuu tai hidastuu. Muutoin ompelukone saattaa vahingoittua.

- 15** Katkaise lanka saksilla, työnnä puolaustappi vasemmalle ja nosta puola tapista.

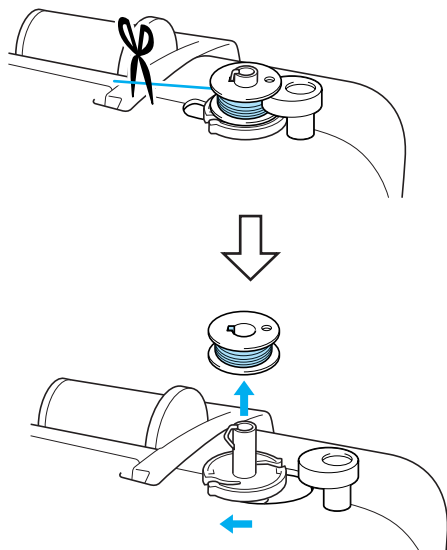

Huomaa

- Jos puolaustappi on jätetty oikealle, neula ei liiku. (Ompelu on mahdotonta.)

- 16** Palauta ompelunopeuden säädin alkuperäiseen asentoon.



Huomaa

- Kun kytket ompelukoneen päälle tai käännät käsipyörää puolauksen jälkeen, koneesta kuuluu naksahdus; tämä on normaalia.

- Jos lanka takertuu puolauslaitteen istukan alle.

Jos puolaus aloitetaan ilman että lanka on vedetty oikein langanohjaimen kiristyslevyn alta, lanka saattaa kiertyä puolauslaitteen istukan alle. Poista lanka tällöin seuraavalla tavalla.

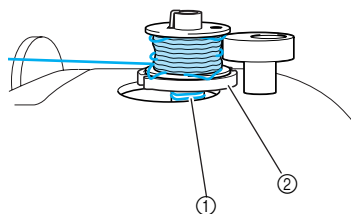

- ① Lanka
② Puolauslaitteen istukka

! MUISTUTUS

- Älä irrota puolauslaitteen istukkaa, vaikka lanka takertuisi sen alle. Saatat loukkaantua.
- Älä irrota puolauslaitteen painajan ruuvia, kone saattaa vahingoittua; ruuvien irrottaminen ei auta langan poistamisessa.

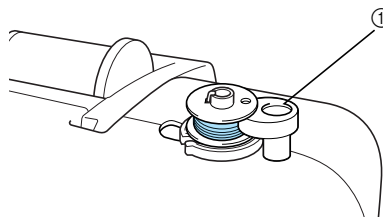

- ① Puolauslaitteen painajan ruuvi

- 1** Jos lanka kiertyy puolauslaitteen istukan alle, pysäytä puolaus painamalla **!** (Aloitus-/pysäytyspainiketta) kerran.

Jos jalkasäädin on kytketty, ota jalka pois säätimeltä.

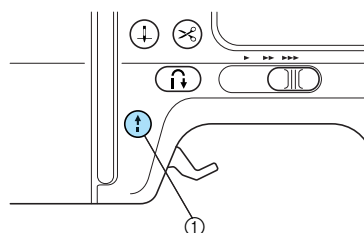

- ① Aloitus-/pysäytyspainike

- 2 Katkaise lanka saksilla puolauksen langanohjaimen vierestä.

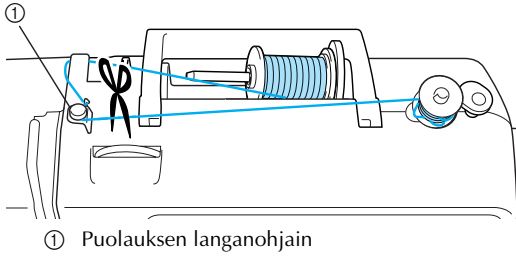

- 3 Työnnä puolaustappi vasemmalle ja poista puola sitten tapista.

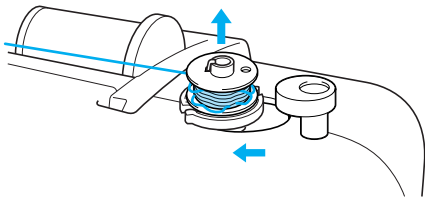

- 4 Pidä langan päätä vasemmalla kädellä ja kierrä lanka pois myötäpäivään läheltä puolauslaitteen istukkaa oikealla kädellä kuten alla olevassa kuvassa.

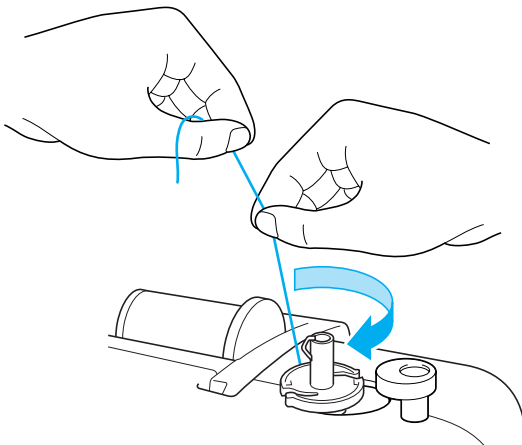

- 5 Puolaa lanka puolaan uudelleen.



Vinkki

- Varmista, että lanka kulkee oikein puolauksen langanohjaimen kiristyslevyn alta (sivu 24).

Puolan asettaminen paikalleen

Aseta puola, johon on puolattu lankaa, puolakoteloon.

! MUISTUTUS

- Käytä oikein puolattua puola, muuten neula voi katketa tai langankireys voi olla liian kireällä tai löysällä.

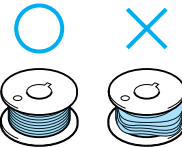

- Tämä puola on suunniteltu juuri tähän ompelukoneeseen. Jos käytät muiden mallien puolia, kone ei toimi oikein. Käytä vain tämän ompelukoneen mukana toimitettuja puolia tai samantyyppisiä puolia (tuotekoodi: SFB).

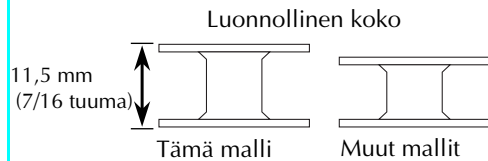

Huomaa

- Alalangan pujotusjärjestys on ilmoitettu puolakotelon ympärillä olevilla merkeillä.

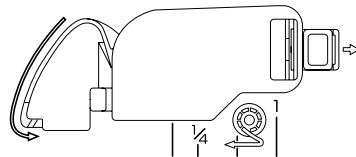

- 1** Nosta neula painamalla ① (Neulan asento -painiketta) kerran tai kahdesti, nosta sitten paininjalan nostin.

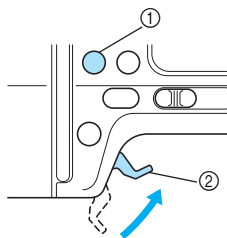

- ① Neulan asento -painike
② Paininjalan nostin

- 2** Katkaise koneesta virta.

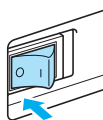

- 3** Työnnä puolakotelon peitelevyn vipua oikealle.

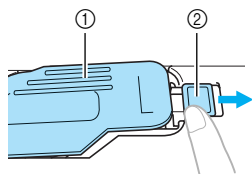

- ① Puolakotelon peitelevy
② Vipu

► Puolakotelon peitelevy aukeaa.

- 4** Irrota puolakotelon peitelevy.

- 5** Pidä puolaa oikeassa kädessä ja langanpäätä vasemmassa kädessä.

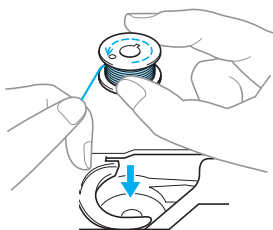

• Varo pudottamasta puolaa.

- 6** Aseta puola puolakoteloon oikealla kädellä.

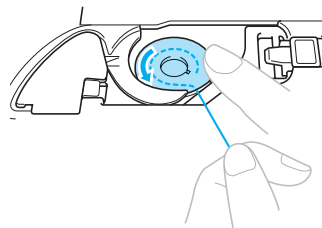

• Varmista, että asetit puolan oikein paikoilleen.

! MUISTUTUS

- Muista asettaa puola ja painaa se pohjaan sormellasi. Muuten lanka voi katketa tai langan kireys voi olla virheellinen.
- Muista pujottaa lanka ohjeiden mukaan. Muuten lanka voi katketa tai langan kireys voi olla virheellinen.

- 7** Paina puolaa kevyesti oikealla kädellä ja vie lanka uraan vasemmalla kädellä kuvan osoittamalla tavalla.

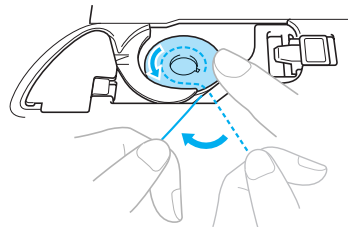

- 8** Vedä lanka uraa pitkin kuvan osoittamalla tavalla ja vedä sitten lankaa uran lopussa eteenpäin.

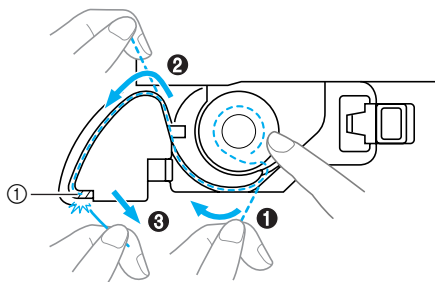

- ① Langankatkaisin

► Langankatkaisija katkaisee langan.



Vinkki

- Jos lankaa ei ole pujotettu oikein puolakotelossa olevan kireyden säätäjän kautta, langan kireys voi olla virheellinen (sivu 62).

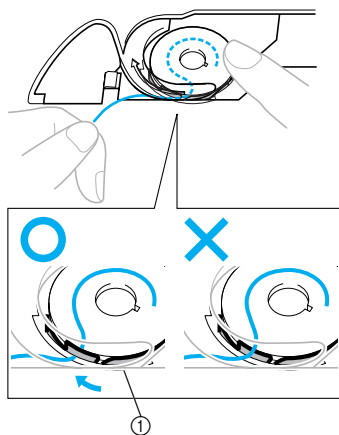

① Kireyden säätäjän

9 Aseta puolakotelon peitelevy takaisin paikalleen.

Työnnä vasemmassa alakulmassa oleva kieleke paikalleen ja paina sitten kevyesti kannen oikeasta reunasta.

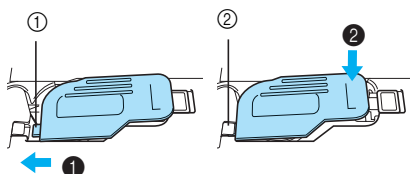

- ① Kieleke
- ② Vasen alakulma

▶ Alalanka on nyt pujotettu. Voit aloittaa ompelun nostamatta alalankaa ylös.

Pujota seuraavaksi ylälanka. Menettelyohjeet löydät kohdasta "Ylälangan pujottaminen" (sivu 31).



Huomaa

- Kun teet poimutuksia ja ennen käsivaraisen tikkauksen aloittamista, nosta alalanka ylös noudattamalla kohdan "Milloin alalangan ylösnostaminen on tarpeellista" ohjeita.

■ Milloin alalangan ylösnostaminen on tarpeellista

Kun teet poimutuksia sekä ennen käsivaraisen tikkauksen aloittamista, nosta ensin alalanka ylös alla kuvatulla tavalla.

1 Pujota ylälanka.

- Katso kohtaa "Ylälangan pujottaminen" (sivu 31).

2 Aseta puola puolakoteloon.

- Katso vaiheet ③ - ⑥ kohdasta "Puolan asettaminen paikalleen" (sivu 28).

3 Vedä alalanka uraan.

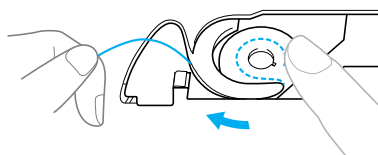

Vinkki

- Älä katkaise lankaa langankatkaisijalla.
- Älä aseta puolakotelon peitelevyä vielä paikalleen.

4 Pidä ylälangasta kevyesti kiinni vasemmalla kädellä ja nosta neula painamalla (+) (Neulan asento -painike) kerran tai kahdesti.

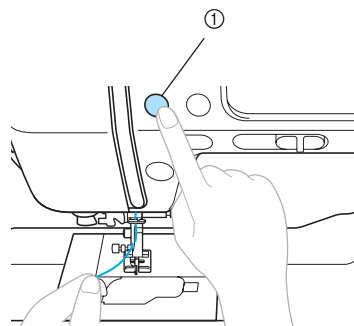

① Neula-asennon painike

- ▶ Alalanka kiertyy silmukaksi ylälangan ympärille ja voidaan vetää ylös.

- 6** Vedä alalangan pää esiin vetämällä ylälankaa varovasti ylöspäin.

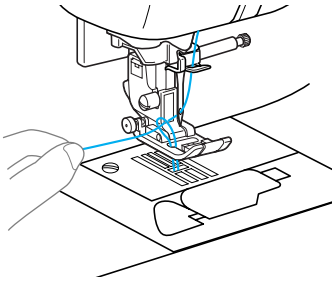

- 6** Vedä alalankaa esiin noin 10-15 cm (4-5 tuumaa) paininjalan alle koneen takaosaa kohti.

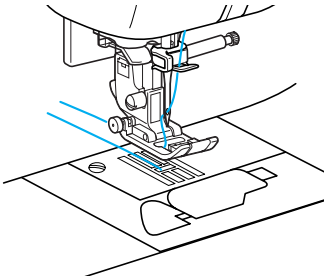

- 7** Aseta puolakotelon peitelevy takaisin paikalleen.

Työnnä vasemmassa alakulmassa oleva uloke paikalleen ja paina sitten kevyesti kannen oikeasta reunasta.

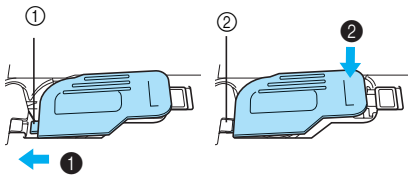

- ① Kieleke
② Vasen alakulma

Ylälangan pujottaminen

Tässä osassa käsitellään ylälangan pujottaminen ja langan pujottaminen neulansilmään.

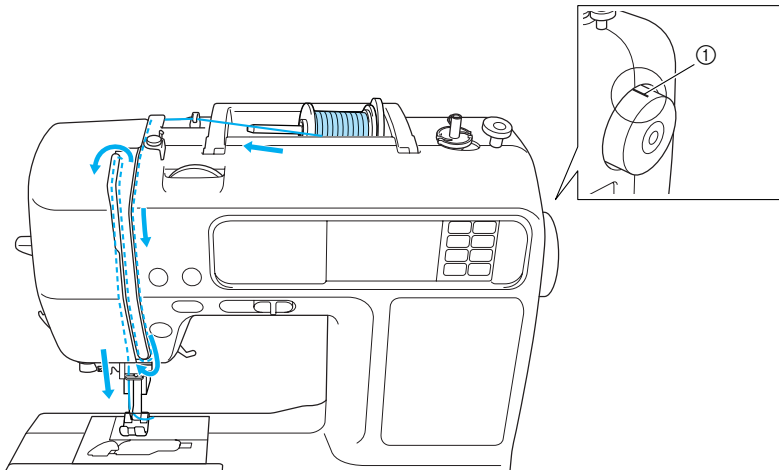

① Käsipyörän merkki

! MUISTUTUS

- Noudata ohjeita huolellisesti pujottaessasi ylälankaa. Jos ylälankaa ei ole pujotettu oikein, lanka voi sotkeutua tai neula saattaa vääntyä tai katketa.
- Langanpujottajaa voidaan käyttää kotiompelukoneeseen tarkoitettujen 75/11 - 100/16 ompelukoneneulojen kanssa. Erikoislankojen, kuten läpinäkyvien siimatai metallilankojen kanssa, langanpujottajaa ei voi käyttää.
- Langanpujottajaa ei voi käyttää, jos langan paksuus on 130/20 tai paksumpi.
- Langanpujottajaa ei myöskään voi käyttää siipineulan tai kaksoisneulan kanssa.
- Jos et voi käyttää langanpujottajaa, katso lisäohjeita kohdasta "Langan pujottaminen neulansilmään manuaalisesti (ilman langanpujottajaa)" (sivu 36).
- Älä koskaan käytä lankaa, jonka paino on 130/20 tai vähemmän.
- Valitse toisiinsa sopivat lanka ja neula. Tarkempia tietoja sopivista lanka- ja neulayhdistelmistä löydät kohdasta "Neulan valinta kankaan ja langan perusteella" (sivu 39).

Lankarullaa koskevia tietoja

Alla on annettu lankarullia koskevia tietoja.

! MUISTUTUS

- Jos lankarulla tai lankarullan pidike ei ole oikein paikallaan, lanka voi sotkeutua lankatappiin tai neula voi katketa.
- Lankarullan pidikkeitä on kolme kokoa, joten voit valita koon, joka parhaiten sopii käyttämäsi lankarullaan. Jos lankarullan pidike on liian pieni, lanka voi tarttua lankarullan uraan tai neula voi katketa.

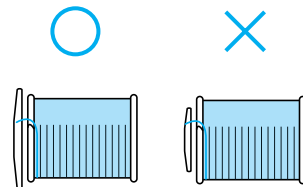

Ylälangan pujottaminen

Aseta lankarulla lankatappiin ja pujota lanka koneeseen.

! MUISTUTUS

- Noudata ohjeita huolellisesti pujottaessasi ylälankaa. Jos ylälankaa ei ole pujotettu oikein, lanka voi sotkeutua tai neula saattaa vääntyä tai katketa.

1 Kytke koneeseen virta.

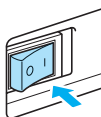

2 Nosta paininjalan nostin.

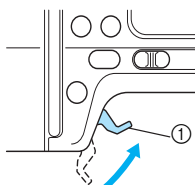

① Paininjalan nostin

▶ Paininjalka nousee ylös.



Huomaa

- Jos paininjalka ei ole yläasennossa, langan pujottaminen ei onnistu.

3 Nosta neula painamalla ⊕ (Neulan asento -painiketta) kerran tai kahdesti.

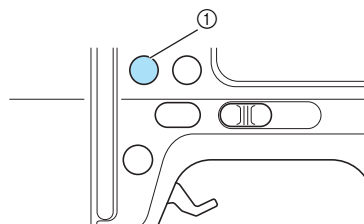

① Neulan asento -painike

! Vinkki

- Neula on nostettu oikein, kun käsipyörässä oleva merkki osoittaa ylöspäin kuvan osoittamalla tavalla. Tarkista käsipyörä, ja jos tämä merkki ei ole tässä asennossa, paina ⊕ (Neulan asento -painike) kunnes merkki osoittaa ylöspäin.

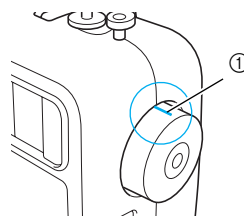

① Käsipyörän merkki

4 Irrota lankatappiin pujotettu lankarullan pidike.

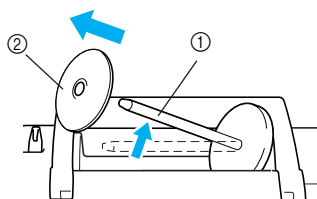

① Lankatappi

② Lankarullan pidike

5 Aseta lankarulla lankatappiin.

Työnnä lankarulla tappiin siten, että rulla on vaakatasossa ja lanka juoksee rullan alapuolelta eteenpäin.

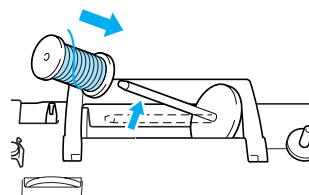

- 6** Työnnä lankarullan pidike lankatappiin ja palauta lankatappi sen alkuperäiseen asentoon.

Työnnä lankarullan pidike mahdollisimman pitkälle oikealle kuvan osoittamalla tavalla siten, että kupera puoli on vasemmalla.

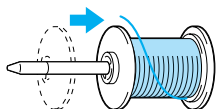

! MUISTUTUS

- Jos lankarulla tai lankarullan pidike ei ole oikein paikallaan, lanka voi sotkeutua lankatappiin tai neula voi katketa.

- 7** Vedä lankaa rullalta ja vie lanka langanohjaimen koukun alta.

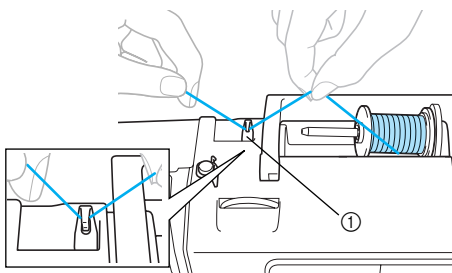

① Langanohjain

- 8** Vie lanka langanohjaimen suojuksen takaa eteen.

Pidä lankarullan läheltä oikealla kädelläsi langasta kiinni ja vedä lanka vasemmalla kädellä alla osoitetulla tavalla.

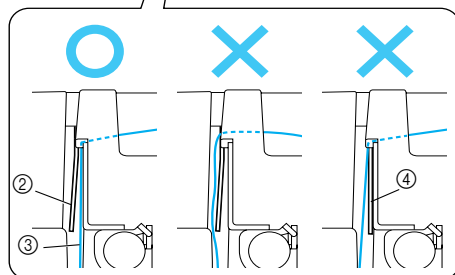
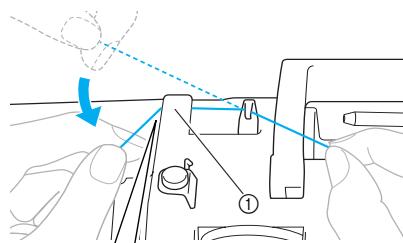

- ① Langanohjaimen suojus
- ② Langanohjaimen jousi
- ③ Lanka
- ④ Kun paininjalan nostovipu on alhaalla

🌟 Vinkki

- Käytä kumpaakin kättä, kun pujotat lankaa langanohjaimen suojuksen taakse. Jos et pidä langasta kiinni oikealla kädelläsi, lanka löystyy etkä saa lankaa langanohjaimen jouseen. Tämä saattaa aiheuttaa virheellisen langankireyden.
- Varmista, että paininjalan nostin on ylhäällä ennen kuin pujotat langan langanohjaimen suojuksen taakse. Jos paininjalan nostovipu on alhaalla, langanohjaimen jousi on kiinni etkä saa lankaa langanohjaimen jouseen oikein.

- 9** Pujota lanka ohjaimien kautta alla näytetyssä järjestyksessä.

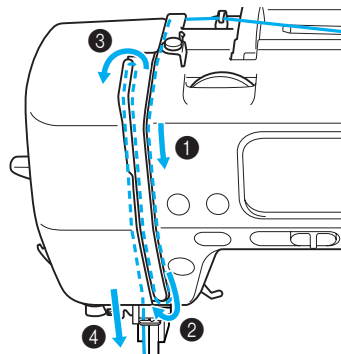

- 10** Varmista, että pujotat langan langannostajaan kuten alla olevassa kuvassa.

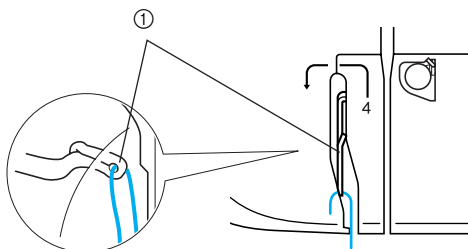

① Langannostaja



Huomaa

- Jos neulaa ei ole nostettu ylös, et saa lankaa langannostajaan. Muista nostaa neula painamalla neula-asennon painiketta ennen langan pujottamista langannostajaan.

- 11** Vie lanka neulatangon langanohjaimen takaa. Langan saa helposti neulatangon ohjaimen taakse, kun pidät langasta vasemmalla kädelläsi ja viet langan oikealla kädelläsi ohjaimen taakse kuvan osoittamalla tavalla.

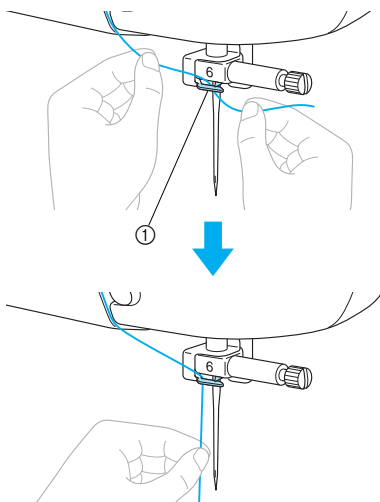

① Neulatangon langanohjain

- 12** Laske paininjalka paininjalan nostimen avulla.

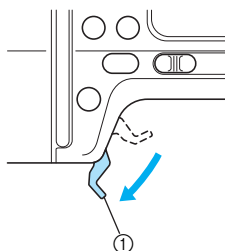

① Paininjalan nostin

- 13** Vedä neulatangon ohjaimen läpi pujotettua langanpäätä vasemmalle, ja vedä lanka sitten langanohjaimessa (1) olevan loven kautta, ja vie lanka sitten langanohjaimen levyssä olevaan loveen, joka on merkitty numerolla "7" (2).

Varmista, että pujotat langan langanohjaimessa olevan uran kautta.

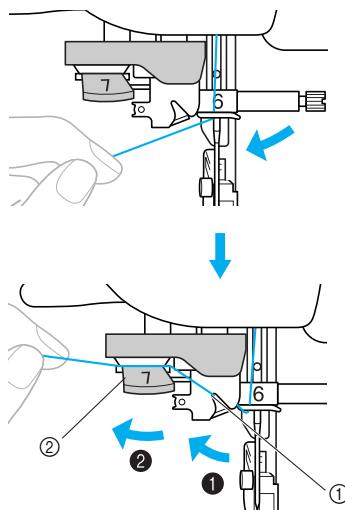

① Langanohjaimen ura
② Langanohjaimen levy

- 14** Katkaise lanka ompelukoneen vasemmassa sivussa sijaitsevan katkaisijan avulla.

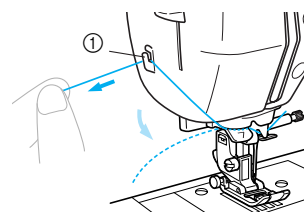

① Langankatkaisija

- 15** Laske koneen vasemmassa päädyssä oleva langanpujottajan vipu mahdollisimman alas koukun kääntämiseksi.

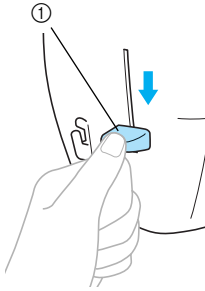

① Langanpujottajan vipu

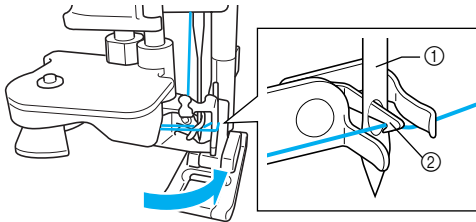

① Neula
② Koukku



Vinkki

- Jos langanpujottajan vipua ei lasketa mahdollisimman alas, koukku ei käänny kokonaan kuten alla olevassa kuvassa eikä lanka mene neulansilmän läpi. Aloita tällöin kohdasta **13** uudelleen.

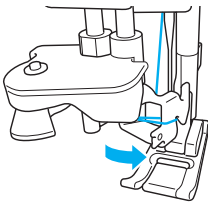

- Jos neula on alhaalla, langanpujottaja ei voi pujottaa lankaa neulansilmään. Muista nostaa neula painamalla **⊕** (Neula-asennon painiketta) ennen langanpujottajan käyttämistä. Katso lisätietoja kohdasta **3** "Ylälangan pujottaminen" (sivu 32).

- 16** Nosta langanpujottajan vipua hitaasti.

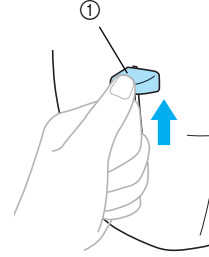

① Langanpujottaja

- 17** Nosta paininjalan vipu ja vedä silmukka varovasti neulansilmän läpi ja vedä langanpää läpi.

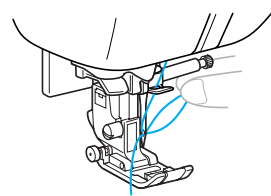

! MUISTUTUS

- Älä kosketa painikkeita. Älä kosketa aloitus-/pysäytyspainiketta, neula-asennon painiketta tai taakseompelun/vahvistuspistojen painiketta. Jos painat jotakin painiketta vahingossa, kone aloittaa ompelun ja neula voi lävistää sormesi tai katketa.
- Älä vedä lankaa liian voimakkaasti, neula saattaa taipua tai katketa.

- 18** Vie langanpää paininjalan alle ja vedä lankaa noin 5 cm (2 tuumaa) koneen takaosaa kohti.

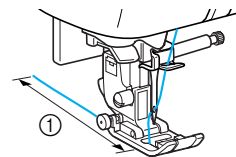

① 5 cm (2 tuumaa)

- ▶ Ylälanka on nyt pujotettu.

■ Langan pujottaminen neulansilmään manuaalisesti (ilman langanpujottajaa)

Jos käytät erikoislankaa, kuten läpinäkyvää siimalankaa tai metallilankaa, siipineulaa tai kaksoisneulaa etkä voi käyttää langanpujottajaa, pujota lanka neulansilmään alla kuvatulla tavalla.

- 1 Pujota lanka koneeseen neulatangon langanohjaimen saakka noudattaen vaiheita 1 - 1 kohdasta "Ylälangan pujottaminen" (sivu 32).

- 2 Laske paininjalan nostin.

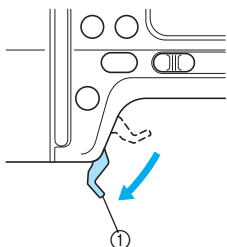

1 Paininjalan nostin

- 3 Pujota lanka neulansilmään edestä taakse.

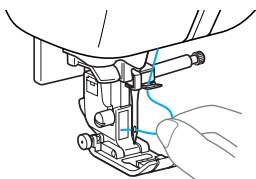

! MUISTUTUS

- Älä kosketa aloitus-/pysäytyspainiketta, neula-asennon painiketta tai taakseompelun/vahvistuspistojen painiketta. Jos painat jotakin painiketta vahingossa, kone aloittaa ompelun ja neula voi lävistää sormesi tai katketa.

- 4 Nosta paininjalan nostovipu, vie langanpää paininjalan alle ja vedä noin 5 cm (2 tuumaa) lankaa koneen takaosaan kohti.

Ompeleminen kaksoisneulalla

Kaksoisneulalla voidaan ommella kaksi samanlaista, rinnakkaista ommelta kahdella eri langalla. Molempien ylälankojen on oltava samanpaksuisia ja samanlaatuisia. Muista käyttää kaksoisneulaa ja lisälankatappia.

Katso lisätietoja ompeleista, joita voi ommella kaksoisneulalla, kohdasta "Ommelasetukset" (sivu 72).

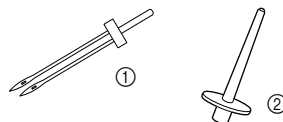

1 Kaksoisneula
2 Lisälankatappi

! MUISTUTUS

- Kaksoisneulaa (osakoodi: X59296-121) suositellaan. Jos käytät muita neuloja, neula voi taipua tai vaurioittaa ompelukonetta.
- Älä koskaan ompele taipuneella neulalla. Taipunut neula katkeaa helposti ja aiheuttaa loukkaantumisvaaran.

- 1 Aseta kaksoisneula paikalleen.
 - Lisätietoja neulan kiinnittämisestä löydät kohdasta "Neulan vaihtaminen" (sivu 41).
- 2 Pujota vasemmanpuoleisen neulan ylälanka. Katso lisätietoja vaiheista 1 - 1 kohdasta "Ylälangan pujottaminen" (sivu 32).
- 3 Pujota ylälanka käsin vasemmanpuoleiseen neulansilmään. Pujota lanka neulansilmään edestä taakse.

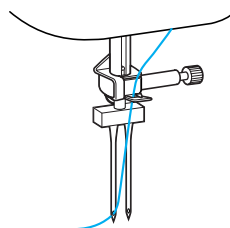

! MUISTUTUS

- Et voi käyttää langanpujottajaa kaksoisneulan langan pujotukseen. Langanpujottajan käyttö voi vaurioittaa ompelukonetta.

- 4 Kiinnitä lisälankatappi puolaustappiin ja aseta lankarulla tappiin. Pujota sitten oikeanpuoleisen neulan ylälanka.

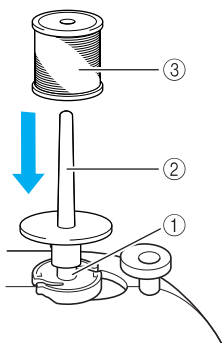

- ① Puolaustappi
- ② Lisälankatappi
- ③ Lankarulla



Huomaa

- Aseta lankarulla siten, että lanka juoksee rullan edestä.

- 5 Pujota oikeanpuoleisen neulan ylälanka samalla tavoin kuin vasemmanpuoleisen neulan ylälanka.

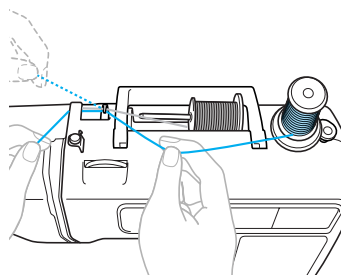

- Katso lisätietoja vaiheista 7 - 10 kohdasta "Ylälangan pujottaminen" (sivu 32).

- 6 Pujota lanka käsin oikeanpuoleiseen neulaan viemättä sitä neulatangon langanohjaimen läpi. Pujota lanka neulansilmään edestä taakse.

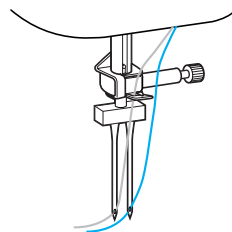

! MUISTUTUS

- Et voi käyttää langanpujottajaa kaksoisneulan langan pujotukseen. Langanpujottajan käyttö voi vaurioittaa ompelukonetta.

- 7 Kiinnitä siksakpaininjalka "J". Lisätietoja paininjalan vaihtamisesta on kohdassa "Paininjalan vaihto" (sivu 43).

! MUISTUTUS

- Kun käytät kaksoisneulaa, muista asentaa siksakpaininjalka "J". Jos pistot kasautuvat, käytä paininjalkaa "N" tai ohutta repimällä poistettavaa tukikangasta.

- 8 Kytke ompelukoneeseen virta ja valitse ommel.

- Ommelvalikoimasta löydät lisätietoja kohdasta "Ompeleen valinta" (sivu 51).
- Katso taulukosta "Ommelasetukset" (sivu 72) kaksoisneulalla ommeltavat ompeleet.

! MUISTUTUS

- Kun käytät kaksoisneulaa, muista valita kaksoisneula-asetus, muuten neula voi katketa tai kone vaurioitua.

9 Paina .

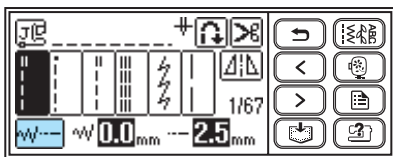

▶ Kaksoisneulan asetusnäyttö tulee näkyviin.

10 Paina .

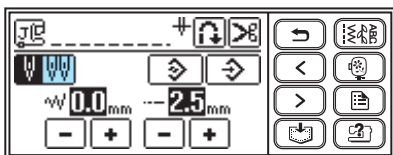



▶  näkyy korostettuna käänteiskuvana.

Kaksoisneulaa voidaan nyt käyttää.



Huomaa

- Jos  painetaan uudelleen, asetukseksi palaa .

11 Paina  (takaisin-painiketta).

▶ Alkuperäinen näyttö tulee uudelleen esille, ja  tulee näkyviin.

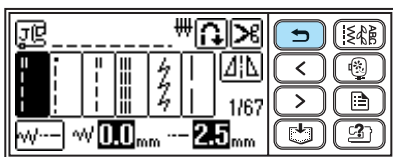

MUISTUTUS

- Kun käytät kaksoisneulaa, muista valita kaksoisneula-asetus, muuten neula voi katketa tai kone vaurioitua.

12 Aloita ompelu.

- Lisätietoja ompelun aloittamisesta löydät kohdasta "Ompelun aloittaminen" (sivu 55).

▶ Kone ompelee kaksi rinnakkaista ommelta.

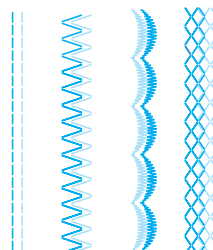

Vinkki

- Kun vaihdat ompelusuuntaa, nosta neula kankaasta painamalla  (Neulan asento - painiketta), nosta sitten paininjalan nostinta ja käännä kangasta.



MUISTUTUS

- Älä yritä käänntää kangasta kaksoisneulan ollessa alhaalla, neula voi katketa tai kone vahingoittua.

Neulan vaihtaminen

Tässä osassa kerrotaan, miten neula vaihdetaan.

Neulojen turvallinen käyttö



MUISTUTUS

- Käytä vain kotiompelukoneisiin tarkoitettuja ompelukoneneuloja. Jos käytät muita neuloja, neula voi taipua tai vaurioittaa ompelukonetta.
- Älä koskaan ompele taipuneella neulalla. Taipunut neula katkeaa helposti ja aiheuttaa loukkaantumista.

Neulan valinta kankaan ja langan perusteella

Neulan valinta riippuu kankaasta ja langan paksuudesta. Valitse kankaaseen sopiva neula ja lanka noudattamalla seuraavan taulukon ohjeita.

Kangas		Lanka		Neulan koko
		Tyyppi	Paksuus	
Keskipaksut	Verka	Puuvillalanka	60–90	75/11–90/14
	Tafti	Tekokuitulanka		
	Flanelli, gabardiini	Silkkilanka	50	
Ohuet kankaat	Palttina	Puuvillalanka	60–90	65/9–75/11
	Sorsetti	Tekokuitulanka		
	Villa, satiini	Silkkilanka	50	
Paksut kankaat	Denim	Puuvillalanka	30	100/16
			50	90/14–100/16
	Ohut vakosametti	Tekokuitulanka	50–60	
Tweed	Silkkilanka			
Joustavat kankaat	Jersey	Tekokuitulanka	50–60	Pallokärkineula (kullanväriäinen) 75/11–90/14
	Trikoo			
Helposti liestyvät kankaat		Puuvillalanka	50–90	65/9–90/14
		Tekokuitulanka		
		Silkkilanka	50	
Tikkauksiin		Tekokuitulanka	30	100/16
		Silkkilanka	50–60	75/11–90/14



Vinkki

- Älä koskaan käytä lankaa, jonka paino on 130/20 tai vähemmän. Se voi aiheuttaa koneen toimintahäiriöitä.



Huomaa

- Mitä pienempi langan numero, sitä paksumpi lanka. Mitä suurempi neulan numero, sitä paksumpi neula.
- 75/11-neula on asennettuna ostaessasi ompelukoneeseen.

■ Pallokärkineula (kullanvärinen)

Käytä pallokärkineulaa joustavien kankaiden ompeluun hyppypistojen estämiseksi.

■ Läpinäkyvä siimalanka

Käytä 90/14–100/16-neulaa kankaan tai langan tyypistä riippumatta.

■ Kirjontaneulat

Käytä 75/11-kotiompelukoneneulaa. Kun kirjaillet paksulle kankaalle, esim. farkkukankaalle, käytä 90/14- tai 100/16-kotiompelukoneneulaa.



MUISTUTUS

- Sopivat kangas-, lanka- ja neulayhdistelmät on esitetty taulukossa (sivu 39). Väärät kangas-, lanka- ja neulayhdistelmät voivat johtaa neulan taipumiseen tai katkeamiseen, etenkin kun ompelet paksuja kankaita (esim. farkku) ohuella neulalla (kuten 65/9 – 75/11). Lisäksi ommel voi olla epätasainen, kangas voi poimuttua tai kone saattaa ommella hyppypistoja.

Neulan tarkistus

On hyvin vaarallista ommella taipuneella neulalla, koska neula voi katketa ompelun aikana.

Ennen kuin otat neulan käyttöön, aseta neulan kannan litteä puoli alaspäin tasaiselle alustalle ja tarkista, ettei neula ole taipunut.

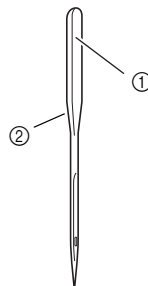

- ① Litteä puoli
- ② Neulatyyppin merkintä



MUISTUTUS

- Jos neulan ja tasaisen alustan etäisyys ei ole joka kohdassa yhtä suuri, neula on taipunut. Älä käytä taipunutta neulaa.

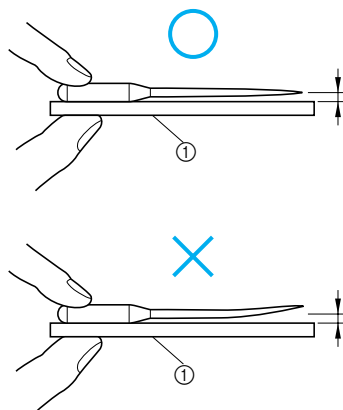

- ① Tasainen alusta

Neulan vaihtaminen

Käytä ruuvitalttaa ja neulaa, jonka olet todennut suoraksi tarkistettuasi sen kohdan "Neulan tarkistus" ohjeiden mukaan (sivu 40).

- 1 Nosta neula painamalla ④ (Neula-asennon painiketta) kerran tai kahdesti.

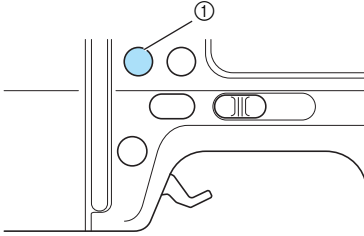

① Neula-asennon painike

- 2 Katkaise koneesta virta.

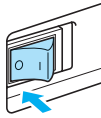

! MUISTUTUS

- Muista katkaista virta ompelukoneesta ennen neulan vaihtamista. Muutoin seurauksena voi olla loukkaantuminen, jos jotakin toimintapainiketta painetaan vahingossa ja kone alkaa ommella.

- 3 Aseta paininjalan alle paperinpala tai kangaspala peittämään pistolevyssä olevat reiät.

Vinkki

- Peitä ennen neulan vaihtamista pistolevyn reikä paperilla tai kankaalla, ettei neula pääse putoamaan pistolevyssä oleviin reikiin.

- 4 Laske paininjalan nostin.

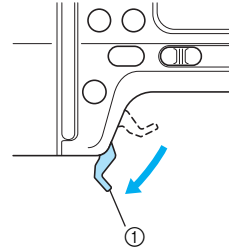

① Paininjalan nostin

- 5 Ota kiinni neulasta vasemmalla kädellä ja irrota neula kääntämällä ruuvitaltalla neulan kiinnitysruuvia itseäsi kohti vastapäivään.

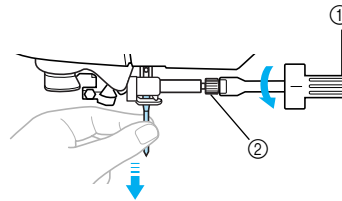

① Ruuvitaltta
② Neulan kiinnitysruuvi

- Älä käytä liian suurta voimaa neulan kiinnitysruuvin löysyttämiseen tai kiristämiseen, sillä tietyt ompelukoneen osat voivat vahingoittua.

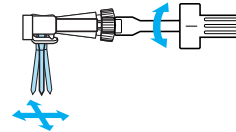

- 6 Työnnä uusi neula kannan litteä puoli taaksepäin neulan pysäyttimen asti.

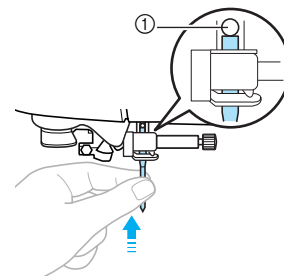

① Neulan pysäytin

- 7** Pidä neulasta vasemmalla kädelläsi ja kiristä neulan kiinnitysruuvi ruuvitaltalla.

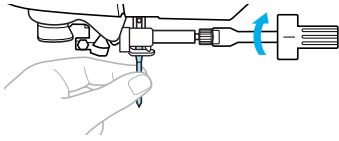

Asenna kaksoisneula samalla tavalla.

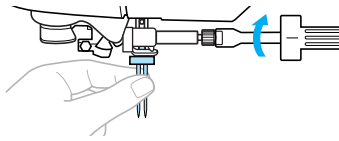

! MUISTUTUS

- Työnnä neula ehdottomasti neulan pysäyttimeen asti ja kiristä ruuvi huolellisesti ruuvitaltalla. Muuten neula voi katketa tai kone vaurioitua.

Paininjalan vaihto

Tässä osassa kerrotaan, miten paininjalka vaihdetaan.

Paininjalan turvallinen käsittely

Noudata seuraavia varotoimia paininjalan käsittelyssä.

! MUISTUTUS

- Käytä valitsemaasi ompeluseen sopivaa paininjalkaa, muuten neula voi osua siihen ja taipua tai katketa.
- Käytä vain tämän koneen paininjalkoja. Muiden koneiden paininjalkojen käyttö voi aiheuttaa henkilövahingon tai koneen vahingoittumisen.

Paininjalan vaihto

Vaihda paininjalka seuraavasti.



Huomaa

- Lisätietoja kirjontapaininjalan "Q", kiinnittämisestä löydät kohdasta "Kirjontapaininjalan kiinnitys" (sivu 138).
- Siksakpaininjalka "J" on asennettuna ostaessasi ompelukoneen.

- 1 Nosta neula painamalla ⊕ (Neula-asennon painiketta) kerran tai kahdesti.

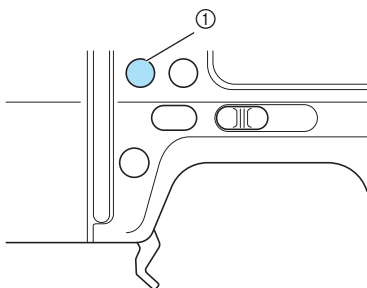

① Neula-asennon painike

- 2 Katkaise koneesta virta.

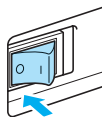

! MUISTUTUS

- Muista katkaista virta ompelukoneesta ennen paininjalan vaihtamista. Muutoin seurauksena voi olla loukkaantuminen, jos jotakin toimintapainiketta painetaan vahingossa ja kone alkaa ommella.

- 3 Nosta paininjalan nostin.

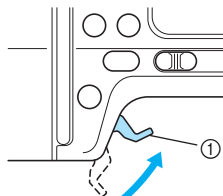

- ① Paininjalan nostin
▶ Paininjalka nousee ylös.

- 4 Paina paininjalan runko-osan takana olevaa mustaa painiketta.

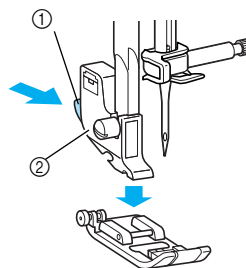

- ① Musta painike
② Paininjalan runko-osa
▶ Paininjalka irtoaa runko-osasta.

- 5 Aseta uusi paininjalka paininjalan runko-osan alle siten, että paininjalan tanko on samassa linjassa runko-osassa olevan uran kanssa. Aseta paininjalka siten, että paininjalan tyypin ilmaiseva kirjain (A, G, I, J, M, N tai R) on luettavissa.**

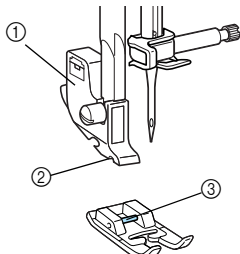

- ① Paininjalan runko-osa
② Ura
③ Paininjalan tanko

- 6 Laske paininjalan nostin hitaasti, jolloin paininjalan tanko napsahtaa paininjalan runko-osan uraan.**

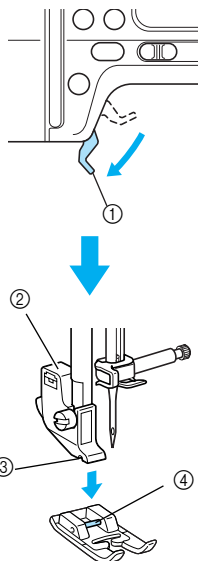

- ① Paininjalan nostin
② Paininjalan runko-osa
③ Ura
④ Paininjalan tanko

▶ Paininjalka on kiinnitetty.

- 7 Nosta paininjalan nostin tarkistaaksesi että paininjalka on kiinnitetty oikein.**

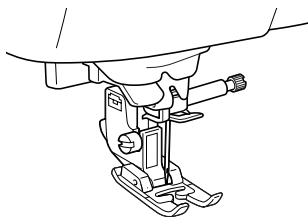

Vinkki

- Kun olet valinnut haluamasi ompeleen, nestekidenäytössä näkyy kyseisen ompeleen kanssa käytettävä paininjalka. Tarkista ennen ompelun aloittamista, että oikea paininjalka on asennettuna. Jos asennettuna on väärä paininjalka, katkaise koneesta virta, vaihda tilalle oikea paininjalka ja valitse uudelleen haluamasi ommel.

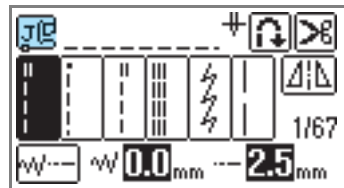

 Napinläprijalka "A"

 Yliluottelujalka "G"

 Siksakpaininjalka "J"

 Napinompelujalka "M"

 Koristeommeljalka "N"

 Piilo-ommeljalka "R"

 Sivuleikkuri "S" (lisävaruste)

- Lisätietoja valitun ompeleen kanssa käytettävästä paininjalasta löydät kohdasta "Ommelasetukset" (sivu 72).

Paininjalan runko-osan irrottaminen ja kiinnittäminen

Irrota paininjalan runko-osa, kun puhdistat ompelukonetta tai kiinnität paininjalan, jonka kanssa runko-osaa ei käytetä, kuten esimerkiksi kirjontajalan, lisävarusteena hankittavan avoimen tikkauspaininjalan "O" tai yläsyöttäjän. Irrota paininjalan runko-osa ruuvitaltalla.

! MUISTUTUS

- Muista katkaista virta ompelukoneesta ennen paininjalan kiinnittämistä/irrottamista. Muutoin seurauksena voi olla loukkaantuminen, jos jotakin toimintapainiketta painetaan vahingossa ja kone alkaa ommella.

1 Irrota paininjalka.

- Lisätietoja löydät kohdasta "Paininjalan vaihto" (sivu 43).

2 Löysytä paininjalan runko-osan ruuvi ruuvitaltalla.

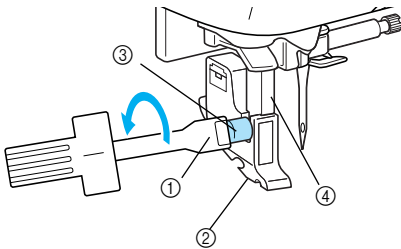

- ① Ruuvitaltta
- ② Paininjalan runko-osa
- ③ Paininjalan runko-osan ruuvi
- ④ Paininjalan tanko

- ▶ Paininjalan runko-osa irtoaa paininjalan tangosta.

■ Paininjalan runko-osan kiinnittäminen

1 Nosta paininjalan nostin.

- ▶ Paininjalka nousee ylös.

2 Aseta paininjalan runko-osa samaan linjaan paininjalan tangon vasemman alareunan kanssa.

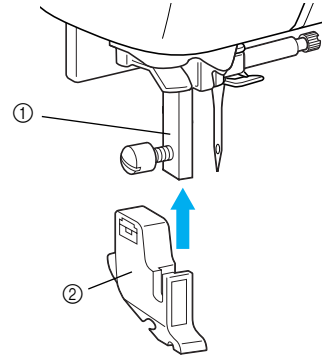

- ① Paininjalan tanko
- ② Paininjalan runko-osa

3 Pidä paininjalan runko-osaa paikallaan oikealla kädelläsi ja kiristä ruuvi vasemmalla kädelläsi.

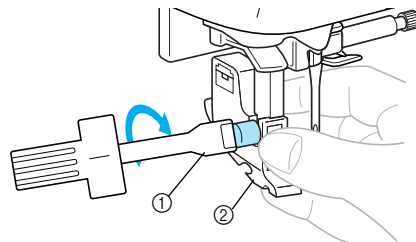

- ① Ruuvitaltta
- ② Paininjalan runko-osa

! MUISTUTUS

- Älä työnnä neulaa kiinnityksen/irroituksen aikana sormellasi tai paininjalalla. Neula voi katketa tai aiheuttaa henkilövahingon.
- Muista kiristää ruuvi koneen mukana toimitetulla ruuvitaltalla. Jos ruuvi jää löysälle, neula voi osua paininjalkaan ja taipua tai katketa.

Lieriömäisten ja suurten kappaleiden ompelu

Vapaavarsiompelu ja lisäpöydän käyttö helpottavat lieriömäisten ja suurten kappaleiden ompelua.

Vapaavarsiompelu

Kun aputaso irrotetaan, vapaavarsiompelu on mahdollista, jolloin lieriömäisten osien, kuten hihansuiden ja housunlahkeiden, ompeleminen on helpompaa.

1 Irrota aputaso.

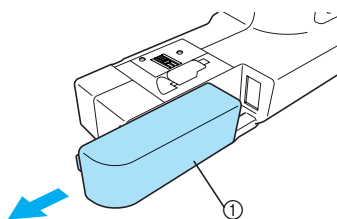

① Aputaso

▶ Kun aputaso on irrotettu, voit ommella vapaavarsen avulla.

2 Pujota ommeltava kappale vapaavarteen ja ompele.

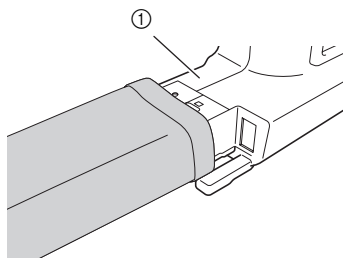

① Varsi

3 Kun olet lopettanut vapaavarsiompelun, työnnä aputaso takaisin paikalleen.

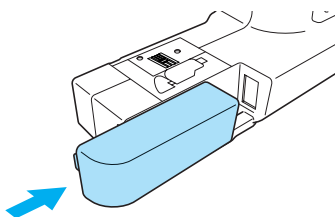

Lisäpöydän käyttäminen

Kirjontayksikön kantta voidaan käyttää lisäpöytänä. Se helpottaa suurten kappaleiden ompelua.

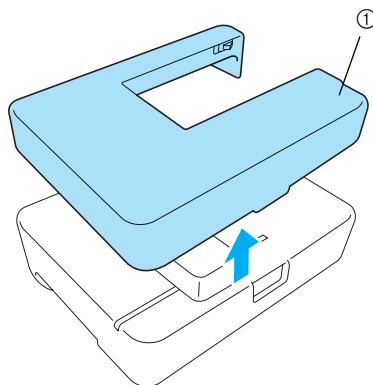

① Kirjontayksikön kansi (lisäpöytä)

! MUISTUTUS

- Älä siirrä ompelukonetta lisäpöydän ollessa siihen kiinnitettynä.
- Käytä lisäpöytää ainoastaan sen käyttötarkoitukseen.

1 Irrota aputaso.

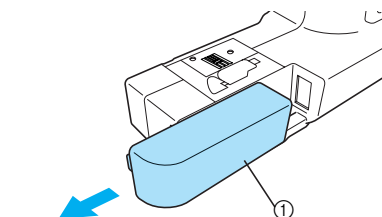

① Aputaso

- 2 Käännä lisäpöydän kahta jalkaa ylös kunnes ne napsahtavat paikoilleen.

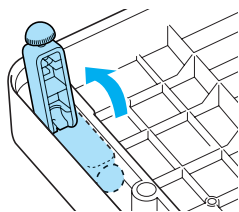

- 3 Kiinnitä lisäpöytä ompelukoneen varteen. Pidä lisäpöytä vaakatasossa ja työnnä sitä hitaasti kunnes se pysähtyy.

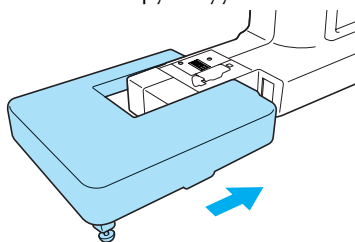

Huomaa

- Jos lisäpöytä keikkuu tai jos se on väärällä korkeudella, säädä korkeutta kiertämällä jalkojen kumitassuja.

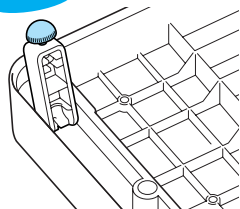

- 4 Kun olet lopettanut ompelun, irrota lisäpöytä vetämällä sitä vasemmalle. Asenna sitten aputaso takaisin paikalleen.

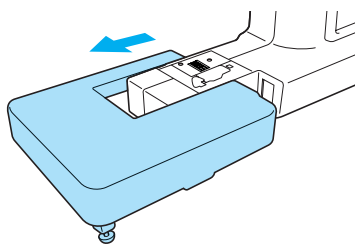

- 5 Käännä lisäpöytä ylösalaisin ja palauta jalat niiden alkuperäiseen asentoon.

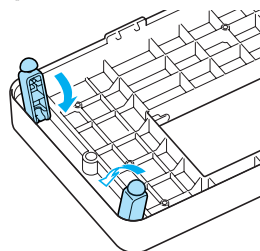

Huomaa

- Kun et tarvitse lisäpöytää, käytä sitä kirjontayksikön kantana.

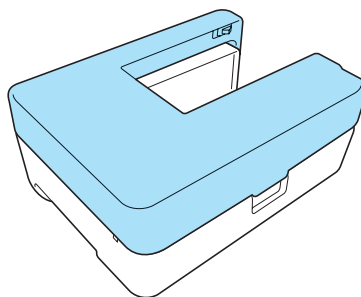



2 OMPELUN PERUSTEET

Tässä luvussa kuvataan ompelussa tarvittavia perusasioita.

Ompelu	50
Ommelasetukset.....	61
Hyödyllisiä toimintoja	64
Hyödyllisiä ompeluvihjeitä	68

Ompelu

Ompelun perusteet on kuvattu seuraavassa.

Ennen kuin käytät ompelukonetta, lue seuraavat turvallisuusohjeet.

MUISTUTUS

- Kun käytät konetta, kiinnitä huomiota erityisesti neulaan. Pidä kätesi kaukana kaikista liikkuvista osista kuten neulasta ja käsipyörästä, muuten voi sattua henkilövahinko.
- Älä vedä tai työnnä kangasta liian voimakkaasti ompelun aikana, muuten voi sattua henkilövahinko tai neula voi katketa.
- Älä koskaan ompele taipuneella neulalla. Taipunut neula katkeaa helposti ja aiheuttaa loukkaantumisvaaran.
- Varmista, ettei neula osu nuppineuloihin, muuten neula voi taipua tai katketa.

Ompelun perusohjeet

Noudata seuraavia perusohjeita, kun aloitat ompelun.

1	Kiinnitä paininjalka.	Kiinnitä oikeantyyppinen paininjalka. Muista katkaista virta ompelukoneesta ennen paininjalan vaihtamista. Lisätietoja paininjalan vaihtamisesta on kohdassa "Paininjalan vaihto" (sivu 43).
↓		
2	Kytke koneeseen virta.	Kytke koneeseen virta. Lisätietoja virran kytkemisestä koneeseen löydät kohdasta "Virran kytkeminen koneeseen" (sivu 17).
↓		
3	Valitse ommel.	Valitse ommeltavaan kohtaan sopiva ommel. Katso lisätietoja ompeleen valinnasta kohdasta "Ompeleen valinta" (sivu 51).
↓		
4	Aseta kangas paikalleen.	Aseta ommeltava kohta paininjalan alle. Varmista, että kangaspalat ommellaan oikeassa järjestyksessä ja että kankaan oikeat ja nurjat puolet on asetettu oikein toisiaan vasten. Jos haluat lisätietoja kankaan asettelusta, katso kohtaa "Kankaan paikalleen asettaminen" (sivu 54).
↓		
5	Aloita ompelu.	Aloita ompelu. Lisätietoja ompelun aloittamisesta löydät kohdasta "Ompelun aloittaminen" (sivu 55).
↓		
6	Katkaise langat.	Kun olet lopettanut ompelun, katkaise langat. Myös automaattinen langankatkaisu on mahdollista. Lisätietoja langan katkaisusta löydät kohdasta "Langan katkaisu" (sivu 59).

Ommeltyypit

Valittavana ovat seuraavat ommeltyypit. Lisätietoja erilaisista ompeleista löydät kohdasta "Ommelasetukset" (sivu 72).

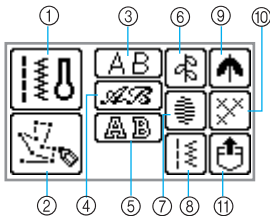

- ① **Hyötyompeleet** Voit valita 67 hyötyompeleesta, joita ovat mm. suoraommel, ylikuottelu, napinlävet ja peruskoristeompeleet. Jos kirjontayksikköä ei ole kiinnitetty koneeseen, hyötyommelvalinta näytetään heti, kun koneeseen kytketään virta.
- ② **Omat ompeleet** Voit suunnitella omia ompeleita. (Katso lisätietoja kohdasta "Oman pistokuvion suunnittelu (My Custom Stitch)" (sivu 131).)
- ③ **Kirjainmerkkiompeleet-Goottilainen kirjain** (Voidaan yhdistellä) Goottilaisessa kirjaimissa on käytettävissä 55 merkkiä, joihin sisältyy kirjaimia, symboleja ja numeroita.
- ④ **Kirjainmerkkiompeleet-kaunokirjoituskirjain** (Voidaan yhdistellä) Kaunokirjoituskirjaimissa on käytettävissä 55 merkkiä, joihin sisältyy kirjaimia, symboleja ja numeroita.
- ⑤ **Kirjainmerkkiompeleet-ääriiviivakirjain** (Voidaan yhdistellä) Ääriiviivakirjaimissa on käytettävissä 55 merkkiä, joihin sisältyy kirjaimia, symboleja ja numeroita.
- ⑥ **Koristeompeleet** (Voidaan yhdistellä) Voit valita 30 erilaista koristeommelta, joihin sisältyy lehtiä, kukkia ja sydämiä. Voit ommella useiden koristeompeleiden yhdistelmiä.
- ⑦ **Laakaompeleet** (Voidaan yhdistellä) Voit valita 16 erilaista laakaommelta. Voit ommella useiden koristeompeleiden yhdistelmiä.
- ⑧ **Yhdisteltävät hyötyompeleet** (Voidaan yhdistellä) Voit ommella yhdistelmiä 39 hyötyompeleesta.
- ⑨ **Koristelaakaompeleet** (Voidaan yhdistellä) Koristelaakaompeleita on 9.
- ⑩ **Ristipistot** (Voidaan yhdistellä) Voit valita 7 erilaista ristipistoa. Voit ommella useiden koristeompeleiden yhdistelmiä.

- ⑪ **Koneen muistiin tallennetut ompeleet** Voit hakea tallennetun kuvion. (Katso lisätietoja kohdasta "Ompeleiden tallentaminen" (sivu 129).)

Ompeleen valinta

Ompeleet valitaan nestekidenäytön toimintojen avulla. Kytke virta päälle, hyötyompeleiden valintaikkuna tulee näkyviin. Asetuksesta riippuen joko suoraommel (neula vasemmalla) tai suoraommel (neula keskellä) on automaattisesti valittuna.

1 Päätä käytettävä ommel ja valitse suositeltu paininjalka.

- Katso kohtaa "Ommelasetukset" (sivu 72).

2 Kiinnitä paininjalka.

Koneessa on valmiina siksakpaininjalka "J".

- Lisätietoja löydät kohdasta "Paininjalan vaihto" (sivu 43).

! MUISTUTUS

- Käytä valitulle ompeleelle sopivaa paininjalkaa. Jos käytät väärää paininjalkaa, neula voi osua paininjalaan ja taipua tai katketa.

3 Kytke koneeseen virta.

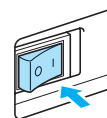

- Kun animaatio näkyy näytössä, kosketa näyttöä sormellasi.
- ▶ Suora ommel (neula vasemmalla) tai suoraommel (neula keskellä) näkyy valittuna näytössä.

4 Paina (Hyötyommel-painiketta) ohjauspaneelissa.

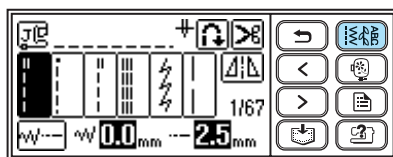

5 Valitse ommeltyyppi.

- ☐ Koristeompeleiden valinta



- ▶ Näyttöön ilmestyy valitun ommeltyypin eri ompeleet.
- Jos haluat valita toisen ommeltyypin, paina (Takaisin-painiketta).

6 Valitse ommel.

- ◀ (Edellinen sivu -painike) näyttää edellisen sivun, ja ▶ (Seuraava sivu -painike) näyttää seuraavan sivun.

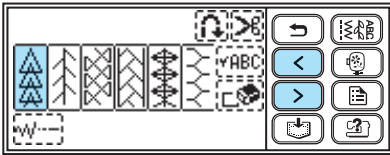

Huomaa

- Jos näytön koskettaminen sormella on vaikeaa, käytä koneen varusteisiin sisältyvää kosketuskynää.

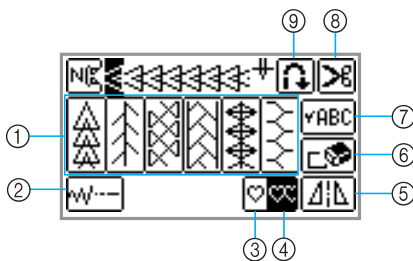

- 1 Valitsee koristeompeleen
- 2 Asettaa leveyden ja pituuden
- 3 Valitsee yhden mallikerran ompelun
- 4 Valitsee toistuvan mallikerran ompelun
- 5 Tekee peilikuvan vaakatasossa
- 6 Poistaa valitun kuvion
- 7 Käytetään yhdistetyn kuvion tarkistamiseen
- 8 Aktivoi automaattisen langankatkaisun
- 9 Aktivoi automaattisen taakseompelun/vahvistuspiston

- Jos haluat valita erilaisen ommeltyypin, poista valittu kuvio painamalla .

7 Määrittele tarvittaessa asetukset automaattista taakseompelua/vahvistuspistoa varten, säädä piston pituutta jne.

- Lisätietoja hyötyompeleiden käytöstä löydät Kappaleesta 3, "HYÖTYOMPELEET", alkaen sivu 72.

Vinkki

- Kun olet valinnut haluamasi ompeleen, nestekidenäytössä näkyy kyseisen ompeleen kanssa käytettävä paininjalka. Tarkista ennen ompelun aloittamista, että oikea paininjalka on asennettuna. Jos asennettuna on väärä paininjalka, katkaise koneesta virta, vaihda tilalle oikea paininjalka ja valitse uudelleen haluamasi ommel.

Huomaa

- Lisätietoja automaattisen taakseompelun/vahvistuspiston asetuksista jne. löydät kohdasta "Hyödyllisiä toimintoja" (sivu 64).
- Lisätietoja piston leveyden ja pituuden sekä langan kireyden säädöstä löydät kohdasta "Ommelasetukset" (sivu 61).

■ Hyötyompeleiden valinta

1 Noudata vaiheita 1 - 3 kohdasta "Ompeleen valinta" (sivu 51).

2 Valitse ommel.

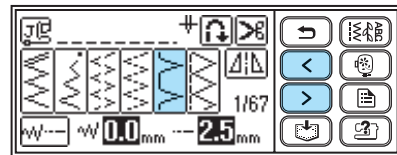

Huomaa

- Hyötyompeleiden valintaikkuna tulee näkyviin kun kytket koneeseen virran.

Esimerkki: Kun valitaan :

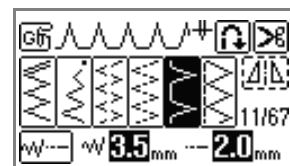

■ Kirjainmerkkiompeleiden valinta

Käytettävissä on kolme eri kirjasintyyliä. Kaikki kirjainmerkit valitaan samalla tavalla tyylistä riippumatta.

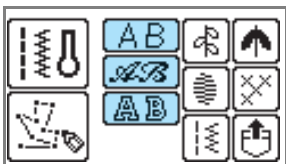

1 Noudata vaiheita 1 - 4 kohdasta "Ompeleen valinta" (sivu 51) saadaksesi esiin ommeltyypin valintaikkunan.

2 Valitse kirjasintyyli.



3 Valitse kirjaimet.



- Jos valitset väärän kirjainmerkin, poista merkki painamalla , ja valitse sitten oikea merkki.
- Jos haluat valita toisen kirjasintyylin, paina , ja valitse sitten haluamasi kirjasintyyli.
- Voit esikatsella valittua kirjainmerkkijohdistelmää painamalla .

□ Esimerkki: BUS



Kankaan paikalleen asettaminen

Varmista, että kangaspalat ommellaan oikeassa järjestyksessä ja että kankaan oikeat ja nurjat puolet on asetettu oikein toisiaan vasten.

- 1 Kytke koneeseen virta.

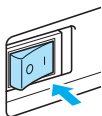

- 2 Nosta neula painamalla ⊕ (Neula-asennon painiketta) kerran tai kahdesti.

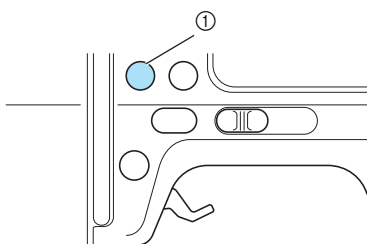

① Neula-asennon painike

- 3 Aseta kangas paininjalan alle.



Huomaa

- Jos saumanvara asetetaan oikealle puolelle, on helpompi ommella suoraan eikä ylimääräinen kangas haittaa ompelua.

- 4 Pidä kiinni langan päästä ja kankaasta vasemmalla kädelläsi ja käännä käsipyörää itseäsi kohti (vastapäivään) oikealla kädelläsi, jolloin neula laskeutuu ompelun aloituskohtaan.

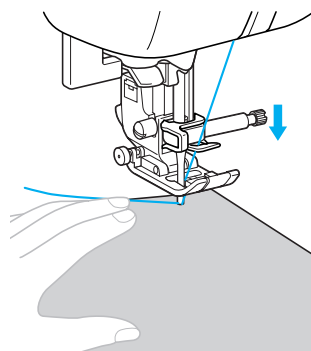
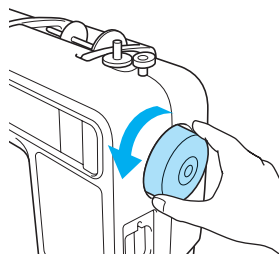

- 5 Laske paininjalan nostin.

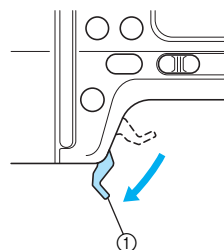

① Paininjalan nostin

- Kangas on nyt asetettu ompelua varten.

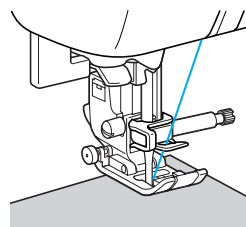

Ompelun aloittaminen

Kun olet valmis aloittamaan ompelun, voit käynnistää ompelukoneen. Ompelun voi aloittaa ja lopettaa käyttämällä toimintapainiketta (⏻) (Aloitus-/pysäytyspainiketta) tai jalkasäädintä. Lisätietoja jalkasäätimestä löydät seuraavalta sivulta.



Huomaa

- Kun jalkasäädin on kytketty, (⏻) (Aloitus-/pysäytyspainiketta) ei voi käyttää ompelun aloittamiseen.

■ Toimintapainikkeen käyttö

Ompelu voidaan aloittaa ja lopettaa toimintapainikkeella (⏻) (Aloitus-/pysäytyspainike).

1 Valitse haluamasi ompelunopeus siirtämällä ompelunopeuden säädintä joko vasemmalle tai oikealle.

Ompelunopeus hidastuu, kun siirrät säädintä vasemmalle ja kasvaa, kun siirrät säädintä oikealle.

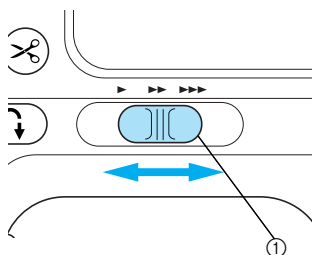

① Ompelunopeuden säädin

2 Paina (⏻) (Aloitus-/pysäytyspainiketta) kerran.

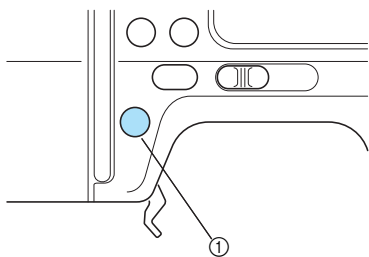

① Aloitus-/pysäytyspainike

- ▶ Kone aloittaa ompelun.

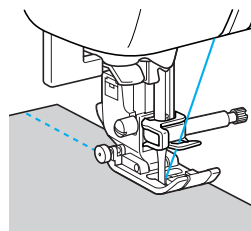

Huomaa

- Kone aloittaa ompelun hitaalla nopeudella.
- Jos pidät (⏻) (Aloitus-/pysäytyspainiketta) painettuna ompelun aikana, kone ompelee hitaalla nopeudella. Jos käytät tätä toimintaa juuri ennen kohtaa, jossa haluat pysäyttää koneen, voit pysäyttää koneen tarkemmin.

3 Kun olet päässyt ompelun lopetuskohtaan, paina (⏻) (Aloitus-/pysäytyspainiketta) kerran.

- ▶ Kone lopettaa ompelun ja jättää neulan al asentoon (kankaaseen).

4 Katkaise langat.

- Katso lisätietoja kohdasta "Langan katkaisu" (sivu 59).



Vinkki

- Tämä kone pysähtyy automaattisesti, kun puola on melkein tyhjä. Kun kone pysähtyy, vaihda koneeseen täysi puola ja aloita sitten ompelu uudelleen painamalla (⏻) (Aloitus-/pysäytyspainiketta).

■ Jalkasäätimen käyttö

Ompelu voidaan aloittaa ja lopettaa jalkasäätimen avulla.

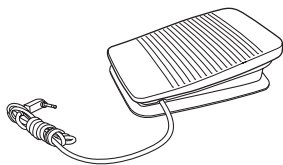

1 Katkaise koneesta virta.

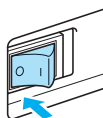

Vinkki

- Kun kytket jalkasäätimen ompelukoneeseen, varmista ettei koneessa ole virta päällä, jotta ompelukone ei käynnisty vahingossa itsestään.

2 Kytke jalkasäätimen pistotulppa ompelukoneen oikeassa sivussa olevaan jalkasäätimen pistokkeeseen.

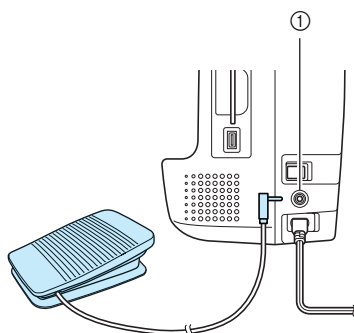

① Jalkasäätimen pistoke

3 Kytke koneeseen virta.

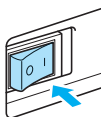

4 Valitse haluamasi ompelunopeus siirtämällä ompelunopeuden säädintä joko vasemmalle tai oikealle.

Ompelunopeus hidastuu, kun siirrät säädintä vasemmalle ja kasvaa, kun siirrät säädintä oikealle.

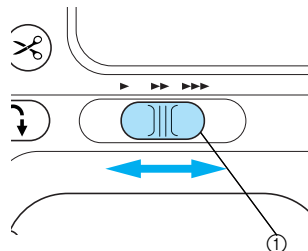

① Ompelunopeuden säädin

- ▶ Ompelunopeuden säätimellä asetettu nopeus on jalkasäätimen maksiminopeus.

5 Kun olet valmis aloittamaan ompelun, paina jalkasäädintä hitaasti alas.

Ompelunopeus kasvaa, kun painat jalkasäädintä alemmaksi ja hidastuu, kun vähennät jalkasäätimeen kohdistuvaa painetta.

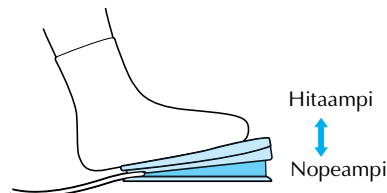

- Paina hitaasti jalkasäädintä. Jos painat liian voimakkaasti, ompelu käynnistyy liian nopeasti.
- ▶ Kone aloittaa ompelun.

6 Kun olet päässyt ompelun lopetuskohtaan, nosta jalka pois jalkasäätimeltä.

- ▶ Kone lopettaa ompelun ja jättää neulan alasettoon (kankaaseen).

7 Katkaise langat.

- Katso lisätietoja kohdasta "Langan katkaisu" (sivu 59).



Huomaa

- Kun jalkasäädin on kytketty,  (Aloitus-/pysäytyspainiketta) ei voi käyttää ompelun aloittamiseen.
- Kun ompelu päättyy, neula jää ala-asentoon (kankaaseen). Ompelukoneen asetuksia voi muuttaa siten, että neula jää yläasentoon, kun lopetat ompelun. Katso lisätietoja koneen asetusten muuttamisesta siten, että neula jää yläasentoon kohdasta "Perusasetusten muuttaminen" (sivu 18).



MUISTUTUS

- Älä päästä langanpätkiä tai pölyä kertymään jalkasäätimeen, sillä se voi aiheuttaa tulipalon tai sähköiskun.
- Älä aseta esineitä jalkasäätimen päälle, sillä se voi aiheuttaa henkilövahinkoja tai vahingoittaa konetta.
- Jos konetta ei käytetä pitkään aikaan, irrota jalkasäätimen pistoke, sillä muuten se voi aiheuttaa tulipalon tai sähköiskun.

Ompeleen vahvistaminen

Kun ompelet suoraa ommelta, esimerkiksi hihan- tai lahkeensuun reunaan tai paikkaan, missä saumat eivät mene päällekkäin, kiinnitä langan päät käyttämällä taaksepäin ompelua tai vahvistuspistoa.

- 1** Laske neula kankaaseen ompelun aloituskohtaan ja laske sitten paininjalan nostovipu.

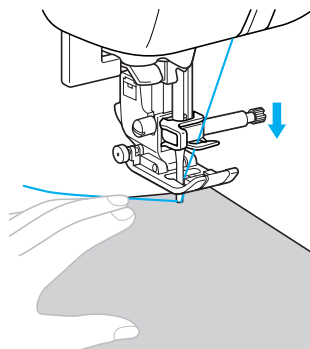



- 2** Paina  (Aloitus-/pysäytyspainiketta), tai käytä jalkasäädintä.

Jos  (Aloitus-/pysäytyspainiketta) pidetään alaspainettuna, kone ompelee hitaalla nopeudella.

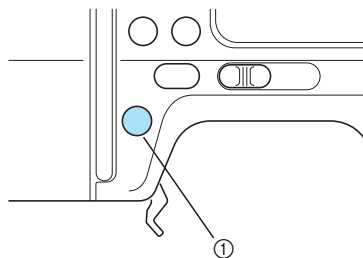
- Katso lisätietoja kohdasta "Ompelun aloittaminen" (sivu 55).



- ① Aloitus-/pysäytyspainike
- ▶ Kone aloittaa ompelun.

3 Kun olet ommellut 3 – 5 pistoa, paina  (Taakseompelun/vahvistuspistojen painiketta). Pidä  (Taakseompelun/vahvistuspistojen painiketta) alaspainettuna, kunnes saavutat ompelun aloituskohdan.

- Kone ompelee hitaasti, kun  (Taakseompelun/vahvistuspistojen painiketta) pidetään alaspainettuna.

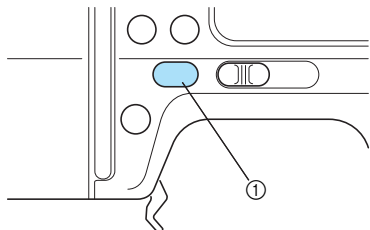

① Taakseompelun/vahvistuspistojen painike

- ▶ Kun  (Taakseompelun/vahvistuspistojen painiketta) pidetään alaspainettuna, kone ompelee taaksepäin.

4 Kun olet ommellut takaisin ompeleen aloituskohtaan asti, vapauta  (Taakseompelun/vahvistuspistojen painike).

- ▶ Kone lopettaa ompelun.

5 Paina  (Aloitus-/pysäytyspainiketta) tai paina jalkasäädintä alas.

- ▶ Kone alkaa ommella normaaliin suuntaan.

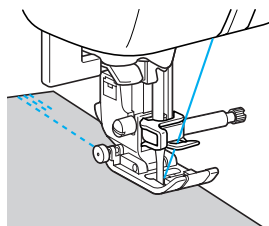

6 Kun olet päässyt ompelun lopetuskohtaan, paina  (Taakseompelun/vahvistuspistojen painiketta).

Pidä  (Taakseompelun/vahvistuspistojen painiketta) alaspainettuna, kunnes kone on ommellut 3 – 5 pistoa taaksepäin.

- ▶ Kun  (Taakseompelun/vahvistuspistojen painiketta) pidetään alaspainettuna, kone ompelee taaksepäin.

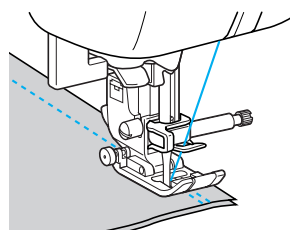

7 Kun olet ommellut 3 - 5 pistoa taaksepäin, vapauta  (Taakseompelun/vahvistuspistojen painike).

- ▶ Kone lopettaa ompelun.

8 Paina  (Aloitus-/pysäytyspainiketta), tai paina jalkasäädintä alas.

Jos  (Aloitus-/pysäytyspainiketta) pidetään alaspainettuna, kone ompelee hitaalla nopeudella.

- ▶ Kone alkaa ommella normaaliin suuntaan.



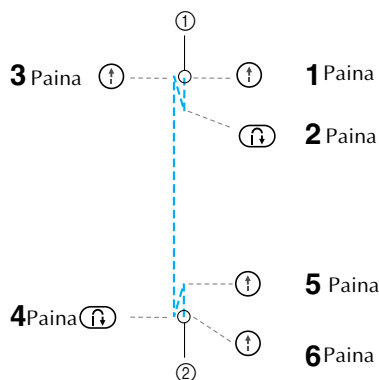

9 Kun olet saavuttanut ompeleen lopetuskohdan, pysäytä kone.

Vapauta  (Aloitus-/pysäytyspainike) tai jalkasäädin.



- ① Ompeleen aloituskohta
- ② Ompeleen lopetuskohta

■ Ompeleiden ompelu

Kun  (Taakseompelun/vahvistuspistojen painiketta) painetaan ommeltaessa muita kuin 1 , 3  ja 7 -pistoja, kone ompelee vahvistuspistot. Vahvistuspistot ovat 3 – 5 päällekkäin samaan kohtaan ommeltua pistoa.

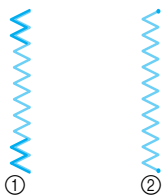

- ① Taakseompelu
- ② Vahvistuspistot



Huomaa

- Ompelukone voidaan asettaa ompelemaan automaattisesti taaksepäin/vahvistuspistot ompeleen alkuun ja loppuun. Katso lisätietoja kohdasta "Automaattinen taakse- ompelu/ vahvistuspistot" (sivu 64).

Langan katkaisu

Katkaise lanka, kun olet lopettanut ompelun.

■ Langankatkaisupainikkeen käyttö

- ① Kun haluat lopettaa ompeleen, paina  (Langankatkaisupainiketta) kerran.

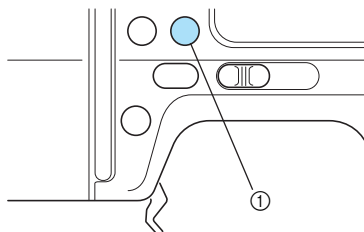

- ① Langankatkaisupainike
- ▶ Langat katkaistaan ja neula nousee ylä-asentoon.



Vinkki

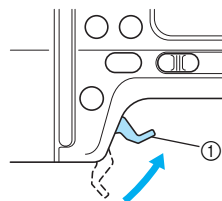

- Langankatkaisupainiketta ei voi käyttää, jos paininjalan vipu on nostettu ylös.

- ② Nosta paininjalca ja poista kangas.



- ① Paininjalan nostin

! MUISTUTUS

- Älä paina  (Langankatkaisupainiketta) sen jälkeen kun langat on katkaistu, muutoin neula saattaa katketa, langat sotkeutua tai kone vahingoittua.
- Älä paina  (Langankatkaisupainiketta) jos paininjalan alla ei ole kangasta tai koneen ommellessa, muuten kone saattaa vahingoittua.



Huomaa

- Kone voidaan asettaa katkaisemaan langat automaattisesti, kun ompelu on lopetettu. Katso lisätietoja kohdasta "Langan automaattinen katkaisu" (sivu 65).

■ Langankatkaisijan käyttö

Katkaise langat koneen sivussa olevalla langankatkaisijalla, jos käytät siima- tai metallilankoja tai muita erikoislankoja.

- ① Kun haluat lopettaa ompelun ja ompelukone on pysähtynyt, nosta neula painamalla  (Neula-asennon painiketta) kerran.

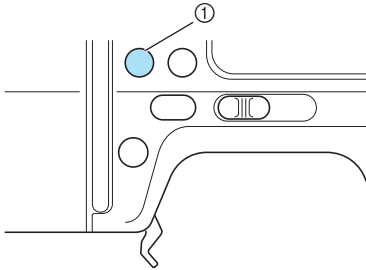

- ① Neula-asennon painike

- ② Nosta paininjalan nostin.

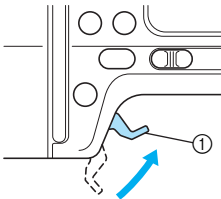

- ① Paininjalan nostin

- ③ Vedä kangasta vasemmalle ja katkaise langat langankatkaisijalla.

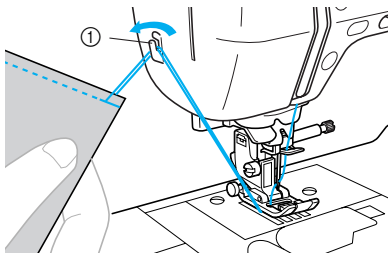

- ① Langankatkaisija

Ommelasetukset

Tähän koneeseen on säädetty oletusasetukset piston leveyden ja piston pituuden osalta. Voit kuitenkin muuttaa asetuksia painamalla näytön painiketta , noudata sen jälkeen tässä osassa annettuja ohjeita.

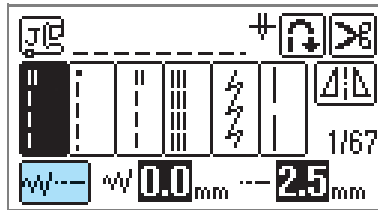



Vinkki

- Joidenkin ompeleiden asetuksia ei voi muuttaa. Katso lisätietoja kohdasta "Ommelasetukset" (sivu 72).
- Jos ommelasetuksia on muutettu, oletusasetukset palautuvat kun koneesta katkaistaan virta tai kun valitaan jokin muu ommel ennen ommelasetuksen tallentamista. Jos haluat tallentaa asetukset, katso kohtaa "Ommelasetusten tallentaminen" (sivu 67).

Piston leveyden säätö

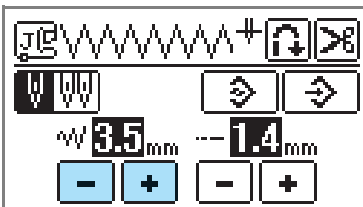
Ompelen (siksakompeleen) leveyttä voidaan säätää leveämmäksi tai kapeammaksi.





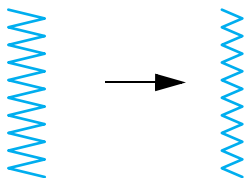

Jokainen  -painikkeen painallus säätää siksakompeleen kapeammaksi.

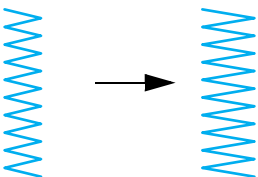

Jokainen  -painikkeen painallus säätää siksakompeleen leveämmäksi.



Huomaa

-  tarkoittaa, että asetusta ei voi säätää.
- Jos valittuna on suora ommel (neula vasemmalla tai kolminkertainen suora jousto-ommel), piston leveyden muuttaminen muuttaa neulan asentoa. Leveyden suurentaminen  siirtää neulaa oikealle; leveyden pienentäminen  siirtää neulaa vasemmalle. Katso lisätietoja kohdasta "Neulan asennon siirtäminen" (sivu 83).
- Palauta oletusasetukset painamalla .
- Jos jalkasäädin on kytketty, siksakompeleen leveyttä voidaan säätää ompelunopeuden säätimellä. Katso lisätietoja kohdasta "Laakaompeleet ompelunopeuden säädintä käyttäen" (sivu 107).





MUISTUTUS

- Kun olet säätänyt piston leveyden, käännä käsipyörää hitaasti itseäsi kohti (vastapäivään) ja tarkista, ettei neula osu paininjalkaan. Jos neula osuu paininjalkaan, neula voi taipua tai katketa.

Piston pituuden säätö

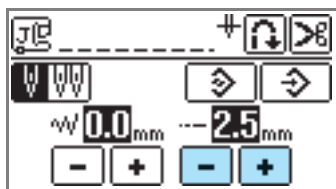
Piston pituutta säätämällä pistosta voidaan tehdä harvempi tai tiheämpi.



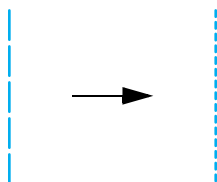

Jokainen  -painikkeen painallus tekee piston tiheämmäksi (lyhyemmäksi).

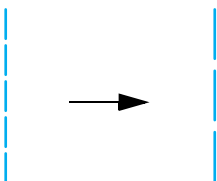

Jokainen  -painikkeen painallus tekee piston harvemmaksi (pidemmäksi).



Huomaa

-  tarkoittaa, että asetusta ei voi säätää.
- Palauta oletusasetukset painamalla .



MUISTUTUS

- Jos pistot ovat liian tiheässä, pidennä pistoa. Jos jatkat ompelua liian pienellä piston pituudella, neula voi taipua tai katketa.

Langan kireyden säätö

Langan kireyttä täytyy mahdollisesti muuttaa käytettävästä kankaasta ja langasta riippuen.

■ Oikea langan kireys

Ylälangan ja alalangan tulee mennä toistensa kanssa ristiin lähellä kankaan keskikohtaa. Kankaan oikealla puolella täytyy näkyä vain ylälanka ja kankaan nurjalla puolella täytyy näkyä vain alalanka.

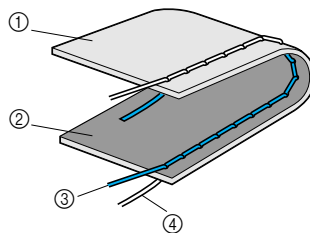

- ① Kankaan nurja puoli
- ② Kankaan oikea puoli
- ③ Ylälanka
- ④ Alalanka

■ Ylälanka on liian kireällä

Jos alalanka näkyy kankaan oikealla puolella, ylälanka on liian kireällä.



Vinkki

- Jos alalanka on pujotettu väärin, ylälanka voi olla liian kireä. Katso tällöin kohtaa "Puolan asettaminen paikalleen" (sivu 27) ja pujota alalanka uudelleen.

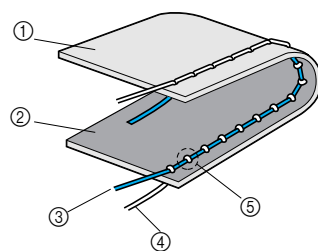

- ① Kankaan nurja puoli
- ② Kankaan oikea puoli
- ③ Ylälanka
- ④ Alalanka
- ⑤ Alalanka näkyy kankaan oikealla puolella.

Löysytä ylälankaa kääntämällä langan kireyden säädintä vasemmalle (pienempään numeroon).





Huomaa

- Kun lopetat ompelun, irrota puolakotelon peitelevy ja varmista, että lanka näkyy kuten alla olevassa kuvassa. Jos lanka ei näy kuten alla olevassa kuvassa, lankaa ei ole pujotettu oikein puolakotelossa olevan kireyden säätäjän kautta. Pujota lanka oikein. Katso lisätietoja kohdasta sivu 29.

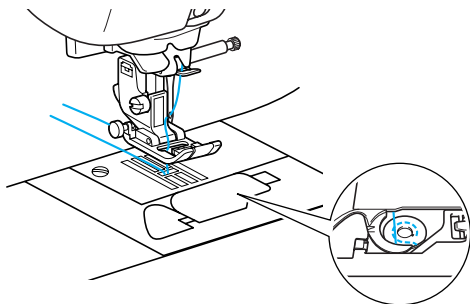

■ Ylälanka on liian löysällä

Jos ylälanka näkyy kankaan nurjalla puolella, ylälanka on liian löysällä.



Vinkki

- Jos ylälanka on pujotettu väärin, ylälanka voi olla liian löysä. Katso tällöin kohtaa "Ylälangan pujottaminen" (sivu 32) ja pujota ylälanka uudelleen.

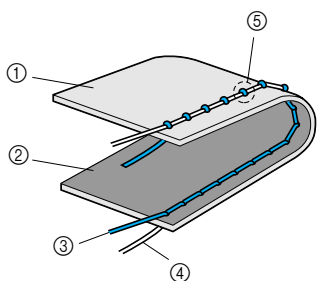

- ① Kankaan nurja puoli
- ② Kankaan oikea puoli
- ③ Ylälanka
- ④ Alalanka
- ⑤ Ylälanka näkyy kankaan nurjalla puolella.

Kiristä ylälankaa kääntämällä langan kireyden säädintä oikealle (suurempaan numeroon).



Huomaa

- Jos ylälankaa ei ole pujotettu oikein tai jos puolaa ei ole asetettu oikein, on ehkä mahdotonta säätää ylälangan kireyttä oikein. Jos langan kireyden säätäminen ei onnistu, pujota ylälanka uudelleen ja aseta puola oikein paikalleen.
- Langan kireyden säädin asetetaan tavallisesti kohtaan "4", kun ommellaan tavallisia kankaita (keskipaksuja). Ompeleen sopiva kireys riippuu kuitenkin kankaasta ja langasta, ja siksi on aina syytä tehdä koeommel ja säätää kireyttä ennen varsinaisen ommeltavan kappaleen ompelua.
- Kone saattaa lopettaa ompelun, jos kireys on säädetty erittäin pieneksi. Tämä ei merkitse sitä, että koneessa olisi vikaa. Säädä langan kireys sopivaksi ja aloita uudelleen.

Hyödyllisiä toimintoja

Seuraavassa on kuvattu ompelua tehostavia toimintoja.

Automaattinen taakse- ompelu/vahvistuspistot

Ompelukone voidaan asettaa ompelemaan automaattisesti taaksepäin tai ompelemaan automaattisesti vahvistuspistosta ompeleen alkuun ja loppuun. Taakseompelu tai vahvistuspistot valikoituu automaattisesti valitusta ompeleesta riippuen. Lisätietoja taakseompelusta/vahvistuspistoista löydät kohdasta "Ommelasetukset" (sivu 72).

1 Kytke koneeseen virta.

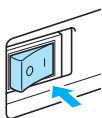

▶ Nestekidenäyttöön syttyä valo.

2 Valitse ommel.

- Katso lisätietoja ompeleen valinnasta kohdasta "Ompeleen valinta" (sivu 51).

3 Kosketa nestekidenäytön -painiketta.

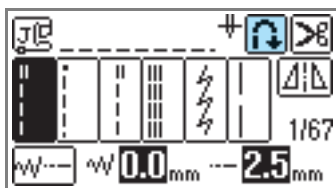

▶ Näytölle ilmestyy  ja kone on asetettu ompelemaan automaattisesti taaksepäin/vahvistuspistot.

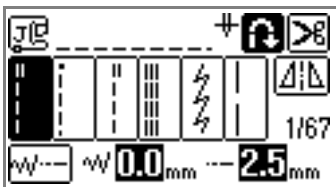

Huomaa

- Kytke automaattinen taaksepäin ompelu/vahvistuspistot pois päältä painamalla .
- Kun ompelukoneesta katkaistaan virta, automaattisen taakseompelun/vahvistuspistojen asetus peruuntuu.
- Jos valittuna on esim. napinläpiommel tai salpapistot, kone ompelee vahvistuspistot automaattisesti.

4 Aseta kangas paininjalan alle ja paina (Aloitus-/pysäytyspainiketta) kerran.

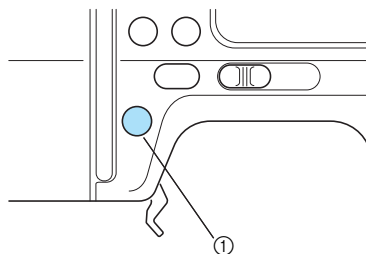

① Aloitus-/pysäytyspainike

▶ Ompelu alkaa taakseompelun tai vahvistuspistojen jälkeen.

5 Kun olet päässyt ompelun lopetuskohtaan, paina (Taakseompelun/vahvistuspistojen painiketta) kerran.

Tätä vaihetta ei tarvitse tehdä silloin, kun valittuna on esim. napinläpiommel tai salpapistot.

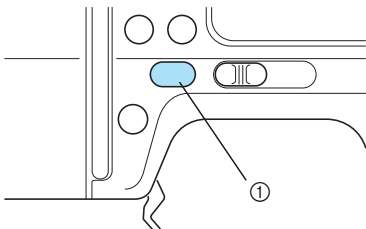

① Taakseompelun/vahvistuspistojen painike

▶ Kone lopettaa ompelun ommeltuaan ensin taaksepäin/vahvistuspistot.

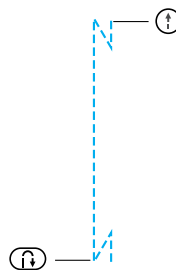



Huomaa

- Paina (Aloitus-/pysäytyspainiketta), kun haluat pysäyttää ompelukoneen kesken ompelun ilman taakseompelua tai vahvistuspistoja (jos esimerkiksi haluat vaihtaa ompelusuuntaa). Ompelukone pysähtyy ilman taakseompelua tai vahvistuspistoja. Paina (Taakseompelun/vahvistuspistojen painiketta) ompelun lopettamiskohdassa.

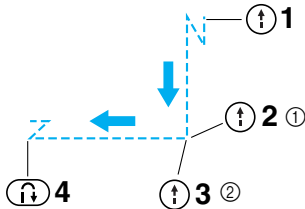

- ① Pysäytä kone ja vaihda ompelusuuntaa.
② Käynnistä kone uudelleen.

Langan automaattinen katkaisu

Ompelukone voidaan asettaa katkaisemaan langat automaattisesti ompelun lopetuskohdassa. Tätä kutsutaan "langan ohjelmoiduksi katkaisuksi". Jos koneeseen on tehty ohjelmoidun langankatkaisun asetus, myös automaattinen taakseompelu/vahvistuspistot valikoituvat toimintaan.

1 Kytke koneeseen virta.

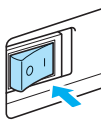

- Nestekidenäyttöön syttyvä valo.

2 Paina ommelvalitsinta.

- Katso lisätietoja ompeleen valinnasta kohdasta "Ompeleen valinta" (sivu 51).

3 Paina näytön -painiketta.

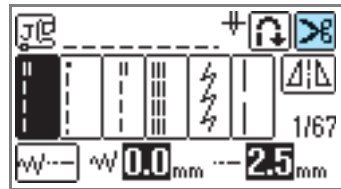

- Näkyviin tulee , ompelukoneeseen on nyt valittu ohjelmoitu langankatkaisu ja automaattinen taakseompelu/vahvistuspistot.

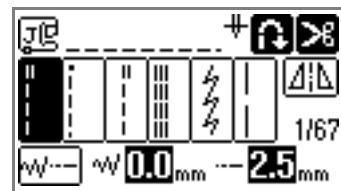

Huomaa

- Jos haluat kytkeä ohjelmoidun langankatkaisun pois päältä, paina .

4 Aseta kangas paininjalan alle ja paina (Aloitus-/pysäytyspainiketta) kerran.

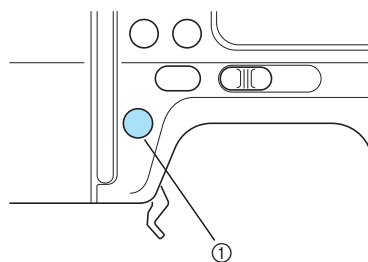

- ① Aloitus-/pysäytyspainike
- Ompelu alkaa taakseompelun tai vahvistuspistojen jälkeen.



5 Kun olet päässyt ompelun lopetuskohtaan, paina  (Taakseompelun/vahvistuspistojen painiketta) kerran.

Tätä vaihetta ei tarvitse tehdä silloin, kun valittuna on esim. napinläpiommel tai salpapistot.

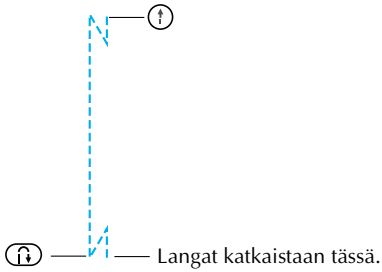
- ▶ Kun taakseompelu tai vahvistuspistot on tehty, ompelukone pysähtyy ja katkaisee langat.



Huomaa

- Paina  (Aloitus-/lopetuspainiketta), kun haluat pysäyttää ompelukoneen kesken ompelun ilman ohjelmoitua langankatkaisua (jos esimerkiksi haluat vaihtaa ompelusuuntaa). Ompelukone pysähtyy ilman ohjelmoitua langankatkaisua.
- Paina  (Taakseompelun/vahvistuspistojen painiketta) ompelun lopettamiskohdassa.

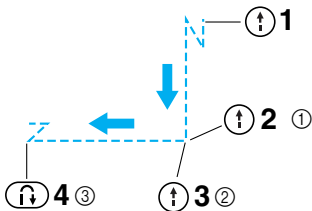

- ① Pysäytä kone ja vaihda ompelusuuntaa.
- ② Käynnistä kone uudelleen.
- ③ Lanka katkaistaan tässä.
- Jos koneesta katkaistaan virta, ohjelmoitu langankatkaisu kytkeytyy pois päältä.

Ompeleen kääntäminen peilikuvaksi

Voit kääntää ompeleen vaakasuunnassa peilikuvaksi (vasen ja oikea).

1 Kytke koneeseen virta.

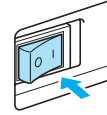

- ▶ Nestekidenäyttöön syttyy valo.

2 Valitse ommel.

- Katso lisätietoja ompeleen valinnasta kohdasta "Ompeleen valinta" (sivu 51).

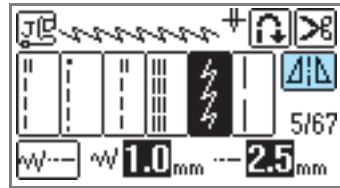

3 Paina näytön  -painiketta.

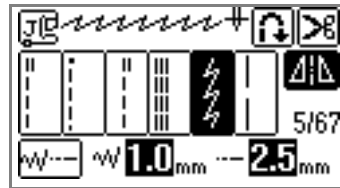

- ▶ Näytölle ilmestyy  ja näytön yläreunan kuvio ommellaan peilikuvana.



Huomaa

- Peru peilikuva-asetus painamalla .
- Peilikuvaa ei voi käyttää napinläpiompeleisiin eikä muihin ompeleisiin, joiden kohdalla näkyy .
- Peilikuva-asetus peruuntuu, kun ompelukone kytetään pois päältä.

Ommelasetusten tallentaminen

Tässä koneessa on seuraavat oletusasetukset: piston leveys (siksakompeleen leveys), piston pituus, ohjelmoitu langankatkaisu ja automaattinen taakseompelu/vahvistuspistot. Jos haluat tallentaa itse valitsemasi asetukset, niin että niitä voidaan käyttää myöhemmin uudelleen, tallenna valitsemasi ompeleen omat asetuksetsi painamalla  asetusten muuttamisen jälkeen. Tätä ominaisuutta voidaan käyttää vain hyötyompeleiden kanssa. Tallennetut asetukset säilyvät, vaikka kone kytketään pois päältä.

■ 2,0 mm:n piston pituuden käyttö suorassa ompeleessa

1 Valitse suora ommel.

2 Paina .





Huomaa

- Piston oletuspituus on 2,5 mm.

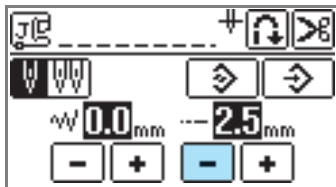
3 Aseta piston pituudeksi 2,0 mm.



4 Paina .

- Jos haluat palauttaa valitun ompeleen oletusasetukset, paina , ja sitten .

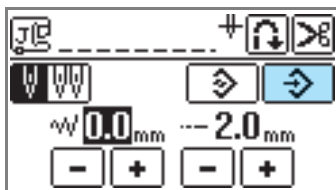





- ▶ Näyttöön ilmestyy vahvistusviesti.

5 Paina .



- ▶ Kun sama suora ommel valitaan seuraavan kerran, piston pituuden asetuksena on 2,0 mm.

Vinkki

- Kaikki ommelasetukset (piston leveys (siksakompeleen leveys), piston pituus, ohjelmoitu langankatkaisu ja automaattinen taakseompelu/vahvistuspistot jne.) tallentuvat, ei ainoastaan muutettu asetus. Kun sama ommel valitaan uudelleen, viimeiseksi tallennetut asetukset ilmestyvät näytölle, vaikka ompelukoneesta katkaistaan virta. Jos asetuksia muutetaan uudelleen ja painetaan , tai jos  -painiketta painetaan asetuksen palauttamiseksi, uusia asetuksia ei tallenneta ellei  -painiketta paineta uudelleen. Vaikka  -painiketta painetaan, ohjelmoidun langankatkaisun ja taakseompeleiden/vahvistuspistojen asetukset on tallennettu koneeseen.

Hyödyllisiä ompeluvihjeitä

Saat paremman ompelutuloksen, kun noudatat seuraavia ohjeita. Katso näitä vihjeitä tarvittaessa.

Koeompelu

Valittuasi ommeltavaan kangastyypiin sopivan neulan ja langan kone asettaa automaattisesti piston leveyden ja pituuden valitun ompeleen mukaan. Kannattaa kuitenkin ensin ommella koetilkkku. Kangastyypistä ja ompeleesta riippuu, saavutetaanko haluttu ompelutulos. Valitse koeompeluun samaa kangasta ja lankaa kuin käytät varsinaiseen työhön ja tarkista langan kireys sekä piston pituus ja leveys. Koska ompelutulokset vaihtelevat ompeleen tyyppiin ja päällekkäin olevan kangasmäärän mukaan, suorita koeompelu täsmälleen samoissa oloissa kuin varsinainen ompelu.

Ompelusuunnan vaihtaminen

1 Kun olet ommellut kankaan reunaan, pysäytä ompelukone.

Jätä neula ala-asentoon (kankaaseen). Jos neula jää koneen pysähtyessä yläasentoon, laske neula painamalla  (Neulan asento -painiketta").

2 Nosta paininjalka ja käännä kangas.

Käännä kangas käyttäen neulaa akselina.

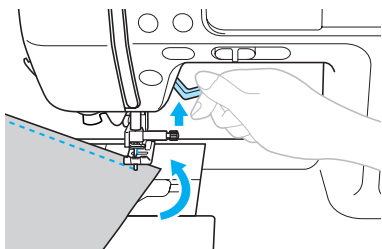

3 Laske paininjalka ja jatka ompelua.

Kaarien ompelu

Pysäytä ompelu ja käännä ompelusuuntaa hieman ommellaksesi kaaren ympäri. Katso lisätietoja tasaleveän saumanvaran ompelemisesta kohdasta "Tasaleveän saumanvaran ompelu" (sivu 70).

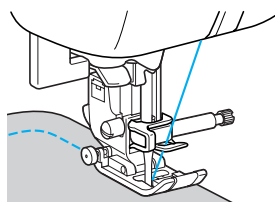

Kun ompelet kaaren siksakompeleella, valitse lyhyempi piston pituus kaaren kohdalle.

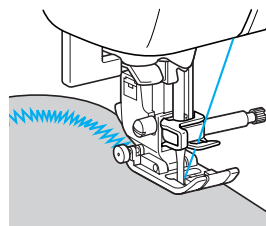

Paksujen kankaiden ompelu

- **Jos kangas ei mahdu paininjalan alle**
Nosta paininjalan nostovipua vielä ylemmäksi, jolloin paininjalka on korkeimmassa mahdollisessa asennossa.

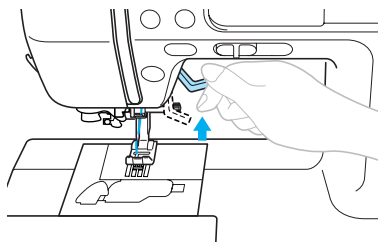

■ **Jos ompelet ompelun alussa niin paksun sauman yli, että kangas ei syöty eteenpäin**

Kangas ei välttämättä syöty, kun ommellaan paksuja saumoja ja paininjalka ei ole tasapainossa, kuten alhaalla näkyy. Käytä tässä tilanteessa paininjalan lukitusta (siksakjalan "J" vasemmalla puolella oleva musta painike), jotta paininjalka pysyy tasapainossa ommeltaessa ja mahdollistaa tasaisen kankaansyötön.

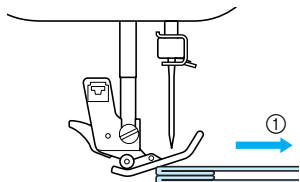

① Ompelusuunta

- ① **Nosta paininjalan nostin.**
- ② **Aseta kangas paininjalan alle ompelun aloituskohtaan.**
- ③ **Samalla kun pidät siksakjalan "J" tasapainossa, pidä paininjalan lukitus (vasemmalla oleva musta painike) painettuna, ja laske paininjalan nostin.**

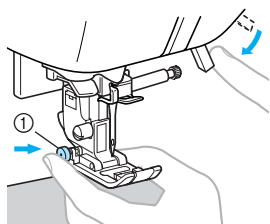

① Paininjalan lukitus (musta painike)

- ④ **Vapauta paininjalan lukitus (musta painike).**
 - ▶ Paininjalka pysyy vaakatasossa ja kangas syöttyy.

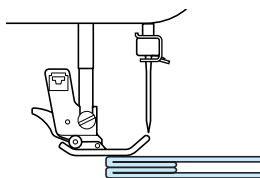

- Kun sauma on ommeltu, paininjalka palaa normaaliasentoon.

! MUISTUTUS

- **Jos ompelet yli 6 mm (15/64 tuumaa) paksua kangasta tai työnnät kangasta liian voimakkaasti, neula voi taipua tai katketa.**

Tarranauhan ompelu

! MUISTUTUS

- **Käytä ainoastaan tarraliimattomia ommeltaviksi tarkoitettuja tarranauhoja. Jos liimaa tarttuu neulaan tai puolakoteloon, kone ei ehkä toimi oikein.**
- **Jos tarranauha ommellaan ohuella neulalla (65/9-75/11), neula saattaa taipua tai katketa.**

🌟 Vinkki

- **Harsi tarranauha kankaaseen ennen ompelun aloittamista.**

Varmista, että neula osuu tarranauhaan pyörittämällä käsipyörää ja laskemalla neula tarranauhaan ennen ompelua. Ompele sitten tarranauhan reuna hitaalla nopeudella. Jos neula ei lävistä tarranauhaa, vaihda paksuille kankailla tarkoitettu neula (sivu 39).

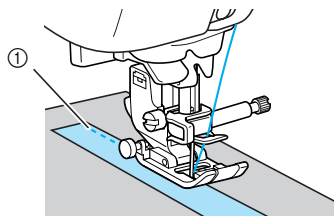

① Tarranauhan reuna

Ohuiden kankaiden ompelu

Kun ompelet ohuita kankaita, pistot voivat olla vinossa tai kangas ei syöty kunnolla. Jos näin käy, aseta ohut paperi tai tukimateriaali kankaan alle ja ompele. Kun olet lopettanut ompelun, revi paperi/tukimateriaali pois.

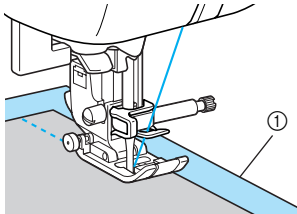

① Tukimateriaali tai paperi

Joustavien kankaiden ompelu

Harsi kankaat ensin yhteen ja ompele sitten kangasta venyttämättä.

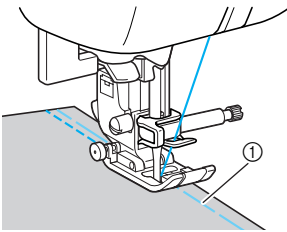

① Harsinta

Jousto-ompeleiden sekä neuloskankaisiin tarkoitettun langan käyttö parantaa lopputulosta.

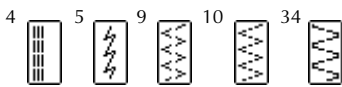

Tasaleveän saumanvaran ompelu

Kun haluat ommella tasaleveällä saumanvaralla, aloita ompelu siten, että saumanvara on paininjalan oikealla puolella ja kankaan reuna on linjassa joko paininjalan oikean reunan tai pistolevyssä olevan merkin kanssa.

■ Kankaan asettaminen linjaan paininjalan kanssa

Ompele siten, että paininjalan oikea reuna pysyy koko ajan samalla etäisyydellä kankaan reunasta.

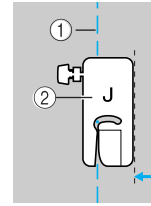

① Sauma
② Paininjalka

Huomaa

- Jos valitaan suora ommel (vasen neula-asento, 3-kertainen jousto-ommel, harsintaommel jne.), voit muuttaa ompeleen ja paininjalan oikean reunan välistä etäisyyttä piston leveyttä muuttamalla. Katso lisätietoja kohdasta "Neulan asennon siirtäminen" (sivu 83).

■ Kankaan asettaminen linjaan pistolevyn merkien kanssa

Pistolevyn merkit osoittavat etäisyyden neulasta silloin, kun ommellaan saumaa suoralla ompeleella (neula vasemmalla). Ompele siten, että kankaan reuna pysyy linjassa pistolevyn merkin kanssa. Levyn ylempien merkien väli on 1/8 tuumaa (3 mm) ja ruudukon merkien väli on 5 mm (3/16 tuumaa).

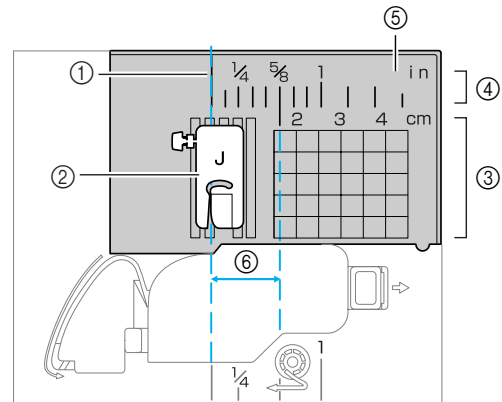

① Ompeleen kohta
② Paininjalka
③ Cm
④ Tuumaa
⑤ Pistolevy
⑥ 1,6 cm (5/8 tuumaa)

3

HYÖTYOMPELEET

Tässä luvussa käsitellään käytettävissä olevia ompeleita ja niiden käyttökohteita.



















Ommelasetukset.....	72
Yliluottelu.....	78
Perusompelu.....	82
Piilo-ommel.....	84
Napinlävet/Nappien ompelu.....	87
Vetoketjun ompelu.....	94
Joustavien kankaiden ja kuminauhojen ompelu.....	99
Applikointi, tilkkutyöt ja tikkaus.....	101
Vahvistuspistot.....	108
Reikien ompelu.....	113
Koristeompelu.....	114
Koneen muistiin tallennettujen koristeompeleiden ompelu.....	122
Oman pistokuvion suunnittelu (My Custom Stitch).....	131













Ommelasetukset

Seuraavassa taulukossa selvitetään ompeleiden käyttö, pistojen pituudet ja leveydet sekä kaksoisneulan mahdollinen käyttö.

Hyötyompeleet

Ompeleen nimi	Ommel	Paininjalka	Käyttö	Piston leveys [mm (tuumaa)]		Piston pituus [mm (tuumaa)]		Kaksoisneula	Taakseompelu/Vahvistuspistot	Yläsyöttäjä	
				Automaattinen	Manuaalinen	Automaattinen	Manuaalinen				
Suora ommel	Vasemmalla	1	J	Tavallinen ompelu, poimutus tai hiuslaskosten ompelu yms.	0,0 (0)	0,0–7,0 (0–1/4)	2,5 (3/32)	0,2–5,0 (1/64–3/16)	On (J)	Taakseompelu	Ei
		2	J	Tavallinen ompelu ja poimutus tai hiuslaskosten ompelu	0,0 (0)	0,0–7,0 (0–1/4)	2,5 (3/32)	0,2–5,0 (1/64–3/16)	On (J)	Vahvistus	Kyllä
	Keskellä	3	J/I	Vetoketjun kiinnitys, tavallinen ompelu, poimutus tai hiuslaskosten ompelu yms.	3,5 (1/8)	0,0–7,0 (0–1/4)	2,5 (3/32)	0,2–5,0 (1/64–3/16)	On (J)	Taakseompelu	Ei
3-kertainen suora jousto-ommiel	4	J	Hihojen kiinnitys, saumojen ompelu, joustavien kankaiden ompelu ja koristeompelu	0,0 (0)	0,0–7,0 (0–1/4)	2,5 (3/32)	1,5–4,0 (1/16–3/16)	On (J)	Vahvistus	Ei	
Jousto-ommiel	5	J	Joustavien kankaiden ompelu ja koristeompelu	1,0 (1/16)	1,0–3,0 (1/16–1/8)	2,5 (3/32)	1,0–4,0 (1/16–3/16)	On (J)	Vahvistus	Ei	
Harsintaommiel	6	J	Tilapäinen kiinnitys	0,0 (0)	0,0–7,0 (0–1/4)	–	–	Ei	Vahvistus	Ei	
Siksakommiel	Keskellä	7	J	Yliluottelu ja applikointi	3,5 (1/8)	0,0–7,0 (0–1/4)	1,4 (1/16)	0,0–4,0 (0–3/16)	On (J)	Taakseompelu	Ei
	Oikealla	8	J	Ompelun aloitus neulan ollessa oikealla	3,5 (1/8)	2,5–5,0 (3/32–3/16)	1,4 (1/16)	0,3–4,0 (1/64–3/16)	On (J)	Vahvistus	Kyllä
Kahden piston siksak	9	J	Yliluottelu tavallisille tai joustaville kankaille, kuminauhan ompelu, parsinta yms.	5,0 (3/16)	1,5–7,0 (1/16–1/4)	1,0 (1/16)	0,2–4,0 (1/64–3/16)	On (J)	Vahvistus	Kyllä	
Kolmen piston siksak	10	J	Yliluottelu tavallisille tai joustaville kankaille, kuminauhan ompelu, parsinta yms.	5,0 (3/16)	1,5–7,0 (1/16–1/4)	1,0 (1/16)	0,2–4,0 (1/64–3/16)	On (J)	Vahvistus	Ei	
Yliluottelu	11	G	Yliluottelu ohuille tai tavallisille kankaille	3,5 (1/8)	2,5–5,0 (3/32–3/16)	2,0 (1/16)	1,0–4,0 (1/16–3/16)	Ei	Vahvistus	Ei	
	12	G	Yliluottelu paksuille kankaille	5,0 (3/16)	2,5–5,0 (3/32–3/16)	2,5 (3/32)	1,0–4,0 (1/16–3/16)	Ei	Vahvistus	Ei	
	13	G	Yliluottelu paksuille kankaille ja koristeompelu	5,0 (3/16)	3,5–5,0 (1/8–3/16)	2,5 (3/32)	1,0–4,0 (1/16–3/16)	Ei	Vahvistus	Ei	
	14	J	Yliluottelu joustaville kankaille	5,0 (3/16)	0,0–7,0 (0–1/4)	2,5 (3/32)	0,5–4,0 (1/32–3/16)	On (J)	Vahvistus	Ei	
	15	J	Yliluottelu paksuille tai joustaville kankaille	5,0 (3/16)	0,0–7,0 (0–1/4)	2,5 (3/32)	0,5–4,0 (1/32–3/16)	On (J)	Vahvistus	Ei	
	16	J	Yliluottelu joustaville kankaille ja koristeompelu	4,0 (3/16)	0,0–7,0 (0–1/4)	4,0 (3/16)	1,0–4,0 (1/16–3/16)	On (J)	Vahvistus	Ei	

Ompeleen nimi	Ommel	Paininjalja	Käyttö	Piston leveys [mm (tuumaa)]		Piston pituus [mm (tuumaa)]		Kaksoisneula	Taakseompelu/ Vahvistuspistot	Yläsyöttäjä
				Automaattinen	Manuaalinen	Automaattinen	Manuaalinen			
Piilo-ommel		R	Piilo-ommel tavallisille kankailla	00	3← -- →3	2,0 (1/16)	1,0–3,5 (1/16–1/8)	Ei	Vahvistus	Ei
		R	Piilo-ommel joustaville kankailla	00	3← -- →3	2,0 (1/16)	1,0–3,5 (1/16–1/8)	Ei	Vahvistus	Ei
Applikointi		J	Applikointi	3,5 (1/8)	2,5–7,0 (3/32–1/4)	2,5 (3/32)	1,6–4,0 (1/16–3/16)	On (J)	Vahvistus	Ei
Simpukan- kuoriommel		J	Simpukankuoriommel	4,0 (3/16)	0,0–7,0 (0–1/4)	2,5 (3/32)	0,2–4,0 (1/64–3/16)	On (J)	Vahvistus	Ei
Tilkkutyön suoraommel		J	Tilkkutyön suoraompelu (saumanvara 6,5 mm (1/4 tuuma) paininjalan oikeasta reunasta)	5,5 (7/32)	0,0–7,0 (0–1/4)	2,0 (1/16)	0,2–5,0 (1/64–3/16)	Ei	Vahvistus	Ei
		J	Tilkkutyön suoraompelu (saumanvara 6,5 mm (1/4 tuuma) paininjalan vasemmasta reunasta)	1,5 (1/16)	0,0–7,0 (0–1/4)	2,0 (1/16)	0,2–5,0 (1/64–3/16)	Ei	Vahvistus	Kyllä
Käsinommellun näköinen tikkaus		J	Suora ommel, joka näyttää käsinommellulta	0,0 (0)	0,0–7,0 (0–1/4)	2,5 (3/32)	1,0–4,0 (1/16–3/16)	Ei	Vahvistus	Ei
Siksakommel (tikkaus)		J	Applikointitikkaus, käsivarainen tikkaus, laakaompelu	3,5 (1/8)	0,0–7,0 (0–1/4)	1,4 (1/16)	0,0–4,0 (0–3/16)	Ei	Vahvistus	Kyllä
Applikointiommel (tikkaus)		J	Applikointi ja reunan ompelu	1,5 (1/16)	0,5–3,5 (1/32–1/8)	1,8 (1/16)	1,0–4,0 (1/16–3/16)	Ei	Vahvistus	Ei
Applikointiommel (pintatikkaus)		J	Tilkkutyön tikkaus (pintatikkaus)	7,0 (1/4)	1,0–7,0 (1/16–1/4)	1,6 (1/16)	1,0–4,0 (1/16–3/16)	Ei	Vahvistus	Ei
Laakapykä- reunaommel		N	Pykäreunaommel	5,0 (3/16)	2,5–7,0 (3/32–1/4)	0,5 (1/32)	0,1–1,0 (1/64–1/16)	On (J)	Vahvistus	Ei
Yhdistävä ommel		J	Tilkkutyöt ja koristeompelu	4,0 (3/16)	0,0–7,0 (0–1/4)	1,2 (1/16)	0,2–4,0 (1/64–3/16)	On (J)	Vahvistus	Ei
		J	Tilkkutyöt, koristeompelu ja ylikuottelu kahdelle kankaalle, kuten trikoolle	5,0 (3/16)	2,5–7,0 (3/32–1/4)	2,5 (3/32)	1,0–4,0 (1/16–3/16)	On (J)	Vahvistus	Ei
		J	Tilkkutyöt ja koristeompelu	5,0 (3/16)	0,0–7,0 (0–1/4)	1,2 (1/16)	0,2–4,0 (1/64–3/16)	On (J)	Vahvistus	Ei
Smokki- poimutus		J	Smokkipoimutus ja koristeompelu	5,0 (3/16)	0,0–7,0 (0–1/4)	1,6 (1/16)	1,0–4,0 (1/16–3/16)	On (J)	Vahvistus	Ei
Liitosompelu		J	Liitosompelu ja koristeompelu	5,0 (3/16)	0,0–7,0 (0–1/4)	2,5 (3/32)	1,0–4,0 (1/16–3/16)	On (J)	Vahvistus	Ei
		J	Liitosompelu ja koristeompelu	5,0 (3/16)	2,5–7,0 (3/32–1/4)	2,5 (3/32)	1,0–4,0 (1/16–3/16)	On (J)	Vahvistus	Ei
Kuminauhan- kiinnitysommel		J	Kuminauhan kiinnitys joustaviin kankaisiin	4,0 (3/16)	0,0–7,0 (0–1/4)	1,0 (1/16)	0,2–4,0 (1/64–3/16)	On (J)	Vahvistus	Ei

Ompeleen nimi	Ommel	Paininjalka	Käyttö	Piston leveys [mm (tuumaa)]		Piston pituus [mm (tuumaa)]		Kaksoisneula	Taakseompelu/ Vahvistuspistot	Yläsyöttäjä	
				Automaattinen	Manuaalinen	Automaattinen	Manuaalinen				
Koristeommel	35		J	Koristeompelu	4,0 (3/16)	0,0–7,0 (0–1/4)	3,0 (1/8)	2,0–4,0 (1/16–3/16)	Ei	Vahvistus	Ei
	36		J	Koristeompelu	4,0 (3/16)	0,0–7,0 (0–1/4)	2,5 (3/32)	1,0–4,0 (1/16–3/16)	On (j)	Vahvistus	Ei
	37		J	Koristeompelu	5,5 (7/32)	0,0–7,0 (0–1/4)	1,6 (1/16)	1,0–4,0 (1/16–3/16)	On (j)	Vahvistus	Ei
	38		N	Koristeompelu ja kuminauhan ompelu	5,0 (3/16)	1,5–7,0 (1/16–1/4)	1,0 (1/16)	0,2–4,0 (1/64–3/16)	On (j)	Vahvistus	Ei
	39		N	Pitsin ompelu, koristepäärmäys, perinneompelu yms.	3,5 (1/8)	1,5–7,0 (1/16–1/4)	2,5 (3/32)	1,6–4,0 (1/16–3/16)	Ei	Vahvistus	Ei
	40		N	Koristepäärmäys, perinneompelu yms.	6,0 (15/64)	1,5–7,0 (1/16–1/4)	3,0 (1/8)	1,5–4,0 (1/16–3/16)	Ei	Vahvistus	Ei
	41		N	Koristepäärmäys ohuille, keskipaksuille ja tavallisille kudotuille kankaille, perinneompelu yms.	5,0 (3/16)	1,5–7,0 (1/16–1/4)	3,5 (1/8)	1,5–4,0 (1/16–3/16)	Ei	Vahvistus	Ei
	42		N	Koristepäärmäys ohuille, keskipaksuille ja tavallisille kudotuille kankaille, perinneompelu yms.	5,0 (3/16)	1,5–7,0 (1/16–1/4)	4,0 (3/16)	1,5–4,0 (1/16–3/16)	On (j)	Vahvistus	Ei
	43		N	Koristepäärmäys ohuille, keskipaksuille ja tavallisille kudotuille kankaille, perinneompelu yms.	5,0 (3/16)	1,5–7,0 (1/16–1/4)	2,5 (3/32)	1,5–4,0 (1/16–3/16)	On (j)	Vahvistus	Ei
	44		N	Koristepäärmäys ohuille, keskipaksuille ja tavallisille kudotuille kankaille, perinneompelu yms.	5,0 (3/16)	1,5–7,0 (1/16–1/4)	2,0 (1/16)	1,5–4,0 (1/16–3/16)	On (j)	Vahvistus	Ei
	45		N	Koristepäärmäys, nauhan pujotus, perinneompelu yms.	5,0 (3/16)	1,5–7,0 (1/16–1/4)	3,0 (1/8)	1,5–4,0 (1/16–3/16)	On (j)	Vahvistus	Ei
	46		N	Koristeompelu, smokkipoimutus, perinneompelu, jne.	6,0 (15/64)	1,5–7,0 (1/16–1/4)	1,6 (1/16)	1,0–4,0 (1/16–3/16)	Ei	Vahvistus	Ei
	47		N	Koristeompelu, smokkipoimutus, perinneompelu, jne.	5,0 (3/16)	1,5–7,0 (1/16–1/4)	1,6 (1/16)	1,0–4,0 (1/16–3/16)	Ei	Vahvistus	Ei

Ompeleen nimi	Ommel	Paininjalka	Käyttö	Piston leveys [mm (tuumaa)]		Piston pituus [mm (tuumaa)]		Kaksoisneula	Taakseompelu/ Vahvistuspistot	Yläsöytäjä	
				Automaattinen	Manuaalinen	Automaattinen	Manuaalinen				
Napinläpi	48		A	Vaakasorat napinlävet ohuille ja keskipaksuille kankaille	5,0 (3/16)	3,0–5,0 (1/8–3/16)	0,5 (1/32)	0,2–1,0 (1/64–1/16)	Ei	Automaattinen vahvistus	Ei
	49		A	Vaakasorat napinlävet kovaan rasitukseen joutuville alueille	5,0 (3/16)	3,0–5,0 (1/8–3/16)	0,5 (1/32)	0,2–1,0 (1/64–1/16)	Ei	Automaattinen vahvistus	Ei
	50		A	Vaakasorat napinlävet paksuihin kankaisiin	5,0 (3/16)	3,0–5,0 (1/8–3/16)	0,5 (1/32)	0,2–1,0 (1/64–1/16)	Ei	Automaattinen vahvistus	Ei
	51		A	Vahvistetut napinlävet kankaille, joissa on tukimateriaali (vuori)	5,0 (3/16)	3,0–5,0 (1/8–3/16)	0,5 (1/32)	0,2–1,0 (1/64–1/16)	Ei	Automaattinen vahvistus	Ei
	52		A	Napinlävet joustaville ja kudotuille kankaille	6,0 (15/64)	3,0–6,0 (1/8–15/64)	1,0 (1/16)	0,5–2,0 (1/32–1/16)	Ei	Automaattinen vahvistus	Ei
	53		A	Napinlävet joustaville kankaille	6,0 (15/64)	3,0–6,0 (1/8–15/64)	1,5 (1/16)	1,0–3,0 (1/16–1/8)	Ei	Automaattinen vahvistus	Ei
	54		A	Nauhalla huolitellut napinlävet	5,0 (3/16)	0,0–6,0 (0–15/64)	2,0 (1/16)	0,2–4,0 (1/64–3/16)	Ei	Automaattinen vahvistus	Ei
	55		A	Pyöreäpäiset napinlävet paksuille tai pörröisille kankaille	7,0 (1/4)	3,0–7,0 (1/8–1/4)	0,5 (1/32)	0,3–1,0 (1/64–1/16)	Ei	Automaattinen vahvistus	Ei
	56		A	Pyöreäpäiset napinlävet keskipaksuille ja paksuille kankaille	7,0 (1/4)	3,0–7,0 (1/8–1/4)	0,5 (1/32)	0,3–1,0 (1/64–1/16)	Ei	Automaattinen vahvistus	Ei
	57		A	Vaakasorat napinlävet paksuille tai pörröisille kankaille	7,0 (1/4)	3,0–7,0 (1/8–1/4)	0,5 (1/32)	0,3–1,0 (1/64–1/16)	Ei	Automaattinen vahvistus	Ei
Parsintaommel	58		A	keskipaksujen kankaiden parsiminen	7,0 (1/4)	2,5–7,0 (3/32–1/4)	2,0 (1/16)	0,4–2,5 (1/64–3/32)	Ei	Automaattinen vahvistus	Ei
	59		A	Paksujen kankaiden parsiminen	7,0 (1/4)	2,5–7,0 (3/32–1/4)	2,0 (1/16)	0,4–2,5 (1/64–3/32)	Ei	Automaattinen vahvistus	Ei
Salpapisto	60		A	Vahvistusommel kohtiin, joissa sauma voi herkästi aueta.	2,0 (1/16)	1,0–3,0 (1/16–1/8)	0,4 (1/64)	0,3–1,0 (1/64–1/16)	Ei	Automaattinen vahvistus	Ei
Napin- ompeluommel	61		M	Napin ompelu	3,5 (1/8)	2,5–4,5 (3/32–3/16)	–	–	Ei	Automaattinen vahvistus	Ei
Reikäommel	62		N	Reikien ompelu esim, vöihin	7,0 (1/4)	7,0, 6,0, 5,0 (1/4, 15/64, 3/16)	7,0 (1/4)	7,0, 6,0, 5,0 (1/4, 15/64, 3/16)	Ei	Automaattinen vahvistus	Ei
Sivuleikkuri ^{*1}	63		S	Suoran ompeleen ompelu reunan leikkaamisen aikana	0,0 (0)	0,0–2,5 (0–3/32)	2,5 (3/32)	0,2–5,0 (1/64–3/16)	Ei	Vahvistus	Ei
	64		S	Siksakompeleen ompelu reunan leikkaamisen aikana	3,5 (1/8)	3,5–5,0 (1/8–3/16)	1,4 (1/16)	0,0–4,0 (0–3/16)	Ei	Vahvistus	Ei
	65		S	Ohuiden ja keskipaksujen kankaiden ylikuottelu kankaan leikkaamisen aikana	3,5 (1/8)	3,5–5,0 (1/8–3/16)	2,0 (1/16)	1,0–4,0 (1/16–3/16)	Ei	Vahvistus	Ei
	66		S	Paksujen kankaiden ylikuottelu kankaan leikkaamisen aikana	5,0 (3/16)	3,5–5,0 (1/8–3/16)	2,5 (3/32)	1,0–4,0 (1/16–3/16)	Ei	Vahvistus	Ei
	67		S	Keskipaksujen ja paksujen kankaiden ylikuottelu kankaan leikkaamisen aikana	5,0 (3/16)	3,5–5,0 (1/8–3/16)	2,5 (3/32)	1,0–4,0 (1/16–3/16)	Ei	Vahvistus	Ei

*1: Sivuleikkuri on lisätarvike.

Muut ompeleet

Ommeltyyppi	Ommel										Paininjalka	Kaksoisneula	Kuvion koko	Säädettävä pistotiehyys	Säädettävä kuvion pituus/leveys	Vasen/oikea kääntö
Koristeompeleet	1	2	3	4	5	6	7	8	9	10	N	Ei	-	Ei	Kyllä	Kyllä
	11	12	13	14	15	16	17	18	19	20						
	21	22	23	24	25	26	27	28	29	30*						
Laakaompeleet	1	2	3	4	5	6	7	8	9	10	N	Kyllä	-	Ei	Kyllä	Kyllä
	11	12	13	14	15	16										
Ristipistot	1	2	3	4**	5**	6**	7**				N	Ei	-	Ei	Kyllä (**Ei mahdollinen)	Kyllä
Koristelaaka-ompeleet	1	2	3	4	5	6	7	8	9		N	Ei	-	Kyllä	Kyllä(vain pituus)	Kyllä
Yhdistettävät hyötyompeleet	1	2	3	4	5	6***	7	8	9	10	N	Ei	-	Ei	Kyllä (**vain pituus)	Kyllä
	11	12	13	14	15	16	17	18	19	20						
	21	22	23	24	25	26	27	28	29	30						
	31	32	33	34	35	36	37	38	39							

* Kuvio säätöä varten



Ommeltyyppi	Ommel										Paininjalka	Kaksoisneula	Kuvion koko	Säädettävä pistotiheys	Säädettävä kuvion pituus/leveys	Vasen/oikea kääntö
Kirjainmerkki- ompeleet (goottilainen kirjasin)	1	2	3	4	5	6	7	8	9	10	N	Ei	Suuri, pieni	Ei	Ei	Kyllä
	A	B	C	D	E	F	G	H	I	J						
	11	12	13	14	15	16	17	18	19	20						
	K	L	M	N	O	P	Q	R	S	T						
	21	22	23	24	25	26	27	28	29	30						
	U	V	W	X	Y	Z	0	1	2	3						
31	32	33	34	35	36	37	38	39	40							
4	5	6	7	8	9	&	?	!	—							
41	42	43	44	45	46	47	48	49	50							
—	()	'	,	.	Ä	À	Æ	Ñ							
51	52	53	54	55												
Ö	Ø	Ç	Ü	ß												
Kirjainmerkki- ompeleet (kaunokirjoitus- kirjasin)	1	2	3	4	5	6	7	8	9	10	N	Ei	Suuri	Ei	Ei	Kyllä
	A	B	C	D	E	F	G	H	I	J						
	11	12	13	14	15	16	17	18	19	20						
	K	L	M	N	O	P	Q	R	S	T						
	21	22	23	24	25	26	27	28	29	30						
	U	V	W	X	Y	Z	0	1	2	3						
31	32	33	34	35	36	37	38	39	40							
4	5	6	7	8	9	&	?	!	—							
41	42	43	44	45	46	47	48	49	50							
—	()	'	,	.	À	Æ	Ñ								
51	52	53	54	55												
Ö	Ø	Ç	Ü	ß												
Kirjainmerkki- ompeleet (ääriiviiva- kirjasin)	1	2	3	4	5	6	7	8	9	10	N	Ei	Suuri, pieni	Ei	Ei	Kyllä
	A	B	C	D	E	F	G	H	I	J						
	11	12	13	14	15	16	17	18	19	20						
	K	L	M	N	O	P	Q	R	S	T						
	21	22	23	24	25	26	27	28	29	30						
	U	V	W	X	Y	Z	0	1	2	3						
31	32	33	34	35	36	37	38	39	40							
4	5	6	7	8	9	&	?	!	—							
41	42	43	44	45	46	47	48	49	50							
—	()	'	,	.	Ä	À	Æ	Ñ							
51	52	53	54	55												
Ö	Ø	Ç	Ü	ß												

Yliuottelu

Yliuottele leikatun kankaan reunat rispaantumisen estämiseksi. Käytettävissä on 15 yliuotteluompeelta. Yliuottelutoiminnot selitetään käytettävän paininjalan mukaisesti.

Yliuottelu yliuottelujalalla "G"

Yliuottelujalalla "G" voidaan yliuotella kolmella ompeleella.

Ompeleen nimi	Ommel	Käyttö	Piston leveys [mm (tuumaa)]		Piston pituus [mm (tuumaa)]		Paininjala
			Automaattinen	Manuaalinen	Automaattinen	Manuaalinen	
Yliuottelu	11 	Ohuiden ja keskipaksujen kankaiden rispaantumisen estäminen	3,5 (1/8)	2,5-5,0 (3/32-3/16)	2,0 (1/16)	1,0-4,0 (1/16-3/16)	G
	12 	Paksujen ja helposti rispaantuvien kankaiden rispaantumisen estäminen	5,0 (3/16)		2,5 (3/32)		
	13 		3,5-5,0 (1/8-3/16)				



MUISTUTUS

- Muista katkaista virta ompelukoneesta ennen paininjalan vaihtamista. Muutoin seurauksena saattaa olla loukkaantuminen, jos Ⓢ (Aloitus-/pysäytyspainiketta) painetaan vahingossa ja kone alkaa ommella.

1 Kiinnitä yliuottelujalka "G".

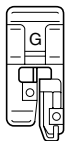

- Katso lisätietoja kohdasta "Paininjalan vaihto" (sivu 43).

2 Valitse ommel.

- Katso lisätietoja kohdasta "Ompeleen valinta" (sivu 51).

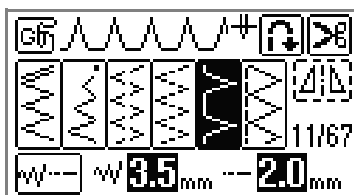

3 Aseta kankaan reuna paininjalan ohjaimen reunaan vasten ja laske paininjala.

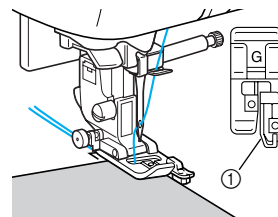

- ① Ohjain



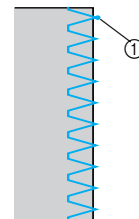



4 Ompele siten, että kankaan reuna on paininjalan ohjaimen reunaan vasten.



- ① Neulan alasmenkohta

Yliuottelu siksakjalalla "J"

Siksakpaininjalalla "J" voidaan yliuotella seitsemällä ompeleella.

Ompeleen nimi	Ommel	Käyttö	Piston leveys [mm (tuumaa)]		Piston pituus [mm (tuumaa)]		Paininjalka
			Automaattinen	Manuaalinen	Automaattinen	Manuaalinen	
Siksakommel (neula keskellä)		Rispaantumisen estäminen (keskiperusviiva/taakseompelu)	3,5 (1/8)	0,0-7,0 (0-1/4)	1,4 (1/16)	0,0-4,0 (0-3/16)	J
Siksakommel (neula oikealla)		Rispaantumisen estäminen (oikea perusviiva/vahvistuspistot)		2,5-5,0 (3/32-3/16)		0,3-4,0 (1/64-3/16)	
Kahden piston siksak		Paksujen ja joustavien kankaiden rispaantumisen estäminen	5,0 (3/16)	1,5-7,0 (1/16-1/4)	1,0 (1/16)	0,2-4,0 (1/64-3/16)	
Kolmen piston siksak							
Yliuottelu		Joustavien kankaiden rispaantumisen estäminen	0,0-7,0 (0-1/4)	2,5 (3/32)	0,5-4,0 (1/32-3/16)		
		Paksujen ja joustavien kankaiden rispaantumisen estäminen					
		Joustavien kankaiden rispaantumisen estäminen	4,0 (3/16)	4,0 (3/16)	1,0-4,0 (1/16-3/16)		

3

! MUISTUTUS

- Muista katkaista virta ompelukoneesta ennen paininjalan vaihtamista. Muutoin seurauksena saattaa olla loukkaantuminen, jos ⓘ (Aloitus-/pysäytyspainiketta) painetaan vahingossa ja kone alkaa ommella.

1 Kiinnitä siksakpaininjalka "J".

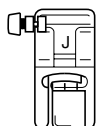

- Lisätietoja paininjalan vaihtamisesta on kohdassa "Paininjalan vaihto" (sivu 43).

2 Valitse ommel.

- Katso lisätietoja kohdasta "Ompeleen valinta" (sivu 51).

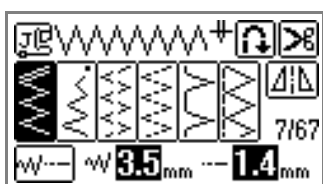



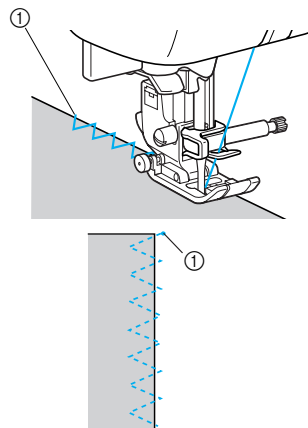

3 Ompele kankaan reunaan pitkin niin, että neula menee oikealla alas juuri kankaan reunan ulkopuolelle.



① Neulan alasmienokohta

Yliuottelu sivuleikkurilla (lisätarvike)

Lisätarvikkeena myytävää sivuleikkuria käytettäessä saumanvarat voidaan huolitella samalla kun kankaan reuna leikkautuu pois. Sivuleikkurin avulla voidaan yliuotella viidellä ompeleella.

Ompeleen nimi	Ommel	Käyttö	Piston leveys [mm (tuumaa)]		Piston pituus [mm (tuumaa)]		Paininjalka
			Automaattinen	Manuaalinen	Automaattinen	Manuaalinen	
Sivuleikkuri	63 	Suoran ompeleen ompelu reunan leikkaamisen aikana	0,0 (0)	0,0-2,5 (0-3/32)	2,5 (3/32)	0,2-5,0 (1/64-3/16)	S
	64 	Siksakompeleen ompelu reunan leikkaamisen aikana	3,5 (1/8)	3,5-5,0 (1/8-3/16)	1,4 (1/16)	0,0-4,0 (0-3/16)	
	65 	Ohuiden ja keskipaksujen kankaiden rispaantumisen estäminen reunan leikkaamisen aikana			2,0 (1/16)	1,0-4,0 (1/16-3/16)	
	66 	Paksujen kankaiden rispaantumisen estäminen reunan leikkaamisen aikana	5,0 (3/16)	2,5 (3/32)			
	67 	Paksujen kankaiden rispaantumisen estäminen reunan leikkaamisen aikana					

! MUISTUTUS

- Muista katkaista virta ompelukoneesta ennen paininjalan vaihtamista. Muutoin seurauksena saattaa olla loukkaantuminen, jos ⓘ (Aloitus-/pysäytyspainiketta) painetaan vahingossa ja kone alkaa ommella.

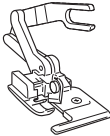

Vinkki

- Pujota lanka neulaan manuaalisesti käyttäessäsi sivuleikkuria, tai asenna sivuleikkuri vasta pujotettuasi langan neulaan langanpujottajan avulla.

1

Irrota paininjalka.

- Lisätietoja paininjalan vaihtamisesta on kohdassa "Paininjalan vaihto" (sivu 43).

2

Aseta sivuleikkurin kiinnityshaarukka neulan kiinnitysruuvien ympärille.

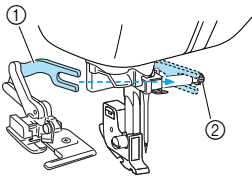

- ① Kiinnityshaarukka
- ② Neulan kiinnitysruuvi

3

Kohdista sivuleikkuri siten, että sivuleikkurin tanko on samassa linjassa paininjalan runko-osassa olevan uran kanssa, ja laske sitten paininjalan nostovipu hitaasti.

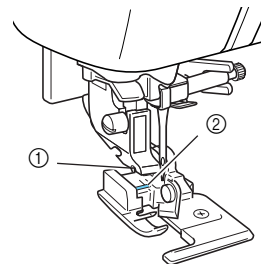

- ① Paininjalan runko-osassa oleva ura
- ② Paininjalan tanko

▶ Sivuleikkuri on kiinnitetty.

4 Nosta paininjalan nostovipu ja tarkista, että sivuleikkuri on kiinnitetty oikein.

5 Vie ylälanka sivuleikkurin alitse ja vedä se sitten koneen takaosaa kohti.

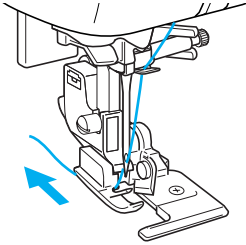

6 Valitse ommel.

- Katso lisätietoja kohdasta "Ompeleen valinta" (sivu 51).

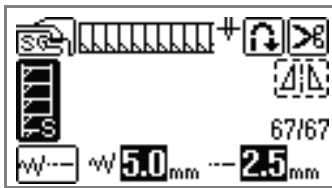
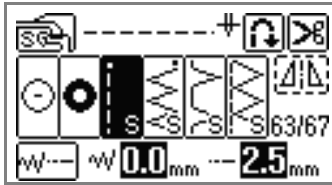

7 Leikkaa kangasta noin 2 cm:n (3/4 tuuman) pituudelta ompeleen alusta.

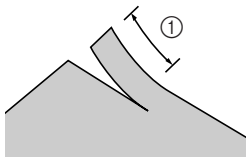

① 2 cm (3/4 tuuma)

8 Aseta kangas sivuleikkuriin.

Kankaassa oleva leikkaus on asetettava sivuleikkurin ohjainlevyn päälle.

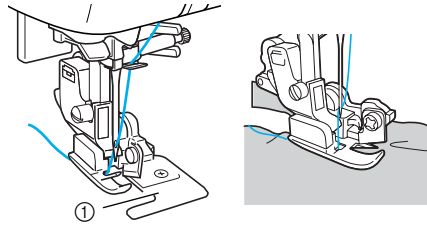

① Ohjainlevy



Huomaa

- Jos kangasta ei aseteta oikein, se ei leikkaudu.

9 Laske paininjalan nostovipu ja aloita ompelu.

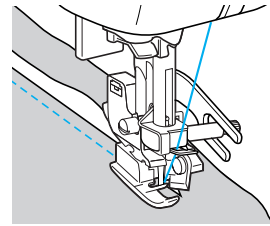

- ▶ Saumanvara leikataan samalla kun ommelta ommellaan.



Huomaa

- Jos ommel ommellaan suoralla ompeleella , saumanvaran leveys on noin 5 mm (3/16 tuumaa).

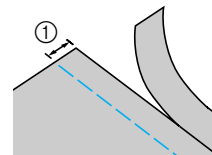





① 5 mm (3/16 tuumaa)

- Sivuleikkuri voi leikata enintään yhden kerroksen 13 unssin painoista farkkukangasta.
- Puhdista sivuleikkuri käytön jälkeen poistamalla siitä nukka ja pöly.
- Jos sivuleikkuri ei pysty enää leikkaamaan kangasta, levitä sivuleikkurin leikkuuterään rievulla ohut kerros öljyä.

Perusompelu

Suoria ompeluita käytetään perussaumojen ompeluun. Perusompeluun on viisi ommelta.

Ompeleen nimi	Ommel	Käyttö	Piston leveys [mm (tuumaa)]		Piston pituus [mm (tuumaa)]		Paininjala
			Automaattinen	Manuaalinen	Automaattinen	Manuaalinen	
Harsintaommel	6 	Tilapäinen kiinnitys			-	-	J
Suora ommel (neula vasemmalla)	1 	Perusompelu ja poimutus tai hiuslaskosten ompelu (vasen perusviiva / taakseompelu)	0,0 (0)	0,0-7,0 (0-1/4)	2,5 (3/32)	0,2-5,0 (1/64-3/16)	
	2 	Perusompelu ja poimutus tai hiuslaskosten ompelu (vasen perusviiva / vahvistuspistot)					
Suora ommel (neula keskellä)	3 	Perusompelu ja poimutus tai hiuslaskosten ompelu (keskiperusviiva/taakseompelu)	3,5 (1/8)				
3-kertainen suora jousto-ommel	4 	Saumojen vahvistus ja joustavien kankaiden ompelu	0,0 (0)			1,5-4,0 (1/16-3/16)	

! MUISTUTUS

- Muista katkaista virta ompelukoneesta ennen paininjalan vaihtamista. Muutoin seurauksena saattaa olla loukkaantuminen, jos ⓘ (Aloitus-/pysäytyspainiketta) painetaan vahingossa ja kone alkaa ommella.

Harsinta

- 1 Kiinnitä siksakpaininjala "J".
 - Lisätietoja paininjalan vaihtamisesta on kohdassa "Paininjalan vaihto" (sivu 43).

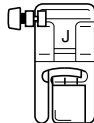

- 2 Valitse ommel 6 .
 - Katso lisätietoja kohdasta "Ompeleen valinta" (sivu 51).

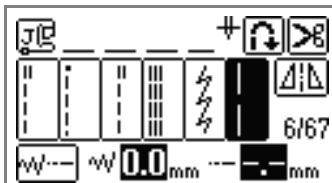

- 3 Aloita ompelu.
 - Katso lisätietoja kohdasta "Ompelun aloittaminen" (sivu 55).

Perusompelu

- 1 Harsi tai kiinnitä nuppineuloilla kankaat yhteen.
- 2 Kiinnitä siksakpaininjala "J".

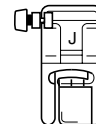

- Lisätietoja paininjalan vaihtamisesta on kohdassa "Paininjalan vaihto" (sivu 43).
- 3 Valitse ommel.
 - Katso lisätietoja kohdasta "Ompeleen valinta" (sivu 51).

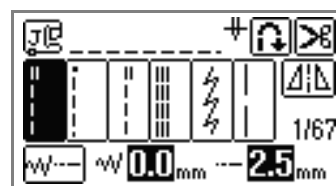

4 Laske neula kankaaseen ompelun aloituskohtaan.

5 Aloita ompelu.

- Katso lisätietoja kohdasta "Ompelun aloittaminen" (sivu 55).
- Jos haluat lisätietoja taakseompelusta/ vahvistuspistoista, katso kohtaa "Ompeleen vahvistaminen" (sivu 57).

6 Kun olet lopettanut ompelun, katkaise lanka.

- Katso lisätietoja kohdasta "Langan katkaisu" (sivu 59).



■ Neulan asennon siirtäminen

Perusviivana käytettävä neula-asento on eri kohdassa suoralle ompeleelle (neula vasemmalla) ja suoralle ompeleelle (neula oikealla).

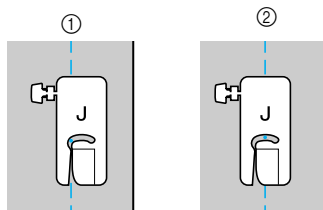

- ① Suora ommel (neula vasemmalla)
- ② Suora ommel (neula keskellä)

Kun suoran ompeleen piston leveys (neula vasemmalla) on asetettu vakioasetukseen (0,0 mm), neulan ja paininjalan oikean sivun välinen etäisyys on 12 mm (1/2 tuumaa). Jos piston leveyttä muutetaan (0–7,0 mm (1/4 tuumaa)), myös neula-asento muuttuu. Saumanvara voidaan ommella koko ajan tasaleveäksi piston leveyttä muuttamalla ja ompelemalla siten, että paininjalan oikea sivu on kankaan reunan kohdalla.

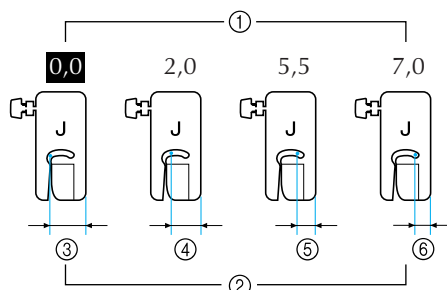

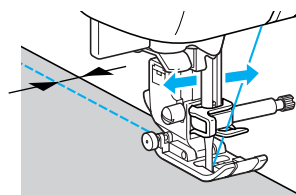

- ① Piston leveyden asetus
- ② Neulan etäisyys paininjalan oikeasta reunasta
- ③ 12,0 mm (1/2 tuuma)
- ④ 10,0 mm (3/8 tuuma)
- ⑤ 6,5 mm (1/4 tuuma)
- ⑥ 5,0 mm (3/16 tuuma)



- Katso lisätietoja kohdasta "Piston leveyden säätö" (sivu 61).

Piilo-ommel

Ompele hameenhelmat ja lahkeensuut piilo-ompeleella. Käytettävissä on kaksi piilo-ommelta.

Ompeleen nimi	Ommel	Käyttö	Piston leveys [mm (tuumaa)]		Piston pituus [mm (tuumaa)]		Paininjala
			Automaattinen	Manuaalinen	Automaattinen	Manuaalinen	
Piilo-ommel	17 	Piilo-ommel tavallisille kankaille	00	3 ← -- → 3	2,0 (1/16)	1,0-3,5 (1/16-1/8)	R
	18 	Piilo-ommel joustaville kankaille					

! MUISTUTUS

- Muista katkaista virta ompelukoneesta ennen paininjalan vaihtamista. Muutoin seurauksena saattaa olla loukkaantuminen, jos ⓘ (Aloitus-/pysäytyspainiketta) painetaan vahingossa ja kone alkaa ommella.

Ompele piilo-ommel seuraavien ohjeiden mukaisesti.



Huomaa

- Jois sylinterinmuotoiset kappaleet ovat halkaisijaltaan liian pieniä asettuakseen vapaavarren ympärille tai kappale on liian lyhyt, kankaan syöttö ei onnistu ja haluttua lopputulosta ei ehkä saavuteta.

- 1** Käännä hameen tai housujen nurja puoli päällepäin.



- ① Kankaan oikea puoli
② Alareuna

- 2** Taita kankaaseen haluamasi levyinen päärme ja silitä.

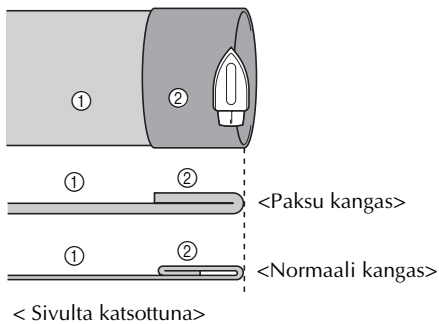

- ① Kankaan nurja puoli
② Kankaan oikea puoli

- 3** Merkitse päärmeeseen viiva liidulla noin 5 mm (3/16 tuuman) päähän kankaan reunasta ja harsi.

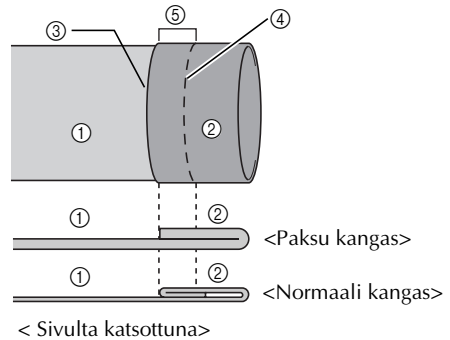

- ① Kankaan nurja puoli
② Kankaan oikea puoli
③ Kankaan reuna
④ Harsintaommel
⑤ 5 mm (3/16 tuumaa)

4 Taita kangas sisäpuolelle harsinlinjaa pitkin.

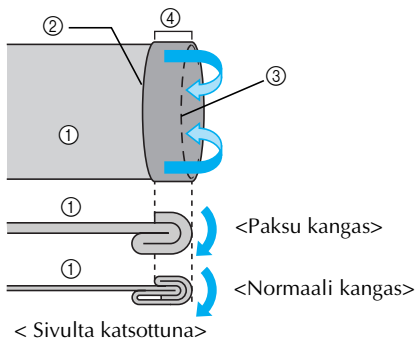

- ① Kankaan nurja puoli
- ② Kankaan reuna
- ③ Harsinta
- ④ 5 mm (3/16 tuumaa)

5 Käänä kankaan taitereuna suoraksi, jolloin kankaan nurja puoli on ulospäin.

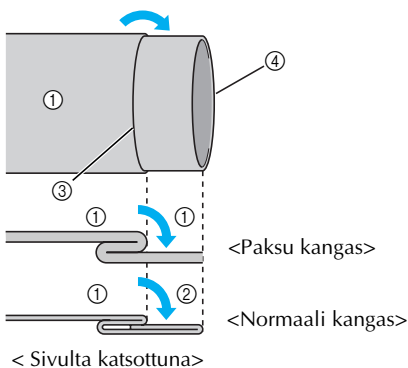

- ① Kankaan nurja puoli
- ② Kankaan oikea puoli
- ③ Harsinta
- ④ Kankaan reuna

6 Kiinnitä piilo-ommeljalka "R".

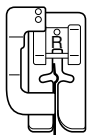

- Lisätietoja paininjalan vaihtamisesta on kohdassa "Paininjalan vaihto" (sivu 43).

7 Valitse ommel.

- Katso lisätietoja kohdasta "Ompeleen valinta" (sivu 51).

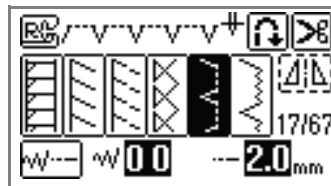

8 Irrota aputaso vapaavarsiompelun mahdollistamiseksi.

- Lisätietoja löydät kohdasta "Vapaavarsiompelu" (sivu 46).

9 Pujota ommeltava kappale vapaavarteen, varmista että kangas syötty esteettä ja aloita ompelu.

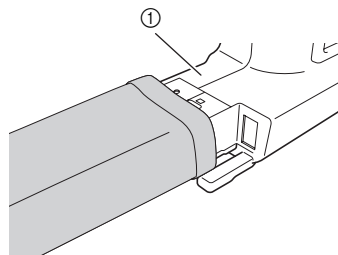

- ① Varsi

10 Aseta kangas siten, että päärmeen taitettu reuna on paininjalan ohjainta vasten ja laske paininjalka.

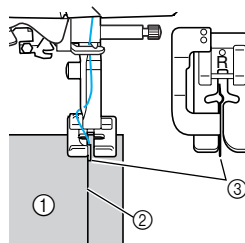

- ① Kankaan nurja puoli
- ② Päärmeen taitekohta
- ③ Ohjain

11 Säädä piston leveyttä, kunnes neula koskettaa taitettua päärmettä hieman.

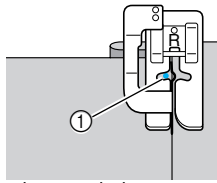

① Neulan alasmenkohta

Kun muutat neulan alasmenkohtaa, nosta neula ja muuta sitten ommelleveyttä.

Piston leveys

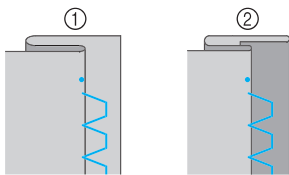
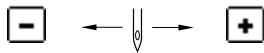

① Paksu kangas
② Normaali kangas

■ Jos neula osuu liikaa päärmteen taitteeseen

Jos neula osuu päärmteen taitteeseen liikaa, paina **+** säätääksesi piston leveyttä, jotta neula osuu juuri ja juuri päärmteen taitteeseen.

<Paksu kangas>

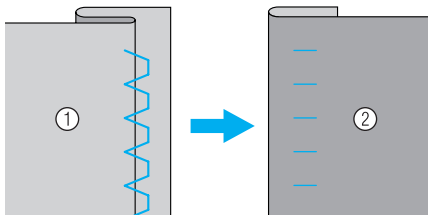

<Normaali kangas>

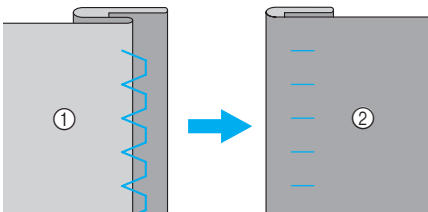

① Kankaan nurja puoli
② Kankaan oikea puoli

■ Jos neula ei osu päärmteen taitteeseen

Jos neula ei osu päärmteen taitteeseen, paina **-** säätääksesi piston leveyttä, jotta neula osuu juuri ja juuri päärmteen taitteeseen.

<Paksu kangas>

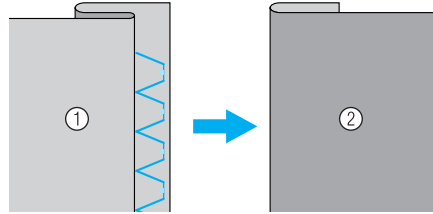

<Normaali kangas>

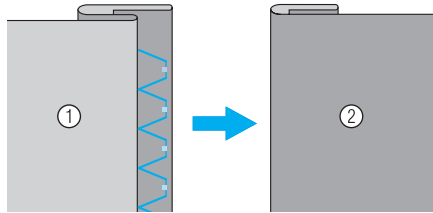

① Kankaan nurja puoli
② Kankaan oikea puoli



Huomaa

● Katso lisätietoja kohdasta "Piston leveyden säätö" (sivu 61).

12 Ompele siten, että päärmteen taitekohta on painijalan ohjaimen reunaan vasten.



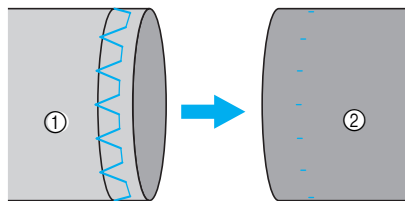







13 Poista harsinommel ja käännä kangas oikein päin.



① Kankaan nurja puoli
② Kankaan oikea puoli

Napinlävet/Nappien ompelu

Koneella voidaan ommella näpinlävet ja nappit. Käytettävissä on 10 ommelta napinläpien ja yksi nappien ompeluun.

Ompeleen nimi	Ommel	Käyttö	Piston leveys [mm (tuumaa)]		Piston pituus [mm (tuumaa)]		Paininjalka
			Automaattinen	Manuaalinen	Automaattinen	Manuaalinen	
Napinläpi	48 	Vaakasuorat napinlävet ohuille ja keskipaksuille kankaille	5,0 (3/16)	3,0-5,0 (1/8-3/16)	0,5 (1/32)	0,2-1,0 (1/64-1/16)	A
	49 	Vaakasuorat napinlävet kovaan rasitukseen joutuville alueille					
	50 	Vaakasuorat napinlävet paksuihin kankaisiin					
	51 	Napinlävet, joissa salpapistot molemmissa päissä tukimateriaalillisiin kankaisiin					
	52 	Napinlävet joustaville ja kudotuille kankaille	6,0 (15/64)	3,0-6,0 (1/8-15/64)	1,0 (1/16)	0,5-2,0 (1/32-1/16)	
	53 	Napinlävet joustaville kankaille			1,5 (1/16)	1,0-3,0 (1/16-1/8)	
	54 	Nauhalla huolitellut napinlävet	5,0 (3/16)	0,0-6,0 (0-15/64)	2,0 (1/16)	0,2-4,0 (1/64-3/16)	
	55 	Pyöreäpäiset napinlävet paksuille tai nukkapintaisille kankaille	7,0 (1/4)	3,0-7,0 (1/8-1/4)	0,5 (1/32)	0,3-1,0 (1/64-1/16)	
	56 	Pyöreäpäiset napinlävet keskipaksuille ja paksuille kankaille					
	57 	Vaakasuorat napinlävet paksuille tai nukkapintaisille kankaille					
Napinompelu ommel	61 	Napin ompelu	3,5 (1/8)	2,5-4,5 (3/32-3/16)	-	-	M

Napinläven ompelu

Napinläven maksimipituus on noin 28 mm (1-1/8 tuumaa) (halkaisija + napin paksuus).
Napinlävet ommellaan paininjalan edestä taaksepäin kuvien osoittamalla tavalla.

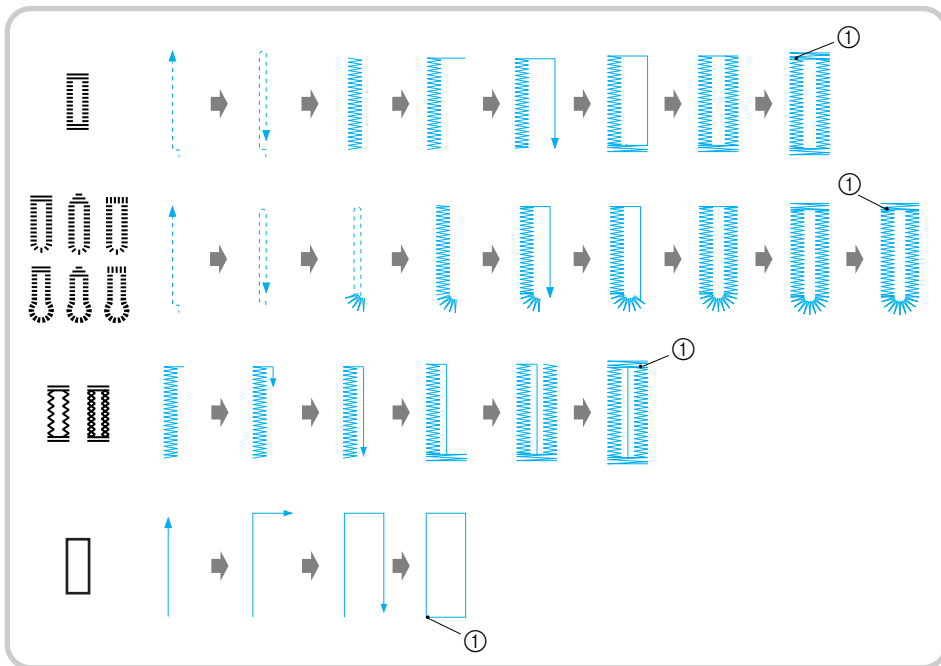

① Vahvistuspistot

! MUISTUTUS

● Muista katkaista virta ompelukoneesta ennen paininjalan vaihtamista. Muutoin seurauksena saattaa olla loukkaantuminen, jos ① (Aloitus-/pysäytyspainiketta) painetaan vahingossa ja kone alkaa ommella.

Napinläpipjalan "A" osien nimet on selvitetty seuraavassa.

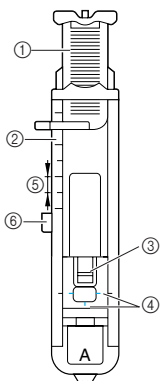

- ① Napinlähke
- ② Paininjalan asteikko
- ③ Paininjalan tanko
- ④ Kohdistusmerkit
- ⑤ 5 mm (3/16 tuuma)
- ⑥ Levy

1 Merkitse liidulla napinläven paikka ja pituus kankaalle.

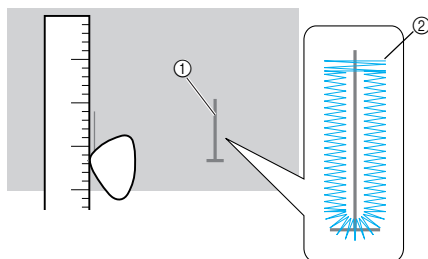

- ① Merkinnot kankaassa
- ② Napinläven ompelu

- 2** Vedä napinläpijan "A" nappialusta esiin ja aseta siihen nappi, jota varten napinläpi ommellaan.

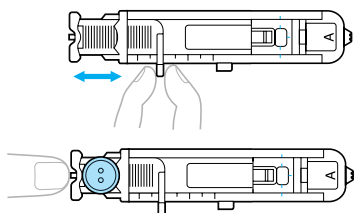

■ Jos nappi ei kiinnity napinläpijan nappialustalle

Laske napin halkaisija ja paksuus yhteen ja aseta napinläpijan asteikko saamasi lukeman kohdalle. (Asteikon kahden samanpituisen viivan väli on 5 mm (3/16 tuuma).)

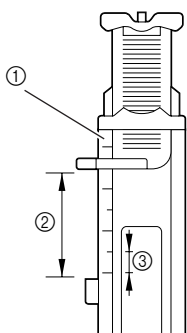

- ① Paininjalan asteikko
- ② Napinläven pituus (napin halkaisija + paksuus)
- ③ 5 mm (3/16 tuuma)

Esimerkki:

Jos napin halkaisija on 15 mm (9/16 tuumaa) ja paksuus 10 mm (3/8 tuumaa), napinläpijalka tulisi asettaa asteikon kohtaan 25 mm (1 tuuma).

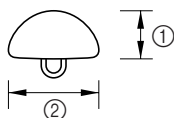

- ① 10 mm (3/8 tuuma)
- ② 15 mm (9/16 tuuma)

► Näpinläven koko on asetettu.

3 Kiinnitä napinläpijalka "A".

- Lisätietoja paininjalan vaihtamisesta on kohdassa "Paininjalan vaihto" (sivu 43).

4 Valitse ommel.

- Katso lisätietoja kohdasta "Ompeleen valinta" (sivu 51).

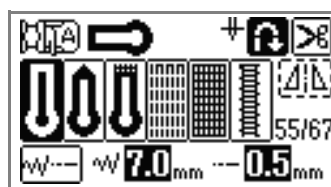
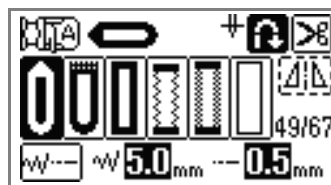
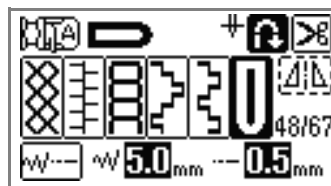

5 Kohdista paininjalassa olevat punaiset merkit kankaaseen tekemäsi napinläpimerkin etureunaan ja laske paininjalaa.

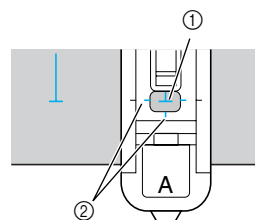

- ① Kankaassa oleva merkki (etureuna)
- ② Napinläpijalassa olevat punaiset merkit

- Pujota ylälanka paininjalassa olevan aukon kautta paininjalan alle.

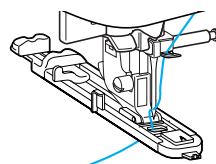



Vinkki

- Älä laske neulaa kankaaseen, kun kohdistat merkit. Tulos ei ehkä ole toivotun kaltainen.
- Kun lasket paininjalkaa, älä työnnä paininjalan etuosaa taaksepäin.

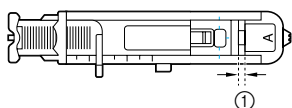
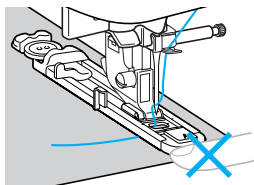

- ① Älä pienennä rakoa.

6 Laske napinläven mittaja ala-asentoon.

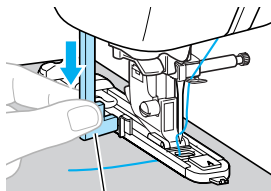

- ① Napinläven mittaja

Napinläven mittaja tulee napinläpijalan levyyn taakse.

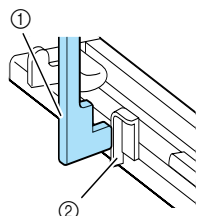

- ① Napinläven mittaja
② Levy

7 Pidä kevyesti kiinni ylälangan päästä vasemmallä kädelläsi ja aloita ompelu.

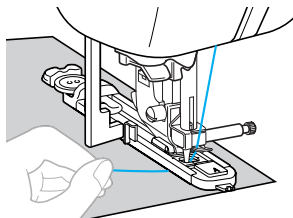

- Kun napinläpi on ommeltu, kone ompelee automaattisesti vahvistuspistot ja pysähtyy.

8 Paina (Langankatkaisupainike) kerran.

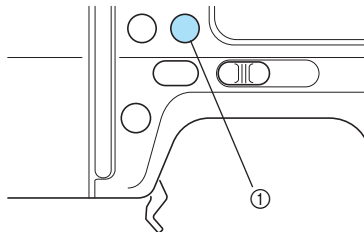

- ① Langankatkaisupainike

► Langat katkaistaan ja neula nousee ylä-asentoon.

9 Nosta paininjalka ja poista kangas.



Huomaa

- Jos langan ohjelmoitu katkaisu on valittu, ompelukone ompelee vahvistuspistot ja katkaisee langan automaattisesti ompelun loputtua. Katso "Langan automaattinen katkaisu" (sivu 65).
- Kun leikkaat langan käyttämällä koneen sivussa olevaa langankatkaisijaa tai saksia, paina ensin  (Neula-asennon painiketta) kerran nostaaksesi neulan, sitten nosta paininjalan nostin ja vedä kangasta vasemmalle, ja sitten leikkaa langat. Katso "Langankatkaisijan käyttö" (sivu 60).

10 Nosta napinläven mittaja alkuperäiseen asentoonsa.

11 Työnnä nuppineula poikittain näpinläpiompeleen salpapistopäähän ompeleen sisäreunaan, ettei ommel katkea.

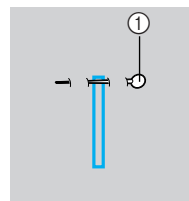

- ① Nuppineula

12

Avaa napinläpi työntämällä ratkojaa nuppineulaa kohti.

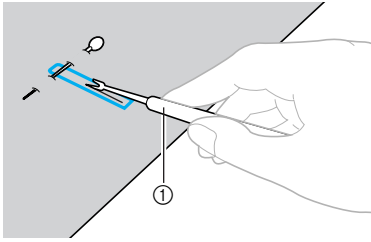

① Ratkoja

Käytä pyöreäpäisille napinläville lävistäjää. Tee reikä napinläven pyöristettyyn päähän ja avaa napinläpi sen jälkeen ratkojalla.

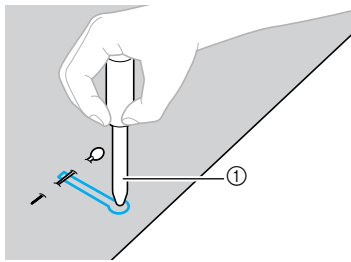

① Lävistäjä



Vinkki

- Ennen kuin teet kankaaseen reiän lävistäjällä, aseta paksu pahvi tai jokin muu paksu suojamateriaali kankaan alle.



MUISTUTUS

- Kun avaat napinläven ratkojalla, älä vie käsiäsi ratkomissuuntaan ratkojan eteen. Voit loukata itsesi, jos ratkoja lipsahtaa irti kankaasta.
- Käytä ratkojaa ainoastaan sen käyttötarkoitukseen.

■ Pistotiheyden muuttaminen

Säädä piston pituutta.

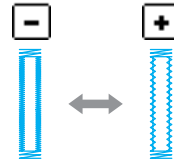

Huomaa

- Katso lisätietoja kohdasta "Piston pituuden säätö" (sivu 62).
- Jos kangas ei syöty, koska se on esimerkiksi hyvin paksua, säädä pistotiheyttä harvemmaksi.

■ Piston leveyden muuttaminen

Säädä piston leveyttä.

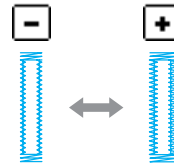

Huomaa

- Katso lisätietoja kohdasta "Piston leveyden säätö" (sivu 61).
- Ennen kuin ompelet napinläpiä, tarkista piston pituus ja leveys ompelemalla koenapinläpi mallitilkulle.

■ Napinläven ompelu joustaville kankaalle

Kun ompelet napinläpiä joustavalle kankaalle, käytä vahvikelankaa.

- 1 Aseta vahvikelanka napinläpijalkaan "A" kuvan osoittamalla tavalla.

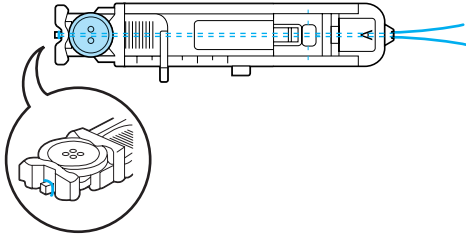

- 2 Asetettuasi langan paininjalan uriin, solmi lanka löysästi.

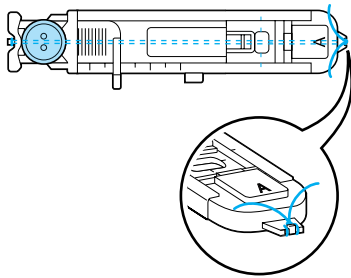

- 3 Kiinnitä napinläpijalka "A".

- Lisätietoja paininjalan vaihtamisesta on kohdassa "Paininjalan vaihto" (sivu 43).

- 4 Valitse ommel 52 tai 53.

- 5 Säädä piston leveys vahvikelangan paksuuden mukaan.

- 6 Laske paininjalan nostin ja napinläven mittaaaja ja aloita ompelu.

- 7 Kun olet lopettanut ompelun, poista löysyys vahvikelangasta vetämällä sitä kevyesti.

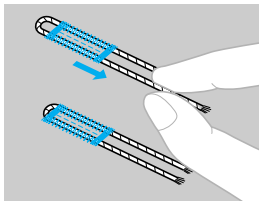

- 8 Pujota vahvikelangan päät kankaan nurjalle puolelle tavallisella ompeluneulalla ja solmi langanpäät.

Napin ompelu

Tällä ompelukoneella voidaan ommella nappeja. Ommeltavat napit voivat olla kaksi- tai nelireikäisiä.

- 1 Mittaa kiinnitettävän napin reikien välinen etäisyys.

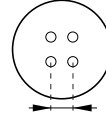

- 2 Nosta paininjalan nostovipu ja siirrä koneen takana alaosassa oleva syöttövipu asentoon **▲▲** (vasemmalle koneen takaa katsottuna).

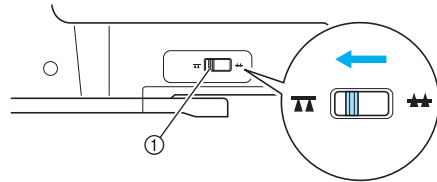

- 1 Syöttövipu (koneen takaa katsottuna)

▶ Syöttäjän hampaat ovat alhaalla.

- 3 Kiinnitä napinläpijalka "M".

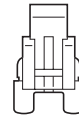

- Lisätietoja paininjalan vaihtamisesta on kohdassa "Paininjalan vaihto" (sivu 43).

- 4 Valitse ommel 61.

- Katso lisätietoja kohdasta "Ompeleen valinta" (sivu 51).

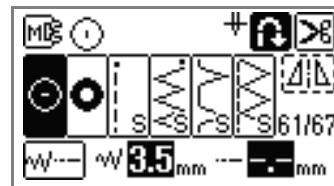

Vinkki

- Koska langan päät solmitaan myöhemmin, älä aseta ohjelmoitua langankatkaisua.

5 Säädä piston leveys siten, että se vastaa napinreikien välistä etäisyyttä.

6 Aseta nappi ommeltavalle kohdalle ja laske paininjalka.

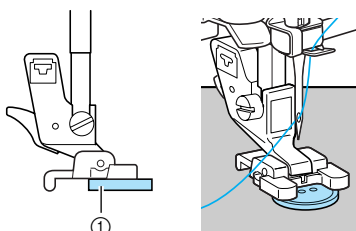

① Nappi

▶ Nappi pysyy paikallaan.



Huomaa

- Kun ompelet nelireikäisiä nappeja, ompele ensin etummaisat reiät. Siirrä sen jälkeen kangasta niin, että neula osuu napin takimmaisiiin reikiin ja ompele ne samalla tavalla.

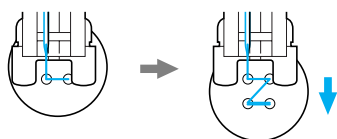

7 Käännä käsipyörää itseäsi kohti (vastapäivään) ja tarkista, että neula osuu tarkasti napinreikiin.

Säädä tarvittaessa piston leveyttä napinreikien välisen etäisyyden mukaan.

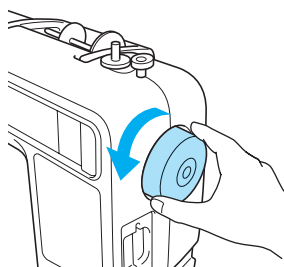

MUISTUTUS

- Varmista ommellessasi ettei neula osu nappiin, muuten neula voi taipua tai katketa.

8 Aloita ompelu.

Aseta ompelunopeuden säädin vasemmalle (hitaalle).

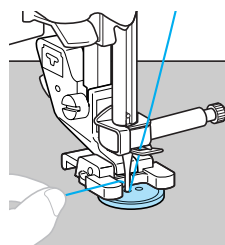

▶ Kone pysähtyy automaattisesti vahvistuspistojen ompelemisen jälkeen.



Vinkki

- Älä paina (Langankatkaisupainiketta).

9 Vedä kankaan oikealla puolella oleva ompeleen lopetuslanganpää kankaan nurjalle puolelle ja solmi ompeleen lopetusala- ja ylälanka yhteen.

Katkaise ylä- ja alalanka ompeleen alkupäästä saksilla.

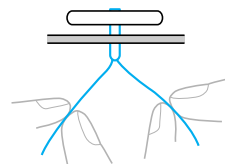

10 Kun olet ommellut napit, siirrä syöttövipu (oikealle koneen takaa katsottuna) ja nosta syöttäjän hampaat kääntämällä käsipyörää.



Huomaa

- Syöttövivun perusasento on oikealla koneen takaa katsottuna.

Vetoketjun ompelu

Koneella voidaan ommella vetoketju paikalleen.

Ompeleen nimi	Ommel	Käyttö	Piston leveys [mm (tuumaa)]		Piston pituus [mm (tuumaa)]		Paininjala
			Automaattinen	Manuaalinen	Automaattinen	Manuaalinen	
Suora ommel (neula keskellä)	3 	Vetoketjujen kiinnitys Pussisaumojen ja hiuslaskosten ompelu	3,5 (1/8)	0,0-7,0 (0-1/4)	2,5 (3/32)	0,2-5,0 (1/64-3/16)	I



MUISTUTUS

- Muista katkaista virta ompelukoneesta ennen paininjalan vaihtamista. Muutoin seurauksena saattaa olla loukkaantuminen, jos  (Aloitus-/pysäytyspainiketta) painetaan vahingossa ja kone alkaa ommella.

Vetoketju voidaan kiinnittää monella tavalla. Seuraavassa on esitetty keskitetyn ja sivu vetoketjun kiinnitysohjeet.

Keskitetyn vetoketjun ompelu

Ommel ommellaan molempiin vastakkain asetettuihin kankaisiin.

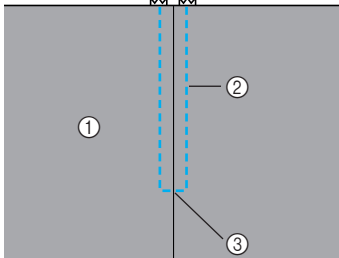

- 1 Kankaan oikea puoli
- 2 Ommel
- 3 Vetoketjuhalkion pää

1

Kiinnitä siksakpaininjala "J".

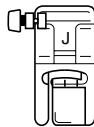

- Lisätietoja paininjalan vaihtamisesta on kohdassa "Paininjalan vaihto" (sivu 43).

2

Ompele suora ommel vetoketjuhalkion päähän saakka.

Aseta kankaan oikeat puolet vastakkain ja ompele taaksepäin, kun olet päässyt vetoketjuhalkioon saakka.

- Katso lisätietoja kohdasta "Perusompelu" (sivu 82).

3

Jatka ompelua kankaan reunaan saakka harsintaompeleella.

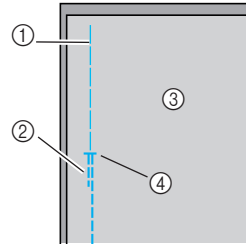

- 1 Harsintaompele
- 2 Taakseompelu
- 3 Kankaan nurja puoli
- 4 Vetoketjuhalkion pää

4

Silitä saumanvarat auki kankaan nurjalta puolelta.

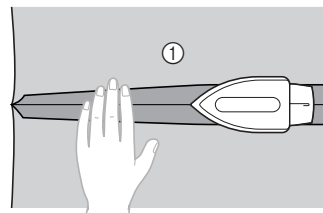

- 1 Kankaan nurja puoli

- 5** Kohdista sauma vetoketjun keskelle ja harsi vetoketju paikalleen.

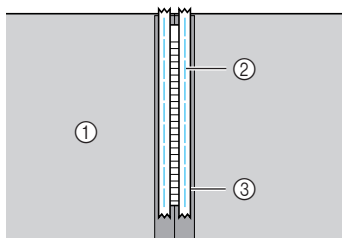

- ① Kankaan nurja puoli
② Harsintaommel
③ Vetoketju

- 6** Pura noin 5 cm (2 tuumaa) sauman sulkevaa harsintaa sen loppupäästä (kankaan reunasta).

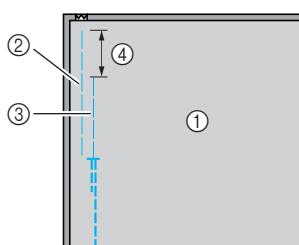

- ① Kankaan nurja puoli
② Vetoketjun harsintaommel
③ Sauman sulkeva harsintaommel
④ 5 cm (2 tuumaa)

- 7** Kiinnitä paininjalan runko-osa vetoketjupaininjalan "I" oikeanpuoleiseen tankoon.

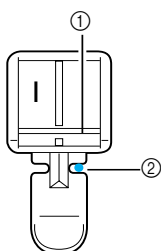

- ① Oikeanpuoleinen tanko
② Neulan alasmekko

- Lisätietoja paininjalan vaihtamisesta on kohdassa "Paininjalan vaihto" (sivu 43).

- 8** Valitse ommel ³ .

- Katso lisätietoja kohdasta "Ompeleen valinta" (sivu 51).

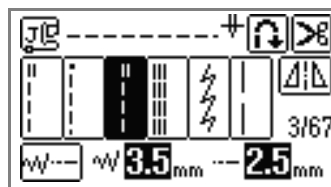

! MUISTUTUS

- Kun käytät vetoketjupaininjalkaa "I", valitse suora ommel (neula keskellä), käännä käsipyörää hitaasti itseäsi kohti (vastapäivään) ja tarkista, että neula ei osu paininjalkaan. Jos eri ommel on valittuna tai jos neula osuu paininjalkaan, neula voi taipua tai katketa.

- 9** Päällitikkaa vetoketjun ympäri.

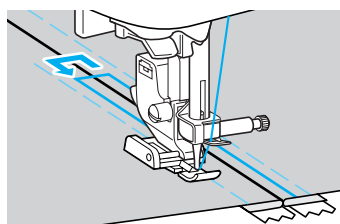
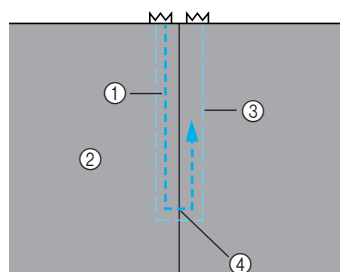

- ① Ommel
② Kankaan oikea puoli
③ Harsintaommel
④ Vetoketjuhalkion pää

! MUISTUTUS

- Varmista ommellessasi, että neula ei osu vetoketjuun, muuten neula voi taipua tai katketa.

- 10** Pura harsintaommel.

Sivuvetoketjun ompelu

Ommel näkyy vain yhdessä kankaassa. Kiinnitä vetoketju tällä tavoin sivu- ja takahalkioihin.

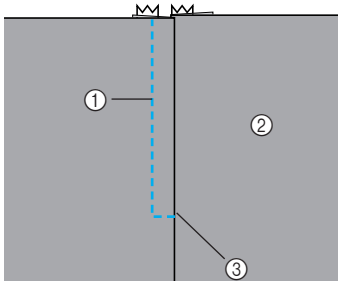

- ① Ommel
- ② Kankaan oikea puoli
- ③ Vetoketjuhalkion pää

Seuraavassa on ohjeet vetoketjun kiinnittämiseen vasemmalle sivulle, kuten kuvassa.

1 Kiinnitä siksakpaininjala "J".

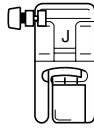

- Lisätietoja paininjalan vaihtamisesta on kohdassa "Paininjalan vaihto" (sivu 43).

2 Ompele suora ommel vetoketjuhalkion päähän saakka.

Aseta kankaan oikeat puolet vastakkain ja ompele taaksepäin, kun olet päässyt vetoketjuhalkioon saakka.

- Katso lisätietoja kohdasta "Perusompelu" (sivu 82).

3 Jatka ompelua kankaan reunaan saakka harsintaompeleella.

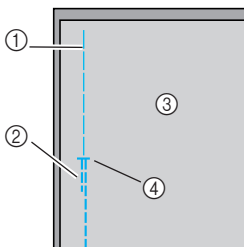

- ① Harsintaommel
- ② Taakseompelu
- ③ Kankaan nurja puoli
- ④ Vetoketjuhalkion pää

4 Silitä saumanvarat auki kankaan nurjalta puolelta.

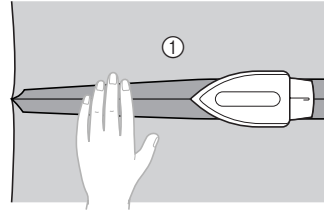

- ① Kankaan nurja puoli

5 Silitä saumanvarat siten, että oikean puolen saumanvara (puoli, jota ei ommella) on 3 mm (1/8 tuuma) leveämpi.

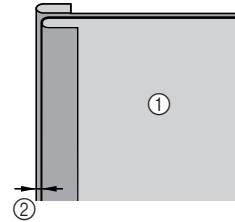

- ① Kankaan nurja puoli
- ② 3 mm (1/8 tuuma)

6 Kohdista vetoketjun hampaat kankaan silitettyyn reunaan, joka on 3 mm (1/8 tuuma) leveämpi, ja harsi vetoketju paikalleen tai kiinnitä se nuppineuloilla.

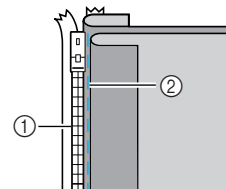

- ① Vetoketjun hampaat
- ② Harsintaommel

7 Kiinnitä paininjalan runko-osa vetoketjupaininjalan "I" oikeanpuoleiseen tankoon.

Jos ommel ommellaan oikealle puolelle, kiinnitä paininjalan runko-osa vetoketjupaininjalan vasempaan tankoon.

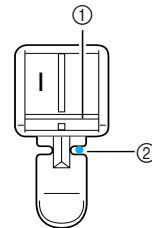

- ① Oikeanpuoleinen tanko
- ② Neulan alasmenkohta

- Lisätietoja paininjalan vaihtamisesta on kohdassa "Paininjalan vaihto" (sivu 43).

8 Valitse ommel ³ .

- Katso lisätietoja kohdasta "Ompeleen valinta" (sivu 51).

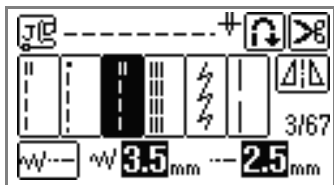

! MUISTUTUS

- Kun käytät vetoketjupaininjalkaa "I", valitse suora ommel (neula keskellä), käännä käsipyörää hitaasti itseäsi kohti (vastapäivään) ja tarkista, että neula ei osu paininjalkaan. Jos eri ommel on valittuna tai jos neula osuu paininjalkaan, neula voi taipua tai katketa.

9 Ompele vetoketju 3 mm (1/8 tuuma) leveämpään kankaaseen. Aloita vetoketjun alareunasta.

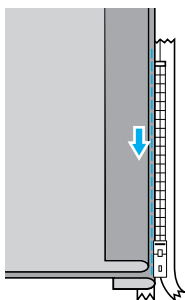

! MUISTUTUS

- Varmista ommellessasi, että neula ei osu vetoketjuun, muuten neula voi taipua tai katketa.

10 Kun olet noin 5 cm:n (2 tuuman) päässä vetoketjun päästä, pysäytä kone siten, että neula on alhaalla (kankaassa), ja nosta sitten paininjalka.

11 Avaa vetoketju ja jatka ompelua.

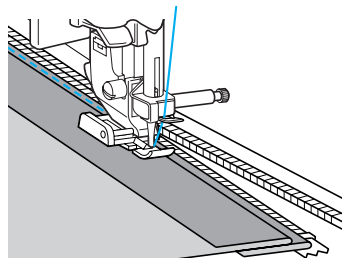

12 Sulje vetoketju, käännä kangas ympäri ja harsi vetoketjun toinen puoli kankaaseen.

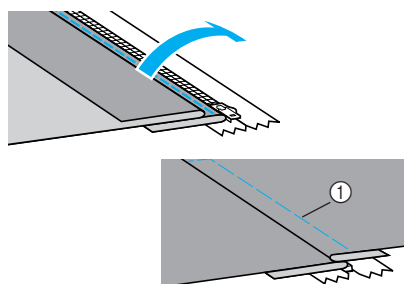

① Harsintaommel

13 Kiinnitä paininjalan runko-osa vetoketjupaininjalan "I" vasemmanpuoleiseen tankoon.

Jos paininjalan runko-osa kiinnitettiin vasempaan tankoon vaiheessa 7, vaihda se oikeaan tankoon.

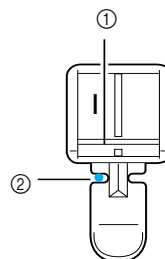

① Vasemmanpuoleinen tanko
② Neulan alasmenkohta

- 14** **Päällitikkaa vetoketjun ympäri.**
Ompele taaksepäin vetoketjuhalkion päässä ja aseta vetoketjun hampaat samansuuntaisesti paininjalan reunan kanssa.

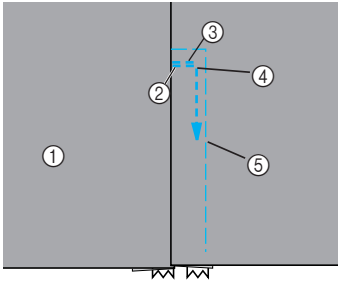

- ① Kankaan oikea puoli
- ② Vetoketjuhalkion pää
- ③ Taakseompelu
- ④ Ompeleen aloituskohta
- ⑤ Harsintaommel

! MUISTUTUS



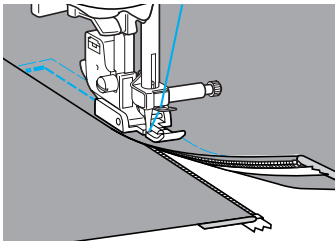

- **Varmista ommellessasi, että neula ei osu vetoketjuun, muuten neula voi taipua tai katketa.**

- 15** Kun olet noin 5 cm:n (2 tuuman) päässä vetoketjun päästä, pysäytä kone siten, että neula on alhaalla (kankaassa), ja nosta sitten paininjalka.
- 16** Pura harsintaommel, avaa vetoketju ja jatka ompelua.



Joustavien kankaiden ja kuminauhojen ompelu

Koneella voidaan ommella joustavia kankaita ja kiinnittää kuminauhoja.

Ompeleen nimi	Ommel	Käyttö	Piston leveys [mm (tuumaa)]		Piston pituus [mm (tuumaa)]		Paininjalka
			Automaattinen	Manuaalinen	Automaattinen	Manuaalinen	
3-kertainen suora jousto-ommel	4 	Joustavat kankaat	0,0 (0)	0,0-7,0 (0-1/4)	2,5 (3/32)	1,5-4,0 (1/16-3/16)	J
Jousto-ommel	5 	Joustavat kankaat	1,0 (1/16)	1,0-3,0 (1/16-1/8)	2,5 (3/32)	1,0-4,0 (1/16-3/16)	
Kahden piston siksak	9 	Kuminauhan kiinnitys	5,0 (3/16)	1,5-7,0 (1/16-1/4)	1,0 (1/16)	0,2-4,0 (1/64-3/16)	
Kolmen piston siksak	10 						
Kuminauhan-kiinnitys-ommel	34 	Kuminauhan kiinnitys joustaviin kankaisiin	4,0 (3/16)	0,0-7,0 (0-1/4)			

Noudata seuraavia varotoimia, kun ompelet joustavia kankaita tai kuminauhaa.

! MUISTUTUS

- Muista katkaista virta ompelukoneesta ennen paininjalan vaihtamista. Muutoin seurauksena saattaa olla loukkaantuminen, jos ⓘ (Aloitus-/pysäytyspainiketta) painetaan vahingossa ja kone alkaa ommella.

Jousto-ommel

- 1 Kiinnitä siksakpaininjalka "J".

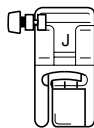

- Lisätietoja paininjalan vaihtamisesta on kohdassa "Paininjalan vaihto" (sivu 43).

- 2 Valitse ommel 4  tai 5 .

- Katso lisätietoja kohdasta "Ompeleen valinta" (sivu 51).

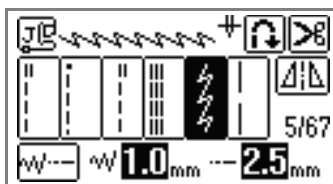

- 3 Ompele kangasta venyttämättä sitä.

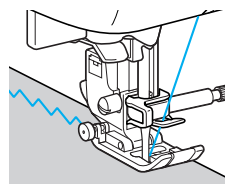

Kuminauhan kiinnitys

Kun ompelet kuminauhan hihansuuhun tai vaatteen vyötäröön, kuminauhan lopullinen pituus on ompelun aikana venyneen kuminauhan pituus. On siis tärkeää käyttää oikeanpituista kuminauhaa.

1 Kiinnitä kuminauha nuppineuloin kankaan nurjalle puolelle.

Kiinnitä kuminauha kankaaseen useasta kohdasta varmistaaksesi, että saat ommeltua kuminauhan kankaaseen tasaisesti.

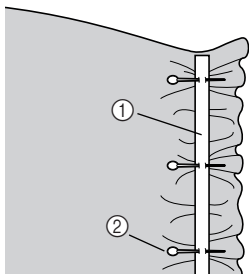

- ① Kuminauha
- ② Nuppineula

2 Kiinnitä siksakpaininjalka "J".

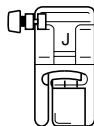

- Lisätietoja paininjalan vaihtamisesta on kohdassa "Paininjalan vaihto" (sivu 43).

3 Valitse ommel.

- Katso lisätietoja kohdasta "Ompeleen valinta" (sivu 51).

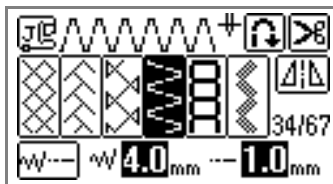
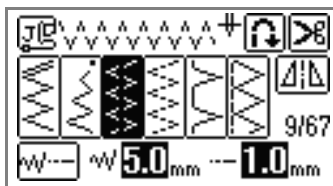

4 Ompele kuminauha kankaaseen venyttämällä kuminauhaa siten, että se on kankaan pituinen.

Samalla kun vedät kangasta paininjalan takaa vasemmalla kädelläsi, vedä kangasta oikealla kädelläsi paininjalan etupuolelta paininjalkaa lähinnä olevan nuppineulan kohdalta.

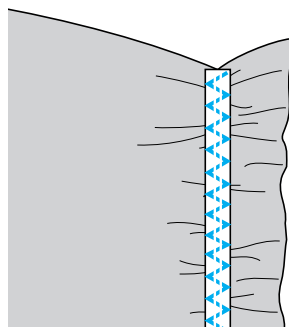
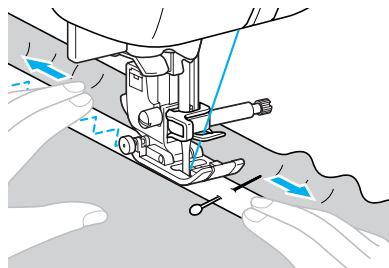











! MUISTUTUS

- Varmista ommellessasi, että neula ei osu nuppineuloihin, muuten neula voi taipua tai katketa.

Applikointi, tilkkutyöt ja tikkaus

Applikoinnissa, tilkkutyöissä ja tikkauksessa voidaan käyttää seuraavia ompeleita.

Ompeleen nimi	Ommel	Käyttö	Piston leveys [mm (tuumaa)]		Piston pituus [mm (tuumaa)]		Paininjala
			Automaattinen	Manuaalinen	Automaattinen	Manuaalinen	
Siksakommel	 7	Applikointi (keskiperusviiva/taakseompelu)	3,5 (1/8)	0,0-7,0 (0-1/4)	1,4 (1/16)	0,0-4,0 (0-3/16)	J
	 24	Applikointitikkaus, käsiväräinen tikkaus, laakaompelu					
Applikointi	 19	Applikointi	1,5 (1/16)	2,5-7,0 (3/32-1/4)	2,5 (3/32)	1,6-4,0 (1/16-3/16)	
	 25	Applikointi ja reunan ompelu	1,5 (1/16)	0,5-3,5 (1/32-1/8)	1,8 (1/16)	1,0-4,0 (1/16-3/16)	
Tilkkutyön suoraommel	 21	Tilkkutyön suoraompelu (saumanvara 6,5 mm (1/4 tuuma) paininjalan oikeasta reunasta)	5,5 (3/16)	0,0-7,0 (0-1/4)	2,0 (1/16)	0,2-5,0 (1/64-3/16)	
	 22	Tilkkutyön suoraompelu (saumanvara 6,5 mm (1/4 tuuma) paininjalan vasemmasta reunasta)	1,5 (1/16)				
Yhdistävä ommel	 28	Tilkkutyöt	4,0 (3/16)	2,5-7,0 (3/32-1/4)	1,2 (1/16)	0,2-4,0 (1/64-3/16)	
	 29		5,0 (3/16)		2,5 (3/32)	1,0-4,0 (1/16-3/16)	
	 30				0,0-7,0 (0-1/4)	1,2 (1/16)	0,2-4,0 (1/64-3/16)
Käsinommel-lun näköinen tikkaus	 23	Suora ommel, joka näyttää käsin tikatulta	0,0 (0)	2,5 (3/32)	1,0-4,0 (1/16-3/16)		
Pintatikkaus	 26	Pintatikkausommel	7,0 (1/4)	1,0-7,0 (1/16-1/4)		1,6 (1/16)	



Huomaa

- Kuviot, joiden yhteydessä näytössä näkyy Q-kirjain, ovat tikkausta varten ja P-kirjaimella merkityt tilkkutöitä varten.



MUISTUTUS

- Muista katkaista virta ompelukoneesta ennen paininjalan vaihtamista. Muutoin seurauksena saattaa olla loukkaantuminen, jos  (Aloitus-/pysäytyspainiketta) painetaan vahingossa ja kone alkaa ommella.

Applikointi

- 1** Leikkaa applikoitava tilkku. Jätä saumanvaraa 3–5 mm (1/8 - 3/16 tuumaa).

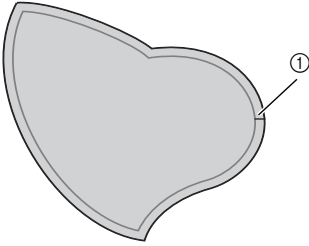

① Saumanvara

- 2** Aseta paksusta paperista tai tukimateriaalista tehty kaava applikoitavan tilkun nurjalle puolelle ja taita sitten saumanvarat silitysraudalla kaavan reunoja pitkin.

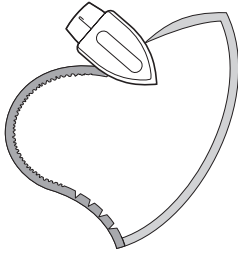

- 3** Käännä kangas ympäri ja harsi tilkku kankaaseen tai kiinnitä se nuppineuloilla.

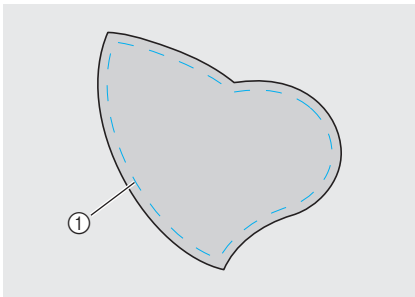

① Harsintaommel

- 4** Kiinnitä siksakpaininjala "J".

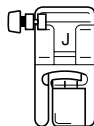

- Lisätietoja paininjalan vaihtamisesta on kohdassa "Paininjalan vaihto" (sivu 43).

- 5** Valitse ommel.

- Katso lisätietoja kohdasta "Ompeleen valinta" (sivu 51).

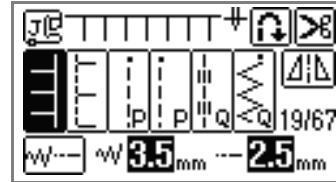
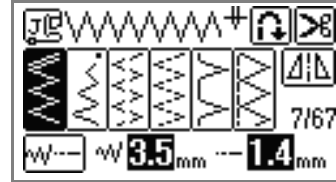

- 6** Käännä käsipyörää itseesi päin (vastapäivään) ja ompele tilkun reunoja pitkin. Varmista, että neula laskeutuu aivan tilkun reunan ulkopuolelle.

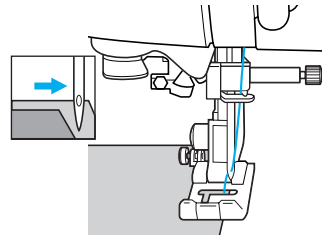

Kun ompelet kulmia, pysäytä kone siten, että neula on kankaassa aivan tilkun reunan ulkopuolella, nosta paininjala ja käännä kangasta ompelusuunnan mukaan.

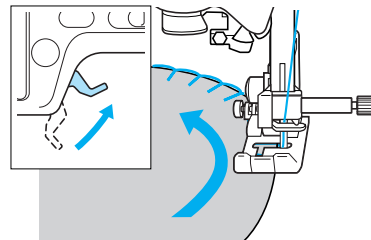

Tilkkutyöt (crazy quilt -tekniikka)

- 1 Taita yläpuolella olevan kankaan reuna ja aseta se alapuolelle jäävän kankaan reunan päälle.
- 2 Ompele kaksi kankaanpalaa yhteen siten, että ommel osuu molempiin kankaisiin.

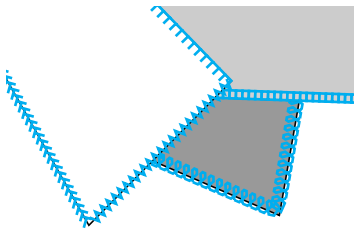
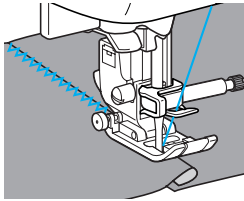

Tilkkutyön suoraommel

Tilkut yhdistetään suoralla ompeleella seuraavalla tavalla. Kangaspaloihin on jätettävä 6,5 mm:n (1/4 tuuman) saumanvarat. Ompele tilkkutyön suoraa ommelta 6,5 mm:n (1/4 tuuman) päähän reunasta joko paininjalan oikealta tai vasemmalta puolelta.

- 1 Harsi tai kiinnitä nuppineuloilla kankaat yhteen pitkin saumanvaraa.
- 2 Kiinnitä siksakpaininjala "J".

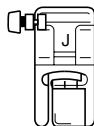

- Lisätietoja paininjalan vaihtamisesta on kohdassa "Paininjalan vaihto" (sivu 43).

- 3 Valitse ommel ²¹ tai ²².

- Katso lisätietoja kohdasta "Ompeleen valinta" (sivu 51).

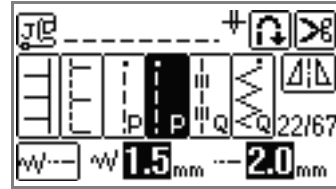

Huomaa

- "P" näkyy tilkkutyön suoran ompeleen merkinä näytössä.

- 4 Ompele siten, että paininjalan reuna on kankaan reunassa.

■ Saumanvara oikealla puolella

Aseta paininjalan oikea reuna kankaan reunan ja käytä ommelta ²¹.

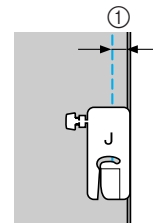

- ① 6,5 mm (1/4 tuuma)

■ Saumanvara vasemmalla puolella

Aseta paininjalan vasen reuna kankaan reunan ja käytä ommelta ²².

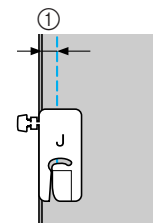

- ① 6,5 mm (1/4 tuuma)



Huomaa

- Jos haluat muuttaa saumanvaran leveyttä (neulan asento), katso kohtaa "Neulan asennon siirtäminen" (sivu 83).

Vanutikkaus

Kun kahden kangaskerroksen väliin lisätään täytettä (esim. vanua) ja ne ommellaan yhteen, ompelua kutsutaan "vanutikkaukseksi". Vanutikkaus onnistuu helposti lisävarusteena hankittavilla yläsyöttäjällä ja tikkausohjaimella.

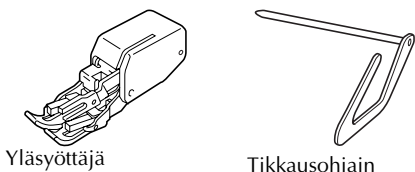

Yläsyöttäjä

Tikkausohjain



Vinkki

- Pujota lanka käsin neulansilmään, kun käytät yläsyöttäjää, tai kiinnitä yläsyöttäjä vasta sitten, kun olet pujottanut langan pujottajalla.
- Kun ompelet yläsyöttäjällä, aseta ompelunopeus hitaan ja keskinopean välille.
- Käytä vanutikkauksessa 90/14-kotiompelukoneneulaa.
- Yläsyöttäjää voi käyttää vain suorien tai siksakompeleiden kanssa. Yläsyöttäjällä ei voi ommella taaksepäin. Valitse ompeleeksi ainoastaan vahvistuspistot ompeleva suora ommel tai siksak. Katso lisätietoja kohdasta "Ommelasetukset" (sivu 72).

1 Harsi vanutikattavat kankaat yhteen.

2 Irrota paininjalka ja paininjalan runko-osa.

- Katso lisätietoja kohdasta "Paininjalan runko-osan irrottaminen ja kiinnittäminen" (sivu 45).

3 Aseta yläsyöttäjän kiinnityshaarukka neulan kiinnitysruuvin ympärille.

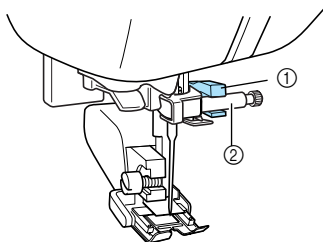

- ① Kiinnityshaarukka
- ② Neulan kiinnitysruuvi

4 Laske paininjalan nostin, aseta paininjalan runko-osan ruuvi paikalleen ja kiristä ruuvi ruuvitaltalla.

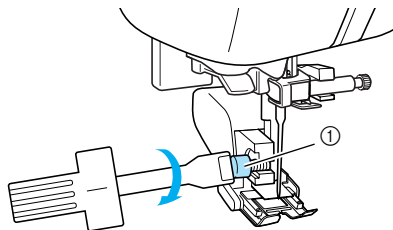

- ① Paininjalan runko-osan ruuvi
- ▶ Yläsyöttäjä on kiinnitetty.

! MUISTUTUS

- Kiristä ruuvi huolellisesti ruuvitaltalla, muutoin neula saattaa osua paininjalkaan minkä seurauksena se voi taipua tai katketa.
- Käännä ennen ompelun aloittamista käsipyörää hitaasti itseäsi kohti (vastapäivään) ja tarkista, ettei neula osu paininjalkaan. Jos neula osuu paininjalkaan, neula voi taipua tai katketa.

5 Valitse ommel.

- Katso lisätietoja kohdasta "Ompeleen valinta" (sivu 51).

6 Aseta kätesi paininjalan kummallekin puolelle ja ohjaa pingottaen kangasta tasaisesti ompelun aikana.

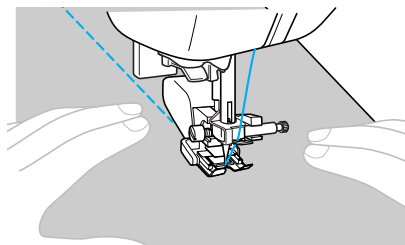

■ Lisävarusteena hankittavan tikkausohjaimen käyttö

Käytä tikkausohjainta toisistaan yhtä kaukana olevien rinnakkaisten ompeleiden ompelussa.

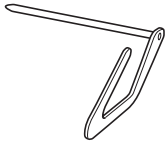

1 Työnnä tikkausohjaimen varsi yläsyöttäjän takaosassa tai paininjalan runko-osassa olevaan reikään.

- Yläsyöttäjä

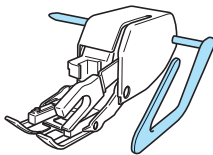

- Paininjalan runko-osa

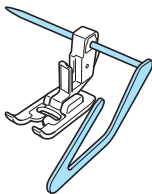

2 Aseta tikkausohjaimen varsi siten, että tikkausohjain on jo ommellun ompeleen kohdalla.

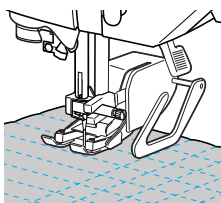

Käsivarainen tikkaus

Käsivaraisesti tikattaessa laske syöttäjän hampaat alas (syöttövivulla) niin, että kangasta voi liikuttaa vapaasti eri suuntiin.

Käsivaraisesti tikattaessa seuraa seuraavia ohjeita lisävarusteena hankittavan avoimen tikkauspaininjalan "O" kanssa (F061).

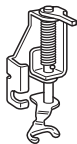

! MUISTUTUS

- Muista käyttää lisävarusteena hankittavaa avointa tikkauspaininjalkaa "O" käsivaraisessa tikkauksessa. Jos tässä koneessa käytetään vanutikkausjalkaa (F005N), langanpujottaja saattaa vahingoittua.

1 Irrota paininjalka ja paininjalan runko-osa.

- Katso lisätietoja kohdasta "Paininjalan runko-osan irrottaminen ja kiinnittäminen" (sivu 45).

2 Kiinnitä käsivaraisen tikkauksen tikkauspaininjalka "O" asettamalla paininjalan uloke neulan kiinnitysruuvin yläpuolelle ja kohdistamalla paininjalan vasen alareuna ja paininjalan tanko.

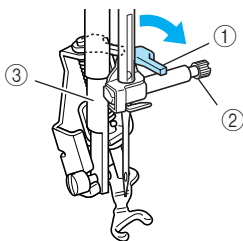

- ① Uloke
- ② Neulan kiinnitysruuvi
- ③ Paininjalan tanko



Vinkki

- Varmista, että tikkauspaininjalka ei ole vinoissa.

3 Pidä paininjalkaa "O" paikallaan oikealla kädelläsi ja kiristä paininjalan runko-osan ruuvi ruuvitaltalla vasemmalla kädelläsi.

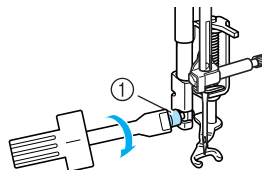

- ① Paininjalan runko-osan ruuvi

! MUISTUTUS

- Muista kiristää ruuvi ruuvitaltalla. Muutoin neula saattaa osua paininjalkaan ja vääntyä tai katketa.

4 Siirrä koneen takana alaosassa oleva syöttövipu asentoon (vasemmalle koneen takaa katsottuna).

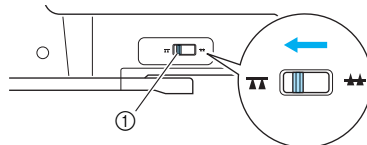

- ① Syöttövipu (koneen takaa katsottuna)
- ▶ Syöttäjän hampaat ovat alhaalla.

5 Kytke ompelukoneeseen virta ja valitse ommel tai .

- Katso lisätietoja kohdasta "Ompeleen valinta" (sivu 51).

6 Pidä kangasta kireällä molemmiin käsiin ja siirrä kangasta sitten tasaisesti, jotta pistoista tulee tasaisia ja noin 2,0 - 2,5mm (noin 1/16 - 3/32 tuuman) pituisia.

Ompeleen alkuun ja loppuun ommellaan vahvistuspistot.

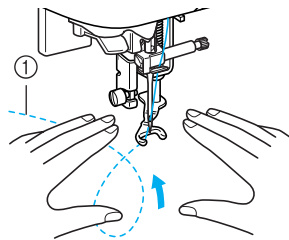

- ① Ommel

7 Kun olet lopettanut ompelun, siirrä syöttövipu asentoon (oikealle koneen takaa katsottuna) ja nosta syöttäjän hampaat kääntämällä käsipyörää.



Huomaa

- Syöttövivun perusasento on oikealla koneen takaa katsottuna.

Laakaompeleet ompelunopeuden säädintä käyttäen

Laakaompeleen piston leveyttä muuttamalla voidaan ommella koristeomelta. Jos ompelukoneen perusasetukset on asetettu siten, että piston leveyttä voidaan säätää ompelunopeuden säätimellä, piston leveyttä voidaan säätää nopeasti ja helposti. Tässä tapauksessa ompelunopeutta säädetään aina jalkasäätimellä.

1 Kytke jalkasäädin.

- Katso lisätietoja kohdasta "Jalkasäätimen käyttö" (sivu 56).

2 Kiinnitä siksakpaininjalka "J".

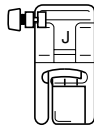

- Lisätietoja paininjalan vaihtamisesta löydät kohdasta "Paininjalan vaihto" (sivu 43).

3 Kytke virta ompelukoneeseen ja paina ohjauspaneelin (perusasetuspainiketta).

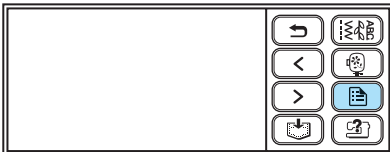

- ▶ Perusasetusnäyttö tulee näkyviin.

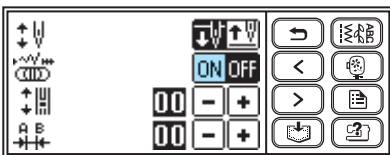

4 Ota piston leveyden säädön asetus käyttöön (ON).



- ▶ Kone on nyt määritetty siten, että piston leveyttä voidaan säätää ompelunopeuden säätimellä.



Huomaa

- Jos piston leveyden säädin on asetettu kohtaan "ON",   piston leveyden korvaa ompelunopeuden säätimen kuvake .

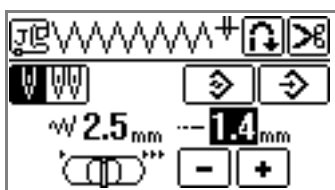

5 Paina (takaisin-painiketta).

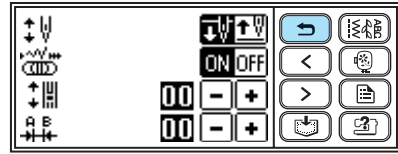

- ▶ Aloitusnäyttö tulee taas näkyviin.

6 Valitse ommel.

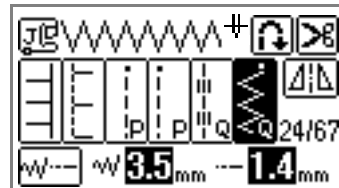

- Katso lisätietoja kohdasta "Ompeleen valinta" (sivu 51).

7 Ommellessasi säädä piston leveyttä ompelunopeuden säätimellä.

Siirrä säädintä vasemmalle, jos haluat kaventaa leveyttä. Siirrä säädintä oikealle, jos haluat leventää leveyttä.



Kapeampi  Leveämpi

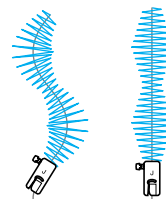

- Säädä ompelunopeutta jalkasäätimellä.



Huomaa

- Kun jalkasäädin on kytketty,  (Aloitus-/pysäytyspainiketta) ei voi käyttää ompelun aloittamiseen.

8 Kun olet lopettanut ompelun, aseta piston leveyden säädin takaisin asetukseen "OFF".







Huomaa

- Ompelutulokset vaihtelevat ommeltavan kankaan ja käytettävän langan paksuuden mukaan. Paras tulos saadaan, kun piston pituus on 0,3–0,5 mm (1/64 ja 1/32 tuuma).

Vahvistuspistot

Vahvista kovaan kulutukseen joutuvat kohdat kuten hihansuut, sisäsaumat ja taskujen reunat.

Ompeleen nimi	Ommel	Käyttö	Piston leveys [mm (tuumaa)]		Piston pituus [mm (tuumaa)]		Paininjala
			Automaattinen	Manuaalinen	Automaattinen	Manuaalinen	
3-kertainen suora jousto-ommel	4 	Hihojen ja sisäsaumojen vahvistus	0,0 (0)	0,0-7,0 (0-1/4)	2,5 (3/32)	1,5-4,0 (1/16-3/16)	J
Salpapistot	60 	Aukkojen, esimerkiksi taskunsuun reunojen vahvistus	2,0 (1/16)	1,0-3,0 (1/16-1/8)	0,4 (1/64)	0,3-1,0 (1/64-1/16)	A
Parsintaommel	58 	Keskipaksujen kankaiden parsiminen	7,0 (1/4)	2,5-7,0 (3/32-1/4)	2,0 (1/16)	0,4-2,5 (1/64-3/32)	
	59 	Paksujen kankaiden parsiminen					



MUISTUTUS

- Muista katkaista virta ompelukoneesta ennen paininjalan vaihtamista. Muutoin seurauksena saattaa olla loukkaantuminen, jos ⓘ (Aloitus-/pysäytyspainiketta) painetaan vahingossa ja kone alkaa ommella.

Kolminkertainen jousto-ommel

Vahvista hihan kiinnityssaumat ja sisäsaumat kolminkertaisella suoralla jousto-ompeleella.

1 Kiinnitä siksakpaininjala "J".

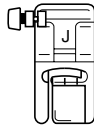

- Lisätietoja paininjalan vaihtamisesta on kohdassa "Paininjalan vaihto" (sivu 43).

2 Valitse ommel 4 .

- Katso lisätietoja kohdasta "Ompeleen valinta" (sivu 51).

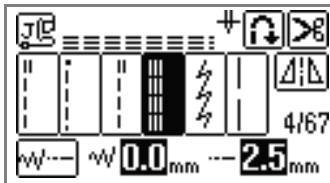

3 Aloita ompelu.

- Katso lisätietoja kohdasta "Ompelun aloittaminen" (sivu 55).

Salpapistot

Salpapistoilla vahvistetaan kovaan kulutukseen joutuvia kohtia kuten taskujen kulmat ja taskunsuut. Seuraavassa esimerkissä ommellaan salpapistot taskunsuun reunoihin.

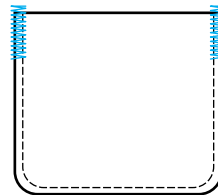

1

Valitse salpapiston pituus.

Säädä napinläprijalan "A" nappialusta halutun pituiseksi. (Asteikon kahden samanpituiseen viivan väli on 5 mm (3/16 tuuma).)

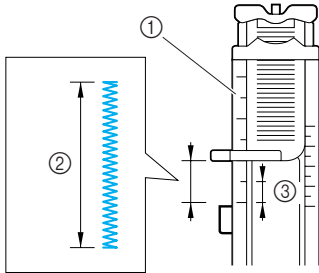

- ① Paininjalan asteikko
- ② Salpapiston pituus
- ③ 5 mm (3/16 tuuma)

**Huomaa**

- Ommeltavan salpapiston pituus voi olla enintään noin 28 mm (1-1/8 tuumaa).

2

Kiinnitä napinläprijalka "A".

- Lisätietoja paininjalan vaihtamisesta on kohdassa "Paininjalan vaihto" (sivu 43).

3

Valitse ommel 60 .

- Katso lisätietoja kohdasta "Ompeleen valinta" (sivu 51).

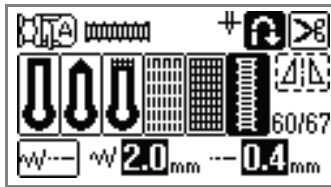

4

Aseta kangas siten, että taskunsuu on itseäsi kohti ja laske paininjalka niin, että neula laskeutuu 2 mm (1/16 tuuma) taskunsuun eteen.

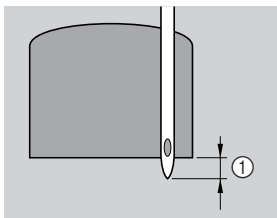

- ① 2 mm (1/16 tuuma)

- Pujota ylälanka paininjalassa olevan aukon kautta paininjalan alle.

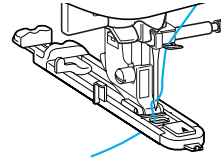
**Vinkki**

- Kun lasket paininjalan, älä työnnä paininjalkaa sen etuosasta, muuten salpapistosta ei tule oikean pituisia.

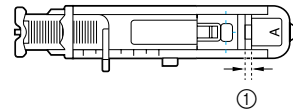
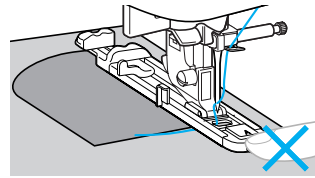

- ① Älä pienennä rakoa.

5

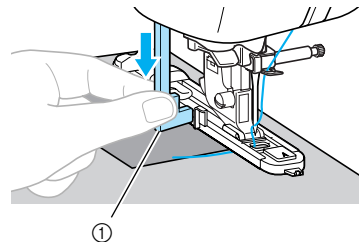
Laske napinläven mittaja ala-asentoon.

- ① Napinläven mittaja

Napinläven mittaja tulee napinläprijalan levyn taakse.

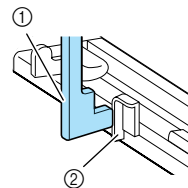

- ① Napinläven mittaja
- ② Levy

- 6** Pidä kevyesti kiinni ylälangan päästä vasemmalla kädelläsi ja aloita ompelu.

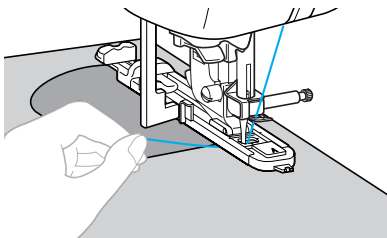

- ▶ Kun salpapistot on ommeltu, kone ompelee automaattisesti vahvistuspistot ja pysähtyy.

- 7** Paina  (Langankatkaisupainike) kerran.

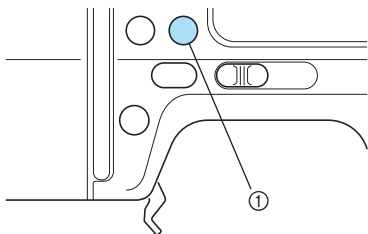

- ① Langankatkaisupainike

- ▶ Langat katkaistaan ja neula nousee ylä-asentoon.

- 8** Nosta paininjalka ja poista kangas.



Huomaa

- Jos langan ohjelmoitu katkaisu on valittu, ompelukone ompelee vahvistuspistot ja katkaisee langan automaattisesti ompelun loputtua. Katso "Langan automaattinen katkaisu" (sivu 65).
- Kun leikkaat langan käyttämällä koneen sivussa olevaa langankatkaisijaa tai saksia, paina ensin  (Neula-asennon painiketta) kerran nostaaksesi neulan, sitten nosta paininjalan nostin ja vedä kangasta vasemmalle, ja sitten leikkaa langat. Katso "Langankatkaisijan käyttö" (sivu 60).

- 9** Nosta napinläven mittaja alkuperäiseen asentoonsa.



Huomaa

- Jos kangas ei syöty, koska se on esimerkiksi hyvin paksua, pidennä pistoa. Katso lisätietoja kohdasta "Piston pituuden säätö" (sivu 62).

Parsinta

Repeytynyt kangas voidaan parsia.
Kangas parsitaan seuraavasti.

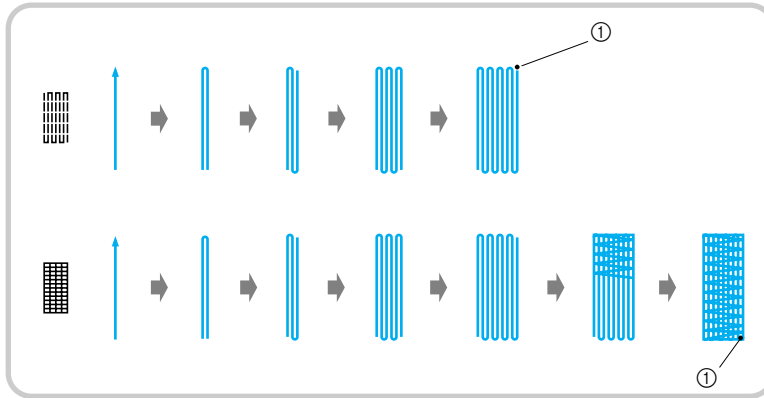

① Vahvistuspistot

- 1 Valitse parsintaompeleen pituus.**
Aseta napinläprijalan "A" nappialusta halutun pituiseksi. (Asteikon kahden samanpituisen viivan väli on 5 mm (3/16 tuuma).)

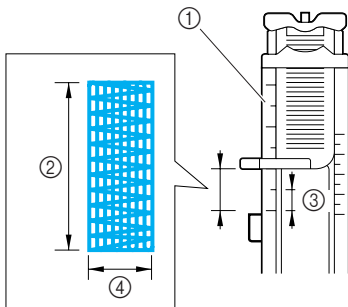

- ① Paininjalan asteikko
② Parsintaompeleen pituus
③ 5 mm (3/16 tuuma)
④ 7 mm (1/4 tuuma)



Huomaa

- Ommeltavan parsinnan pituus voi olla enintään noin 28 mm (1-1/8 tuumaa).

- 2 Kiinnitä napinläprijalka "A".**

- Lisätietoja paininjalan vaihtamisesta on kohdassa "Paininjalan vaihto" (sivu 43).

- 3 Valitse ommel 58 tai 59.**

- Katso lisätietoja kohdasta "Ompeleen valinta" (sivu 51).

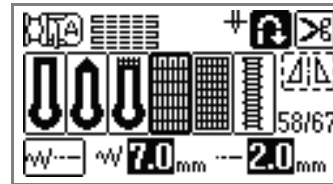

- 4 Aseta kangas siten, että neula on 2 mm (1/16 tuuma) parsittavan alueen edessä, ja laske sitten paininjalka.**

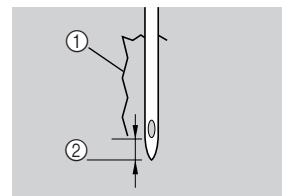

- ① Repeämä
② 2 mm (1/16 tuuma)

- Pujota ylälanka paininjalassa olevan aukon kautta paininjalan alle.

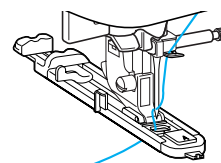

**Huomaa**

- Kun lasket paininjalan, älä työnnä paininjalkaa sen etuosasta, muuten parsinnasta ei tule oikean pituista.

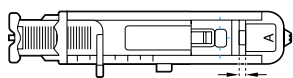
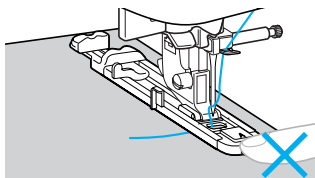

- ① Älä pienennä rakoa.

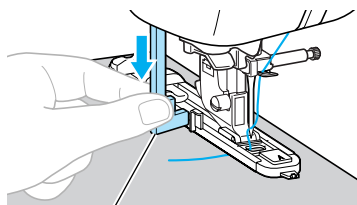
5 Laske napinläven mittaja ala-asentoon.

①

- ① Napinläven mittaja

Napinläven mittaja tulee napinläpijan levyyn taakse.

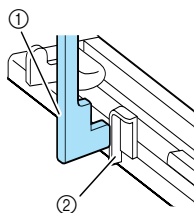

- ① Napinläven mittaja
② Levy

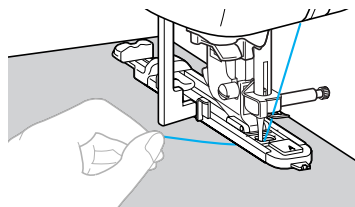
6**Pidä kevyesti kiinni ylälangan päästä vasemmallä kädelläsi ja aloita ompelu.**

- Kun ompelu on valmis, kone ompelee automaattisesti vahvistuspistot ja pysähtyy.

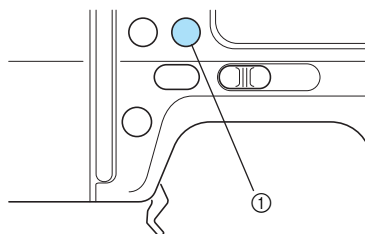
7**Paina  (Langankatkaisupainike) kerran.**

- ① Langankatkaisupainike

- Langat katkaistaan ja neula nousee ylä-asentoon.

8**Nosta paininjalka ja poista kangas.****Huomaa**

- Jos langan ohjelmoitu katkaisu on valittu, ompelukone ompelee vahvistuspistot ja katkaisee langan automaattisesti ompelun loputtua. Katso "Langan automaattinen katkaisu" (sivu 65).
- Kun leikkaat langan käyttämällä koneen sivussa olevaa langankatkaisijaa tai saksia, paina ensin  (Neula-asennon painiketta) kerran nostaaksesi neulan, sitten nosta paininjalan nostin ja vedä kangasta vasemmalle, ja sitten leikkaa langat. Katso "Langankatkaisijan käyttö" (sivu 60).

9**Nosta napinläven mittaja alkuperäiseen asentoonsa.****Huomaa**

- Jos kangas ei syöty, koska se on esimerkiksi hyvin paksua, pidennä pistoa. Katso lisätietoja kohdasta "Piston pituuden säätö" (sivu 62).

Reikien ompelu

Koneella voidaan ommella reikiä esimerkiksi vöihin. Reikiä voi tehdä kolmea eri kokoa: 7 mm, 6 mm ja 5 mm (1/4, 15/64 ja 3/16 tuumaa).

Ompeleen nimi	Ommel	Käyttö	Piston leveys [mm (tuumaa)]		Piston pituus [mm (tuumaa)]		Paininjalka
			Automaattinen	Manuaalinen	Automaattinen	Manuaalinen	
Reikäommel	62 	Reikien ompelu esim. vöihin	7,0 (1/4)	7,0, 6,0 tai 5,0 (1/4, 15/64 tai 3/16)	7,0 (1/4)	7,0, 6,0 tai 5,0 (1/4, 15/64 tai 3/16)	N

! MUISTUTUS

- Muista kytkeä virta pois ompelukoneesta ennen paininjalan vaihtamista. Muutoin seurauksena saattaa olla loukkaantuminen, jos  (Aloitus-/pysäytyspainiketta) painetaan vahingossa ja kone alkaa ommella.

1 Kiinnitä koristeommeljalka "N".

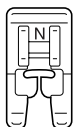

- Lisätietoja paininjalan vaihtamisesta on kohdassa "Paininjalan vaihto" (sivu 43).

2 Valitse ommel 62 .

- Katso lisätietoja kohdasta "Ompeleen valinta" (sivu 51).

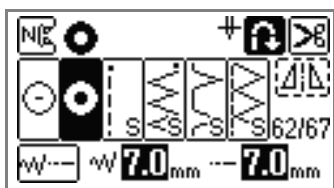

3 Valitse haluamasi reiän halkaisija säätämällä joko piston leveyttä tai pituutta.

- Lisätietoja löydät kohdista "Piston leveyden säätö" (sivu 61) ja "Piston pituuden säätö" (sivu 62).



7mm



6mm



5mm

4 Laske neula kankaaseen ompelun aloituskohtaan ja laske sitten paininjalan nostovipu.

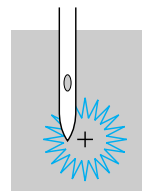

5 Aloita ompelu.

- ▶ Kun ompelu lopetetaan, kone ompelee automaattisesti vahvistuspistot ja pysähtyy.

6 Paina kankaaseen reikä lävistäjällä.

- Ennen kuin teet kankaaseen reiän lävistäjällä, aseta paksu pahvi tai jokin muu paksu suojamateriaali kankaan alle.

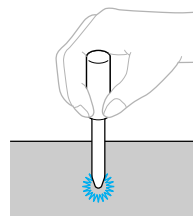























Huomaa

- Ohutta lankaa käytettäessä pisto saattaa olla liian harvaa. Jos näin tapahtuu, ompele reikä kahteen kertaan päällekkäin ennen kankaan poistamista.

Koristeompelu

Hyötyompeleisiin sisältyy seuraavat koristeompeleet.

Ompeleen nimi	Ommel	Käyttö	Piston leveys [mm (tuumaa)]		Piston pituus [mm (tuumaa)]		Paininjalka
			Automaattinen	Manuaalinen	Automaattinen	Manuaalinen	
Liitosommel	32 	Kahden kankaan ompelu yhteen avoimen sauman yli	5,0 (3/16)	0,0-7,0 (0-1/4)	2,5 (3/32)	1,0-4,0 (1/16-3/16)	J
	33 			2,5-7,0 (3/25-1/4)			
Yhdistävä ommel	28 	Koristeelliset yhdistävät ompeleet	4,0 (3/16)	0,0-7,0 (0-1/4)	1,2 (1/16)	0,2-4,0 (1/64-3/16)	
	29 		5,0 (3/16)	2,5-7,0 (3/32-1/4)	2,5 (3/32)	1,0-4,0 (1/16-3/16)	
	30 						
Simpukan-kuoriommel	20 	Kaulusten ja kaarevien kohtien simpukankuoriommel	4,0 (3/16)	0,0-7,0 (0-1/4)	2,5 (3/32)		
Smokki-poimutus	31 	Kankaiden poimutus rakenteen ja joustavuuden lisäämiseksi	5,0 (3/16)		1,6 (1/16)	2,5 (3/32)	
	32 						
	33 						
Laakapykä-reunaommel	27 	Pykäreunaommel		2,5-7,0 (3/25-1/4)	0,5 (1/32)	0,1-1,0 (1/64-3/16)	
Koristeommel	39 	Pitsin ompelu, koristepäämäys, perinneompelu yms.	3,5 (1/8)	1,5-7,0 (1/16-1/4)	2,5 (3/32)	1,6-4,0 (1/16-3/16)	
	40 		6,0 (15/64)		3,0 (1/8)		
	41 	Koristepäämäys ja perinneompelu ym. ohuille, keskipaksuille ja tavallisille kudotuille kankailla	5,0 (3/16)		3,5 (1/8)	4,0 (3/16)	1,5-4,0 (1/16-3/16)
	42 						
	43 						
	44 						
45 	Koristepäämäys, nauhan pujotus, perinneompelu yms.		2,0 (1/16)				
				3,0 (1/8)			
						N	

Ompeleen nimi	Ommel	Käyttö	Piston leveys [mm (tuumaa)]		Piston pituus [mm (tuumaa)]		Paininjalka
			Automaattinen	Manuaalinen	Automaattinen	Manuaalinen	
Koristeommel	46 	Revinnäinen jne.	6,0 (15/64)	1,5-7,0 (1/16-1/4)	1,6 (1/16)	1,0-4,0 (1/16-3/16)	N
	47 		5,0 (3/16)				
	35 	Koristeompelu	4,0 (3/16)	0,0-7,0 (0-1/4)	3,0 (1/8)	2,0-4,0 (1/16-3/16)	J
	36 				2,5 (3/32)	1,0-4,0 (1/16-3/16)	
	37 				1,6 (1/16)		
	38 				5,5 (7/32)		
		5,0 (3/16)	1,5-7,0 (1/16-1/4)	1,0 (1/16)	0,2-4,0 (1/64-3/16)	N	

! MUISTUTUS

- Muista katkaista virta ompelukoneesta ennen paininjalan vaihtamista. Muutoin seurauksena saattaa olla loukkaantuminen, jos  (Aloitus-/pysäytyspainiketta) painetaan vahingossa ja kone alkaa ommella.

Liitosompelu

Kahden kankaan ompelemista yhteen niin, että niiden väliin jää rako, kutsutaan "liitosompeluksi". Sitä käytetään puseroissa ja lasten vaatteissa. Ommel on koristeellisempi, kun käytetään paksumpaa lankaa.

- 1 Silitä kahden vierekkäin tulevan kankaan saumanvarat nurjalle.
- 2 Harsi kankaat noin 4 mm:n (3/16 tuuma) etäisyydelle toisistaan, ohuelle paperille tai vesiliukoiselle tukimateriaalille.
 - Viivan vetäminen ohuen paperin tai vesiliukoisen tukimateriaalin keskelle helpottaa ompelua.

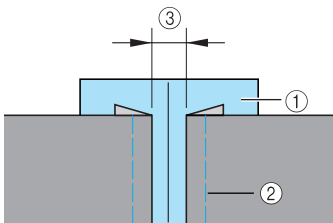

- ① Ohut paperi tai vesiliukoinen tukimateriaali
- ② Harsintaommel
- ③ 4 mm (3/16 tuuma)

- 3 Kiinnitä siksakpaininjalka "J".

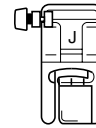

- Lisätietoja paininjalan vaihtamisesta on kohdassa "Paininjalan vaihto" (sivu 43).

- 4 Valitse ommel  tai .

- Katso lisätietoja kohdasta "Ompeleen valinta" (sivu 51).

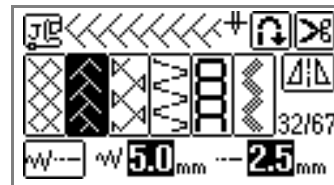

- 5 Aseta piston leveydeksi 7,0 mm (1/4 tuuma).

- Katso lisätietoja kohdasta "Piston leveyden säätö" (sivu 61).

- 6** Aseta paininjalan keskikohta täsmälleen kangaspalojen väliin ja aloita ompelu.

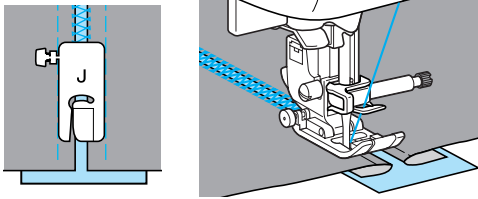

- 7** Kun olet ommellut liitoksen, poista paperi.

Pykäreunaommel

Aaltokuvioinen toistuva kuvio on pykäreunaommel. Sitä käytetään puseroiden kauluksissa ja erilaisten reunojen koristelussa.

- 1** Kiinnitä koristeommeljalca "N".

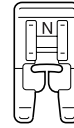

- Lisätietoja paininjalan vaihtamisesta on kohdassa "Paininjalan vaihto" (sivu 43).

- 2** Valitse ommel 27 .

- Katso lisätietoja kohdasta "Ompeleen valinta" (sivu 51).

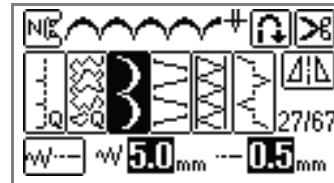

- 3** Ompele kankaan reunan suuntaisesti varmistaen ettet ompele aivan kankaan reunaan.

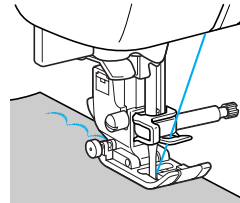

Huomaa

- Saat parhaan lopputuloksen, kun suihkutat tarkkiä kankaaseen ja silität kankaan kuumalla silitysraudalla ennen ompelua.

- 4** Leikkaa ompeleen ulkoreunaa pitkin.

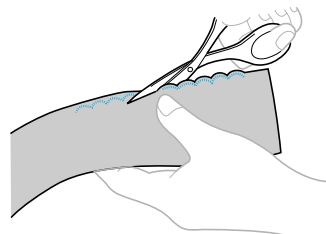

Varo katkaisemasta lankoja.

Smokkipoimutus

Smokkipoimutukseksi kutsutaan koristeommelta, joka tehdään ompelemalla koristeompeleita tai kirjontaa poimutuksen päälle. Tällä ompeleella koristellaan puseroiden miehustoja tai hihansuita. Smokkipoimutus lisää kankaaseen pintarakennetta ja joustavuutta.

1 Kiinnitä siksakpaininjalka "J".

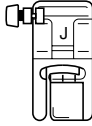

- Lisätietoja paininjalan vaihtamisesta on kohdassa "Paininjalan vaihto" (sivu 43).

2 Valitse suora ommel, aseta piston pituudeksi 4,0 mm (3/16 tuuma) ja löysytä langan kireyttä.

- Nosta alalanka. Katso lisätietoja kohdasta "Milloin alalangan ylösnostaminen on tarpeellista" (sivu 29).
- Lisätietoja löydät kohdista "Piston pituuden säätö" (sivu 62) ja "Langan kireyden säätö" (sivu 62).

3 Ompele saman suuntaiset ompeleet 1 cm:n (3/8 tuuman) välein.

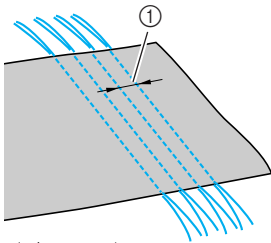

① 1 cm (3/8 tuuma)

Jätä ompeleen loppuun noin 5 cm (2 tuumaa) pitkät langanpäät.



Vinkki

- Älä käytä automaattista taakseompelua/ vahvistuspistoja tai langankatkaisua.

4 Poimuta kangas alangoista vetämällä. Tasoita poimut silittämällä.

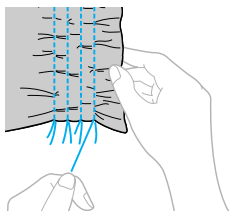

5 Valitse ommel 31, 32 tai 33.

- Katso lisätietoja kohdasta "Ompeleen valinta" (sivu 51).

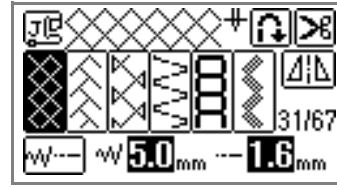

6 Ompele suorien ompeleiden väliin.

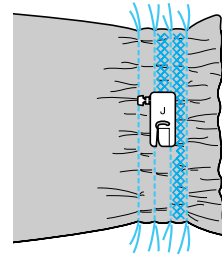

7 Vedä suorien ompeleiden langat pois.

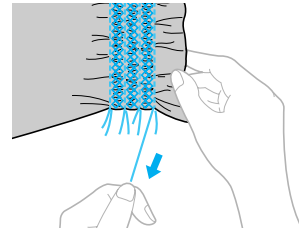

Simpukankuoriommel

Kankaan taitereunaan ompelemalla muodostuvia kaaririvejä kutsutaan "simpukankuoriompeleksi". Simpukankuoriompeleella koristellaan ohuiden kankaiden reunoja, puseroiden miehustoja tai hihansuita.

1 Taita kangas täysin.

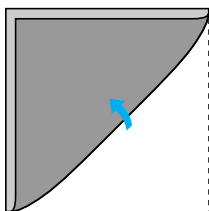

2 Kiinnitä siksakpaininjalka "J".

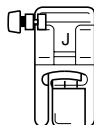

- Lisätietoja löydät kohdasta "Paininjalan vaihto" (sivu 43).

3 Valitse ommel , ja lisää sitten langan kireyttä.

- Katso lisätietoja kohdista "Ompeleen valinta" (sivu 51) ja "Langan kireyden säätö" (sivu 62).

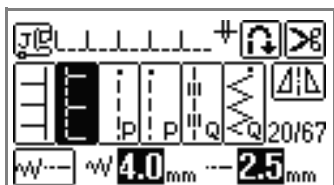

4 Ompele niin, että neula menee alas juuri kankaan taitereunan ulkopuolelle.

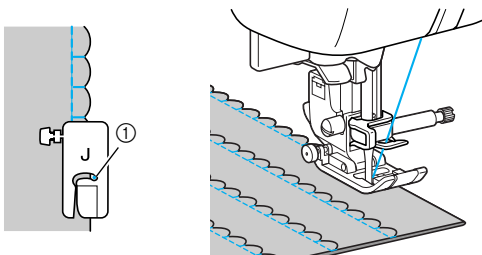

- ① Neulan alasmenkohta

5 Avaa taitettu kangas ja silitä ompeleet.

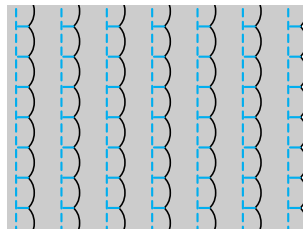

Yhdistäminen

Koristeellisia yhdistäviä ompeleita voidaan ommella yhdistettyjen kankaiden ommeljuovan päälle. Tätä tekniikkaa käytetään "crazy quilt" -tilkkutöissä.

1 Kiinnitä siksakpaininjala "J".

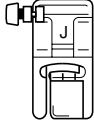

- Lisätietoja löydät kohdasta "Paininjalan vaihto" (sivu 43).

2 Ompele kankaat yhteen kankaiden oikeat puolet vastakkain ja avaa saumanvarat.

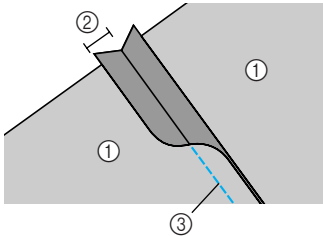

- ① Kankaan nurja puoli
- ② 7 mm (1/4 tuuma)
- ③ Suora ommel

3 Valitse ommel 28, 29 tai 30.

- Katso lisätietoja kohdasta "Ompeleen valinta" (sivu 51).

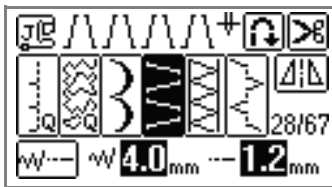

4 Käänä kangas siten, että kankaan oikea puoli on ylöspäin, ja ompele sauman päältä siten, että paininjalan keskikohta on linjassa ommeljuovan kanssa.

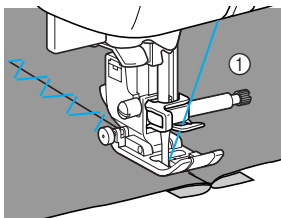

- ① Kankaan oikea puoli

Revinnäinen

Siipineulalla ommeltaessa neulanreiät ovat suuret ja ommel näyttää pitsimäiseltä koristeompeleelta. Tätä käytetään pääsääntöisesti koristeluun sekä ohuiden, keskipaksujen ja tavallisten kudottujen kankaiden koristeluun.

1 Kiinnitä siipineula.



- Lisätietoja neulan kiinnittämisestä löydät kohdasta "Neulan vaihtaminen" (sivu 41).

Huomaa

- Käytä siipineulaa 130/705H 100/16.
- Langanpujottajaa ei voi käyttää siipineulan kanssa, ompelukone voi vaurioitua. Pujota lanka neulansilmään käsin edestä taakse. Katso lisätietoja kohdasta "Langan pujottaminen neulansilmään manuaalisesti (ilman langanpujottajaa)" (sivu 36).

2 Kiinnitä koristeommeljalka "N".

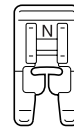

- Lisätietoja paininjalan vaihtamisesta on kohdassa "Paininjalan vaihto" (sivu 43).

- 3 Valitse ommel.**
 Voit käyttää ompeleita 39, 40, 41, 42, 43, 44, 45, 46 tai 47.

- Katso lisätietoja kohdasta "Ompeleen valinta" (sivu 51).

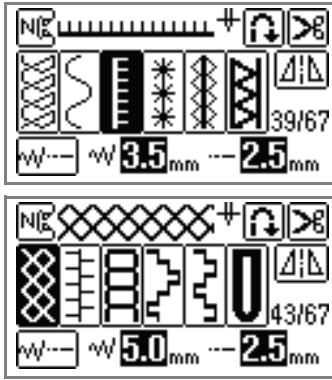

Vinkki

- Valitse piston leveydeksi enintään 6,0 mm (15/64 tuumaa), kun ompelet siipineulalla.

- 4 Aloita ompelu.**

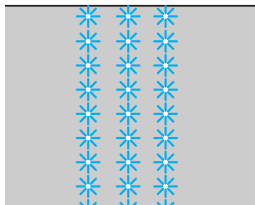

! MUISTUTUS

- Valitse piston leveydeksi enintään 6,0 mm (15/64 tuumaa), muuten neula voi taipua tai katketa, kun ompelet siipineulalla.
- Kun olet asettanut piston leveyden, käännä käsipyörää hitaasti itseäsi kohti (vastapäivään) ja tarkista, ettei neula osu paininjalkaan. Jos neula osuu paininjalkaan, neula voi taipua tai katketa.

Revinnäistä voidaan tehdä myös kankaan lankoja poistamalla. Kaunein lopputulos saadaan käyttäessä harvasidoksisia kankaita. Alla kuvataan kaksi tapaa tehdä revinnäistä kankaan lankoja poistamalla.

- **Revinnäinen kankaan lankoja poistamalla (esimerkki 1)**

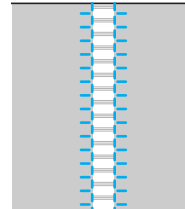

- 1** Vedä kankaasta useita lankoja pois.

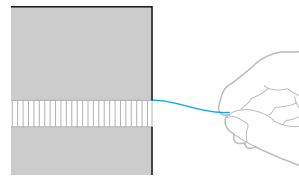

- 2** Kiinnitä koristeommeljalalla "N".

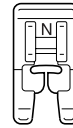

- Lisätietoja paininjalan vaihtamisesta on kohdassa "Paininjalan vaihto" (sivu 43).

- 3** Valitse ommel 39.

- Katso lisätietoja kohdasta "Ompeleen valinta" (sivu 51).

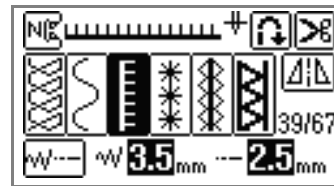

- 4** Aseta kangas oikea puoli ylöspäin ja ompele poispuretun osan oikeaa reunaa pitkin.

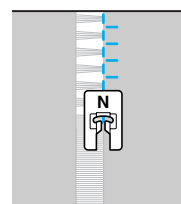

- 6 Paina nestekidenäytön  -painiketta.

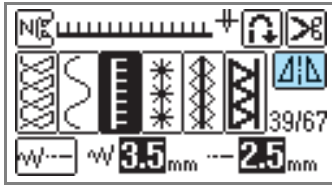

► Näytön yläreunan kuvio näkyy peilikuvana.

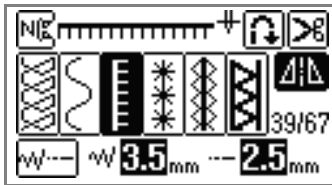

- 6 Ompele poispuretun osan toista reunaa pitkin samalla tavalla kuin edellä.

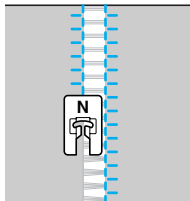

- 7 Paina , ja aseta vaakasuoran peilikuvan painike takaisin asentoon OFF.

- Revinnäinen kankaan lankoja poistamalla (esimerkki 2)

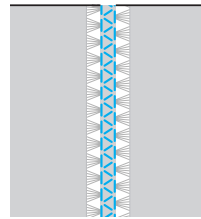

- 1 Vedä kankaasta useita lankoja pois kahdesta kohdasta ja jätä niiden väliin noin 4 mm:n (3/16 tuuma) ehjä kaistale.

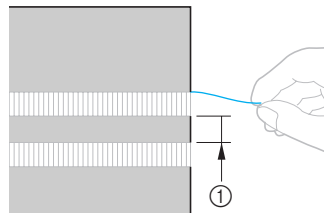

① 4 mm (3/16 tuuma)

- 2 Kiinnitä koristeommeljalca "N".

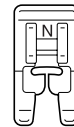

- Lisätietoja paininjalan vaihtamisesta on kohdassa "Paininjalan vaihto" (sivu 43).

- 3 Valitse ommel .

- Katso lisätietoja kohdasta "Ompeleen valinta" (sivu 51).

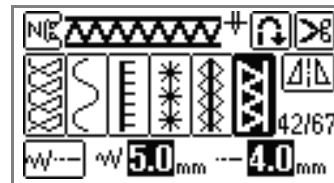

- 4 Ompele ehjän kaistaleen keskikohtaa pitkin.

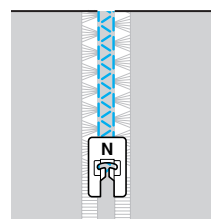

Koneen muistiin tallennettujen koristeompeleiden ompelu

Hyötyommelten lisäksi voit ommella koristeompeleita, laakaompeleita ja ristipistoja. Ne kaikki ommellaan koristeommeljalalla "N".

Kauniin ompelutuloksen aikaansaamiseksi

Seuraavat seikat on otettava huomioon, jotta koristeompeleiden ompelu onnistuisi.

■ Kangas

Kiinnitä joustavien, ohuiden tai harvojen kankaiden nurjalle puolelle tukimateriaali tai aseta kankaan alle ohut paperi, kuten kaavapaperi, ennen ompelua. Koska laakaompeleita ommeltaessa kangas saattaa poimuttua tai pistot olla liian tiheitä, kiinnitä kankaaseen tukimateriaali.

■ Neulat ja langat

Käytä pallokärkineulaa, kun ompelet ohuille, keskipaksuille tai joustaville kankailla. Käytä 90/14-kotiompelukoneneulaa, kun ompelet paksulle kankaalle. Lisäksi tulee käyttää lankaa, jonka paksuus on #50–#60.

■ Koeompelu

Ommel ei ehkä onnistu halutulla tavalla ommeltavan kankaan tyypistä ja paksuudesta johtuen tai sen mukaan, käytetäänkö tukimateriaalia tai ei. Suorita koeompelu mallitilkulle ennen työn ompelua. Muista myös ohjata kangasta käsin ompelun aikana, jotta ommel ei tule vinoon.

Koristeompeleiden ompelu

1 Kiinnitä koristeommeljalalla "N".

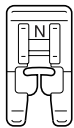

- Katso lisätietoja kohdasta "Paininjalan vaihto" (sivu 43).

2 Valitse ommel.

- Katso tarkemmat tiedot vaiheista 1 - 7 kohdasta "Ompeleen valinta" (sivu 51).

3 Aloita ompelu.

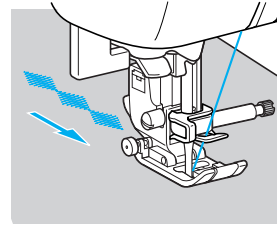

- ▶ Ommel ommellaan nuolen osoittamaan suuntaan.

4 Ompele vahvistuspistot.



Huomaa

- Kuvioita ommeltaessa kannattaa ensin säätää automaattisen taakseompelun/vahvistuspistojen asetus. Katso lisätietoja kohdasta "Automaattinen taakse- ompelu/vahvistuspistot" (sivu 64).
- Kun ompelet aakkosnumeerisia merkkejä, kone ompelee automaattisesti vahvistuspistot jokaiselle merkille.

5 Kun olet lopettanut ompelun, leikkaa saksilla ylimääräinen lanka ompeleen alusta ja kuvioiden välistä.





Huomaa

- Lisätietoja piston leveyden ja pituuden säätämisestä löydät kohdista "Piston leveyden säätö" (sivu 61) ja "Piston pituuden säätö" (sivu 62).

Pistotiheyden muuttaminen



Jos koristelaakaommel on valittuna, pistojen tiheyttä voidaan muuttaa.

- 1 Paina ohjauspaneelin  (Hyötyommpainiketta) ja valitse  (Koristelaakaommel).

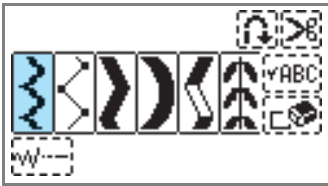

- 2 Valitse koristelaakaommelkuvio.
 - Katso lisätietoja ompeleen valinnasta kohdasta "Ompeleen valinta" (sivu 51).



- 3 Paina  -painiketta, kunnes pistotiheys on sopiva.
Valitse  harvaan pistoon, tai  tiheään pistoon.

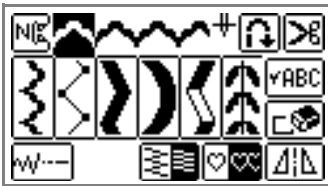
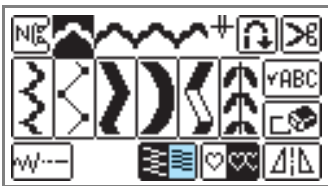

! MUISTUTUS

- Jos pistotiheys on liian suuri, pistot saattavat neulasta johtuen kasautua, mikä saattaa aiheuttaa neulan katkeamisen.

Kuvion koon muuttaminen

Kirjainmerkkiompeleiden koon voi Gothic-kirjasimen ja ääriviiva-kirjasimen osalta vaihtaa pieneksi tai suureksi. Muiden kuvioiden kokoa ei voi muuttaa.

- 1 Valitse ommel.
 - Katso lisätietoja ompeleen valinnasta kohdasta "Ompeleen valinta" (sivu 51).
- 2 Paina  -painiketta, kunnes haluttu koko on valittu.

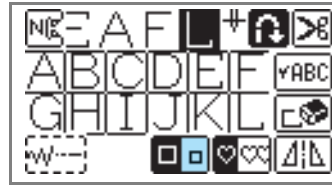

- 3 Toista vaiheet 1 ja 2.



LEAFLEAF

Huomaa

- Peruskooksi on asetettu suuri. Jos pieni kuviokoko on valittu, pieniä kuvioita voidaan yhdistää ja yhdistellä.
- Jos useita kuvioita on yhdistetty, kunkin yhdistelmään valitun kuvion koko voidaan määrittää.

Laakaompeleiden pituuden muuttaminen

Kunkin yksittäisen laakaompeleen mallikerran pituus voidaan valita viidestä eri pituusvaihtoehdosta.

- 1 Paina ohjauspaneelin  (Hyötyompeleiden kuvakkeita) ja valitse  (Laakaompeleiden kuvakkeita).



- 2 Valitse laakaompelekuvio.

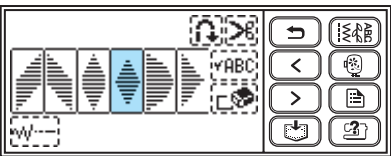
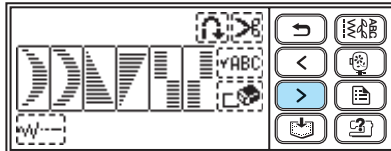

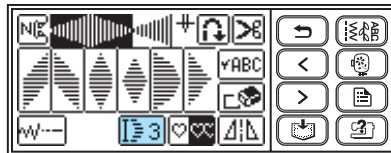

- 3 Paina .

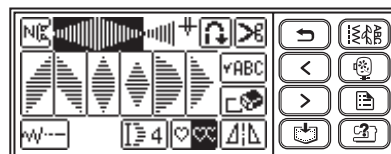

▶ Arvoksi tulee  ja kuvio pitenee.



Numero muuttuu, aina kun painiketta painetaan. Voit valita arvot  - .



Kirjainvälin muuttaminen

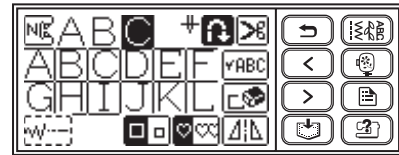
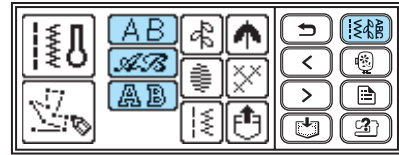

Aakkosnumeeristen merkkien kirjainväliä voi säätää.

- 1 Paina ohjauspaneelin  (Hyötyompeleiden kuvakkeita) ja valitse haluamasi kirjaintyyli ja sitten kirjainmerkit.



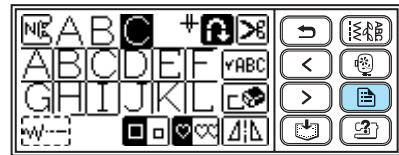

- 2 Paina  (Perusasetuspainiketta).

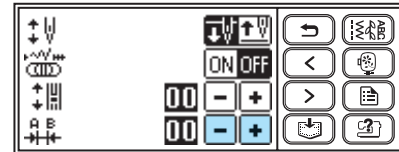

- 3 Valitse kirjainväli painamalla  .



Suurena kirjainväliä painamalla .

Pienennä kirjainväliä painamalla .

Huomaa

- Oletusasetus on "00". "00" on pienin asetettava arvo.
- Kirjainvälin muutos vaikuttaa koko kirjainyhdistelmään. Kirjainvälin voi säätää kirjainmerkkien valinnan aikana tai ennen valintaa/valinnan jälkeen.

Ompeleen säätäminen

Koristeommelkuvion ompelu ei välttämättä onnistu oikein ommeltavan kankaan tyyppin tai ompelunopeuden johdosta. Jos näin käy, korjaa kuviota ompelemalla mallitilkulle, joka on samaa kangasta kuin varsinaisen työn materiaali.



Huomaa

- Ristipistoja ja kirjainmerkkiompeleita sekä hyötyompeleista ainoastaan reikäommelta voidaan säätää pistokuvionsäätöompeleen avulla.

1 Kiinnitä koristeommeljalja "N".

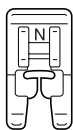

- Katso lisätietoja kohdasta "Paininjalan vaihto" (sivu 43).

2 Paina ohjauspaneelin (Hyötyommelipainiketta) ja valitse (Koristeommel).



- ▶ Näytössä näkyvät eri koristeompeleet.

3 Valitse .

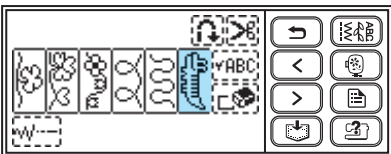

- ▶ Ompeleen säätöommel on valittu.

4 Aloita ompelu.

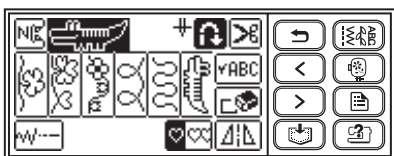

- ▶ Kone ompelee säädössä käytettävän kuvion.
- ▶ Ompelukone pysähtyy, kun kuvio on ommeltu.

5 Tarkista ommeltu kuvio.

Jos ommeltu kuvio on samanlainen kuin tässä suurennettuna näkyvä kuvion kohta, kuviota ei tarvitse säätää.

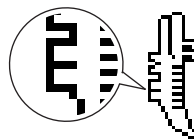

Jos ommel ei ole samanlainen kuin yläpuolella olevassa kuvassa, ommelta voidaan säätää seuraavien ohjeiden mukaisesti.

6 Paina ohjauspaneelin painiketta (Perusasetuspainike).



- ▶ Perusasetusnäyttö tulee näkyviin.

7 Säädä kuviota pituussuunnassa painamalla - + .

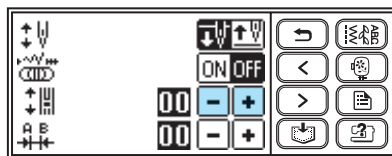

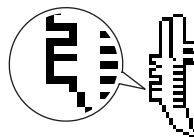

- ▶ Säädä kuviota sen mukaan, miltä se näyttää ommeltuna.

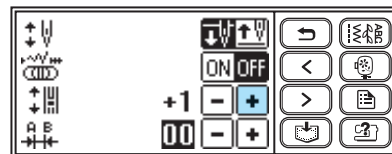

Lisää kuvion pituussuuntaista tilaa painamalla + .

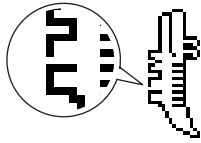



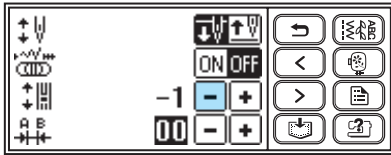

Pienennä kuvion pituussuuntaista tilaa painamalla .

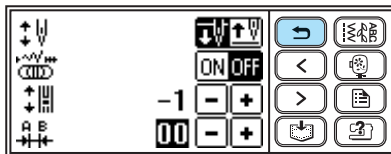

8 Paina  (Takaisin-painike).



▶ Ompeleen säätöomelnäyttö tulee uudelleen näkyviin.

9 Valitse uudelleen , käynnistä ompelukone ja tarkista ommel.

▶ Säädä kuviota, kunnes kone ompelee sen oikein.

Kuvioiden yhdistely

Voit yhdistää koristeompeleita, laakaompeleita, ristipistoja, koristelaakaompeleita, kirjainmerkkiompeleita ja yhdisteltäviä hyötyompeleita. Enintään 70 kuviota voidaan yhdistää.

1 Paina ohjauspaneelin  (Hyötyommpainiketta) ja valitse ommeltyyppi.

Valitse koristeommel, laakaommel, ristipisto, koristelaakaommel, kirjaintyyli tai yhdisteltävät hyötyompeleet.



2 Valitse ensimmäinen kuvio.

▶ Ensimmäinen valittu kuvio näkyy näytössä.

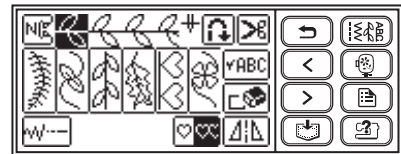



• Jos ompelu aloitetaan, valittua kuviota ommellaan toistuvasti, kunnes ompelukone pysäytetään.

3 Valitse seuraava kuvio.

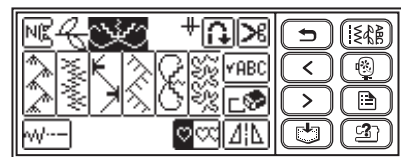
▶ Yhdistelmäkuvio näkyy näytössä.



• Voit poistaa valitun kuvion painamalla näytöstä . Viimeksi valittu kuvio poistetaan.

• Jos haluat yhdistää erityyppisiä kuvioita, paina , ja kun olet valinnut tyyppin, valitse seuraava kuvio.

4 Kun kaikki halutut kuviot on valittu, aloita ompelu.

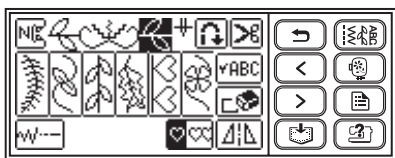

- ▶ Kuviot ommellaan siinä järjestyksessä kuin ne näkyvät näytössä.



Huomaa



- Enintään 70 kuviota voidaan yhdistää.
- Jos useita kuvioita on yhdistetty, ompelukone pysähtyy, kun kaikki näytössä näkyvät valitut kuviot on ommeltu. Jos haluat toistaa kuvioyhdistelmää, katso kohtaa "Kuvioiden toisto".
- Kuvioyhdistelmän voi tallentaa myöhempää käyttöä varten. Katso lisätietoja kohdasta "Ompeleiden tallentaminen" (sivu 129).

■ Kuvioiden toisto

Jos useita ompeleita on yhdistetty, ompelukone pysähtyy, kun näytössä näkyvä kuvio on ommeltu. Kun haluat ommella kuvioyhdistelmän useita kertoja, noudata seuraavia ohjeita.

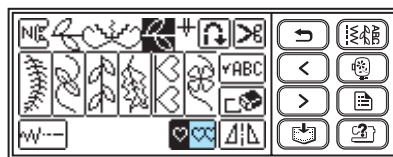

1 Kun kuviot on yhdistetty, paina .

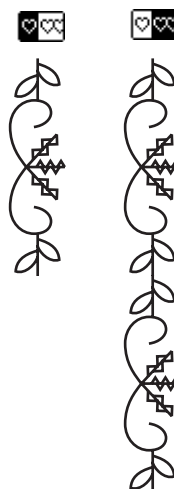

- ▶  on nyt , ja voit ommella valittua kuvioyhdistelmää toistuvasti.



Huomaa

- Jos toistuva ompelu  on asetettu, kuviota ommellaan yhä uudelleen, kunnes ompelukone pysäytetään.
- Jos ompelukoneen virta katkaistaan, toistuvan/kertaompeleiden asetus palaa oletusasetukseen.
- Uudelleen painettaessa asetukseksi vaihtuu  (yhden mallikerran ompelu).

■ Kuvion peilaus

- 1 Kun yhden mallikerran ompelu on valittuna, peilaa kuvio vaakasuorassa painamalla .

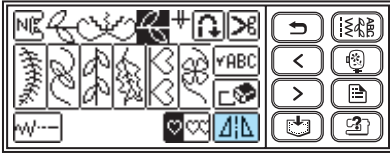



■ Kuvion tarkistaminen

Ellei koko kuvioidhistelmä näy näytössä, tarkista kuvio seuraavin toimenpitein.

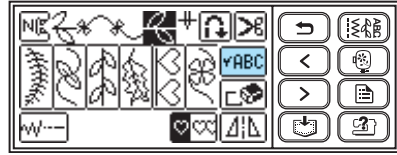
- 1 Paina .



► Kuvion tarkistusnäyttö tulee näkyviin.

- 2 Juokсутa kuviota näytössä painamalla  .

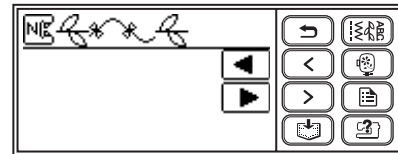
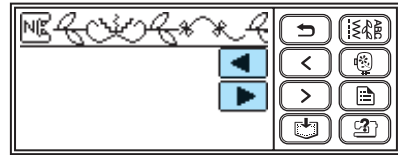

- 3 Paina  (Takaisin-painiketta).

► Aloitusnäyttö näyttö tulee taas näkyviin.

Huomaa

- Kuvioidhistelmän voi tallentaa myöhempää käyttöä varten. Katso lisätietoja kohdasta "Ompeleiden tallentaminen" (sivu 129).

Ompeleiden tallentaminen

Kuvioyhdistelmät voi tallentaa myöhempää käyttöä varten. Tallennettuja kuvioita ei menetä, vaikka ompelukone kytketään pois päältä, ja siksi ne voidaan palauttaa milloin tahansa. Enintään 10 kuvioyhdistelmää voidaan tallentaa.

■ Kuvioyhdistelmän tallentaminen

1 Tee kuvioyhdistelmä, jonka haluat tallentaa.

- Katso lisätietoja kohdasta "Kuvioiden yhdistely" (sivu 126).

2 Paina ohjauspaneelin (Muistipainike).

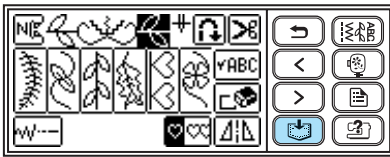

- ▶ "  " näkyy näytössä tallennuksen aikana. Kun kuvio on tallennettu, alkuperäinen näyttö tulee jälleen näkyviin.
- Älä kytke ompelukonetta pois päältä tallennuksen aikana, muuten kuviotiedot saatetaan menettää.

■ Kuvion palauttaminen

1 Paina . Palauta tallennettu kuvioyhdistelmä.

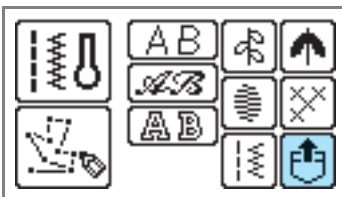

- ▶ Muistitaskun valintanäyttö tulee näkyviin.

2 Valitse muistitasku, johon kuvioyhdistelmä on tallennettu.

 osoittaa muistitaskut, joihin kuvioita on tallennettu.

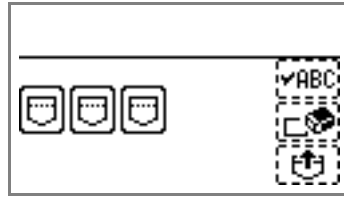

- ▶ Valittu muistitasku näkyy negatiivikuvana ja tallennettu kuvioyhdistelmä näkyy näytössä.

3 Tarkista sisältö ja paina sitten . Tarkista kuvioyhdistelmä, joka ei näy kokonaan, painamalla .

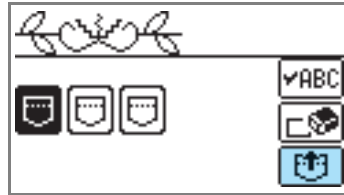

- ▶ Tallennettu kuvioyhdistelmä palautetaan.
- ▶ Kuvion valintanäyttö tulee näkyviin, ja voit ommella palautetun kuvioyhdistelmän.

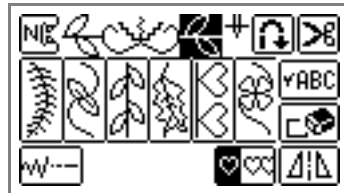

■ Tallennetun kuvioyhdistelmän poistaminen

Muistitaskuun tallennetun kuvioyhdistelmän voi poistaa.

1 Paina .

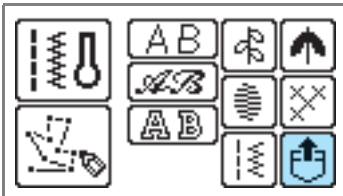

2 Valitse muistitasku, johon poistettava kuvioyhdistelmä on tallennettu.

 osoittaa muistitaskut, joihin kuvioyhdistelmiä on tallennettu.

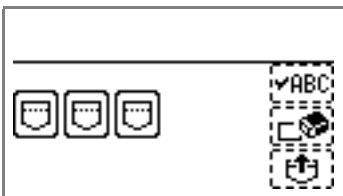

► Valittu muistitasku näkyy negatiivikuvana ja tallennettu kuvioyhdistelmä näkyy näytössä.

3 Tarkista sisältö ja paina sitten .



► Näyttöön ilmestyy poiston vahvistava viesti.

4 Paina .

► Tallennettu kuvioyhdistelmä ja muistitasku on poistettu.

Oman pistokuvion suunnittelu (My Custom Stitch)

Oma ommel (My Custom Stitch) -toiminnon avulla voit ommella itse suunnittelemasi ompeleita.

Kuviomallin piirtäminen

Tarvitset koneen mukana toimitettua ruutuarkkisarjaa.

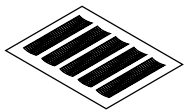

1 Piirrä kuvion luonnos ruutuarkille.

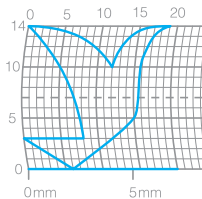

Piirrä kuvio yhtenäisenä viivana siten, että kuvion aloitus- ja lopetuskohta ovat samalla korkeudella.



2 Jos kuvio toistetaan, määritä toistettavien kuvioiden välinen etäisyys.

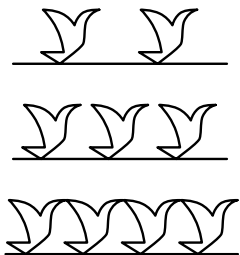
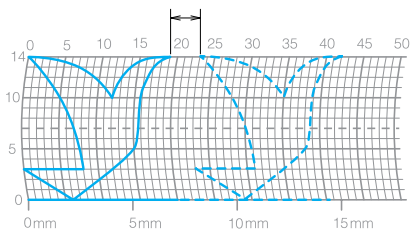

3 Merkitse ruudukon risteyskohdalla olevat kuvion pisteet ruudukkoon ja yhdistä nämä pisteet yhtenäisellä suoralla viivalla.

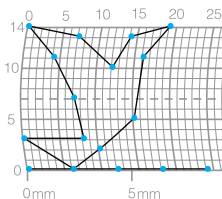

4 Määritä ompelujärjestys.

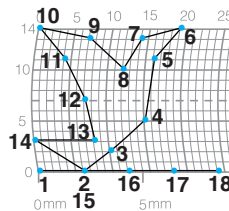

Ommel näyttää paremmalta, kun kuvio suljetaan ylittämällä viiva.

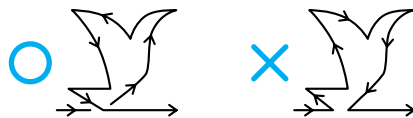

Ommeltietojen syöttäminen koneelle

Seuraa ruutuarkille piirrettyä kuviota ja syötä kuvio ompelukoneeseen.

1 Kiinnitä koristeommeljalca "N".

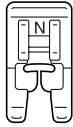

- Katso lisätietoja kohdasta "Paininjalan vaihto" (sivu 43).

2 Paina ohjauspaneelin (hyötyommelipainiketta) ja valitse.



3 Katso ensimmäisen pisteen koordinaatit ruutuarkkisarjasta.

Määritä koordinaatit -painikkeilla ja paina sitten .

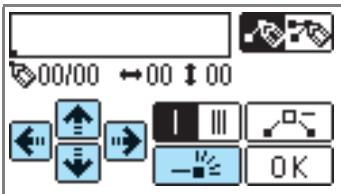

4 Määritä, ommellaanko pisteiden väliin yksin- vai kolminkertainen ommel.

on yksinkertainen ommel ja on kolminkertainen ommel.

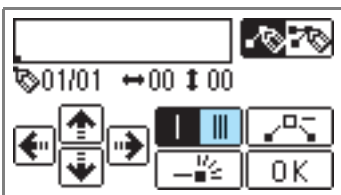

5 Määritä toisen pisteen koordinaatit ja paina sitten .

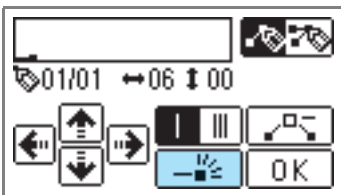

6 Määritä kukin piste toistamalla vaiheita 4 - 5.



- Jos teet virheen määrittäessäsi pisteitä, voit poistaa aiemman pisteen painamalla .

Huomaa

- Jos haluat muokata kuviota, paina . Voit lisätä, poistaa tai siirtää pisteitä, jos olet syöttänyt vähintään kaksi pistettä. Katso lisätietoja kohdasta "Ommeltietojen muokkaaminen" (sivu 133).

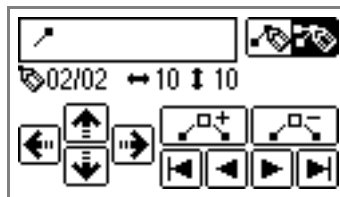

7 Kun kaikki pisteet on syötetty, paina OK.

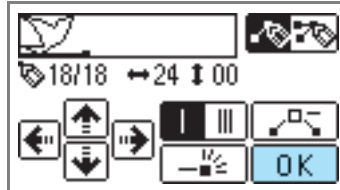

- Ompelunäyttö tulee näkyviin.

8 Määritä ompeluasetukset, kuten taakseompelu/vahvistuspistot, samaan tapaan kuin muille ompeleille.

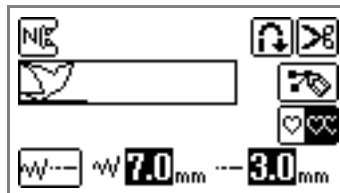

- Muokkaa kuviota painamalla .

Huomaa

- Syötetyn kuvion voi tallentaa myöhempää käyttöä varten. Katso lisätietoja kohdasta "Ompeleiden tallentaminen" (sivu 129).

Ommeltietojen muokkaaminen

Jos haluat muokata syötettyä kuviota, paina . Kuvion muokkausnäyttö tulee näkyviin. Voit siirtää, lisätä ja poistaa pisteitä. Kun olet lopettanut kuvion muokkaamisen, palaa kuvion syöttönäyttöön painamalla ja noudata sitten vaiheita ① - ③ kohdasta "Ommeltietojen syöttäminen koneelle" (sivu 132).

■ Pisteiden siirtäminen

① Valitse siirrettävä piste painamalla tai .

- Siirry ensimmäiseen pisteeseen painamalla . Siirry viimeiseen pisteeseen painamalla .

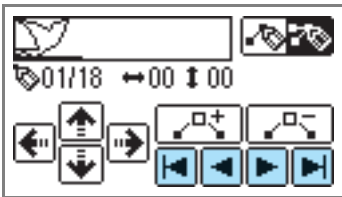

② Siirrä pistettä -painikkeilla.

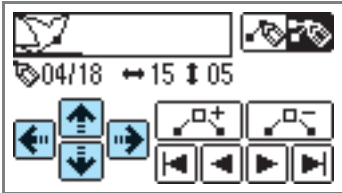

■ Uuden pisteen lisääminen

Voit lisätä uuden pisteen valitun pisteen ja seuraavan pisteen puoleenväliin.

① Valitse piste, joka on juuri ennen kohtaa, johon haluat lisätä uuden pisteen painamalla tai .

- Siirry ensimmäiseen pisteeseen painamalla . Siirry viimeiseen pisteeseen painamalla .

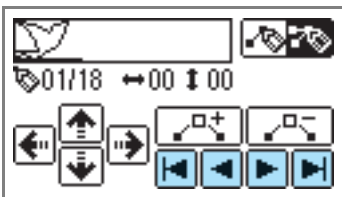

② Paina .

- ▶ Uusi piste on lisätty valitun pisteen ja sitä seuraavan pisteen puoleenväliin.

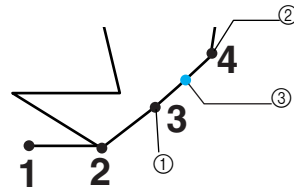

- ① Valittu piste
- ② Seuraava piste
- ③ Uusi piste

Huomaa

- Jos painat , kun viimeinen piste on valittuna, uutta pistettä ei lisätä

③ Säädä tarvittaessa uuden pisteen paikkaa -painikkeilla.

■ Pisteiden poistaminen

① Valitse poistettava piste painamalla tai .

- Siirry ensimmäiseen pisteeseen painamalla . Siirry viimeiseen pisteeseen painamalla .

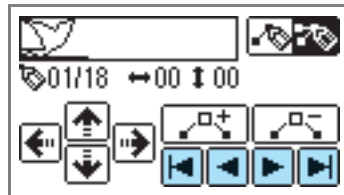

② Poista piste painamalla .

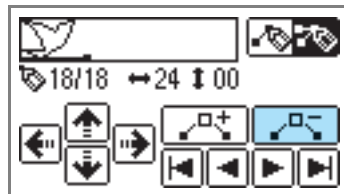



Esimerkkikuvioita

Syötä kaikki taulukossa esitetyt pisteet, jos haluat ommella esimerkkiompeleen.

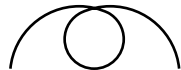
					
Piste	↔	↑↓	Piste	↔	↑↓
1	0	0	21	38	13
2	12	0	22	35	14
3	18	3	23	32	13
4	22	6	24	30	10
5	23	10	25	32	6
6	21	13	26	35	3
7	17	14	27	41	0
8	14	13	28	45	0
9	12	11	29	47	4
10	9	13	30	44	7
11	6	14	31	45	11
12	3	13	32	47	13
13	1	10	33	50	14
14	3	6	34	54	13
15	6	3	35	56	10
16	12	0	36	55	6
17	41	0	37	51	3
18	43	4	38	45	0
19	40	7	39	70	0
20	41	11			

					
Piste	↔	↑↓	Piste	↔	↑↓
1	0	0	21	16	10
2	3	5	22	18	12
3	5	8	23	21	13
4	8	11	24	25	14
5	12	13	25	28	14
6	17	14	26	33	13
7	20	14	27	37	11
8	24	13	28	41	8
9	27	12	29	43	5
10	29	11	30	44	0
11	31	9			
12	32	6			
13	30	3			
14	27	1			
15	24	0			
16	21	0			
17	18	1			
18	16	3			
19	15	5			
20	15	8			

					
Piste	↔	↑↓	Piste	↔	↑↓
1	0	0	21	10	11
2	30	0	22	12	10
3	32	1	23	8	9
4	32	7	24	12	8
5	32	10	25	7	6
6	33	12	26	12	6
7	35	11	27	6	3
8	35	8	28	10	2
9	37	12	29	5	0
10	35	14	30	10	2
11	32	14	31	16	1
12	30	11	32	19	0
13	30	5	33	23	0
14	29	3	34	22	6
15	26	8	35	17	10
16	24	10	36	22	6
17	18	13	37	23	0
18	13	14	38	19	0
19	12	14	39	42	0
20	13	12			

					
Piste	↔	↑↓	Piste	↔	↑↓
1	0	7	21	20	11
2	5	7	22	21	7
3	4	3	23	24	7
4	5	7	24	23	14
5	8	7	25	24	7
6	7	0	26	27	7
7	8	7	27	27	11
8	11	7	28	27	7
9	11	3	29	32	7
10	11	7	30	27	11
11	16	7	31	23	14
12	11	3	32	20	11
13	7	0	33	16	7
14	4	3	34	20	3
15	0	7	35	23	0
16	4	11	36	27	3
17	7	14	37	32	7
18	11	11			
19	16	7			
20	21	7			

4

KIRJONTA

Tässä luvussa käydään läpi kirjonnin eri vaiheet.

Kauniin kirjontatuloksen aikaansaamiseksi	136
Kirjontapaininjalan kiinnitys.....	138
Kirjontayksikön kiinnitys	141
Kankaan valmistelu.....	144
Kirjontakehyksen kiinnitys.....	148
Kirjailtavan kuvion valinta.....	150
Kirjonta	157
Kuvioiden muokkaus ja tallennus	162
Muistitoiminnon käyttö	169

Kauniin kirjontatuloksen aikaansaamiseksi

Tässä osassa käsitellään kirjonnin peruseriaatteita ja kirjontaa varten tehtäviä valmisteluja.

Valmistelu

Tarkista, että sinulla on kirjontaa varten seuraavat tarvikkeet.

■ Kangas

Valitse kirjottava kangas. Valitse kangaspala, joka on kuvion koon mukaan valitsemaasi kirjontakehystä suurempi.



Vinkki

- Käytä kirjoessasi aina tukikangasta, erityisesti, kun kirjat ohuita tai joustavia kankaita.
- Jos kirjat suurelle kankaanpalalle, aseta kangas siten, että se ei roiku ompelupöydän reunan yli. Jos kangas pääsee roikkumaan pöydän reunan yli, se saattaa haitata kirjontayksikön liikkumista, mikä puolestaan vaikuttaa kuvion ompeluun.



MUISTUTUS

- Älä kirjo liian paksuja kankaita. Tarkista kankaan paksuus kiinnittämällä kirjontakehys kirjontayksikköön ja nostamalla neula  -toiminnon (Neula-asennon painike) avulla. Jos paininjalan ja kankaan väliin jää rako, kangasta voidaan kirjoa. Jos paininjalan ja kankaan väliin ei jää rakoa, älä kirjo kangasta. Muuten neula saattaa katketa ja aiheuttaa henkilövahingon.
- Ole varovainen kirjaillessasi päällekkäin meneviä kuvioita. Neula ei ehkä mene helposti kankaan läpi, mikä saattaa aiheuttaa neulan katkeamisen.

■ Tukimateriaali (lisätarvike)

Kiinnittämällä tukikangas kirjottavaan kankaaseen varmistetaan kirjottavan kuvion hyvä laatu.



Käytä vesiliukoista tukimateriaalia ohuiden kankaiden, kuten organzan, ja nukkapintaisten kankaiden, kuten pyyhkeiden, ompeluun. Katso lisätietoja kohdasta "Tukimateriaalin kiinnittäminen kankaaseen" (sivu 144).

■ Kirjontalanka (lisätarvike)

Käytä ylälankana Embroidery- tai Country - kirjontalankaa.

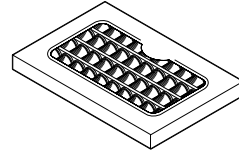

Käytä alalangaksi erityisesti kirjontaan tarkoitettua kirjonnin alalankaa. Katso lisätietoja kohdasta "Lisätarvikkeet" (sivu 10).



Huomaa

- Jos haluat varmistaa lopputuloksen laadun, käytä kirjontakoneisiin tarkoitettua kirjontalankaa.
- Varmista ennen ompelun aloittamista, että olet puolannut riittävästi alalankaa. Jos alalanka on loppumassa ja jatkat kuitenkin ompelua, lanka saattaa sotkeutua.

■ Neula

Käytä 75/11-kotiompelukoneneulaa. Kun ompelet paksulle kankaalle, esim. farkkukankaalle, käytä 90/14-kotiompelukoneneulaa.



Huomaa

- 75/11-neula on asennettuna ostaessasi ompelukoneen.
- Kun vaihdat neulaa, lue ensin kohta "Neulan vaihtaminen" (sivu 41).



MUISTUTUS

- Koska (kullanväriset) pallokärkineulat on tarkoitettu kankaille, joille tulee helposti hyppytikkejä esim. koristeompeleita ommeltaessa ja joustavien kankaiden ompelussa, varmista, ettet käytä niitä kirjontaan. Neula voi taipua tai katketa.

■ Muuta

Kirjontakehykset "pieni" ja "suuri" ovat lisätarvikkeita. Katso lisätietoja kohdasta "Kankaan asettaminen kirjontakehykseen" (sivu 145).

Kirjonta vaihe vaiheelta

Seuraavassa esitellään kirjonnin eri vaiheet.

1	Paininjalan kiinnittäminen	Kiinnitä kirjontapaininjalja "Q". Lisätietoja kirjontapaininjalan "Q", kiinnittämisestä löydät kohdasta "Kirjontapaininjalan kiinnitys" (sivu 138).
↓		
2	Neulan tarkistaminen	Käytä aina kankaaseen sopivaa neulaa. Lisätietoja neulan vaihtamisesta löydät kohdasta "Neulan vaihtaminen" (sivu 41).
↓		
3	Kirjontayksikön asentaminen	Kiinnitä kirjontayksikkö. Lisätietoja kirjontayksikön, kiinnittämisestä löydät kohdasta "Kirjontayksikön kiinnitys" (sivu 141).
↓		
4	Puolalangan asetus	Puolaa kirjontaan tarkoitettua alalankaa ja aseta puola paikoilleen. Lisätietoja alalangan pujottamisesta löydät kohdasta "Puolaus/Puolan asettaminen paikoilleen" (sivu 22).
↓		
5	Kankaan valmistelu	Kiinnitä tukikangas kirjottavaan kankaaseen ja kiinnitä kangas kirjontakehykseen. Jos haluat lisätietoja kankaan valmistelusta, katso kohtaa "Kankaan valmistelu" (sivu 144).
↓		
6	Kirjontakehyksen kiinnittäminen	Kiinnitä kirjontakehys kirjontayksikköön. Lisätietoja kirjontakehyksen kiinnittämisestä löydät kohdasta "Kirjontakehyksen kiinnitys" (sivu 148).
↓		
7	Kuvion valinta	Kytke virta päälle ja valitse kirjontakuvio. Lisätietoa kirjontakuvioiden valitsemisesta löydät kohdasta "Kirjailtavan kuvion valinta" (sivu 150).
↓		
8	Asettelyn tarkistaminen	Tarkista kirjailtavan kuvion koko ja sijainti ja säädä tarvittaessa. Lisätietoja asettelyn ja koon säätämisestä löydät kohdasta "Asettelyn ja koon muuttaminen" (sivu 162).
↓		
9	Kirjontalangan asetus	Aseta koneeseen kuvion edellyttämä kirjontalanka. Lisätietoja langan asettamisesta löydät kohdasta "Ylälangan pujottaminen" (sivu 31).

Kirjontapaininjalan kiinnitys

Tässä osassa kerrotaan, miten kirjontapaininjala kiinnitetään paikoilleen.

Kirjontapaininjalan kiinnitys

Kiinnitä kirjontaa varten kirjontapaininjala "Q". Ota esille koneen mukana toimitettu kirjontapaininjala "Q" ja ruuvitaltta.

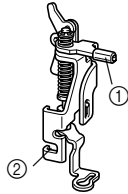

- ① Kirjontapaininjalan uloke
- ② Paininjalan runko-osan kiinnitysruuvien paikka

! MUISTUTUS

- Käytä aina kirjoessasi kirjontapaininjalkaa "Q". Jos käytät väärää paininjalkaa, neula voi osua paininjalkaan ja taipua tai katketa.

- 1 Nosta neula painamalla  (Neula-asennon painiketta) kerran tai kahdesti.

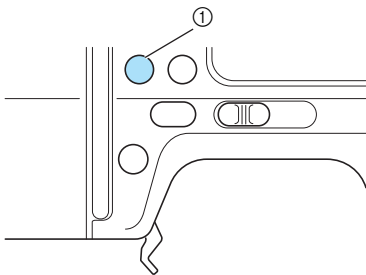

- ① Neula-asennon painike



Vinkki

- Neula on nostettu oikein, kun käsipyörässä oleva merkki osoittaa ylöspäin. Varmista, että käsipyörän merkki on yläasennossa.

- 2 Katkaise koneesta virta.

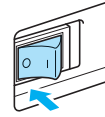

! MUISTUTUS

- Muista katkaista virta ompelukoneesta ennen kirjontapaininjalan kiinnittämistä. Muutoin seurauksena voi olla loukkaantuminen, jos jotakin toimintapainiketta painetaan vahingossa ja kone alkaa ommella.

- 3 Nosta paininjalan nostin.

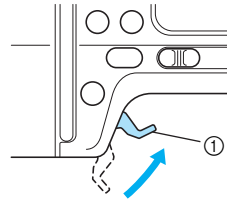

- ① Paininjalan nostin
- ▶ Paininjala nousee ylös.

- 4 Irrota paininjala painamalla paininjalan runko-osan takana olevaa mustaa painiketta ja pitämällä sitä alaspainettuna.

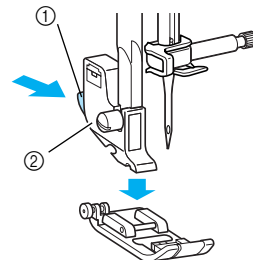

- ① Musta painike
- ② Paininjalan runko-osa
- ▶ Paininjala irtoaa runko-osasta.

5 Löysytä paininjalan runko-osan ruuvia ja irrota paininjalan runko-osa.

Käännä ruuvitalttaa koneen takaosaa kohti.

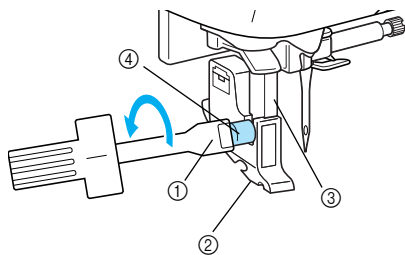

- ① Ruuvitaltta
- ② Paininjalan runko-osa
- ③ Paininjalan tanko
- ④ Paininjalan runko-osan ruuvi

6 Pidä kirjontapaininjalkaa "Q" oikeassa kädessäsi, kuten kuvassa.

Pidä kirjontapaininjalkaa siten, että painat etusormella paininjalan takaosassa olevaa vipua.

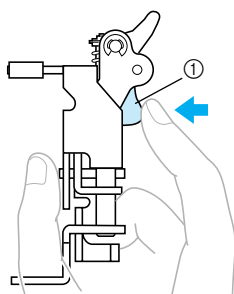

- ① Vipu

7 Pidä vipu alaspainettuna ja kiinnitä kirjontapaininjalka paininjalan kiinnitystankoon asettamalla kirjontapaininjalan uloke neulan kiinnitysruuvin yläpuolelle.

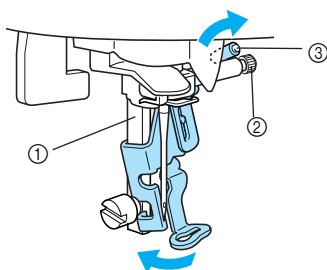

- ① Paininjalan tanko
- ② Neulan kiinnitysruuvi
- ③ Kirjontapaininjalan uloke

8 Kiinnitä kirjontapaininjalka paininjalan runko-osan ruuvilla.

Aseta kirjontapaininjalka kohtisuoraan.

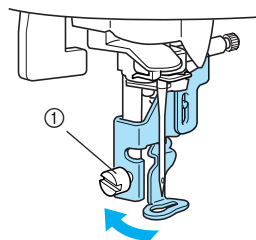

- ① Paininjalan runko-osa ruuvi

9 Kiristä paininjalan runko-osan ruuvi.

Käännä ruuvitalttaa koneen etuosaa kohti.

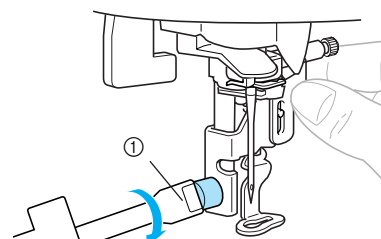

- ① Ruuvitaltta

! MUISTUTUS

- Älä osu neulaan asennuksen aikana sormellasi tai kirjontapaininjalalla "Q". Neula voi katketa tai aiheuttaa henkilövahingon.
- Muista kiristää ruuvi koneen mukana toimitetulla ruuvitaltalla. Jos ruuvi jää löysälle, neula voi osua paininjalkaan ja taipua tai katketa.
- Käännä käsipyörää aina hitaasti itseäsi kohti (vastapäivään) ennen ompelun aloittamista ja tarkista, ettei neula osu paininjalkaan. Neula voi taipua tai katketa.

Kirjontapaininjalan irrotus

- 1 Nosta neula painamalla  (Neula-asennon painiketta) kerran tai kahdesti.

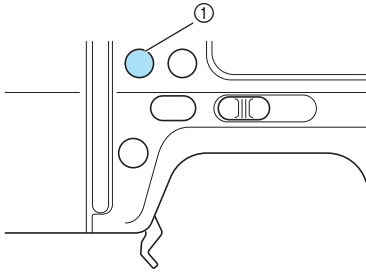

① Neula-asennon painike

- 2 Katkaise koneesta virta.

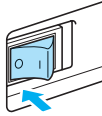

MUISTUTUS

- Muista katkaista virta ompelukoneesta ennen kirjontapaininjalan irrottamista. Muutoin seurauksena voi olla loukkaantuminen, jos jotakin toimintapainiketta painetaan vahingossa ja kone alkaa ommella.

- 3 Nosta paininjalan nostin.

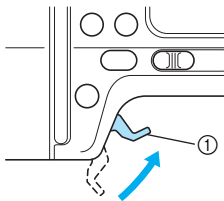

① Paininjalan nostin

- ▶ Paininjalka nousee ylös.

- 4 Pidä kirjontapaininjalan takana oleva vipu alaspainettuna, löysytä paininjalan runko-osan ruuvia ja irrota kirjontapaininjalka "Q".

Käännä ruuvitalttaa koneen takaosaa kohti.

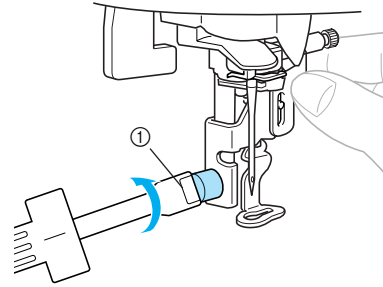

① Ruuvitaltta

- 5 Kiinnitä paininjalan runko-osa.

- Katso lisätietoja kohdasta "Paininjalan runko-osan irrottaminen ja kiinnittäminen" (sivu 45).

Kirjontayksikön kiinnitys

Tässä osassa kerrotaan, miten kirjontayksikkö kiinnitetään paikoilleen.

Kirjontayksikön turvallinen käyttö

! MUISTUTUS

- Älä siirrä ompelukonetta kirjontayksikön ollessa siinä kiinni. Kirjontayksikkö saattaa pudota ja aiheuttaa henkilövahingon.
- Älä aseta käsiä tai esineitä kirjontavarren ja -kehysen tielle. Muutoin saatat loukkaantua.



Vinkki

- Älä koske kirjontayksikön asennusaukossa olevaan liittimeen. Liitin voi vahingoittua ja aiheuttaa koneen toimintahäiriöitä.
- Älä nosta konetta kirjontavarresta äläkä liikuta sitä voimalla. Se voi aiheuttaa koneen toimintahäiriöitä.

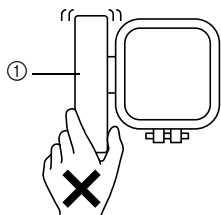

① Kirjontavarsi

Kirjontayksikön kiinnitys

Irrota kirjontayksikön kansi.

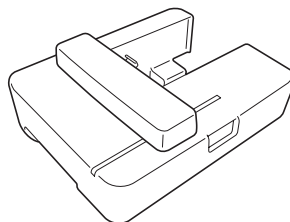

1 Katkaise koneesta virta.

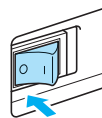

Vinkki

- Katkaise aina ompelukoneesta virta ennen kirjontayksikön kiinnittämistä. Muutoin voi aiheutua koneen toimintahäiriöitä.

2 Irrota aputaso vetämällä sitä vasemmalle.

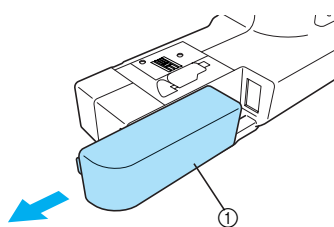

① Aputaso

3 Työnnä kirjontayksikkö ompelukoneen vapaavarteen.

Työnnä yksikköä, kunnes se napsahtaa ja pysähtyy.

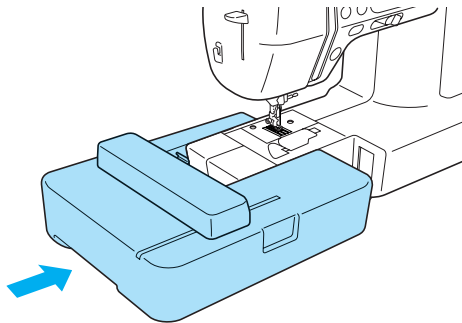

- Kirjontayksikkö on nyt asennettu paikoilleen.

Vinkki

- Varmista, että kirjontayksikön ja ompelukoneen väliin ei jää rakoa, muutoin kirjontakuviota ei ehkä voi ommella oikein. Työnnä kirjontayksikön liitin asennusaukon pohjaan saakka.
- Älä työnnä kirjontavartta kirjontayksikköä koneeseen kiinnittäessäsi, muutoin kirjontayksikkö saattaa vahingoittua.

4 Kytke koneeseen virta.

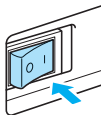

- Näyttöön ilmestyy vahvistusviesti.

5 Varmista, että kirjontayksikön lähellä ei ole esineitä tai käsiä ja paina **OK**.



- Kirjontavarsi siirtyi aloitusasentoonsa.

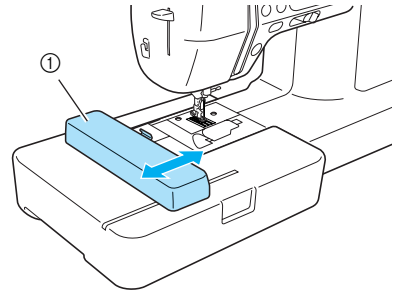

① Kirjontavarsi

MUISTUTUS

- **Pidä kädet ja esineet poissa kirjontavarren tieltä. Se voi aiheuttaa henkilövahingon.**

Vinkki

- Jos kirjontavarren tiellä on konetta alustettaessa esine tai käsi, näyttö saattaa palautua takaisin alkuperäisnäyttöön. Siirrä käsi tai esine pois kirjontavarren tieltä ja kytke koneeseen uudelleen virta.

- Näkyviin ilmestyy kirjontakuvioiden valintaruutu.

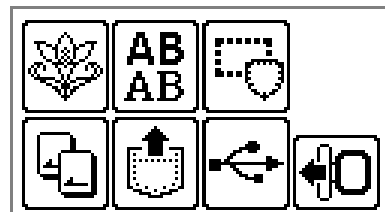

Huomaa

- Hyötyompeleita ei voida valita kirjontayksikön ollessa asennettuna koneeseen.
- Lisätietoa kirjontakuvioista löydät kohdasta "Kirjailtavan kuvion valinta" (sivu 150).

Kirjontayksikön irrotus

Varmista, että ompelukone on täysin pysähtynyt ja noudata sitten alla olevia ohjeita.

1 Irrota kirjontakehys.

- Lisätietoja kirjontakehysten irrottamisesta löydät kohdasta "Kirjontakehysten irrottaminen" (sivu 149).

2 Paina , ja sitten .

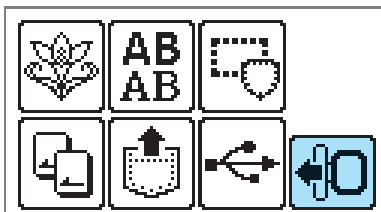

- ▶ Kirjontakehys siirtyy asentoon, jossa sitä voi säilyttää.



Vinkki

- Jos ohitat tämän vaiheen, kirjontavarsi ei siirry oikeaan asentoon etkä voi asettaa kanta kirjontayksikön päälle.

3 Katkaise koneesta virta.

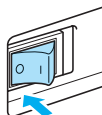

MUISTUTUS

- **Katkaise aina ompelukoneesta virta ennen kirjontayksikön irrottamista**
Kirjontayksikön irrottaminen virran ollessa kytkettynä saattaa aiheuttaa koneeseen toimintahäiriöitä.

4 Pidä kirjontayksikön vasemmassa alareunassa olevaa vapautuspainiketta alaspainettuna ja vedä kirjontayksikköä varovasti vasemmalle.

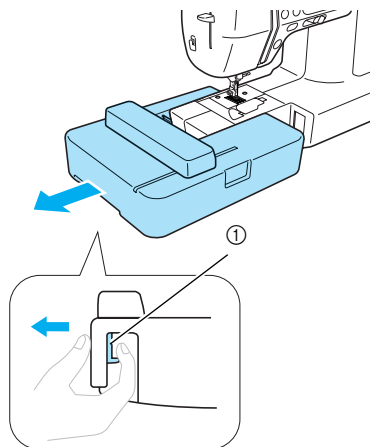

① Vapautuspainike

- ▶ Kirjontayksikkö irtoaa ompelukoneesta.



MUISTUTUS

- **Älä kanno kirjontayksikköä tarttumalla kirjontavarteen. Se voi aiheuttaa koneen toimintahäiriöitä.**

Kankaan valmistelu

Kun tukimateriaali on kiinnitetty kirjottavan kankaan taakse, kangas pingotetaan kirjontakehykseen.

Tukimateriaalin kiinnittäminen kankaaseen

Kiinnittämällä tukikangas kirjottavaan kankaaseen varmistetaan kirjottavan kuvion hyvä laatu.

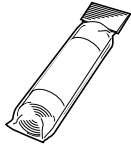

Huomaa

- Suosittelemme lisätarvikkeena hankittavan tukimateriaalin käyttöä kirjontaan. Käytä vesiliukoista tukimateriaalia ohuiden kankaiden, kuten organzan, ja nukkapintaisten kankaiden, kuten pyyhkeiden, ompeluun. Erikseen hankittavien lisätarvikkeiden ja osien hankkimisesta löydät tietoa osoitteesta " <http://www.brother.com/> ", tai " http://www.brothermall.com " (USA).



MUISTUTUS

- Käytä tukikangasta kaikkiin kirjontatöihin. Ohuiden tai joustavien kankaiden kirjoaminen ilman tukimateriaalia voi vääntää tai katkaista neulan. Kone voi myös ommella kuvion väärin.

- 1 Ota tukimateriaalia niin suuri pala, että se ylettyy kirjontakehyksen reunojen ulkopuolelle.

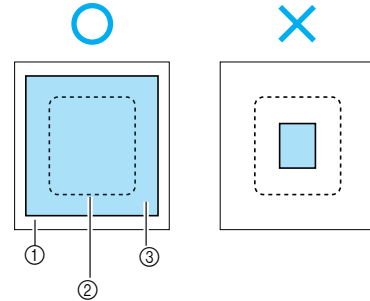

- ① Kangas
- ② Kirjontakehyksen koko
- ③ Tukimateriaali

- 2 Jos käytät silittämällä kiinnitettävää tukimateriaalia, aseta tukimateriaalin liimapuoli kirjottavan kankaan nurjaa puolta vasten ja silitä kankaat höyrysilitysraudalla.

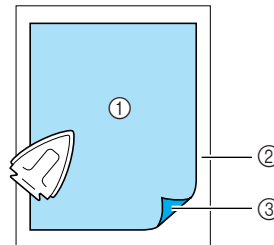

- ① Tukimateriaali
- ② Kankaan nurja puoli
- ③ Silittämällä kiinnittyvä liimapinta

- **Kun silitys tai kehykseen asetus ei ole mahdollista**
Käytettäessä kangasta, johon ei voi kiinnittää tukimateriaalia silittämällä (esim. nukkinen froteepyyhe) tai kun kirjottavaan kohtaan olisi hankala silittää, pingota kangas kirjontakehykseen ja aseta tukimateriaali kankaan alle kiinnittämättä sitä kankaaseen tai kehykseen.

Kankaan asettaminen kirjontakehykseen

Kangas pingotetaan kirjontakehykseen. Jos kangas jää löysälle, kirjontakuviosta saattaa tulla huonolaatuinen. Aseta kangas kireälle kehykseen noudattamalla alla olevia ohjeita. Ota esille tukimateriaalilla vahvistettu kangas ja kirjontakehys (keskikokoinen, pieni tai suuri).

■ Kirjontakehys (keskikokoinen)

Kehyksellä voidaan kirjailia kuvioita, joiden enimmäiskorkeus on 10 cm (4 tuumaa) ja enimmäisleveys 10 cm (4 tuumaa).

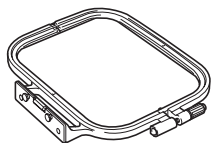

■ Kirjontakehys (pieni) [lisätarvike]

Kehyksellä voidaan kirjailia kuvioita, joiden enimmäiskorkeus on 2 cm (1 tuumaa) ja enimmäisleveys 6 cm (2-1/2 tuumaa). Sitä voidaan käyttää kirjainten ja muiden pienten kuvioiden kirjailuun.

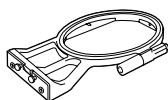

Huomaa

- Pientä kirjontakehystä ei voi käyttää kaikkien kuvioiden kanssa.

■ Kirjontakehys (suuri) [lisätarvike]

Kirjonta voidaan ommella alueelle, jonka enimmäiskorkeus on 17 cm (6 -7/10 tuumaa) ja enimmäisleveys 10 cm (4 tuumaa). Näin voidaan kirjoa useampi kuvio siirtämättä välillä kehystä eri kankaan kohtaan.

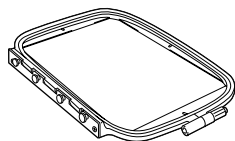

MUISTUTUS

- Käytä valitsemasi kuvion kokoon parhaiten sopivaa kirjontakehystä. Muuten paininjalka saattaa osua kirjontakehykseen ja aiheuttaa henkilövahingon tai neulan katkeamisen.

1 Löysytä kirjontakehyksen säätöruuvia, irrota sisä- ja ulkokehys ja aseta ulkokehys tasaiselle pinnalle.

Irrota sisä- ja ulkokehys toisistaan nostamalla sisäkehystä ylöspäin.

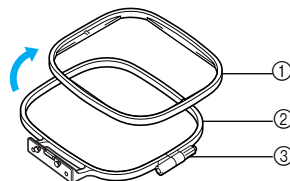

- ① Sisäkehys
- ② Ulkokehys
- ③ Säätöruuvi

2 Aseta kangas ja tukimateriaali ulkokehyksen päälle.

Kangas tulee asettaa oikea puoli ylöspäin.

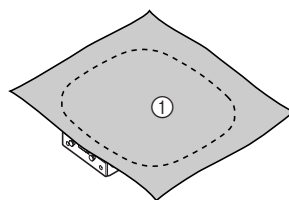

- ① Oikea puoli

3 Paina sisäkehys paikoilleen kankaan päälle.

Aseta sisäkehysten \triangle ja ulkokehysten ∇ vastakkain.

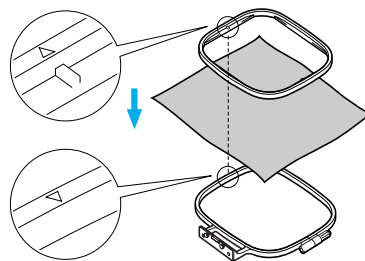

4 Kiristä säätöruuvia käsin niin tiukalle, että se pitää kankaan paikoillaan.

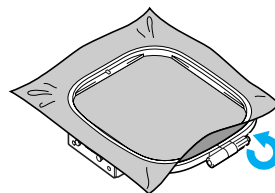

- 5 Irrota kangas varovasti kehiksestä löysyttämättä säätöruuvia.

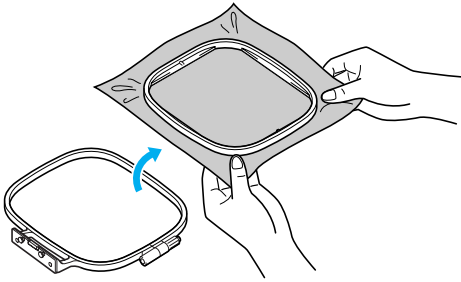

Huomaa

- Tämä varoimenpide auttaa estämään kuvion virheellistä kohdistumista kirjonnin aikana.

- 6 Paina sisäkehys paikoilleen kankaan päälle uudelleen asettamalla sisäkehysen \triangle ja ulkokehysen ∇ vastakkain.

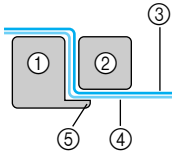
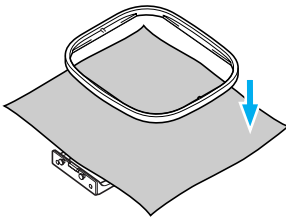

- Ulkokehys
- Sisäkehys
- Kangas (oikea puoli)
- Tukimateriaali
- Ulkokehysen reuna

- Paina kehystä voimakkaasti, kunnes sisäkehys on tiukasti ulkokehysen ulkonevaa reunaa vasten.

- 7 Kiristä säätöruuvi ja vedä samalla kankaaseen mahdollisesti jäänyt löysyys pois. Kangas on riittävän kireällä, kun pingotetusta kankaasta kuuluu rummutettaessa rummun kaltainen ääni.

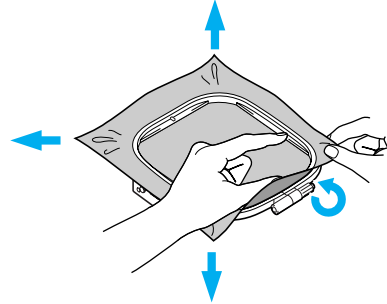

■ Kirjonta-arkit

Kirjontakehikseen asetettavien kirjonta-arkkien avulla kirjontakuvio voidaan kohdistaa kankaaseen tarkasti haluttuun kohtaan.

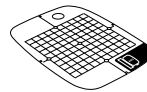

Kirjonta-arkki (keskikokoinen)



Kirjonta-arkki (pieni) [lisätarvike]

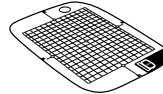

Kirjonta-arkki (suuri) [lisätarvike]

- 1 Tee kangasliidulla merkki kankaaseen kirjottavan kuvion keskikohtaan.

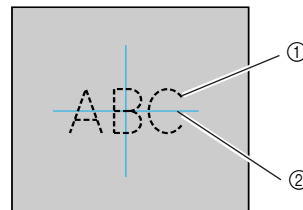

- Kirjontakuvio
- Merkki

2 Aseta kirjonta-arkki sisäkehukseen.

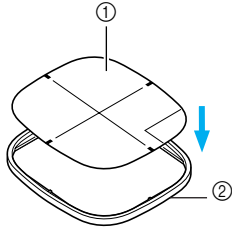

- ① Kirjonta-arkki
- ② Sisäkehys

3 Kohdista kankaaseen tekemäsi merkki kirjonta-arkin keskiviivoihin.

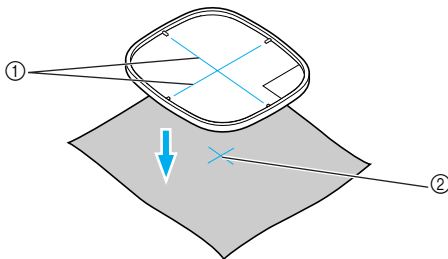

- ① Keskiviiva
- ② Merkki

4 Aseta sisäkehys kankaaseen ulkokehysten päälle ja pingota kangas.

- Katso lisätietoja, sivu 145.

5 Irrota kirjonta-arkki.

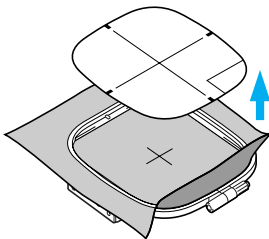

■ Sellaisten kankaiden kirjonta, joita ei voida pingottaa kirjontakehykseen

Kun kirjat pieniä kankaanpalasia tai kapeita kappaleita, esim. nauhoja, joita ei voida pingottaa kirjontakehykseen, pingota tukimateriaali kehykseen pohjakankaaksi. Suosittelemme tukikankaan käyttöä kaikkeen kirjintaan.

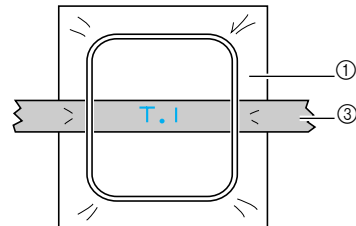
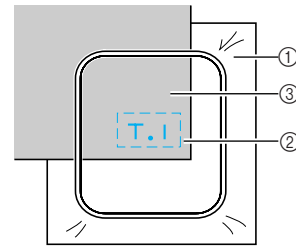
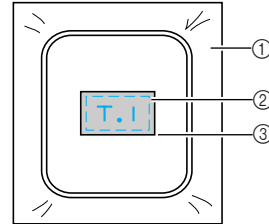

- ① Tukimateriaali
- ② Harsinta tai liimasuihke
- ③ Kangas

Kun kirjonta on valmis, irrota tukimateriaali varovasti.

Kirjontakehyksen kiinnitys

Tässä osassa kerrotaan, miten kirjontakehys kiinnitetään kirjontavarteen.

Kirjontakehyksen kiinnitys

- 1** Puolaa kirjontaan tarkoitettua alalankaa ja aseta puola puolakoteloon.

- Katso lisätietoja kohdasta "Puolaus/Puolan asettaminen paikoilleen" (sivu 22).

- 2** Nosta paininjalan nostin.

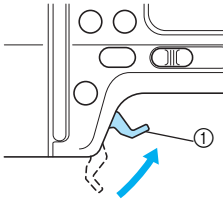

① Paininjalan nostin

- 3** Nosta neula painamalla (+) (Neula-asennon painiketta) kerran tai kahdesti.

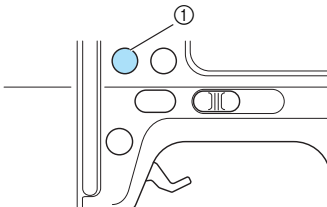

① Neula-asennon painike

- 4** Vie kirjontakehys paininjalan alta nostamalla samalla paininjalkaa mahdollisimman ylös.

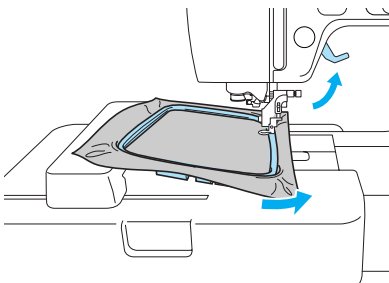

! MUISTUTUS

- Älä kosketa aloitus-/pysäytyspainiketta, neula-asennon painiketta tai taakseompelun/vahvistuspistojen painiketta. Jos painat jotakin painiketta vahingossa, kone aloittaa ompelun ja neula voi lävistää sormesi tai katketa.

- 5** Paina kirjontakehyksen ohjain huolellisesti kirjontavarressa olevaan kehysten pidikkeeseen päältä päin.

Aseta kirjontakehyksen ohjaimen nastat ja kirjontavarressa olevan kehysten pidikkeeseen urat kohdakkain ja paina kunnes ohjain naksauttaa paikalleen.

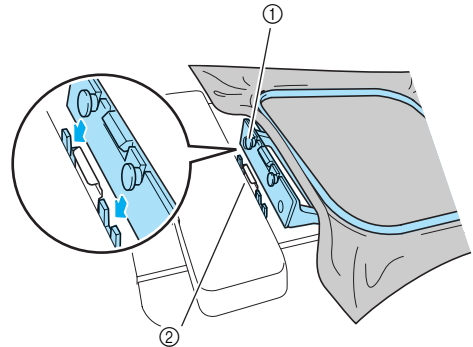

- ① Kirjontakehyksen ohjaimen nastat
② Kirjontavarren kehysten pidikkeeseen urat

► Kirjontakehys on nyt asennettu paikoilleen.

! Vinkki

- Varmista, että molemmat nastat ovat paikoillaan. Jos vain toinen nasta on paikoillaan, kirjontakuvi saattaa epäonnistua.

! MUISTUTUS

- Aseta kirjontakehys oikein kirjontakehyksen pidikkeeseen. Muuten paininjalka saattaa osua kirjontakehykseen ja aiheuttaa henkilövahingon.

Kirjontakehyksen irrottaminen

Varmista, että ompelukone on täysin pysähtynyt ja noudata sitten alla olevia ohjeita.

1 Nosta paininjalan nostin.

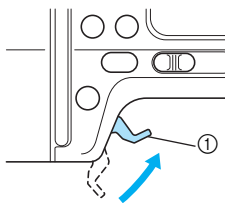

① Paininjalan nostin

2 Nosta neula painamalla ④ (Neula-asennon painiketta) kerran tai kahdesti.

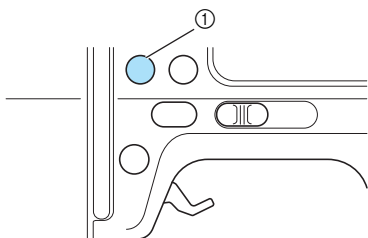

① Neula-asennon painike

3 Paina kuvassa näkyvää kirjontakehyksen pidikkeen vapautinta vasemmalle ja nosta kirjontakehystä.

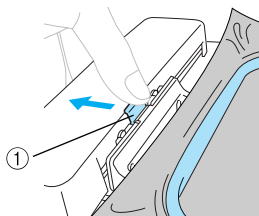

① Vapauta kehys painamalla tästä.

- ▶ Kirjontakehys irtoaa kirjontakehyksen pidikkeestä.

4 Vie kirjontakehys paininjalan alta nostamalla samalla paininjalkaa mahdollisimman ylös.

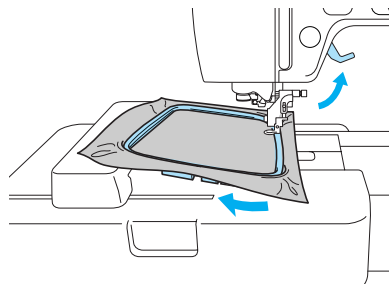

5 Irrota kirjontakehys.

! MUISTUTUS

- Älä kosketa aloitus-/pysäytyspainiketta, neula-asennon painiketta tai taakseompelun/vahvistuspistojen painiketta. Jos painat jotakin painiketta vahingossa, kone aloittaa ompelun ja neula voi lävistää sormesi tai katketa.

Kirjailtavan kuvion valinta

Tässä osassa tarkastellaan erityyppisiä kirjontakuvioita ja kuvion valintaan liittyviä tekijöitä.

Tekijänsuoja

Ompelukoneeseen ja kirjontakorteille tallennetut kuvat on tarkoitettu ainoastaan yksityiseen käyttöön. Tekijänoikeuden alaisten kuvioiden käyttö julkisiin tai kaupallisiin tarkoituksiin on tekijänoikeuslain vastaista ja ankarasti kiellettyä.

Kirjontakuviotyypit

Valittavana ovat seuraavat kirjontakuviotyypit.

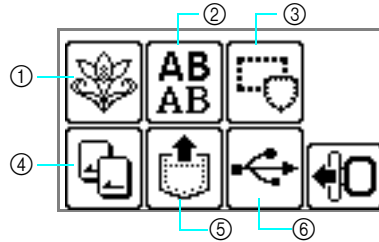

- ① **Kirjontakuviot**
Kuvioita on yhteensä 70. Kuviot kirjotaan vaihtamalla ylälankaa näytön ohjeiden mukaisesti. Katso lisätietoja kohdasta "Kirjontakuvion valinta" (sivu 155).
- ② **Aakkosnumeeriset kirjainmerkkikuviot**
Kirjasintyyplejä on 6, joissa on suuraakkoset/pienaakkoset/numerot/symbolit/eurooppalaiset kirjainmerkit. Katso lisätietoja kohdasta "Aakkosnumeeristen merkkien valinta" (sivu 154).
- ③ **Kehyskuviot**
10 eri kehysmuotoa, esim. neliöt ja ympyrät, jotka voidaan yhdistää 12 eri ommeltyyppiin. Katso lisätietoja kohdasta "Kehyskuvion valitseminen" (sivu 155).
- ④ **Kirjontakortti**
Paina valitessasi kuvioita kirjontakortilta (lisätarvike). Katso lisätietoja kohdasta "Kirjontakortin käyttö" (sivu 156).
- ⑤ **Koneen muistiin tallennetut kuviot**
Paina palauttaessasi kuvioita koneen muistista. Katso lisätietoja kohdasta "Ompeleiden tallentaminen" (sivu 174).
- ⑥ **USB-muistitikulta haettavat kuviot**
Myös USB-muistitikulta voidaan hakea kirjontakuvioita.

Vinkki

- Tämän koneen USB-liitäntään voidaan kytkeä vain USB-muistitikku.







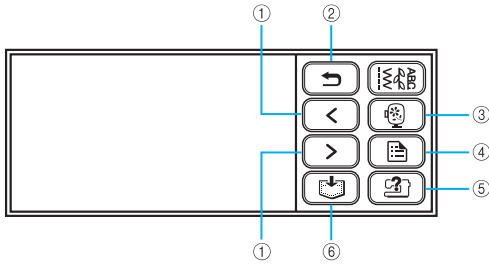

Katso lisätietoja kohdasta "Kirjontakuvioiden siirto tietokoneelta ompelukoneelle" (sivu 171).

Nestekidenäytön (LCD) käyttö





LCD-näyttöä käytetään näyttöpaneelin valintapainikkeilla. Alla selitetään painikkeiden käyttö kirjonnassa.

■ Valintapainikkeet



- ①   Kun koneella on kuvia, jotka eivät näy näytössä (kun näytössä näkyy  tai ) , näyttöön saadaan näillä painikkeilla edelliset/seuraavat kuvat.
- ②  Palaa edelliseen näyttöön.
- ③  Palaa tyypin valintanäyttöön. Valittu kuvio peruuntuu.
- ④  Tällä painikkeella voit vaihtaa kieltä tai langan värin näyttöä tai muita perusasetuksia.
- ⑤  Tällä painikkeella voit saada ohjeita kirjontayksikön kiinnittämisestä, kirjontakehyksen kiinnittämisestä, jne.
- ⑥  Tällä painikkeella tallennat kirjontakuvat ja aakkosnumeeriset kirjainyhdistelmät koneen muistiin.

□ Perusasetusnäytön kirjontaan liittyvät painikkeet

Paina  (perusasetuspainiketta) ja sitten  (seuraava sivu -painiketta). Valitse sitten aihe painamalla  .

VÄRI: Värin nimi

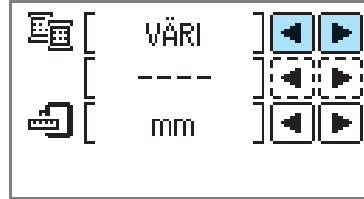

AIKA: Kirjontaan kuluva aika

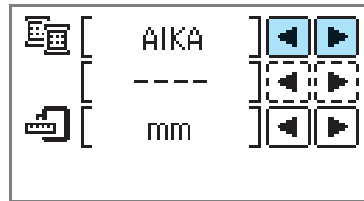

NEULAN LASKURI: Neulan kulloinkin kirjailleman piston järjestysnumero

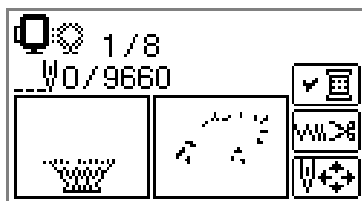
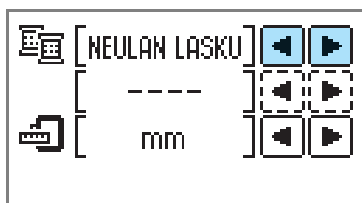

#123: Langan värinumero

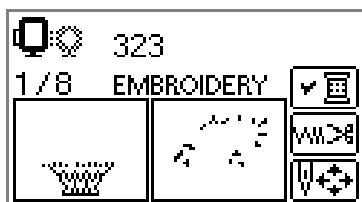
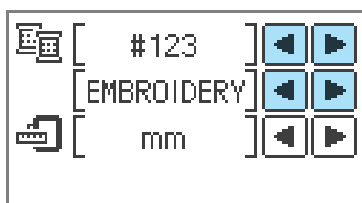

Valitse seuraavista langan värinumerosarjoista (Yläpuolella näkyvä näyttö on esimerkki valinnasta EMBROIDERY -LANKA#.).

- EMBROIDERY-LANKA#
- COUNTRY-LANKA#
- MADEIRA POLY -LANKA#
- MADEIRA VISKOOSI -LANKA#
- SULKY -LANKA#
- ROBISON-ANTON POLY -LANKA#

NÄYTÖN MITTAYKSIKKÖ

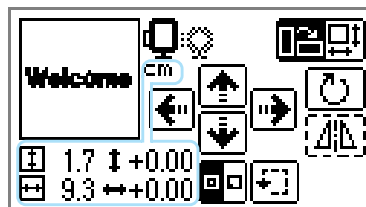
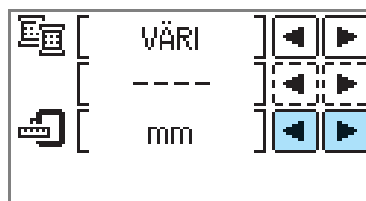

Näytössä näkyvän mittayksikön voi valita. [mm/ tuumat]



■ Nestekidenäytön painikkeet

Esimerkki: Aakkosnumeeristen merkkien valinta



Kun haluamasi kirjaimerkkiyhdistelmä on valittu, paina tätä painiketta ja juokseta sitten näyttöä   -painikkeilla. Voit tarkistaa esim. valitun kirjainyhdistelmän oikeinkirjoituksen sekä kuvion värit.





Muuta langan asetuksia painamalla tätä painiketta.



Valitse tai peruuta ohjelmoitu langankatkaisu tätä painiketta painamalla.



Muuta pistotiheyttä painamalla tai (vain aakkosnumeeriset merkit ja kehyskuviot).



Muuta kuvion asetuksia painamalla tätä painiketta.

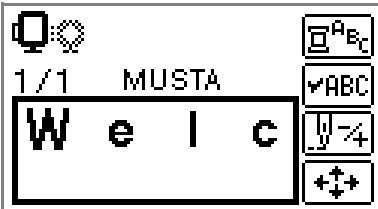

Tätä painiketta painamalla voit vaihtaa värin kirjainten välillä kirjaimia kirjoittaessa. Koska ompelukone pysähtyy kunkin kirjaimen lopussa, voit vaihtaa ylälangan joka kirjaimen jälkeen. Moniväriä valinta peruutetaan painamalla tätä painiketta uudelleen.

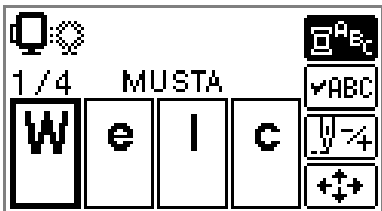

Neula siirtyy kuviossa yhden värin tai yhden piston kerrallaan (jos painiketta painetaan jatkuvasti, 9 – 30 pistoa kerrallaan) ja muuttaa kirjonnin aloituskohdan. Toimintoa käytetään silloin, kun tiettyä väriä ei haluta ommella tai kun ompelukoneen virta on katkaistu kesken ompelutoiminnon ja koneeseen kytketään uudelleen virta.

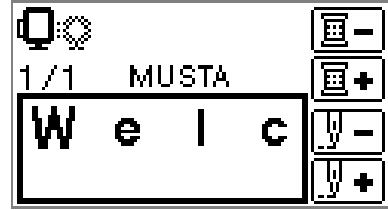

Yksi väri takaisin



Yksi väri eteenpäin



Yksi pisto taaksepäin



Yksi pisto eteenpäin

- Katso lisätietoja kohdasta "Uudelleenompelu" (sivu 166).



Kuvion paikkaa kirjontakehyksen sisällä voidaan tarkistaa ja sen kokoa ja suuntaa muuttaa. Katso lisätietoja kohdasta "Asettelen ja koon muuttaminen" (sivu 162).

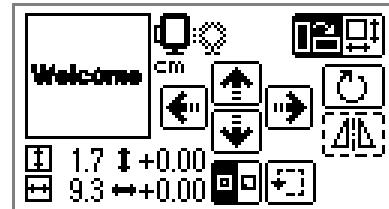

Huomaa

- Pisteviivalla ympäröityjä (esim.) painikkeita ei voi käyttää.

Esimerkki: Kirjontakuvion valinta



Tarkista käytettävät langan värit ja niiden järjestys painamalla tätä painiketta. Vaihda näyttöä painamalla .



Aakkosnumeeristen merkkien valinta

Valitse kirjottavat kirjaimet.



Huomaa

- Jos näytössä näkyy teksti "ABCX", merkkejä ei voi enää lisätä.
- Erilaisia tekstityylejä (sans serif ja serif, jne.) ei voi yhdistellä toisiinsa.

1

Valitse aakkosnumeeriset merkit.

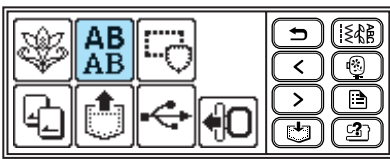

2

Valitse kirjasintyyli.

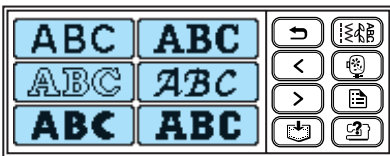

3

Syötä kirjainmerkit.



Huomaa

- Jos painat kirjainmerkkiä vahingossa, paina .
- Syötä väli painamalla "_".

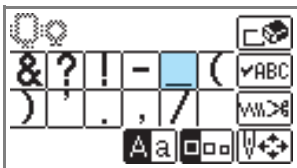

□ Esimerkki: Come on



Vaihtaa suur-/pienaakkosten välillä



Vaihtaa suuren/keskikokoisen/pienen koon välillä

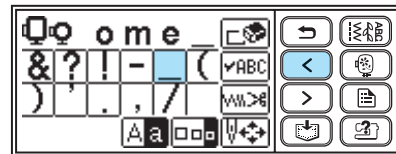
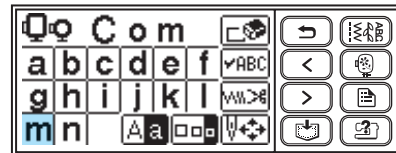
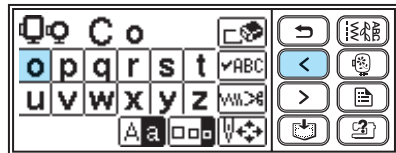
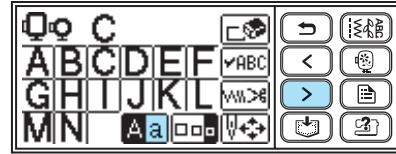
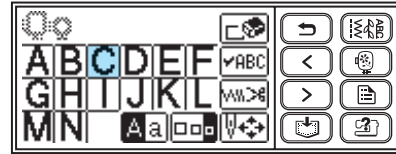

Huomaa

- Syötetyt kirjainyhdistelmän voi tallentaa myöhempää käyttöä varten. Katso lisätietoja kohdasta "Ompeleiden tallentaminen" (sivu 174).

Kirjontakuvion valinta

Koneen muistiin on tallennettu 70 kirjontakuvioita, esim. kukkia ja eläimiä.



70 Kirjontakuvioita



Huomaa

- Katso pikaoppaan kohdasta "Kirjontakuvioiden värinvaihtotaulukko" esimerkkejä valmiista kuvioista ja niihin käytetyistä langoista.

1

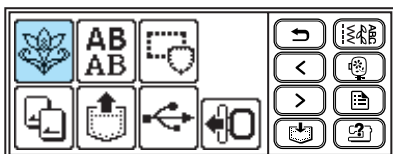

Paina  .



► Kuvion valintanäyttö ilmestyy näkyviin.

2

Valitse kuvio.

Vaihda näyttöä käyttämällä  (Edellinen sivu -painiketta) ja  (Seuraava sivu -painiketta).

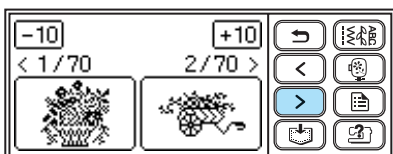

Kun painat / -painiketta, kuvionäyttö siirtyy 10 kuvioita taaksepäin/eteenpäin.

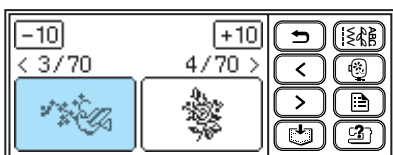
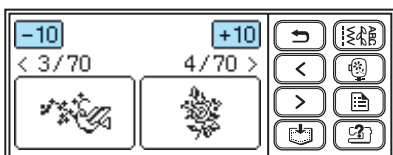

► Kun olet valinnut kuvion, voit kirjoa sen.



Kehyskuvion valitseminen

10 eri kehysmuotoa, esim. neliöt ja ympyrät, voidaan yhdistää 12 eri ommeltyyppiin.



Huomaa

- Katso pikaoppaan kohdasta "Kehyskuviot" esimerkkejä kehyskuvioiden muodoista ja ompeleista.

1

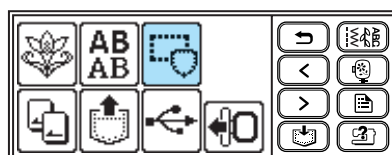

Paina  .



► Kehyskuvion valintanäyttö ilmestyy näkyviin.



2

Valitse kehyskuvio.

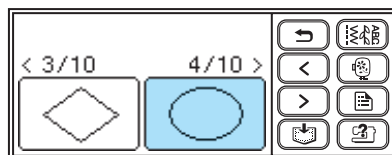
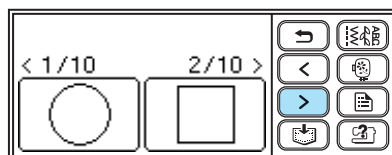
Vaihda näyttöä käyttämällä  (Edellinen sivu -painiketta) ja  (Seuraava sivu -painiketta) ja valitse 10 muodosta.



► Ompeleen valintanäyttö tulee näkyviin.

- 3 Valitse ommel.**
Vaihda näyttöä käyttämällä  (Edellinen sivu -painiketta) ja  (Seuraava sivu -painiketta) ja valitse 12 ompeleesta.

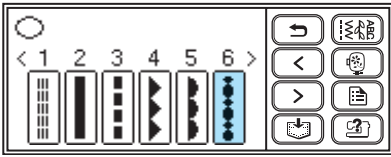

- Kun olet valinnut ompeleen, voit kirjoa kehyskuvion



Kirjontakortin käyttö

Jos käytät kirjontakorttia, voit kirjoa myös muita kuin ompelukoneeseen tallennettuja kuvioita. Lisätarvikkeena on saatavana monia eri aiheisia kortteja.



Vinkki

- Katkaise aina koneesta virta ennen kirjontakortin asettamista ja poistamista.
- Työnnä kirjontakortti oikein päin kirjontakorttipaikkaan.
- Älä koskaan työnnä kirjontakorttipaikkaan muita kuin kirjontakortteja.
- Kun et käytä kirjontakortteja, säilytä niitä omissa säilytyskoteloissaan.
- Käytä ainoastaan tähän koneeseen tarkoitettuja kirjontakortteja. Muiden korttien käyttö voi aiheuttaa koneen toimintahäiriöitä.
- Ulkomailta ostetut kirjontakortit eivät välttämättä toimi koneessasi.

- 1 Katkaise koneesta virta.**

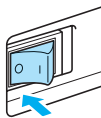

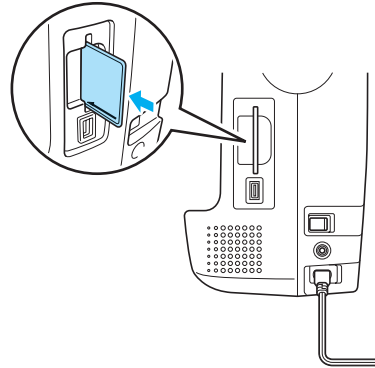

- 2 Työnnä kirjontakortti koneen oikeassa sivussa olevaan kirjontakorttipaikkaan.**

Aseta kortti siinä olevan nuolen suuntaisesti siten, että nuoli näkyy koneen etupuolelta katsottuna.

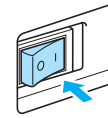

- 3 Kytke koneeseen virta.**



- 4 Paina näytön  -painiketta.**

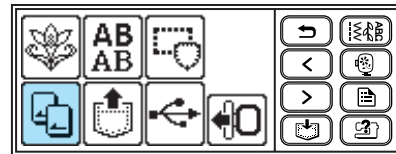

- Kortille tallennettujen kuvioiden valintanäyttö tulee näkyviin.

- 5 Valitse kuvio.**
Toiminto on sama kuin kohdassa "Kirjontakuvion valinta" (sivu 155).



Kirjonta

Kun olet suorittanut kaikki valmistelut, voit kokeilla kirjomista. Tässä osassa käsitellään kirjannon ja applikoinnin eri vaiheita.

Kuvion tarkistaminen ennen kirjontaa

Kirjontakehys liikkuu kirjottavan kuviokohdan ympäri. Seuraa kehystä tarkasti ja varmista, että kuvio tulee oikeaan paikkaan.

1 Kun olet valinnut kirjontakuvion, paina .

► Näkyviin ilmestyy kirjontanäyttö.



2 Paina .



► Näkyviin ilmestyy asettelunäyttö.

3 Paina .

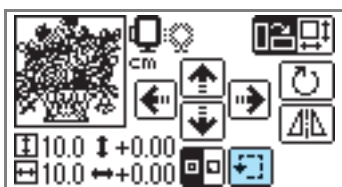

► Kehys siirtyy osoittaen koko kirjonta-alueen.

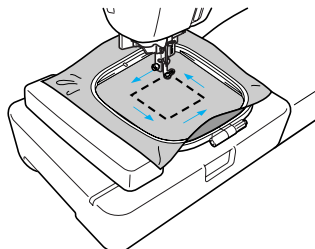

! MUISTUTUS

- Varmista, että neula on yläasennossa kirjontakehys liikkuessa. Jos neula on alhaalla, se voi katketa ja aiheuttaa henkilövahingon.

Kuvion kirjonta

Kirjontakuviot kirjaillaan vaihtamalla lankaa kunkin värin kirjailun jälkeen.

- 1** Ota näytössä ilmoitetun värinen kirjontalanka esille.

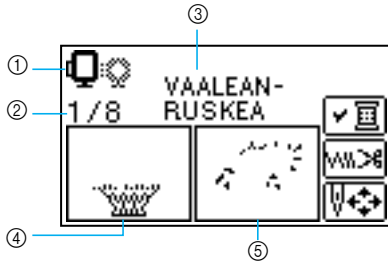

- ① Kirjontaan sopivat kirjontakehyskoot
- ② Nykyisen värin järjestysnumero/Kuvion värin kokonaismäärä
- ③ Nykyisen värin nimi
- ④ Nykyisellä värillä kirjottavat alueet
- ⑤ Seuraavalla värillä kirjottavat alueet

- Näytössä näkyvää lankojen värin näyttötapaa voidaan muuttaa. Paina  (perusasetuspainiketta) ja vaihda sitten asetus asetusnäytöllä. Lisätietoja löydät kohdasta "Nestekidenäytön (LCD) käyttö" (sivu 151).



- Esimerkki: Valittuna on kirjontalangan värinumero

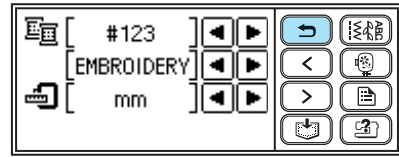

- 2** Aseta kirjontalanka paikalleen ja pujota lanka neulansilmään.

- Katso kohtaa "Ylälangan pujottaminen" (sivu 32).

Vinkki

- Varmista, että lasket paininjalan ennen langanpujottajan käyttöä.

- 3** Pujota lanka kirjontapaininjalan aukosta ja pidä sitä kevyesti vasemmalla kädellä. Pidä lankaa hieman löysällä.

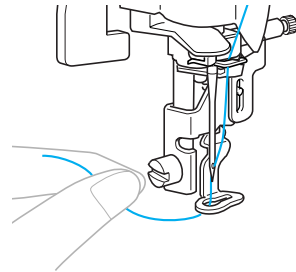

MUISTUTUS

- Jos lanka on liian kireällä, neula saattaa taipua tai katketa.
- Älä anna käsien tai esineiden osua kirjontavarten ompelun aikana. Kuvio saattaa kohdistua väärin.

4 Laske paininjalan nostin.

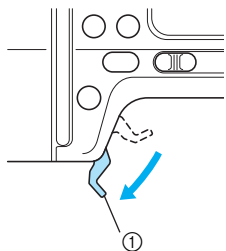

① Paininjalan nostin

5 Paina (Aloitus-/pysäytyspainiketta) kerran.

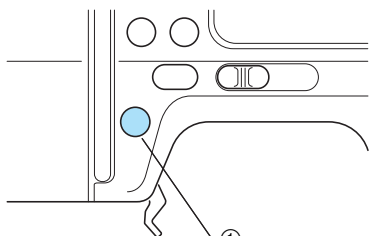

① Aloitus-/pysäytyspainike

MUISTUTUS

- Käytä valitsemasi kuvion kokoon parhaiten sopivaa kirjontakehystä. Muuten paininjalka saattaa osua kirjontakehykseen ja aiheuttaa henkilövahingon tai neulan katkeamisen.

6 Kun olet ommellut 5-6 pistoa, pysäytä kone painamalla (Aloitus-/pysäytyspainiketta).

7 Katkaise langanpää saksilla ompeleen aloituskohdasta.

Katkaise lanka ompeleen juuresta.

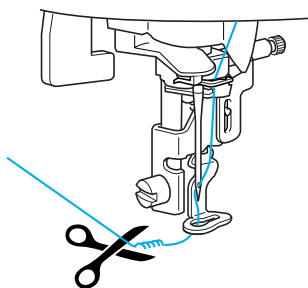

Vinkki

- Jos langanpää jätetään roikkumaan ompelun aloituskohtaan, se saattaa jäädä kirjottavan kuvion alle, jolloin sitä on vaikea katkaista kirjonnin lopussa. Katkaise siis lanka heti alussa.

8 Paina (Aloitus-/pysäytyspainiketta) uudelleen.

- ▶ Kirjonta käynnistyy jälleen.
- ▶ Ompelu loppuu automaattisesti vahvistuspistojen jälkeen kunkin värin päätöskohdassa. Lanka katkeaa automaattisesti, jos kone on asetettu katkaisemaan sen automaattisesti.

9 Aseta seuraavan värin kirjontalanka ja toista vaiheet - .

- ▶ Kun viimeinen väri on ommeltu, "Ompelu lopetettu." näkyy näytössä. Paina  ja näyttö palautuu alkuperäisnäytöksi.

10 Katkaise ylimääräiset langat kirjonnin oikealta puolelta.



Huomaa

- Katso lisätietoja automaattisen langankatkaisun asetuksesta kohdasta "Nestekidenäytön (LCD) käyttö" (sivu 153).

Applikointi

Ota esille pohjakangas ja applikoitava kangas. Paina



(perusasetuspainiketta) ja aseta langan värin näytettäväksi VÄRI, niin saat näytölle tekstit "APPLIKOINTIMATERIAALI", "APPLIKOINNINSIJAINTI" ja "APPLIKOINTI".

1 Valitse applikointikuvio.

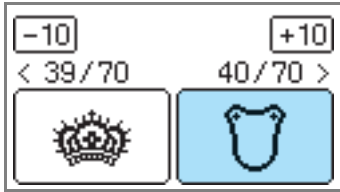

▶ "APPLIKOINTIMATERIAALI" näkyy näytössä.

2 Kiinnitä silittettävä tukimateriaali applikoitavan kangaspalan nurjalle puolelle ja pingota kangas kirjontakehykseen.



3 Laske paininjalan vipu ja paina (Aloitus-/pysäytyspainiketta).

▶ Kone ompelee irtileikattavan applikointikuvion muodon ja pysähtyy.

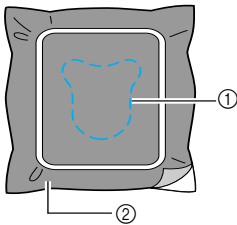

- ① Leikkausviiva
- ② Applikoitava kangaspala

▶ "APPLIKOINNINSIJAINTI" näkyy näytössä.



4 Irrota kangas kirjontakehyksestä ja leikkaa leikkausviivaa pitkin.

Leikkaa huolellisesti ommelta pitkin ja poista ylimääräiset langanpätkät.

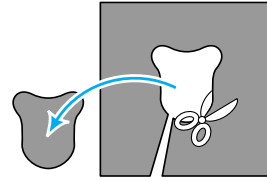

- Jos kuviota ei leikata tarkasti ommelta pitkin, työn lopputulos ei näytä siistiltä.

5 Pingota pohjakangas kirjontakehykseen.

6 Pujota applikointiin valittu lanka paikoilleen.

7 Laske paininjalan vipu ja paina (Aloitus-/pysäytyspainiketta).



▶ Kone ompelee applikoinnin sijainnin ja pysähtyy. "APPLIKOINTI" näkyy näytössä.

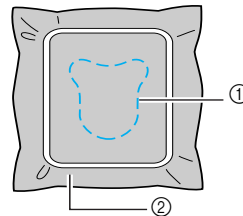

- ① Applikoinnin sijainti
- ② Pohjakangas

- 8 Levitä kangasliimaa tai suihkeliimaa ohuelti applikoitavan kuvion nurjalle puolelle ja kiinnitä se applikoinnin sijaintipaikkaan.

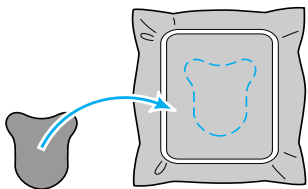

- 9 Laske paininjalan vipu ja paina (Aloitus-/pysäytyspainiketta).

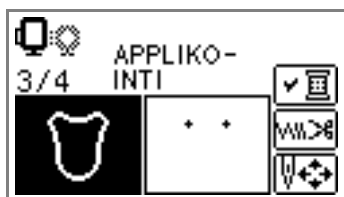

- Kone kiinnittää applikoitavan kappaleen kirjaimella pohjakankaaseen ja pysähtyy.

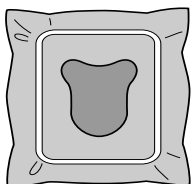

Huomaa

- Kun näytössä näkyy "APPLIKOINTIMATERIAALI", "APPLIKOINNINSIJAINTI" ja "APPLIKOINTI", siinä ei näy langan väriä. Käytä applikoitavaan kappaleeseen sopivaa väriä.

- 10 Noudata näytön ohjeita ja vaihda langan väriä tarvittaessa.

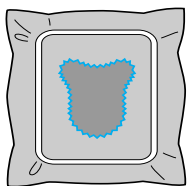

Kuvioiden muokkaus ja tallennus

Tässä osassa käsitellään tapoja muokata, säätää, siirtää ja tallentaa kuvioita.

Asettelun ja koon muuttaminen

Kuvio asetetaan yleensä kirjontakehyksen keskelle. Kuvion sijoituspaikka voidaan tarkistaa ennen kirjonnin aloittamista ja kuvion paikkaa ja kokoa voidaan muuttaa.



Huomaa

- Pisteviivalla ympäröityjä (esim. ) painikkeita ei voi käyttää.

1 Kun olet valinnut kirjontakuvion, paina .

- ▶ Näkyviin ilmestyy kirjontanäyttö.



2 Paina .



- ▶ Näkyviin ilmestyy asettelunäyttö.

3 Tarkista asettelu ja säädä tarpeen mukaan.

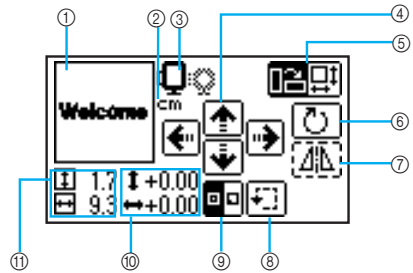

- 1 Asettelu kehyksen sisällä
- 2 Näytön mittayksikkö (cm / tuumaa)
- 3 Käytettävissä olevat kirjontakehykset
- 4 Kuvion siirtämiseen käytettävät painikkeet
- 5 Kokopainike/Asettelupainike
- 6 Pyörityspainike
- 7 Peilikuva vaakatasossa -painike
- 8 Kokeilupainike
- 9 Aloituskohta-painike
- 10 Etäisyys keskikohdasta
- 11 Kirjontakuvion koko



Kirjontakehyksen koko

Soveltuvan kirjontakehyksen koko näkyy näytössä. Jos pienempi merkki näkyy näytössä harmaana, kirjontakehystä (pieni) ei voi käyttää. Nämä kuvakkeet vilkkuvat, jos kuvion kokoa on muutettu, asettelua muutettu tai suositellun kokoinen kirjontakehyks on vaihdettu.

! MUISTUTUS

- Käytä valitsemasi kuvion kokoon parhaiten sopivaa kirjontakehystä. Muuten paininjalca saattaa osua kirjontakehykseen ja aiheuttaa neulan katkeamisen tai henkilövahingon.



Kokopainike

Suurentaa/pienentää kuvion kokoa. Palaa edelliseen näyttöön painamalla

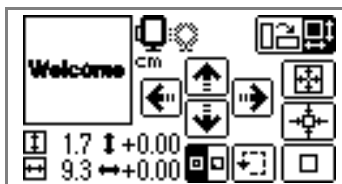

Pienentää kokoa



Palauttaa alkuperäisen koon Jos kuviota on siirretty nuoli-painikkeilla, kuvio siirtyy alkuperäiseen sijaintiin.



Suurentaa kokoa



Kuvion siirtopainikkeet

Siirtää kirjontapaikkaa ylös, alas, vasemmalle ja oikealle.



Huomaa

- Jos muutat kuvion kokoa tai käännät sen peilikuvaksi, siirretty kuvio siirtyy takaisin alkuperäiseen sijaintiinsa. Käytä kuvion siirtopainikkeita vasta sen jälkeen kun olet muuttanut kuvion kokoa tai kääntänyt sen peilikuvaksi.
- Muokatut tai säädetyt kirjontakuviot voi tallentaa ompelukoneen muistiin. Katso lisätietoja kohdasta "Ompeleiden tallentaminen" (sivu 174).



Asettelupainike

Siirry pyöritys näyttöön painamalla tätä painiketta.

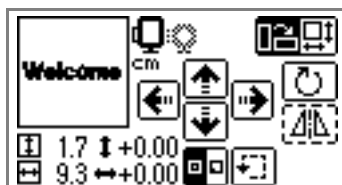

Pyörityspainike

Kääntää kuviota 1 astetta, 10 astetta tai 90 astetta kerralla.

Paina (Takaisin-painiketta) palataksesi edelliseen näyttöön.

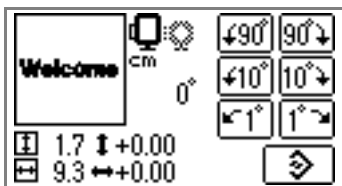

Kääntää kuviota 90 astetta vasemmalle



Kääntää kuviota 90 astetta oikealle



Kääntää kuviota 10 astetta vasemmalle



Kääntää kuviota 10 astetta oikealle



Kääntää kuviota 1 asteen vasemmalle



Kääntää kuviota 1 asteen oikealle



Palauttaa kuvion alkuperäiseen asentoonsa



Huomaa

- Jos kuvion koko ylittää pyörítettessä 10x10 cm:n koon, kuviota ei voi pyörittää.



Vaakasuora peilikuva -painike

Kääntää kuvion peilikuvaksi vasemmalle tai oikealle.



Huomaa

- Peilikuvaksi kääntäminen on mahdollista vain kirjontakuvioilla tai kehyskuvioilla.



Ompelun aloituskohta -painike

Vaihtaa ompelun aloituskohtaa kuvion keskikohdan ja vasemman alakulman välillä.

- Palaa edelliseen näyttöön painamalla tätä painiketta.



Kokeilupainike

Siirtää kehystä kuvion sijainnin tarkistamiseksi.

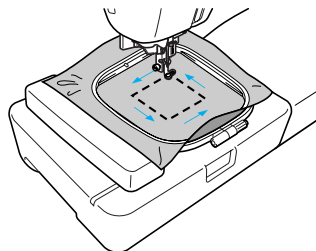

! MUISTUTUS

- Älä koskaan laske neulaa alas kirjontakehyksen liikuessa. Neula voi taipua tai katketa.
- Kun olet muokannut kuviota, tarkista näytöstä käytettävissä olevat kirjontakehykset ja käytä sopivaa kehystä. Jos käytät muuta kuin näytön osoittamaa kehystä, paininjalka saattaa osua kehukseen ja aiheuttaa mahdollisesti henkilövahingon.

4 Palaa edelliseen näyttöön painamalla (Takaisin-painiketta).

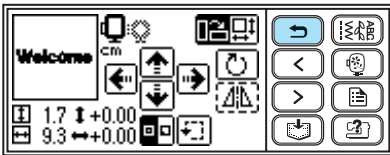

Huomaa

- Kun koneesta katkaistaan virta, asettelu palautuu alkuperäisasetuksiinsa.
- Voit tarkistaa kuvion koon ja etäisyyden keskikohdasta kirjonnin aloittamisen jälkeenkin painamalla .
- Muokatut tai säädetyt kirjontakuviot voi tallentaa ompelukoneen muistiin. Katso lisätietoja kohdasta "Ompeleiden tallentaminen" (sivu 174).

Langan kireyden säätö

Kirjontakuvion purkaminen on hyvin vaikeaa, jos langan kireys on virheellinen. Tämän vuoksi kannattaa kirjailla testikuvio kirjontatyön kangasta olevalle kangastilkulle langan kireyden yms. tarkistamiseksi.

Ylälangan kireyttä muutetaan langan kireyden säätimellä.

Konekirjontaa tehtäessä säätimen asennon tulisi olla välillä 2 - 6.

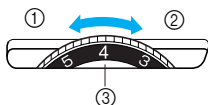

- ① Löysä (vähennä langan kireyttä)
- ② Kireä (lisää langan kireyttä)
- ③ Ylälangan kireyden säädin



Huomaa

- Jos pistot näyttävät löysiltä, käännä säädintä yhden pykälän verran kireämmäksi ja ompele uudelleen.

■ Oikea langan kireys

Langan kireys on sopiva, kun ylälanka näkyy juuri ja juuri kankaan nurjalla puolella.



- ① Kankaan oikea puoli
- ② Kankaan nurja puoli

■ Ylälanka on liian kireällä

Alalanka näkyy kankaan oikealla puolella. Löysytä tässä tapauksessa ylälankaa.



- ① Kankaan oikea puoli
- ② Kankaan nurja puoli

■ Ylälanka on liian löysällä

Ylälanka jää löysälle. Kiristä tässä tapauksessa ylälankaa.



- ① Kankaan oikea puoli
- ② Kankaan nurja puoli



Vinkki

- Jos ylälankaa ei ole pujotettu oikein tai jos puolaa ei ole asetettu oikein, on ehkä mahdotonta asettaa ylälangan kireyttä oikein. Jos langan kireyden säätäminen ei onnistu, pujota ylälanka uudelleen ja aseta puola oikein paikalleen.
- Jos kireyden säädin on asetettu erittäin pieneen numeroon, kone saattaa pysähtyä kesken ompelun. Tämä ei ole merkki viasta. Lisää vain kireyttä hieman ja jatka ompelua.



Tekstien yhdistäminen

Jos kirjainyhdistelmä on liian pitkä sopiakseen kirjontakehykseen, noudata seuraavia ohjeita.

Esimerkki: Kirjainsarjojen "ABC" ja "DEF" yhdistäminen

1 Syötä "ABC" ja paina .



2 Paina  ottaaksesi automaattisen langankatkaisun () pois käytöstä.



3 Paina  (Takaisin-painiketta).



4 Paina .



5 Paina .



6 Paina  vaihtaaksesi asetukseen .

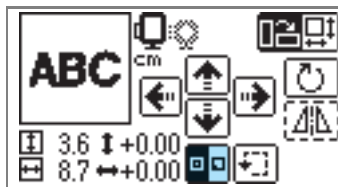

► Ompelun aloituskohta on siirretty kuvion vasempaan alakulmaan.

7 Laske paininjalja ja aloita sitten kirjonta painamalla  (Aloitus-/lopetuskytkintä).

8 Kun kirjonta on lopetettu, katkaise lanka, mutta jätä langanpää tavallista pidemmäksi. Aseta sitten kangas uudelleen kirjontakehykseen, kohtaan johon kirjailet kirjainsarjan "DEF".

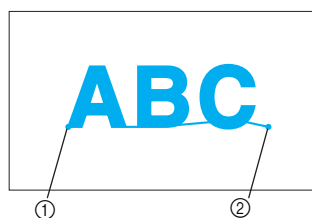

① Kirjonnin aloituskohta
② Kirjonnin lopetuskohta

9 Syötä "DEF" ja paina .



10 Paina .



11 Paina  vaihtaaksesi asetukseen .

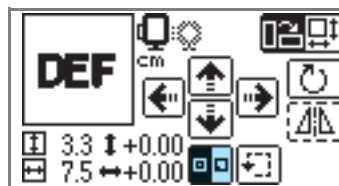

► Ompelun aloituskohta on siirretty kuvion vasempaan alakulmaan.

- 12 Siirrä neula kirjainsarjan "ABC" lopetuskohtaan käyttämällä  (Kuvion siirto - painikkeita).

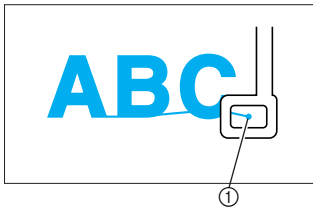

① Kirjonnin lopetuskohta

- 13 Laske paininjalka ja paina sitten  (Aloitus-/pysäytyspainiketta) kirjainsarjan "DEF" kirjomiseksi.



- 14 Katkaise lanka, kun olet lopettanut kirjonnin.

Uudelleenompelu

Jos olet aloittanut ompelun vahingossa väärällä ylälangalla, voit ommella uudelleen sen päälle oikealla värillä.

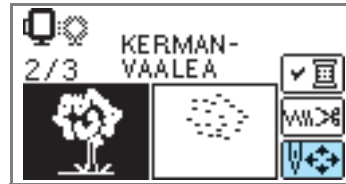

- 1 Pysäytä ompelukone painamalla  (Aloitus-/pysäytyspainiketta).

- 2 Paina .

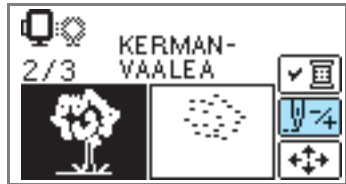

- 3 Paina .



- 4 Palaa virheellisen värin aloituskohtaan painamalla  (Yksi väri takaisin). Siirry edelliseen väriin painamalla  vielä kerran.

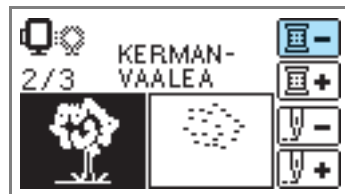

- 5 Vaihda koneen ylälangaksi oikeanvärinen lanka.

- 6 Jatka kirjailua painamalla  (Aloitus-/pysäytyspainiketta).

Lanka loppuu kesken kuvion

Jos ylä- tai alalanka loppuu kesken kirjailun, ompelukone pysähtyy. Siirrä neulaa taaksepäin noin 10 pistoa ja aloita ompelu uudelleen.



Huomaa

- Jos alalanka loppuu, katkaise ylälanka ja irrota kirjontakehys ennen uuden alalangan asettamista.

1 Aseta ylälanka tai alalanka.

2 Paina .

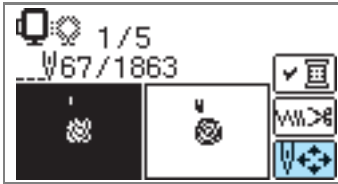



Huomaa

- Jos neulalaskuri ei näy näytössä, tuo neulalaskuri näyttöön. Lisätietoja löydät kohdasta "Keskeytys kirjonnin aikana" (sivu 167).

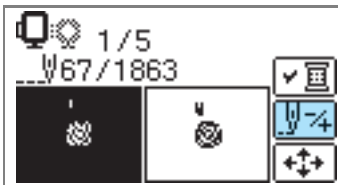
3 Paina .



4 Siirrä neulaa taaksepäin noin 10 piston verran painamalla  (Yksi pisto taakse).

 (Yksi pisto eteen) suurentaa piston järjestysnumeroa.



5 Aloita kirjonta uudelleen.



Keskeytys kirjonnin aikana

Jos kirjonta keskeytyy ennen kuin kuvio on valmis, tarkista neulan laskurin numero ja kuvion asettelu ennen kuin katkaiset virran ompelukoneesta.





Huomaa

- Kun koneesta katkaistaan virta, kuvion koko ja asettelu palautuvat alkuperäisasetuksiinsa. Jos olet muuttanut asettelua, sinun täytyy asettaa se uudelleen.

1 Pysäytä ompelukone painamalla  (Aloitus-/pysäytyspainiketta).

2 Tarkista näytöllä oleva neulan laskurin numero ja kirjoita se muistiin.



Jos neulan laskuri ei näy näytössä, paina  (Perusasetuspainiketta), ja tuo sitten seuraava näyttö esiin   -painikkeilla.

Palaa edelliseen näyttöön painamalla .



3 Paina  (Kirjontapainiketta).

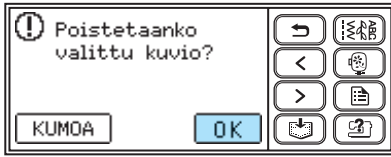

► Näyttöön ilmestyy vahvistusviesti.

4 Paina **OK**.

- ▶ Valittu kuvio poistetaan ja näkyviin tulee alkuperäinen kirjontanäyttö.

5 Katkaise koneesta virta.

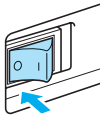
**Vinkki**

- Irrota kirjontayksikkö aina, kun siirrät ompelukonetta.

6 Käynnistä ompelukone ja valitse kuvio.

**Huomaa**

- Jos muutat kirjonnän kokoa ja/tai asettelua ennen virran katkaisemista koneesta, tee samat asetusmuutokset uudelleen ennen kirjonnän aloittamista. Lisätietoja löydät kohdasta "Asettelun ja koon muuttaminen" (sivu 162).

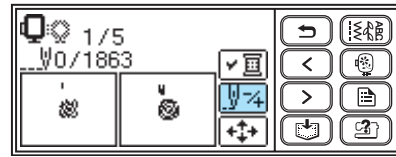
7 Paina **↔**.8 Paina **↔**.9 Paina **↔** (Yksi väri eteen) kunnes olet siirtynyt seuraavaksi kirjottavan värin alkuun.10 Suurena neulalaskurin lukua painamalla **↔** (Yksi pisto eteen).

Jos **↔**-painiketta painetaan yhtäjaksoisesti, se siirtyy eteenpäin 1 → 9 → 30 pistoa.



Siirry eteenpäin pistonumeroon, joka on noin 10 pistoa pienempi kuin kohdassa **e** muistiin kirjoitettu neulan laskurin numero.



11 Aloita kirjonta uudelleen.

Muistitoiminnon käyttö

Kirjontatiedostojen turvallinen käsittely

Noudata seuraavia turvaohjeita käsitellessäsi muita kuin tällä koneella luotuja ja siihen tallennettuja kirjontatiedostoja.



MUISTUTUS

● **Jos käytät muita kuin koneen mukana toimitettuja alkuperäisiä kirjontakuvioita, lanka tai neula saattaa katketa, jos pistot ovat liian tiheässä tai jos pistoja tulee päällekkäin enemmän kuin kolme. Muokkaa silloin kirjontakuvioita jollain kirjontaohjelmallamme.**

■ Käytettävissä olevat kirjontatiedostotyypit

- Tässä koneessa voidaan käyttää vain .pes- ja .dst-päätteisiä kirjontatiedostoja. Jos tiedosto on tallennettu muulla kuin kirjontaohjelmallamme tai ompelukoneella, se voi aiheuttaa ompelukoneessa toimintahäiriöitä.

■ Koneessa käytettäväksi sopivat USB-tallennusvälinetyypit

Kirjontatiedosto voidaan hakea minkä kokoiselta USB-muistitikulta tahansa.



Vinkki

- Vain USB-muistitikku voidaan kytkeä tämän koneen USB-liitäntään.
- Kaikki USB-muistitikut eivät mahdollisesti ole yhteensopivia tämän koneen kanssa. Lisätietoja on Internet-sivuillamme.
- Merkkivalolla varustettua USB-muistitikkuä käytettäessä merkkivalo alkaa vilkkua, kun muistitikku on kytketty tietokoneeseen tai ompelukoneeseen. Muistitikun tunnistamiseen kuluu noin viisi sekuntia. (Tunnistamiseen kuluva aika vaihtelee muistitikun mukaan.)
- Lisätietoja on USB-muistitikun mukana toimitetussa käyttöohjeessa.



Huomaa

- Tiedostonimissä ja kansionimissä voidaan käyttää kirjaimia ja numeroita. Tiedostonimi tai kansionimi näytetään kokonaan näytössä, jos siinä on enintään kahdeksan merkkiä. Jos tiedostonimessä on enemmän kuin kahdeksan merkkiä, näytössä näytetään vain ensimmäiset kuusi merkkiä, "~" ja numero nimenä. Tämä koskee vain kansioita ja .dst-kirjontakuviotiedostoja.

■ Tietokoneen käyttö tiedostojen luomiseen ja tallennukseen ja siihen liittyvät turvatoimet

- Tiedosto tai kansio ei tule näkyviin, jos kone ei tunnista kirjontakuvion tiedostonimeä tai kansionimeä, koska nimessä on esimerkiksi erikoismerkkejä. Muuta tällaisessa tapauksessa sen nimi. Suosittelemme, että käytät yleisimpiä 26 kirjainta (isoja ja pieniä kirjaimia), numeroita 0-9 ja viivoja "-" ja "_".
- Jos .pes-tiedostoon tallennettu pistojen määrä, värien määrä tai yhdistettyjen kuvioiden määrä ylittää niille annetut rajat, tiedosto ei tule näkyviin. Muokkaa kuvioita jonkin kirjontaohjelmamme avulla niin, että se pysyy vaadittujen rajojen sisällä.
- Kone pystyy tunnistamaan kirjontatiedostoja, vaikka kirjontayksikkö ei olisikaan kiinni koneessa.

- Tallenna kirjontatiedostot USB-muistitikun juurikansioon tai sen kansioihin. Jos kirjontatiedostot on tallennettu alakansion kansioon, kone ei voi hakea tietoja. Tallenna kirjontatiedostot USB-muistitikulle alla olevan kuvan mukaisesti.

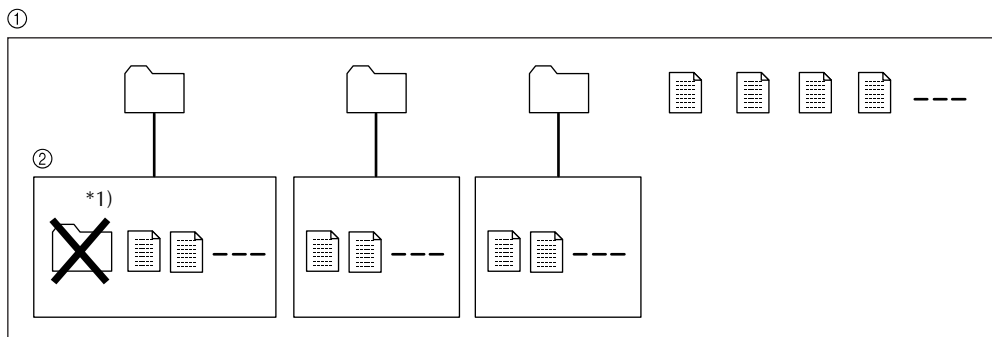

- ① USB-muistitikun juurikansio
 ② Alakansio

 : Kansio

 : Kirjontatiedosto

*1) Älä luo kansiota alakansioon.

- USB-muistitikulle tallennettavien kirjontatiedostojen ja kansioiden maksimiyhteismäärä on 200. (Voit esimerkiksi tallentaa 5 kansiota ja 195 kirjontatiedostoa USB-muistitikulle.) Mikäli tallennat yhteislukumäärältään yli 200 tiedostoa/kansiota, kirjontakuviota ei voi siirtää koneelle, koska kone ei tunnista USB-muistitikun sisältöä. Vähennä tässä tapauksessa USB-muistitikulle tallennettujen tiedostojen/kansioiden yhteismäärää.
- Jos kirjontakuviota sisältää liian monia värejä (värimäärä saattaa vaihdella kuviokohtaisesti), kuviota ei mahdollisesti voi siirtää koneelle, vaikka USB-muistitikulle olisi tallennettu yhteislukumäärältään alle 200 tiedostoa/kansiota. Vähennä myös tällöin USB-muistitikulle tallennettujen tiedostojen/kansioiden yhteismäärää.

■ Tajima (.dst) -kirjontatiedostot

- Tuodun .dst-tiedoston katselu: paina näytössä olevaa tiedostonimeä ja avaa sitten kuvio näytölle painamalla .

Kirjontakuvioiden siirto tietokoneelta ompelukoneelle

Kirjontakuvioita voidaan siirtää tietokoneelta ompelukoneelle USB-muistitikon avulla. Seuraa alla olevia ohjeita.

- 1 Valmistele kirjontatiedostot tietokoneella noudattamalla luvun "Kirjontatiedostojen turvallinen käsittely" (sivu 169-170) ohjeita.



Vinkki

- Varmista, että olet lukenut kaikki luvun "Kirjontatiedostojen turvallinen käsittely" (sivu 169-170) ohjeet ja noudattanut niitä. Muuten kuviotiedostoja ei välttämättä voi siirtää koneelle oikein.

- 2 Työnnä USB-muistitikku tietokoneen USB-liitäntään.

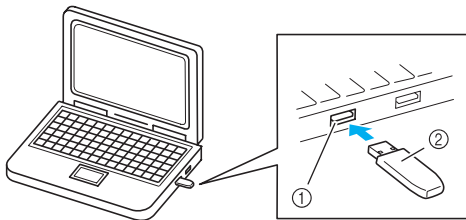

- 1 Tietokoneen USB-liitäntä
- 2 USB-muistitikku

- 3 Siirrettävän levyn kuvake ilmestyy tietokoneen Tietokone (Oma tietokone) -kansioon.

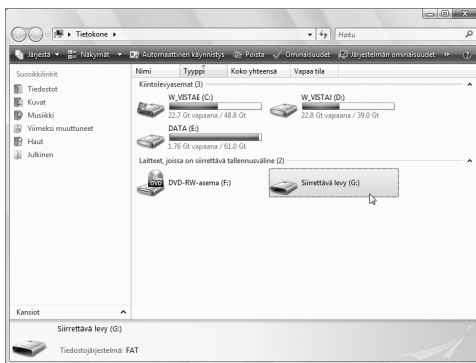

- 4 Kopioi kirjontatiedot (kansiot ja/tai kuviotiedostot) muistitikulle.

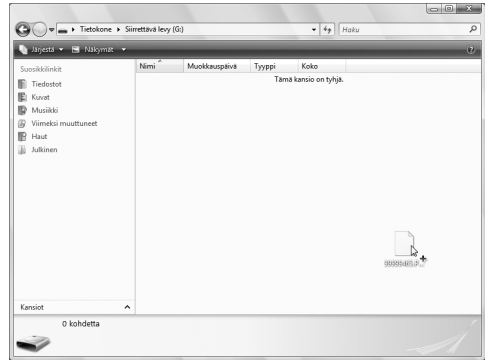

- 5 Irrota USB-muistitikku turvallisesti tietokoneen USB-liitäntästä. (Katso "MUISTUTUS" alhaalla.)

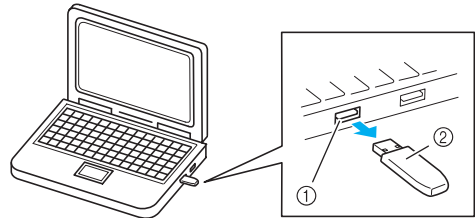

- 1 Tietokoneen USB-liitäntä
- 2 USB-muistitikku

! MUISTUTUS

- Ennen kuin irrotat USB-muistitikon, napsauta Windows® XP-/Windows Vista®-/Windows® 7-tehtäväpalkin kuvaketta "Poista laite turvallisesti". Irrota USB-muistitikku tietokoneesta, kun sen voi tehdä turvallisesti.

Windows Vista® :n tapauksessa



6 Työnnä USB-muistitikku koneen USB-liitäntään.

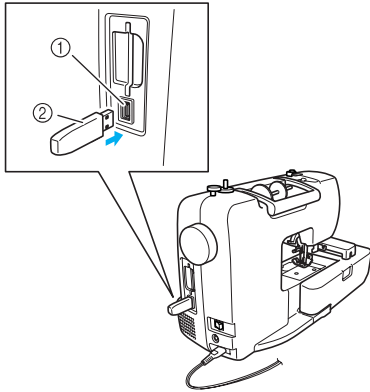

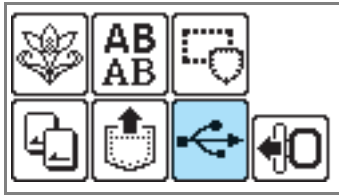

- ① USB-liitäntä (USB-muistitikulle)
- ② USB-muistitikku

7 Paina .



- ▶ USB-muistitikon juurikansiossa olevat kansiot ja/tai kuviotiedostot näytetään.

Huomaa

- Kansioden nimet näkyvät ensimmäisinä aakkosjärjestyksessä muodossa , ja niiden jälkeen .pes- ja .dst-tiedostot aakkosjärjestyksessä muodossa .



- .pes-tiedostot näkyvät pikkukuvina ja .dst-tiedostoista näkyy nimi, tiedostomuoto ja tiedoston koko.

Vinkki

- Jos näyttöön tulee viesti , USB-tallennusvälineelle on tallennettu yhteislukumäärältään yli 200 tiedostoa/kansiota, tai kirjontakuviot sisältävät liian monia värejä (vaikka kuvioiden määrä olisi alle 200). Irrota tällöin USB-tallennusväline koneesta, kytke se uudelleen tietokoneeseen ja poista muistitikulta muutama kirjontakuvio kerrallaan. Sulje koneen virheviesti ja toista sitten vaiheet alkaen kohdasta 6.

- 8 Valitse kansio tai kuvio, jonka haluat hakea.**
Siirry näytöstä toiseen painamalla (Edellinen sivu -painike) tai (Seuraava sivu -painike).

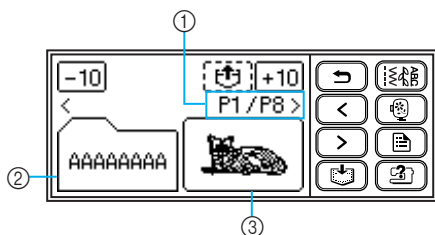

- ① Näytössä olevan sivun numero sivujen kokonaismäärästä
- ② Kansio (kansionimi)
- ③ Kuviotiedosto (pikkukuva tai tiedostonimi)

- Kun / -painiketta painetaan, kansioiden ja/tai kuvioiden näyttö siirtyy 10 kuviota eteen- tai taaksepäin.

■ Kun olet valinnut kansion

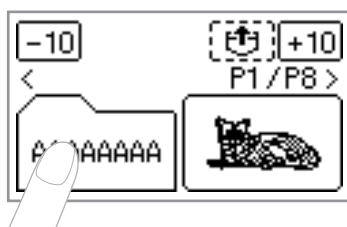

- ▶ Kansion kuviotiedostot näytetään. Siirry vaiheeseen **9**.

■ Kun olet valinnut kuvion

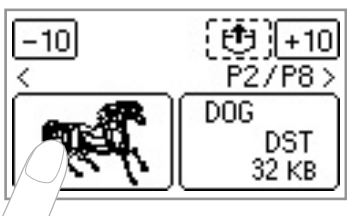

- ▶ Kuvio näkyy negatiivikuvana. Siirry vaiheeseen **10**.

- 9 Valitse kuvio, jonka haluat hakea.**

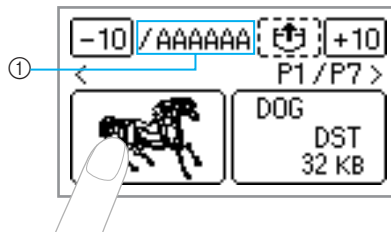

- ① Kansionimi (Näytetään 6 merkkiä vain kun kansio on valittuna.)

- Jos haluat palata juurikansioon, paina .

- 10 Paina .**



*1) Tämän vaiheen ulkonäkö riippuu vaiheessa **8** valitusta toiminnosta.

- ▶ Tallennettu kuvio on haettu.
- ▶ Kirjontanäyttö ilmestyy näkyviin ja voit kirjoa haetun kuvion.

- 11 Säädä kuviota haluamallasi tavalla ja aloita kirjonta.**

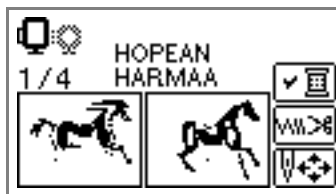



Ompelaiden tallentaminen

Voit tallentaa itse muokkaamasi kirjontakuviot ja aakkosnumeeriset merkit ompelukoneen muistiin. Koska tallennetut kuviot eivät pyyhkiydy pois kun ompelukoneen virta katkaistaan, voit aina hakea ne kirjontaa varten. Tämä on kätevää esim. tallennettaessa nimiä tms. Voit tallentaa enintään 12 kuviota tai 512KB dataa.

■ Kuvion tallentaminen

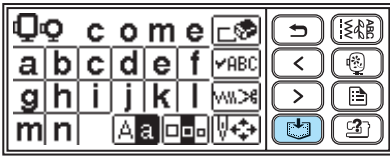
- ① Kun olet valinnut tallennettavan kuvion, paina  (Muistipainiketta).



- ▶ "  " näkyy näytössä tallennuksen aikana. Kun kuvio on tallennettu, alkuperäinen näyttö tulee jälleen näkyviin.



Vinkki



- Älä kytke ompelukonetta pois päältä tallennuksen aikana, muuten kuviotiedot saatetaan menettää.

■ Kuvion palauttaminen

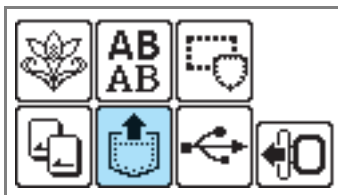
- ① Paina  (Palautuspainiketta).



- ▶ Tallennetut kuviot näkyvät näytössä.

- ② Valitse kuvio, jonka haluat palauttaa. Vaihda näyttöä käyttämällä  (Edellinen sivu -painiketta) ja  (Seuraava sivu -painiketta).

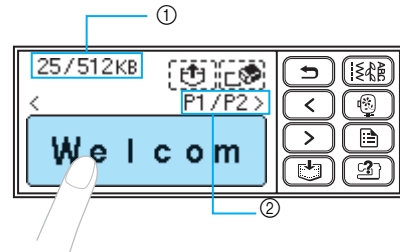

- ① Käytetyn muistin kokonaismäärä/Muistitilan kokonaismäärä
② Näytössä olevan sivun numero sivujen kokonaismäärästä

- ▶ Valittu kuvio näkyy negatiivikuvana.

- ③ Paina . Jos haluat poistaa tallennetun kuvion, paina .



- ▶ Tallennettu kuvio palautetaan.
▶ Ompelunäyttö tulee näkyviin ja voit kirjoa palautetun kuvion.





LIITE

Tässä luvussa käsitellään huoltoa ja vianetsintää.

Puhdistus ja huolto	176
Vianetsintä	178
Koneen ohjelmiston päivitys USB-muistitikun avulla.....	188
Hakemisto	190

Puhdistus ja huolto

Ompelukoneen yksinkertaiset huoltotoimet on esitetty seuraavassa.

Ompelukoneen ulkopinnan puhdistaminen

Jos ompelukoneen ulkopinta on likainen, pyyhi se kostealla liinalla (neutraaleja pesuaineita voi käyttää). Kun olet pyyhkinyt ompelukoneen kostealla liinalla, kuivaa se kuivalla liinalla.



MUISTUTUS

- Irrota verkkojohto ennen koneen puhdistamista. Muuten voi sattua tapaturma tai voit saada sähköiskun.

Sukkulapesän puhdistaminen

Ompelun laatu heikkenee, jos puolakoteloon kertyy pölyä. Siksi se tulee puhdistaa säännöllisesti.

- 1 Katkaise koneesta virta.

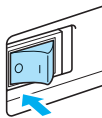

- 2 Irrota verkkojohto ompelukoneen oikeassa päädyssä olevasta verkkojohdon pistokkeesta.



MUISTUTUS

- Irrota verkkojohto ennen koneen puhdistamista. Muuten voi sattua tapaturma tai voit saada sähköiskun.

- 3 Irrota aputaso tai kirjontayksikkö, jos ne on liitetty koneeseen.

- 4 Löysytä paininjalan runko-osan ruuvia ja irrota paininjalan runko-osa (sivu 45), löysytä seuraavaksi neulan kiinnitysruuvi ja irrota neula (sivu 41).

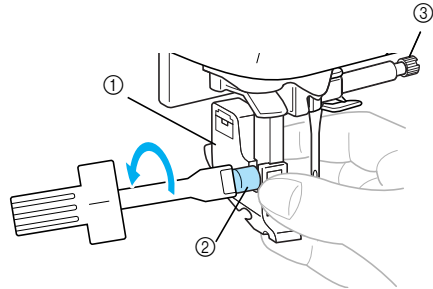

- 1 Paininjalan runko-osa
- 2 Paininjalan runko-osan ruuvi
- 3 Neulan kiinnitysruuvi

- 5 Ota kiinni pistolevyn kannen molemmista reunoista ja liu'uta sitä itseäsi kohti.

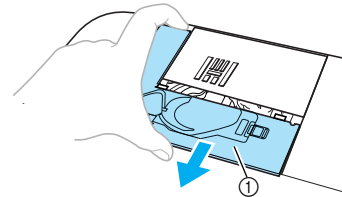

- 1 Pistolevyn kansi
- Pistolevyn kansi on irrotettu.

- 6 Irrota puolakotelo. Ota kiinni puolakotelosta ja nosta se pois.

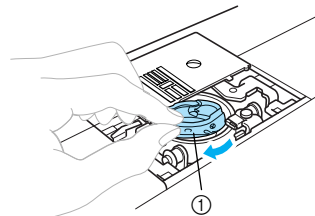

- 1 Puolakotelo

- 7** Poista pöly ja nukka sukkulapesästä, puolalangantunnistimesta ja niiden ympäriltä puhdistusharjalla tai pölynimurilla.

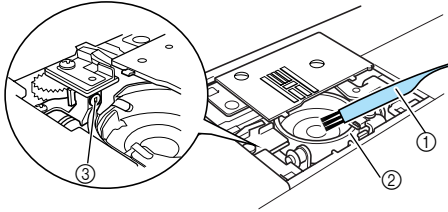

- ① Puhdistusharja
② Sukkulapesä
③ Puolalangan tunnistin



Vinkki

- Älä öljyä puolakotelo.
- Jos puolalangan tunnistimeen kertyy pölyä tai nukkaa, tunnistin ei mahdollisesti toimi oikein.

- 8** Aseta puolakotelo paikalleen siten, että puolakotelon △-merkki on kohdakkain sukkulapesän ○-merkin kanssa.

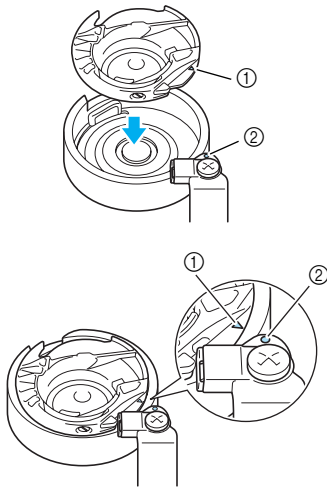

- Aseta △- ja ○-merkit kohdakkain.

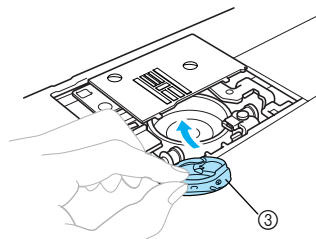

- ① △-merkki
② ○-merkki
③ Puolakotelo

- Varmista, että merkityt kohdat ovat kohdakkain, ennen kuin asetat puolakotelon.

- 9** Aseta pistolevyn kannessa olevat kielekkeet pistolevyyn ja liu'uta pistolevyn kansi paikalleen.

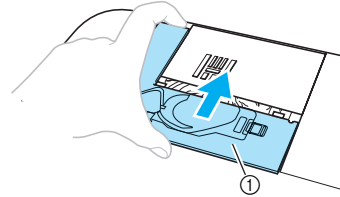

- ① Pistolevyn kansi



MUISTUTUS

- Älä koskaan käytä naarmuuntunutta puolakotelo. Ylälanka saattaa tällöin sotkeutua, neula katketa ja ompelun laatu heiketä. Jos tarvitset uuden puolakotelon (tuotekoodi XE7560-001 (vihreä merkintä)), ota yhteyttä lähimpään valtuutettuun huoltopisteeseen.
- Varmista, että puolakotelo on asetettu oikein, muuten neula voi rikkoutua.

Vianetsintä

Jos koneen toiminnassa ilmenee ongelmia, tarkista seuraavat mahdolliset ongelmat ennen kuin otat yhteyttä huoltopisteeseen. Voit selvittää useimmat ongelmat itse. Jos tarvitset lisäapua, Brotherin web-sivuilla oleva "Solutions Center" sisältää tietoa usein kysytyistä kysymyksistä ja vinkkejä vianetsintään. Vieraile web-sivuillamme osoitteessa " <http://solutions.brother.com> ".

Jos ongelma jatkuu, ota yhteyttä lähimpään jälleenmyyjään tai valtuutettuun huoltopisteeseen.

Vika	Mahdollinen syy	Korjaustoimenpide	Viite
Ompelukone ei toimi.	Ompelukoneen virtaa ei ole kytketty.	Kytke koneeseen virta.	sivu 17
	Aloitus-/pysäytyspainiketta ei ole painettu.	Paina aloitus-/pysäytyspainiketta.	sivu 55
	Paininjalan nostovipu on ylhäällä.	Laske paininjalan nostovipu.	sivu 54
	Painoit aloitus-/pysäytyspainiketta, vaikka jalkasäädin oli kytketty.	Älä käytä aloitus-/pysäytyspainiketta, kun jalkasäädin on kytketty. Jos haluat käyttää aloitus-/pysäytyspainiketta, irrota jalkasäädin.	sivu 55
	Puolaustappi on oikealla puolauksen jälkeen.	Työnnä puolaustappi vasemmalle.	sivu 26
Neula katkeaa.	Neula on asennettu väärin.	Asenna neula oikein.	sivu 41
	Neulan kiinnitysruuvi on löysällä.	Kiristä neulan kiinnitysruuvi ruuvitaltalla.	
	Neula on taipunut tai tylsä.	Vaihda neula.	
	Kankaan, langan ja neulan yhdistelmä on väärä.	Valitse lanka ja neula, jotka sopivat käytettäväksi ommeltavan kankaan kanssa.	sivu 39
	Käyttämäsi paininjalka ei sovi ommeltyyppiin.	Kiinnitä oikeantyyppinen paininjalka.	sivu 72
	Ylälanka on liian kireällä.	Löysytä ylälankaa.	sivu 62
	Kangasta vedetään liikaa.	Ohjaa kevyesti kangasta, älä vedä sitä.	-
	Lankarulla on asetettu väärin.	Aseta lankarulla oikein.	sivu 31
	Pistolevyn reikää ympäröivä alue on naarmuuntunut tai siinä on särmiä.	Vaihda pistolevy. Ota yhteyttä jälleenmyyjään tai lähimpään valtuutettuun huoltopisteeseen.	-
	Paininjalan reikää ympäröivä alue on naarmuinen tai siinä on särmiä.	Vaihda paininjalka. Ota yhteyttä jälleenmyyjään tai lähimpään valtuutettuun huoltopisteeseen.	-
	Puolakotelo on naarmuuntunut tai siinä on särmiä.	Vaihda puolakotelo. Ota yhteyttä jälleenmyyjään tai lähimpään valtuutettuun huoltopisteeseen.	-
Tätä konetta varten suunniteltua puolaa ei ole käytetty.	Vääräntyyppiset puolat eivät toimi oikein. Käytä vain tämän koneen puolaa.	sivu 22	

Vika	Mahdollinen syy	Korjaustoimenpide	Viite
Neula katkeaa.	Ylälankaa ei ole pujotettu oikein.	Pujota ylälanka oikein.	sivu 32
Ylälanka katkeaa.	Ylälankaa ei ole pujotettu oikein (esimerkiksi lankarullaa ei ole asetettu oikein, lankarullan pidike on liian suuri käytettävälle lankarullalle, tai lanka on irronnut neulatangon langanohjaimesta).	Pujota ylälanka oikein. Käytä puolan kokoon parhaiten sopivaa lankarullan pidikettä.	sivu 31
	Langassa on solmuja tai sotkuja.	Poista solmut tai sotkut.	-
	Valittu neula ja käytettävä lanka eivät sovi yhteen.	Valitse käytettävään lankaan sopiva neula.	sivu 39
	Ylälanka on liian kireällä.	Löysytä ylälankaa.	sivu 62
	Lanka on sotkeutunut esimerkiksi puolakoteloon.	Poista sotkeutunut lanka. Jos lanka on sotkeutunut puolakoteloon, puhdista sukkulapesä.	sivu 176
	Neula on taipunut tai tylsä.	Vaihda neula.	sivu 41
	Neula on asennettu väärin.	Asenna neula oikein.	
	Paininjalan reikää ympäröivä alue on naarmuinen tai siinä on särmiä.	Vaihda paininjalka. Ota yhteyttä jälleenmyyjään tai lähimpään valtuutettuun huoltopisteeseen.	-
	Puolakotelo on naarmuuntunut tai siinä on särmiä.	Vaihda puolakotelo. Ota yhteyttä jälleenmyyjään tai lähimpään valtuutettuun huoltopisteeseen.	-
Tätä konetta varten suunniteltua puolaa ei ole käytetty.	Vääräntyyppiset puolat eivät toimi oikein. Käytä vain tämän koneen puolaa.	sivu 22	
Puolattava lanka ei puolaudu puolaan oikein.	Lankaa ei ole pujotettu puolauslangan ohjaimen kautta oikein.	Pujota lanka oikein puolauslangan ohjaimen kautta.	sivu 24
	Puola pyörii hitaasti.	Siirrä ompelunopeuden säädin oikealle (nopealle).	sivu 25
	Lankarullasta tulevaa lankaa ei ole kierretty oikein puolan ympäri.	Kierrä puolausta aloitettaessa lanka puolan ympäri viisi tai kuusi kierrosta myötäpäivään.	sivu 25
Alalanka on sotkeutunut tai katkeaa.	Alalanka on asetettu väärin.	Aseta alalanka oikein.	sivu 27
	Puola on naarmuuntunut tai ei pyöri tasaisesti, tai siinä on särmiä.	Vaihda puola.	-
	Lanka on sotkeutunut.	Poista sotkeutunut lanka ja puhdista sukkulapesä.	sivu 176







Vika	Mahdollinen syy	Korjaustoimenpide	Viite
Alalanka on sotkeutunut tai katkeaa.	Tätä konetta varten suunniteltua puolaa ei ole käytetty.	Vääräntyyppiset puolat eivät toimi oikein. Käytä vain tämän koneen puolaa.	sivu 22
Ylälanka on sotkeutunut kankaan nurjalla puolella.	Ylälankaa ei ole pujotettu oikein.	Pujota ylälanka oikein.	sivu 32
Langan kireys on virheellinen.	Ylälankaa ei ole pujotettu oikein.	Pujota ylälanka oikein. Varmista, että lanka menee langanohjaimen jousen kautta langanohjaimen suojuksen vasemmalla puolella.	sivu 32, sivu 33
	Alalanka on asetettu väärin.	Aseta alalanka oikein.	sivu 27
	Kankaan, langan ja neulan yhdistelmä on väärä.	Valitse lanka ja neula, jotka sopivat käytettäväksi ommeltavan kankaan kanssa.	sivu 39
	Paininjalan runko-osa on asennettu väärin.	Asenna paininjalan runko-osa oikein.	sivu 45
	Langan kireys on virheellinen.	Säädä ylälangan kireys.	sivu 62
	Tätä konetta varten suunniteltua puolaa ei ole käytetty.	Vääräntyyppiset puolat eivät toimi oikein. Käytä vain tämän koneen puolaa.	sivu 22
Ylälanka on liian kireällä.	Alalanka on asetettu väärin.	Aseta alalanka oikein.	sivu 27
Kangas rypytyy.	Ylälankaa ei ole pujotettu oikein tai puola on asetettu väärin.	Pujota ylälanka oikein ja aseta alalanka oikein.	sivu 22, sivu 31
	Lankarulla on asetettu väärin.	Aseta lankarulla oikein.	sivu 31
	Kankaan, langan ja neulan yhdistelmä on väärä.	Valitse lanka ja neula, jotka sopivat käytettäväksi ommeltavan kankaan kanssa.	sivu 39
	Neula on taipunut tai tylsä.	Vaihda neula.	sivu 41
	Jos ommellaan ohuelle kankaalle, piston pituus on liian pitkä.	Lyhennä piston pituutta tai aseta kankaan alle tukimateriaali.	sivu 62, sivu 70
	Langan kireys on virheellinen.	Säädä ylälangan kireys.	sivu 62
Kone ompelee hyppypistoja.	Ylälankaa ei ole pujotettu oikein.	Pujota ylälanka oikein.	sivu 32
	Kankaan, langan ja neulan yhdistelmä on väärä.	Valitse lanka ja neula, jotka sopivat käytettäväksi ommeltavan kankaan kanssa.	sivu 39
	Neula on taipunut tai tylsä.	Vaihda neula.	sivu 41



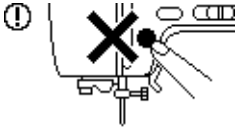

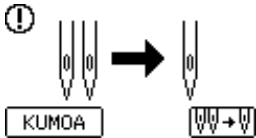
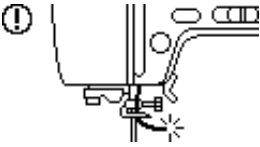

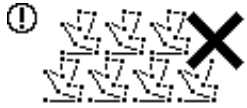
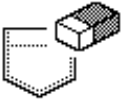









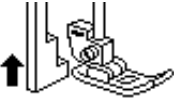

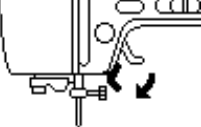
Vika	Mahdollinen syy	Korjaustoimenpide	Viite
Kone ompelee hyppypistoja.	Neula on asennettu väärin.	Asenna neula oikein.	sivu 41
	Pistolevyn alle tai puolakoteloon on kertynyt pölyä.	Irrota pistolevyn kansi ja puhdista sukkulapesä.	sivu 176
Ommeltaessa kuuluu kova ääni.	Syöttäjän hampaisiin tai puolakoteloon on kertynyt pölyä.	Puhdista syöttäjä ja sukkulapesä.	sivu 176
	Ylälankaa ei ole pujotettu oikein.	Pujota ylälanka oikein.	sivu 32
	Puolakotelo on naarmuuntunut tai siinä on särmiä.	Vaihda puolakotelo. Ota yhteyttä jälleenmyyjään tai lähimpään valtuutettuun huoltopisteeseen.	-
	Tätä konetta varten suunniteltua puolaa ei ole käytetty.	Vääräntyyppiset puolat eivät toimi oikein. Käytä vain tämän koneen puolaa.	sivu 22
Lanka ei mene neulansilmän läpi.	Neulaa ei ole nostettu oikeaan asentoon.	Paina neula-asennon painiketta.	sivu 32
	Neula on asennettu väärin.	Asenna neula oikein.	sivu 41
Ommel ei näytä hyvältä.	Käyttämäsi paininjalka ei sovi ommeltyyppiin.	Kiinnitä oikeantyyppinen paininjalka.	sivu 72
	Langan kireys on virheellinen.	Säädä ylälangan kireys.	sivu 62
	Lanka on sotkeutunut esimerkiksi puolakoteloon.	Poista sotkeutunut lanka. Jos lanka on sotkeutunut puolakoteloon, puhdista sukkulapesä.	sivu 176
Kangas ei syöty.	Syöttäjän hampaat ovat alhaalla.	Siirrä syöttövipu oikealle.	sivu 106
	Pisto on liian lyhyt.	Pidennä piston pituutta.	sivu 62
	Käyttämäsi paininjalka ei sovi ommeltyyppiin.	Kiinnitä oikeantyyppinen paininjalka.	sivu 72
	Lanka on sotkeutunut esimerkiksi puolakoteloon.	Poista sotkeutunut lanka. Jos lanka on sotkeutunut puolakoteloon, puhdista sukkulapesä.	sivu 176
Kangas syötty vastakkaiseen suuntaan.	Syöttömekanismi on rikki.	Ota yhteyttä jälleenmyyjään tai lähimpään valtuutettuun huoltopisteeseen.	-
Langanpujottaja ei laskeudu oikeaan asentoon.	Neulaa ei ole nostettu oikeaan asentoon.	Paina neula-asennon painiketta.	sivu 32
Ompeluvalo ei syty.	Lamppu on rikki.	Ota yhteyttä jälleenmyyjään tai lähimpään valtuutettuun huoltopisteeseen.	-
	Ompelukoneen virtaa ei ole kytketty.	Kytke koneeseen virta.	sivu 17
Näytössä ei näy mitään.	Näyttö on joko liian vaalea tai liian tumma.	Säädä näytön kirkkautta.	sivu 187

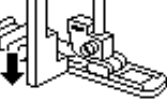







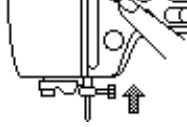

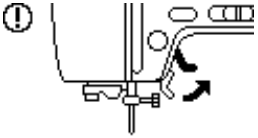

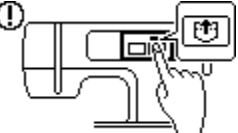
Vika	Mahdollinen syy	Korjaustoimenpide	Viite
Kone ei toimi kirjontapainiketta painettaessa.	Kirjontayksikköä ei ole asennettu.	Asenna kirjontayksikkö paikoilleen.	sivu 141
Kirjontayksikkö ei liiku.	Et ole valinnut kuviota.	Valitse kuvio.	sivu 150
	Kirjontayksikköä ei ole asennettu oikein.	Asenna kirjontayksikkö oikein.	sivu 141
Kirjontajälki ei ole siistiä.	Kangasta ei ole pingotettu kirjontakehykseen oikein. Kangas jää löysälle.	Pingota kangas oikein kirjontakehykseen.	sivu 145
	Tukikangasta ei ole käytetty.	Käytä aina tukimateriaalia.	sivu 144
	Lanka on sotkeutunut ja puolakotelo ei pääse liikkumaan.	Poista sotkeutunut lanka. Jos puolakotelo ei liiku, puhdista sukkulapesä.	sivu 176
	Langan kireys on virheellinen.	Säädä ylälangan kireys.	sivu 164
	Ylälankaa ei ole pujotettu oikein.	Pujota ylälanka oikein. Varmista, että lanka menee langanohjaimen jousen kautta langanohjaimen suojuksen vasemmalla puolella.	sivu 32, sivu 33
	Alalanka on asetettu väärin.	Aseta alalanka oikein.	sivu 27
	Kirjontavarren tai -kehysen lähellä on esineitä.	Jos kirjontayksikkö tai -kehys osuu esineisiin, kirjontakuvio kohdistuu virheellisesti. Älä aseta mitään esineitä kirjontakehyksen toiminta-alueelle.	sivu 142
	Kirjontakehyksen ulkopuolinen kangas aiheuttaa ongelmia.	Pingota kangas kehykseen uudelleen siten, että kirjontakehyksen ulkopuolinen kangas ei aiheuta ongelmia. Käännä tarvittaessa kuviota ja kirjo uudelleen.	-
	Kirjot paksua kangasta ja kangas roikkuu pöydän reunan yli.	Jos kangas pääsee roikkumaan pöydän reunan yli, se vaikeuttaa kirjontayksikön liikkumista. Tue kangasta kirjoessasi sitä.	-
	Kangas on tarttunut johonkin.	Pysäytä ompelukone ja aseta kangas paikalleen oikein.	-
Kirjontavarsi pääsi liikkumaan, kun kirjontakehystä poistettiin tai kiinnitettiin kirjonnän aikana.	Jos kirjontavarsi liikkui, kun kirjontakehystä poistettiin tai kiinnitettiin, kuviosta saattaa tulla vino. Irrota ja kiinnitä kirjontakehys varoen.	-	

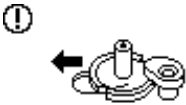
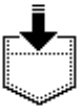

Virheilmoitukset

Kun virhetoimintoja tapahtuu, nestekidenäyttöön ilmestyy viestejä ja toimintaohjeita. Noudata näytön ohjeita. Jos painat **SULJE** tai teet toiminnon oikein virheviestin näkyessä, viesti häviää.

Nro	Virheilmoitus	Mahdollinen syy
1		Valitun kuvion tiedot ovat ehkä vioittuneet.
2		Joko aloitus-/pysäytyspainiketta tai taakseompelu-/vahvistuspistopainiketta on painettu jossakin muussa vaiheessa kuin ompelunäyttövaiheessa. Aloitus-/pysäytyspainiketta on painettu ennen muokkauksen lopettamista Omat ompeleet -toiminnossa.
3		Ompelunopeuden säädin on asetettu toimimaan piston leveyden säätimenä ja aloitus-/pysäytyspainiketta on painettu ilman, että jalkasäädin on ollut kytkettynä. Olet valinnut ompeleen, johon piston leveyden säätöä ei voi käyttää (sivu 107).
4	 KUMOA	Kaksoisneula-asetus on valittu, kun valittuna on ommel, jota ei voi ommella kaksoisneulalla.
5		Ylälanka katkesi. Ylälankaa ei ole asetettu oikein. Ylälanka on loppunut. HUOMAA! Muista langoittaa kone uudelleen. Jos painat  (Aloitus-/pysäytyspainiketta) langoittamatta konetta uudelleen, langan kireys voi olla virheellinen tai neula voi katketa ja aiheuttaa tapaturman.
6		Yritit tehdä My Custom Stitch (Oma ommel) -toiminnolla kuvion, jossa on liian monta pistettä.
7		Kone on poistamassa aiemmin tallennettua kuviota kirjonnän muokkaustilassa.
8		Aloitus-pysäytyspainiketta painettiin, vaikka jalkasäädin oli kytketty. Yritit käyttää jalkasäädintä kirjonnassa.

Nro	Virheilmoitus	Mahdollinen syy
9	 Älä vaihda USB-tallennusvälinettä kesken lukemisen.	Yritit valita kuvion sen jälkeen, kun kuvion sisältävä USB-muistitikku on irrotettu koneesta.
10	  	Näytön  -painiketta painettiin, kun kirjontakorttia ei ollut korttipaikassa.
11	 	Jokin muu ommel kuin napinläpi, salpapisto tai parsintaommel on valittuna ja aloitus-/pysäytyspainiketta painettiin, kun napinläven mittaaja on alhaalla.
12	 Lataa USB-tallennusväline.	Yritit hakea kuviota, vaikka USB-muistitikku ei ole kytketty. Yritit käyttää epäsovivaa USB-muistitikku.
13	 	Aloitus-/pysäytyspainiketta, taakseompelun/vahvistuspistojen painiketta tai langankatkaisijan painiketta painettiin, kun paininjalka oli ylhäällä.
14	 	Napinläpi, salpapisto tai parsintaommel on valittuna ja aloitus-/pysäytyspainiketta painettiin, kun napinläven mittaaja on ylhäällä.
15	 Enempää pistoja ei voi yhdistää.	Yritit yhdistää yli 70 koristeommelta, laakaommelta, ristipistoa tai yhdistettävää hyötyommelta.
16	 	Muisti on täynnä eikä kuviota voi tallentaa.
17	 Poistetaanko valittu kuvio?	Painoit takaisin-painiketta tai kirjontapainiketta, kun kuvio oli jo valittuna tai hyötyommelpainiketta, kun ommel oli jo valittuna.
18	 	Vaihdot ommelasetuksia ja yritit sitten tallentaa ne painamalla manuaalista muistipainiketta.
19	 	Yritit valita kirjontakuvion tai siirtää kuvion paikkaa neulan ollessa alhaalla. Kone käynnistetään, kun neula on ala-asennossa ja kirjontayksikkö on liitetty.

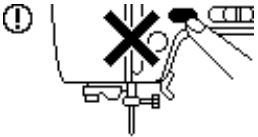
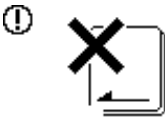
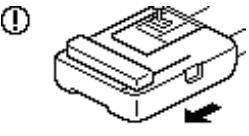
Nro	Virheilmoitus	Mahdollinen syy
20		Yritit aloittaa kirjontayksikön käytön kirjontapaininjalka laskettuna.
21		Kuviota yritettiin hakea USB-muistitikulta, joka sisältää yhteislukumäärältään yli 200 tiedostoa/kansiota, Sama viesti tulee näyttöön myös silloin, jos USB-tallennusvälineelle on tallennettu paljon värejä sisältäviä kirjontakuvioita, vaikka kuvioiden yhteislukumäärä olisi alle 200 tiedostoa/kansiota.
22		Painoit aloitus-/pysäytyspainiketta sen jälkeen kun valitsit koneen muistiin tallennetun tai USB-portin kautta haetun kuvion painamatta  (palautuspainiketta).
23		Taakseompelun/vahvistuspistojen painiketta, neula-asennon painiketta tai langankatkaisupainiketta painettiin, kun puolaustappi oli siirretty oikealle.
24		Kuviota tallennetaan.
25	 Valitse kuvio.	Aloitus-/pysäytyspainiketta tai taakseompelun/vahvistuspistojen painiketta painettiin, kun kuviota ei ollut valittu.
26	 	Alalanka on loppunut. Alalankaa on vähän jäljellä.
27	 Kirjontavarsi liikkuu.	Kun kirjontayksikkö on asennettuna.
28	 	Yritit valita liian monta kirjainmerkkiä, eivätkä ne kaikki mahdu kehykseen.
29	 Turvalaite on aktivoitu.	Ylälanka on sotkeutunut puolakoteloon, neula on vääntynyt ja osuu pistolevyyn yms, jonka vuoksi ompelukone pysähtyy (katso lisätietoja sivu 178).

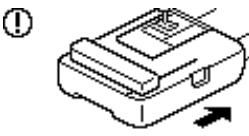
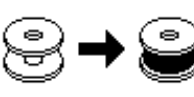
Nro	Virheilmoitus	Mahdollinen syy
30		Yritit käyttää toimintoa, jota ei voi käyttää kirjontayksikön ollessa kiinnitettynä.
31		<p>Kirjontakortti ei ehkä ole yhteensopiva ompelukoneen kanssa.</p> <ul style="list-style-type: none"> • Tämä kone ei lue tiettyjä tekijänoikeussuojattuja kirjontakortteja. • Tämä kone ei lue tiedostoja, joiden tiedostomuotoja se ei tue. • Tiedosto on tallennettu kehyskoolla, joka ei ole yhteensopiva tämän ompelukoneen kanssa.
32		Hyötyommelpainiketta tai taakseompelun/vahvistuspistojen painiketta painettiin kirjontayksikön ollessa kiinnitettynä.
33		Yritit hakea tallennettua kuviota, joka on tallennettu toisen tyyppistä konetta varten.
34		<p>Aloitus-/pysäytyspainiketta, kirjontapainiketta tai muistipainiketta painettiin kirjontatilassa, mutta kirjontayksikköä ei ole asennettu.</p> <p>Kirjontapainiketta painettiin, vaikka kirjontayksikköä ei ole asennettu.</p>
35		Puolaus on käynnissä.

Nestekidenäytön säätö

Jos näytössä ei näy mitään, kun koneeseen on kytketty virta, näyttö on joko liian vaalea tai liian tumma. Toimi tällöin seuraavasti.

- 1 Katkaise koneesta virta.

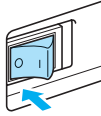

- 2 Kytke virta päälle painaen samalla jotakin ohjauspaneelin painiketta, ei kuitenkaan (Perusasetuspainiketta).



- 3 Paina **-** tai **+**.

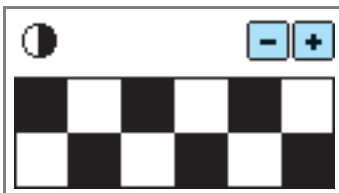

- 4 Katkaise koneesta virta ja kytke se takaisin.

Merkkiääni

Aina, kun painiketta painetaan, koneesta kuuluu yksi äänimerkki. Jos toiminto suoritetaan väärin, koneesta kuuluu kaksi tai neljä äänimerkkiä.

- **Jos painiketta painetaan (toiminto suoritetaan oikein)**

Koneesta kuuluu yksi äänimerkki.

- **Jos toiminto suoritetaan väärin**

Koneesta kuuluu kaksi tai neljä äänimerkkiä.

- **Jos kone lukittuu esimerkiksi langan sotkeutumisen vuoksi**

Äänimerkki kuuluu neljän sekunnin ajan ja kone pysähtyy automaattisesti.

Tarkista virheen syy ja korjaa se ennen kuin jatkat ompelua.

- **Merkkiäänen peruuttaminen**

Kone on asetettu tehtaalla antamaan merkkiääni aina, kun ohjauspaneelin painiketta painetaan.

Tämä asetus voidaan muuttaa siten, että merkkiääni ei kuulu.

- 1 Kytke koneeseen virta.

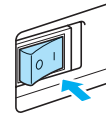

▶ Nestekidenäyttöön syttyy valo.

- 2 Paina ohjauspaneelin (Perusasetuspainiketta).

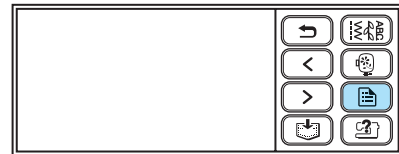

▶ Asetusnäyttö tulee näkyviin.

- 3 Paina **>** (Seuraava sivu -painiketta) kahdesti.

- 4 Kytke merkkiääni pois päältä (OFF).

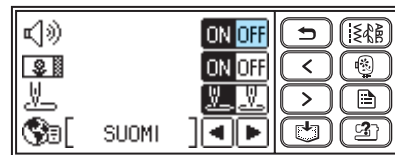

▶ Äänimerkin asetusten näyttö tulee näkyviin.

- 5 Paina **↶** (Takaisin-painiketta).



▶ Ompelun aloitusnäyttö tulee taas näkyviin.

Koneen ohjelmiston päivitys USB-muistitikun avulla

Ompelukoneeseen voidaan ladata päivityksiä USB-muistitikun ja tietokoneen avulla. Kun sivustolla " <http://solutions.brother.com> " on saatavana uusi ohjelmistopäivitys, lataa tiedostot sivuston ohjeiden ja seuraavien ohjeiden mukaan.



Vinkki

- Kun päivität ohjelmiston USB-muistitikun avulla, tarkista, että USB-muistitikulla on ainoastaan päivitystiedosto ennen päivityksen aloittamista.
- Päivitystiedosto voidaan hakea minkä tahansa kokoiselta USB-muistitikulta.



Huomaa

- Kun koneen ohjelmisto päivitetään, ompelukonepuolelle tallennetut kirjainmerkkien ja koristeompeleiden yhdistelmät häviävät. Tallennetut kirjontakuviot eivät kuitenkaan häviä.

- 1** Pidä -painiketta (perusasetuspainike) painettuna samalla kun käynnistät koneen.

- ▶ Seuraava näyttö tulee näkyviin. (Kytke päivitystiedoston sisältämä USB-muistitikku.).



- 2** Työnnä USB-muistitikku koneen USB-liitäntään. Muistitikku ei saa sisältää muuta kuin päivitystiedoston.

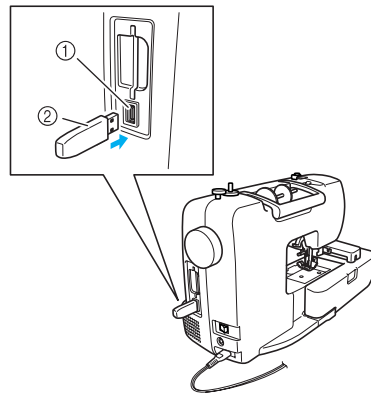

- ① USB-liitäntä muistitikulle
② USB-muistitikku



Vinkki

- Merkkivalolla varustettua USB-muistitikkuä käytettäessä merkkivalo alkaa vilkkua, kun muistitikku on kytketty tietokoneeseen tai ompelukoneeseen. Muistitikun tunnistamiseen kuluu noin viisi sekuntia. (Tunnistamiseen kuluva aika vaihtelee muistitikun mukaan.)

3 Paina **LOAD** -(LATAA) -painiketta.

- ▶ Seuraava näyttö tulee näkyviin. (Tallentaa päivitystiedostoa. Älä katkaise koneen virtaa.)

```
Saving the
upgrade file.
Do not turn
main power to OFF.
```



Vinkki

- Mahdollisesta virheestä ilmoitetaan virheviestillä. Sammuta koneesta tällöin virta ja aloita toimenpiteet uudelleen vaiheesta **1**.

4 Kun seuraava näyttö tulee näkyviin, päivitys on valmis. (Päivitys on valmis.)

```
Upgrade complete.
```

5 Irrota USB-muistitikku, katkaise koneesta virta ja käynnistä kone uudelleen.

Hakemisto

A	
aakkosnumeeristen merkkien valinta	154
äänimerkki	187
alalangan nostaminen	29
alalangan puolaus	22
aloitus-/pysäytyspainike	13
applikointi	101
applikointikuvion valinta	160
aputaso	11
asettelun muutos	162
asettelun muuttaminen	162
automaattinen taakseompelu/vahvistuspistot	64
C	
country-lanka	136, 152
crazy quilt -tekniikka	103
E	
edellinen sivu -painike	14
esimerkkikuvioita	134
H	
harsintaommel	82
hihansuut	46
housunlahkeet	46
huolto	176
hyötyommelpainike	14
hyötyompeleen valintänäyttö	18
hyötyompeleet	72, 76
I	
irrottaminen, paininjalan runko-osan	45
J	
jalkasäädin	9, 56
jalkasäätimen pistoke	12
joustavat kankaat	99
jousto-ommel	99
K	
kaarien ompelu	68
kaksoisneula	9
kankaan paikalleen asettaminen	54
kantokahva	12
käsipyörä	12
käsivarainen tikkaus	106
käyttöohjeet-painike	14
käyttöongelmat	178
käyttöongelmien ratkaiseminen	178
kehyskuvion valitseminen	155
kiinnittäminen, paininjalan runko-osan	45
kirjailtavan kuvion valinta	150
kirjailtavien kuvioiden valitseminen	150
kirjainväli	124
kirjonnan alalanka	9
kirjonnan keskeyttäminen	167
kirjonnan vaiheet	137
kirjonta	136, 157
kirjonta-arkki	146
kirjontakehyksen asentaminen	148
kirjontakehyksen irrottaminen	149
kirjontakehyks	145
kirjontakehykssetti	9
kirjontakortti	156
kirjontakorttipaikka	12, 156
kirjontakuvioityypit	150
kirjontalangat	136
kirjontapainike	14
kirjontapaininjalan asennus	138
kirjontapaininjalan irrottaminen	140
kirjontatiedostot	169
kirjontayksikön asennus	141
kirjontayksikön asennusaukko	11
kirjontayksikön irrotus	143
kirjottavien kirjainten valinta	154
koeompelu	68
kolminkertainen suora jousto-ommel	82, 99, 108
kone edestä	11
koneen ulkopinnan puhdistaminen	176
koristeompeleet ja -kuviot	122
korjaus, koristeommelkuvion	125
kosketuspaneeli	14
kuminauha	99
kuvioiden ompelu	122
kuvioiden yhdistely	126
kuvion kirjonta	158
kuvion koko	123
kuvion poistaminen	130
kuvion tallennus	129
kuvioyhdistelmät	126
L	
laakaompeleen pituuden muuttaminen	124
laakaompeleet	122
langan automaattinen katkaisu	65
langan katkaiseminen automaattisesti	65
langan katkaisu	59
langan kireyden säätö	62, 164
langan pujottaminen neulansilmään	31
langan pujottaminen neulansilmään manuaalisesti	36
langankatkaisija	11
langankatkaisu	59
langankatkaisupainike	13, 59
langannostaja	11, 34
langanohjaimen levy	34
langanohjaimen suojus	11, 24, 33
langanohjain	11, 24, 33
langanpujottaja	11

langanpujottajan langanohjainlevyt	12
lankarullan pidike	9, 32
lankarullan verkko	9, 24
lankarullat	31
lävistäjä	9, 91, 113
LCD (nestekidenäyttö)	18, 151
liitosompelu	115
lisälankatappi	9, 36
lisäpöytä	46
lisätarvikkeet	10

M

manuaalinen langan pujottaminen neulansilmään	36
merkkiääni	187
muistipainike	14
My Custom Stitch (Oma ommel)	131

N

napin ompelu	92
napinläpi	87
napinläven mittaaja	12
napinläven ompelu	88
näytön ilmoitukset	183
nestekidenäytön käyttö	18
nestekidenäytön painike	152
neula-asennon muuttaminen	83
neula-asennon painike	13
neulan kunto	40
neulan tarkistaminen	40
neulan vaihtaminen	41
neulan valinta	39
neulapakkaus	9
neulat	39
neulatangon langanohjain	12
nostaminen, alalanka	29

O

ohjauspaneli	11, 14
ohje-painike	14
ohuet kankaat	70
omat ompeleet	131
ominaisuudet	18
ommelasetukset	72
ommelkuvioiden suunnittelu	131
ompeleen kääntäminen peilikuvaksi	66
ompeleen säätäminen	125
ompeleen vahvistaminen	57
ompeleen valinta	51
ompeleen valitseminen	51
ompeleiden tallentaminen	129, 174
ompeleminen kaksoisneulalla	36
ompelukoneen ulkopinnan puhdistaminen	176
ompelun perusohjeet	50
ompelun perusteet	50
ompelunopeuden säädin	13
ompelusuunnan vaihtaminen	68

P

paininjalan nostin	11
--------------------------	----

paininjalan runko-osa	12, 45
paininjalan runko-osan irrottaminen	45
paininjalan runko-osan kiinnittäminen	45
paininjalan vaihtaminen	43
paininjalka	12
päivittäminen	188
paksut kankaat	68
parsinta	111
parsintaommel	108
perusasetuspainike	14
perusompelu	50
piilo-ommel	84
pikaopas	9
pintatikkaus	101
pintatikkausommel	101
pistoke	17
pistolevy	12
pistolevyn kansi	12
pistolevyn merkit	70
piston leveyden säätäminen	61, 107
piston leveyden säätö	61
piston pituuden säätö	62
puhdistus	176
puhdistusharja	9
pujottaminen	31
puola	22
puolakotelon irrottaminen	176
puolakotelon peitelevy	12
puolakotelon puhdistaminen	176
puolan asettaminen paikalleen	27
puolattavan langan langanohjain	24
puolauksen langanohjain	11
puolaus	22
puolauslaite	11
puolauslaitteen istukka	26
pussisaumat	94
pykäreunaommel	114, 116

R

ratkoja	9
reikien ompelu	113
revinnäinen	119
rinnakkaiset ompeleet	36
rispaantumisen estäminen	78
ristipistot	51, 122
ruutuarkkisarja	9
ruuvitaltta	9

S

salpapistot	108
saumanvara, tasainen	70
seuraava sivu -painike	14
siipineula	119
siksakompeleen leveyden säätö	61
siksakompeleet	79, 99, 101
simpukankuoriommel	118
sivuleikkuri	80
smokkipoimutus	114, 117
sukkulapesä	176
suora ommel	72, 82, 94
syöttäjän hampaat	12

syöttövipu12

T

taakseompelu57
 taakseompelu/vahvistuspistot, automaattinen64
 taakseompelun/vahvistuspistojen painike 13, 58
 takaisin-painike14
 tallennetun kuvion haku 129, 174
 tallennetun kuvion poistaminen130
 tarranauha69
 tarvikkeet9, 10
 tasaleveä saumanvara70
 tekstien yhdistäminen165
 tikkaus101, 104
 tikkausohjain105
 tilkkutyön suoraommel101, 103
 tilkkutyöt103
 toiminnot21
 toimintapainikkeet11, 13, 14
 toistuvat kuvat127
 tukimateriaali144
 tukimateriaalin kiinnittäminen144
 tuuletusaukko12

U

USB-liitäntä12, 172
 uudelleenompelu166

V

vahvistuspistot57, 108
 vaihtaminen, neulan41
 vaihtaminen, paininjalan43
 valmistelut kirjontaa varten136
 vapaavarsiompelu46
 vapautuspainike143
 verkkojohdon pistoke12, 17
 verkkojohto17
 vianetsintä178
 vihjeitä68
 virheilmoitukset183
 virran kytkeminen koneeseen/katkaiseminen koneesta ..16
 virtakytkin12, 17

Y

yhdistäminen119
 yhdistävä ommel101, 114
 ylälangan kireys62, 164
 ylälangan pujottaminen31
 ylälanka31
 ylituottelu78

