

# brother

Gecomputeriseerde naaimachine  
**Bedieningshandleiding**

Productcode:  
888-V60/V61/V62/V63/V64/V65

**1** UW NAAIMACHINE  
LEREN KENNEN

**2** DE BASISPRINCIPES  
VAN HET NAAIEN

**3** NAAISTEKEN

**4** APPENDIX

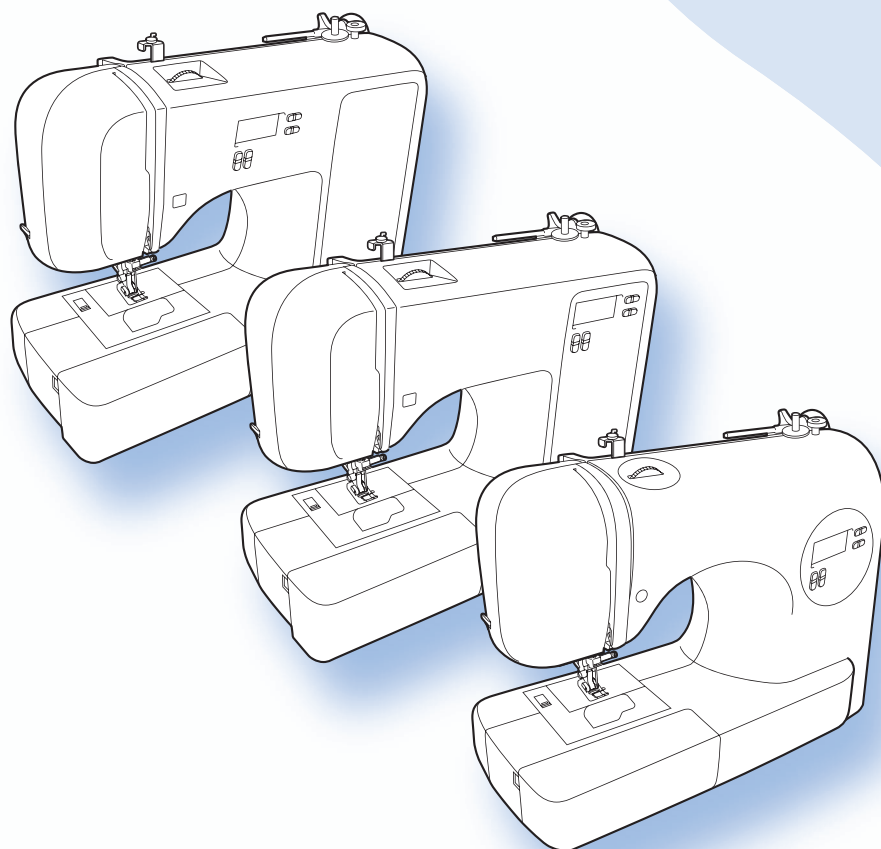

Lees dit document voordat u de machine gebruikt.

Houd dit document bij de hand, zodat u het kunt raadplegen.



# BELANGRIJKE VEILIGHEIDSINSTRUCTIES

Lees deze veiligheidsinstructies voordat u probeert de machine te gebruiken.

**GEVAAR** - Verklein de kans op een elektrische schok:

- 1 Haal **altijd** de stekker uit het stopcontact direct na gebruik, wanneer u de machine gaat reinigen, wanneer u vormen van onderhoud verricht zoals genoemd in deze handleiding, en wanneer u de machine onbeheerd achterlaat.

**WAARSCHUWING** - Verklein het risico op brandwonden, brand, een elektrische schok of persoonlijk letsel.

- 2 Haal **altijd** de stekker uit het stopcontact wanneer u vormen van onderhoud verricht zoals genoemd in deze handleiding:

- Voordat u de stekker uit het stopcontact haalt, zet u de hoofdschakelaar van de machine eerst op "O" om de machine uit te schakelen. Vervolgens pakt u de stekker beet om deze uit het stopcontact te trekken. **Trek niet** aan het snoer.
- Steek de netstekker direct in een wandstopcontact. Gebruik geen verlengsnoer.
- Haal **altijd** de stekker uit het wandstopcontact bij een stroomstoring.

- 3 **Gevaren in verband met elektriciteit:**

- Sluit de machine aan op een stopcontact met wisselstroom binnen het op de kenplaat aangegeven bereik. Sluit de machine **niet** aan op een stopcontact met gelijkstroom of omvormer. Als u niet zeker weet welke stoomvoorziening u hebt, neem dan contact op met een gekwalificeerd elektricien.
- Deze machine is alleen goedgekeurd voor gebruik in het land van aanschaf.

- 4 **Gebruik** de machine nooit als een snoer of stekker beschadigd zijn, als hij niet goed werkt, als u hem hebt laten vallen of als er water op is gemorst. Breng de machine naar de dichtstbijzijnde erkende dealer of een erkend servicecentrum als hij moet worden nagekeken of gerepareerd, of als er elektrische of mechanische aanpassingen nodig zijn.

- Wanneer u iets ongebruikelijks opmerkt aan de machine - tijdens gebruik of opslag - zoals geur, verkleuring, hitte, vervorming, gebruik de machine dan niet, of zet de machine onmiddellijk uit op en haal direct de netstekker uit het stopcontact.
- Wanneer u de machine vervoert, draag hem dan aan het handvat. Wanneer u de machine optilt aan een ander onderdeel, kan deze vallen, met letsel als gevolg.
- Maak geen plotselinge of onvoorzichtige bewegingen wanneer u de machine optilt. Daarmee kunt u letsel oplopen aan uw rug of knieën.

## 5 Houd uw werkvlak **altijd** vrij:

- Gebruik de machine nooit wanneer de luchtopeningen zijn geblokkeerd. Houd de ventilatieopeningen van de machine en het voetpedaal vrij van pluisjes, stof en losse stukken stof.
- Plaats **geen** voorwerpen op het voetpedaal.
- Gebruik **geen** verlengsnoer. Steek de netstekker direct in een wandstopcontact.
- Stop **nooit** voorwerpen in openingen en zorg dat er geen voorwerpen in kunnen vallen .
- Gebruik de machine **niet** op plaatsen waar spuitbussen worden gebruikt of waar zuurstof wordt toegediend.
- Gebruik de machine **niet** in de buurt van een warmtebron, zoals een fornuis of strijkbout. Dan zou de machine, het netsnoer of de stof in brand kunnen vliegen, met brand of een elektrische schok als gevolg.
- Plaats de machine **niet** op een instabiel oppervlak, zoals een tafel die wankelt of niet recht staat. Dan kan de machine vallen, met letsel als gevolg.

## 6 Wees vooral voorzichtig tijdens het naaien:

- Let **altijd** goed op de naald. Gebruik geen verbogen of beschadigde naalden.
- Houd uw vingers uit de buurt van **alle** bewegende delen. Wees vooral voorzichtig in de buurt van de naald.
- Zet de hoofdschakelaar in de stand "O" om de machine uit te zetten, wanneer u iets aanpast in de buurt van de naald.
- Gebruik **geen** beschadigde of onjuiste steekplaat. Daardoor zou de naald kunnen breken.
- Trek of duw de stof **niet** tijdens het naaien. Volg de instructies wanneer u stikt uit de vrije hand, zodat u de naald niet buigt. Daardoor zou hij kunnen breken.

## 7 Deze machine is **geen** speelgoed:

- Let goed op wanneer de machine wordt gebruikt door kinderen en let op als er kinderen in de buurt zijn.
- Houd de plastic zak waarin de machine wordt geleverd uit de buurt van kinderen, en zorg dat hij veilig wordt afgevoerd. Laat kinderen nooit met de zak spelen. Er is gevaar dat ze hierin stikken.
- Gebruik de machine **niet** buiten.

## 8 Voor een langere levensduur:

- Zet de machine niet weg op een plaats met direct zonlicht of in een vochtige omgeving. Gebruik of plaats het apparaat niet in de buurt van een verwarming, strijkbout, halogeenlamp of andere warme voorwerpen.
- Gebruik voor het schoonmaken van de behuizing alleen neutrale zeep of reinigingsmiddelen. Benzeen, thinner en schuurmiddelen kunnen de behuizing en de machine beschadigen; gebruik deze middelen dus nooit.
- Raadpleeg de bedieningshandleiding altijd wanneer u onderdelen, de persvoet, de naald of andere delen verwisselt of installeert.

## 9 Voor reparatie of bijstellingen:

- Als de verlichtingsunit (LED) beschadigd is, moet deze door een erkende dealer worden vervangen.
- Indien de machine een defect vertoont of moet worden bijgesteld, kijk dan eerst in de probleemoplossing achter in deze bedieningshandleiding of u de reparatie of bijstelling zelf kunt uitvoeren. Kunt u het probleem niet verhelpen, raadpleeg dan uw plaatselijke erkende Brother-dealer.

**Gebruik de machine alleen zoals bedoeld, volgens de beschrijvingen in deze handleiding.**

**Gebruik uitsluitend accessoires die zijn aanbevolen door de fabrikant, zoals beschreven in deze handleiding.**

**De inhoud van deze handleiding en de specificaties van dit product kunnen zonder voorafgaande kennisgeving worden gewijzigd.**

**Meer productinformatie vindt u op onze website [www.brother.com](http://www.brother.com)**

# BEWAAR DEZE INSTRUCTIES

**Deze machine is bedoeld voor huishoudelijk gebruik.**

## VOOR GEBRUIKERS BUITEN EUROPA:

Dit apparaat is niet bedoeld voor gebruik door personen (kinderen inbegrepen) met beperkte lichamelijke, zintuiglijke of geestelijk vermogens, tenzij onder toezicht of met instructies over het gebruik van het apparaat door degene die verantwoordelijk is voor hun veiligheid. Let goed op dat kinderen niet met het apparaat spelen.

## VOOR GEBRUIKERS BINNEN EUROPA:

Dit apparaat kan gebruikt worden door kinderen vanaf 8 jaar en personen met verminderde fysieke, zintuiglijke of mentale capaciteiten of gebrek aan ervaring en kennis als zij toezicht of instructies krijgen omtrent het veilige gebruik van het apparaat en als zij de mogelijke gevaren begrijpen. Kinderen mogen niet met het apparaat spelen. Reiniging en onderhoud mag niet zonder toezicht uitgevoerd worden door kinderen.

# ALLEEN VOOR GEBRUIKERS IN GROOTBRITANNIË, IERLAND, MALTA EN CYPRUS BELANGRIJK

- Als u de stekkerzekering moet vervangen, gebruikt u een zekering die is goedgekeurd door ASTA voor BS 1362 (met het  -teken) met de sterkte die op de stekker is aangegeven.
- Plaats de zekeringkap altijd terug. Gebruik nooit zekeringen waarvan de zekeringkap ontbreekt.
- Als het beschikbare stopcontact niet geschikt is voor de stekker van deze apparatuur, schaf dan via de erkende dealer het juiste snoer aan.

# INHOUDSOPGAVE

<b>BELANGRIJKE VEILIGHEIDSINSTRUCTIES .....</b>	<b>1</b>
<b>1. UW NAAIMACHINE LEREN KENNEN .....</b>	<b>6</b>
<b>ACCESSOIRES .....</b>	<b>6</b>
Accessoires in het pakket .....	6
Optionele accessoires .....	7
Opbergvak voor accessoires .....	7
<b>MACHINEONDERDELEN EN HUN FUNCTIE .....</b>	<b>8</b>
De belangrijkste onderdelen .....	8
Naald- en persvoetgedeelte .....	9
Bedieningstoetsen .....	9
Bedieningspaneel .....	10
Klossen .....	10
<b>WERKEN MET UW NAAIMACHINE .....</b>	<b>12</b>
Voorzorgsmaatregelen voor de stroom .....	12
Stroomvoorziening .....	12
Voetpedaal .....	13
Schuifknop voor snelheidsregeling (voor modellen die zijn uitgerust met een start/stoptoets) .....	13
Naaldstopstand wijzigen .....	13
<b>DE MACHINE INRIJGEN .....</b>	<b>14</b>
Spoel opwinden .....	14
Onderdraad inrijgen .....	19
Bovendraad inrijgen .....	22
Onderdraad omhooghalen .....	27
<b>NAALD VERVANGEN .....</b>	<b>28</b>
Vorzorgsmaatregelen met naalden .....	28
Soorten naalden en toepassingen .....	28
Naald controleren .....	29
Naald vervangen .....	29
Naaien met een tweelingnaald .....	31
<b>DE PERSVOET VERVANGEN .....</b>	<b>33</b>
De persvoet vervangen .....	33
Persvoethouder verwijderen .....	34
<b>2. DE BASISPRINCIPES VAN HET NAAIEN .....</b>	<b>36</b>
<b>NAAIEN .....</b>	<b>36</b>
Algemene procedure voor het naaien .....	36
Steken selecteren .....	37
Steeklengte en steekbreedte instellen .....	38
Beginnen met naaien .....	39
Draadspanning .....	41
<b>NUTTIGE NAAITIPS .....</b>	<b>42</b>
Proefnaaien .....	42
Van naairichting veranderen .....	42
Rondingen naaien .....	42
Dikke stof naaien .....	42
Klittenband bevestigen .....	43
Dunne stof naaien .....	44
Stretchstof naaien .....	44
Cilindervormige stukken naaien .....	44

<b>3. NAAISTEKEN .....</b>	<b>45</b>
<b>OVERHANDSE STEKEN .....</b>	<b>45</b>
Werken met de zigzagvoet .....	45
Werken met de overhandse steekvoet .....	46
<b>ELEMENTAIRE STEKEN .....</b>	<b>47</b>
Elementaire steken .....	47
<b>BLINDZOOMSTEKEN NAAIEN .....</b>	<b>48</b>
<b>KNOOPGATEN NAAIEN .....</b>	<b>51</b>
Knopen aanzetten .....	55
<b>RITS INZETTEN .....</b>	<b>57</b>
<b>STRETCHSTOF NAAIEN EN ELASTIEK INZETTEN .....</b>	<b>59</b>
Stretchstof naaien .....	59
Elastiek bevestigen .....	59
<b>APPLICATIES, PATCHWORK EN QUILTS NAAIEN .....</b>	<b>61</b>
Applicaties .....	62
Patchwork (fantasie-quilt) .....	62
Aan elkaar zetten .....	62
Quilten .....	63
Fantasiequilts naaien .....	64
<b>VERSTEVIGINGSSTEKEN .....</b>	<b>66</b>
Drievoudige stretchsteek .....	66
Trenzen naaien .....	66
<b>DECORATIEF NAAIWERK .....</b>	<b>68</b>
Fagotsteken naaien .....	69
Schelpsteken naaien .....	70
Smokwerk .....	70
Schelprijgsteken naaien .....	71
Verbindingssteken naaien .....	71
Erfstukwerk .....	72
<b>4. APPENDIX .....</b>	<b>73</b>
<b>STEEKINSTELLINGEN .....</b>	<b>73</b>
Naaisteken .....	73
<b>ONDERHOUD .....</b>	<b>78</b>
Beperkingen op smeren .....	78
Buitenkant van naaimachine reinigen .....	78
Grijper reinigen .....	78
<b>PROBLEEMOPLOSSING .....</b>	<b>81</b>
Veel voorkomende problemen .....	81
Bovendraad zit te strak .....	81
Verwarde draad op de achterkant van de stof .....	82
Onjuiste draadspanning .....	85
Stof zit vast in de machine. U krijgt de stof niet los. ....	86
Lijst symptomen .....	90
<b>FOUTMELDINGEN .....</b>	<b>96</b>
Piepsignaal bij handelingen (voor modellen die zo'n piepsignaal hebben) .....	96
<b>INDEX .....</b>	<b>97</b>

# 1 UW NAAIMACHINE LEREN KENNEN

## ACCESSOIRES

### Accessoires in het pakket

Controleer na het openen van de doos of onderstaande accessoires aanwezig zijn. Neem contact op met uw dealer als een artikel ontbreekt of beschadigd is.



#### Opmerking

- De schroef van de persvoethouder is verkrijgbaar bij uw erkende dealer. (Onderdeelcode: 132730-122)

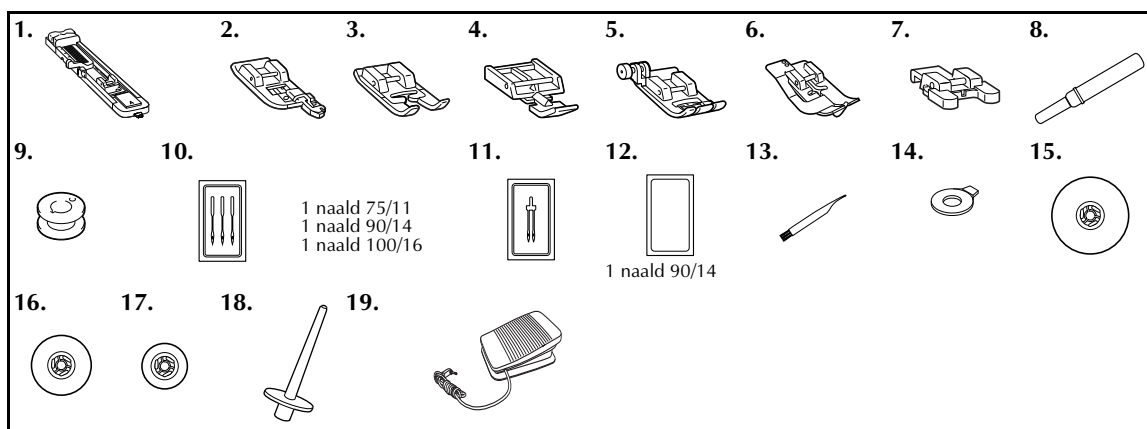

Nr.	Onderdeel	Onderdeelcode
1	Knoopsgatenvoet "A"	XC2691-033
2	Overhandse steekvoet "G"	XE6305-101
3	Monogrammenvoet "N"	XD0810-031
4	Ritsvoet "I"	X59370-021
5	Zigzagvoet "J" (op machine)	XC3021-031
6	Blindzoomvoet "R"	XC4051-031
7	Knoopaanzetvoet "M"	XE2137-001
8	Tornmesje	XF4967-001
9	Spoel (4) (één spoel is geïnstalleerd op de machine.)	SFB
10	Naaldsetje	XC8834-021

Nr.	Onderdeel	Onderdeelcode
11	Tweelingnaald	131096-121
12	Ballpointnaald (goudkleurig)	XD0360-021
13	Schoonmaakborsteltje	X59476-051
14	Schijfvormige schroevendraaier	XC1074-051
15	Kloskap (groot)	130012-024
16	Kloskap (middelgroot) (op machine)	XE1372-001
17	Kloskap (klein)	130013-124
18	Extra klossen	XE2241-001
19	Voetpedaal	XD0501-021 (EU) XC8816-021 (Andere regio's)



#### Memo

- Over zigzagvoet "J";  
Druk op de zwarte toets links op de voet wanneer dikke naden moeilijk doorgevoerd worden, bijvoorbeeld wanneer u dikke stof begint te naaien. (pagina 43)

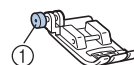

① Zwarte toets



## Optionele accessoires

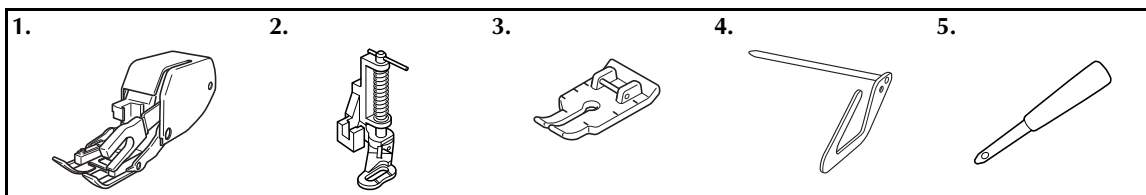

Nr.	Onderdeel	Onderdeelcode
1	Boventransportvoet	F033N
2	Quiltvoet	F005N
3	1/4 inch quiltvoet	F001N

Nr.	Onderdeel	Onderdeelcode
4	Quiltgeleider	F016N
5	Gaatjesponser	XZ5051-001

## Opbergvak voor accessoires

De accessoires zitten in een opbergvak in de accessoiretafel. Schuif de accessoiretafel naar links om deze te openen.

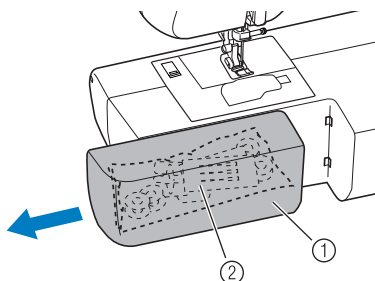

- ① Accessoiretafel
- ② Opbergvak

### Opmerking

- Stop de accessoires in een zak en bewaar deze zak in het opbergvak. Als de accessoires niet in een zak zitten, kunnen ze uit het vak vallen en raken dan wellicht zoek of beschadigd.

## MACHINEONDERDELEN EN HUN FUNCTIE

De illustraties in deze bedieningshandleiding kunnen afwijken van de machine.

### De belangrijkste onderdelen

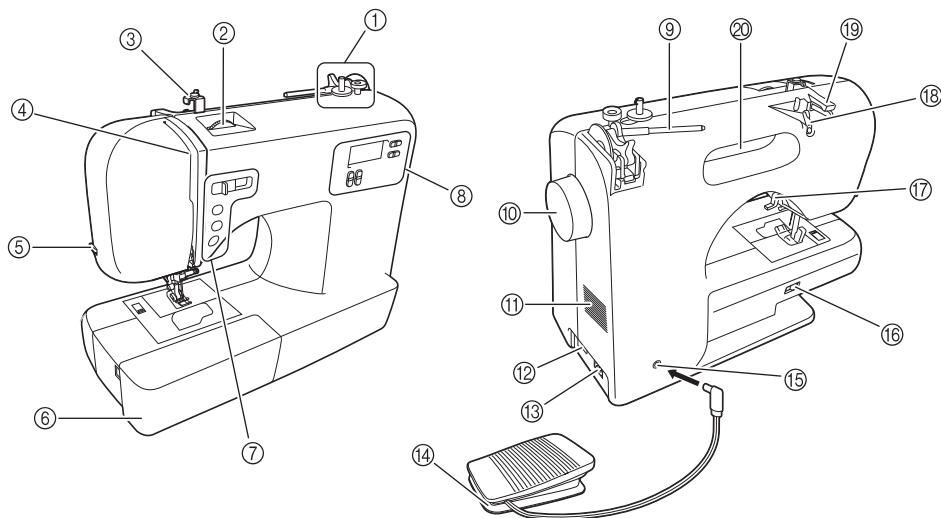

- ① **Spoelwinder (pagina 14)**  
Hiermee windt u de onderdraad op de betreffende spoel.
- ② **Bovenspanningsknop (pagina 41)**  
Hiermee regelt u de spanning van de bovendraad.
- ③ **Draadgeleider voor spoelopwinden en voorspanningsschijf (pagina 14)**  
Leid de draad onder deze draadgeleider en rond de voorspanningsschijf wanneer u de spoeldraad opwindt.
- ④ **Draadophaalhendel (pagina 24)**
- ⑤ **Draadafsnijder (pagina 40)**  
Leid de draden door de draadafsnijder om deze af te snijden.
- ⑥ **Afneembare accessoiretafel (pagina 7 en 44)**
- ⑦ **Bedieningstoetsen (pagina 9)**  
De bedieningstoetsen verschillen naar gelang het model naaimachine.
- ⑧ **Bedieningspaneel (pagina 10)**  
Hiermee kiest u de steek en geeft u de diverse instellingen op. Het ontwerp en de plek van het bedieningspaneel verschillen naargelang het model naaimachine.
- ⑨ **Klossen (pagina 10, 14 en 22)**  
Bestemd voor de draadklos.
- ⑩ **Handwiel**  
Hiermee zet u handmatig de naald omhoog en omlaag.
- ⑪ **Ventilatie-opening**  
Door deze opening is ventilatie rond de motor mogelijk. Zorg dat de opening niet is afgedekt tijdens het gebruik van de machine.
- ⑫ **Hoofdschakelaar (ook voor naailampje) (pagina 12)**  
Met deze schakelaar zet u de machine en het naaikampje aan of uit.
- ⑬ **Netsnoeraansluiting (pagina 12)**  
Steek de stekker van het netsnoer in de netsnoeraansluiting.
- ⑭ **Voetpedaal (pagina 13)**  
Met dit pedaal regelt u de naaisnelheid en start en stopt u met naaien.
- ⑮ **Voetpedaalaansluiting (pagina 13)**  
Steek de voetpedaalstekker in de aansluiting.
- ⑯ **Transporteurstandhendel (pagina 55 en 65)**  
Met de transporteurstandhendel zet u de transporteur omlaag.
- ⑰ **Persvoethendel (pagina 22)**  
Hiermee zet u de persvoet omhoog en omlaag.
- ⑱ **Draadgeleider (pagina 15 en 24)**  
Hiermee windt u de onderdraad op de spoel en vervolgens rijgt u de machine in.
- ⑲ **Draadgeleiderdeksel (pagina 16 en 22)**  
Leid de draad onder deze draadgeleider wanneer u de onderdraad opwindt en de machine inrijgt.
- ⑳ **Handvat**  
Draag de naaimachine aan het handvat wanneer u deze vervoert.

## Naald- en persvoetgedeelte

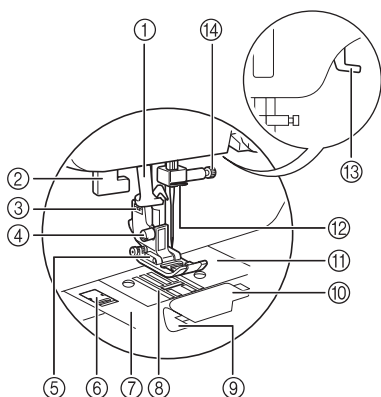



- ① **Naaldrijger (voor modellen die zijn uitgerust met de naaldrijger) (pagina 25)**
- ② **Knoopsgathendel**  
Zet de knoopsgathendel omlaag wanneer u knoopsgaten en trenssteken naait.
- ③ **Persvoethouder**  
De persvoet wordt geïnstalleerd op de persvoethouder.
- ④ **Persvoethouderschroef**  
De persvoethouderschroef houdt de persvoethouder op zijn plaats.

- ⑤ **Persvoet**  
De persvoet drukt gelijkmatig op de stof tijdens het naaien. Bevestig de persvoet die het geschiktst is voor de geselecteerde steek.
- ⑥ **Ontgrendeling steekplaatdeksel**  
Deze gebruikt u wanneer u de steekplaat verwijdert.
- ⑦ **Steekplaatdeksel**  
Verwijder het steekplaatdeksel om de grijper te reinigen.
- ⑧ **Transporteur**  
De transporteur voert de stof in de naairichting.
- ⑨ **Snel verwisselbare spoel (voor modellen die zijn uitgerust met een snel verwisselbare spoel)**  
U kunt beginnen met naaien zonder de onderdraad naar boven te halen.
- ⑩ **Spoelhuisdeksel**  
Open het spoelhuisdeksel om de spoel te plaatsen.
- ⑪ **Steekplaat**  
De steekplaat is gemarkeerd om rechte naden te kunnen naaien.
- ⑫ **Draadgeleider aan naaldstang**  
Leid de bovendraad door de draadgeleider aan de naaldstang.
- ⑬ **Persvoethendel**  
Met de persvoethendel zet u de persvoet omhoog of omlaag.
- ⑭ **Naaldklemschroef**  
Met de naaldklemschroef houdt u de naald op zijn plaats.

## Bedieningstoetsen

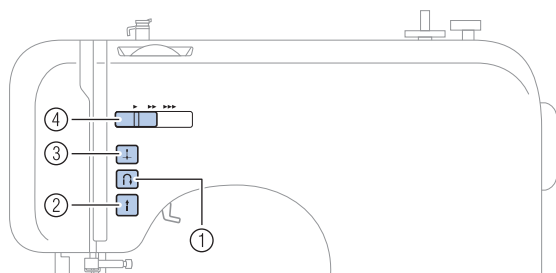
Met de bedieningstoetsen kunt u allerlei standaard naaiwerkzaamheden gemakkelijk uitvoeren. De bedieningstoetsen verschillen naar gelang het model naaimachine.



- ① **Achteruit/verstevingssteektoets**   
Door op de achteruit/verstevingssteektoets te drukken naait u achteruit. U kunt achteruit naaien door de toets ingedrukt te houden. Meer bijzonderheden vindt u in "Verstevingssteken naaien" (pagina 40).

### ■ Toetsen op sommige modellen

- ② **Start/stoptoets**  (voor modellen die zijn uitgerust met een start/stoptoets)  
Door op de start/stoptoets te drukken begint of stopt u met naaien. Zolang u de knop ingedrukt houdt, naait de machine op lage snelheid. Wanneer u stopt met naaien, staat de naald omlaag in de stof. Meer bijzonderheden vindt u in "Beginnen met naaien" (pagina 39).

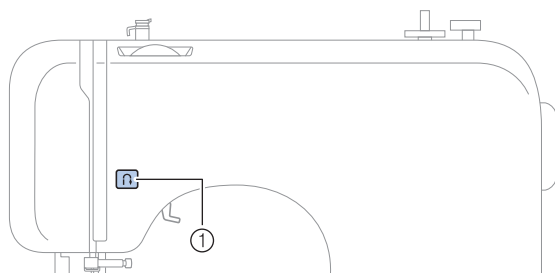

- ③ **Naaldstandtoets**  (voor modellen die zijn uitgerust met een naaldstandtoets)  
U kunt de naald omhoog of omlaag zetten door op de naaldstandtoets te drukken. Zet de naald omhoog voordat u deze inrijgt. Deze knop gebruikt u om de naairichting te wijzigen of om gedetailleerd te naaien op kleine gebieden. Wanneer u tweemaal op de toets drukt, naait u één steek.
- ④ **Schuifknop voor snelheidsregeling (voor modellen die zijn uitgerust met een schuifknop voor snelheidsregeling)**  
Met de schuifknop voor snelheidsregeling past u de naaisnelheid aan.

## Bedieningspaneel

Met het bedieningspaneel op de voorkant van de naaimachine selecteert u een steek en geeft u op hoe de steek wordt genaaid.

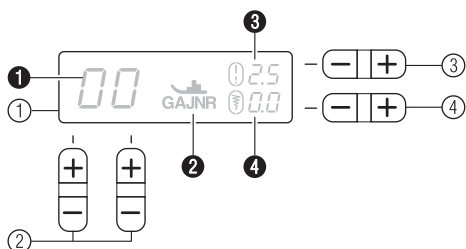
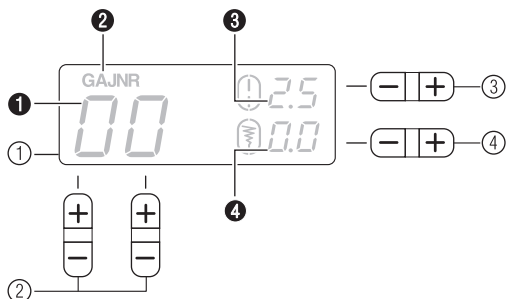

### ① LCD-display

Het nummer van de geselecteerde steek (①), het soort persvoet dat u kunt gebruiken (②), de steeklengte (mm) (③) en de steekbreedte (mm) (④) worden hier weergegeven.

Waar (②) het soort persvoet wordt aangegeven, hangt af van het model.

Hierboven ziet u als voorbeeld het LCD-scherm van modellen waar het soort persvoet wordt aangegeven boven het nummer van de geselecteerde steek.

### ② Steekselectietoetsen

Druk op de steekselectietoetsen en selecteer het nummer van de steek die u wilt gebruiken. Meer bijzonderheden vindt u in "Steken selecteren" (pagina 37).

### ③ Steeklengtetoets

Met deze toets past u de steeklengte aan. (Druk op de "-" om de steek korter te maken; druk op de "+" om de steek langer te maken.)

### ④ Steekbreedtetoeets

Met deze toets past u de steekbreedte aan. (Druk op de "-" om de steek smaller te maken; druk op de "+" om de steek breder te maken.)

## Klossen

Druk zoals aangegeven met uw vinger de klossenhendel omlaag om de klossen omhoog te zetten.

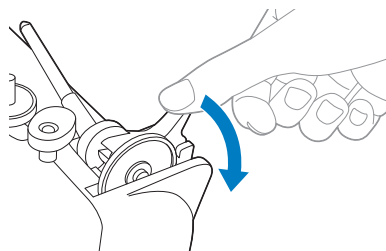

### ⚠ VOORZICHTIG

- Pak niet de staaf beet om de klossen omhoog te zetten. Dan kan de klossen verbuigen of breken.

### ■ De kloskap opbergen

U kunt de bijgesloten kloskap (groot, middelgroot, klein) opbergen door deze te bevestigen aan de klossen, zoals aangegeven in de illustratie. Bevestig de kloskap met de ronde kant naar de klossen gericht.

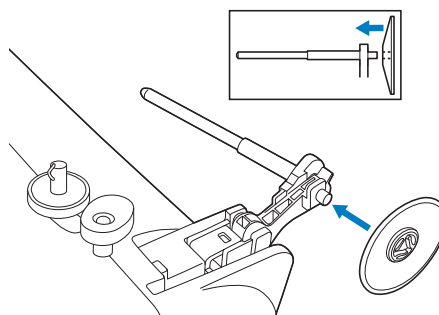

## ■ De klossen opbergen

Zet de klossen terug in de opbergstand, wanneer u het deksel op de machine plaatst voordat u deze opbergt, of wanneer u de klossen niet gebruikt. Neem de klos van de klossen, vouw de klossen op, zoals aangegeven in de illustratie, totdat deze stevig op zijn plaats klikt.

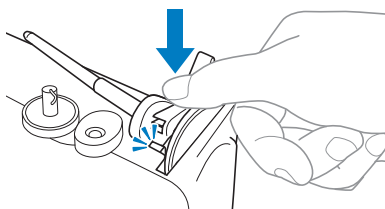
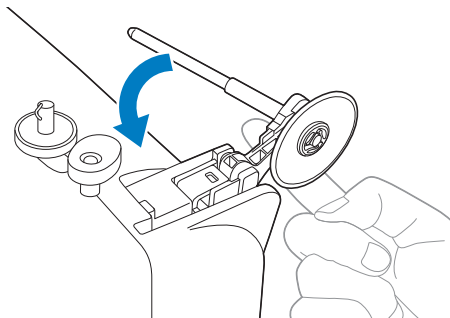

## ■ De klossen installeren

- 1** Als de klossen niet in de machine zit, plaatst u het lipje op de klossen in het gat op de achterkant van de machine, zoals aangegeven.

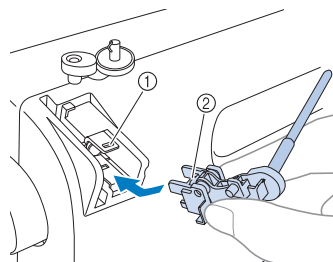

- ① Gat
- ② Lipje

- 2** Duw de klossen omlaag tot deze op zijn plaats klikt.

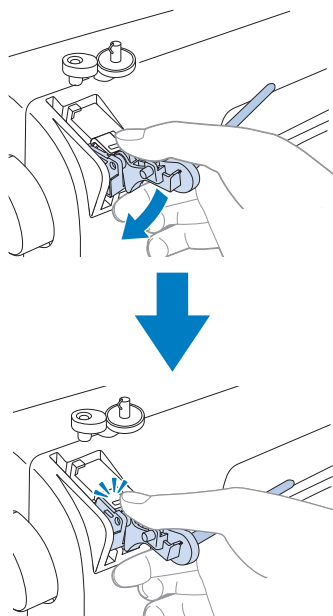

## WERKEN MET UW NAAIMACHINE

### Voorzorgsmaatregelen voor de stroom

Neem de volgende voorzorgsmaatregelen in acht in verband met de stroom.

#### ! WAARSCHUWING

- Gebruik uitsluitend normale huishoudstroom voor deze machine. Door een andere stroomvoorziening te gebruiken kunt u brand, een elektrische schok of schade aan de machine veroorzaken.
- Steek de stekkers van het netsnoer stevig in het wandstopcontact en de netaansluiting op de machine.
- Steek de netstekker niet in een stopcontact dat in slechte staat is.
- Zet in de volgende gevallen de hoofdschakelaar uit en haal de stekker uit het stopcontact:
  - Wanneer u de machine onbeheerd achterlaat
  - Wanneer u klaar bent met werken
  - Wanneer de stroom uitvalt tijdens het gebruik
  - Wanneer de machine niet goed functioneert vanwege een slechte aansluiting of loskoppeling
  - Tijdens onweer

#### ! VOORZICHTIG

- Gebruik uitsluitend het netsnoer dat wordt geleverd bij deze machine.
- Gebruik geen verlengsnoeren of meerwegadapters waarop een groot aantal andere apparaten is aangesloten. Dit kan leiden tot brand of elektrische schok.
- Raak de stekker niet met natte handen aan. U kunt dan een elektrische schok krijgen.
- Zet altijd eerst de hoofdschakelaar uit voordat u de stekker uit het stopcontact haalt. Pak altijd de stekker vast om deze uit het stopcontact te halen. Wanneer u aan het snoer trekt, kan dit beschadigd raken, met brand of een elektrische schok als gevolg.
- Let op dat u het netsnoer niet doorsnijdt, beschadigt, sterk buigt, trekt, draait of bundelt. Plaats geen zware voorwerpen op het snoer. Bescherm het snoer tegen hitte. Hierdoor zou het snoer beschadigd kunnen raken en brand of een elektrische schok veroorzaken. Als het snoer of de stekker beschadigd is, mag u de machine niet meer gebruiken; breng de machine eerst naar de erkende dealer!
- Haal de stekker uit het netstopcontact, wanneer u de machine langere tijd niet gebruikt. Anders kan er mogelijk brand ontstaan.

### Stroomvoorziening

- 1** Steek de stekker in een wandstopcontact.

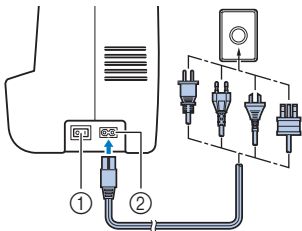

- ① Hoofdschakelaar  
② Netsnoeraansluiting

- 2** Zet de hoofdschakelaar op "I".

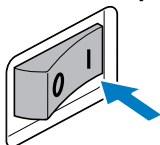

- Het naailampje gaat branden wanneer u de machine inschakelt.

- 3** U zet de machine uit door de hoofdschakelaar op "O" te zetten.

- Het naailampje gaat uit wanneer u de machine uitschakelt.

#### ⚡ Opmerking

- Wanneer tijdens het gebruik van de machine de stroom uitvalt, zet u de naaimachine uit en haalt u de stekker uit het stopcontact. Volg onderstaande procedure om de machine weer op de juiste manier op te starten.

## Voetpedaal

Steek de stekker van het voetpedaal in de aansluiting aan de achterkant van de naaimachine.

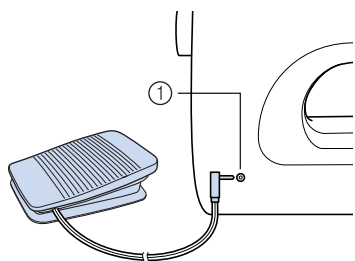

① Voetpedaalaansluiting

### ⚠ VOORZICHTIG

- Om het voetpedaal aan te sluiten moet u de naaimachine uitzetten, zodat u de machine niet per ongeluk start.

Wanneer u het voetpedaal licht intrapt, naait de machine op lage snelheid. Wanneer u het voetpedaal dieper intrapt, naait de machine sneller. Wanneer u uw voet van het voetpedaal neemt, stopt de machine.

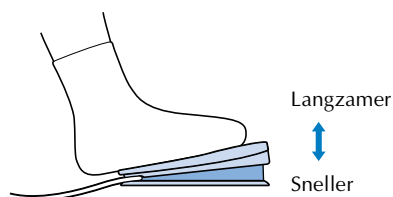

Plaats niets op het voetpedaal wanneer het apparaat niet in gebruik is.

### ⚠ VOORZICHTIG

- Zorg dat zich geen materiaal of stof ophoopt op het voetpedaal. Dit kan leiden tot brand of een elektrische schok.

### ⚡ Opmerking

- Wanneer het voetpedaal is aangesloten, kunt u het naaien niet starten of stoppen met de start/stoptoets (alleen voor modellen die zijn uitgerust met een start/stoptoets).

## Schuifknop voor snelheidsregeling (voor modellen die zijn uitgerust met een start/stoptoets)

- 1 Selecteer de gewenste naaisnelheid door de schuifknop voor snelheid naar links of naar rechts te schuiven.

Wanneer u de knop naar links schuift, wordt de naaisnelheid lager; wanneer u de knop naar rechts schuift, wordt de snelheid hoger.

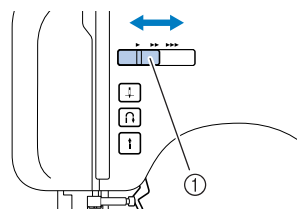

① Schuifknop voor snelheidsregeling



- De snelheid die u instelt met de knop voor snelheidsregeling, is de maximum naaisnelheid voor het voetpedaal.

## Naaldstopstand wijzigen

Normaliter is de naaimachine zo ingesteld dat de naald in de stof blijft wanneer u stopt met naaien. U kunt de machine ook zo instellen dat de naald omhoog staat wanneer u stopt met naaien.

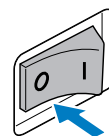
- 1 Zet de naaimachine uit.



- 2 Houd de “-” van  (steekselectietoets) aan de linkerkant ingedrukt en zet de naaimachine aan. Nadat u de machine hebt aangezet, laat u de “-” van  (steekselectietoets) los.

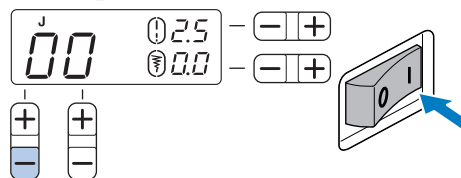

- De naaldstopstand wordt dan ‘omhoog’.

### 🔔 Memo

- Om de naaldstopstand te wijzigen in ‘omlaag’ voert u dezelfde handeling uit.

## DE MACHINE INRIJGEN

### Spoel opwinden

In dit gedeelte wordt beschreven hoe u de draad op de spoel windt.

- Voor meer bijzonderheden over de spoel snel opwinden, zie pagina 17.

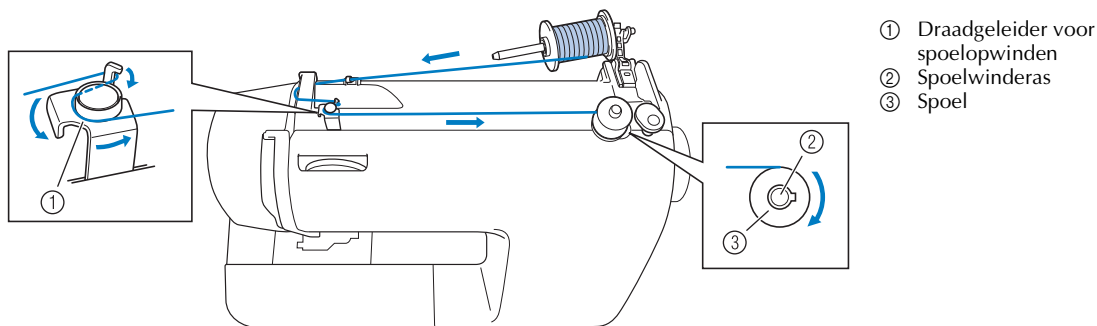

### ⚠ VOORZICHTIG

- Gebruik alleen spoelen (onderdeelcode: SFB) die voor deze naaimachine zijn bedoeld. Door het gebruik van andere spoelen kunt u de machine beschadigen.
- De spoel die bij deze machine wordt geleverd, is speciaal door ons ontworpen. Wanneer u een spoel van een ander model gebruikt, werkt de machine niet goed. Gebruik alleen de spoel die wordt geleverd bij deze machine of een spoel van hetzelfde type (onderdeelcode: SFB).

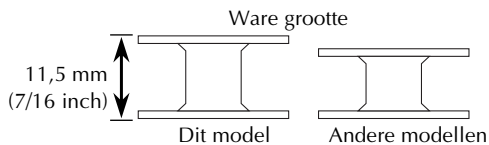

- 1** Druk zoals aangegeven met uw vinger de klospenhendel omlaag.  
▶ De klospen zwaait omhoog.

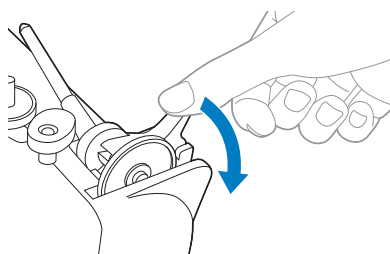

### ⚠ VOORZICHTIG

- Pak niet de staaf beet om de klospen omhoog te zetten. Dan kan de klospen verbuigen of breken.

- 2** Verwijder de kloskap.

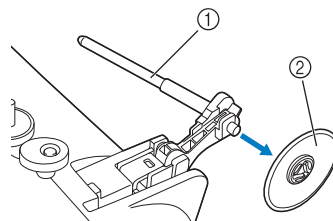

- ① Klospen  
② Kloskap

### ⚠ VOORZICHTIG

- Zet de klospen omhoog als u de spoel opwindt. Als u de spoelwinder gebruikt zonder de klospen omhoog te zetten, kan de draad verward raken.



### 3 Plaats het klosje garen voor de spoel op de klossen.

Schuif de klos op de pen, zodat de klos horizontaal zit, en de draad van onderen naar de voorkant afwikkelt.

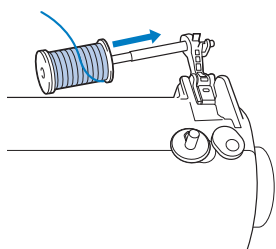

### 4 Schuif de kloskap op de klossen.

Met de iets afgeronde kant van de kloskap naar links schuift u de kloskap zo ver mogelijk naar rechts op de klossen, zodat de klos naar het rechter uiteinde van de klossen wordt verplaatst.

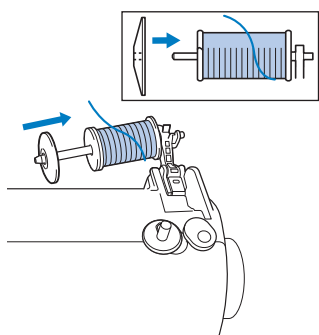

## ! VOORZICHTIG

- Als u de klos of de kloskap niet goed plaatst, kan de draad verward raken rond de klossen. Of de machine kan beschadigd raken.
- Er zijn drie formaten kloskap. Zo kunt u een kloskap kiezen die het best past bij het formaat klos dat u gebruikt. Als de kloskap te klein is voor de klos die u gebruikt, kan de draad vastraken in de gleuf van de klos. Of de machine kan beschadigd raken.

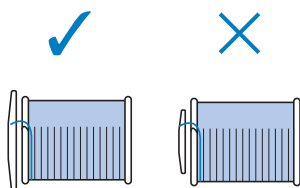

## 🔔 Memo

- Wanneer u draait met fijne kruiswikkeldraad, gebruikt u de kleine kloskap. Laat een beetje ruimte tussen de kap en de klos.

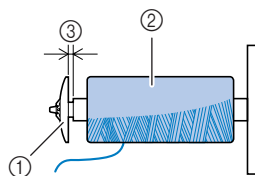

- ① Kloskap (klein)
- ② Klos (kruiswikkeldraad)
- ③ Ruimte

### 5 Houd de klos vast met uw rechterhand en leid de draad onder de draadgeleider.

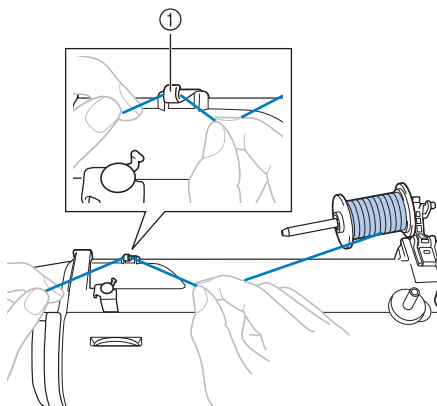

- ① Draadgeleider

### 6 Leid de draad van achteren naar voren onder het draadgeleiderdeksel.

Houd de draad vast met uw rechterhand, zodat de draad die u uittrekt niet slap hangt. Leid de draad vervolgens met uw linkerhand onder het draadgeleiderdeksel.

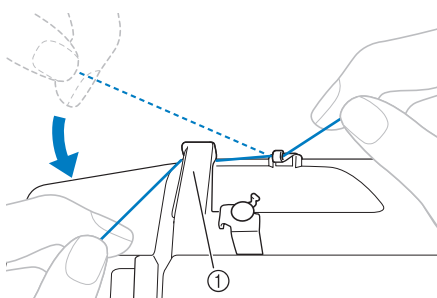

- ① Draadgeleiderdeksel

- 7** Trek de draad naar rechts. Leid deze onder de haak van de draadgeleider voor spoelopwinden. Wind de draad vervolgens tegen de klok in tussen de schrijven. Trek de draad daarbij zoveel mogelijk in.

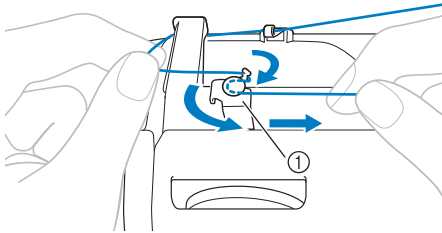

① Draadgeleider voor spoelopwinden

Let op dat de draad onder de voorspanningsschijf door gaat.

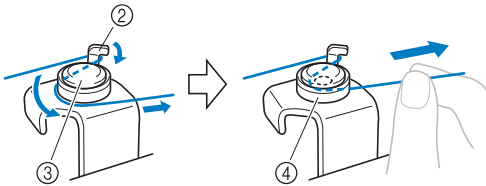

- ② Haak
- ③ Voorspanningsschijf
- ④ Trek de draad zover mogelijk in.

**Opmerking**

- Trek de draad zo ver mogelijk in de voorspanningsschijf. Anders wordt de spoel misschien niet netjes opgewonden.

- 8** Plaats de spoel op de spoelwinderas en schuif de spoelwinderas naar rechts. Draai de spoel handmatig met de klok mee totdat de veer op de as in de inkeping van de spoel schuift.
- Trek 7 tot 10 cm (2-3/4 tot 3-15/16 inch) draad vanuit het gat in de spoel.

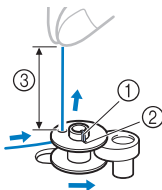

- ① Veer op de as
- ② Inkeping
- ③ 7-10 cm (2-3/4 – 3-15/16 inch)

**! VOORZICHTIG**

- Trek de draad strak en houd het uiteinde van de draad recht omhoog. Als de draad te kort is, niet strak is getrokken, of scheef wordt vastgehouden, kunt u letsel oplopen wanneer de draad rond de spoel wordt gewonden.

- 9** Zet de naaimachine aan.
- 10** Terwijl u het uiteinde van de draad vasthoudt, drukt u zacht op het voetpedaal of op **f** (start/stoptoets) (voor modellen die zijn uitgerust met een start/stoptoets) om de draad enkele malen rond de spoel te winden. Stop vervolgens de machine.

**Opmerking**

- Wilt u de naaimachine bedienen met het voetpedaal, sluit dan het voetpedaal aan voordat u de machine aanzet.
- Wanneer het voetpedaal is aangesloten, kunt u het naaien niet starten of stoppen met de start/stoptoets (alleen voor modellen die zijn uitgerust met een start/stoptoets).

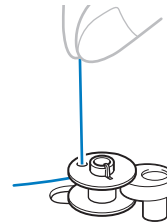

- 11** Knip de overtollige draad boven de spoel af.

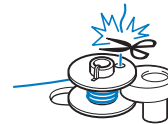

**! VOORZICHTIG**

- Volg onderstaande instructies zorgvuldig op. Als u de draad niet volledig afknipt bij het opwinden van de spoel, kan de draad verward raken rond de spoel wanneer deze op raakt. Hierdoor kan de naald breken.

- 12** Schuif de knop voor snelheidsregeling naar rechts (hoge naaisnelheid). (Voor modellen die zijn uitgerust met een schuifknop voor snelheidsregeling.)

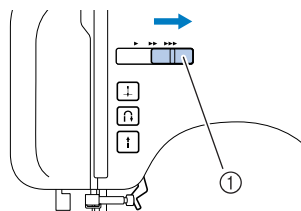

① Schuifknop voor snelheidsregeling

- 13** Druk op het voetpedaal of druk op  (start/stoptoets) (voor modellen die zijn uitgerust met een start/stoptoets) om te starten.

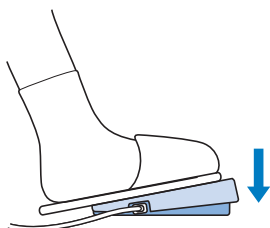

- 14** Wanneer de spoel vol lijkt en langzaam begint te draaien, neemt u uw voet van het voetpedaal of drukt u op  (start/stoptoets) (voor modellen die zijn uitgerust met een start/stoptoets).

- 15** Knip de draad af, schuif de spoelwinderas naar links en neem de spoel uit.

- 16** Schuif de schuifknop voor snelheidsregeling weer in zijn oorspronkelijke stand (voor modellen die zijn uitgerust met een schuifknop voor snelheidsregeling).



### Memo

- Wanneer u de naaimachine start of het handwiel draait nadat de draad rond de spoel is gewonden, geeft de machine een klikkend geluid. Dit duidt niet op een storing.
- De naaldstang beweegt niet wanneer u de spoelwinderas naar rechts schuift.

## ⚠️ VOORZICHTIG

- Wanneer u de spoel niet goed opwindt, kan de draadspanning te laag worden en kan de naald breken.

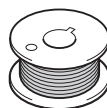

①

- ① Gelijktmatig gewonden



②

- ② Slecht gewonden

- Voor modellen die zijn uitgerust met de functie snel spoel winden

- 1** Plaats de spoel op de spoelwinderas, zodat de veer op de as in de inkeping op de spoel past.

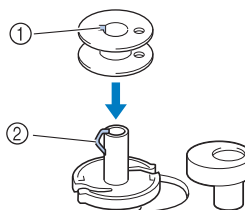

- ① Inkeping  
② Asveer spoelwinder

- 2** Schuif de spoelwinderas naar rechts.

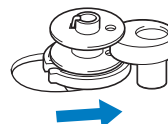

- 3** Volg stap **1** t/m **7** van de procedure in "Spoel opwinden" om de draad rond de voorspanningschijf te leiden (pagina 14).

- 4** In uw linkerhand houdt u de draad die rond de spanningschijf is gewonden. Ondertussen windt u met uw rechterhand het vrije uiteinde van de draad vijf of zes maal met de klok mee rond de spoel.

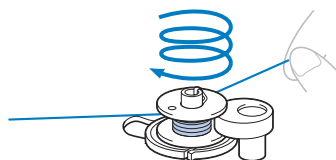

- 5** Trek de draad naar rechts en leid deze door de gleuf in de spoelwinderbasis.

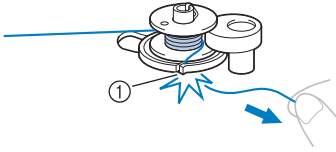

- ① Gleuf in de spoelwinderbasis (met ingebouwd snijmechanisme)
- ▶ De draad wordt afgesneden op een geschikte lengte.

**! VOORZICHTIG**

- Snijd de draad af volgens de beschrijving. Wanneer u de spoel opwindt zonder de draad af te snijden met het in de spoelwinderbasis ingebouwde snijmechanisme, kan de draad verward raken in de spoel of de naald kan verbuigen en afbreken wanneer de onderdraad opraakt.

- 6** Schuif de schuifknop voor snelheidsregeling naar rechts (voor een hoge snelheid) (voor modellen die zijn uitgerust met een schuifknop voor snelheidsregeling).

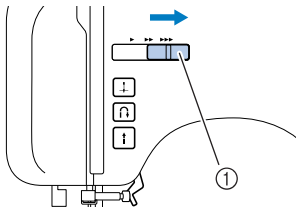

- ① Schuifknop voor snelheidsregeling

- 7** Zet de naaimachine aan.

- 8** Druk op het voetpedaal of druk op  (start/stoptoets) (voor modellen die zijn uitgerust met een start/stoptoets) om te starten.

**Opmerking**

- Wilt u de naaimachine bedienen met het voetpedaal, sluit dan het voetpedaal aan voordat u de machine aanzet.
- Wanneer het voetpedaal is aangesloten, kunt u het naaien niet starten of stoppen met de start/stoptoets (alleen voor modellen die zijn uitgerust met een start/stoptoets).

- 9** Wanneer de spoel langzaam begint te draaien, neemt u uw voet van het voetpedaal of drukt u op  (start/stoptoets) (voor modellen die zijn uitgerust met een start/stoptoets).

- 10** Knip de draad af, schuif de spoelwinderas naar links en neem de spoel van de as.

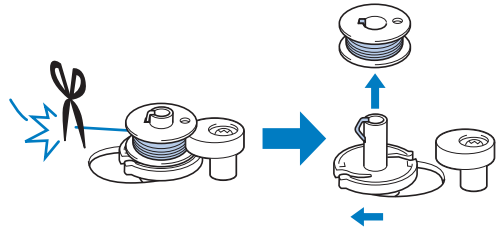

- 11** Schuif de schuifknop voor snelheidsregeling weer in zijn oorspronkelijke stand (voor modellen die zijn uitgerust met een schuifknop voor snelheidsregeling).

**! VOORZICHTIG**

- Wanneer u de spoel niet goed opwindt, kan de draadspanning te laag worden en kan de naald breken.

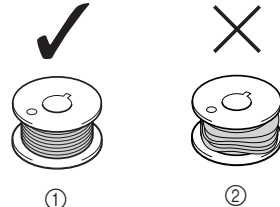

- ① Gelijkmatig gewonden
- ② Slecht gewonden

**Memo**

- Wanneer u de naaimachine start of het handwiel draait nadat de draad rond de spoel is gewonden, geeft de machine een klikkend geluid. Dit duidt niet op een storing.
- De naaldstang beweegt niet wanneer u de spoelwinderas naar rechts schuift.

## Onderdraad inrijgen

Installeer de spoel met opgewonden draad.

- Meer bijzonderheden over de snel verwisselbare spoel vindt u op pagina 20.

### ! VOORZICHTIG

- Wanneer u de spoel niet goed opwindt, kan de draadspanning te laag worden en kan de naald breken. Hierdoor kunt u letsel oplopen.

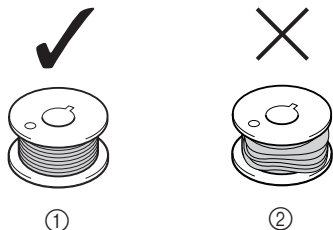

- ① Gelijkmatig gewonden  
② Slecht gewonden

- De spoel is speciaal voor deze naaimachine ontworpen. Als u spoelen van een ander model gebruikt, werkt de machine niet goed. Gebruik alleen de bijgeleverde spoel of spoelen van hetzelfde type (onderdeelcode: SFB).

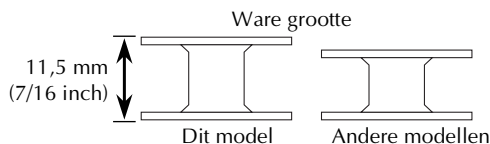

### ! VOORZICHTIG

- Zet de hoofdschakelaar uit wanneer u de machine inrijgt. Wanneer u per ongeluk op het voetpedaal trapt en de machine start, kunt u letsel oplopen.



#### Memo

- De richting voor het invoeren van de spoeldraad wordt aangegeven door de markeringen op het steekplaatdeksel. Rijg de draad in zoals aangegeven.

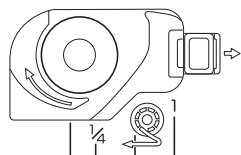

- 1 Zet de naald in zijn hoogste stand door het handwiel naar u toe te draaien (tegen de klok in) of druk op (naaldstandtoets) (voor modellen die zijn uitgerust met een naaldstandtoets) en zet de persvoethendel omhoog.

- 2 Zet de naaimachine uit.

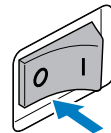

- 3 Schuif de toets en open het deksel.

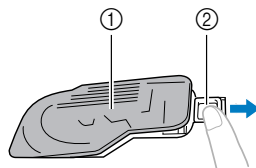

- ① Deksel  
② Schuiftoets

- 4 Breng de spoel zo in, dat de draad eruit komt in de richting van de pijl.

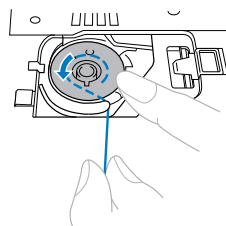
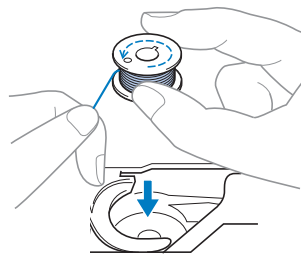

### ! VOORZICHTIG

- Plaats de spoel zo, dat de draad in de juiste richting afwindt. Als de draad in de verkeerde richting afwindt, kan dit de draadspanning verstoren of kan de naald breken.

**5** Houd het uiteinde van de draad vast, duw de spoel omlaag met uw vinger en leid de draad door de gleuf, zoals aangegeven.

- Als de draad niet goed in de spanningsveer van het spoelhuis is geplaatst, is de draadspanning mogelijk niet goed (pagina 41).

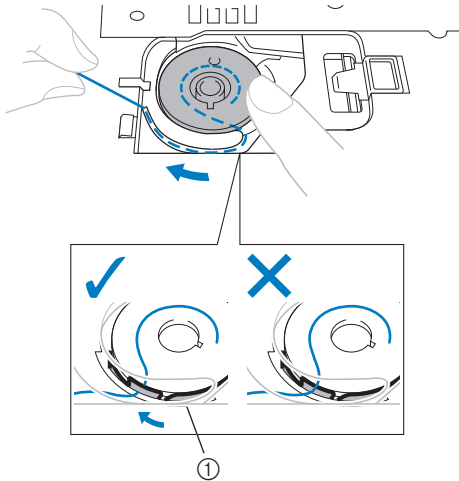

① Spanningsveer

**6** Plaats het spoelhuisdeksel terug. Plaats het linkerlipje op de juiste plaats (zie pijl ①) en druk vervolgens zacht op de rechterkant (zie pijl ②), totdat het deksel op zijn plaats klikt.

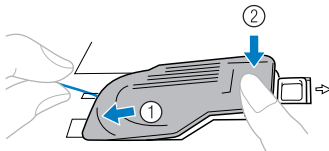

- Plaats het deksel zo terug dat het uiteinde van de draad naast de linkerkant van het deksel naar buiten komt (zoals aangegeven door de lijn in het diagram).

■ Voor modellen die zijn uitgerust met een snel verwisselbare spoel



**Memo**

- De richting voor het invoeren van de spoeldraad wordt aangegeven door de markeringen op het steekplaatdeksel. Rijg de draad in zoals aangegeven.

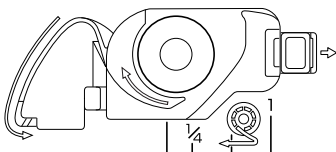

**1** Zet de naald in zijn hoogste stand door het handwiel naar u toe te draaien (tegen de klok in) of druk op  (naaldstandtoets) (voor modellen die zijn uitgerust met een naaldstandtoets) en zet de persvoethendel omhoog.

**2** Zet de naaimachine uit.

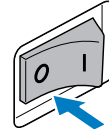

**3** Schuif de toets en open het deksel.

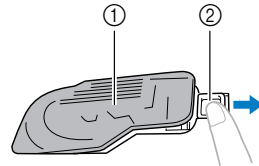

① Deksel  
② Schuiftoets

**4** Plaats met uw rechterhand de spoel zodat het eind van de draad links zit. Vervolgens trekt u met uw linkerhand de draad strak rond het lipje, zoals aangegeven en trekt u licht aan de draad om deze door de gleuf te leiden.

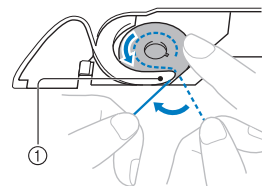
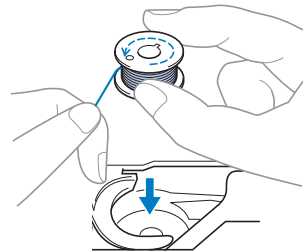

① Lipje

**⚠ VOORZICHTIG**

- Plaats de spoel zo, dat de draad in de juiste richting afwint. Als de draad in de verkeerde richting afwint, kan dit de draadspanning verstoren of kan de naald breken.

- 5** Terwijl u de spoel met uw rechterhand enigszins omlaag drukt, leidt u de draad door gleuf (1 en 2). Trek vervolgens de draad naar u toe om deze af te snijden met de draadafsnijder (3).

- Controleer dan of de spoel gemakkelijk tegen de klok in draait.

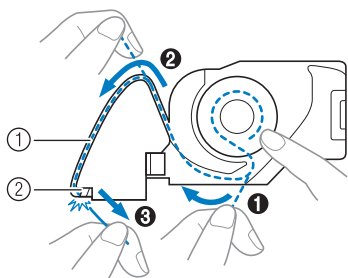

- ① Gleuf  
② Draadafsnijder (Snijd de draad af met de draadafsnijder.)



### Opmerking

- Als de draad niet goed in de spanningsveer van het spoelhuis is geplaatst, is de draadspanning mogelijk niet goed (pagina 41).

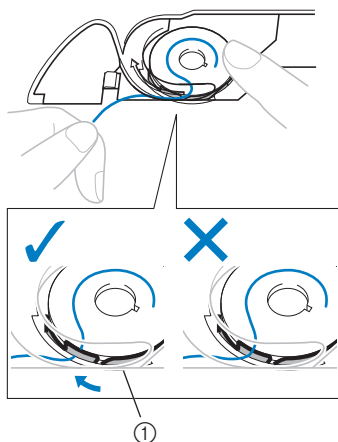

- ① Spanningsveer

- 6** Plaats het spoelhuisdeksel terug. Plaats het linkerlipje op de juiste plaats (zie pijl 1) en druk vervolgens zacht op de rechterkant (zie pijl 2), totdat het deksel op zijn plaats klikt.

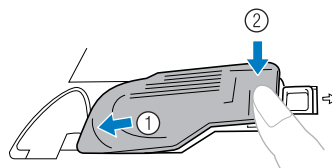

### Memo

- U kunt beginnen met naaien zonder de onderdraad omhoog te trekken. Als u de onderdraad omhoog wilt trekken voordat u begint met naaien, volgt u de procedure in "Onderdraad omhooghalen" (pagina 27).

## Bovendraad inrijgen

Plaats de bovendraad en rijg de naald in.

- Meer bijzonderheden over de naaldinrijger vindt u in pagina 25.

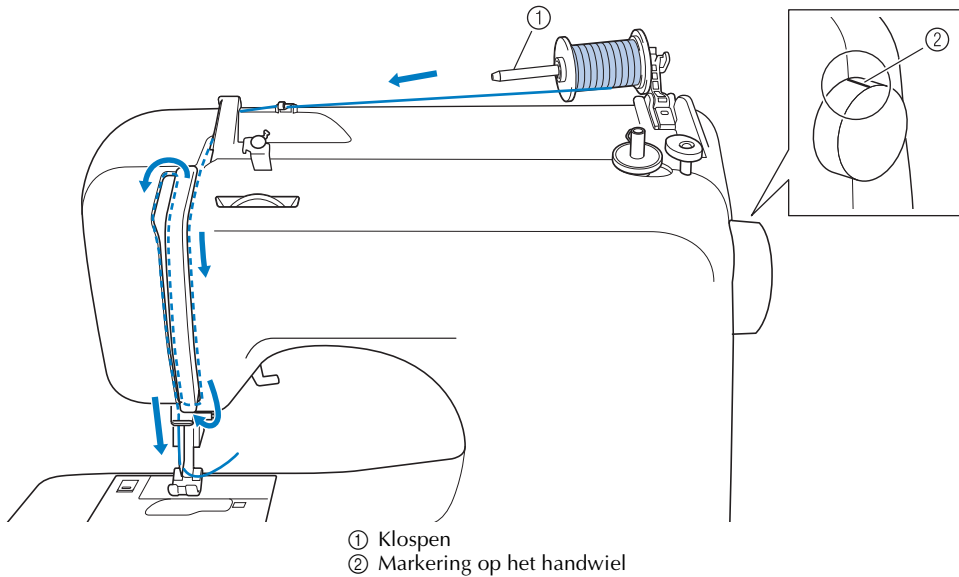

### ! VOORZICHTIG

- Volg bij het inrijgen van de bovendraad zorgvuldig de instructies. Als de bovendraad niet goed is ingeregen, raakt deze draad mogelijk verward. Ook kan de naald verbuigen of breken.
- Gebruik nooit een naald van dikte 20 of minder.
- Gebruik de juist combinatie van naald en draad. Meer informatie over de juiste combinatie van naalden en draden vindt u in “Soorten naalden en toepassingen” (pagina 28).

**1** Zet de naaimachine aan.

**2** Zet de persvoet omhoog met de persvoethendel.

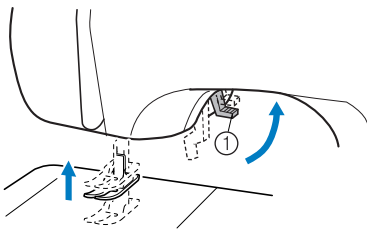

① Persvoethendel

### ! VOORZICHTIG

- Als de persvoet niet omhoog staat, kunt u de naaimachine niet goed inrijgen.

**3** Zet de naald omhoog door het handwiel naar u toe te draaien (tegen de klok in) zodat de markering op het wiel omhoog staat, of druk eenmaal of tweemaal op  $\updownarrow$  (naaldstandtoets) (voor modellen die zijn uitgerust met een naaldstandtoets) om de naald omhoog te zetten.

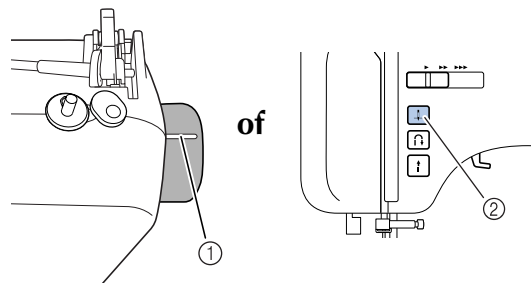

① Markering

② Naaldstandtoets

- Als de naald niet goed omhoog staat, kunt u de naaimachine niet goed inrijgen. Draai het handwiel zo, dat de markering op het wiel omhoog staat, voordat u de machine inrijgt.



**4** Druk zoals aangegeven met uw vinger de klospenhendel omlaag.

- ▶ De klospen zwaait omhoog.

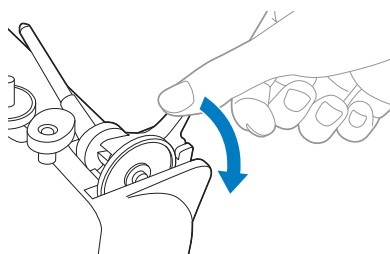

**! VOORZICHTIG**

- Pak niet de staaf beet om de klospen omhoog te zetten. Dan kan de klospen verbuigen of breken.

**5** Verwijder de kloskap.

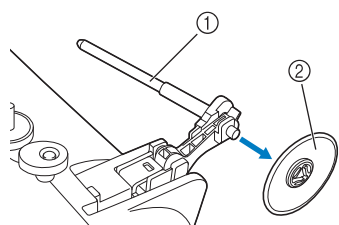

- ① Klospen
- ② Kloskap

**! VOORZICHTIG**

- Zet de klospen omhoog voor gebruik. Als de klos garen niet op de juiste plaats zit, of niet op de juiste manier is geïnstalleerd, kan de naald verward raken op de klospen, waardoor de naald kan breken.

**6** Plaats het klosje garen voor de bovendraad volledig op de klospen.

- Schuif de klos op de pen, zodat de klos horizontaal zit, en de draad van onderen naar de voorkant afwikkelt.

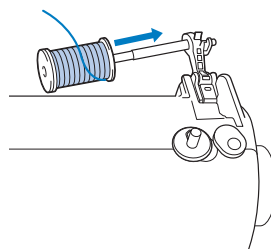

**7** Schuif de kloskap op de klospen.

- Met de iets afgeronde kant van de kloskap naar links schuift u de kloskap zo ver mogelijk naar rechts op de klospen, zodat de klos naar het rechter uiteinde van de klospen wordt verplaatst.

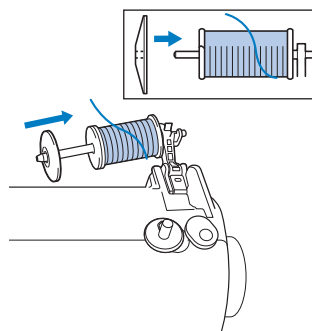

**! VOORZICHTIG**

- Als u de klos of de kloskap niet goed plaatst, kan de draad verward raken rond de klospen. Of de naald kan beschadigd raken.
- Er zijn drie formaten kloskap. Zo kunt u een kloskap kiezen die het best past bij het formaat klos dat u gebruikt. Als de kloskap te klein is voor de klos die u gebruikt, kan de draad vastraken in de gleuf van de klos. Of de naald kan beschadigd raken.

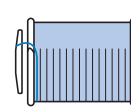
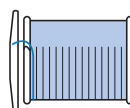

**Memo**

- Wanneer u draait met fijne kruiswikkeldraad, gebruikt u de kleine kloskap. Laat een beetje ruimte tussen de kap en de klos.

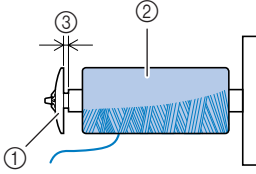

- ① Kloskap (klein)
- ② Klos (kruiswikkeldraad)
- ③ Ruimte

- 8** Houd de klos vast met uw rechterhand en leid de draad onder de draadgeleider.

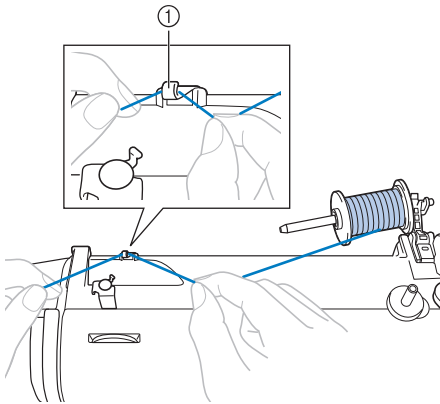

- ① Draadgeleider

- 9** Leid de draad van achteren naar voren onder het draadgeleiderdeksel. Houd met uw rechterhand de draad vast zodat de draad die u uittrekt strak staat. Leid de draad vervolgens met uw linkerhand onder het draadgeleiderdeksel.

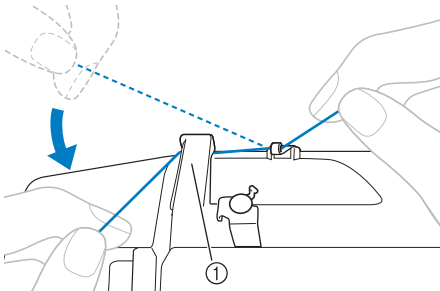

- ① Draadgeleiderdeksel

- 10** Voer de bovendraad door volgens de aanwijzingen in onderstaande illustratie.

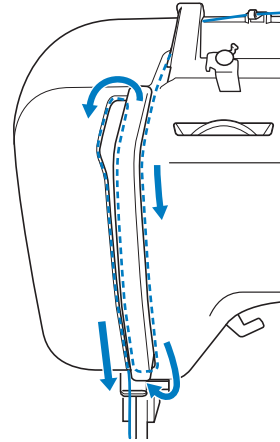

- 11** Let op dat u de draad van rechts naar links door de draadophaalhendel haalt, zoals aangegeven in onderstaande illustratie.

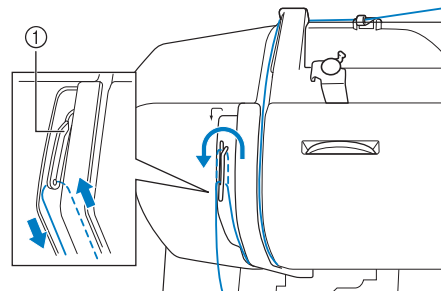

- ① Draadophaalhendel

**Memo**

- Als de naald niet omhoog staat, kunt u de draadophaalhendel niet inrijgen. Druk op de naaldstandtoets om de naald omhoog te zetten voordat u de draadophaalhendel inrijgt.

**12** Leid de draad achter de draadgeleider aan de naaldstang boven de naald.

Houd hiertoe de draad in uw linkerhand en voer de draad door met uw rechterhand.

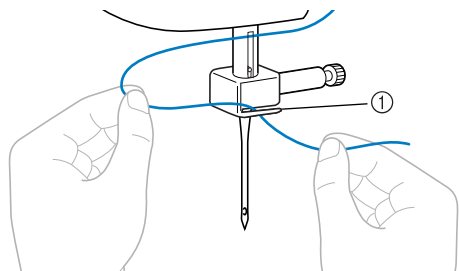

① Draadgeleider aan naaldstang

**13** Zet de naaimachine uit.

**! VOORZICHTIG**

- Schakel de machine uit wanneer u de machine inrijgt zonder de naaldinrijger (voor modellen die zijn toegerust met de naaldinrijger). Wanneer u per ongeluk op het voetpedaal trapt en de machine start, kunt u letsel oplopen.

**14** Rijg de naald van voren naar achteren in en trek ongeveer 5 cm (2 inch) draad uit.

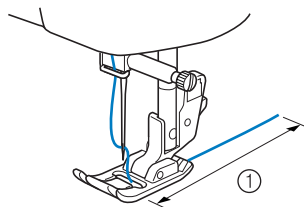

① 5 cm (2 inch)



**Opmerking**

- Als de draadophaalhendel omlaag staat, kunt u de bovendraad niet om de draadophaalhendel wikkelen. Zet de persvoethendel en de draadophaalhendel omhoog voordat u de bovendraad invoert.
- Als u de draad niet goed invoert, kan dit leiden tot problemen bij het naaien.

**■ Werken met de naaldinrijger (voor modellen die zijn uitgerust met een naaldinrijger)**

**! VOORZICHTIG**

- U kunt de naaldinrijger gebruiken met naalden voor huishoudnaaimachines 75/11 t/m 100/16. U kunt de naaldinrijger niet gebruiken met de naald voor huishoudnaaimachines 65/9. Wanneer u een speciale draad gebruikt zoals de doorzichtige nylon draad of metallic draad, kunt u de naaldinrijger niet gebruiken.
- Draad met een dikte van 130/120 of dikker kunt u niet gebruiken met de naaldinrijger.
- U kunt de naaldinrijger niet gebruiken met de platte naald en de tweelingnaald.
- Als u de naaldinrijger niet kunt gebruiken, zie dan "Bovendraad inrijgen" (pagina 22).

**1** Volg stap **1** t/m **13** van de procedure in "Bovendraad inrijgen" om de machine in te rijgen naar de draadgeleider aan de naaldstang.

**2** Zet de persvoethendel omlaag.

**3** Terwijl u de naaldinrijghendel omlaag zet, haakt u de draad op de geleider.

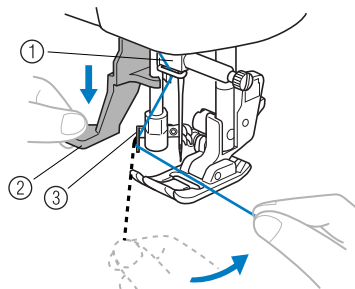

- ① Naaldhouder
- ② Naaldinrijghendel
- ③ Geleider

- 4** Zet de naaldinrijghendel geheel omlaag.

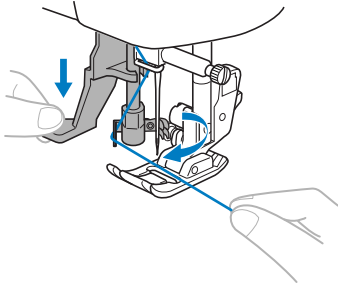

- Het eind van de naaldinrijger roteert naar u toe en de haak gaat door het oog van de naald.

- 5** Leid de draad in de haak zoals hieronder aangegeven.

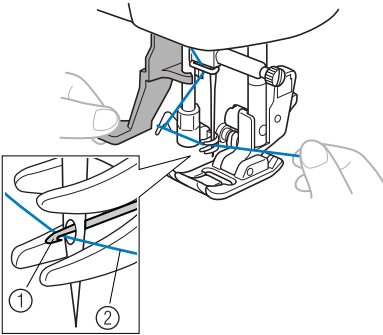

- ① Haak  
② Draad

- 6** Houd de draad losjes vast terwijl u de naaldinrijghendel loslaat. De haak trekt de draad door de naald.

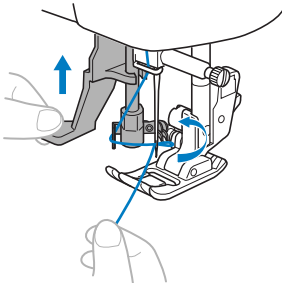

- 7** Trek de lus draad die u door het oog van de naald hebt getrokken, naar de achterkant van de machine.

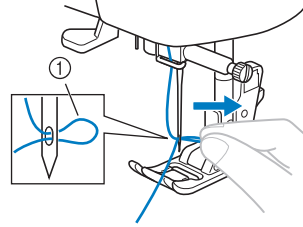

- ① Lus draad

**⚠ VOORZICHTIG**

- Trek niet te hard aan de draad, want dan kan de naald verbuigen.
- Als de draad niet door het oog van de naald gaat, begin dan opnieuw vanaf stap ③.

- 8** Zet de persvoethendel omhoog.

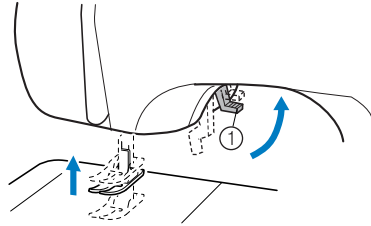

- ① Persvoethendel

- 9** Leid het uiteinde van de draad door de persvoet en trek dan ongeveer 5 cm (2 inch) draad naar de achterkant van de machine.

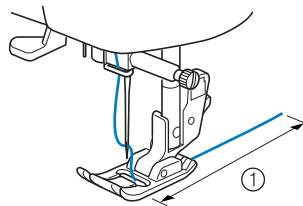

- ① 5 cm (2 inch)

**⚡ Opmerking**

- Als u de draad niet goed invoert, kan dit leiden tot problemen bij het naaien.

## Onderdraad omhooghalen

- 1 Houd het uiteinde van de bovendraad losjes vast.

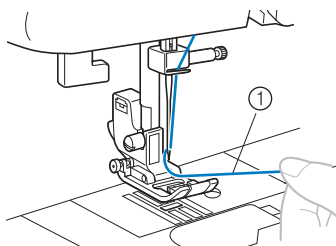

① Bovendraad

- 2 Terwijl u het uiteinde van de bovendraad vasthoudt, zet u de naald omhoog. Dit doet u door het handwiel naar u toe te draaien (tegen de klok in) zodat de markering op het wiel omhoog staat, of door eenmaal of tweemaal op  (naaldstandtoets) te drukken (voor modellen die zijn uitgerust met een naaldstandtoets).

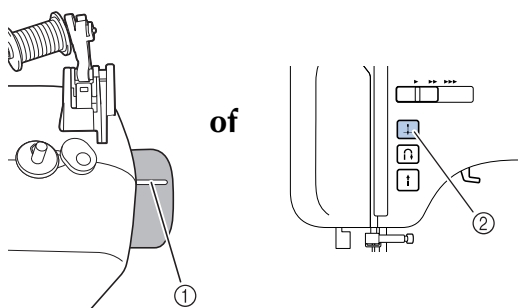

① Markering

② Naaldstandtoets

- 3 Trek aan de bovendraad om de onderdraad omhoog te halen.

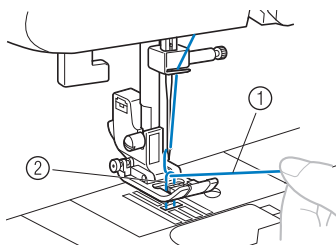

① Bovendraad

② Onderdraad

- 4 Trek ongeveer 10 cm (4 inch) van beide draden uit en trek deze naar de achterkant van de machine onder de persvoet.

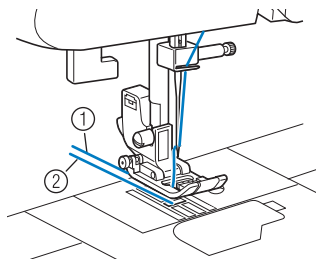

① Bovendraad

② Onderdraad

### ■ Voor modellen die zijn uitgerust met een snel verwisselbare spoel

U kunt beginnen met naaien zonder de onderdraad omhoog te trekken. Wanneer u plooiën of pijlen naait, kunt u de onderdraad met de hand omhoogtrekken, zodat er een stuk draad overblijft. Alvorens de onderdraad omhoog te trekken, plaatst u de spoel terug.

- 1 Leid de draad door de gleuf in de richting van de pijl en laat de draad daar zonder deze af te knippen.

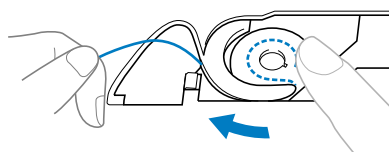

- Het spoelhuisdeksel is nog niet teruggeplaatst.

- 2 Trek de onderdraad omhoog volgens de aanwijzingen in stap 1 t/m 4.

- 3 Plaats het spoelhuisdeksel terug.

## NAALD VERVANGEN

In dit gedeelte wordt informatie gegeven over naaimachinaalden.

### Voorzorgsmaatregelen met naalden

Neem de volgende voorzorgsmaatregelen in acht bij het omgaan met naalden. Het is uiterst gevaarlijk om deze voorzorgsmaatregelen niet in acht te nemen. Lees en volg onderstaande aanwijzingen zorgvuldig.

#### VOORZICHTIG

- Gebruik uitsluitend naalden voor huishoudnaaimachines. Wanneer u een andere naald gebruikt, kan de naald breken of de machine beschadigd raken.
- Gebruik nooit verbogen naalden. Verbogen naalden kunnen gemakkelijk breken, wat letsel tot gevolg kan hebben.

### Soorten naalden en toepassingen

Welke naaimachinaald u moet gebruiken, hangt af van de stof en de dikte van de draad. Raadpleeg de volgende tabel om de geschikte draad en naald uit te zoeken voor de stof die u wilt naaien.

Soort stof/Toepassing		Draad		Formaat naald
		Type	Formaat	
Middelmatig dikke stof	Popeline	Katoenen draad	60–90	75/11–90/14
	Tafzijde	Synthetische draad		
	Flanel, Gabardine	Zijden draad	50	
Dunne stof	Linon	Katoenen draad	60–90	65/9–75/11
	Crêpe georgette	Synthetische draad		
	Challis, satijn	Zijden draad	50	
Dikke stof	Spijkerstof	Katoenen draad	30	100/16
			50	90/14–100/16
	Ribfluweel	Synthetische draad	50–60	
Tweed	Zijden draad			
Stretchstof	Jersey	Draad voor breiwerken	50–60	Ballpointnaald 75/11–90/14 (goudkleurig)
	Tricot			
Stoffen die gemakkelijk rafelen		Katoenen draad	50–90	65/9–90/14
		Synthetische draad		
		Zijden draad	50	
Voor afwerksteken		Synthetische draad	30	100/16
		Zijden draad	50–60	75/11–90/14



#### Opmerking

- Gebruik nooit een naald van dikte 20 of minder. Dit kan storingen veroorzaken.



#### Memo

- Hoe lager het draadnummer, des te dikker de draad; hoe hoger het naaldnummer, des te dikker de naald.

## ■ Ballpointnaald

Gebruik de ballpointnaald wanneer u stretchstoffen naait, of stoffen waar gemakkelijk steken worden overgeslagen. Met de ballpointnaald krijgt u de beste resultaten wanneer u patronen naait met monogramvoet "N". De fabriek raadt naald "HG-4BR" (Organ) aan. Ook kunt u Schmetz-naalden "JERSEY BALL POINT" 130/705H SUK 90/14 gebruiken als vervanging.

## ■ Doorzichtige nylondraad

Gebruik een naald 90/14 tot 100/16 ongeacht de stof of draad.

### ! VOORZICHTIG

- In de tabel op de vorige pagina vindt u de juiste combinaties van stof, draad en naald. Wanneer de combinatie van stof, draad en naald niet goed is, kan de naald verbuigen of breken, vooral met dikke stoffen (zoals spijkerstof) en dunne naalden (bijv. 65/9 tot 75/11). Bovendien kunnen de steken ongelijkmatig worden of gaan trekken, of er kunnen steken worden overgeslagen.

## Naald controleren

Het is uiterst gevaarlijk om te naaien met een verbogen naald, omdat de naald dan kan breken terwijl u aan het werk bent. Plaats een naald vóór gebruik op een vlakke ondergrond en controleer of de afstand tussen de naald en de ondergrond overal gelijk is.

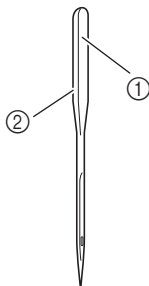

- ① Vlakke kant
- ② Markering naaldtype

## ■ Juiste naald

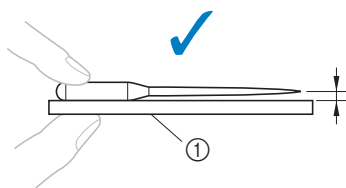

- ① Vlakke ondergrond

## ■ Onjuiste naald

Is de afstand tussen de naald en de vlakke ondergrond niet gelijk, dan is de naald verbogen. Gebruik geen verbogen naald.

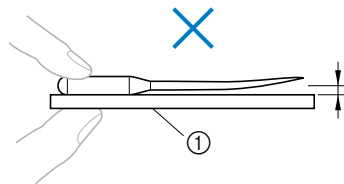

- ① Vlakke ondergrond

## Naald vervangen

Vervang de naald volgens onderstaande beschrijving. Gebruik een schijfvormige schroevendraaier en een naald die u hebt gecontroleerd volgens de instructies in "Naald controleren" om te zien of de naald recht is.

- 1 Zet de naald omhoog door het handwiel naar u toe te draaien (tegen de klok in), zodat de markering op het wiel omhoog staat. (Bij modellen die zijn uitgerust met een (naaldstandtoets) zet u de naald omhoog door een- of tweemaal op te drukken.)

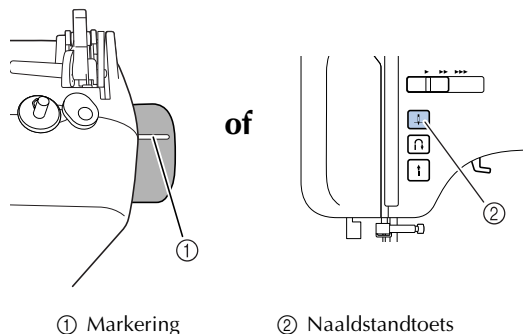

- ① Markering
- ② Naaldstandtoets

- 2 Zet de naaimachine uit.

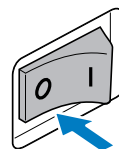

### ! VOORZICHTIG

- Zet de naaimachine uit voordat u de naald vervangt, anders kunt u letsel oplopen wanneer u per ongeluk het voetpedaal of de start/stoptoets indrukt en de machine begint te naaien.

- 3** Zet de persvoethendel omlaag.

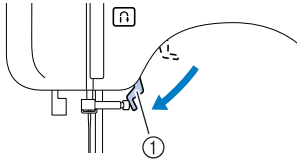

① Persvoethendel

**! VOORZICHTIG**

- Alvorens de naald te verwisselen plaatst u stof of papier onder de persvoet om te voorkomen dat de naald in het gat in de steekplaat valt.

- 4** Houd de naald in uw linkerhand en draai met een schijfvormige schroevendraaier de naaldklemmschroef tegen de klok in om de naald uit te nemen.



**Opmerking**

- U kunt de naald eenvoudig uitnemen door de naaldklemmschroef ongeveer één slag los te draaien. (Als u de naaldklemmschroef te ver losdraait, valt de naaldklem (die de naald vasthoudt) er mogelijk af. Draai de naaldklemmschroef dus niet te los.)

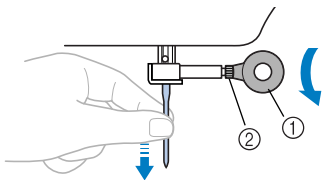

① Schijfvormige schroevendraaier  
② Naaldklemmschroef

- Gebruik niet te veel kracht bij het los- of vastdraaien van de naaldklemmschroef; hierdoor zouden bepaalde delen van de naaimachine beschadigd kunnen raken.

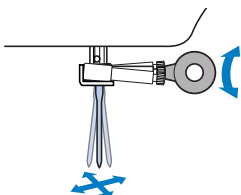

- 5** Breng de naald in met de vlakke kant naar achteren, totdat de naald de naaldstopper raakt.

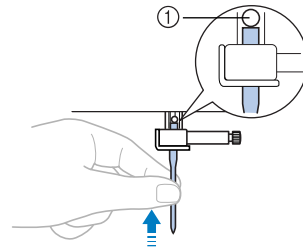

① Naaldstopper

- 6** Houd de naald in uw linkerhand en draai met de schijfvormige schroevendraaier de naaldklemmschroef vast, met de klok mee.

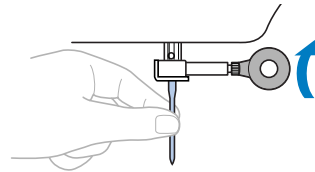

Installeer de tweelingnaald op dezelfde manier.

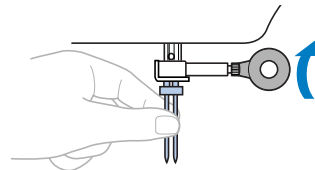

**! VOORZICHTIG**

- Let op dat u de naald inbrengt tot aan de naaldstopper en dat u de naaldklemmschroef goed vastdraait met de schijfvormige schroevendraaier. Anders kan de naald breken of andere schade veroorzaken.



## Naaien met een tweelingnaald

De machine is zo ontworpen dat u kunt naaien met deze naald en twee bovendrazen. U kunt draden van dezelfde kleur of van verschillende kleuren gebruiken om decoratieve steken te naaien. Meer bijzonderheden over de steken die u kunt naaien met de tweelingnaald vindt u in "STEEKINSTELLINGEN" (pagina 73).

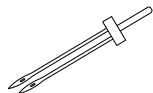

① Tweelingnaald



② Extra klossen

### ! VOORZICHTIG

- Gebruik uitsluitend tweelingnaalden die zijn ontworpen voor deze machine (onderdeelcode: 131096-121). Andere naalden kunnen breken en schade veroorzaken aan de machine.
- Gebruik nooit verbogen naalden. Deze naalden breken gemakkelijk, waardoor u letsel kunt oplopen.
- U kunt de naaldinrijger niet gebruiken om de tweelingnaald in te rijgen. Rij de tweelingnaald handmatig in, van voren naar achteren. Wanneer u de naaldinrijger gebruikt met de tweelingnaald, kunt u de machine beschadigen.
- Let op dat u de juiste steek selecteert wanneer u de tweelingnaald gebruikt, anders kan de naald breken of de machine beschadigd raken.
- Selecteer een steekbreedte van 5,0 mm (3/16 inch) of minder, anders kan de naald breken of de machine beschadigd raken.

- 1 Installeer de tweelingnaald.**
- Meer bijzonderheden over het installeren van een naald vindt u in "Naald vervangen" (pagina 29).

- 2 Rijg de bovendraad in voor de linkernaald.**
- Meer bijzonderheden vindt u in stap **1** t/m **12** of "Bovendraad inrijgen" (pagina 22).

- 3 Rijg handmatig de linkernaald in met de bovendraad.**
- Leid de draad handmatig van voren naar achteren door het oog van de naald.

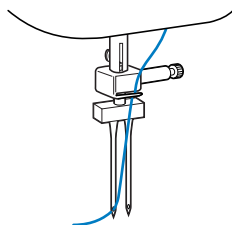

- 4 Plaats de extra klossen op het uiteinde van de spoelwinderas.**

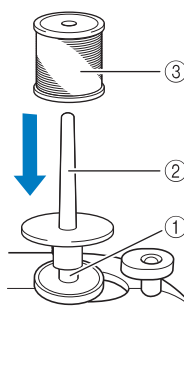

- ① Spoelwinderas
- ② Extra klossen
- ③ Klos garen

- 5 Installeer de klos garen en rijg de bovendraad in.**



#### Memo

- Installeer de klos garen zo dat de draad afwint vanaf de voorkant van de klos.

- 6** Rijg de bovendraad voor de rechterkant op dezelfde manier in als de bovendraad voor de linkerkant is ingereggen.

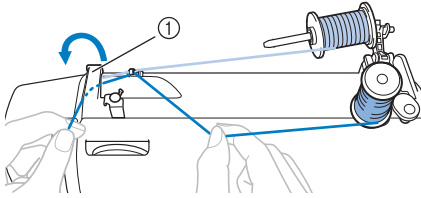

- ① Draadgeleiderdekse  
 • Meer bijzonderheden vindt u in stap 1 t/m 12 of "Bovendraad inrijgen" (pagina 22).

- 7** Zonder de draad door de draadgeleider op de naaldstang te leiden, rijgt u handmatig de rechternaald in.

Leid de draad handmatig van voren naar achteren door het oog van de naald.

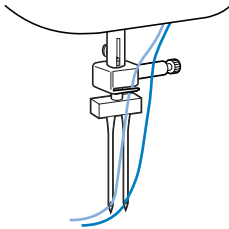

- 8** Bevestig zigzagvoet "J".  
 • Meer bijzonderheden over het verwisselen van de persvoet vindt u in "De persvoet vervangen" (pagina 33).



### Opmerking

Modellen die zijn uitgerust met een naaldinrijger

- U kunt de naaldinrijger niet gebruiken om de tweelingnaald in te rijgen. Rijg de tweelingnaald handmatig in, van voren naar achteren. Wanneer u de naaldinrijger gebruikt met de tweelingnaald, kunt u de machine beschadigen.



### VOORZICHTIG

- Wanneer u de tweelingnaald gebruikt, moet u de zigzagvoet "J" bevestigen, anders kan de naald breken of de machine beschadigd raken.

- 9** Zet de naaimachine aan.

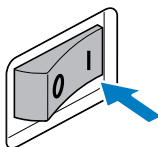

- 10** Selecteer een steek.

- Meer bijzonderheden over het selecteren van steken vindt u in "Steken selecteren" (pagina 37).
- Meer bijzonderheden over de steken die u kunt naaien met de tweelingnaald vindt u in "STEEKINSTELLINGEN" (pagina 73).



### VOORZICHTIG

- Nadat u de steekbreedte hebt aangepast, draait u het handwiel langzaam naar u toe (tegen de klok in) om te controleren of de naald de persvoet niet raakt. Als de naald de persvoet raakt, kan de naald verbuigen of breken.



- 11** Begin met naaien.

Meer bijzonderheden over het beginnen met naaien vindt u in "Beginnen met naaien" (pagina 39).

- Twee lijnen stiksel worden parallel aan elkaar genaaid.

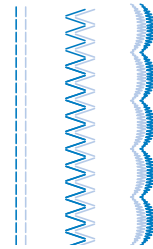

### Opmerking

- Wanneer u de tweelingnaald gebruikt, komen de steken misschien te dicht op elkaar, naar gelang het soort garen en stof dat u gebruikt. Vergroot in dat geval de steeklengte. Meer bijzonderheden over het wijzigen van de steeklengte vindt u in "Steeklengte en steekbreedte instellen" (pagina 38).



### VOORZICHTIG

- Wanneer u de naairichting wijzigt, zet dan de naald omhoog uit de stof. Zet vervolgens de persvoet omhoog en draai de stof. Anders kan de naald breken of kan de machine beschadigd raken.
- Probeer de stof niet te draaien terwijl de tweelingnaald nog in de stof zit. Dan kan de naald breken of kan de machine beschadigd raken.

# DE PERSVOET VERVANGEN

1

## ! VOORZICHTIG

- Zet de hoofdschakelaar altijd uit voordat u de persvoet verwisselt. Wanneer u de hoofdschakelaar aan laat en het voetpedaal intrapt, start de machine en kunt u letsel oplopen.
- Gebruik altijd de juiste persvoet voor het steekpatroon dat u hebt gekozen. Wanneer u een onjuiste persvoet gebruikt, raakt de naald mogelijk de persvoet. Hierdoor kan de naald verbuigen of breken, waardoor u mogelijk letsel oploopt.
- Gebruik alleen persvoeten die zijn bedoeld voor deze machine. Het gebruik van een andere persvoet kan een ongeluk of letsel veroorzaken.

## De persvoet vervangen

Vervang de persvoet volgens onderstaande aanwijzingen.

- 1** Zet de naald omhoog door het handwiel naar toe te draaien (tegen de klok in), zodat de markering op het wiel omhoog staat. (Bij modellen die zijn uitgerust met een  $\oplus$  (naaldstandtoets) zet u de naald omhoog door een- of tweemaal op  $\oplus$  te drukken.)

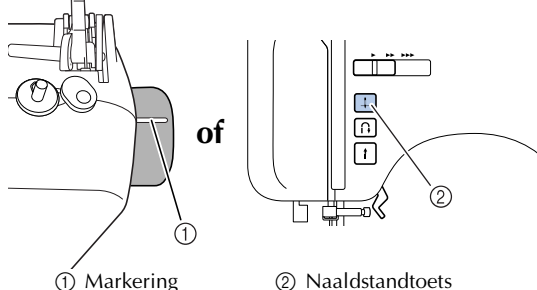

① Markering

② Naaldstandtoets

- 2** Als de naaimachine is ingeschakeld, zet u deze uit.

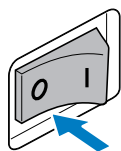

## ! VOORZICHTIG

- Zet de naaimachine uit voordat u de persvoet vervangt, anders kunt u letsel oplopen wanneer u per ongeluk het voetpedaal of de start/stoptoets indrukt en de machine begint te naaien.

- 3** Zet de persvoethendel omhoog.

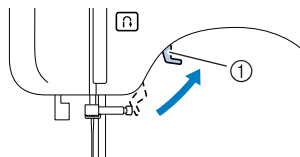

① Persvoethendel

- 4** Druk op de zwarte toets achter op de persvoethouder om de persvoet te ontgrendelen.

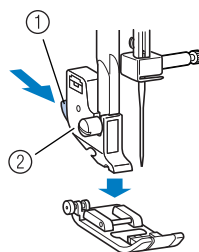

- ① Zwarte toets
- ② Persvoethouder

- 5** Plaats een andere persvoet onder de houder, zodat de persvoetpen op één lijn staat met de bevestigingspen in de houder.

Plaats de persvoet zo, dat u de letter die het persvoettype aangeeft (J, A, enz.) kunt lezen.

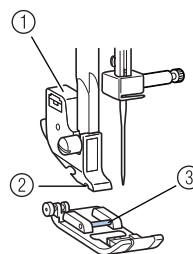

- ① Persvoethouder
- ② Bevestigingspen
- ③ Speld

## Opmerking

- Op het LCD-display is aangegeven welke persvoet u kunt gebruiken met elke steek. Meer bijzonderheden over het selecteren van steken vindt u in "Steken selecteren" (pagina 37).

- 6** Haal de persvoethendel langzaam omlaag, zodat de persvoetpen in de bevestigingspen van de persvoethouder klikt.

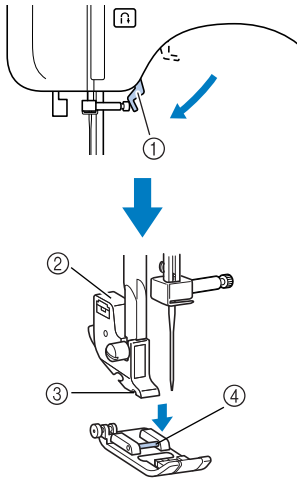

- ① Persvoethendel
- ② Persvoethouder
- ③ Bevestigingspen
- ④ Speld

► De persvoethendel is bevestigd.

- 7** Haal de persvoethendel omhoog om te controleren of de persvoet stevig vastzit.

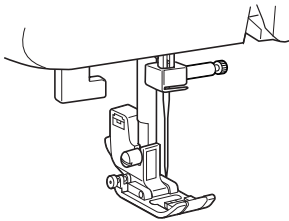

## Persvoethouder verwijderen

Verwijder de persvoethouder wanneer u de naaimachine schoonmaakt of wanneer u een persvoet installeert waarvoor de persvoethouder niet nodig is, bijvoorbeeld de persvoet voor het maken van quilts. Verwijder de persvoethouder met de schijfvormige schroevendraaier.

- 1** Verwijder de persvoet.

- Meer bijzonderheden vindt u in “De persvoet vervangen” (pagina 33).

- 2** Draai de persvoethouder los met de schijfvormige schroevendraaier.

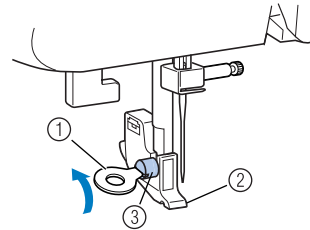

- ① Schijfvormige schroevendraaier
- ② Persvoethouder
- ③ Persvoethouderschroef

## ■ Persvoethouder bevestigen

- 1** Houd de persvoethouder op één lijn met de linker onderkant van de persvoetstang.

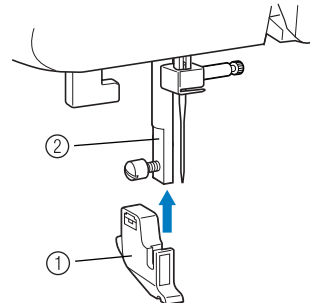

- ① Persvoethouder
- ② Persvoetstang

- 2** Houd de persvoethouder op zijn plaats met uw rechterhand en draai de schroef aan met de schijfvormige schroevendraaier in uw linkerhand.

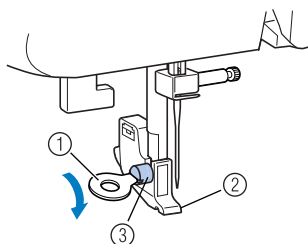

- ① Schijfvormige schroevendraaier
- ② Persvoethouder
- ③ Persvoethouderschroef



### Opmerking

- Als de persvoethouder niet juist is geïnstalleerd, is de draadspanning niet goed.



### VOORZICHTIG

- Draai de schroef van de persvoethouder goed vast. Anders kan de persvoethouder eraf vallen. Dan kan de naald de persvoethouder raken waardoor de naald mogelijk breekt of verbuigt.

## 2 DE BASISPRINCIPES VAN HET NAAIEN

### NAAIEN

Hieronder worden standaard naaiwerkzaamheden beschreven.  
Lees de volgende voorzorgsmaatregelen voordat u de naaimachine gebruikt.



#### VOORZICHTIG

- Let goed op de plaats van de naald wanneer de machine in werking is. Blijf bovendien met uw handen uit de buurt van alle bewegende delen, zoals de naald en het handwiel, anders kunt u letsel oplopen.
- Trek of duw de stof niet te hard tijdens het naaien; u kunt letsel oplopen, of de naald kan breken.
- Gebruik nooit verbogen naalden. Verbogen naalden kunnen gemakkelijk breken, wat letsel tot gevolg kan hebben.
- Pas op dat de naald geen rijgspelden raakt; hierdoor kan de naald verbuigen of breken.

### Algemene procedure voor het naaien

Volg onderstaande basisprocedures voor het naaien.

#### 1 Zet de machine aan.

Zet de naaimachine aan.  
Meer bijzonderheden over het aanzetten van de machine vindt u in "Stroomvoorziening" (pagina 12).



#### 2 Selecteer de steek.

Selecteer de geschikte steek voor het vlak dat u wilt naaien.  
Meer bijzonderheden over het selecteren van steken vindt u in "Steken selecteren" (pagina 37).



#### 3 Bevestig de persvoet.

Bevestig de geschikte persvoet voor de steek.  
Meer bijzonderheden over het vervangen van de persvoet vindt u in "De persvoet vervangen" (pagina 33).



#### 4 Begin met naaien.

Plaats de stof en begin met naaien. Wanneer u klaar bent met naaien, knipt u de draden af.  
Meer bijzonderheden over het beginnen met naaien vindt u in "Beginnen met naaien" (pagina 39).

## Steken selecteren

Selecteer de gewenste steek met de steekselectietoetsen.

Wanneer u de naaimachine aanzet, is de rechte steek (0) (linker naaldstand) geselecteerd.

### 1 Zet de naaimachine aan.

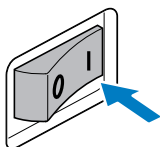

### 2 Druk op (+) (-) (steekselectietoetsen). Het nummer van de geselecteerde steek verschijnt.

Druk op de "+" of de "-" van (+) (-) om één nummer hoger of lager te gaan. Door te drukken op (+) (-) aan de rechterkant wijzigt u het

cijfer rechts en door te drukken op (+) (-) aan de linkerkant wijzigt u het cijfer links.

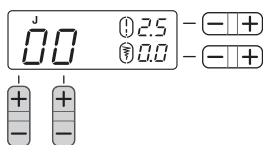

► De steek is geselecteerd.

### 3 Installeer de persvoet die is aangegeven op het LCD-scherm.

Op welke plek het persvoettype precies wordt aangegeven, hangt af van het model.

In deze handleiding ziet u hierboven een voorbeeld van een LCD-scherm waar het persvoettype boven het nummer van de geselecteerde steek wordt aangegeven.

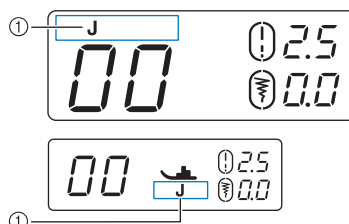

- ① Persvoettype
- Meer bijzonderheden vindt u in "De persvoet vervangen" (pagina 33).

### Memo

- Welke persvoet u kunt gebruiken is aangegeven door de letter (J, A, enz.) boven of naast het steeknummer.

### 4 Pas zo nodig de steeklengte en steekbreedte aan.

- Bijzonderheden over het naaien met de respectievelijke naaisteken vindt u in het volgende voorbeeld.

## Steeklengte en steekbreedte instellen

### ■ [Voorbeeld] Selectie van steek .

- 1** Druk op de steekselectietoets om steek 04 te selecteren.

Met  aan de rechterkant selecteert u "4" en

met  aan de linkerkant selecteert u "0".

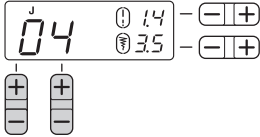

- 2** Druk op de "+" of de "-" van  (steeklengtetoets) om de steek langer of korter te maken.

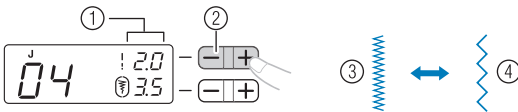



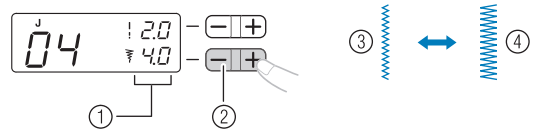

- ① Steeklengte
- ② Steeklengtetoets
- ③ Kort
- ④ Lang

- 3** Druk op de "+" of de "-" van  (steekbreedtetoets) om de steek breder of smaller te maken.



- ① Steekbreedte
- ② Steekbreedtetoets
- ③ Smal
- ④ Breed

### **Opmerking**



- Wanneer u de standaardinstelling van de steeklengte of steekbreedte wijzigt, verdwijnt  rond  op de LCD-display. Wanneer u de standaardinstelling van de steeklengte of steekbreedte herstelt, verschijnt  weer rond  op de LCD-display.
- Als de steekbreedte van de geselecteerde steek niet kan worden aangepast, verschijnt "-." rechts van  in het LCD.

### **VOORZICHTIG**

- Nadat u de steekbreedte hebt aangepast, draait u het handwiel langzaam naar u toe (tegen de klok in) om te controleren of de naald de persvoet niet raakt. Als de naald de persvoet raakt, kan de naald verbuigen of breken.
- Wanneer de steken te dicht op elkaar zitten, vergroot u de steeklengte. Wanneer u verder gaat met naaien terwijl de steken te dicht op elkaar zitten, kan de naald verbuigen of breken.



## Beginnen met naaien

- 1** Zet de naald omhoog door het handwiel naar u toe te draaien (tegen de klok in), zodat de markering op het wiel omhoog staat. (Bij modellen die zijn uitgerust met een  (naaldstandtoets) zet u de naald omhoog door een- of tweemaal op  te drukken.)

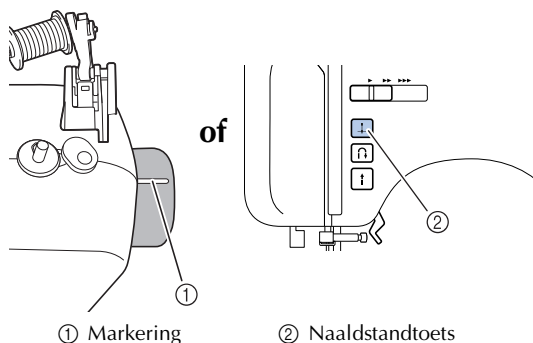

- 2** Zet de persvoethendel omhoog.

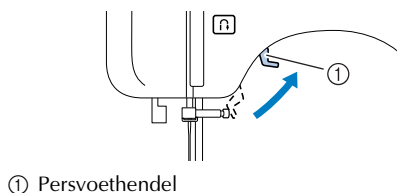

- 3** Plaats de stof onder de persvoet, leid de draad onder de persvoet en trek ongeveer 5 cm draad (2 inch) naar de achterkant van de machine.

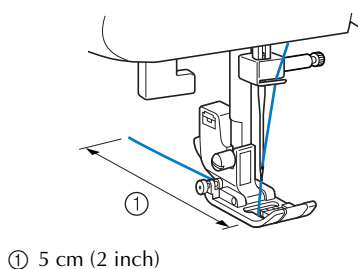

- 4** Houd het uiteinde van de draad en de stof in uw linkerhand, draai het handwiel naar u toe (tegen de klok in) met uw rechterhand om de naald omlaag te zetten naar het beginpunt van het naaiwerk.

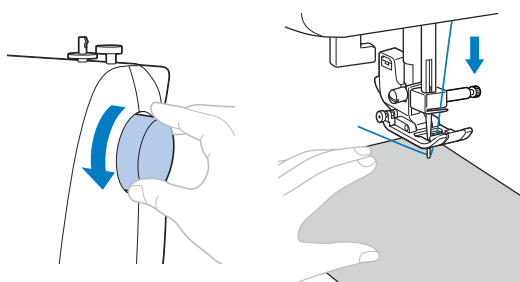

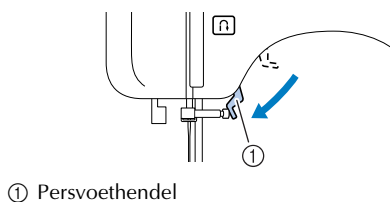

- 5** Zet de persvoethendel omlaag.



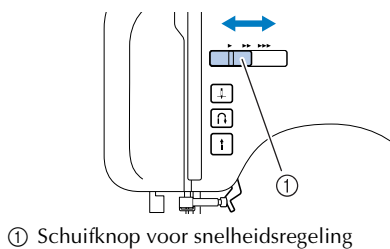



- 6** Op modellen die zijn uitgerust met een schuifknop voor snelheidsregeling schuift u deze knop naar rechts of naar links om de naaisnelheid te wijzigen. Zie "Schuifknop voor snelheidsregeling (voor modellen die zijn uitgerust met een start/stoptoets)" (pagina 13).

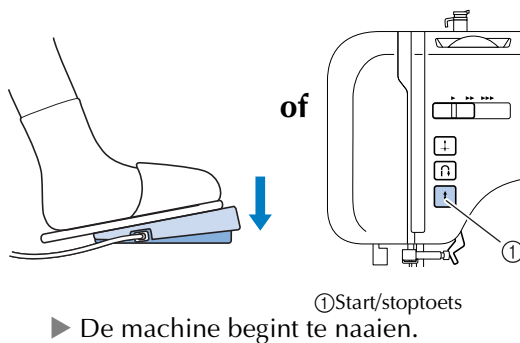

- 7** Druk het voetpedaal langzaam in. (Bij modellen die zijn uitgerust met een  (start/stoptoets) drukt u eenmaal op  als het voetpedaal niet is aangesloten.)



- 8** Neem uw voet van het voetpedaal of druk eenmaal op  (start/stoptoets) (als u de machine hebt gestart door op  (start/stoptoets) te drukken) (voor modellen die zijn uitgerust met een start/stoptoets).  
▶ De machine stopt met naaien.
- 9** Zet de naald omhoog door het handwiel naar u toe te draaien (tegen de klok in), zodat de markering op het wiel omhoog staat. (Bij modellen die zijn uitgerust met een  (naaldstandtoets) zet u de naald omhoog door een- of tweemaal op  te drukken.) Deze procedure is niet nodig als 'omhoog' is ingesteld als naaldstopstand (pagina 13).
- 10** Zet de persvoethendel omhoog.
- 11** Trek de stof naar de linkerkant van de machine en leid de draden van onderaf omhoog door de draadafsnijder om ze af te snijden.

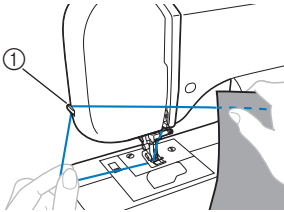

① Draadafsnijder

### Memo

- Wanneer het voetpedaal is aangesloten, kunt u het naaien niet starten of stoppen met de start/stoptoets (voor modellen die zijn uitgerust met een start/stoptoets).
- Wanneer u stopt met naaien, staat de naald omlaag (in de stof). U kunt de machine zo instellen dat de naald omhoog staat wanneer u stopt met naaien. Meer bijzonderheden over de instelling 'naald omhoog' wanneer u stopt met naaien vindt u in "Naaldstopstand wijzigen" (pagina 13).

### ■ Verstevigingssteken naaien

Wanneer u andere steken naait dan rechte of zigzagsteken, die worden verstevigd met achteruitsteken, drukt u op  (achteruit/verstevigingssteektoets) als u drie tot vijf verstevigingssteken op elkaar wilt naaien.

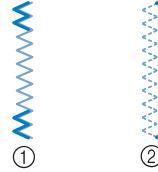

- ① Achteruit naaien
- ② Verstevigingssteken

### Memo

- Of u achteruit naait of verstevigingssteken naait, hangt af van de steek die u selecteert. Meer bijzonderheden vindt u in "STEEKINSTELLINGEN" (pagina 73).

## Draadspanning

De draadspanning is van invloed op de kwaliteit van uw steken. U moet de draadspanning wellicht aanpassen wanneer u een andere stof of draad gebruikt.



### Memo

- Wij adviseren om een stukje uit te proberen op een restje van dezelfde stof voordat u aan het echte werk begint.

### ■ Juiste spanning

Het is belangrijk dat u werkt met de juiste spanning. Een te hoge of te lage spanning leidt tot zwakkere naden, of de stof gaat trekken.

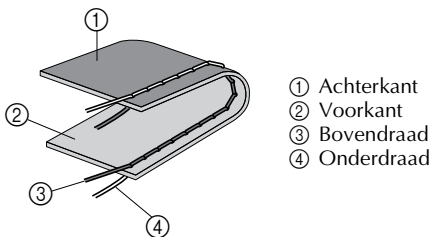

### ■ Bovendraad is te strak

Er komen lussen op de voorkant van de stof.



### Opmerking

- Als de onderdraad niet goed is ingeregen, wordt de bovendraad misschien te strak. Zie dan "Onderdraad inrijgen" (pagina 19) en rijg de onderdraad opnieuw in.

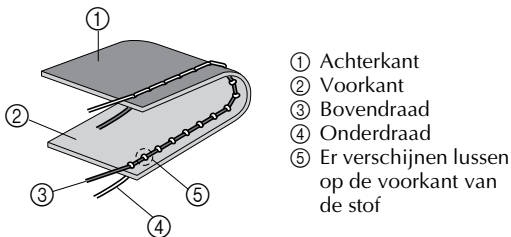

### Oplossing

Verlaag de spanning door de bovenspanningsknop op een lager cijfer te zetten.

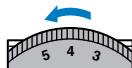

### Memo

- Wanneer u klaar bent met naaien, verwijdt u het spoelhuisdeksel en controleert u of de draad loopt zoals hieronder aangegeven. Is dat niet het geval, dan is de draad niet goed in de spanningsveer van het spoelhuis geplaatst. Plaats de draad op de juiste manier. Meer bijzonderheden vindt u in pagina 19, 20.

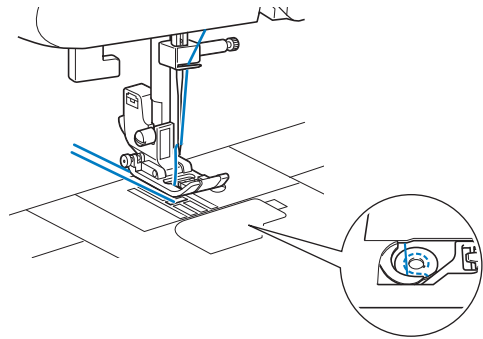

### ■ Bovendraad is te los

Er komen lussen op de achterkant van de stof.



### Opmerking

- Als de bovendraad niet goed is ingeregen, zit de bovendraad misschien te los. Zie dan "Bovendraad inrijgen" (pagina 22) en rijg de bovendraad opnieuw in.

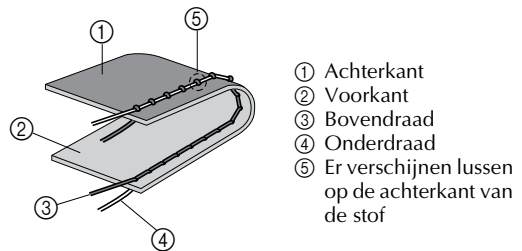

### Oplossing

Verhoog de spanning door de bovenspanningsknop op een hoger cijfer te zetten.

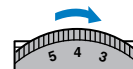

## NUTTIGE NAAITIPS

Hieronder worden enkele manieren beschreven om betere resultaten te bereiken. Raadpleeg deze tips bij het naaien.

### Proefnaaien

Wanneer u een steek hebt geselecteerd, worden automatisch de steekbreedte en steeklengte voor die steek ingesteld.

Het is echter raadzaam om een proeflapje te naaien, omdat u soms niet de gewenste resultaten krijgt, afhankelijk van het soort stof en de steken.

Voor het proefnaaien gebruikt u dezelfde stof en draad als voor uw werk, en u controleert de draadspanning, steeklengte en steekbreedte.

Aangezien de resultaten verschillen afhankelijk van het soort steek en het aantal lagen stof, moet u het proeflapje precies op dezelfde manier stikken als uw werk.

### Van naairichting veranderen

#### 1 Wanneer u bij een hoek komt, stopt u de naaimachine.

Laat de naald omlaag (in de stof) staan. Als de naald omhoog staat, zet u de naald omlaag door het handwiel naar u toe te draaien (tegen de klok in) of door eenmaal te drukken op  (naaldstandtoets) (voor modellen die zijn uitgerust met een naaldstandtoets).

#### VOORZICHTIG

- Wanneer u werkt met de tweelingnaald moet u de naald omhoog zetten voordat u van naairichting verandert. Als u de stof draait terwijl de naald omlaag staat, kan de naald verbuigen of breken.

#### 2 Zet de persvoethendel omhoog en draai de stof.

U draait de stof met de naald als as.

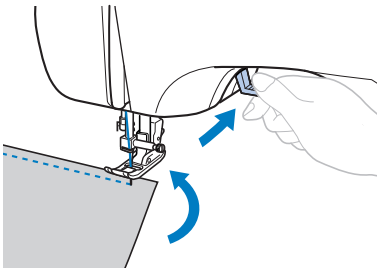

#### 3 Zet de persvoethendel weer omlaag en ga door met naaien.

### Rondingen naaien

Stop met naaien en verander vervolgens de naairichting enigszins om de ronding te naaien.

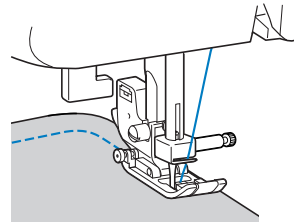

Wanneer u met een zigzagsteek een ronding naait, selecteert u een kortere steeklengte, zodat u een fijnere steek krijgt.

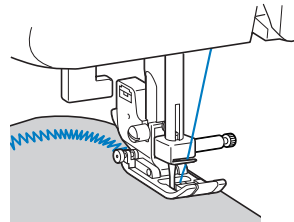

### Dikke stof naaien

#### ■ Als de stof niet onder de persvoet past

Als de stof niet gemakkelijk onder de persvoet past, zet u de persvoethendel nog hoger, totdat de persvoet in de hoogste stand staat.

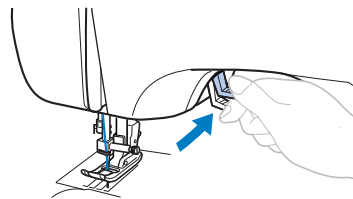

- **Wanneer u dikke naden naait en de stof niet wordt ingevoerd aan het begin van het stiksel**  
De stof wordt misschien niet doorgevoerd wanneer u dikke naden naait en de persvoet niet horizontaal staat, zoals hieronder aangegeven. Gebruik dan de vergrendelingspen van de persvoet (zwarte toets links op zigzagvoet "J"), zodat de persvoet horizontaal blijft tijdens het naaien, zodat de stof soepel wordt doorgevoerd.

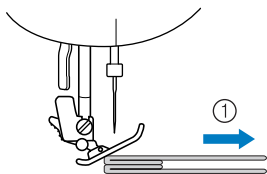

① Naairichting

- 1** Zet de persvoethendel omhoog.
- 2** Lijn het begin van het stiksel uit en plaats de stof.
- 3** Terwijl u zigzagvoet "J" horizontaal houdt, en de vergrendelingspen van de persvoet (zwarte toets aan de linkerkant) ingedrukt houdt, zet u de persvoethendel omlaag.

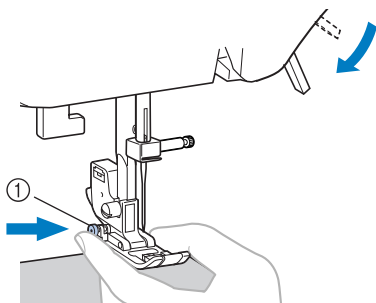

① Vergrendelingspen van persvoet (zwarte toets)

- 4** Laat de vergrendelingspen van de persvoet (zwarte toets) los.
  - De persvoet blijft horizontaal, zodat de stof goed wordt doorgevoerd.

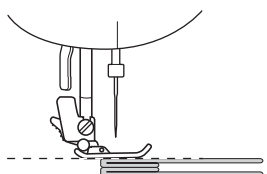

- Nadat de naad is genaaid, gaat de persvoet in zijn oorspronkelijke hoek staan.

## ! VOORZICHTIG

- Wanneer u stof van meer dan 6 mm (15/64 inch) dik naait, of wanneer u de stof te hard duwt, kan de naald verbuigen of breken.

## Klittenband bevestigen

## ! VOORZICHTIG

- Gebruik alleen klittenband zonder lijm om te naaien. Als er lijm blijft plakken aan de naald of de grijper, dan kan dit storing tot gevolg hebben.
- Als u klittenband naait met de dunne naald (65/9-75/11), kan de naald verbuigen of breken.

## Opmerking

- Rijg het klittenband op de stof voordat u begint te naaien.

Controleer voordat u gaat naaien of de naald door het klittenband gaat, door het handwiel te draaien en de naald in het klittenband te laten zakken. Naai vervolgens langzaam de rand van het klittenband. Als de naald niet door het klittenband gaat, neem dan een andere naald die geschikt is voor dikke stof (pagina 28).

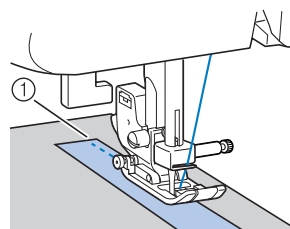

① Rand van klittenband

## Dunne stof naaien

Wanneer u dunne stof naait, komen de steken mogelijk niet mooi op één lijn, of wordt de stof niet goed doorgevoerd. Plaats dan dun papier of steunstof onder de stof en naai deze samen met de stof. Wanneer u klaar bent met naaien, scheurt u het papier af.

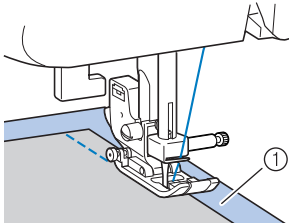

① Steunstof of papier

## Stretchstof naaien

Speld eerst de stukken stof aan elkaar en naai ze vervolgens zonder de stof uit te rekken.

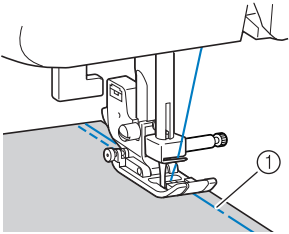

① Rijnen

## Cilindervormige stukken naaien

Wanneer u de accessoiretafel verwijderd, kunt u gemakkelijk cilindervormige stukken naaien zoals manchetten of broekspijpen, of moeilijk te bereiken stukken.

- 1 Schuif de accessoiretafel naar links om deze los te maken.

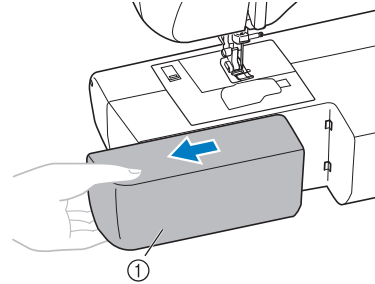

① Accessoiretafel

- ▶ Als u de accessoiretafel hebt verwijderd, kunt u naaien met de vrije arm.
- Wanneer u cilindrische stukken naait, neem dan de volgende stap.

### Opmerking

- Wanneer u klaar bent met het naaien met de vrije arm, installeert u de accessoiretafel in de oorspronkelijke stand.

- 2 Schuif het deel dat u wilt naaien op de arm, en naai van bovenaf.

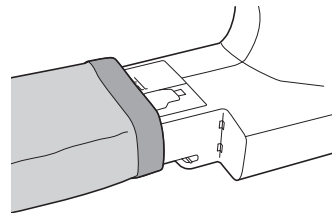

# 3 NAAISTEKEN

## OVERHANDSE STEKEN

Met overhandse steken kunt u in één handeling naden naaien en afwerken. Ze zijn ook handig om stretchstof te naaien.

Steek	Patroon	Persvoet	Patroonnr.						Toepassing	Steekbreedte [mm (inch)]		Steeklengte [mm (inch)]		Tweelingnaald	Boventransportvoet	Achterruit/versterkingssteken
			70 steken model	60 steken model	50 steken model	40 steken model	30 steken model	20 steken model		Automatisch	Handmatig	Automatisch	Handmatig			
Zigzagsteek		J	04	04	04	04	04	04	Overhandse steken naaien en applicaties bevestigen	3,5 (1/8)	0,0–7,0 (0–1/4)	1,4 (1/16)	0,0–4,0 (0–3/16)	**** Ja (J)	*** Ja	Acht. *
3-punts zigzagsteek		J	05	05	05	05	05	05	Overhandse steken naaien op middelmatig dikke stof of stretchstof, elastiek bevestigen, stoppen, enz.	5,0 (3/16)	1,5–7,0 (1/16–1/4)	1,0 (1/16)	0,2–4,0 (1/64–3/16)	**** Ja (J)	Nee	Verst. **
Overhandse steek		G	06	06	06	06	06	06	Overhandse steken naaien op dunne of middelmatig dikke stof	3,5 (1/8)	2,5–5,0 (3/32–3/16)	2,0 (1/16)	1,0–4,0 (1/16–3/16)	Nee	Nee	Verst. **
		G	07	07	07	07	07	07	Overhandse steken naaien op dikke stof	5,0 (3/16)	2,5–5,0 (3/32–3/16)	2,5 (3/32)	1,0–4,0 (1/16–3/16)	Nee	Nee	Verst. **
		J	08	08	08	08	08	08	Overhandse steken naaien op stretchstof	5,0 (3/16)	0,0–7,0 (0–1/4)	2,5 (3/32)	0,5–4,0 (1/32–3/16)	**** Ja (J)	Nee	Verst. **

\*Acht.: Achterruit \*\*Verst.: Versterking \*\*\*Geen achteruitnaaien gebruiken.

\*\*\*\*Selecteer een steekbreedte van 5,0 mm (3/16 inch) of minder.

### ! VOORZICHTIG

- Schakel de machine uit voordat u de persvoet verwisselt. Anders kunt u letsel oplopen wanneer u per ongeluk het voetpedaal of de toets (start/stoptoets) indrukt en de machine begint te naaien.

### Werken met de zigzagvoet

**1** Bevestig zigzagvoet "J".

**2** Selecteer steek , of .

- Meer bijzonderheden vindt u in "Steken selecteren" (pagina 37).

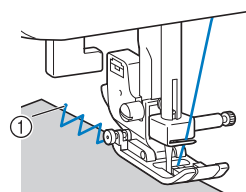

**3** Naai de rand van de stof.

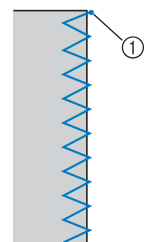

① Naaldpositie



## Werken met de overhandse steekvoet

- 1 Bevestig overhandse steekvoet "G".
- 2 Selecteer steek  of .
  - Meer bijzonderheden vindt u in "Steken selecteren" (pagina 37).
- 3 Plaats de rand van de stof tegen de geleider van de persvoet en zet de persvoethendel omlaag.

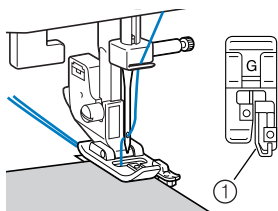

① Geleider

- 4 Draai het handwiel langzaam naar u toe (tegen de klok in) om te controleren of de naald de persvoet niet raakt.
- 5 Naai met de rand van de stof tegen de persvoetgeleider.

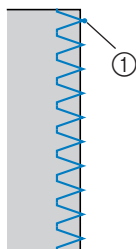

① Naaldpositie

### **!** VOORZICHTIG

- Nadat u de steekbreedte hebt aangepast, draait u het handwiel langzaam naar u toe (tegen de klok in) om te controleren of de naald de persvoet niet raakt. Als de naald de persvoet raakt, kan de naald verbuigen of breken.

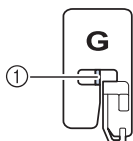

① Controleer of de naald de persvoet niet raakt.



# ELEMENTAIRE STEKEN

U gebruikt rechte steken om normale naden te naaien. Er zijn drie elementaire steken beschikbaar.

Streek	Patroon	Persvoet	Patroonnr.						Toepassing	Steekbreedte [mm (inch)]		Steeklengte [mm (inch)]		Tweelingnaald	Boventransportvoet	Achteruit/verstevingstekken	
			70 steken model	60 steken model	50 steken model	40 steken model	30 steken model	20 steken model		Automatisch	Handmatig	Automatisch	Handmatig				
Recht	Links		J	00	00	00	00	00	00	Standaard naaiwerk, plooiën of gepaspelde naden naaien, enz.	0,0 (0)	0,0–7,0 (0–1/4)	2,5 (3/32)	0,2–5,0 (1/64–3/16)	Nee	*** Ja	* Acht.
	Midden		J	01	01	01	01	01	01	Ritsen inzetten, standaard naaiwerk, plooiën en gepaspelde naden naaien, enz.	–	–	2,5 (3/32)	0,2–5,0 (1/64–3/16)	Ja (J)	*** Ja	* Acht.
Drievoudige stretchsteek		J	02	02	02	02	02	02	Mouwen aanzetten, binnennaden naaien, stretchstoffen naaien en decoratief naaiwerk	0,0 (0)	0,0–7,0 (0–1/4)	2,5 (3/32)	1,5–4,0 (1/16–3/16)	Nee	Nee	** Verst.	

\*Acht.: Achteruit \*\*Verst.: Versteving

\*\*\*Geen achteruitnaaien gebruiken.

## ⚠ VOORZICHTIG

- Schakel de machine uit voordat u de persvoet verwisselt. Anders kunt u letsel oplopen wanneer u per ongeluk het voetpedaal of de toets (start/stoptoets) indrukt en de machine begint te naaien.

## Elementaire steken

- 1 Rijg of speld de stukken stof aan elkaar.
- 2 Bevestig zigzagvoet "J".
- 3 Selecteer een steek.
  - Meer bijzonderheden vindt u in "Steken selecteren" (pagina 37).
- 4 Zet de naald omlaag in de stof aan het begin van het stiksel.
- 5 Begin met naaien.
  - Meer bijzonderheden vindt u in "Beginnen met naaien" (pagina 39).
  - Meer bijzonderheden over achteruit/verstevingstekken vindt u in "Verstevingstekken naaien" (pagina 40).

## 6 Wanneer u klaar bent met naaien, knipt u de draad af.

- Meer bijzonderheden vindt u in "Beginnen met naaien" (pagina 39).



## ■ Naaldstand wijzigen

Bij de rechte steek (linker naaldstand) en de drievoudige stretchsteek kunt u de naaldstand wijzigen. Door de "+" van de steeklengtetoets in te drukken verschuift u de naald naar rechts; door de "-" van de steekbreedetoets in te drukken verschuift u de naald naar links.

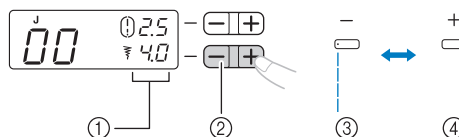

- 1 Steekbreedte
- 2 Steekbreedtetoets
- 3 Linker naaldstand
- 4 Rechter naaldstand

# BLINDZOOMSTEKEN NAAIEN

Met de blindzoomsteek kunt u de rand van een werkstuk, bijvoorbeeld de zoom van een broek, afwerken zonder dat de steek zichtbaar is.

Steek	Patroon	Persvoet	Patroonnr.					Toepassing	Steekbreedte [mm (inch)]		Steeklengte [mm (inch)]		Tweelingnaald	Boventransportvoet	Achteruit/verstevigingssteek	
			70 steken model	60 steken model	50 steken model	40 steken model	30 steken model		20 steken model	Automatisch	Handmatig	Automatisch				Handmatig
Blindzoomsteek		R	09	09	09	09	09	09	Blindzomen naaien op middelmatig dikke stof	0 (0)	-3 - 3	2,0 (1/16)	1,0-3,5 (1/16-1/8)	Nee	Nee	Verst. *
		R	10	10	10	10	10	10	Blindzomen naaien op stretchstof	0 (0)	-3 - 3	2,0 (1/16)	1,0-3,5 (1/16-1/8)	Nee	Nee	Verst. *

\*Verst.: Verstevinging

## ⚠ VOORZICHTIG

- Schakel de machine uit voordat u de persvoet verwisselt. Anders kunt u letsel oplopen wanneer u per ongeluk het voetpedaal of de toets (start/stoptoets) indrukt en de machine begint te naaien.

### Memo

- Wanneer u steek of selecteert. U kunt steeknummers "0", "-1", "-2" of "-3" weergeven op de LCD door te drukken op de "-" van de steekbreedtetoeets. De naaldpositie verandert dan in links. U kunt steeknummers "0", "1", "2" of "3" weergeven op de LCD door te drukken op de "+" van de steekbreedtetoeets. De naaldpositie verandert dan in rechts.
- Wanneer cilindrische stukken te klein zijn om op de arm te schuiven, of de lengte te kort is, wordt de stof niet doorgevoerd. Mogelijk krijgt u dan niet het gewenste resultaat.

### 1 Keer de rok of broek binnenstebuiten.



- ① Voorkant van de stof
- ② Achterkant

### 2 Vouw de stof langs de gewenste zoomrand en pers.

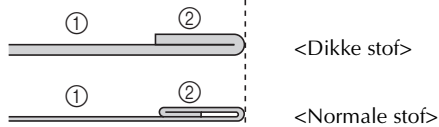
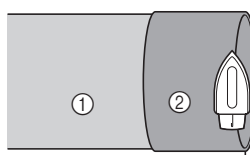

<Zijaanzicht>

- ① Achterkant van de stof
- ② Voorkant van de stof

- 3** Markeer met krijt ongeveer 5 mm (3/16 inch) van de rand van de stof en rijg deze.

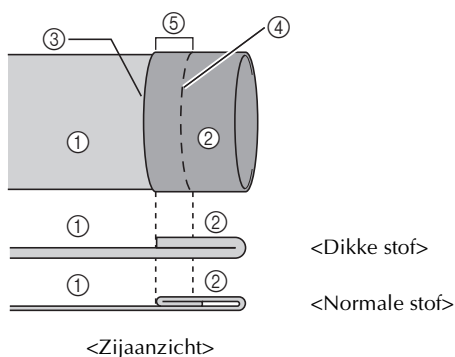

- ① Achterkant van de stof
- ② Voorkant van de stof
- ③ Rand van de stof
- ④ Rijgsteken naaien
- ⑤ 5 mm (3/16 inch)

- 4** Vouw de stof langs de rijgsteken terug naar binnen.

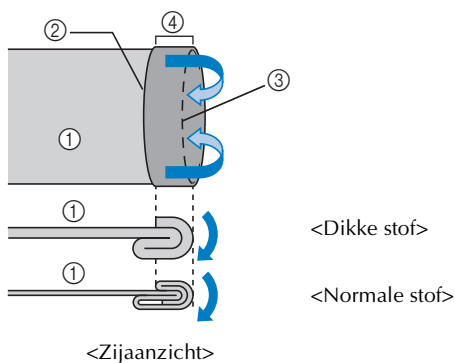

- ① Achterkant van de stof
- ② Rand van de stof
- ③ Rijgen
- ④ 5 mm (3/16 inch)

- 5** Vouw de rand van de stof uit en plaats de stof met de achterkant naar boven.

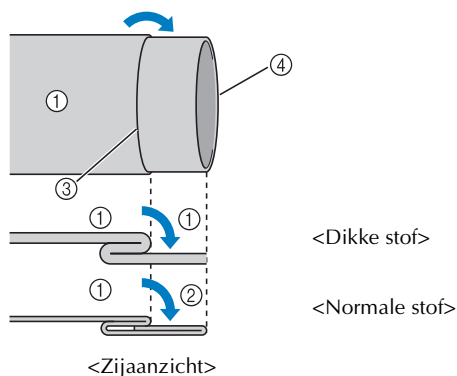

- ① Achterkant van de stof
- ② Voorkant van de stof
- ③ Rijgen
- ④ Rand van de stof

- 6** Bevestig blindzoomvoet "R".

- 7** Selecteer een steek.

- 8** Als u de accessoiretafel hebt verwijderd, kunt u naaien met de vrije arm.

- Meer bijzonderheden over naaien met de vrije arm vindt u in "Cilindervormige stukken naaien" (pagina 44).

- 9** Schuif het gedeelte dat u wilt naaien op de arm. Controleer of de stof goed wordt doorgevoerd en begin te naaien.

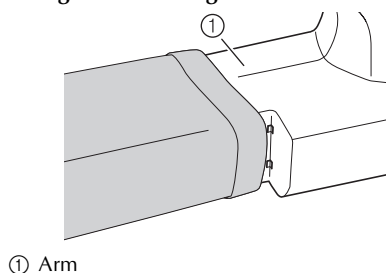

- 10** Plaats de stof met de rand van de gevouwen zoom langs de geleider van de persvoet en zet de persvoethendel omlaag.

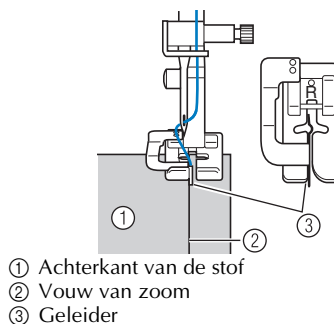

**11 Pas de steekbreedte aan totdat de naald net op de vouw op de zoomvouw komt.**

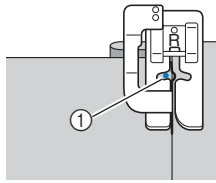

① Naaldpositie

Wanneer u de naaldpositie wijzigt, zet u de naald omhoog en wijzigt u de steekbreedte.

Steekbreedte

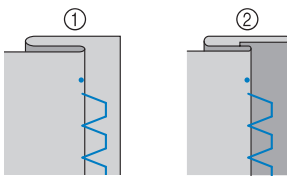
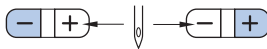

① Dikke stof  
② Normale stof

**Als de naald te ver op de vouw komt**

Als de naald te ver op de zoomvouw komt, past u de steekbreedte aan zodat de naald net op de vouw komt. Hiertoe drukt u op de "+" van de steekbreedtetetoets.

<Dikke stof>

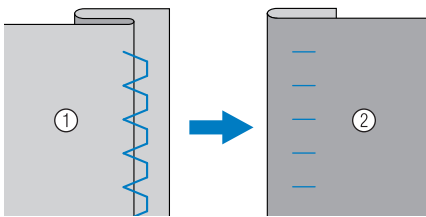

<Normale stof>

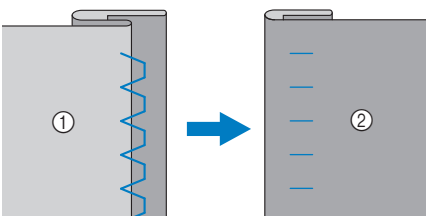

① Achterkant van de stof ② Voorkant van de stof

**Als de naald niet op de vouw komt**

Als de naald niet op de zoomvouw komt, past u de steekbreedte aan, zodat de naald net op de vouw komt. Hiertoe drukt u op de "-" van de steekbreedtetetoets.

<Dikke stof>

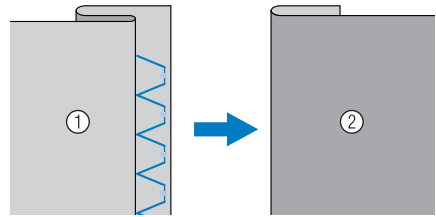

<Normale stof>

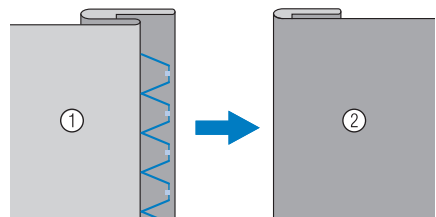

① Achterkant van de stof ② Voorkant van de stof

- Meer bijzonderheden over het wijzigen van de steekbreedte vindt u in "Steken selecteren" (pagina 37).

**12 Naai met de vouw van de zoom tegen de persvoetgeleider.**

**13 Verwijder de rijsteek en draai de stof met de voorkant naar boven.**

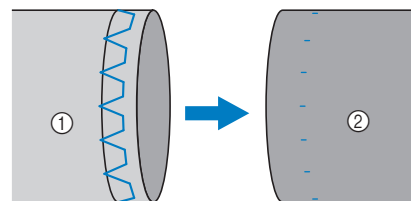

① Achterkant van de stof ② Voorkant van de stof

# KNOOPSGATEN NAAIEN

U kunt knoopsgaten naaien en knopen aannaaien.

Steek	Patroon	Persvoet	Patroonnr.						Toepassing	Steekbreedte [mm (inch)]		Steeklengte [mm (inch)]		Tweelingnaald	Boventransportvoet	Achteruit/verstevigingssteken
			70 steken model	60 steken model	50 steken model	40 steken model	30 steken model	20 steken model		Automatisch	Handmatig	Automatisch	Handmatig			
Knoopsgatsteek		A	29	29	29	25	21	16	Horizontale knoopsgaten op dunne en middelmatig dikke stof	5,0 (3/16)	3,0-5,0 (1/8-3/16)	0,5 (1/32)	0,2-1,0 (1/64-1/16)	Nee	Nee	* Autom. verst.
		A	30	30	30	26	22	17	Verstevigde knoopsgaten voor stof met een onderlaag	5,0 (3/16)	3,0-5,0 (1/8-3/16)	0,5 (1/32)	0,2-1,0 (1/64-1/16)	Nee	Nee	* Autom. verst.
		A	31	31	31	27	-	-	Knoopsgaten voor stretchstof en gebreide stof	6,0 (15/64)	3,0-6,0 (1/8-15/64)	1,0 (1/16)	0,5-2,0 (1/32-1/16)	Nee	Nee	* Autom. verst.
		A	32	32	32	28	-	-	Knoopsgaten voor stretchstof	6,0 (15/64)	3,0-6,0 (1/8-15/64)	1,5 (1/16)	1,0-3,0 (1/16-1/8)	Nee	Nee	* Autom. verst.
		A	33	33	33	29	23	18	Lingerieknoopsgaten voor dikke of bontachtige stof	7,0 (1/4)	3,0-7,0 (1/8-1/4)	0,5 (1/32)	0,3-1,0 (1/64-1/16)	Nee	Nee	* Autom. verst.
		A	34	34	-	-	-	-	Lingerieknoopsgaten voor middelmatig dikke en dikke stof	7,0 (1/4)	3,0-7,0 (1/8-1/4)	0,5 (1/32)	0,3-1,0 (1/64-1/16)	Nee	Nee	* Autom. verst.
		A	35	35	-	-	-	-	Lingerieknoopsgaten voor dikke of bontachtige stof	7,0 (1/4)	3,0-7,0 (1/8-1/4)	0,5 (1/32)	0,3-1,0 (1/64-1/16)	Nee	Nee	* Autom. verst.
Zigzagsteek (voor quilten)		J	40	40	-	-	-	Applicatiequilt, fantasiequilt, satijnsteken, knopen aanzetten	3,5 (1/8)	0,0-7,0 (0-1/4)	1,4 (1/16)	0,0-4,0 (0-3/16)	Nee	Ja	** Verst.	

\*Autom. verst.: Automatische verstevigingssteken\*\*Verst.: Versteving

## ⚠ VOORZICHTIG

- Schakel de machine uit voordat u de persvoet verwisselt. Anders kunt u letsel oplopen wanneer u per ongeluk het voetpedaal of de toets (start/stoptoets) indrukt en de machine begint te naaien.

De maximale lengte van een knoopsgat is ongeveer 28 mm (1-1/8 inch) (doorsnede + dikte van de knoop). Knopen worden genaaid vanaf de voorkant van de persvoet naar achteren (zie afbeelding).

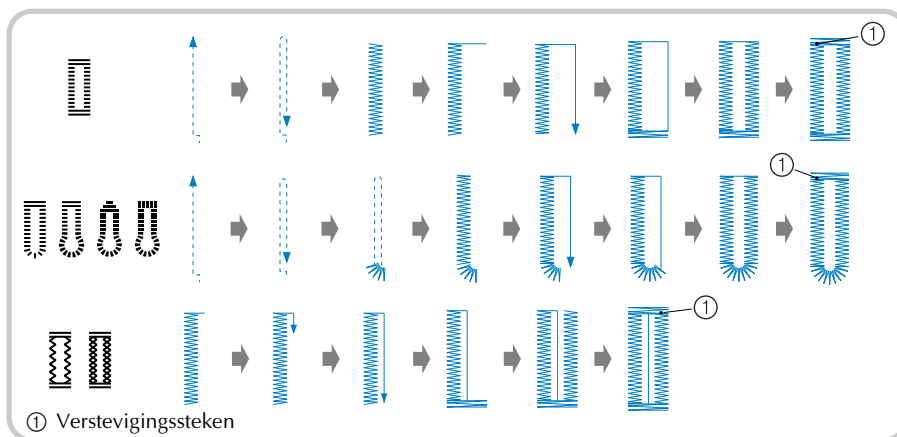

De namen van onderdelen van knoopsgatenvoet "A", waarmee u knoopsgaten naait, zijn hieronder aangegeven.

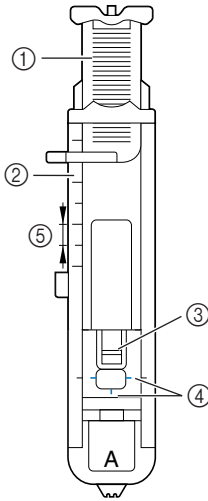

- ① Knoopgeleiderplaat
- ② Persvoetschaal
- ③ Speld
- ④ Markeringen op knoopsgatenvoet
- ⑤ 5 mm (3/16 inch)

**1** Markeer met krijt op de stof de plaats en de lengte van het knoopsgat.

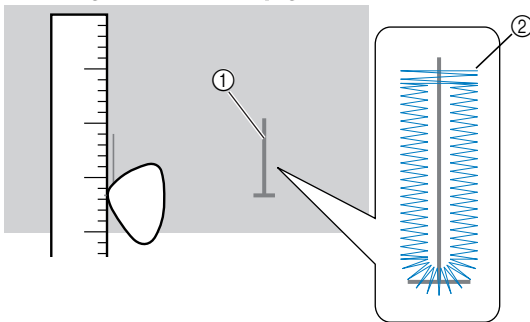

- ① Markeringen op stof
- ② Knoopsgaten naaien

**2** Trek de knoopgeleiderplaat van knoopsgatenvoet "A" uit en plaats daarin de knoop die door het knoopsgat moet.

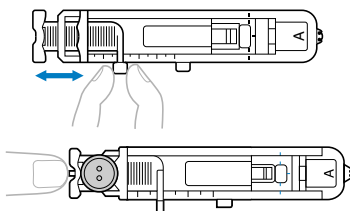

► Het formaat van het knoopsgat is ingesteld.

**■ Als de knoop niet in de knoopgeleiderplaat past**

Tel de doorsnee en de dikte van de knoop bij elkaar op en zet de knoopgeleiderplaat op de berekende lengte. (De afstand tussen de markeringen op de persvoetschaal is 5 mm (3/16 inch).)

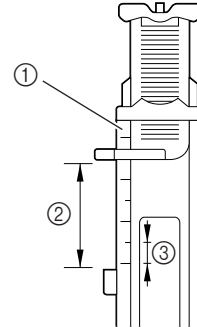

- ① Persvoetschaal
- ② Lengte van knoopsgat (doorsnee + dikte van knoop)
- ③ 5 mm (3/16 inch)

Voor een knoop met een diameter van 15 mm (9/16 inch) en een dikte van 10 mm (3/8 inch) moet u de knoopgeleiderplaat instellen op 25 mm (1 inch) op de schaal.

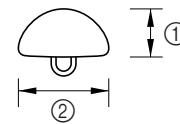

- ① 10 mm (3/8 inch)
- ② 15 mm (9/16 inch)

**3** Bevestig knoopsgatenvoet "A".

**4** Selecteer een steek.

**5** Leid de bovendraad omlaag door het gat in de persvoet.

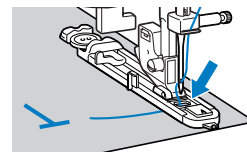

- 6** Plaats de stof met de voorkant van de knoopsgatmarkering op één lijn met de rode markeringen op de zijkanten van de knoopsgatvoet en zet de persvoethendel omlaag.

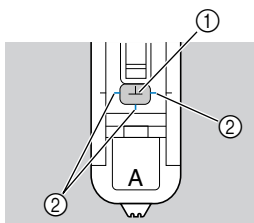

- ① Markering op stof  
 ② Rode markeringen op knoopsgatvoet
- Duw niet tegen de voorkant van de persvoet wanneer u deze omlaag zet, anders wordt het knoopsgat niet in het juiste formaat genaaid.

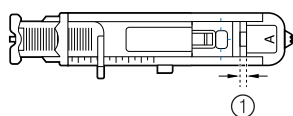
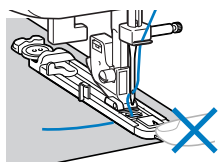

- ① Maak de tussenruimte niet kleiner.

- 7** Trek de knoopsgathendel zo ver mogelijk omlaag.

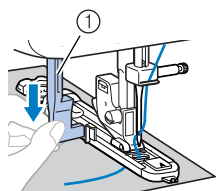

- ① Knoopsgathendel

De knoopsgathendel bevindt zich achter het uitsteeksel op de knoopsgatvoet.

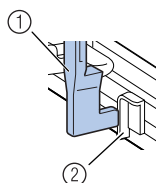

- ① Knoopsgathendel  
 ② Uitsteeksel

- 8** Houd het uiteinde van de bovendraad losjes in uw linkerhand en begin met naaien.

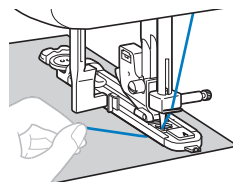

### Opmerking

- Wanneer u dikke naden naait en de stof niet wordt ingevoerd, naai dan met een grovere (langere) steek.
- ▶ Wanneer het naaien voltooid is, naait de machine automatisch verstevigingssteken en stopt dan.

- 9** Zet de naald en de persvoethendel omhoog, haal de stof weg en knip de draad af.

- 10** Zet de knoopsgathendel omhoog in de oorspronkelijke stand.

- 11** Plaats een speld aan het eind van de knoopgatsteken, zodat u niet in de steken snijdt. Snijd vervolgens met een tornmesje naar de speld toe om het knoopgat te openen.

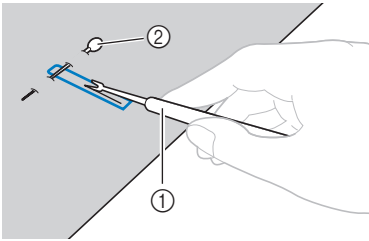

- ① Tornmesje  
② Speld

Voor linterieknoopgaten maakt u met een gaatjesponser een gat in het afgeronde einde van het knoopgat en vervolgens snijdt u het knoopgat open met het tornmesje.

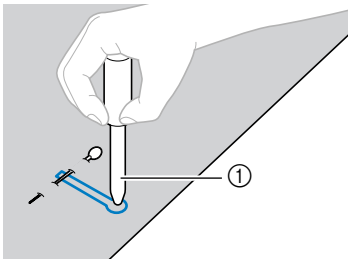

- ① Gaatjesponser

- Wanneer u de gaatjesponser gebruikt, plaatst u dik papier of een ander beschermvel onder de stof alvorens het gat in de stof te ponsen.

**! VOORZICHTIG**

- Houd uw handen niet in de snijrichting terwijl u het knoopgat met het tornmesje openmaakt. U zou zich kunnen verwonden als het tornmesje uitschiet. Gebruik het tornmesje niet voor andere doeleinden dan waarvoor het is bedoeld.



**Memo**

- Voordat u knoopgaten naait, controleert u de steeklengte en de steekbreedte door een proefknoopgat te naaien op een overgebleven lapje stof.



**■ Knoopgaten naaien op stretchstoffen**

Gebruik een contourdraad wanneer u knoopgaten naait op stretchstoffen.

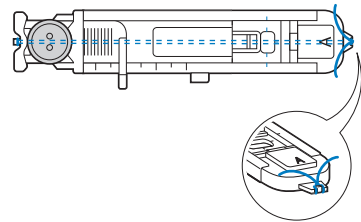
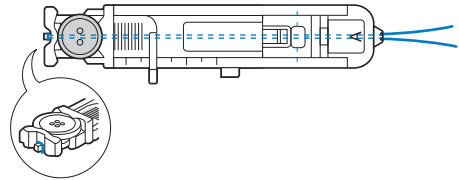
- 1** Haak de contourdraad zo aan het gedeelte van knoopgatenvoet "A" (zie afbeelding) dat de draad in de groeven past en bind hem dan losjes vast.



- 2** Bevestig knoopgatenvoet "A".

- 3** Selecteer steek  of .

- 4** Pas de steekbreedte aan de dikte van de contourdraad aan.

- 5** Zet de persvoethendel en de knoopgathendel omlaag en begin met naaien.

- 6** Wanneer u klaar bent met naaien, trekt u de contourdraad zachtjes aan, zodat deze niet los hangt.

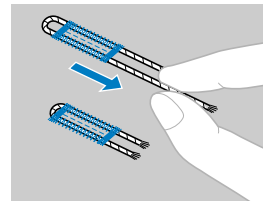

- 7** Trek de contourdraad met een handnaaiaald naar de achterkant van de stof en knoop hem vast.

- 8** Snijd met een tornmesje het middendeel van de contourdraad dat aan de bovenkant van het knoopgat overblijft, af. Snijd alle uitstekende contourdraad weg.



## Knopen aanzetten

U kunt knopen aannaaien op de naaimachine.  
U kunt knopen met twee gaten en knopen met vier gaten aanzetten.

- 1** Meet de afstand tussen de gaten in de knoop die u wilt bevestigen.

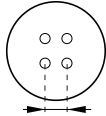

- 2** Zet de persvoethendel omhoog en schuif de transporteurstandhendel achter op de voet van de machine op **▲▲** (naar rechts, gezien vanaf de voorkant van de machine).

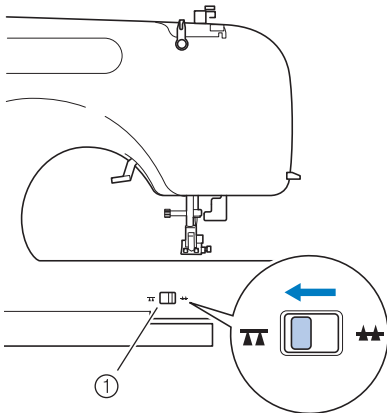

- ① Transporteurstandhendel (gezien van de achterkant van de machine)

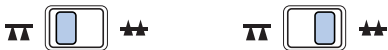
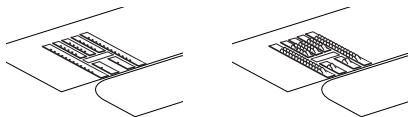

- De transporteur staat omlaag.

- 3** Bevestig persvoet "M".

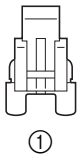

- ① Knoopaanzetvoet "M"

- 4** Plaats een knoop tussen de persvoet en de stof.

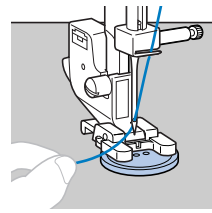

- Wanneer u knopen met vier gaten aanzet, naait u eerst de twee gaten het dichtst bij u. Schuif vervolgens de knoop zodanig dat de naald in de twee gaten erachter gaat en naai deze op dezelfde manier.

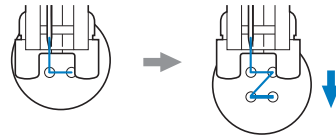

- 5** Selecteer steek . (Bij modellen die niet zijn voorzien van steek , selecteert u steek .)

- 6** Pas de steekbreedte aan, zodat deze gelijk is aan de afstand tussen de gaten in de knoop.

- 7** Zet de steeklengte op de kortste instelling door op de steeklengtetoets te drukken.

- 8** Draai het handwiel naar u toe (tegen de klok in) om te controleren of de naald goed in de twee gaten van de knoop gaat. Stem de steekbreedte af op de afstand tussen de knoopsgaten.

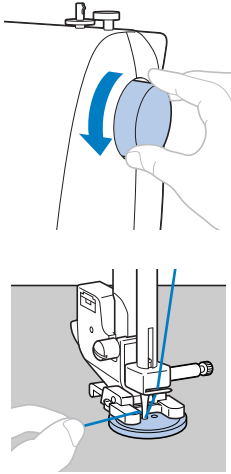

### ! VOORZICHTIG

- Let tijdens het naaien op dat de naald de knoop niet raakt, anders kan de naald verbuigen of breken.

- 9** Begin met naaien.

- Naai ongeveer tien seconden op lage snelheid en druk op  (achteruit/verstevigingssteektoets) om verstevigingssteken te naaien.

- 10** Trek de bovendraad aan het uiteinde van de steken naar de achterkant van de stof en knoop hem vast aan de onderdraad.

Knip met een schaartje de bovendraad en de onderdraad aan het begin van het stiksel af.

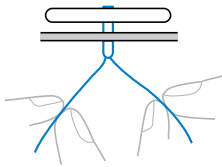

- 11** Wanneer u de knoop hebt aangezet, schuift u de transporteurstandhendel op  (naar links, gezien vanaf de voorkant van de machine) om de transporteur omhoog te zetten.

- Normaliter zit de transporteurstandhendel op .

# RITS INZETTEN

Met de ritsvoet kunt u verschillende soorten ritsen innaaien. U kunt deze voet gemakkelijk links of rechts van de naald plaatsen.

Steek	Patroon	Persvoet	Patroonnr.						Toepassing	Steekbreedte [mm (inch)]		Steeklengte [mm (inch)]		Tweelingnaald	Boventransportvoet	Achteruit/versterkings steken	
			70 steken model	60 steken model	50 steken model	40 steken model	30 steken model	20 steken model		Automatisch	Handmatig	Automatisch	Handmatig				
Rechte steek (midden)	0	J	01	01	01	01	01	01	Ritsen inzetten, standaard naaiwerk, plooiën en gepaspelde naden naaien, enz.	-	-	2,5 (3/32)	0,2–5,0 (1/64–3/16)	Ja (J)	Ja	**	Acht.*

\*Acht.: Achteruit

\*\*Geen achteruitnaaien gebruiken.

## ! VOORZICHTIG

- Schakel de machine uit voordat u de persvoet verwisselt. Anders kunt u letsel oplopen als u per ongeluk op het voetpedaal of  (start/stoptoets) drukt en de machine begint te naaien.

- Bevestig zigzagvoet "J".
- Plaats de twee stukken stof met de voorkanten naar elkaar toe.
- Naai basissteken tot het eind van de ritsopening en naai vervolgens achteruitsteken aan het eind van het stiksel.
  - Naai de ritsopening (waar de rits wordt geplaatst) met rijgsteken.

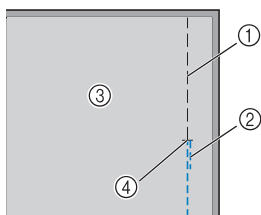

- Rijgsteken naaien
  - Achteruit naaien
  - Achtereinde van de stof
  - Einde van ritsopening
- Zie "Elementaire steken" op pagina 47.

- Open de marge, pers deze aan de achterkant met een strijkbout. Lijn het midden van de rits uit met het stiksel en zet de rits met rijgsteken op zijn plaats.

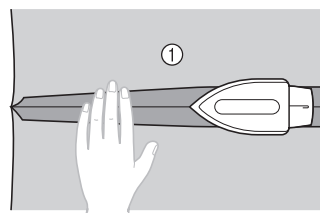

① Achtereinde van de stof

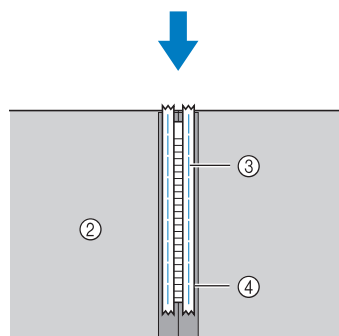

- Achtereinde van de stof
- Rijgsteken naaien
- Rits

- 5** Bevestig de persvoethouder aan de rechterkant van de pen op ritsvoet "1".

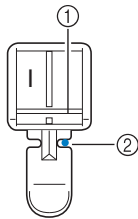

- ① Pen aan rechterkant
- ② Naaldpositie

- 6** Selecteer steek .

**! VOORZICHTIG**

- Alvorens te naaien draait u het handwiel met de hand om te controleren dat de naald de persvoet niet raakt. Als u een andere steek kiest, raakt de naald de persvoet en breekt de naald. Zo kunt u letsel oplopen.

- 7** Met de voorkant van de stof naar boven naait u verder, met de rits aan de rechterkant van de persvoet.

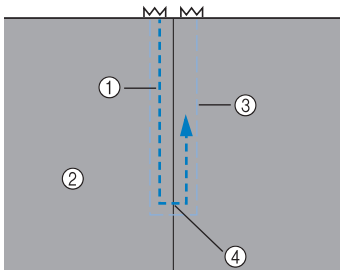

- ① Steken
- ② Voorkant van de stof
- ③ Rijgsteken naaien
- ④ Eind van ritsopening

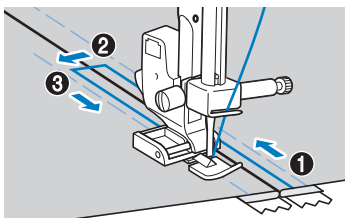

Naai de steken in de volgorde van ① naar ③.

**! VOORZICHTIG**

- Zorg dat de naald de rits niet raakt tijdens het naaien. Als de naald de rits raakt, kan de naald breken en kunt u letsel oplopen.

**🔔 Memo**

- Als de persvoet de schuif van de rits raakt, laat u de naald in de stof een zet u de persvoet omhoog. Verplaats de schuif zodat deze de persvoet niet raakt, zet de persvoet omlaag en ga verder met naaien.
- Als u wilt naaien met de rits aan de linkerkant van de persvoet, bevestig dan in stap ⑤ de persvoethouder aan de linkerkant van de pen op ritsvoet "1".

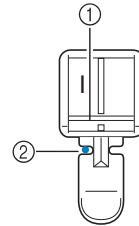



- ① Linkerkant van pen
- ② Naaldpositie

- 8** Wanneer u klaar bent met naaien verwijdert u de rijgsteken.

# STRETCHSTOF NAAIEN EN ELASTIEK INZETTEN

U kunt stretchstof naaien en elastiek bevestigen.

Steek	Patroon	Persvoet	Patroonnr.						Toepassing	Steekbreedte [mm (inch)]		Steeklengte [mm (inch)]		Tweelingnaald	Boventransportvoet	Achteruit/verstevigingssteken
			70 steken model	60 steken model	50 steken model	40 steken model	30 steken model	20 steken model		Automatisch	Handmatig	Automatisch	Handmatig			
Stretchsteek		J	03	03	03	03	03	03	Stretchstof naaien en decoratief naaiwerk	1,0 (1/16)	1,0-3,0 (1/16-1/8)	2,5 (3/32)	1,0-4,0 (1/16-3/16)	Ja (J)	Nee	Verst.*
3-punts zigzagsteek		J	05	05	05	05	05	05	Overhandse steken naaien op middelmatig dikke stof of stretchstof, elastiek bevestigen, stoppen, enz.	5,0 (3/16)	1,5-7,0 (1/16-1/4)	1,0 (1/16)	0,2-4,0 (1/64-3/16)	Ja (J)	Nee	Verst.*

\*Verst.: Versteving    \*\*Selecteer een steekbreedte van 5,0 mm (3/16 inch) of minder.

## VOORZICHTIG

- Schakel de machine uit voordat u de persvoet verwisselt. Anders kunt u letsel oplopen als u per ongeluk op het voetpedaal of  (start/stoptoets) drukt en de machine begint te naaien.

Neem de betreffende voorzorgsmaatregelen in acht wanneer u de volgende naaiwerkzaamheden verricht.

### Stretchstof naaien

- 1 Bevestig zigzagvoet "J".
- 2 Selecteer steek .
- 3 Trek niet aan de stof tijdens het naaien.

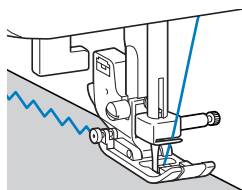

### Elastiek bevestigen

Wanneer u een elastiek rond de manchet of het middel van een kledingstuk aanbrengt, moet u uitgaan van de afmetingen van het uitgerekte elastiek. Gebruik dus een elastiek met de juiste lengte.

- 1 Speld het elastiek aan de achterkant van de stof.  
Speld het elastiek op enkele punten tegen de stof, zodat het gelijkmatig verdeeld is over de stof.

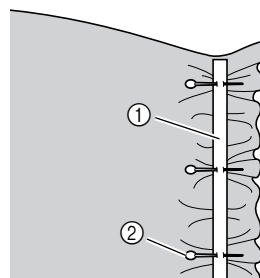

- ① Elastiek  
② Speld

- 2 Bevestig zigzagvoet "J".
- 3 Selecteer steek .

**4** Naai het elastiek aan de stof, terwijl u het zo uitrekt dat het even lang is als de stof.

Trek de stof met uw linkerhand achter de persvoet en trek de stof met uw rechterhand bij de speld die zich het dichtst bij de voorkant van de persvoet bevindt.

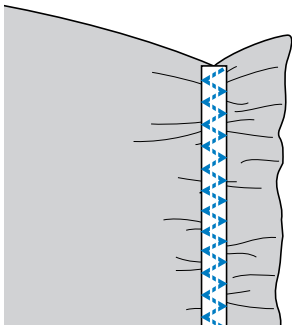
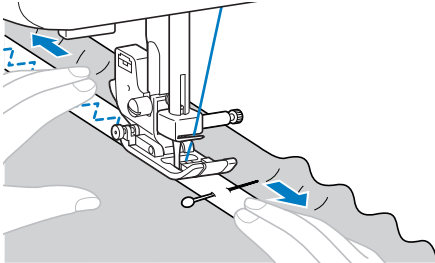
**VOORZICHTIG**

- Zorg dat de naald tijdens het naaien geen spelden raakt, anders kan de naald verbuigen of breken.

# APPLICATIES, PATCHWORK EN QUILTS NAAIEN

Hieronder wordt beschreven welke steken u kunt gebruiken voor het naaien van applicaties, patchwork en quilts.

Steek	Patroon	Persvoet	Patroonnr.						Toepassing	Steekbreedte [mm (inch)]		Steeklengte [mm (inch)]		Tweelingnaald	Boventransportvoet	Achteruit/verstevigings steken
			70 steken model	60 steken model	50 steken model	40 steken model	30 steken model	20 steken model		Automatisch	Handmatig	Automatisch	Handmatig			
Zigzagsteek		J	04	04	04	04	04	04	Overhandse steken naaien en applicaties bevestigen	3,5 (1/8)	0,0-7,0 (0-1/4)	1,4 (1/16)	0,0-4,0 (0-3/16)	**** Ja (J)	*** Ja	* Acht.
Zigzagsteek (voor quilten)		J	40	40	-	-	-	-	Applicatiequilt, fantasiequilt, satijnsteken, knopen aanzetten	3,5 (1/8)	0,0-7,0 (0-1/4)	1,4 (1/16)	0,0-4,0 (0-3/16)	Nee	Ja	** Verst.
Applicatiesteek		J	11	11	11	11	11	11	Applicatiewerk	3,5 (1/8)	2,5-5,0 (3/32-3/16)	2,5 (3/32)	1,6-4,0 (1/16-3/16)	Ja (J)	Nee	** Verst.
Applicatiesteek (voor quilten)		J	41	41	-	-	-	-	Applicaties en band aanbrengen	1,5 (1/16)	0,5-5,0 (1/32-3/16)	1,2 (1/16)	1,0-4,0 (1/16-3/16)	Nee	Nee	** Verst.
		J	42	42	-	-	-	-	Applicaties en band aanbrengen	1,5 (1/16)	0,5-5,0 (1/32-3/16)	1,2 (1/16)	1,0-4,0 (1/16-3/16)	Nee	Nee	** Verst.
Rechte patchworksteek		J	37	37	-	-	-	-	Rechte patchworksteken naaien (met een marge van 6,5 mm vanaf de rechthoek van de persvoet)	5,5 (7/32)	0,0-7,0 (0-1/4)	1,6 (1/16)	0,2-5,0 (1/64-3/16)	Nee	Ja	** Verst.
		J	38	38	-	-	-	-	Rechte patchworksteken naaien (met een marge van 6,5 mm vanaf de linkerrand van de persvoet)	1,5 (1/16)	0,0-7,0 (0-1/4)	1,6 (1/16)	0,2-5,0 (1/64-3/16)	Nee	Ja	** Verst.
Verbindingssteek		J	14	14	14	14	14	-	Patchwork en decoratief naaiwerk	4,0 (3/16)	0,0-7,0 (0-1/4)	1,2 (1/16)	0,2-4,0 (1/64-3/16)	**** Ja (J)	Nee	** Verst.
		J	15	15	15	15	15	14	Patchwork, decoratief naaiwerk en overhands naaiwerk op beide stukken stof, zoals bij tricot	5,0 (3/16)	2,5-7,0 (3/32-1/4)	2,5 (3/32)	1,0-4,0 (1/16-3/16)	**** Ja (J)	Nee	** Verst.
		J	16	16	16	16	16	-	Patchwork en decoratief naaiwerk	5,0 (3/16)	0,0-7,0 (0-1/4)	1,2 (1/16)	0,2-4,0 (1/64-3/16)	**** Ja (J)	Nee	** Verst.
Quiltsteek met handgemaakt uiterlijk		J	39	39	35	31	-	-	Quilten met rechte steek met handgemaakt uiterlijk	0,0 (0)	0,0-7,0 (0-1/4)	2,5 (3/32)	1,0-4,0 (1/16-3/16)	Nee	Nee	** Verst.
Quilten stippelsteken		J	43	43	-	-	-	-	Stippelsteek voor de quiltachtergrond	7,0 (1/4)	1,0-7,0 (1/16-1/4)	1,6 (1/16)	1,0-4,0 (1/16-3/16)	Nee	Nee	** Verst.

\*Acht.: Achteruit \*\*Verst.: Verstevingen \*\*\*Geen achteruitnaaien gebruiken.

\*\*\*\*Selecteer een steekbreedte van 5,0 mm (3/16 inch) of minder.



## VOORZICHTIG

- Schakel de machine uit voordat u de persvoet verwisselt. Anders kunt u letsel oplopen als u per ongeluk op het voetpedaal of (start/stoptoets) drukt en de machine begint te naaien.

## Applicaties

U kunt een applicatie maken door een ander stuk stof uit te knippen en als decoratie te gebruiken.

- 1 Speld het uitgeknipte ontwerp op de stof

### ! VOORZICHTIG

- Wanneer u lijm gebruikt om een uitgeknipt ontwerp op zijn plaats te houden op de stof, breng dan geen lijm aan op stukken die worden genaaid met de machine. Wanneer lijm blijft plakken aan de naald of de gripper, kan de machine beschadigd raken.

- 2 Bevestig zigzagvoet "J".

- 3 Selecteer steek .

- 4 Naai langs de rand van de stof, terwijl de naald rechts net naast de rand van de stof valt.

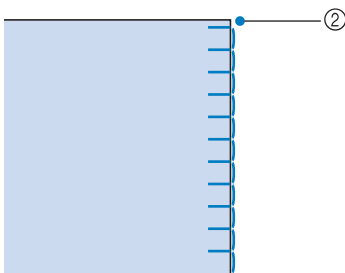
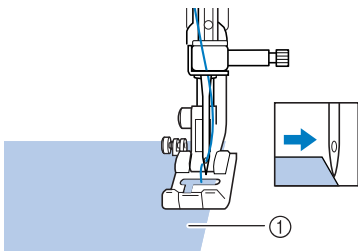

- ① Applicatiestof  
② Naaldpositie

- 5 Verwijder zonodig het rijgwerk.



### Memo

- Naai rechte verstevigingssteken aan het begin en eind van de zigzagsteken.

### ! VOORZICHTIG

- Pas op dat de naald geen speld raakt tijdens het naaien. De naald kan dan breken. Zo kunt u letsel oplopen.

## Patchwork (fantasie-quilt)

- 1 Vouw de rand van het bovenste stuk stof en plaats deze op het onderste stuk.

- 2 Naai de twee stukken stof aan elkaar, zodat het patroon beide stukken omspant.

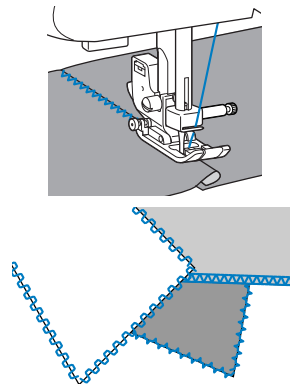



## Aan elkaar zetten

Twee stukken stof aan elkaar naaien heet "aan elkaar zetten". Knip de stukken stof met een marge van 6,5 mm (1/4 inch).

Naai een rechte patchworksteek 6,5 mm (1/4 inch) van de linkerkant of de rechterkant van de persvoet.

- 1 Rijg of speld langs de marge van de stof die u aan elkaar wilt naaien.

- 2 Bevestig zigzagvoet "J".

- 3 Selecteer steek  of .



#### 4 Naai met de rechterkant van de persvoet op één lijn met de rand van de stof.

- Als u een marge aan de rechterkant wilt  
Leg de rechterkant van de persvoet op één lijn met de rand van de stof en naai met steek .

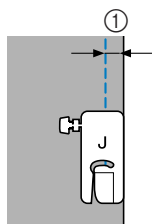

① 6,5 mm (1/4 inch)

- Wilt u een marge aan de linkerkant  
Leg dan de linkerkant van de persvoet op één lijn met de rand van de stof en naai met steek .

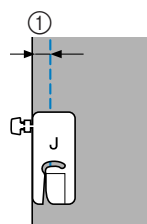

① 6,5 mm (1/4 inch)



#### Memo

- Wilt u de breedte van de marge (naaldstand) wijzigen, pas dan de steekbreedte aan. Meer bijzonderheden vindt u in “Naaldstand wijzigen” (pagina 47).

## Quilten

Wattering aanbrengen tussen de boven- en onderlaag van stof heet quilten. U kunt eenvoudig quilts naaien met de optionele boventransportvoet en de optionele quiltgeleider.



#### Opmerking

- Gebruik de boventransportvoet alleen voor rechte steken of zigzagsteken. Gebruik geen andere patronen. Met de boventransportvoet kunt u niet achteruit naaien.

#### 1 Rijg de stof waarvan u een quilt wilt maken.

#### 2 Verwijder de persvoet en de persvoethouder.

- Meer bijzonderheden vindt u in “Persvoethouder verwijderen” (pagina 34).

#### 3 Haak de verbindingsvork van de boventransportvoet aan de naaldklemschroef, zet de persvoethendel omlaag en bevestig de persvoet aan de persvoetstang met behulp van de persvoethouderschroef.

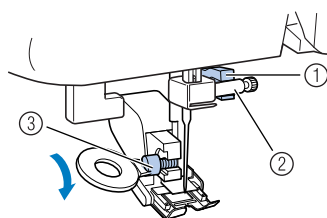

- ① Verbindingsvork
- ② Naaldklemschroef
- ③ Persvoethouderschroef

### ! VOORZICHTIG

- Draai de schroef stevig aan met de schroevendraaier. Als de schroef los zit, raakt de naald mogelijk de persvoet, waardoor u letsel kunt oplopen.
- Draai het handwiel naar de voorkant van de machine om te controleren of de naald de persvoet niet raakt. Als de naald de persvoet raakt, kunt u letsel oplopen.

#### 4 Selecteer steek of .

#### 5 Plaats aan elke kant van de persvoet een hand en leid de stof gelijkmatig tijdens het naaien.

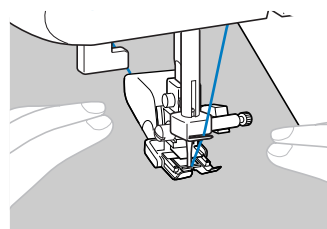

#### Opmerking

- Wanneer u naait met de boventransportvoet, kiest u een snelheid tussen langzaam en middelmatig.

■ **Werken met de optionele quiltgeleider**

Met de quiltgeleider naait u parallelle steken met even grote tussenruimte.

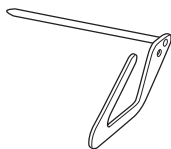

- 1** Steek de staaf van de quilter in het gat aan de achterkant van de boventransportvoethouder of persvoethouder.

Boventransportvoet

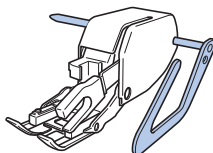

Persvoethouder

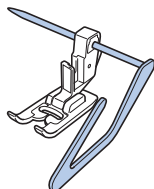

- 2** Stel de staaf van de quilter zo in dat de quiltgeleider op één lijn staat met de naad die u reeds hebt genaaid.

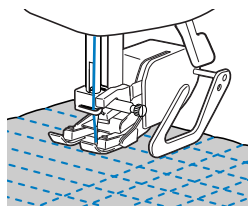

**Fantasiequilts naaien**

Bij het naaien van fantasiequilts kunt u de transporteur omlaag zetten (met de transporteurstandhendel), zodat u de stof vrij in elke richting kunt bewegen.

U hebt de optionele quiltvoet nodig om fantasiequilts te naaien.

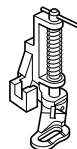

- 1** Verwijder de persvoet en de persvoethouder.

• Meer bijzonderheden vindt u in “Persvoethouder verwijderen” (pagina 34).

- 2** Houd de quiltvoet op één lijn met de linker onderkant van de persvoetstang.

De pen van de quiltvoet moet boven de naaldklemmschroef zitten.

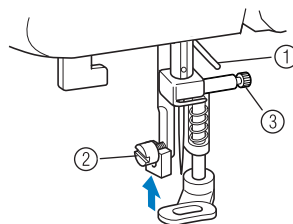

- ① Pen op quiltvoet
- ② Persvoethouderschroef
- ③ Naaldklemmschroef

- 3** Houd de quiltvoet op zijn plaats met uw rechterhand en draai de persvoethouderschroef aan met de schijfvormige schroevendraaier in uw linkerhand.

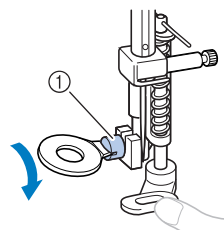

- ① Persvoethouderschroef

**! VOORZICHTIG**

● Draai de schroef stevig vast met de schijfvormige schroevendraaier. Anders raakt de naald misschien de persvoet, waardoor de naald kan verbuigen of breken.

- 4** Schuif de transporteurstandhendel, op de voet van de machine aan de achterkant, naar  (naar rechts gezien vanaf de voorkant van de machine).

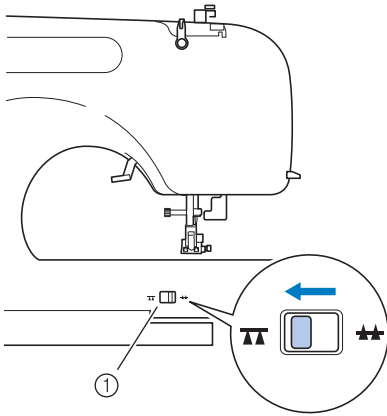

- ① Transporteurstandhendel (gezien van de achterkant van de machine)

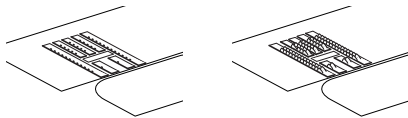

► De transporteur staat omlaag.

- 5** Zet de naaimachine aan en selecteer vervolgens een steek.

- 6** Houd de stof met beide handen strak en volg met de stof het patroon.

Aan het begin en het eind van het naaiwerk worden enkele steken achteruit genaaid.

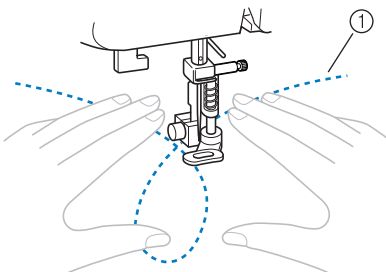

- ① Patroon

- 7** Wanneer u klaar bent met naaien, schuift u de transporteurstandhendel op  (naar links, gezien vanaf de voorkant van de machine) om de transporteur omhoog te zetten.

- Normaliter zit de transporteurstandhendel op .

# VERSTEVIINGSSTEKEN

Verstevig plekken waar spanning op komt te staan, zoals mouwgaten, binnennaden en hoeken van zakken.

Steek	Patroon	Persvoet	Patroonnr.						Toepassing	Steekbreedte [mm (inch)]		Steeklengte [mm (inch)]		Tweelingnaald	Boventransportvoet	Achteruit/verstevigingssteken
			70 steken model	60 steken model	50 steken model	40 steken model	30 steken model	20 steken model		Automatisch	Handmatig	Automatisch	Handmatig			
Drievoudige stretchsteek		J	02	02	02	02	02	02	Mouwen aanzetten, binnennaden naaien, stretchstoffen naaien en decoratief naaiwerk	0,0 (0)	0,0-7,0 (0-1/4)	2,5 (3/32)	1,5-4,0 (1/16-3/16)	Nee	Nee	Verst. *
Trenssteek		A	36	36	34	30	24	19	Versteving van openingen en plekken waar de naad gemakkelijk loslaat	2,0 (1/16)	1,0-3,0 (1/16-1/8)	0,4 (1/64)	0,3-1,0 (1/64-1/16)	Nee	Nee	Autom. verst. **

\*Vest.: Versteving

\*\*Autom. verst.: Automatische versteving



## VOORZICHTIG

- Schakel de machine uit voordat u de persvoet verwisselt. Anders kunt u letsel oplopen als u per ongeluk op het voetpedaal of (start/stoptoets) drukt en de machine begint te naaien.

## Drievoudige stretchsteek

Met een drievoudige stretchsteek kunt u mouwgaten en binnennaden versterken.

**1** Bevestig zigzagvoet "J".

**2** Selecteer steek

**3** Begin met naaien.

- Meer bijzonderheden vindt u in "Beginnen met naaien" (pagina 39).

## Trenzen naaien

Met trenzen kunt u plekken versterken waar spanning op komt te staan, zoals hoeken van zakken en openingen.

Hieronder wordt bij wijze van voorbeeld beschreven hoe u trenssteken naait op hoeken van zakken.

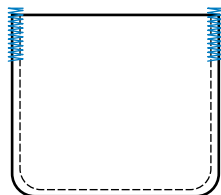

**1** Bepaal hoe lang de trens moet worden.

Zet de knoopgeleiderplaat op knoopsgatenvoet "A" op de gewenste lengte. (De afstand tussen de markeringen op de persvoetschaal is 5 mm (3/16 inch).)

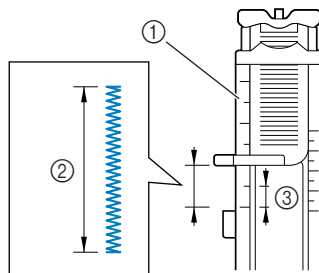

- ① Persvoetschaal
- ② Lengte van trens
- ③ 5 mm (3/16 inch)

- U kunt een trens van maximaal 28 mm (1-1/8 inch) naaien.

**2** Bevestig knoopsgatenvoet "A".

**3** Selecteer steek

- 4** Plaats de stof zo dat de opening van de zakken naar u toe ligt; zet vervolgens de persvoethendel omlaag, zodat de naald 2 mm (1/16 inch) voor de zakopening neer komt.

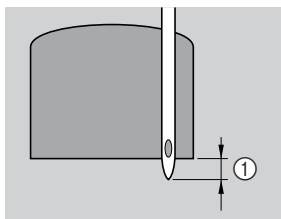

① 2 mm (1/16 inch)

Leid de bovendraad omlaag door het gat in de persvoet.

- Duw niet tegen de voorkant van de persvoet wanneer deze omlaag staat, anders wordt de trens niet in het juiste formaat genaaid.

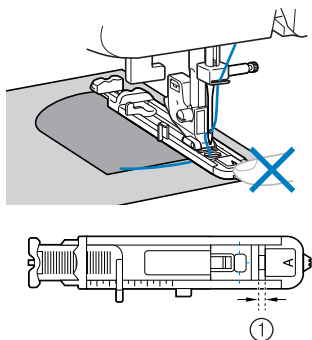

① Maak de tussenruimte niet kleiner.

- 5** Trek de knoopsgathendel zo ver mogelijk omlaag.

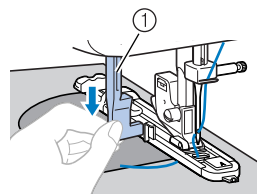

① Knoopsgathendel

De knoopsgathendel bevindt zich achter het uitsteeksel op de knoopsgatvoet.

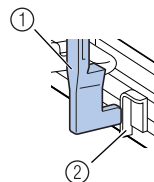

① Knoopsgathendel

② Uitsteeksel

- 6** Houd het uiteinde van de bovendraad losjes in uw linkerhand en begin met naaien.

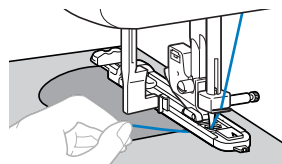

- Wanneer het naaien voltooid is, naait de machine automatisch verstevigingssteken en stopt dan.

- 7** Zet de naald en de persvoethendel omhoog, haal de stof weg en knip de draad af.

- 8** Zet de knoopsgathendel omhoog in de oorspronkelijke stand.















### Memo

- Als de stof niet wordt doorgevoerd (bijvoorbeeld als deze te dik is), maakt u de steek langer. Meer bijzonderheden vindt u in "Steken selecteren" (pagina 37).

# DECORATIEF NAAIWERK

Met deze machine kunt u diverse decoratieve steken naaien.

Steek	Patroon	Persvoet	Patroonnr.						Toepassing	Steekbreedte [mm (inch)]		Steeklengte [mm (inch)]		Tweelingsnaald	Boventransportvoet	Achteruit/verstevigings steken
			70 steken model	60 steken model	50 steken model	40 steken model	30 steken model	20 steken model		Automatisch	Handmatig	Automatisch	Handmatig			
Fagotsteek		J	17	17	17	17	17	15	Fagotsteken, smoksteken en decoratieve steken naaien	5,0 (3/16)	0,0-7,0 (0-1/4)	2,5 (3/32)	1,0-4,0 (1/16-3/16)	** Ja (J)	Nee	Verst. *
		J	18	18	18	18	18	-	Fagotsteken, smoksteken en decoratieve steken naaien	5,0 (3/16)	2,5-7,0 (3/32-1/4)	2,5 (3/32)	1,0-4,0 (1/16-3/16)	** Ja (J)	Nee	Verst. *
Verbindingssteek		J	14	14	14	14	14	-	Patchwork en decoratief naaiwerk	4,0 (3/16)	0,0-7,0 (0-1/4)	1,2 (1/16)	0,2-4,0 (1/64-3/16)	** Ja (J)	Nee	Verst. *
		J	15	15	15	15	15	14	Patchwork, decoratief naaiwerk en overhands naaiwerk op beide stukken stof, zoals bij tricot	5,0 (3/16)	2,5-7,0 (3/32-1/4)	2,5 (3/32)	1,0-4,0 (1/16-3/16)	** Ja (J)	Nee	Verst. *
		J	16	16	16	16	16	-	Patchwork en decoratief naaiwerk	5,0 (3/16)	0,0-7,0 (0-1/4)	1,2 (1/16)	0,2-4,0 (1/64-3/16)	** Ja (J)	Nee	Verst. *
Schelprijgsteek		J	12	12	12	12	12	12	Schelprijgsteken naaien	4,0 (3/16)	0,0-7,0 (0-1/4)	2,5 (3/32)	0,2-4,0 (1/64-3/16)	** Ja (J)	Nee	Verst. *
Satijnen schelpsteek		N	13	13	13	13	13	13	Schelpsteken naaien	5,0 (3/16)	2,5-7,0 (3/32-1/4)	0,5 (1/32)	0,1-1,0 (1/64-1/16)	** Ja (J)	Nee	Verst. *
Decoratieve steek		J	19	19	19	19	-	-	Decoratief naaiwerk	4,0 (3/16)	0,0-7,0 (0-1/4)	3,0 (1/8)	2,0-4,0 (1/16-3/16)	Nee	Nee	Verst. *
		J	20	20	20	20	-	-	Decoratief naaiwerk	4,0 (3/16)	0,0-7,0 (0-1/4)	2,5 (3/32)	1,0-4,0 (1/16-3/16)	** Ja (J)	Nee	Verst. *
		J	21	21	21	-	-	-	Decoratief naaiwerk	5,5 (7/32)	0,0-7,0 (0-1/4)	1,6 (1/16)	1,0-4,0 (1/16-3/16)	** Ja (J)	Nee	Verst. *
		N	22	22	22	21	-	-	Decoratief naaiwerk en elastiek aanbrengen	5,0 (3/16)	1,5-7,0 (1/16-1/4)	1,0 (1/16)	0,2-4,0 (1/64-3/16)	** Ja (J)	Nee	Verst. *
		N	23	23	23	22	19	-	Kant, decoratieve zomen, erfstuknaaiwerk, enz.	3,5 (1/8)	1,5-7,0 (1/16-1/4)	2,5 (3/32)	1,6-4,0 (1/16-3/16)	Nee	Nee	Verst. *
		N	24	24	24	23	20	-	Decoratieve zomen, erfstuknaaiwerk, enz.	6,0 (15/64)	1,5-7,0 (1/16-1/4)	3,0 (1/8)	1,5-4,0 (1/16-3/16)	Nee	Nee	Verst. *

\*Verst.: Versteviging

\*\*Selecteer een steekbreedte van 5,0 mm (3/16 inch) of minder.

Steek	Patroon	Persvoet	Patroonnr.							Toepassing	Steekbreedte [mm (inch)]		Steeklengte [mm (inch)]		Tweelingnaald	Boventransportvoet	Achteruit/verstevigings steken
			70 steken model	60 steken model	50 steken model	40 steken model	30 steken model	20 steken model	Automatisch		Handmatig	Automatisch	Handmatig				
Decoratieve steek		N	25	25	25	-	-	-	Decoratieve zomen op dunne, middelmatig dikke en eenvoudig geweven stof, erfstuknaaiwerk, enz.	5,0 (3/16)	1,5-7,0 (1/16-1/4)	3,5 (1/8)	1,5-4,0 (1/16-3/16)	Nee	Nee	Verst.*	
		N	26	26	26	24	-	-	Decoratieve zomen op dunne, middelmatig dikke en eenvoudig geweven stof, erfstuknaaiwerk, enz.	5,0 (3/16)	1,5-7,0 (1/16-1/4)	4,0 (3/16)	1,5-4,0 (1/16-3/16)	**	Nee	Verst.*	
		N	27	27	27	-	-	-	Decoratieve zomen op dunne, middelmatig dikke en eenvoudig geweven stof, erfstuknaaiwerk, enz.	5,0 (3/16)	1,5-7,0 (1/16-1/4)	2,5 (3/32)	1,5-4,0 (1/16-3/16)	**	Nee	Verst.*	
		N	28	28	28	-	-	-	Decoratieve zomen op dunne, middelmatig dikke en eenvoudig geweven stof, erfstuknaaiwerk, enz.	5,0 (3/16)	1,5-7,0 (1/16-1/4)	2,0 (1/16)	1,5-4,0 (1/16-3/16)	**	Nee	Verst.*	

\*Verst.: Versteving

\*\*Selecteer een steekbreedte van 5,0 mm (3/16 inch) of minder.

## ⚠ VOORZICHTIG

- Schakel de machine uit voordat u de persvoet verwisselt. Anders kunt u letsel oplopen als u per ongeluk op het voetpedaal of (start/stoptoets) drukt en de machine begint te naaien.

## Fagotsteken naaien

Stikken over een open naad heet 'fagotsteken naaien'. Het wordt gebruikt op blouses en kinderkleding. Deze steek is decoratiever wanneer u dichtere draad gebruikt.

- 1 **Vouw met een strijkbout twee stukken stof langs de zoom.**
- 2 **Rijg de twee stukken stof op 4,0 mm (3/16 inch) afstand op dun papier of een vel wateroplosbare steunstof.**
  - Het naaien wordt gemakkelijker als u een lijn midden op het dunne papier of de wateroplosbare steunstof trekt.

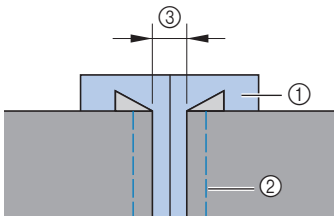

- ① Dun papier of in water oplosbare steunstof
- ② Rijgsteken naaien
- ③ 4 mm (3/16 inch)

- 3 **Bevestig zigzagvoet "J".**

- 4 **Selecteer steek of .**

- 5 **Stel de steekbreedte in op 7,0 mm (1/4 inch).**

- Meer bijzonderheden vindt u in "Steken selecteren" (pagina 37).

- 6 **Zorg dat bij het naaien de persvoet op één lijn staat met het midden tussen de twee stukken stof.**

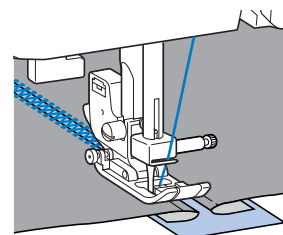
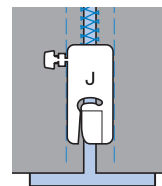

- 7 **Wanneer u klaar bent met naaien, verwijdert u het papier.**

## Schelpsteken naaien

Een golvend, zich herhalend patroon in de vorm van schelpen. Dit motief wordt gebruikt op kragen van blouses of randen van zakdoeken.

- 1 Bevestig monogramvoet "N".
- 2 Selecteer steek .
- 3 Stik langs de rand van de stof, niet op de rand.

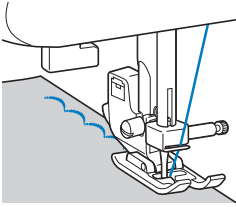

- U krijgt betere resultaten wanneer u eerst stijfsel op de stof spuit en de stof perst met een hete strijkbout.

- 4 Snijd de stof af langs de steken.

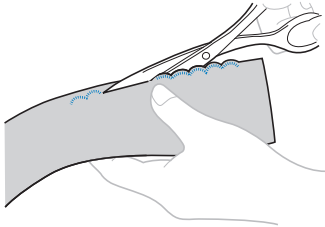

- Pas op dat u de steken niet doorsnijdt.

## Smokwerk

De decoratieve steek die u verkrijgt door te stikken of borduren over plooien, heet smoksteek. Hiermee verfraait u de voorkant van blouses of manchetten. De smoksteek geeft de stof meer veerkracht en elasticiteit.

- 1 Bevestig zigzagvoet "J".
- 2 Selecteer de rechte steek, stel de steeklengte in op 4,0 mm (3/16 inch) en verlaag de draadspanning.
  - Meer bijzonderheden vindt u in "Steken selecteren" (pagina 37) en "Draadspanning" (pagina 41).

- 3 Naai parallelle steken op 10 mm (3/8 inch) afstand.

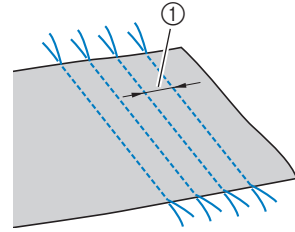



① 10 mm (3/8 inch)

- Naai geen achteruit/verstevigingssteken en knip de draad niet af.

- 4 Trek de onderdraden aan om plooiën te maken.

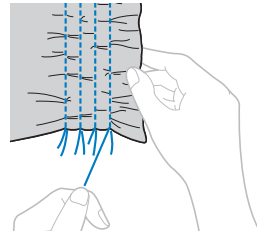
Strijk de plooiën met een strijkbout.



- 5 Selecteer steek  of .

- 6 Stik tussen de rechte steken.

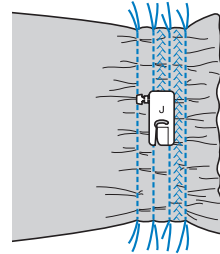

- 7 Trek de draad van de rechte steken uit.

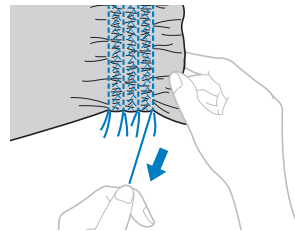





## Schelprijgsteken naaien

Hiermee krijgt u plooiën in de vorm van schelpen. Hiermee verfraait u beleg, de voorkant van blouses of manchetten van dunne stof.

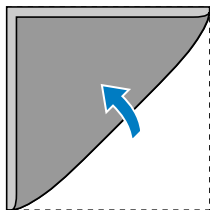
- 1 **Vouw de stof diagonaal.**



- 2 **Bevestig zigzagvoet "J".**

- 3 **Selecteer steek  en vergroot de draadspanning.**

- Meer bijzonderheden vindt u in "Steken selecteren" (pagina 37).

- 4 **Zorg tijdens het naaien dat de naald net naast de rand van de stof neerkomt.**

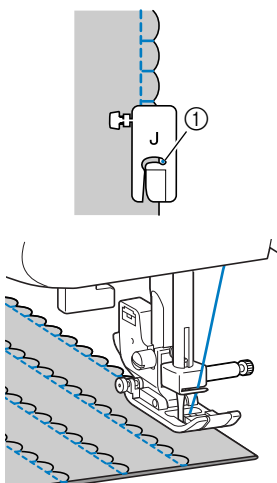

① Naaldpositie

- 5 **Vouw de stof uit en strijk de plooiën met een strijkbout naar één kant.**

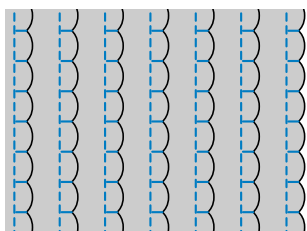

## Verbindingssteken naaien



U kunt decoratieve brugsteken naaien over de marge van aan elkaar genaaide stoffen. Hiermee kunt u een fantasiequilt maken.

- 1 **Bevestig zigzagvoet "J".**

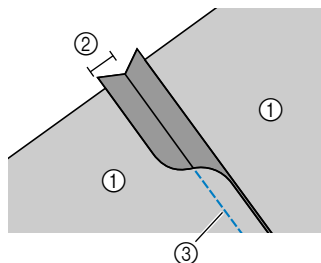
- 2 **Naai de voorkanten van de twee stukken stof aan elkaar en open vervolgens de marge.**



- ① Achterkant van de stof
- ② 6,5 mm (1/4 inch) marge
- ③ Rechte steek

- 3 **Selecteer steek ,  of .**

- 4 **Draai de stof zodat de voorkant boven komt en naai over de naad met het midden van de persvoet op één lijn met de naad.**

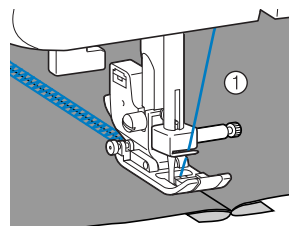

① Voorkant van de stof

## Erfstukwerk

Wanneer u naait met de platte naald, worden de naaldgaten groter, zodat een kantachtig effect ontstaat. Hiermee kunt u zomen en tafelkleden van dunne of middelmatig dikke stof en eenvoudig geweven stof verfraaien.



### VOORZICHTIG

- U kunt de naaldrijger niet gebruiken met de platte naald; de naaimachine zou anders beschadigd kunnen raken. Leid de draad met de hand vanaf de voorkant door het oog van de naald. Meer bijzonderheden vindt u in "Bovendraad inrijgen" (pagina 22).

#### 1 Installeer de platte naald.

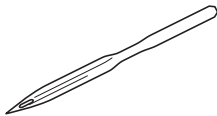

- Gebruik een 130/705H 100/16 platte naald.
- Meer bijzonderheden over het installeren van een naald vindt u in "Naald vervangen" (pagina 29).

#### 2 Bevestig monogramvoet "N".

#### 3 Selecteer steek of .



### VOORZICHTIG

- Selecteer een steekbreedte van 6,0 mm (15/64 inch) of minder, anders kan de naald verbuigen of breken.
- Nadat u de steekbreedte hebt aangepast, draait u het handwiel langzaam naar u toe (tegen de klok in) om te controleren of de naald de persvoet niet raakt. Als de naald de persvoet raakt, kan de naald verbuigen of breken.

#### 4 Begin met naaien.

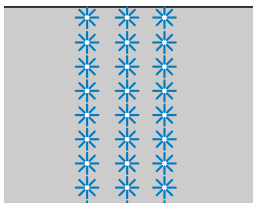

# 4 APPENDIX

## STEEKINSTELLINGEN

Onderstaande tabel geeft een overzicht van toepassingen en de steeklengte en steekbreedte van de diverse steken, waarbij wordt aangegeven of u de tweelingnaald al dan niet kunt gebruiken.

### ! VOORZICHTIG

















- Wanneer u de tweelingnaald gebruikt, selecteert u een steekbreedte van 5,0 mm (3/16 inch) of minder. Anders kan de naald breken of de machine beschadigd raken.
- Wanneer u de tweelingnaald gebruikt, moet u zigzagvoet "J" bevestigen. Anders kan de naald breken of de machine beschadigd raken.

### Naaisteken

Steek	Patroon	Persvoet	Patroonnr.						Toepassing	Steekbreedte [mm (inch)]		Steeklengte [mm (inch)]		Tweelingnaald	Boventransportvoet	Achterruit/verstevingstekken	
			70 steken model	60 steken model	50 steken model	40 steken model	30 steken model	20 steken model		Automatisch	Handmatig	Automatisch	Handmatig				
Recht	Links		J	00	00	00	00	00	00	Standaard naaiwerk, plooiën of gepaspelde naden naaien, enz.	0,0 (0)	0,0–7,0 (0–1/4)	2,5 (3/32)	0,2–5,0 (1/64–3/16)	Nee	*** Ja	Acht. *
	Midden		J	01	01	01	01	01	01	Ritsen inzetten, standaard naaiwerk, plooiën en gepaspelde naden naaien, enz.	–	–	2,5 (3/32)	0,2–5,0 (1/64–3/16)	Ja (J)	*** Ja	Acht. *
Drievoudige stretchsteek		J	02	02	02	02	02	02	Mouwen aanzetten, binnennaden naaien, stretchstoffen naaien en decoratief naaiwerk	0,0 (0)	0,0–7,0 (0–1/4)	2,5 (3/32)	1,5–4,0 (1/16–3/16)	Nee	Nee	** Verst.	
Stretchsteek		J	03	03	03	03	03	03	Stretchstof naaien en decoratief naaiwerk	1,0 (1/16)	1,0–3,0 (1/16–1/8)	2,5 (3/32)	1,0–4,0 (1/16–3/16)	Ja (J)	Nee	** Verst.	
Zigzagsteek		J	04	04	04	04	04	04	Overhandse steken naaien en applicaties bevestigen	3,5 (1/8)	0,0–7,0 (0–1/4)	1,4 (1/16)	0,0–4,0 (0–3/16)	**** Ja (J)	*** Ja	Acht. *	
3-punts zigzagsteek		J	05	05	05	05	05	05	Overhandse steken naaien op middelmatig dikke stof of stretchstof, elastiek bevestigen, stoppen, enz.	5,0 (3/16)	1,5–7,0 (1/16–1/4)	1,0 (1/16)	0,2–4,0 (1/64–3/16)	**** Ja (J)	Nee	** Verst.	
Overhandse steek		G	06	06	06	06	06	06	Overhandse steken naaien op dunne of middelmatig dikke stof	3,5 (1/8)	2,5–5,0 (3/32–3/16)	2,0 (1/16)	1,0–4,0 (1/16–3/16)	Nee	Nee	** Verst.	
		G	07	07	07	07	07	07	Overhandse steken naaien op dikke stof	5,0 (3/16)	2,5–5,0 (3/32–3/16)	2,5 (3/32)	1,0–4,0 (1/16–3/16)	Nee	Nee	** Verst.	
		J	08	08	08	08	08	08	Overhandse steken naaien op stretchstof	5,0 (3/16)	0,0–7,0 (0–1/4)	2,5 (3/32)	0,5–4,0 (1/32–3/16)	**** Ja (J)	Nee	** Verst.	

\*Acht.: Achterruit \*\*Verst.: Verstevinging \*\*\*Geen achteruitnaaien gebruiken.

\*\*\*\*Selecteer een steekbreedte van 5,0 mm (3/16 inch) of minder.

Steek	Patroon	Persvoet	Patroonnr.						Toepassing	Steekbreedte [mm (inch)]		Steeklengte [mm (inch)]		Tweelingnaald	Boventransportvoet	Achterruit/ versteevings steken
			70 steken model	60 steken model	50 steken model	40 steken model	30 steken model	20 steken model		Automatisch	Handmatig	Automatisch	Handmatig			
Blindzooomsteek		R	09	09	09	09	09	09	Blindzomen naaien op middelmatig dikke stof	0 (0)	-3 - 3	2,0 (1/16)	1,0-3,5 (1/16-1/8)	Nee	Nee	** Verst.
		R	10	10	10	10	10	10	Blindzomen naaien op stretchstof	0 (0)	-3 - 3	2,0 (1/16)	1,0-3,5 (1/16-1/8)	Nee	Nee	** Verst.
Applicatiesteek		J	11	11	11	11	11	11	Applicatiewerk	3,5 (1/8)	2,5-5,0 (3/32-3/16)	2,5 (3/32)	1,6-4,0 (1/16-3/16)	Ja (J)	Nee	** Verst.
Schelprijgsteek		J	12	12	12	12	12	12	Schelprijgsteken naaien	4,0 (3/16)	0,0-7,0 (0-1/4)	2,5 (3/32)	0,2-4,0 (1/64-3/16)	**** Ja (J)	Nee	** Verst.
Satijnen schelpsteek		N	13	13	13	13	13	13	Schelpsteken naaien	5,0 (3/16)	2,5-7,0 (3/32-1/4)	0,5 (1/32)	0,1-1,0 (1/64-1/16)	**** Ja (J)	Nee	** Verst.
Verbindingssteek		J	14	14	14	14	14	-	Patchwork en decoratief naaiwerk	4,0 (3/16)	0,0-7,0 (0-1/4)	1,2 (1/16)	0,2-4,0 (1/64-3/16)	**** Ja (J)	Nee	** Verst.
		J	15	15	15	15	15	14	Patchwork, decoratief naaiwerk en overhands naaiwerk op beide stukken stof, zoals bij tricot	5,0 (3/16)	2,5-7,0 (3/32-1/4)	2,5 (3/32)	1,0-4,0 (1/16-3/16)	**** Ja (J)	Nee	** Verst.
		J	16	16	16	16	16	-	Patchwork en decoratief naaiwerk	5,0 (3/16)	0,0-7,0 (0-1/4)	1,2 (1/16)	0,2-4,0 (1/64-3/16)	**** Ja (J)	Nee	** Verst.
Fagotsteek		J	17	17	17	17	17	15	Fagotsteken, smoksteken en decoratieve steken naaien	5,0 (3/16)	0,0-7,0 (0-1/4)	2,5 (3/32)	1,0-4,0 (1/16-3/16)	**** Ja (J)	Nee	** Verst.
		J	18	18	18	18	18	-	Fagotsteken, smoksteken en decoratieve steken naaien	5,0 (3/16)	2,5-7,0 (3/32-1/4)	2,5 (3/32)	1,0-4,0 (1/16-3/16)	**** Ja (J)	Nee	** Verst.
Decoratieve steek		J	19	19	19	19	-	-	Decoratief naaiwerk	4,0 (3/16)	0,0-7,0 (0-1/4)	3,0 (1/8)	2,0-4,0 (1/16-3/16)	Nee	Nee	** Verst.
		J	20	20	20	20	-	-	Decoratief naaiwerk	4,0 (3/16)	0,0-7,0 (0-1/4)	2,5 (3/32)	1,0-4,0 (1/16-3/16)	**** Ja (J)	Nee	** Verst.
		J	21	21	21	-	-	-	Decoratief naaiwerk	5,5 (7/32)	0,0-7,0 (0-1/4)	1,6 (1/16)	1,0-4,0 (1/16-3/16)	**** Ja (J)	Nee	** Verst.
		N	22	22	22	21	-	-	Decoratief naaiwerk en elastiek aanbrengen	5,0 (3/16)	1,5-7,0 (1/16-1/4)	1,0 (1/16)	0,2-4,0 (1/64-3/16)	**** Ja (J)	Nee	** Verst.
		N	23	23	23	22	19	-	Kant, decoratieve zomen, erfstuknaaiwerk, enz.	3,5 (1/8)	1,5-7,0 (1/16-1/4)	2,5 (3/32)	1,6-4,0 (1/16-3/16)	Nee	Nee	** Verst.
		N	24	24	24	23	20	-	Decoratieve zomen, erfstuknaaiwerk, enz.	6,0 (15/64)	1,5-7,0 (1/16-1/4)	3,0 (1/8)	1,5-4,0 (1/16-3/16)	Nee	Nee	** Verst.
	N	25	25	25	-	-	-	Decoratieve zomen op dunne, middelmatig dikke en eenvoudig geweven stof, erfstuknaaiwerk, enz.	5,0 (3/16)	1,5-7,0 (1/16-1/4)	3,5 (1/8)	1,5-4,0 (1/16-3/16)	Nee	Nee	** Verst.	

\*Acht.: Achterruit \*\*Verst.: Versteving \*\*\*Geen achteruitnaaien gebruiken.

\*\*\*\*Selecteer een steekbreedte van 5,0 mm (3/16 inch) of minder.

Steek	Patroon	Persvoet	Patroonnr.						Toepassing	Steekbreedte [mm (inch)]		Steeklengte [mm (inch)]		Tweelingmaald	Boventransportvoet	Achterruit/ verstevigings steken
			70 steken model	60 steken model	50 steken model	40 steken model	30 steken model	20 steken model		Automatisch	Handmatig	Automatisch	Handmatig			
Decoratieve steek		N	26	26	26	24	-	-	Decoratieve zomen op dunne, middelmatig dikke en eenvoudig geweven stof, erfstuknaaiwerk, enz.	5,0 (3/16)	1,5-7,0 (1/16-1/4)	4,0 (3/16)	1,5-4,0 (1/16-3/16)	**** Ja (J)	Nee	** Verst.
		N	27	27	27	-	-	-	Decoratieve zomen op dunne, middelmatig dikke en eenvoudig geweven stof, erfstuknaaiwerk, enz.	5,0 (3/16)	1,5-7,0 (1/16-1/4)	2,5 (3/32)	1,5-4,0 (1/16-3/16)	**** Ja (J)	Nee	** Verst.
		N	28	28	28	-	-	-	Decoratieve zomen op dunne, middelmatig dikke en eenvoudig geweven stof, erfstuknaaiwerk, enz.	5,0 (3/16)	1,5-7,0 (1/16-1/4)	2,0 (1/16)	1,5-4,0 (1/16-3/16)	**** Ja (J)	Nee	** Verst.
Knoopgatsteek		A	29	29	29	25	21	16	Horizontale knoopsgaten op dunne en middelmatig dikke stof	5,0 (3/16)	3,0-5,0 (1/8-3/16)	0,5 (1/32)	0,2-1,0 (1/64-1/16)	Nee	Nee	**** Autom. verst.
		A	30	30	30	26	22	17	Verstevigde knoopsgaten voor stof met een onderlaag	5,0 (3/16)	3,0-5,0 (1/8-3/16)	0,5 (1/32)	0,2-1,0 (1/64-1/16)	Nee	Nee	**** Autom. verst.
		A	31	31	31	27	-	-	Knoopsgaten voor stretchstof en gebreide stof	6,0 (15/64)	3,0-6,0 (1/8-15/64)	1,0 (1/16)	0,5-2,0 (1/32-1/16)	Nee	Nee	**** Autom. verst.
		A	32	32	32	28	-	-	Knoopsgaten voor stretchstof	6,0 (15/64)	3,0-6,0 (1/8-15/64)	1,5 (1/16)	1,0-3,0 (1/16-1/8)	Nee	Nee	**** Autom. verst.
		A	33	33	33	29	23	18	Lingerieknoopsgaten voor dikke of bontachtige stof	7,0 (1/4)	3,0-7,0 (1/8-1/4)	0,5 (1/32)	0,3-1,0 (1/64-1/16)	Nee	Nee	**** Autom. verst.
		A	34	34	-	-	-	-	Lingerieknoopsgaten voor middelmatig dikke en dikke stof	7,0 (1/4)	3,0-7,0 (1/8-1/4)	0,5 (1/32)	0,3-1,0 (1/64-1/16)	Nee	Nee	**** Autom. verst.
		A	35	35	-	-	-	-	Lingerieknoopsgaten voor dikke of bontachtige stof	7,0 (1/4)	3,0-7,0 (1/8-1/4)	0,5 (1/32)	0,3-1,0 (1/64-1/16)	Nee	Nee	**** Autom. verst.
Trenssteek		A	36	36	34	30	24	19	Versteviging van openingen en plekken waar de naad gemakkelijk loslaat	2,0 (1/16)	1,0-3,0 (1/16-1/8)	0,4 (1/64)	0,3-1,0 (1/64-1/16)	Nee	Nee	**** Autom. verst.
Rechte patchworksteek		J	37	37	-	-	-	-	Rechte patchworksteken naaien (met een marge van 6,5 mm vanaf de rechterrand van de persvoet)	5,5 (7/32)	0,0-7,0 (0-1/4)	1,6 (1/16)	0,2-5,0 (1/64-3/16)	Nee	Ja	** Verst.
		J	38	38	-	-	-	-	Rechte patchworksteken naaien (met een marge van 6,5 mm vanaf de linkerrand van de persvoet)	1,5 (1/16)	0,0-7,0 (0-1/4)	1,6 (1/16)	0,2-5,0 (1/64-3/16)	Nee	Ja	** Verst.
Quiltsteek met handgemaakt uiterlijk		J	39	39	35	31	-	-	Quilten met rechte steek met handgemaakt uiterlijk	0,0 (0)	0,0-7,0 (0-1/4)	2,5 (3/32)	1,0-4,0 (1/16-3/16)	Nee	Nee	** Verst.
Zigzagsteek (voor quilten)		J	40	40	-	-	-	-	Applicatiequilt, fantasiequilt, satijnsteken, knopen aanzetten	3,5 (1/8)	0,0-7,0 (0-1/4)	1,4 (1/16)	0,0-4,0 (0-3/16)	Nee	Ja	** Verst.

\*Acht.: Achterruit \*\*Verst.: Versteviging \*\*\*Geen achteruitnaaien gebruiken.

\*\*\*\*Selecteer een steekbreedte van 5,0 mm (3/16 inch) of minder.













\*\*\*\*\*Auto verst.: Automatische versteviging



Steek	Patroon	Persvoet	Patroonnr.						Toepassing	Steekbreedte [mm (inch)]		Steeklengte [mm (inch)]		Tweelingmaald	Boventransportvoet	Achterruit/ verstevigings steken
			70 steken model	60 steken model	50 steken model	40 steken model	30 steken model	20 steken model		Automatisch	Handmatig	Automatisch	Handmatig			
Applicatiesteek (voor quilten)		J	41	41	-	-	-	-	Applicaties en band aanbrengen	1,5 (1/16)	0,5-5,0 (1/32-3/16)	1,2 (1/16)	1,0-4,0 (1/16-3/16)	Nee	Nee	** Verst.
		J	42	42	-	-	-	-	Applicaties en band aanbrengen	1,5 (1/16)	0,5-5,0 (1/32-3/16)	1,2 (1/16)	1,0-4,0 (1/16-3/16)	Nee	Nee	** Verst.
Quilten stippelsteken		J	43	43	-	-	-	-	Stippelsteek voor de quiltachtergrond	7,0 (1/4)	1,0-7,0 (1/16-1/4)	1,6 (1/16)	1,0-4,0 (1/16-3/16)	Nee	Nee	** Verst.
Decoratieve steek		N	44	44	36	32	25	-	Voor decoratie, enz.	7,0 (1/4)	0,0-7,0 (0-1/4)	2,5 (3/32)	0,2-4,0 (1/64-3/16)	Nee	Nee	** Verst.
		N	45	45	37	33	-	-	Voor decoratie, enz.	7,0 (1/4)	0,0-7,0 (0-1/4)	2,0 (1/16)	0,2-4,0 (1/64-3/16)	Nee	Nee	** Verst.
		N	46	46	38	-	-	-	Voor decoratie, enz.	7,0 (1/4)	0,0-7,0 (0-1/4)	2,5 (3/32)	0,2-4,0 (1/64-3/16)	Nee	Nee	** Verst.
		N	47	-	-	-	-	-	Voor decoratie, enz.	7,0 (1/4)	0,0-7,0 (0-1/4)	2,5 (3/32)	0,2-4,0 (1/64-3/16)	Nee	Nee	** Verst.
		N	48	47	39	-	-	-	Voor decoratie, enz.	7,0 (1/4)	0,0-7,0 (0-1/4)	2,0 (1/16)	0,2-4,0 (1/64-3/16)	Nee	Nee	** Verst.
		N	49	48	40	-	-	-	Voor decoratie, enz.	7,0 (1/4)	0,0-7,0 (0-1/4)	2,0 (1/16)	0,2-4,0 (1/64-3/16)	Nee	Nee	** Verst.
		N	50	-	-	-	-	-	Voor decoratie, enz.	7,0 (1/4)	0,0-7,0 (0-1/4)	1,6 (1/16)	0,2-4,0 (1/64-3/16)	Nee	Nee	** Verst.
		N	51	49	41	34	26	-	Voor decoratie, enz.	7,0 (1/4)	0,0-7,0 (0-1/4)	2,5 (3/32)	0,2-4,0 (1/64-3/16)	Nee	Nee	** Verst.
		N	52	-	-	-	-	-	Voor decoratie, enz.	7,0 (1/4)	0,0-7,0 (0-1/4)	2,0 (1/16)	0,2-4,0 (1/64-3/16)	Nee	Nee	** Verst.
		N	53	-	-	-	-	-	Voor decoratie, enz.	5,0 (3/16)	0,0-7,0 (0-1/4)	2,0 (1/16)	0,2-4,0 (1/64-3/16)	Nee	Nee	** Verst.
		N	54	-	-	-	-	-	Voor decoratie, enz.	7,0 (1/4)	0,0-7,0 (0-1/4)	2,5 (3/32)	0,2-4,0 (1/64-3/16)	Nee	Nee	** Verst.
		N	55	50	-	-	-	-	Voor decoratie, enz.	7,0 (1/4)	0,0-7,0 (0-1/4)	1,6 (1/16)	0,2-4,0 (1/64-3/16)	Nee	Nee	** Verst.
	N	56	51	-	-	-	-	Voor decoratie, enz.	7,0 (1/4)	0,0-7,0 (0-1/4)	1,4 (1/16)	0,2-4,0 (1/64-3/16)	Nee	Nee	** Verst.	

\*Acht.: Achterruit \*\*Verst.: Verstevinging \*\*\*Geen achteruitnaaien gebruiken.

\*\*\*\*Selecteer een steekbreedte van 5,0 mm (3/16 inch) of minder.

Steek	Patroon	Persvoet	Patroonnr.						Toepassing	Steekbreedte [mm (inch)]		Steeklengte [mm (inch)]		Tweelingnaald	Boventransportvoet	Achterruit/versterkingssteken
			70 steken model	60 steken model	50 steken model	40 steken model	30 steken model	20 steken model		Automatisch	Handmatig	Automatisch	Handmatig			
Satin steken		N	57	52	42	-	-	-	Voor decoratie, enz.	7,0 (1/4)	2,5-7,0 (3/32-1/4)	0,4 (1/64)	0,1-1,0 (1/64-1/16)	**** Ja (J)	Nee	** Verst.
		N	58	-	-	-	-	-	Voor decoratie, enz.	7,0 (1/4)	2,5-7,0 (3/32-1/4)	0,4 (1/64)	0,1-1,0 (1/64-1/16)	**** Ja (J)	Nee	** Verst.
		N	59	53	43	35	-	-	Voor decoratie, enz.	7,0 (1/4)	2,5-7,0 (3/32-1/4)	0,4 (1/64)	0,1-1,0 (1/64-1/16)	**** Ja (J)	Nee	** Verst.
		N	60	54	44	36	27	-	Voor decoratie, enz.	7,0 (1/4)	2,5-7,0 (3/32-1/4)	0,4 (1/64)	0,1-1,0 (1/64-1/16)	**** Ja (J)	Nee	** Verst.
		N	61	55	45	-	-	-	Voor decoratie, enz.	7,0 (1/4)	2,5-7,0 (3/32-1/4)	0,4 (1/64)	0,1-1,0 (1/64-1/16)	**** Ja (J)	Nee	** Verst.
		N	62	56	46	37	28	-	Voor decoratie, enz.	7,0 (1/4)	2,5-7,0 (3/32-1/4)	0,4 (1/64)	0,1-1,0 (1/64-1/16)	**** Ja (J)	Nee	** Verst.
		N	63	-	-	-	-	-	Voor decoratie, enz.	7,0 (1/4)	2,5-7,0 (3/32-1/4)	0,4 (1/64)	0,1-1,0 (1/64-1/16)	**** Ja (J)	Nee	** Verst.
		N	64	-	-	-	-	-	Voor decoratie, enz.	7,0 (1/4)	2,5-7,0 (3/32-1/4)	0,4 (1/64)	0,1-1,0 (1/64-1/16)	**** Ja (J)	Nee	** Verst.
Kruissteken		N	65	-	-	-	-	-	Voor decoratie, enz.	7,0 (1/4)	0,0-7,0 (0-1/4)	1,6 (1/16)	0,2-4,0 (1/64-3/16)	Nee	Nee	** Verst.
		N	66	-	-	-	-	-	Voor decoratie, enz.	6,0 (15/64)	0,0-7,0 (0-1/4)	1,4 (1/16)	0,2-4,0 (1/64-3/16)	Nee	Nee	** Verst.
		N	67	57	47	38	29	-	Voor decoratie, enz.	6,0 (15/64)	0,0-7,0 (0-1/4)	2,5 (3/32)	0,2-4,0 (1/64-3/16)	Nee	Nee	** Verst.
		N	68	58	48	-	-	-	Voor decoratie, enz.	6,0 (15/64)	0,0-7,0 (0-1/4)	1,4 (1/16)	0,2-4,0 (1/64-3/16)	Nee	Nee	** Verst.
		N	69	59	49	39	-	-	Voor decoratie, enz.	6,0 (15/64)	0,0-7,0 (0-1/4)	1,4 (1/16)	0,2-4,0 (1/64-3/16)	Nee	Nee	** Verst.

\*Acht.: Achterruit \*\*Verst.: Versterking \*\*\*Geen achteruitnaaien gebruiken.  
\*\*\*\*Selecteer een steekbreedte van 5,0 mm (3/16 inch) of minder.

## ONDERHOUD

Hier worden eenvoudige onderhoudswerkzaamheden aan de naaimachine beschreven.

### Beperkingen op smeren

Om beschadiging van de machine te voorkomen mag deze machine niet worden gesmeerd door de gebruiker.

De machine is vervaardigd met de juiste hoeveelheid olie om goed te functioneren. Het is niet nodig om deze periodiek te smeren.

Doen zich problemen voor – het handwiel draait bijvoorbeeld moeilijk of u hoort een ongewoon geluid? Gebruik de machine dan beslist niet meer en neem contact op met een erkende Brother-dealer of het dichtstbijzijnde erkende Brother-servicecentrum.

### Buitenkant van naaimachine reinigen

Als de machine vuil is, drenkt u een doek licht in neutraal reinigingsmiddel. Wring de doek goed uit en veeg de buitenkant van de machine schoon. Neem de machine vervolgens af met een natte doek en wrijf na met een droge doek.

### ⚠ VOORZICHTIG

- Haal voordat u de machine schoonmaakt het netsnoer uit het stopcontact, anders kunt u letsel of een elektrische schok oplopen.

### Grijper reinigen

De naaiprestaties worden minder wanneer zich stof ophoopt in de grijper. Maak deze daarom regelmatig schoon.

- 1 Schakel de machine uit of haal de stekker uit het stopcontact.

### ⚠ VOORZICHTIG

- Haal voordat u de machine reinigt de stekker uit het stopcontact. Anders kunt u een elektrische schok of letsel oplopen.

- 2 Zet de naald en de persvoet omhoog.

- 3 Draai de persvoetschroef en de naaldklemmschroef los om de persvoethouder en de naald eruit te halen.

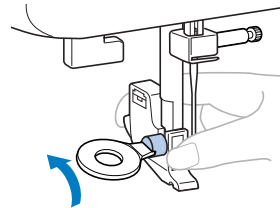

- 4 Schuif de ontgrendeling van de steekplaat naar u toe om het steekplaatdeksel te verwijderen.

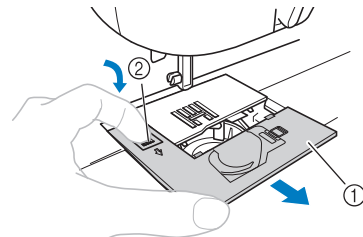

- ① Steekplaatdeksel
- ② Ontgrendeling steekplaatdeksel

- 5 Verwijder het spoelhuis. Pak het spoelhuis vast en trek het naar buiten.

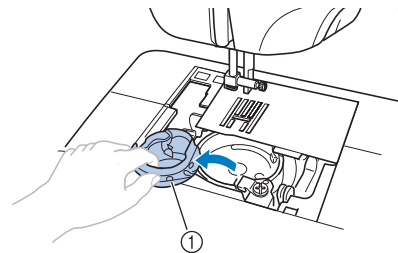

- ① Spoelhuis



- 6** Verwijder met een borsteltje of stofzuiger alle stof van de grijper en eromheen.

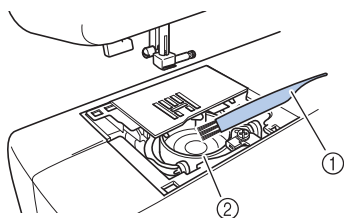

- ① Schoonmaakborsteltje  
② Grijper



### Opmerking

- Breng geen olie aan op de grijper.

- 7** Installeer het spoelhuis zo dat de markering ▲ op het spoelhuis tegenover de markering ● op de machine zit, zoals hieronder aangegeven.

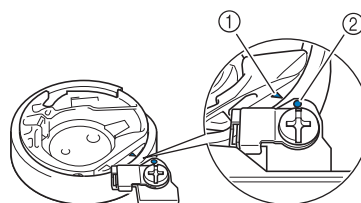
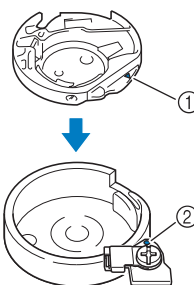

- Lijn de markering ▲ uit met ●.

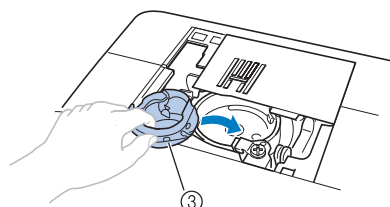

- ① Markering ▲  
② Markering ●  
③ Spoelhuis

- Controleer of de aangegeven punten zijn uitgelijnd, alvorens het spoelhuis te installeren.

### **!** VOORZICHTIG

- Gebruik nooit een spoelhuis dat gekrast is. De bovendraad kan anders verward raken, waardoor de naald kan breken of de naairesultaten mogelijk minder goed worden. Een nieuw spoelhuis (onderdeelcode: XE7560-001) kunt u verkrijgen bij het dichtstbijzijnde erkende servicecentrum.
- Plaats het spoelhuis op de juiste manier, anders kan de naald breken.

- 8** Steek het lipje op het steekplaatdeksel in het gat in de steekplaat en plaats dan het steekplaatdeksel op de juiste manier.

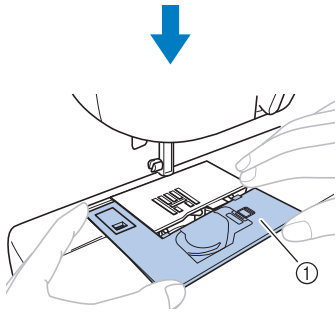
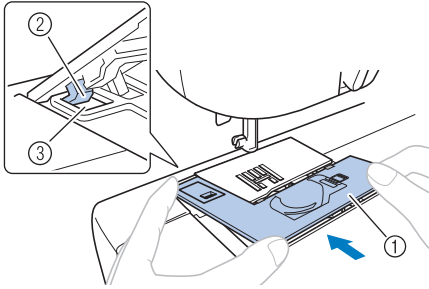

- ① Steekplaatdeksel
- ② Lipje
- ③ Gat

- Controleer of het steekplaatdeksel niet uitsteekt buiten het oppervlak van de machine.

- 9** Schuif het steekplaatdeksel vanaf de voorkant terug.

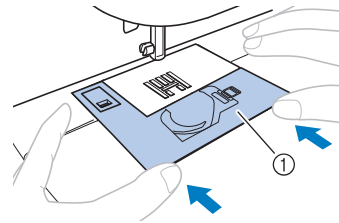

- ① Steekplaatdeksel

### ! VOORZICHTIG

- Als het steekplaatdeksel uitsteekt buiten het oppervlak van de machine, verwijder dan het steekplaatdeksel (stap 4) en installeer het opnieuw (stap 8 en 9). Wanneer u naait terwijl het steekplaatdeksel uitsteekt, kan het steekplaatdeksel loslaten. Zo kunt u letsel oplopen als uw vingers de grijper raken.

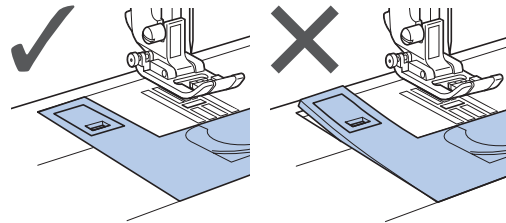

## PROBLEEMOPLOSSING

Als de machine niet meer goed werkt, controleer dan op de volgende mogelijke problemen voordat u verzoekt om service.

De meeste problemen kunt u zelf oplossen. Als u extra hulp nodig hebt, biedt het Brother Solutions Center u de laatste FAQ's en tips om problemen op te lossen. Bezoek de website "<http://support.brother.com/>".

Als het probleem zich blijft voordoen, neem dan contact op met uw leverancier of met het dichtstbijzijnde erkende servicecentrum.

### Veel voorkomende problemen

Hieronder worden oorzaken en oplossingen voor veel voorkomende problemen uitvoerig beschreven. Raadpleeg deze eerst voordat u contact met ons opneemt.

■ <b>Bovendraad zit te strak</b>	pagina 81
■ <b>Verwarde draad op de achterkant van de stof</b>	pagina 82
■ <b>Onjuiste draadspanning (voor-/achterkant van stof)</b>	pagina 85
■ <b>Stof zit vast in de machine. U krijgt de stof niet los.</b>	pagina 86

### Bovendraad zit te strak

#### ■ Symptoom

- De bovendraad ziet eruit als één ononderbroken lijn.
- De onderdraad is zichtbaar aan de voorkant van de stof. (Zie onderstaande illustratie.)
- De bovendraad zit te strak en laat los wanneer u eraan trekt.
- De bovendraad zit te strak. De stof is gekreukt.
- De bovendraadspanning is te hoog en het resultaat verandert niet wanneer u de spanning aanpast.

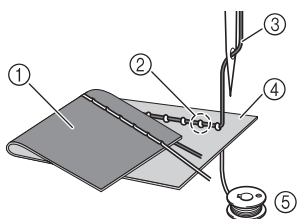

- ① Achterkant van de stof
- ② Onderdraad zichtbaar aan de voorkant van de stof
- ③ Bovendraad
- ④ Voorkant van de stof
- ⑤ Onderdraad

#### ■ Oorzaak

##### Onderdraad onjuist ingeregen

Als de onderdraad niet goed is ingeregen, heeft deze niet de juiste spanning. Wanneer de bovendraad wordt opgehaald, wordt de onderdraad door de stof getrokken. Daarom is de onderdraad zichtbaar aan de voorkant van de stof.

#### ■ Oplossing/Controleren

Installeer de onderdraad op de juiste manier.

- 1 Haal de spoel uit het spoelhuis.
- 2 Plaats de spoel zo in het spoelhuis dat de draad in de juiste richting afwikkelt.
  - Houd met uw rechterhand de spoel vast, terwijl de draad naar links afwikkelt. Houd het uiteinde van de draad vast met uw linkerhand. Met uw rechterhand plaatst u vervolgens de spoel in het spoelhuis.

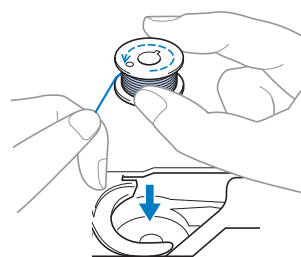

Als u de spoel zo plaatst dat de draad niet in de juiste richting afwikkelt, gebeurt het naaien niet met de juiste draadspanning.

### 3 Terwijl u de spoel met uw vinger op zijn plaats houdt, leidt u de draad door de gleuf in de steekplaat.

- Houd de spoel omlaag met uw rechterhand en trek met uw linkerhand het uiteinde van de draad rond het lipje.

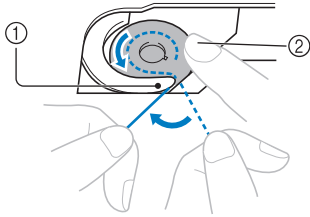

- ① Lipje  
② Houd met uw rechterhand de spoel omlaag.

Op modellen die zijn uitgerust met de snel verwisselbare spoel, trekt u de draad uit om deze door de gleuf in de steekplaat te leiden. Vervolgens snijdt u de draad af met de draadafsnijder.

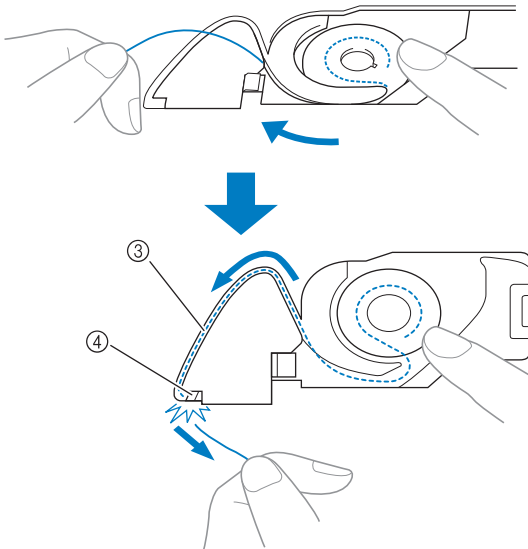

- ③ Gleuf  
④ Draadafsnijder

U kunt naaien met de juiste draadspanning nadat u de spoel op de juiste manier in het spoelhuis hebt geplaatst.

## Verwarde draad op de achterkant van de stof

### ■ Symptoom

- De draad raakt verward aan de achterkant van de stof.

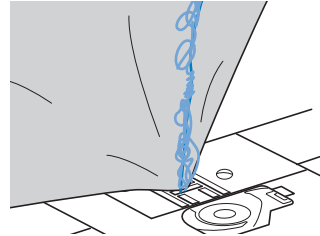

- Wanneer u begint met naaien, hoort u een geratel en u kunt niet verder naaien.
- Onder de stof ziet u verwarde draad in het spoelhuis.

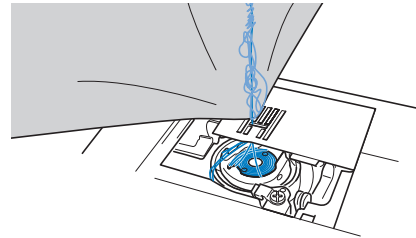

### ■ Oorzaak

#### Bovendraad is niet goed ingeregen

Als de bovendraad niet goed is ingeregen, kan de bovendraad die door de stof is gegaan, niet stevig omhoog worden getrokken. De bovendraad raakt verward in het spoelhuis, vandaar het geratel.

### ■ Oplossing/Controleren

Verwijder de verwarde draad en rijg de bovendraad op de juiste manier in.

#### 1 Verwijder de verwarde draad. Als dit niet lukt, knipt u de draad door met een schaar.

- Meer bijzonderheden vindt u in "Grijper reinigen" op pagina 78.

#### 2 Haal de bovendraad uit de machine.

#### 3 Volg onderstaande stappen om de bovendraad goed in te rijgen.

- Als u de spoel uit het spoelhuis hebt gehaald, zie dan "Onderdraad inrijgen" (pagina 19) en "Oplossing/Controleren" in het gedeelte "Bovendraad zit te strak" (pagina 81) om de spoel op de juiste manier te installeren.

- 4** Zet de persvoet omhoog met de persvoethendel.

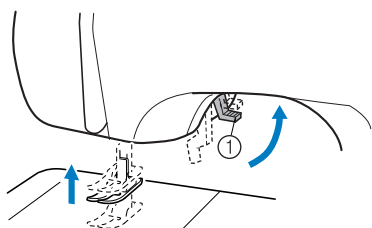

① Persvoethendel

- Als de persvoet niet omhoog staat, kunt u de naaimachine niet goed inrijgen.

- 5** Zet de naald omhoog door het handwiel naar u toe te draaien (tegen de klok in) zodat de markering op het wiel omhoog staat, of druk eenmaal of tweemaal op  (naaldstandtoets) (voor modellen die zijn uitgerust met een naaldstandtoets) om de naald omhoog te zetten.

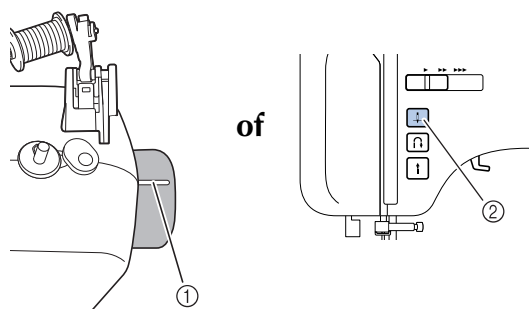

① Markering  
② Naaldstandtoets

- 6** Trek een stuk draad van de spoel en leid de draad vervolgens onder de draadgeleider.

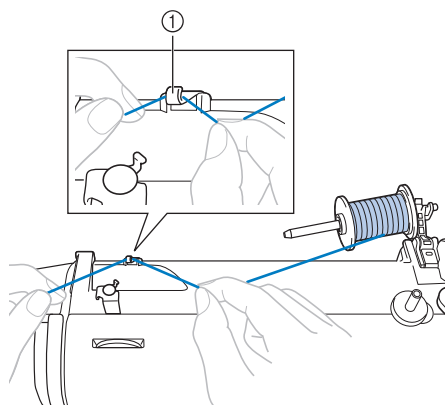

① Draadgeleider

- 7** Leid de draad van achteren naar voren onder het draadgeleiderdeksel.

Houd de draad vast met uw rechterhand, zodat de draad die u uittrekt niet slap hangt. Leid de draad vervolgens met uw linkerhand onder het draadgeleiderdeksel.

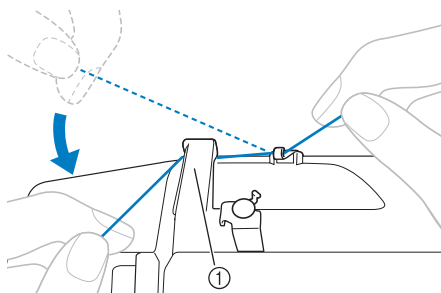

① Draadgeleiderdeksel

- 8** Voer de bovendraad door volgens de aanwijzingen in onderstaande illustratie.

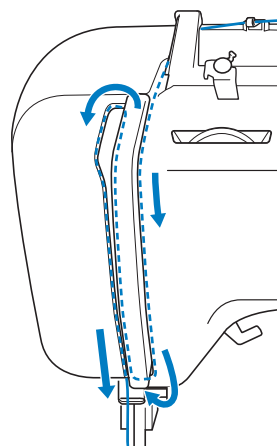

- 9** Let op dat u de draad van rechts naar links door de draadophaalhendel haalt, zoals aangegeven in onderstaande illustratie. U kunt alleen naaien als de draad stevig op de draadophaalhendel is gehaakt.

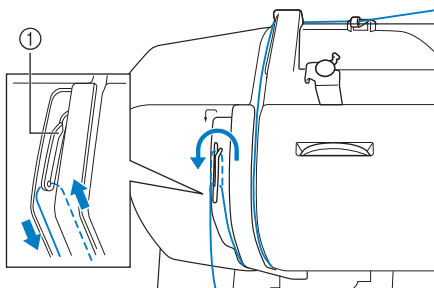

- ① Draadophaalhendel
- Controleer of de draad stevig op de draadophaalhendel is gehaakt.

- 10** Leid de draad achter de draadgeleider aan de naaldstang boven de naald. Houd hiertoe de draad in uw linkerhand en voer de draad door met uw rechterhand.

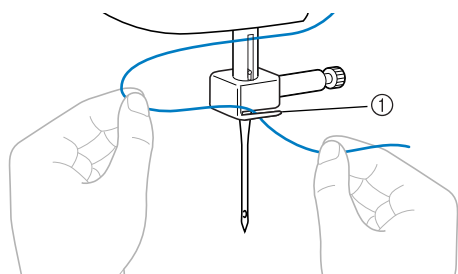

- ① Draadgeleider aan naaldstang

- 11** Rijg de naald in volgens stap 13 en 14 in "Bovendraad inrijgen" (pagina 25) of stap 2 t/m 9 in "Werken met de naaldinrijger (voor modellen die zijn uitgerust met een naaldinrijger)" (pagina 25).

## Onjuiste draadspanning

### ■ Symptomen

- Symptoom 1: De onderdraad is zichtbaar aan de voorkant van de stof.
- Symptoom 2: De bovendraad ziet eruit als een rechte lijn aan de voorkant van de stof.
- Symptoom 3: De bovendraad is zichtbaar aan de achterkant van de stof.
- Symptoom 4: De onderdraad ziet eruit als een rechte lijn aan de achterkant van de stof.
- Symptoom 5: Het stiksel op de achterkant van de stof is los of slap.

#### □ Symptoom 1

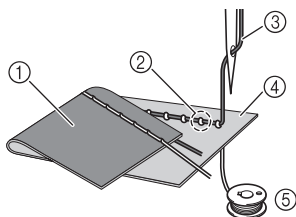

#### □ Symptoom 3

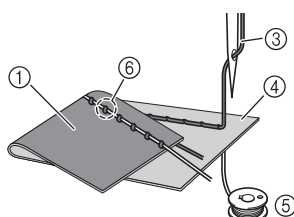

- ① Achterkant van de stof
- ② Onderdraad zichtbaar aan de voorkant van de stof
- ③ Bovendraad
- ④ Voorkant van de stof
- ⑤ Onderdraad
- ⑥ Bovendraad zichtbaar aan de achterkant van de stof

### ■ Oorzaak/Oplossing/Controleren

#### □ Oorzaak 1

##### **De machine is niet juist ingeregen.**

<Met symptoom 1 en 2 zoals hierboven beschreven>

De onderdraad is niet juist ingeregen.

Zet de bovenspanningsknop terug op "4" en rijg de draad goed in volgens "Bovendraad zit te strak" (pagina 81).

<Met symptoom 3 t/m 5 zoals hierboven beschreven>

De bovendraad is niet juist ingeregen.

Zet de bovenspanningsknop terug op "4" en rijg de bovendraad op de juiste manier in volgens "Verwarde draad op de achterkant van de stof" (pagina 82).

#### □ Oorzaak 3

##### **Voor de bovenspanningsknop is niet de juiste instelling geselecteerd.**

Draai de bovenspanningsknop op de juiste draadspanning.

De juiste draadspanning varieert naar gelang de stof en draad die u gebruikt.

\* Pas de draadspanning aan terwijl u een proeflapje naait op een restje van dezelfde stof die u gebruikt in uw project.

#### □ Oorzaak 2

##### **U gebruikt niet de juiste naald en draad voor de stof.**

Welke naaimachinaald u moet gebruiken, hangt af van de genaaide stoftype en de dikte van de draad.

Als u niet de juiste naald en draad voor de stof gebruikt, wordt de draadspanning niet goed aangepast. Dan kreukt de stof of worden steken overgeslagen.

- Zie "Soorten naalden en toepassingen" (pagina 28) om te controleren of u de juiste naald en draad gebruikt voor de stof.



### Opmerking

- Als de bovendraad en de onderdraad niet goed zijn ingeregen, kunt u de draadspanning niet goed krijgen, zelfs niet door de bovenspanningsknop te draaien. Controleer eerst of de boven- en onderdraad goed zijn ingeregen, en pas vervolgens de draadspanning aan.

- Wanneer de onderdraad zichtbaar is aan de voorkant van de stof. Draai de bovenspanningsknop op een lagere waarde (naar links). (Verlaag de draadspanning.)

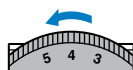

- Wanneer de bovendraad zichtbaar is aan de achterkant van de stof. Draai de bovenspanningsknop op een hogere waarde (naar rechts). (Verhoog de draadspanning.)

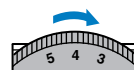

## Stof zit vast in de machine. U krijgt de stof niet los.

Als u de stof niet loskrijgt omdat hij vastzit in de machine, is de draad mogelijk verward geraakt onder de steekplaat. Volg onderstaande procedure om de stof uit de machine te verwijderen. Als dit niet lukt volgens de procedure, probeer het dan niet met kracht, maar neem contact op met het dichtstbijzijnde erkende servicecentrum.

### ■ De stof uit de machine halen

- 1** Stop de naaimachine onmiddellijk.
- 2** Zet de naaimachine uit.
- 3** Verwijder de naald.  
Als de naald omlaag staat in de stof, draait u het handwiel van u af (met de klok mee) om de naald omhoog te zetten uit de stof. Vervolgens verwijdert u de naald.
  - Zie "Naald vervangen" (pagina 29).
- 4** Verwijder de persvoet en de persvoethouder.
  - Zie "De persvoet vervangen" (pagina 33) en "Persvoethouder verwijderen" (pagina 34).
- 5** Til de stof op en knip de draden eronder door. Haal de stof weg, als dit kan. Ga door met de volgende stappen om de grijper te reinigen.
- 6** Verwijder het steekplaatdeksel.

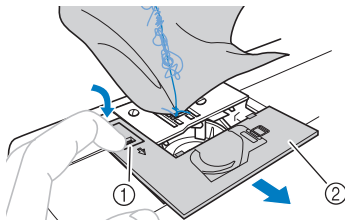

- ① Ontgrendeling steekplaatdeksel
- ② Steekplaatdeksel (voorkant)

- 7** Knip de verwarde draad eruit en verwijder de spoel.

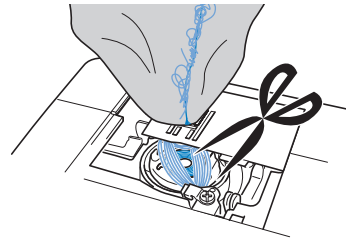

- 8** Verwijder het spoelhuis.  
Verwijder eventuele draden die nog in het spoelhuis zitten.

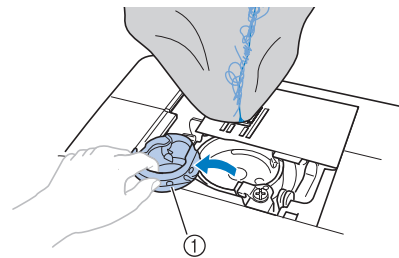

- ① Spoelhuis

- 9** Verwijder met een borsteltje of stofzuiger alle stof van de grijper en eromheen.

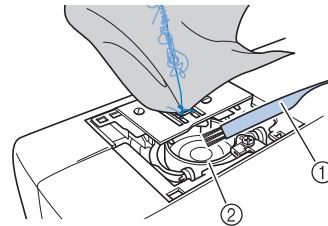

- ① Schoonmaakborsteltje
- ② Grijper

Als u de stof kon verwijderen

Ga door met stap **16**.

Als u de stof niet kon verwijderen

Ga door met stap **10**.



- 10** Draai met de bijgeleverde schijfvormige schroevendraaier de twee schroeven op de steekplaat los.

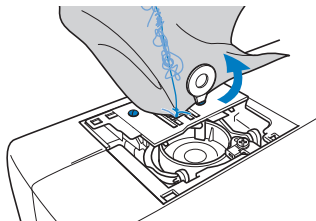

### Opmerking

- Let op dat u de losgedraaide schroeven niet in de machine laat vallen.

- 11** Til de steekplaat iets op, knip de verwarde draad weg en verwijder dan de steekplaat. Verwijder de stof en de draden van de steekplaat.

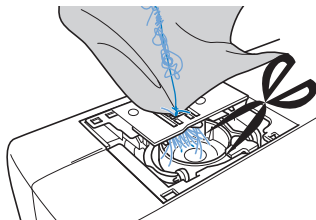

Als u zelfs na deze stappen de stof niet kunt verwijderen, neem dan contact op met het dichtstbijzijnde erkende servicecentrum.

- 12** Verwijder eventuele draden in de grijper en rond de transporteur.
- 13** Draai het handwiel om de transporteur omhoog te zetten.
- 14** Plaats de twee schroefgaten in de steekplaat op de twee gaten in de montageplaat voor de steekplaat en bevestig de steekplaat op de machine.

- 15** Draai de schroef aan de rechterkant van de steekplaat iets aan met uw vingers. Draai vervolgens met de schijfvormige schroevendraaier de schroef aan de linkerkant stevig aan. Draai tenslotte de schroef aan de rechterkant stevig aan.

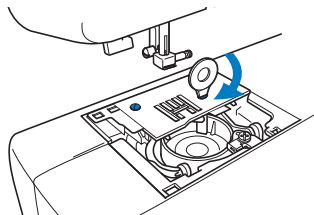

Draai het handwiel om te controleren of de transporteur soepel loopt en niet de randen van de gleuven in de steekplaat raakt.

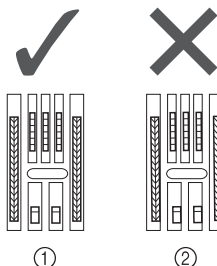

- ① Juiste stand van transporteur  
② Onjuiste stand van transporteur



### Opmerking

- Let op dat u de losgedraaide schroeven niet in de machine laat vallen.

- 16** Installeer het spoelhuis zo dat de markering ▲ op het spoelhuis tegenover de markering ● op de machine zit, zoals hieronder aangegeven.

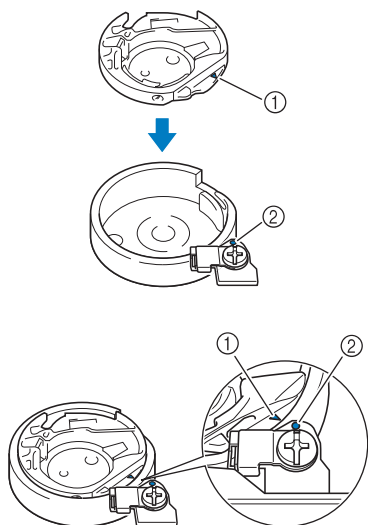

- Lijn de markering ▲ uit met ●.

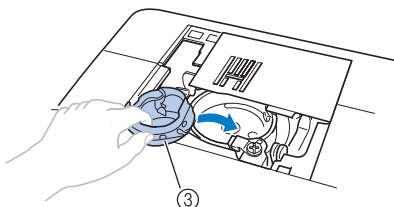

- ① Markering ▲
- ② Markering ●
- ③ Spoelhuis

- Controleer of de aangegeven punten zijn uitgelijnd, alvorens het spoelhuis te installeren.

### ! VOORZICHTIG

- Gebruik nooit een spoelhuis dat gekrast is. De bovendraad kan anders verward raken, waardoor de naald kan breken of de naairesultaten mogelijk minder goed worden. Een nieuw spoelhuis (onderdeelcode: XE7560-001) kunt u verkrijgen bij het dichtstbijzijnde erkende servicecentrum.
- Plaats het spoelhuis op de juiste manier, anders kan de naald breken.

- 17** Bevestig het steekplaatdeksel volgens stap ⑤ en ⑥ in "Grijper reinigen" (pagina 80).

- 18** Controleer de staat van de naald alvorens deze te installeren.

Als de naald in slechte staat is, bijvoorbeeld verbogen, neem dan een nieuwe naald.

- Zie "Naald controleren" (pagina 29) en "Naald vervangen" (pagina 29).

### ! VOORZICHTIG

- Gebruik nooit verbogen naalden. Verbogen naalden kunnen gemakkelijk breken, wat letsel tot gevolg kan hebben.

### ⚡ Opmerking

- Na deze procedure gaat u verder met de volgende procedure in "De werking van de machine controleren" om te controleren of de machine goed werkt.

### 🔔 Memo

- Mogelijk is de naald beschadigd toen de stof bleef steken in de machine. We raden u aan de naald te vervangen door een nieuwe.

## ■ De werking van de machine controleren

Als de steekplaat is verwijderd en weer teruggeplaatst, controleert u de werking van de machine om na te gaan of de steekplaat weer goed is geïnstalleerd.

### 1 Zet de machine aan.

### 2 Selecteer (steek voor middelste naaldstand).



#### Opmerking

- Installeer de draad en persvoet nog niet.

### 3 Draai het handwiel langzaam (tegen de klok in) naar u toe. Kijk van alle kanten om te zien of de naald precies midden in het gat in de steekplaat valt.

Als de naald de steekplaat raakt, verwijdert u de steekplaat en installeert u deze opnieuw, te beginnen met stap 13 in "De stof uit de machine halen" (pagina 87).

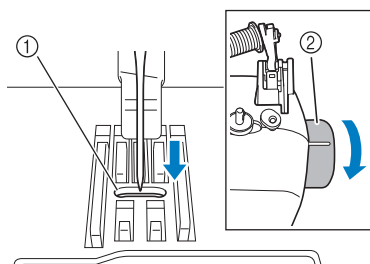

- ① Gat in de steekplaat
- ② Handwiel

### 4 Selecteer zigzagsteek . Vergroot de steeklengte en steekbreedte tot de maximale instelling.

- Voor meer bijzonderheden over het wijzigen van de instellingen, zie "Steeklengte en steekbreedte instellen" (pagina 38).

### 5 Draai het handwiel langzaam naar u toe (tegen de klok in) om te controleren of de naaldstang en transporteur goed werken.

Als de naald of transporteur de steekplaat raakt, is er mogelijk sprake van een storing. Neem dus contact op met het dichtstbijzijnde erkende servicecentrum.

### 6 Schakel de machine uit en installeer de spoel en de persvoet.

- Zie "Onderdraad inrijgen" (pagina 19) en "De persvoet vervangen" (pagina 33).

### 7 Rijg de machine op de juiste manier in.

- Voor meer bijzonderheden over het inrijgen van de machine, zie "Bovendraad inrijgen" (pagina 22).



#### Opmerking

- Mogelijk is de draad verward geraakt omdat de bovendraad onjuist is ingeregen. Controleer of de machine juist is ingeregen.

### 8 Naai een proefstukje met normale stof.





#### Opmerking

- Slecht naaiwerk kan te wijten zijn aan het onjuist inrijgen van de bovendraad, of dunne stof. Als de resultaten met het proefnaaien niet goed zijn, controleer dan het inrijgen van de bovendraad en het soort stof dat u gebruikt.

## Lijst symptomen

### ■ Voor het naaien

Symptoom	Mogelijke oorzaak	Remedie	Pagina
<b>U kunt de naaldinrijger niet gebruiken. (Voor modellen die zijn uitgerust met een naaldinrijghendel.)</b>	U hebt de naaldhouder niet in de hoogste stand gezet.	Zet de naald omhoog door het handwiel naar u toe (tegen de klok in) te draaien, zodat de markering op het wiel omhoog staat, of door eenmaal of tweemaal op  (naaldstandtoets) te drukken.	pagina 22
	De naald is niet goed geïnstalleerd.	Installeer de naald op de juiste manier.	pagina 29
<b>Het naailampje gaat niet branden.</b>	De naailamp is beschadigd.	Neem contact op met uw leverancier of het dichtstbijzijnde erkende servicecentrum.	–
	De machine is niet ingeschakeld.	Zet de machine aan.	pagina 12
<b>De onderdraad windt niet netjes om de spoel.</b>	De draad is niet goed door de draadgeleider voor spoelopwinden geleid.	Leid de draad op de juiste manier door de draadgeleider voor spoelopwinden.	pagina 16
	De spoel draait langzaam. (voor modellen die zijn uitgerust met een schuifknop voor snelheidsregeling.)	Verplaats de schuifknop voor snelheidsregeling naar rechts (hogere snelheid).	pagina 18
	De draad die is uitgetrokken is niet goed op de spoel gewonden. (Voor modellen die zijn uitgerust met de functie snel spoel winden.)	Draai de draad die is uitgetrokken vijf of zes maal met de klok mee om de spoel.	pagina 17
<b>De draad gaat niet door het oog van de naald. (Voor modellen die zijn uitgerust met een naaldinrijghendel.)</b>	U hebt de naaldhouder niet in de hoogste stand gezet.	Zet de naald omhoog door het handwiel naar u toe (tegen de klok in) te draaien, zodat de markering op het wiel omhoog staat, of door eenmaal of tweemaal op  (naaldstandtoets) te drukken.	pagina 22
	De naald is niet goed geïnstalleerd.	Installeer de naald op de juiste manier.	pagina 29
<b>De naaldinrijghendel kan niet omlaag worden gezet in de juiste stand. (Voor modellen die zijn uitgerust met een naaldinrijghendel.)</b>	De naald is niet omhoog gezet in de juiste stand.	Druk op de naaldstandtoets.	pagina 22
<b>Tijdens het opwinden van de spoel is de onderdraad onder de spoelwinderbasis gewonden.</b>	U hebt de onderdraad niet goed opgewonden.	Verwijder de draad onder de spoelwinderbasis en wind de spoel op de juiste manier op.	pagina 14

## ■ Tijdens het naaien

Symptoom	Mogelijke oorzaak	Remedie	Pagina
<b>De naaimachine werkt niet.</b>	De netstekker zit niet in het stopcontact.	Steek de netstekker in het stopcontact.	pagina 12
	De hoofdschakelaar staat uit.	Zet de hoofdschakelaar aan.	pagina 12
	De spoelwinderas staat naar rechts.	Schuif de spoelwinderas naar links.	pagina 17, 18
	U hebt het voetpedaal niet goed gebruikt.	Gebruik het voetpedaal correct.	pagina 13
	U hebt niet op het voetpedaal of de start/stoptoets gedrukt (voor modellen die zijn uitgerust met een start/stoptoets).	Druk op het voetpedaal of de start/stoptoets.	pagina 39
	De persvoet is omhoog gezet.	Zet de persvoethendel omlaag.	pagina 39
	U hebt de start/stoptoets ingedrukt terwijl het voetpedaal is aangesloten. (voor modellen die zijn uitgerust met een start/stoptoets)	Gebruik de start/stoptoets niet wanneer het voetpedaal is aangesloten. Als u de start/stoptoets wilt gebruiken, ontkoppel dan het voetpedaal.	pagina 39
<b>U kunt de stof die u naait, niet verwijderen.</b>	Draad is verward onder de steekplaat.	Til de stof op en knip de draden eronder door en reinig de grijper.	pagina 86
<b>De naald breekt.</b>	De klos of kloskap is niet goed geïnstalleerd.	Installeer de klos of kloskap op de juiste manier.	pagina 23
	De bovendraad is niet goed ingeregen.	Rijg de bovendraad op de juiste manier in.	pagina 22
	De naald is niet goed geïnstalleerd.	Installeer de naald op de juiste manier.	pagina 29
	De naaldklemschroef is los.	Draai de schroef stevig aan met de schijfvormige schroevendraaier.	pagina 30
	De naald is verbogen of stomp.	Vervang de naald.	pagina 29
	U hebt niet de juiste combinatie van stof, draad en naald gebruikt.	Kies een draad en naald die geschikt zijn voor de gebruikte stof.	pagina 28
	De persvoet die u gebruikt is niet geschikt voor het soort steek dat u wilt naaien.	Bevestig de geschikte persvoet voor het soort steek dat u wilt naaien.	pagina 73
	De spanning van de bovendraad is te hoog.	Verlaag de spanning van de bovendraad.	pagina 41
	U trekt te veel aan de stof.	Leid de stof losjes.	–
	Het vlak rond het gat in de steekplaat is gekrast.	Vervang de steekplaat. Neem contact op met uw leverancier of het dichtstbijzijnde erkende servicecentrum.	–
	Het vlak rond het gat in de persvoet is gekrast.	Vervang de persvoet. Neem contact op met uw leverancier of het dichtstbijzijnde erkende servicecentrum.	–
	Het spoelhuis is gekrast.	Vervang het spoelhuis. Neem contact op met uw leverancier of het dichtstbijzijnde erkende servicecentrum.	–
U hebt een spoel gebruikt die niet ontworpen is voor deze machine.	Een onjuiste spoel functioneert niet goed. Gebruik uitsluitend spoelen die speciaal voor deze machine zijn ontworpen.	pagina 14	

Symptoom	Mogelijke oorzaak	Remedie	Pagina
<b>De bovendraad breekt.</b>	De bovendraad is niet goed ingeregen (bijvoorbeeld de spoel is niet goed geïnstalleerd, de kloskap is te groot voor de gebruikte klos of de draad is losgeraakt uit de draadgeleiders op de naaldstang.)	Rijg de bovendraad op de juiste manier in. Gebruik de kloskap die het best past bij het formaat klos dat u gebruikt.	pagina 22
	De draad zit geknoopt of in de war.	Verwijder het geknoopte of verwarde gedeelte.	–
	De naald is niet geschikt voor de draad die u gebruikt.	Selecteer een naald die geschikt is voor het soort steek dat u naait.	pagina 28
	De spanning van de bovendraad is te hoog.	Verlaag de spanning van de bovendraad.	pagina 41
	De draad zit verward, bijvoorbeeld in de grijper.	Verwijder de verwarde draad. Als de draad verward zit in de grijper, reinig dan de grijper.	pagina 78, 82
	De naald is verbogen of stomp.	Vervang de naald.	pagina 29
	De naald is niet goed geïnstalleerd.	Installeer de naald op de juiste manier.	pagina 29
	Het vlak rond het gat in de steekplaat is gekrast.	Vervang de steekplaat. Neem contact op met uw leverancier of het dichtstbijzijnde erkende servicecentrum.	–
	Het vlak rond het gat in de persvoet is gekrast.	Vervang de persvoet. Neem contact op met uw leverancier of het dichtstbijzijnde erkende servicecentrum.	–
	Het spoelhuis is gekrast of er zit een braam op.	Vervang het spoelhuis. Neem contact op met uw leverancier of het dichtstbijzijnde erkende servicecentrum.	–
	U hebt een spoel gebruikt die niet ontworpen is voor deze machine.	Een onjuiste spoel functioneert niet goed. Gebruik uitsluitend spoelen die speciaal voor deze machine zijn ontworpen.	pagina 14
<b>De onderdraad zit verward of breekt.</b>	U hebt de onderdraad niet goed opgewonden.	Wind de onderdraad op de juiste manier op.	pagina 14
	De spoel is gekrast en draait niet soepel.	Vervang de spoel.	–
	De draad zit verward.	Verwijder de verwarde draad en maak de grijper schoon.	pagina 78, 82
	U hebt een spoel gebruikt die niet ontworpen is voor deze machine.	Een onjuiste spoel functioneert niet goed. Gebruik uitsluitend spoelen die speciaal voor deze machine zijn ontworpen.	pagina 14
	De spoel is niet juist geïnstalleerd.	Plaats de onderdraad op de juiste manier.	pagina 19, 20

Symptoom	Mogelijke oorzaak	Remedie	Pagina
<b>De stof is gekreukt.</b>	U hebt de bovendraad niet goed ingeregen, of de klos niet goed bevestigd.	Rijg de bovendraad correct in en wind de onderdraad op de juiste manier op.	pagina 19, 20, 22
	De klos of kloskap is niet goed geïnstalleerd.	Installeer de klos of kloskap op de juiste manier.	pagina 23
	U hebt niet de juiste combinatie van stof, draad en naald gebruikt.	Kies een draad en naald die geschikt zijn voor de gebruikte stof.	pagina 28
	De naald is verbogen of stomp.	Vervang de naald.	pagina 29
	Als u dunne stof naait, wordt de steek te lang of wordt de stof niet goed doorgevoerd.	Gebruik steunstof onder de stof.	pagina 44
	Als u dunne stoffen naait, is de steek te grof.	Maak de steeklengte korter of naai met steunstof onder de stof.	pagina 38, 44
<b>De stof is gekreukt.</b>	De persvoet die u gebruikt is niet geschikt voor het soort steek dat u wilt naaien.	Bevestig de geschikte persvoet voor het soort steek dat u wilt naaien.	pagina 73
	De draadspanning is niet goed.	Pas de spanning van de bovendraad aan.	pagina 41, 85
<b>Er worden steken overgeslagen.</b>	U hebt de bovendraad niet goed ingeregen.	Rijg de bovendraad op de juiste manier in.	pagina 22
	U hebt niet de juiste combinatie van stof, draad en naald gebruikt.	Kies een draad en naald die geschikt zijn voor de gebruikte stof.	pagina 28
	De naald is verbogen of stomp.	Vervang de naald.	pagina 29
	De naald is niet goed geïnstalleerd.	Installeer de naald op de juiste manier.	
Er heeft zich stof opgehoopt onder de steekplaat of in de grijper.	Verwijder het steekplaatdeksel en maak de steekplaat en de grijper schoon.	pagina 78	
<b>Er klinkt een hoge toon tijdens het naaien.</b>	Er heeft zich stof opgehoopt in de transporteur of in de grijper.	Verwijder het steekplaatdeksel en maak de steekplaat en de grijper schoon.	pagina 78
	U hebt de bovendraad niet goed ingeregen.	Rijg de bovendraad op de juiste manier in.	pagina 22
	Het spoelhuis is gekrast.	Vervang het spoelhuis. Neem contact op met uw leverancier of het dichtstbijzijnde erkende servicecentrum.	-
	U hebt een spoel gebruikt die niet ontworpen is voor deze machine.	Een onjuiste spoel functioneert niet goed. Gebruik uitsluitend spoelen die speciaal voor deze machine zijn ontworpen.	pagina 14

Symptoom	Mogelijke oorzaak	Remedie	Pagina
<b>De stof wordt niet doorgevoerd.</b>	De transporteur staat omlaag.	Schuif de transporteurstandhendel naar  .	pagina 55, 65
	De steek is te fijn.	Maak de steeklengte groter.	pagina 38
	U hebt niet de juiste combinatie van stof, draad en naald gebruikt.	Kies een draad en naald die geschikt zijn voor de gebruikte stof.	pagina 28
	De draad zit verward, bijvoorbeeld in de grijper.	Verwijder de verwarde draad. Als draad verward zit in de grijper, reinig dan de grijper.	pagina 78, 82
	De persvoet die u gebruikt is niet geschikt voor het soort steek dat u wilt naaien.	Bevestig de geschikte persvoet voor het soort steek dat u wilt naaien.	pagina 73
	De naald is verbogen of stomp.	Vervang de naald.	pagina 29
	Zigzagvoet "J" staat schuin op een dikke naad aan het begin van het stikken.	Met de vergrendelingspen van de persvoet (zwarte toets aan de linkerkant) op zigzagvoet "J" kunt u de persvoet horizontaal houden tijdens het naaien.	pagina 43
<b>De stof wordt in tegengestelde richting doorgevoerd.</b>	Het doorvoermechanisme is beschadigd.	Neem contact op met uw leverancier of het dichtstbijzijnde erkende servicecentrum.	–



■ Na het naaien

Symptoom	Mogelijke oorzaak	Remedie	Pagina
<b>De bovendraad zit te strak.</b>	De onderdraad is niet goed geïnstalleerd.	Installeer de onderdraad op de juiste manier.	pagina 19, 81
<b>De draadspanning is niet goed.</b>	U hebt de bovendraad niet goed ingeregen.	Rijg de bovendraad op de juiste manier in.	pagina 22
	U hebt de onderdraad niet goed opgewonden.	Wind de onderdraad op de juiste manier op.	pagina 14
	De onderdraad is niet goed geïnstalleerd.	Installeer de onderdraad op de juiste manier.	pagina 19
	U werkt niet met de juiste combinatie van draad en naald voor de stof die u gebruikt.	Kies een draad en naald die geschikt zijn voor de gebruikte stof.	pagina 28
	U hebt de persvoethouder niet goed bevestigd.	Bevestig de persvoethouder correct.	pagina 34
	De draadspanning is niet goed.	Pas de spanning van de bovendraad aan.	pagina 41, 85
	U hebt een spoel gebruikt die niet ontworpen is voor deze machine.	Een onjuiste spoel functioneert niet goed. Gebruik uitsluitend spoelen die speciaal voor deze machine zijn ontworpen.	pagina 14
	De spoel is niet juist geïnstalleerd.	Plaats de onderdraad op de juiste manier.	pagina 19, 20
<b>De draad is verward aan de achterkant van de stof.</b>	U hebt de bovendraad niet goed ingeregen.	Rijg de bovendraad op de juiste manier in.	pagina 22, 82
<b>De steek wordt niet juist genaaid.</b>	De persvoet die u gebruikt is niet geschikt voor het soort steek dat u wilt naaien.	Bevestig de geschikte persvoet voor het soort steek dat u wilt naaien.	pagina 73
	De draadspanning is niet goed.	Pas de spanning van de bovendraad aan.	pagina 41, 85
	De draad zit verward, bijvoorbeeld in de grijper.	Verwijder de verwarde draad. Als draad verward zit in de grijper, reinig dan de grijper.	pagina 78, 82



## FOUTMELDINGEN

Als u een handeling onjuist uitvoert voordat de machine is ingesteld, verschijnt een foutmelding op het bedieningspaneel. Volg dan de aanwijzingen uit de tabel.

Als u op de steekselectietoets drukt of de handeling juist uitvoert terwijl dit bericht verschijnt, verdwijnt het bericht.

Foutmelding	Waarschijnlijke oorzaak	Oplossing
E1	U hebt het voetpedaal ingedrukt (of de start/stoptoets als het voetpedaal niet is aangesloten) en op de achteruit/verstevigingssteektoets gedrukt, terwijl de persvoet omhoog stond.	Zet de persvoethendel omlaag voordat u de handeling voortzet.
E2	Een andere steek dan de knoopsgatsteek of trenssteek is geselecteerd en u drukt het voetpedaal in (of de start/stoptoets als het voetpedaal niet is aangesloten), terwijl de knoopsgathendel omlaag staat.	Zet de knoopsgathendel omhoog voordat u de handeling voortzet.
E3	De knoopsgatsteek of trenssteek is geselecteerd en u drukt het voetpedaal in (of de start/stoptoets als het voetpedaal niet is aangesloten), terwijl de knoopsgathendel omhoog staat.	Zet de knoopsgathendel omlaag voordat u de handeling voortzet.
E4	U hebt de achteruit/verstevigingssteektoets of naaldstandtoets ingedrukt terwijl de spoelwinderas naar rechts staat.	Schuif de spoelwinderas naar links voordat u de handeling voortzet.
E5	U hebt de start/stoptoets ingedrukt terwijl het voetpedaal is aangesloten.	Ontkoppel het voetpedaal en druk vervolgens op de start/stoptoets. Of bedien de machine met het voetpedaal.
E6	De motor blokkeert, omdat de draad verward zit.	Reinig de grijper om de verwarde draad te verwijderen (p. 82). Nadat u de grijper hebt gereinigd, plaatst u het spoelhuis op de juiste manier. Als de naald verbogen of gebroken is, vervangt u de naald. Rijg vervolgens de bovendraad op de juiste manier en ga door met de bewerking.



### Opmerking

- Als foutmelding “F1” t/m “F9” op de LCD-display verschijnt terwijl u de naaimachine gebruikt, wijst dit mogelijk op een storing. Neem contact op met uw dichtstbijzijnde erkende servicecentrum.

## Piepsignaal bij handelingen (voor modellen die zo'n piepsignaal hebben)

Telkens wanneer u op een toets drukt, hoort u één piepsignaal. Als u op een niet-functionerende toets drukt of een onjuiste handeling uitvoert, hoort u twee of vier piepsignalen (alleen als het model een piepsignaal bij handelingen heeft).

### ■ Als u een toets indrukt (juiste handeling)

Er klinkt één piepsignaal.

### ■ Als u een onjuiste handeling uitvoert of op een niet-functionerende toets drukt

Er klinken twee tot vier piepsignalen.

### ■ Als de machine blokkeert, bijvoorbeeld omdat de draad verward zit

De machine piept vier seconden lang en stopt dan automatisch. Ga na wat de oorzaak van het probleem is en verhelp het voordat u verder gaat met naaien.

# INDEX

## Cijfers

3-punts zigzagsteek ..... 45, 59

## A

aan elkaar zetten ..... 62  
accessoires ..... 6  
accessoiretafel ..... 7, 8, 44  
achteruit/verstevigingssteektoets ..... 9, 40  
applicaties ..... 61

## B

bedieningspaneel ..... 10  
bedieningstoetsen ..... 9  
belangrijkste onderdelen ..... 8  
blindzoomsteken naaien ..... 48  
bovendraad inrijgen ..... 22  
bovenspanningsknop ..... 8, 41, 85  
boventransportvoet ..... 63

## D

dikke stof ..... 42  
draadafsnijder ..... 40  
draadgeleider aan naaldstang ..... 9, 25  
draadspanning ..... 41  
drievoudige stretchsteek ..... 47  
dunne stof ..... 44

## E

elastiek ..... 59  
elementaire steken ..... 47  
erfstukwerk ..... 72  
extra kloppen ..... 31

## F

fagotsteken naaien ..... 69  
fantasiequilt naaien ..... 62  
fantasiequilts naaien ..... 64  
foutmeldingen ..... 96

## G

gaatjesponser ..... 54  
grijper ..... 79

## H

handwiel ..... 8, 39  
hoeken van zakken ..... 66  
hoofdschakelaar ..... 12

## K

klittenband ..... 43  
kloskap ..... 6, 10, 14, 23  
kloppen ..... 10, 14, 22  
knoopsgaten naaien ..... 51  
knoopsgatenvoet ..... 52, 66  
knoopsgathendel ..... 9, 53, 67  
knopen aanzetten ..... 55

## M

monogrammen naaien ..... 70, 72  
mouwsgaten ..... 66

## N

naaimachinaalden ..... 28  
naald ..... 28  
naaldinrijger ..... 9, 25  
naaldklemschroef ..... 9, 30  
naaldstand ..... 47  
naaldstandtoets ..... 9

## O

openingen ..... 66  
optionele accessoires ..... 7  
overhandse steken ..... 45

## P

patchwork naaien ..... 62  
persvoet ..... 9, 33  
persvoethendel ..... 9, 22  
persvoethouder ..... 9, 34  
piepsignaal bij handelingen ..... 96  
platte naald ..... 72  
probleemoplossing ..... 81  
proefnaaien ..... 42

## Q

quiltten ..... 63  
quiltgeleider ..... 63, 64  
quiltvoet ..... 64

## R

rechte steek ..... 47  
Rits inzetten ..... 57  
ritsvoet ..... 57

## S

schelpsteken naaien ..... 70  
schuifknop voor snelheidsregeling ..... 9, 13  
smokwerk ..... 70  
snel spoel winden ..... 17  
snel verwisselbare spoel ..... 9, 20, 27  
spoel ..... 19  
spoelhuis ..... 20, 78  
spoelhuisdeksel ..... 9, 19, 20  
spoelwinder ..... 8, 14, 17, 90, 91, 96  
start/stoptoets ..... 9, 39  
steekbreedte ..... 38  
steekinstellingen ..... 73  
steeklengte ..... 38  
steekplaat ..... 9  
steekplaatdeksel ..... 9, 78  
steekselectietoets ..... 10  
stoppen ..... 45, 59  
stretchstof ..... 44

**T**

tormmesje .....	54
transporteur.....	9, 55, 64
transporteurstandhendel .....	8, 55, 65
trens .....	66
tweelingnaald.....	30, 31

**V**

verbindingssteek.....	61, 68
verbindingssteken naaien .....	71
verstevigingssteken.....	40
voetpedaal .....	6, 13, 39

**Z**

zigzagsteek.....	42, 45, 61
------------------	------------







Ga naar <http://support.brother.com> voor productondersteuning en antwoorden op veelgestelde vragen (FAQs).

Dutch  
888-V60/V61/V62/V63/V64/V65  
Printed in Vietnam



XE8758-201②