

电脑绣花缝纫一体机

使用说明书

brother®

产品编号 885-V95/V97

1 准备工作

2 缝制基础知识

3 实用针迹

4 绣花

5 附录

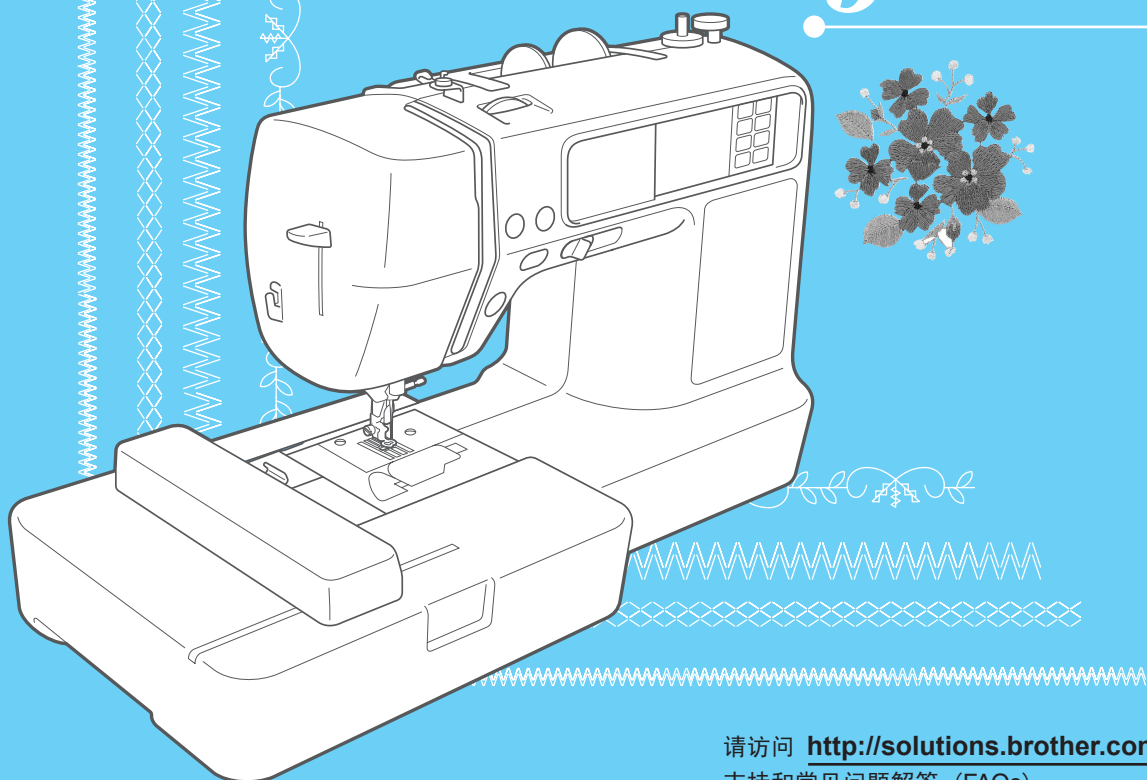

请访问 <http://solutions.brother.com> 获取产品支持和常见问题解答 (FAQs)。

概述

感谢您购买本款绣花缝纫一体机。在使用本机前，请仔细阅读“安全须知”，然后阅读本使用说明书，以正确使用各种功能。

此外，阅读完本说明书后，请将其保存在可随时拿到的地方，以备日后参考。

安全须知

使用缝纫机之前，请先阅读这些安全须知。

危险 - 为减少触电的危险

- 1 使用后、进行清洁、进行本说明书中所述的任何用户维护调整时，或者当缝纫机无人看管时，**请务必**立即从电源插座中拔出缝纫机的电源线插头。

警告 - 为减少灼伤、火灾、电击或人员受伤的危险。

- 2 当进行本说明书中所述的任何调整时，**请务必**从电源插座中拔出缝纫机的电源线插头。
 - 若要拔出缝纫机的电源线插头，请先将缝纫机开关转到符号“O”位置，以将其关闭，然后再抓住插头，将其从电源插座上拔出。**请勿**拉扯电源线。
 - 请将缝纫机电源线插头直接插入电源插座。请勿使用电源拖板。
 - 如果断电，**请务必**拔出缝纫机的电源线插头。
- 3 当缝纫机电源线或插头破损、缝纫机工作不正常、跌落过、受损或进水时，**切勿**继续使用。请将缝纫机送到最近的 Brother 家用缝纫机授权销售代理商或技术服务中心，以进行检查、修理、电气或机械调整。
 - 在存放或使用缝纫机期间，如果发现任何异常（如有气味、发热、褪色或变形），请立即停止使用，并拔掉电源线。
 - 当运送缝纫机时，一定要抓住提手进行搬运。提缝纫机的任何其它部分都有可能损坏机器或造成机器跌落，从而会导致人员受伤。
 - 提起缝纫机时要小心，动作不要突然或轻率，否则可能导致背部和膝盖受伤。
- 4 **请务必**保持工作区内清洁：
 - 操作缝纫机时，**切勿**堵塞任何通风口。要确保缝纫机的通风口和脚踏控制器中不堆积任何飞绒、灰尘或碎布。
 - **请勿**在脚踏控制器上存放任何物品。
 - **请勿**使用电源拖板。请将缝纫机电源线插头直接插入电源插座。
 - **切勿**将任何物品掉进或塞进任何开孔中。
 - **请勿**在使用喷雾剂或供应氧气的场所操作缝纫机。
 - **请勿**在靠近热源（如炉子或熨斗）处使用缝纫机，否则缝纫机、电源线或缝制的服装可能着火，从而导致火灾或电击。
 - **请勿**将缝纫机放到不稳定的表面（如不稳固或倾斜的桌子）上，否则，缝纫机可能会跌落，导致人员受伤。

5 进行缝制时要特别小心：

- 请务必留意针。请勿使用弯曲或损坏的针。
- 请勿用手指触碰任何运动部件。在缝纫机针附近时要特别小心。
- 在对针的部位进行任何调整时，请将缝纫机开关转到符号“O”位置，以将其关闭。
- 请勿使用损坏或不正确的针板盖，否则会导致断针。
- 缝制时请勿推或拉布料，且缝纫过程中，请遵循详细的说明，以免导致弯针或断针。

6 本缝纫机不可当玩具使用：

- 使用的缝纫机周围有儿童时需分外留神。
- 缝纫机的包装塑料袋应放在儿童够不着的地方或进行处置。切勿让儿童玩耍塑料袋，否则有窒息的危险。
- 请勿在室外使用缝纫机。

7 延长使用寿命的注意事项：

- 当存放本缝纫机时，请避免放在阳光直射或湿度高的场所。请勿在小型取暖器、熨斗、卤素灯或其它发热物体附近使用或存放缝纫机。
- 请只用中性肥皂或洗洁剂来清洁机体。苯、稀释剂、去污粉会损坏机体和缝纫机，应禁止使用。
- 当更换或安装任何组件、压脚、针或其它部件时，请务必参考使用说明书，以确保正确安装。

8 修理或调整注意事项：

- 如果照明灯损坏，必须由 Brother 家用缝纫机授权销售代理商进行更换。
- 如果出现故障或需要进行调整时，请首先遵照使用说明书背面的故障排除表，自己检查和调整缝纫机。如果问题仍无法解决，请向当地 Brother 家用缝纫机授权销售代理商咨询。

只能将本缝纫机用于说明书规定的用途。

只能使用厂商在本说明书中推荐的配件。

本说明书的内容和本产品的规格若有变更，恕不另行通知。

欲知产品信息或更新的详情，请访问本公司网站 www.brother.com

请妥善保管本说明书。
本机为家用缝纫机。

仅限英国、爱尔兰、 马耳他和塞浦路斯用户

重要信息

- 更换电源插头保险丝时，请使用 ASTA 标准 BS 1362 规定的保险丝，即带有  标记，在插头上标有等级。
- 请务必更换保险丝盖。切勿使用无保险丝盖的插头。
- 若可用的电源插座与本机插头不配，应与 Brother 家用缝纫机授权销售代理商联系，以获得正确的插头。

用于交流输入电源为 220-240V 的 国家和墨西哥的用户

本机不应由肢体、感官或心理功能障碍者或缺乏经验和知识的人（包括儿童）使用，除非在使用本机时，他们得到其安全负责人的监督或指导。应看管好儿童，以确保其不玩耍缝纫机。

目录

概述.....	1
安全须知.....	1
缝纫机功能.....	8
附件.....	9
附带配件.....	9
选购配件.....	10
缝纫机部件名称及其功能.....	11
正视图.....	11
针与压脚部分.....	12
右视图 / 后视图.....	12
操作按钮.....	13
操作面板.....	14
准备工作.....	15
打开 / 关闭缝纫机.....	16
电源注意事项.....	16
打开缝纫机.....	17
关闭缝纫机.....	17
LCD（液晶显示器）操作.....	18
查看液晶显示器.....	18
更改缝纫机的设置.....	18
检查缝纫机的操作程序.....	21
梭芯绕线 / 安装.....	22
梭芯注意事项.....	22
给梭芯绕线.....	22
安装梭芯.....	27
穿面线.....	31
关于线筒.....	31
穿面线.....	32
使用双针.....	36
更换针.....	39
有关针的注意事项.....	39
依据线和布料类型选择针.....	39
检查针的状况.....	40
更换针.....	41
更换压脚.....	43
有关压脚的注意事项.....	43
更换压脚.....	43
卸下与安装压脚支架.....	45
缝制筒型布料和大布料.....	46
自由臂缝制.....	46
使用扩展台.....	46
缝制基础知识.....	49
缝制.....	50
一般缝制程序.....	50
针迹类型.....	51
选择针迹.....	51
放置布料.....	54
开始缝制.....	55
加固针迹.....	57
剪断线.....	59
设置针迹.....	61
调整针迹宽度.....	61
调整针迹长度.....	62
调整线张力.....	62
有用的功能.....	64

自动缝制倒缝 / 加固针迹.....	64
自动剪线.....	65
镜像针迹.....	66
保存针迹设置.....	67
有用的缝制技巧.....	68
试缝制.....	68
改变缝制方向.....	68
缝制曲线.....	68
缝制厚布料.....	68
缝制粘扣带扣件.....	69
缝制薄布料.....	70
缝制伸缩布料.....	70
缝制均匀缝边.....	70
实用针迹.....	71
针迹设置表.....	72
实用针迹.....	72
其它针迹.....	76
包边针迹.....	78
使用包边压脚“G”来缝制包边针迹.....	78
使用曲折压脚“J”来缝制包边针迹.....	79
使用侧切刀以缝制包边针迹.....	80
基本针迹.....	82
疏缝.....	82
基本针迹.....	82
暗缝针迹.....	84
钮孔针迹 / 钮扣缝制.....	87
钮孔缝制.....	88
钮扣缝制.....	92
装拉链.....	94
装中心拉链.....	94
装侧拉链.....	96
缝制伸缩布料和松紧带.....	99
伸缩针迹.....	99
松紧带安装.....	100
贴布绣、拼接和绗缝针迹.....	101
贴布绣针迹.....	102
拼接（不规则拼布）针迹.....	103
拼接.....	103
绗缝.....	104
自由绗缝.....	106
缎纹针迹，使用缝制速度控制器.....	107
加固针迹.....	108
三重伸缩针迹.....	108
加固针迹.....	108
织补.....	111
菊花眼针迹.....	113
装饰针迹.....	114
花式针迹.....	115
扇形针迹.....	116
衣褶装饰针迹.....	117
贝壳边针迹.....	118
拼接.....	119
祖传针迹.....	119
缝制各种内藏装饰花样.....	122
缝制漂亮的花样.....	122
缝制花样.....	122
改变针迹密度.....	123
改变花样尺寸.....	123
更改缎纹针迹的长度.....	124
调整字符间距.....	124
校准花样.....	125

组合花样.....	126
保存花样.....	129
设计花样（自定义针迹）.....	131
绘制花样的草图.....	131
输入花样数据.....	132
编辑花样数据.....	133
设计实例.....	134
绣花.....	135
绣出理想的花.....	136
准备的内容.....	136
分步绣花.....	137
安装绣花压脚.....	138
安装绣花压脚.....	138
卸下绣花压脚.....	140
安装绣花单元.....	141
有关绣花单元的注意事项.....	141
安装绣花单元.....	141
卸下绣花单元.....	143
准备布料.....	144
贴衬纸到布料上.....	144
放置布料于绣花框上.....	145
安装绣花框.....	148
安装绣花框.....	148
卸下绣花框.....	149
选择绣花花样.....	150
版权信息.....	150
绣花花样类型.....	150
LCD（液晶显示器）操作.....	151
选择文字字符.....	154
选择绣花花样.....	155
选择框架花样.....	155
使用绣花卡.....	156
绣花.....	157
绣花前检查花样.....	157
绣制花样.....	158
贴布绣.....	160
编辑和保存花样.....	162
调整布局和尺寸.....	162
调整面线张力.....	164
连接文字花样.....	165
重新缝制.....	166
线用完时只完成部分图案.....	167
绣花时停止.....	167
使用存储功能.....	169
有关绣花数据的注意事项.....	169
将绣花花样从计算机传送到缝纫机.....	171
保存花样.....	174
附录.....	175
维护与保养.....	176
清洁机器表面.....	176
清洁外旋梭.....	176
故障排除.....	178
出错信息.....	183
调节液晶显示器.....	187
操作蜂鸣.....	187
使用 U 盘给机器软件升级.....	188
索引.....	189

缝纫机功能

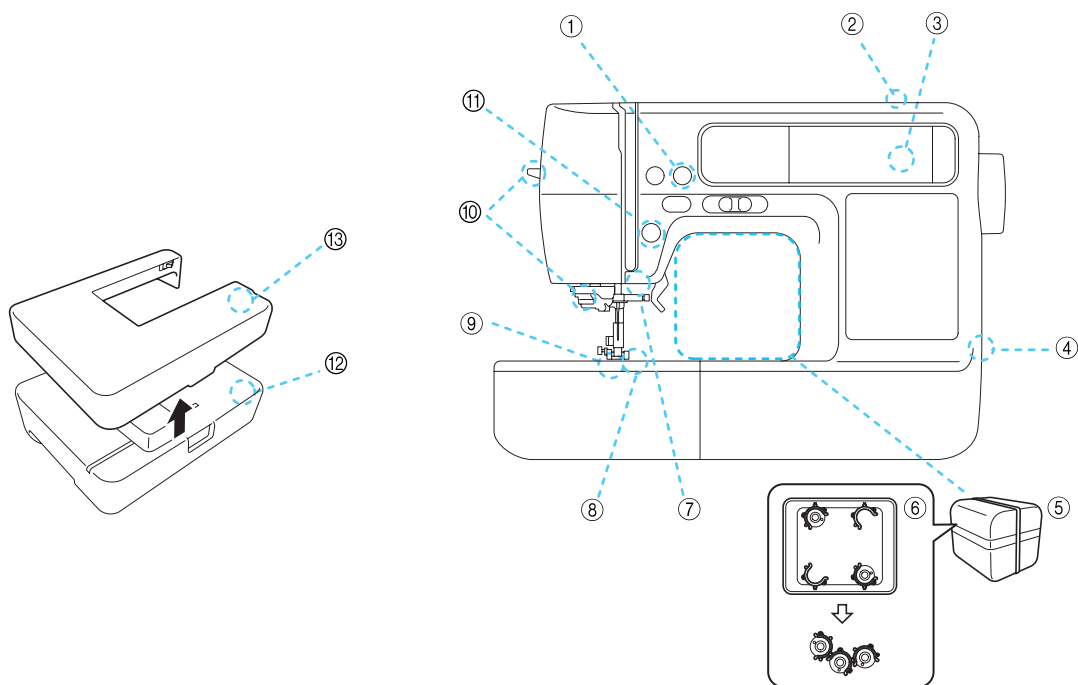

- ① **自动剪线**
缝制后可以自动剪线（页码 59，65）。
- ② **快速梭芯绕线系统**
装有快速和简单的梭芯绕线器，能够通过按下一个按钮进行梭芯绕线（页码 22）。
- ③ **内藏针迹**
可以选择内藏针迹，包括实用针迹和装饰针迹（页码 72）。
- ④ **USB 端口**
绣花花样存储在 U 盘中（USB 闪存），将 U 盘直接插入到 USB 端口上，以输入到缝纫机中（页码 172）。
- ⑤ **附件盒**
可将附件盒存放在如图所示的缝纫机臂中。压脚、梭芯、拆线刀等都可存放在该盒中。
- ⑥ **梭芯夹**
使用梭芯夹，以防止梭芯线松脱。梭芯夹可存放在附件盒里面。
- ⑦ **照明灯**
近处的 LED 灯可方便缝制深色布料。
- ⑧ **七点式送布牙**
确保平滑送入多层和不同重量的布料（页码 12）。
- ⑨ **快装梭芯**
不用拉起梭芯线，便可直接开始缝制（页码 27）。
- ⑩ **易于使用的穿线器**
按下拨杆，轻松穿线（页码 32）。
- ⑪ **灯开启 / 停止按钮**
绿灯亮时，缝纫机缝制准备就绪。红灯或橙色灯亮，表示出错或机器正在预热（页码 13）。
- ⑫ **绣花**
可以绣出内藏绣花花样、字母、数字、装饰边框，以及选购绣花卡上的图案（页码 135）。
- ⑬ **扩展台（绣花单元盖子）**
当缝制大面料时，可将绣花单元盖子用作扩展台（页码 46）。

附件

开箱后，请检查是否有下列附件。如果有任何一件遗失或损坏，请联系经销商。

附带配件



注意

- 脚踏控制器 T 型
该脚踏控制器可用于缝纫机上，产品代码为 885-V95/V97。产品代码标注在缝纫机的铭牌上。
- 压脚支架侧面的固定螺丝可从 Brother 家用缝纫机授权销售代理商处购买。
(部件代码: 132730-122)

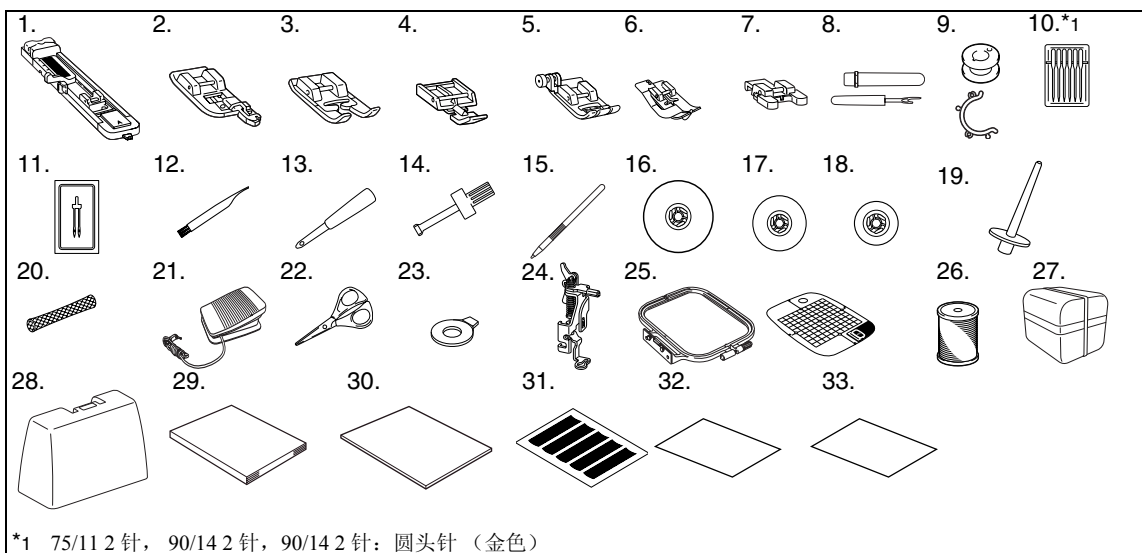

序号	部件名称	部件代码	序号	部件名称	部件代码
1	钮孔压脚“A”	XC2691-023	17	线筒盖 (中号) (装在机器上)	XE1372-001
2	包边压脚“G”	XE6305-101	18	线筒盖 (小)	130013-124
3	交织字母压脚“N”	XD0810-031	19	备用线筒轴	XE2241-001
4	拉链压脚“I”	X59370-021	20	线筒网	XA5523-020
5	曲折压脚“J”(装在机器上)	XC3021-031	21	脚踏控制器	XD0501-021 (欧盟地区) XC8816-021 (其它地区)
6	暗缝针迹压脚“R”	XC4051-031	22	剪刀	XC1807-121
7	钉钮压脚“M”	XE2137-001	23	盘状螺丝刀	XC1074-051
8	拆线刀	XZ5082001	24	绣花压脚“Q”	XD0474-151
9	梭芯 (4)	SFB: XA5539-151	25	绣花套装 (中号) 高 10 厘米 X 宽 10 厘米 (高 4 英寸 X 宽 4 英寸)	EF62
	梭芯夹 (4)	BCL	26	绣花底线 (白色)	EBT-CEN
10	针组	X58358-021	27	附件盒	XE3062-003
11	双针	X59296-121	28	硬壳防尘罩盒	XE3862-001
12	清洁刷	X59476-021	29	使用说明书	XE7929-001
13	打孔器	XZ5051001	30	快速参考指南	XE7930-001
14	螺丝刀	XC4237-021	31	方格纸	GS4
15	触摸笔	XE3069-001	32	语言设置表	XE4199-001
16	线筒盖 (大)	130012-024	33	带衬布毛毡	182986-024

选购配件

以下按选购配件提供。

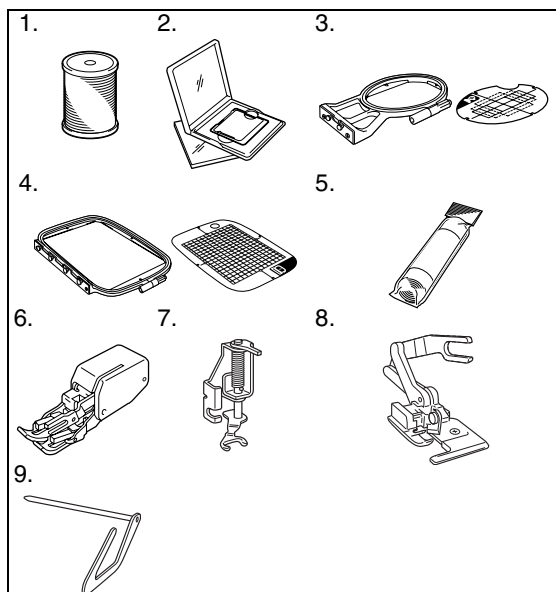

序号	部件名称	部件代码
1	绣花底线（黑色）	EBT-CEBN
2	绣花卡	
3	绣花套装（小号） 高 2 厘米 X 宽 6 厘米 （高 1 英寸 X 宽 2-1/2 英寸）	EF61
4	绣花套装（大号） 高 17 厘米 X 宽 10 厘米 （高 6-7/10 英寸 X 宽 4 英寸）	EF71
5	水溶性衬纸布	BM5
	绣花用衬纸	BM3
6	同步压脚	F033N
7	开口绗缝压脚	F061
8	侧切刀压脚	F054
9	绗缝导线杆槽	F016N



备注

- 若要购买选购配件或部件，请联系就近的 Brother 家用缝纫机授权销售代理商，技术服务中心或访问网站 “ <http://www.brother.com/> ”。
- 印刷的全部规格均正确无误。部件代码若要更改，恕不另行通知。
- 请访问就近的 Brother 家用缝纫机授权销售代理商，以获得缝纫机选购配件的完整清单。

缝纫机部件名称及其功能

以下是缝纫机各个部件的名称及其功能的说明。使用缝纫机前，请仔细阅读这些说明，以熟悉各个机器部件的名称。

正视图

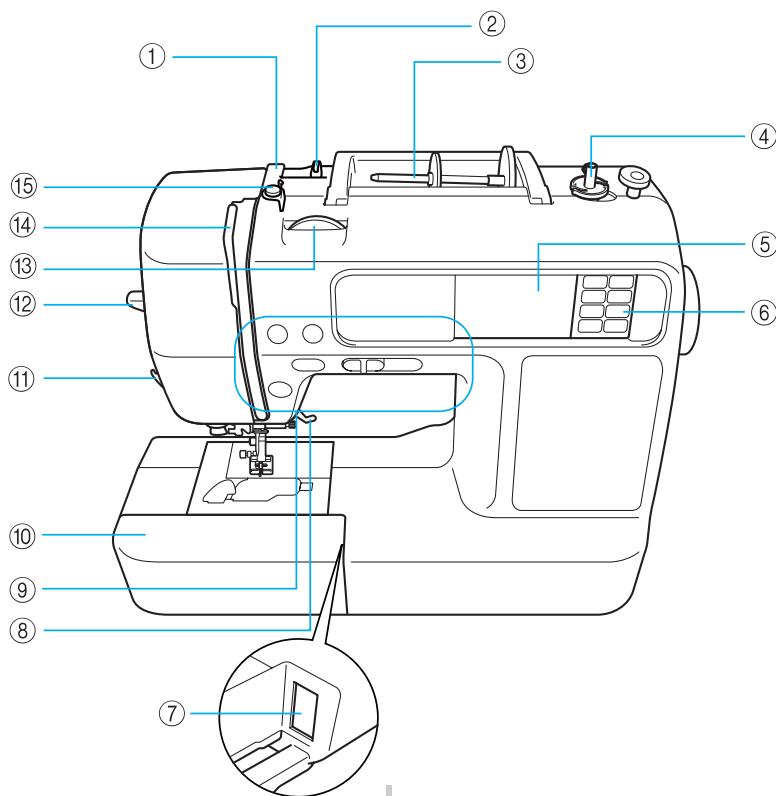

- ① 导线槽（页码 24, 33）
当给梭芯绕线和缝纫机穿线时，将线从该导线槽下面穿过。
- ② 导线钩（页码 24, 33）
当给梭芯绕线和缝纫机穿线时，将线从该导线钩下面穿过。
- ③ 线筒轴（页码 23, 32）
将线筒放在线筒轴上。
- ④ 梭芯绕线器（页码 22）
使用梭芯绕线器给梭芯绕线。
- ⑤ LCD（液晶显示器）（触摸板）（页码 18）
液晶显示器上可显示所选针迹或花样的设置和出错讯息。
- ⑥ 操作面板（页码 14）
使用该面板上的按键选择针迹或绣花花样，或者据此查看如何使用缝纫机等。
- ⑦ 绣花单元连接槽（页码 141）
请将绣花单元的插头插上。
- ⑧ 压脚拨杆（页码 54）
抬起和放低压脚拨杆，以抬起和放下压脚。
- ⑨ 操作按钮（页码 13）
使用这些按钮以操作缝纫机。
- ⑩ 附加工作平台（页码 46）
卸下附加工作平台，以缝制袖口之类的筒型布料。
- ⑪ 切线刀（页码 60）
切线时，请将线穿过切线刀。
- ⑫ 穿线器拨杆（页码 35）
使用穿线器拨杆给针穿线。
- ⑬ 线张力盘（页码 62, 164）
用该盘调节面线的张力。
- ⑭ 穿线挑线杆（页码 34）
- ⑮ 梭芯绕线导线勾和预张力盘（页码 24）
当给梭芯绕线时，将线从该导线勾下面及预张力盘的周围穿过。

针与压脚部分

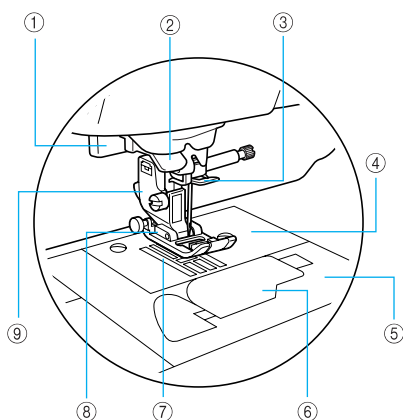

- ① 钮孔拨杆 (页码 90)
放低钮孔拨杆, 以缝制钮孔和加固针迹。
- ② 导线槽盘 (页码 34)
使用穿线器穿针时, 将线穿过导线槽盘。
- ③ 针杆导线槽 (页码 34)
将面线从针杆导线槽中穿过。
- ④ 针板 (页码 70)
针板上标有用于帮助缝制直线接缝的标线。
- ⑤ 针板盖 (页码 176)
卸下针板盖以清洁内旋梭和外旋梭。
- ⑥ 梭芯盖 / 内旋梭 (页码 28)
卸下梭芯盖, 然后将梭芯插入内旋梭。
- ⑦ 送布牙 (页码 92)
送布牙沿缝制方向送进布料。
- ⑧ 压脚 (页码 43, 54)
缝制时, 压脚给布料施加均匀的压力。请为所选的针迹安装合适的压脚。
- ⑨ 压脚支架 (页码 45)
压脚安装在压脚支架上。

右视图 / 后视图

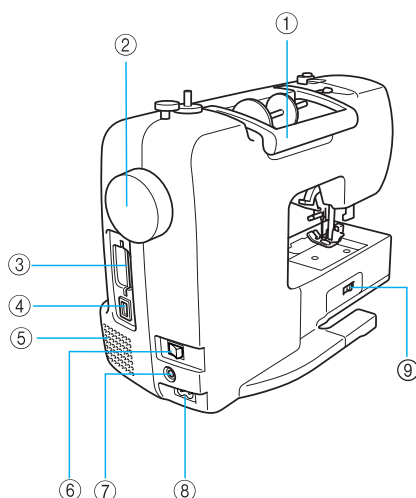

- ① 手柄
请抓住其手柄搬运缝纫机。
- ② 手轮 (页码 54)
向自身方向 (逆时针) 转动手轮, 通过针的上下运动来缝制针迹。
- ③ 绣花卡插槽 (页码 156)
插入绣花卡。
- ④ USB 端口 (用于 U 盘 (USB 闪存))
为从 U 盘 (USB 闪存) 中将绣花花样输入, 请将 U 盘直接插入 USB 端口。
- ⑤ 通风口
通风口用于保证马达周围的空气流通。使用缝纫机时, 请勿盖住通风口。
- ⑥ 主电源开关 (页码 17)
使用主电源开关, 以打开和关闭缝纫机。
- ⑦ 脚踏控制器插口 (页码 56)
将脚踏控制器电缆末端的插头插入脚踏控制器插口。
- ⑧ 电源插口 (页码 17)
将电源线上的插头插入电源插口。
- ⑨ 送布牙位置开关 (页码 92)
使用送布牙位置开关来放低或升起送布牙。



备注

- 学习使用缝纫机时, 请参见第 11 页至第 14 页。

操作按钮

操作按钮有助于轻松执行各种基本缝纫机操作。

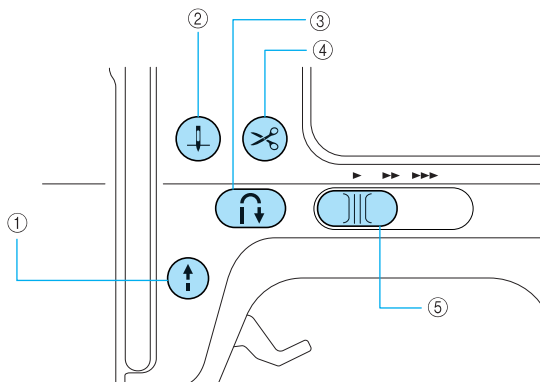

① 开始 / 停止按钮 (↑)

按开始 / 停止按钮，以开始或停止缝制。按下按钮，缝纫机开始时以低速缝制。当缝制停止时，针保持低位（在布料中）。详情请参阅“开始缝制”（页码 55）。按钮颜色随缝纫机操作模式而改变。

绿色： 缝纫机准备缝制或正在缝制。

红色： 缝纫机不能缝制。

橙色： 缝纫机正在绕梭芯线，或者梭芯绕线器轴移到了右侧。



备注

- 装有脚踏控制器时，(↑)（开始 / 停止按钮）不能用于开始缝制。

② 针位置按钮 (↑)

按下针位置按钮，以抬起或放下针。给针穿线时，请务必将针抬起。使用该按钮来改变缝制方向或进行小范围精细缝制。按两下按钮可缝制一针。

③ 倒缝 / 加固针迹按钮 (↶)

按倒缝 / 加固针迹按钮，以缝制倒缝针迹或加固针迹。按住按钮，以反方向缝制倒缝针迹。加固针迹指在某一处重叠缝制 3 至 5 针。详情请参阅“加固针迹”（页码 57）。

④ 切线刀按钮 (✂)

停止缝制后，按下切线刀按钮以剪断面线和梭芯线。详情请参阅“剪断线”（页码 59）。

! 小心

- 剪断线后，请勿按切线刀按钮，否则可能发生断针、线缠结或损坏缝纫机。



注意

- 如果压脚下无布料或机器正在缝制时，请勿按切线刀按钮，否则可能损坏缝纫机。
- 剪断尼龙线或其它特殊线时，请在缝纫机侧使用切线刀。详情请参阅“使用切线刀”（页码 60）。







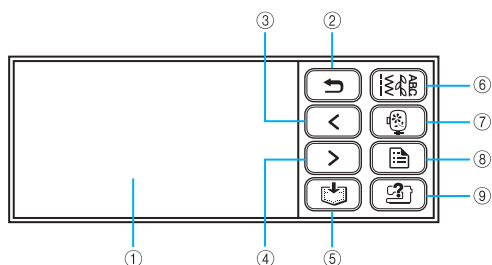

⑤ 缝制速度控制器 (◻)

滑动缝制速度控制器，以调整缝制速度。

操作面板

操作面板上有 LCD（液晶显示屏）和操作按键。



- ① LCD（液晶显示器）（触摸板）
液晶显示器上可显示所选针迹或花样的设置和出错讯息。
用手指或触摸笔触摸液晶显示器上显示的按键以进行操作。
详情请参阅“LCD（液晶显示器）操作”（页码 18）。
- ② 后退键 
按下以返回到上一画面。
- ③ 上一页键 
若液晶显示器上仍有未显示的项目时，则显示上一页。
- ④ 下一页键 
若液晶显示器上仍有未显示的项目时，则显示下一页。
- ⑤ 存储键 
按下以将文字绣花、组合针迹花样、自定义针迹花样等存储到缝纫机的存储器中。
- ⑥ 实用针迹键 
按下该键以选择实用针迹或装饰针迹，或者使用自定义针迹功能以设计针迹花样。
- ⑦ 绣花键 
按下该键以选择绣花。
- ⑧ 设置键 
按下以设置针停止位置、蜂鸣器声音等等。
- ⑨ 缝纫机帮助键 
按下以获得使用缝纫机的帮助。显示对面线设置 / 梭芯绕线 / 梭芯线设置 / 针更换 / 绣花单元安装 / 绣花框安装 / 绣花压脚安装 / 压脚更换的简单说明。



1

准备工作

本章描述开始缝制前所需的各项准备工作。

打开 / 关闭缝纫机	16
LCD（液晶显示器）操作	18
梭芯绕线 / 安装	22
穿面线	31
更换针	39
更换压脚	43
缝制筒型布料和大布料	46

打开 / 关闭缝纫机

本节说明如何打开和关闭缝纫机。

电源注意事项

请务必遵守下列有关电源的注意事项。

警告

- 仅使用普通家庭用电作为缝纫机电源。使用其它电源可能引起火灾、触电或损坏机器。
- 确保电源线插头已可靠插入电源插座和缝纫机的电源插口。
- 请勿将电源线插头插入有问题的电源插座。
- 在下列情况下，请关闭主电源，并拔出电源线插头。
 - 无人使用缝纫机时
 - 使用缝纫机后
 - 使用期间发生电源故障时
 - 因连接不良或断开导致缝纫机不能正确运行时
 - 雷电期间

小心

- 仅使用本机提供的电源线。
- 请勿使用加长电线或与许多其它电器共用多插孔适配器，否则可能引起火灾或触电。
- 请勿用湿手触摸电源线插头，否则可能导致触电。
- 当拔出缝纫机的电源线插头时，请务必先关主电源开关。拔出电源线插头时，请务必抓住插头。拉扯电源线可能会损坏电源线或引起火灾或触电。
- 请勿剪断、损坏、改造、强制弯折、拉扯、扭曲或捆扎电源线。请勿在电源线上放置重物。请勿让电源线受热。上述情况可能会损坏电源线，引起火灾或触电。若电源线或插头损坏，在继续使用之前，请将缝纫机送到 Brother 家用缝纫机授权销售代理商处进行修理。
- 若长时间不使用缝纫机，请拔出电源线，否则可能会引起火灾。

打开缝纫机

准备好配套电源线。

- 1 确保缝纫机已经关闭（主电源开关置于“○”），然后将电源线插入缝纫机右侧的电源插口。
- 2 将电源线插头插入家用电源插座。

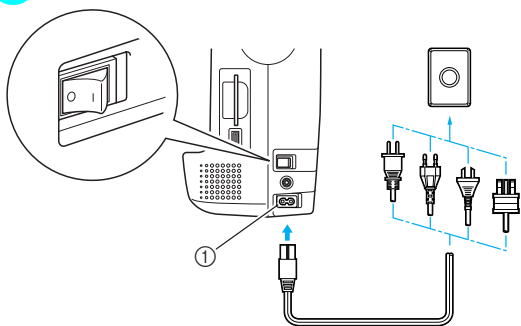

① 电源插口

- 3 按下缝纫机右侧主电源开关的右侧以打开缝纫机（开关置于“|”）。

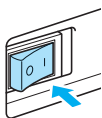

▶ 开机后，指示灯、液晶显示器和 Ⓜ（开始 / 停止按钮）灯亮。



备注

- 开机后，针和送布牙会动作并发出声响；这是正常现象。

关闭缝纫机

使用完缝纫机后，请将它关闭。此外，在搬运缝纫机去到另一处之前，请务必将它关闭。

- 1 确保缝纫机未在进行缝制。
- 2 按下缝纫机右侧的主电源开关的左侧以关闭缝纫机（开关置于“○”）。

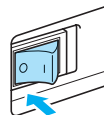

▶ 缝纫机关闭后，指示灯、液晶显示器和 Ⓜ（开始 / 停止按钮）灯熄灭。

- 3 将电源线插头从电源插座上拔出。拔电源线时，请抓住插头。
- 4 将电源线插头从电源插口上拔出。



注意

- 如果在操作缝纫机时发生停电，请关闭缝纫机，并拔掉电源线。重新启动缝纫机时，请遵循必要的程序，正确操作缝纫机。

LCD（液晶显示器）操作

所选针迹、花样设置和信息显示在缝纫机前部的 LCD（液晶显示器）上。使用液晶显示器右侧的按键改变画面上的显示，用手指或触摸笔直接接触图标进行操作。详情请参阅“操作面板”（页码 14）。

查看液晶显示器

打开电源后，液晶显示器开启。当根据画面上显示的信息用手指或触摸笔触摸液晶显示器时，画面上显示以下实用针迹选择。

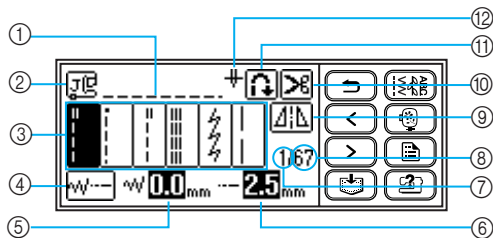

- | | |
|-------------|------------------|
| ① 所选的针迹 | ⑨ 水平镜像 |
| ② 要使用的压脚 | ⑩ 自动剪线 |
| ③ 针迹 | ⑪ 自动倒缝 / 加固 |
| ④ 针迹设置与双针缝制 | ⑫ 单 / 双针缝制与针停止位置 |
| ⑤ 针迹宽度 | |
| ⑥ 针迹长度 | |
| ⑦ 所选的针迹数 | |
| ⑧ 包含的针迹数 | |



备注

- 按下 （实用针迹键）以显示针迹类型选择画面。详情请参阅“针迹类型”（页码 51）。
- 若带有绣花单元，则画面显示会有所不同。详情请参阅“选择绣花花样”（页码 155）。
- 请参阅“出错信息”（页码 183）以了解液晶显示器上的讯息。
- 依据缝纫机的型号，打开电源时可能有动画显示。显示动画时，如果用手指触摸液晶显示器，画面上方将会有显示。

更改缝纫机的设置

可对各种缝纫机操作和缝制设置进行更改。

针迹或机器属性可按下表设置。有关操作的详情，请参阅页码 20。

属性	图标	说明	设置
针位置		缝纫机停止时，规定针的位置。	下面 上面
针迹宽度控制		通过缝制速度控制器调节针迹宽度（页码 107）。	
垂直花样调整		调整花样的上下位置（页码 125）。	-9 到 +9
字符间距		缝制字母数字时，调整字符间距（页码 124）。	0 到 10

属性	图标	说明	设置
线颜色显示		在绣花画面上更改线颜色显示（页码 151）。	颜色名称 / 时间 / 针数 / 线编号（#123）
		（选择“线编号 #123”时）	Embroidery/Country/Madeira poly/Madeira rayon/Sulky/Robison Anton
显示单元		在画面上选择度量单位（仅限绣花）（页码 152）。	毫米 (mm) / 英寸 (INCH)
蜂鸣器		规定每个操作是否发声（页码 187）。	
欢迎画面		设置打开电源时是否有欢迎画面。 （有的型号不能进行此项更改。）	
初始针位置		打开缝纫机后，选择是否自动选择“1  直线针迹（左）”或“3  直线针迹（中）”。	
语言		可在画面上更改使用的语言。	英语 / 德语 / 法语 / 意大利语 / 荷兰语 / 西班牙语 / 日语 / 丹麦语 / 挪威语 / 芬兰语 / 瑞典语 / 葡萄牙语 / 俄语 / 韩语 / 泰国语 / 土耳其语 / 中文 / 其他语言
液晶显示器亮度		调整液晶显示器的亮度（页码 187）。	更亮   更暗
针迹计数器		显示维修计数和绣花针迹的总数。维修计数用于提醒应该对缝纫机进行定期维修。（详情请与 Brother 家用缝纫机授权销售代理商联系。）	-
产品编号	NO.:	“NO.” 是绣花缝纫一体机的编号。	-
程序版本	VERSION:	显示程序版本。	-



备注

- 反白显示的项目是购机时的设置。

1 打开缝纫机。

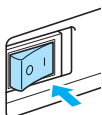

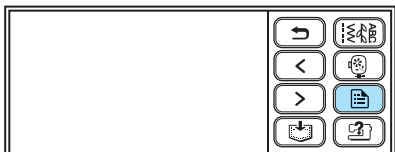

▶ 液晶显示器开启。

2 在显示屏上按下  (设置键)。



▶ 设置画面出现。

3 按下要设置的项目。

使用  (上一页键) 和  (下一页键) 以切换画面。

• 下列画面显示其缺省设置。

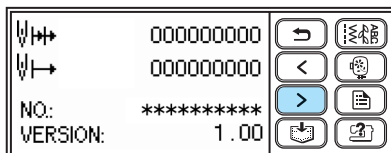
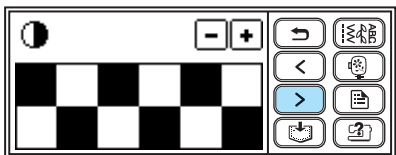
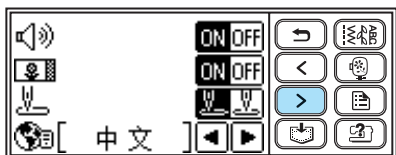
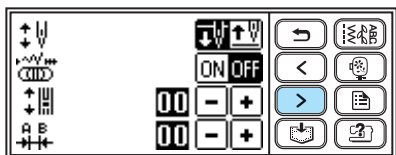

实例：更改针停止位置

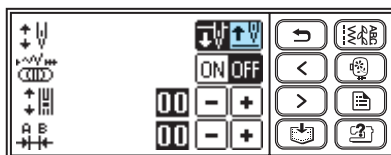

4 完成设置后，按下  (后退键)。

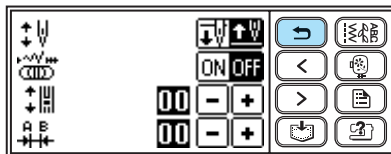

▶ 再次出现初始画面。

 备注

- “NO.” 是缝纫机的个体编号。
- “VERSION” 是装在缝纫机中的程序版本号。
- 更改的设置已经存盘，即使关闭电源也不丢失。

检查缝纫机的操作程序

在液晶显示器上可看到下列项目的简单说明。
在液晶显示器上显示对面线设置 / 梭芯绕线 / 梭芯线设置 / 更换机针 / 绣花单元安装 / 绣花框安装 / 绣花压脚安装 / 压脚更换的简单说明。

1 打开缝纫机。

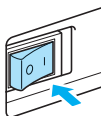

▶ 液晶显示器开启。

2 在显示屏上按下 (缝纫机帮助键)。

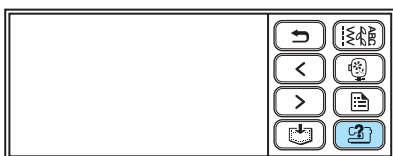

▶ 缝纫机帮助画面出现。

3 按下要设置的项目。

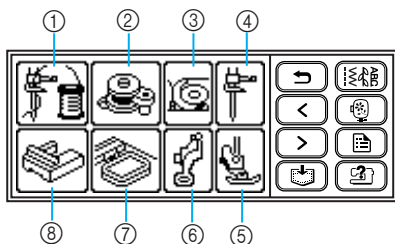

- ① 穿面线
- ② 梭芯绕线
- ③ 梭芯安装
- ④ 更换针
- ⑤ 压脚更换
- ⑥ 绣花压脚安装
- ⑦ 绣花框安装
- ⑧ 绣花单元安装

▶ 描述所选题目程序的第一个画面出现。

4 按下 (下一页键) 转去下一页。

如果按下  (上一页键), 则返回上一页。

按下  (后退键) 以返回到项目选择画面。

实例: 穿面线

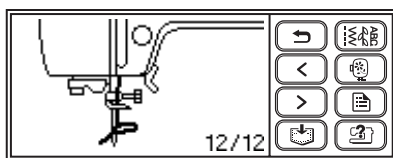
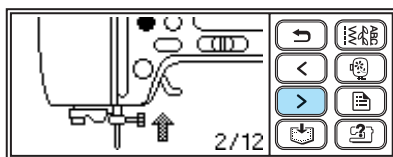
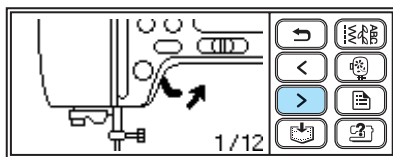

5 看完后, 按 (后退键) 两次。

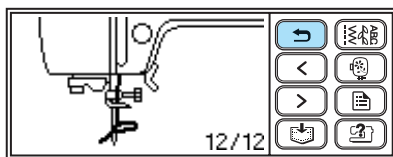

▶ 再次出现初始针迹画面。



备注

- 欲知每个题目的详情, 请参阅本使用说明书的对应页。

梭芯绕线 / 安装

本节描述如何将线绕到梭芯上，然后插入梭芯线。

梭芯注意事项

请务必遵守下列有关梭芯的注意事项。

! 小心

- 仅使用专为本款缝纫机设计的梭芯（部件号码：SFB: XA5539-151）使用任何其它梭芯都可能导致受伤或损坏机器。
- 配套梭芯专为本款缝纫机设计。如果使用其它机器型号的梭芯，缝纫机运行将不正常。仅使用配套梭芯或同一型号的梭芯（部件号码：SFB: XA5539-151）。

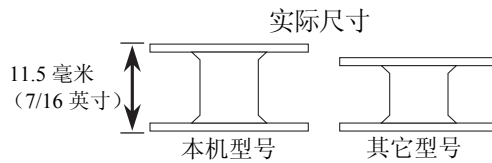

给梭芯绕线

环绕梭芯绕线以准备梭芯线。

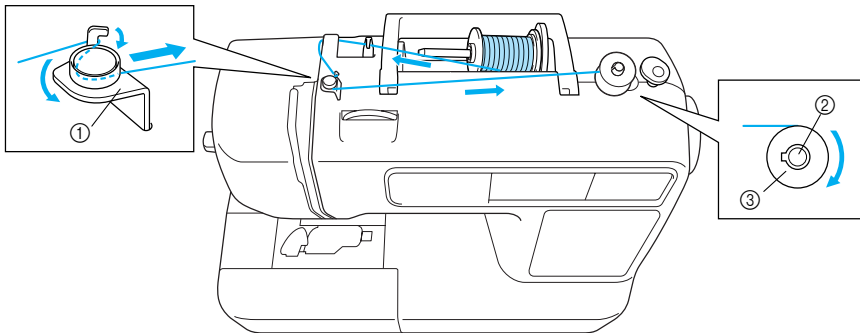

- ① 梭芯绕线导线槽
- ② 梭芯绕线器轴
- ③ 梭芯

1 打开缝纫机。

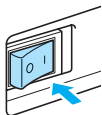

2 将梭芯放到梭芯绕线器轴上，使轴上弹簧装入梭芯的槽口。按下梭芯，直到其卡入到位。

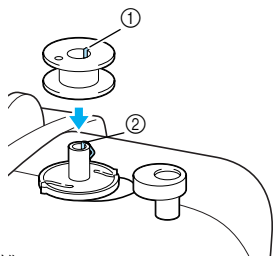

- ① 槽口
② 梭芯绕线器轴上弹簧

3 沿箭头方向滑动，直到其卡入到位。

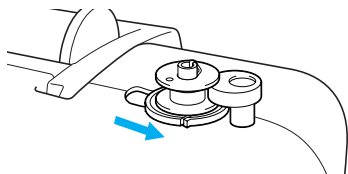

▶ (开始/停止按钮) 灯亮橙色。

4 拿起线筒轴，卸下插在线筒轴上的线筒盖。

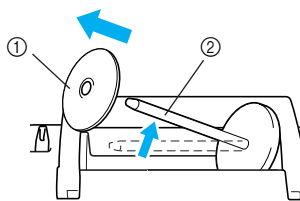

- ① 线筒盖
② 线筒轴

5 将梭芯线筒放到线筒轴上。将线筒滑到轴上，使线筒处于水平，且线展开到底部的前端。

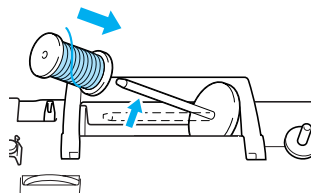

备注

- 若要绣花，请使用绣花底线。



注意

- 如果没有将线筒定位，使线正确展开，则线筒轴上可能缠线。

6 将线筒盖滑到线筒轴上，然后让线筒轴回到原来位置。

按图示将线筒盖尽可能滑到右边，同时保持其圆边朝左。

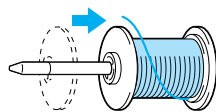

! 小心

- 如果线筒或线筒盖没有正确定位，则线筒轴上可能缠线，或者可能损坏机器。
- 可提供三种尺寸的线筒盖，以便能选择与所使用的线筒尺寸最匹配的线筒盖。如果线筒盖对于所使用的线筒太小，则线可能会缠在线筒的线槽上，或者可能损坏机器。

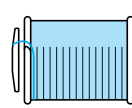
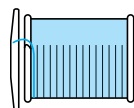



注意

- 使用交叉缠绕的细线缝制时，请使用小线筒盖，并在盖与线筒之间保持一个小的空隙。

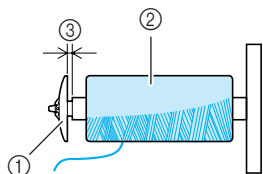

- ① 线筒盖（小号）
- ② 线筒（交叉缠绕线）
- ③ 空隙

- 如果使用容易散开的线（如透明尼龙线或金属线），则在将线筒放到线筒轴上之前，请用线筒网罩住线筒。如果线筒网太长，请将它折叠以适合线筒尺寸。如果使用线筒网，面线张力可能更紧。详情请参阅“调整线张力”（页码 62）。

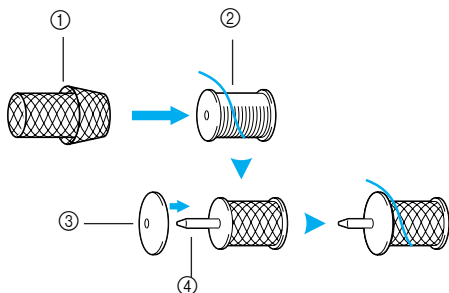

- ① 线筒网
- ② 线筒
- ③ 线筒盖
- ④ 线筒轴

- 7** 拉开线筒上的线，将线从导线钩的穿线勾下穿过。

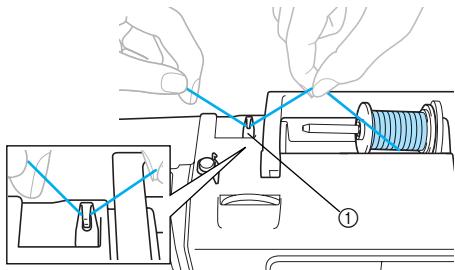

- ① 导线钩

8

- 将线从导线槽后面穿到前面。按下图所示，用右手在线筒附近握住线，然后用左手拉线。

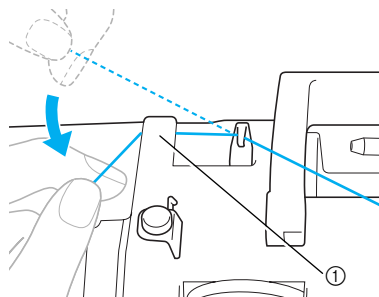

- ① 导线槽

9

- 把线拉到右边，并从梭芯绕线导线钩的穿线勾下面穿过，然后按逆时针将线绕在预张力盘下，且尽量往里拉。

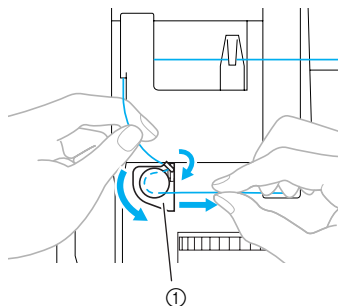

- ① 梭芯绕线导线钩

确保线从预张力盘下面穿过。

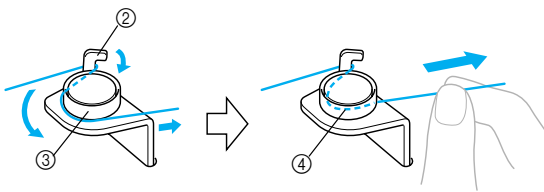

- ② 穿线勾
- ③ 预张力盘
- ④ 尽可能往里拉。

- 10** 按顺时针将线头围绕梭芯绕上五、六圈。用左手握住穿过梭芯绕线导线勾的线，然后用右手绕线头。

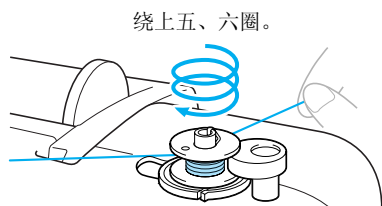

! 小心

- 请务必将线拉紧，并按顺时针绕线。如果按逆时针绕线，线可能绕到梭芯绕线器轴上。

- 11** 将线头穿过梭芯绕线器座中的导线槽，然后把线拉到右边后剪断。

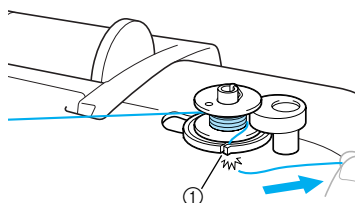

① 梭芯绕线器座中的导线槽
(带有内藏切刀)

! 小心

- 请务必按说明剪线。如果梭芯绕线后，不用内藏于梭芯绕线器座内线槽上的切刀剪线，则当梭芯线快要用完时，线可能缠结在梭芯中，或者可能发生弯针或断针。



备注

- 确保开始梭芯绕线前，线已经正确设置。否则线可能缠结，导致绕线失败。

- 12** 将缝制速度控制器滑到右边。

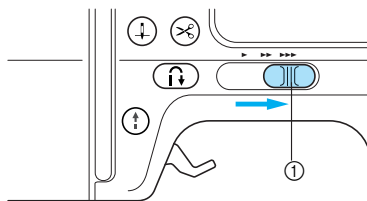

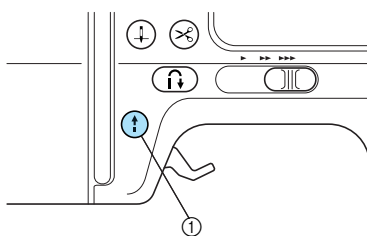

① 缝制速度控制器

- 13** 按一下 **!** (开始 / 停止按钮)。如果装有脚踏控制器，则踩下脚踏控制器。



① 开始 / 停止按钮

- ▶ 梭芯开始绕线，且“→”显示在液晶显示器画面上。

注意

- 梭芯绕线时，请勿离开缝纫机。确保梭芯正确绕线。如果梭芯绕线错误，请按下 **!** (开始 / 停止按钮)，或者立即松开脚踏控制器以停止梭芯绕线。

- 14** 如果梭芯绕线停止或速度很慢，请按一下 **!** (开始 / 停止按钮) 以停止机器。

如果装有脚踏控制器，请将脚从脚踏控制器上移开。

- ▶ 梭芯绕线将停止。

! 小心

- 如果梭芯绕线停止或速度很慢，请停止机器。否则，缝纫机可能损坏。

- 15 用剪刀剪断线，将梭芯绕线器轴滑到左边，然后从轴上卸下梭芯。

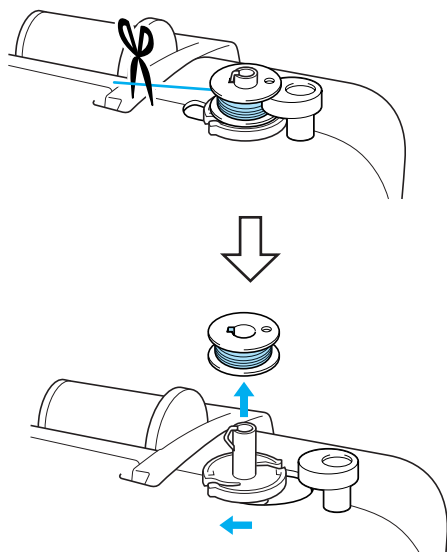

备注

- 如果梭芯绕线器轴设到右边，则针将不能运动。（无法缝制）

- 16 将缝制速度控制器滑回到原来位置。



备注

- 如果梭芯绕线后启动缝纫机或转动手轮，机器将发出咔嚓声响；这是正常现象。

- 当线在梭芯绕线器座下面发生缠结时。

当线未从梭芯绕线导线槽的预张力盘下面正确穿过时即开始绕线，则线可能在梭芯绕线器座下面缠结。如果出现这种情况，请按下面程序回退绕线。

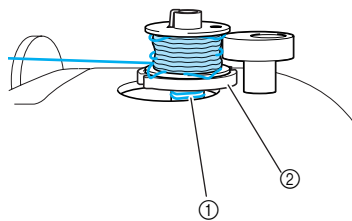

- ① 线
② 梭芯绕线器座

! 小心

- 即使线在梭芯绕线器座下面发生缠结，都不要卸下梭芯绕线器座，不然可能会导致受伤。
- 请勿卸下梭芯绕线器固定螺丝，否则可能损坏机器；卸下螺丝也不能回退绕线。

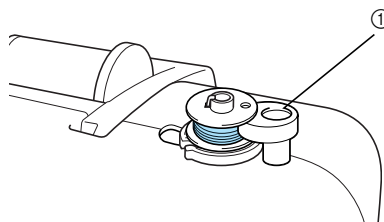

- ① 梭芯绕线器固定螺丝

- ① 如果线在梭芯绕线器座下面发生缠结，请按一下 Ⓢ（开始 / 停止按钮）以停止梭芯绕线。如果装有脚踏控制器，请将脚从脚踏控制器上移开。

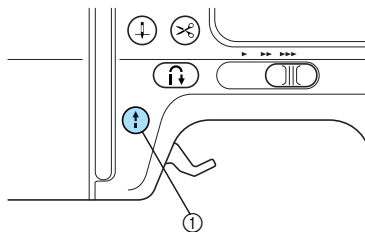

- ① 开始 / 停止按钮

- ② 用梭芯绕线导线勾旁边的剪刀剪断线。

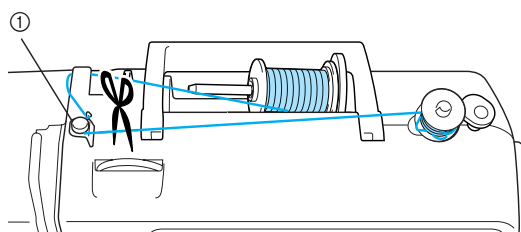

① 梭芯绕线导线勾

- ③ 将梭芯绕线器轴滑到左边，然后从轴上卸下梭芯。

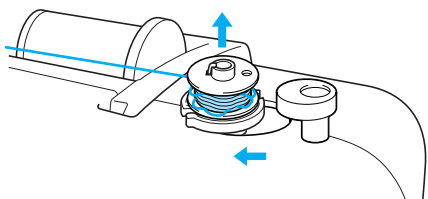

- ④ 如图所示，用左手握住线头，然后用右手在梭芯附近按顺时针回退绕线。

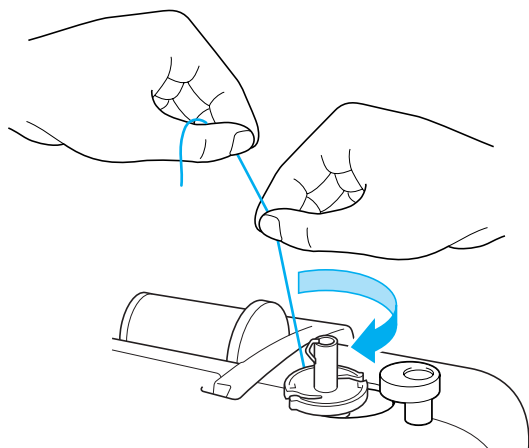

- ⑤ 重新开始梭芯绕线。



注意

- 确保线从梭芯绕线导线槽的预张力盘下面正确穿过（页码 24）。

安装梭芯

安装绕好线的梭芯。

! 小心

- 请使用正确绕好线的梭芯，否则可能会断针，或者线张力不合适。

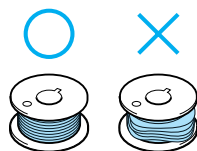

- 配套梭芯专为本款缝纫机设计。如果使用其它机器型号的梭芯，缝纫机运行将不正常。仅使用配套梭芯或同一型号的梭芯（部件号码：SFB: XA5539-151）。

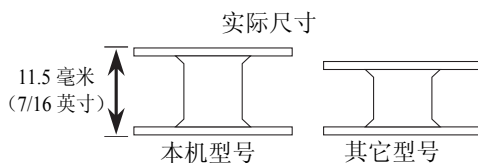

备注

- 在内旋梭上标有指示，注明梭芯线应穿过内旋梭。

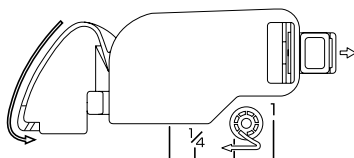

- 1** 按一或两下 ① (针位置按钮) 以将针抬起, 然后抬起压脚拨杆。

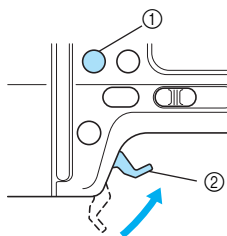

- ① 针位置按钮
② 压脚拨杆

- 2** 关闭缝纫机。

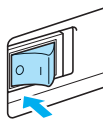

- 3** 将梭芯盖插销滑到右边。

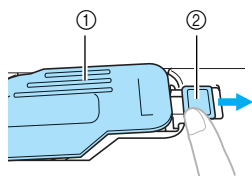

- ① 梭芯盖
② 插销
▶ 梭芯盖打开。

- 4** 卸下梭芯盖。

- 5** 用右手握住梭芯, 然后用左手握住线头。

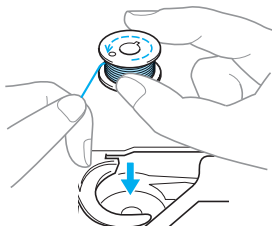

- 请小心, 不要滑落梭芯。

- 6** 用右手将梭芯插入内旋梭。

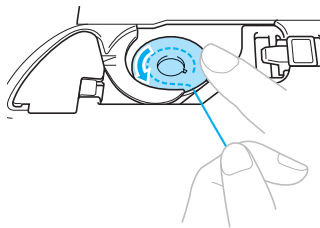

- 请务必正确插入梭芯。

! 小心

- 请务必插入梭芯, 并用手指将其按到底部。否则, 线可能会断, 或者线张力不合适。
- 请务必按说明给缝纫机穿线。否则, 线可能会断, 或者线张力不合适。

- 7** 用右手轻轻按住梭芯, 然后按图示用左手导线。

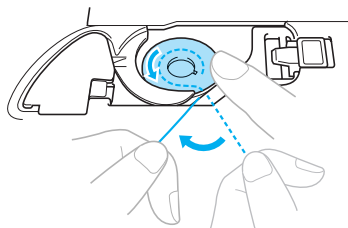

- 8** 按图示将线穿过导线槽, 然后拉到前面。

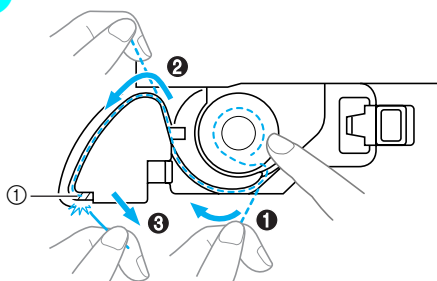

- ① 切刀
▶ 切刀用于剪断线。



注意

- 如果没有通过内旋梭张力调节弹簧正确将线卡入，则可能导致线张力不合适（页码 62）。

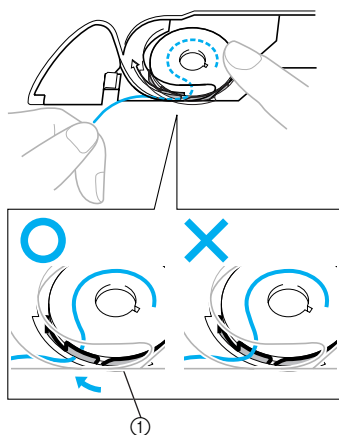

① 张力调节弹簧

9

重新装上梭芯盖。

将梭芯盖左下角的突耳插入，然后轻轻按下右侧。

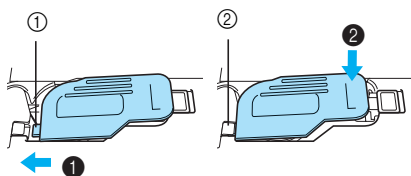

- ① 突耳
- ② 左下角

▶ 完成梭芯穿线。不用拉起梭芯线，便可直接开始缝制。

下一步是穿面线。继续“穿面线”（页码 31）中的程序。



备注

- 打皱褶时或自由绗缝前，请按“可能有必要拉起梭芯线时”中的程序拉起梭芯线。

■ 可能有必要拉起梭芯线时

打皱褶时或自由绗缝前，请首先按以下说明拉起梭芯线。

① 穿面线

- 请参阅“穿面线”（页码 31）。

② 将梭芯插入内旋梭。

- 请参阅“安装梭芯”（页码 28）的步骤 ③ 到 ⑥。

③ 将梭芯线穿过导线槽。

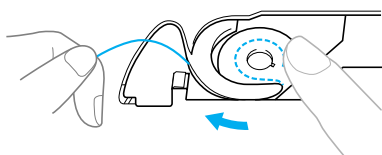

注意

- 请勿用切刀断线。
- 卸下梭芯盖

④ 用左手轻轻握住面线，按一或两下 ⊕（针位置按钮）以抬起针。

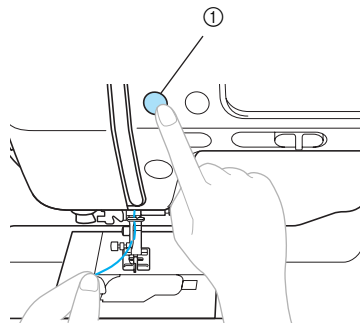

① 针位置按钮

- ▶ 梭芯线卷绕在面线周围，且可以拉起。

- ⑤ 小心向上拉起面线，以将梭芯线头拉出。

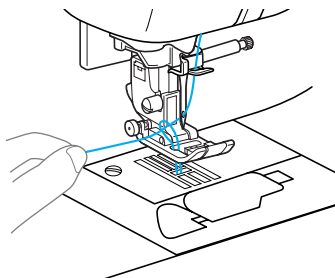

- ⑥ 将压脚下面的梭芯线向缝纫机后部拉出 10-15 厘米（4-5 英寸）左右。

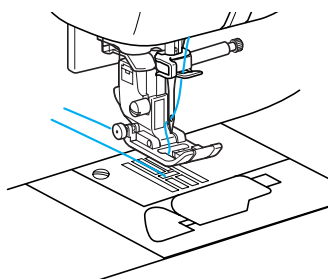

- ⑦ 重新装上梭芯盖。
将梭芯盖左下角的突耳插入，然后轻轻按下右侧。

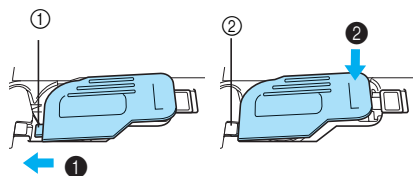

- ① 突耳
② 左下角

穿面线

本节描述如何定位面线线筒，然后给针穿线。

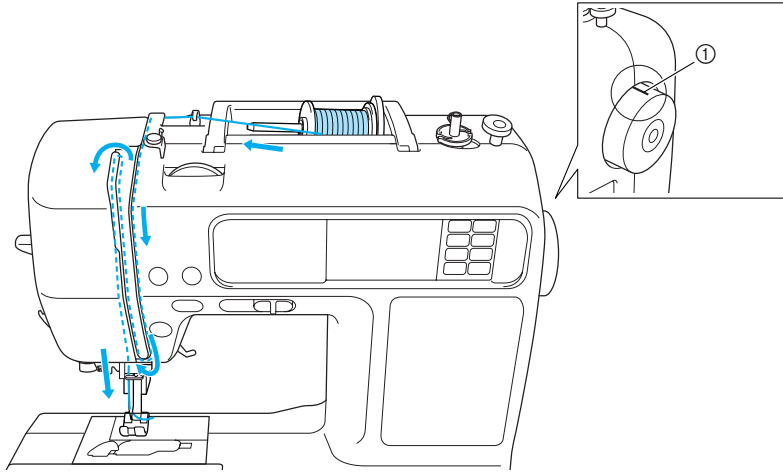

① 手轮上的标记

! 小心

- 请认真按照说明做穿面线。如果穿面线错误，则面线可能缠结，或者可能发生弯针或断针。
- 穿线器可与 75/11 – 100/16 号家用缝纫机针一起使用。如果使用特殊线（如透明尼龙线和金属线），则不能使用穿线器。
- 穿线器可适用于 130/20 粗细或更粗的线。
- 穿线器不能与三角针或双针一起使用。
- 如果不能使用针穿线器，请参阅“手工给针穿线（不使用针穿线器）”（页码 36）。
- 切勿使用线号低于 130/20 的线。
- 以正确的搭配使用针和线。有关正确的针和线搭配的细节，请参阅“依据线和布料类型选择针”（页码 39）。

关于线筒

有关线筒的信息说明如下。

! 小心

- 如果线筒或线筒盖没有正确定位，则线筒轴上可能缠线，或者可能断针。
- 可提供三种尺寸的线筒盖，以便能选择与所使用的线筒尺寸最匹配的线筒盖。如果线筒盖对于所使用的线筒太小，则线可能会缠在线筒的线槽上，或者可能会断针。

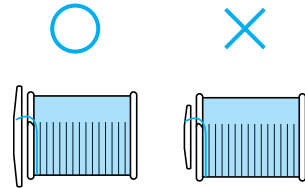

穿面线

将线筒放到线筒轴上，然后给缝纫机穿线。

小心

- 请认真按照说明做穿面线。如果穿面线错误，则面线可能缠结，或者可能发生弯针或断针。

1 打开缝纫机。

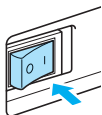

2 抬起压脚拨杆。

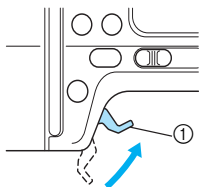

① 压脚拨杆

▶ 压脚已经抬起。



备注

- 如果不将压脚抬起，缝纫机不能穿线。

3 按一或两下 (针位置按钮) 以将针抬起。

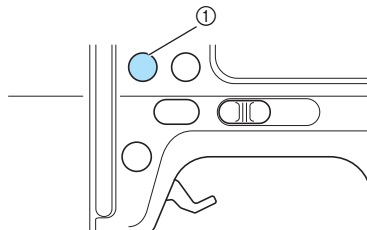

① 针位置按钮



注意

- 如下图所示，当手轮上的标记处于顶部时，针抬起的位置正确。检查手轮，如果标记不在该位置上，请按下  (针位置按钮) 直到标记到位。

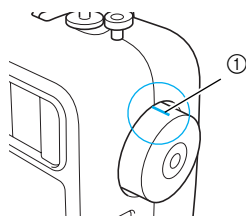

① 手轮上的标记

4 拿起线筒轴，卸下插在线筒轴上的线筒盖。

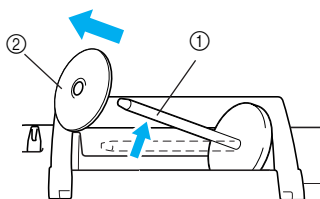

① 线筒轴
② 线筒盖

5 将线筒放在线筒轴上。 将线筒滑到轴上，使线筒处于水平，且线展开到底部的前端。

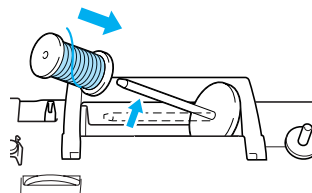

- 6** 将线筒盖滑到线筒轴上，然后让线筒轴回到原来位置。
按图示将线筒盖尽可能滑到右边，同时保持其圆边朝左。

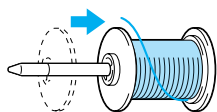

! 小心

- 如果线筒或线筒盖没有正确定位，则线筒轴上可能缠线，或者可能断针。

- 7** 拉开线筒上的线，将线从导线勾的穿线勾下穿过。

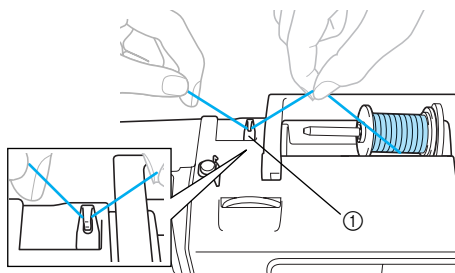

① 导线勾

- 8** 将线从导线槽后面穿到前面。
按下图所示，用右手在线筒附近握住线，然后用左手拉线。

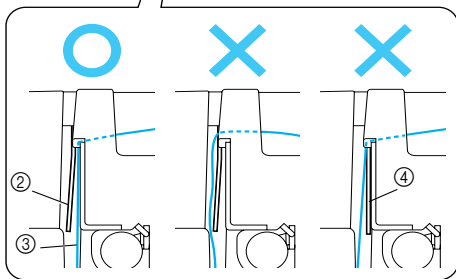
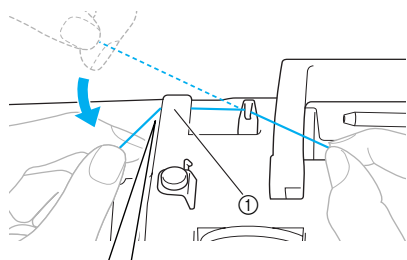

- ① 导线槽
- ② 导线槽弹簧
- ③ 线
- ④ 压脚拨杆拨下时

注意

- 将线从导线槽后面穿过时，请务必用双手操作。如果不用右手握住线，则线会松，不能将线固定在弹簧导线槽中，而且可能导致线张力不合适。
- 将线从导线槽后面穿过之前，请确保压脚拨杆已经抬起。如果未上拨压脚拨杆，则导线槽弹簧打不开，不能将线正确挂到导线槽弹簧上。

- 9** 按下图所示的顺序将线穿过导线槽。

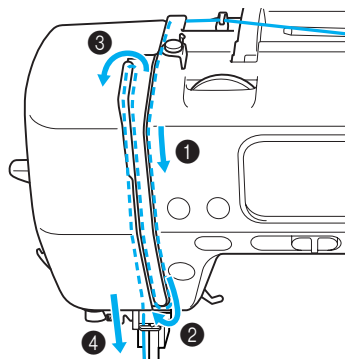

10 如下图所示，请确保将线穿入穿线挑线杆。

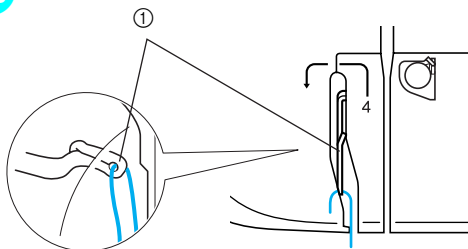

① 穿线挑线杆



备注

● 如果针没有抬起，则不能将线穿入穿线挑线杆。将线穿入穿线挑线杆之前，请确保按下针位置按钮以将针抬起。

11 将线从针杆导线槽后面穿过。
按图示用左手握住线，然后用右手送线，即可轻松将线从针杆导线槽后面穿过。

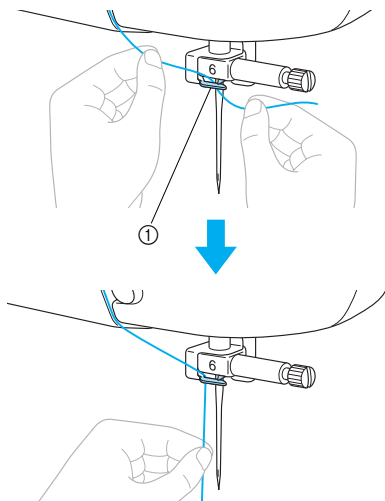

① 针杆导线槽

12 放低压脚拨杆以放下压脚。

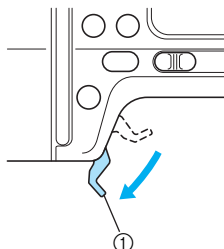

① 压脚拨杆

13 线穿过针杆导线槽后，向左拉线头，然后将线穿过导线槽口 (①)，然后从前面拉紧，并卡入一路上标有“7”的导线槽盘中 (②)。请确保线穿过导线槽口。

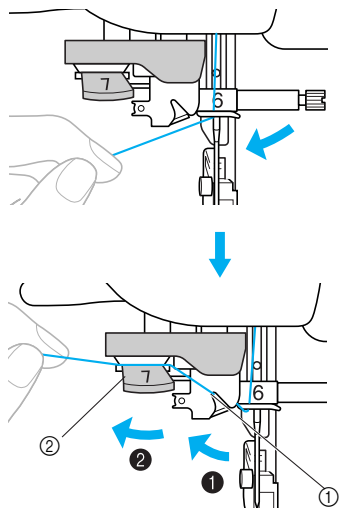

① 导线槽口
② 导线槽盘

14 用机器左侧的切刀剪断线。

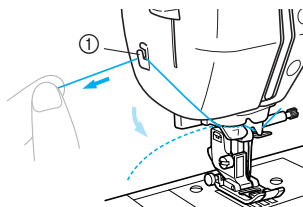

① 切线刀

- 15 尽可能放低机器左侧的穿线器拨杆以使穿线钩转过来。

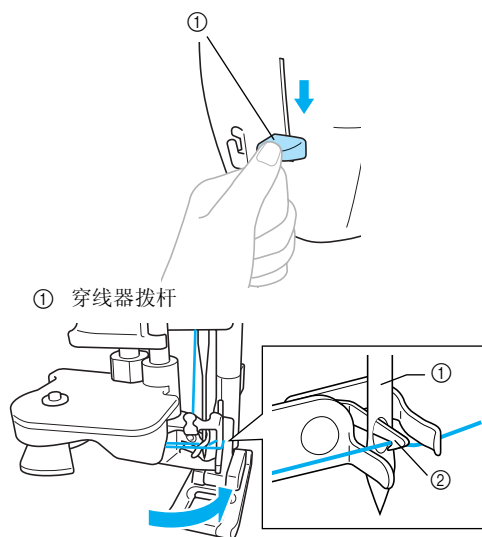

① 穿线器拨杆

- ① 针
② 穿线钩



注意

- 如果穿线器拨杆没有放到位，则穿线钩不能完全转到下图所示的位置，因此线就不可能穿过针眼。如果出现这种情况，请重新 13 再做。

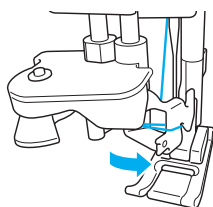

- 如果未将针抬起，则穿线器不能给针穿线。使用穿线器之前，请确保按下 \updownarrow （针位置按钮）以将针抬起。详情请参阅 3 “穿面线”中的 32 步骤。

- 16 慢慢抬起穿线器拨杆。

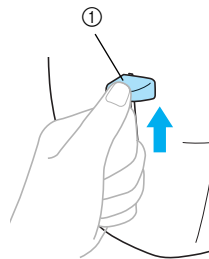

① 穿线器拨杆

- 17 抬起压脚拨杆，然后小心拉线圈穿过针眼，并拉出线头。

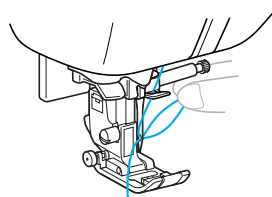

小心

- 请勿触到按钮。请勿触到开始 / 停止按钮、针位置按钮或倒缝 / 加固针迹按钮。如果意外按下一个按钮，机器将开始缝制操作，手指可能会被针扎，或者可能会断针。
- 拉出线时，不用使用很大力量，否则可能发生弯针或断针。

- 18 将线头穿过压脚，然后向机器后面拉出 5 厘米（2 英寸）的线长。

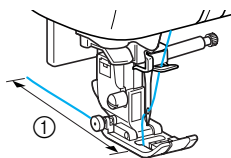

① 5 厘米（2 英寸）

► 穿面线已完成。

■ 手工给针穿线（不使用针穿线器）

如果使用透明尼龙线或金属线之类的特殊线或为翼针或双针穿线则不能使用穿线器，请按以下说明穿线。

① 按照 ① 到 ⑪ 中关于“穿面线”（页码 32）的步骤，将线穿到缝纫机的针杆导线槽。

② 放低压脚拨杆。

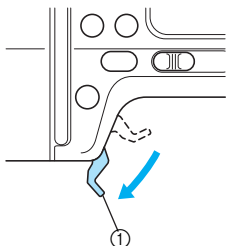

① 压脚拨杆

③ 从前向后将线穿过针眼。

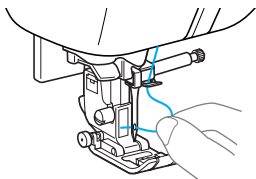

! 小心

- 请勿触到开始 / 停止按钮、针位置按钮或倒缝 / 加固针迹按钮。如果意外按下一个按钮，机器将开始缝制操作，手指可能会被针扎，或者可能会断针。

④ 抬起压脚拨杆，将线头穿过压脚，然后向机器后面拉出 5 厘米（2 英寸）的线长。

使用双针

使用双针时，可采用两种不同的线，以缝制两路相同针迹的平行线。两条面线应具有相同的粗细和质量。请确保使用双针和备用线筒轴。

有关用双针缝制的针迹的详情，请参阅“针迹设置表”（页码 72）。

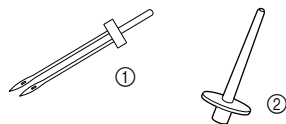

① 双针
② 备用线筒轴

! 小心

- 建议使用的双针（部件号码：X59296-121）。使用任何其它针都可能导致弯针或损坏机器。
- 切勿使用弯针。弯针易断，还可能导致受伤。

① 安装双针。

- 有关安装针的详情，请参阅“更换针”（页码 41）。

② 为左针做穿面线。

详情请参阅 ① 到 ⑪ “穿面线”中的（页码 32）步骤。

③ 手工为左针穿线。

从前面将线穿过针眼。

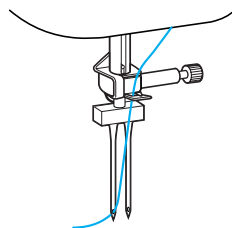

! 小心

- 不能使用穿线器为双针穿线。如果使用穿线器为双针穿线，则可能损坏缝纫机。

- 4 将备用线筒轴插入梭芯绕线器轴的末端，装上线筒，然后做穿面线。

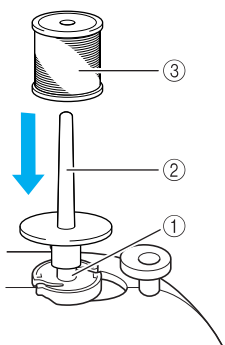

- ① 梭芯绕线器轴
- ② 备用线筒轴
- ③ 线筒



备注

- 设置线筒时，要使线筒能够从前面放线。

- 5 右针穿线的方法与左针穿线的方法相同。

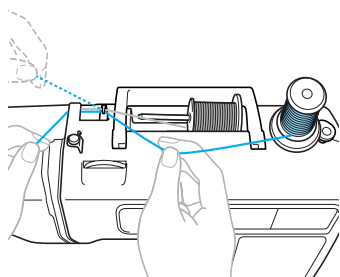

- 详情请参阅 7 到 10 “穿面线”中的（页码 32）步骤。

- 6 不用将线穿过针杆导线槽，直接手工为右针穿线。

从前面将线穿过针眼。

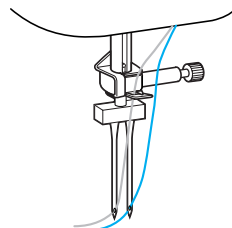

! 小心

- 不能使用穿线器为双针穿线。如果使用穿线器为双针穿线，则可能损坏缝纫机。

- 7 安装曲折压脚“J”。

有关更换压脚的详情，请参阅“更换压脚”（页码 43）。

! 小心

- 使用双针时，请确保安装曲折压脚“J”。如果针迹皱在一起，请使用压脚“N”，或增加轻质可撕开衬纸。

- 8 开缝纫机并选择针迹。

- 请参阅“选择针迹”（页码 51）以选择针迹。
- 请参阅“针迹设置表”（页码 72）以了解使用双针的针迹。

! 小心

- 使用双针时，请务必选择合适的针迹，否则可能断针，或者损坏机器。

9 按下 。

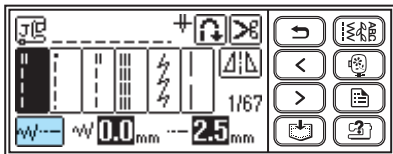

▶ 设置双针画面出现。

10 按下 。

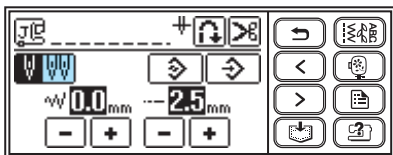



▶  以反白显示。

现在可以使用双针。



备注

- 如果  再按一下，则返回到 。

11 按下  (后退键)。

▶ 初始画面再次出现，然后  出现。

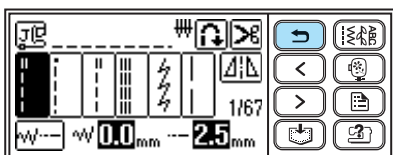

! 小心

- 使用双针时，请务必选择双针设置，否则可能断针，或者损坏机器。

12 开始缝制。

- 有关开始缝制的详情，请参阅“开始缝制”（页码 55）。

▶ 缝制时两条针迹线相互平行。

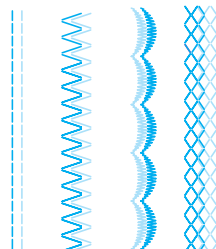

注意

- 若要更改缝制方向，请按下  (针位置按钮) 以从布料上抬起针，然后抬起压脚拨杆后掉转布料。

! 小心

- 请勿在双针处于低位时转动布料，否则可能断针，或者损坏机器。

更换针

本节描述如何更换针。

有关针的注意事项



小心

- 仅使用家用缝纫机针。使用任何其它针都可能导致针弯或损坏机器。
- 切勿使用弯针。弯针易断，还可能导致受伤。

依据线和布料类型选择针

应根据布料和线的粗细使用不同的缝纫机针。在选择适合欲缝制布料的线和针时，请参阅下表。

布料类型 / 应用		线		针号
		类型	粗细	
中质布料	绒面呢	棉线	60-90	75/11-90/14
	塔夫绸	合成线		
	法兰绒、华达呢	丝线	50	
薄布料	上等细布	棉线	60-90	65/9-75/11
	乔其纱	合成线		
	薄型平纹毛织物、 缎纹布料	丝线	50	
厚布料	粗斜棉布	棉线	30	100/16
			50	90/14-100/16
	灯芯绒	合成线	50-60	
粗呢	丝线			
伸缩布料	平针织物	针织线	50-60	圆头针 (金色) 75/11-90/14
	经平织物			
易磨损布料		棉线	50-90	65/9-90/14
		合成线		
		丝线	50	
用于端部针迹		合成线	30	100/16
		丝线	50-60	75/11-90/14



注意

- 切勿使用线号低于 130/20 的线。这样可能会导致故障。



备注

- 线号越低，则线越粗；而针号越高，则针越粗。
- 购买缝纫机时已安装有一根 75/11 号针。

■ 圆头针（金色）

为避免跳针，缝制伸缩布料时使用圆头针。

■ 透明尼龙线

无论何种布料或线均使用 90/14 - 100/16 号针。

■ 绣花针

请使用 75/11 号家用缝纫机针。在粗斜棉布之类的厚布料上绣花时，请使用 90/14 或 100/16 号家用缝纫机针。

! 小心

- 正确的布料、线和针搭配如表中所示（页码 39）。如果布料、线和针的搭配不当，特别是当使用细针（如 65/9 - 75/11 号针）缝制厚布料（如粗斜棉布）时，可能会发生弯针或断针。此外，针迹可能不均匀或褶皱，或者可能有跳针。

检查针的状况

使用弯曲的针缝制极其危险，因为在操作缝纫机时可能会断针。

使用针之前，将针扁平的一面放在一个平面上，检查针与平面之间的距离是否均匀。

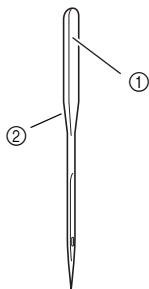

- ① 扁平侧
- ② 针类型标记

! 小心

- 如果针与平面之间的距离不均匀，则针已经弯曲。请勿使用弯针。

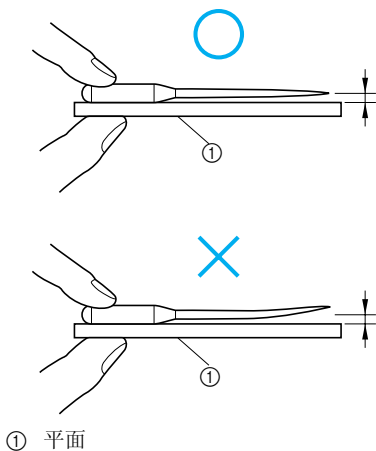

① 平面

更换针

根据“检查针的状况”（页码 40）中的说明使用螺丝刀和一根确定没有弯曲的针。

- 1 按一或两下 （针位置按钮）以将针抬起。

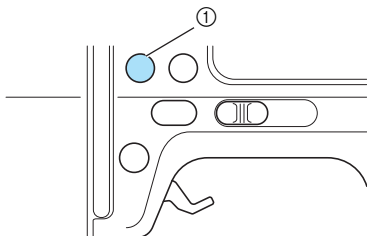

① 针位置按钮

- 2 关闭缝纫机。

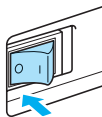

小心

- 更换针之前，请务必关闭缝纫机。否则，如果意外按下一个操作按钮和机器开始缝制，则可能导致受伤。

- 3 在压脚下放置布料或纸张，盖住针板上的孔。



注意

- 更换针之前，请在压脚下放置布料或纸张，以防止针落入针板上的孔内。

- 4 放低压脚拨杆。

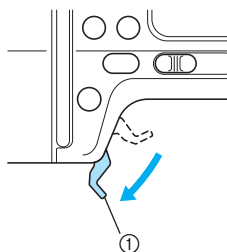

① 压脚拨杆

- 5 用左手握住针，然后用螺丝刀朝自身方向（逆时针）转动针夹螺丝，以将针卸下。

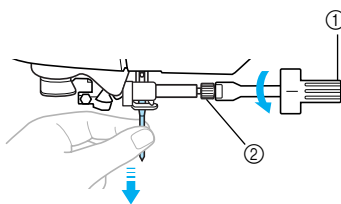

① 螺丝刀
② 针夹螺丝

- 当松开或拧紧针夹螺丝时，请勿过分用力，否则可能会损坏缝纫机的某些部件。

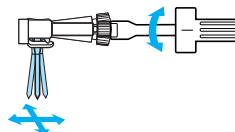

- 6 让针扁平侧朝向缝纫机的背面，然后将针插入，直到顶住针挡为止。

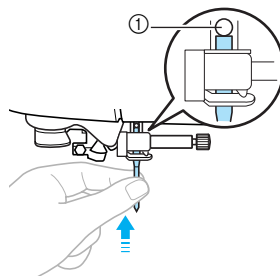

① 针挡

- 7 用左手握住针，然后用螺丝刀将针夹螺丝拧紧。

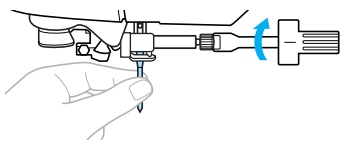

按照同样的方法安装双针。

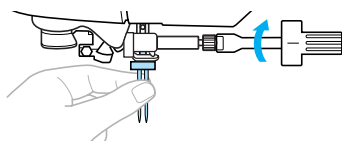

! 小心

- 请确保将针插到顶住针挡为止，并用螺丝刀拧紧针夹螺丝，否则可能会断针，或者导致损坏。

更换压脚

本节描述如何更换压脚。

有关压脚的注意事项

请务必遵守下列有关压脚的注意事项。

! 小心

- 使用适合于欲缝制针迹类型的压脚，否则针可能会碰到压脚，导致弯针或断针。
- 仅使用专为本款缝纫机设计的压脚。使用任何其它压脚都可能导致受伤或损坏机器。

更换压脚

按以下说明更换压脚。



备注

- 有关安装绣花压脚“Q”的详情，请参阅“安装绣花压脚”（页码 138）。
- 购买缝纫机时，已经安装了曲折压脚“J”。

- 1 按一或两下 （针位置按钮）以将针抬起。

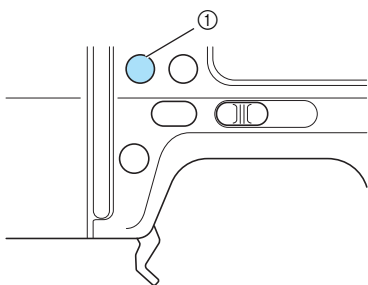

① 针位置按钮

- 2 关闭缝纫机。

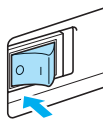

! 小心

- 更换压脚之前，请务必关闭缝纫机。否则，如果意外按下一个操作按钮和机器开始缝制，则可能导致受伤。

- 3 抬起压脚拨杆。

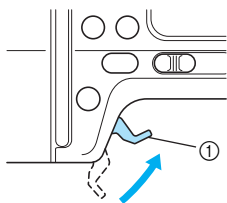

① 压脚拨杆

▶ 压脚已经抬起。

- 4 按下压脚支架背后的黑色按钮。

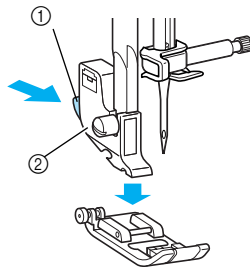

① 黑色按钮

② 压脚支架

▶ 压脚支架释放压脚。

- 5** 在支架下面放置不同的压脚，使压脚轴与支架中的槽口对齐。
定位压脚，使指示压脚类型（A、G、I、J、M、N 或 R）的字母便于阅读。

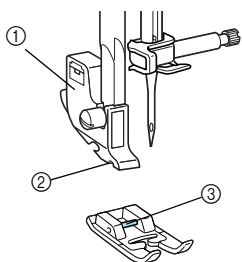

- ① 压脚支架
- ② 槽口
- ③ 轴

- 6** 慢慢放低压脚拨杆，使压脚轴卡入压脚支架的槽口。

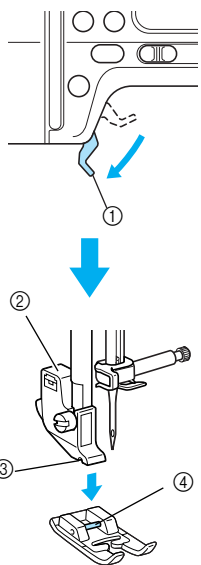

- ① 压脚拨杆
- ② 压脚支架
- ③ 槽口
- ④ 轴

▶ 压脚已经安装。

- 7** 抬起压脚拨杆，以检查压脚是否已安装牢固。

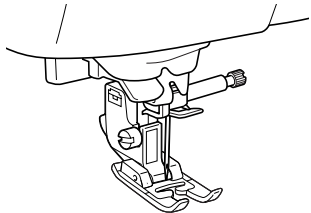

注意

- 选择针迹时，应使用的压脚图标出现在画面上。开始缝制前，请检查是否安装了正确的压脚。如果安装了错误的压脚，请关闭缝纫机，安装正确的压脚，然后再次选择想要的针迹。

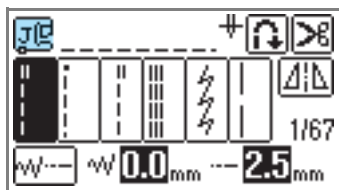

- 钮孔压脚 “A”
- 包边压脚 “G”
- 曲折压脚 “J”
- 钉钮压脚 “M”
- 交织字母压脚 “N”
- 暗缝针迹压脚 “R”
- 带侧切刀压脚（选购）

- 有关与所选针迹配套使用的压脚的详情，请参阅“针迹设置表”（页码 72）。

卸下与安装压脚支架

当清洁缝纫机或安装不使用压脚支架的压脚（如绣花压脚、选购自由开口绗缝压脚“O”和选购同步压脚）时，请卸下压脚支架。用螺丝刀卸下压脚支架。

! 小心

- 安装 / 卸下压脚之前，请务必关闭缝纫机。否则，如果意外按下一个操作按钮和机器开始缝制，则可能导致受伤。

1 卸下压脚。

- 详情请参阅“更换压脚”（页码 43）。

2 用螺丝刀松开压脚支架螺丝。

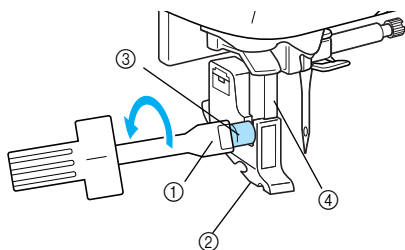

- ① 螺丝刀
- ② 压脚支架
- ③ 压脚支架螺丝
- ④ 压脚杆

▶ 将压脚从压脚杆上卸下。

■ 安装压脚支架

1 抬起压脚拨杆。

▶ 压脚已抬起。

2 将压脚支架与压脚杆的左下侧对齐。

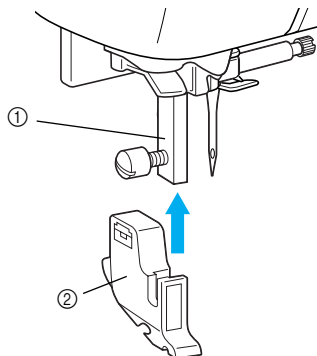

- ① 压脚杆
- ② 压脚支架

3 用右手握住压脚支架，然后左手用螺丝刀拧紧螺丝。

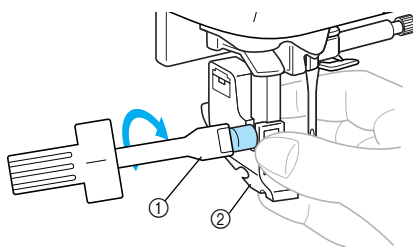

- ① 螺丝刀
- ② 压脚支架

! 小心

- 安装 / 卸下压脚支架时，请勿让手指碰到针或压脚，以免断针或导致受伤。
- 请务必使用配套螺丝刀拧紧螺丝。如果螺丝松开，则针可能会碰到压脚，导致断针或弯针。

缝制筒型布料和大布料

自由臂缝制和使用扩展台易于缝制筒型布料或大布料。

自由臂缝制

卸下附加工作平台以进行自由臂缝制，可更轻松地缝制袖口和裤脚之类的筒型布料。

1 卸下附加工作平台。

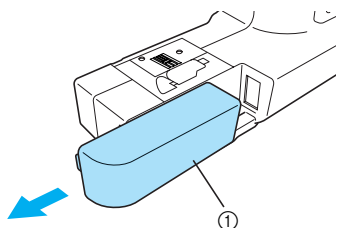

① 附加工作平台

▶ 将附加工作平台卸下后，即可进行自由臂缝制。

2 将想要缝制的布料套到自由臂上，然后从顶部缝制。

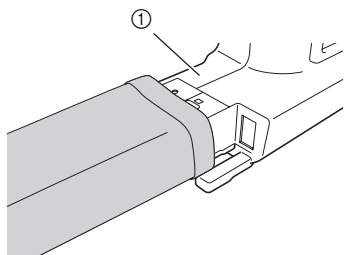

① 臂

3 完成自由臂缝制后，请重新装上附加工作平台。

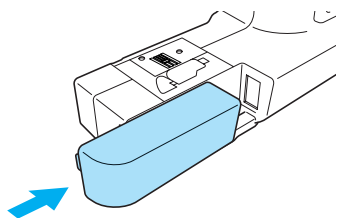

使用扩展台

绣花单元盖子可用作扩展台，这对于缝制大布料很有用。

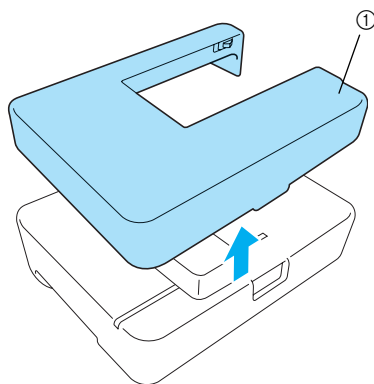

① 绣花单元盖子（扩展台）

! 小心

- 装上扩展台后，请勿搬动缝纫机。
- 请勿将扩展台用于其它用途。

1 卸下附加工作平台

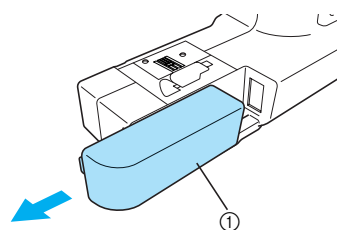

① 附加工作平台

- 2 抬起扩展台两侧的两条腿直到它们卡到位。

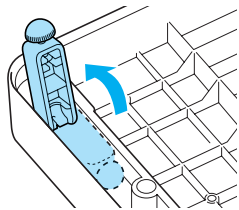

- 3 将扩展台装到缝纫机臂上。
保持扩展台水平，慢慢往里推，直到推不动。

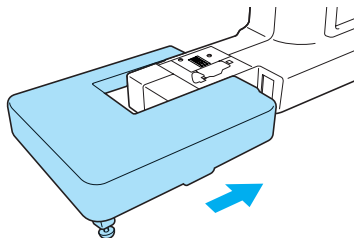

备注

- 如果扩展台不稳定，或者其高度不合适，请转动两条腿的末端橡胶以调节高度。

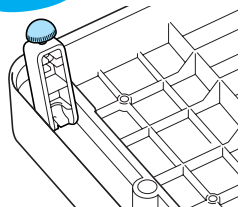

- 4 完成缝制后，请往左边拉以卸下扩展台，然后重新将附加工作台装回原来位置。

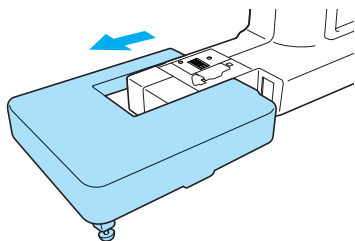

- 5 收起扩展台，然后将两条腿放回原来位置。

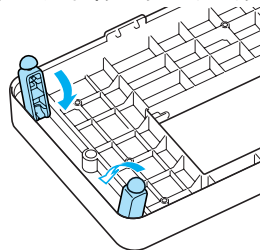

备注

- 不使用扩展台时，可将其用作绣花单元的盖子。

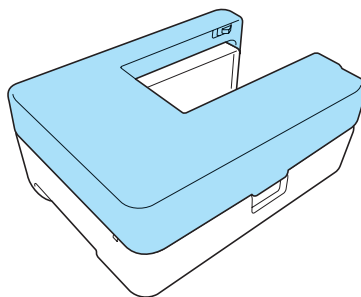



2

缝制基础知识

本章描述缝制必需的各项准备工作。

缝制	50
设置针迹	61
有用的功能	64
有用的缝制技巧	68

缝制

基本缝制操作说明如下。

操作缝纫机前，请阅读下列注意事项。

小心

- 机器运行期间，请特别留意针位置。此外，注意手不要接触任何针和手轮之类的运动部件，否则可能导致受伤。
- 缝制时请勿用力拉或推布料，否则可能导致受伤或断针。
- 切勿使用弯针。弯针易断，还可能导致受伤。
- 确保不要让针碰到绗缝针，否则可能导致断针或弯针。

一般缝制程序

请按照下列基本程序进行缝制。

1	安装压脚。	安装适合于欲缝制针迹的压脚。更换压脚前，请务必关主电源。有关更换压脚的详情，请参阅“更换压脚”（页码 43）。
↓		
2	打开缝纫机。	打开缝纫机。有关打开缝纫机的详情，请参阅“打开缝纫机”（页码 17）。
↓		
3	选择针迹。	选择适合于要缝制部位的针迹。有关选择针迹的详情，请参阅“选择针迹”（页码 51）。
↓		
4	放置布料。	将要缝制的部位放在压脚下。请确保布料按照正确的顺序缝制，且布料的正面和反面要正确对齐。有关放置布料的详情，请参阅“放置布料”（页码 54）。
↓		
5	开始缝制。	开始缝制。有关开始缝制的详情，请参阅“开始缝制”（页码 55）。
↓		
6	剪断线。	缝制结束后剪断线，也可以使用自动剪线。有关剪断线的详情，请参阅“剪断线”（页码 59）。

针迹类型

针迹有下列类型可供选择。

有关各种针迹的详情，请参阅“针迹设置表”（页码 72）。

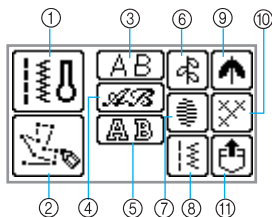

- ① 实用针迹

可从 67 种实用针迹中进行选择，包括直线针迹、包边、钮孔和基本装饰针迹。如果选择了此项，则打开电源后，立即出现实用针迹选择。
- ② 自定义针迹

可以设计原创针迹。（详情请参阅“设计花样（自定义针迹）”（页码 131）。）
- ③ 文字针迹— Gothic 字体

（可进行组合）
在 Gothic 字体中有 55 个字符，包括字母、符号和数字。
- ④ 文字针迹— Gothic 字体

（可进行组合）
在 Gothic 字体中共有 55 个字符，包括字母、符号和数字。
- ⑤ 文字针迹—空心字体

（可进行组合）
在空心字体中有 55 个字符，包括字母、符号和数字。
- ⑥ 装饰针迹

（可进行组合）
可以从 30 种装饰针迹中进行选择，包括树叶、花朵和心型。可以缝制多种装饰针迹的组合。
- ⑦ 缎纹针迹

（可进行组合）
可以从 16 种缎纹针迹中进行选择。可以缝制多种装饰针迹的组合。
- ⑧ 组合式实用针迹

（可进行组合）
可从 39 种实用针迹的组合中进行缝制。
- ⑨ 装饰缎纹针迹

（可进行组合）
有 9 种装饰缎纹针迹。
- ⑩ 交叉针迹

（可进行组合）
可以从 7 种交叉针迹中进行选择。可以缝制多种装饰针迹的组合。
- ⑪ 保存在缝纫机存储器中的花样

可以调出保存的花样。（详情请参阅“保存花样”（页码 129）。）

选择针迹

通过操作液晶显示器来选择针迹。打开电源，实用针迹选择画面出现。

根据设置，自动选择直线针迹（左针位置）或直线针迹（中针位置）。

- 1 确定要使用的针迹，然后选择建议的压脚。
 - 请参阅“针迹设置表”（页码 72）。
- 2 安装压脚。

缝纫机预先安装了曲折压脚“J”。

 - 详情请参阅“更换压脚”（页码 43）。

！ 小心

- 请为所选的针迹安装合适的压脚。如果误用压脚，针可能会碰到压脚，导致弯针或断针。

- 3 打开缝纫机。

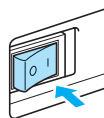

- 当画面出现动画时，请用手指触摸液晶显示器。
- ▶ 画面上显示出所选的直线针迹（左针位置）或直线针迹（中针位置）。

- 4 在操作面板上按下 （实用针迹键）。

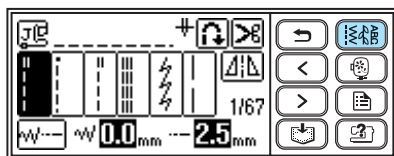

5 选择针迹类型。

□选择装饰针迹时



▶ 包含所选针迹类型的各种针迹出现在画面上。

● 若要选择不同的针迹类型，请按下 (后退键)。

6 选择针迹。

(上一页键) 显示上一页， (下一页键) 显示下一页。

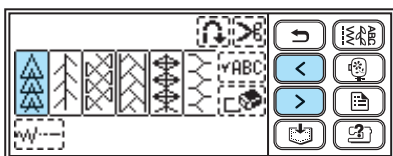

备注

● 如果手指触摸画面不畅，请使用配套的触摸笔。

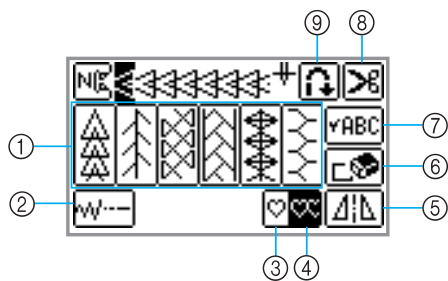

- ① 选择装饰针迹
- ② 设置宽度和长度
- ③ 选择单针迹缝制
- ④ 选择重复缝制
- ⑤ 选择水平镜像
- ⑥ 删除所选的花样
- ⑦ 检查组合式花样
- ⑧ 激活自动剪线
- ⑨ 激活自动倒缝 / 加固针迹

● 若要选择不同的针迹，请按下 以删除所选的花样。

7 必要时规定自动倒缝 / 加固针迹的设置，并调整针迹长度等。

● 有关各种实用针迹缝制的详情，请参阅始于页码 72 的第 3 章，“实用针迹”。



注意

● 选择针迹时，应使用的压脚类型会出现在画面上。开始缝制前，请检查是否安装了正确的压脚。如果安装了错误的压脚，请关闭缝纫机电源后安装正确的压脚，然后再次选择想要的针迹。



备注

● 有关设置自动倒缝 / 加固针迹等的详情，请参阅“有用的功能”(页码 64)。
● 有关调整针迹宽度、针迹长度和线张力的详情，请参阅“设置针迹”(页码 61)

■ 选择实用针迹

① 遵循“选择针迹”(页码 51) 中 ① 到 ③ 的步骤。

② 选择针迹。

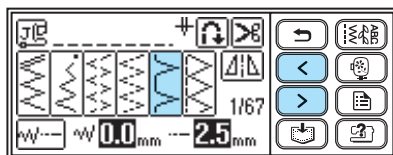

备注

● 开机后，实用针迹选择画面出现。

实例：当选择 时

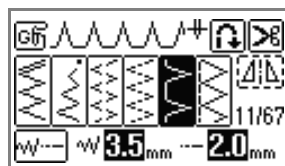

■ 选择字符

提供有三种文字针迹。每一种针迹均采用相同的程序选择字符。

① 遵循“选择针迹”（页码51）中①到④的步骤，以显示出可选针迹类型的画面。

② 选择字形。

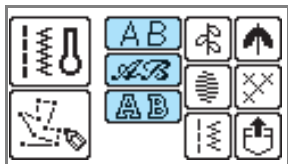

③ 选择字符。



- 如果选错字符，请按下 将其删除，然后再选择正确的字符。
- 若要选择不同的字形，请按下 ，然后选择想要的字形。
- 按下 以查看所选花样的样式。

□ 实例：BUS

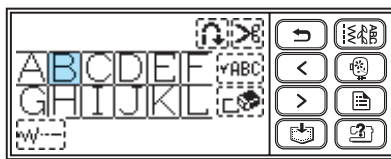

放置布料

请确保布料按照正确的顺序缝制，且布料的正面和反面要正确对齐。

1 打开缝纫机。

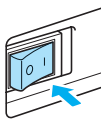

2 按一或两下 ① (针位置按钮) 以将针抬起。

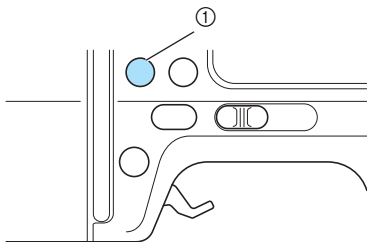

① 针位置按钮

3 将布料放在压脚下。



备注

- 如果将缝边放在右边，则更容易缝制直线，且多余布料不会碍事。

4 用左手抓住线头和布料，然后用右手朝自身方向（逆时针）转动手轮，以将针扎进针迹的起始点。

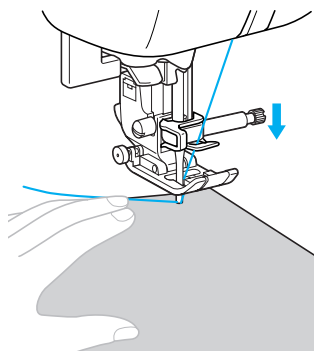
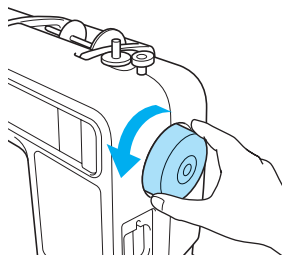

5 放低压脚拨杆。

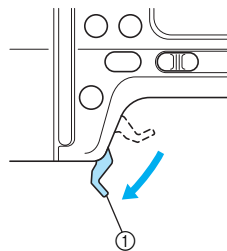

① 压脚拨杆

▶ 现已放置好要缝制的布料。

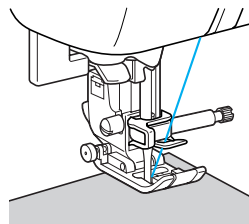

开始缝制

一旦准备好开始缝制，就可以启动缝纫机。可使用操作按钮 ①（开始 / 停止按钮）或脚踏控制器来开始和停止缝制。有关脚踏控制器的详情，请参阅下一页。



备注

- 装有脚踏控制器时，①（开始 / 停止按钮）不能用于开始缝制。

■ 使用操作按钮

可使用操作按钮 ①（开始 / 停止按钮）来开始和停止缝制。

- ① 左右滑动缝制速度控制器以选择所需的缝制速度。
向左滑动缝制速度控制器可以更慢的速度缝制，或者向右滑动速度控制器可以更快的速度缝制。

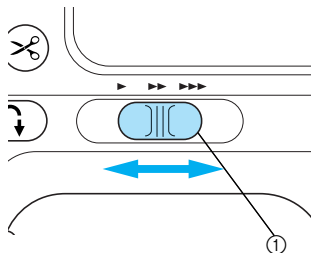

① 缝制速度控制器

- ② 按一下 ①（开始 / 停止按钮）。

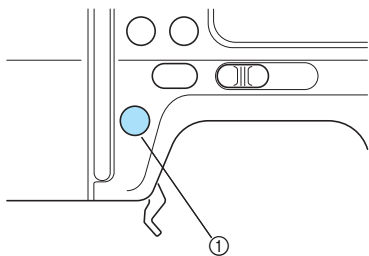

① 开始 / 停止按钮

- ▶ 机器开始缝制。

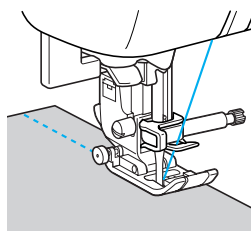

备注

- 开始缝制时，机器的缝制速度较慢。
- 如果缝制期间按住 ①（开始 / 停止按钮），则缝纫机将以慢速缝制。如果正好在想要停机前面的位置使用该功能，则能提高停机的准确性。

- ③ 当到达针迹的末尾时，请按一下 ①（开始 / 停止按钮）。

- ▶ 机器停止缝制时，针处于低位（在布料中）。

- ④ 剪断线。

- 详情请参阅“剪断线”（页码 59）。



注意

- 当梭芯线快用完时，缝纫机将自动停止。停机后，请更换梭芯线，然后按 ①（开始 / 停止按钮）再开始缝制。

■ 使用脚踏控制器

可使用脚踏控制器开始和停止缝制。

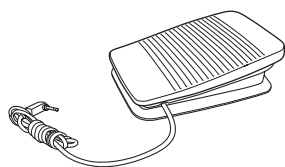

① 关闭缝纫机。

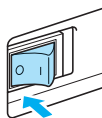

注意

- 安装脚踏控制器时，请务必关闭缝纫机电源，以防止机器意外启动。

② 将脚踏控制器插头插入缝纫机右侧的脚踏控制器插口。

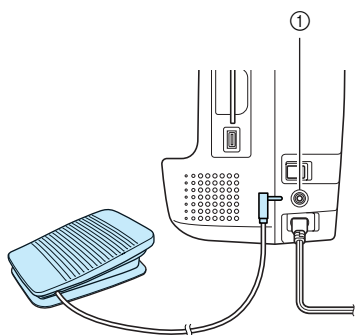

① 脚踏控制器插口

③ 打开缝纫机。

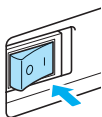

④ 左右滑动缝制速度控制器以选择所需的缝制速度。

向左滑动缝制速度控制器可以更慢的速度缝制，或者向右滑动速度控制器可以更快的速度缝制。

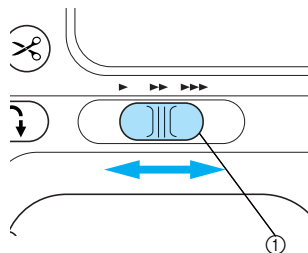

① 缝制速度控制器

- ▶ 用缝制速度控制器设置的速度是脚踏控制器的最大速度。

⑤ 一旦准备好开始缝制，就慢慢踩下脚踏控制器。

重踩脚踏控制器将增大缝制速度；轻踩脚踏控制器将减低缝制速度。

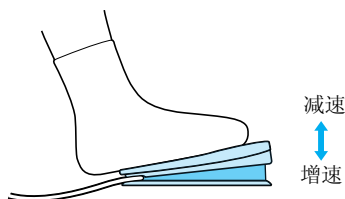

- 慢慢踩下脚踏控制器。用力踩将会迅速开始缝制。

- ▶ 机器开始缝制。

⑥ 到达针迹的末尾时，请完全松开脚踏控制器。

- ▶ 机器停止缝制时，针处于低位（在布料中）。

⑦ 剪断线。

- 详情请参阅“剪断线”（页码 59）。



备注

- 装有脚踏控制器时，①（开始 / 停止按钮）不能用于开始缝制。
- 当缝制停止时，针保持低位（在布料中）。可设置缝纫机，使针在缝制停止时处于高位。有关设置缝纫机，使针在缝制停止时处于高位的详情，请参阅“更改缝纫机的设置”（页码 18）。

小心

- 请勿让线或灰尘堆积在脚踏控制器上，否则可能会引起火灾或触电。
- 请勿在脚踏控制器上放置物品，否则可能会损坏机器或导致受伤。
- 若长时间不使用缝纫机，请拔出脚踏控制器插头，否则可能会引起火灾或触电。

加固针迹

如果在缝制开始，缝制结束或者无搭接接缝等处使用直线针迹缝制时，请使用加固针迹或加固针迹以固定线头。

- 1 在针迹开始处将针扎进布料中，然后放下压脚。

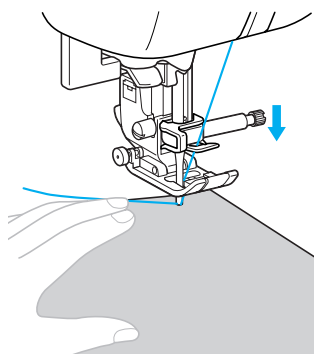

- 2 按下①（开始 / 停止按钮）或踩下脚踏控制器。

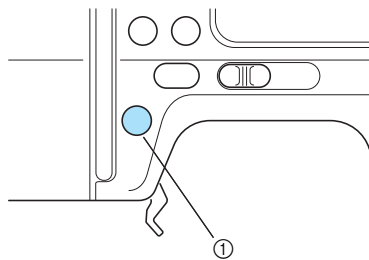

此时，如果按住①（开始 / 停止按钮），则缝纫机将以慢速缝制。

- 详情请参阅“开始缝制”（页码 55）。



① 开始 / 停止按钮

▶ 机器开始缝制。

- 3** 缝制3到5针后，按下 （倒缝 / 加固针迹按钮）。
 按住 （倒缝 / 加固针迹按钮）直至到达针迹开始处。

- ▶ 按住 （倒缝 / 加固针迹按钮）时，缝纫机将以慢速缝制。

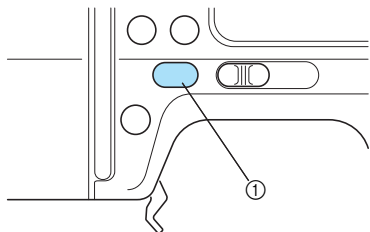

① 倒缝 / 加固针迹按钮

- ▶ 按住 （倒缝 / 加固针迹按钮）以缝制倒缝针迹。



- 4** 缝制回到针迹开始处后，请松开 （倒缝 / 加固针迹按钮）。

- ▶ 机器停止缝制。

- 5** 按下 （开始 / 停止按钮）或踩下脚踏控制器，

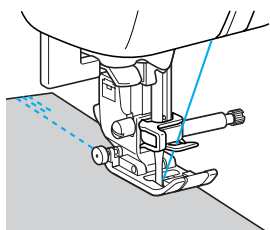
- ▶ 机器开始沿正常的缝制方向缝制。



- 6** 当到达针迹的末尾时，请按一下 （开始 / 停止按钮）。
 按住 （倒缝 / 加固针迹按钮）直到缝制3到5针倒缝针迹。

- ▶ 按住 （倒缝 / 加固针迹按钮）以缝制倒缝针迹。

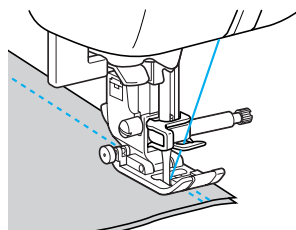

- 7** 缝制3到5针倒缝针迹后，请松开 （倒缝 / 加固针迹按钮）。

- ▶ 机器停止缝制。

- 8** 按下 （开始 / 停止按钮）或踩下脚踏控制器。

此时，如果按住 （开始 / 停止按钮），则缝纫机将以慢速缝制。



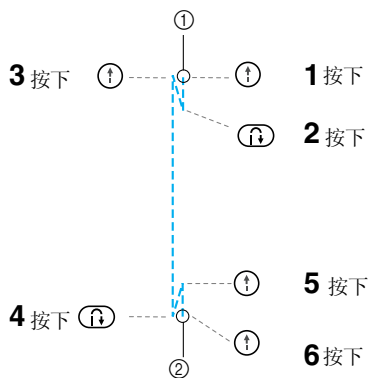

- ▶ 机器开始沿正常的缝制方向缝制。

- 9** 缝制到针迹的末尾后，缝纫机停下来。
 松开 （开始 / 停止按钮）或脚踏控制器。



① 针迹开始处
 ② 针迹末尾

■ 缝制针迹

当按下  (倒缝 / 加固针迹按钮) 时, 如果不缝制 1 、3  和 7  针迹, 则将使用加固针迹。加固针迹指在一个部位反复缝制 3 到 5 针。

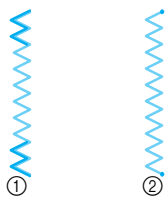

- ① 倒缝针迹
- ② 加固针迹



备注

- 可设置缝纫机, 使其在针迹的开始和末尾处自动缝制倒缝或加固针迹。详情请参阅“自动缝制倒缝 / 加固针迹”(页码 64)。

剪断线

完成缝制后剪断线。

■ 使用切线刀按钮

- ① 若要结束缝制时, 请按下  (切线刀按钮)。

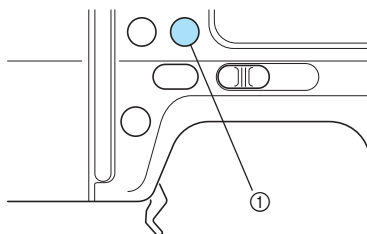

- ① 切线刀按钮

▶ 剪断线后将针抬起。



注意

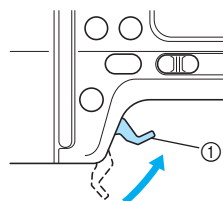

- 如果已抬起压脚拨杆, 则不能使用切线刀。

- ② 抬起压脚拨杆, 然后拿去布料。



- ① 压脚拨杆

! 小心

- 剪断线后, 请勿按  (切线刀按钮), 否则可能发生断针、线缠结或损坏缝纫机。
- 如果压脚下无布料或机器正在缝制时, 请勿按  (切线刀按钮), 否则可能损坏缝纫机。



备注

- 可设置缝纫机, 使其完成缝制后自动剪断线。详情请参阅“自动剪断线”(页码 65)。

■ 使用切线刀

使用尼龙、金属线或其它特殊线进行缝制时，请使用缝纫机侧面的切线刀剪断线。

- 1 若要结束缝制和停机，请按一下 ①（针位置按钮）以将针抬起。

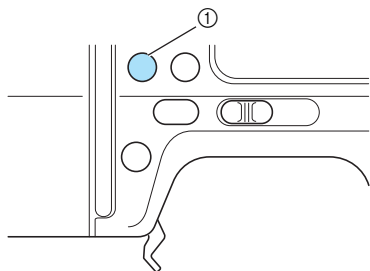

① 针位置按钮

- 2 抬起压脚拨杆。

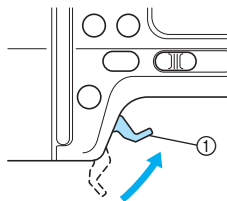

① 压脚拨杆

- 3 将布料拉到缝纫机左侧，然后将线穿过切线刀以剪断线。

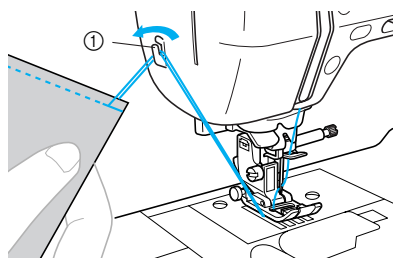

① 切线刀

设置针迹

本机预先对每种针迹的宽度和长度做了默认设置。但仍可以通过在画面上按下  以更改任何设置，然后遵照本节所述的程序操作。

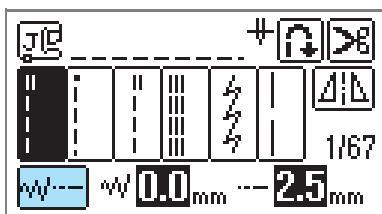



注意

- 不能更改有些针迹的设置。详情请参阅“针迹设置表”（页码 72）。
- 改变针迹设置后，如果关机，或者保存针迹设置前选择了另一种针迹，则针迹将恢复其默认设置。若要保存设置，请参阅“保存针迹设置”（页码 67）。

调整针迹宽度

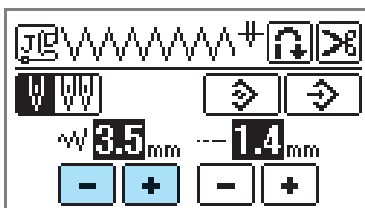
可将针迹宽度（曲折针迹宽度）调宽或调窄。





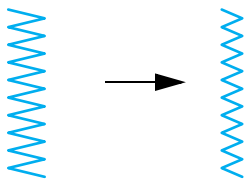

按一下  会使曲折针迹变窄。

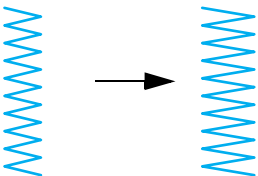

按一下  会使曲折针迹变宽。



备注

-  表示不能调整设置。
- 如果选择了直线针迹（左针位置或三重伸缩针迹），则改变针迹宽度将改变针位置。增大宽度  使针向右移动；减小宽度  使针向左移动。详情请参阅“更改针位置”（页码 83）。
- 按下  以恢复其默认设置。
- 如果装有脚踏控制器，则可使用缝制速度控制器来调整曲折针迹宽度。详情请参阅“缎纹针迹，使用缝制速度控制器”（页码 107）。





小心

- 完成针迹宽度调整后，朝自身方向（逆时针）慢慢转动手轮，同时检查针不会碰到压脚。如果针碰到压脚，则可能弯针或断针。

调整针迹长度

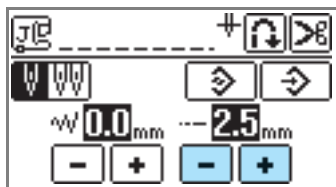
可调整针迹长度，使针迹变长或变短。



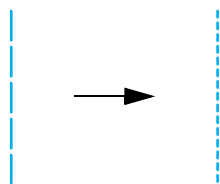

按一下  将使针迹长度变短。

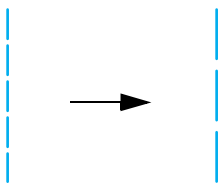

按一下  将使针迹长度变长。



备注

-  表示不能调整设置。
- 按下  以恢复其默认设置。

小心

- 如果针迹皱在一起，请增加针迹长度。如果针迹皱在一起仍继续缝制，则可能导致弯针或断针。

调整线张力

可能需要根据所使用的布料和线来改变线张力。

合适的线张力

面线和梭芯线应在布料中央附近穿过。从布料的正面只可看到面线，而从布料的反面只可看到梭芯线。

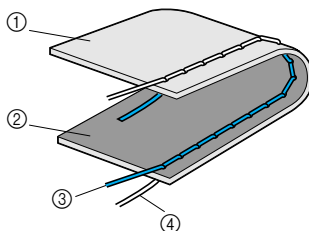

- ① 布料反面
- ② 布料正面
- ③ 面线
- ④ 梭芯线

面线太紧

如果梭芯线可从布料的正面看到，则面线太紧。



注意

- 如果梭芯线穿线不正确，则可能导致面线太紧。如果出现这种情况，请参阅“安装梭芯”（页码 27），重新穿梭芯线。

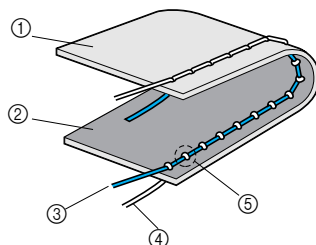

- ① 布料反面
- ② 布料正面
- ③ 面线
- ④ 梭芯线
- ⑤ 梭芯线可从布料正面看到。

将线张力盘向左转动以放松面线。





备注

- 完成缝制后，请卸下梭芯盖，并确保线如下图所示。如果线与下图不同，则线未正确穿过内旋梭的张力调节弹簧。请重新正确穿线。详情请参阅页码 29。

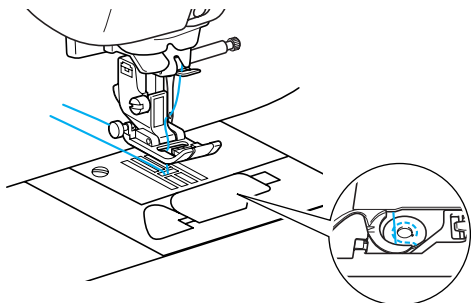

■ 面线太松

如果面线可从布料的反面看到，则面线太松。



注意

- 如果未正确做穿面线，则可能导致面线太松。如果出现这种情况，请参阅“穿面线”（页码 32），重做穿面线。

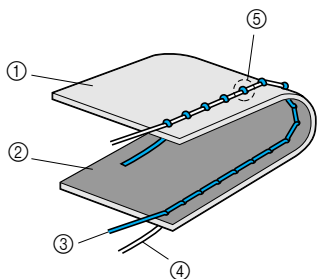

- ① 布料反面
- ② 布料正面
- ③ 面线
- ④ 梭芯线
- ⑤ 面线可从布料反面看到。

将线张力盘向右转动以拉紧面线。



备注

- 如果未正确做穿面线，或者梭芯安装不妥，则有可能设置不出合适的线张力。如果线张力不合适，请重做穿面线，并正确插入梭芯。
- 张力盘上的“4”级可作为缝制常用布料（中质）的指示。但是，实际需要使用的针迹张力会因所使用的布料和线而有所不同。因此，在缝制实际布料之前，应始终缝制一条针迹式样，并对针迹张力进行调整。
- 若设置的张力太低，机器可能停止缝制。这并不表明机器有何不妥，只是要将针迹张力调整正确，然后重新开始。

有用的功能

有利于提高缝制效率的功能说明如下。

自动缝制倒缝 / 加固针迹

可设置缝纫机，使其在针迹的开始和末尾处自动缝制倒缝或加固针迹。根据所选的针迹自动设置倒缝或加固针迹。有关倒缝 / 加固针迹的详情，请参阅“针迹设置表”（页码 72）。

1 打开缝纫机。

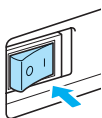



▶ 液晶显示器开启。

2 选择针迹。

- 有关选择针迹的详情，请参阅“选择针迹”（页码 51）。

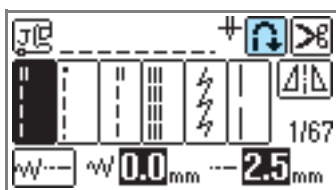
3 在液晶显示器上按下 。



▶ 图标变为 ，且缝纫机已经设置成自动倒缝 / 加固针迹。

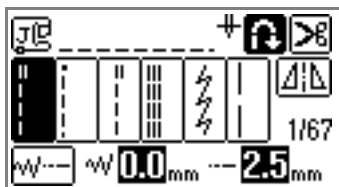

备注

- 若要关闭自动倒缝 / 加固针迹，请按下 。
- 关闭缝纫机后，自动倒缝 / 加固针迹设置被取消。
- 如果选择了缝制钮孔针迹和加固针迹之类，则自动缝制加固针迹。

4 将布料放在压脚下，然后按一下 （开始 / 停止按钮）。

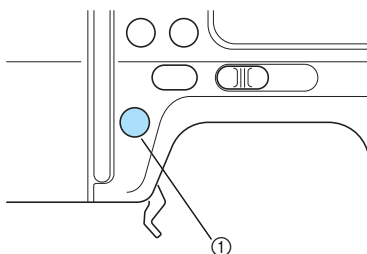

① 开始 / 停止按钮

▶ 缝制倒缝或加固针迹后开始普通缝制。

5 到达针迹末尾后，请按一下 （倒缝 / 加固针迹按钮）。

缝制钮孔或加固针迹时无须进行此操作。

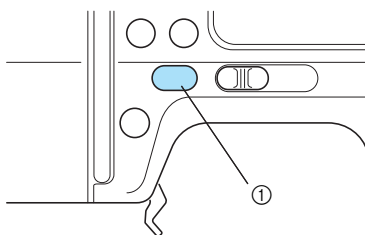

① 倒缝 / 加固针迹按钮

▶ 完成倒缝 / 加固针迹缝制后，缝纫机将停下来。

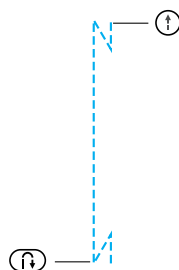



备注

- 如果在非倒缝 / 加固针迹缝制期间要将缝纫机停下来（如想要改变缝制方向），请按下 （开始 / 停止按钮）。在非倒缝针迹或加固针迹缝制期间停止缝纫机。在针迹末尾处按下 （倒缝 / 加固针迹按钮）。

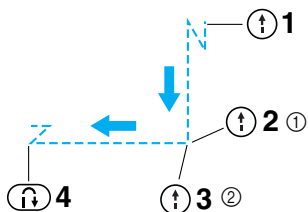

- ① 停机后改变缝制方向。
- ② 再次启动缝纫机。

自动剪线

设置缝纫机，使其在针迹末尾处自动剪断线。这种操作称为“自动剪线”。

如果设置了自动剪线，则自动倒缝 / 加固针迹也被设置。

- 1 打开缝纫机。

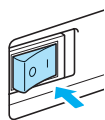

- ▶ 液晶显示器开启。

- 2 按下针迹选择。

- 有关选择针迹的详情，请参阅“选择针迹”（页码 51）。

- 3 在画面上按下 。

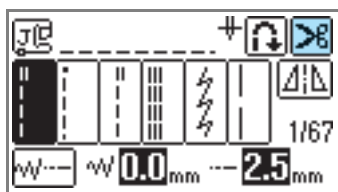

- ▶ 画面显示 ，且缝纫机已经设置为自动剪线和自动倒缝 / 加固针迹。

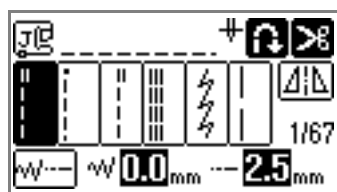

备注

- 若要取消自动剪线，请按下 。

- 4 将布料放在压脚下，然后按一下 （开始 / 停止按钮）。

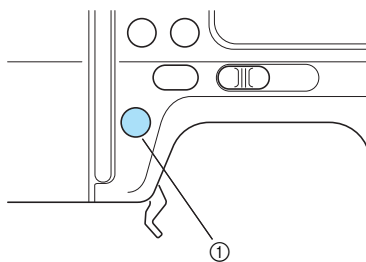

- ① 开始 / 停止按钮

- ▶ 缝制倒缝或加固针迹后开始普通缝制。



5 到达针迹末尾后，请按一下 （倒缝 / 加固针迹按钮）。

缝制钮孔或加固针迹时无须进行此操作。

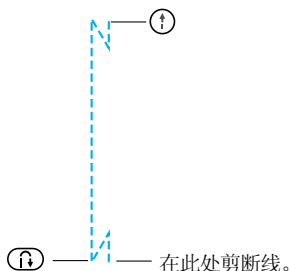
- ▶ 完成倒缝针迹或加固针迹后，缝纫机停下来以剪断线。



备注

- 如果在非倒缝 / 加固针迹缝制期间要将缝纫机停下来（如想要改变缝制方向），请按下 （开始 / 停止按钮）。在非自动剪线缝制时的停机。
在针迹末尾处按下 （倒缝 / 加固针迹按钮）。

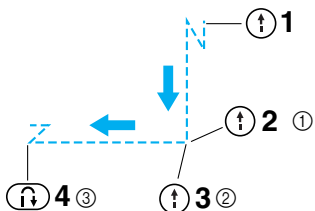

- ① 停机后改变缝制方向。
- ② 再次启动缝纫机。
- ③ 在此处剪断线。

- 关闭电源后将取消自动剪线设置。

镜像针迹

可缝制水平（左右）镜像的针迹。

1 打开缝纫机。

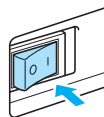



- ▶ 液晶显示器开启。

2 选择针迹。

- 有关选择针迹的详情，请参阅“选择针迹”（页码 51）。

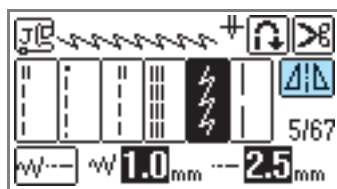

3 在画面上按下 .

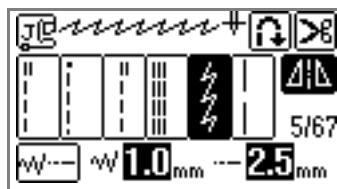

- ▶ 图标变为 , 且画面顶部显示的花样被镜像。



备注

- 若要取消镜像设置，请按下 .
- 若显示  时，不能对钮孔和其它针迹做镜像。
- 关闭缝纫机后，镜像设置被取消。

保存针迹设置

本机预先对每种针迹的宽度（曲折针迹宽度）、长度、自动剪线和自动倒缝/加固针迹做了默认设置。但若保存针迹的具体设置，以便日后使用，请在更改设置后按下  以保存所选针迹的最新设置。该功能仅用于实用针迹。关机不会清除保存的设置。

■ 使用 2.0 毫米的针迹长度缝制直线针迹

① 选择直线针迹。

② 按下 。





备注

- 默认针迹长度为 2.5 毫米。

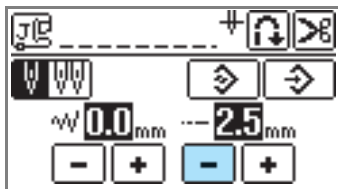
③ 设置针迹长度为 2.0 毫米。



④ 按下 。

- 若要将所选的针迹花样复位到默认设置，请按下  后再按 。

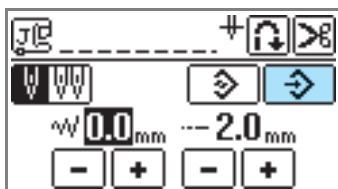

- ▶ 显示确认讯息。





⑤ 按下 。



- ▶ 下次选择相同的直线针迹，针迹长度设为 2.0 毫米。



注意

- 保存所有针迹设置（针迹宽度（曲折针迹宽度）、针迹长度、自动剪线和自动倒缝/加固针迹等），而不只是更改过的设置。如果选择同样的针迹花样，即使关过机，仍会显示上一次保存的设置。如果再次更改设置时按下 ，或者按下  以复位成默认设置，则不会保存新设置，除非再按一下 。虽然按下 ，但自动剪线和自动倒缝/加固针迹设置已经保存在机器里。

有用的缝制技巧

取得更好缝制效果的各种方法说明如下。缝制时请参阅这些技巧。

试缝制

给缝纫机装上与所缝制布料类型相匹配的线和针后，缝纫机将自动为所选针迹设置针迹长度和宽度。但仍应该缝制一块试制布料。期望的结果可能因布料的类型和缝制的针迹而异。试缝制时，请使用与正式缝制相同的布料和线，并检查线张力以及针迹的长度和宽度。由于缝制结果可能因针迹类型和缝制布料的层数而异，故试缝制应在与正式缝制相同的条件下进行。

改变缝制方向

- 1 当针迹到达布料角时，请将缝纫机停下来。保持针处于低位（在布料中）。如果机器停止缝制时针处于高位，请按下 （针位置按钮）以将针放下。
- 2 抬起压脚拨杆，然后掉转布料。以针为枢轴转动布料。

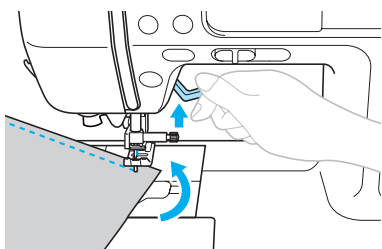

- 3 放低压脚拨杆后继续缝制。

缝制曲线

停止缝制，然后略微改变缝制方向后绕曲线缝制。有关使用均匀缝边缝制的详情，请参阅“缝制均匀缝边”（页码 70）。

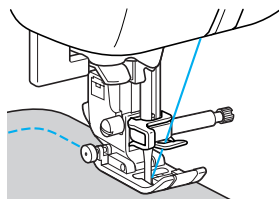

使用曲折针迹沿曲线缝制时，请选择较短的针迹长度以取得更细的针迹。

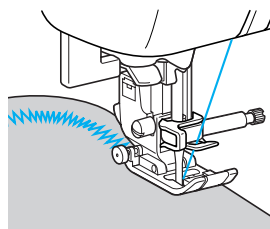

缝制厚布料

- 如果未将布料放在压脚下
将压脚拨杆抬起更高，以使压脚抬起到最高位置。

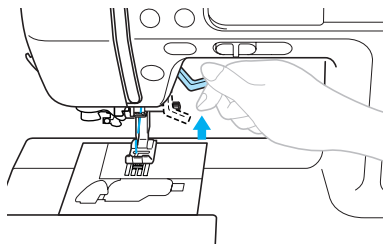

- 如果缝制厚接缝时，在针迹的开始处送不进布料如下图所示，当缝制厚接缝时，压脚不平，布料可能送不进。如果出现这种情况，请使用压脚调平按钮（曲折压脚“J”左侧的黑色按钮），以便缝制时压脚保持水平，布料得以平滑送入。

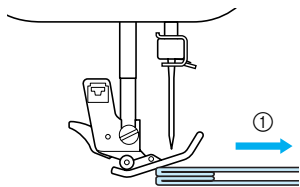

① 缝制方向

- ① 抬起压脚拨杆。
- ② 对齐针迹的开始处，然后放置布料。
- ③ 握住曲折压脚“J”面，然后按住压脚调平按钮（左侧的黑色按钮）压进去，并放低压脚拨杆。

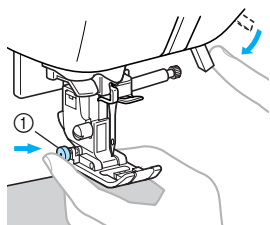

① 压脚调平按钮（黑色按钮）

- ④ 松开压脚调平按钮（黑色按钮）。
 - ▶ 保持压脚水平，以让布料送入。

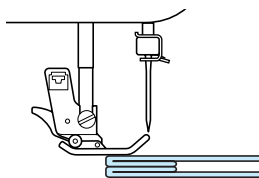

- 完成接缝缝制后，压脚将恢复到初始状态。

! 小心

- 如果缝制的布料厚度大于6毫米（15/64英寸），或者如果推进布料的力量太大，则可能导致弯针或断针。

缝制粘扣带扣件

! 小心

- 仅使用为缝制设计的无胶粘扣带扣件。如果胶粘到针或梭芯外旋梭上，则可能导致故障。
- 如果用细针（65/9 - 75/11）缝制粘扣带扣件，则可能导致弯针或断针。

注意

- 开始缝制前，将布料与粘扣带疏缝在一起。

通过转动手轮，确保针穿过粘扣带，且缝制前针已扎进粘扣带扣件。然后，以低速缝制粘扣带边缘。如果针不能穿过粘扣带，请改用厚布料用针（页码39）。

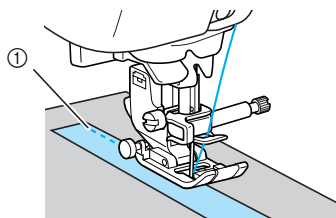

① 粘扣带扣件边缘

缝制薄布料

缝制薄布料时，针迹可能不整齐，或者布料送入不正常。

如果发生这种情况，请在布料下面放置薄纸或衬纸，并将其与布料缝制在一起。完成缝制后，请将多余的纸撕下。

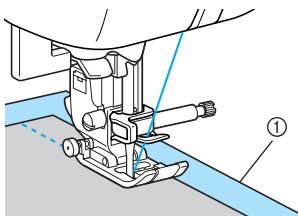

① 衬纸或纸张

缝制伸缩布料

首先将多块布料疏缝在一起，然后在不伸缩布料的情况下进行缝制。

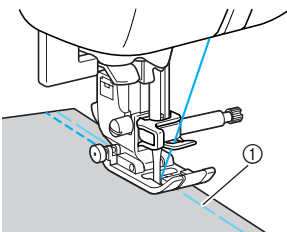

① 疏缝

使用伸缩针迹或针织线可缝制出诱人的成品。

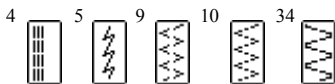

缝制均匀缝边

若要缝制均匀接缝，开始缝制时将缝边置于压脚的右边，布料的边缘与压脚的右边缘对齐或与针板上的标记对齐。

■ 将布料与压脚对齐

缝制时保持压脚的右边缘与布料边缘以固定距离对齐。

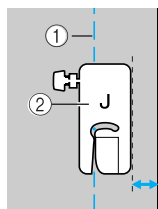

① 接缝
② 压脚



备注

- 如果选择了直线针迹（左针位置、三重伸缩针迹、绉缝针迹等），则可通过改变针迹宽度来改变接缝与压脚右边缘之间的距离。详情请参阅“更改针位置”（页码 83）。

■ 将布料与针板上的标记对齐

针板上的标记表示所缝制接缝的针位置到直线针迹（左针位置）之间的距离。缝制时保持布料边缘与针板上的标记对齐。上部刻度尺上标记之间的距离为 1/8 英寸（3 毫米），方格中标记之间的距离为 5 毫米（3/16 英寸）。

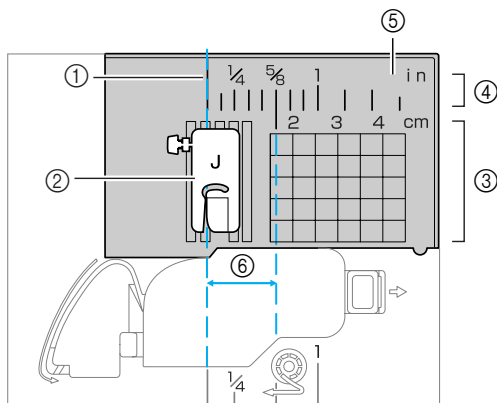

- ① 接缝
- ② 压脚
- ③ 厘米
- ④ 英寸
- ⑤ 针板
- ⑥ 1.6 厘米（5/8 英寸）

3

实用针迹

本章描述各种针迹及其应用。

针迹设置表	72
包边针迹	78
基本针迹	82
暗缝针迹	84
钮孔针迹 / 钮扣缝制	87
装拉链	94
缝制伸缩布料和松紧带	99
贴布绣、拼接和衍缝针迹	101
加固针迹	108
菊花眼针迹	113
装饰针迹	114
缝制各种内藏装饰花样	122
设计花样（自定义针迹）	131













针迹设置表





















在下表中列出了实用针迹的应用、针迹长度和宽度，以及是否能够使用双针。

实用针迹

针迹名称	花样	脚压	应用	针迹宽度 [毫米 (英寸)]		针迹长度 [毫米 (英寸)]		双针	倒缝 / 加固 针迹	叠出 返回	
				自动	手动	自动	手动				
直线针迹	左		J	基本针迹、缝制皱褶或细褶等	0.0 (0)	0.0-7.0 (0-1/4)	2.5 (3/32)	0.2-5.0 (1/64-3/16)	是 (J)	倒缝	否
			J	基本针迹和缝制皱褶或细褶	0.0 (0)	0.0-7.0 (0-1/4)	2.5 (3/32)	0.2-5.0 (1/64-3/16)	是 (J)	加固	是
	中心		J/J	安装拉链、基本缝制、缝制皱褶或细褶等	3.5 (1/8)	0.0-7.0 (0-1/4)	2.5 (3/32)	0.2-5.0 (1/64-3/16)	是 (J)	倒缝	否
三重伸缩针迹		J	上袖、缝制内接缝、缝制伸缩布料和装饰针迹	0.0 (0)	0.0-7.0 (0-1/4)	2.5 (3/32)	1.5-4.0 (1/16-3/16)	是 (J)	加固	否	
伸缩针迹		J	缝制伸缩布料和装饰针迹	1.0 (1/16)	1.0-3.0 (1/16-1/8)	2.5 (3/32)	1.0-4.0 (1/16-3/16)	是 (J)	加固	否	
疏缝针迹		J	临时加固	0.0 (0)	0.0-7.0 (0-1/4)	-	-	否	加固	否	
曲折针迹	中心		J	包边和附加贴布绣	3.5 (1/8)	0.0-7.0 (0-1/4)	1.4 (1/16)	0.0-4.0 (0-3/16)	是 (J)	倒缝	否
	右		J	从右针位置开始缝制	3.5 (1/8)	2.5-5.0 (3/32-3/16)	1.4 (1/16)	0.3-4.0 (1/64-3/16)	是 (J)	加固	是
2点曲折针迹		J	给中质或伸缩布料包边、装松紧带、织补等	5.0 (3/16)	1.5-7.0 (1/16-1/4)	1.0 (1/16)	0.2-4.0 (1/64-3/16)	是 (J)	加固	是	
3点曲折针迹		J	给中质或伸缩布料包边、装松紧带、织补等	5.0 (3/16)	1.5-7.0 (1/16-1/4)	1.0 (1/16)	0.2-4.0 (1/64-3/16)	是 (J)	加固	否	
包边针迹		G	给薄布料或中质布料包边	3.5 (1/8)	2.5-5.0 (3/32-3/16)	2.0 (1/16)	1.0-4.0 (1/16-3/16)	否	加固	否	
		G	给厚布料包边	5.0 (3/16)	2.5-5.0 (3/32-3/16)	2.5 (3/32)	1.0-4.0 (1/16-3/16)	否	加固	否	
		G	给厚布料和装饰针迹包边	5.0 (3/16)	3.5-5.0 (1/8-3/16)	2.5 (3/32)	1.0-4.0 (1/16-3/16)	否	加固	否	
		J	给伸缩布料包边	5.0 (3/16)	0.0-7.0 (0-1/4)	2.5 (3/32)	0.5-4.0 (1/32-3/16)	是 (J)	加固	否	
		J	给厚布料或伸缩布料包边	5.0 (3/16)	0.0-7.0 (0-1/4)	2.5 (3/32)	0.5-4.0 (1/32-3/16)	是 (J)	加固	否	
		J	给伸缩布料和装饰针迹包边	4.0 (3/16)	0.0-7.0 (0-1/4)	4.0 (3/16)	1.0-4.0 (1/16-3/16)	是 (J)	加固	否	

针迹名称	花样	压脚	应用	针迹宽度 [毫米 (英寸)]		针迹长度 [毫米 (英寸)]		双针	倒缝/加固 针迹	同步压脚
				自动	手动	自动	手动			
暗缝针迹	17 	R	缝制暗缝针迹于中质布料上	00	3← →3	2.0 (1/16)	1.0-3.5 (1/16-1/8)	否	加固	否
	18 	R	在伸缩布料上缝制暗缝	00	3← →3	2.0 (1/16)	1.0-3.5 (1/16-1/8)	否	加固	否
贴布绣针迹	19 	J	贴布绣针迹	3.5 (1/8)	2.5-7.0 (3/32-1/4)	2.5 (3/32)	1.6-4.0 (1/16-3/16)	是 (J)	加固	否
贝壳边针迹	20 	J	贝壳边针迹	4.0 (3/16)	0.0-7.0 (0-1/4)	2.5 (3/32)	0.2-4.0 (1/64-3/16)	是 (J)	加固	否
拼接直线针迹	21 	J	拼接直线针迹 (带有距压脚右边 缘 6.5 毫米 (1/4 英寸) 的缝边)	5.5 (7/32)	0.0-7.0 (0-1/4)	2.0 (1/16)	0.2-5.0 (1/64-3/16)	否	加固	否
	22 	J	拼接直线针迹 (带有距压脚左边 缘 6.5 毫米 (1/4 英寸) 的缝边)	1.5 (1/16)	0.0-7.0 (0-1/4)	2.0 (1/16)	0.2-5.0 (1/64-3/16)	否	加固	是
模拟手工绗缝针迹	23 	J	看似手缝的直线针迹绗缝	0.0 (0)	0.0-7.0 (0-1/4)	2.5 (3/32)	1.0-4.0 (1/16-3/16)	否	加固	否
曲折针迹 (用于绗缝)	24 	J	贴布绣绗缝、自由绗缝、 缎纹针迹	3.5 (1/8)	0.0-7.0 (0-1/4)	1.4 (1/16)	0.0-4.0 (0-3/16)	否	加固	是
贴布绣针迹 (用于绗缝)	25 	J	缝制贴布绣和滚边	1.5 (1/16)	0.5-3.5 (1/32-1/8)	1.8 (1/16)	1.0-4.0 (1/16-3/16)	否	加固	否
绗缝针迹 (点绗缝)	26 	J	绗缝背景针迹 (用于点绗缝)	7.0 (1/4)	1.0-7.0 (1/16-1/4)	1.6 (1/16)	1.0-4.0 (1/16-3/16)	否	加固	否
缎纹扇形针迹	27 	N	扇形针迹	5.0 (3/16)	2.5-7.0 (3/32-1/4)	0.5 (1/32)	0.1-1.0 (1/64-1/16)	是 (J)	加固	否
拼接针迹	28 	J	拼接针迹和装饰针迹	4.0 (3/16)	0.0-7.0 (0-1/4)	1.2 (1/16)	0.2-4.0 (1/64-3/16)	是 (J)	加固	否
	29 	J	拼接针迹、装饰针迹和在两块布 料上都缝制包边, 如经平织物	5.0 (3/16)	2.5-7.0 (3/32-1/4)	2.5 (3/32)	1.0-4.0 (1/16-3/16)	是 (J)	加固	否
	30 	J	拼接针迹和装饰针迹	5.0 (3/16)	0.0-7.0 (0-1/4)	1.2 (1/16)	0.2-4.0 (1/64-3/16)	是 (J)	加固	否
刺绣针迹	31 	J	刺绣针迹和装饰针迹	5.0 (3/16)	0.0-7.0 (0-1/4)	1.6 (1/16)	1.0-4.0 (1/16-3/16)	是 (J)	加固	否
花式针迹	32 	J	花式 and 装饰针迹	5.0 (3/16)	0.0-7.0 (0-1/4)	2.5 (3/32)	1.0-4.0 (1/16-3/16)	是 (J)	加固	否
	33 	J	花式 and 装饰针迹	5.0 (3/16)	2.5-7.0 (3/32-1/4)	2.5 (3/32)	1.0-4.0 (1/16-3/16)	是 (J)	加固	否
安装松紧带针迹	34 	J	安装松紧带于伸缩布料上	4.0 (3/16)	0.0-7.0 (0-1/4)	1.0 (1/16)	0.2-4.0 (1/64-3/16)	是 (J)	加固	否

针迹名称	花样	类别	应用	针迹宽度 [毫米 (英寸)]		针迹长度 [毫米 (英寸)]		双针	倒缝 / 加固 针迹	同步压脚
				自动	手动	自动	手动			
装饰针迹		J	装饰针迹	4.0 (3/16)	0.0-7.0 (0-1/4)	3.0 (1/8)	2.0-4.0 (1/16-3/16)	否	加固	否
		J	装饰针迹	4.0 (3/16)	0.0-7.0 (0-1/4)	2.5 (3/32)	1.0-4.0 (1/16-3/16)	是(J)	加固	否
		J	装饰针迹	5.5 (7/32)	0.0-7.0 (0-1/4)	1.6 (1/16)	1.0-4.0 (1/16-3/16)	是(J)	加固	否
		N	装饰针迹和装松紧带	5.0 (3/16)	1.5-7.0 (1/16-1/4)	1.0 (1/16)	0.2-4.0 (1/64-3/16)	是(J)	加固	否
		N	花边缝制、装饰卷边、 祖传针迹等	3.5 (1/8)	1.5-7.0 (1/16-1/4)	2.5 (3/32)	1.6-4.0 (1/16-3/16)	否	加固	否
		N	装饰卷边、祖传针迹等	6.0 (15/64)	1.5-7.0 (1/16-1/4)	3.0 (1/8)	1.5-4.0 (1/16-3/16)	否	加固	否
		N	在薄布料、中质布料和普通织物 布料上的装饰卷边、祖传针迹等	5.0 (3/16)	1.5-7.0 (1/16-1/4)	3.5 (1/8)	1.5-4.0 (1/16-3/16)	否	加固	否
		N	在薄布料、中质布料和普通织物 布料上的装饰卷边、祖传针迹等	5.0 (3/16)	1.5-7.0 (1/16-1/4)	4.0 (3/16)	1.5-4.0 (1/16-3/16)	是(J)	加固	否
		N	在薄布料、中质布料和普通织物 布料上的装饰卷边、祖传针迹等	5.0 (3/16)	1.5-7.0 (1/16-1/4)	2.5 (3/32)	1.5-4.0 (1/16-3/16)	是(J)	加固	否
		N	在薄布料、中质布料和普通织物 布料上的装饰卷边、祖传针迹等	5.0 (3/16)	1.5-7.0 (1/16-1/4)	2.0 (1/16)	1.5-4.0 (1/16-3/16)	是(J)	加固	否
		N	装饰卷边、丝带穿线、 祖传针迹等	5.0 (3/16)	1.5-7.0 (1/16-1/4)	3.0 (1/8)	1.5-4.0 (1/16-3/16)	是(J)	加固	否
		N	装饰针迹、刺绣针迹、 祖传针迹等	6.0 (15/64)	1.5-7.0 (1/16-1/4)	1.6 (1/16)	1.0-4.0 (1/16-3/16)	否	加固	否
		N	装饰针迹、刺绣针迹、 祖传针迹等	5.0 (3/16)	1.5-7.0 (1/16-1/4)	1.6 (1/16)	1.0-4.0 (1/16-3/16)	否	加固	否

针迹名称	花样	类别	应用	针迹宽度 [毫米 (英寸)]		针迹长度 [毫米 (英寸)]		双针	倒缝 / 加固 针迹	同步压脚
				自动	手动	自动	手动			
钮孔针迹		A	在薄布料和中质布料上的水平钮孔	5.0 (3/16)	3.0-5.0 (1/8-3/16)	0.5 (1/32)	0.2-1.0 (1/64-1/16)	否	自动 加固	否
		A	受拉部位上的水平钮孔	5.0 (3/16)	3.0-5.0 (1/8-3/16)	0.5 (1/32)	0.2-1.0 (1/64-1/16)	否	自动 加固	否
		A	厚布料上的水平钮孔	5.0 (3/16)	3.0-5.0 (1/8-3/16)	0.5 (1/32)	0.2-1.0 (1/64-1/16)	否	自动 加固	否
		A	有背衬纸的加固钮孔	5.0 (3/16)	3.0-5.0 (1/8-3/16)	0.5 (1/32)	0.2-1.0 (1/64-1/16)	否	自动 加固	否
		A	伸缩或编织布料的钮孔	6.0 (15/64)	3.0-6.0 (1/8-15/64)	1.0 (1/16)	0.5-2.0 (1/32-1/16)	否	自动 加固	否
		A	伸缩布料的钮孔	6.0 (15/64)	3.0-6.0 (1/8-15/64)	1.5 (1/16)	1.0-3.0 (1/16-1/8)	否	自动 加固	否
		A	包边钮孔	5.0 (3/16)	0.0-6.0 (0-15/64)	2.0 (1/16)	0.2-4.0 (1/64-3/16)	否	自动 加固	否
		A	厚布料或毛皮布料的锁眼钮孔	7.0 (1/4)	3.0-7.0 (1/8-1/4)	0.5 (1/32)	0.3-1.0 (1/64-1/16)	否	自动 加固	否
		A	锁眼钮孔用于中质布料和厚布料	7.0 (1/4)	3.0-7.0 (1/8-1/4)	0.5 (1/32)	0.3-1.0 (1/64-1/16)	否	自动 加固	否
		A	厚布料或毛皮布料的水平钮孔	7.0 (1/4)	3.0-7.0 (1/8-1/4)	0.5 (1/32)	0.3-1.0 (1/64-1/16)	否	自动 加固	否
织补针迹		A	织补中质布料	7.0 (1/4)	2.5-7.0 (3/32-1/4)	2.0 (1/16)	0.4-2.5 (1/64-3/32)	否	自动 加固	否
		A	织补厚布料	7.0 (1/4)	2.5-7.0 (3/32-1/4)	2.0 (1/16)	0.4-2.5 (1/64-3/32)	否	自动 加固	否
加固针迹		A	加固开口和接缝容易松动的部位	2.0 (1/16)	1.0-3.0 (1/16-1/8)	0.4 (1/64)	0.3-1.0 (1/64-1/16)	否	自动 加固	否
钮扣缝制针迹		M	钮扣缝制	3.5 (1/8)	2.5-4.5 (3/32-3/16)	-	-	否	自动 加固	否
针眼针迹		N	如在带子上缝制针眼	7.0 (1/4)	7.0, 6.0, 5.0 (1/4, 15/64, 3/16)	7.0 (1/4)	7.0, 6.0, 5.0 (1/4, 15/64, 3/16)	否	自动 加固	否
侧切刀 *1		S	裁剪布料时缝制直线针迹	0.0 (0)	0.0-2.5 (0-3/32)	2.5 (3/32)	0.2-5.0 (1/64-3/16)	否	加固	否
		S	裁剪布料时缝制曲折针迹	3.5 (1/8)	3.5-5.0 (1/8-3/16)	1.4 (1/16)	0.0-4.0 (0-3/16)	否	加固	否
		S	裁剪布料时给薄布料和中质布料包边	3.5 (1/8)	3.5-5.0 (1/8-3/16)	2.0 (1/16)	1.0-4.0 (1/16-3/16)	否	加固	否
		S	裁剪布料时给厚布料包边	5.0 (3/16)	3.5-5.0 (1/8-3/16)	2.5 (3/32)	1.0-4.0 (1/16-3/16)	否	加固	否
		S	裁剪布料时给中质布料和厚布料包边	5.0 (3/16)	3.5-5.0 (1/8-3/16)	2.5 (3/32)	1.0-4.0 (1/16-3/16)	否	加固	否

*1: 侧切刀是选购件。

其它针迹

针迹类型	花样										压脚	双针	花样尺寸	可调 针迹密度	可调花样 长度/宽度	左/右翻转
装饰针迹	1	2	3	4	5	6	7	8	9	10	N	否	-	否	是	是
	11	12	13	14	15	16	17	18	19	20						
	21	22	23	24	25	26	27	28	29	30*						
缎纹针迹	1	2	3	4	5	6	7	8	9	10	N	是	-	否	是	是
	11	12	13	14	15	16										
十字绣针迹	1	2	3	4**	5**	6**	7**				N	否	-	否	是 (** 不可能)	是
装饰缎纹针迹	1	2	3	4	5	6	7	8	9		N	否	-	是	是 (仅限长度)	是
组合式 实用针迹	1	2	3	4	5	6***	7	8	9	10	N	否	-	否	是 (*** 仅限长度)	是
	11	12	13	14	15	16	17	18	19	20						
	21	22	23	24	25	26	27	28	29	30						
	31	32	33	34	35	36	37	38	39							

* 用于调整的花样



针迹类型	花样										压脚	双针	花样尺寸	可调 针迹密度	可调花样 长度 / 宽度	左 / 右翻转
字符针迹 (Gothic 字体)	1	2	3	4	5	6	7	8	9	10	N	否	大号、 小号	否	否	是
	A	B	C	D	E	F	G	H	I	J						
	11	12	13	14	15	16	17	18	19	20						
	K	L	M	N	O	P	Q	R	S	T						
	21	22	23	24	25	26	27	28	29	30						
	U	V	W	X	Y	Z	0	1	2	3						
31	32	33	34	35	36	37	38	39	40							
4	5	6	7	8	9	&	?	!	-							
41	42	43	44	45	46	47	48	49	50							
-	()	'	,	.	À	Á	Æ	Ñ							
51	52	53	54	55												
Ö	Ø	Ç	Ü	ß												
字符针迹 (Script 字体)	1	2	3	4	5	6	7	8	9	10	N	否	大号	否	否	是
	A	B	C	D	E	F	G	H	I	J						
	11	12	13	14	15	16	17	18	19	20						
	K	L	M	N	O	P	Q	R	S	T						
	21	22	23	24	25	26	27	28	29	30						
	U	V	W	X	Y	Z	0	1	2	3						
31	32	33	34	35	36	37	38	39	40							
4	5	6	7	8	9	&	?	!	-							
41	42	43	44	45	46	47	48	49	50							
-	()	'	,	.	À	Á	Æ	Ñ							
51	52	53	54	55												
Ö	Ø	Ç	Ü	ß												
字符针迹 (空心字体)	1	2	3	4	5	6	7	8	9	10	N	否	大号、 小号	否	否	是
	A	B	C	D	E	F	G	H	I	J						
	11	12	13	14	15	16	17	18	19	20						
	K	L	M	N	O	P	Q	R	S	T						
	21	22	23	24	25	26	27	28	29	30						
	U	V	W	X	Y	Z	0	1	2	3						
31	32	33	34	35	36	37	38	39	40							
4	5	6	7	8	9	&	?	!	-							
41	42	43	44	45	46	47	48	49	50							
-	()	'	,	.	À	Á	Æ	Ñ							
51	52	53	54	55												
Ö	Ø	Ç	Ü	ß												

包边针迹

沿着裁剪的布料边缘缝制包边针迹，以防止其磨损。有 15 种针迹可用于包边。根据使用的压脚来说明缝制包边针迹的程序。

使用包边压脚“G”来缝制包边针迹

装上包边压脚“G”后，可使用三种针迹以缝制包边。

针迹名称	花样	应用	针迹宽度 [毫米 (英寸)]		针迹长度 [毫米 (英寸)]		压脚
			自动	手动	自动	手动	
包边针迹	11 	防止中质和薄布料磨损	3.5 (1/8)	2.5-5.0 (3/32-3/16)	2.0 (1/16)	1.0-4.0 (1/16-3/16)	G
	12 	防止厚布料和易磨损布料的磨损	5.0 (3/16)		2.5 (3/32)		
	13 		3.5-5.0 (1/8-3/16)				

! 小心

- 更换压脚前，请务必关主电源。否则，如果意外按下 Ⓢ (开始 / 停止按钮) 和机器开始缝制，则可能导致受伤。

1 安装包边压脚“G”。

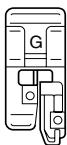

- 详情请参阅“更换压脚”(页码 43)。

2 选择针迹。

- 详情请参阅“选择针迹”(页码 51)。

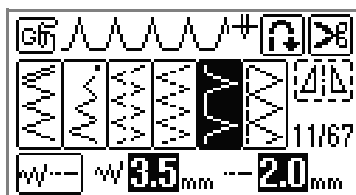

3 放置布料，使布料的边缘紧靠压脚的导线杆，然后放低压脚拨杆。

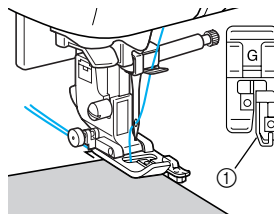

① 导线杆

4 让布料边缘紧靠压脚导线杆进行缝制。

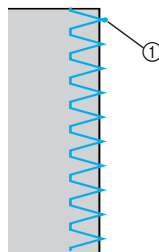

① 落针点

使用曲折压脚“J”来缝制包边针迹

装上曲折压脚“J”后，可使用七种针迹以缝制包边针迹。

针迹名称	花样	应用	针迹宽度 [毫米 (英寸)]		针迹长度 [毫米 (英寸)]		压脚
			自动	手动	自动	手动	
曲折针迹 (中心针位置)		防止磨损 (中心基线 / 倒缝针迹)	3.5 (1/8)	0.0-7.0 (0-1/4)	1.4 (1/16)	0.0-4.0 (0-3/16)	J
曲折针迹 (右针位置)		防止磨损 (右侧基线 / 加固针迹)		2.5-5.0 (3/32-3/16)		0.3-4.0 (1/64-3/16)	
2点曲折针迹		防止厚布料和伸缩布料磨损	5.0 (3/16)	1.5-7.0 (1/16-1/4)	1.0 (1/16)	0.2-4.0 (1/64-3/16)	
3点曲折针迹							
包边针迹		防止伸缩布料磨损	4.0 (3/16)	0.0-7.0 (0-1/4)	2.5 (3/32)	0.5-4.0 (1/32-3/16)	
		防止厚布料和伸缩布料磨损				1.0-4.0 (1/16-3/16)	
		防止伸缩布料磨损				1.0-4.0 (1/16-3/16)	

小心

● 更换压脚前，请务必关主电源。否则，如果意外按下 (开始 / 停止按钮) 和机器开始缝制，则可能导致受伤。

1 安装曲折压脚“J”。

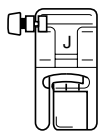

- 有关更换压脚的详情，请参阅“更换压脚”（页码 43）。

2 选择针迹。

- 详情请参阅“选择针迹”（页码 51）。

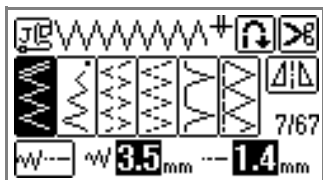



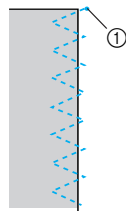
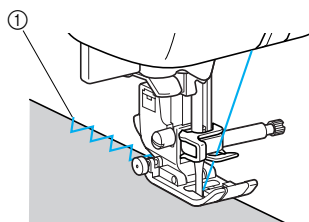

3 沿着布料边缘缝制时，针刚好落到右侧边缘外面。



① 落针点

使用侧切刀以缝制包边针迹

使用选购侧切刀以剪去布料边缘时，可得到整齐的缝边。装上侧切刀后，可使用五种针迹来缝制包边针迹。

针迹名称	花样	应用	针迹宽度 [毫米 (英寸)]		针迹长度 [毫米 (英寸)]		压脚
			自动	手动	自动	手动	
侧切刀	63 	裁剪布料时缝制直线针迹	0.0 (0)	0.0-2.5 (0-3/32)	2.5 (3/32)	0.2-5.0 (1/64-3/16)	S
	64 	裁剪布料时缝制曲折针迹	3.5 (1/8)	3.5-5.0 (1/8-3/16)	1.4 (1/16)	0.0-4.0 (0-3/16)	
	65 	防止裁剪布料时薄布料和中质布料的磨损。			2.0 (1/16)	1.0-4.0 (1/16-3/16)	
	66 	防止裁剪布料时厚布料的磨损	5.0 (3/16)		2.5 (3/32)		
	67 	防止裁剪布料时厚布料的磨损					

 小心

- 更换压脚前，请务必关主电源。否则，如果意外按下 （开始 / 停止按钮）和机器开始缝制，则可能导致受伤。

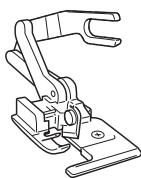
 注意

- 使用侧切刀时采用手工穿线，或者使用穿线器穿线后才安装侧切刀。

1 卸下压脚。

- 有关更换压脚的详情，请参阅“更换压脚”（页码 43）。

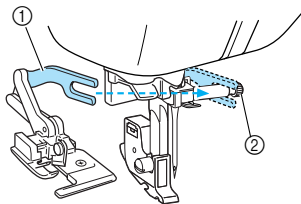
2 将侧切刀的连接叉钩到针夹螺丝上。

- ① 连接叉
② 针夹螺丝

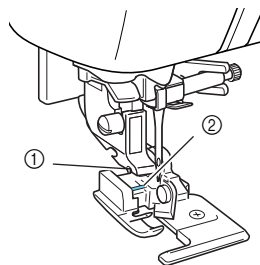
3 定位侧切刀，使侧切刀轴与压脚支架上的槽口对齐，然后慢慢放低压脚拨杆。

- ① 压脚支架上的槽口
② 轴

▶ 侧切刀已安装。

4 抬起压脚拨杆，以检查侧切刀是否已安装牢固。

5 将面线从侧切刀下穿过，然后朝缝纫机后反向拉出。

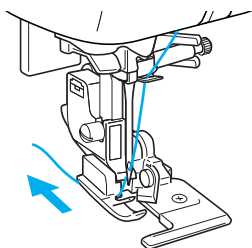

6 选择针迹。

• 详情请参阅“选择针迹”（页码 51）。

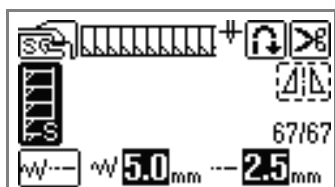
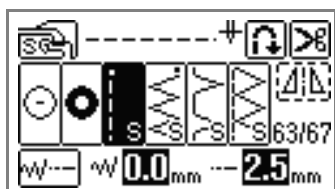

7 在针迹的开始处将布料剪开一条约 2 厘米（3/4 英寸）长的口子。

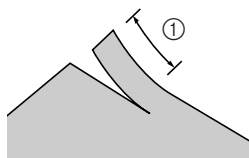

① 2 厘米（3/4 英寸）

8 将布料放在侧切刀上。
布料上的切口应放在侧切刀的导板上。

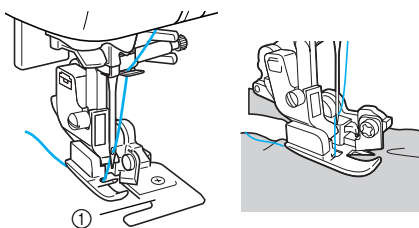

① 导板



备注

● 如果没有正确放置布料，则不会进行裁剪。

9 放低压脚拨杆后开始缝制。

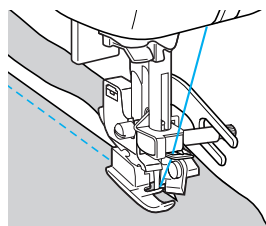

▶ 缝制针迹的同时剪出缝边。



备注

● 如果缝制直线

63 针迹，则缝边宽度有约 5 毫米（3/16 英寸）。

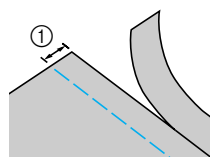

① 5 毫米（3/16 英寸）





● 侧切刀最多可以裁剪一层 370g（13-oz）粗的斜棉布。

● 使用侧切刀后，请清除上面的飞绒或灰尘。

● 如果侧切刀不再裁剪布料，请用抹布蘸少量油以擦拭切刀的刀锋。

基本针迹

直线针迹用于缝制普通接缝。有五种针迹可用于基本针迹。

针迹名称	花样	应用	针迹宽度 [毫米 (英寸)]		针迹长度 [毫米 (英寸)]		压脚
			自动	手动	自动	手动	
疏缝针迹		临时加固			-	-	J
直线针迹 (左针位置)		基本针迹与缝制皱褶或细褶 (左侧基线 / 倒缝针迹)	0.0 (0)	0.0-7.0 (0-1/4)	2.5 (3/32)	0.2-5.0 (1/64-3/16)	
		基本针迹与缝制皱褶或细褶 (左侧基线 / 加固针迹)					
直线针迹 (中心针位置)		基本针迹与缝制皱褶或细褶 (中心基线 / 倒缝针迹)	3.5 (1/8)				
三重伸缩针迹		加固接缝和缝制伸缩布料	0.0 (0)			1.5-4.0 (1/16-3/16)	

⚠️ 小心

- 更换压脚前，请务必关主电源。否则，如果意外按下  (开始 / 停止按钮) 和机器开始缝制，则可能导致受伤。

疏缝

- 1 安装曲折压脚“J”。
 - 有关更换压脚的详情，请参阅“更换压脚”（页码 43）。

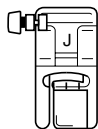

- 2 选择针迹 。
 - 详情请参阅“选择针迹”（页码 51）。

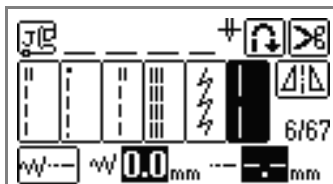

- 3 开始缝制。
 - 详情请参阅“开始缝制”（页码 55）。

基本针迹

- 1 缝合或拼接布料。
- 2 安装曲折压脚“J”。

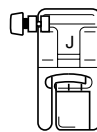

- 有关更换压脚的详情，请参阅“更换压脚”（页码 43）。

- 3 选择针迹。
 - 详情请参阅“选择针迹”（页码 51）。

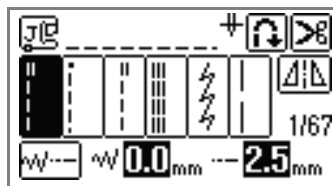

4 缝制开始时，将针扎进布料中。

5 开始缝制。

- 详情请参阅“开始缝制”（页码 55）。
- 有关缝制倒缝 / 加固针迹的详情，请参阅“加固针迹”（页码 57）。

6 缝制完成后剪断线。

- 详情请参阅“剪断线”（页码 59）。

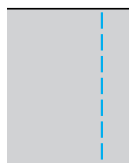

■ 更改针位置

当作为基线使用时，直线针迹（左针位置）和直线针迹（中心针位置）的针位置不同。

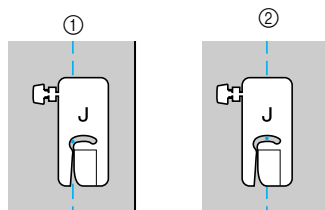

- ① 直线针迹（左针位置）
- ② 直线针迹（中心针位置）

将直线针迹（左针位置）的针迹宽度设成其标准设置（0.0 毫米）时，从针位置到压脚右侧的距离为 12 毫米（1/2 英寸）。如果改变了针迹宽度（0 到 7.0 毫米（1/4 英寸）之间），则针位置也会改变。通过改变针迹宽度，且将压脚右边与布料边缘对齐进行缝制，可缝制出固定宽度的缝边。

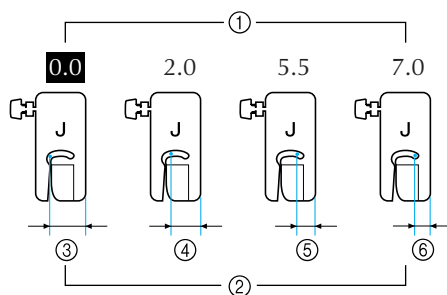

- ① 针迹宽度设置
- ② 从针位置到压脚右边的距离
- ③ 12 毫米（1/2 英寸）
- ④ 10.0 毫米（3/8 英寸）
- ⑤ 6.5 毫米（1/4 英寸）
- ⑥ 5 毫米（3/16 英寸）

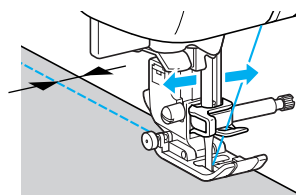

- 详情请参阅“调整针迹宽度”（页码 61）。

暗缝针迹

用暗缝加固裙子和裤子的底部。有二种针迹可用于暗缝针迹。

针迹名称	花样	应用	针迹宽度 [毫米 (英寸)]		针迹长度 [毫米 (英寸)]		压脚
			自动	手动	自动	手动	
暗缝针迹	17 	在中质布料上的暗缝针迹	00	3← -- →3	2.0 (1/16)	1.0-3.5 (1/16-1/8)	R
	18 	在伸缩布料上的暗缝针迹					

! 小心

- 更换压脚前，请务必关主电源。否则，如果意外按下 Ⓡ (开始 / 停止按钮) 和机器开始缝制，则可能导致受伤。

根据下列程序缝制暗缝。



备注

- 当筒型布料的尺寸太小或太短，不能滑到机臂上时，布料不能送入，则可能达不到期望的效果。

1 将裙子或裤子反面朝外面。



- ① 布料正面
② 反面

2 沿着期望的暗缝边缘折布料，然后熨烫。

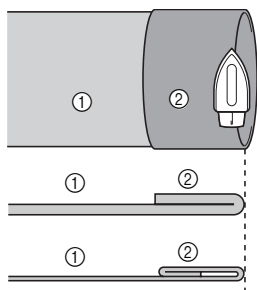

<从面上看>

- ① 布料反面
② 布料正面

3 用粉笔在距布料边缘约5毫米 (3/16英寸)处划线，然后在线上疏缝。

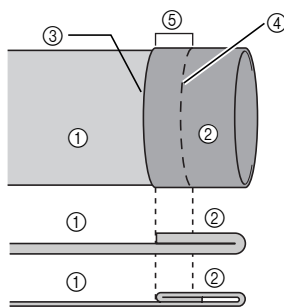

<从面上看>

- ① 布料反面
② 布料正面
③ 布料边缘
④ 疏缝针迹
⑤ 5毫米 (3/16英寸)

4 沿疏缝向内折回布料。

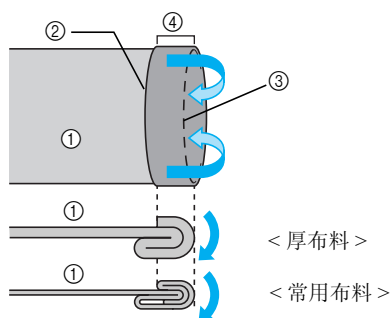

<从面上看>

- ① 布料反面
- ② 布料边缘
- ③ 疏缝
- ④ 5毫米 (3/16英寸)

5 打开布料折边，然后将反面朝上放置布料。

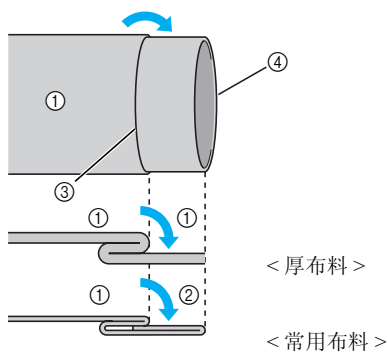

<从面上看>

- ① 布料反面
- ② 布料正面
- ③ 疏缝
- ④ 布料边缘

6 安装暗缝压脚“R”。

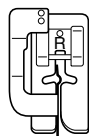

- 有关更换压脚的详情，请参阅“更换压脚”（页码 43）。

7 选择针迹。

- 详情请参阅“选择针迹”（页码 51）。

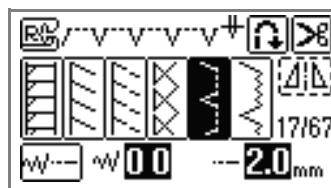

8 将附加工作平台卸下后，即可进行自由臂缝制。

- 有关自由臂的详情，请参阅“自由臂缝制”（页码 46）。

9 将欲缝制的布料滑到臂上，并确保布料送入正确，然后开始缝制。

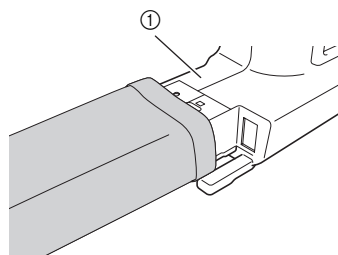

- ① 臂

10 放置布料，使布料的折缝紧靠压脚的导线杆，然后放低压脚拨杆。

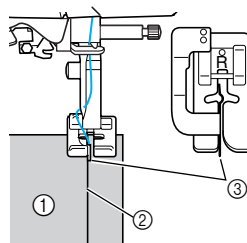

- ① 布料反面
- ② 折缝
- ③ 导线杆

11 调整针迹宽度，直到针略抓住折缝。

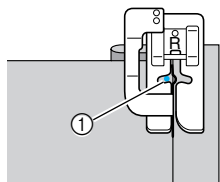

① 落针点

改变落针点时，抬起针，然后改变针迹宽度。
针迹宽度

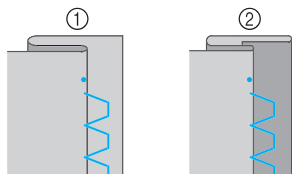
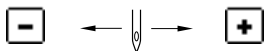

① 厚布料
② 常用布料

■ 如何针抓住的折缝太多

如何针抓住的折缝太多，则按下 **+** 以调整针迹宽度，使针略抓住折缝。

< 厚布料 >

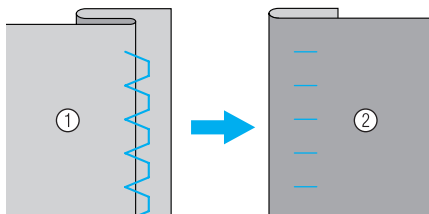

< 常用布料 >

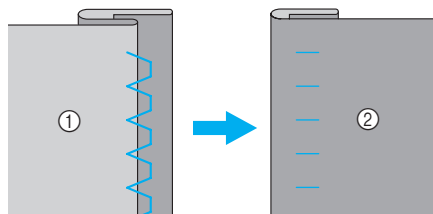

① 布料反面

② 布料正面

■ 如果针没有抓住折缝

如何针没有抓住的折缝，则按下 **-** 以调整针迹宽度，使针略抓住折缝。

< 厚布料 >

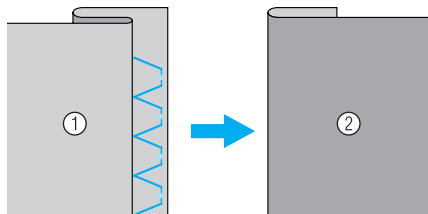

< 常用布料 >

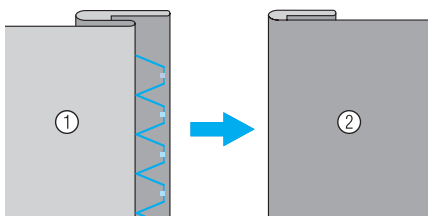

① 布料反面

② 布料正面



备注

● 详情请参阅“调整针迹宽度”（页码 61）。

12 让折缝紧靠压脚导线杆进行缝制。

13 拆除疏缝针迹后将布料调面。

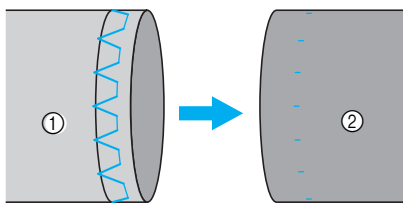

① 布料反面

② 布料正面

钮孔针迹 / 钮扣缝制

可缝制钮孔和缝上钮扣。有 10 种针迹用于 1 步钮孔，有 1 种针迹用于缝上钮扣。

针迹名称	花样	应用	针迹宽度 [毫米 (英寸)]		针迹长度 [毫米 (英寸)]		压脚
			自动	手动	自动	手动	
钮孔针迹	48 	在薄布料和中质布料上的水平钮孔	5.0 (3/16)	3.0-5.0 (1/8-3/16)	0.5 (1/32)	0.2-1.0 (1/64-1/16)	A
	49 	受拉部位上的水平钮孔					
	50 	厚布料上的水平钮孔					
	51 	贴有衬布的布料钮孔两端有加固针迹					
	52 	伸缩或编织布料的钮孔	6.0 (15/64)	3.0-6.0 (1/8-15/64)	1.0 (1/16)	0.5-2.0 (1/32-1/16)	
	53 	伸缩布料的钮孔			1.5 (1/16)	1.0-3.0 (1/16-1/8)	
	54 	包边钮孔	5.0 (3/16)	0.0-6.0 (0-15/64)	2.0 (1/16)	0.2-4.0 (1/64-3/16)	
	55 	厚布料或毛皮布料的锁眼钮孔	7.0 (1/4)	3.0-7.0 (1/8-1/4)	0.5 (1/32)	0.3-1.0 (1/64-1/16)	
	56 	中质布料和厚布料的锁眼钮孔					
	57 	厚布料或毛皮布料的水平钮孔					
钮扣缝制针迹	61 	钮扣缝制	3.5 (1/8)	2.5-4.5 (3/32-3/16)	-	-	M

钮孔缝制

最大钮孔长度约 28 毫米（1-1/8 英寸）（直径+钮扣厚度）。

从压脚前向压脚后缝制钮孔，如下图所示。

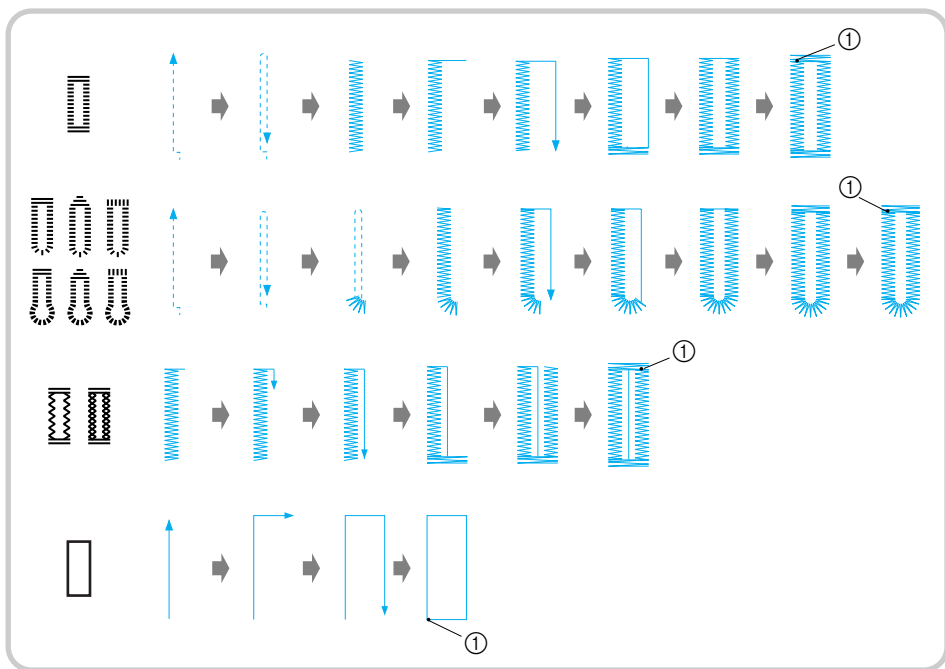

① 加固针迹



● 更换压脚前，请务必关主电源。否则，如果意外按下 ⏻（开始 / 停止按钮）和机器开始缝制，则可能导致受伤。

用于缝制钮孔的钮孔压脚“A”上部件的名称如下图所示。

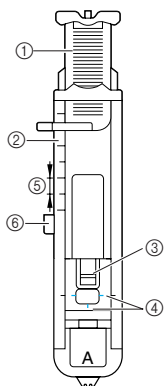

- ① 钮扣导板
- ② 压脚刻度尺
- ③ 轴
- ④ 参考标记
- ⑤ 5 毫米（3/16 英寸）
- ⑥ 托架

1 用粉笔在布料上画出钮孔的位置和长度。

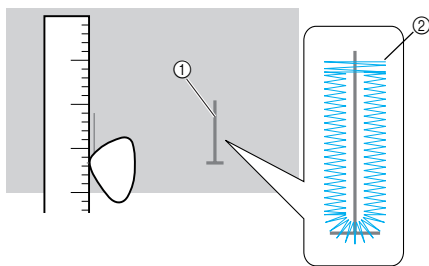

- ① 布料上的标记
- ② 钮孔缝制

- 2** 拉出钮孔压脚“A”的钮扣导板，然后插入要通过钮孔的钮扣。

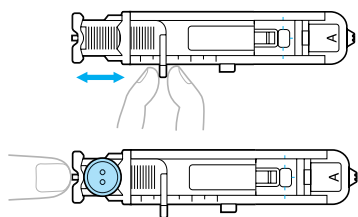

■ 如果钮扣不适合放在钮扣导板中

将钮扣的直径和厚度相加，然后将钮扣导板设置成该计算得出的长度。（压脚刻度尺上标记的间距为 5 毫米（3/16 英寸）。）

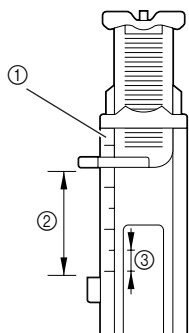

- ① 压脚刻度尺
- ② 钮孔长度（直径+钮扣厚度）
- ③ 5毫米（3/16英寸）

实例：

对于直径 15 毫米（9/16 英寸）、厚度 10 毫米（3/8 英寸）的钮扣，应在刻度尺上将钮扣导板设成 25 毫米（1 英寸）。

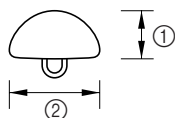

- ① 10 毫米（3/8 英寸）
- ② 15 毫米（9/16 英寸）

▶ 钮孔尺寸设定。

- 3** 安装钮孔压脚“A”。

- 有关更换压脚的详情，请参阅“更换压脚”（页码 43）。

- 4** 选择针迹。

- 详情请参阅“选择针迹”（页码 51）。

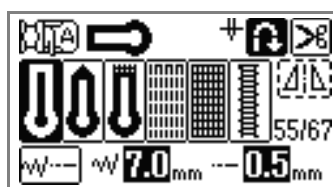
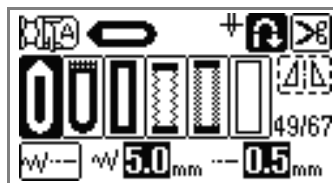
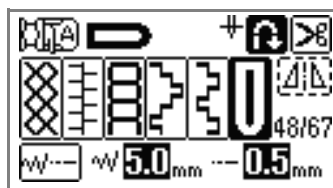

- 5** 放置布料，使钮孔标记的前端与钮孔压脚各边的红色标记对齐，然后放低压脚拨杆。

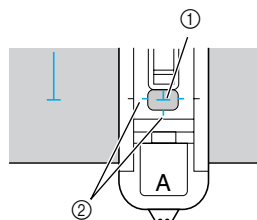

- ① 在布料上做标记（前面）
- ② 在钮孔压脚上的红色标记

- 将面线向下穿过压脚上的孔。

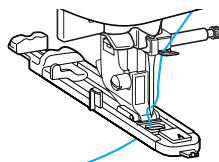



注意

- 对齐标记时，请勿放下针以致扎进布料。否则达不到期望的结果。
- 放下压脚时，请勿推压脚前面。

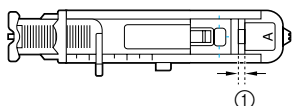
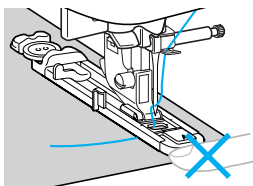

① 请勿减少间隙。

6

尽量往下拉钮孔拨杆。

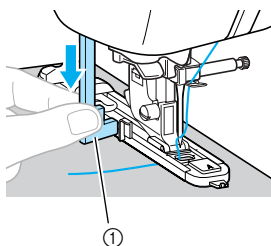

① 钮孔拨杆

钮孔拨杆定位于钮孔压脚上的托架后面。

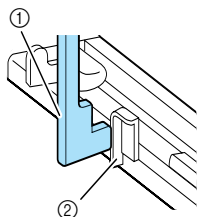

① 钮孔拨杆
② 托架

7

用左手轻轻握住面线的末端，然后开始缝制。

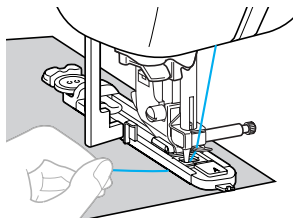

▶ 一旦完成缝制，机器将自动缝制加固针迹，然后停下来。

8

按一下 (切线刀按钮)。

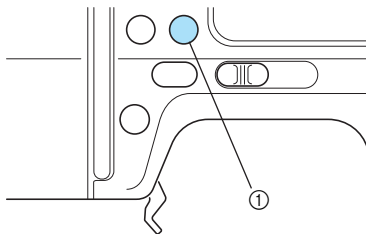

① 切线刀按钮

▶ 剪断线后将针抬起。

9

抬起压脚拨杆，然后移开布料。



备注

- 如果设置了自动剪线，缝纫机将缝制加固针迹，然后在针迹的末尾自动剪断线。请参阅“自动剪线”（页码 65）。
- 当使用机器侧面的切线刀或剪刀剪断线时，首先按一下 (针位置按钮) 以抬起针，然后抬起压脚拨杆并将布料拉到机器左边，然后剪断线。请参阅“使用切线刀”（页码 60）。

10

抬起钮孔拨杆到其原始位置。

11

在钮孔针迹的末端沿着 1 个加固针迹内插一根珠针以防止针迹被剪断。

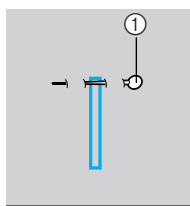

① 珠针

12 用拆线刀向珠针方向切断线，以打开钮孔。

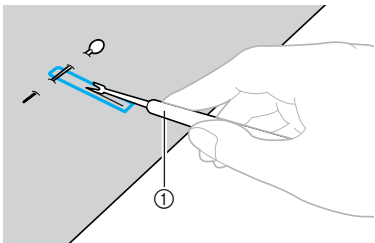

① 拆线刀

对于锁眼钮孔，使用打孔器在钮孔的圆形端打个孔，然后使用拆线刀切开钮孔。

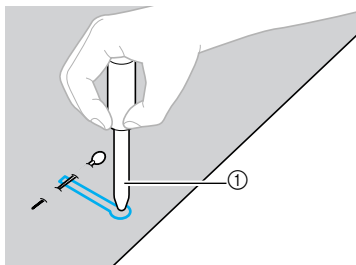

① 打孔器



注意

● 使用打孔器在布料上打孔之前，请在布料下面垫上厚纸或其它保护纸张。

小心

- 用拆线刀打开钮孔时，请勿把手放在切线方向，否则如果拆线刀脱滑，可能会导致受伤。
- 请勿将拆线刀用于其它用途。

■ 改变针迹的密度

调整针迹长度。

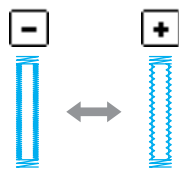

备注

- 详情请参阅“调整针迹长度”（页码 62）。
- 如果布料不能送入（如布料太厚），请减小针迹的密度。

■ 改变针迹宽度

调整针迹宽度。

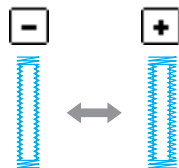

备注

- 详情请参阅“调整针迹宽度”（页码 61）。
- 开始缝制钮孔之前，请在一块废布料上缝制一个试验钮孔以检查针迹的长度和宽度。

■ 在伸缩布料上缝制钮孔

当在伸缩或松弛织物布料上缝制钮孔时，请使用辫形线。

- 1 将辫形线钩到如图所示钮孔压脚“A”的部件上。

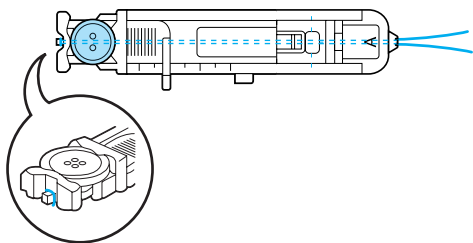

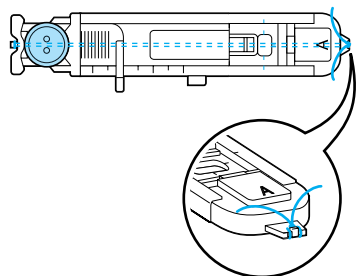

- 2 将辫形线装入槽口，然后松松系上。



- 3 安装钮孔压脚“A”。

- 有关更换压脚的详情，请参阅“更换压脚”（页码 43）。

- 4 选择针迹 52  或 53 .

- 5 调整针迹宽度至辫形线的厚度。

- 6 放低压脚拨杆和钮孔拨杆后开始缝制。

- 7 缝制结束后，轻拉辫形线以拉紧。

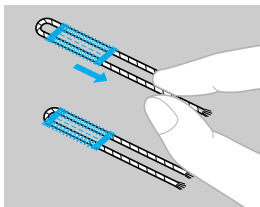



- 8 使用手缝针，将辫形线拉到布料反面，然后打结。

钮扣缝制

可用缝纫机来缝钮扣。可缝制两孔或四孔钮扣。

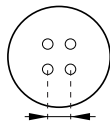
- 1 测量要缝制的钮扣上孔之间的距离。



- 2 抬起压脚拨杆，然后将位于机器底部后面的送布牙位置开关  滑到左边（从机器后面看）。

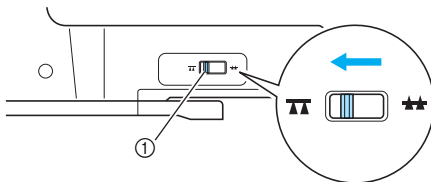

- ① 送布牙位置开关（从机器后面看）

- ▶ 送布牙处于低位。

- 3 钉钮压脚“M”。

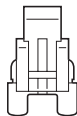

- 有关更换压脚的详情，请参阅“更换压脚”（页码 43）。

- 4 选择针迹 61 .

- 详情请参阅“选择针迹”（页码 51）。

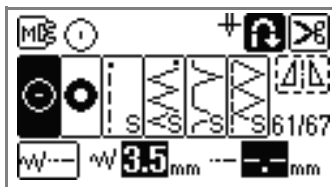

注意

- 为防止线头以后会松开，请勿将缝纫机设置成自动剪线。

5 调整针迹宽度，使其等于钮扣上的孔间距。

6 将钮扣放到要缝制的位置上，然后放低压脚拨杆。

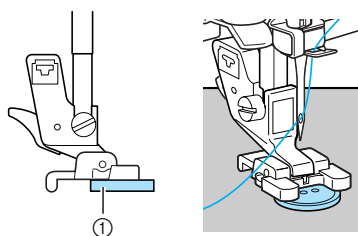

① 钮扣

▶ 钮扣已经缝上。



备注

● 缝四孔钮扣时，请先缝自己最近的两个孔。然后滑动钮扣，使针进入朝向缝纫机后面的两个孔，然后以相同方法进行缝制。

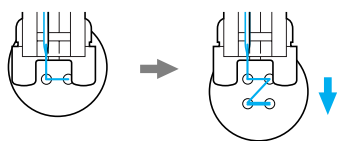

7 朝自身方向（逆时针）转动手轮，以检查针是否能进入钮扣的两个孔。调整针迹宽度以适合钮扣上的孔间距。

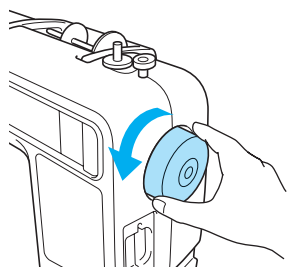

小心

● 缝制时，注意不要让针碰到钮扣，否则可能弯针或断针。

8 开始缝制。
将缝制速度控制器设置到左侧（以将速度调慢）。

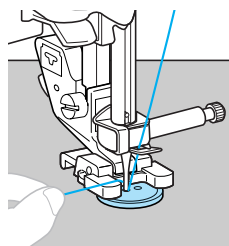

▶ 缝制完加固针迹后，缝纫机将自动停止。



注意

● 请勿按 （切线刀按钮）。

9 将针迹末端的面线拉到布料反面，然后与梭芯线系上。
用剪刀剪断针迹开始处的面线和梭芯线。

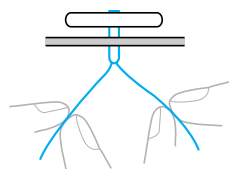

10 缝完钮扣后，将送布牙位置开关  滑到右边（从机器后面看），并转动手轮以抬起送布牙。



备注

● 通常将送布牙位置开关拨到右边。

装拉链

可以装上拉链。

针迹名称	花样	应用	针迹宽度 [毫米 (英寸)]		针迹长度 [毫米 (英寸)]		压脚
			自动	手动	自动	手动	
直线针迹 (中心针 位置)		装拉链 缝制隐藏的接缝和细褶	3.5 (1/8)	0.0-7.0 (0-1/4)	2.5 (3/32)	0.2-5.0 (1/64-3/16)	I

! 小心

- 更换压脚前，请务必关主电源。否则，如果意外按下  (开始 / 停止按钮) 和机器开始缝制，则可能导致受伤。

有多种方法装拉链。装中心拉链和侧拉链的程序说明如下。

装中心拉链

在相互拼接的两块布料上缝制针迹。

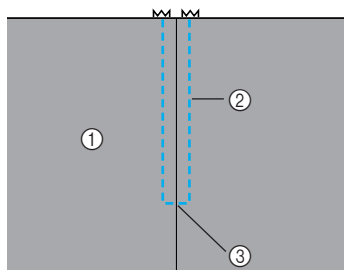

- ① 布料正面
- ② 针迹
- ③ 拉链开口末端

1 安装曲折压脚“J”。

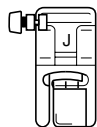

- 有关更换压脚的详情，请参阅“更换压脚”（页码 43）。

2 向上用直线针迹缝制到拉链开口处。让布料的正面相对，缝到拉链开口处后缝制倒缝针迹。

- 详情请参阅“基本针迹”（页码 82）。

3 使用疏缝针迹以继续缝制的布料的边缘。

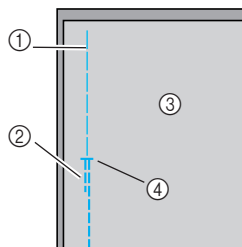

- ① 疏缝针迹
- ② 倒缝针迹
- ③ 布料反面
- ④ 拉链开口末端

4 从布料的反面将缝边熨烫开。

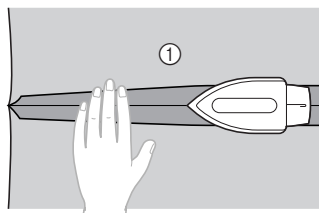

- ① 布料反面

- 5** 将接缝与拉链中心对齐，然后将拉链疏缝到位。

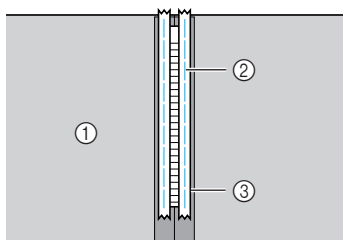

- ① 布料反面
- ② 疏缝针迹
- ③ 拉链

- 6** 从外侧疏缝的末端去除约 5 厘米（2 英寸）。

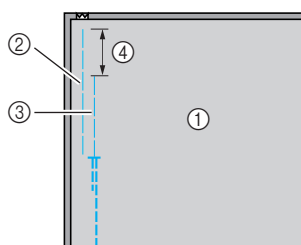

- ① 布料反面
- ② 拉链疏缝
- ③ 外侧疏缝
- ④ 5 厘米（2 英寸）

- 7** 将压脚支架装到拉链压脚“1”的右侧销钉上。

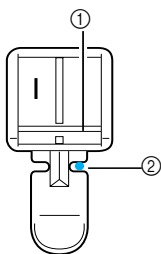

- ① 右侧销钉
- ② 落针点

- 有关更换压脚的详情，请参阅“更换压脚”（页码 43）。

- 8** 选择针迹³。

- 详情请参阅“选择针迹”（页码 51）。

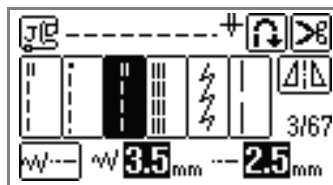

! 小心

- 使用拉链压脚“1”时，请务必选择直线针迹（中心针位置），然后朝自身方向（逆时针）慢慢旋转手轮，以检查针是否会碰到压脚。如果选择了另一种针迹，或者针碰到了压脚，则可能弯针或断针。

- 9** 在拉链周围缝制针迹线。

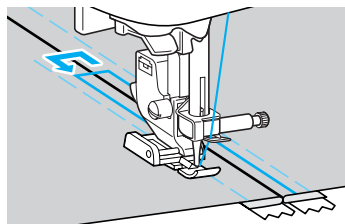
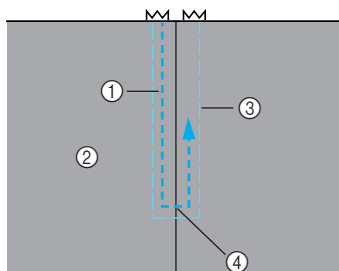

- ① 针迹
- ② 布料正面
- ③ 疏缝针迹
- ④ 拉链开口末端

! 小心

- 缝制时，请注意不要让针碰到拉链，否则可能弯针或断针。

- 10** 拆除疏缝针迹。

装侧拉链

只能在一块布料上看到针迹。侧开口和后开口时，请使用侧拉链。

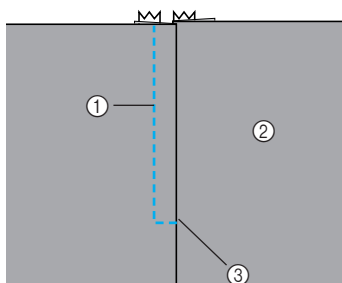

- ① 针迹
- ② 布料正面
- ③ 拉链开口末端

如图所示，以下程序说明如何在左侧缝制针迹。

1 安装曲折压脚“J”。

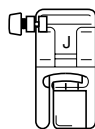

- 有关更换压脚的详情，请参阅“更换压脚”（页码 43）。

2 向上用直线针迹缝制到拉链开口处。

让布料的正面相对，缝到拉链开口处后缝制倒缝针迹。

- 详情请参阅“基本针迹”（页码 82）。

3 使用疏缝针迹以继续缝制的布料的边缘。

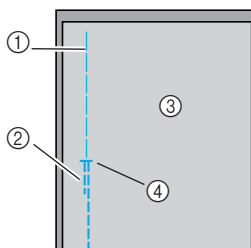

- ① 疏缝针迹
- ② 倒缝针迹
- ③ 布料反面
- ④ 拉链开口末端

4 从布料的反面将缝边熨烫开。

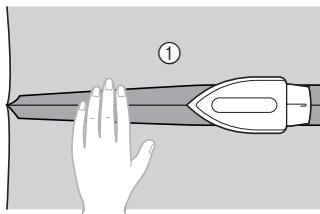

- ① 布料反面

5 熨烫缝边，使正面（不缝制针迹的一面）有 3 毫米（1/8 英寸）的余量。

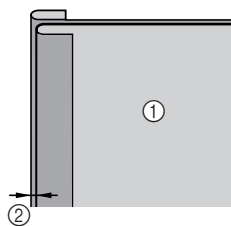

- ① 布料反面
- ② 3 毫米（1/8 英寸）

6 将拉链牙与带有 3 毫米（1/8 英寸）余量的布料折边对齐，然后将拉链疏缝或用珠针固定。

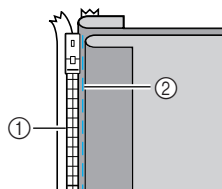

- ① 拉链牙
- ② 疏缝针迹

7 将压脚支架装到拉链压脚“1”的右侧销钉上。如果在右侧缝制针迹，请将压脚支架装到拉链压脚的左侧销钉上。

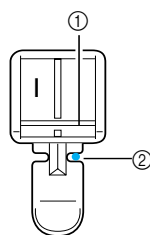

- ① 右侧销钉
- ② 落针点

- 有关更换压脚的详情，请参阅“更换压脚”（页码 43）。

- 8** 选择针迹³ 。
- 详情请参阅“选择针迹”（页码 51）。

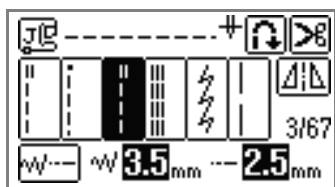

小心

- 使用拉链压脚“1”时，请务必选择直线针迹（中心针位置），然后朝自身方向（逆时针）慢慢旋转手轮，以检查针是否会碰到压脚。如果选择了另一种针迹，或者针碰到了压脚，则可能弯针或断针。

- 9** 将拉链缝制到具有 3 毫米（1/8 英寸）余量的布料上，从拉链的底部开始缝制。

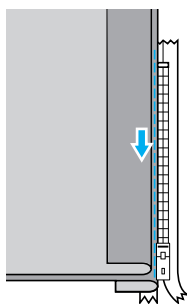

小心

- 缝制时，请注意不要让针碰到拉链，否则可能弯针或断针。

- 10** 当距离拉链末端约 5 厘米（2 英寸），且针处于低位（扎进布料）时，将缝纫机停止，然后抬起压脚拨杆。

- 11** 打开拉链后继续缝制。

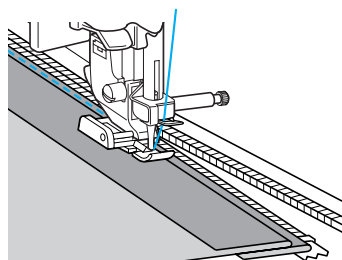

- 12** 合上拉链后调转布料，然后将拉链的另一侧疏缝到布料上。

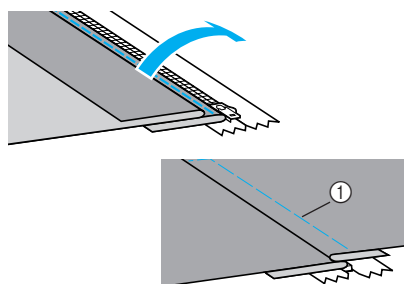

① 疏缝针迹

- 13** 将压脚支架装到拉链压脚“1”的左销钉上。如果在步骤 7 中已将压脚支架装到左侧销钉上，请将其改装到右侧销钉上。

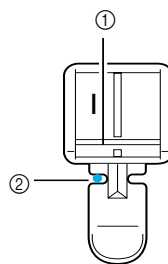

① 左侧销钉
② 落针点

- 14** 在拉链周围缝制针迹线。
在拉链开口的末端缝制倒缝针迹，并将拉链牙与压脚边对齐。

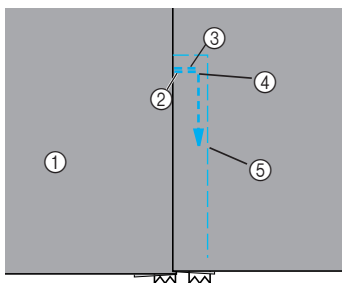

- ① 布料正面
- ② 拉链开口末端
- ③ 倒缝针迹
- ④ 针迹开始处
- ⑤ 疏缝针迹

! 小心

- 缝制时，请注意不要让针碰到拉链，否则可能弯针或断针。

- 15** 当距离拉链末端约 5 厘米（2 英寸），且针处于低位（扎进布料）时，将缝纫机停止，然后抬起压脚拨杆。

- 16** 拆除疏缝针迹以打开拉链，然后继续缝制。

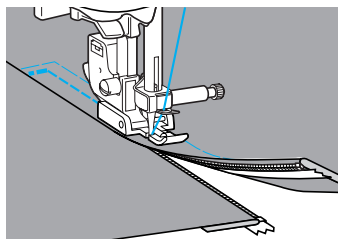

缝制伸缩布料和松紧带

可缝制伸缩布料和安装松紧带。

针迹名称	花样	应用	针迹宽度 [毫米 (英寸)]		针迹长度 [毫米 (英寸)]		压脚
			自动	手动	自动	手动	
三重伸缩针迹		伸缩布料	0.0 (0)	0.0-7.0 (0-1/4)	2.5 (3/32)	1.5-4.0 (1/16-3/16)	J
伸缩针迹		伸缩布料	1.0 (1/16)	1.0-3.0 (1/16-1/8)	2.5 (3/32)	1.0-4.0 (1/16-3/16)	
2点曲折针迹		装松紧带	5.0 (3/16)	1.5-7.0 (1/16-1/4)	1.0 (1/16)	0.2-4.0 (1/64-3/16)	
3点曲折针迹							
按装松紧带的针迹		为伸缩布料安装松紧带	4.0 (3/16)	0.0-7.0 (0-1/4)			

执行下列每个缝制操作时，都要遵守相应的注意事项。

⚠️ 小心



- 更换压脚前，请务必关主电源。否则，如果意外按下 ⏻（开始 / 停止按钮）和机器开始缝制，则可能导致受伤。

伸缩针迹

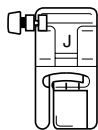
- 1 安装曲折压脚“J”。



- 有关更换压脚的详情，请参阅“更换压脚”（页码 43）。

- 2 选择针迹  或 。

- 详情请参阅“选择针迹”（页码 51）。

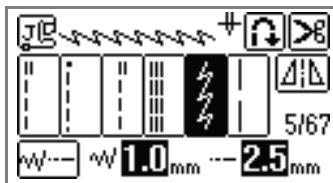

- 3 缝制布料时无须将其拉伸。

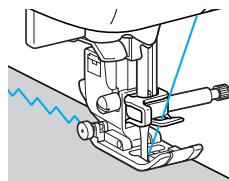

松紧带安装

当将松紧带安装到衣服的袖口或腰部上时，完成的尺寸将是拉直的松紧带尺寸。因此，必须使用合适的松紧带长度。

- 1 将松紧带用珠针订到布料反面上。
用珠针将松紧带订到布料上的几个点位置，应确保松紧带在布料上定位均匀。

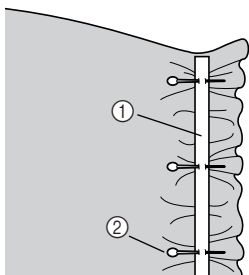

- ① 松紧带
- ② 珠针

- 2 安装曲折压脚“J”。

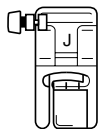

- 有关更换压脚的详情，请参阅“更换压脚”（页码 43）。

- 3 选择针迹。

- 详情请参阅“选择针迹”（页码 51）。

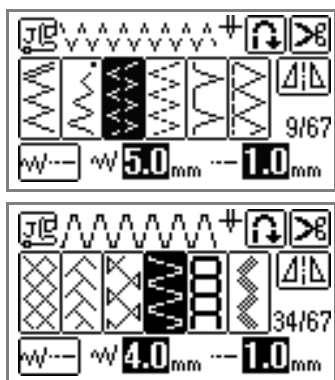

- 4 拉直松紧带使其与布料长度相同后才缝制。
用左手拉压脚后面的布料，同时用右手拉压脚前面离珠针最近处的布料。

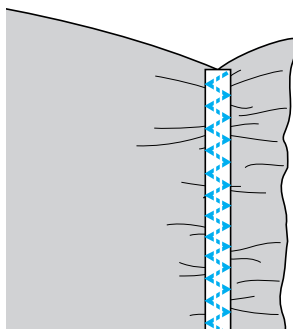
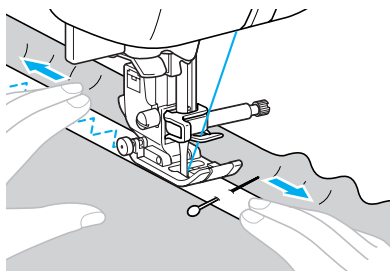

! 小心

- 缝制时，请注意不要让缝纫针碰到珠针，否则可能弯针或断针。

贴布绣、拼接和绗缝针迹

用于缝制贴布绣、拼接和绗缝的针迹说明如下。

针迹名称	花样	应用	针迹宽度 [毫米 (英寸)]		针迹长度 [毫米 (英寸)]		压脚		
			自动	手动	自动	手动			
曲折针迹		缝制贴布绣 (中心基线 / 倒缝针迹)	3.5 (1/8)	0.0-7.0 (0-1/4)	1.4 (1/16)	0.0-4.0 (0-3/16)	J		
		贴布绣绗缝、自由绗缝、 缎纹针迹							
贴布绣针迹		缝制贴布绣	1.5 (1/16)	0.5-3.5 (1/32-1/8)	1.8 (1/16)	1.0-4.0 (1/16-3/16)			
		缝制贴布绣和滚边	5.5 (3/16)	0.0-7.0 (0-1/4)	2.0 (1/16)	0.2-5.0 (1/64-3/16)			
拼接直线针迹		拼接直线针迹 (带有距压脚右边 缘 6.5 毫米 (1/4 英寸) 的缝边)	1.5 (1/16)						
		拼接直线针迹 (带有距压脚左边 缘 6.5 毫米 (1/4 英寸) 的缝边)	4.0 (3/16)	5.0 (3/16)	1.2 (1/16)	0.2-4.0 (1/64-3/16)			
拼接针迹		拼接针迹	2.5-7.0 (3/32-1/4)					2.5 (3/32)	1.0-4.0 (1/16-3/16)
			0.0-7.0 (0-1/4)						
模拟手工绗缝		看似手工绗缝的直线针迹绗缝	0.0 (0)	1.0-7.0 (1/16-1/4)	1.6 (1/16)	1.0-4.0 (1/16-3/16)			
点绗缝		点绗缝	7.0 (1/4)						



备注

- 在液晶显示器上显示“Q”的花样用于绗缝，而显示“P”的花样用于拼接。



小心

- 更换压脚前，请务必关主电源。否则，如果意外按下 (开始 / 停止按钮) 和机器开始缝制，则可能导致受伤。

贴布绣针迹

- 1** 剪下绣片，并留有3到5毫米（1/8到3/16英寸）的缝边。

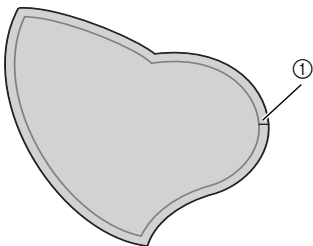

① 缝边

- 2** 将用厚纸或衬布做的花样放在绣片背面，然后用熨斗熨折缝边。

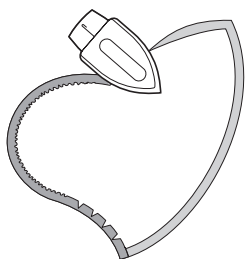

- 3** 将布料翻转，然后将绣片疏缝或粘合到要贴花的布料上。

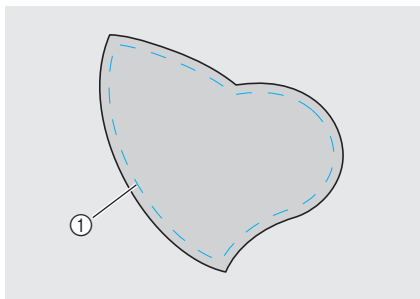

① 疏缝针迹

- 4** 安装曲折压脚“J”。

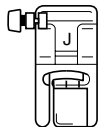

- 有关更换压脚的详情，请参阅“更换压脚”（页码43）。

- 5** 选择针迹。

- 详情请参阅“选择针迹”（页码51）。

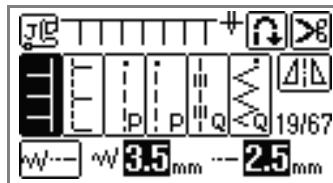
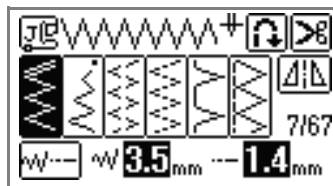

- 6** 朝自身方向（逆时针）转动手轮，然后开始沿绣片边缘缝制，同时确保针恰好落在绣片外面。

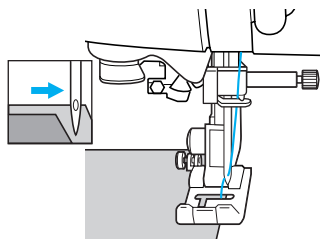

缝制角部位时，当针恰好落在绣片外面的布料中时停下缝纫机，并抬起压脚拨杆，然后根据需要转动布料以改变缝制方向。

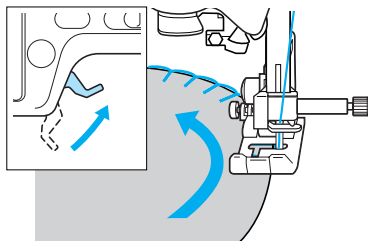

拼接（不规则拼布）针迹

- 1 将上面的布料边缘折起，然后放在下面的布料上。
- 2 将两块布料缝制在一起，使花样横跨两块布料。

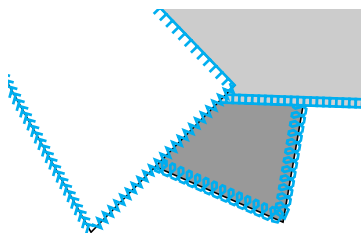
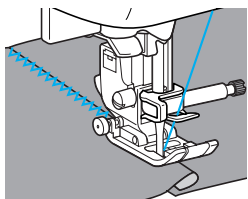

拼接

将两块布料缝制在一起称为“拼接”。裁剪布料时，应留下 6.5 毫米（1/4 英寸）的缝边。在距压脚右侧或左侧 6.5 毫米（1/4 英寸）处缝制拼接直线针迹。

- 1 沿欲拼接的布料缝边进行疏缝或用珠针订在一起。
- 2 安装曲折压脚“J”。

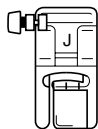

- 有关更换压脚的详情，请参阅“更换压脚”（页码 43）。

- 3 选择针迹 21 或 22 。

- 详情请参阅“选择针迹”（页码 51）。

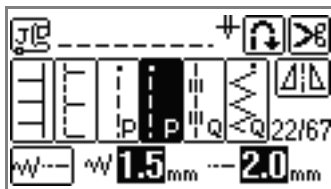

备注

- 拼接直线针迹在液晶显示器上以“P”显示。

- 4 将压脚边与布料边缘对齐进行缝制。

■对于右侧缝边

将压脚边与布料的边缘对齐，然后使用针迹 21 进行缝制。

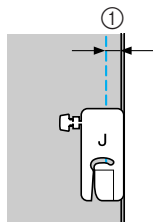

- ① 6.5 毫米（1/4 英寸）

■对于左侧缝边

将压脚边与布料的边缘对齐，然后使用针迹 22 进行缝制。

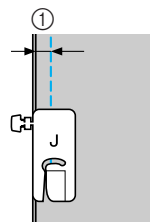

- ① 6.5 毫米（1/4 英寸）



备注

- 若要更改缝边（针位置）的宽度，请参阅“更改针位置”（页码 83）。

绗缝

在表布与底布之间放置夹层进行缝制称为“绗缝”。可使用同步压脚和绗缝导线杆轻松缝制绗缝。

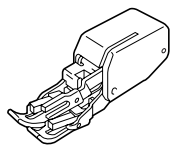

同步压脚

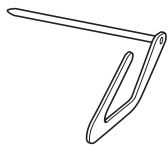

绗缝导线杆



注意

- 使用同步压脚时采用手工穿线，或者使用穿线器穿线后才安装同步压脚。
- 使用同步压脚缝制时，请以中低速进行缝制。
- 绗缝时使用 90/14 号家用缝纫机针。
- 同步压脚只能用于直线或曲折针迹花样场合。使用同步压脚时可缝制倒缝针迹。缝制加固针迹时，只能选择直线或曲折针迹花样。详情请参阅“针迹设置表”（页码 72）。

1 绗缝待绗缝的布料。

2 卸下压脚和压脚支架。

- 详情请参阅“卸下与安装压脚支架”（页码 45）。

3 将同步压脚的连接叉钩到针夹螺丝上。

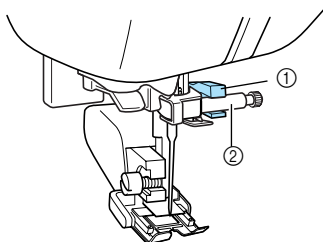

- ① 连接叉
- ② 针夹螺丝

4 放低压脚拨杆，插入压脚支架螺丝，然后用螺丝刀拧紧。

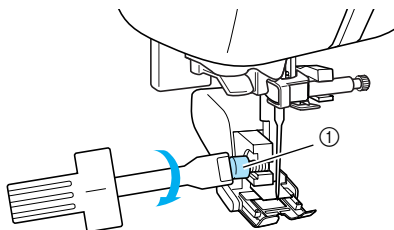

- ① 压脚支架螺丝

▶ 同步压脚已经安装。

! 小心

- 请务必用螺丝刀拧紧螺丝，否则针可能会碰到压脚，从而导致弯针或断针。
- 开始缝制之前，请朝自身方向（逆时针）慢慢转动手轮，以检查针不会碰到压脚。如果针碰到压脚，则可能弯针或断针。

5 选择针迹。

- 详情请参阅“选择针迹”（页码 51）。

6 将双手放在压脚的两侧，然后再缝制时均匀移动布料。

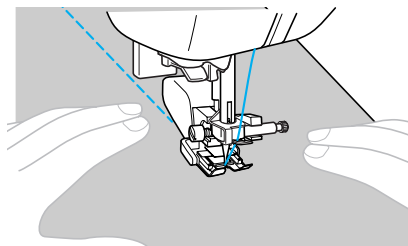

■ 使用选购绗缝导线杆

使用绗缝导线杆以缝制间距恒定的平行针迹。

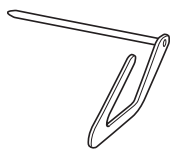

① 将绗缝导线杆的根部插入同步压脚或压脚支架后部的孔内。

□ 同步压脚

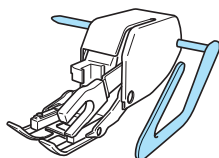

□ 压脚支架

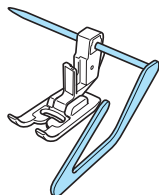

② 调整绗缝导线杆的根部，使导线杆与已经缝制的接缝对齐。

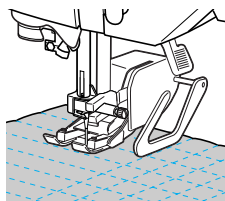

自由绗缝

进行自由式绗缝时，请放下送布牙（使用送布牙位置开关），使布料能够自由转动。

进行自由式绗缝时，请遵循以下有关选购自由开口绗缝压脚“O”（F061）的说明。

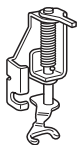

! 小心

- 进行自由式绗缝时，请务必使用选购自由开口绗缝压脚“O”。如果使用绗缝压脚（F005N），则可能损坏穿线器。

1 卸下压脚和压脚支架。

- 详情请参阅“卸下与安装压脚支架”（页码45）。

2 通过定位针夹螺丝上面的绗缝压脚销钉和将绗缝压脚左边边与压脚杆对齐来安装自由式绗缝压脚“O”。

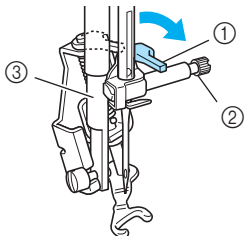

- ① 销钉
- ② 针夹螺丝
- ③ 压脚杆



注意

- 请确保绗缝压脚没有倾斜。

3 用右手将压脚支架放到位，然后左手用螺丝刀拧紧压脚支架螺丝。

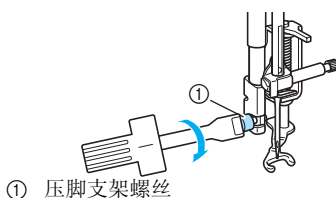

- ① 压脚支架螺丝

! 小心

- 请务必使用螺丝刀以拧紧螺丝。缝制针可能碰到压脚，从而导致弯针或断针。

4 将位于机器底部后面的送布牙位置开关▲▲滑到左边（从机器后面看）。

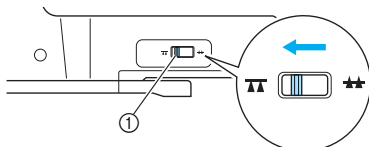

- ① 送布牙位置开关（从机器后面看）

▶ 送布牙处于低位。

5 打开缝纫机，然后选择³或²⁴。

- 详情请参阅“选择针迹”（页码51）。

6 用双手拉紧布料，然后以匀速推动布料，以缝制长度约2.0 - 2.5毫米（约1/16 - 3/32英寸）的均匀针迹。

加固针迹缝制到针迹开始和末尾处。

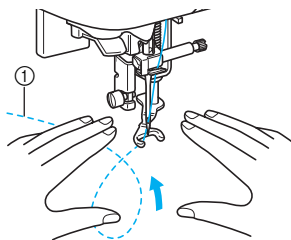

- ① 针迹

7 完成缝制后，将送布牙位置开关▲▲滑到右边（从缝纫机后面看），并转动手轮以抬起送布牙。



备注

- 通常将送布牙位置开关拨到右边。

缎纹针迹，使用缝制速度控制器

改变缎纹针迹的宽度以缝制装饰针迹。如果对缝纫机进行设置，使针迹宽度可通过缝制速度控制器进行调整，则能对针迹宽度进行快捷和轻松调整。在这种情况下，使用脚踏控制器以调节缝制速度。

1 连接脚踏控制器

- 详情请参阅“使用脚踏控制器”（页码 56）。

2 安装曲折压脚“J”。

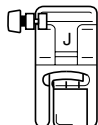

- 有关更换压脚的详情，请参阅“更换压脚”（页码 43）。

3 打开缝纫机，然后在操作面板上按下 （设置键）。

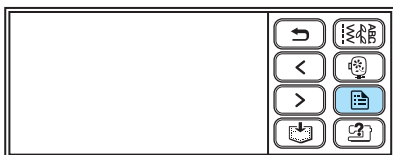

- ▶ 设置画面出现。

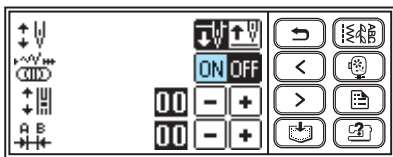

4 按下“ON”以进行针迹宽度控制设置。



- ▶ 设置好缝纫机，使针迹宽度能够通过缝制速度控制器进行控制。



备注

- 如果针迹宽度控制设置设为“ON”，则针迹宽度图标   将变成缝制速度控制器图标 。

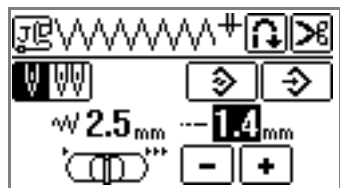

5 按下 （后退键）。

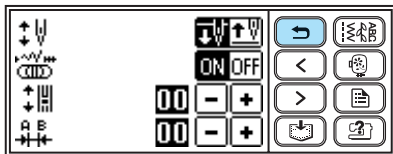

- ▶ 初始画面再次出现。

6 选择针迹。

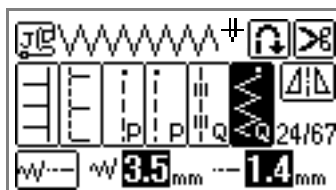

- 详情请参阅“选择针迹”（页码 51）。

7 缝制时，滑动缝制速度控制器以调整针迹宽度。

- 将控制器滑到左边时使宽度变窄。将控制器滑到右边时使宽度变宽。

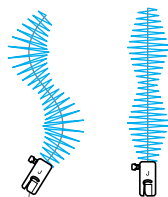
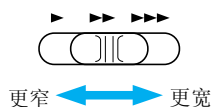

- 使用脚踏控制器以调节缝制速度。



备注

- 装有脚踏控制器时，（开始/停止按钮）不能用于开始缝制。

8 完成缝制后，将针迹宽度控制设置设回“OFF”。







备注

- 虽然缝制结果因所缝制的布料类型和所使用的线粗细而异，但若想要取得最佳结果，则应将针迹长度调整在 0.3 与 0.5 毫米（1/64 与 1/32 英寸）之间。

加固针迹

袖口、内接缝和兜角之类的加固点需要承受拉应力。

针迹名称	花样	应用	针迹宽度 [毫米 (英寸)]		针迹长度 [毫米 (英寸)]		压脚
			自动	手动	自动	手动	
三重伸缩针迹		加固袖口和内接缝。	0.0 (0)	0.0-7.0 (0-1/4)	2.5 (3/32)	1.5-4.0 (1/16-3/16)	J
加固针迹		加固开口末端，如兜角	2.0 (1/16)	1.0-3.0 (1/16-1/8)	0.4 (1/64)	0.3-1.0 (1/64-1/16)	A
织补针迹		织补中质布料	7.0 (1/4)	2.5-7.0 (3/32-1/4)	2.0 (1/16)	0.4-2.5 (1/64-3/32)	
		织补厚布料					

小心

- 更换压脚前，请务必关注电源。否则，如果意外按下  (开始 / 停止按钮) 和机器开始缝制，则可能导致受伤。

三重伸缩针迹

使用三重伸缩针迹以加固袖口和内接缝。

- 1 安装曲折压脚“J”。

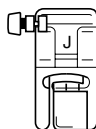

- 有关更换压脚的详情，请参阅“更换压脚”（页码 43）。

- 2 选择针迹 。

- 详情请参阅“选择针迹”（页码 51）。

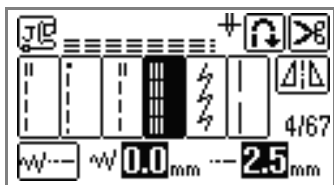

- 3 开始缝制。

- 详情请参阅“开始缝制”（页码 55）。

加固针迹

加固针迹用于加固需承受拉应力的尖角，如兜角和开口。

作为一个实例，现将在兜角处缝制加固针迹的程序说明如下。

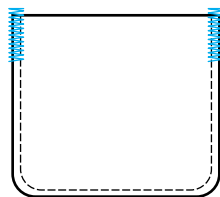

- 1** 确定所需加固针迹的长度。
将钮孔压脚“A”上的钮扣导板设成所需的长度。(压脚刻度尺上标记的间距为5毫米(3/16英寸)。)

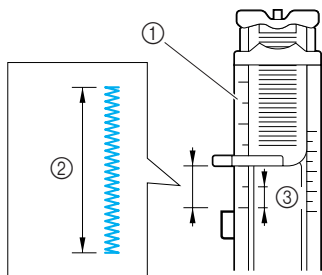

- ① 压脚刻度尺
② 加固针迹的长度
③ 5毫米(3/16英寸)



备注

- 可缝制的加固针迹最长约28毫米(1-1/8英寸)。

- 2** 安装钮孔压脚“A”。
- 有关更换压脚的详情,请参阅“更换压脚”(页码43)。

- 3** 选择针迹⁶⁰ 。
- 详情请参阅“选择针迹”(页码51)。

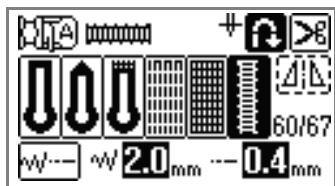

- 4** 放置布料,使兜的开口朝自身方向,然后放低压脚拨杆,使针落在距兜开口前2毫米(1/16英寸)的位置。

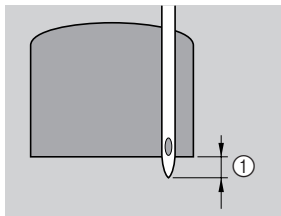

- ① 2毫米(1/16英寸)

- 将面线向下穿过压脚上的孔。

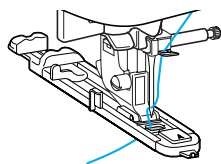

注意

- 放下压脚时,请勿推进压脚的前端,否则缝制的加固针迹尺寸将不正确。

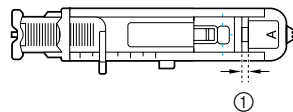
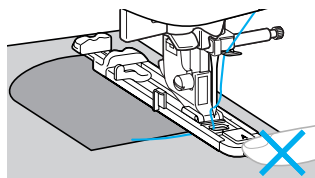

- ① 请勿减少间隙。

- 5** 请往下拉钮孔拨杆。

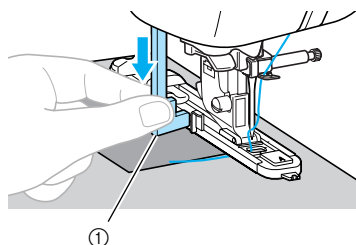

- ① 钮孔拨杆

钮孔拨杆定位于钮孔压脚上的托架后面。

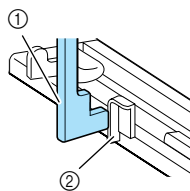

- ① 钮孔拨杆
② 托架

- 6 用左手轻轻握住面线的末端，然后开始缝制。

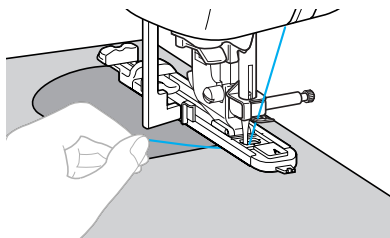

- ▶ 一旦完成缝制，缝纫机将自动缝制加固针迹，然后停下来。

- 7 按一下  (切线刀按钮)。

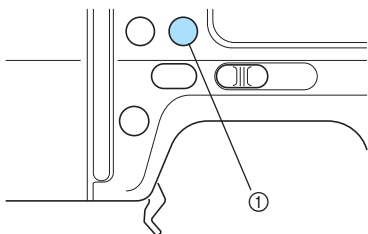

- ① 切线刀按钮

- ▶ 剪断线后将针抬起。

- 8 抬起压脚拨杆，然后移开布料。



备注

- 如果设置了自动剪线，缝纫机将缝制加固针迹，然后在针迹的末尾自动剪断线。请参阅“自动剪线”（页码 65）。
- 当使用机器侧面的切线刀或剪刀剪断线时，首先按一下  (针位置按钮) 以抬起针，然后抬起压脚拨杆并将布料拉到机器左边，然后剪断线。请参阅“使用切线刀”（页码 60）。

- 9 抬起钮孔拨杆到其原始位置。



备注

- 如果布料不能送入（如布料太厚），请增加针迹长度。详情请参阅“调整针迹长度”（页码 62）。

织补

可织补撕破的布料。
织补缝制如下图所示。

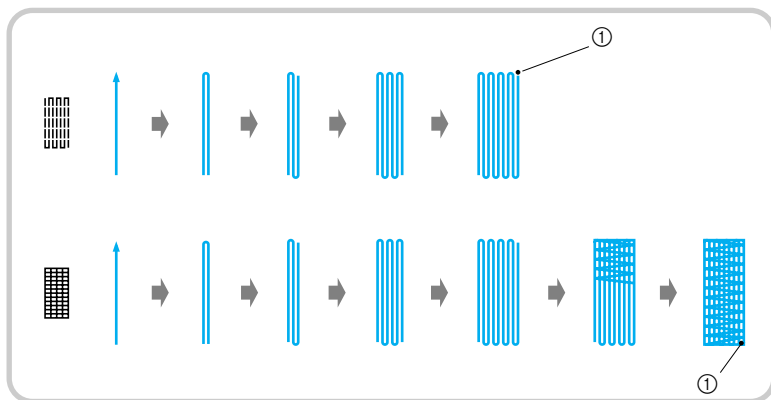

① 加固针迹

- 1 确定所需织补的长度。
将钮孔压脚“A”上的钮扣导板设成所需的长度。(压脚刻度尺上标记的间距为5毫米(3/16英寸)。)

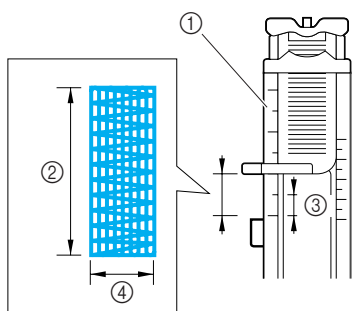

- ① 压脚刻度尺
- ② 织补的长度
- ③ 5毫米(3/16英寸)
- ④ 7毫米(1/4英寸)



备注

- 可缝制的加固针迹最长约28毫米(1-1/8英寸)。

- 2 安装钮孔压脚“A”。

- 有关更换压脚的详情,请参阅“更换压脚”(页码43)。

- 3 选择针迹 58 或 59。

- 详情请参阅“选择针迹”(页码51)。

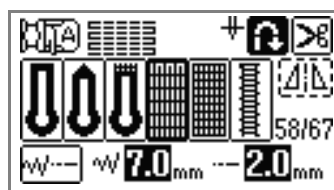

- 4 放置布料,使针位于要织补区前2毫米(1/16英寸)处,然后放低压脚拨杆。

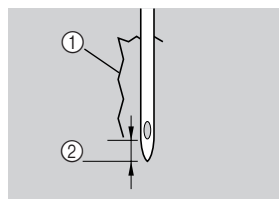

- ① 撕口
- ② 2毫米(1/16英寸)

- 将面线向下穿过压脚上的孔。

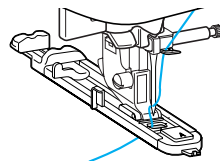

**备注**

- 放下压脚时，请勿推进压脚的前端，否则缝制的织补尺寸将不正确。

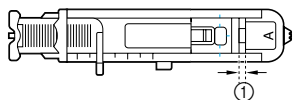
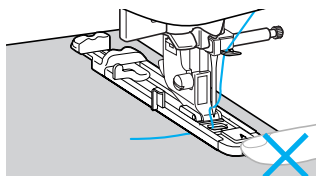

- ① 请勿减少间隙。

5

请下拉钮孔拨杆到底。

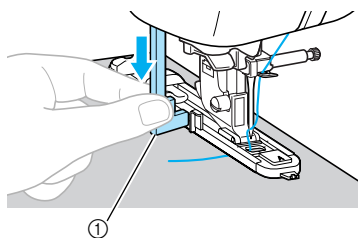

- ① 钮孔拨杆

钮孔拨杆定位于钮孔压脚上的托架后面。

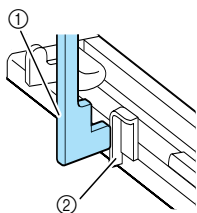

- ① 钮孔拨杆
② 托架

6

用左手轻轻握住面线的末端，然后开始缝制。

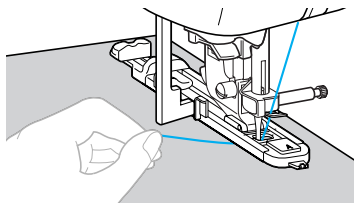

- ▶ 一旦完成缝制，缝纫机将自动缝制加固针迹，然后停下来。

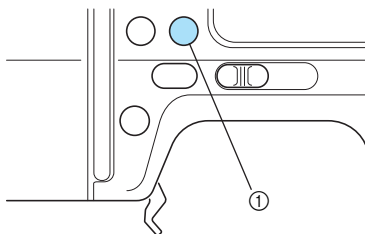
7按一下  (切线刀按钮)。

- ① 切线刀按钮

- ▶ 剪断线后将针抬起。

8

抬起压脚拨杆，然后移开布料。

**备注**

- 如果设置了自动剪线，缝纫机将缝制加固针迹，然后在针迹的末尾自动剪断线。请参阅“自动剪线”（页码 65）。
- 当使用机器侧面的切线刀或剪刀剪断线时，首先按一下  (针位置按钮) 以抬起针，然后抬起压脚拨杆并将布料拉到机器左边，然后剪断线。请参阅“使用切线刀”（页码 60）。

9

抬起钮孔拨杆到其原始位置。

**备注**

- 如果布料不能送入（如布料太厚），请增加针迹长度。详情请参阅“调整针迹长度”（页码 62）。

菊花眼针迹

可以缝制带子等上面的菊花眼。有三种菊花眼可供使用：7 毫米、6 毫米和 5 毫米（1/4、15/64、3/16 英寸）。

针迹名称	花样	应用	针迹宽度 [毫米 (英寸)]		针迹长度 [毫米 (英寸)]		压脚
			自动	手动	自动	手动	
菊花眼针迹	62 	如在带子上缝制菊花眼	7.0 (1/4)	7.0, 6.0 或 5.0 (1/4, 15/64 或 3/16)	7.0 (1/4)	7.0, 6.0 或 5.0 (1/4, 15/64 或 3/16)	N

! 小心

- 更换压脚前，请务必关主电源。否则，如果意外按下 （开始 / 停止按钮）和机器开始缝制，则可能导致受伤。

- 1 安装交织字母压脚“N”。

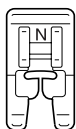

- 有关更换压脚的详情，请参阅“更换压脚”（页码 43）。

- 2 选择针迹 。

- 详情请参阅“选择针迹”（页码 51）。

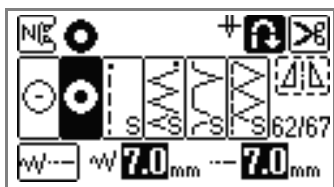

- 3 调整针迹宽度或针迹长度以选择所需的菊花眼尺寸。

- 详情请参阅“调整针迹宽度”（页码 61）和“调整针迹长度”（页码 62）。



7mm



6mm



5mm

- 4 在针迹开始处将针扎进布料中，然后放低压脚拨杆。

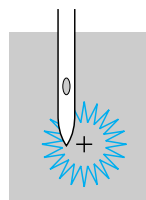

- 5 开始缝制。

- ▶ 一旦完成缝制，缝纫机将自动缝制加固针迹，然后停下来。

- 6 使用打孔器在菊花眼的中心打一个孔。
使用打孔器在布料上打孔之前，请在布料下面垫上厚纸或其它保护纸张。

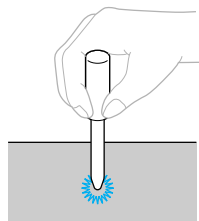























备注

- 如果使用了细线，针迹可能会太松散。如果出现这种情况，请在移开布料前缝制菊花眼两次，即在相同位置上重叠缝制。

装饰针迹

实用针迹包含下列装饰针迹。

针迹名称	花样	应用	针迹宽度 [毫米 (英寸)]		针迹长度 [毫米 (英寸)]		压脚
			自动	手动	自动	手动	
花式针迹	32 	将两块布料穿过敞开接缝进行缝制	5.0 (3/16)	0.0-7.0 (0-1/4)	2.5 (3/32)	1.0-4.0 (1/16-3/16)	J
	33 			2.5-7.0 (3/25-1/4)			
拼接针迹	28 	装饰性搭桥针迹	4.0 (3/16)	0.0-7.0 (0-1/4)	1.2 (1/16)	0.2-4.0 (1/64-3/16)	
	29 		5.0 (3/16)	2.5-7.0 (3/32-1/4)	2.5 (3/32)	1.0-4.0 (1/16-3/16)	
	30 			1.2 (1/16)	0.2-4.0 (1/64-3/16)		
贝壳边针迹	20 	在领子和曲线上的贝壳边针迹	4.0 (3/16)	0.0-7.0 (0-1/4)	2.5 (3/32)		
衣褶装饰针迹	31 	刺绣布料以增加质感和弹性	5.0 (3/16)		1.6 (1/16)	1.0-4.0 (1/16-3/16)	
	32 				2.5 (3/32)		
	33 			2.5-7.0 (3/25-1/4)	0.5 (1/32)	0.1-1.0 (1/64-3/16)	
缎纹扇形针迹	27 	扇形针迹					
装饰针迹	39 	花边缝制、装饰卷边、祖传针迹等	3.5 (1/8)	1.5-7.0 (1/16-1/4)	2.5 (3/32)	1.6-4.0 (1/16-3/16)	
	40 		6.0 (15/64)		3.0 (1/8)		
	41 	在薄布料、中质布料和普通织物布料上的装饰卷边，祖传针迹等	5.0 (3/16)		3.5 (1/8)	1.5-4.0 (1/16-3/16)	
	42 				4.0 (3/16)		
	43 				2.5 (3/32)		
	44 				2.0 (1/16)		
	45 	装饰卷边、丝带穿线、祖传针迹等			3.0 (1/8)		

针迹名称	花样	应用	针迹宽度 [毫米 (英寸)]		针迹长度 [毫米 (英寸)]		压脚
			自动	手动	自动	手动	
装饰针迹	46 	祖传针迹等	6.0 (15/64)	1.5-7.0 (1/16-1/4)	1.6 (1/16)	1.0-4.0 (1/16-3/16)	N
	47 		5.0 (3/16)				
	35 	装饰针迹	4.0 (3/16)	0.0-7.0 (0-1/4)	3.0 (1/8)	2.0-4.0 (1/16-3/16)	J
	36 				2.5 (3/32)		
	37 		5.5 (7/32)		1.6 (1/16)	1.0-4.0 (1/16-3/16)	
	38 		5.0 (3/16)		1.5-7.0 (1/16-1/4)		

! 小心

- 更换压脚前，请务必关主电源。否则，如果意外按下 ⓐ（开始 / 停止按钮）和机器开始缝制，则可能导致受伤。

花式针迹

横跨敞开接缝的针迹称为“花式针迹”。花式针迹用在女衬衫和儿童服装上。当使用较粗的线时，该针迹更具装饰效果。

- 1 使用熨斗沿两块布料的接缝将缝边折烫开。
- 2 将两块布料分开约 4 毫米 (3/16 英寸) 间距，然后疏缝到薄纸或水溶性衬纸布上。
 - 如果沿薄纸或水溶性衬纸布的中间划一条线，则缝制会更容易。

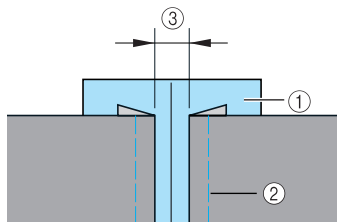

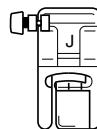

- ① 薄纸或水溶性衬纸布
- ② 疏缝针迹
- ③ 4 毫米 (3/16 英寸)

- 3 安装曲折压脚“J”。



- 有关更换压脚的详情，请参阅“更换压脚”（页码 43）。

- 4 选择针迹  或 。

- 详情请参阅“选择针迹”（页码 51）。

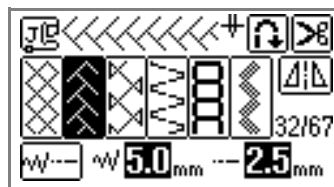

- 5 将针迹宽度设置为 7.0 毫米 (1/4 英寸)。

- 详情请参阅“调整针迹宽度”（页码 61）。

- 6 将压脚中心与两块布料的中心线对齐进行缝制。

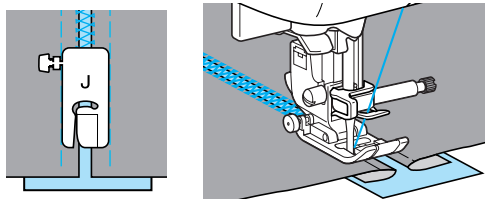

- 7 完成缝制后，将纸除去。

扇形针迹

看似贝壳的波浪形重复花样称为“扇形”。这种针迹用在女衬衫的领子上或用来装饰衣物边。

- 1 安装交织字母压脚“N”。

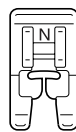

- 有关更换压脚的详情，请参阅“更换压脚”（页码 43）。

- 2 选择针迹 27 B 。

- 详情请参阅“选择针迹”（页码 51）。

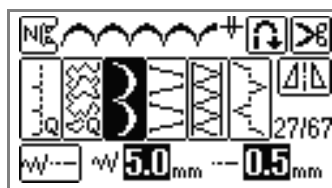

- 3 沿布料边缘缝制时，请确保不要直接在布料边缘上缝制。

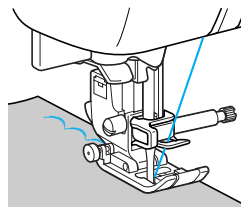

备注

- 要取得更好的效果，在缝制前先给布料上浆，并用热熨斗熨烫。

- 4 修剪针迹。

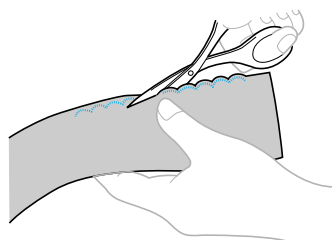

请小心不要剪到针迹。

衣褶装饰针迹

在皱褶上缝制或绣花所创造的装饰针迹称为“衣褶装饰针迹”这种针迹用于装饰女衬衫的前胸或袖口。衣褶装饰针迹给布料增加质感和弹性。

1 安装曲折压脚“J”。

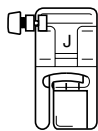

- 有关更换压脚的详情，请参阅“更换压脚”（页码 43）。

2 选择直线针迹，然后将针迹长度调整到 4.0 毫米（3/16 英寸），并调松线张力。

- 拉起梭芯线详情请参阅“可能有必要拉起梭芯线时”（页码 29）。
- 详情请参阅“调整针迹长度”（页码 62）和“调整线张力”（页码 62）。

3 以 1 厘米（3/8 英寸）的间隔缝制平行针迹。

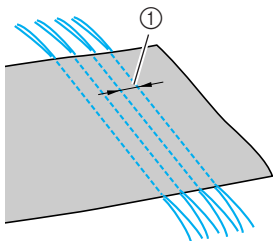

- ① 1 厘米（3/8 英寸）
在针迹的末端，将线拉出约 5 厘米（2 英寸）。



注意

- 请勿使用倒缝 / 加固针迹或剪线。

4 拉梭芯线，使布形成皱褶。 用熨斗将皱褶烫平。

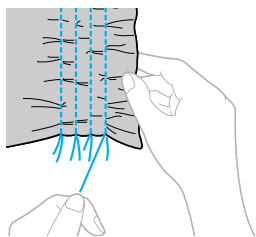

5 选择针迹 31、32 或 33。

- 详情请参阅“选择针迹”（页码 51）。

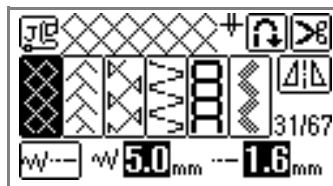

6 在直线针迹之间缝制。

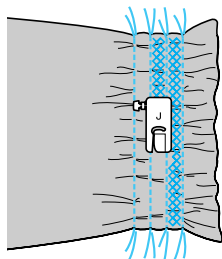

7 拉出直线针迹的线。

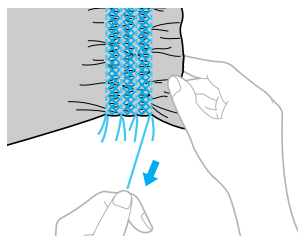

贝壳边针迹

看似贝壳的皱褶称为“贝壳边针迹”。它们用于装饰镶边、薄布料女衬衫的前胸或袖口。

- 1 沿斜线折叠布料。

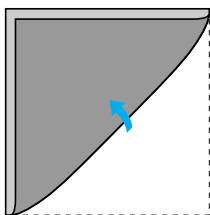

- 2 安装曲折压脚“J”。

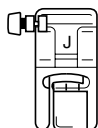

- 详情请参阅“更换压脚”（页码 43）。

- 3 选择针迹 ，然后增大线张力。

- 详情请参阅“选择针迹”（页码 51）和“调整线张力”（页码 62）。

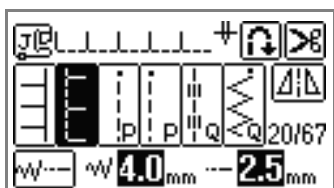

- 4 请确保针落在稍稍偏离布料边缘的位置进行缝制。

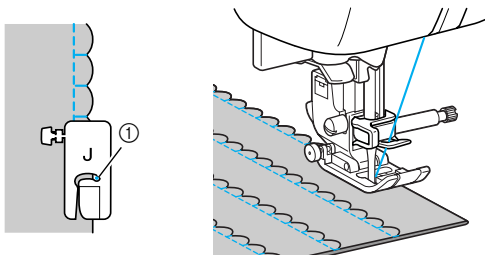

- ① 落针点

- 5 展开布料，然后将褶皱熨到一边。

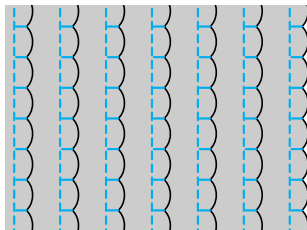

拼接

可在拼接布料的缝边上缝制装饰性搭桥针迹。这种针迹用于不规则拼布。

1 安装曲折压脚“J”。

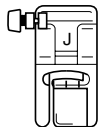

- 详情请参阅“更换压脚”（页码 43）。

2 将两块布料的正面相对缝在一起，然后打开缝边。

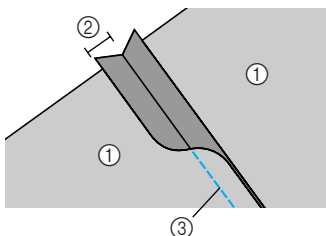

- ① 布料反面
- ② 7毫米（1/4英寸）缝边
- ③ 直线针迹

3 选择针迹 28、29 或 30。

- 详情请参阅“选择针迹”（页码 51）。

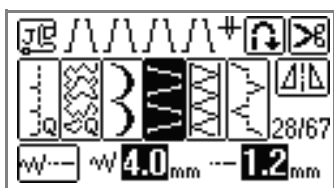

4 将布料翻过来，使正面朝上，然后将压脚中心与接缝对齐后，在接缝上缝制。

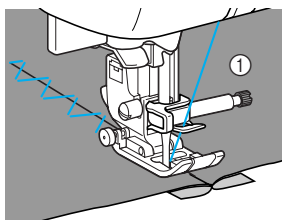

- ① 布料正面

祖传针迹

使用翼针缝制时，针孔变大，创造出类似花边的装饰针迹。除普通织物布料外，这种针迹还用于装饰薄布料或中质布料的暗缝和桌布。

1 安装翼针。



- 有关安装针的详情，请参阅“更换针”（页码 41）。



备注

- 使用 130/705H 100/16 三角针。
- 翼针不能与穿线器一起使用，否则可能会损坏缝纫机。从前向后手工将线穿过针孔。详情请参阅“手工给针穿线（不使用针穿线器）”（页码 36）。

2 安装交织字母压脚“N”。

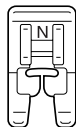

- 有关更换压脚的详情，请参阅“更换压脚”（页码 43）。

- 3 选择针迹。**
 可使用的针迹有 39、40、41、42、43、44、45、46 或 47。

• 详情请参阅“选择针迹”（页码 51）。

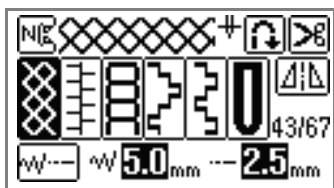
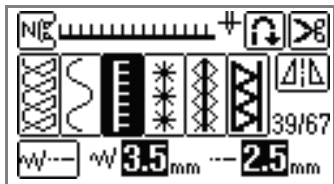

注意

- 使用三角针缝制时，请选择针迹宽度为 6.0 毫米（15/64 英寸）或更小的针迹。

- 4 开始缝制。**

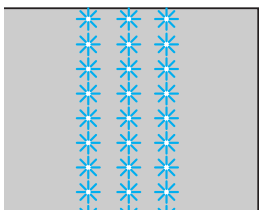

小心

- 使用三角针缝制时，请选择针迹宽度为 6.0 毫米（15/64 英寸）或更小的针迹，否则可能弯针或断针。
- 完成针迹宽度调整后，朝自身方向（逆时针）慢慢转动手轮，同时检查针不会碰到压脚。如果针碰到压脚，则可能弯针或断针。

将布料的部分经线或纬线抽出，然后缝纫装饰性针迹形成镂空的装饰花纹叫做“抽绣”。这样会让编织较松的布料显得更漂亮。
 制作抽绣的两种方法说明如下。

■ 抽绣（实例 1）

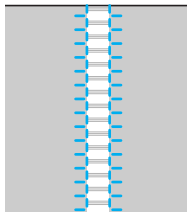

- 1** 从布料上拉出几条线。

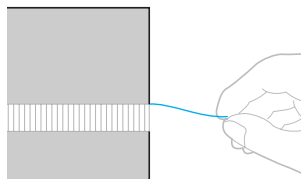

- 2** 安装交织字母压脚“N”。

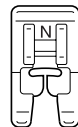

- 有关更换压脚的详情，请参阅“更换压脚”（页码 43）。

- 3** 选择针迹 39。

• 详情请参阅“选择针迹”（页码 51）。

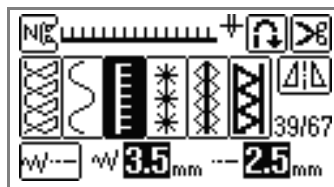

- 4** 将布料的正面朝上，然后抽丝部分的右边缘进行缝制。

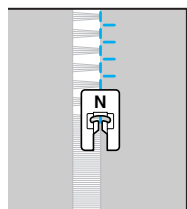

- ⑤ 在液晶显示器上按下 。

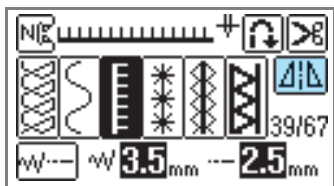

▶ 显示在画面顶部的花样被镜像。

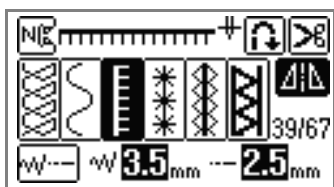

- ⑥ 沿抽丝部分的另一边进行缝制，使其与前面的针迹看起来一样。

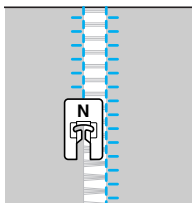

- ⑦ 按下 ，将水平镜像键设回 OFF。

■ 抽绣（实例 2）

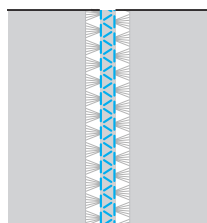

- ① 从布料的抽丝两部分拉出几条线，该两部分之间以约 4 毫米（3/16 英寸）宽的未抽丝部分分开。

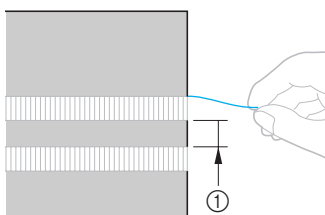

① 4 毫米（3/16 英寸）

- ② 安装交织字母压脚“N”。

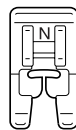

• 有关更换压脚的详情，请参阅“更换压脚”（页码 43）。

- ③ 选择针迹 。

• 详情请参阅“选择针迹”（页码 51）。



- ④ 沿未抽丝部分的中心线缝制。

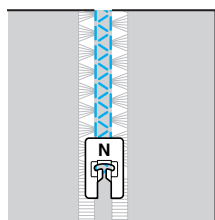

缝制各种内藏装饰花样

除实用针迹外，还能缝制装饰针迹、缎纹针迹和交叉针迹。所有针迹均使用交织字母压脚“N”来缝制。

缝制漂亮的花样

为正确缝制花样，必须考虑下列因素。

■ 布料

缝制拉伸布料、薄布料或粗糙织物之前，请在布料的反面贴衬纸或在布料下放一张薄纸，如描图纸。由于在缝制缎纹针迹时可能会发生布料或针迹褶皱，请务必给布料贴衬纸。

■ 针与线

缝制薄布料、中质或伸缩布料时，请使用圆头针。缝制厚布料时，请使用 90/14 号家用缝纫机针。此外，应使用 #50 到 #60 号线。

■ 试缝制

根据所缝制的布料类型和厚度，以及是否使用了衬纸，可能得不到期望的结果。正式开始缝制前，请务必缝制一块试制布料。此外，缝制时，请务必用手导引布料，以防止布料滑落。

缝制花样

1 安装交织字母压脚“N”。

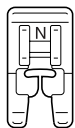

- 详情请参阅“更换压脚”（页码 43）。

2 选择针迹。

- 详情请参阅“选择针迹”（页码 51）中的步骤 ① 到 ⑦。

3 开始缝制。

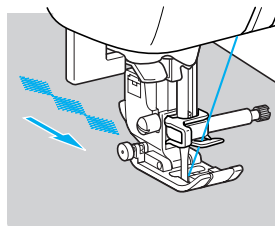

- ▶ 按箭头所示的方向缝制。

4 缝制加固针迹。



备注

- 缝制花样时，首先进行自动倒缝 / 加固针迹设置会很有用。详情请参阅“自动缝制倒缝 / 加固针迹”（页码 64）。
- 缝制文字字符时，机器将为每个字符自动缝制加固针迹。

5 完成缝制后，用剪刀修剪针迹开始处和花样之间的多余线头。





备注

- 有关调整针迹宽度和长度的详情，请参阅“调整针迹宽度”（页码 61）与“调整针迹长度”（页码 62）。

改变针迹密度

如果选择了装饰缎纹针迹，则可改变针迹密度。



- 1 在操作面板上按下  (实用针迹键)，然后选择  (装饰缎纹针迹)。



- 2 选择装饰缎纹针迹花样。

- 有关选择针迹的详情，请参阅“选择针迹” (页码 51)。



- 3 按住  直到选择了所需的针迹密度。选择  缝制稀疏针迹，或者选择  缝制稠密针迹。

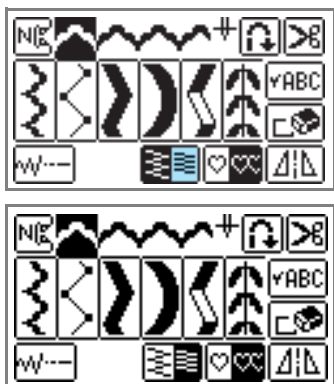

小心

- 如果针迹密度太大，加上针的因素，则针迹可能会褶皱在一起，导致断针。

改变花样尺寸

Gothic 字体和空心字体的文字针迹尺寸可以在大号与小号之间切换。但是，不能改变其它花样的尺寸。

- 1 选择针迹。
 - 有关选择针迹的详情，请参阅“选择针迹” (页码 51)。

- 2 按住  直到选择了所需的尺寸。

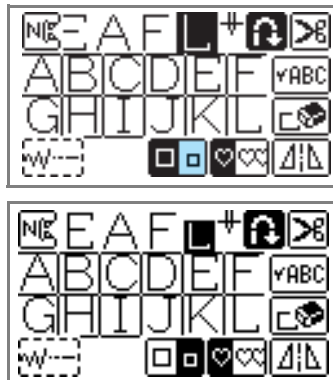

- 3 步骤 1 和 2。

LEAFLEAF

备注

- 默认为大号花样尺寸。如果选择了小花样尺寸，则可以组合与连接小花样。
- 如果组合了多种花样，则可以规定每个所选花样的尺寸。

更改缎纹针迹的长度

缎纹针迹的长度可按五个级别更改。

- 1 在操作面板上按下 (实用针迹键)，然后选择 (缎纹针迹)。



- 2 选择缎纹针迹花样。

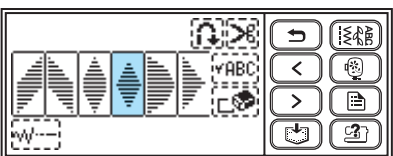
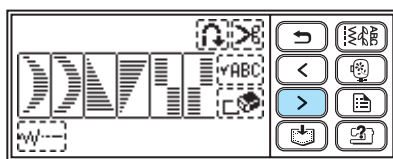

- 3 按下 。



▶ 画面转到 ，花样变长。

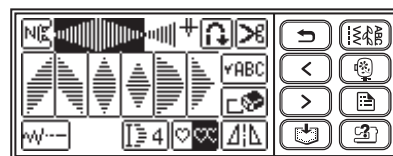

每次按下它，数字都会改变。可从 — 中进行选择。



调整字符间距

可调整文字字符的间距。

- 1 在操作面板上按下 (实用针迹键)，然后选择字符。

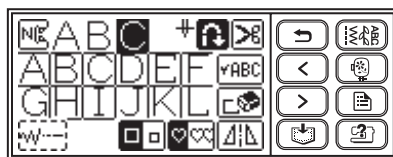
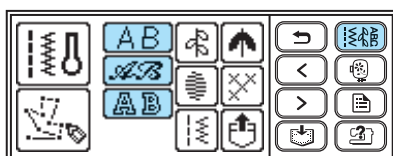

- 2 按下 (设置键)。



- 3 按下 + 以设置字符间距。

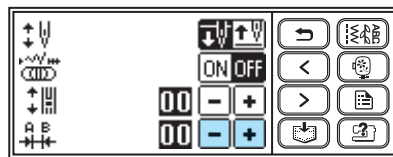

按下 以增大字符的间距。

按下 以减小字符的间距。

备注

- 默认设置为“00”。不能设置比“00”更小的数字。
- 对所有字符间距的调整均有效。调整结果不仅当字符输入时有效，而且在输入字符的前后均有效。

校准花样

花样可能会因所缝制的布料类型或缝制速度而未正确缝制。如果发生这种情况，请在一块与正式使用的布料相同的废布料上缝制时调整花样。





备注

- 只有实用针迹中的菊花眼针迹、十字绣针迹和文字针迹，才能使用花样校准针迹进行文字针迹调整。

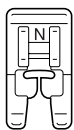
- 1 安装交织字母压脚“N”。



- 详情请参阅“更换压脚”（页码 43）。

- 2 在操作面板上按下 （实用针迹键），然后选择 （装饰针迹）。



- ▶ 包含各种装饰针迹的画面出现。

- 3 选择 。

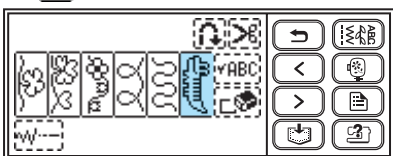

- ▶ 花样校准针迹已选择。

- 4 开始缝制。

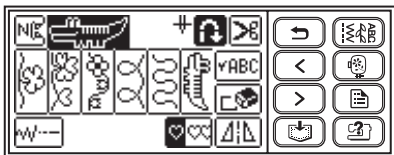

- ▶ 用于调整的花样已缝制。
- ▶ 完成花样缝制后，缝纫机停止。

- 5 检查缝制的花样。
如果均匀地缝制出图中所示的花样部件，则花样已正确校准。

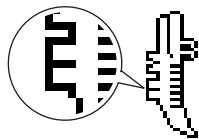



如果未正确缝制花样，请遵循下列步骤进行缝制调整。

- 6 在操作面板上按下 （设置键）。



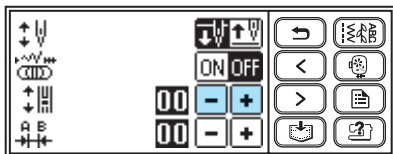

- ▶ 设置画面出现。

- 7 按下   以进行垂直花样调整。

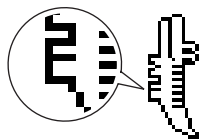

- ▶ 根据花样缝制的方式进行必要的调整。



按下  以增大图案的垂直间距。

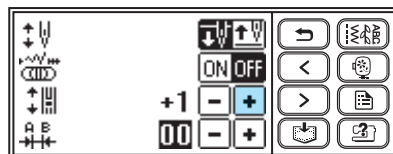

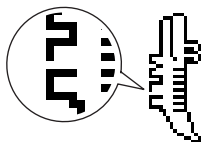

按下 以减小图案的垂直间距。

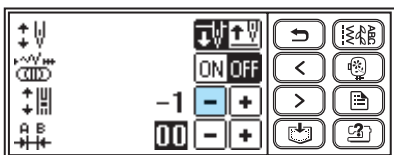

8 按下 (后退键)。

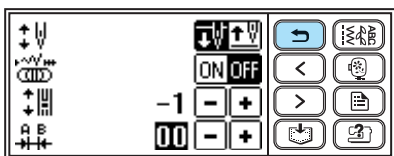

▶ 返回调整花样画面。

9 再次选择 后, 再次缝制检查针迹。

▶ 继续调整花样直到正确完成缝制。

组合花样

可以装饰针迹、缎纹针迹、十字绣针迹、装饰缎纹针迹和组合式实用针迹的针迹组合来进行缝制。可组合成多达 70 种花样。

1 在操作面板上触摸 (实用针迹键), 然后选择针迹类型。

选择装饰针迹、缎纹针迹、十字绣针迹、装饰缎纹针迹、文字或组合式实用针迹类型之中的任意一种。



2 选择第一种花样。

▶ 选择的第一种花样出现在画面上。



• 缝制开始后, 重复缝制所选的花样, 直到缝纫机停下。

3 选择下一种花样。

▶ 组合式花样出现在画面上。



• 若要删除所选的花样, 请在画面上按下 。上一次选择的花样已删除。

• 若要组合不同类型的花样, 请按下 (后退键), 然后选择了花样类型后, 再选择下一种花样。

4 选择好所有想要的花样之后开始缝制。

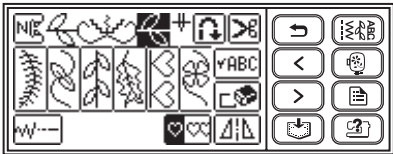

- ▶ 出现在画面上的花样顺序是将要缝制的顺序。



备注



- 可组合成多达 70 种花样。
- 如果已进行了多种花样组合，则一旦缝制完液晶显示器上显示的全部花样后，缝纫机停下。若要重复缝制组合式花样，请参阅“重复缝制花样”。
- 可保存组合式花样以备以后使用。详情请参阅“保存花样”（页码 129）。

■ 重复缝制花样

当组合多个针迹，且完成了画面上显示的花样时，缝纫机停下。使用下列操作以重复缝制组合式花样。



① 花样组合后，请按 。

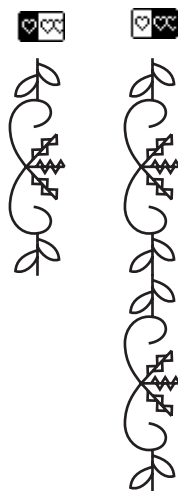

- ▶  变为  后可重复缝制规定的花样。



备注

- 如果设置了重复缝制 ，则将一直重复缝制花样，直到将缝纫机停止。
- 关了缝纫机后，重复/单次缝制设置将返回默认设置。
- 再按一次后变为 （单次缝制）。

■ 将花样镜像

- ① 选择了单一的花样后，请按下  以水平镜像花样。



■ 检查花样

如果规定的花样没有显示在画面上，请按下列步骤检查花样。

- ① 按下 。

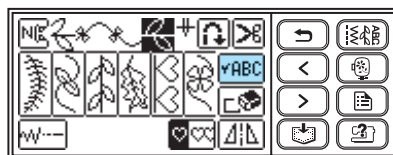

▶ 显示检查花样画面。

- ② 按下   以确认花样。

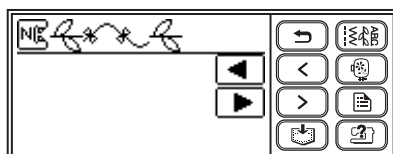

- ③ 按下  (后退键)。

▶ 初始画面再次出现。



备注

- 可保存组合式花样以备以后使用。详情请参阅“保存花样”(页码 129)。

保存花样

可保存组合式花样以备以后使用。由于缝纫机关机后保存的花样不会丢失，故能随时调出。可保存最多 10 种花样。

■ 保存花样

- 1 创造欲保存的组合式花样。
 - 详情请参阅“组合花样”（页码 126）。

- 2 在操作面板上按下 （存储键）。

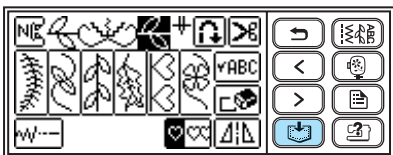

- ▶ 花样正在保存时，“”（正在保存……）出现。花样保存后，初始画面再次出现。
- 花样正在保存时，请勿关闭缝纫机，否则花样数据可能丢失。

■ 调出花样

- 1 按下 。
调用保存的花样。

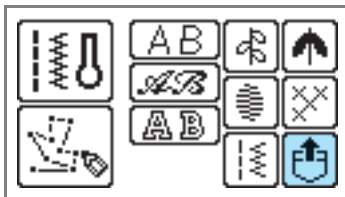



- ▶ 花样包选择画面出现。

- 2 选择保存有欲调出组合式花样的花样包。

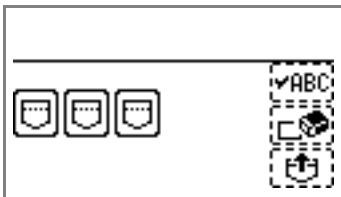
 指明已保存有花样的花样包。



- ▶ 所选择的花样包以反白显示，然后显示保存的花样。

- 3 检查内容后按下 。
按下  以检查未完整显示的花样。

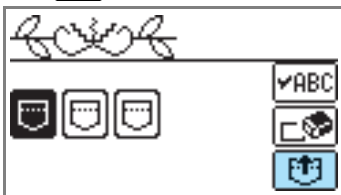

- ▶ 调出保存的花样。
- ▶ 花样选择画面出现，然后可缝制已调出的花样。

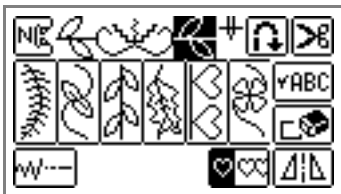

■ 删除保存的花样

可删除在花样包中保存的花样。

- ① 按下 。

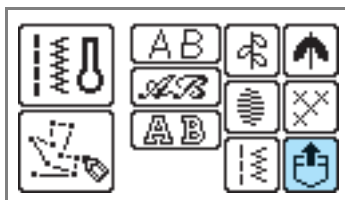

- ② 选择装有欲删除组合式花样的花样包。
 指明已保存有花样的花样包。

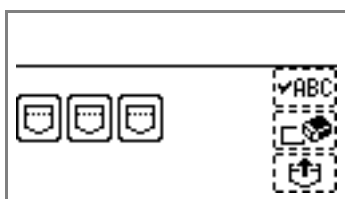

- ▶ 所选择的花样包以反白显示，然后显示保存的花样。

- ③ 检查内容后按下 。

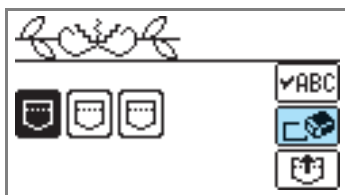

- ▶ 显示确认信息。

- ④ 按下 。

- ▶ 保存的花样和花样包已删除。

设计花样（自定义针迹）

使用自定义功能以缝制自己设计的针迹。

绘制花样的草图

准备一张方格纸。

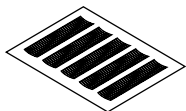

1 在方格纸上绘制花样草图。

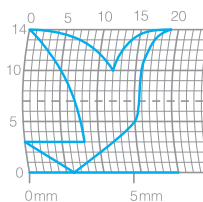

将花样绘制为连续的线，且图案的起始点和结束点位于相同的高度。



2 若要重缝花样，则应确定重缝花样之间的间距。

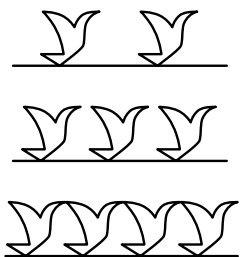
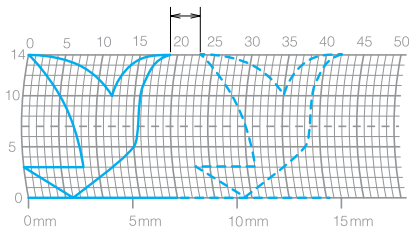

3 标记花样与方格的各个交叉点，然后将这些点用连续直线连接起来。

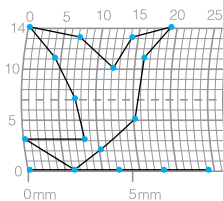

4 确定缝制顺序。

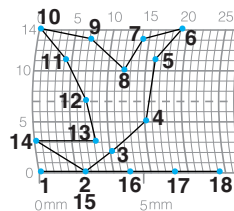

为了得到更吸引人的针迹，请将线交叉以闭合花样。

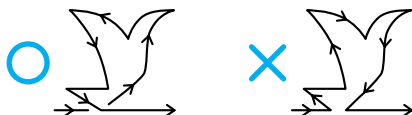

输入花样数据

按照在方格纸上绘制的花样将花样编程到缝纫机中。

- 1 安装交织字母压脚“N”。

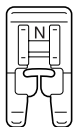

- 详情请参阅“更换压脚”（页码 43）。

- 2 在操作面板上按下 （实用针迹键），然后选择 .



- 3 检查方格纸，并规定第一个点的坐标。

使用 以规定坐标，然后按下 .

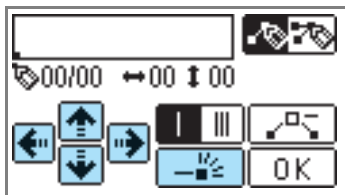

- 4 规定在点之间是否缝制单一针迹或三重针迹。

为单一针迹，而 给出三重针迹。

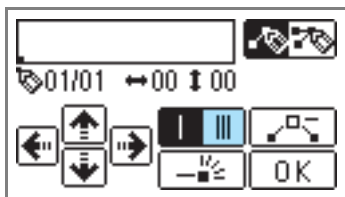

- 5 规定第二个点的坐标，然后按下 .

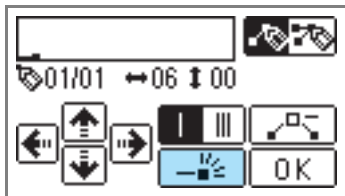

- 6 重复步骤 4 到 5 以规定每一个点。

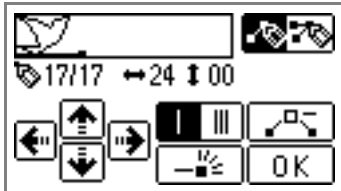

- 如果输错了点，则按下 以删除上一个点。



备注

- 如果要编辑花样，则按下 。如果已输入至少两个点，则可插入、删除或移动各个点。详情请参阅“编辑花样数据”（页码 133）。

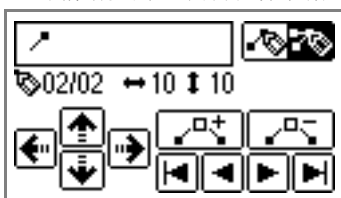

- 7 输入所有点后，请按下 .

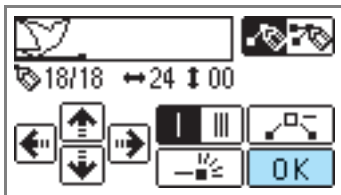

▶ 绣花画面出现。

- 8 以与其它针迹相同的方法规定各种针迹的设置，如倒缝 / 加固针迹。

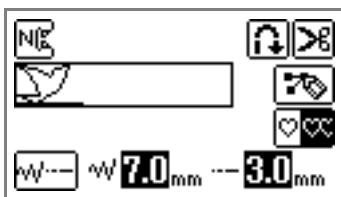

- 若要修订花样，则按下 .



备注

- 可保存输入的花样以备以后使用。详情请参阅“保存花样”（页码 129）。

编辑花样数据

若要编辑花样，则按下 。编辑花样画面出现。可移动、插入和删除各个点。完成编辑花样后按下 以返回输入花样画面，然后遵循“输入花样数据”（页码 132）中的步骤 6 到 9。

■ 移动一个点

1 按下 或 以选择想要移动的点。

- 按下 以跳到第一个点。
按下 以跳到最后一个点。

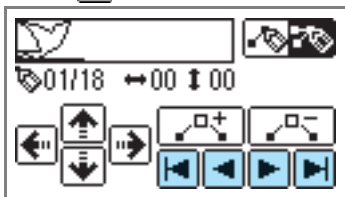

2 使用 、、 或 以移动点。

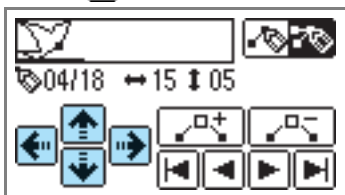

■ 插入一个新的点

可在所选择的点和下一个点之间增加一个新的点。

1 使用 或 以选择正好位于要插入新点位置前面的点。

- 按下 以跳到第一个点。
按下 以跳到最后一个点。

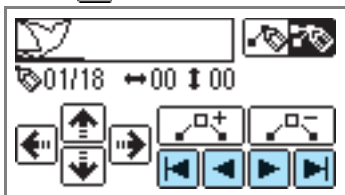

2 按下 。

▶ 新的点已插入所选择点与下一个点之间。

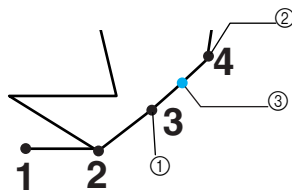

- ① 所选择的点
- ② 下一个点
- ③ 新点



备注

- 如果选择最后一个点时按下 ，则新点不会插入。

3 必要时使用 、、 或 以调整新点的位置。

■ 删除一个点

1 按下 或 以选择想要删除的点。

- 按下 以跳到第一个点。
按下 以跳到最后一个点。

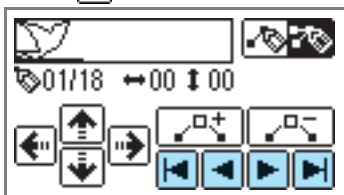

2 使用 以删除点。

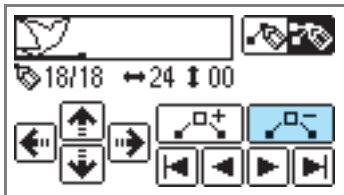



设计实例

输入表中所示的每一个点以缝制针迹式样。

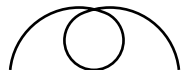
					
点	↔	↑↓	点	↔	↑↓
1	0	0	21	38	13
2	12	0	22	35	14
3	18	3	23	32	13
4	22	6	24	30	10
5	23	10	25	32	6
6	21	13	26	35	3
7	17	14	27	41	0
8	14	13	28	45	0
9	12	11	29	47	4
10	9	13	30	44	7
11	6	14	31	45	11
12	3	13	32	47	13
13	1	10	33	50	14
14	3	6	34	54	13
15	6	3	35	56	10
16	12	0	36	55	6
17	41	0	37	51	3
18	43	4	38	45	0
19	40	7	39	70	0
20	41	11			

					
点	↔	↑↓	点	↔	↑↓
1	0	0	21	16	10
2	3	5	22	18	12
3	5	8	23	21	13
4	8	11	24	25	14
5	12	13	25	28	14
6	17	14	26	33	13
7	20	14	27	37	11
8	24	13	28	41	8
9	27	12	29	43	5
10	29	11	30	44	0
11	31	9			
12	32	6			
13	30	3			
14	27	1			
15	24	0			
16	21	0			
17	18	1			
18	16	3			
19	15	5			
20	15	8			

					
点	↔	↑↓	点	↔	↑↓
1	0	0	21	10	11
2	30	0	22	12	10
3	32	1	23	8	9
4	32	7	24	12	8
5	32	10	25	7	6
6	33	12	26	12	6
7	35	11	27	6	3
8	35	8	28	10	2
9	37	12	29	5	0
10	35	14	30	10	2
11	32	14	31	16	1
12	30	11	32	19	0
13	30	5	33	23	0
14	29	3	34	22	6
15	26	8	35	17	10
16	24	10	36	22	6
17	18	13	37	23	0
18	13	14	38	19	0
19	12	14	39	42	0
20	13	12			

					
点	↔	↑↓	点	↔	↑↓
1	0	7	21	20	11
2	5	7	22	21	7
3	4	3	23	24	7
4	5	7	24	23	14
5	8	7	25	24	7
6	7	0	26	27	7
7	8	7	27	27	11
8	11	7	28	27	7
9	11	3	29	32	7
10	11	7	30	27	11
11	16	7	31	23	14
12	11	3	32	20	11
13	7	0	33	16	7
14	4	3	34	20	3
15	0	7	35	23	0
16	4	11	36	27	3
17	7	14	37	32	7
18	11	11			
19	16	7			
20	21	7			

4

绣花

本章描述绣花的步骤。

绣出理想的花	136
安装绣花压脚	138
安装绣花单元	141
准备布料	144
安装绣花框	148
选择绣花花样	150
绣花	157
编辑和保存花样	162
使用存储功能	169

绣出理想的花

本节描述绣花前的准备工作和绣花的基本程序。

准备的内容

下面是绣花所必需准备的内容。

■ 布料

准备绣花用的布料。准备比绣花框稍大一点、与欲缝制花样的尺寸相匹配的一块布料。



注意

- 绣花作业时务必使用衬布，特别是在轻质或拉伸布料上绣花时。
- 在大块布料上绣花时，请摆放好布料，使其不会脱离缝纫机的工作台而悬空。如果绣花时布料悬空，则绣花单元的运动可能会受到影响，从而导致缝制的花样不正确。

! 小心

- 请勿在太厚的布料上绣花。若要检查布料的厚度，请将绣花框装到绣花单元上，然后使用 （针位置按钮）将针抬起。如果在压脚与布料之间有空隙，则可以在布料上绣花。如果没有空隙，请勿在布料上绣花。否则可能会断针，导致受伤。
- 缝制重叠花样时要小心，因为针可能很难穿透布料，从而导致断针。

■ 衬纸（选购）

将绣花用衬纸贴到布料上，以避免劣质的绣花图案。



对于像奥甘迪丝一样的薄面料和像毛巾一样有绒毛的布料，请使用水溶性衬纸。详情请参阅“贴衬纸到布料上”（页码 144）。

■ 绣花线（选购）

对于面线，请使用绣花线或亚光绣花线。

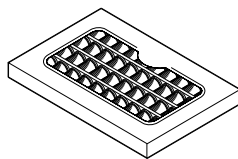

对于梭芯线，请使用绣花底线。详情请参阅“选购配件”（页码 10）。



备注

- 对于高品质的绣花图案，请务必使用绣花机专用绣花线。
- 开始缝制前，请确保有足够的梭芯线。如果梭芯线快用完时仍继续绣花，线可能会缠结。

■ 针

请使用 75/11 号家用缝纫机针。在粗斜棉布之类的厚布料上绣花时，请使用 90/14 号家用缝纫机针。



备注

- 购买缝纫机时已安装有一根 75/11 号针。
- 更换针时，请参阅“更换针”（页码 41）。

! 小心

- 圆头针（金色）是用在花样针迹和伸缩布料之类容易跳针的布料上，故严禁用圆头针来绣花，以免断针或弯针。

■ 其它

“小号”和“大号”绣花框为选购件。详情请参阅“放置布料于绣花框上”（页码 145）。

分步绣花

以下是绣花的基本步骤。

1	压脚安装	安装绣花压脚“Q”。 有关安装绣花压脚的详情，请参阅“安装绣花压脚”（页码 138）。
↓		
2	检查针的状况	请使用与布料相匹配的针。 有关更换针的详情，请参阅“更换针”（页码 41）。
↓		
3	绣花单元安装	请安装绣花单元。 有关安装绣花单元的详情，请参阅“安装绣花单元”（页码 141）。
↓		
4	装梭芯线	对于梭芯线，请绕绣花底线并装到位。 有关装梭芯线的详情，请参阅“梭芯绕线 / 安装”（页码 22）。
↓		
5	布料准备	将衬纸贴到布料上，然后将其装夹到绣花框上。 有关准备布料的详情，请参阅“准备布料”（页码 144）。
↓		
6	绣花框安装	将绣花框装到绣花单元上。 有关安装绣花框的详情，请参阅“安装绣花框”（页码 148）。
↓		
7	花样选择	打开电源，然后选择绣花花样。 有关选择绣花花样的详情，请参阅“选择绣花花样”（页码 150）。
↓		
8	检查布局	检查和调整绣花的尺寸和位置。 有关调整布局和尺寸的详情，请参阅“调整布局和尺寸”（页码 162）。
↓		
9	装绣花线	根据花样装绣花线。 有关装线的详情，请参阅“穿面线”（页码 31）。

安装绣花压脚

本节描述如何安装绣花压脚“Q”。

安装绣花压脚

绣花时安装绣花压脚“Q”。准备好配套绣花压脚“Q”和螺丝刀。

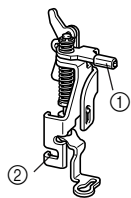

- ① 绣花压脚杆
- ② 用压脚支架螺丝固定

小心

- 绣花时务必使用绣花压脚“Q”。如果误用压脚，针可能会碰到压脚，导致弯针或断针。

1 按一或两下 （针位置按钮）以将针抬起。

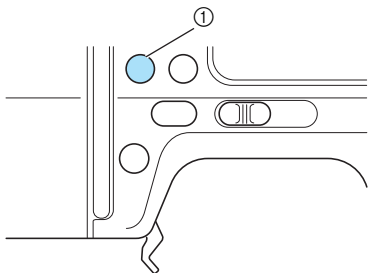

- ① 针位置按钮



注意

- 手轮上的标记处于顶部才能将针正确抬起。检查手轮标记是否处于顶部。

2 关闭缝纫机。

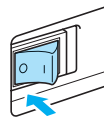

小心

- 安装绣花压脚之前，请务必关闭缝纫机。否则，如果意外按下一个操作按钮和机器开始缝制，则可能导致受伤。

3 抬起压脚拨杆。

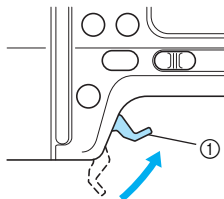

- ① 压脚拨杆
- ▶ 压脚已抬起。

4 按住压脚支架背后的黑色按钮以卸下压脚。

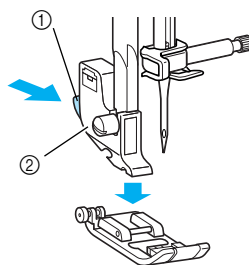

- ① 黑色按钮
- ② 压脚支架
- ▶ 压脚支架释放压脚。

- 5** 松压脚支架螺丝以卸下压脚支架。
向后转动螺丝刀。

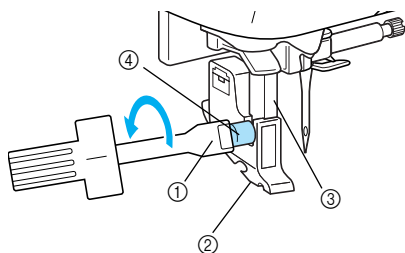

- ① 螺丝刀
② 压脚支架
③ 压脚杆
④ 压脚支架螺丝

- 6** 按图示用右手握住绣花压脚“Q”。
用食指按住压脚背后的拨杆以将绣花压脚保持住。

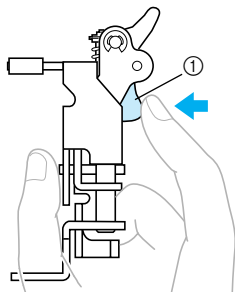

- ① 拨杆

- 7** 用手指按住拨杆，将绣花压脚杆装到针夹螺丝上方，以将绣花压脚装到压脚杆上。

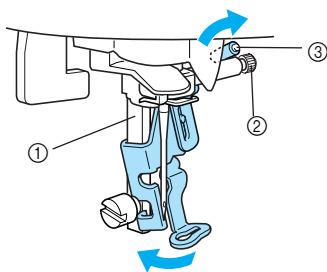

- ① 压脚杆
② 针夹螺丝
③ 绣花压脚杆

- 8** 用压脚支架螺丝将绣花压脚固定。
将绣花压脚装垂直。

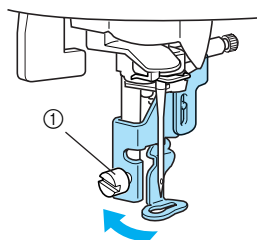

- ① 压脚支架螺丝

- 9** 拧紧压脚支架螺丝。
向前转动螺丝刀。

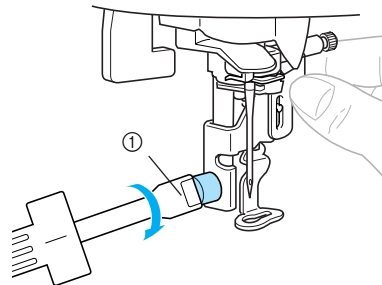

- ① 螺丝刀

! 小心

- 安装时，请勿让手指碰到针或绣花压脚“Q”，以免断针或导致受伤。
- 请务必使用配套螺丝刀以拧紧螺丝。如果螺丝松开，则针可能会碰到压脚，导致断针或弯针。
- 缝制前，请务必朝自身方向慢慢转动手轮（逆时针），以确保针不会碰到压脚，避免断针或弯针。

卸下绣花压脚

- 1 按一或两下  (针位置按钮) 以将针抬起。

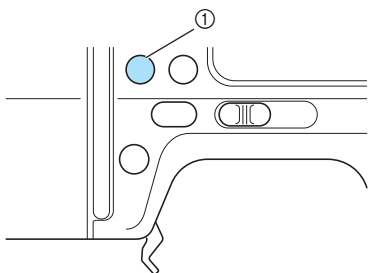

① 针位置按钮

- 2 关闭缝纫机。

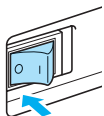

小心

- 卸下绣花压脚之前，请务必关闭缝纫机。否则，如果意外按下一个操作按钮和机器开始缝制，则可能导致受伤。

- 3 抬起压脚拨杆。

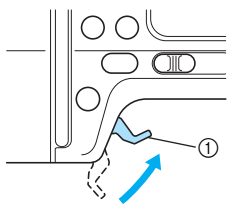

① 压脚拨杆

▶ 压脚已抬起。

- 4 用手指按住绣花压脚背后的拨杆后，松开压脚支架螺丝，然后卸下绣花压脚“Q”。

向后转动螺丝刀。

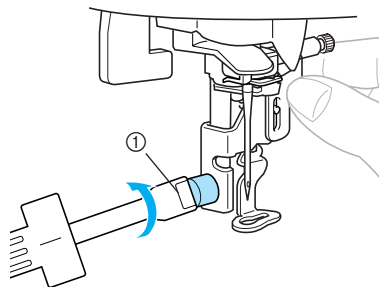

① 螺丝刀

- 5 安装压脚支架。

- 详情请参阅“卸下与安装压脚支架”(页码 45)。

安装绣花单元

本节描述如何安装绣花单元。

有关绣花单元的注意事项

! 小心

- 装上绣花单元后，请勿搬动缝纫机，以免绣花单元掉下和导致受伤。
- 请勿让手和其它物体触到花棚和框架。否则可能导致受伤。

注意

- 请勿触到绣花单元插口上的插头，以免插头损坏和导致故障。
- 请勿提起花棚和用力摆动它，以免导致故障。

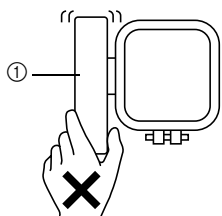

① 花棚

安装绣花单元

卸下绣花单元盖子以将绣花单元准备就绪。

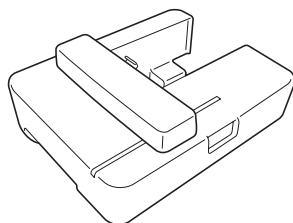

1 关闭缝纫机。

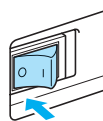

注意

- 安装绣花单元之前，请务必关闭缝纫机，以免导致故障。

2 将附加工作平台朝左边拉出。

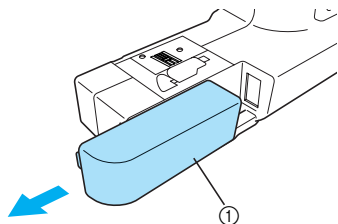

① 附加工作平台

- 3 将绣花单元滑到缝纫机臂上。
往里推，直到咔嚓卡住。

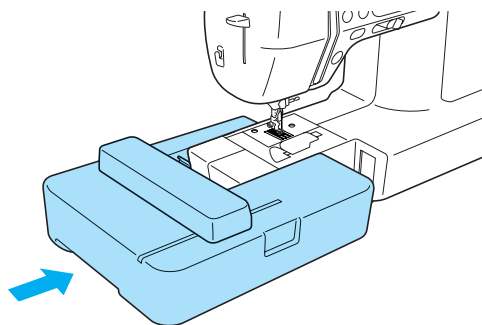

▶ 绣花单元已安装。

注意

- 请确保绣花单元与缝纫机之间无任何缝隙，否则绣花花样可能缝制不正常。请务必将插头完全插入插口。
- 将绣花单元装上机器时，请勿推花绷，否则可能导致绣花单元损坏。

- 4 打开缝纫机。

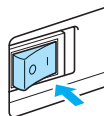

▶ 显示确认信息。

- 5 确保在绣花单元附近没有任何物体或手后按下 **OK**。

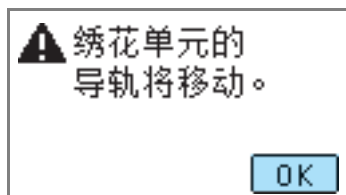

▶ 花绷运动到其初始位置。

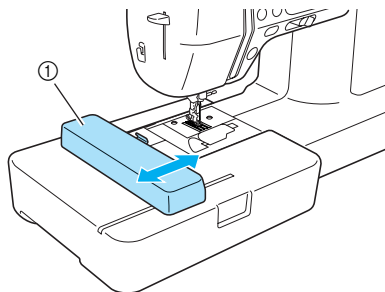

① 花绷

小心

- 请勿将手或其它物体放在花绷附近，以免导致受伤。

注意

- 如果机器初始化时将手或物体放在花绷附近，则画面可能重新回到初始显示。将花绷附近的的东西都拿走，然后再开电源。

▶ 出现选择绣花花样类型画面。

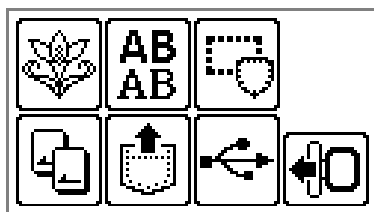

备注

- 安装绣花单元后，不能选择实用针迹。
- 有关选择绣花花样的详情，请参阅“选择绣花花样”（页码 150）。

卸下绣花单元

请确保缝纫机完全停下来，然后遵循以下说明。

1 卸下绣花框。

- 有关卸下绣花框的详情，请参阅“卸下绣花框”（页码 149）。

2 按下 后再按 **OK**。

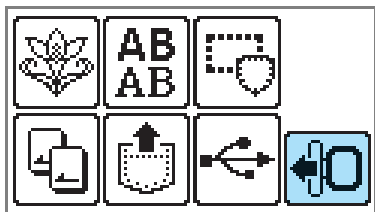

- ▶ 花绷运动并进入其存放的位置。



注意

- 如果跳过该步，花绷将不能运动并进入正确的位置，而绣花盖则不能盖到绣花单元上。

3 关闭缝纫机。

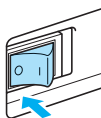

! 小心

- 卸下绣花单元之前，请务必关闭缝纫机。如果在开机状态下进行操作，可能导致故障。

4 按住绣花单元左侧底部的释放按钮，然后慢慢将绣花单元往左拉。

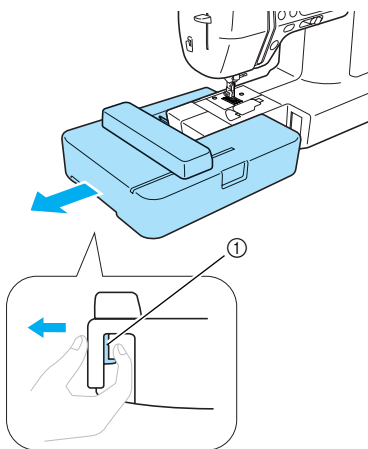

① 释放按钮

- ▶ 绣花单元与缝纫机分离。

! 小心

- 请勿握住花绷搬动绣花单元。这样可能会导致故障。

准备布料

将衬纸贴到绣花布料上后放到绣花框上绷紧。

贴衬纸到布料上

将绣花用衬纸贴到布料上，以避免劣质的绣花图案。

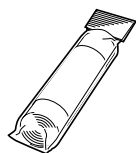

备注

- 本公司建议使用绣花用衬纸。对于像奥甘迪丝一样的薄面料和像毛巾一样有绒毛的布料上，请使用水溶性衬纸布。若要获得选购配件或部件，请访问“<http://www.brother.com/>”或“<http://www.brothermall.com/>”（位于美国）。

小心

- 请务必使用衬纸来进行缝制绣花作业。如果在薄布料或伸缩布料上绣花时不使用衬纸，则可能断针或弯针。而且，缝制的花样可能不正确。

- 1 请准备比所使用的绣花框大的衬纸。

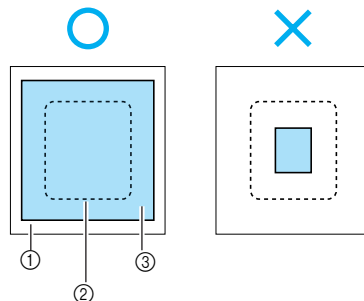

- ① 布料
- ② 绣花框的尺寸
- ③ 衬纸

- 2 如果使用粘合衬布，请将衬布的粘合表面贴到布料的反面，然后用蒸汽熨斗熨烫。

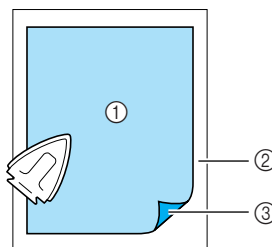

- ① 衬纸
- ② 布料（反面）
- ③ 贴合面

- 不能熨烫或放到绣花框上时

对于毛巾之类的布料，由于不能熨烫或绣花部位熨烫困难，请将衬纸放到布料下，在不用胶粘贴衬布情况下，将布料在绣花框上绷紧。

放置布料于绣花框上

布料已在绣花框上绷紧。如果布料未绷紧，则绣花花样的品质可能不好。按照下列步骤将布料放在框架上绷紧。准备好贴有衬纸的布料和绣花框（中号、小号或大号）。

■ 绣花框（中号）

可缝制花样的最大高度为 10 厘米（4 英寸），最大宽度为 10 厘米（4 英寸）。

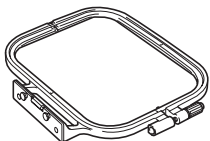

■ 绣花框（小号）[选购]

可缝制花样的最大高度为 2 厘米（1 英寸），最大宽度为 6 厘米（2-1/2 英寸）。这种绣花框用于字母和其它小号绣花。

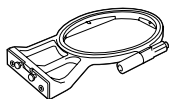

备注

- 不能将绣花框（小号）用于某些花样。

■ 绣花框（大号）[选购]

可绣花区最高 17 厘米（6-7/10 英寸），最宽 10 厘米（4 英寸）。该绣花框用于绣制多个花样而不改变绣花框中的布料位置。

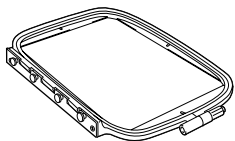

! 小心

- 请使用与所绣制花样尺寸相匹配的绣花框。否则，绣花框可能会碰到压脚，导致受伤或断针。

- 1 松开绣花框调整螺丝，卸下内框和外框，并将外框置于一个平面上。

通过向上卸下内框，将内框与外框分离。

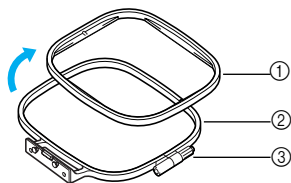

- ① 内框
- ② 外框
- ③ 调节螺丝

- 2 将贴有衬纸的布料放在外框的顶部。将布料的正面朝上。

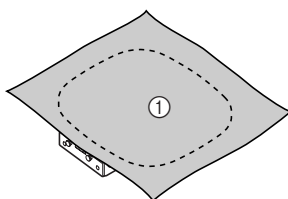

- ① 正面

- 3 从布料的上方将内框按入。将内框上的 \triangle 与外框上的 ∇ 对齐。

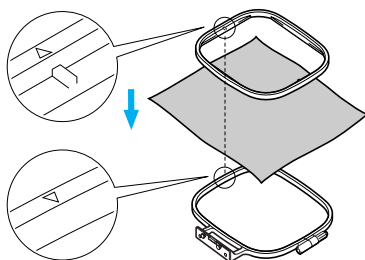

- 4 用手拧紧螺丝，使其刚好能固定布料。

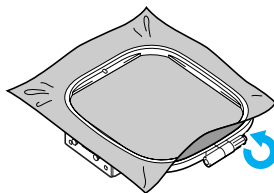

- 5 轻轻从框架中取出布料，而不必松开调节螺丝。

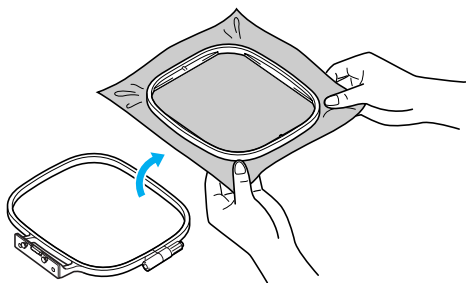

备注

- 该步预防措施将有助于减少绣花时的花样变形。

- 6 再次从布料的上方将内框按入，并将内框上的△与外框上的▽对齐。

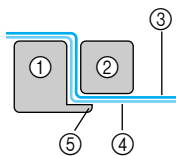
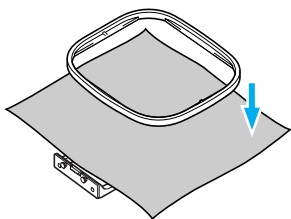

- ① 外框
- ② 内框
- ③ 布料（正面）
- ④ 衬纸
- ⑤ 外框的凸缘

- 用力按下直到内框牢固地压靠在外框的凸缘上。

- 7 用手绷紧布料后将调节螺丝拧紧。绷紧效果要达到当轻敲布料时，能听到像似敲鼓的声音。

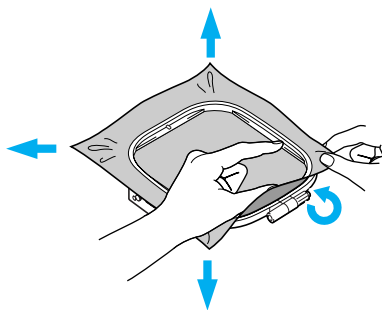

■ 使用绣花定位片

如果使用装在绣花框上的绣花定位片，则能在布料上缝制位置精确的绣花。

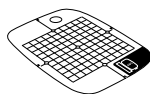

绣花定位片（中号）



绣花定位片（小号）
[选购]

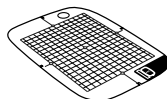

绣花定位片（大号）
[选购]

- ① 在要绣制花样位置的中央用粉笔划一个标记。

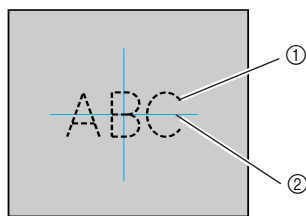

- ① 绣花花样
- ② 标记

- ② 将绣花定位片放到内框上。

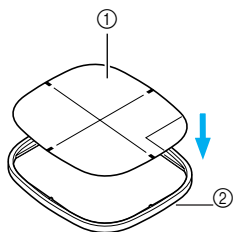

- ① 绣花定位片
② 内框

- ③ 通过绣花定位片上的基线，在布料上划出标记线。

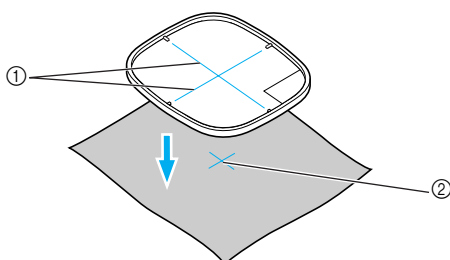

- ① 基线
② 标记

- ④ 将布料放到外框上后放内框，然后绷紧布料。

- 详情请参阅页码 145。

- ⑤ 卸下绣花定位片。

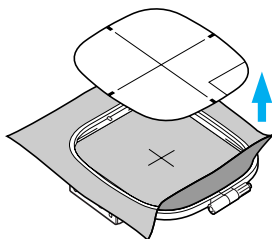

■ 绣花布料不能在绣花框上绷紧

当所绣制的小块布料不能在绣花框上绷紧，或者绣制像丝带这样的薄布料时，请使用衬纸作为在绣花框上绷紧的基底。本公司建议对所有绣花均使用衬纸。

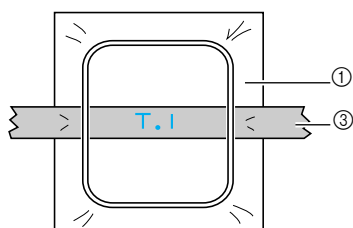
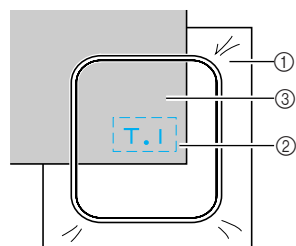
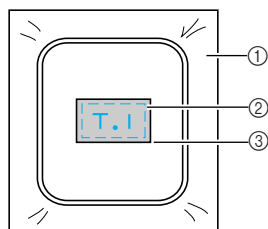

- ① 衬纸
② 加固或喷胶
③ 布料

完成绣花后，请小心除去衬布。

安装绣花框

本节描述如何安装绣花框。

安装绣花框

1 将绣花底线绕到梭芯上，然后将梭芯装入内旋梭。

- 详情请参阅“梭芯绕线 / 安装”（页码 22）。

2 抬起压脚拨杆。

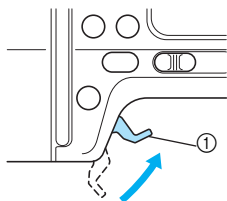

① 压脚拨杆

3 按一或两下 （针位置按钮）以将针抬起。

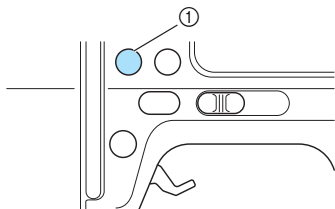

① 针位置按钮

4 将压脚拨杆再往上抬，然后将绣花框穿到压脚下。

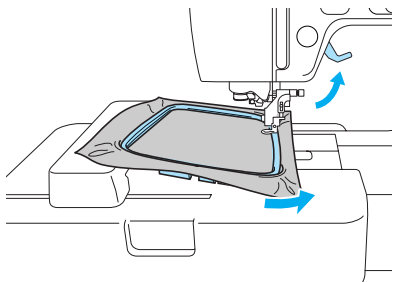

小心

- 请勿触到开始 / 停止按钮、针位置按钮或倒缝 / 加固针迹按钮。如果意外按下一个按钮，机器将开始缝制操作，手指可能会被针扎，或者可能会断针。

5 从上方用力将绣花框导插入绣花框支架。将绣花框导槽对准绣花框支架销钉后推入，直到咔嚓卡住。

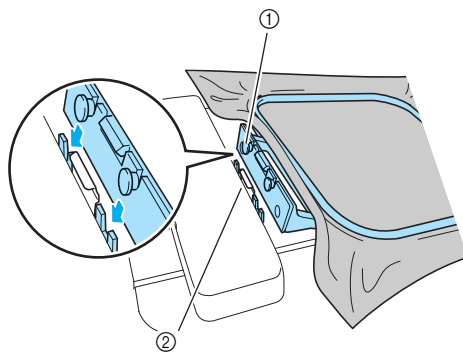

① 绣花框导槽
② 花绷框支架销钉

▶ 绣花单元已安装。

注意

- 请务必将两只销钉都插入。如果仅插入前或后销钉，绣制出的花样可能不正确。

小心

- 正确将绣花框装入绣花框支架。否则，压脚可能会碰到绣花框，从而导致受伤。

卸下绣花框

请确保缝纫机完全停下来，然后遵循以下说明。

1 抬起压脚拨杆。

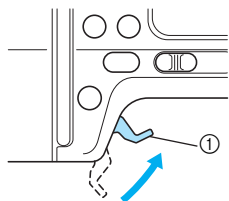

① 压脚拨杆

2 按一或两下 (针位置按钮) 以将针抬起。

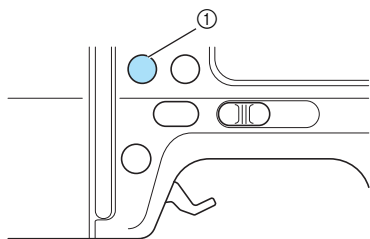

① 针位置按钮

3 按左图中的绣花框支架部分，然后提起绣花框。

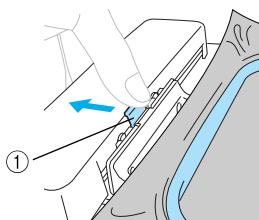

① 按住此处以卸下。

▶ 绣花框将与绣花框支架分离。

4 将压脚拨杆再往上抬，然后将绣花框穿到压脚下。

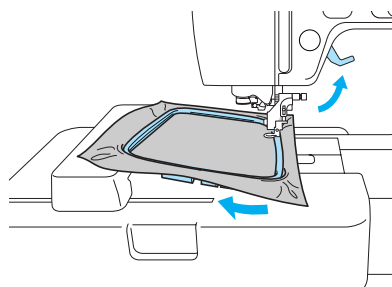

5 卸下绣花框。

小心

- 请勿触到开始 / 停止按钮、针位置按钮或倒缝 / 加固针迹按钮。如果意外按下一个按钮，机器将开始缝制操作，手指可能会被针扎，或者可能会断针。

选择绣花花样

本节详述可提供的各种类型的绣花花样和选择花样的程序。

版权信息

保存在缝纫机和绣花卡中的花样仅可保密使用。任何公开或商业使用有版权的花样都违反版权保护法，应严格禁止。

绣花花样类型

绣花花样有下列类型可供选择。

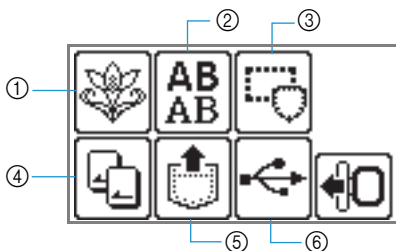

- ① **绣花花样**
总共有 70 种花样。根据画面上显示的说明改变面线以完成花样选择。
详情请参阅“选择绣花花样”（页码 155）。
- ② **字母、数字花样**
有 6 种字符：大写 / 小写 / 数字 / 符号 / 欧洲字符。
详情请参阅“选择文字字符”（页码 154）。
- ③ **框架花样**
10 种形状，如方形和圆圈，可与 12 种针迹类型组合。
详情请参阅“选择框架花样”（页码 155）。
- ④ **绣花卡**
从绣花卡选择花样时按下。
详情请参阅“使用绣花卡”（页码 156）。
- ⑤ **保存在缝纫机存储器中的花样**
从缝纫机的存储器中调用花样时按下。
详情请参阅“保存花样”（页码 174）。
- ⑥ **从 U 盘（USB 闪存）调用花样**
可用从 U 盘上调用绣花花样。



注意

- 只能将 U 盘（USB 闪存）连到本机的 USB 端口上。

详情请参阅“将绣花花样从计算机传送到缝纫机”（页码 171）。







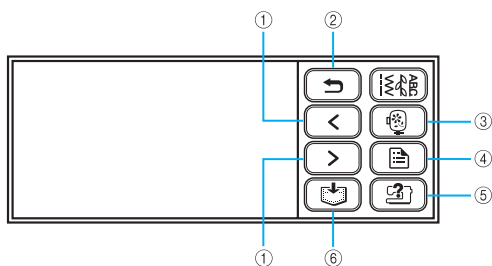

LCD（液晶显示器）操作

使用显示屏上的操作键对 LCD（液晶显示器）进行操作。





有关绣花键的使用说明如下。

■ 操作键



- ①  如果画面上无花样显示（当显示  或  时），则显示上一个 / 下一个花样。
- ②  返回上一画面。
- ③  返回类型选择画面。所选花样取消。
- ④  按该键更改语言、线颜色或其它设置。
- ⑤  按下以获得有关绣花单元安装、绣花框安装等内容的帮助。
- ⑥  按该键以在机器存储器中保存绣花花样和文字字符。

□ 绣花时设置显示屏

按下 （设置键）后按 （下一页键），然后按下   以选择选项。

颜色名称：常用颜色名称

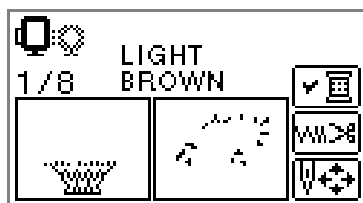
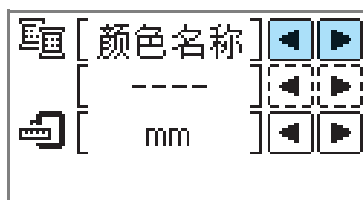

时间：绣花所需时间

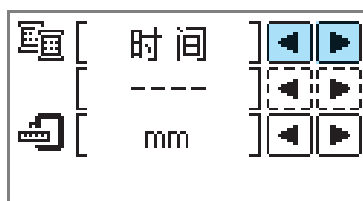

针数：针步进数

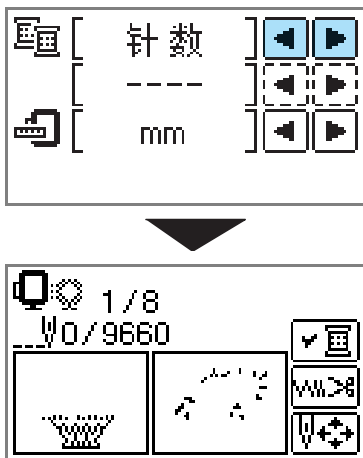

#123：线颜色编号

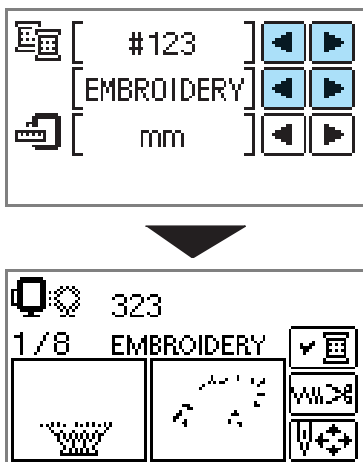

从下列线颜色编号组选择（上面所显示的是当选择 EMBROIDERY (POLYESTER) THREAD# 时的一个实例。）

- EMBROIDERY (POLYESTER) THREAD#
- COUNTRY (COTTON) THREAD#
- MADEIRA POLY THREAD#
- MADEIRA RAYON THREAD#
- SULKY THREAD#
- ROBISON-ANTON POLY THREAD#

显示单元

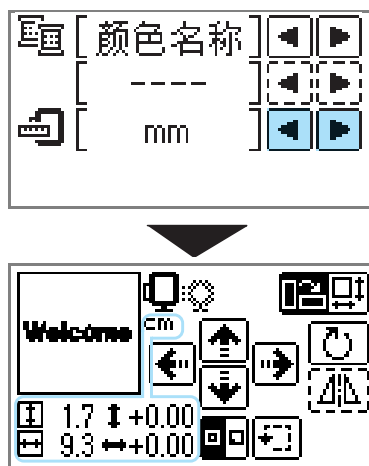

可选择显示的度量单位。[mm（毫米） / INCH（英寸）]



■ 液晶显示器按钮

实例：选择文字字符



若要选择一个具体的花样，请按该键后按   以切换显示。具体文字字符串和颜色之类的缝制设置已确认。



 按下该键以更改线设置。



 按下该键以选择或取消自动剪线。

WWD...% 按下  或  以更改线密度（仅限文字和框架花样）。

 按下该键以调换花样。

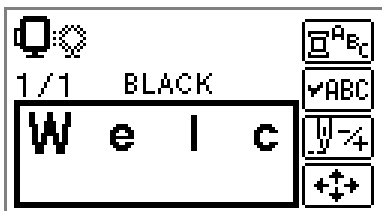

 若要在文字绣花中逐字改变颜色时按下该键。由于缝纫机在每个文字的末端会停下来，故可在缝制过程中换线。再按一下该键以取消多色。

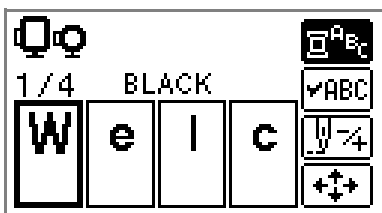

 针每次只能前进或后退 1 个线色或 1 针（如果按住不放，可达到 9 至 30 针）以改变绣花的起始针位。当不绣制花样中的某个颜色，或者在绣花中途关电源后重新开机时会用到。

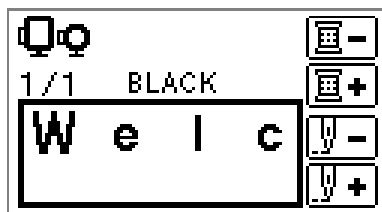

 后退 1 色

 前进 1 色

 后退 1 针

 前进 1 针

• 详情请参阅“重新缝制”（页码 166）。

 可以检查绣花框内的花样位置，还可以改变其尺寸和角度。详情请参阅“调整布局 and 尺寸”（页码 162）。

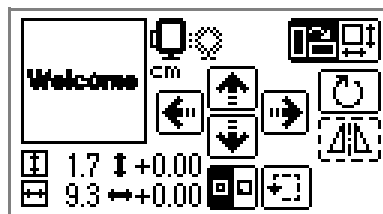



备注

● 不能使用虚线（ex. ）框内的键。

实例：选择绣花花样



按下该键以检查多色的顺序。按下

  以切换显示屏。

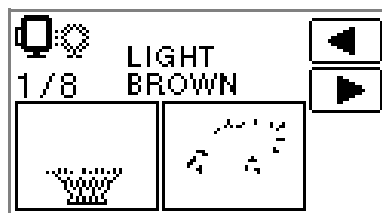

选择文字字符

规定绣制的文字。



备注

- 如果显示 “”，则不能再输入文字。
- 可进行不同字体（sans serif 和 serif 等）的文字组合。

1 选择不同文字字符。

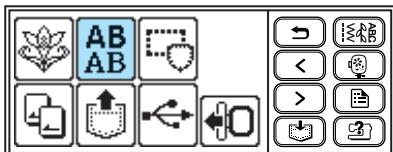

2 选择字体。

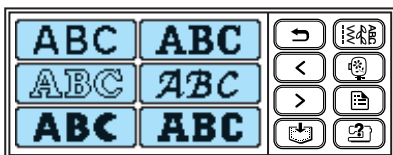

3 输入字符。



备注

- 如果输错字符，请按下 。
- 若要输入空格，请按 “_”。

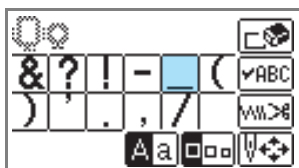

□ 实例：亮指示灯



在大写 / 小写之间切换



在大号 / 中号 / 小号之间切换

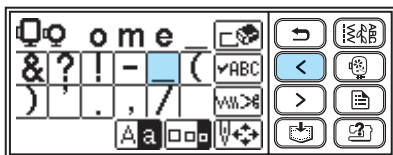
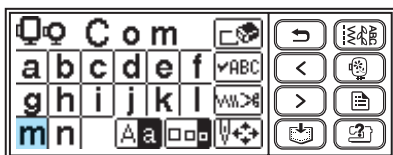
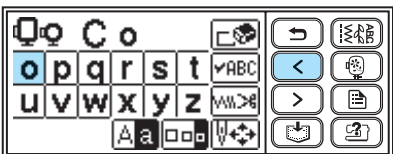
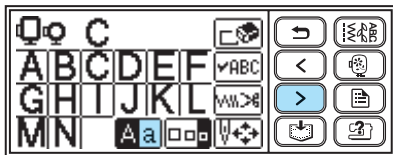
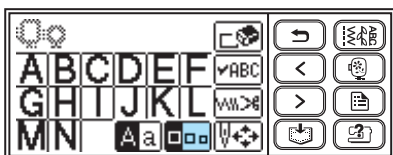

备注

- 可保存输入的字符以备以后使用。详情请参阅“保存花样”（页码 174）。

选择绣花花样

在机器存储器中存有 70 种花朵与动物的绣花花样。



70 种绣花花样



备注

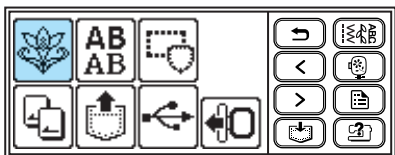

- 请参阅快速操作指南中的“绣花花样颜色变换表”，以查看完成后的花样和所用线的图样。

1 按下 。





▶ 花样选择画面出现。

2 请选择花样。

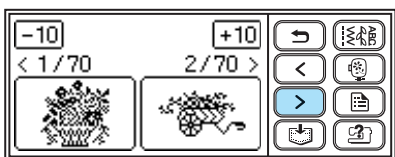
使用  (上一页键) 和  (下一页键) 以切换画面。



若按下  / ，则 10 种花样向后 / 向前移动显示。

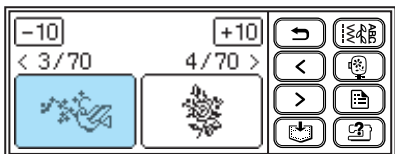
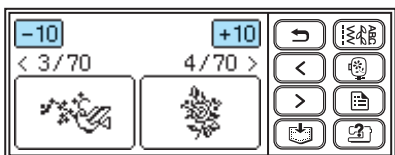

▶ 选择一种花样后即可进行绣花。

选择框架花样

10 种形状，如方形和圆圈，可与 12 种针迹类型组合。



备注

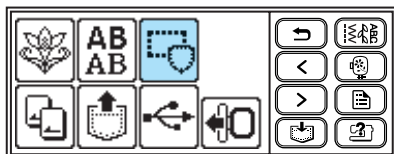

- 请参阅快速操作指南中的“框架花样”，以查看框架花样形状和针迹。

1 按下 。





▶ 框架形状选择画面出现。

2 请选择框架形状。

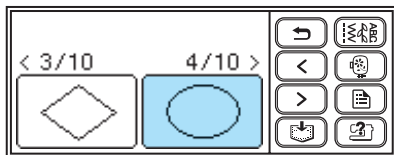
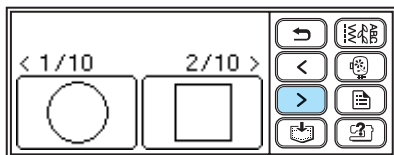
使用  (上一页键) 和  (下一页键) 进行画面切换，以从 10 种类型中选择。



▶ 针迹选择画面出现。

- 3** 请选择针迹。
使用  (上一页键) 和  (下一页键) 进行画面切换, 以从 12 种针迹中选择。

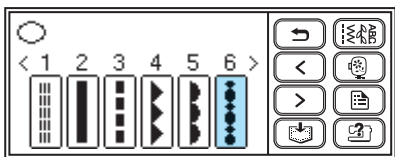

▶ 选择一种针迹后便可进行绣花。



使用绣花卡

如果使用绣花卡, 则可绣制非缝纫机中保存的花样。各种绣花卡的主题各不相同。



注意

- 请务必关闭缝纫机以插上和拔出绣花卡。
- 将绣花卡面朝右插入绣花卡插槽。
- 请勿将除绣花卡之外的任何东西放入绣花卡插槽。
- 绣花卡不使用时, 请将其装在绣花卡盒中。
- 仅使用为本机制造的绣花卡。使用未授权的卡可能导致机器运行不正常。
- 在国外购买的绣花卡可能在本缝纫机上不工作。

- 1** 关闭缝纫机。

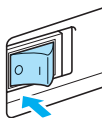

- 2** 将绣花卡插入缝纫机右侧的绣花卡插槽。将绣花卡上的箭头面向自己, 然后按箭头方向插入。

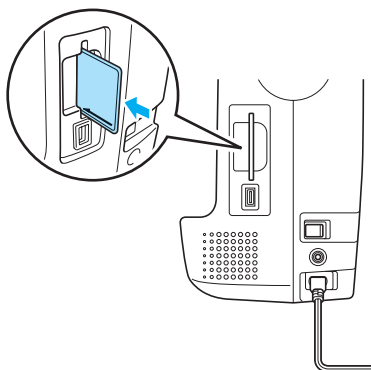

- 3** 打开缝纫机。

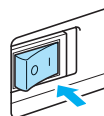

- 4** 在画面上按下 。

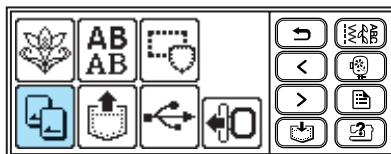

▶ 保存在绣花卡上的花样选择画面出现。

- 5** 请选择花样。
操作与“选择绣花花样”(页码 155) 相同。



绣花

一切准备就绪后，便可试着绣花。本节描述绣花和贴布绣的步骤。

绣花前检查花样

绣花卡移动以指示绣花位置。仔细观察绣花框，以检查所绣制的花样位置是否正确。

1 选择绣花花样后按下 。

▶ 显示绣花画面。

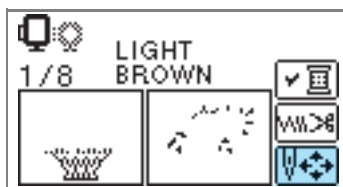

2 按下 。

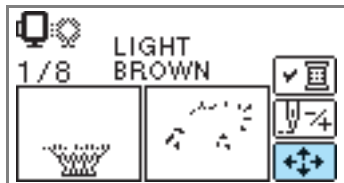

▶ 显示布局画面。

3 按下 。

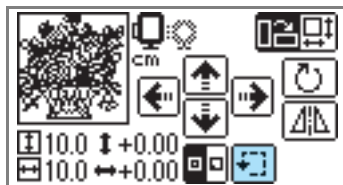

▶ 绣花框移动以指示整个绣花区域。

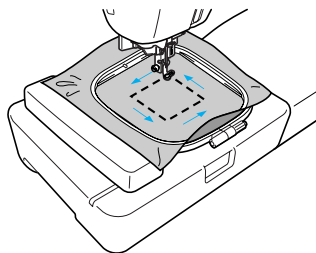

! 小心

- 当绣花框移动时，请确保针抬起。如果针处于低位，则可能断针和导致受伤。

绣制花样

绣制各种花样时，每一种颜色都需要换线。

1 准备好画面所示的颜色线。

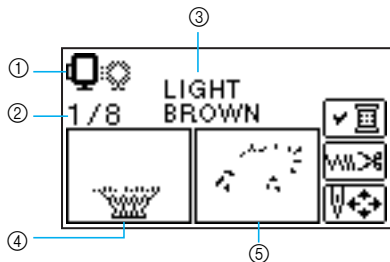

- ① 可用于绣花的绣花框
- ② 图案上的当前色阶 / 颜色编号
- ③ 当前颜色名称
- ④ 当前颜色部分
- ⑤ 下一个颜色部分

- 可改变所显示的各种线颜色编号设置。按下  (设置键)，然后在设置画面上更改设置。详情请参阅“LCD (液晶显示器) 操作” (页码 151)。

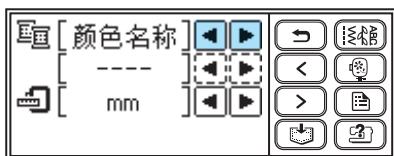

实例：绣花线号选择

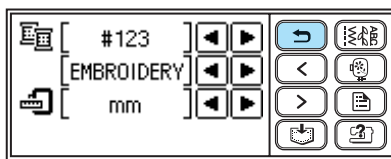

2 设置绣花线，然后给针穿线。

- 请参阅“穿面线” (页码 32)。



注意

- 使用穿线器之前，请务必放下压脚。

3 将线穿过绣花压脚孔，然后用左手轻轻握住线，并略微将线放松一点。

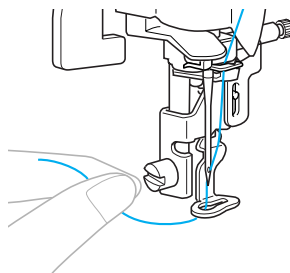

! 小心

- 如果线拉得太紧，可能断针或弯针。
- 缝制时勿让手或其它物体碰到绣花框，以免花样走样。

4 放低压脚拨杆。

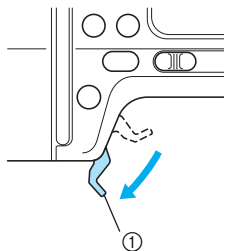

① 压脚拨杆

5 按下 Ⓜ (开始 / 停止按钮)。

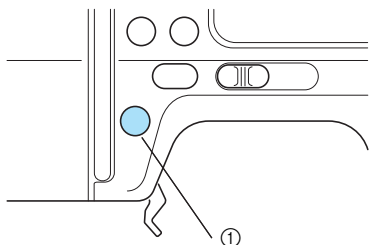

① 开始 / 停止按钮

! 小心

- 请使用与所绣制花样尺寸相匹配的绣花框。否则，绣花框可能会碰到压脚，导致受伤或断针。

6 绣制5-6针后，按下 Ⓜ (开始 / 停止按钮) 以使机器停下来。

7 使用剪刀在针迹开始处剪断线。剪断针迹末端的线。

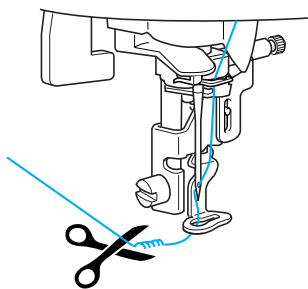

注意

- 如果在针迹的开始处留有线，则当继续绣制花样时，可能会将线头缝在上面，从而绣制完花样后，处理线非常困难。请在开始处剪断线。

8 再按下 Ⓜ (开始 / 停止按钮)。

- ▶ 重新开始绣花。
- ▶ 绣完一种颜色后，针迹加固后自动停止。如果设置了自动切线，则线被剪断。

9 装好下一种颜色的绣花线，然后重复步骤 e 到 e。

- ▶ 当缝制完最后一种颜色，“”（缝制结束）将出现在显示屏上。按下 **OK** 后，显示屏将返回初始画面。

10 剪去多余的线。



备注

- 有关自动剪线设置，请参阅“LCD（液晶显示器）操作”（页码 153）。

贴布绣

准备好底布和贴布（贴布料）。按下 （设置键），然后将线色显示屏设置为“颜色名称”，从而在画面上将显示“APPLIQUE MATERIAL”（贴布）、“APPLIQUE POSITION”（贴布位置）和“APPLIQUE”（贴布绣）。

- 1 选择一种贴布绣花样。

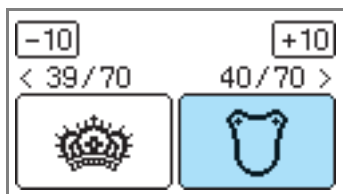

▶ “APPLIQUE MATERIAL” 显示在画面上。

- 2 将衬纸熨烫在贴花布料的背面，然后将其绷紧在绣花框上。

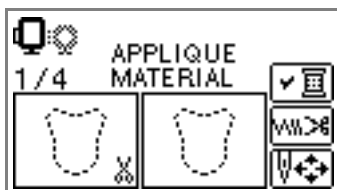

- 3 放低压脚拨杆，然后按下 （开始 / 停止按钮）。

▶ 缝制好贴花布的裁剪线后，缝纫机便停下来。

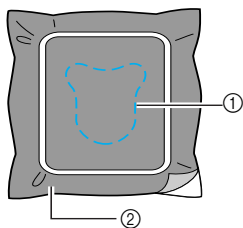

- ① 裁剪线
- ② 贴花布料

▶ “APPLIQUE POSITION”（贴花位置）将显示在画面上。

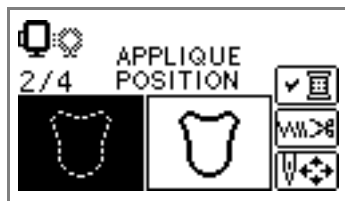

- 4 从绣花框上拿走布料，然后沿裁剪线裁剪。请小心沿针迹裁剪，然后清除线头。

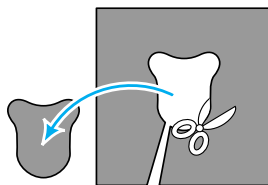

- 如果刚好剪到针迹，则效果将不会理想。

- 5 将底布在绣花框上绷紧。

- 6 装贴布绣用线。

- 7 放低压脚拨杆，然后按下 （开始 / 停止按钮）。

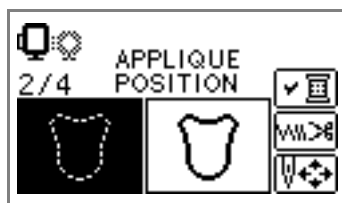

▶ 贴布位置缝好后，缝纫机便停下来。
“APPLIQUE”（贴布绣）将显示在画面上。

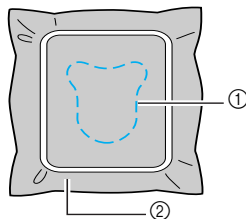

- ① 贴布绣位置
- ② 底布

8 在贴布的背面涂一薄层布胶或喷洒粘合剂，然后将其贴在贴布位置上。

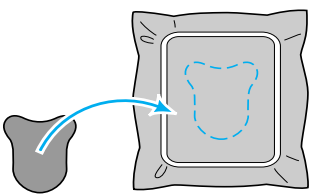

9 放低压脚拨杆，然后按下 Ⓜ (开始 / 停止按钮)。

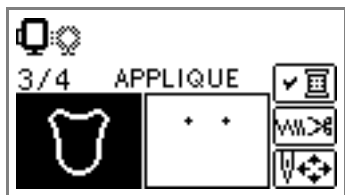

▶ 贴布位置缝好后，缝纫机便停下来。

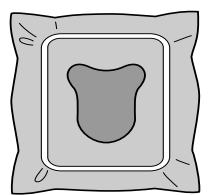

备注

- 当画面上显示“APPLIQUE MATERIAL”（贴布）、“APPLIQUE POSITION”（贴布位置）和“APPLIQUE”（贴布绣）时，具体颜色的线不会出现。请使用正确颜色的线以与贴花布相匹配。

10 请缝制时遵照画面上的说明更换线颜色。

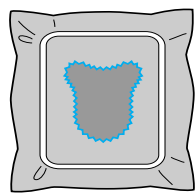
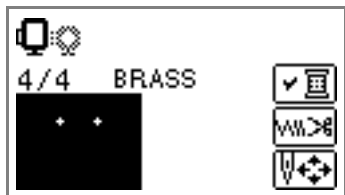

编辑和保存花样

本节描述编辑、调整、重定位和保存花样的方法。

调整布局和尺寸

花样通常定位在绣花框的中央。可在开始绣花和更改位置与尺寸前检查布局。



备注

- 不能使用虚线 (ex.) 框内的键。

1 选择绣花花样后按下

- ▶ 显示绣花画面。



2 按下



- ▶ 显示布局画面。

3 检查和调整布局。

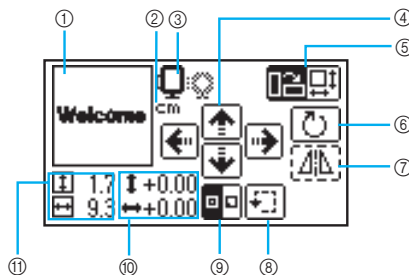

- ① 在绣花框内的布局
- ② 显示单元 [cm (厘米) / INCH (英寸)]
- ③ 可使用的绣花框
- ④ 更改位置键
- ⑤ 尺寸键 / 布局键
- ⑥ 旋转键
- ⑦ 水平镜像键
- ⑧ 试缝制键
- ⑨ 开始缝制点键
- ⑩ 离中心的距离
- ⑪ 绣花尺寸



绣花框尺寸

显示可使用的绣花框尺寸。当显示屏上的较小图标变灰时，不能使用绣花框（小号）。当调整花样尺寸、调整布局或改变建议的绣花框尺寸时，这些图标将会闪烁。

! 小心

- 请使用与所绣制花样尺寸相匹配的绣花框。否则，绣花框可能会碰到压脚，导致受伤或断针。



尺寸键

增大 / 减少花样的尺寸。按下



以返回上一画面。

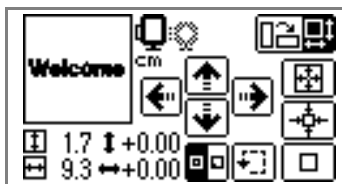

减少尺寸



恢复原始尺寸。当使用更改位置键移动花样时，花样回到原来位置。



增大尺寸



更改位置键

向上、向下、向左和向右移动绣花位置。



备注

- 如果更改花样尺寸或将其反向，则已经移位的绣花将回到其初始位置。更改花样尺寸或将其反向后，请使用更改位置键。
- 已编辑或调整的花样可保存在缝纫机的存储器中。详情请参阅“保存花样”（页码174）。



布局键

按下该键以变动到旋转画面。

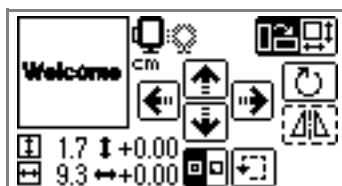

旋转键

一次旋转花样1度、10度或90度。

按下 (后退键) 以返回上一画面。

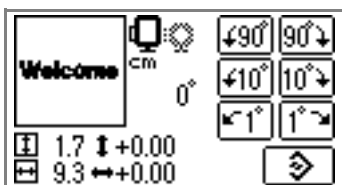

将花样向左旋转 90 度



将花样向右旋转 90 度



将花样向左旋转 10 度



将花样向右旋转 10 度



将花样向左旋转 1 度



将花样向右旋转 1 度



将花样恢复到原始位置



备注

- 当花样大于 10 厘米 (4 英寸) x 10 厘米 (4 英寸) 时，可能会出现花样不能旋转的情况。



水平镜像键

左右镜像花样。



备注

- 只有绣花花样或框架花样才可能做镜像。



针迹开始点键

在图案的左中与左下位置之间切换针迹起始点。

- 按下 以返回上一画面。



试缝制键

移动绣花框以检查花样的位置。

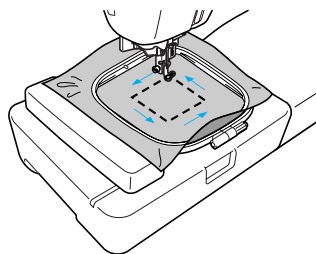

小心

- 当绣花框正在运动上，切勿放下针。以免断针或弯针。
- 修订花样后，查看可供选用的绣花框显示屏以使用合适的绣花框。如果使用未显示为可供选用的绣花框，压脚可能会碰到框架，并可能导致受伤。

4 按下  (后退键) 以返回上一画面。

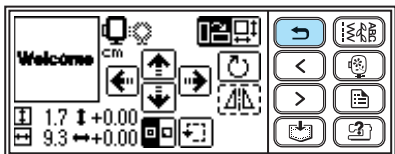

备注

- 关电源后，布局恢复原始设置。
- 开始绣花后，还可按下  以检查花样尺寸和离中心的距离。
- 已编辑或调整的花样可保存在缝纫机的存储器中。详情请参阅“保存花样”(页码174)。

调整面线张力

如果线张力不合适，则很难缝制出绣花图案。为避免损坏作业布料，最好用一块相同的废布料来检查线张力的调整等。

使用线张力盘来改变面线的张力。
缝制机器绣花时，张力盘应设置在 2 到 6 之间。

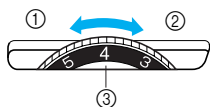

- ① 松线 (减少线张力)
- ② 紧线 (增大线张力)
- ③ 面线张力盘



备注

- 如果针迹线看上去松，请增加一个刻度的张力，然后再继续缝制。

合适的线张力

如果在布料的反面刚好能看到面线，则线张力合适。



- ① 布料正面
- ② 布料反面

面线太紧

在布料的正面将看到底线。如果出现这种情况，请减少线张力。



- ① 布料正面
- ② 布料反面

面线太松

面线松弛。如果出现这种情况，请增大线张力。



- ① 布料正面
- ② 布料反面



注意

- 如果未正确做穿面线，或者梭芯安装不妥，则有可能设置不出合适的线张力。如果线张力不合适，请重做穿面线，并正确插入梭芯。
- 如果张力盘将张力设置得太小，则机器在缝制期间可能会停下来。这并不说明有任何东西损坏，只要稍微增大一点张力，就可继续缝制。



连接文字花样

如果文字花样太长而装不进绣花框，请遵循下列步骤：

实例：将“ABC”与“DEF”连接

1 输入“ABC”后按下 。



2 按下  以取消自动切线 ()。



3 按下  (后退键)。



4 按下 。



5 按下 。

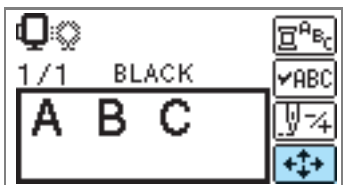

6 按下  以转到 。

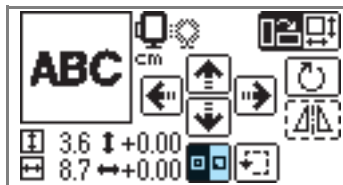

▶ 将针迹起点设置到图案的左下位置。

7 放下压脚，然后按下  (开始/停止开关) 以开始缝制。

8 绣花结束后，剪断线时将线头留得比通常情况更长。然后在绣花框内重新摆放布料位置，以便能够缝制“DEF”。

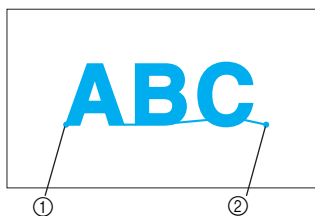

① 绣花起始位置
② 绣花结束位置

9 输入“DEF”后按下 。



10 按下 。



11 按下  以转到 。



▶ 将针迹起点设置到图案的左下位置。

- 12 使用  (更改位置键) 以将针移动到绣制“ABC”的结束位置。

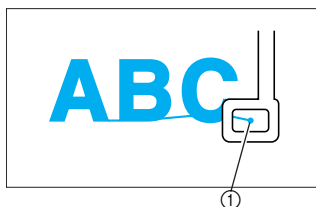

① 绣花结束位置

- 13 放下压脚，然后按下  (开始 / 停止按钮) 以绣制“DEF”。



- 14 完成绣花后剪断线。

重新缝制

如果使用了错误颜色的面线进行缝制，可使用正确的颜色重新缝制。



- 1 按下  (开始 / 停止按钮) 以将缝纫机停下来。

- 2 按下 。

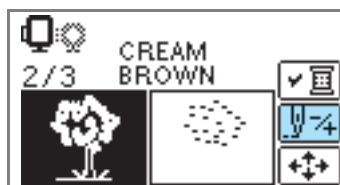

- 3 按下 。



- 4 按下  (后退1色) 以返回到错误颜色的开始处。再按一下  以去到上一颜色。

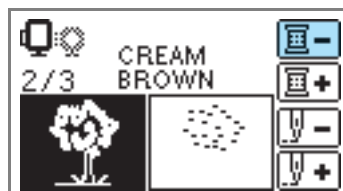

- 5 装上正确颜色的面线。

- 6 按下  (开始 / 停止按钮) 以继续缝制图案。

线用完时只完成部分图案

如果正在缝制时面线或梭芯线用完，则缝纫机会停下来。将针后退约 10 针后继续缝制。



备注

- 如果梭芯线用完，请剪断线，在更换梭芯线之前，卸下绣花框。

1 装面线或梭芯线。

2 按下 。

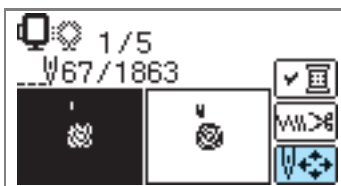



备注

- 如果未显示针迹计数，请在画面上显示针迹计数。详情请参阅“绣花时停止”（页码 167）。

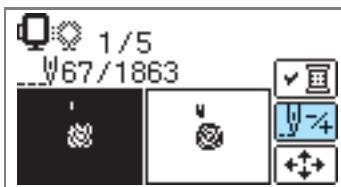
3 按下 。



4 按下 （后退 1 针）以将针后退约 10 针。
（前进 1 针）增加针数。

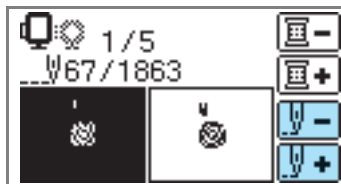

5 重新开始绣花。

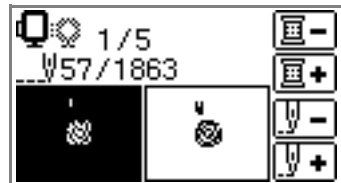

绣花时停止

如果在完成前停止绣花，请在关闭缝纫机前检查当前针迹计数和布局。





备注

- 当关闭缝纫机电源时，绣花尺寸和布局恢复原始设置。如果更改了布局，则需要对其再进行调整。

1 按下 （开始 / 停止按钮）以将缝纫机停下来。

2 检查画面上的针迹计数并做记录。



如果没有显示针迹计数，请按下 （设置键），然后使用   以显示以下画面。

按下  以返回上一画面。



3 按下 （绣花键）。



▶ 显示确认信息。

4 按下 **OK**。

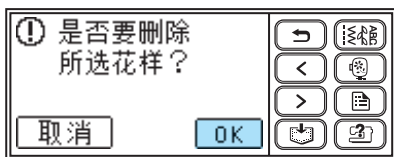

▶ 关闭所选花样后返回初始绣花画面。

5 关闭缝纫机。



注意

- 搬动缝纫机之前，请务必卸下绣花单元。

6 打开缝纫机，然后选择花样。



备注

- 如果关机前更改了绣花尺寸和 / 或布局，请在重新开始绣花之前对这些设置再进行一次更改。详情请参阅“调整布局和尺寸”（页码 162）。

7 按下 **W+**。



8 按下 **W-4**。



9 按下 **色+**（前进 1 色）以移动到欲绣制颜色的开始处。



10 按下 **W+**（前进 1 针）以增加针迹计数。如果连续按下 **W+**，则画面将增加 1 → 9 → 30 针。



在 **2** 中确认总针数之前，回退大约 10 针。



11 重新开始绣花。

使用存储功能

有关绣花数据的注意事项

当使用非本机创作和保存的绣花数据时，请遵守以下注意事项。

小心

- 使用非本公司原创花样的绣花数据时，如果缝制针迹的密度太细，或者重叠缝制三针以上，则可能出现断线或断针。如果出现这种情况，请使用本公司的绣花软件程序以编辑绣花数据。

■ 可使用的绣花数据类型

- 本机只能使用 .pes 和 .dst 绣花数据文件。使用非本公司绣花软件程序或缝纫机保存的数据可能导致绣花机故障。

■ 可使用的 U 盘类型

可从任何大小的 U 盘（USB 闪存）上调用绣花数据。



注意

- 只能将 U 盘（USB 闪存）连到本机的 USB 端口上。
- 有些 U 盘可能与本机不兼容。请访问本公司网站以了解详情。
- 当使用带访问指示灯的 U 盘时，该 U 盘插入计算机或缝纫机后，访问指示灯将开始闪烁，且识别 U 盘可能需要约 5 到 6 秒。（时长因 U 盘而异。）
- 详情请参阅您所购买的 U 盘附带的说明书。



备注

- 字母和数字可用于文件夹和文件的名字。此外，如果文件夹名或文件名的字符数不超过 8 个，则整个名字将出现在画面上。如果名字长度超过 8 个字符，则只有前六个字符后跟“~”和一个数字将作为名字显示。
这种情况仅适用于文件夹和 .dst 绣花数据文件。

■ 有关使用计算机以创作和保存数据的注意事项

- 如果不能识别绣花数据的文件夹或文件名，如名字含有特殊字符，则文件夹或文件将不会显示。如果出现这种情况，请更改名字。本公司建议使用 26 个字母（大写和小写）、数字 0 到 9、“-”和“_”。
- .pes 文件保存有针迹数、颜色编号和组合式花样的编号，若超过规定限制，将不能显示。使用本公司的绣花软件程序来编辑绣花花样，以满足规范要求。
- 即使没有安装绣花单元，机器也能识别绣花数据。

- 将绣花数据文件保存在 U 盘的根目录或根目录的文件夹中。如果将绣花数据文件保存在子目录的文件夹中，则机器不能调用到文件。将绣花数据保存在下图中的 U 盘上。

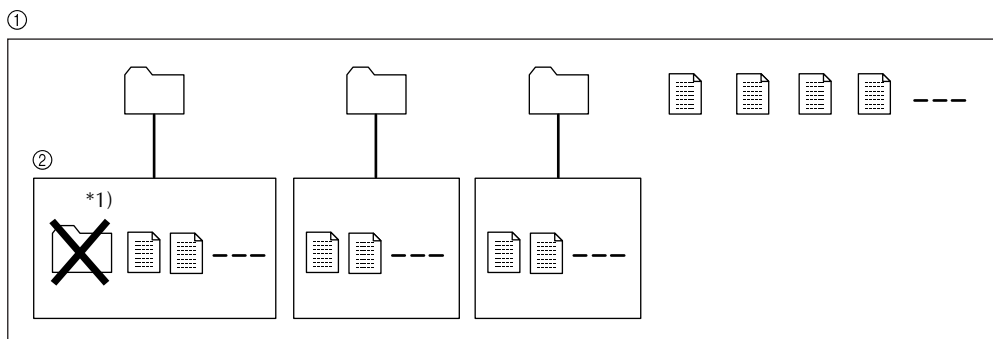

- ① U 盘的根目录
- ② 子目录

 : 文件夹

 : 绣花数据文件

*1) 请勿在子目录上创建文件夹。

- 保存在 U 盘上的绣花数据文件的最大总数为 200。（例如，可在 U 盘上保存 5 个文件夹和 195 个绣花数据文件。）如果保存超过 200 个文件（包括文件夹），则绣花花样不能传送到机器上，因为机器不能识别 U 盘的内容。如果出现这种情况，请减少保存在 U 盘上的文件数（包括文件夹）。
- 此外，如果绣花图案包含太多颜色（颜色数因图案本身而异），则有可能绣花花样传送不到机器，即使在 U 盘上的文件数小于 200。如果出现这种情况，还需要减少 U 盘上文件的数量（包括文件夹）。

■ Tajima (.dst) 绣花数据

- 当输入一个 .dst 文件时，能够看到图案的唯一方法就是选择花样（文件名）。然后按下  以在画面上显示图案。

将绣花花样从计算机传送到缝纫机

可使用 U 盘将绣花花样从计算机传送到缝纫机。请遵循下列程序。

- 1 遵照“有关绣花数据的注意事项”（页码 169 到 170）中的注意事项在计算机中准备好绣花数据。



注意

- 请务必阅读“有关绣花数据的注意事项”（页码 169 到 170）中的所有注意事项，并加以遵守。否则，可能不能正确地将花样文件调入缝纫机。

- 2 将 U 盘插入计算机的 USB 端口。

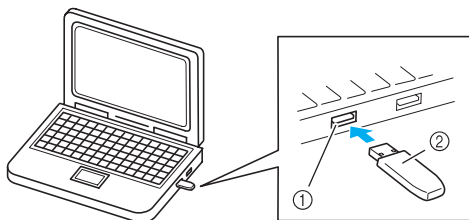

- ① 计算机上的 USB 端口
- ② U 盘

- 3 “可移动磁盘”图标出现在计算机上的“计算机（我的计算机）”中。



- 4 复制绣花数据（文件夹和 / 或花样文件）。



- 5 将 U 盘从计算机的 USB 端口拔出。（请参阅下面的“小心”。）

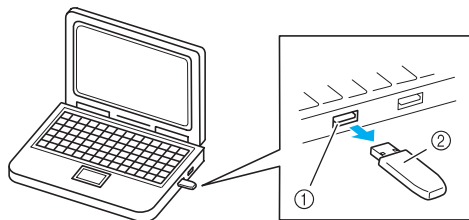

- ① 计算机上的 USB 端口
- ② U 盘

小心

- 拔出 U 盘之前，请点击在 Windows® XP/Windows Vista®/Windows® 7 的任务栏中的“安全删除移动硬件”图标。然后，移动磁盘安全删除后，从计算机上拔出 U 盘。

使用 Windows Vista® 时



6 将 U 盘插入缝纫机的 USB 端口。

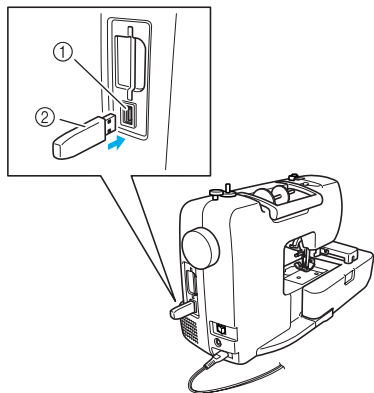

- ① USB 端口
(用于 U 盘 (USB 闪存))
- ② U 盘

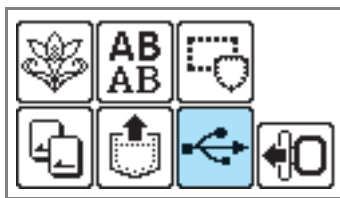

7 按下 。



- ▶ 显示在 U 盘根目录下的文件夹和 / 或花样文件。



备注

- 文件夹名以形状  和字母顺序显示在前面，然后 .pes 文件和 .dst 文件以形状  和字母顺序显示。



- .pes 文件以缩略图显示，而 .dst 文件按其名字、文件格式和文件大小显示。



注意

- 如果“”的信息出现，则 U 盘中可能包含了 200 以上的花样（包括文件夹），或者绣花图案中的颜色太多（虽然花样数并没有超过 200）。如果出现这种情况，将 U 盘从机器上拔出后插回计算机，然后一次性从 U 盘上删除几个花样。关闭机器上的出错信息，然后重复从步骤 **6** 开始的程序。

- 8** 选择所需的文件夹或想要调用的花样。
使用 (上一页键) 和 (下一页键) 以切换画面。

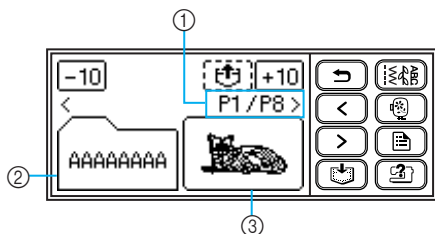

- ① 显示当前页码和总页码
- ② 文件夹 (文件夹名)
- ③ 花样文件 (缩略图或文件名)

• 如果按下 / ，则画面将以每次10个的增量向前或向后移动显示文件夹和 / 或花样。

■ 选择了文件夹时



▶ 显示文件夹中的花样文件。
去到步骤 **9**。

■ 选择了花样时

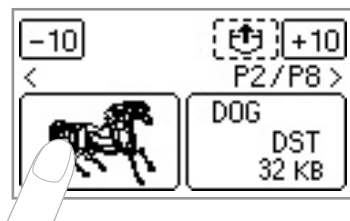

▶ 花样反白显示。
跳到步骤 **10**。

- 9** 选择欲调用的花样。



- ① 文件夹名 (选中文件夹时, 最多显示 6 个字符。)

• 若要返回根目录, 请按下 。

- 10** 按下 。



*1) 本部分的显示因步骤 **8** 中的操作而异。

- ▶ 调出保存的花样。
- ▶ 绣花画面出现, 于是可绣制调出的花样。

- 11** 按需调整花样, 然后开始绣花。



保存花样

自定义的绣花花样和文字字符可保存在机器的存储器中。

由于关电源后不会删除保存的花样，因此可随时为绣花所调用。这样便于保存名字和其它类似内容。最多可保存 12 个花样或 512KB 的数据。

■ 保存花样

- ① 选择了要保存的花样后，请按下 （存储键）。

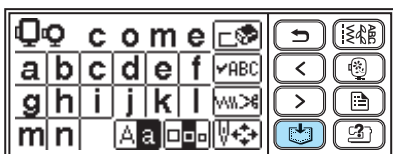

- ▶ 花样正在保存时，“”（正在保存……）出现。花样保存后，初始画面再次出现。



注意



- 花样正在保存时，请勿关闭缝纫机，否则花样数据可能丢失。

■ 调用花样

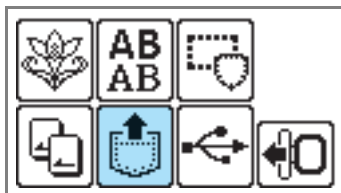
- ① 按下 （调用键）。



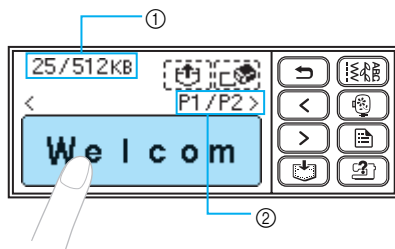

- ▶ 显示保存的花样。

- ② 选择欲调用的花样。
使用 （上一页键）和 （下一页键）以切换画面。



- ① 已用存储空间总量 / 存储空间总容量
- ② 显示当前页码和总页码

- ▶ 花样反白显示。

- ③ 按下 。
若要删除保存的花样，请按下 。



- ▶ 调出保存的花样。
- ▶ 绣花画面出现，于是可绣制调出的花样。





5

附录

本章描述各种保养和故障排除程序。

维护与保养	176
故障排除	178
使用 U 盘给机器软件升级	188
索引	189

维护与保养

简单缝纫机保养作业说明如下。

清洁机器表面

如果缝纫机表面变脏，将布轻轻浸入中性溶剂中，拧干后擦拭机器表面。用湿布清洁一次后，再用干布抹。

小心

- 清洁缝纫机前，请拔出电源线。否则可能导致受伤或触电。

清洁外旋梭

如果内旋梭里积有灰尘，缝制性能将受到影响。因此，应定期清洁。

- 1 关闭缝纫机。

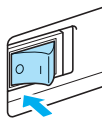

- 2 将电源线从缝纫机右侧的电源插口拔出。

小心

- 清洁缝纫机前，请拔出电源线。否则可能导致受伤或触电。

- 3 如果安装了附加工作平台或绣花单元，请将其卸下。

- 4 松压脚支架螺丝以卸下压脚支架（页码 45），然后松针夹螺丝以卸下针（页码 41）。

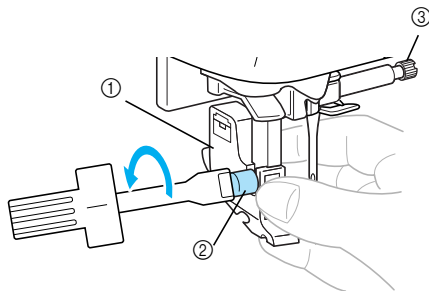

- ① 压脚支架
- ② 压脚支架螺丝
- ③ 针夹螺丝

- 5 抓住针板盖两侧，然后向自身方向滑动。

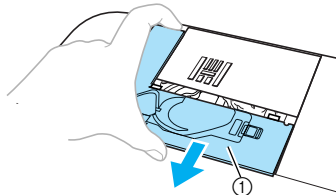

- ① 针板盖
- ▶ 针板盖已卸下。

- 6 卸下内旋梭。抓住内旋梭，然后拉出来。

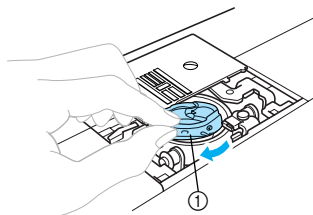

- ① 内旋梭

- 7 用清扫刷或吸尘器清除外旋梭、梭芯线传感器及其周围区域的飞绒和灰尘。

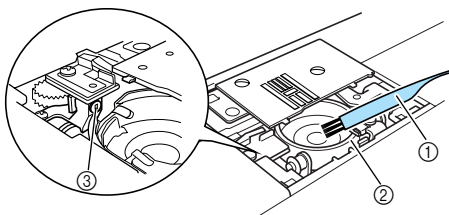

- ① 清扫刷
② 外旋梭
③ 梭芯线传感器



注意

- 请勿给内旋梭加油。
- 如果飞绒或灰尘积聚在梭芯线传感器上，则传感器可能运行不正常。

- 8 插入内旋梭时，将内旋梭上的 △ 标记与外旋梭上的 ○ 标记对齐。

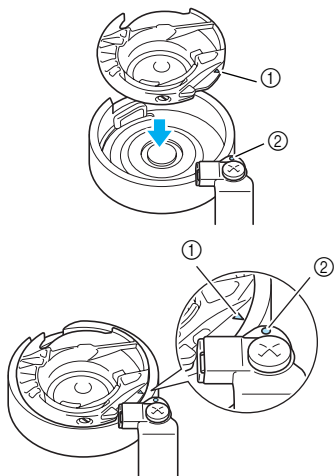

- 将 △ 与 ○ 标记对齐。

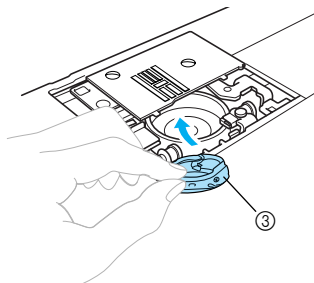

- ① △ 标记
② ○ 标记
③ 内旋梭

- 请确保安装内旋梭之前对齐指示点。

- 9 将针板盖上的突耳插入针板，然后将盖子滑回盖上。

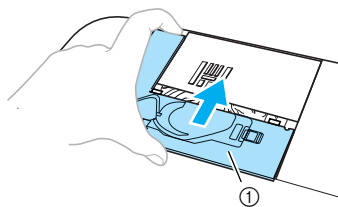

- ① 针板盖



小心

- 切勿使用划伤的内旋梭，否则可能导致面线缠结、断针或缝制性能受到影响。要购买新的内旋梭（部件号码：XE7560-001（绿色标记）），请与就近的授权维修中心联系。
- 请确保内旋梭安装正确，否则可能断针。

故障排除

如果缝纫机运行不正常，请要求进行维修前检查下列可能存在的问题。大多数问题能够自己解决。如果需要额外帮助，Brother 解决方案中心将提供最新的常见问题和故障排除技巧。请访问本公司网站“<http://www.brother.com/>”。

如果问题仍得不到解决，请与 Brother 家用缝纫机授权销售代理商或技术服务中心联系。

故障现象	可能原因	解决方法	参阅
缝纫机不运行。	未开机。	打开缝纫机。	页码 17
	未按开始 / 停止按钮。	请按下开始 / 停止按钮。	页码 55
	压脚拨杆已抬起。	放低压脚拨杆。	页码 54
	即使装上脚踏控制器后，还按下了开始 / 停止按钮。	装上脚踏控制器后，请勿使用开始 / 停止按钮。若要使用开始 / 停止按钮，请卸下脚踏控制器。	页码 55
	梭芯绕线后，梭芯绕线器轴位于右侧。	将梭芯绕线器轴滑到左边。	页码 26
断针。	针安装不正确。	请正确安装针。	页码 41
	针夹螺丝松。	用螺丝刀将螺丝拧紧。	
	针弯或针钝。	更换针。	
	未正确选择布料、线和针的组合。	请选择与所缝制布料类型相匹配的线和针。	页码 39
	使用的压脚不适合于欲缝制针迹的类型。	请安装适合于欲缝制针迹类型的压脚。	页码 72
	面线张力太紧。	调松面线张力。	页码 62
	布料拉出太多。	请轻轻导出布料。	-
	线筒安装不正确。	请正确安装线筒。	页码 31
	针板孔周围有划伤或有毛刺。	更换针板。请与 Brother 家用缝纫机授权销售代理商或技术服务中心联系。	-
	压脚孔周围有划伤或有毛刺。	更换压脚。请与 Brother 家用缝纫机授权销售代理商或技术服务中心联系。	-
	内旋梭有划伤或有毛刺。	更换内旋梭。请与 Brother 家用缝纫机授权销售代理商或技术服务中心联系。	-
	未使用专为本机设计的梭芯。	梭芯不正确将导致其工作不正常。仅使用专为本机设计的梭芯。	页码 22
未正确做穿面线。	请正确做穿面线。	页码 32	

故障现象	可能原因	解决方法	参阅
面线断。	未正确做穿面线（如线筒未正确安装，线筒盖对于正在使用的线筒太大，或者线跑出针杆导线槽）。	请正确做穿面线。 使用与所用线筒尺寸最匹配的线筒盖。	页码 31
	线有死结或缠线	清除任何死结或缠线。	-
	所选的针与所使用的线不匹配。	请选用与所使用线类型相匹配的针。	页码 39
	面线张力太紧。	调松面线张力。	页码 62
	发生类似内旋梭中的缠线。	清除缠线。如果在内旋梭中发生缠线，请清洁外旋梭。	页码 176
	针弯或针钝。	更换针。	页码 41
	未正确安装针。	正确安装针。	
	压脚孔周围有划伤或有毛刺。	更换压脚。 请与Brother家用缝纫机授权销售代理商或技术服务中心联系。	-
	内旋梭有划伤或有毛刺。	更换内旋梭。 请与Brother家用缝纫机授权销售代理商或技术服务中心联系。	-
	未使用专为本机设计的梭芯。	梭芯不正确将导致其工作不正常。仅使用专为本机设计的梭芯。	页码 22
绕在梭芯上的线不整齐。	线未正确穿过梭芯绕线导线槽。	请将线正确穿过梭芯绕线导线槽。	页码 24
	梭芯转动缓慢。	将缝制速度控制器移到右边（使速度加快）。	页码 25
	拉出的线未正确绕到梭芯上。	将拉出的线按顺时针绕梭芯五或六圈。	页码 25
底线缠结或断线。	未正确安装梭芯线。	请正确安装梭芯线。	页码 27
	梭芯有划伤或旋转不平稳，或者其上有毛刺。	更换梭芯。	-
	线发生缠结。	清除缠线和清洁外旋梭。	页码 176
	未使用专为本机设计的梭芯。	梭芯不正确将导致其工作不正常。仅使用专为本机设计的梭芯。	页码 22
线在布料反面缠结。	未正确做穿面线。	请正确做穿面线。	页码 32





故障现象	可能原因	解决方法	参阅
线张力不合适。	未正确做穿面线。	请正确做穿面线。 请确保线挂到位于导线槽左边的导线槽弹簧上。	页码 32, 页码 33
	未正确安装梭芯线。	请正确安装梭芯线。	页码 27
	未正确选择布料、线和针的组合。	请选择与所缝制布料类型相匹配的线和针。	页码 39
	未正确安装压脚支架。	请正确安装压脚支架。	页码 45
	线张力不合适。	请调整面线张力。	页码 62
	未使用专为本机设计的梭芯。	梭芯不正确将导致其工作不正常。仅使用专为本机设计的梭芯。	页码 22
面线张力太紧。	未正确安装梭芯线。	请正确安装梭芯线。	页码 27
布料起皱。	未正确做穿面线，或者未正确安装梭芯。	请正确做穿面线和正确安装梭芯。	页码 22, 页码 31
	未正确安装线筒。	请正确安装线筒。	页码 31
	未正确选择布料、线和针的组合。	请选择与所缝制布料类型相匹配的线和针。	页码 39
	针弯或针钝。	请更换针。	页码 41
	缝制薄布料时，针迹太粗。	缩短针迹长度，或者在布料下加衬布一起缝制。	页码 62, 页码 70
	线张力不合适。	请调整面线张力。	页码 62
跳针。	未正确做穿面线。	请正确做穿面线。	页码 32
	未正确选择布料、线和针的组合。	请选择与所缝制布料类型相匹配的线和针。	页码 39
	针弯或针钝。	请更换针。	页码 41
	未正确安装针。	请正确安装针。	页码 41
	灰尘积聚在针板下或内旋梭中。	卸下针板盖以清洁外旋梭。	页码 176
缝制时发出刺耳噪音。	灰尘积聚在送布牙或内旋梭中。	清洁外旋梭	页码 176
	未正确做穿面线。	请正确做穿面线。	页码 32
	内旋梭有划伤或有毛刺。	请更换内旋梭。 请与Brother家用缝纫机授权销售代理商或技术服务中心联系。	-
	未使用专为本机设计的梭芯。	梭芯不正确将导致其工作不正常。仅使用专为本机设计的梭芯。	页码 22

故障现象	可能原因	解决方法	参阅
线未穿过针孔。	未将针抬高至正确位置。	请按下针位置按钮。	页码 32
	未正确安装针。	请正确安装针。	页码 41
缝制的针迹不正确。	使用的压脚不适合于欲缝制针迹的类型。	请安装适合于欲缝制针迹类型的压脚。	页码 72
	线张力不合适。	请调整面线张力。	页码 62
	发生类似内旋梭中的缠线。	清除缠线。如果在内旋梭中发生缠线，请清洁外旋梭。	页码 176
送不进布料。	送布牙处于低位。	将送布牙位置开关滑到右侧。	页码 106
	针迹太细。	调整针迹长度。	页码 62
	使用的压脚不适合于欲缝制针迹的类型。	请安装适合于欲缝制针迹类型的压脚。	页码 72
	发生类似内旋梭中的缠线。	清除缠线。如果在内旋梭中发生缠线，请清洁外旋梭。	页码 176
布料送入方向反。	送入机构损坏。	请与Brother家用缝纫机授权销售代理商或技术服务中心联系。	-
未将穿线器拨杆放低至正确位置。	未将针抬高至正确位置。	请按下针位置按钮。	页码 32
缝制照明灯不亮。	缝制照明灯损坏。	请与Brother家用缝纫机授权销售代理商或技术服务中心联系。	-
	未开机。	打开缝纫机。	页码 17
液晶显示器无任何显示。	液晶显示器亮度太强或太暗。	调整液晶显示器的亮度。	页码 187
按下绣花键后机器不运行。	未安装绣花单元。	请安装绣花单元。	页码 141
绣花单元不动作。	未选择花样。	请选择花样。	页码 150
	未正确安装绣花单元。	请正确设置绣花单元。	页码 141

故障现象	可能原因	解决方法	参阅
绣出的花不理想。	布料未在绣花框上完全绷紧，布料太松弛。	将布料在绣花框上正确绷紧。	页码 145
	未加衬纸。	请绣花时务必使用衬纸。	页码 144
	缠线，内旋梭堵塞。	清除缠线。如果内旋梭堵塞，请清洁外旋梭。	页码 176
	线张力不合适。	请调整面线张力。	页码 164
	未正确做穿面线。	请正确做穿面线。请确保线挂到位于导线槽左边的导线槽弹簧上。	页码 32, 页码 33
	未正确安装梭芯线。	请正确安装梭芯线。	页码 27
	在花绷或绣花框附近放置了物体。	如果绣花单元的花绷或绣花框碰到物体，花样将会走样。请勿在绣花框运动范围内放置物体。	页码 142
	从绣花框中出来的布料所引起的问题。	再次绷紧绣花框上的布料，以避免绣花框中出来的布料所引起的问题，然后旋转花样以绣花。	-
	正在厚布料上绣花时，布料离开工作台而悬空。	如果布料离开工作台而悬空时进行绣花，则绣花单元将不能正常运动。绣花时应将布料托住。	-
	布料被扯住、夹住。	请停机后正确摆放布料。	-
当在绣花过程中卸下或装上绣花框时，花绷发生移位。	如果在绣花过程中花绷发生移位，则花样可能走样。卸下或装上绣花框时要小心。	-	

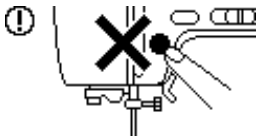
出错信息

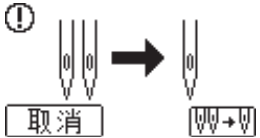
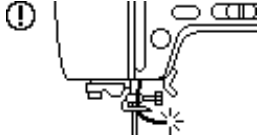
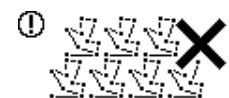
当执行错误的操作时，液晶显示器上将会显示信息和忠告。请按照显示的信息操作。如果在显示出错信息时按下 **[关闭]**，或者执行正确的操作，则信息将消失。

序号	出错信息	可能原因
1		可能是所选花样的数据已损坏。
2		当液晶显示器上显示非缝制画面时，按下了开始 / 停止按钮或倒缝 / 加固针迹按钮。
		使用自定义针迹功能来完成编辑之前，按下了“开始 / 停止”按钮。
3		当通过缝制速度控制器以调整针迹宽度的设置为“ON”时，未装脚踏控制器便按下了开始 / 停止按钮。 选择了不能使用针迹宽度控制的花样。（页码 107）
4		不能选择双针缝制花样时，选择了双针设置。
5		面线断。 未正确放置面线。 面线已用完。 小心 请务必给缝纫机重新穿线。如果尚未给缝纫机重新穿线便按下  （开始 / 停止按钮），线张力可能不合适，或者可能断针和导致受伤。
6		试图使用自定义针迹功能，以太多点制作图案。
7		在绣花编辑模式中，缝纫机正在删除先前保存的花样。
8		即使装上脚踏控制器后，还按下了开始 / 停止按钮。 试图使用脚踏控制器来绣花。

序号	出错信息	可能原因
9	⚠ 正在读取USB 介质时请勿更换。	试图在已取下装有花样数据的U盘后选择花样，然后又插上U盘。
10	⚠ 	未插入绣花卡便在液晶显示器上按下了  。
11	⚠ 	当钮孔拨杆拨下时，选择了除钮孔针迹、加固针迹或织补针迹之外的针迹，并按下了开始/停止按钮。
12	⚠ 请载入USB 介质。	未插入U盘就调花样。 试图使用不兼容的U盘。
13	⚠ 	未放低压脚便按下了开始/停止按钮、倒缝/加固针迹按钮或切线刀按钮。
14	⚠ 	当钮孔拨杆拨上时，选择了除钮孔针迹、加固针迹或织补针迹之外的针迹，并按下了开始/停止按钮。
15	⚠ 无法为该组合 添加更多的花样。	试图组合逾70种装饰针迹、缎纹针迹、十字绣针迹或组合式实用针迹。
16	⚠ 	存储器满，不能保存花样数据。
17	⚠ 是否要删除 所选花样？	当选择花样时，按下了后退键或绣花键，或者当选择针迹时，按下了实用针迹键。
18	⚠ 	更改了针迹花样设置后，试图通过按下手工存储器键来保存。

序号	出错信息	可能原因
19		当针处于低位时，试图选择绣花花样或更改布局。 当针处于低位且装有绣花单元时开机。
20		未抬起绣花压脚便试图初始化绣花单元。
21		正在从装有逾 200 种花样数据（包含文件夹）的 U 盘（USB 闪存）中调出花样。 此外，如果包含许多颜色的绣花花样已经保存到 U 盘上，则该信息将会出现，即使 U 盘所包含的数据不超过 200 种花样（包括文件夹）。
22		选择了一种花样之后，按下了开始 / 停止按钮，所选择的花样保存在机器的存储器中或从 U 盘输入，而无须按下  （调用键）。
23		当把梭芯绕线器轴移到右边时，按下了倒缝 / 加固针迹按钮、针位置按钮或切线刀按钮。
24		正在保存花样。
25		未选择花样时，按下了开始 / 停止按钮或倒缝 / 加固针迹按钮。
26		梭芯线已用完。 几乎没有梭芯线。
27		装上绣花单元时。
28		试图设置的一些字符大小超出绣花框范围。

序号	出错信息	可能原因
29	 安全模式已启动。	面线在内旋梭周围发生缠线，且发生弯针和碰到针板等，故缝纫机停下来（请参阅页码 178）。
30		当装有绣花单元时，试图使用一种不能使用的功能。
31		插入的绣花存储器卡可能与被插入的机器不兼容。 <ul style="list-style-type: none"> • 本机不能读出某些具有专利的图案。 • 本机不能读出非标准卡格式中的图案。 • 选择的图案数据保存在与缝纫机不兼容的 U 盘中。
32		装有绣花单元时，按下了实用针迹键或倒缝 / 加固针迹按钮。
33		试图调用为另一种机型下载的花样。
34		在绣花模式下，按下了开始 / 停止按钮、绣花键或存储器键，但并没有安装绣花单元。 未安装绣花单元时按下了绣花键。
35		梭芯绕线器正在做梭芯绕线。

调节液晶显示器

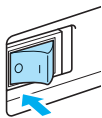

如果打开缝纫机时，液晶显示器无任何显示，则液晶显示器的亮度不是太亮，就是太暗。如果出现这种情况，请执行下列操作。

- 1 关闭缝纫机。

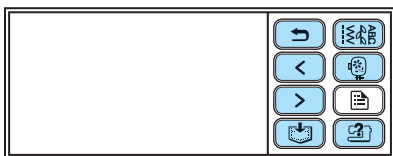

- 2 按住操作面板上除 （设置键）以外的任何一个键，然后打开电源。



- 3 按下  或 .

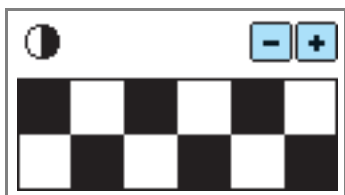

- 4 关闭缝纫机后再打开。

操作蜂鸣

每按一下键会听到一声蜂鸣。如果操作有误，则会听到两声或四声蜂鸣。

- 如果按下一个键（正确操作）
则响一声蜂鸣。
- 如果操作有误
则响两声或四声蜂鸣。

- 如果机器因发生像缠线这样的情况而锁住
则缝纫机蜂鸣四声后自动停止。
请务必检查出错的原因，然后在继续缝制前进行纠正。

取消操作蜂鸣

购机时已经设置缝纫机为每按一下操作面板键，缝纫机就蜂鸣一次。可更改该设置，以使机器不再蜂鸣。

- 1 打开缝纫机。

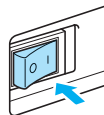

▶ 液晶显示器开启。

- 2 在操作面板上按下 （设置键）。

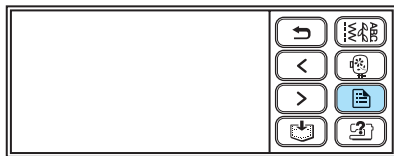

▶ 设置画面出现。

- 3 按两下 （下一页键）。

- 4 按下蜂鸣器上的 OFF 键。

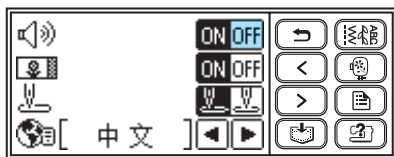

▶ 更改蜂鸣设置画面出现。

- 5 按下 （后退键）。

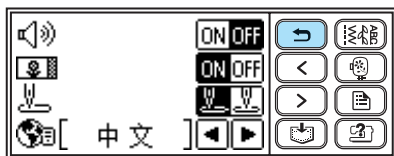

▶ 再次出现初始针迹画面。

使用 U 盘给机器软件升级

可用 U 盘和计算机下载缝纫机的升级软件。

如果在本公司网站“<http://solutions.brother.com>”上提供有升级程序，请按照网站上的说明和下列步骤下载文件。



注意

- 当使用 U 盘升级软件时，在开始升级前，请检查 U 盘，其上除升级文件外，没有其它数据。
- 可从任何大小的 U 盘（USB 闪存）上调用升级文件。



备注

- 当升级机器的软件时，将会删除保存的文字和装饰针迹的组合。但不会删除保存的绣花花样。

1 开机时按住 （设置键）。

- ▶ 以下画面出现。

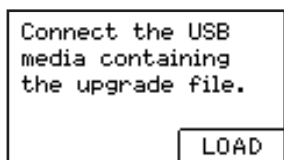

2 将U盘插入机器的USB端口。U盘中应只有升级文件。

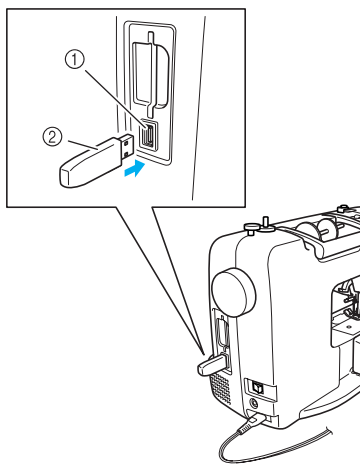

- ① U 盘用 USB 端口
- ② U 盘



注意

- 当使用带访问指示灯的 U 盘时，该 U 盘插入计算机或缝纫机后，访问指示灯将开始闪烁，且识别 U 盘可能需要约 5 到 6 秒。（时长因 U 盘而异。）

3 按下 。

- ▶ 以下画面出现。

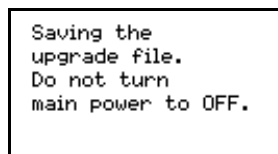

注意

- 如果发生错误，则将会显示出错信息文本。此时关机，然后从步骤 **1** 重新开始该程序。

4 当以下画面出现时，升级完成。

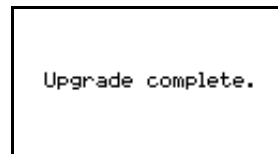

5 取下 U 盘，然后关机后再开。

索引

- A**
- 暗缝针迹 84
安装梭芯 27
安装压脚支架 45
- B**
- 帮助键 14
包边针迹 78
保存花样 129
保养 176
贝壳边针迹 118
备用线筒轴 9, 36
薄布料 70
不规则拼布针迹 103
布局调整 162
布料放置 54
- C**
- 操作 21
操作按键 14
操作按钮 11, 13
操作蜂鸣 187
操作面板 11, 14
侧切刀 80
插头 17
拆线刀 9
衬纸 144
出错信息 183
触摸板 14
穿梭芯线 22
穿线 31
穿线器拨杆 11, 11, 35
穿线挑线杆 11, 34
刺绣 117
存储键 14
- D**
- 打开 / 关闭缝纫机 16
打孔器 9, 91, 113
倒缝针迹 57
倒缝 / 加固针迹按钮 13, 58
倒缝 / 加固针迹, 自动 64
导线槽 11, 24, 33
导线槽盘 12, 34
导线钩 11
点绗缝 101
电源插口 12, 17
电源开关 12, 17
电源线 17
调出花样 129
调整布局 162
调整线张力 62, 164
调整针迹长度 62
调整针迹宽度 61
- 缎纹针迹 122
缎纹针迹长度, 更改 124
- F**
- 方格纸 9
放置布料 54
缝边, 均匀 70
蜂鸣 187
蜂鸣器 187
缝纫机帮助键 14
缝制方向改变 68
缝制基础知识 50
缝制曲线 68
缝制速度控制器 13
附加工作平台 11, 46
附件 9, 10
- G**
- 改变缝制方向 68
给梭芯绕线 22
给针穿线 31
更换压脚 43
更换针 41
故障排除 178
- H**
- 绗缝 104
绗缝导线杆 105
绗缝针迹 101
厚布料 68
后退键 14
花式针迹 114, 115
花样保存 129
花样尺寸 123
花样调出 129
花样缝制 122, 123
花样校准 125
花样绣制 158
花样重缝 127
花样组合 126
花样, 删除 130
- J**
- 基本缝制 50
技巧 68
加固针迹 57, 108
检查针的状况 40
剪断线 59
剪线, 自动 65
脚踏控制器 9, 56
脚踏控制器插口 12, 56
解决运行问题 178
镜像针迹 66
菊花眼针迹 113

均匀缝边	70
K	
开始 / 停止按钮	13
裤脚	46
框格花样选择	155
扩展台	46
L	
拉起梭芯线	29
连接文字花样	165
螺丝刀	9
M	
面线	31
面线穿线	31
面线线筒	31
面线张力	62, 164
磨损, 防止	78
N	
钮孔拨杆	12, 90
钮孔缝制	88
钮孔针迹	87
钮扣缝制	92
P	
盘状螺丝刀	9
拼接	103, 119
拼接针迹	101, 114
拼接直线针迹	101
平行针迹	36
Q	
切线刀	11, 11
切线刀按钮	13, 59
清洁机器表面	176
清洁内旋梭	176
清洁刷	9
曲折针迹	79, 99, 101
曲折针迹宽度调整	61
S	
三重伸缩针迹	82, 99, 108
删除保存的花样	130
扇形针迹	114, 116
上一页键	14
设计实例	134
设计针迹花样	131
设置键	14
伸缩布料	99
伸缩针迹	99
升级	188
释放按钮	143
试缝制	68
实用针迹	72, 76

实用针迹键	14
实用针迹选择画面	18
十字绣针迹	51, 122
手柄	12
手工给针穿线	36
手轮	12
疏缝针迹	82
属性	18
双针	9, 36
双针缝制	36
送布牙	12, 92
送布牙位置开关	12, 92
松紧带	99
梭芯	22
梭芯安装	27
梭芯盖	12, 28
梭芯绕线	22
梭芯绕线导线勾	11, 24
梭芯绕线器	11, 22
梭芯绕线器座	26
梭芯线, 拉起	29
T	
贴布绣	101
贴布绣花样选择	160
贴布绣针迹	101
贴衬纸	144
停止绣花	167
通风口	12
U	
U 盘 (USB 闪存)	12, 169, 172
USB 端口	12, 172
W	
外旋梭	176
维护	176
X	
下一页键	14
线筒	31
线筒盖	9, 23, 32
线筒网	9, 24
线张力调整	62, 164
校准花样	125
卸下内旋梭	176
卸下压脚支架	45
绣花	136, 158
绣花步骤	137
绣花单元安装	141
绣花单元连接槽	11
绣花单元卸下	143
绣花底线	9
绣花定位片	146
绣花花样	158
绣花花样类型	150
绣花花样选择	150
绣花键	14
绣花框	145

绣花框安装	148	自动剪线	65
绣花框卸下	149	字符间距	124
绣花卡	156	自由臂缝制	46
绣花卡插槽	12, 156	自由绗缝	106
绣花前的准备工作	136	组合花样	126
绣花数据	169, 171, 174	祖传针迹	119
绣花套装	9		
绣花线	136		
绣花压脚安装	138		
绣花压脚卸下	140		
袖口	46		
绣制文字选择	154		
选购配件	10		
选择不同文字字符	154		
选择绣花花样	150		
选择针	39		
选择针迹	51		

Y

亚光绣花线	136, 152
压脚	12, 43
压脚拨杆	11, 54
压脚更换	43
压脚支架	12, 45
压脚支架安装	45
压脚支架卸下	45
液晶显示器	18, 151
液晶显示器按钮	152
液晶显示器操作	18
液晶显示器上的信息	183
一般缝制程序	50
衣褶装饰针迹	114
翼针	119
隐藏的接缝	94
运行问题	178

Z

粘扣带扣件	69
针	39
针板	12, 70
针板标记	70
针板盖	12, 176
针的状况	40
针杆导线槽	12, 34
针迹长度调整	62
针迹宽度调整	61, 107
针迹设置	72
针迹选择	51
针位置按钮	13
针位置, 更改	83
针组	9
正视图	11
织补	111
织补针迹	108
直线针迹	72, 82, 94
重复缝制花样	127
重新缝制	166
主电源开关	12, 17
装饰针迹和花样	122
自定义针迹	131
自动倒缝 / 加固针迹	64

