

brother[®]

Brodyrmaskin

Bruksanvisning

Product Code (Produktkod): 884-T07

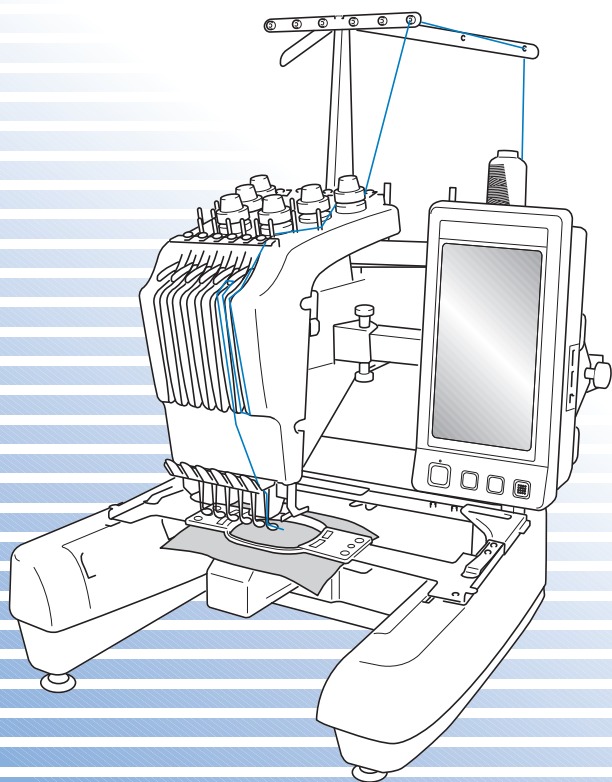

Varumärken

FlashFX® is a registered trademark of Datalight, Inc.

FlashFX® Copyright 1998-2007 Datalight, Inc.

U.S. Patent Office 5,860,082/6,260,156

FlashFX® Pro™ is a trademark of Datalight, Inc.

Datalight® is a registered trademark of Datalight, Inc.

Copyright 1989-2007 Datalight, Inc., All Rights Reserved

Video powered by Mobiclip™ encoding and playback technology. 

IMPORTANT:

READ BEFORE DOWNLOADING, COPYING, INSTALLING OR USING.

By downloading, copying, installing or using the software you agree to this license. If you do not agree to this license, do not download, install, copy or use the software.

Intel License Agreement For Open Source Computer Vision Library

Copyright © 2000, Intel Corporation, all rights reserved. Third party copyrights are property of their respective owners.

Redistribution and use in source and binary forms, with or without modification, are permitted provided that the following conditions are met:

- Redistribution's of source code must retain the above copyright notice, this list of conditions and the following disclaimer.
- Redistribution's in binary form must reproduce the above copyright notice, this list of conditions and the following disclaimer in the documentation and/or other materials provided with the distribution.
- The name of Intel Corporation may not be used to endorse or promote products derived from this software without specific prior written permission.

This software is provided by the copyright holders and contributors "as is" and any express or implied warranties, including, but not limited to, the implied warranties of merchantability and fitness for a particular purpose are disclaimed. In no event shall Intel or contributors be liable for any direct, indirect, incidental, special, exemplary, or consequential damages (including, but not limited to, procurement of substitute goods or services; loss of use, data, or profits; or business interruption) however caused and on any theory of liability, whether in contract, strict liability, or tort (including negligence or otherwise) arising in any way out of the use of this software, even if advised of the possibility of such damage.

All information provided related to future Intel products and plans is preliminary and subject to change at any time, without notice.

Inledning

Tack för att du köpte denna brodyrmaskin. Läs de viktiga säkerhetsanvisningarna innan du börjar använda din nya maskin och studera sedan bruksanvisningen för att lära dig hur du använder de olika funktionerna.

Spara bruksanvisningen när du har läst den, så att du enkelt kan komma åt den i framtiden.

VIKTIGA SÄKERHETSANVISNINGAR

Läs igenom säkerhetsanvisningarna innan du försöker använda maskinen.

FARA –För att minska risken för elstötar:

1 Dra **alltid** ut maskinens kontakt ur vägguttaget omedelbart efter användning, vid rengöring eller när du gör några av de servicejusteringar som nämns i bruksanvisningen samt om du lämnar maskinen obevakad.

VARNING –För att minska risken för brännskador, brand, elstötar eller personskador:

2 Dra **alltid** ut maskinens kontakt ur vägguttaget innan du smörjer in maskindelar eller genomför andra servicejusteringar som nämns i bruksanvisningen.

- Ställ in maskinen på "O" för att stänga av den. Dra sedan ut kontakten ur vägguttaget. Dra **inte** i sladden.
- Anslut maskinen direkt till vägguttaget. Använd inte en förlängningssladd.
- Dra **alltid** ut maskinens kontakt vid strömavbrott.

3 Använd **aldrig** maskinen om sladden eller kontakten är skadad, om den inte fungerar som den ska, om den har tappats eller skadats eller om vatten har spillts på den. Lämna in maskinen till närmaste auktoriserade återförsäljare eller servicecenter för undersökning, reparation eller elektrisk eller mekanisk justering.

- Undvik elstötar och bränder genom att inte använda skadade kontakter eller lösa vägguttag och kontrollera att kontakten alltid är ordentligt isatt och säker.
- Sluta använda maskinen omedelbart och dra ut nätsladden om du märker något ovanligt vid förvaring eller användning, exempelvis konstig lukt, värme, missfärgning eller deformation.
- Lyft alltid maskinen från botten när den transporteras. Om maskinen lyfts från någon annan del kan den skadas eller välta, vilket kan orsaka personskador.
- Gör inga plötsliga eller vårdslösa rörelser när du lyfter symaskinen, eftersom du annars kan skada ryggen och knäna.
- Rör inte manöverpanelen, trådledarna eller andra delar när maskinen transporteras, eftersom du annars kan skada dig.

4 Håll **alltid** arbetsområdet rent:

- Använd **aldrig** maskinen om några lufthål är blockerade. Håll lufthålen på maskinen fria från ansamlad ludd, damm och löst tyg.
- Använd **inte** förlängningssladdar. Anslut maskinen direkt till vägguttaget.
- Du får inte **tappa ned** eller **föra in** föremål i **öppningarna**.
- Håll fingrarna borta från alla öppningar på maskinen, t.ex. vid vagnen, eftersom du annars kan skada dig.
- Använd **inte** maskinen där aerosoler (sprejer) används eller där syrgas ges.
- Använd **inte** maskinen i närheten av värmekällor, t.ex. spis eller strykjärn. Det finns risk för att maskinen, nätsladden eller det tyg du syr i antänds, vilket kan leda till brand eller elstötar.
- Använd **inte** maskinen i närheten av öppen låga. Broderramens rörelser kan göra att materialet antänds.
- Ställ **inte** maskinen på en ostabil yta, t.ex. ett ostadigt eller ojämnt bord, eftersom maskinen kan välta och orsaka personskador.

5 Särskild uppmärksamhet krävs vid användning:

- Var **alltid** mycket uppmärksamhet på nålen. Använd inte böjda eller skadade nålar.
- Håll fingrarna borta från **alla** rörliga delar. Speciell uppmärksamhet krävs kring maskinens nål.
- Håll händerna borta från nålstångsfacket och alla rörliga delar vid nålstångsfacket när maskinen används, eftersom du annars kan skada dig.
- Ställ in maskinen på "O" för att stänga av den när du ska justera något i nålområdet, till exempel byta nål.
- Använd **inte** en skadad eller felaktig nålplatta, eftersom det kan medföra att nålen går av.

6 Maskinen är **inte** en leksak:

- Du måste vara mycket uppmärksam när maskinen används av eller i närheten av barn.
- Maskinen är inte avsedd att användas av små barn eller personer med nedsatt förmåga utan övervakning.
- Se till att små barn inte leker med maskinen.
- Använd inte den medföljande saxen eller sprättniven på annat än avsett sätt. Ha inte händerna eller fingrarna i skärriktningen när du skär upp ett hål med sprättniven, eftersom det kan leda till personskador om du slinter med kniven.
- Maskinen levereras i en plastpåse som måste förvaras utom räckhåll för barn eller kastas bort. Låt aldrig barn leka med plastpåsar. De kan kvävas.
- Använd inte maskinen utomhus.

7 För längre livslängd

- Undvik direkt solljus och mycket fuktiga platser vid förvaring av maskinen. Använd inte och förvara inte maskinen i närheten av element, strykjärn, halogenlampor eller andra heta föremål.
- Använd enbart neutral såpa eller neutrala rengöringsmedel vid rengöring av utsidan. Bensen, thinner och slipande pulver kan skada höljet och maskinen och ska därför aldrig användas.
- Läs alltid i bruksanvisningen när du ska byta eller montera tillbehör, nålar eller andra delar för att säkerställa korrekt installation.

8 Vid reparation eller justering

- Försök inte att montera isär, reparera eller modifiera maskinen på något sätt, eftersom det kan leda till brand, elstötar eller skador.
- Om lampan är skadad ska den bytas av en auktoriserad återförsäljare.
- Om ett fel skulle uppstå eller om det krävs justeringar följer du först felsökningstabellen i slutet av bruksanvisningen för att kontrollera och justera maskinen på egen hand. Kontakta en auktoriserad Brother-återförsäljare om problemet kvarstår.

Använd enbart maskinen till det den är avsedd för och i enlighet med anvisningarna i bruksanvisningen.

Använd de tillbehör som rekommenderas av tillverkaren i denna bruksanvisning.

Använd endast den gränssnittskabel (USB-kabel) som medföljer maskinen.

Använd bara en mus som har utformats specifikt för maskinen.

Innehållet i bruksanvisningen och produktspecifikationerna kan ändras utan föregående meddelande.

Besök vår webbplats på www.brother.com för ytterligare produktinformation och uppdateringar.

SPARA DESSA FÖRESKRIFTER

Denna maskin är avsedd för hushållsbruk.

Enheten ska inte användas av personer (inklusive barn) med nedsatt fysisk, sensorisk eller mental förmåga eller personer som saknar erfarenhet eller kunskap, om de inte övervakas eller har fått instruktioner om hur enheten används av en person som är ansvarig för deras säkerhet. Se till att barn inte leker med enheten.

ENDAST FÖR ANVÄNDARE I STORBRIANNIEN, IRLAND, MALTA OCH CYPERN

VIKTIGT

- Om du måste byta ut säkringen i stickkontakten ska du använda en säkring som är godkänd av ASTA till BS 1362, d.v.s. som bär  -märkningen, i enlighet med märkningen på stickkontakten.
- Sätt alltid tillbaka säkringshöljet. Använd inte kontakten utan att säkringshöljet sitter på plats.
- Om den medföljande stickkontakten inte passar i det tillgängliga vägguttaget kontaktar du en auktoriserad återförsäljare för att få en ny sladd.



Licensavtal

Maskinen innehåller data, programvara och/eller dokumentation (hädanefter kallat "INNEHÅLLET") som tillhör Brother Industries, Ltd. ("BROTHER"). GENOM ATT ANVÄNDA INNEHÅLLET GODKÄNNER KUNDEN VILLKOREN I DETTA AVTAL. BROTHER äger alla rättigheter till INNEHÅLLET och alla kopior av INNEHÅLLET som ingår i det här paketet. INNEHÅLLET licensieras (men säljs inte) till dig ("KUNDEN") enligt villkoren i detta avtal.

Genom licensen får KUNDEN:

- Använda INNEHÅLLET för att skapa broderier på en brodyrmaskin.
- Använda INNEHÅLLET på en brodyrmaskin som KUNDEN äger eller använder under förutsättning att INNEHÅLLET inte används på mer än en brodyrmaskin i taget.

Om ej annat anges får KUNDEN inte:

- Låta mer än en kopia av INNEHÅLLET vara tillgängliga samtidigt.
- Återge, ändra, publicera, distribuera, sälja, hyra ut, underlicensiera eller på annat sätt göra INNEHÅLLET tillgängligt för andra.
- Distribuera, hyra, underlicensiera, hyra ut, sälja, överföra eller tilldela mediakortet eller INNEHÅLLET.
- Dekompilera, montera isär eller på annat sätt ändra INNEHÅLLET eller hjälpa någon annan att göra det.
- Ändra, översätta eller anpassa INNEHÅLLET eller någon del av det i affärsmässigt, kommersiellt eller industrirelaterat syfte.
- Sälja eller på annat sätt distribuera BRODERIER som skapas med hjälp av INNEHÅLLET OCH SOM URSPRUNGLIGEN OMFATTAS AV ANNAN TREDJE PARTS UPPHOVSRÄTT (t.ex. "©DISNEY").

BROTHER äger alla rättigheter förutom de som uttryckligen anges som KUNDENS.

Detta avtal innebär inte på något sätt att BROTHER avsäger sig rättigheterna. Japans lagar skall vara tillämpliga på det här avtalet.

Skicka eventuella frågor om detta avtal med vanlig post till Brother Industries, Ltd., 1-1-1 Kawagishi, Mizuho-ku, Nagoya 467-8562, Japan, Attention: P&H company Sales and Marketing Dept.

Varningsetiketter

Följande varningsetiketter används på maskinen.
Följ alltid försiktighetsåtgärderna på etiketterna.

1

|  | ▲CAUTION | ▲VORSICHT | ▲ATTENTION | ▲PRECAUCIÓN | ▲CUIDADO |
|---|--|--|--|--|---|
| | Carriage may cause injury. Do not put hands in carriage traveling path. | Um Verletzungen mit dem Stickarm zu vermeiden, nicht die Hände in die Nähe des Stickarms halten. | Le chariot peut provoquer des blessures. Ne pas mettre les mains dans le chemin du chariot. | El carro puede provocar lesiones. No poner las manos por donde pasa el carro. | O carro de transporte pode causar ferimentos. Não coloque as mãos sobre o trilho do carro de transporte. |

|  | ▲VOORZICHTIG | ▲ATTENZIONE | ▲ОСТОРОЖНО! | ▲注意 | ▲注意 |
|---|---|--|---|---|------------------------------------|
| | De borduurarm kan verwondingen veroorzaken. Houdt uw handen buiten bereik van de borduurarm. | Il carrello potrebbe ferirvi. Non appoggiate la mano nel percorso del carrello. | Движущаяся каретка может быть причиной травмы. Не кладите руки на пути движения каретки. | 刺しゅう機のキャリッジや刺しゅう枠が動いているときに、手や物を近づけないでください。 ケガの原因になります。 | 在绣花机的导轨或绣花框移动时，为避免造成伤害，请不要将手或物品靠近。 |

2

Etiketternas placering

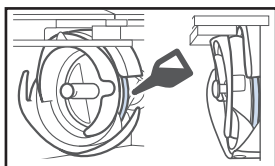

Applicera en droppe olja på kroken en gång om dagen före användning.

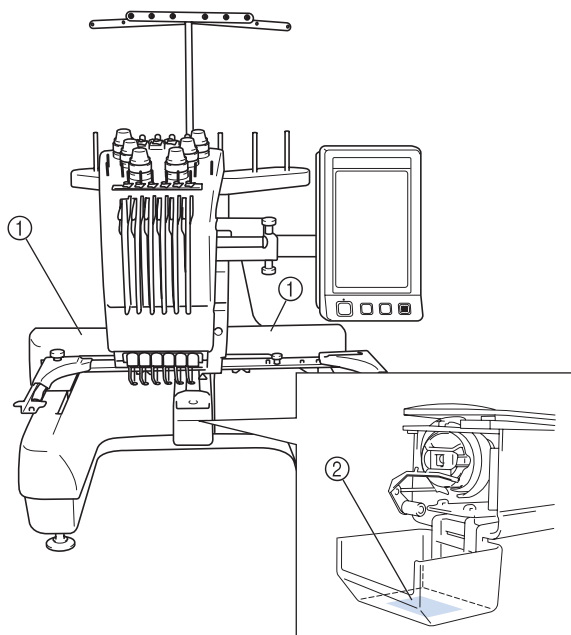

Namn på maskindelar och deras funktioner

Maskinbroderi med sex nålar

Maskinen har sex nålar, alla med trådar i olika färger. Genom att automatiskt välja rätt nål till varje färg kan maskinen sy broderimönster med flera färger.

Mekanismen som gör att nålen rör sig uppåt och nedåt kallas för nålstång, och nålstängerna finns i nålstångsfacket. Nålstängerna namnges från höger till vänster: nålstång 1, nålstång 2, nålstång 3, nålstång 4, nålstång 5 och nålstång 6.

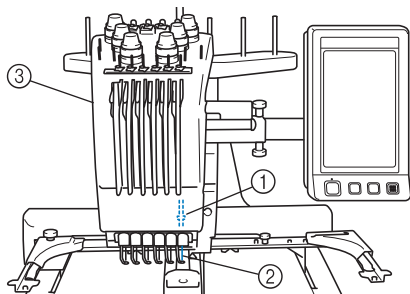

- ① Nålstång 1
- ② Nål 1
- ③ Nålstångsfack

Maskinen tilldelar automatiskt en trådfärg till varje nål. Om en nål redan har trätts med en färg som ska användas på nästa mönster, så tilldelar maskinen den färgen till nålen. Detta gör att antalet byten av trådullar minskar. Detta medför dessutom att maskinen inte alltid tilldelar färger efter nålnummer; den tilldelar färger baserat på de färger som redan har trätts på.



Anmärkning

- Sömnaden sker inte nödvändigtvis i nummerordning efter nålstängerna.

De trådfärger som tilldelats nålstängerna listas på skärmen. Trå nånstängerna i enlighet med anvisningarna.

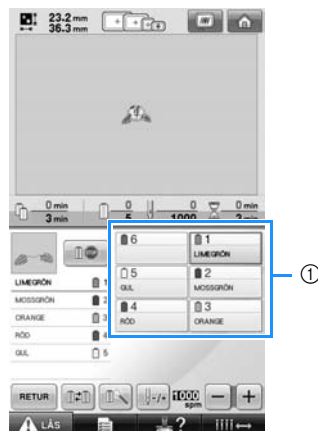

- ① De trådar som har trätts på nålstängerna visas på detta sätt.

Trådrullsstativen, trådspännarna, trådens uppfångningsmekanismer och trådvägar, som nämns när övertråden träs, varierar i enlighet med motsvarande nålstångsnummer.

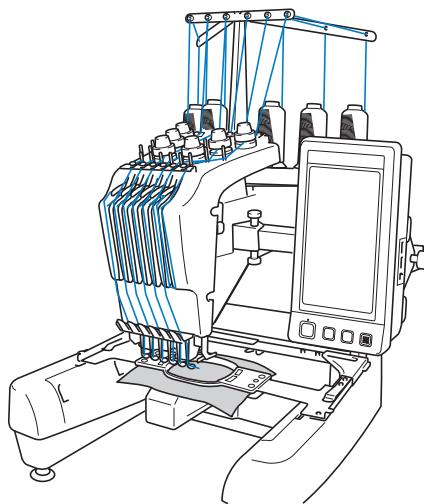

Alla sex nålarna kan inte användas samtidigt för att sy. Endast en nål i taget förs till broderingsläget. Enligt sömnadsordningen rör sig nålstångfacket åt vänster och höger så att den nålstång och den nål som har trätts med rätt färg kan flyttas till broderingsläget.

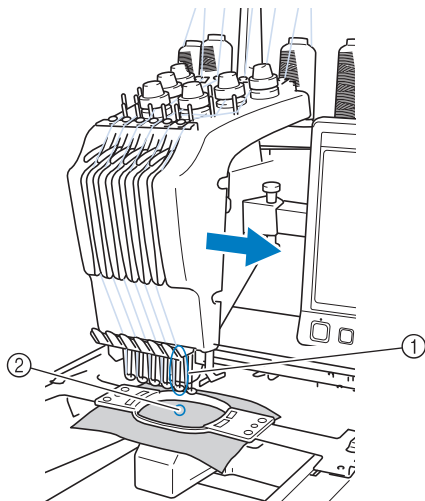

- ① Nålen i broderingsläget
Nålen har placerats ovanför hålet i stygnplåten ②.

Pressarfoten sänks automatiskt när maskinen startas. Broderiet sys och tråden dras från materialet vid trådavklippning och när du byter trådfärger (flyttas till de olika nålar som används för att sy broderiet). Maskinen stannar när sömnaden är klar. Maskinen stannar när trådrollar måste bytas ut i de fall då mönstret innehåller sju eller flera färger. Anvisningar rörande detta visas då på LCD-skärmen.

Skillnader jämfört med maskiner med en nål

■ Kan sy broderimönster med maximalt sex färger utan att trådrollarna behöver bytas

På maskiner med en nål måste trådrollen bytas och maskinen träs om varje gång en ny trådfärg ska användas. På den här maskinen behöver du inte byta trådulle eller trä om maskinen om du vill använda broderimönster med maximalt sex färger. Maskinen återgår till den nål som redan används och syr automatiskt samma färg igen om det totala antalet färger än lägre än sex, och om ett totalt färgbyte görs mer än sju gånger.

■ Automatisk sömnad minskar sömnadstiden

När maskinen har startats fortsätter den att gå automatiskt, utom vid byte av trådrollar när mönstren innehåller sju eller flera färger. Nedsänkningen av pressarfoten, de särskilda funktionerna vid start- och slutpositionerna, och bytet av trådfärger sker alla automatiskt. Sömnadstiden minskar eftersom maskinen kan byta tråd och avsluta stygnen.

■ Drar och håller automatiskt trådändarna mot tygets undersida i början och slutet av sömmen

Du behöver inte hantera den övre trådänden alls, eftersom maskinen automatiskt drar den övre tråden under tyget i början av en färg, och drar den övre tråden från tyget när en tråd ska klippas av.

■ Flyttar automatiskt broderramen till broderingsläget

På maskiner med en nål är mönstret i de flesta fall centrerat i ramen, och tyget måste därför vara i rätt läge i broderramen med det önskade broderingslägets mittpunkt riktad mot mitten på broderramen. På den här maskinen flyttas istället broderramen för att fastställa broderingsläget, så att det blir lättare att sy mönstret var som helst i ramen. Dessutom kan du fritt bestämma broderingsläge när tyget har fästs och broderramen har satts fast på maskinen, oberoende av hur tyget har placerats i broderramen.

Andra funktioner

■ LCD-skärm som är lätt att läsa och använda

Färgerna i ett broderimönster kan med hjälp av den stora LCD-färgskärmen visas som en nästan helt verklighetstrogen bild. Eftersom LCD-skärmen är en pekskärm kan du dessutom trycka på de knappar som visas och på så sätt enkelt utföra olika åtgärder.



■ Säkerhetsmekanism

Maskinen har en låsmekanism som hjälper till att förhindra skador till följd av ofrivilliga åtgärder. Maskinen måste låsas upp innan den kan startas. Färgen på start-/stoppknappen ändras för att visa om maskinen är låst eller inte.

Lyser rött

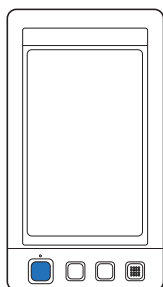

Maskinen är låst.

Blinkar grönt



Maskinen kan startas.

■ Stort urval av inbyggd information om trådfärger

Trådfärgsinformationen om tillverkarnas trådar finns tillgänglig, vilket gör det lätt att välja lämplig trådfärg.

| | | |
|------|--------------|--|
| 1848 | Madeira Poly | |
| 1770 | Madeira Poly | |
| 1951 | Madeira Poly | |
| 1637 | Madeira Poly | |

| | | |
|------|-------|--|
| 1177 | Sulky | |
| 1176 | Sulky | |
| 1024 | Sulky | |
| 1037 | Sulky | |

| | | |
|------|---------------|--|
| 1049 | Madeira Rayon | |
| 1369 | Madeira Rayon | |
| 1137 | Madeira Rayon | |
| 1037 | Madeira Rayon | |

| | | |
|------|----------|--|
| 5622 | R-A Poly | |
| 9091 | R-A Poly | |
| 5694 | R-A Poly | |
| 5678 | R-A Poly | |

- **Den utökade funktionen för att visa trådfärger gör att färgerna som visas är verklighetstrogna**
Färgerna och trådfärgsnumren lagras i maskinminnet. Du kan välja färger ur detta trådfärgsbibliotek och skapa din egen färgrådstabell. Mönstret kan visas med enbart de trådfärger som du har om mönsterfärgerna ändras med hjälp av den här tabellen. Dessutom kan broderimönstret visas som det ser ut när det har broderats färdigt.

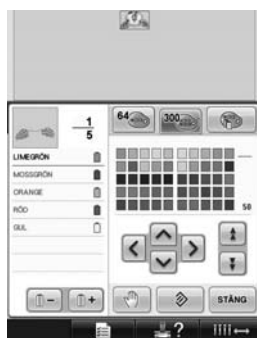

■ Automatisk nålträdning

Det är lätt att trä på tråden på nålen med den automatiska nålträdningfunktionen.

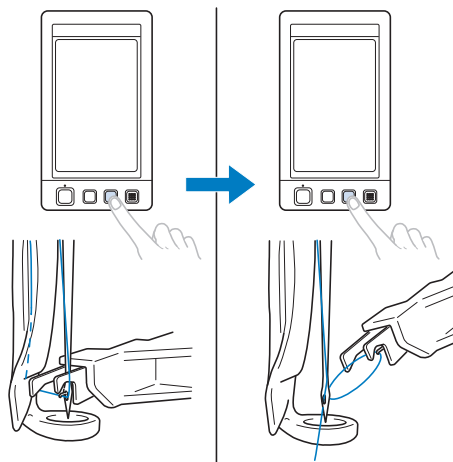

■ USB-port tillgänglig som standardutrustning

När du ansluter en dator till maskinen med den medföljande USB-kabeln kan du överföra broderimönster från datorn. Se "Datorn (USB)" på sida 156.

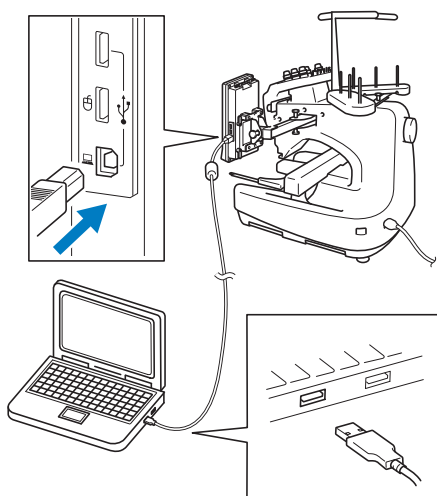

Om USB-kabeln är för kort så att den inte når fram till datorn kan broderimönster överföras från datorn genom att de tillfälligt sparas på ett USB-medium som sedan ansluts till maskinen. Se "USB-media" på sida 160.

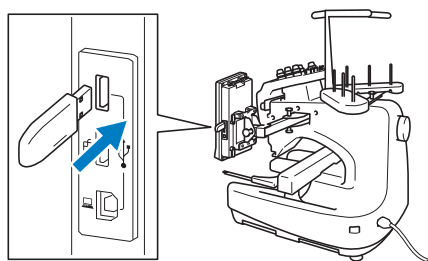

■ Flytta eller trä vald nål när som helst

När du väljer, redigerar eller broderar ett mönster kan du när som helst välja att trä en nålstång eller flytta den till broderingsläget.

Tryck på **III ←** om du vill öppna skärmen för nålflyttning och välj sedan numret på den nålstång som du vill flytta eller trä. (Se "Flytta och trä vald nålstång" på sida 61.)

Tillgängliga funktioner

Du kan brodera mönster med en maxstorlek på 200 mm (H) × 300 mm (B) (7-7/8 tum (H) × 11-3/4 tum (B)). Broderier kan sys på kepsar om broderramen för keps (tillval) används.

■ Diverse inbyggda mönster

I tillägg till de många inbyggda monogrammönstren, broderimönstren och rammönstren kan du utöka maskinens mönsterbibliotek med hjälp av tillvalsbroderkort.



■ Redigering av broderimönster

Bokstavs- och broderimönster kan kombineras, eller ett textarrangemang kan anges för att arrangera mönstren.

Maskinen kan även ställas in så att den syr samma mönster flera gånger.



Bruksanvisningens upplägg

Bruksanvisningen är uppbyggd enligt beskrivningen nedan.

Läs före användning

Kapitel 1: Förberedelser

I det här kapitlet beskrivs hur brodyrmaskinen installeras och vilka olika förberedelser som krävs innan du börjar sy.

Kapitel 2: Broderhandledning

I det här kapitlet beskrivs de grundläggande broderåtgärderna i ordning - från hur du startar maskinen och syr ett mönster till hur du avslutar sömnaden. Följ stegen i handledningen för att brodera ett mönster och lära dig hur den här brodyrmaskinen fungerar.

Kapitel 3: Annan grundläggande användning

Det här kapitlet innehåller anvisningar för andra åtgärder än de som beskrivs i kapitel 2, t.ex. hur du syr ett mönster med minst sju färger och andra nödvändiga åtgärder, som till exempel nålbyte.

Läs när du behöver ytterligare information

Kapitel 4: Broderinställningar

Det här kapitlet innehåller beskrivningar av de olika broderinställningar som gör det enkelt att redigera mönster.

Kapitel 5: Välja/redigera/spara mönster

Det här kapitlet innehåller information om att välja, redigera och spara broderimönster.

Kapitel 6: Grundläggande inställningar och hjälpfunktioner

I det här kapitlet beskrivs hur du använder inställningsknappen, maskinens driftsknapp och hjälpknapp. Du får detaljerad information om hur du ändrar de grundläggande inställningarna på brodyrmaskinen och visningen på LCD-skärmen.

Kapitel 7: Bilaga

Det här kapitlet innehåller beskrivningar av tekniker för olika broderåtgärder, tips på hur du skapar vackra broderier och information om underhållsrutiner och åtgärder som bör vidtas om problem uppstår.

Söka efter information

■ **Söka i bruksanvisningen**

Efter titel

Läs i beskrivningarna till vänster vad varje kapitel innehåller, och titta sedan i innehållsförteckningen.

Grundläggande funktioner hittar du i listan på den första sidan i kapitel 2. Du kommer till rätt sida med hjälp av tumflikarna på högerkanterna.

Efter nyckelord

Sök i registret i slutet av den här bruksanvisningen. Titta efter det önskade nyckelordet, och läs sedan på den sida som anges.

Efter skärm

Beskrivningar av knapparna och annan information som visas på LCD-huvudskärmarna finns i tabellerna på sida 70 till och med 78. Ytterligare information finns på den sida som anges.

Efter villkor

Olika tänkbara villkor och motsvarande åtgärder beskrivs på sida 79. Ytterligare information finns på den sida som anges.

■ **Söka i maskinen**

Den här maskinen är försedd med en hjälpfunktion.

Så här utför du en åtgärd

Tryck på knappen för maskinanvändningsguiden och sök sedan efter önskad information. Mer information om hur du använder knappen för maskinanvändningsguiden finns på sida 206.

| | |
|---|-----------|
| Inledning | 1 |
| VIKTIGA SÄKERHETSANVISNINGAR | 1 |
| Licensavtal..... | 6 |
| Varningsetiketter | 7 |
| Namn på maskindelar och deras funktioner | 8 |
| Maskinbroderi med sex nålar | 8 |
| Skillnader jämfört med maskiner med en nål | 9 |
| Andra funktioner..... | 10 |
| Tillgängliga funktioner | 11 |
| Bruksanvisningens upplägg..... | 12 |
| Läs före användning..... | 12 |
| Läs när du behöver ytterligare information..... | 12 |
| Söka efter information..... | 12 |
| FÖRBEREDELSE | 19 |
| Namn på maskinens delar och deras funktion | 20 |
| Sedd framifrån | 20 |
| Sedd från höger/bakifrån..... | 21 |
| Manöverpanel | 21 |
| Tillbehör..... | 22 |
| Medföljande tillbehör | 22 |
| Extra tillbehör | 23 |
| Installera maskinen..... | 24 |
| Försiktighetsåtgärder vid installation och transport..... | 24 |
| Installationsplats | 25 |
| Installera maskinen | 26 |
| Justera manöverpanelen..... | 27 |
| Förbereda trådledarsamlingen..... | 28 |
| Montera trådstället | 29 |
| Montera broderramshållaren..... | 29 |
| BRODERHANDLEDNING | 31 |
| Försiktighetsåtgärder vid användning..... | 32 |
| Försiktighetsåtgärder för strömförsörjningen..... | 32 |
| Försiktighetsåtgärder för nålar..... | 33 |
| Kontrollera nålen | 33 |
| Försiktighetsåtgärder för spolar | 33 |
| Övertrådsrekommendationer | 34 |
| Tygrekommendationer..... | 34 |
| Skärmrekommendationer | 34 |
| Grundläggande procedurer | 35 |
| Sätta i spolen | 36 |
| Ta bort spol kapseln..... | 36 |
| Sätta i spolen | 36 |
| Sätta i spol kapseln | 37 |
| Starta maskinen | 38 |
| Förstå skärmarna..... | 39 |
| Skärmöversikt | 40 |
| Välja broderimönster..... | 42 |
| Välja broderimönster | 43 |
| Redigera broderimönstret..... | 44 |
| Fortsätter till skärmen för broderinställningar | 44 |
| Ange broderinställningarna | 45 |
| Förhandsgranska bilden..... | 46 |
| Kontrollera en förhandsgranskingsbild | 46 |

| | |
|--|-----------|
| Fästa tyget i broderramen..... | 47 |
| Fästa tyget i broderramen | 47 |
| Fästa broderramen på maskinen | 49 |
| Fästa broderramen | 49 |
| Kontrollera broderingsområdet | 51 |
| Stoppa tillfälligt för att kontrollera området | 51 |
| Fortsätta till broderskärmen | 52 |
| Trä övertråden..... | 53 |
| Kontrollera nålstänger och trådfärger..... | 53 |
| Trä övertråden..... | 55 |
| Trä nålen..... | 59 |
| Sy broderiet..... | 63 |
| Börja brodera | 63 |
| Avbryta brodering | 65 |
| Kontrollera trådspänningen | 67 |
| Ta bort broderramen och tyget | 68 |
| Ta bort broderramen | 68 |
| Ta bort tyget..... | 68 |
| Stänga av maskinen | 69 |
| Snabbstartsguide för skärmar | 70 |
| Knappdisplayer | 70 |
| Vanliga skärmkontroller | 70 |
| Förstå skärmen för val av mönstertyp | 71 |
| Förstå skärmen med mönsterlistan..... | 72 |
| Förstå skärmen för mönsterredigering..... | 73 |
| Förstå skärmen för broderinställningar..... | 75 |
| Förstå broderskärmen..... | 77 |
| Detta kan hjälpa dig om du har frågor | 79 |
| TEKNISKA TERMER:..... | 79 |
| MÖNSTER: | 79 |
| BRODERING: | 79 |
| USB-anslutning | 80 |

ANNAN GRUNDLÄGGANDE ANVÄNDNING 85

| | |
|---|------------|
| Byta nål | 86 |
| Byta ut nålen..... | 86 |
| Använda broderramarna på rätt sätt | 88 |
| Typer av broderramar och applikationer | 88 |
| Fästa styvnadsmaterial (bakgrundsmaterial) med stryksida på tyget..... | 90 |
| Fästa tyget | 91 |
| Fästa tyget i den extra stora och den stora broderramen | 91 |
| Använda broderarket..... | 92 |
| Stora/små tygbitar..... | 93 |
| Broderramens position och rörelse..... | 94 |
| Ändra broderingsläget | 96 |
| Justera vinkeln..... | 97 |
| Ändra trådfärg på skärmen | 100 |
| Brodera ett mönster med minst sju färger | 101 |
| Kontrollera om trådrullsbyte behövs..... | 101 |
| Byta trådrullar i mönster med minst sju färger | 103 |
| Meddelande om byte av trådrulle..... | 103 |
| Enkelt byte av trådrulle..... | 104 |
| Om tråden går av eller om undertråden tar slut under broderingen | 105 |
| Om övertråden går av | 105 |
| Om undertråden går av eller tar slut..... | 106 |
| Brodera från början eller mitten på mönstret | 108 |
| Återuppta broderingen efter att maskinen har stängts av | 110 |
| Justera trådspänningen | 112 |
| Justera undertrådens spänning..... | 112 |
| Justera övertrådens spänning..... | 113 |

BRODERINSTÄLLNINGAR

115

| | |
|--|------------|
| Tråckla broderier | 116 |
| Skapa en applikation | 117 |
| Skapa en applikation | 117 |
| Använda ett rammönster för konturen | 120 |
| Inställning av automatiskt låsstygn | 122 |
| Inställningarna av start-/slutpositionerna | 123 |
| Sy ett mönster längs en diagonal flera gånger | 124 |
| Brodera ihopskrivna tecken | 125 |
| Inställning av maximal hastighet | 127 |
| Ställa in maskinen så att den stannar vid färgbyten | 128 |
| Stoppa maskinen vid nästa färgbyte | 128 |
| Ange pauslägen före broderingen | 128 |
| Tillfällig inställning av nålstången | 130 |
| Oavbruten brodering (med en enda färg) | 131 |
| Inställningar för reserverad nålstång | 132 |

VÄLJA/REDIGERA/SPARA MÖNSTER

135

| | |
|---|------------|
| Försiktighetsåtgärder | 136 |
| Om broderdata | 136 |
| Om extra broderkort | 138 |
| Om USB-medier | 139 |
| Välja broderimönster | 140 |
| Allmänt mönsterval | 140 |
| Broderimönster | 141 |
| Rammönster | 141 |
| Monogram- och rammönster | 142 |
| Alfabetismönster | 145 |
| Mönster med blomsterbokstäver | 148 |
| Mönster med renässansbokstäver | 149 |
| Applikationsbokstäver | 150 |
| Mönster för det grekiska alfabetet | 151 |
| Broderimönster som har lagrats i maskinminnet | 151 |
| Broderkort (tillval) | 152 |
| Datorn (USB) | 156 |
| USB-media | 160 |
| Redigera broderimönstret (Skärmen för mönsterredigering) | 162 |
| Kombinera mönster | 162 |
| Välja mönster som ska redigeras | 163 |
| Flytta ett mönster | 163 |
| Spegelvända ett mönster horisontellt | 164 |
| Ändra storleken på ett mönster | 164 |
| Roter ett mönster | 166 |
| Ändra textarrangemanget för ett monogram | 167 |
| Ändra mellanrummen mellan tecknen | 167 |
| Skilja på kombinerade monogrammönster | 168 |
| Klippa av trådarna mellan tecknen | 169 |
| Ändra trådtätheten (endast för vissa monogram- och rammönster) | 170 |
| Specificera flerfärgstext | 170 |
| Ändra färgerna på mönstret | 171 |
| Designa upprepade mönster | 172 |
| Skapa en anpassad trådtabell | 176 |
| Välja en färg från den anpassade trådtabellen | 179 |
| Duplicera ett mönster | 180 |
| Ta bort ett mönster | 180 |
| Redigera broderimönstret (Skärmen för broderinställningar) | 181 |
| Roter hela mönstret | 181 |
| Redigera ett kombinerat mönster | 182 |

| | |
|---|------------|
| Spara broderimönster | 187 |
| Maskinminne | 187 |
| Om broderimönstret inte kan sparas..... | 187 |
| USB-media..... | 189 |
| Datorn (USB)..... | 190 |
| GRUNDLÄGGANDE INSTÄLLNINGAR OCH HJÄLPFUNKTIONER | 193 |
| Använda inställningsknappen | 194 |
| Inställningsskärmens innehåll | 194 |
| Ändra skärmguiderna | 196 |
| Ändra trådfärgsinformationen | 197 |
| Ange miniatyrstorleken | 198 |
| Ändra bakgrundsfärg för broderimönstren eller miniatyrerna | 199 |
| Ange avklippning av trådövergång/"DST"-trådövergångskoder för avklippning | 199 |
| Ta bort korta stygn | 201 |
| Ange återstående trådlängd | 201 |
| Ändra skärmläckerinställningarna | 201 |
| Tända eller släcka symaskinslampan | 203 |
| Ändra högtalarvolymen | 204 |
| Ange trådsensorn | 204 |
| Ändra form på pekaren när en USB-mus används | 205 |
| Ändra måttenheter | 205 |
| Ändra språk..... | 205 |
| Använda knappen för maskinanvändningsguiden | 206 |
| BILAGA | 209 |
| Sy applikationer | 210 |
| Sy applikationsmönster | 210 |
| Använda ett rammönster för att skapa applikationer (1) | 211 |
| Använda ett rammönster för att skapa applikationer (2) | 212 |
| Sy stora (delade) broderimönster | 214 |
| Användbara tips för användning av maskinen | 217 |
| Kontrollera inbyggda mönsters trådspänning | 217 |
| Sy ett mönster som har markerats på tyget..... | 218 |
| Trådfärgstabell | 220 |
| Färger på broderdata av typen Tajima (".dst")..... | 220 |
| Skapa vackra broderier | 221 |
| Trådar | 221 |
| Styvnadsmaterial (bakgrundsmaterial) | 221 |
| Fästteknik..... | 222 |
| Tabell över kombinationer av tyg/styvnadsmaterial | 223 |
| EXTRA TILLBEHÖR | 224 |
| Fästa en extra broderiam på brodermaskiner för industri | 224 |
| Använda den extra kepsramen | 225 |
| Kepsram med tillbehör | 225 |
| Kepstyper | 226 |
| Försiktighetsåtgärder för tyg..... | 227 |
| Förbereda användning av kepsramen | 227 |
| Montera kepsramen | 232 |
| Montera broderiamshållaren | 237 |
| Ytterligare digitalinformation..... | 238 |
| Använda det extra trådspolarsätet | 240 |
| Försiktighetsåtgärder | 240 |
| Extra trådspolarsäte med tillbehör | 240 |
| Montera trådspolarsätet (tillval) | 241 |
| Ansluta nätadaptern | 241 |
| Spola tråd på trådspolen..... | 242 |
| Underhåll | 245 |
| Rengöra LCD-skärmen | 245 |
| Rengöra maskintan..... | 245 |

| | |
|---|------------|
| Rengöra kroken | 245 |
| Rengöra runt stygnplåten | 246 |
| Rengöra spolkapseln | 247 |
| Rengöra trådvägarna för övertrådarna | 248 |
| Smörja maskinen | 250 |
| Om underhållsmeddelanden | 251 |
| Felsökning | 252 |
| Felsökning på skärmen | 252 |
| Felsökning | 253 |
| Felmeddelanden | 261 |
| Om maskinen inte gör något vid knapptryckning | 269 |
| Specifikationer | 270 |
| Specifikationer för brodyrmaskinen | 270 |
| Uppgradera maskinens programvara | 271 |
| Uppgradera med USB-media | 271 |
| Uppgradera med dator | 272 |
| Index | 273 |

1**FÖRBEREDELSE**

Läs "Tillbehör" på sida 22 när du har packat upp maskinen och kontrollera att alla listade tillbehör finns med. När du har kontrollerat att alla tillbehör finns med kan du installera brodymaskinen.

I det här kapitlet beskrivs hur maskinen installeras och vilka olika förberedelser som krävs innan du börjar sy.

| | |
|--|-----------|
| Namn på maskinens delar och deras funktion | 20 |
| Sedd framifrån | 20 |
| Sedd från höger/bakifrån | 21 |
| Manöverpanel | 21 |
| Tillbehör | 22 |
| Medföljande tillbehör | 22 |
| Extra tillbehör | 23 |
| Installera maskinen | 24 |
| Försiktighetsåtgärder vid installation och transport | 24 |
| Installationsplats | 25 |
| Installera maskinen | 26 |
| Justera manöverpanelen | 27 |
| Förbereda trådledarsamlingen | 28 |
| Montera trådstället | 29 |
| Montera broderramshållaren | 29 |

Namn på maskinens delar och deras funktion

Namnen på symaskinens olika delar och deras funktioner beskrivs nedan. Läs dessa beskrivningar noga så att du lär dig namnen på maskinens delar innan du använder symaskinen.

Sedd framifrån

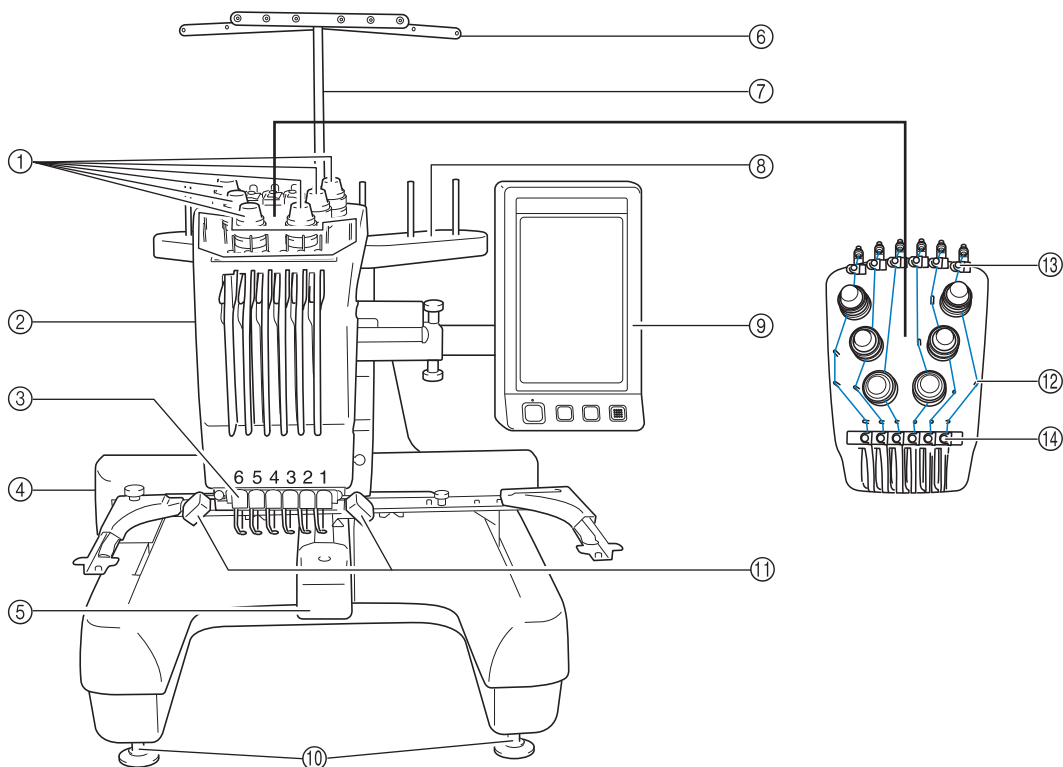

- ① **Trådspänningsknappar**
Justerar trådspänningen.
- ② **Nålstångsfack**
Flyttar sig till vänster och höger för att föra nålen till broderingsläget.
- ③ **Nedre trådledare**
- ④ **Vagn**
Fäst broderramen vid vagnen. Vagnen rör sig framåt, bakåt samt åt vänster och höger när maskinen är på eller då den broderar.
- ⑤ **Krokskydd/Krok**
Öppna krokskyddet och för sedan in spolkapseln i kroken.
- ⑥ **Trådledare**
- ⑦ **Stöd för trådledarsamling**
- ⑧ **Trådställ**
Installera 6 trådrollar för att brodera.
- ⑨ **Manöverpanel**
- ⑩ **Fötter**
Justerar höjden på benen med hjälp av fötterna.
- ⑪ **Symaskinslampa**
Symaskinslampan kan startas och stängas av från inställningsskärmen. Se sida 203.
- ⑫ **Trådledarstift**
- ⑬ **Övre trådledare**
- ⑭ **Mellantrådledare**

Sedd från höger/bakifrån

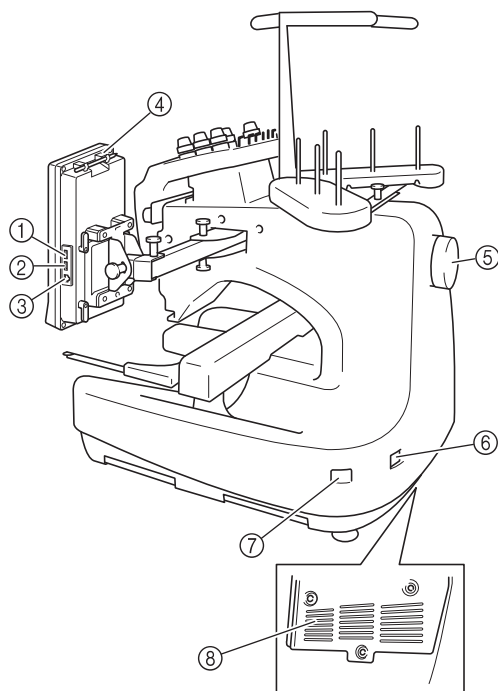

Underdel

- ① **Primär USB-port för media (längst upp)**
Anslut USB-mediet direkt till USB-porten om du vill överföra mönster till eller från det.
- ② **USB-port för mus**
- ③ **USB-port för dator**
Anslut USB-kabeln till USB-porten om du vill importera eller exportera mönster mellan maskinen och datorn.
- ④ **Pekpennshållare**
Förvara pekpenan i pekpennshållaren när den inte används.
- ⑤ **Handhjul**
Roterar handhjulet så att nålen rör sig uppåt och nedåt. Vrid alltid handhjulet mot LCD-skärmen (moturs).
- ⑥ **Väggkontakt**
Sätt i kontakten på nätsladden i väggkontakten.
- ⑦ **Huvudströmbrytare**
Använd huvudströmbrytaren för att starta (I) och stänga av (O) maskinen.
- ⑧ **Ventilskåror**

Manöverpanel

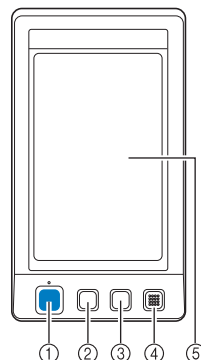

- ① **Start-/stoppknapp**
Tryck på start-/stoppknappen för att starta eller stoppa maskinen. Belysningen och färgen på knappen beror på maskinens funktionsstatus.

| | | |
|---------------|---|--------------------------------|
| Lyser rött | : | När maskinen inte kan börja sy |
| Blinkar grönt | : | När maskinen kan börja sy |
| Lyser grönt | : | Medan maskinen syr |
| Lyser inte | : | När maskinen är avstängd |
- ② **Trådavklippningsknapp**
Tryck på trådavklippningsknappen om du vill klippa av både den övre tråden och undertrådarna.
- ③ **Knapp för automatisk nålträdning**
Tryck på knappen för automatisk nålträdning när du vill trä på nålen.
- ④ **Högtalare**
- ⑤ **LCD (pekskärm)**
Tryck på de knappar som visas på pekskärmen för att välja och redigera mönster, och för att bekräfta information av olika slag.

Tillbehör

De tillbehör som listas nedan medföljer den här maskinen. Använd de tillbehör som är utformade för maskinen.

Medföljande tillbehör

Kontrollera att följande tillbehör finns med när du har öppnat lådan. Kontakta en auktoriserad återförsäljare om något saknas eller är skadat.

| | | | | | | | | |
|-----|-----|-----|-----|-----|-----|-----|-----|-----|
| 1. | 2. | 3. | 4. | 5. | 6. | 7. | 8. | 9. |
| 10. | 11. | 12. | 13. | 14. | 15. | 16. | 17. | 18. |
| 19. | 20. | 21. | 22. | 23. | 24. | 25. | 26. | |
| 27. | 28. | 29. | 30. | 31. | 32. | 33. | | |

| Nr | Artikelnamn | Artikelnummer |
|----|-------------------------------------|---------------|
| 1 | Tillbehörsbehållare | XC6482-051 |
| 2 | Nålset × 2 | XC6469-001 |
| 3 | Förspolad trådspole × 6 | XC6368-051 |
| 4 | Trådnät × 6 | S34455-000 |
| 5 | Sprättkniv | X54243-051 |
| 6 | Sax | XC1807-121 |
| 7 | Pincett | XC6542-051 |
| 8 | Pekpenna | XA9940-051 |
| 9 | Verktyg för nålbyte (trådpåträdare) | XE8362-001 |
| 10 | Stygnplätens avståndsbricka | XC6499-151 |
| 11 | Krysskruvmejsel | XC6543-051 |
| 12 | Standardskruvmejsel | X55468-051 |
| 13 | Sexkantskruvmejsel | XC5159-051 |
| 14 | Vinkelskruvmejsel | XC6545-051 |
| 15 | Skivformad skruvmejsel | XC1074-051 |
| 16 | Skruvnyckel 13 × 10 | XC6159-051 |
| 17 | Smörjare | XZ0206-051 |
| 18 | Rengöringsborste | X59476-051 |
| 19 | Vikt | XC5974-151 |
| 20 | USB-kabel | XD1851-051 |

| Nr | Artikelnamn | Artikelnummer |
|----|--|--|
| 21 | Broderram (extra stor) 200 mm (H) × 300 mm (B) (7-7/8 tum (H) × 11- 3/4 tum (B)) | PRH300 (Nord- och Sydamerika) PRH300: XC6284-052 (Annat område) |
| 22 | Broderram (stor) 130 mm (H) × 180 mm (B) (5-1/8 tum (H) × 7-1/8 tum (B)) | PRH180 (Nord- och Sydamerika) PRH180: XC6285-052 (Annat område) |
| 23 | Broderram (medelstor) 100 mm (H) × 100 mm (B) (4 tum (H) × 4 tum (B)) | PRH100 (Nord- och Sydamerika) PRH100: XC6286-052 (Annat område) |
| 24 | Broderram (liten) 40 mm (H) × 60 mm (B) (1-1/2 tum (H) × 2-3/8 tum (B)) | PRH60 (Nord- och Sydamerika) PRH60: XC6287-052 (Annat område) |
| 25 | Broderark (extra stort) 200 mm (H) × 300 mm (B) (7-7/8 tum (H) × 11-3/4 tum (B)) | XC5704-051 |
| 26 | Broderark (stort) 130 mm (H) × 180 mm (B) (5-1/8 tum (H) × 7-1/8 tum (B)) | XC5721-051 |
| 27 | Broderark (medelstort) 100 mm (H) × 100 mm (B) (4 tum (H) × 4 tum (B)) | XC5759-051 |
| 28 | Broderark (litet) 40 mm (H) × 60 mm (B) (1-1/2 tum (H) × 2-3/8 tum (B)) | XC5761-051 |
| 29 | Bruksanvisning | Den här handboken |

| Nr | Artikelnamn | Artikelnummer |
|----|------------------|---------------|
| 30 | Snabbstartsguide | XF0092-001 |
| 31 | Filtbricka × 6 | XC7134-051 |
| 32 | Lock × 6 | 130012-054 |
| 33 | Kortläsarhållare | XE6620-001 |



Anmärkning

- Den medföljande pekpenan kan förvaras i hållaren på manöverpanelens baksida. Se sida 21.

Extra tillbehör

Följande extra tillbehör finns.

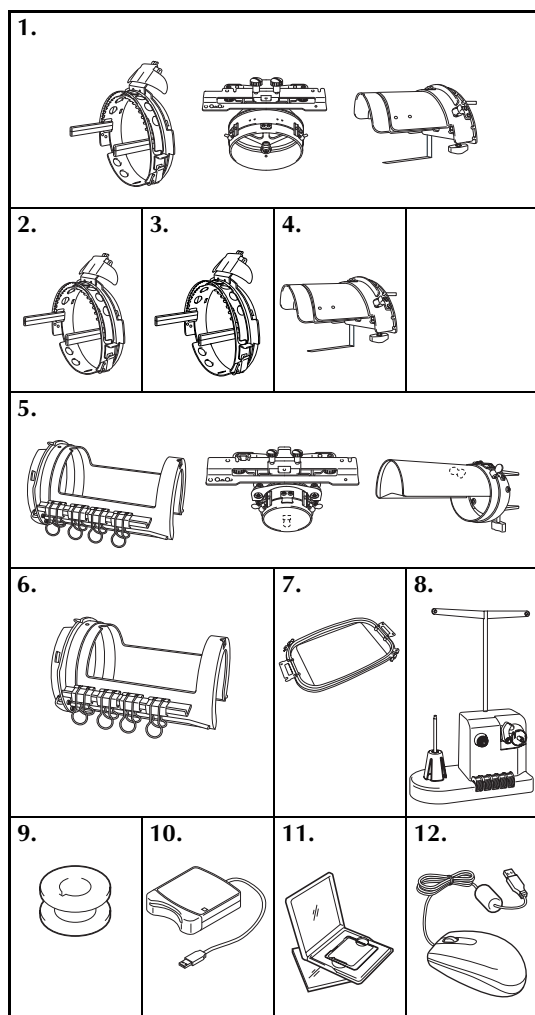

| Nr | Artikelnamn | Artikelnummer |
|----|--|--|
| 1 | Avancerad kepsram 2, sats (Se sida 225.) | PRCF3 (Nord- och Sydamerika) PRCF3:XE2158-001 (Annat område) |
| 2 | Avancerad kepsram 2 | PRCFH3 (Nord- och Sydamerika) PRCFH3:XE2162-001 (Annat område) |
| 3 | Avancerad kepsram | PRCFH2 (Nord- och Sydamerika) PRCFH2:XC7610-052 (Annat område) |
| 4 | Monteringsjigg (Se sida 225.) | PRCFJ2 (Nord- och Sydamerika) PRCFJ2:XC7611-052 (Annat område) |
| 5 | Cylinderramssats | PRCL1 (Nord- och Sydamerika) PRCL1:XE2166-001 (Annat område) |
| 6 | Cylinderram | PRCLH1 (Nord- och Sydamerika) PRCLH1:XE2170-001 (Annat område) |
| 7 | Platt ram | PRF300 (Nord- och Sydamerika) PRF300:XE2086-001 (Annat område) |
| 8 | Trådspolarsätessats (Se sida 240.) | PRBW1 |
| 9 | Metallspole | 100376-053 |
| 10 | Broderkortläsare | SAECR1 |
| 11 | Broderkort | – |
| 12 | USB-mus | XE5334-101 |



Obs!

- Artikelnumret kan variera beroende på i vilket land eller vilken region som maskinen inhandlades.
- Broderkort som säljs utomlands är inte kompatibla med den här brodermaskinen.
- Besök närmaste auktoriserade återförsäljare för en fullständig lista över extra tillbehör och broderkort till maskinen.



Anmärkning

- Använd alltid de tillbehör som rekommenderas för maskinen.
- Alla specifikationer är korrekta vid tryckningstillfället. Observera att vissa specifikationer kan ändras utan föregående meddelande.

Installera maskinen

Nedan beskrivs hur maskinen installeras. Om maskinen installeras felaktigt kan den börja skaka eller ge ifrån sig höga ljud, och broderierna blir felsydd. Ett broderbord finns även tillgängligt som tillval.

Försiktighetsåtgärder vid installation och transport

! VAR FÖRSIKTIG

- Temperaturen i omgivningen där maskinen används ska vara mellan 5 °C (40 °F) och 40 °C (104 °F). Fel kan uppstå på maskinen om den används i en för kall eller för varm omgivning.
- Använd inte maskinen på en plats där den utsätts för direkt solljus, eftersom detta kan medföra att fel uppstår på maskinen.
- Installera maskinen med de fyra justerbara fötterna helt i kontakt med bordet, så att maskinen står jämnt.
- Ställ ingenting under brodermaskinen som riskerar att blockera ventilskårorna undertill på baksidan, eftersom detta kan medföra att maskinmotorn överhettas, vilket kan leda till brand eller att maskinen skadas.
- Maskinen väger omkring 37 kg (81 lb). Brodermaskinen bör transporteras och installeras av två personer.
- När maskinen transporteras måste två personer lyfta den från botten vid de markerade positionerna. Om maskinen lyfts från någon annan del kan den skadas eller välta, vilket kan orsaka personskador.

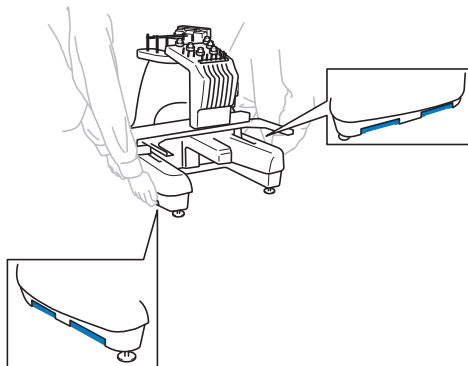

- Vid åskväder ska maskinen stängas av och nätsladden dras ur. Åska kan medföra att fel uppstår på maskinen.
- Sätt inte i nätsladdens kontakt innan maskininstallationen är helt genomförd, annars finns det risk för skador om du trycker på start-/stoppknappen av misstag så att maskinen börjar sy.
- Använd skyddsglasögon och handskar när du smörjer maskinen så att olja eller fett inte kommer i kontakt med ögon eller hud. Se till att du inte får in olja eller fett i munnen. Förvara oljan och fett utom räckhåll för barn.

Installationsplats

Installera maskinen på en plats som uppfyller följande krav.

- Placera maskinen minst 50 mm (2 tum) från väggen
- Se till att maskinen har tillräckligt utrymme
- Placera inga föremål inom broderramens räckvidd
- Installera maskinen nära ett vägguttag
- Använd en jämn och stabil yta, t.ex. ett bord
- Använd en yta som klarar att bära maskinens vikt (ca 37 kg (81 lb))
- Lämna utrymme kring ventilskårorna undertill på baksidan

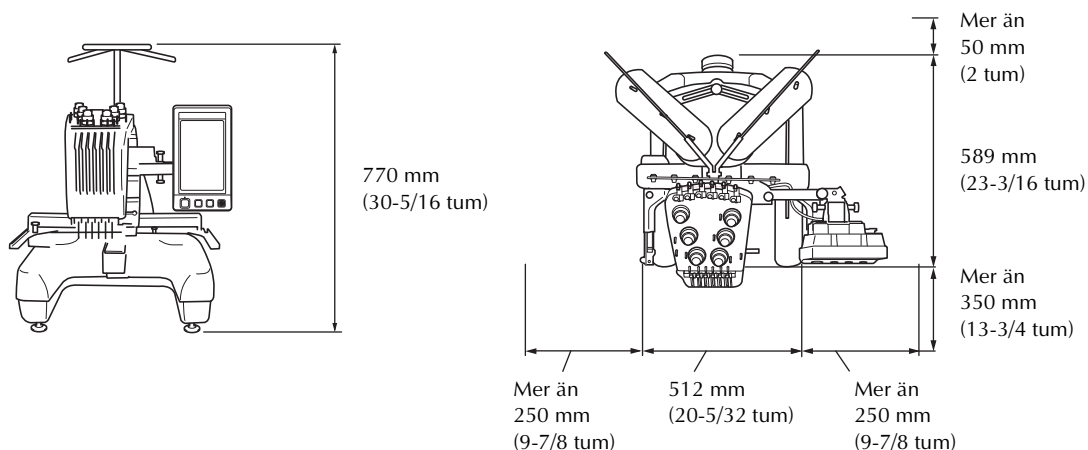

! VAR FÖRSIKTIG

- Undvik att fel eller skador uppstår genom att inte installera maskinen på en plats som utsätts för något av det följande:

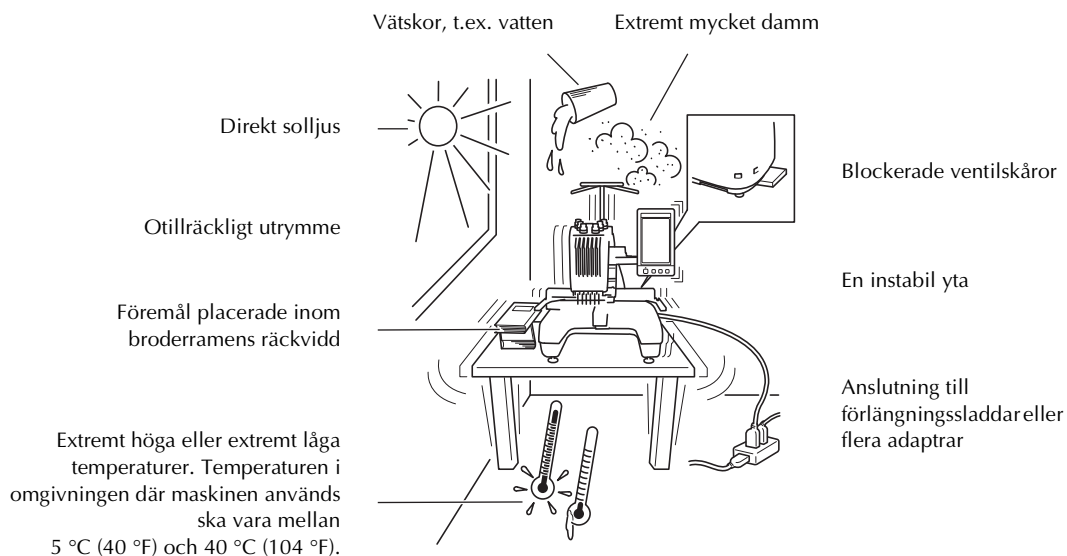

! Obs!

- Säkerhetsinformation: Eftersom maskinen väger omkring 37 kg (81 lb) får den inte ställas på ett ostabilt bord eller annat ostabilt underlag.

Installera maskinen

När du installerar maskinen ska du justera benen så att maskinen står stadigt.

- 1** Kontrollera att ingen förpackningstejp sitter kvar på maskinen och att allt förpackningsmaterial har tagits bort.
- 2** Kontrollera att det finns tillräckligt utrymme omkring maskinen där den ska installeras.

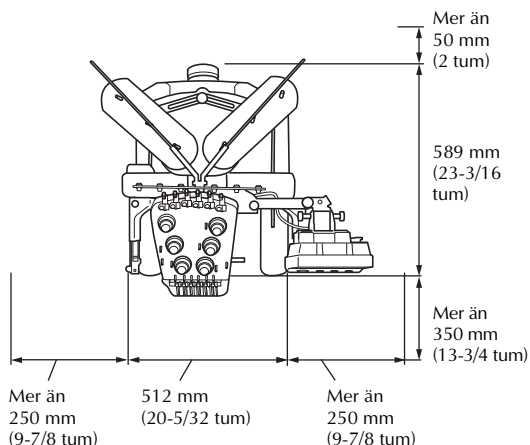

- 3** Justera benen så att maskinen står stadigt. Använd den medföljande skruvnyckeln och lossa låsmuttern på det ben som du vill justera.

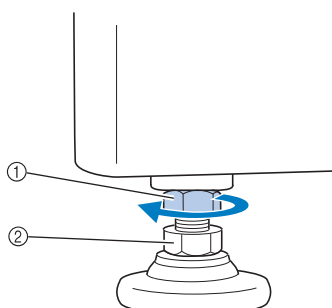

- ① Låsmutter
 - ② Justerbar fotmutter
- Foten kan vridas.

- 4** Använd skruvnyckeln som ingår i leveransen för att vrida fotens justerbara fotmutter. Om muttern vrids i riktning ① blir benet längre. Om den vrids i riktning ② blir det kortare.

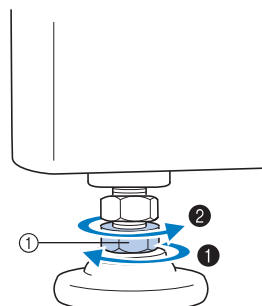

- ① Justerbar fotmutter
- Justera alla fyra benen så att de säkert har kontakt med bordet.

- 5** Dra åt muttrarna med skruvnyckeln när alla ben har justerats till önskad längd.

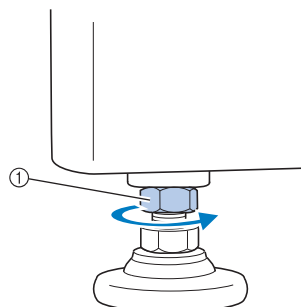

- ① Låsmutter

- 6** Tryck nedåt på brodyrmaskinens alla hörn för att kontrollera att den står stabilt. Om den fortfarande står ostadigt utför du steg ③ till och med ⑤ på nytt för att justera benen.

Justera manöverpanelen

Justera riktning och vinkel på manöverpanelen så att du enkelt kan använda den.

- 1 Lossa 2 vingskruvar för att flytta manöverpanelen framåt.

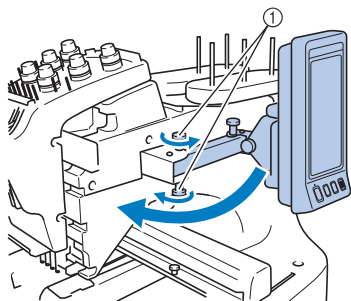

① Vingskruvar

- 2 Justera manöverpanelen så att den är lätt att använda, och dra sedan åt vingskruvarna.

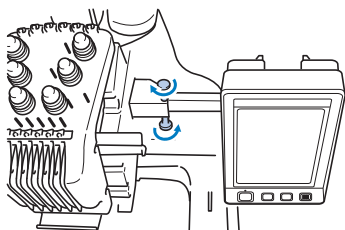

- 3 Justera riktningen på manöverpanelen. Lossa vingskruven, justera manöverpanelen så att den är lätt att se, och dra sedan åt vingskruven.

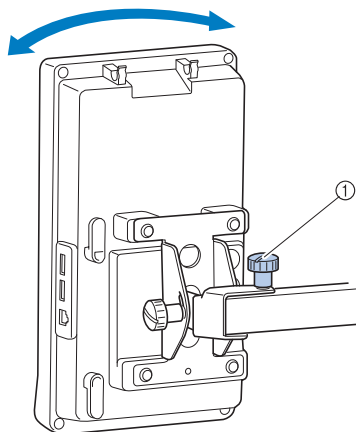

① Vingskruv

- 4 Justera vinkeln på manöverpanelen. Lossa de 2 vingskruvarna bakom manöverpanelen, justera manöverpanelen så att den står i en vinkel där den är lätt att se, och dra sedan åt vingskruvarna.

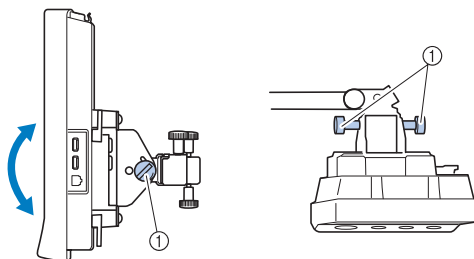

(Sedd från sidan)

(Sedd upptrån)

① Vingskruvar



Obs!

- Använd den skivformade skruvmejseln som ingår i leveransen, och lossa och dra åt de fem vingskruvarna ordentligt.

Förbereda trådledarsamlingen

Lyft trådledarsamlingen. Hämta Phillips-skruvmejseln som ingår i leveransen.

- 1** Använd Phillips-skruvmejseln och lossa skruvarna på den vänstra sidan på stödet till trådledarsamlingen så att denna kan lyftas.

Ta bort skruv ①, och vrid sedan skruv ② tre eller fyra gånger så att den lossnar.

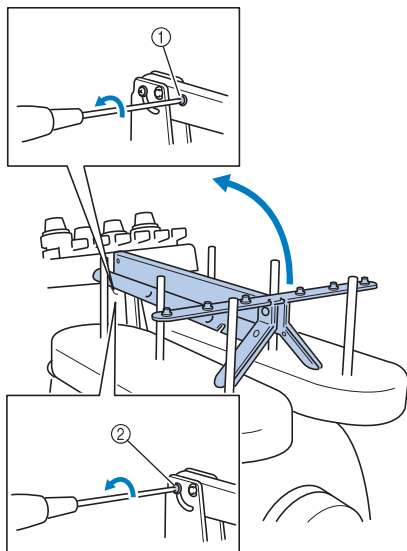

- ① Ta bort skruven.
② Vrid skruven tre eller fyra gånger för att lossa den.

- 2** Lyft trådledaren i rätt läge och dra åt skruv ② på vänster sida. Sätt in skruv ① på höger sida på stödet till trådledarsamlingen och dra åt den.

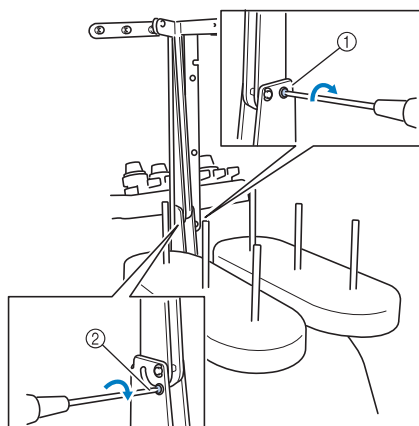

- ① Sätt in skruven och dra åt.
② Dra åt skruven.

- 3** Använd en kryssskruvmejsel och lossa skruvarna på trådledarsamlingens vänstra och högra sida och lyft upp trådledaren så att den är rak.

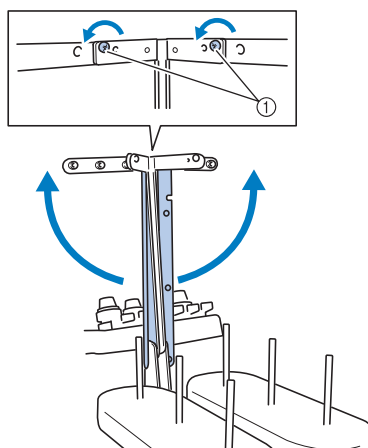

- ① Lossa skruvarna

- 4** Dra åt skruvarna på trådledarsamlingens vänstra och högra sida.

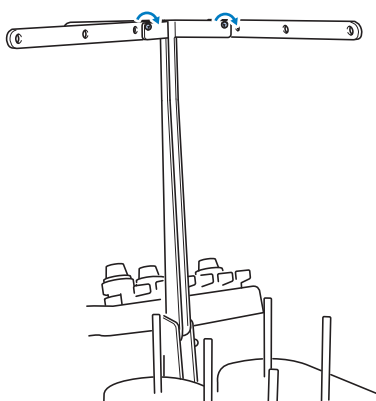

Obs!

- Om skruvarna inte har lossats tillräckligt kan det bli svårt att flytta stödet till trådledarsamlingen och trådledaren. Använd inte för stor kraft när du flyttar stödet till trådledarsamlingen och trådledaren. Kontrollera att skruvarna lossats tillräckligt innan du flyttar dessa delar.
- Kontrollera att skruvarna har dragits åt tillräckligt, så att stödet till trådledarsamlingen och trådledare sitter säkert.

Montera trådstället

Säkra trådstället i broderingsläget.

- 1 Lossa vingskruven och öppna sedan trådstället till vänster och höger.

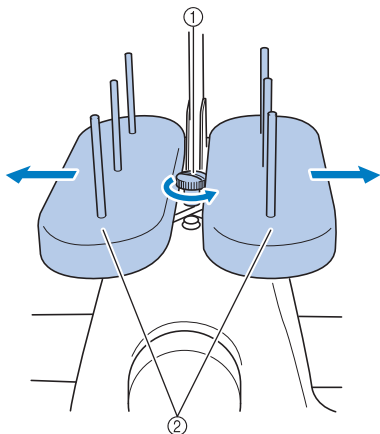

- ① Vingskruv
- ② Trådställ

- 2 Dra åt vingskruven när trådstället har öppnats helt.

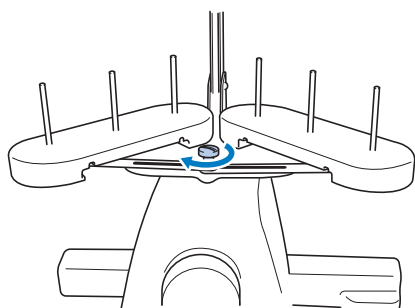

► Säkra trådstället i det öppna läget.

Montera broderramshållaren

Fäst broderramshållaren vid vagnen.

- 1 Ta bort de två vingskruvarna på broderramshållaren.

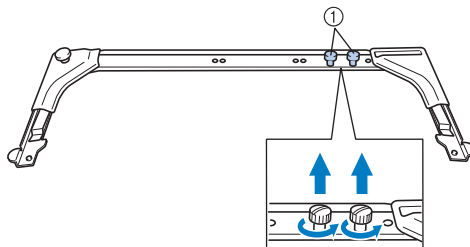

- ① Vingskruvar

- 2 Rikta in hålen i broderramshållaren mot stiften på vagnens monteringsplatta för ramen.

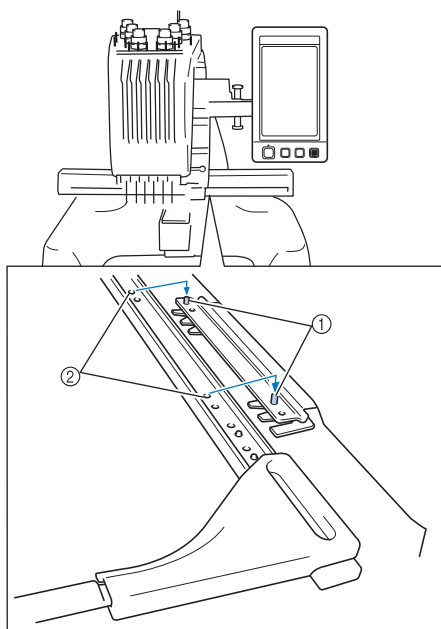

- ① Stift på monteringsplattan för ram
- ② Hål i broderramshållaren

- 3** Sätt fast broderramshållaren med de två vingskruvarna som togs bort i steg **1**.

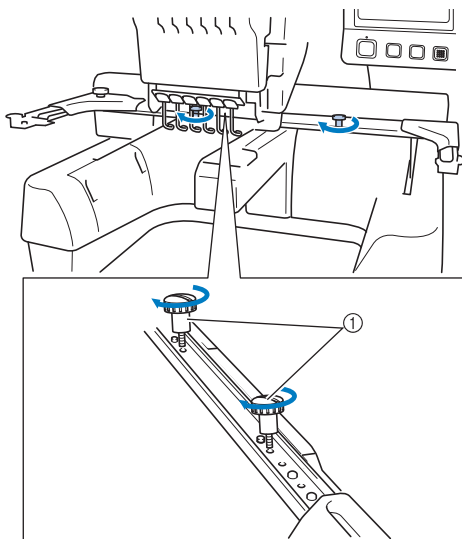

① Vingskruvar



Obs!

- Använd den skivformade skruvmejseln och dra åt vingskruvarna ordentligt.

Sedan är förberedelsen av maskinen klar.

2**BRODERHANDLEDNING**

I det här kapitlet beskrivs de grundläggande broderåtgärderna i ordning - från hur du startar maskinen och syr ett mönster till hur du avslutar sömnaden. Följ stegen i handledningen för att brodera ett mönster och lära dig hur den här brodymaskinen fungerar.

| | |
|--|-----------|
| Försiktighetsåtgärder vid användning..... | 32 |
| Grundläggande procedurer | 35 |
| Snabbstartsguide för skärmar | 70 |
| Detta kan hjälpa dig om du har frågor | 79 |

| | |
|--------------------------------------|-----------|
| Sätta i spolen | 1 |
| Starta maskinen | 2 |
| Välja broderimönster | 3 |
| Redigera broderimönstret | 4 |
| Ange broderinställningarna | 5 |
| Förhandsgranska bilden | 6 |
| Fästa tyget i broderramen | 7 |
| Fästa broderramen på maskinen | 8 |
| Kontrollera broderingsområdet | 9 |
| Trä övertråden | 10 |
| Sy broderiet | 11 |
| Kontrollera trådspänningen | 12 |
| Ta bort broderramen och tyget | 13 |
| Stänga av maskinen | 14 |

Försiktighetsåtgärder vid användning

Nedan beskrivs de punkter som krävs för en korrekt användning av maskinen.

Försiktighetsåtgärder för strömförsörjningen

Vidta följande försiktighetsåtgärder för strömförsörjningen.



VARNING

- Använd enbart vanlig hushållsström som strömkälla. Användning av andra strömkällor kan orsaka brand, elstötar eller maskinskador.
- Kontrollera att kontakterna på nätsladden sitter ordentligt i vägguttaget och i maskinens eluttag.
- Sätt inte kontakten i ett vägguttag som är i dåligt skick.
- Om något av följande inträffar ska du stänga av brodyrmaskinen och dra ur nätsladden. Annars kan resultatet bli brand, elchock eller maskinskada.
 - När du inte är i närheten av maskinen.
 - Efter att du har slutat använda maskinen.
 - Om det blir strömavbrott medan maskinen används.
 - Om maskinen inte fungerar ordentligt, till exempel om en anslutning är lös eller avbruten.
 - Under åskväder.



VAR FÖRSIKTIG

- Använd endast den nätsladd som medföljer maskinen.
- Koppla inte in den här maskinen med förlängningssladdar eller med adaptrar där flera andra apparater är inkopplade, eftersom detta kan orsaka brand eller elchock.
- Sätt inte in eller dra ut nätsladden med våta händer, detta kan orsaka elchock.
- När du drar ut nätsladden måste du först stänga av maskinen, och sedan ta tag i kontakten när du drar ur sladden. Att dra i sladden kan göra att den skadas eller medföra brand eller elchock.
- Tillåt inte att sladden skärs av, skadas, modifieras, böjs kraftigt, dras, vrids eller buntas ihop. Placera inte heller tunga föremål på sladden eller utsätt den för värme. Detta kan skada sladden och orsaka brand eller elchock. Avbryt användningen av maskinen om nätsladden eller kontakten är skadad, och lämna in maskinen på reparation hos en auktoriserad återförsäljare innan du använder den igen.
- Dra ur sladden om maskinen inte ska användas på en längre tid, annars kan brand uppstå.
- När maskinen lämnas utan uppsikt ska antingen maskinens huvudströmbrytare slås av eller kontakten dras ut ur vägguttaget.
- Dra ut kontakten ur vägguttaget när maskinen underhålls eller höljen tas bort.

Försiktighetsåtgärder för nålar

Följ alltid de följande försiktighetsåtgärder som rör korrekt val av nål till maskinen.

! VAR FÖRSIKTIG

- Maskin är avsedd för brodernålar för hemmabruk. Tillverkaren rekommenderar nålen "HAX 130 EBBR" (Organ). Schmetz-nålar 130/705 H-E kan användas som substitut. Om du använder andra nålar kan nålen eller tråden gå av eller skada nålträdningsfunktionen eller orsaka personskador.
- Använd aldrig böjda nålar. Böjda nålar bryts lätt, vilket kan orsaka personskador.

Kontrollera nålen

Det är extremt farligt att sy med en böjd nål, eftersom nålen kan gå av när maskinen används. Placera nålens plana del på en jämn yta och kontrollera att avståndet mellan nålen och ytan är jämnt. Byt ut nålen mot en ny om nålen är böjd eller om spetsen har gått av. (Se "Byta nål" på sida 86.)

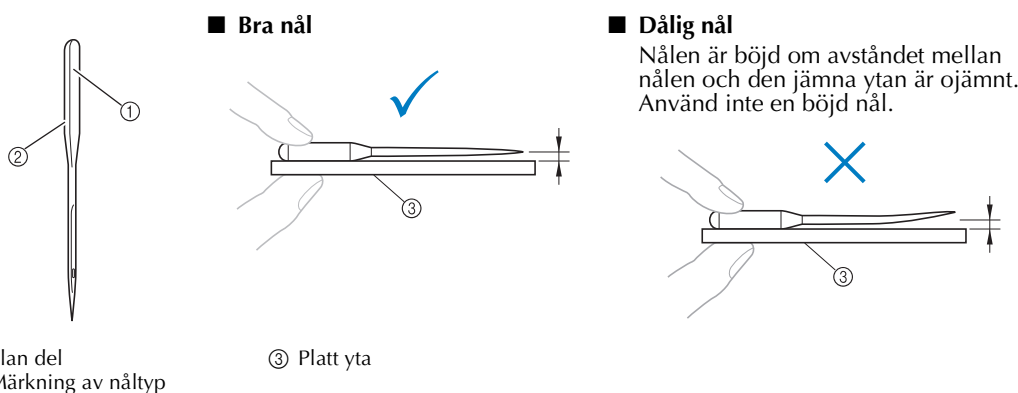

Försiktighetsåtgärder för spolar

Vidta följande säkerhetsåtgärder för spolen.

! VAR FÖRSIKTIG

- Använd endast förspolad trådspole (COATS "L" typ/TRU-SEW POLYESTER "Filaments") eller spolar speciellt avsedda för den här maskinen. Användning av andra spolar kan leda till maskin- eller personskador.
- Använd alltid undertråd som har spolats på rätt sätt, annars kan nålen gå av eller trådspänningen bli fel.
- När du spolar upp tråd på en spole ska du endast använda det trådspolarsäte som finns som tillval (se sida 240) och metallspolar (artikelnummer: 100376-053).
- När du spolar upp tråd på spolen ska du använda undertråd i bomull eller spunnen polyester (mellan 74 dtex/2 och 100 dtex/2).

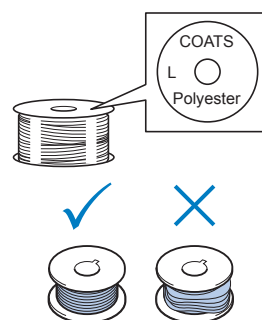

Övertrådsrekommendationer

Följ alltid dessa försiktighetsåtgärder rörande övertråden.



Obs!

- Vi rekommenderar att du använder brodertråd av eller polyester (120 den/2, 135 dtex/2, 40 vikt (i Nord- och Sydamerika samt Europa)/nr 50 (i Japan)).

Tygrekommendationer

Var noga med att följa nedanstående rekommendationer angående tyget.



Obs!

- Maskinen kan brodera tyger som är upp till 1 mm (3/8 tum) tjocka. Om du syr i tjockare tyg kan nålen böjas eller gå av.
- När maskinen broderar överlappande stygn har nålen svårt att tränga igenom tyget, vilket kan leda till att den böjs eller går av.



Obs!

- Använd styvnadsmaterial på tunna eller tånjbara tyger. (Mer information finns i "Fästa styvnadsmaterial (bakgrundsmaterial) med stryksida på tyget" på sida 90.)
- Vid brodering på stora tygstycken måste du se till att tyget inte fastnar i vagnen.

Skärmrekommendationer

Följ alltid rekommendationerna nedan när du använder manöverpanelen.



Obs!

- Vidrör skärmen endast med fingret eller den medföljande pekpenan. Använd inte en vass penna, skruvmejsel eller något annat hårt eller vasst föremål. Tryck inte heller för hårt på displayen, eftersom den då kan skadas.
- Displayen kan vara mörk direkt efter att du har slagit på brodyrmaskinen. Detta är normalt för bakgrundsbelysningen och är inte ett tecken på att något är fel. Efter cirka 10 minuter ska displayen uppnå sin normala ljusstyrkenivå.
- Om du inte ser manöverpanelen rakt framifrån kan färgerna se förvrängda ut och skärmen kan vara svår att läsa. Detta är normalt för displayen och är inte ett fel. Sitt rakt framför displayen när du använder den. (Se "Justera manöverpanelen" på sida 27 om justeringar krävs.)

Grundläggande procedurer

Nedan beskrivs de grundläggande procedurerna vid brodering.
Innan du använder brodymaskinen bör du sätta dig in i hela proceduren nedan.

| Steg | Åtgärd | Sida i handledningsreferens | Sida i referens till användning procedur |
|------|---|-----------------------------|--|
| 1 | Montera spolen. | s. 36 | s. 33 |
| 2 | Starta maskinen. | s. 38 | s. 32 och 34 |
| 3 | Välj ett broderimönster. | s. 42 | |
| 4 | Redigera broderimönstret. | s. 44 | |
| 5 | Ange broderinställningarna. | s. 45 | |
| 6 | Kontrollera förhandsgranskningsskärmbilden. | s. 46 | |
| 7 | Fäst tyget i broderramen. | s. 47 | s. 34 |
| 8 | Fäst broderramen på maskinen. | s. 49 | |
| 9 | Kontrollera broderingsområdet. | s. 51 | |
| 10 | Trä övertrådarna. | s. 53 | s. 34 |
| 11 | Lås upp maskinen, och tryck sedan på start-/stoppknappen för att börja brodera. (Maskinen stannar automatiskt när broderiet är färdigt.) | s. 63 | |
| 12 | Kontrollera trådspänningen. | s. 67 | |
| 13 | Ta bort broderramen, och ta sedan bort tyget från ramen. | s. 68 | |
| 14 | Stäng av maskinen. | s. 69 | |

På följande sidor beskrivs hur mönsterbroderingen går till.

Du kan brodera utan att redigera mönstret eller ange broderinställningar, men se sida 162 om du vill veta mer om att redigera mönster, och sida 115 för mer information om hur du anger broderinställningar. Beskrivningar av knapparna och annan information som visas på LCD-huvudskärmarna finns i tabellerna på sida 70 till 78. Använd de här tabellerna som snabbreferens.

De försiktighetsåtgärder som måste vidtas under de grundläggande procedurerna anges på sida 32 till 34. Dessa åtgärder måste följas noga för att maskinen ska fungera ordentligt. Läs igenom dessa åtgärder.

1. Sätta i spolen

När du köper maskinen är det bara spolkapseln som sitter i kroken. Sätt i en spole med undertråd när du vill brodera. Försiktighetsåtgärder för spolen finns på sida 33.



Obs!

- Maskinen anger inte hur mycket undertråd som finns kvar. Kontrollera innan du börjar brodera att undertråden räcker till hela mönstret.
- Var noga med att rengöra spolkapseln varje gång du byter spole. Mer information om hur du rengör spolkapseln finns på "Rengöra spolkapseln" på sida 247.

Ta bort spolkapseln

- 1** Öppna täckplåten för kroken.
 Dra krokskyddet mot dig.

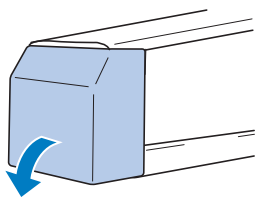

- 2** Dra trådlyftaren mot dig.

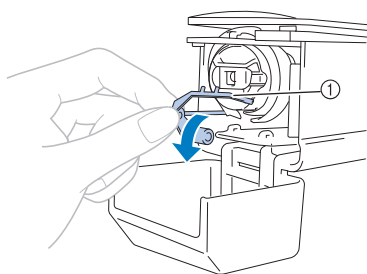

- ① Trådlyftare
 Dra trådlyftaren mot fronten så kommer du lättare åt spolkapseln.



Anmärkning

- Trådlyftaren används för att hålla tråden när du börjar sy, eller när du klipper av tråden.



VAR FÖRSIKTIG

- Trådlyftaren kan bara röra sig inom en viss räckvidd. Dra inte i den med för stor kraft.

- 3** Ta tag i spolkapselspärren och ta bort spolkapseln.

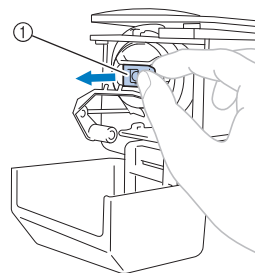

- ① Spärr

Smörja maskinen

Smörj maskinen med olja när du har tagit bort spolkapseln. Hylsan ska smörjas. Mer information om att smörja maskinen finns i "Smörja maskinen" på sida 250.



Obs!

- Applicera en droppe olja på kroken en gång om dagen före användning.

Sätta i spolen



Anmärkning

- Den här brodymaskinen har inget trådspolarsäte. Använd förspolade trådspolar (L-typ).
- Det trådspolarsäte (av fristående typ) och de metallspolar som finns som tillval kan också användas. (Se sida 23 och 240.)

1 Sätt i spolen i spolkapseln.

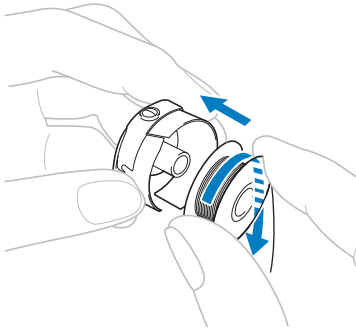

Obs!

- Kontrollera att tråden viras av medurs så som visas på bilden. Broderiet blir felsytt om spolen installeras så att tråden viras av i motsatt riktning.

2 Dra tråden igenom trådspåret och under spännfjädersn.

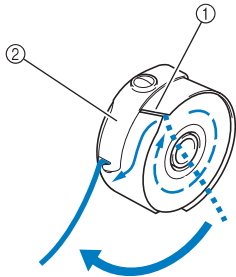

- ① Trådspår
- ② Spännfjäder

3 Dra ca 50 mm av tråden genom öppningen i spännfjädersn.

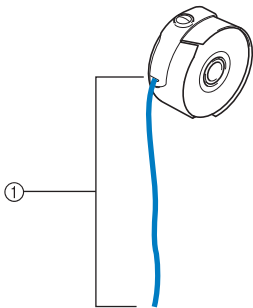

- ① Ca 50 mm.

Sätta i spolkapseln

1 Sätt i spolkapseln i kroken.

Sätt i spolkapseln och rikta in fliken på spolkapseln mot spåret på kroken, så som visas på bilden.

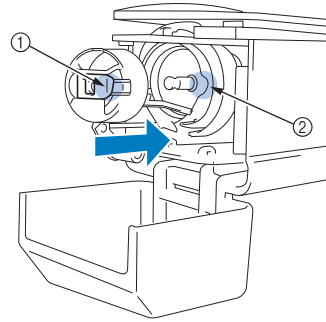

- ① Flik
- ② Spår

2 Sätt i spolkapseln helt tills den snäpper på plats.

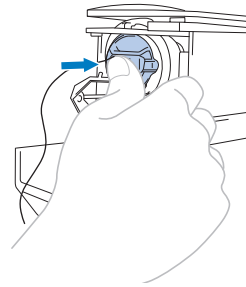

3 Stäng täckplåten för kroken.

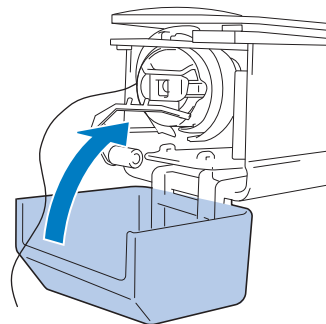

2. Starta maskinen

Sätt i nätsladden och slå sedan på brodrymaskinen. Försiktighetsåtgärder för strömförsörjningen finns på sida 32.

- 1** Sätt i nätsladden i maskinen.

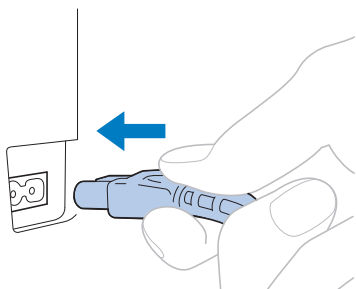

- 2** Sätt in nätsladdens kontakt i ett vanligt vägguttag.

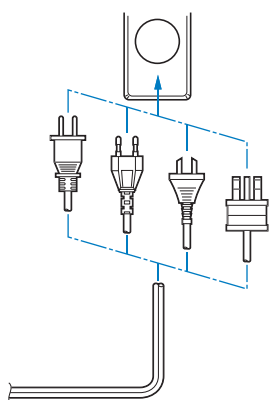

- 3** Ställ in huvudströmbrytaren på maskinens baksida på "I".

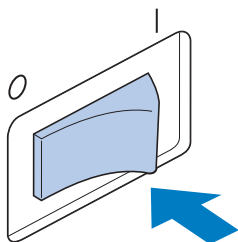

► LCD-skärmen tänds.

- 4** När maskinen startas börjar startfilmen. Tryck på skärmen så visas meddelandet nedan.

- 5** Tryck på .

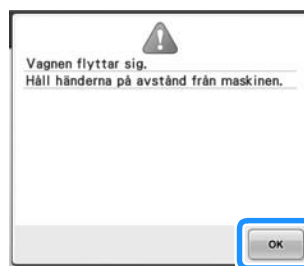

► Skärmen för val av mönstertyp visas, och start-/stoppknappen lyser rött.

- 6** Vagnen flyttas till startläget.
- Nålstångsfacket flyttar sig och nålstång nummer 1 går till broderingsläget om den inte redan befinner sig i det läget.

! VAR FÖRSIKTIG

- Undvik personskador genom att hålla händer och föremål borta från vagnen.

Anmärkning

- Maskinen sparar automatiskt mönsterläget till nästa starttillfälle om den stängs av under pågående brodering. När du slår på maskinen igen väljer du om du vill fortsätta brodera eller börja med något annat. (Se "Återuppta broderingen efter att maskinen har stängts av" på sida 110.)

Förstå skärmarna

Skärmen för val av mönstertyp visas när maskinen är på och du trycker på **OK**. De åtgärder som beskrivs nedan utförs med hjälp av manöverpanelen. Information om försiktighetsåtgärder när du använder manöverpanelen finns på sida 34.

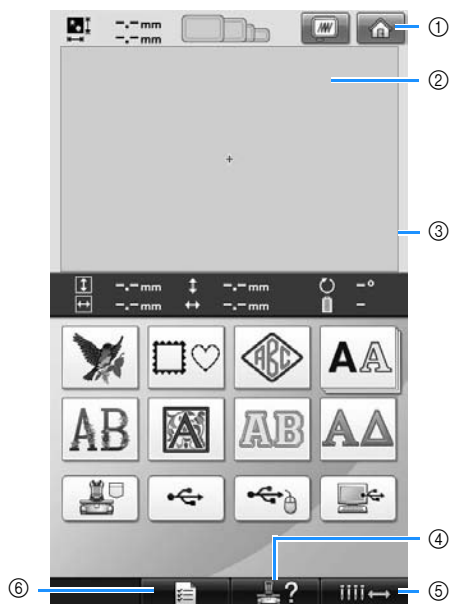

| Nr | Display | Knappnamn | Funktion | Referenssida |
|----|---------|-------------------------------------|--|--------------|
| ① | | Hem-knapp | Tryck på knappen om du vill avbryta alla åtgärder som tidigare har utförts, och återgå till den ursprungliga skärmen för val av mönstergrupp. | |
| ② | | Mönstervisningsområde | Det valda mönstret visas i det här området. | s. 196 |
| ③ | | Broderingsområdeskant | Visar broderingsområdet för den extra stora broderramen. Markeringarna av broderramen, rutnätets linjer och andra displayinställningar kan göras på maskinens inställningsskärm. | s. 196 |
| ④ | | Knappen för maskinanvändningsguiden | Tryck på den här knappen om du vill kontrollera en maskinåtgärd. | s. 206 |
| ⑤ | | Manöverknapp för nålstången | Tryck på knappen om du vill flytta eller trä vald nålstång. Knappen finns tillgänglig på alla skärmar. | s. 61 |
| ⑥ | | Inställningsknapp | Tryck på den här knappen om du vill ändra inställningarna på brodyrmaskinen. | s. 194 |

* Knapparna i tabellen ovan visas och kan användas på de flesta skärmar som beskrivs längre fram i bruksanvisningen.

Skärmöversikt

Nedan visas de grundläggande åtgärderna i den följd de ska utföras.

Välj en mönstertyp på **skärmen för val av mönstertyp**. (Se sida 42 och 71.)



- Tryck på skärmen om du vill fortsätta till **skärmen för mönsterredigering** när minst ett mönster har valts. Knappen är bara tillgänglig om du har valt ett mönster.

Välj mönstret på **skärmen med mönsterlistan**. (Se sida 42 och 72.)

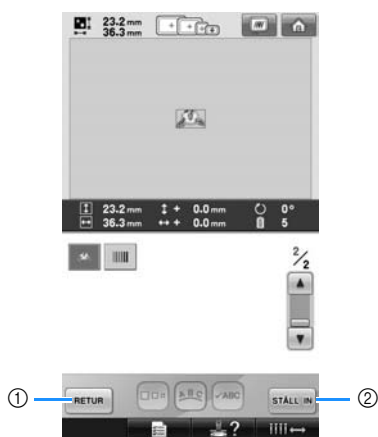

- Tryck på den här knappen för att gå tillbaka till **skärmen för val av mönstertyp**.
- Tryck på den här knappen för att gå vidare till **skärmen för mönsterredigering**.

Redigera mönstret på **skärmen för mönsterredigering**. (Se sida 44 och 73.)



- Tryck på den här knappen för att gå tillbaka till **skärmen för val av mönstertyp** och lägg till ett nytt mönster.
- Tryck på den här knappen för att gå vidare till **skärmen för broderinställningar**.

Om det är ett kombinerat mönster ska du nu redigera hela mönstret, ange broderinställningarna och kontrollera broderingsområdet på **skärmen för broderinställningar**. (Se sida 45 och 75.)



- Tryck på den här knappen för att gå tillbaka till **skärmen för mönsterredigering**.
- Tryck på den här knappen för att gå vidare till **broderskärmen**.

På **broderskärmen** kontrollerar du de trådfärger som har tilldelats nålstängerna, och sätter sedan i övertrådarna. Tryck på  om du vill låsa upp maskinen så att start-/stoppknappen börjar blinka grönt. Nu kan du börja använda brodyrmaskinen. När broderiet är färdigsytt visas **skärmen för broderinställningar**. (Se sida 53 och 77.)

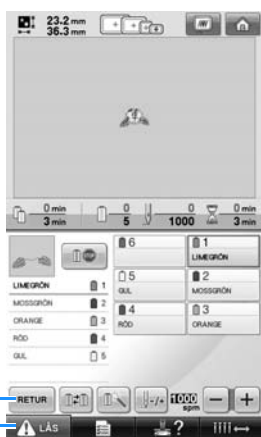

- ① Tryck på den här knappen för att gå tillbaka till **skärmen för broderinställningar**.
- ② Upplåsningsknapp

3. Välja broderimönster

Som exempel väljer vi det mönster som visas till höger på den sista sidan med broderimönster.



Välj en mönsterkategori (typ) på skärmen för val av mönstertyp.

Skärmen för val av mönstertyp (Mer information om knapparna och övrig information om skärmen finns på sida 71.)

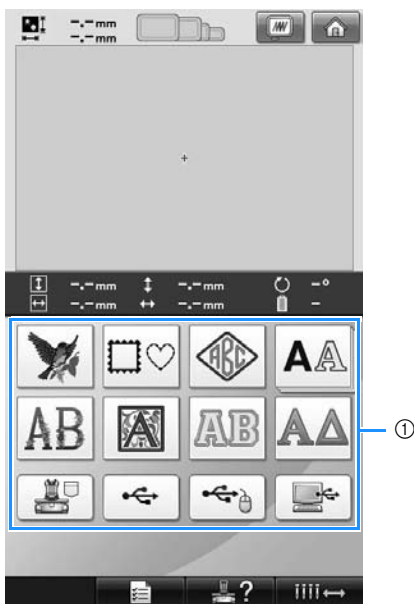

① Knappar för mönstertyp

Leta reda på det mönster du vill ha på skärmen med mönsterlistan, och tryck sedan på det mönstrets knapp.

Skärmen med mönsterlistan (Mer information om knapparna och övrig information om skärmen finns på sida 72.)

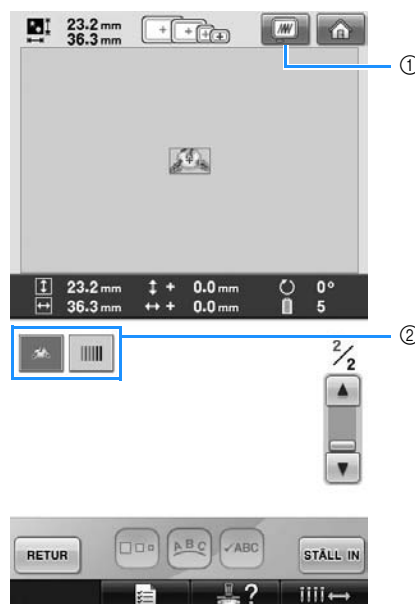

① Visar en förhandsgranskingsbild.
② Mönsterknappar

■ Titta på en förhandsgranskingsbild från skärmen för mönsterval.

Tryck på  om du vill förhandsgranska bilden innan du väljer den.

Tryck på  för att återgå till skärmen för mönsterval.



Välja broderimönster

Vi väljer ett blommönster från den andra sidan.

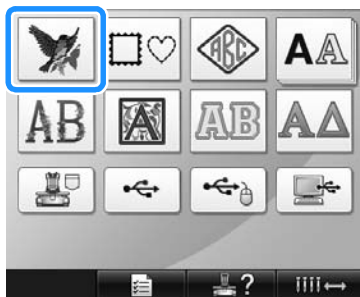
- 1 Tryck på  för att välja broderimönsterskategori.



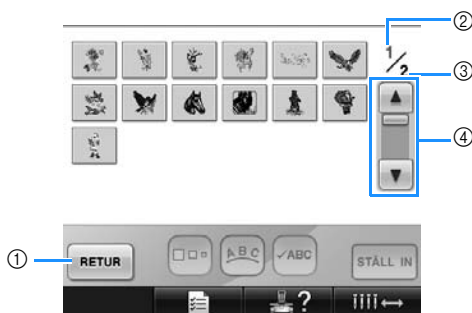

► Skärmen med mönsterlistan visas.

- 2 Tryck på  (föregående) eller  (nästa) tills önskad sida visas.



- Välj en annan mönstergrupp än broderimönstren genom att trycka på

- ① Returknappen
- ② Aktuellt sidnummer
- ③ Totalt antal sidor
- ④ Blädderknapp

Tryck på  (föregående) eller  (nästa) för att bläddra fram en sida i taget eller dra skjutreglaget för att bläddra förbi flera sidor i taget.

- 3 Tryck på det önskade mönstret.

I det här exemplet trycker du på .

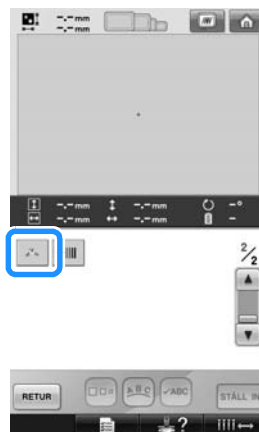

► Det valda mönstret visas i mönstervisningsområdet.

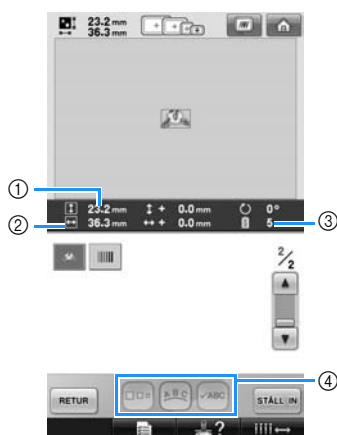

- När ett mönster har valts visas följande:

- ① Mönstrets längd
 - ② Mönstrets bredd
 - ③ Antal trådfärgsändringar
- och de knappar som visas med ④, som kan användas för att ändra mönsterstorlek eller textarrangemang för monogrammet. Vilka funktioner som kan användas beror på vilken typ av mönster som väljs. (Se "Ändra storleken på ett mönster" på sida 164.)
- Tryck på det önskade mönstret om fel mönster valdes, eller om du vill välja ett annat.

- 4 Tryck på  för att visa nästa skärm.

Detta bekräftar mönstervalet.

► Skärmen för mönsterredigering visas.

4. Redigera broderimönstret

Du kan redigera mönstret utifrån den här skärmen.

Skärmen för mönsterredigering (Mer information om knapparna och övrig information om skärmen finns på sida 73.)

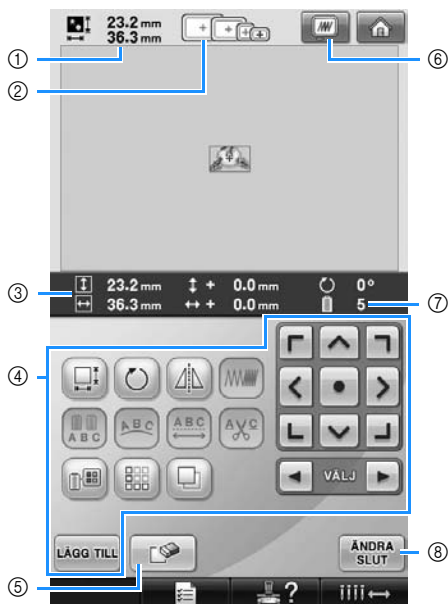

- ① Visar storleken på det broderimönster som visas i mönstervisningsområdet. Det översta värdet visar höjden, och det nedre visar bredden. Storleken på hela mönstret, inkluderande alla mönster, visas om broderimönstret består av flera mönster i kombination.
- ② Markerar de broderramsstorlekar som kan användas för att se det broderimönster som har valts.



Anmärkning

- Om broderramshållaren inte är fäst på maskinen visar inte broderingsområdet rätt ramstorlek. (Se sida 49.)
- ③ Visar det valda broderimönstrets storlek. Det övre värdet visar längden och det nedre värdet visar bredden.
 - ④ Tryck här om du vill redigera mönstret.
 - ⑤ Tryck på den här knappen om du vill radera mönstret, t.ex. om du har valt fel mönster. Inget mönster har valts, och skärmen för val av mönstertyp visas.
 - ⑥ Visar en förhandsgranskningsbild.
 - ⑦ Visar antalet trådfärgsbyten i det aktuella broderimönstret.
 - ⑧ Fortsätter till nästa skärm.

Vi ska inte redigera mönstret i det här exemplet. Fortsätt till nästa skärm utan att genomföra några redigeringsåtgärder.

Fortsätter till skärmen för broderinställningar

- 1 Tryck på **ÄNDRA SLUT**.



- Skärmen för broderinställningar visas.

5. Ange broderinställningarna

Från den här skärmen kan hela mönstret redigeras och broderinställningar kan anges. Dessutom kan du kontrollera broderingsläget och spara ett mönster att använda senare.

Skärmen för broderinställningar (Mer information om knapparna och övrig information om skärmen finns på sida 75.)

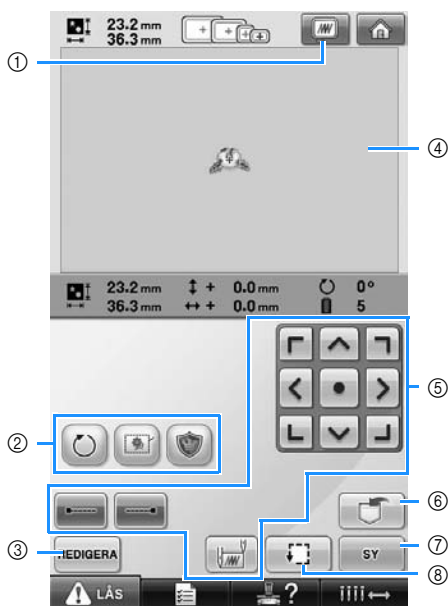

- ① Visar en förhandsgranskningsbild.
- ② Tryck här om du vill redigera mönstret.
- ③ Återgår till skärmen för mönsterredigering.
- ④ I mönstervisningsområdet på skärmen för broderinställning visar broderamsguiden storleken på den installerade broderammen.
- ⑤ Tryck på de här knapparna för att ange hur mönstret ska broderas.
- ⑥ Tryck här om du vill spara mönstret.
- ⑦ Fortsätter till nästa skärm
- ⑧ Tryck här för att kontrollera broderingsområdet.

I det här exemplet ska vi inte ange någon broderinställning. Fortsätt med nästa procedur.



Anmärkning

- Om broderammen inte sitter i rätt läge när du fortsätter till skärmen för broderinställningar så kommer ramen att flyttas till rätt läge samtidigt som skärmen för broderinställningar visas. (Se "Flytta till korrekt position" på sida 95.)

6. Förhandsgranska bilden

Du kan visa en bild på det färdiga mönstret i broderramen.

Kontrollera en förhandsgranskningsbild

Visa förhandsgranskningsbilden för att kontrollera att broderiet sys så som du önskar.

- 1 Tryck på .

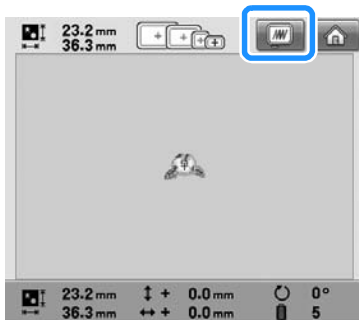

► Förhandsgranskningsbilden visas.



- ① Tryck på de här knapparna för att visa mönstret i broderramar av olika storlek. Du kan välja de broderramar som visas i vitt på grå knappar.
- ② Tryck på den här bilden för att visa en förstorad bild av mönstret.

Anmärkning

- En liggande förhandsgranskningsbild kan inte vridas till stående läge, även om det finns utrymme längst upp och längst ned.

- 2 Tryck på  om du bara vill visa mönstret (utan broderramen) så att det fyller hela skärmen.



- 3 Tryck på  igen om du vill visa mönstret med broderramen.

- 4 Tryck på  för att återgå till föregående skärm.



Anmärkning

- Broderiet kan sys när förhandsgranskningsbilden visas på broderskärmen. Broderiet kan inte sys om förhandsgranskningsbilden visas på någon annan skärm än broderskärmen.

7. Fästa tyget i broderramen

Välj vilket mönster du vill brodera, och kontrollera sedan vilka broderramar som kan användas för att sy mönstret. Välj lämplig ram, och fäst tyget och styvnadsmaterial i broderramen. (Se "Fästa styvnadsmaterial (bakgrundsmaterial) med stryksida på tyget" på sida 90.) Försiktighetsåtgärder om tyget finns på sida 34.



Obs!

- Om tyget inte är spänt kan mönstret bli feljusterat eller tyget rynkas. Följ anvisningarna nedan för att sträcka ut tyget i broderramen ordentligt så att tyget inte sitter löst. Se till att ha ett jämnt underlag när du fäster tyget i broderramen.



Fästa tyget i broderramen

1

Välj en broderram.

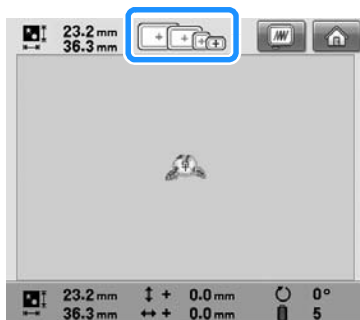
Välj den broderram som du vill använda bland de broderramar i olika storlekar som visas på skärmen.



Broderramar som kan användas visas med mörkare färg () och broderramar som inte kan användas visas med ljusare färg ().





Anmärkning

- Om broderramshållaren inte är fäst på maskinen visar inte broderingsområdet rätt ramstorlek. (Se sida 49.)

■ Broderramstyper

Fyra olika broderramsstorlekar medföljer maskinen. Information om hur du använder de olika ramarna finns på "Använda broderramarna på rätt sätt" på sida 88.

| Ikön | Namn |
|---|----------------------------|
| Broderingsområde | |
|  | Extrastor broderram |
| 200 mm (H) × 300 mm (B) (7-7/8 tum (H) × 11-3/4 tum (B)) | |
|  | Stor broderram |
| 130 mm (H) × 180 mm (B) (5-1/8 tum (H) × 7-1/8 tum (B)) | |
|  | Medelstor broderram |
| 100 mm (H) × 100 mm (B) (4 tum (H) × 4 tum (B)) | |
|  | Liten broderram |
| 40 mm (H) × 60 mm (B) (1-1/2 tum (H) × 2-3/8 tum (B)) | |



VAR FÖRSIKTIG

- Om du använder andra broderramar än de fyra som nämns ovan kan broderramen slå emot pressarfoten och skada maskinen eller användaren.



Obs!

- Broderramens indikatorer visar alla de broderramsstorlekar som kan användas för att sy broderimönstret. Var noga med att använda den broderram som har den mest lämpliga storleken. Om broderramen som används är för stor kan mönstret bli feljusterat, och tyget kan rynkas. (Se "Använda broderramarna på rätt sätt" på sida 88.)

■ Fästa tyg i den lilla broderramen

Nedan beskrivs hur du går tillväga för att fästa tyg i den lilla broderramen. Samma procedur används för att fästa tyget i den medelstora broderramen. Information om hur du fäster tyget i den stora och den extra stora broderramen finns i "Fästa tyget" på sida 91.

2 Lossa skruven på den yttre ramen.

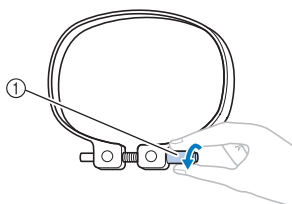

① Skruv

3 Placera tyget med rätsidan upp ovanpå den yttre ramen.

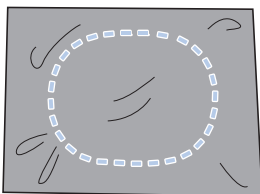

- Den yttre ramen har ingen fram- eller baksida. Båda sidorna kan användas som framsida.

4 Tryck in den inre ramen i den yttre ramen.

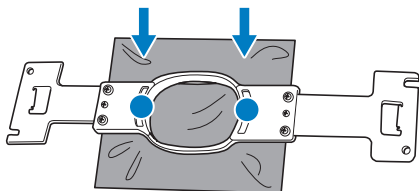

- Var noga med att se till att tyget inte rynkas när du spänner fast det i broderramen.

5 Dra åt skruven lätt, och dra sedan i tygkanterna.

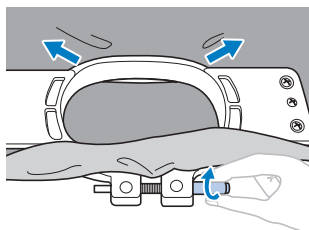

6 Dra åt skruven ordentligt, och kontrollera att tyget är spänt.

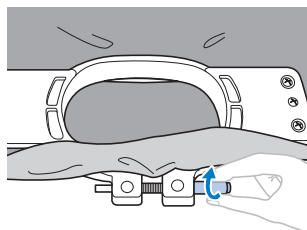

- När du har sträckt ut tyget ska du höra ett trumliknande ljud om du slår lätt på det.
- Kläm ihop de inre och yttre ramarna ordentligt så att botten på den inre ramen sitter lägre än botten på den yttre ramen.

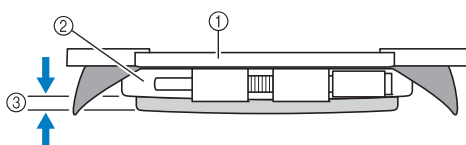

① Inre ram
② Yttre ram
③ Botten på inre ram

- Använd den skivformade skruvmejseln och dra åt skruven ordentligt.

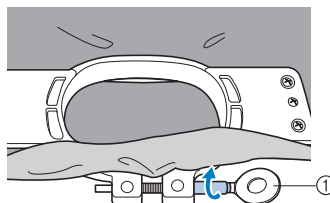

① Skivformad skruvmejsel

Hur mycket tyget sträcks och användningen av styvnadsmaterial beror på vilken typ av tyg som ska broderas. Prova olika metoder tills du uppnår bästa möjliga broderresultat. (Se "Fästeteknik" på sida 222.)

Anmärkning

- Den här broderymaskinen kan även användas med de kepsramar som finns som tillval. (Se "Använda den extra kepsramen" på sida 225.)

8. Fästa broderramen på maskinen

Sätt först fast tyget i broderramen, och fäst sedan ramen vid brodymaskinen.

! VAR FÖRSIKTIG

- Om broderramen inte har satts fast på rätt sätt kan den slå emot pressarfoten och skada maskinen eller användaren.
- Kontrollera att start-/stoppknappen lyser rött när du sätter fast broderramen. Brodymaskinen kan börja sy om start-/stoppknappen blinkar grönt. Personskador kan orsakas av att brodymaskinen startar av misstag.
- När du fäster broderramen måste du kontrollera att den inte slår emot någon annan del av brodymaskinen.



Obs!

- Kontrollera att det finns tillräckligt med tråd på trådspolen innan du fäster broderramen.

Fästa broderramen

Justera bredden på broderramshållaren efter storleken på broderramen, och sätt sedan fast broderramen på maskinen. Nedan beskrivs som exempel hur du sätter fast den lilla broderramen.

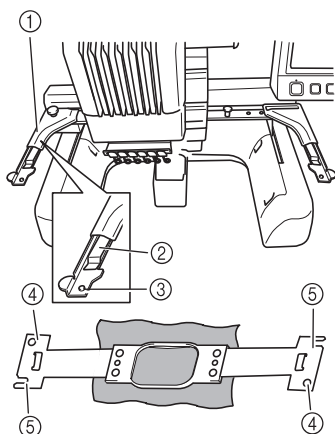

- ① Broderramshållarens vänstra arm
Anpassa broderramshållaren till storleken på broderramen genom att flytta armen till vänster eller höger.
- ② Klicka fast broderramshållaren.
Sätt i broderramen i klämmorna på broderramshållaren.
- ③ Monteringssprint
- ④ Hål
- ⑤ Monteringsskåror

1 Lossa de två vingskruvarna på broderramshållaren.

Använd den skivformade skruvmejseln som ingår i leveransen om skruven sitter för hårt.

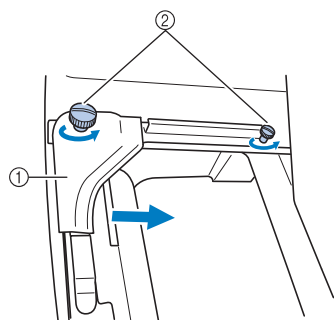

- ① Vänster arm
- ② Vingskruvar

- ▶ Vänster arm på broderramshållaren kan flyttas.
- Du behöver bara lossa vingskruvarna högst 2 varv moturs. Ta inte bort skruvarna.

- 2** Flytta vänster arm för att rikta in skruven på höger sida med markeringen för den broderram som ska installeras och dra sedan åt vingskruvarna.

Rikta i det här exemplet in mot markering ⑤.

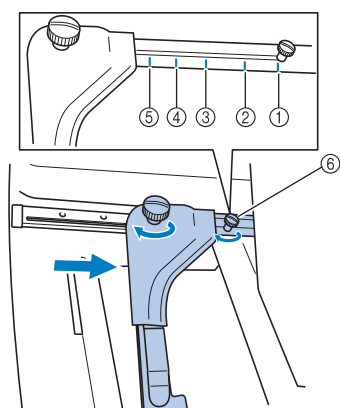

- ① Markering för extrastor broderram
- ② Markering för stor broderram
- ③ Markering för medelstor broderram
- ④ Markering för broderram för broderymaskiner för industri*
- ⑤ Markering för liten broderram
- ⑥ Rikta in skruven med markeringen.

* När du använder broderramar för broderymaskiner för industri känner inte maskinen igen broderingsområdet i ramen. Var noga med att använda provsömnadsfunktionen för att kontrollera att mönstret passar i broderingsområdet. Om du installerar en broderram för en broderymaskin för industri måste den högra armen på broderramen också röra sig. Mer information finns på sida 224.

Obs!

- Dra åt de två vingskruvarna ordentligt med den medföljande skivformade skruvmejseln. Om de två skruvarna inte dras åt kommer maskinen att känna igen fel ramstorlek.

► Nu kan broderramen fästas i broderramshållaren.

- 3** Håll broderramen rakt, och passa samtidigt in vänster och höger infästning i klämmorna på broderramshållaren.

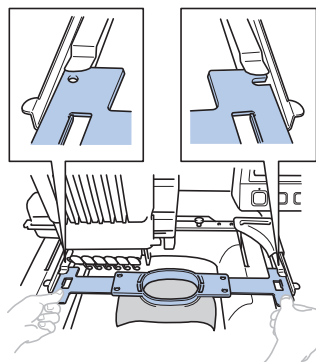

- Den inre ramen ska sitta överst.

Obs!

- Om den yttre ramen är överst, som i exemplet nedan, är broderramen felaktigt fäst.

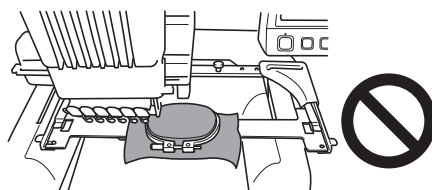

- 4** Sätt i broderramen så att den snäpper på plats.

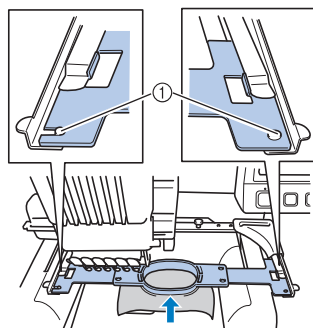

- ① Se till att stiften på broderramshållarens högra och vänstra arm passar in i monteringskåran och i hålet på broderramen.

9. Kontrollera broderingsområdet

Kontrollera broderingsområdet för att säkerställa att broderiet kommer att sys på det ställe du önskar, och att det inte blir feljusterat, samt att broderramen inte slår emot pressarfoten.

Om broderramen inte sitter i rätt läge så kommer den att flyttas till det rätta läget, och därefter visas broderingsläget.

1 Tryck på .



► Pressarfoten sänks ned och broderramen flyttar sig och visar broderingsområdet.

2 Hörnen på den oktagon som visar mönstrets broderingsområde markeras genom att riktningen ändras.

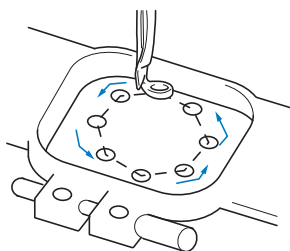

Titta noga på hur broderramen rör sig, och kontrollera att broderiet sys på önskad plats, samt att broderramen inte slår emot pressarfoten.

Stoppa tillfälligt för att kontrollera området

Broderramen kan stoppas tillfälligt i ett läge som du önskar; dessutom kan kontrollen av broderingsområdet stoppas.



1 När broderramen flyttas till det önskade läget trycker du på  igen.

► Broderramen stannar och nästa skärm visas.



① Tryck för att få ramen att fortsätta röra sig.

② Tryck här för att sluta kontrollera broderingsområdet.

2 Om du vill fortsätta att flytta broderramen trycker du på . Om du vill sluta kontrollera broderingsområdet trycker du på .

Fortsätta till broderskärmen

När du har avslutat de åtgärder som krävs på skärmen för broderinställningar fortsätter du till broderskärmen.

1 Tryck på .



► Broderskärmen visas.

10. Trä övertråden

Läs informationen på broderskärmen om vilka nålstänger som ska träs med vilka trådfärger, och trä sedan övertrådarna.

Kontrollera nålstänger och trådfärger

På skärmen för broderinställningar trycker du på **SV** för att visa broderskärmen och anvisningen om att nålstängerna ska träs på (att trådrollarna från föregående broderi ska bytas ut). Kontrollera trådfärgerna på skärmen.

Broderskärm (Mer information om knapparna och övrig information om skärmen finns på sida 77.)

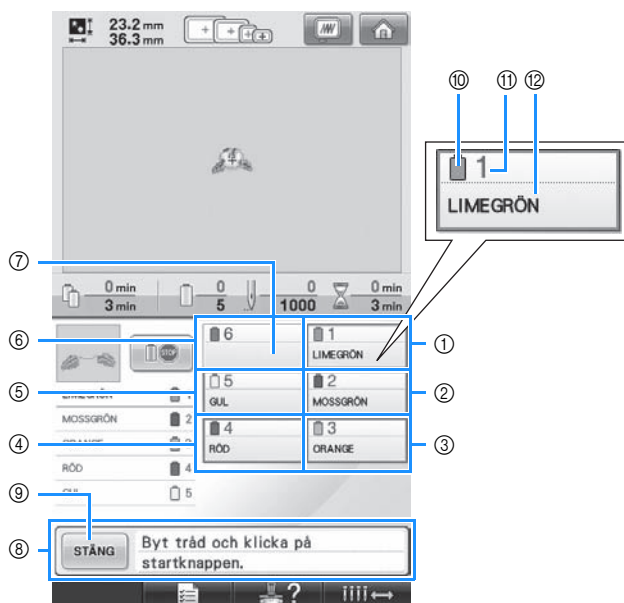

- ① Trådinformation för den första nålstängen
- ② Trådinformation för den andra nålstängen
- ③ Trådinformation för den tredje nålstängen
- ④ Trådinformation för den fjärde nålstängen
- ⑤ Trådinformation för den femte nålstängen
- ⑥ Trådinformation för den sjätte nålstängen
- ⑦ Om inget trådfärgsnamn visas har nålstängen inte använts tidigare.
Om en trådfärg har tilldelats nålstängen när ett tidigare mönster syddes visar nålstängen denna färg.
- ⑧ Meddelande om byte av trådulle (Se sida 103.)
Det här meddelandet visas när du måste byta trådulle. Broderingen kan inte fortsätta om du inte trycker på **STÄNG** ⑨ för att stänga meddelandet.



Anmärkning

- Trådinformationen för den trådulle som ska ändras visas med röd ram.

- ⑩ Trådfärg
- ⑪ Nålstängsnummer
- ⑫ Trådfärgsnamn eller -nummer

Den tråd med det färgnamn som visas bredvid varje nålstängsnummer träs på på den nålstängen. På den skärm som visas

- 1: Limegrön
- 2: Mossgrön
- 3: Orange
- 4: Röd
- 5: Gul

Nålstängen används inte om det inte finns något namn bredvid nålstängsnumret. I det här exemplet används inte nålstång 6.

1 Tryck på **STÄNG**.

► Skärmen som visar att trådrullarna ska bytas stängs.

- Förutom att kontrollera trådfärgerna kan du även kontrollera annan information, t.ex. antalet stygn och sömnadstiden. Dessutom kan du ange olika broderinställningar på broderskärmen.

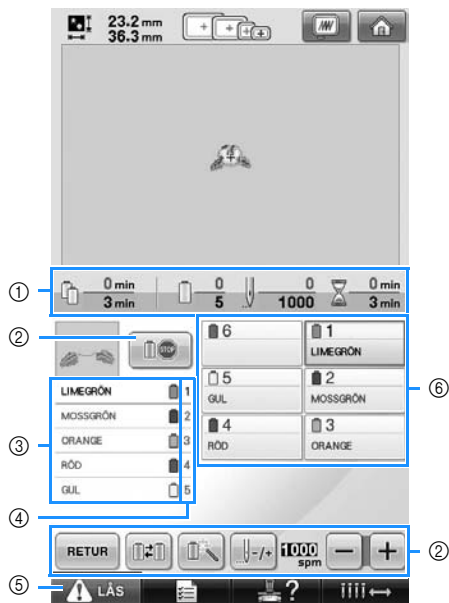

- ① Visar antalet trådfärgsbyten, antalet stygn och brodertiden samt hur lång tid det är kvar tills rullarna måste bytas.
- ② Använd de här knapparna för att ange olika broderinställningar eller för att gå tillbaka till skärmen för broderinställningar.
- ③ Visar i vilken ordning trådfärgerna broderas.
- ④ Visar vilket nålstångsnummer som har tilldelats trådfärgen till vänster.
- ⑤ Starta maskinen genom att trycka på den här knappen för att läsa upp maskinen, och tryck sedan på start-/stoppknappen.
- ⑥ Tryck på en knapp för att flytta den aktuella nålstången till sömnadsläget. Används när nålträdningfunktionen.

! VAR FÖRSIKTIG

- När du trycker på **LÅS** (upplåsningknappen) på broderskärmen börjar start-/stoppknappen att blinka grönt och brodermaskinen kan börja sy. Var försiktig så att inte brodermaskinen startar av misstag om du håller på att trä övertråden eller nålen, eftersom detta kan leda till personskador.

Trä övertråden

Använd brodertråd för att trä nålstängerna i turordning, börja med nålstång 1.

Tryck på  → **GRUNDANVÄNDNING** →  →  om du vill titta på en film som visar hur LCD-skärmen används (se sida 206).

VAR FÖRSIKTIG

- **Följ anvisningarna noggrant när du träder övertråden. Om övertråden inte fungerar korrekt kan tråden gå av eller trassla sig, vilket kan medföra att nålen böjs eller går av.**



Obs!

- Vi rekommenderar att du använder brodertråd av rayon eller polyester (120 den/2, 135 dtex/2, 40 vikt (i Nord- och Sydamerika samt Europa)/nr 50 (i Japan)).



Anmärkning

- En heldragen linje på brodermaskinen visar i vilken turordning maskinen ska träs. Kontrollera att du träder maskinen enligt beskrivningen.

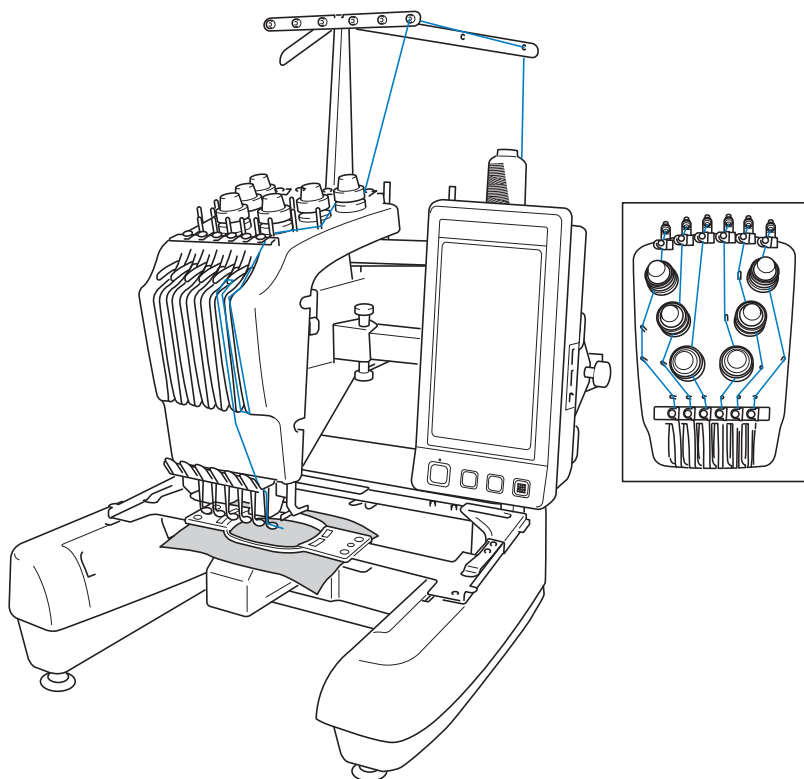

Siffrorna anger trådvägen för alla numrerade nålstänger. Var mycket noga med att trä nålstängerna korrekt.

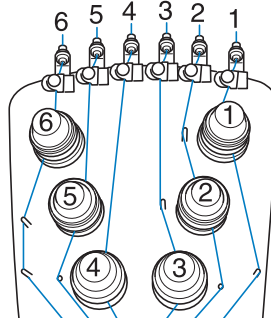
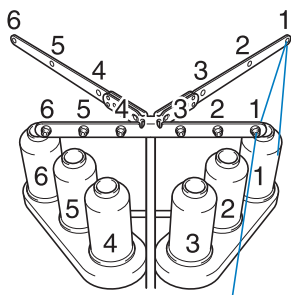

1 På pinne 1 placerar du den trådrulle som har den färg (limegrön) som anges för nålstång 1.

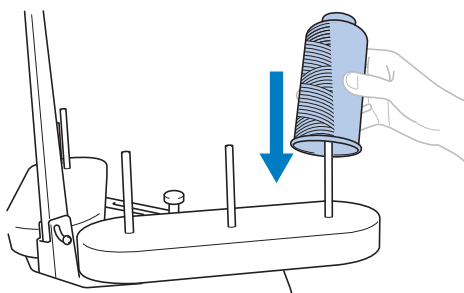

- Kontrollera att trådrullsstativet öppnas som ett V.
- När du använder små trådrullar måste du placera den medföljande filtbrickan på pinnen innan du sätter rullen på pinnen.
- Använd lock på alla trådrullar som är kortare än höjden på pinnen.

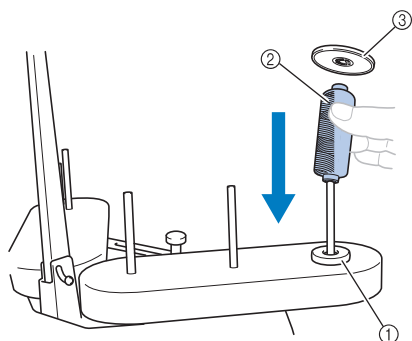

- ① Filtbricka
- ② Liten rulle
- ③ Lock

2 Dra tråden genom hål nummer 1 i trådledaren direkt ovanför rullen, och dra sedan tråden genom hål nummer 1 i trådledaren mot maskinens framsida.

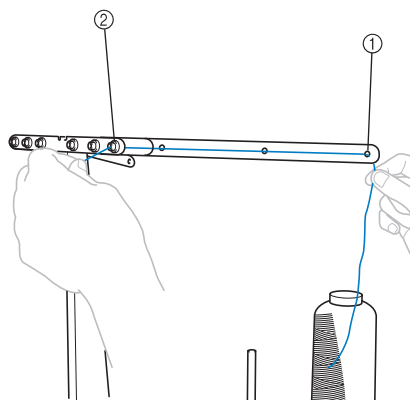

- ① Hål nummer 1 i trådledare ovanför rullen
- ② Hål nummer 1 i trådledaren mot maskinens framsida

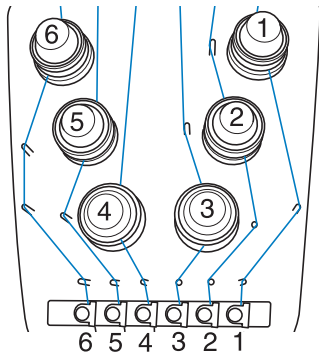

- 3** Dra tråden genom hålet i den övre trådledaren med nummer 1.
Dra tråden mot dig från trådledarens insida.

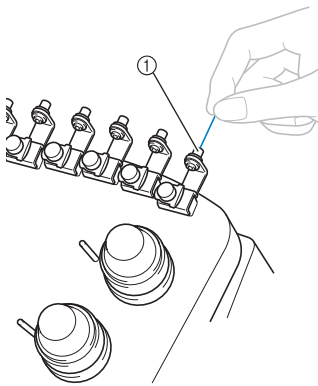

① Hål i den övre trådledaren

- 4** Dra tråden genom den övre trådledaren med nummer 1.
Håll i tråden med båda händerna och dra den under ledaren från höger.

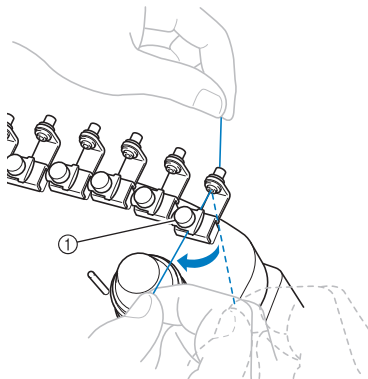

① Övre trådledare

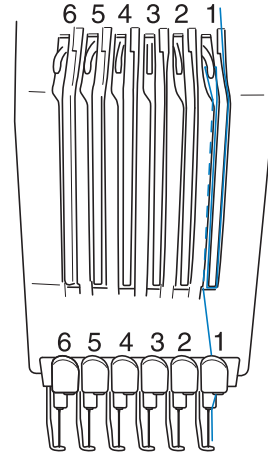

- 5** Dra tråden ett varv medurs runt trådspännare nummer 1.

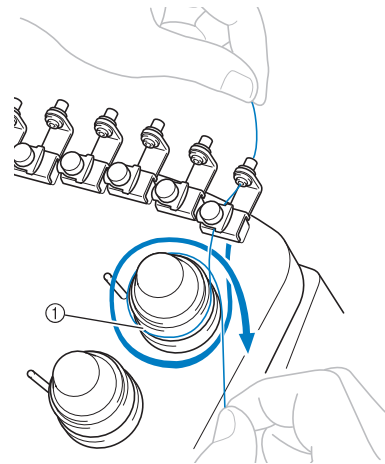

- ① Trådspännare
- Kontrollera att tråden sitter ordentligt fast i trådspännaren och att den dragits förbi rätt trådledarstift. (Se bilden till vänster överst på sidan.)

Obs!

- Alla trådspännare ska träs medurs.

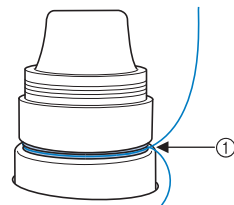

① Dra runt här.

- 6** Dra tråden längs den trådväg som visas på maskinen, och dra den sedan under den mittersta trådledarplåten med nummer 1.

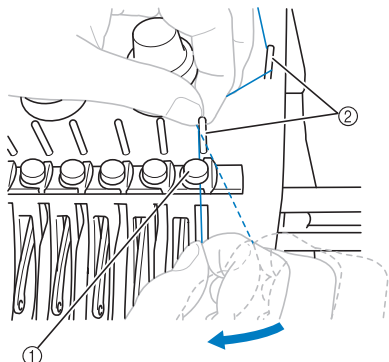

- ① Mellantrådledare
- ② Trådledarstift

- Vägen från den övre trådledaren runt trådspännaren och till mellantrådledaren (steg 5 till och med 6) varierar beroende på numret på rullen. Genom att dra tråden från vänster till höger genom trådledarstiften undviker du att tråden trasslar sig. Trä varje nålstång så som visas på bilden på sida 57.

- 7** Dra tråden längs skåra nummer 1 och sedan genom hålet i uppfångarmmekanism nummer 1 från höger till vänster.

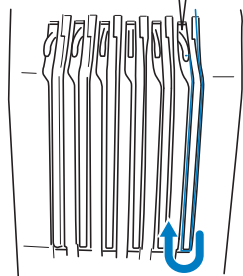
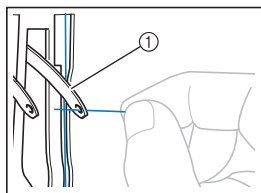

- ① Trådens uppfångarmmekanism

- 8** Dra ned tråden genom skåran till den nedre trådledaren och därefter genom hålet i den nedre trådledaren med nummer 1.

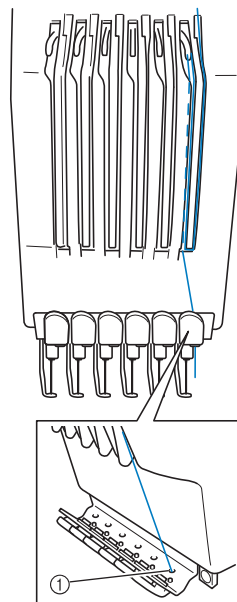

- ① Hål i den nedre trådledaren



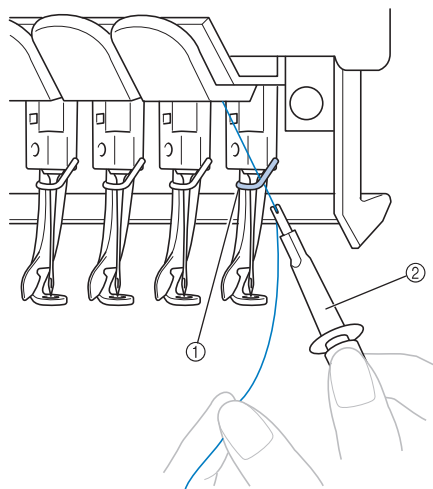

- 9** Använd den medföljande trådpåträdaren för att dra in tråden i nålstångens trådledare med nummer 1.



- ① Nålstångens trådledare
- ② Verktyg för nålbyte (trådpåträdare)

Trä nålen

Använd den automatiska nålträdningfunktionen när du vill trä på nålen.

Tryck på  →  →  →  om du vill titta på en film som visar hur LCD-skärmen används (se sida 206).

1 Tryck på knappen för automatisk nålträdning.

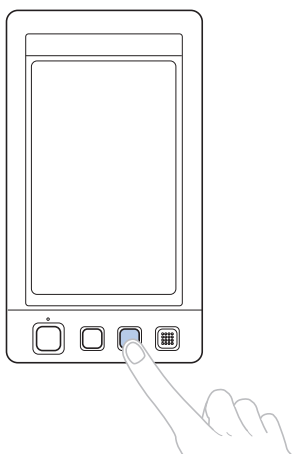

► Kroken på den automatiska nålträdningfunktionen passerar genom nålsögat.

! VAR FÖRSIKTIG

- Om nålen inte har satts in helt kommer kroken på den automatiska nålträdningfunktionen inte att passera genom nålsögat under den automatiska nålträdningen, vilket kan medföra att kroken böjer sig eller att nålen inte kan träs på.
- Kontakta en auktoriserad återförsäljare om kroken på den automatiska nålträdningfunktionen är böjd eller skadad.
- När kroken på den automatiska nålträdningfunktionen förs genom nålsögat får du inte vrida på handhjulet, eftersom detta kan skada den automatiska nålträdningfunktionen.

⚡ Obs!

- Du kan undvika skador genom att låta den automatiska nålträdningfunktionen återgå till det bakre läget när du vrider på handhjulet.
- Den automatiska nålträdningfunktionen kan trä på en nål i sömnadsläget. När den här funktionen används måste du kontrollera att den nålstång som ska träs på befinner sig i sömnadsläget, eftersom den automatiska nålträdningfunktionen annars inte kan användas på den aktuella nålen. Flytta nålstången till sömnadsläget om den inte befinner sig där. (Se sida 61.)

- ### 2
- 2 Dra ut ungefär 150 mm (6 tum) av tråden. Låt tråden slakna och se till att den inte är belastad. Gör sedan som på bilden och dra tråden under gaffeln på den automatiska nålträdningfunktionen från höger, och fånga sedan upp tråden med kroken som passerar genom nålsögat.**

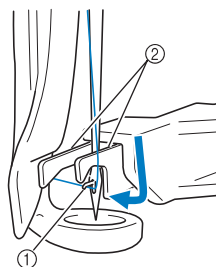

- ① Krok
- ② Gaffel

⚡ Obs!

- Var försiktig när du fångar upp tråden med kroken, så att tråden inte lossnar.

3 Dra tråden under pressarfotsledaren.

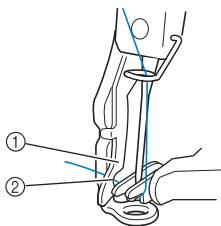

- ① Pressarfotsledare
- ② Skåra i pressarfotsledaren
- Kontrollera att tråden passerar ordentligt genom skåran i pressarfotsledaren.

4 Dra tråden genom skåran i trådkäraren, och dra sedan försiktigt i tråden så att den skärs av.

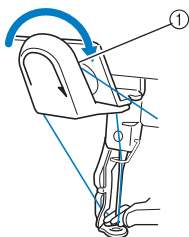

- ① Trådkärarens skåra



Obs!

- Om tråden inte dras korrekt genom skåran i trådkäraren visas meddelandet "Avstrykarfel" och nålen kan inte träs på. Dra tråden ordentligt genom skåran.
- Tråden kan inte dras genom trådkäraren om du inte drar ut tillräckligt mycket tråd.

5 Tryck på knappen för automatisk nålträdning.

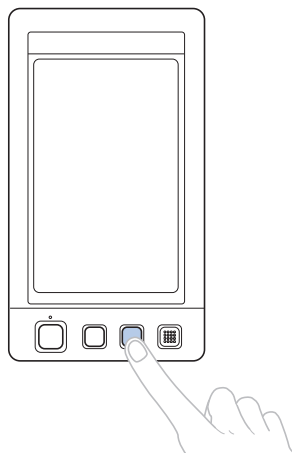

- Påträdaren rör sig bakåt från nålen. Tråden dras genom nålsögat.
- Avstrykaren kommer ut och fångar upp tråden mellan nålen och påträdaren.
- Påträdaren går tillbaka till sitt ursprungsläge.

Detta avslutar den övre påträdningen på nålstång 1.

Trä på de övriga nålstängerna på samma sätt. Obs! Om den nålstång som ska träs på inte flyttas till broderingsläget kan nålen inte träs med den automatiska nålträdningfunktionen. Utför följande åtgärd på de återstående nålstängerna för att flytta nålstängen till broderingsläget innan du trär på tråden på nålen.

■ Flytta och trä vald nålstång

Du kan flytta vald nålstång till broderingsläget och trä den när som helst.

1 Tryck på .



► Skärmen för nålflyttning visas.

2 Tryck på knappen till den nålstång som du vill flytta eller trä.



► Den aktuella nålstången flyttas till broderingsläget.

3 Tryck på knappen till den automatiska nåltrådningen när skärmen för nålflyttningen visas.

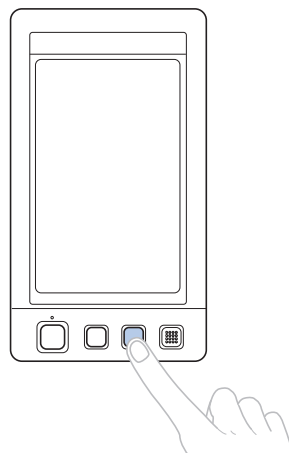

4 Tryck på  för att återgå till föregående skärm.

Anmärkning

- En blå ram visas runt trådinformationsrutan för vald nålstång på broderskärmen.



■ Flytta den nålstång som ska träs till broderingsläget

Du kan flytta nålstången på broderskärmen.

1 Tryck på knappen till den nålstång som du vill trä.



- Den aktuella nålstången flyttas till broderingsläget.



Obs!

- Om tråden inte är spänd kan den släppa från trådspännaren. Kontrollera att tråden har förts in korrekt i trådspännaren när du har trätt på övertråden. (Se steg 5 på sida 57.)



Anmärkning

- När du byter en av övertrådsfärgerna är det lätt att trä om genom att skära av den tråd som används mellan rullen och trådledaren ovanför rullen. Placera den nya rullen på pinnen och fäst änden på den nya tråden vid änden på den föregående tråden. Dra sedan igenom tråden till nålen. (Se sida 104.)

■ Använda trådnätet

Placera det medföljande trådnätet över rullen innan du börjar sy om du använder metalltråd eller någon annan stark tråd.

Vik trådnätet en gång om det är för långt så att det stämmer överens med rullens storlek innan du placerar det över rullen.

Du kan behöva justera trådspänningen när du använder trådnätet.

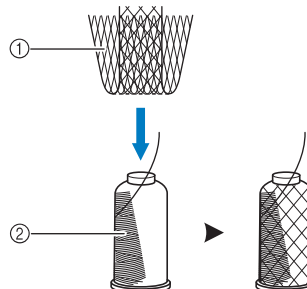

- ① Trådnät
- ② Tråd

11. Sy broderiet

Nu är brodymaskinen redo att börja sy.

När maskinen börjar sy sänks pressarfoten automatiskt, den trådavklippning som krävs vid slutet av stygnen utförs, trådarna byts medan broderiet sys, och maskinen stannar när stygnen är färdiga.

! VAR FÖRSIKTIG

- Brodymaskinen får av säkerhetsskäl aldrig lämnas obevakad medan den syr.
- Var speciellt uppmärksam på nålen när maskinen används. Håll dessutom händerna borta från alla rörliga delar, som exempelvis nålen, nålstångsfacket, trådens uppfångarmekanism och vagnen, annars kan personskador uppstå.

■ Låsmekanism

Den här brodymaskinen är av säkerhetsskäl försedd med en låsfunktion.

Brodymaskinen är vanligen låst (den kan inte börja sy). Maskinen kan inte börja sy om den inte låses upp. Brodymaskinen låses automatiskt igen om du inte startar den inom 10 sekunder efter att du har låst upp den.

Start-/stoppknappen visar om brodymaskinen är låst eller inte. Maskinen är låst om start-/stoppknappen lyser rött. Maskinen är inte låst om start-/stoppknappen blinkar grönt.

Börja brodera



Obs!

- Se till att det inte finns några föremål inom broderramens rörliga område. Mönstret kan bli feljusterat om broderramen slår i något annat föremål.

- 1 Tryck på  för att låsa upp brodymaskinen.



- ▶ Start-/stoppknappen börjar blinka grönt och brodymaskinen kan startas.

- Brodymaskinen låses igen om du inte trycker på start-/stoppknappen inom 10 sekunder efter att du låst upp maskinen.

- 2 Tryck på start-/stoppknappen.**
Tryck på start-/stoppknappen medan den blinkar grönt. Om start-/stoppknappen återgår till att lysa rött utför du stegen igen från steg 1.

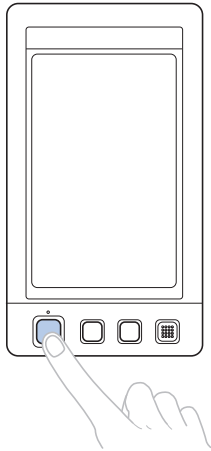

- Start-/stoppknappen lyser grönt och börjar sy den första färgen.

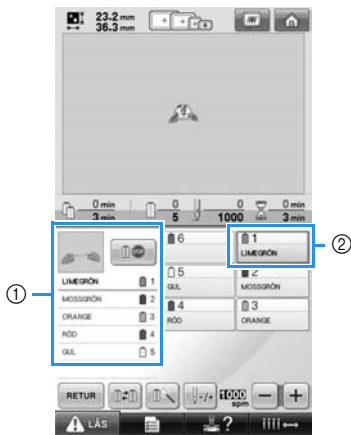

- ① Trådfärgen för den nålstång som används eller som snart kommer att användas visas längst upp på trådfärgssekvensdisplayen. De återstående trådfärgerna listas i sömnadsordningen, uppifrån och ned.
- ② En blå ram visas runt trådinformationsrutan för vald nålstång.
- Medan brodymaskinen syr markeras den punkt som sys med gröna hårkors i mönstervisningsområdet. Dessutom görs en tidsräkning och antalet stygn räknas.

- 3 När sömnaden av den första färgen är klar stannar maskinen automatiskt och klipper av tråden. Nålstångsfacket flyttar sig till färgläge nummer 2 och maskinen börjar sy den andra färgen.**

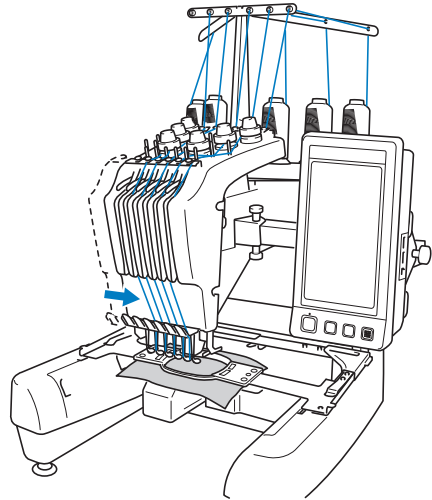

- Trådfärgsdisplayen på skärmen fortsätter till den andra färgen och trådinformationen om den andra nålstången omges av den blå ramen.

- 4 Detta fortsätter tills den sista färgen har sytts, och brodymaskinen stannar automatiskt.**

- Skärmen för broderinställningar visas igen.
- Start-/stoppknappen lyser rött.
- Ingen trådavklippning behövs i början eller i slutet av stygnen.

■ Fortsätta brodera

Tryck på  om du vill sy samma mönster igen.



- Broderskärmen visas så att samma mönster kan sys igen.

Tryck på  om du vill välja ett nytt mönster.



- Skärmen för val av mönstertyp visas.



Obs!

- Automatiskt låsstygn kan ställas in så att det sys i början av broderiet, när sömnaden påbörjas efter byte av trådfärg, och när tråden klipps av. (Se "Inställning av automatiskt låsstygn" på sida 122.)
- Sömnadshastigheten kan ändras även medan ett mönster sys. (Se "Inställning av maximal hastighet" på sida 127.)

Avbryta brodering

Maskinen kan stoppas under sömnad.

■ Tillfällig paus

- 1 Tryck på start-/stoppknappen.

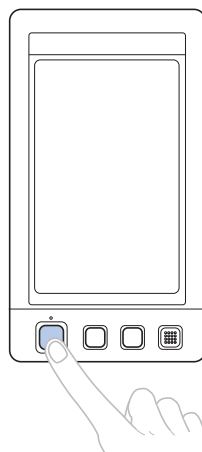

- Maskinen stannar och start-/stoppknappen lyser rött.

- Tråden klipps inte av.
- När du vill fortsätta sy kontrollerar du först att övertråden är spänd, trycker på upplåsningsknappen och trycker på start-/stoppknappen.



Anmärkning

- Maskinen stannar innan den börjar sy nästa färg om du trycker på reservstoppsknappen medan broderiet sys. (Se "Stoppa maskinen vid nästa färgbyte" på sida 128.)
- Innan du börjar sy kan du ställa in maskinen så att den stannar före varje byte av trådfärg. (Se "Ange pauslägen före broderingen" på sida 128.)

■ Börja sy igen efter att maskinen har stängts av

1 Tryck på start-/stoppknappen.

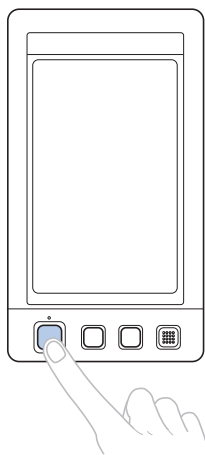

- ▶ Brodermaskinen stannar och start-/stoppknappen lyser rött.
- Tråden klipps inte av.

2 Tryck på  för att låsa upp brodermaskinen.

3 Tryck på tråдавklipningsknappen.

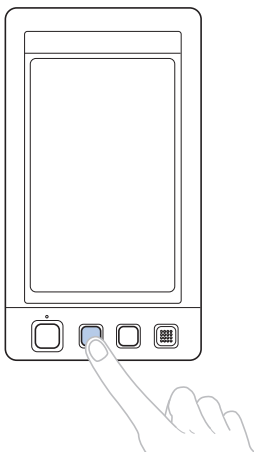

- ▶ Undertråden och övertrådarna klipps av.
- Klipp av trådarna innan du stänger av brodermaskinen.

4 Ställ in huvudströmbrytaren på "O".

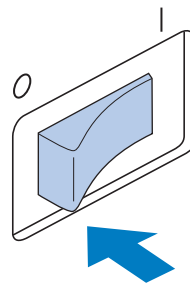

- ▶ Brodermaskinen stängs av och displayen och indikatorn för start-/stoppknappen slocknar.

- Sömnaden kan återupptas när du har startat maskinen igen. Backa flera stygn för att överlappa stygnen. Mer information finns i "Återuppta broderingen efter att maskinen har stängts av" på sida 110.



Anmärkning

- Maskinen kan stoppas när som helst, även medan den broderar. Om maskinen stoppas medan byte av trådfärg pågår behöver du dock inte gå tillbaka genom stygnen när broderingen fortsätter. Maskinen kan ställas in så att den stannar vid byte av trådfärg. (Mer information finns i "Ange pauslägen före broderingen" på sida 128).

■ Om tråden går av under sömnad

Maskinen stannar automatiskt om ett problem uppstår under sömnad, t.ex. att tråden går av. Trä om tråden, backa några stygn och fortsatt sy. Mer information finns i "Om tråden går av eller om undertråden tar slut under broderingen" på sida 105.

12. Kontrollera trådspänningen

Kontrollera broderiet för att se om det syddes med korrekt trådspänning. Om trådspänningen inte är korrekt inställd kan sömmen bli ojämn eller tyget rynkas.

■ Korrekt trådspänning

Från tygets avigsida ska undertråden vara ungefär en tredjedel av stygnbredden.



- ① Rätsida
- ② Avigsida

Trådspänningen är inte korrekt om broderiet ser ut så som visas nedan. Korrigera trådspänningen.

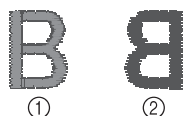

- ① Rätsida
- ② Avigsida

Övertråden är för hårt spänd, vilket gör att undertråden syns på tygets rätsida.



Lossa spännratten genom att vrida den moturs.



- ① Rätsida
- ② Avigsida

Övertråden är för löst spänd vilket gör att den lösa övertråden fastnar eller öglor syns på tygets rätsida.



Dra åt spännratten genom att vrida skivan medurs.

Mer information om hur du justerar trådspänningen finns i "Justera trådspänningen" på sida 112.

⚡ Obs!

- I den här handledningen kontrollerades trådspänningen efter att broderiet avslutats. Normalt ska dock broderiet avbrytas tillfälligt och trådspänningen kontrolleras efter de 100 första stygnen av varje färg som sys med respektive nålstång.
- Broderieresultatet ser kanske inte ut som förväntat, eftersom tygets art eller tjocklek samt typen av stygnadsmaterial som används kan orsaka variationer. Sy ett provbroderi innan du syr ditt projekt.

🔔 Anmärkning

- Bland de inbyggda broderimönstren finns ett mönster som är avsett för att kontrollera trådspänningen. Mer information finns i "Kontrollera inbyggda mönsters trådspänning" på sida 217.

13. Ta bort broderramen och tyget

Ta bort broderramen, och ta sedan bort tyget från ramen, när sömnaden är avslutad.

Ta bort broderramen

! VAR FÖRSIKTIG

- Kontrollera att start-/stopppnappen lyser rött när du tar bort broderramen. Maskinen kan börja sy om start-/stopppnappen blinkar grönt. Personskador kan orsakas av att maskinen startar av misstag.
- När du tar bort broderramen måste du vara försiktig så att den inte slår emot någon annan del av brodrymaskinen.
- Lyft inte upp broderramshållaren med för stor kraft, eftersom detta kan skada den.

- 1 Ta tag med båda händerna på vänster och höger sida på broderramshållarens armar, och lyft sedan ramen något. Stiften på armarna på broderramshållaren ska komma ut ur hålen på broderramens sidor.

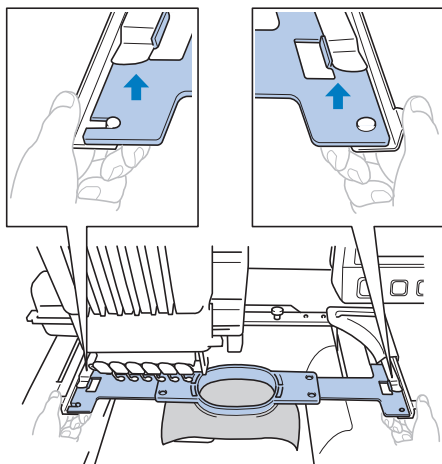

- 2 Dra av broderramen mot dig.

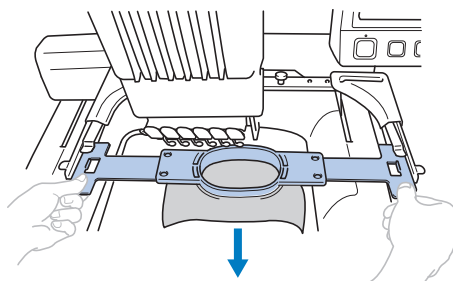

Ta bort tyget

- 1 Lossa den yttre ramskruven.

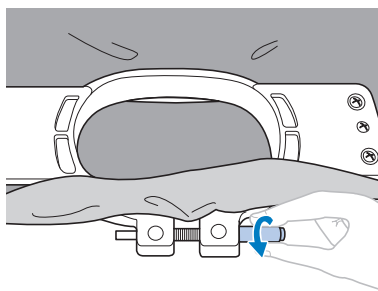

- Om skruven drogs åt med en skivformad skruvmejsel så använder du den medföljande skivformade skruvmejseln för att lossa skruven.

- 2 Ta bort den yttre ramen, och ta sedan bort tyget.

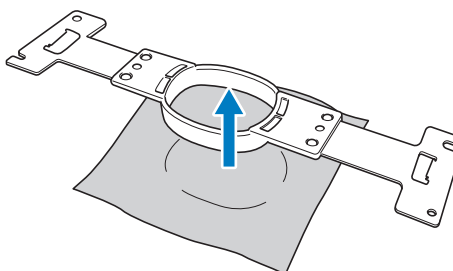

14. Stänga av maskinen

Stäng av maskinen efter att allt broderi är avslutat.

- 1 Ställ in huvudströmbrytaren på "O".

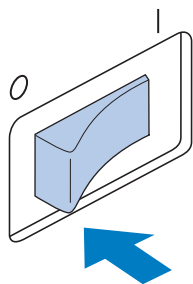

- Brodermaskinen stängs av och displayen och indikatorn för start-/stopppknappen slocknar.

- 2 Dra ut nätsladden ur vägguttaget. Håll i kontakten när du drar ut nätsladden.

- 3 Dra vid behov ur nätsladden från maskinen. Förvara nätsladden på en säker plats.

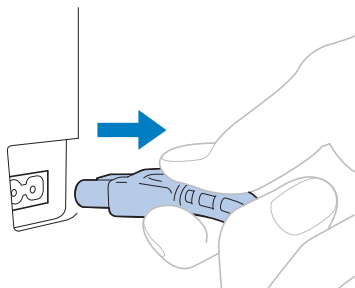

Obs!

- Om ett strömvabrott inträffar när du använder brodermaskinen ska du stänga av maskinen och dra ut nätsladden. När du startar brodermaskinen igen, ska du följa nödvändiga anvisningar för att använda maskinen korrekt. (Se "Starta maskinen" på sida 38.)



Anmärkning

- Broderingen kan fortsätta när maskinen slås på igen efter att ha stängts av medan sömnad pågår. (Se "Återuppta broderingen efter att maskinen har stängts av" på sida 110.)

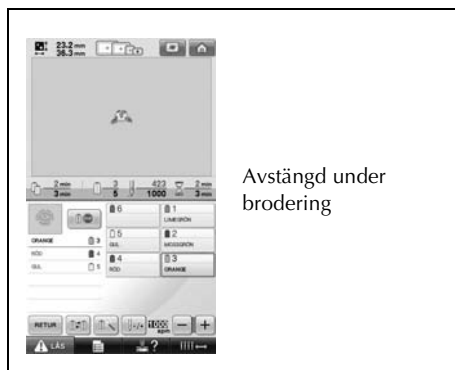

Påslagen



Efter startfilmen



Snabbstartsguide för skärmar

Beskrivningar av knapparna och annan information som visas på skärmarna finns i tabellerna nedan.

Knappdisplayer

Knapparnas utseende har följande betydelser.



(Normal färgdisplay) : Den här knappen har inte valts, men den kan väljas.



(Mörk display) : Den här knappen har valts.



(Grå display) : Den här knappen kan inte väljas.

Vanliga skärmkontroller

Med undantag för inställningsknappen visas de knappar som beskrivs nedan på alla skärmar, och kan alltid användas. Inställningsknappen kan inte dock inte användas på broderskärmen.

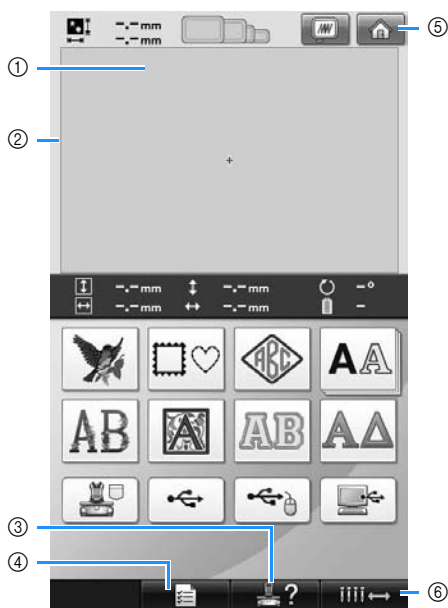

| Nr | Display | | Funktion | Sida |
|----|-----------------------|--|---|------|
| | Knappnamn | | | |
| ① | | | Det valda mönstret visas i det här området. | |
| | Mönstervisningsområde | | | |

| Nr | Display | | Funktion | Sida |
|----|--------------------------------------|--|--|--------|
| | Knappnamn | | | |
| ② | | | Visar broderingsområdet för den extra stora broderramen. Markeringarna av broderramen, rutnätets linjer och andra displayinställningar kan göras på maskinens inställningsskärm. | s. 196 |
| | Broderingsområdeskant | | | |
| ③ | | | Tryck på den här knappen om du vill kontrollera en maskinåtgärd. | s. 206 |
| | Knappen för maskin användningsguiden | | | |
| ④ | | | Tryck på den här knappen om du vill ändra inställningarna på brodymaskinen. | s. 194 |
| | Inställningsknapp | | | |
| ⑤ | | | Tryck på knappen om du vill avbryta alla åtgärder som tidigare har utförts, och återgå till den ursprungliga skärmen för val av mönstergrupp. | |
| | Hem-knapp | | | |
| ⑥ | | | Tryck på knappen om du vill flytta eller trä vald nålstång. Knappen finns tillgänglig på alla skärmar. | s. 61 |
| | Manöverknapp för nålstången | | | |

Förstå skärmen för val av mönstertyp

Välj en mönsterkategori (-typ) på den här skärmen.



| Nr | Display Knappnamn | Funktion | Sida |
|----|----------------------------|---|--------|
| ① | Broderimönsterknapp | Broderimönstret till en design kan väljas. | s. 141 |
| ② | Rammönsterknapp | 12 stygntyper kan kombineras med 10 ramformer, t.ex. en cirkel och en kvadrat. | s. 141 |
| ③ | Blomsteralfabetsknapp | Inbyggda mönster Alfabetmönster med blommor som dekoration på versaler (130 mm (H) × 80 mm (B)). | s. 148 |
| ④ | Renessansalfabetsknapp | | s. 149 |
| ⑤ | Monogram- och ramknapp | Skapa monogrammönster genom att kombinera två eller tre bokstäver. | s. 142 |

| Nr | Display Knappnamn | Funktion | Sida |
|----|---|--|---|
| ⑥ | Alfabetsknapp | Inbyggda mönster Versaler, gemener, siffror, symboler och tecken med accenter i 25 teckensnitt kan väljas i små, mellanstora och stora storlekar. | s. 145 |
| ⑦ | Applikationsalfabetsknapp | | Mönster med bokstavsapplikationer som finns i små, mellanstora och stora storlekar. |
| ⑧ | Knapp för grekiska alfabetet | Grekiska versaler. | s. 151 |
| ⑨ | Datorknapp (USB) | Du kan hämta mönster från datorn genom att ansluta den medföljande USB-kabeln till brodymaskinen. | s. 156 |
| ⑩ | USB-mediaknappar | Hämtar mönster från ett USB-medium. | s. 160 |
| ⑪ | Knapp för broderimönster som har lagrats i maskinen | Hämtar mönster som är sparade i maskinminnet. | s. 151 |
| ⑫ | Redigeringsknapp | Den här knappen visar bara om du har valt ett mönster. Tryck på den här knappen om du vill avbryta försöken att lägga till fler mönster från skärmen för val av mönstertyp. Återgå till skärmen för mönsterredigering. | s. 162 |

Förstå skärmen med mönsterlistan

Välj mönster på den här skärmen.

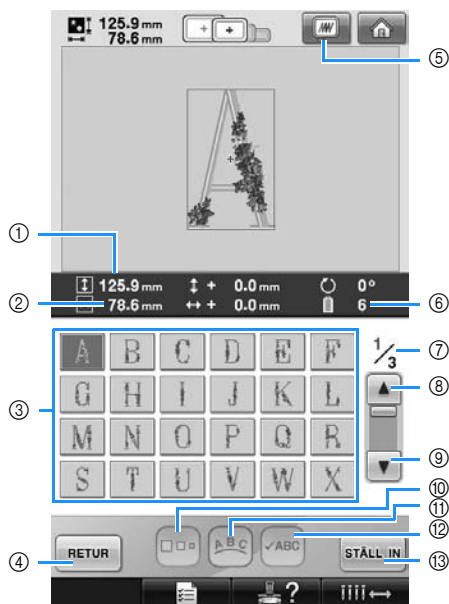

| Nr | Display | Funktion | Sida |
|----|--------------------------|---|--------|
| | Knappnamn | | |
| ① | 125.9 mm | Visar den vertikala längden på det valda broderimönstret. | |
| | Storlek (vertikal) | | |
| ② | 78.6 mm | Visar den horisontella bredden på det valda broderimönstret. | |
| | Storlek (horisontell) | | |
| ③ | A | En bild av mönster visas på knappen. Välj mönstret genom att trycka på knappen. | s. 140 |
| | Mönsterknappar | | |
| ④ | RETUR | Tryck om du vill lämna den aktuella mönsterkategorin och välja en annan kategori. Återgår till skärmen för val av mönstertyp. | s. 140 |
| | Returknapp | | |
| ⑤ | | Visar en bild av det mönster som ska broderas, så att du kan förhandsgranska det. | s. 46 |
| | Förhandsgranskningsknapp | | |
| ⑥ | 6 | Visar antalet trådfärger i det aktuella broderimönstret. | |
| | Antal trådfärger | | |

| Nr | Display | Funktion | Sida |
|----|---------------------------|---|--------|
| | Knappnamn | | |
| ⑦ | 1/3 | Visar det aktuellt visade sidnumret och det totala antalet sidor. | |
| | Sida | | |
| ⑧ | | Tryck på den här knappen för att visa föregående sida. | s. 140 |
| | Knapp för föregående sida | | |
| ⑨ | | Tryck på den här knappen för att visa nästa sida. | s. 140 |
| | Knapp för nästa sida | | |
| ⑩ | | Med den här knappen kan du ändra storlek på det aktuella broderimönstret. | s. 146 |
| | Storleksknapp | | |
| ⑪ | | Tryck på den här knappen för att ändra monogrammönstrets konfigurering. | s. 148 |
| | Ordningsknapp | | |
| ⑫ | | Tryck på den här knappen för att se om det finns ett monogrammönster för den angivna texten. | s. 147 |
| | Kontrollknapp | | |
| ⑬ | STÄLL IN | Tryck på knappen när du har valt mönster. Mönstervalet bekräftas och skärmen för mönsterredigering visas. | s. 140 |
| | Ställ in-knapp | | |

* Vissa mönster kan inte redigeras med ⑩ eller ⑪.

Förstå skärmen för mönsterredigering

På den här skärmen kan du redigera mönstret.

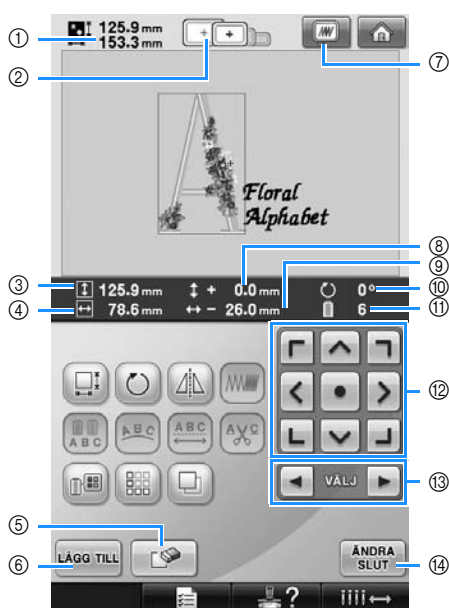

| Nr | Display | Funktion | Sida |
|----|--------------------------|---|-------|
| | Knappnamn | | |
| ① | | Visar storleken på det broderimönster som visas i mönstervisningsområde t. Det översta värdet visar höjden, och det nedre visar bredden. Storleken på hela mönstret, inkluderande alla mönster, visas om broderimönstret består av flera mönster i kombination. | |
| | Mönsterstorlek | | |
| ② | | Visar storlekarna på de broderarramar som kan användas för att sy det broderimönster som visas i mönstervisningsområdet. | s. 47 |
| | Broderramens indikatorer | | |
| ③ | | Visar den vertikala längden på det mönster som redigeras. | |
| | Storlek (vertikal) | | |
| ④ | | Visar den horisontella bredden på det mönster som redigeras. | |
| | Storlek (horisontell) | | |

| Nr | Display | Funktion | Sida |
|----|------------------------------------|--|--------|
| | Knappnamn | | |
| ⑤ | | Raderar mönstret. Om du trycker på knappen så raderas det mönster som redigeras. | s. 180 |
| | Raderingsknapp | | |
| ⑥ | | Lägger till ett mönster. Om du trycker på den här knappen visas skärmen för val av mönstergrupp. | s. 162 |
| | Lägg till-knapp | | |
| ⑦ | | Visar en bild av mönstret så att det kan förhandsgranskas. | s. 46 |
| | Förhandsgranskningknapp | | |
| ⑧ | | Visar det vertikala avstånd som det mönster som redigeras flyttas. | s. 163 |
| | Avstånd från mitten (vertikalt) | | |
| ⑨ | | Visar det horisontella avstånd som det mönster som redigeras flyttas. | s. 163 |
| | Avstånd från mitten (horisontellt) | | |
| ⑩ | | Visar rotationsvinkeln som det mönster som redigeras roteras. | s. 166 |
| | Rotationsvinkel | | |
| ⑪ | | Visar det totala antalet trådfärger för det mönster som redigeras. | |
| | Antal trådfärger | | |
| ⑫ | | Flyttar sömnadsläget i pilens riktning för det mönster som redigeras. (Om du trycker på flyttas sömnadsläget till broderingsområdets mitt.) | s. 163 |
| | Positioneringsknappar | | |
| ⑬ | | Väljer det mönster som redigeras när broderimönstret består av flera mönster i kombination. | s. 163 |
| | Knappar för mönsterval | | |
| ⑭ | | Avslutar redigering och fortsätter till skärmen för broderinställningar. | s. 44 |
| | Ändra slutknapp | | |

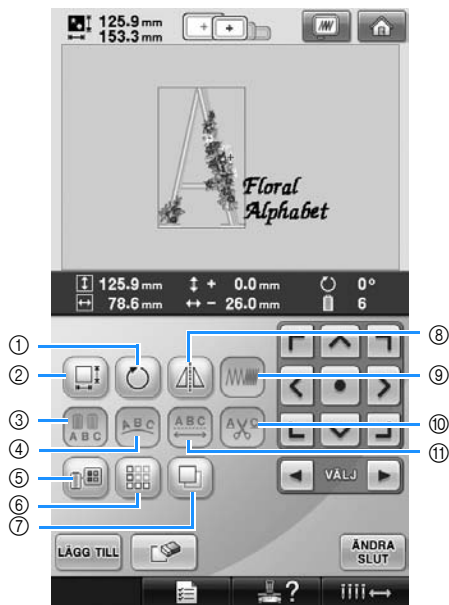

| Nr | Display | Funktion | Sida |
|----|--------------------------------------|---|--------|
| | Knappnamn | | |
| ① | | Roterar det mönster som redigeras. | s. 166 |
| | Roteringsknapp | | |
| ② | | Ändrar storlek på det mönster som redigeras. | s. 164 |
| | Storleksknapp | | |
| ③ | | Med den här knappen kan du byta trådfärg på varje tecken i ett bokstavsmönster; kan endast användas då ett alfabet har valts. | s. 170 |
| | Flerfärgsknapp | | |
| ④ | | Ändrar riktning på tecknen i det bokstavsmönster som redigeras. | s. 167 |
| | Ordningknapp | | |
| ⑤ | | Ändrar färg på mönstret. | s. 171 |
| | Knapp för trådfärgsbyte | | |
| ⑥ | | Skapar och redigerar ett upprepat mönster. | s. 172 |
| | Bårdknapp | | |
| ⑦ | | Duplicerar mönstret. | s. 180 |
| | Dupliceringsknapp | | |
| ⑧ | | Vänder det mönster som redigeras horisontellt. | s. 164 |
| | Knapp för horisontell spegelvändning | | |

| Nr | Display | Funktion | Sida |
|----|---------------------------------------|--|--------|
| | Knappnamn | | |
| ⑨ | | Ändrar tätheten på det mönster som redigeras; kan endast användas om ett bokstavs- eller ett rammönster har valts. | s. 170 |
| | Täthetsknapp | | |
| ⑩ | | Klipper automatiskt av eventuella överflödiga trådar från bokstäverna i alfabetmönstret. | s. 169 |
| | Inställningsknapp för tråдавklippning | | |
| ⑪ | | Ändrar mellanrummet mellan tecknen i det bokstavsmönster som redigeras. | s. 167 |
| | Mellanrumsknapp | | |

Förstå skärmen för broderinställningar

Från den här skärmen kan hela mönstret redigeras och broderinställningar kan anges. Dessutom kan du kontrollera broderingsläget och spara ett mönster att använda senare.

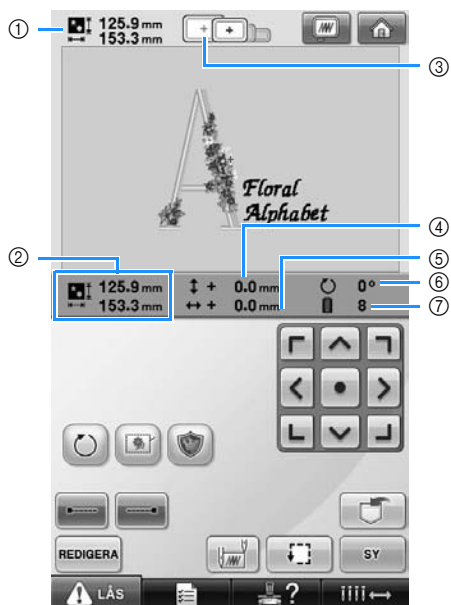

| Nr | Display Knappnamn | Funktion | Sida |
|----|---|--|--------|
| ① | Mönsterstorlek 125.9 mm 161.6 mm | Visar storleken på det broderimönster som visas i mönstervisningsområdet. Det översta värdet visar höjden, och det nedre visar bredden. Storleken på hela mönstret, inkluderande alla mönster, visas om broderimönstret består av flera mönster i kombination. | |
| ② | Kombinerad/redigerad mönsterstorlek 125.9 mm 158.1 mm | Visar den totala storleken (vertikal och horisontell) för hela det kombinerade mönstret. | s. 163 |
| ③ | Broderramens indikatorer | Visar storlekarna på de broderramar som kan användas för att sy det broderimönster som visas i mönstervisningsområdet. | s. 47 |

| Nr | Display Knappnamn | Funktion | Sida |
|----|--|--|---------------|
| ④ | Avstånd från mitten (vertikalt) 0.0 mm | Visar det vertikala avstånd som det mönster som redigeras flyttas. | s. 96 |
| ⑤ | Avstånd från mitten (horisontellt) 0.0 mm | Visar det horisontella avstånd som det mönster som redigeras flyttas. | s. 96 |
| ⑥ | Rotationsvinkel 0° | Visar rotationsvinkeln som det mönster som redigeras roteras. | s. 97 och 181 |
| ⑦ | Antal trådfärgsbyten 8 | Visar det totala antalet trådfärgsbyten för det mönster som redigeras. | |

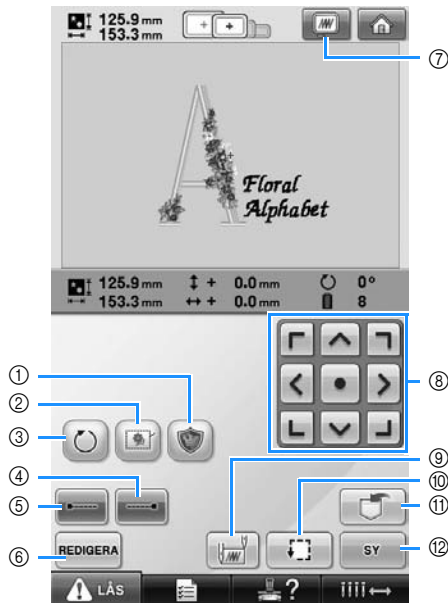

| Nr | Display | Funktion | Sida |
|----|------------------------------|---|---------------|
| | Knappnamn | | |
| ① | | Skapar en applikation från önskat mönster. Applikationskonturen sys runt mönstret. | s. 117 |
| | Broderiets applikationsknapp | | |
| ② | | Sy träckelstygn runt mönsterkonturen om du inte använder styvnadsmaterial, så minskar risken för att stygnen krymper och mönstret blir feljusterat. | s. 116 |
| | Broderiets träcklingsknapp | | |
| ③ | | Roterar hela broderimönstret när det består av flera mönster som har kombinerats. | s. 97 och 181 |
| | Roteringsknapp | | |
| ④ | | Anger att automatiskt låsstygn sys när tråden klipps av. | s. 122 |
| | Låsstygnknapp (slutet) | | |
| ⑤ | | Anger att automatiskt låsstygn sys i början av mönstret och när sömnaden börjar efter att tråden klippts av. | s. 122 |
| | Låsstygnknapp (början) | | |
| ⑥ | | Tryck på den här knappen för att återgå till skärmen för mönsterredigering. | |
| | Redigeringsknapp | | |
| ⑦ | | Visar en bild av det mönster som ska broderas, så att du kan förhandsgranska det. | s. 46 |
| | Förhandsgranskningsknapp | | |

| Nr | Display | Funktion | Sida |
|----|-------------------------------|--|--------|
| | Knappnamn | | |
| ⑧ | | Flyttar sömnadsläget i pilens riktning för hela mönstret. (Om du trycker på flyttas sömnadsläget till broderingsområdets mitt.) | s. 96 |
| | Positioneringsknapp | | |
| ⑨ | | Anger nålpositionen i början och i slutet av sömnaden. | s. 123 |
| | Knapp för start-/slutposition | | |
| ⑩ | | Flyttar broderammen så att broderingsläget kan kontrolleras. | s. 51 |
| | Knapp för provsömnad | | |
| ⑪ | | Sparar ett mönster i maskinminnet, på ett USB-medium eller i en dator. | s. 187 |
| | Minnesknapp | | |
| ⑫ | | Avslutar alla åtgärder på skärmen för broderinställningar och fortsätter till broderskärmen. | s. 52 |
| | Sömnadknapp | | |

- De funktioner och åtgärder som utförs av förhandsgranskningsknappen ⑦ är desamma på både skärmen för mönsterredigering och skärmen för broderinställningar.

Förstå broderskärmen

Från den här skärmen kan du kontrollera det totala antalet trådfärger och sömnadstiden, ange nålstångsinställningar och flytta nålen framåt eller bakåt.

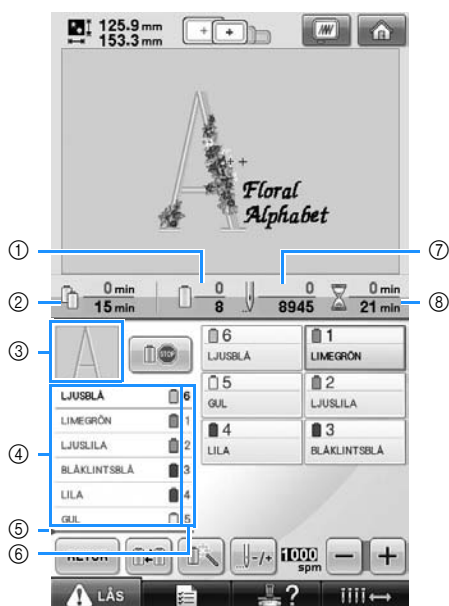

| Nr | Display | Funktion | Sida |
|----|-----------------------------------|--|--------|
| | Knappnamn | | |
| ① | | Det nedersta värdet visar det totala antalet trådfärger i mönstret, och det översta värdet visar den trådfärg som sys just nu. | |
| | Sömnadsordning | | |
| ② | | Den tid som återstår innan rullarna byts ut visas om mönstret innehåller minst sju färger. | s. 101 |
| | Tid tills rullarna måste bytas ut | | |
| ③ | | Visar den del av mönstret som ska sys med den trådfärg som visas först i trådfärgssekvensdisplayen. | |
| | Regiondisplay | | |
| ④ | | Visar i vilken ordning trådfärgerna byts. Under broderingen skrollar den här displayen så att färgen på den tråd som för ögonblicket sys visas överst. | |
| | Trådfärgssekvensdisplay | | |

| Nr | Display | Funktion | Sida |
|----|-----------------------------|--|--------|
| | Knappnamn | | |
| ⑤ | | Den här indikatorn visar med en röd linje när trådrullarna måste bytas ut. Trådrullarna behöver bytas vid den punkt mellan de två trådfärgerna där indikatorn visas. | s. 102 |
| | Indikator för byte av rulle | | |
| ⑥ | | Visar vilket nålstångsnummer som har tilldelats trådfärgen till vänster. | |
| | Nålstångsnummer | | |
| ⑦ | | Det nedersta värdet visar det totala antalet stygn i mönstret, och det översta värdet visar hur många stygn som redan har sytts. | |
| | Antal stygn | | |
| ⑧ | | Det nedersta värdet visar den totala tid som krävs för att sy mönstret, och det översta värdet visar hur mycket tid som hittills ägnats åt sömnaden. | |
| | Sömnadstid | | |

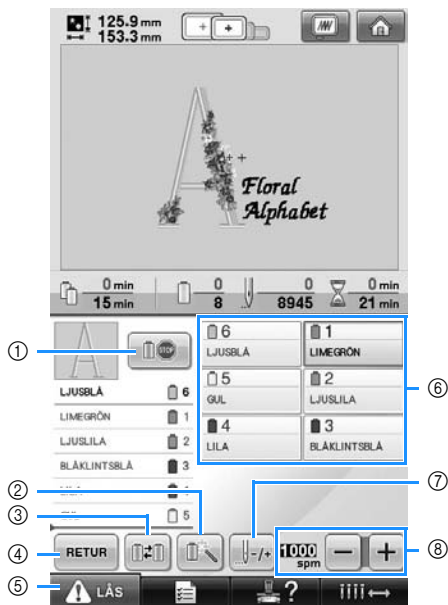

| Nr | Display | Funktion | Sida |
|----|--|---|--------|
| | Knappnamn | | |
| ① | | Tryck på den här knappen under broderingen så stannar maskinen innan nästa färg börjar. | s. 128 |
| | Reservstoppsknapp | | |
| ② | | Gör att nålstånginställningarna kan anges manuellt. | s. 130 |
| | Knapp för tillfällig inställning av nålstång | | |
| ③ | | Ändra nålstånginställningarna på skärmen utan att ändra trådrollarna på maskinen. | s. 100 |
| | Knapp för trådrollsbyte | | |
| ④ | | Tryck på den här knappen för att avbryta sömnaden och gå tillbaka till skärmen för broderinställningar. | |
| | Returknapp | | |
| ⑤ | | Läser upp maskinen så att den kan börja sy inom 10 sekunder. När du trycker på den här knappen blinkar start-/stoppknappen grönt. | s. 63 |
| | Upplåsningsknapp | | |

| Nr | Display | Funktion | Sida |
|----|-------------------------------------|---|--------|
| | Knappnamn | | |
| ⑥ | | Tryck på en knapp för att flytta nålstångsläget till det nålstångsnummer som valts. Används när nålen träs med den automatiska nåltrådningsfunktionen. | |
| | Nålstångsknapp | | |
| ⑦ | | Visar färg och trådfärgsnamn (-nummer) på tråden på den nålstång som knappen indikerar. Trå maskinen så som visas här. | s. 53 |
| | Display för inställning av trådfärg | | |
| ⑦ | | Flyttar nålen framåt eller bakåt under sömnad. Använd den här knappen i följande situationer: <ul style="list-style-type: none"> ● Om tråden går av eller tar slut medan maskinen broderar ● För att starta om sömnaden från början ● För att fortsätta sömnaden efter att maskinen stängts av | s. 105 |
| | Stygnknapp framåt/bakåt | | |
| ⑧ | | Anger den maximala sömnadshastigheten. | s. 127 |
| | Knapp för maximal sömnadshastighet | | |



Anmärkning

- Trådfärgsnumren i trådfärgssekvensdisplayen och displayen för inställning av trådfärg kan ändras till exempelvis andra fabriks färgnamn eller trådfärgsnummer. (Se "Ändra trådfärgsinformationen" på sida 197.)

Detta kan hjälpa dig om du har frågor

TEKNISKA TERMER:

■ DST

Detta är förlängningen på datafilen Tajima (*.dst) som är ett av broderimönstrens dataformat. Tajima-data innehåller ingen färginformation. Därför tilldelar brodermaskinen automatiskt färger när en Tajima-fil (.dst) laddas. (Se sida 220.)

■ Nålnummer

Nålarna är numrerade från höger till vänster. Nålen längst till höger är nål nummer 1. (Se sida 8.)

■ Nål i "broderingsläget"

Detta är den nål som är placerad ovanför nålhålet i stygnplåten. Nålstångsfacket flyttas för att placera nålen med nästa trådfärg i "broderingsläget".

När nålträdaren används ska den nål som ska träs på flyttas till "broderingsläget". (Se sida 61 och sida 62.)

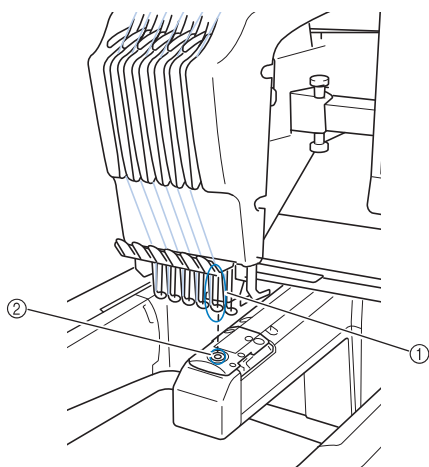

- ① Nål
- ② Nålhål i stygnplåten

■ Avstrykare

Detta är mekanismen som drar tråden. Avstrykaren drar tråden när nålträdaren används. Avstrykaren drar även tråden från materialet när maskinen klipper av tråden. Därför behöver trådarna inte klippas av efter broderingen. (Se sida 60.)

MÖNSTER:

Följande mönster kan broderas med maskinen:

- Brodyrdata i *.pes-, *.phc- eller *.dst-format. Överför data till maskinen med hjälp av ett USB-medium. Data kan överföras från datorn till maskinen med en USB-kabel.
- Valfria broderkort
- Broderimönster skapade av digital programvara
- Mönster som sparats på USB-media av maskinen

BRODERING:

■ Anpassa broderfärgerna

- Använd trådfärgsfunktionen genom att välja 64 eller 300 färger, eller genom att ställa in en anpassad trådfärgstabell på skärmen för mönsterredigering. Mer information finns på sida 176 och sida 179.
- Använd funktionen "Tillfällig inställning av nålstång" genom att välja knappen på broderskärmen. Mer information finns på sida 130.

■ Återuppta ett mönster som inte är färdigt på den plats där maskinen stängdes av.

- Maskinen minns mönstret och läget även efter att strömmen stängts av. När maskinen slås på igen kan den återuppta broderiet. (Se "Återuppta broderingen efter att maskinen har stängts av" på sida 110.)

■ Felaktigt meddelande om trasig tråd

- Kontrollera att övertråden sitter under de övre trådledarplåtarna. (Se sida 56.)
- Kontrollera att övertråden sitter runt trådspännaren. (Se sida 57.)

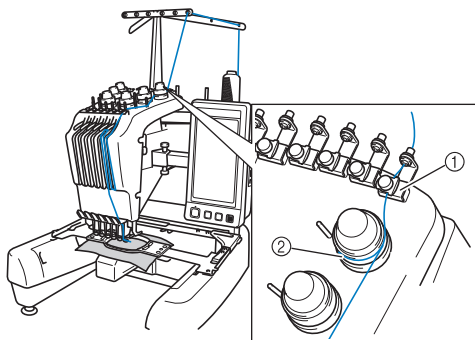

- ① Övre trådledarplåtar
- ② Trådspännare

■ Trådspänningen ändrades plötsligt

- Tråden har fastnat på en vass kant på övertrådsrullen.
- Övertråden har fastnat under trådrullen.
- Ludd eller damm från tråden har samlats under undertrådens spännfjäder.

■ Ramen lossade från vagnen.

Kontrollera att monteringsprintarna sitter i monteringskåran och -hållet på ramen. (Se sida 49.)

Garanterat korrekt mönsterregistrering genom att stänga av maskinen och sedan starta den igen så att broderarens registreringspunkter återställs.

■ Avbryt den aktuella mönsterdesignen och starta om

Välj "Hem"-knappen längst upp till höger på skärmen. Mönstret och all information raderas. (Se sida 70.)

USB-anlutning

Du kan utföra många funktioner med hjälp av USB-portarna på maskinen. Anslut lämplig enhet i enlighet med varje ports funktion.

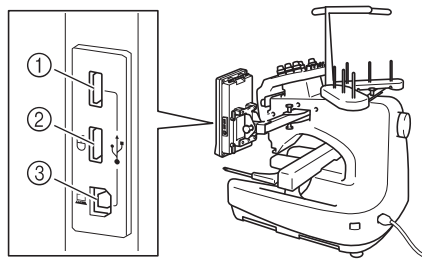

- ① Den primära USB-porten (längst upp) för medier eller kortläsare/USB-kortskrivarmodul* (USB 2.0)

* Om du har köpt PE-DESIGN Ver. 5 eller senare, PE-DESIGN Lite eller PED-BASIC kan du ansluta den medföljande USB-kortskrivarmodulen till maskinen som en broderkortläsare och hämta mönster.

- ② USB-port för mus (USB 1.1)
- ③ USB-port för dator



Obs!

- Bearbetningshastigheten kan variera beroende på portval och datamängd.
- För inte in något annat än USB-medier i USB-mediaporten. USB-mediaenheten kan ta skada.

■ Använda ett USB-medium eller en broderkortläsare/USB-kortskrivarmodul*

Anslut enheten till den primära USB-porten (längst upp) när du skickar eller läser in mönster med hjälp av ett USB-medium eller en broderkortläsare/USB-kortskrivarmodul*. Den primära USB-porten (längst upp) bearbetar data snabbare än de andra porterna.

* Om du har köpt PE-DESIGN Ver. 5 eller senare, PE-DESIGN Lite eller PED-BASIC kan du ansluta den medföljande USB-kortskrivarmodulen till maskinen som en broderkortläsare och hämta mönster.

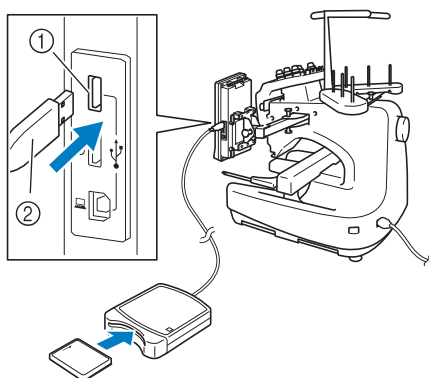

- ① Primär USB-port (längst upp)
- ② Broderkortläsare/USB-kortskrivarmodul* eller USB-media



Obs!

- Två USB-medier kan inte användas samtidigt. Om två USB-medier ansluts identifieras endast det USB-medium som anslöts först.
- Använd bara broderkortläsare som har utformats för maskinen. Om du använder broderkortläsare som inte är godkända kan maskinen fungera felaktigt.
- Broderimönster kan inte sparas från maskinen till ett broderkort som har förts in i en ansluten USB-kortläsarmodul.



Anmärkning

- USB-medier används allmänt, men vissa USB-medier kanske inte kan användas tillsammans med maskinen. Besök vår webbplats för mer information.
- Du kan antingen ansluta USB-enheten direkt till maskinens USB-port eller ansluta USB-medialäsaren/-skrivaren till maskinens USB-port, beroende på vilken typ av USB-media som används.
- Du kan ansluta en tillvalsbroderkortläsare/USB-kortskrivarmodul* till den primära porten (längst upp) eller mittenporten när musen inte är ansluten.
- Du kan ansluta ett USB-medium till mittenporten men den primära USB-porten (längst upp) bearbetar data snabbare. Vi rekommenderar att du använder den primära USB-porten (längst upp).

■ Ansluta maskinen till datorn

Symaskinen kan anslutas till datorn med hjälp av den medföljande USB-kabeln.

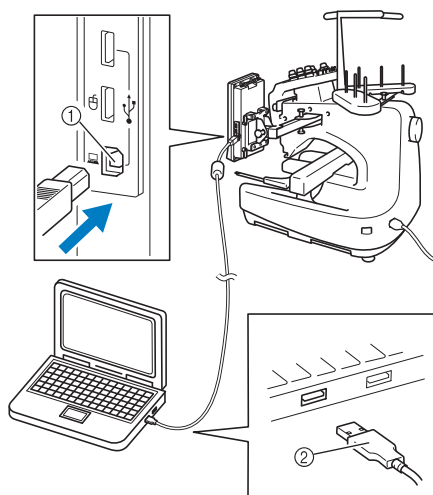

- ① USB-port för dator
- ② USB-kabelkontakt



Obs!

- Kontaktderna på USB-kabeln kan endast anslutas till en port i en viss riktning. Om det är svårt att föra in kontakten i uttaget får du inte tvinga in den med våld. Kontrollera kontaktens läge.
- Se datorns eller USB-hubbens bruksanvisning för information om var USB-porten sitter.

■ Använda en USB-mus

USB-musen kan användas till att utföra olika åtgärder på skärmarna när den är ansluten till symaskinen.

Anslut en USB-mus till USB 1.1-porten märkt med . Du kan även ansluta en USB-mus till den andra USB-porten (USB 2.0).

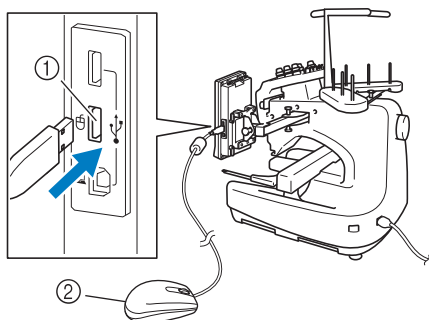

- ① USB-port för mus
- ② USB-mus



Obs!

- Utför inte åtgärder med musen samtidigt som du trycker på skärmen med fingret eller använder pekpenan.
- En USB-mus kan anslutas eller tas bort när som helst.
- Endast den vänstra musknappen och hjulet kan användas för att utföra åtgärder. Inga andra knappar kan användas.
- Muspekaren visas inte på skärmsläckaren.

■ Trycka på en knapp

När musen är ansluten visas pekaren på skärmen. Flytta musen så att pekaren befinner sig över önskad knapp och tryck sedan på vänsterknappen på musen.



Anmärkning

- Det går inte att dubbelklicka.

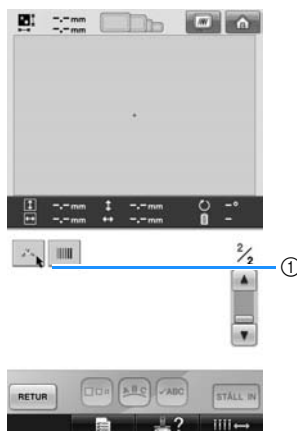

- ① Pekare

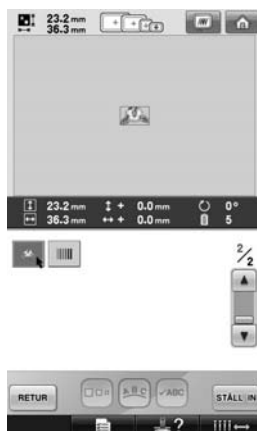
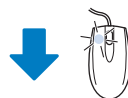



■ Byta sida

Rotera mushjulet om du vill bläddra mellan flikarna på skärmarna för mönsterval.



Anmärkning

- Om sidnumren och den vertikala rullningslistan för ytterligare sidor visas roterar du mushjulet eller klickar på den vänstra knappen på musen med pekaren på  /  om du vill visa föregående eller nästa sida.

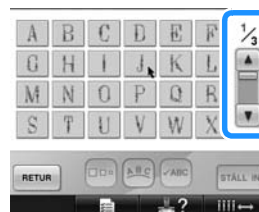



■ Ändra storleken

Se "Ändra storleken på ett mönster" på sida 164.

1 Rör vid

2 Ändra mönsterstorleken.

- Roterar mushjulet bort från dig om du vill krympa mönstret på samma sätt som när du trycker på .
- Roterar mushjulet mot dig om du vill öka mönsterstorleken på samma sätt som när du trycker på .

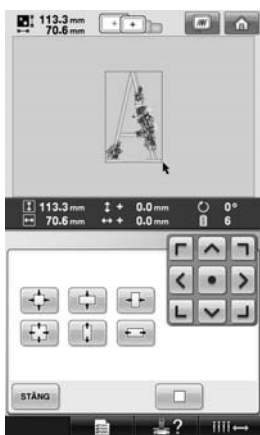
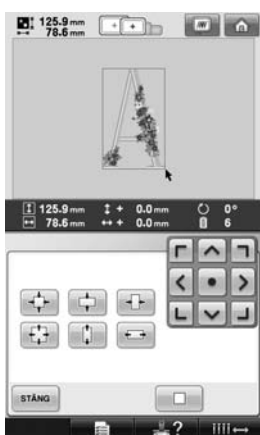



■ Roterar mönstret

Se "Justera vinkeln" på sida 97 och "Roterar ett mönster" på sida 166.

1 Rör vid

2 Roterar mönstret.

- Roterar mushjulet bort från dig om du vill rotera mönstret 10 grader åt vänster på samma sätt som när du trycker på .
- Roterar mushjulet emot dig om du vill rotera mönstret 10 grader åt höger på samma sätt som när du trycker på .

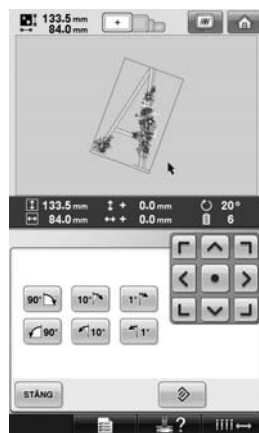
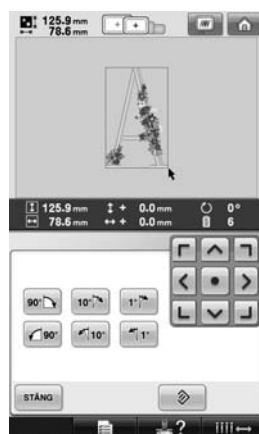

ANNAN GRUNDLÄGGANDE ANVÄNDNING

Det här kapitlet innehåller förklaringar till andra åtgärder än de som beskrevs i kapitel 2, t.ex. hur du syr ett mönster med minst sju färger, och andra nödvändiga åtgärder, som att byta nål och trådrulle.

| | |
|--|------------|
| Byta nål | 86 |
| Byta ut nålen | 86 |
| Använda broderramarna på rätt sätt | 88 |
| Typer av broderramar och applikationer | 88 |
| Fästa styvnadsmaterial (bakgrundsmaterial) med stryksida på tyget | 90 |
| Fästa tyget | 91 |
| Fästa tyget i den extra stora och den stora broderramen | 91 |
| Använda broderarket | 92 |
| Stora/små tygbitar | 93 |
| Broderramens position och rörelse | 94 |
| Ändra broderingsläget | 96 |
| Justera vinkeln | 97 |
| Ändra trådfärg på skärmen | 100 |
| Brodera ett mönster med minst sju färger | 101 |
| Kontrollera om trådrullsbyte behövs | 101 |
| Byta trådrullar i mönster med minst sju färger | 103 |
| Meddelande om byte av trådrulle | 103 |
| Enkelt byte av trådrulle | 104 |
| Om tråden går av eller om undertråden tar slut under broderingen | 105 |
| Om övertråden går av..... | 105 |
| Om undertråden går av eller tar slut | 106 |
| Brodera från början eller mitten på mönstret | 108 |
| Återuppta broderingen efter att maskinen har stängts av | 110 |
| Justera trådspänningen | 112 |
| Justera undertrådens spänning | 112 |
| Justera övertrådens spänning..... | 113 |

Byta nål

Byt ut nålen mot en ny om nålen är böjd eller om spetsen har gått av. Använd den medföljande sexkantsskruvmejseln för att byta ut nålen mot en som är speciellt utformad för den här maskinen och som klarar det test som beskrivs i "Kontrollera nålen" på sida 33.

Byta ut nålen

1 Stäng av brodyrmaskinen.

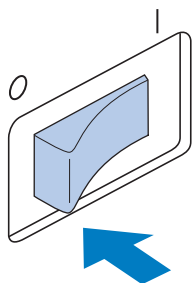

! VAR FÖRSIKTIG

- Stäng av brodyrmaskinen innan du byter nål, eftersom personskador kan uppstå om maskinen börjar sy.

2 Ta bort nålens stoppskruv och ta bort nålen. Håll i nålen med vänster hand och ta sedan sexkantsskruvmejseln i höger hand och skruva nålens stoppskruv moturs.

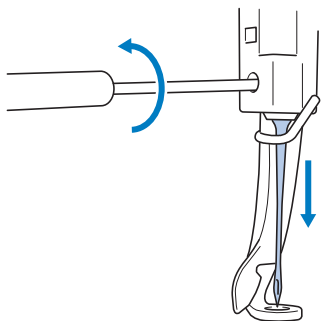

Obs!

- Använd den medföljande sexkantsskruvmejseln när du byter ut nålen, annars kan för stor kraft medföra att nålen går av.

- Ta inte i för hårt när du lossar eller drar åt nålens stoppskruv, eftersom det kan skada maskinen.

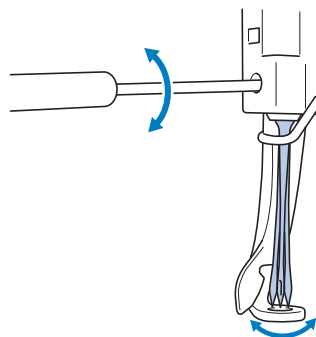

3 Vänd nålens flata sida mot maskinens baksida och sätt in nålen hela vägen upp tills den vidrör nålstångspärren.

Dra nålen genom hålet i pressarfoten, och använd sedan verktyget för nålbyte för att lyfta upp nålen.

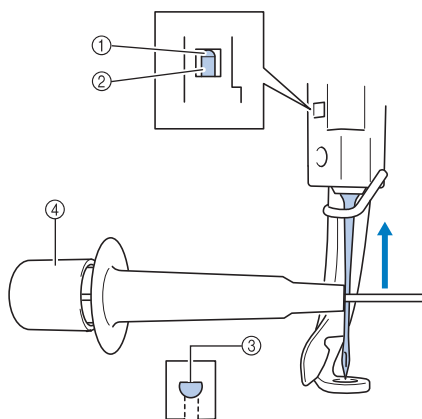

- 1 Nålstångspärr
- 2 Nål
- 3 Nålens flata sida
- 4 Verktyg för nålbyte

Håll i verktyget för nålbyte och tryck in änden på verktyget för nålbyte ① så att nåklämsskruven ② förlängs. Fäst klämman vid nålen och fäst nålen genom att släppa upp det område som hålls ned. Tryck på ① igen när du vill ta loss nålen.



- ① Änden på verktyget för nålbyte
- ② Nåklämsskruv

4 Håll nålen på plats med vänster hand och dra åt nålens stoppskruv.

Använd sexkantsskruvmejseln för att dra nålens stoppskruv medurs.

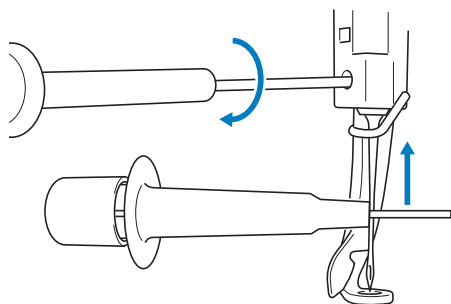

! VAR FÖRSIKTIG

- Var noga med att föra in nålen hela vägen tills den vidrör nålstångspärren och dra åt nålens stoppskruv ordentligt med sexkantsskruvmejseln, eftersom nålen annars kan gå av och maskinen skadas.
- Om nålen inte har satts in helt kommer kroken på den automatiska nålträdningfunktionen inte att passera genom nålsögat under den automatiska nålträdningen, vilket kan medföra att kroken böjer sig eller att nålen inte kan träs på.
- Kontakta en auktoriserad återförsäljare om kroken på den automatiska nålträdningfunktionen är böjd eller skadad.



Använda broderramarna på rätt sätt

Nedan beskrivs de olika typerna av broderramar och hur du använder dem. Den valfria kepsramen kan användas tillsammans med den här brodryrmaskinen, utöver de medföljande broderramarna.

! VAR FÖRSIKTIG

- Använd endast broderramar i de storlekar som visas på skärmen. Annars kan broderramen slå emot pressarfoten, vilket kan leda till skador.

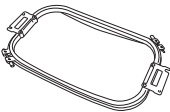
Typen av broderramar och applikationer

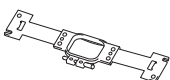
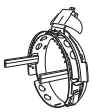
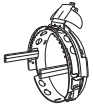
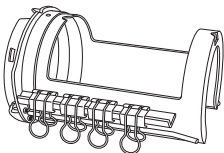
| Broderingstyp | Broderingsområde | Användning | Referens |
|--|--|--|--|
| Extrastor broderram  | 200 mm (H) × 300 mm (B) (7-7/8 tum (H) × 11-3/4 tum (B)) | Används vid brodering av sammankopplade tecken eller mönster, kombinerade mönster, eller vid brodering av stora mönster. | (Se "Fästa tyget" på sida 91.) |
| Stor broderram  | 130 mm (H) × 180 mm (B) (5-1/8 tum (H) × 7-1/8 tum (B)) | Används vid brodering av mönster som är mindre än 130 mm (H) × 180 mm (B) (5-1/8 tum (H) × 7-1/8 tum (B)) | |
| Medelstor broderram  | 100 mm (H) × 100 mm (B) (4 tum (H) × 4 tum (B)) | Används vid brodering av mönster i standardstorlek. | (Se "Fästa tyget i broderramen" på sida 47.) |
| Liten broderram  | 40 mm (H) × 60 mm (B) (1-1/2 tum (H) × 2-3/8 tum (B)) | Används vid brodering av små mönster, t.ex. namnlappar. | |
| Kepsram (tillval)  | <Avancerad typ 2> 60 mm (H) × 130 mm (B) (2-3/8 tum (H) × 5-1/8 tum (B)) | Används vid brodering av kepsar. Baseballkepsar (golfkepsar), klockhattar och fiskarhattar kan broderas med de här ramarna. Ramarna kan inte användas till hattar vars front är mindre än 50 mm (2 tum), t.ex. solskärmar och barnhattar. De kan inte heller användas till hattar vars brätten är längre än 80 mm (3-1/8 tum). | (Information om hur du fäster den här ramen finns på "Använda den extra kepsramen" på sida 225.) |
| | <Avancerad typ>  | | 50 mm (H) × 130 mm (B) (2 tum (H) × 5-1/8 tum (B)) |
| Cylinderram (tillval)  | 80 mm (H) × 90 mm (B) (3 tum (H) × 3-1/2 tum (B)) | Används vid brodering av rörformade och böjda tyger, till exempel skjortärmor och byxor. | Besök närmaste auktoriserade återförsäljare. |

| Broderingstyp | Broderingsområde | Användning | Referens |
|---|--|--|--|
| Platt ram (tillval) | 200 mm (H) × 300 mm (B) (7-7/8 tum (H) × 11-3/4 tum (B)) | Används vid brodering av jackor och andra tjocka plagg. | Besök närmaste auktoriserade återförsäljare. |
|  | | | |



Obs!

- Broderramens indikatorer visar alla de broderramsstorlekar som kan användas för att sy broderimönstret. Var noga med att använda den broderram som har den mest lämpliga storleken. Om broderramen som används är för stor kan mönstret bli feljusterat, och tyget kan rynkas.

Fästa styvnadsmaterial (bakgrundsmaterial) med stryksida på tyget

Vi rekommenderar att du använder styvnadsmaterial (bakgrundsmaterial) med stryksida för att förhindra att stygnen krymper eller att mönstren blir feljusterade.

! VAR FÖRSIKTIG

- Använd styvnadsmaterial (bakgrundsmaterial) med stryksida vid brodering på tunna eller tånjbara tyger, tyger med grov väv eller tyger där stygnen lätt krymper. Om styvnadsmaterial (bakgrundsmaterial) med stryksida inte används under brodering kan nålen böjas eller gå av, och mönstret kan bli feljusterat.

- 1 Pressa styvnads materialet (bakgrundsmaterialet) med ett ångstrykjärn på tygets avigsida.

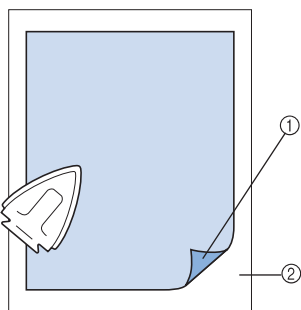

- ① Självhäftande sida på styvnadsmaterial (bakgrundsmaterial) med stryksida
 - ② Tyg (avigsida)
- När du broderar ett tyg som inte ska strykas eller ett område som är svårt att stryka kan du fästa ett lager av styvnads materialet (bakgrundsmaterialet) under tyget i broderramen utan att stryka på det.

☀ Obs!

- Använd en bit styvnadsmaterial (bakgrundsmaterial) som är större än broderramen. När du fäster tyget i broderramen ska du se till att styvnads materialets (bakgrundsmaterialets) alla kanter har klämts fast ordentligt, så att tyget inte blir rynkigt.

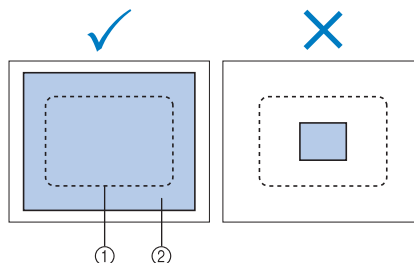

- ① Broderramens område
- ② Styvnadsmaterial med stryksida (bakgrundsmaterial)

🔔 Anmärkning

- När du broderar i tunna tyger, t.ex. organza eller lawn, bör du använda ett vattenlösligt styvnadsmaterial (bakgrundsmaterial). Vattenlösliga styvnadsmaterial löses upp när du tvättar tyget, så att du kan sy vackra broderier som inte blir stela.
- När du broderar tyg med ludd, t.ex. handdukar eller manchestertyg, bör du fästa ett lager av styvnadsmaterial (bakgrundsmaterial) med stryksida under tyget i broderramen utan att stryka på det.
- Läs mer om andra sätt att använda styvnadsmaterial (bakgrundsmaterial) på "Styvnadsmaterial (bakgrundsmaterial)" på sida 221.

Fästa tyget

Fästa tyget i den extra stora och den stora broderramen

- 1** Lossa skruven på den yttre ramen.

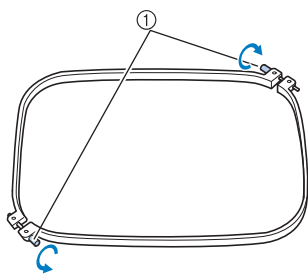

① Skruv

- 2** Placera tyget med rätsidan upp ovanpå den yttre ramen.

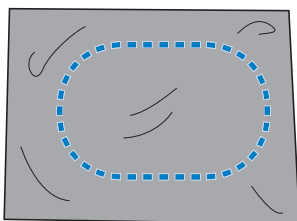

- Den yttre ramen har ingen fram- eller baksida. Båda sidorna kan användas som framsida.

- 3** Tryck in den inre ramen i den yttre ramen.

Sätt först in den inre ramen i hörnet med skruven (A), sätt sedan in det närbelägna hörnet (B), och sätt därefter in det motsatta hörnet (C). Sätt sedan in det motsatta hörnet till det skruvfria hörnet (D).

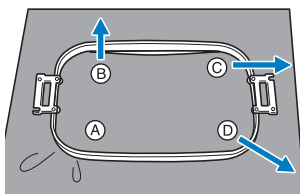

Rikta först in de inre och yttre ramarna vid hörnet med skruven (A). Dra sedan lätt i tyget i den riktning som anges av pilen (B) så att tyget blir spänt, sätt in den inre ramen i hörnet (B). Dra på samma sätt lätt i tyget i den riktning som anges av pilen (C) och sätt in hörnet (C), och dra sedan lätt i tyget i den

riktning som anges av pilen (D) och sätt in hörnet (D).

- Var noga med att se till att tyget inte rynkas när du spänner fast det i broderramen.

- 4** Sträck tyget ytterligare och dra åt skruven ordentligt så att tyget är spänt.

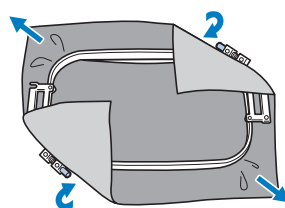

- När du har sträckt ut tyget ska du höra ett trumliknande ljud om du slår lätt på det.
- Kläm ihop den inre och yttre ramen ordentligt så att deras överdelar är jämna.

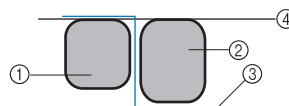

- ① Yttre ram
- ② Inre ram
- ③ Tygets rätsida
- ④ Överdelarna på den inre och yttre ramen är jämna

- Använd den skivformade skruvmejseln och dra åt skruven ordentligt.

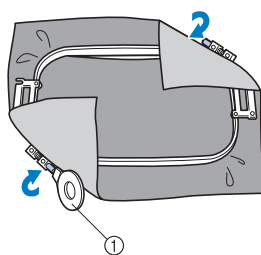

- ① Skivformad skruvmejsel

Anmärkning

- Vi rekommenderar att du använder en jämn yta för att korrekt fästa tyget i broderramen.

Använda broderarket

Följ riktlinjerna på broderarket när du sträcker tyget i ramen, eftersom tyget då kan fästas i ramen så att mönstret sys i rätt position.

- 1 Markera stället på tyget där du vill brodera med en textilpenna.

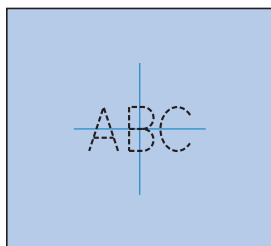

- 2 Sätt broderarket på den inre ramen. Passa in riktlinjerna på broderarket med de markeringar som du ritade på tyget.

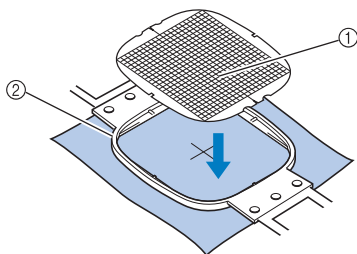

- ① Riktlinjer
- ② Inre ram

- 3 Sträck tyget försiktigt så att det inte finns några veck eller rynkor.

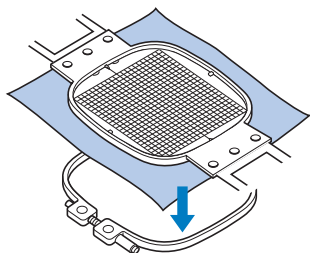

- 4 Tryck in den inre ramen i den yttre ramen. Ta bort broderarket.

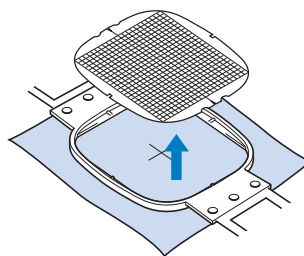

Stora/små tygbitar

I det här avsnittet ges information om hur du broderar på tyg som antingen är mycket större eller mycket mindre än broderramen.

■ Brodering på stora tygstycken eller på tjocka kläder

När du broderar på stora tygstycken eller på tjocka kläder bör du använda en klädnyppa eller en pappersklämma för att fästa det överskjutande tyget i broderramen så att det inte hänger ned från ramen. Om du broderar med överskjutande tyg hängande från broderramen kan ramen hindras från att röra sig ordentligt, vilket kan medföra att mönstret blir feljusterat.

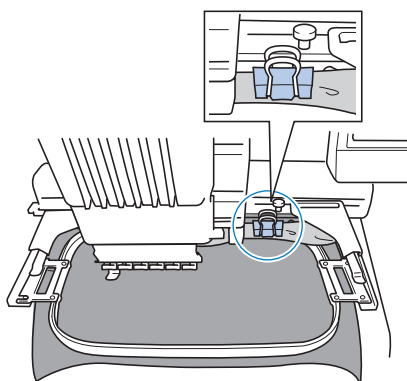

- Fäst det överskjutande tyget i broderramen med en klädnyppa eller en pappersklämma.

■ Brodering på små tygbitar

När du broderar tygbitar som är mindre än broderramen bör du använda spraylim för att fästa tyget på styvnads materialet (bakgrundsmaterialet) som har fästs vid broderramen. Om du inte vill använda spraylim på tyget kan du tråckla fast tyget på styvnads materialet (bakgrundsmaterialet).

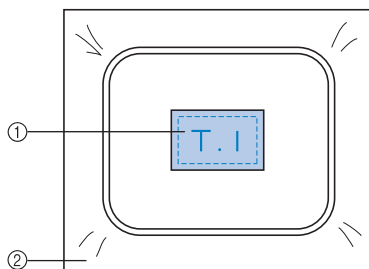

- ① Tyg
- ② Styvnads material (bakgrundsmaterial)

■ Brodering på hörnet av tyget

Vid brodering på hörnet av en tygbit bör du använda spraylim för att fästa tyghörnet vid styvnads materialet (bakgrundsmaterialet), och fäst sedan styvnads materialet (bakgrundsmaterialet) i broderramen. Om du inte vill använda spraylim på tyget kan du tråckla fast tyget på styvnads materialet (bakgrundsmaterialet).

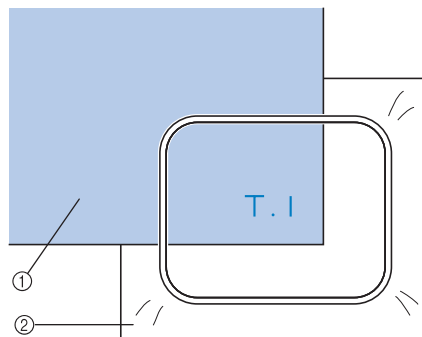

- ① Tyg
- ② Styvnads material (bakgrundsmaterial)

■ Brodering på smala tygbitar, t.ex. band

Vid brodering på smala tygbitar bör du använda spraylim för att fästa bandet eller tejen vid styvnads materialet (bakgrundsmaterialet), och fäst sedan styvnads materialet (bakgrundsmaterialet) i broderramen. Om du inte vill spraylimma på tyget kan du klämma fast båda tygändarna tillsammans med styvnads materialet (bakgrundsmaterialet) i broderramen.

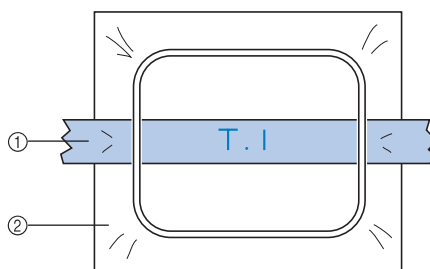

- ① Band
- ② Styvnads material (bakgrundsmaterial)

Broderramens position och rörelse

Nedan följer information som rör broderramen när brodyrmaskinen används.

■ Broderramar som inte kan användas för brodering

Så som förklarades på sida 47 visar broderramens indikatorer överst på skärmen vilka broderramar som kan användas för att sy det aktuella mönstret.

Broderramar där broderingsområdet är mindre än mönstret kan inte användas. Broderramen kan inte heller användas om broderiet är mindre än broderramen men har en position där det skjuter ut över ramens broderingsområde.

Broderramar där broderingsområdet är mindre än mönstret

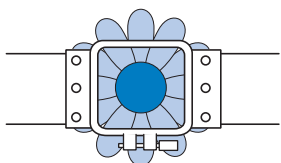

Mönster som skjuter ut utanför ramens broderingsområde

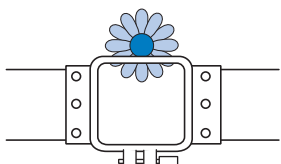

I båda dessa fall visas ett meddelande på brodyrmaskinen med en varning om att broderramen måste bytas ut.



Ett meddelande om att broderramen bör bytas ut kan visas även om ingen broderram har installerats.

Brodyrmaskinen identifierar vilken broderram som har installerats med hjälp av positionen på broderramshållarens vänstra arm. Därför fastställs broderramens storlek utifrån den vänstra armens position, även om broderramen inte har installerats. Om broderramshållaren inte är installerad kommer brodyrmaskinen dessutom att fastställa att kepsramen (tillval) har installerats.

■ Flytta till korrekt position

Broderramen är i korrekt position om broderramens mitt sitter vid nålens nedgångsläge i broderingsområdet, dvs. i startposition före broderingens början. Om du byter broderram kommer nästa ram som installeras inte att vara i korrekt position. Följande händer om exempelvis den extra stora broderramen byts ut mot den lilla ramen.

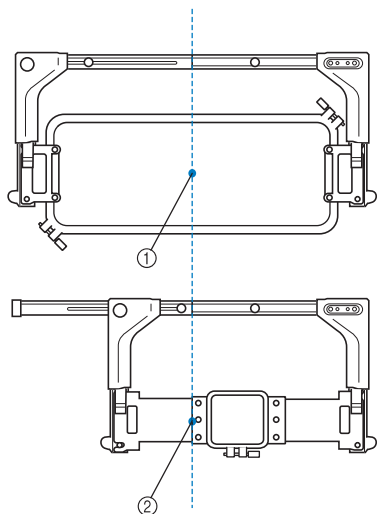

- ① Broderramens mitt i korrekt position
- ② Nålposition när broderramen byts ut

För att korrigera feljusteringen av broderramen flyttar denna sig automatiskt till korrekt position när något av följande sker.

- **Brodyrmaskinen slås på.**

Broderramen rör sig.

- **Skärmen för broderinställningar visas.**

Broderramen flyttas inte om den är korrekt positionerad.

Om mönstret skjuter ut över ramens broderingsområde visas ett meddelande om att ramen bör bytas ut. Byt ut broderramen eller återgå till skärmen för mönsterredigering och flytta broderingsläget.

- **Broderramen byts ut medan skärmen för broderinställningar eller broderskärmen visas, och därefter trycker du på knappen för att kontrollera broderingsområdet, flytta broderramen eller för att börja brodera.**



Broderramen rör sig.

Tryck på önskad knapp igen eftersom broderramen har flyttats till korrekt position och pausats.

Om mönstret skjuter ut över ramens broderingsområde efter att ramen har flyttats visas ett meddelande om att ramen bör bytas ut. Byt ut broderramen eller återgå till skärmen för mönsterredigering och justera mönsterstorlek eller broderingsläge.

Ändra broderingsläget

När du köper brodermaskinen är den inställd så att sömnaden börjar i mitten av mönstret. Flytta därför ramen och broderingsläget så att mitten på mönstret anpassas till nålens nedgångsläge i sömnadsläget. Dessutom kan vinkeln på hela mönstret justeras om inte tyget kan fästa jämnt inom broderramen och om mönstret ligger i vinkel på tyget.

- 1 Tryck på ,  och  på skärmen för broderinställningar.

Flytta broderramen så att nålens nedgångsläge ligger i mitten av det område som du vill brodera.



- ▶ Broderramen flyttar sig i motsatt riktning mot pilen.
- ▶ Mönstret i mönstervisningsområdet flyttar sig i pilens riktning.

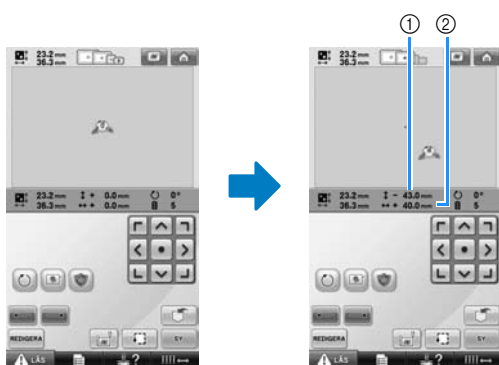

- ① Visar den vertikala sträcka som mönstret flyttats
- ② Visar den horisontella sträcka som mönstret flyttats

- Tryck på  om du vill flytta tillbaka broderramen till ursprungsläget (där broderramens mitt har passats in med nålens nedgångsläge i sömnadsläget).

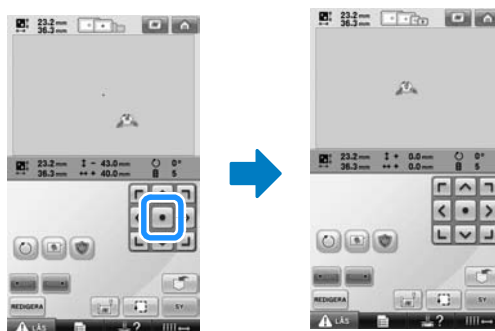

Du kan även flytta mönstret genom att dra det.

Om USB-musen är ansluten flyttar du musen så att pekaren befinner sig över önskat mönster och sedan drar du mönstret samtidigt som du håller ned den vänstra musknappen. Du kan även dra mönstret genom att välja det direkt på skärmen med fingret eller pekpenan.

■ Hitta sömnadsläget

Genom att låsa nålstången (säkra nålen och pressarfoten i det nedre läget) kan du enkelt se nålens nedgångsläge.

- 1 Sätt sexkantsskruvmejseln i hålet i nålklämman så som visas på bilden för att långsamt sänka ned nålstången tills den stannar och klickar fast i låspositionen.



Obs!

- Kontrollera att inte nålen sänks ned så långt att den går in i tyget.

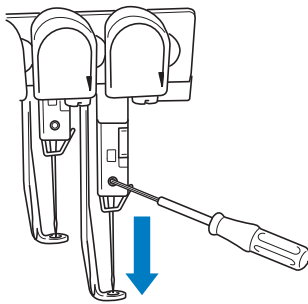

- Nålen och pressarfoten låses i det nedre läget.

- 2 Tryck på pilknapparna på skärmen för broderinställningar för att flytta broderammen så att nålens nedgångsläge ligger i mitten av det område där du vill brodera.

- Flytta mönstret genom att dra det med USB-musen, fingret eller pekpennan.

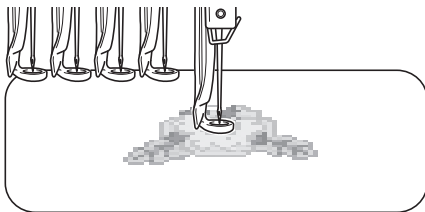

- När du anger startpunkten för sömnaden ska du rikta in nålens nedgångsläge mot den punkt som angivits som startpunkt för sömnaden. (Mer information om att ange start-/slutpunkt för sömnanden finns på sida 123.)

■ Låsa upp nålstången

- 1 Visa broderskärmen och tryck sedan på knappen för någon av de nålstånger som inte är låsta.



- Nålstången låses upp.

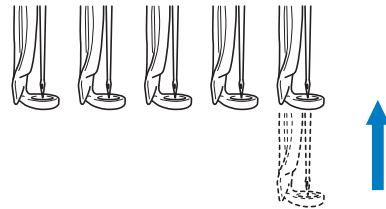

Justera vinkeln

Det kan beroende på vilken typ av tyg som broderas eventuellt vara omöjligt att dra tyget i broderammen till rätt vinkel. Justera i så fall vinkeln på mönstret så att det blir korrekt placerat på tyget.

- 1 Tryck på .



Skärmen nedan visas.

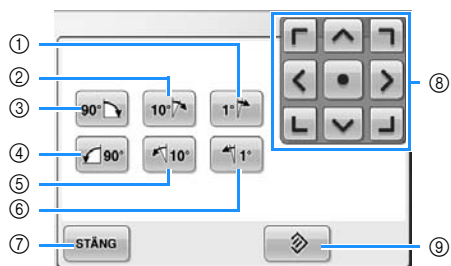





Exempel: ursprungsvinkel

- ① Roterar 1 grad till höger
- ② Roterar 10 grader till höger
- ③ Roterar 90 grader till höger
- ④ Roterar 90 grader till vänster
- ⑤ Roterar 10 grader till vänster
- ⑥ Roterar 1 grad till vänster
- ⑦ Tryck på den här knappen för att stänga den här skärmen.
- ⑧ Flyttar mönstret i den riktning som pilen på knappen anger.
- ⑨ Tryck på den här knappen för att återställa mönstrets ursprungliga vinkel.

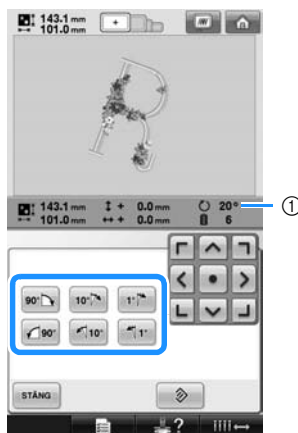

- ② Tryck på knapparna för att justera mönstret till den önskade vinkeln.
Varje knapptryckning gör att mönstret roterar.



- ① Visar mönstervinkeln efter att du tryckt på en knapp för att ändra den.
 - Tryck på  för att återställa mönstret till ursprungsvinkeln.
- ③ Tryck vid behov på pilknapparna för att justera mönstrets position.
Ytterligare information finns på sida 96.
- ④ Tryck vid behov på  och sedan på  om du vill kontrollera broderingsområdet.
Ytterligare information finns på sida 51.
- ⑤ När du har gjort de önskade ändringarna trycker du på  .
Skärmen för broderinställningar visas igen.



Anmärkning

- Med denna åtgärd kan du finjustera vinkeln, och åtgärden är även användbar när du broderar sådant som är svårt att fästa i en broderram, t.ex. väskor och rörformade objekt.
Exempel: Örngottsbrodering
Roterä mönstret 90 grader åt vänster innan du börjar brodera.

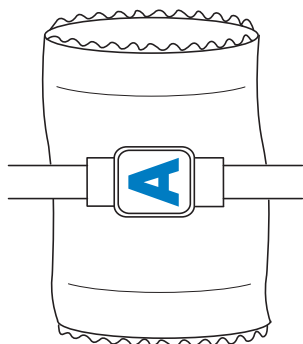

Exempel: T-shirtsbrodering
Roterä mönstret 180 grader. Dra maskinfundamentet igenom T-shirten nedifrån, inte från halslinningen, och fäst broderramen på maskinen. På så sätt förhindrar du att t-shirtens halshål dras ut när broderramen rör sig.

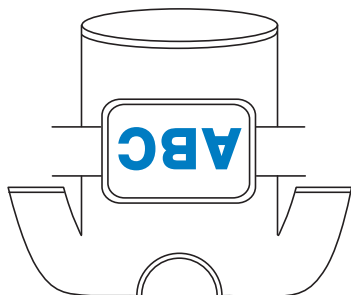

Ändra trådfärg på skärmen

Om en trådfärg på trådstället skiljer sig från nålpositionens trådfärg på skärmen, kan du ändra trådfärgerna på skärmen så att de matchar trådfärgspositionen på trådstället.

- 1** Tryck på .



► Skärmen för trådval visas.

- 2** Tryck på numret på den första nålstång som du vill ändra.

- Tryck på samma nålnummer igen om du vill avbryta valet.



- 3** Tryck på numret på den andra nålstång som du vill ändra. De två nålnumren kopplas ihop med en pil.

- Tryck på samma nålnummer igen om du vill avbryta valet.

- 4** Tryck på  för att ändra de två trådfärgerna.

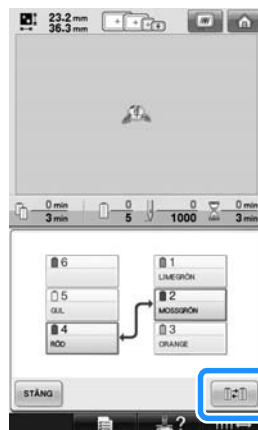

- 5** När du har gjort de önskade ändringarna trycker du på .

Brodera ett mönster med minst sju färger

Trådrollarna måste bytas när du broderar ett mönster där sju eller fler trådfärger används. Anvisningar om hur du byter trådrollar visas, och maskinen stannar automatiskt, när du måste byta rullar.

■ Tilldela nålstängerna trådfärger

Maskinen tilldelar automatiskt trådfärger till nålstängerna 1 till 6, och börjar då med de trådfärger som sys först. (Om ett nytt mönster har trådfärger som är de samma som i det tidigare mönstret kommer trådfärgerna dock att tilldelas samma nålstänger som tidigare, oberoende av sömnadsordning.)

I exempelvis ett mönster med sex trådfärger och tio trådfärgsbyten tilldelas trådfärgerna enligt nedan.

| | | | |
|---|--------------|---|------------|
| 1 | LIMEGRÖN | 1 | Nålstång 1 |
| 2 | BLÅKLINTSBLÅ | 2 | Nålstång 2 |
| 3 | LJUSLILA | 3 | Nålstång 3 |
| 4 | LILA | 4 | Nålstång 4 |
| 5 | GUL | 5 | Nålstång 5 |
| 1 | LIMEGRÖN | 1 | |
| 6 | KARMINRÖD | 6 | Nålstång 6 |
| 3 | LJUSLILA | 3 | |
| 4 | LILA | 4 | |
| 5 | GUL | 5 | |

| | |
|-----------|--------------|
| 6 | 1 |
| KARMINRÖD | LIMEGRÖN |
| 5 | 2 |
| GUL | BLÅKLINTSBLÅ |
| 4 | 3 |
| LILA | LJUSLILA |

Informationen om trådrollarna uppdateras när den sjunde tråden behövs i ett mönster med minst sju trådfärger.

Därefter justerar maskinen tilldelningen av trådfärger för att minska antalet trådrullsbyten. I exempelvis ett mönster med sju trådfärger och elva trådfärgsbyten tilldelas trådfärgerna enligt nedan.

| | | | |
|---|--------------|---|------------|
| 1 | FRISKT GRÖN | 1 | Nålstång 1 |
| 4 | MOSSGRÖN | 4 | Nålstång 4 |
| 5 | LERBRUN | 5 | Nålstång 5 |
| 3 | LJUSLILA | 3 | Nålstång 3 |
| 6 | GRÄDDBRUN | 6 | Nålstång 6 |
| 2 | BLÅKLINTSBLÅ | 2 | Nålstång 2 |
| 3 | | | |

| | |
|-----------|--------------|
| 6 | 1 |
| GRÄDDBRUN | FRISKT GRÖN |
| 5 | 2 |
| LERBRUN | BLÅKLINTSBLÅ |
| 4 | 3 |
| MOSSGRÖN | LJUSLILA |

Ändra trådrollarna här.

| | | | |
|---|--------------|---|------------|
| 3 | MÖRK BRUN | 3 | Nålstång 3 |
| 1 | FRISKT GRÖN | 1 | |
| 5 | LERBRUN | 5 | |
| 2 | BLÅKLINTSBLÅ | 2 | |
| 3 | MÖRK BRUN | 3 | Nålstång 3 |

| | |
|-----------|--------------|
| 6 | 1 |
| GRÄDDBRUN | FRISKT GRÖN |
| 5 | 2 |
| LERBRUN | BLÅKLINTSBLÅ |
| 4 | 3 |
| MOSSGRÖN | MÖRK BRUN |

Trådfärgerna på nålstängerna 1, 2 och 5 kommer att användas igen efter trådrullsbytet. De byts inte ut. De övriga nålstängerna tilldelas dock andra färger.

Kontrollera om trådrullsbyte behövs

När du väljer mönster kan du visa antalet trådrullsbyten. Du kan dock inte kontrollera vilka trådfärger som används i mönstret på den här skärmen. Kontrollera med hjälp av följande indikatorer om trådrollar måste bytas, och i så fall när.

■ Tid tills rullarna måste bytas ut

Den här indikatorn visar den tid som återstår till nästa rullsbyte och aktuell sömnadstid. Om en tidsangivelse visas på broderskärmen måste minst en rulle bytas ut.

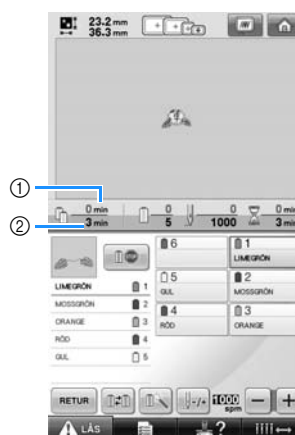

- ① Aktuell sömnadstid
- ② Tid tills rullarna måste bytas ut

■ Indikator för byte av rulle ()

Indikatorn för byte av rulle i skärmen för stygnnavigering visar hur många gånger trådrollarna måste bytas, och hur lång tid det är mellan bytena.

1 Tryck på på broderskärmen.

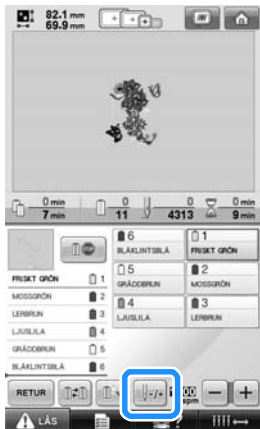

► Skärmen för stygnnavigering visas.

2 Tryck på .

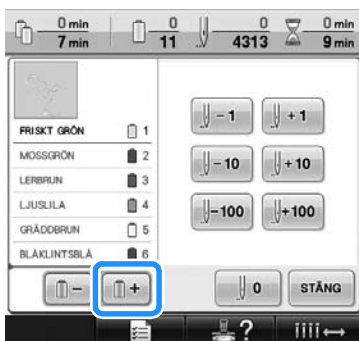

► Varje gång du trycker på den här knappen väljs nästa färg i trådfärgssekvensdisplayen. Den första färgen väljs när den sista färgen i trådfärgssekvensdisplayen har uppnåtts.

3 Kontrollera positionen för .

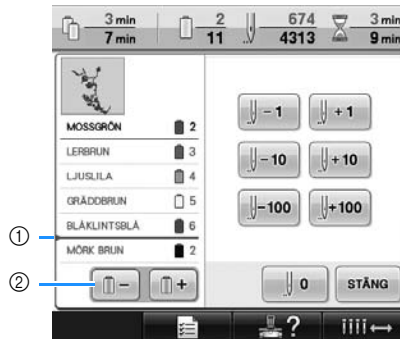

①  indikerar när trådrollarna måste bytas ut. Trådrollarna måste bytas samma antal gånger som denna indikator visar, och mellan de två trådfärgerna på den punkt där den visas.

② Tryck på  för att bläddra upp genom trådfärgssekvensdisplayen. Varje gång du trycker på den här knappen väljs föregående färg i trådfärgssekvensdisplayen. Den sista färgen väljs när den första färgen i trådfärgssekvensdisplayen har uppnåtts.

4 När du har kontrollerat den önskade informationen trycker du på eller för att återgå till den första färgen.

Tryck sedan på  .

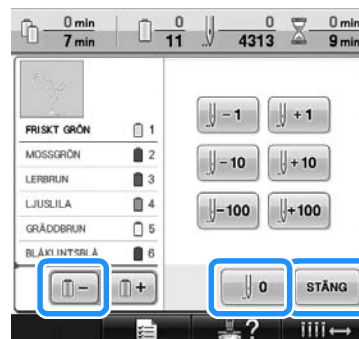

► Broderskärmen visas igen.

Byta trådullar i mönster med minst sju färger

Det här avsnittet innehåller information om hur du tolkar meddelandet om byte av trådulle och hur du enkelt byter trådullar.

Meddelande om byte av trådulle

När trådrullen måste bytas under brodering av ett mönster med minst sju färger slutar maskinen automatiskt att sy och meddelandet nedan visas. Det här meddelandet visas också när trådullarna måste bytas innan du börjar brodera ett nytt mönster. Byt trådullarna enligt deras nya tilldelningar.

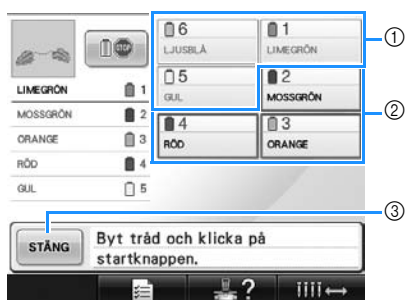

- ① Trådinformationen är nedtonad för de trådullar som inte behöver bytas ut.
- ② Trådinformationen visas i den nya trådfärgen och med en röd ram för de trådullar som ska bytas ut.
- ③ Tryck på den här knappen för att stänga meddelandet som visar att trådrullen måste bytas ut.



Obs!

- Tryck på nålstångsknappen för att flytta nålen till korrekt position för att trä den nya trådfärgen. Se "Flytta och trä vald nålstång" på sida 61.
- Den aktuella trådfärgstilldelningen lagras när broderskärmen visas. Nålstången tilldelas samma trådfärg som tidigare om den färgen ska användas nästa gång trådullarna måste bytas ut.



Anmärkning

- Om du vill använda en annan trådfärg än den som angavs ändrar du trådfärgsinställningen med hjälp av knappen för tillfällig inställning av nålstång. (Mer information finns i "Tillfällig inställning av nålstången" på sida 130).
- Trådfärger som användas ofta kan tilldelas särskilda nålstänger, så minskas antalet trådullsbyten. (Mer information finns i "Inställningar för reserverad nålstång" på sida 132).

Enkelt byte av trådrulle

Du måste trä om övertråden när du byter trådrullar. Det är dock enkelt att byta trådrulle om du byter en vars tråd har trätts korrekt genom maskinen.

- 1** Klipp av tråden mellan trådrullen och trådledaren.

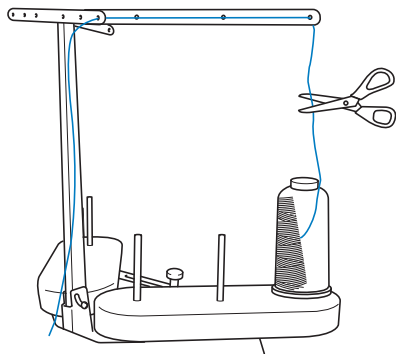

- 2** Byt ut trådrullen.

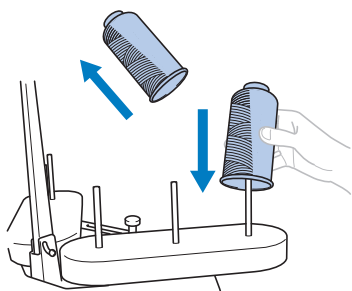

- 3** Knyt ihop änden på tråden på den nya rullen med änden på tråden i den föregående färgen.

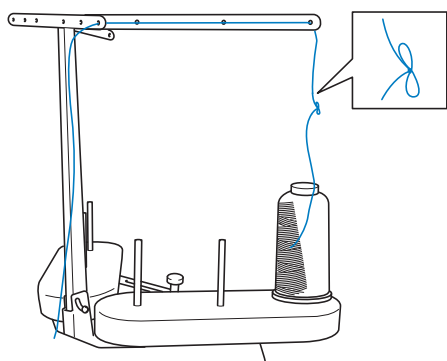

- 4** Dra ut den gamla tråden strax efter trådledaren på nålstängen.

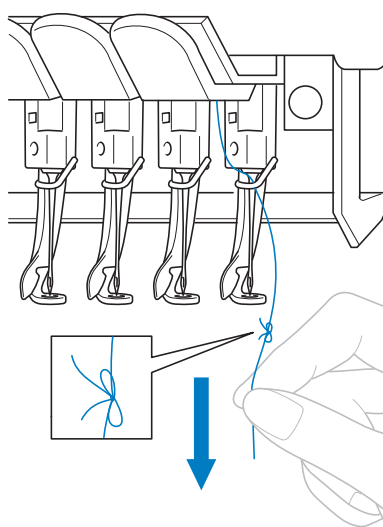

Fortsätt att dra i tråden tills knuten sitter ovanför nålen. Klipp av knuten.

- 5** Använd den automatiska nålträdningfunktionen för att trä på nålen med den nya tråden. (Se sida 59.)

► Detta avslutar bytet av trådrulle.



Obs!

- Dra inte knuten igenom nålsögat när du drar ut tråden. Nålen kan skadas om knuten dras genom nålsögat.

Om tråden går av eller om undertråden tar slut under broderingen

Maskinen stannar automatiskt om tråden går av eller om undertråden tar slut under brodering. Eftersom vissa stygn kan ha sytts med bara en tråd måste du gå tillbaka genom stygnen till en punkt som är färdigsydd innan du fortsätter brodera.



Obs!

- Om trådsensorn är avstängd stannar inte maskinen förrän broderingen är klar. Trådsensorn ska normalt vara på. Se sida 204.
- Var försiktig när du går bakåt eller framåt genom stygnen, eftersom broderramen rör sig samtidigt.



Om övertråden går av

1 Trä om övertråden. (Se sida 55.)

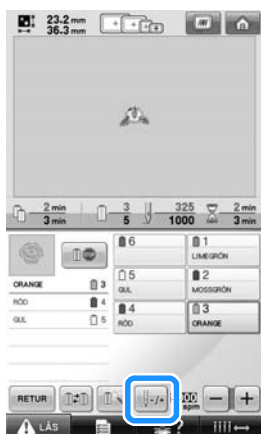
2 Tryck på .



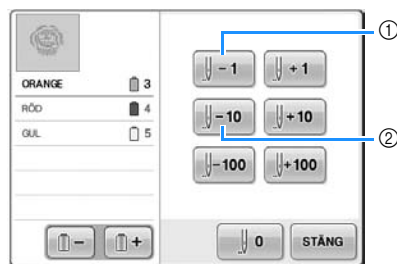

► Skärmen för stygnnavigering visas.

3 Tryck på  och  för att gå bakåt genom stygnen till en punkt där stygnen redan har sytts.



- 1 Varje tryckning på denna knapp ger en förflyttning ett stygn bakåt.
- 2 Varje tryckning på denna knapp ger en förflyttning tio stygn bakåt. Broderramen rör sig. Gå tillbaka till den punkt där stygn redan har sytts.



Om nålstången har flyttats för långt bakåt trycker du på  eller  för att gå framåt genom stygnen.

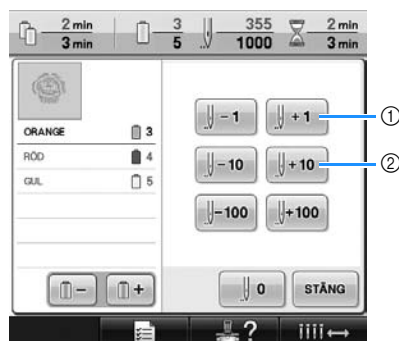

- 1 Varje tryckning på denna knapp ger en förflyttning ett stygn framåt.
- 2 Varje tryckning på denna knapp ger en förflyttning tio stygn framåt.

4 Tryck på **STÄNG**.

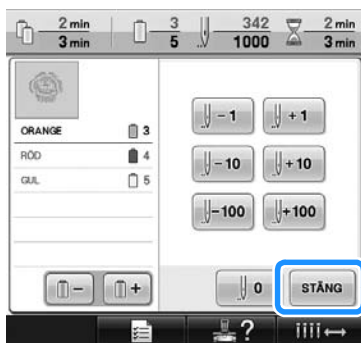

► Broderskärmen visas igen.

5 Tryck på **LÄS** och tryck sedan på start-/stoppknappen för att fortsätta brodera.

Om undertråden går av eller tar slut

1 Tryck på **LÄS** och sedan på tråдавklipningsknappen.

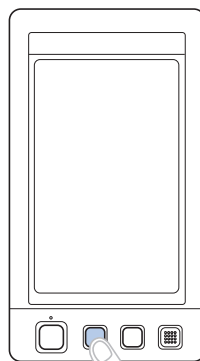

► Övertråden klipps av.

- Klipp av även övertråden om undertråden går av eller tar slut.

2 Ta bort de stygn som endast har sytts med övertråden.

Dra i den avklippta änden på övertråden.

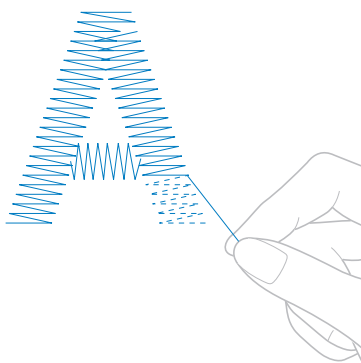

- Klipp av tråden med sax om stygnen inte kan tas bort helt.

■ Byt ut undertråden nu om den har tagit slut.

3 Byt ut rullen mot en rulle med undertråd.
(Se sida 36.)

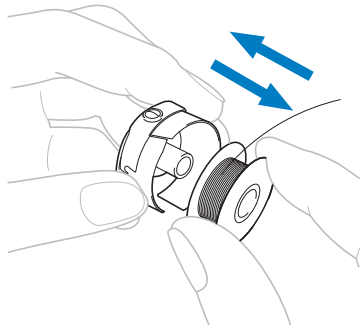

- Om täckplåten för kroken kan öppnas tar du bort undertråden utan att ta bort broderramen från maskinen.
- Ta tillfälligt bort broderramen om maskinfundamentet döljs av t.ex. ett påsformat tygstycke, eller om täckplåten för kroken inte kan öppnas. (Se sida 68.) Sätt tillbaka broderramen när du bytt undertråden. (Se sida 49.)



Obs!

Om broderramen tas bort innan mönstret är färdigbroderat måste du vara försiktig med följande, annars kan mönstret bli feljusterat.

- Tryck inte för hårt på tyget i ramen, eftersom det då kan lossna.
- Broderramen får inte slå emot vagnen eller pressarfoten när du tar bort ramen eller sätter dit den igen.

Om ramen slår emot vagnen så att den flyttar sig ska du stänga av maskinen och sedan starta den igen. Rätt ramplacering när maskinen stannade finns lagrat i maskinens minne och broderramen återgår till rätt placering.

- När broderramen har satts tillbaka måste du se till att stiften på broderramshållarens högra och vänstra arm passar in i hålen på broderramens handtag.

4 Gå tillbaka genom stygnen på det sätt som beskrevs i steg **e** i "Om övertråden går av" på sida 105 och fortsätt sedan att brodera.

Brodera från början eller mitten på mönstret

Starta om broderiet med stygnknappen framåt/bakåt om du vill starta om broderiet från början, exempelvis om du sydde ett provbroderi och använde felaktig trådspänningen eller fel trådfärg. Dessutom kan du gå framåt eller bakåt genom stygnen efter trådfärg eller stygn om du vill börja brodera på valfri plats i mönstret.



Obs!

- Var försiktig när du går bakåt eller framåt genom stygnen, eftersom broderramen rör sig samtidigt.

1 Tryck på start-/stoppknappen för att stoppa maskinen.

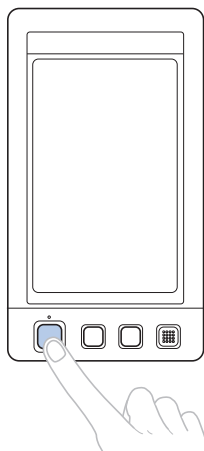

- Vid behov kan du byta ut tyget i broderramen eller klippa av och ta bort de stygn som sytts.

2 Tryck på .

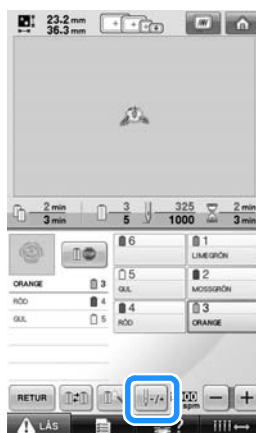

► Skärmen för stygnnavigering visas.

■ Börja sy från början

3 Tryck på .

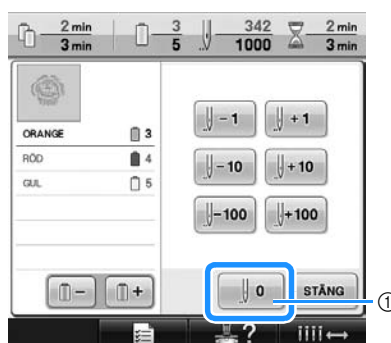

① Tryck på den här knappen för att återgå till början på den första färgen.

► Broderramen flyttas till startpositionen.

■ Välja det stygn där broderingen ska börja

4 Tryck på och för att välja en färg

i trådfärgssekvensen och tryck sedan på

, , , , och

för att välja stygn.

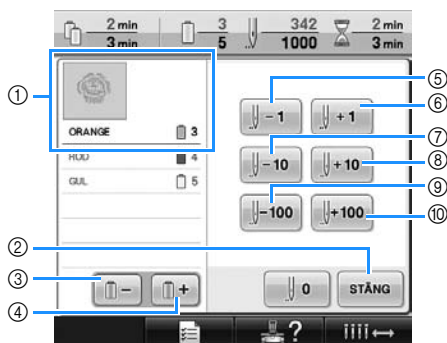

① Trådfärgen överst på trådfärgssekvensdisplayen är färgen på det aktuella området.

② Tryck på den här knappen för att stänga den här skärmen.

③ Tryck på den här knappen en gång för att återgå till början av sömnaden med den aktuella färgen. Därefter medför varje tryckning på den knappen att du återgår till början av sömnaden med den föregående trådfärgen.

④ Varje tryckning på den här knappen leder fram till början av sömnaden med nästa trådfärg.

⑤ Varje tryckning på denna knapp ger en förflyttning ett stygn bakåt.

⑥ Varje tryckning på denna knapp ger en förflyttning ett stygn framåt.

⑦ Varje tryckning på denna knapp ger en förflyttning tio stygn bakåt.

⑧ Varje tryckning på denna knapp ger en förflyttning tio stygn framåt.

⑨ Varje tryckning på denna knapp ger en förflyttning hundra stygn bakåt.

⑩ Varje tryckning på denna knapp ger en förflyttning hundra stygn framåt.

► Nålstångsfacket flyttar sig och den aktuella nålstången går till sömnadsläge, därefter flyttar sig broderramen och den aktuella nålpositionen markeras.

5 När du har valt det stygn där broderingen ska börja trycker du på .

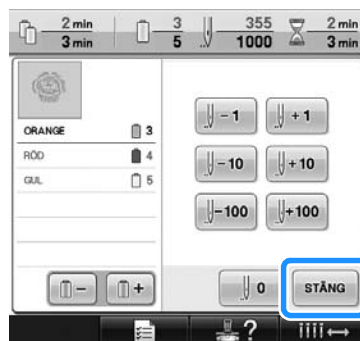

► Broderskärmen visas igen.

6 Tryck på och tryck sedan på start-/stopppknappen för att börja brodera.

► Broderingen börjar från den angivna punkten.

Återuppta broderingen efter att maskinen har stängts av

I samtliga följande fall lagras de stygn som återstår att sy i ett visst broderi i maskinens minne.

- Om du trycker på maskinens strömbrytare för att stänga av den sedan broderingen har stoppats. Klipp av tråden innan du stänger av maskinen med huvudströmbrytaren, annars kan tråden dras ut eller fastna när vagnen går tillbaka till ursprungsläget när maskinen startas igen.
- Om maskinen stängdes av oavsiktligt under pågående brodering, t.ex. vid strömavbrott. Det som återstår av broderiet kan sys när maskinen startas igen, men vissa färdiga stygn kan komma att sys om.



Obs!

- Var försiktig när du går bakåt eller framåt genom stygnen, eftersom broderramen rör sig samtidigt.

- 1 Ställ in huvudströmbrytaren på "I" för att starta maskinen.

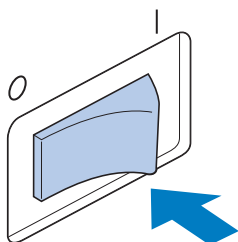

- 2 När maskinen startas börjar startfilmen. Tryck på skärmen så visas meddelandet nedan.

- 3 Tryck på .

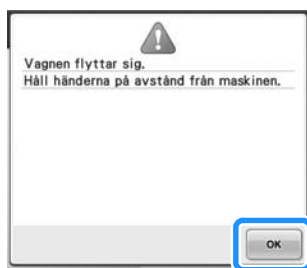

- Ett meddelande visas där du väljer om du vill fortsätta brodera eller starta en ny åtgärd.

- 4 Tryck på .

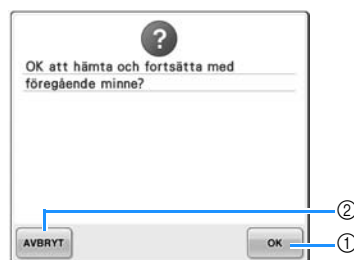

- ① Tryck här om du vill fortsätta brodera.
- ② Tryck här för att avbryta broderingen och välja ett nytt mönster på skärmen för val av mönstertyp.

- Broderskärmen som visades innan maskinen stängdes av visas på nytt.



5 Tryck på .

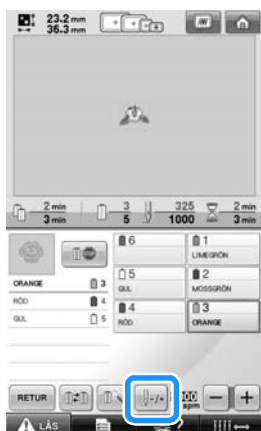

► Skärmen för stygnnavigering visas.

6 Tryck på  två eller tre gånger för att gå bakåt två eller tre stygn.

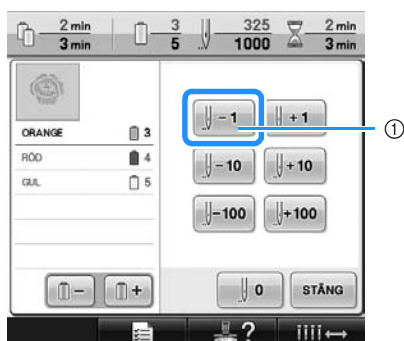

- ① Varje tryckning på denna knapp ger en förflyttning ett stygn bakåt.
- Kontrollera att nålens nedgångsläge är placerat där stygn redan har sytts.

7 Tryck på .

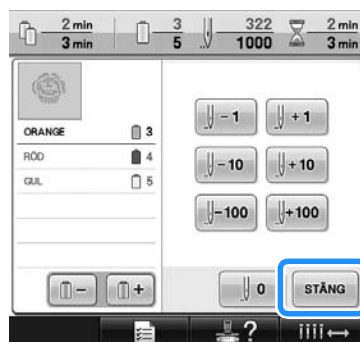

► Broderskärmen visas igen.

8 Tryck på  och tryck sedan på start-/ stoppknappen för att fortsätta brodera.

Anmärkning

- Maskinen kan stoppas när som helst, även medan den broderar. Om maskinen stoppas medan byte av trådfärg pågår behöver du dock inte gå tillbaka genom stygnen när broderingen fortsätter. Maskinen kan även ställas in så att den stannar vid byte av trådfärg. (Mer information finns i "Ställa in maskinen så att den stannar vid färgbyten" på sida 128).

Justera trådspänningen

Följande anvisningar beskriver hur du justerar trådspänningen om den korrekta trådspänningen som beskrivs på sida 67 inte användes. Justera först spänningen på undertråden, och därefter spänningen på övertråden på varje nålstång.



Obs!

- Var noga med att kontrollera undertrådens spänning varje gång du byter spole. Undertrådsspänningen kan variera beroende på undertrådstyp och om en förspolad trådspole används. När du t.ex. byter ut en tom förträdd spole mot en av samma typ måste du kontrollera spänningen på undertråden och vid behov justera den.
- Justera spänningen på undertråden innan du justerar spänningen på övertråden.

Justera undertrådens spänning

- 1** Fäst den medföljande vikten i trådänden som sticker ut från spolkapseln.

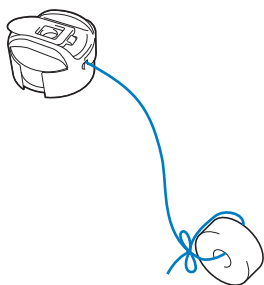

Obs!

- Olika vikter används för att justera förspolade trådspolar och metallspolar. Förspolade trådspolar: endast vikt (L) Metallspolar: vikt (L) och vikt (S)
* Vikt (S) inkluderas med tillvalet trådspolarsäte.
- Information om hur du monterar om trådspännaren finns på sida 249.

- 2** Håll trådspolarsätet mot en slät, vertikal yta, så som visas på bilden.

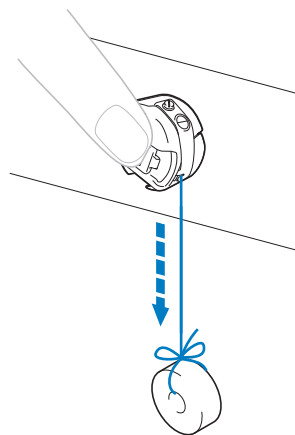

- Trådspänningen är korrekt om tråden med vikten dras ut långsamt.

- 3** Vrid spänskruven med den medföljande standardskruvmejseln och justera trådspänningen.

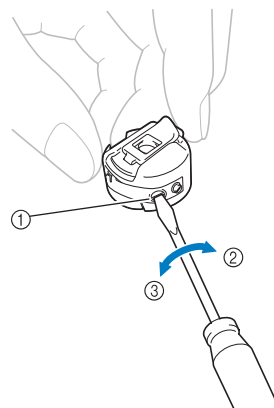

- ① Spännskruv
- ② Hårdare
- ③ Lösare

- 4** När du har utfört justeringarna kontrollerar du trådspänningen genom att provbrodera med alla nålstängerna.



Anmärkning

- Bland de inbyggda broderimönstren finns ett mönster som är avsett för att kontrollera trådspänningen. Du kan enkelt kontrollera trådspänningen genom att sy det här mönstret. Mer information finns på sida 217.

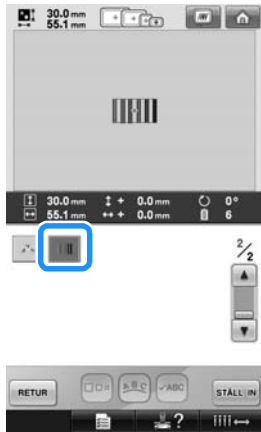

Justera överträdens spänning

När du broderar ska trådspänningen vara inställd så att en aning av övertråden kan ses på tygets avigsida.

- 1** Vrid på trådspänningsknapparna.

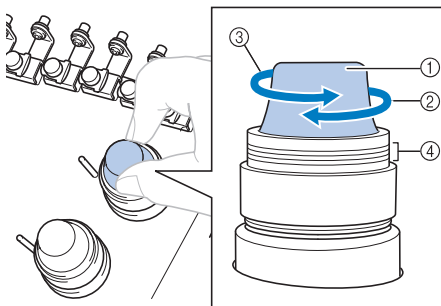

- ① Trådspänningsknappar
- ② Hårdare
- ③ Lösare
- ④ Markering

■ Korrekt trådspänning

Mönstret kan ses från tygets avigsida. Om trådspänningen inte ställs in korrekt kommer det sydda resultatet inte att bli bra. Tyget kan rynkas och tråden kan gå av.

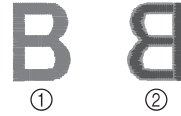

- ① Rättsida
- ② Avigsida

Följ anvisningarna nedan för att justera trådspänningen efter situationen.



Obs!

- Om trådspänningen är mycket lös kan det hända att maskinen stannar under sömnaden. Detta är inte ett tecken på att något är fel. Öka trådspänningen något och börja sy igen.

■ Övertråden är för spänd

Om övertråden är för hårt spänd syns undertråden på tygets rätsida.



- ① Rätsida
- ② Avigsida

Vrid knappen i pilens riktning för att minska spänningen på övertråden.

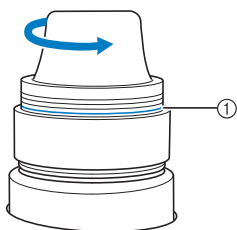

- ① Rött streck

Trådspänningen kan inte minskas ytterligare om den röda linjen är synlig. Öka undertrådens spänning. Mer information finns på sida 112.



Obs!

- Spänningsknappen kan lossna om du minskar trådspänningen bortom den röda linjen.
- Information om hur du monterar om trådspännaren finns på sida 249.

■ Övertråden är för lös

Övertråden är för löst spänd vilket gör att den lösa övertråden fastnar eller öglor syns på tygets rätsida.

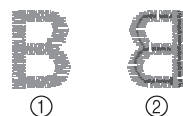

- ① Rätsida
- ② Avigsida

Vrid knappen i pilens riktning för att öka spänningen på undertråden.

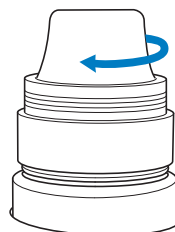

4**BRODERINSTÄLLNINGAR**

Det här kapitlet innehåller beskrivningar av de olika broderinställningarna som underlättar användningen av maskinen.

| | |
|--|------------|
| Tråckla broderier | 116 |
| Skapa en applikation | 117 |
| Skapa en applikation | 117 |
| Använda ett rammönster för konturen | 120 |
| Inställning av automatiskt låsstygn | 122 |
| Inställningarna av start-/slutpositionerna | 123 |
| Sy ett mönster längs en diagonal flera gånger | 124 |
| Brodera ihopskrivna tecken | 125 |
| Inställning av maximal hastighet | 127 |
| Ställa in maskinen så att den stannar vid färgbyten | 128 |
| Stoppa maskinen vid nästa färgbyte | 128 |
| Ange pauslägen före broderingen | 128 |
| Tillfällig inställning av nålstången | 130 |
| Oavbruten brodering (med en enda färg) | 131 |
| Inställningar för reserverad nålstång | 132 |

Träckla broderier

Du kan träckla runt mönstrets kontur innan du börjar brodera. Det är användbart när du broderar på tyg där du inte kan fästa ett styvnadsmaterial med ett strykjärn eller lim. När du fäster ett styvnadsmaterial på tyget minskar du risken för att stygnen krymper eller att mönstret blir feljusterat.



Obs!

- Vi rekommenderar att du kombinerar och redigerar färdigt mönstret innan du väljer träckelinställningen. Om du redigerar mönstret efter att du har valt träckelinställningen kan träcklingen och mönstret bli feljusterade och de träckelstygn som finns under mönstret kan vara svåra att ta bort när broderiet är färdigt.

1 Tryck på  och visa sedan inställningsskärm 2/5.

2 Använd  och  för att ange avståndet från mönstret till träckelstygnen.



Anmärkning

- Ju högre inställning, desto större avstånd mellan träcklingen och mönstret.
- Inställningen fortsätter att gälla även om maskinen stängs av.

3 Tryck på  för att återgå till inställningsskärmen för broderiet.

4 Tryck på  för att välja träckelinställningen.



Obs!

- När du trycker på  flyttas mönstret till mitten. Flytta mönstret till önskat läge när du har valt träckelinställningen.

- Tryck på  om du vill ta bort inställningen.

- ▶ Träcklingen läggs till i början av sömnadsordningen.

5 Tryck på  för att fortsätta till broderskärmen.

6 Tryck på  och tryck sedan på start-/stoppknappen för att börja brodera.

7 Ta bort träcklingen när broderiet är färdigt.

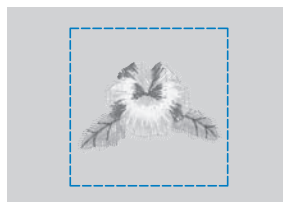

Skapa en applikation

Applikationer kan skapas från inbyggda mönster och mönster på broderkort. Det passar bra för tyger som inte kan broderas eller om du vill sätta fast en applikation på ett plagg.

Skapa en applikation

Mönstret nedan används för att skapa en applikation.



Obs!

- Vi rekommenderar filtyg eller denim för applikationer. På tunnare tyger kan stygnen bli mindre, beroende på vilket mönster och material som används.
- Använd styvnadsmaterial när du broderar för bästa resultat.
- Välj en ram som passar till mönsterstorleken. Ramalternativen visas på LCD-skärmen.
- Kombinera och redigera mönstret helt innan du väljer applikationsinställningen. Applikationsömmen och mönstret kan riktas in fel med varandra om du redigerar mönstret efter det att applikationsinställningen har valts.
- Eftersom en kontur läggs till blir mönstret för applikationen större än originalmönstret (när applikationsinställningen har valts). Justera först mönstrets storlek och justering i enlighet med anvisningarna nedan.

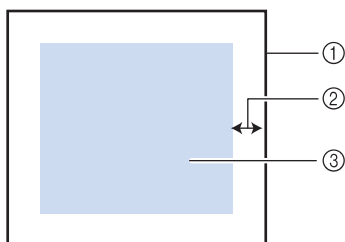

- ① Broderingsområde
- ② Ca 10 mm
- ③ Mönsterstorlek

1 Tryck på , och visa sedan inställningsskärm 2/5.

2 Använd  och  för att ange avståndet från mönstret till applikationskonturen.

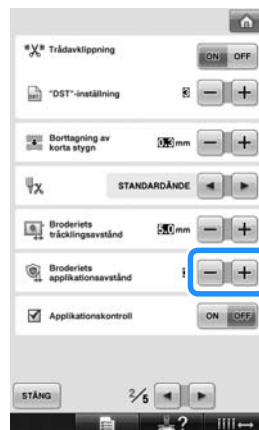

Anmärkning

- Inställningen fortsätter att gälla även om maskinen stängs av.

3 Tryck på  för att återgå till inställningsskärmen för broderiet.

4 Tryck på för att välja applikationsinställningen.



- Tryck på  om du vill ta bort inställningen.
- ▶ Stegen för att skapa en applikation läggs till i sömnadsordningen.









Obs!

- När du trycker på  flyttas mönstret till mitten. Flytta mönstret till önskat läge när du har valt applikationsinställningen.
- Applikationen kan inte skapas om mönstret är för stort eller komplicerat eller om ett kombinerat mönster har delats. Även om det valda mönstret passar i broderingsområdet kan applikationsmönstret vara större än broderingsområdet när konturen har lagts till. Välj ett annat mönster eller redigera mönstret om ett felmeddelande visas.

5 Tryck på för att fortsätta till broderskärmen.

Anmärkning

- Tre steg läggs till i sömnadsordningen: applikationens skärlinje, mönsterplacering på plagget och applikationssömnad.

| | | |
|-----------------------|--|----------------|
| ORANGE |  | 3 |
| ROD |  | 4 |
| GUL |  | 5 |
| APPLIKATIONSMATERIAL |  | 6 ^① |
| APPLIKATIONSPPOSITION |  | 1 ^② |
| APPLIKATION |  | 2 ^③ |

- ① Applikationens skärlinje
- ② Mönsterplacering på plagget
- ③ Applikationssömnad
- Vi rekommenderar att färgen på tråden som används för skärlinjen "APPLIKATIONSMATERIAL" ligger så nära tygets färg som möjligt.

6 Fäst styvnads materialet på baksidan av det filt- eller denimtyg som ska användas till applikationen.

7 Fäst applikationstyget i broderramen, fäst broderramen på maskinen och börja brodera.

8 När du har broderat skärlinjen "APPLIKATIONSMATERIAL" stannar du maskinen och tar bort applikationsmaterialet från broderramen.

9 Klipp försiktigt längs stygnen. Ta försiktigt bort all den tråd som användes till skärlinjen när du har klippt färdigt.

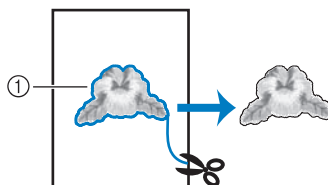

- ① Applikationens skärlinje



Obs!

- Mönstret kan krympa och applikationen kan bli feljusterad mot placeringslinjen beroende på mönstrets täthet och det tyg som används. Vi rekommenderar att du klipper precis utanför skärlijnen.
- Använd en kritpenna för att ange mönsterriktningen innan du klipper ut mönster som är vertikalt och horisontellt symmetriska.
- Klipp försiktigt ut mönstret längs den kontur som du nyss sydde. Klipp inte innanför skärlijnen eftersom applikationstyget i så fall inte kommer att omfattas av applikationssömmen.

- 10** Använd två lager av självhäftande vattenlösligt styvnadsmaterial med de två förlimmade sidorna mot varandra och fäst dem sedan i broderramen.

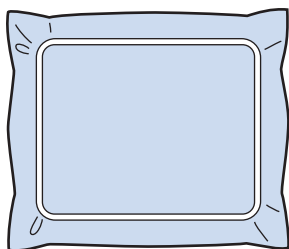

Obs!

- Om vattenlösligt styvnadsmaterial används behöver du inte ta bort styvnads materialet när du har sytt applikationskonturen. Vi rekommenderar att du använder vattenlösligt styvnadsmaterial för att minska mönsterkrympningen.
- Lägg ihop två lager av vattenlösligt styvnadsmaterial så att det inte går sönder under broderingen.

- 11** Sy placeringslinjen för applikationspositionen "APPLIKATIONSPOSITION".

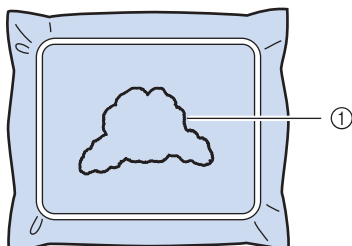

① Placeringslinje för mönstret

- 12** Applicera ett tunt lager lim eller spraylim och limma fast applikationen så att den riktas in efter placeringslinjen.

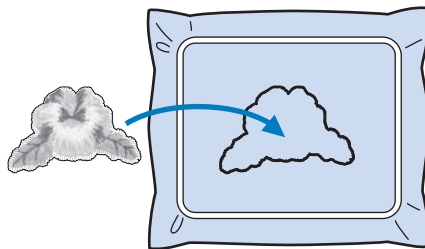

Obs!

- Kontrollera att applikationen ligger rätt mot placeringslinjen innan du limmar fast den.

- 13** Sy konturen "APPLIKATION".

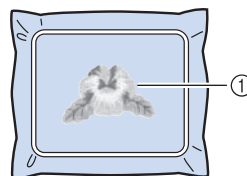

① Applikationskontur

- 14** Ta bort styvnads materialet från broderramen när broderiet är färdigt.

- 15** Använd en sax och klipp bort överflödigt vattenlösligt styvnadsmaterial som sticker ut från applikationskonturens söm.

- 16** Fukta applikationen med vatten så att det vattenlösliga styvnadsmaterialet löses upp.

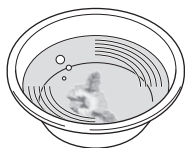

- 17** Torka applikationen och stryk den om det behövs.



Anmärkning

- Konturen sys med satinsöm.
- Det kan hända att det fastnar lim på pressarfoten, nålen och stygnplåten i det här steget. Brodera klart applikationsmönstret och torka därefter av limmet.



Obs!

- Ta inte i för hårt när du stryker applikationen. Det kan skada sömmen.

Använda ett rammönster för konturen

Med ett rammönster kan önskad form läggas till som en kontur till applikationen.



- 1** När du har valt och redigerat mönstret på skärmen för mönsterredigering utför du åtgärderna som beskrivs i steg **1** till och med **e** i "Skapa en applikation" på sida 117.
- 2** Tryck på **STÄNG** för att återgå till föregående skärm.

- 3** Välj önskad form och mönster från mönstertypskärmen och lägg till dem i applikationsmönstret.

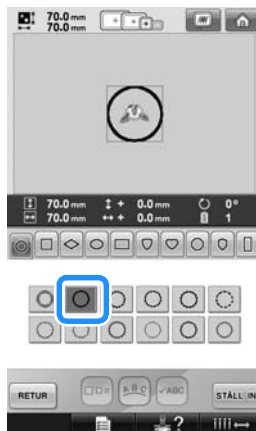

- 4** Tryck på **STÄLL IN** och sedan på **ÄNDRA SLUT**.

- 5** Tryck på **STÄLL IN** för att välja applikationsinställning.

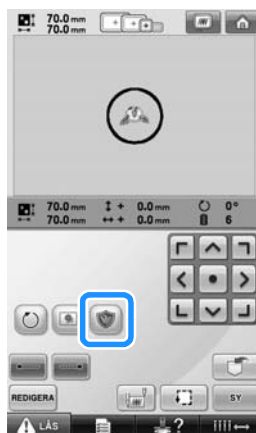



- 6** Tryck på **REDIGERA**.

- 7 Använd  VÄLJ  för att välja rammönster och tryck sedan på  och .



► Rammönstret raderas.

- 8 Tryck på  för att fortsätta till inställningsskärmen för broderiet.
- 9 Tryck på  för att fortsätta till broderskärmen.
- 10 Fortsätt med steg 6 i "Skapa en applikation" på sida 118 för att slutföra applikationen.

Inställning av automatiskt låsstygn

Maskinen kan ställas in på att automatiskt sy låsstygn, exempelvis i början av mönstret, före varje byte av trådfärg, och innan tråden klipps av.

Den här funktionen är aktiv när brodymaskinen köps.

- Ange att låsstygn ska sys i början av mönstret, före varje byte av trådfärg och när sömnaden påbörjas efter att tråden har klippts av.

- 1 Tryck på  så att den ändras till  .
Tryck på  (eller ) för att välja önskad inställning.



- Med varje knapptryckning aktiveras eller inaktiveras inställningen.

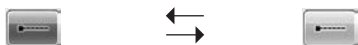



Inställning av automatiskt låsstygn är påslagen

Inställning av automatiskt låsstygn är frånslagen

Anmärkning

- Låsstygn utförs inte om den första stygnlängden är kortare än 0,8 mm.
- Låsstygn utförs inte om trådavklippningen är frånslagen på inställningsskärmen (se sida 199).

- Ange att låsstygn ska sys innan tråden klipps av.

- 1 Tryck på  så att den ändras till  .
Tryck på  (eller ) för att välja önskad inställning.



- Med varje knapptryckning aktiveras eller inaktiveras inställningen.



Inställning av automatiskt låsstygn är påslagen

Inställning av automatiskt låsstygn är frånslagen

Anmärkning

- Inställningen av det automatiska låsstygnet förblir oförändrad tills du trycker på knappen för att stänga av den. Den inställning som anges innan maskinen stängs av gäller fortfarande nästa gång maskinen startas.
- Låsstygn utförs inte om trådavklippningen är frånslagen på inställningsskärmen (se sida 199).

Inställningarna av start-/slutpositionerna

Maskinen kan ställa in startpunkten och slutpunkten separat från de 9 punkterna i mönstret. Dessa punkter är övre vänstra hörnet, ovan i mitten, övre högra hörnet, vänster om mitten, mitten, höger om mitten, nedre vänstra hörnet, nedanför mitten, och nedre högra hörnet.

Dessa inställningar kan användas för att flera gånger sy ett mönster längs en diagonal.

Inställningarna av start-/slutpositionerna anges på skärmen för broderinställningar.

När du köper brodermaskinen är både startpositionen och slutpositionerna inställda på mitten av mönstret.

1 Tryck på .



- ▶ Skärmen för inställningarna av start-/slutpositionerna visas.

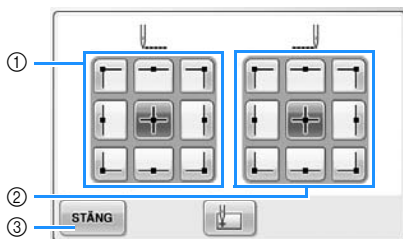

- 1 Anger startpositionen
 - 2 Anger slutpositionen
- Tryck på en knapp för att välja en inställning. Den markerade knappen visar den aktuella inställningen.

Exempel:



Den här knappen har valts.

- 3 Tryck på den här knappen för att stänga den här skärmen.

■ Ange startpositionen

2 Tryck på knappen för önskad inställning av startposition.

- ▶ När en startposition har valts ställs slutpositionen automatiskt in på samma position.
- ▶ Broderramen flyttas till startpositionen.

■ Ange slutpositionen

3 Tryck på knappen för önskad inställning av slutposition.

4 När du har valt de önskade inställningarna trycker du på .

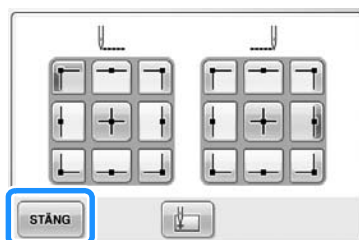

- ▶ Skärmen för broderinställningar visas igen.

Anmärkning

- Inställningarna av start-/slutpositioner ändras inte förrän du trycker på knappen för en ny inställning. De inställningar som anges innan maskinen stängs av gäller fortfarande nästa gång maskinen startas.

Sy ett mönster längs en diagonal flera gånger





Exempel:





- 1** Ange det övre vänstra hörnet som startposition och det nedre högra hörnet som slutposition.

Tryck på  på skärmen för broderinställningar för att visa skärmen för inställningarna av start-/slutpositionerna.



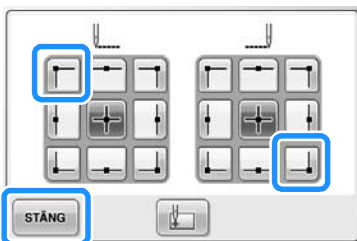

För startpositionen trycker du på  så att den ändras till .
För slutpositionen trycker du på  så att den ändras till .



Tryck på  för att stänga skärmen för inställningarna av start-/slutpositionerna.

- 2** Sy det första brodermönstret.

Tryck på  för att visa broderskärmen, och tryck sedan på  och på start-/stoppknappen.

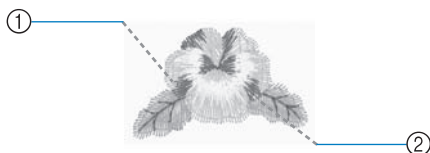

- ① Startposition
② Slutposition

- 3** Efter avslutad brodering stannar maskinen i mönstrets nedre vänstra hörn.



- 4** Tryck på  och upprepa steg **2** och **3** tre gånger.



Obs!

- Om nästa broderimönster i serien ska sys utanför broderingsområdet visas skärmen nedan.
Fäst om tyget så att du kan fortsätta att upprepa mönstret. Tryck på  och upprepa steg **2** och **3**.



Anmärkning

- Om du ändrar start- och slutpositionerna blir olika mönsterdesigner möjliga, istället för att mönstren sys i en fast riktning.



Brodera ihopskrivna tecken

Följ anvisningarna nedan om du vill brodera ihopskrivna tecken i en rad när mönstret fortsätter utanför broderammen.
Exempel: skriv ihop "DEF" med "ABC"

A B C D E F

1 Välj monogrammönstret för "ABC".

2 Tryck på  på skärmen för broderinställningar.





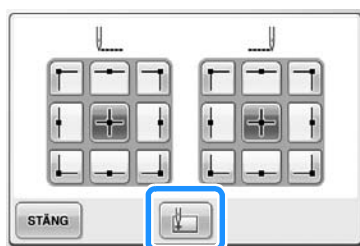

3 Tryck på .



- Nålstången är i mönstrets nedre vänstra hörn. Broderammen flyttas så att nålen är i rätt läge.

 **Obs!**

- Tryck på  om du vill ta bort startpunktsinställningen så att startpunkten är mitt i mönstret igen.
- Använd  om du vill välja en annan startpunkt för broderiet.

4 Tryck på  om du vill återgå till skärmen för broderinställningar och tryck sedan på  för att fortsätta till broderskärmen.

-  ändras till  och startpunkten ställs in i mönstrets nedre vänstra hörn.

5 Tryck på  och tryck sedan på start-/stoppknappen för att börja brodera.

6 Klipp av trådarna och lämna generösa trådändar när tecknen har broderats. Ta bort broderammen och fäst sedan broderammen igen så att de kvarvarande tecknen kan broderas ("DEF").

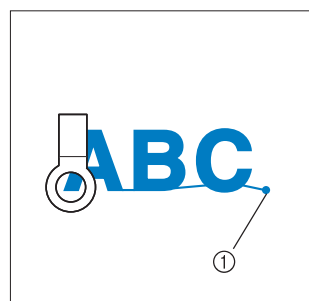

① Broderiets slut

7 Välj monogrammönstret för "DEF", precis som i steg **1**.

- 8 Tryck på  på skärmen för broderinställningar.



- 9 Tryck på .

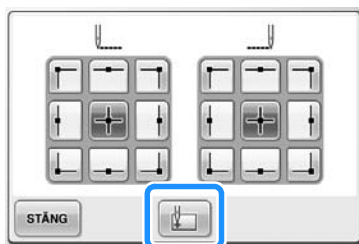

- Nålstången är i mönstrets nedre vänstra hörn. Broderramen flyttas så att nålen är i rätt läge.

- 10 Tryck på .

- 11 Använd  för att justera nålen mot slutet på det tidigare brodermönstret.

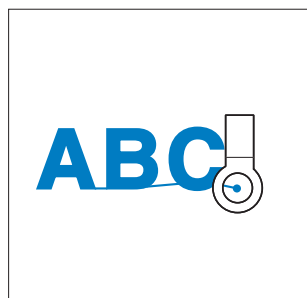

Obs!

- Se sida 97 för bättre synlighet när du placerar nålen direkt över slutet av det tidigare mönstret.

- 12 Tryck på .

- 13 Tryck på  och tryck sedan på start-/stoppknappen för att börja brodera kvarvarande monogrammönster.



Inställning av maximal hastighet

Den maximala hastigheten kan ställas in på en av fem nivåer i intervall om 100 spm mellan 400 och 1000 spm. Om keps- eller cylinderramen används kan den maximala hastigheten ställas in på en av fem nivåer i intervall om 50 spm mellan 400 och 600 spm.

Maximal hastighet

| Broderarram/platt ram | | Kepsram/cylinderram | |
|-----------------------|------|---------------------|-----|
| 1 | 1000 | 1 | 600 |
| 2 | 900 | 2 | 550 |
| 3 | 800 | 3 | 500 |
| 4 | 700 | 4 | 450 |
| 5 | 600 | 5 | 400 |
| 6 | 500 | – | – |
| 7 | 400 | – | – |

Inställningen av maximal hastighet anges på broderskärmen.

När du köper brodermaskinen är den maximala hastigheten inställd på 1000 spm (kepsram 400 spm).

Kepsramen, cylinderramen och den platta ramen är inte inkluderade tillbehör. De är dock tillgängliga som tillval.

1 Om du vill öka hastigheten trycker du på .

Tryck på  om du vill sänka hastigheten.



► Värdet mellan  och  ändras.

Anmärkning



- Minska hastigheten vid sömnad i tunna, tjocka eller tunga tyger. Maskinen broderar dessutom tystare vid lägre hastighet.
- Hastigheten kan ändras under tiden ett broderi sys.
- Inställningen för maximal syhastighet ändras inte förrän en ny inställning väljs. Den inställning som anges innan maskinen stängs av gäller fortfarande nästa gång maskinen startas.
- Minska hastigheten till 400 spm när du använder en tunn tråd, t.ex. metalltråd.

Ställa in maskinen så att den stannar vid färgbyten

Du kan stoppa maskinen när du vill, men om du gör det medan den broderar är det lämpligt att gå tillbaka några stygn innan sömnaden fortsätter, så att stygnen överlappar varandra. Om maskinen stoppas vid färgbyte behöver du inte låta den gå bakåt innan broderingen fortsätter.



Stoppa maskinen vid nästa färgbyte

Maskinen kan ställas in på att stanna innan den syr nästa färg.

- Tryck på  så att den ändras till  medan färgen sys före den punkt där du vill stoppa maskinen.



- När området med den aktuella färgen har sytts flyttas nästa nålstång till rätt läge, och maskinen stannar innan den syr nästa färg.

-  ändras tillbaka till .
- Om maskinen har stängts av tillfälligt måste du välja om du vill fortsätta att sy eller välja ett nytt mönster när maskinen startas igen. Tryck på  om du vill fortsätta att brodera. (Se "Återuppta broderingen efter att maskinen har stängts av" på sida 110.)



Ange pauslägen före broderingen

Pauslägen kan anges på skärmen för trådfärgsbyte, som visas när du trycker på .

- Tryck på  på skärmen för mönsterredigering.



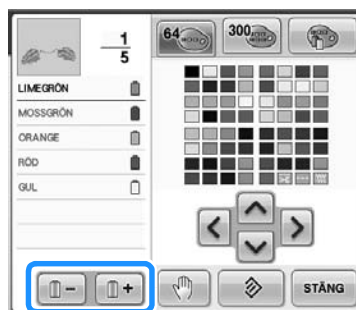

- Skärmen för trådfärgsbyte visas.

- Tryck på  och  så att den färg som maskinen ska stanna före visas överst på trådfärgssekvensdisplayen.

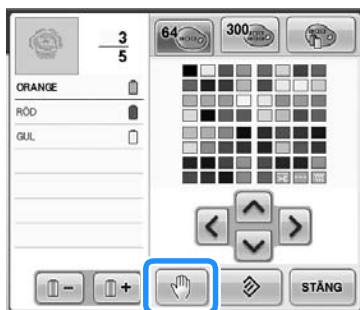

3 Tryck på  .



►  -märket visar var maskinen kommer att stanna.

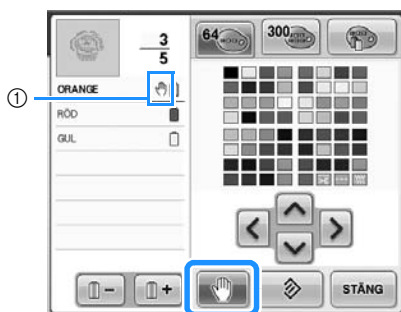

①  -märke

4 Upprepa steg ② och ③ för varje paus som du vill ange.

- Du kan ange valfritt antal pauser.

5 När du har angett de önskade inställningarna trycker du på  .

- Om maskinen har stängts av tillfälligt när den stoppas i det angivna läget efter broderingen måste du välja om du vill fortsätta att sy eller välja ett nytt mönster när maskinen startas igen.

Tryck på  för att fortsätta att brodera. (Se "Återuppta broderingen efter att maskinen har stängts av" på sida 110.)



 **Anmärkning**

- Om maskinen stängs av tillfälligt avbryts inte de inställningar som innan maskinens stängdes av gjordes för att stoppa maskinen vid färgbyten. Inställningarna avbryts dock om du väljer ett nytt mönster.
- Om du har sparat ett mönster med inställningar för att stoppa maskinen vid färgbyten, så sparas även dessa inställningar.

Tillfällig inställning av nålstången

När broderingen har börjat kan maskinen stoppas vid ett färgbyte och en annan nålstång kan anges för nästa färg som ska sys.

Du kan spara sömnadstid genom att ersätta övertråd som redan har trätts på en annan nålstång. Exempelvis kan liknande trådfärg ersättas för tillfällig användning.

- 1** Medan du syr färgen före den som du vill byta trycker du på  så att den ändras till .



- ▶ När sömnaden av den aktuella färgen har avslutats klipps trådarna av och maskinen stannar.
- Du kan trycka på start-/stoppknappen vid färgbytet om du vill stoppa maskinen, men vänta i så fall tills trådarna har klippts av.

- 2** Tryck på .



- ▶ Skärmen för tillfällig inställning av nålstång visas.

- 3** Tryck på knappen för den nålstång som har trätts på med den tråd du vill brodera med.

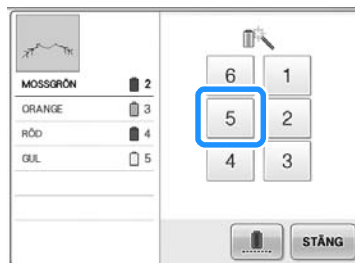

- 4** Tryck på .

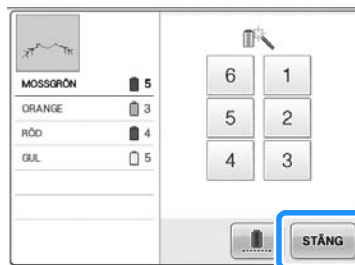

- ▶ Broderskärmen visas igen.

- 5** Tryck på  och tryck sedan på start-/stoppknappen för att börja brodera.



- ① Nålstångsnumret är det enda som ändras, för att visa den valda nålstången.
- ▶ Broderingen fortsätter med den angivna nålstången.



Anmärkning

- Tillfälliga nålstångsinställningar gäller bara till nästa färgbyte. Området sys med den ursprungliga färgen om mönstret innehåller ett annat område med samma färg eller då mönstret sys nästa gång.
- Du kan byta trådfärg (nålstång) på det här sättet även när maskinen har stoppats med en angiven paus eller då det är dags att byta rulle.
- En tillfällig inställning av nålstång kan inte tillämpas om du tryckte på start-/stoppknappen medan ett område syddes. Du kan inte byta trådfärg (nålstång) mitt i ett område som sys.

Oavbruten brodering (med en enda färg)

Det valda mönstret kan sys i en färg istället för flera färger. Maskinen saktar in men stannar inte mellan färgstegen och fortsätter sedan tills mönstret är färdigt.

- 1 Tryck på knappen för den nålstång som har trätts på med den tråd du vill brodera oavbrutet.

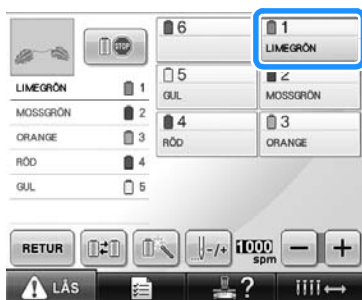

- 2 Tryck på .

- Skärmen för tillfällig inställning av nålstång visas.

3

Tryck på  så att flerfärgsstegen blir skuggade och det valda mönstret broderas i en enda färg, istället för att tråden byts under broderingen.



- Trådfärgerna som visas på skärmen tonas ned.



Anmärkning

- Om du rör vid någon knapp för nålstångsnumret ovan kommer den tillfälliga nålstångsinställningen att aktiveras. (Se sida 130).
- Tryck på  igen för att återgå till mönstrets ursprungliga inställningar.

4

Tryck på .



Anmärkning

- DST-trådavklipningsfunktionen kan användas även när oavbruten brodering är inställd (se sida 199).
- Du kan välja nålstång på broderskärmen, även efter att ha rört vid  i steg 4.
- När du avslutat broderiet kommer det oavbrutna broderiet att avbrytas.

4

Inställningar för reserverad nålstång

Vanligen tilldelar maskinen automatiskt trådfärger till nålstängerna; en viss trådfärg kan dock manuellt tilldelas en viss nålstång. Om en nålstång anges undantas denna nålstång från maskinens automatiska tilldelning, och den angivna färgen förblir tilldelad denna.

Du kan minska behovet av att byta trådrullar genom att specifikt tilldela vissa vanliga trådfärger till specifika nålstänger.



Obs!

- Funktionen är inte tillgänglig genom broderskärmen.

När en manuell inställning av en nålstång har angivits gäller den tills inställningen avbryts. De manuella nålstångsinställningarna kan anges på inställningsskärm 3/5.

- 1 Tryck på och sedan på och för att visa inställningsskärm 3/5.

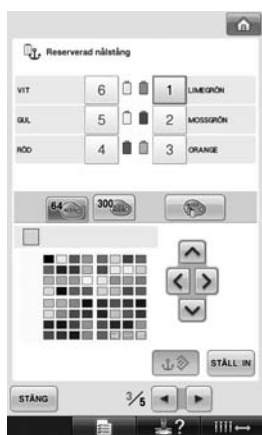

- 2 Tryck på , , , , eller för numret på den nålstång som du vill specificera.

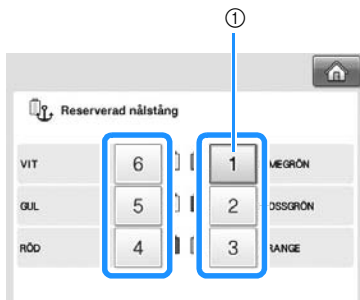

- 1 Visar numret på den valda nålstången

- 3 Välj den färg som ska tilldelas nålstången.

Tryck på , , och tills den färg du vill välja ur trådtabellen visas i förstorat skick.

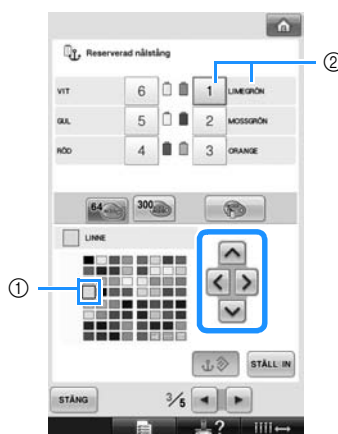

- 1 Färgen som visas i förstorat skick är den färg som väljs.
- 2 Visar den färg som väljs, samt dess namn

- Om du markerar en färgruta förflyttas den i pilens riktning på den knapp som du tryckte på.

4 Tryck på **STÄLL IN**.

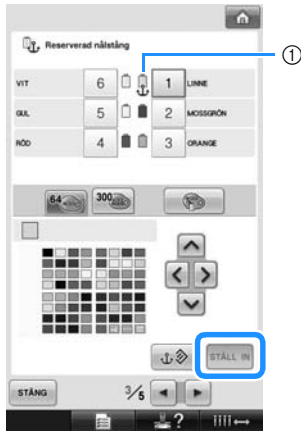

- Den färg som valdes i steg 3 anges.
- ① Den valda trådfärgen och ankaret visas på rullen.

■ Avbryta inställningen

Om du vill ändra inställningen ska du först avbryta den, och sedan välja den nya inställningen.

1 Tryck på **1**, **2**, **3**, **4**, **5** eller **6** för numret på den nålstång vars inställning du vill avbryta.

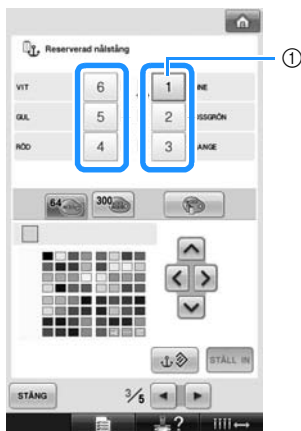

- ① Visar numret på den valda nålstången

2 Tryck på **↕**.

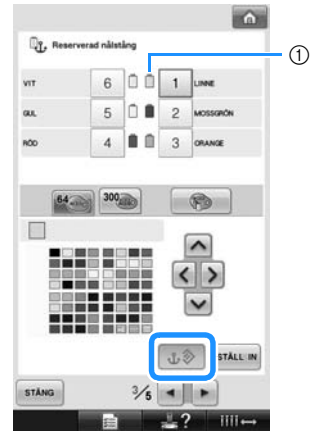

- ① Ankaret försvinner från trådrollen.
- Detta avbryter den manuella inställningen av nålstången.

VÄLJA/REDIGERA/SPARA MÖNSTER

Det här kapitlet innehåller information om att välja, redigera och spara broderimönster.

| | | | |
|---|------------|---|------------|
| Försiktighetsåtgärder | 136 | Rotera ett mönster..... | 166 |
| Om broderdata | 136 | Ändra textarrangemanget för ett | |
| Om extra broderkort | 138 | monogram | 167 |
| Om USB-medier | 139 | Ändra mellanrummen | |
| Välja broderimönster | 140 | mellan tecknen | 167 |
| Allmänt mönsterval..... | 140 | Skilja på kombinerade | |
| Broderimönster | 141 | monogrammönster..... | 168 |
| Rammönster | 141 | Klippa av trådarna mellan | |
| Monogram- och rammönster | 142 | tecknen..... | 169 |
| Alfabetsmönster | 145 | Ändra trådtätheten (endast | |
| Mönster med | | för vissa monogram- och | |
| blomsterbokstäver..... | 148 | rammönster) | 170 |
| Mönster med | | Specificera flerfärgstext | 170 |
| renässansbokstäver | 149 | Ändra färgerna på mönstret | 171 |
| Applikationsbokstäver..... | 150 | Designa upprepade mönster | 172 |
| Mönster för det grekiska | | Skapa en anpassad trådtabell | 176 |
| alfabetet..... | 151 | Välja en färg från den anpassade | |
| Broderimönster som har lagrats i | | trådtabellen..... | 179 |
| maskinminnet..... | 151 | Duplicera ett mönster | 180 |
| Broderkort (tillval)..... | 152 | Ta bort ett mönster..... | 180 |
| Datorn (USB) | 156 | Redigera broderimönstret | |
| USB-media | 160 | (Skärmen för broderinställningar) | 181 |
| Redigera broderimönstret | | Rotera hela mönstret..... | 181 |
| (Skärmen för mönsterredigering) | 162 | Redigera ett kombinerat mönster | 182 |
| Kombinera mönster | 162 | Spara broderimönster | 187 |
| Välja mönster som ska | | Maskinminne | 187 |
| redigeras..... | 163 | Om broderimönstret inte | |
| Flytta ett mönster | 163 | kan sparas..... | 187 |
| Spegelvända ett mönster | | USB-media | 189 |
| horisontellt | 164 | Datorn (USB)..... | 190 |
| Ändra storleken på ett mönster | 164 | | |

Försiktighetsåtgärder

Om broderdata

Vidta följande försiktighetsåtgärder när du använder broderdata som inte har skapats och sparats i den här maskinen.

VAR FÖRSIKTIG

- När du använder annan broderdata än våra originalmönster, kan tråden eller nålen gå av när du använder för hög stygntäthet eller när du syr tre eller fler överlappande stygn. I sådana fall kan du använda ett av våra designsystem för originaldata för att redigera broderdatan.

■ Typen av broderdata som kan användas

- Endast datafiler av typen .pes, .phc och .dst kan användas med denna maskin. Om du använder mönsterdata som inte har sparats med våra datadesignsystem eller symaskiner, kan det hända att maskinen inte fungerar.

■ Typen av USB-enheter/medier som kan användas (via USB-uttag typ "A" (värd))

Mönsterdata kan sparas och hämtas från USB-medier. Använd medier som överensstämmer med följande specifikationer.

- Diskettenhet med USB
- USB-minne (flashminne)
- USB-, CD-ROM-, CD-R-, CD-RW-enheter (endast hämtning)



Anmärkning

- Mönster-/broderdata kan inte sparas med en USB-, CD-ROM-, CD-R- eller CD-RW-enhet.
- USB-enheter/-medier kan endast användas via den primära USB-porten (längst upp) för medier eller USB-musporten. USB-porten för datorer är endast till för att ansluta datorer.

Du kan även använda följande typer av medier tillsammans med en minneskortsläsare/-skrivare med USB.

- SD-kort (Secure Digital)
- CompactFlash
- Minneskort
- SmartMedia
- MultiMediaCard (MMC)
- xD-Picture-kort



Obs!

- Det kan hända att det finns USB-medier som inte går att använda med den här maskinen. Besök vår webbplats för mer information.
- USB-hubbar kan inte användas via den primära USB-porten (längst upp) för medier eller USB-musporten. Maskinen känner inte av ovan nämnda USB-enheter eller USB-minneskort via en USB-hubb.
- Åtkomstlampan börjar blinka när du har satt i en USB-enhet/ett USB-medium och det tar ca 5–6 sekunder innan maskinen känner av enheten/mediet. (Tiden varierar beroende på USB-enhet/-medium).
- Koppla inte bort USB-enheten/-mediet från maskinen när den/det precis har anslutits. Vänta i minst fem sekunder innan du kopplar bort USB-enheten/-mediet.
- För ytterligare information läs instruktionshandboken som medföljde USB-mediet.



Anmärkning

- Använd dator om du behöver skapa en filmap.
- Bokstäver och siffror kan användas i filnamnen. Om filnamnet innehåller åtta tecken eller mindre visas hela filnamnet på skärmen.
Om filnamnet har fler än åtta tecken visas endast de sex första tecknen samt ett "~" och ett nummer som filnamn.

■ Datorer och operativsystem med följande specifikationer kan användas

- Kompatibla modeller:
IBM-dator med en USB-port som standardutrustning
IBM-datorkompatibel dator med en USB-port som standardutrustning
- Kompatibla operativsystem:
Microsoft Windows Me/2000/XP, Windows Vista, Windows 7

■ Försiktighetsåtgärder vid användning av en dator för att skapa data

- Om namnet på en fil/mapp med broderdata inte kan identifieras, t.ex. för att namnet innehåller specialtecken eller symboler, kan inte filen/mappen visas. Byt namn på filen/mappen om detta inträffar. Vi rekommenderar att du använder det engelska alfabetet (26 tecken (a–z), versaler och gemener), siffrorna 0 till 9, bindestreck "-" och streck på linjen "_". Använd inte komma "," eller punkt "." i filnamnet.
- Om broderdata på mer än 200 mm (H) × 300 mm (B) (ca 7-7/8 tum (H) × 11-3/4 tum (B)) väljs visas ett meddelande till höger som frågar om du vill rotera mönstret 90 grader.
Broderdata större än 200 mm (H) × 300 mm (B) (7-7/8 tum (H) × 11-3/4 tum (B)) kan inte heller användas efter rotering 90 grader. (Samtliga arbeten måste befinna sig inom mönsterfältsstorleken 200 mm (H) × 300 mm (B) (ca 7-7/8 tum (H) × 11-3/4 tum (B)).
Ytterligare information finns på sida 156.
- ".pes"-filer som har sparats med antalet stygn eller antalet färger som överskrider de specificerade gränserna kan inte visas. Kombinationsmönster får inte ha fler än 500 000 stygn eller 125 färgbyten (siffrorna ovan är ungefärliga och beror på mönstrets storlek). Använd ett av våra designprogram för att redigera broderimönstret så att det uppfyller specifikationskraven.
- Skapa inte mappar i "Flyttbar disk" på datorn. Om broderdata sparas i en mapp i "Flyttbar disk" kan de inte hämtas av maskinen.



■ Broderdata av typen Tajima (.dst)

- .dst-data visas i skärmen med mönsterlistan med sina filnamn. (Den faktiska bilden kan inte visas.) Endast de första åtta tecknen i filnamnet kan visas.
- Eftersom data av typen Tajima (".dst") inte innehåller specifik information om trådfärg, visas de med vår trådfärgssekvens av standardtyp. Kontrollera förhandsgranskningen och ändra trådfärgerna vid behov. Ytterligare information finns på sida 220.



■ Varumärken

- Secure Digital (SD) Card är ett registrerat varumärke eller ett varumärke som tillhör SD Card Association.
 - CompactFlash är ett registrerat varumärke eller ett varumärke som tillhör Sandisk Corporation.
 - Memory Stick är ett registrerat varumärke eller ett varumärke som tillhör Sony Corporation.
 - SmartMedia är ett registrerat varumärke eller ett varumärke som tillhör Toshiba Corporation.
 - MultiMediaCard (MMC) är ett registrerat varumärke eller ett varumärke som tillhör Infineon Technologies AG.
 - xD-Picture Card är ett registrerat varumärke eller ett varumärke som tillhör Fuji Photo Film Co. Ltd.
 - IBM är ett registrerat varumärke eller ett varumärke som tillhör International Business Machines Corporation.
 - Microsoft, Windows and Windows Vista är registrerade varumärken eller varumärken som tillhör Microsoft Corporation.
- Var och ett av de företag vars programvarunamn omnämns i den här bruksanvisningen har ett programvarulicensavtal som är specifikt för företagets äganderättsprogram. Samtliga andra märken och produktnamn som omnämns i den här bruksanvisningen är registrerade varumärken som tillhör respektive företag. Förklaringarna till markeringar som ® och ™ redogörs dock inte för i detalj i texten.

Om extra broderkort

- Montera inte isär eller ändra broderkorten.
- Du bör inte kraftigt böja, tappa eller repa broderkorten eller placera tunga föremål på dem.
- Se till att broderkorten inte blöts ned av t.ex. vatten, lösningsmedel, drycker eller annan vätska.
- Använd eller förvara inte broderkorten på en plats som utsätts för statisk elektricitet eller elektriska störningar.
- Använd eller förvara inte broderkort på platser som utsätts för vibrationer eller stötar, direkt solljus, mycket damm (eller ludd), hög temperatur, hög luftfuktighet, kraftiga temperaturväxlingar eller magnetisk fältstyrka (t.ex. från högtalare).
- Anslut broderkortläsaren/USB-kortskrivarmodulen* till maskinen om du vill använda extra broderkort för att hämta broderimönster.
- Förvara broderkort i avsedda skyddsfordral.
- Om ett annat broderkort än våra originalbroderkort används kan det hända att maskinen inte fungerar korrekt. Se till att endast använda rekommenderade broderkort.
- Vissa licensierade eller upphovsrättsskyddade broderkort kan inte användas på den här brodyrmaskinen.
- Broderkort som säljs utomlands kan inte användas på den här brodyrmaskinen.
- Sätt bara i eller ta bort broderkort när åtkomstlampan på broderkortläsaren/USB-kortskrivarmodulen* inte blinkar eller när brodyrmaskinen är avstängd (se sida 152).

* Om du har köpt PE-DESIGN Ver. 5 eller senare, PE-DESIGN Lite eller PED-BASIC kan du ansluta den medföljande USB-kortskrivarmodulen till maskinen som en broderkortläsare och hämta mönster.

Om USB-medier

- Montera inte isär eller ändra USB-medier.
- Se till att USB-mediet inte blöts ned av t.ex. vatten, lösningsmedel, drycker eller annan vätska.
- Använd eller förvara inte USB-mediet på en plats som utsätts för statisk elektricitet eller elektriska störningar.
- Använd eller förvara inte USB-mediet på platser som utsätts för vibrationer eller stötar, direkt solljus, mycket damm (eller ludd), hög temperatur, hög luftfuktighet, kraftiga temperaturväxlingar eller magnetisk fältstyrka (t.ex. från högtalare).
- När broderdata hämtas från USB-medier ska maskinen inte utsättas för vibrationer eller stötar och du ska inte försöka ta bort USB-mediet från maskinen.
- Det kan hända att det finns USB-medier som inte går att använda med den här maskinen. Besök vår webbplats för mer information.
- Ta bara bort USB-medier när åtkomstlampan på USB-mediet inte blinkar (se sida 160).
- För ytterligare information läs instruktionshandboken som medföljde USB-mediet.
- Koppla inte bort USB-enheten/-mediet från maskinen när den/det precis har anslutits. Vänta i minst fem sekunder innan du kopplar bort USB-enheten/-mediet.

Välja broderimönster

Olika broderimönster har byggts in i den här maskinen. Utöver de inbyggda mönstren kan olika andra mönster väljas från broderkort (tillval) och från datorn.



Anmärkning

- Mer information om att hämta broderimönster från broderkort (tillval) finns på sida 152.

Allmänt mönsterval

Proceduren för att välja mönster varierar beroende på mönstertyp; men den allmänna proceduren för mönsterval beskrivs nedan.

- 1 Tryck på knappen för önskad kategori på skärmen för val av mönstertyp.

■ Skärmen för val av mönstertyp

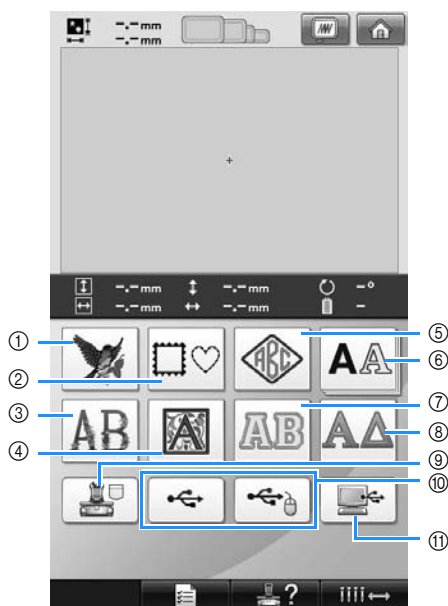

- 1 Broderimönster
- 2 Rammönster
- 3 Mönster med blomsterbokstäver
- 4 Mönster med renässansbokstäver
- 5 Monogram- och rammönster
- 6 Alfabetmönster
- 7 Mönster med bokstavsapplikationer
- 8 Mönster för det grekiska alfabetet
- 9 Broderimönster sparade i maskinminnet
- 10 USB-media
- 11 Datorn (USB)

- 2 På skärmen med mönsterlistan, som visas härnäst, väljer du önskat mönster genom att trycka på det.

■ Skärmen med mönsterlistan

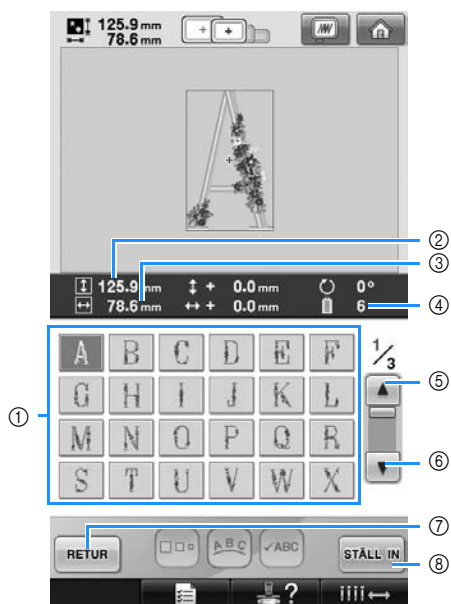

- 1 Mönsterknappar
- Tryck på ett mönster för att visa följande information om mönstret.
 - 2 Vertikal mönsterlängd
 - 3 Horisontell mönsterbredd
 - 4 Antal trådfärgsbyten
 - Om det finns mer än en sida trycker du på 5 och 6 tills den önskade sidan visas.
 - Om du vill byta kategori trycker du på 7 för att återgå till skärmen för val av mönstertyp.
 - När du har valt mönster trycker du på 8. Mönstervalet bekräftas och skärmen för mönsterredigering visas.

Broderimönster

- 1 Tryck på .

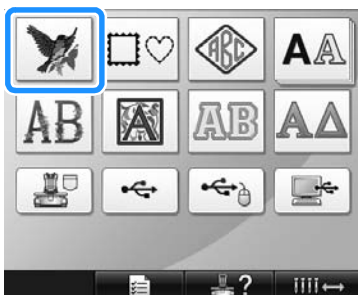

► Listan över broderimönster visas.

- 2 Välj ett broderimönster.
Tryck på det önskade mönstret.



► Det valda mönstret visas i mönstervisningsområdet.

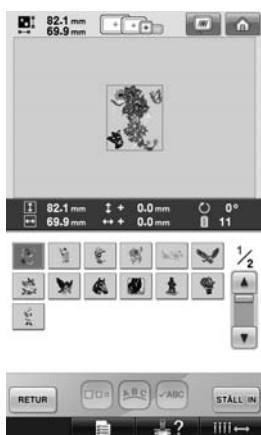

- Tryck på det önskade mönstret om fel mönster valdes, eller om du vill välja ett annat.

- 3 Tryck på .

Detta bekräftar mönstervalet.

► Skärmen för mönsterredigering visas.

Rammönster

- 1 Tryck på .



► Listan över rammönster visas.

- 2 Välj önskad ramform med hjälp av flikarna på skärmens övre del.
Tryck på önskad ramform.

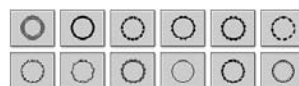

► De tillgängliga rammönstren visas på skärmens nedre halva.

- 3** Välj ett rammönster.
Tryck på det önskade mönstret.

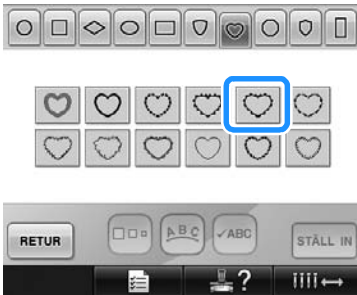

- Det valda mönstret visas i mönstervisningsområdet.

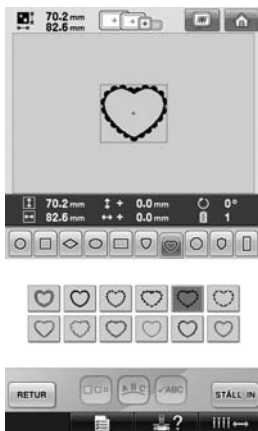

- Tryck på det önskade mönstret om fel mönster valdes, eller om du vill välja ett annat.

- 4** Tryck på **STÄLL IN**.
Detta bekräftar mönstervalet.

- Skärmen för mönsterredigering visas.

Monogram- och rammönster

Skapa monogrammönster genom att kombinera två eller tre bokstäver. Det finns även rammönster för dessa mönstertyper.

- 1** Tryck på



- Skärmen för mönsterval visas.

- 2** Välj ett monogrammönster.
Tryck på knappen för önskad monogramstil.

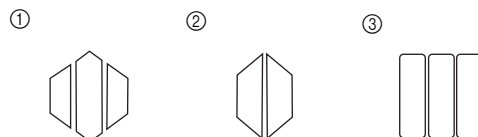

- Textinmatningsskärmen visas.

- Om ④ väljs visas rammönsterlistan. Det spelar ingen roll om du väljer tecknen eller ramen först när du skapar ett mönster genom att kombinera tecknen med en ram. Sömnadsordningen följer den ordning som monogramdelarna valdes i. I det här exemplet väljer vi tecknen först.

3

Välj tecken.

Tryck på flikarna för att välja olika teckenformer och tryck sedan på knappen för ett tecken på varje flik.

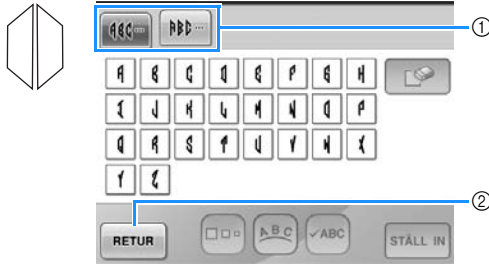
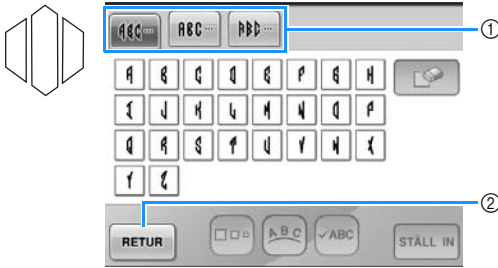

* Eftersom teckenformerna är desamma med det här mönstret finns det inga flikar att välja. Välj tre tecken på skärmen.

① Flikar

② Om du vill ändra teckensnittet trycker du på

 för att återgå till skärmen för mönsterval.

► De valda tecknen visas i mönstervisningsområdet.

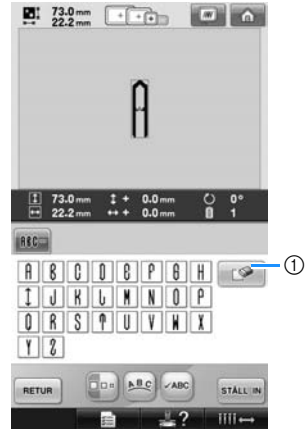

① Om du valde fel tecken eller om du vill välja ett annat tecken trycker du på  för att radera det senast valda tecknet. Tryck sedan på önskat tecken.

Anmärkning

- Det finns ett förinställt antal tecken, beroende på mönster, men du kan ange fler än det förinställda antalet tecken. Om du har valt för många tecken trycker du på  för att ta bort tecknen.
- Vid behov kan fler tecken väljas så att de används på samma sätt som andra alfabetmönster utan att du skapar ett monogram.

4

När du har angivit ett tecken kan du vid behov ändra storlek på det.

① Tryck på  om du vill ändra storleken.

■ Ändra storleken

När du har valt det första tecknet trycker du på  tills tecknet har önskad storlek.

- Nästa tecken som väljs har den nya storleken.
- Teckenstorleken på alla angivna tecken kan inte ändras efter att tecknen har kombinerats. (Storleken på hela mönstret kan ändras på skärmen för mönsterredigering.)

5 Tryck på .

Detta bekräftar teckenvalet.

- Skärmen för mönsterredigering visas. Nu kombinerar vi tecknen med en ram.

6 Tryck på .

- Skärmen för val av mönstertyp visas.

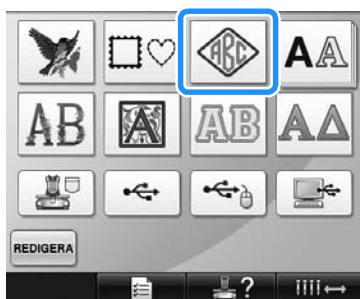
7 Tryck på .

- Skärmen för mönsterval visas.

8 Tryck på .

- Listan över rammönster visas.

**9 Välj ett mönster.
Tryck på det önskade mönstret.**

- Det valda rammönstret visas i mönstervisningsområdet.

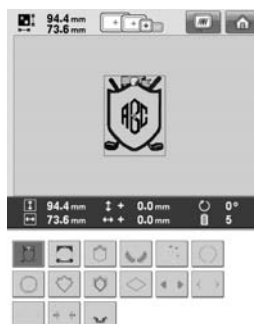

- Tryck på det önskade rammönstret om fel mönster valdes, eller om du vill välja ett annat.

10 Om teckenstorleken har ändrats ändrar du rammönstret till samma storlek.

Tryck på  om du vill ändra mönstret till samma storlek som tecknen.



① Tryck på den här knappen för att ändra storlek.

11 Tryck på .

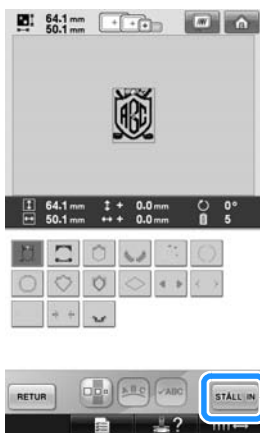

Detta bekräftar ramvalet.

► Skärmen för mönsterredigering visas.



Anmärkning

- Beroende på storlek eller form kan vissa rammönster inte användas med -mönstret.
- Rammönstren är bara några av de mönster som kan användas. Andra monogrammönster än de med tre tecken kan användas i kombinationen.

Alfabetmönster

Det finns 25 inbyggda teckensnitt.

Exempel: ange "Lucky Color" (lyckofärg).

1 Tryck på .



► Skärmen för val av teckensnitt visas.

2 Välj ett teckensnitt.

Tryck på önskat teckensnitt.

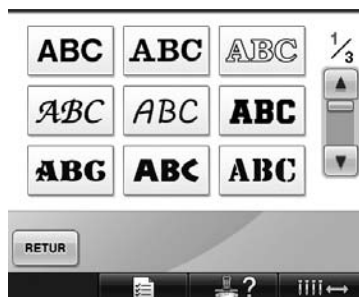

• Tryck på  eller  för att göra ytterligare val.

► Textinmatningsskärmen visas.

- 3 Tryck på fliken för önskad teckenuppsättning om knappen för det tecken du vill välja inte visas.



- ① Versaler
- ② Gemener
- ③ Siffror/symboler
- ④ Tecken med accent
- ⑤ Tryck på den här knappen för att ändra teckensnitt.

► Textinmatningsskärmen för de tecken som visas på skärmen visas.

- Om du vill ändra teckensnitt trycker du på  för att återgå till skärmen för val av teckensnitt.

- 4 Ange "L".



- 5 När du har angett det första tecknet trycker du på  för att ändra teckenstorleken.



- ① Tryck på den här knappen för att ändra storlek.

- Alla följande tecken som väljs har den nya teckenstorleken.
- Teckenstorleken på alla angivna tecken kan inte ändras efter att tecknen har kombinerats. (Storleken på hela mönstret kan ändras på skärmen för mönsterredigering.)





Obs!

- Storleken på de två små teckensnitten

 ABCDE och  ABCDE kan inte ändras.

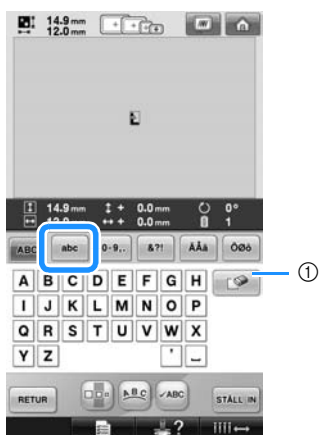
6 Tryck på **abc** och ange "ucky".



① Om du valde fel tecken eller om du vill välja ett annat tecken trycker du på  för att radera det senast valda tecknet. Tryck sedan på knappen för det önskade tecknet. Varje tryckning på  raderar det sista tecknet i texten.

7 Tryck på  för att ange ett mellanslag.



8 Tryck på **ABC** och ange "C".



9 Tryck på **abc** och ange "olor".



10 Om texten är liten och svår att läsa på skärmen trycker du på **ABC** för att kontrollera texten.



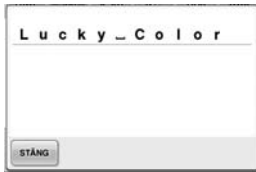

- 11 När du har kontrollerat texten trycker du på **STÄNG** för att återgå till textinmatningsskärmen.

- 12 När all text har angivits trycker du på **STÄLL IN**.

Detta bekräftar mönstervalet.

► Skärmen för mönsterredigering visas.

■ Ändra textarrangemanget

Tryck på **ABC** för att visa skärmen nedan. Tryck på knappen för önskat textarrangemang. När du har valt önskat textarrangemang trycker du på **STÄNG** för att återgå till textinmatningsskärmen.

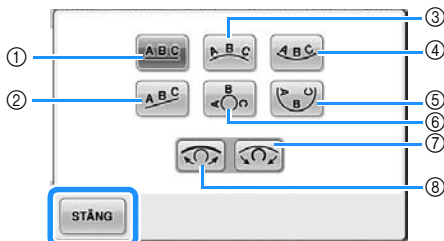

- 1 Arrangerar texten på en rak linje.
 - 2 Arrangerar texten på en lutande linje.
 - 3 Arrangerar texten på utsidan av en bred kurva.
 - 4 Arrangerar texten på insidan av en bred kurva.
 - 5 Arrangerar texten på insidan av en smal kurva.
 - 6 Arrangerar texten på utsidan av en smal kurva.
 - 7 Om texten är arrangerad på en kurva medför varje tryckning på den här knappen att kurvans böjning ökar.
 - 8 Om texten är arrangerad på en kurva medför varje tryckning på den här knappen att kurvan planas ut.
- Ännu fler tecken kan anges om texten arrangeras med hjälp av ett av textarrangemanget på den här skärmen.



Anmärkning

- Textens färg är inställd på svart. Mer information om hur du byter färg finns i "Specifitera flerfärgstext" på sida 170 och "Ändra färgerna på mönstret" på sida 171.

Mönster med blomsterbokstäver

- 1 Tryck på **AB**.



► Listan över mönster med blomsterbokstäver visas.

- 2 Välj ett broderimönster.
Tryck på det önskade mönstret.



► Det valda mönstret visas i mönstervisningsområdet.

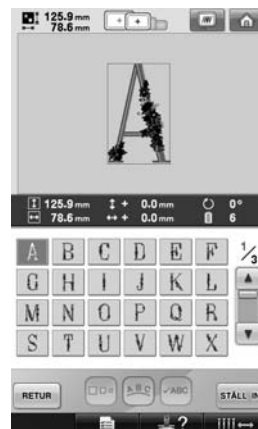

- Tryck på det önskade mönstret om fel mönster valdes, eller om du vill välja ett annat.

3 Tryck på **STÄLL IN**.

Detta bekräftar mönstervalet.

- ▶ Skärmen för mönsterredigering visas.

Mönster med renässansbokstäver

1 Tryck på .

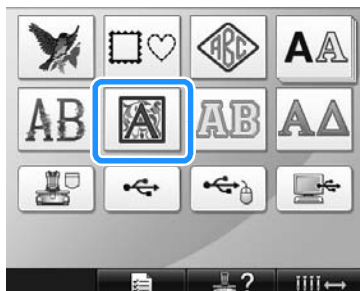

- ▶ Listan över mönster med renässansbokstäver visas.

2 Välj ett broderimönster.

Tryck på det önskade mönstret.

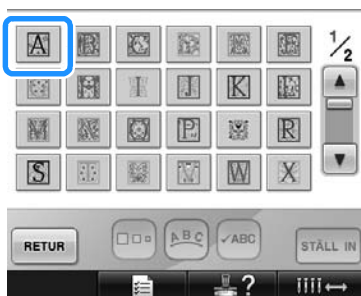

- ▶ Det valda mönstret visas i mönstervisningsområdet.

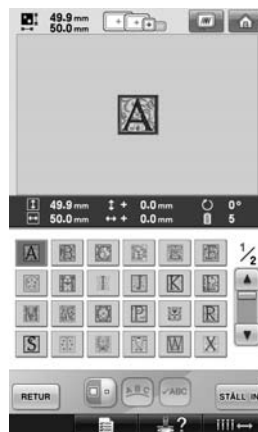

- Tryck på det önskade mönstret om fel mönster valdes, eller om du vill välja ett annat.

3 Redigera mönstret vid behov.



- ① Tryck på den här knappen för att ändra storlek.

4 Tryck på **STÄLL IN**.

Detta bekräftar mönstervalet.

- ▶ Skärmen för mönsterredigering visas.

Applikationsbokstäver

1 Tryck på .

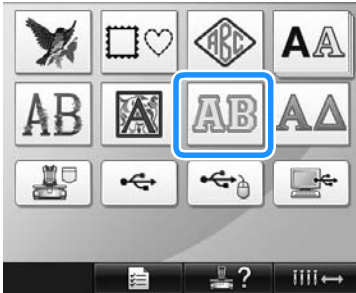

► Skärmen för val av storlek visas.

2 Välj textstorlek.
Tryck på knappen för önskad textstorlek.



• Tecknet får följande vertikala längd när motsvarande storlek väljs.

- ① Stor: ca 122 mm (4-13/16 tum)
- ② Mellanstor: ca 68 mm (2-11/16 tum)
- ③ Liten: ca 49 mm (1-15/16 tum)

► Listan över mönster med applikationsbokstäver visas.

3 Välj ett broderimönster.
Tryck på det önskade mönstret.

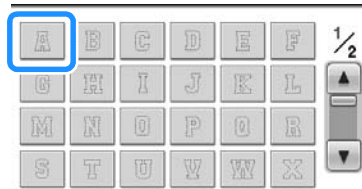

① Tryck på den här knappen för att ändra teckenstorlek.

► Det valda mönstret visas i mönstervisningsområdet.

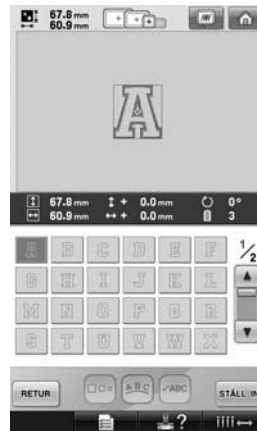

• Tryck på det önskade mönstret om fel mönster valdes, eller om du vill välja ett annat.

4 Tryck på .

Detta bekräftar mönstret.

► Skärmen för mönsterredigering visas.



Anmärkning

- Mer information om hur du syr applikationer finns i "Sy applikationsmönster" på sida 210.

Mönster för det grekiska alfabetet

1 Tryck på .



► Listan över mönster med grekiska bokstäver visas.

2 Välj ett monogrammönster.
Tryck på det önskade monogrammönstret.



► Det valda mönstret visas i mönstervisningsområdet.

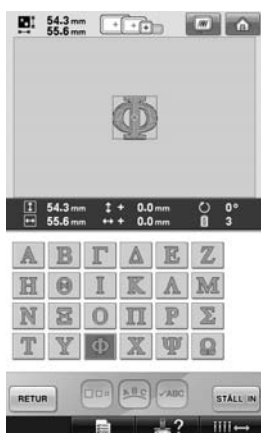

- Tryck på det önskade mönstret om fel mönster valdes, eller om du vill välja ett annat.

3 Tryck på .

Detta bekräftar mönstervalget.

► Skärmen för mönsterredigering visas.

Broderimönster som har lagrats i maskinminnet

Broderimönster som har lagrats i maskinminnet kan hämtas. Mer information om hur du lagrar ett mönster finns i "Spara broderimönster" på sida 187.

1 Tryck på .

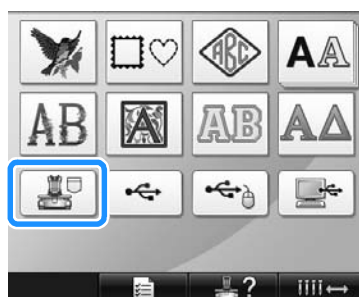

► Listan över mönster visas.

2 Välj ett broderimönster.
Tryck på det önskade mönstret.



► Det valda mönstret visas i mönstervisningsområdet.

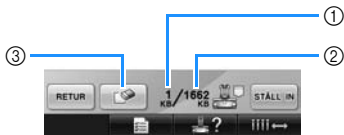

- ① Visar den minnesmängd som används av det valda mönstret.
 - ② Visar mängden ledigt utrymme i maskinminnet.
 - ③ Tryck på den här knappen om du vill radera det valda mönstret från minnet.
- Tryck på knappen för det önskade mönstret om fel mönster valdes, eller om du vill välja ett annat.

■ Radera broderdata

Från den här skärmen kan data som lagrats i maskinminnet organiseras genom att du raderar data som inte längre behövs. När du har valt det mönster som du vill radera trycker du på  för att visa skärmen nedan.



- ① Raderar permanent data ur maskinens minne och återgår sedan till uppgifterna utan att något mönster är valt.
- ② Raderar inte data utan återgår till skärmen som visades innan du tryckte på .

3 Tryck på .

Detta bekräftar mönstervalet.

- ▶ Skärmen för mönsterredigering visas.

Broderkort (tillval)

■ Om broderkort (tillval)

- Använd bara broderkort som har tillverkats för den här maskinen. Om du använder kort som inte är godkända kan symaskinen fungera felaktigt.
- Broderkort som säljs utomlands kan inte användas i maskinen.
- Förvara broderkort i den hårda väskan.

■ Om broderkortsläsaren (tillval) och USB-kortskrivarmodulen*

- Använd bara broderkortsläsare som har utformats för maskinen. Om du använder broderkortsläsare som inte är godkända kan maskinen fungera felaktigt.



Obs!

- Broderimönster kan inte sparas från maskinen till ett broderkort som har först in i en ansluten USB-kortläsarmodul*.

* Om du har köpt PE-DESIGN Ver. 5 eller senare, PE-DESIGN Lite eller PED-BASIC kan du ansluta den medföljande USB-kortskrivarmodulen till maskinen som en broderkortsläsare och hämta mönster.

■ Fästa broderkortsläsaren och kortläsarhållaren på maskinen

Broderkortsläsaren kan fästas på maskinen med den medföljande kortläsarhållaren. Det är användbart om broderkortsläsaren används under en längre tid tillsammans med maskinen.

- 1** Ta bort pekpenan om den förvaras i pekpennehållaren.

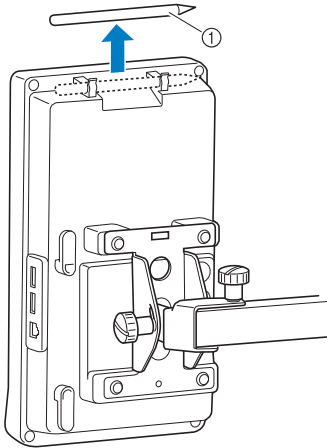

① Pekpenna

- 2** Sätt broderkortläsaren i kortläsarhållaren med indikatorsidan uppåt.
Dra kortläsarkabeln genom kortläsarhållaren på det sätt som visas nedan.

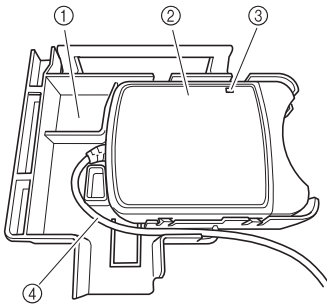

① Kortläsarhållare
② Broderkortläsare
③ Indikator
④ Kortläsarkabel

- 3** För in kortläsarhållarens arm i rätt öppning på manöverpanelens baksida. Kontrollera att handtaget på kortläsarhållaren passar i pekpennehållaren.

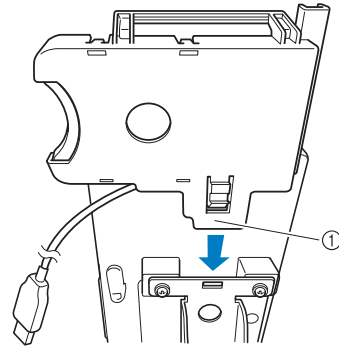

① Arm

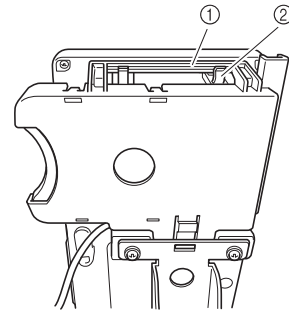

① Handtag på kortläsarhållaren
② Pekpennehållaren på manöverpanelen

- 4** Fäst kortläsarhållaren på manöverpanelen genom att trycka ned den tills den klickar på plats.

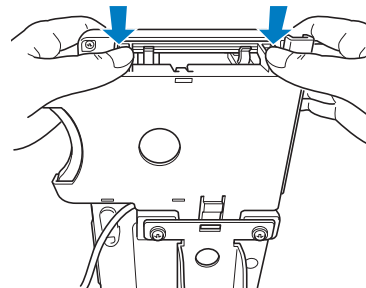

5

- 5** Linda kortläsarkabeln runt hakarna på manöverpanelens baksida och sätt sedan i kortläsarkabeln i USB-porten.

- Pekkennan kan förvaras i pekpennshållaren på kortläsarhållaren.

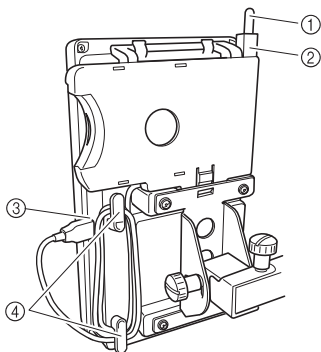

- ① Pekkenna
- ② Pekkennshållare
- ③ USB-port
- ④ Hakar



Anmärkning

- Mer information om hur du hämtar broderimönster från ett broderkort finns i "Om broderkort (tillval)" på sida 152 och "Använda broderkortläsaren utan kortläsarhållaren" på sida 155.

- Ta bort broderkortläsaren från maskinen

- 1** Ta bort kortläsarkabeln från hakarna på manöverpanelen.

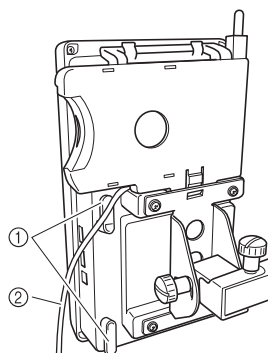

- ① Hakar
- ② Kabel

- 2** Tryck in fliken på kortläsarhållaren med fingret och dra i kortläsarhållaren så att den lossnar från manöverpanelen.

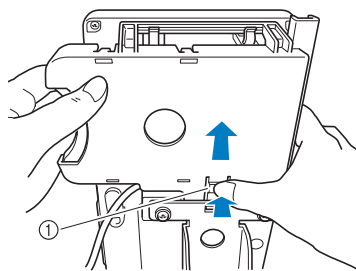

- ① Flik

- 3** Ta bort broderkorthållaren och pekpennan från kortläsarhållaren. Du kan förvara pekpennan i pekpennshållaren på manöverpanelen om du vill.

■ Använda broderkortläsaren utan kortläsarhållaren

Var försiktig och stöd broderkortläsaren nära manöverpanelen om du inte använder broderkortläsaren ofta.

1 Sätt tillvalsbroderkortläsaren/USB-kortskrivarmodulen* i den primära USB-porten (längst upp) på maskinen.

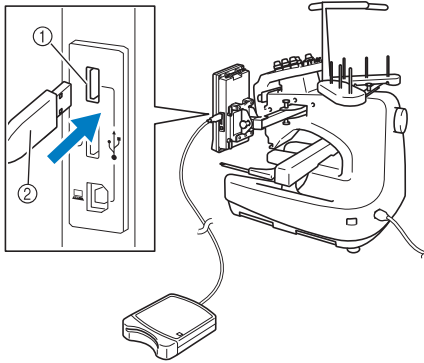

- ① Primär USB-port (längst upp)
- ② Broderkortläsare/USB-kortskrivarmodul*

* Om du har köpt PE-DESIGN Ver. 5 eller senare, PE-DESIGN Lite eller PED-BASIC kan du ansluta den medföljande USB-kortskrivarmodulen till maskinen som en broderkortläsare och hämta mönster.

När du ansluter USB-kortläsaren/-skrivaren till maskinens USB-port måste du sätta fast kabeln med de två hakarna på den bakre panelen. Om kabeln inte är säkrad kan broderramen fastna i kabeln när ramen flyttar sig, vilket gör att mönstret blir feljusterat.

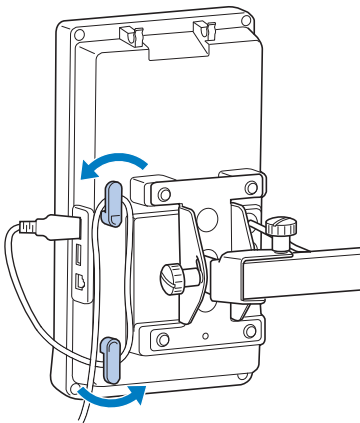

2 Sätt in kortet ordentligt i kortläsaren/USB-kortskrivarmodulen*.

* Änden med den tryckta pilen ska peka uppåt när du för in kortet.

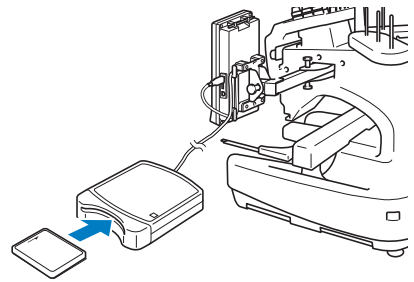

Obs!

- Du kan inte använda två USB-kortläsare/USB-kortskrivarmoduler* samtidigt. Om två USB-kortläsare/USB-kortskrivarmoduler* sätts in samtidigt identifieras endast den USB-kortläsare/USB-kortskrivarmodul* som sattes in först.
- Om ett annat broderkort än våra originalbroderkort används kan det hända att maskinen inte fungerar korrekt. Se till att endast använda rekommenderade broderkort.
- Vissa licensierade eller upphovsrättskyddade broderkort är inte kompatibla med den här broderymaskinen.

Anmärkning

- Du kan även sätta in broderkortläsaren/USB-kortskrivarmodulen* i den mittersta porten på maskinen.

3 Tryck på knappen för den USB-port som broderkortläsaren/USB-kortskrivarmodulen* sitter i.

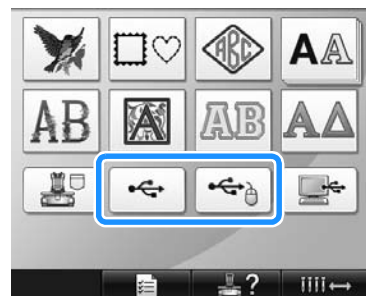

► Listan över mönster på broderkortet visas.

4 Välj mönster enligt anvisningarna på sida 141 till 151.

■ Med mönster större än 200 mm (H) × 300 mm (B) (7-7/8 tum (H) × 11-3/4 tum (B))

När du väljer ett mönster som är större än 200 mm (H) × 300 mm (B) (7-7/8 tum (H) × 11-3/4 tum (B)) visas följande meddelande:



Tryck på  för att rotera mönstret 90 grader innan du öppnar det.

Om dina data är större än 200 mm (H) × 300 mm (B) (7-7/8 tum (H) × 11-3/4 tum (B)) även när de har roterats 90 grader visas följande meddelande:



Tryck på  för att återgå till skärmen med mönsterlistan.

Anmärkning

- Utför samma åtgärd när du väljer ett mönster som är större än 200 mm (H) × 300 mm (B) (7-7/8 tum (H) × 11-3/4 tum (B)) från datorn eller USB-mediet.

Datorn (USB)

Med hjälp av den medföljande USB-kabeln kan brodymaskinen anslutas till datorn och de sparade broderimönstren kan tillfälligt hämtas och användas på maskinen.

Obs!

Kontrollera att den datorn som ska anslutas uppfyller följande krav.

- Kompatibla modeller:
 - IBM-dator med en USB-port som standardutrustning
 - IBM-datorkompatibel dator med en USB-port som standardutrustning
- Kompatibla operativsystem:
 - Microsoft Windows Me/2000/XP, Windows Vista, Windows 7

■ Ansluta apparaten

1 Anslut USB-kabelkontakten till motsvarande USB-port på datorn och maskinen.

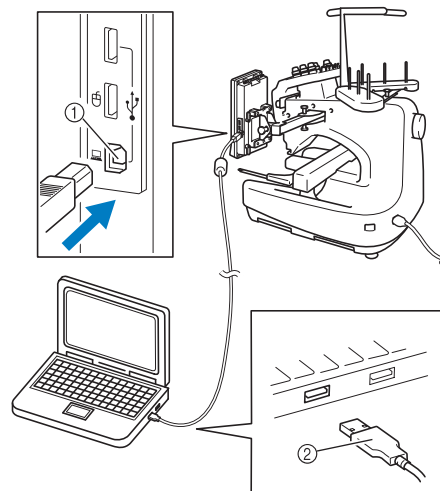

- ① USB-port för dator
- ② USB-kabelkontakt

- USB-kabeln kan anslutas till datorns och brodymaskinens USB-portar, oavsett om de är på- eller avslagna.



Obs!

- Kontakterna på USB-kabeln kan endast anslutas till en port i en riktning. Kontrollera kontaktens riktning om det är svårt att föra in den i porten, tvinga inte in den med våld.
- Se utrustningens bruksanvisningar för information om var motsvarande USB-portar sitter på datorn.

2

När mappen "Flyttbar disk" visas i mappen "Dator (Den här datorn)" på datorn är anslutningen genomförd.

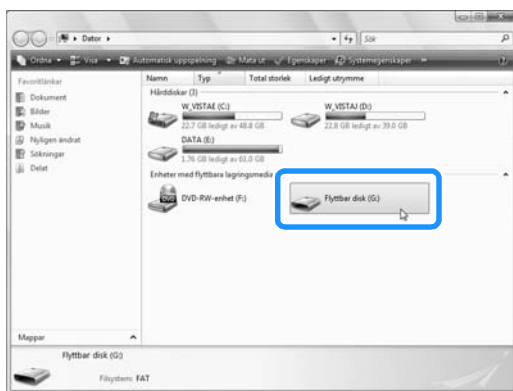

Hämtning

1

Flytta/kopiera de mönsterdata som du vill hämta till mappen "Flyttbar disk".



- ▶ Mönsterdata i mappen "Flyttbar disk" överförs till maskinen.



Obs!

- Koppla inte bort USB-kabeln när data överförs.
- Skapa inte mappar i mappen "Flyttbar disk". Mapper visas inte på maskinskrärmen även om de har skapats.
- Överför eller radera inte data från "Flyttbar disk" medan maskinen syr.

2

Tryck på .

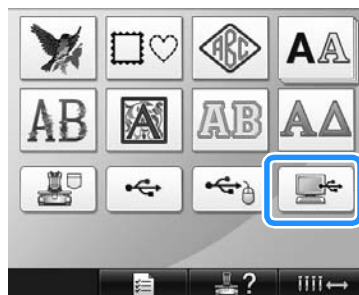

- ▶ Listan över mönster visas.

3

Välj ett broderimönster.

Tryck på det önskade mönstret.

- Tryck på  om du bestämmer dig för att inte hämta mönstret.

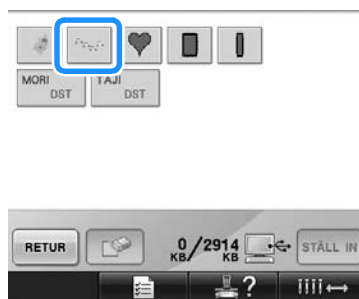

- ▶ Det valda mönstret visas i mönstervisningsområdet.

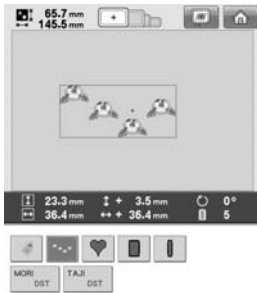

- Tryck på det önskade mönstret om fel mönster valdes, eller om du vill välja ett annat.

Anmärkning

- Mer information om stora broderimönster finns i "Sy stora (delade) broderimönster" på sida 214.
- Om du vill lägga till ett mönster från datorn upprepar du steg 1.
- ▶ Följande skärm visas när data skrivs till brodermaskinen och knappen för mönstret visas när överföringen är avslutad.



- ① Mönster som har lagts till

4 Tryck på **STÄLL IN**.

Detta bekräftar mönstervalet.

- ▶ Skärmen för mönsterredigering visas.

Obs!

- Det mönster som har hämtats från datorn har bara överförts till maskinen tillfälligt. När maskinen slås av raderas sömmen. Om du vill behålla mönstret måste du spara det i maskinen. (Se "Maskinminne" på sida 187.)

■ Om det önskade mönstret inte kan hämtas

När mönsterdata hämtas från datorn tas data inte direkt från datorn. Istället skrivs mönsterdata tillfälligt till maskinen, och dessa överförda mönsterdata hämtas. Du kan spara totalt ca 3 MB broderimönster i mappen "Flyttbar disk". Mönsterdata kan inte hämtas om det inte finns tillräckligt stort utrymme kvar.

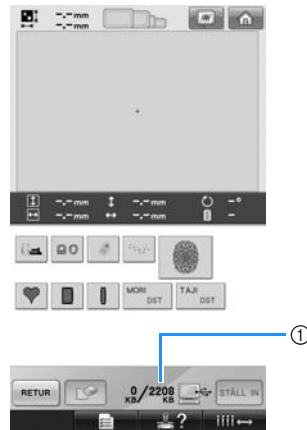

- ① Visar mängden tillgängligt utrymme i maskinens USB-område. Om mönsterdata av denna storlek läggs till kan det hämtas (skrivs tillfälligt).

Om du vill hämta ett mönster som är större än det tillgängliga utrymmet raderar du andra skrivna mönster, och hämtar sedan det önskade mönstret till mappen.

- 1 Ta bort alla mönster som du inte behöver från mappen "Flyttbar disk" på datorn.**
Välj mönsterdata, och flytta dem till en annan mapp eller till papperskorgen eller högerklicka på dem och klicka på "Ta bort".

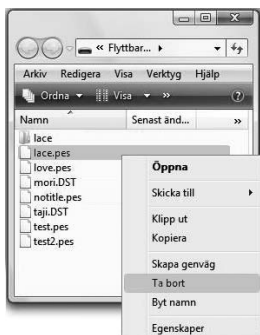

- 2 Placera det mönster som du vill hämta i mappen "Flyttbar disk".**
 - ▶ När data har skrivits till brodyrmaskinen visas knappen för det mönstret på skärmen.
- 3 Om det önskade mönstret fortfarande inte kan skrivas upp repar du steg 1 och 2.**

■ Koppla loss USB-kabeln

Innan du kopplar bort USB-kabeln klickar du på ikonen "Koppla från eller mata ut maskinvara" i aktivitetsfältet i Windows Me/2000, ikonen "Säker borttagning av maskinvara" i aktivitetsfältet i Windows XP/Windows Vista eller ikonen "Säker borttagning av maskinvara och Mata ut media" i aktivitetsfältet i Windows 7. Koppla sedan bort USB-kabeln från datorn och maskinen när det är säkert att ta bort den flyttbara disken.

Windows XP



Windows Vista



⚡ Obs!

- Utför den procedur som beskrivs ovan innan du kopplar bort USB-kabeln från datorn och brodyrmaskinen, annars kan det hända att datorn inte fungerar, att data inte skrivs korrekt eller att brodyrmaskinens data eller dataskrivningsområde skadas.
- Koppla inte bort USB-enheten/-mediet från maskinen när den/det precis har anslutits. Vänta i minst fem sekunder innan du kopplar bort USB-enheten/-mediet.

USB-media

Du kan hämta ett visst broderimönster antingen direkt från USB-enheten eller från en mapp på USB-enheten. Gå nedåt i mappnivåerna om broderimönstret finns i en undermapp. Mer information om hur du lagrar ett mönster finns i "USB-media" på sida 189.



Obs!

- USB-medier och läsar-/skrivarenheter kan köpas hos elektronik-/datorhandlare.
- Det kan hända att det finns USB-medier som inte går att använda med den här maskinen. Besök vår webbplats för mer information.
- Bearbetningshastigheten kan variera beroende på portval och datamängd.

1 Sätt i USB-mediet i den primära USB-porten (längst upp) på maskinen.

Du kan antingen ansluta USB-enheten direkt till maskinens USB-port på manöverpanelens högra sida eller ansluta USB-kortläsaren/skrivaren till maskinens USB-port, beroende på vilken typ av USB-media som används.

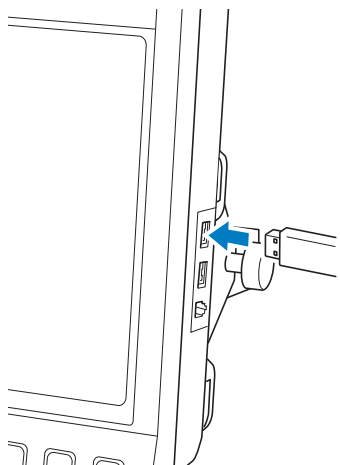

Obs!

- För inte in något annat än USB-medier i USB-mediaporten. USB-mediaenheten kan ta skada.

2 Tryck på .

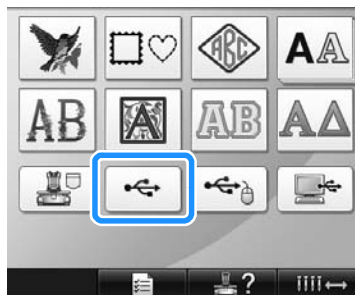

- ▶ En lista på mönster och mappar på den översta nivån visas.
- Mönsterlistan visas vanligen inom några sekunder, men om det finns många mönster kan det ta lite tid för dem att visas. Ta inte bort USB-mediet medan mönstren läses. Vänta istället tills mönstren visas.

3 Välj mappen om du vill välja ett mönster i en undermapp.



- ▶ Listan över mappar och mönster i den valda mappen visas i ordning.

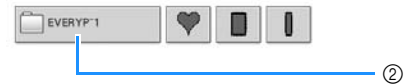

- 1 Visar namnet på den aktuella mappen.
- 2 Visar mappen i aktuell mapp. Om mappnamnet är längre än nio tecken ändras namnet till de sex första tecknen, följt av "~" och en siffra.
- 3 Visar mängden tillgängligt utrymme på USB-mediet.
- 4 Tryck på den här knappen för att gå upp en mappnivå.

4

Välj ett broderimönster.

Tryck på knappen för önskat mönster.

- Tryck på **RETUR** för att återgå till den ursprungliga skärmen.

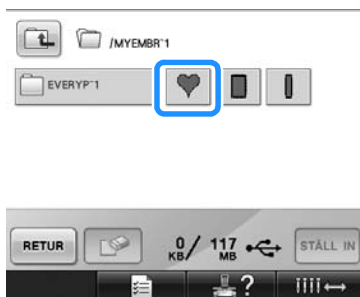

- ▶ Det valda mönstret visas i mönstervisningsområdet.

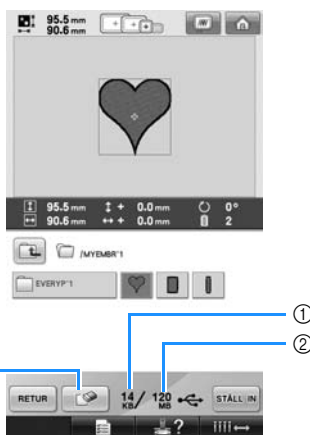

- ① Visar den minnesmängd som används av det valda mönstret.
- ② Visar mängden tillgängligt utrymme på USB-mediet.
- ③ Tryck på den här knappen om du vill radera det valda mönstret.

- ▶ Tryck på knappen för det önskade mönstret om fel mönster valdes, eller om du vill välja ett annat.

Radera broderdata

Från den här skärmen kan data som lagrats på USB-mediet organiseras genom att du raderar data som inte längre behövs.

När du har valt det mönster som du vill radera trycker du på **AVBRYT** för att visa skärmen nedan.



- ① Raderar data och återgår sedan till skärmen utan att något mönster har valts.
- ② Raderar inte data utan återgår till skärmen som visades innan du tryckte på **AVBRYT**.

**Obs!**

- Om du vill radera mönsterdata som finns på USB-mediet ska du radera det från maskinen. Detta raderar designdata helt.

5

Tryck på **STÄLL IN.**

Detta bekräftar mönstervalat.

- ▶ Skärmen för mönsterredigering visas.

**Obs!**

- Koppla inte bort USB-mediet eller cd-skivan när ett mönster läses in eller tas bort, eftersom USB-mediet kan skadas eller data gå förlorade. Koppla heller inte bort USB-mediet eller cd-skivan när innehållet visas.
- Koppla inte bort USB-enheten/-mediet från maskinen när den/det precis har anslutits. Vänta i minst fem sekunder innan du kopplar bort USB-enheten/-mediet.

5

Redigera broderimönstret (Skärmen för mönsterredigering)

Mönstren kan redigeras från skärmen för mönsterredigering och skärmen för broderinställningar. Enskilda mönster kan redigeras med skärmen för mönsterredigering, och hela mönstret kan redigeras med skärmen för broderinställningar. Redigeringsresultaten kan visas i mönstervisningsområdet.

Kombinera mönster

Olika mönster, exempelvis broderimönster, rammönster, inbyggda alfabetmönster och mönster på broderkort, kan enkelt kombineras.

1 Tryck på **LÄGG TILL**.



► Skärmen för val av mönstertyp visas igen.



① Tryck på den här knappen för att avsluta mönsterkombinationen. Skärmen för mönsterredigering visas.

2 Välj ett broderimönster. Välj det mönster som ska läggas till enligt anvisningarna på sida 140 till 161.

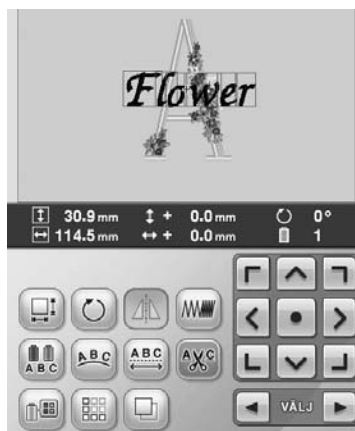

• När ett nytt mönster väljs läggs det vanligen till i mitten av mönstervisningsområdet.

3 Upprepa steg 1 och 2 tills alla mönster som ska kombineras har valts.

Anmärkning



● Positionering av enskilda mönster och annan redigering kan utföras från skärmen för mönsterredigering. Redigeringsåtgärderna kan utföras på samma sätt från skärmen för mönsterredigering oavsett om den visas när varje mönster väljs, eller efter att alla mönster du vill kombinera har valts.

Välja mönster som ska redigeras

Om du har valt flera mönster kan du välja vilket som ska redigeras.

1 Tryck på eller .

Det mönster som ska redigeras visas inom den röda ramen.

Fortsätt att trycka på  och  tills den röda ramen visas runt det mönster som du vill redigera.



► Mönstren väljs i den ordning som de lades till, eller i omvänd ordning.

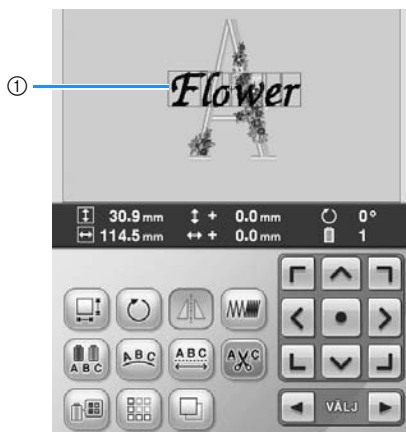

① En röd ram markerar det mönster som ska redigeras.



Anmärkning

- Den grundläggande redigeringsprocedur om flera mönster visas på skärmen för mönsterredigering är att först välja det mönster som ska redigeras, och därefter redigera det.

Flytta ett mönster

Bestäm var i brodererramen som mönstret ska broderas. Om flera mönster kombineras flyttar du varje mönster för att skapa designen.

1 Tryck på knappen som anger den riktning du vill flytta mönstret i.



► Mönstret flyttas i den riktning som pilen på knappen anger.

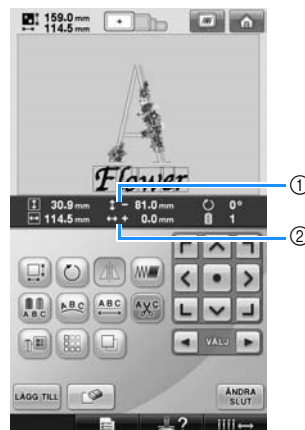

① Visar det vertikala avståndet från mitten.

② Visar det horisontella avståndet från mitten.

- Om du vill flytta tillbaka mönstret till ursprungspositionen (broderramens mitt) trycker du på .



Du kan även flytta mönstret genom att dra det. Om en USB-mus är ansluten flyttar du musen så att pekaren befinner sig över önskat mönster och sedan drar du mönstret samtidigt som du håller ned den vänstra musknappen. Du kan även dra mönstret genom att välja det direkt på skärmen med fingret eller pekspennan.



Obs!



- Mönstret kan bara flyttas när pilknapparna visas på skärmen.



Anmärkning

- Du kan även flytta mönstret genom att trycka på pilknapparna på skärmarna som visas när du trycker på någon av de andra redigeringsknapparna.
- Pilknapparna på skärmen för broderinställningar används till att välja broderingsläge genom att flytta ramen.

Spegelvända ett mönster horisontellt

- 1 Tryck på  så att den ändras till .



► Mönstret spegelvänds horisontellt.

- Med varje knapptryckning aktiveras eller inaktiveras inställningen.



Horisontell
spegelvändning
inaktiverad

Spegelvänd
horisontellt

Ändra storleken på ett mönster

Mönsterstorleken kan ökas eller minskas till mellan 90 % och 120 % av den ursprungliga storleken.

- 1 Tryck på .



► Skärmen nedan visas.

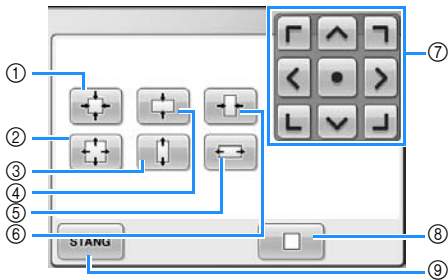

Exempel: ursprunglig storlek

- ① Minskar storleken utan att ändra förhållandet mellan höjden och bredden.
- ② Ökar storleken utan att ändra förhållandet mellan höjden och bredden.
- ③ Ökar storleken endast i vertikal riktning.
- ④ Minskar storleken endast i vertikal riktning.
- ⑤ Ökar storleken endast i horisontell riktning.
- ⑥ Minskar storleken endast i horisontell riktning.
- ⑦ Flyttar mönstret i den riktning som pilen på knappen anger.
- ⑧ Tryck på den här knappen för att återställa mönstrets ursprungliga storlek.
- ⑨ Tryck på den här knappen för att stänga den här skärmen.



2 Tryck på knapparna för att justera mönstret till den önskade storleken.

Varje knapptryckning medför en lätt förstoring eller förminskning av mönstret.

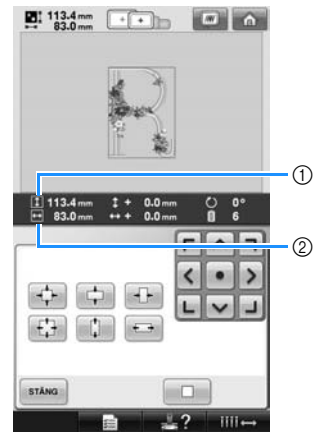

Storleken visas sedan du tryckt på en knapp för att ändra mönsterstorleken.

- ① Vertikal längd
 - ② Horisontell bredd
- Hur mycket mönsterstorleken kan ökas beror på mönstret eller tecknen.
 - Beroende på mönster eller tecken kan i vissa fall rotering i 90 grader göra att en ytterligare förstoring blir möjlig.
 - Om mönstret roteras kan de vertikala och horisontella riktningarna byta plats.
 - Tryck på  för att återställa mönstret till den ursprungliga storleken.

3 Tryck vid behov på pilknapparna för att justera mönstrets position.

Ytterligare information finns på sida 163.

4 När du har gjort de önskade ändringarna trycker du på .

- Skärmen för mönsterredigering visas igen.

! VAR FÖRSIKTIG

- När mönstrets storlek har ändrats kontrollerar du ikonerna för de broderramar som kan användas och använder endast angivna ramar. Om en ram som inte anges används kan pressarfoten slå i broderramen och orsaka skador.

Rotera ett mönster

Mönstret kan roteras mellan 1 och 359 grader antingen medurs eller moturs.

- 1 Tryck på .



► Skärmen nedan visas.

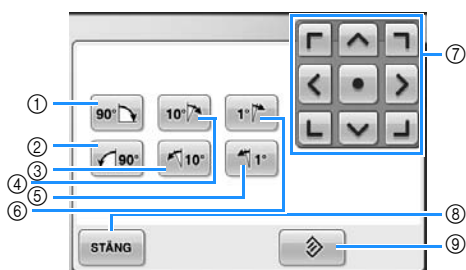

Exempel: ursprungsvinkel

- ① Roterar 90 grader till höger
- ② Roterar 90 grader till vänster
- ③ Roterar 10 grader till vänster
- ④ Roterar 10 grader till höger
- ⑤ Roterar 1 grad till vänster
- ⑥ Roterar 1 grad till höger
- ⑦ Flyttar mönstret i den riktning som pilen på knappen anger.
- ⑧ Tryck på den här knappen för att stänga den här skärmen.
- ⑨ Tryck på den här knappen för att återställa mönstrets ursprungliga vinkel.



- 2 Tryck på knapparna för att justera mönstret till den önskade vinkeln.

Varje knapptryckning gör att mönstret roterar.

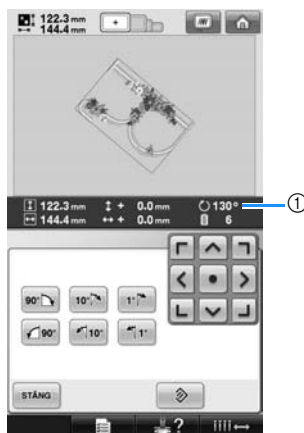

- ① Visar mönstervinkeln efter att du tryckt på en knapp för att ändra den.

- Tryck på  för att återställa mönstret till ursprungsvinkeln.

- 3 Tryck vid behov på pilknapparna för att justera mönstrets position.

Ytterligare information finns på sida 163.

- 4 När du har gjort de önskade ändringarna trycker du på .

► Skärmen för mönsterredigering visas igen.

! VAR FÖRSIKTIG

- När mönstrets vinkel har ändrats kontrollerar du ikonerna för de broderarramar som kan användas och använder endast angivna ramar. Om en ram som inte anges används kan pressarfoten slå i broderarramen och orsaka skador.



Anmärkning

- Om  på skärmen för broderinställningar används kan hela det kombinerade mönstret roteras. (Mer information finns i "Rotera hela mönstret" på sida 181).
- Eventuellt är inte alla roteringsalternativ möjliga om mönstret är för stor eller ligger för nära kanten på broderingsområdet.

Ändra textarrangemanget för ett monogram

Tecken kan arrangeras på en horisontell linje, i lutning eller i en båge.

1 Tryck på .



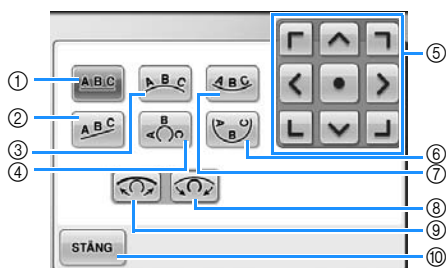

► Skärmen nedan visas.







- 1 Arrangerar texten på en rak linje.
- 2 Arrangerar texten på en lutande linje.
- 3 Arrangerar texten på utsidan av en bred kurva.
- 4 Arrangerar texten på utsidan av en smal kurva.
- 5 Flyttar mönstret i den riktning som pilen på knappen anger.
- 6 Arrangerar texten på insidan av en smal kurva.
- 7 Arrangerar texten på insidan av en bred kurva.
- 8 Om texten är arrangerad på en kurva medför varje tryckning på den här knappen, efter att du valt ett textarrangemang på en kurva, att kurvans böjning ökar.
- 9 Om texten är arrangerad på en kurva medför varje tryckning på den här knappen, efter att du valt ett textarrangemang på en kurva, att kurvan planas ut.
- 10 Tryck på den här knappen för att stänga den här skärmen.

2 Tryck på knappen för önskat textarrangemang.

3 När du har valt önskat textarrangemang kan kurvans böjning justeras. Tryck vid behov på  och  för att justera kurvans böjning.

Anmärkning

- Vid val av ,  och  kan du byta till  och . Du kan öka eller minska lutningen.

4 Tryck vid behov på pilknapparna för att justera mönstrets position. Ytterligare information finns på sida 163.

5 När du har gjort de önskade ändringarna trycker du på .

► Skärmen för mönsterredigering visas igen.

Anmärkning

- Det textarrangemang som angavs när tecknet valdes på sida 148 kan ändras vid detta tillfälle.

Ändra mellanrummen mellan tecknen

Mellanrummet mellan tecknen kan göras bredare eller smalare.

1 Tryck på .



► Skärmen nedan visas.

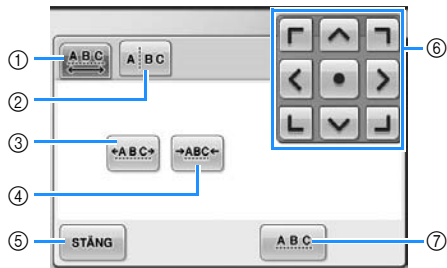

- ① Anger att alla tecken i det valda ordet har samma mellanrum.
- ② Skiljer på tecknen så att de får individuella mellanrum och placeringar.
- ③ Ökar mellanrummet mellan tecknen så att alla mellanrum är lika stora.
- ④ Minskar mellanrummet mellan tecknen så att alla mellanrum är lika stora.
- ⑤ Tryck på den här knappen för att stänga den här skärmen.
- ⑥ Flyttar mönstret i den riktning som pilen på knappen anger.
- ⑦ Väljer standardmellanrum mellan tecknen (ursprungligt mellanrum).

2 Tryck på knapparna för att justera tecknen till det önskade mellanrummet.

Varje knapptryckning medför en lätt ökning eller minskning av mellanrummet mellan tecknen.

- Tryck på för att återgå till det ursprungliga mellanrummet.

3 Tryck vid behov på pilknapparna för att justera mönstrets position.

Ytterligare information finns på sida 163.

4 När du har gjort de önskade ändringarna trycker du på .

Skilja på kombinerade monogrammuster

Du kan dela på kombinerade monogrammuster så att du kan justera mellanrummet mellan tecknen eller redigera de enskilda mönstren när tecknen har angivits.



1 Tryck på .

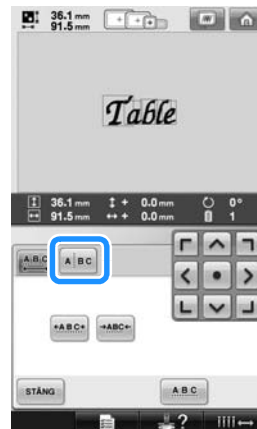

2 Tryck på .



► Knappen visas som .

- 3 Använd   för att välja var mönstret ska delas och tryck sedan på  för att dela på dem. I det här exemplet delas mönstret mellan "T" och "a".



Obs!

- Ett monogrammönster som har delats kan inte kombineras igen.

- 4 Använd  och  för att välja ett mönster och använd sedan  för att justera mellanrummet mellan tecknen.

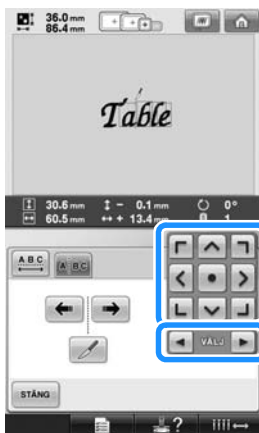

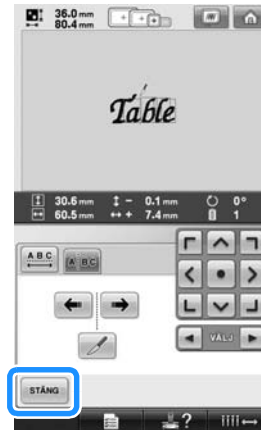

- 5 Tryck på .



Klippa av trådarna mellan tecknen

Om maskinen ställs in på att klippa trådarna mellan tecknen, så minskar antalet trådövergångarna mellan tecknen och alla andra onödiga procedurer efter broderingen reduceras. Brodertiden blir dock längre om trådarna ska klippas mellan varje tecken.

- 1 Tryck på  så att den ändras till .



- Med varje knapptryckning aktiveras eller inaktiveras inställningen.



Trådarna klipps inte.

Trådarna klipps av.

5

Ändra trådtätheten

(endast för vissa monogram- och rammönster)

Trådtätheten för vissa tecken och rammönster kan ändras.

Du kan göra en inställning på mellan 80 % och 120 % i steg om 5 %.

- 1 Tryck på .



► Skärmen nedan visas.

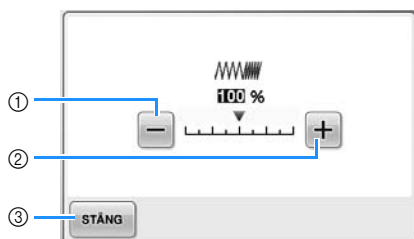

- ① Väljer en lägre trådtäthet
- ② Väljer en högre trådtäthet
- ③ Tryck på den här knappen för att stänga den här skärmen.

■ Väljer en lägre trådtäthet



Mindre ← Standard ← Större

■ Väljer en högre trådtäthet



Mindre → Standard → Större

- 2 Tryck på knapparna och välj önskad trådtäthet.

Varje knapptryckning medför en lätt ökning eller minskning av trådtätheten.



- Återgå till den ursprungliga trådtätheten (standard) genom att välja "100 %".

- 3 När du har gjort de önskade ändringarna trycker du på .

► Skärmen för mönsterredigering visas igen.

Specificera flerfärgstext

Tecknen i alfabetmönstret som valdes på sida 145 är inställda på svart. Teckenfärgerna kan ändras med hjälp av knappen för trådfärgsbyte, men om du vill ändra färgen på enskilda tecken trycker du istället på flerfärgsknappen för att aktivera den, och anger sedan färgen för varje tecken.

- 1 Tryck på  så att den ändras till .



- Med varje knapptryckning aktiveras eller inaktiveras inställningen.



Flerfärgstext
inaktiverad



Flerfärgstext
aktiverad

- Mer information om hur du byter färger finns i "Ändra färgerna på mönstret" på sida 171.

Ändra färgerna på mönstret

Färgerna på mönstret kan ändras och förhandsgranskas på skärmen.

Samma mönster kan visas på olika sätt genom att mönsterfärgerna ändras.

Om dina trådfärger finns registrerade i en trådfärgstabell, och om du använde tabellen för färgbyte, kan trådrollarna tilldelas de trådfärger du har. Och de mönster som visas på skärmen visas i färger som nära nog exakt överensstämmer med de faktiska trådfärgerna.

Den här åtgärden ändrar färgerna på alla mönster, inte bara på det som redigeras.

- 1 Tryck på .



► Tabellskärmen med 64 brodertrådar visas.

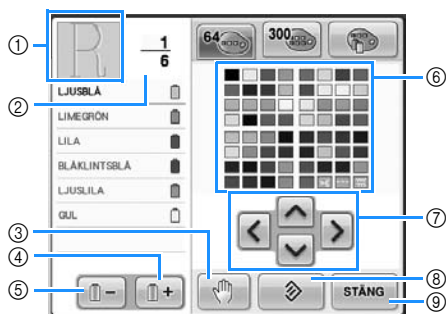

- ① Den del av mönstret som visas överst på trådfärgssekvensdisplayen är den del där färgen ändras.
- ② Visar antalet trådfärgsbyten. Det översta värdet visar den position i sömnadsordningen som färgen överst i trådfärgssekvensdisplayen har, och det nedersta värdet visar det totala antalet trådfärgsbyten.
- ③ Anger pausställen. (Se "Ange pauslägen före broderingen" på sida 128.)
- ④ Väljer nästa färg i trådfärgssekvensdisplayen.
- ⑤ Väljer den föregående färgen i trådfärgssekvensdisplayen.
- ⑥ Trådfärgstabell
Välj en färg i tabellen.
- ⑦ Använd de här knapparna för att välja en färg i trådfärgstabellen.

- ⑧ Tryck på knappen för att återgå till den ursprungliga färgen.
- ⑨ Tryck på den här knappen för att stänga den här skärmen.

- 2 Tryck på  och  tills den färg som ska ändras visas överst i trådfärgssekvensdisplayen.

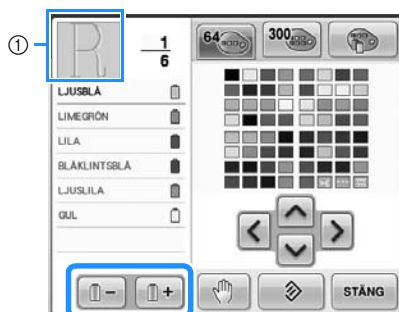

- ① Trådfärgen ändras i den del av mönstret som visas överst.

- 3 Tryck på , ,  och  för att välja den nya färgen från färgpaletten.

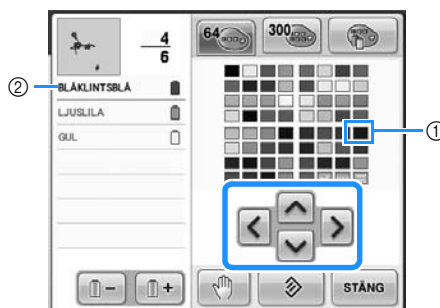

- ① Färgen som visas i förstort skick är den färg som väljs.

- ② Visar namnet på den valda trådfärgen

► Färgen på den valda delen av mönstret ändras i mönstervisningsområdet.

4 Tryck på .

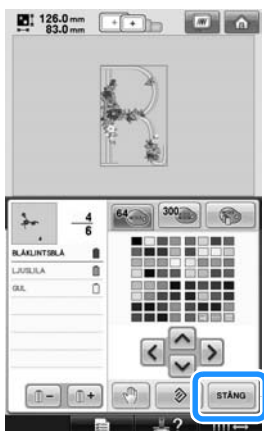

- ▶ Färgbytet bekräftas.
- ▶ Skärmen för mönsterredigering visas igen.

Anmärkning

- Tryck på  för att ange pausställena. Mer information finns i "Ange pauslägen före broderingen" på sida 128.
- Trådfärgstabellen kan ändras till en anpassad trådtabell som du skapar med de trådfärger du har. (Se "Skapa en anpassad trådtabell" på sida 176.)

Designa upprepade mönster

■ Sy upprepade mönster

Med bårdfunktionen kan du skapa sömmar med mönster som upprepas. Du kan även justera mellanrummen mellan mönstren i en söm som upprepas.

1 Tryck på .



2 Välj den riktning i vilken mönstret ska upprepas.

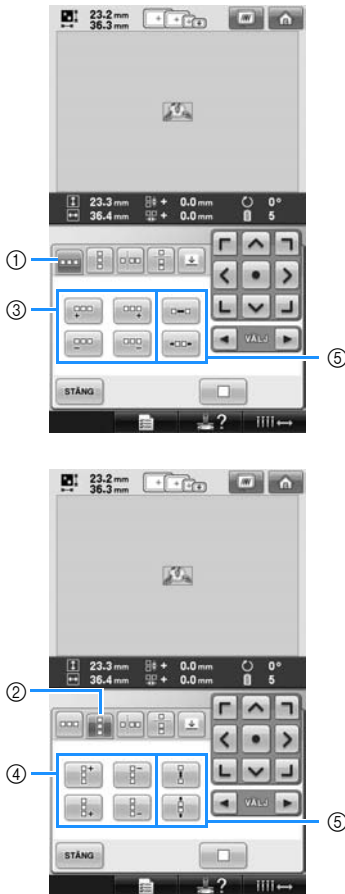

- ① Horisontell riktning
- ② Vertikal riktning
- ③ Upprepa och ta bort horisontella knappar
- ④ Upprepa och ta bort vertikala knappar
- ⑤ Knappar för mellanrum

► Indikatorn för mönsterriktningen ändrar utseende beroende på vilken riktning som har valts.

3 Använd för att upprepa det översta mönstret och för att upprepa det nedersta mönstret.

- Tryck på för att radera det översta mönstret.
- Tryck på för att radera det nedersta mönstret.



4 Justera mellanrummen för det mönster som ska upprepas.

- Tryck på för större mellanrum.
- Tryck på för mindre mellanrum.

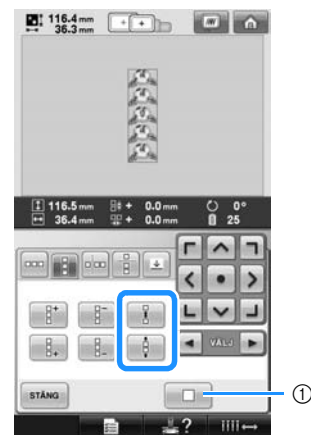

- ① Tryck på för att ändra tillbaka från ett upprepat mönster till ett enkelt mönster.

Anmärkning

- Du kan endast justera mellanrummen för mönstren i den röda ramen.

5 Slutför det mönster som ska upprepas genom att upprepa steg **2** till **4**.

6 När du har gjort de önskade ändringarna trycker du på **STÄNG**.

Skärmen för mönsterredigering visas igen.



Anmärkning

- När det finns två eller fler mönster grupperas samtliga mönster som ett i den röda ramen.



- När du byter den riktning som mönstret upprepas i, grupperas samtliga mönster i den röda ramen automatiskt och upprepas som en enhet. Se följande avsnitt för information om hur du upprepar ett element i ett upprepat mönster.

Upprepa ett element i ett mönster som upprepas

Med hjälp av skärfunktionen kan du välja ut ett element i ett upprepat mönster och bara upprepa det. Du kan skapa avancerade upprepade mönster med den här funktionen.

1 Välj den riktning i vilken mönstret ska skäras.

- Tryck på  om du vill skära horisontellt.
- Tryck på  om du vill skära vertikalt.

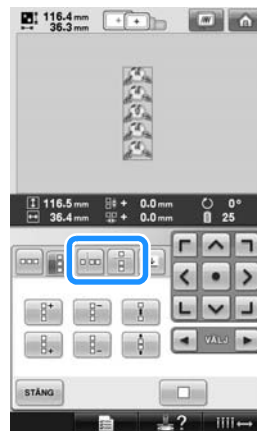

- Indikatorn för mönsterriktningen ändrar utseende beroende på vilken riktning som har valts.

2 Använd  och  för att välja skärlinje.

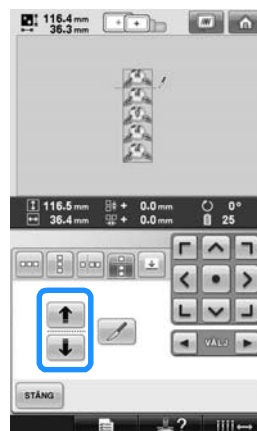

- Skärlinjen flyttas.

3 Tryck på .

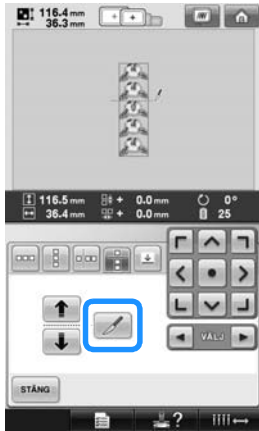

► Det upprepade mönstret delas i två separata element.

4 Tryck på .

5 Använd  och  för att välja det element som ska upprepas.

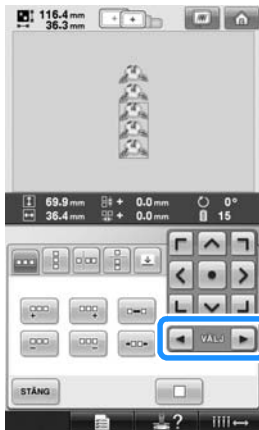

6 Upprepa det valda elementet.



7 När du har gjort de önskade ändringarna trycker du på .

Skärmen för mönsterredigering visas igen.

Obs!

- När du har delat ett upprepat mönster i två separata element kan du inte återgå till det ursprungliga upprepade mönstret.
- Varje element kan redigeras separat på redigeringskärmen. Se "Välja mönster som ska redigeras" på sida 163.

Tilldela trådmarkeringar

Om du syr trådmarkeringar är det enkelt att rikta in mönster med varandra när du syr serier. När ett mönster har sytts klart sys en trådmarkering i form av en pil med den sista tråden. Använd spetsen på den här pilen för att placera efterföljande designen som ska sys när du syr en serie mönster.

Anmärkning

- Om du upprepar individuella mönster kan du endast sy trådmarkeringar runt mönstrets omkrets.

1 Tryck på .

2 Tryck på .

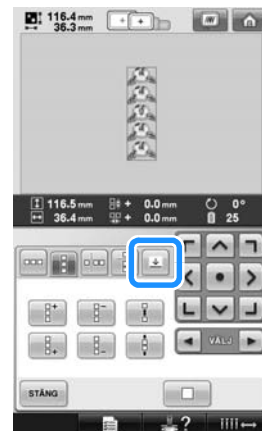





- 3 Tryck på  för att välja den trådmarkering som du vill sy.



- ① Tryck här om du vill ta bort trådmarkeringsinställningen.

Anmärkning

- Använd  och  eller  och  för att välja det mönster som du vill markera med en trådmarkering när det finns två eller fler element.

- 4 Tryck på .

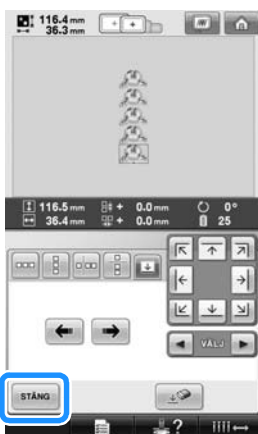

Skapa en anpassad trådtabell

Du kan skapa en anpassad trådtabell som innehåller de trådfärger som du använder mest. Du kan välja trådfärger från nio olika trådmärken i maskinens omfattande lista över trådfärger. Du kan välja vilken färg som helst och flytta den till din anpassade trådtabell.



Obs!

- Vissa maskiner har redan ytterligare 300 Robison-Anton-trådfärger i den anpassade trådtabellen.
- Du kan välja att rensa tabellen helt eller återställa den anpassade trådtabellen till fabriksinställningarna. Besök webbplatsen för anvisningar och program som rensar och återställer den anpassade trådtabellen.

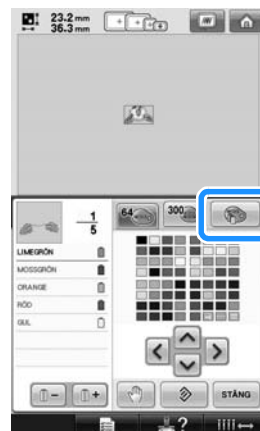
- 1 Tryck på  och sedan på .



2 Använd     för att välja var du vill lägga till färgen i den anpassade trådtabellen.



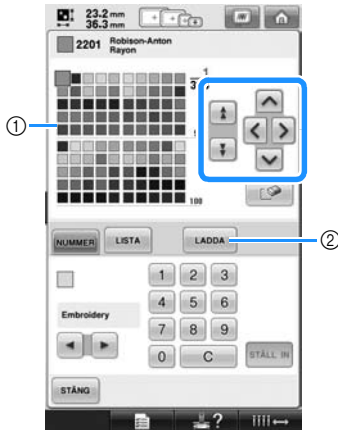



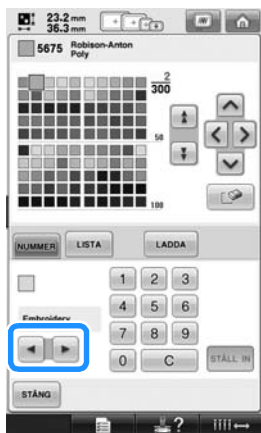

- Du kan välja färger direkt från den anpassade trådtabellen genom att röra vid skärmen med pekspennan.
- Du kan bläddra igenom 100 färger på samma gång med hjälp av  och  i den anpassade trådtabellen.



- ① Anpassad trådtabell
- ② Tryck på  på webbplatsen om du vill hämta programmen som rensar och återställer trådtabellen

3 Använd   för att välja ett av maskinens trådmärken.



4 Använd           för att ange en färgs fyrsiffriga nummer.

- Tryck på  för att radera det angivna numret om du har angivit det fel, och ange därefter det korrekta numret.

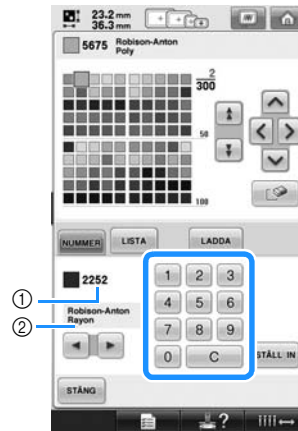

- ① Angivet trådfärgsnummer
- ② Trådmärke

5 Tryck på .

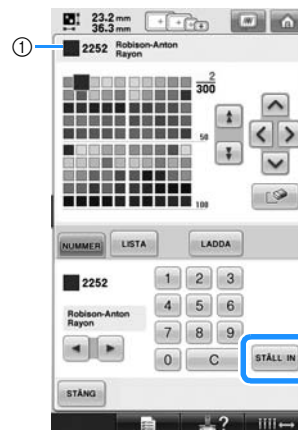

- ① Vald trådfärg
 - Den valda trådfärgen ställs in i den anpassade trådtabellen.

 **Obs!**

- Om du inte trycker på  ändras inte trådfärgens nummer.

6 Upprepa de föregående stegen tills alla önskade trådfärger har angivits.

- Tryck på  för att radera en angiven färg från paletten.

7 Tryck på  för att återgå till den ursprungliga skärmen.

■ Lägg till en färg från listan i den anpassade trådtabellen

1 Upprepa det föregående steget **1** på sida 176.

2 Tryck på  för att visa trådlistan.

3 Använd   för att välja en trådfärg.

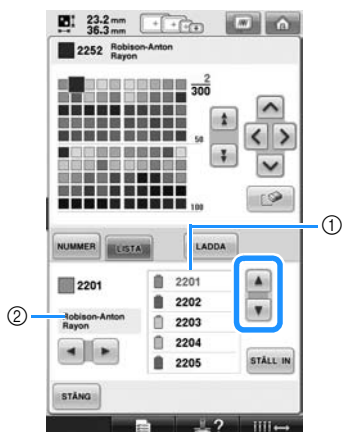

- ① Trådlista
- ② Trådmärke

4 Tryck på .

5 Upprepa de föregående stegen tills alla önskade trådfärger har angivits.

- Tryck på  för att radera en angiven färg från paletten.

6 Tryck på  för att återgå till den ursprungliga skärmen.

Välja en färg från den anpassade trådtabellen

Du kan välja en färg bland de upp till 300 trådfärger som du har ställt in i den anpassade trådtabellen.

1 Tryck på .



► Tabellskärmen med 64 brodertrådar visas.

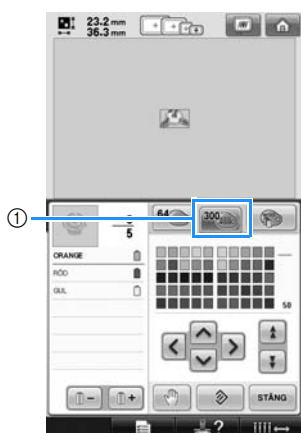

2 Tryck på .



① Anpassad trådbytesknapp

► Skärmen med den anpassade trådtabellen (300 brodertrådar) visas.

3 Tryck på     för att välja en ny färg i den anpassade trådtabellen.

- Använd  och  för att bläddra i den anpassade trådtabellen.
- Tryck på  för att byta tillbaka till den ursprungliga färgen.
- Du kan välja färger från den anpassade trådtabellen (300 brodertrådar) genom att röra vid skärmen med pekpennan.

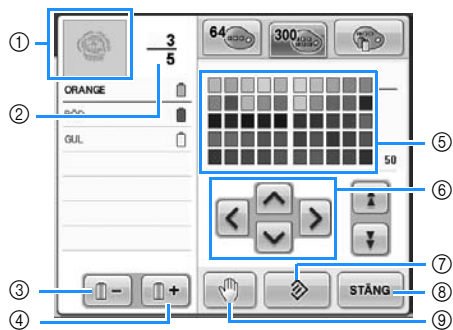

- ① Den del av mönstret som visas överst på trådfärgssekvensdisplayen är den del där färgen ändras.
- ② Visar antalet trådfärgsbyten. Det översta värdet visar den position i sömnadsordningen som färgen överst i trådfärgssekvensdisplayen har, och det nedersta värdet visar det totala antalet trådfärgsbyten.
- ③ Väljer den föregående färgen i trådfärgssekvensdisplayen.
- ④ Väljer nästa färg i trådfärgssekvensdisplayen.
- ⑤ Trådfärgstabell
Välj en färg i tabellen.
- ⑥ Använd pilarna för att navigera bland trådarna i trådfärgstabellen.
- ⑦ Tryck på knappen för att återgå till den ursprungliga färgen.
- ⑧ Tryck på den här knappen för att stänga den här skärmen.
- ⑨ Anger pausställen. (Se "Ange pauslägen före broderingen" på sida 128.)

► De ändrade färgerna visas på displayen.

4 Tryck på .

Anmärkning

- Tryck på  för att ange pausställen. Mer information finns i "Ange pauslägen före broderingen" på sida 128.

Duplicera ett mönster

- 1 Tryck på .



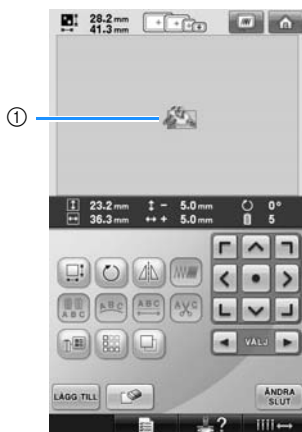

- Dupliceringen läggs över det ursprungliga mönstret.



- ① Duplicerat mönster



Obs!

- Om flera mönster visas på skärmen är det endast det mönster som markeras med  och  som dupliceras.
- Flytta och redigera varje enskilt duplicerat mönster.

Ta bort ett mönster

- 1 Tryck på .



- Skärmen nedan visas.

- 2 Tryck på .



- Mönstret raderas.

- Om du vill avbryta mönsterraderingen trycker du på .



Obs!

- Om flera mönster visas är det bara det markerade mönstret som tas bort.

Redigera broderimönstret (Skärmen för broderinställningar)

På skärmen för broderinställningar kan ett enskilda mönster redigeras om mönstren inte kombinerades, eller så kan ett kombinerat mönster redigeras som ett enskilda mönster.

Dessutom kan pilknapparna användas för att flytta mönstret på mönsterredigeringskärmen eller flytta broderramen på skärmen för broderinställningar. Broderskärmen flyttas om du trycker på de här knapparna.

Rotera hela mönstret

Hela mönstret kan roteras.

- 1 Tryck på .



► Skärmen nedan visas.

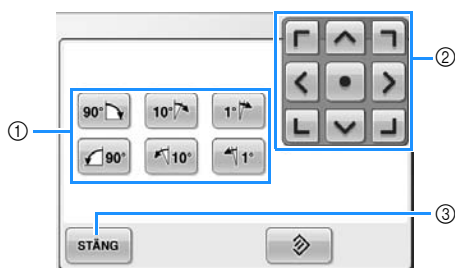

- ① Gör att hela mönstret kan roteras.
- ② Gör att broderramen kan flyttas.
- ③ Tryck på den här knappen för att stänga den här skärmen.

- 2 Tryck på knapparna för att justera mönstret till den önskade vinkeln.

Ytterligare information finns på sida 166.

- 3 Tryck vid behov på pilknapparna för att justera broderramens position.
Ytterligare information finns på sida 96.

- 4 När du har gjort de önskade ändringarna trycker du på .

► Skärmen för broderinställningar visas igen.

Redigera ett kombinerat mönster

Exempel)



I det här avsnittet ska vi kombinera text med blomsterbokstäver, och sedan redigera mönstret.

1 Tryck på **AB**.



2 Välj **G**.



► Det här mönstret kommer att placeras mitt i broderingsområdet.

3 Välj mönster genom att trycka på **STÄLL IN**.

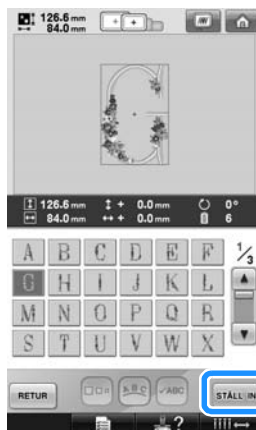

► Skärmen för mönsterredigering visas.

4 Tryck på **LÄGG TILL**.



► Skärmen för val av mönstertyp visas igen.

5 Tryck på  .

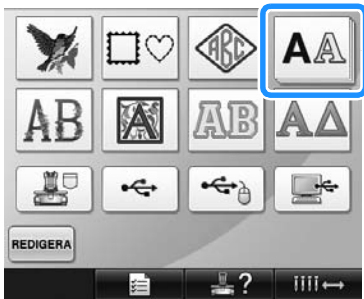

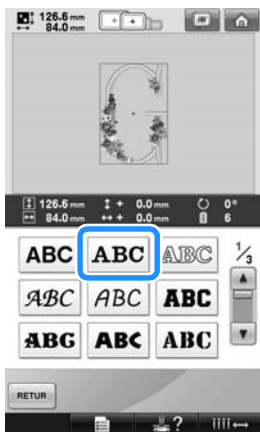

6 Tryck på  .



7 Skriv "ood".
Tryck på fliken för gemener för att visa inmatningsskärmen för gemener, och tryck sedan på "o" och "o" och sedan på "d".



► De valda bokstäverna visas mitt i broderingsområdet.

- Om du vill ändra storleken på mönstret väljer du "o" och trycker sedan på  för att välja önskad storlek.
- Om du vill ändra textarrangemanget trycker du på  och väljer sedan önskat textarrangemang.

8 När du har valt tecknen trycker du på  .

► Skärmen för mönsterredigering visas.

9 Tryck på  och justera bokstävernas position.



- Dra tecknen med USB-musen, fingret eller pekspetsen om du vill flytta dem.

10 Tryck på  .



► Skärmen för val av mönstertyp visas igen.

- 11 Som tidigare trycker du på **AA**.

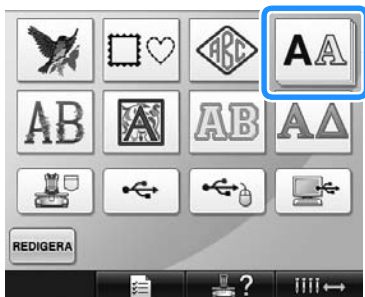

- 12 Tryck på **ABC** för att välja samma

teckensnitt, och skriv sedan "Luck".

När du har tryckt på "L" trycker du på fliken för gemener för att visa inmatningsskärmen för gemener, och trycker sedan på "u" och "c" och sedan på "k".

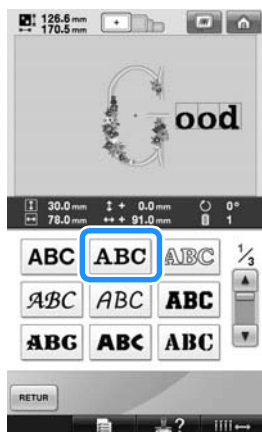

- De valda bokstäverna visas mitt i broderingsområdet.





- 13 När du har valt tecknen trycker du på

STÄLL IN.

- Skärmen för mönsterredigering visas.

- 14 Tryck på **↓** / **↙** / **→** och justera bokstävernas position så att de är välbalanserade.



- 15** Kontrollera hela mönstrets balans. Om du vill redigera mönstret trycker du på  och  för att välja det mönster som ska redigeras.

Om ingen USB-mus är ansluten kan du välja mönstret genom att trycka på det. Flytta musen så att pekaren befinner sig över önskat mönster och tryck sedan på vänsterknappen på musen. Du kan även välja mönster genom att trycka direkt på skärmen med fingret eller pekpenan.



Exempel: minska -storleken.

- 16** Tryck på  och  för att flytta den röda ramen runt .

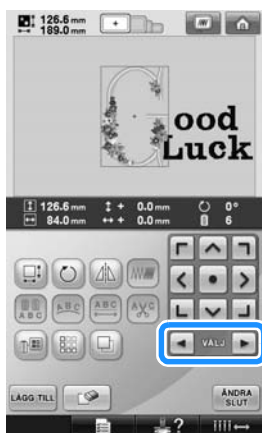

- 17** Tryck på .





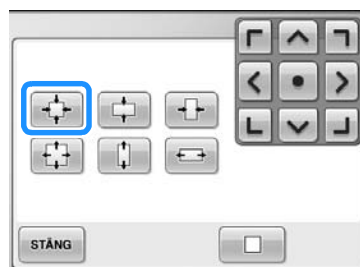

- 18** Tryck på  för att minska mönstret proportionellt.

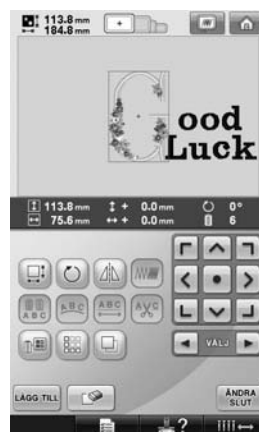

- 19** När du har minskat mönstret trycker du på  för att återgå till skärmen för mönsterredigering.



- Om du vill justera andra delar av mönstret trycker du på  och  igen, och justerar sedan mönstret.

- Om det är svårt att se texten och mönstret trycker du på , och sedan på  för att förhandsgranska det. Tryck på  för att återgå till föregående skärm.



- 20** När du har redigerat färdigt trycker du på  och sedan på .

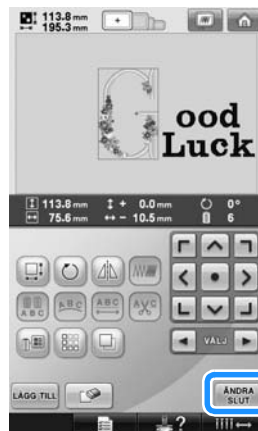

- Skärmen för broderinställningar visas.



- Om du vill återgå till skärmen för mönsterredigering och fortsätta att redigera mönstret trycker du på .

Spara broderimönster

Maskinminne

Du kan spara broderimönster som du har anpassat efter egen smak och som du kommer att använda ofta. Det kan t.ex. vara ditt eget namn eller andra mönsterkombinationer, mönster som har roterats eller vars storlek har ändrats eller mönster vars broderingsläge har ändrats. Totalt kan 1,7 MB mönster sparas i maskinminnet.



Obs!

- Stäng inte av maskinen när "Sparar" visas, eftersom du då kan förlora det mönster som du håller på att spara.





Anmärkning

- Det tar några sekunder att spara ett mönster i maskinminnet.
- Se sida 151 för information om hur du hämtar ett sparat mönster.

- 1 Tryck på  samtidigt som du visar det mönster som du vill spara på skärmen för broderinställningar.



- 2 Tryck på .

- Tryck på  för att gå tillbaka till föregående skärm utan att spara mönstret.

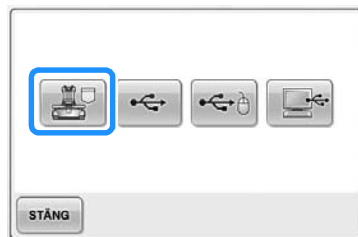

- ▶ "Sparar" visas. När mönstret har sparats visas föregående skärbild automatiskt.

Om broderimönstret inte kan sparas

Om följande skärm visas kan inte broderimönstret sparas eftersom maskinminnet är fullt eller för att det mönster som sparas är större än det tillgängliga minnesutrymmet. Du måste radera ett tidigare sparat mönster för att kunna spara broderimönstret i maskinminnet.



- Om du vill avbryta sparandet trycker du på



■ Radera sparade data

- 1 Tryck på .

- ▶ Listan över mönster visas.

- 2 Välj det mönster som ska raderas. Tryck på mönstret.

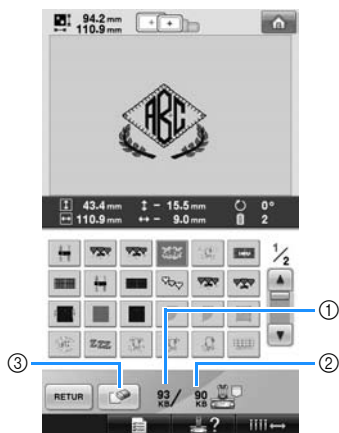

- ① Visar den minnesmängd som används av det valda mönstret.
 - ② Visar mängden ledigt utrymme i maskinminnet.
 - ③ Tryck på den här knappen om du vill radera det valda mönstret.
- Tryck på det önskade mönstret om fel mönster valdes, eller om du vill välja ett annat.

3 Tryck på .



- Skärmen nedan visas.

4 Om du vill radera data trycker du på .

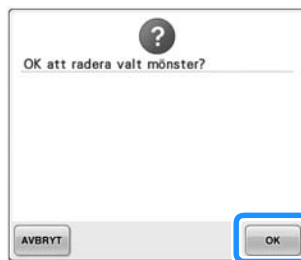

- Mönstret raderas, och om det finns tillräckligt utrymme visas föregående skärm automatiskt.
- Om du vill avbryta raderingen trycker du på .

5 Radera ett annat mönster om utrymmet inte är tillräckligt.

- Den föregående skärmen visas automatiskt om broderdata kunde sparas.
- Det tar ca 10 sekunder att spara data.



Obs!

- Stäng inte av maskinen medan sparmeddelandet visas, eftersom de mönsterdata som sparas kan gå förlorade.

■ Hämta lagrade mönster

Se aktuell sida i "Välja broderimönster" beroende på det medium som används. Mer information om mönster som är sparade på maskinen finns på sida 151. Mer information om mönster som är sparade på ett USB-medium finns på sida 160.

USB-media

Sätt i USB-mediet i maskinens USB-port när du vill skicka mönster från maskinen till USB-mediet.



Anmärkning

- Det kan hända att det finns USB-medier som inte går att använda med den här maskinen. Besök vår webbplats för mer information.
- Du kan antingen ansluta USB-enheten direkt till maskinens USB-port eller ansluta USB-medialäsaren/-skrivaren till maskinens USB-port, beroende på vilken typ av USB-media som används.
- USB-mediet kan sättas i och tas bort när som helst.

- 1** Tryck på  när det mönster som du vill spara visas på skärmen för broderinställningar.



- 2** Sätt i USB-mediet i den primära USB-porten (längst upp) på maskinen.

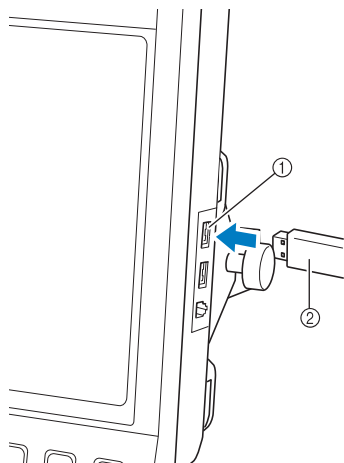

- ① Primär USB-port för media (längst upp)
② USB-media

- När du ansluter USB-kortläsaren/-skrivaren till maskinens USB-port måste du sätta fast kabeln med de två hakarna på den bakre panelen. Om kabeln inte är säkrad kan broderramen fastna i kabeln när ramen flyttar sig, vilket gör att mönstret blir feljusterat.

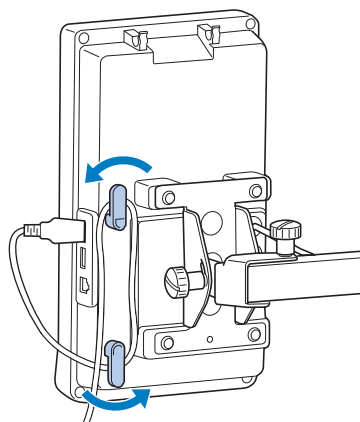

Obs!

- Sätt försiktigt i en USB-kortläsare/-skrivare i kortläsarhållaren.
- Bearbetningshastigheten kan variera beroende på portval och datamängd. Den primära USB-porten (längst upp) bearbetar data snabbare än den mittersta porten. Vi rekommenderar att du använder den primära USB-porten (längst upp).
- Två USB-medier kan inte användas samtidigt. Om två USB-medier ansluts identifieras endast det USB-medium som anslöts först.
- För inte in något annat än USB-medier i USB-mediaporten. USB-mediaenheten kan ta skada.

3 Tryck på .

- Tryck på  för att återgå till den ursprungliga skärmen utan att spara.

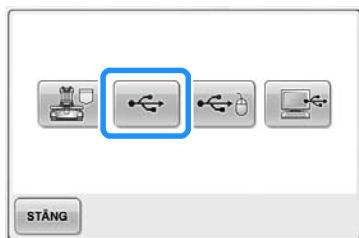

- ▶ "Sparar" visas. När mönstret har sparats återgår displayen till den ursprungliga skärmen automatiskt.

Obs!

- Koppla inte bort USB-mediet när sparmeddelandet visas, eftersom USB-mediet kan skadas och data kan gå förlorade.
- Koppla inte bort USB-enheten/-mediet från maskinen när den/det precis har anslutits. Vänta i minst fem sekunder innan du kopplar bort USB-enheten/-mediet.

Datorn (USB)

Med hjälp av den medföljande USB-kabeln kan brodermaskinen anslutas till en dator och broderimönster kan tillfälligt sparas i mappen "Flyttbar disk" på datorn. Totalt kan 3 MB broderimönster sparas i mappen "Flyttbar disk" men de sparade broderimönstren raderas när maskinen stängs av.

Obs!

- Stäng inte av maskinen medan sparmeddelandet visas, eftersom de mönsterdata som sparas kan gå förlorade.

1 Anslut USB-kabelkontakten till motsvarande USB-port på datorn och maskinen.

2 Starta datorn och välj "Dator (Den här datorn)".

- USB-kabeln kan anslutas till datorns och brodermaskinens USB-portar, oavsett om de är på- eller avslagna.

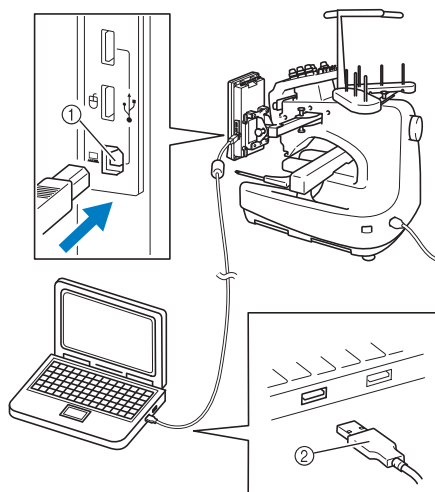

- ① USB-port för dator
- ② USB-kabelkontakt

- ▶ Ikonen "Flyttbar disk" visas i "Dator (Den här datorn)" på datorn.



Obs!

- Kontakterna på USB-kabeln kan endast anslutas till en port i en riktning. Kontrollera kontaktens riktning om det är svårt att föra in den i porten, tvinga inte in den med våld.
- Se utrustningens bruksanvisningar för information om var motsvarande USB-portar sitter på datorn.

3

Tryck på  när det mönster som du vill spara visas på skärmen för broderinställningar.



4

Tryck på .

- Tryck på **STÄNG** för att återgå till den ursprungliga skärmen utan att spara.

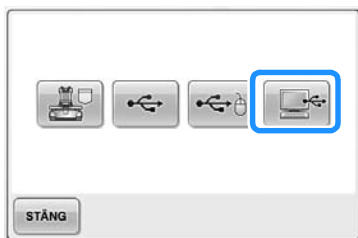

- ▶ Mönstret sparas tillfälligt i mappen "Flyttbar disk" under "Dator (Den här datorn)".

5

Flytta eller kopiera de mönsterdata i mappen "Flyttbar disk" som du vill spara på datorn.

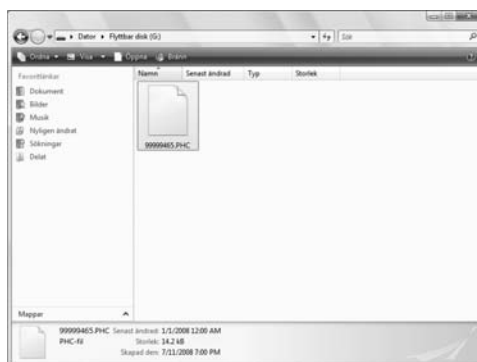

5

6

GRUNDLÄGGANDE INSTÄLLNINGAR OCH HJÄLPFUNKTIONER

I det här kapitlet beskrivs hur du använder inställningsknappen, knappen för maskinanvändningsguiden och hjälpknappen som presenterades på sida 39. Du får detaljerad information om hur du ändrar de grundläggande inställningarna på brodymaskinen och visningen på LCD-skärmen.

| | |
|--|------------|
| Använda inställningsknappen | 194 |
| Inställningsskärmens innehåll | 194 |
| Ändra skärmguiderna..... | 196 |
| Ändra trådfärgsinformationen | 197 |
| Ange miniatyrstorleken | 198 |
| Ändra bakgrundsfärg för broderimönstren eller miniatyrerna | 199 |
| Ange avklippning av trådövergång/"DST"-trådövergångskoder för avklippning..... | 199 |
| Ta bort korta stygn | 201 |
| Ange återstående trådlängd..... | 201 |
| Ändra skärmläckerinställningarna..... | 201 |
| Tända eller släcka symmaskinslampan..... | 203 |
| Ändra högtalarvolymen | 204 |
| Ange trådsensorn | 204 |
| Ändra form på pekaren när en USB-mus används | 205 |
| Ändra måttenheter | 205 |
| Ändra språk | 205 |
| Använda knappen för maskinanvändningsguiden..... | 206 |

Använda inställningsknappen

Tryck på  (inställningsknappen) om du vill ändra brodermaskinens grundläggande inställningar.

Inställningsskärmens innehåll

Inställningsskärmen består av fem sidor. Tryck på  och  längst ned i mitten på skärmen tills önskad sida visas. Knappen  visas på alla sidor.

■ Sida 1

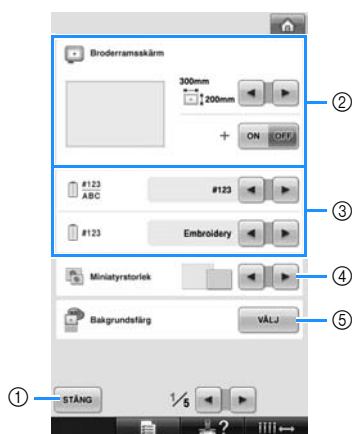

- ① Tryck när du har angett inställningarna. Inställningarna bekräftas och skärmen som visades innan du tryckte på inställningsknappen visas igen.
- ② Guiderna (broderiamens storlek, mittpunkt, rutnät och markör) för mönstervisningsområdet kan anges. (Se sida 196.)
- ③ ÄNDRA TRÅDFÄRGSDISPLAYEN
Färginformationen i trådfärgssekvensdisplayen och trådinformationen om nålstången kan ändras till färgnamn, trådmärke, färgnummer eller sömnadstid. (Se sida 197.)
- ④ Miniaturstorlek
Anger om storleken på bildknapparna som visas när mönster väljs från skärmen med mönsterlistan visas som "små" eller "stora". (Se sida 198.)
- ⑤ Broderiets/miniatyrens bakgrundsfärg
När bakgrundsfärgen på mönstervisningsområdet och miniatyrerna ändras kan de bli lättare att se och ändra, beroende på broderiets färg. (Se sida 199.)

■ Sida 2

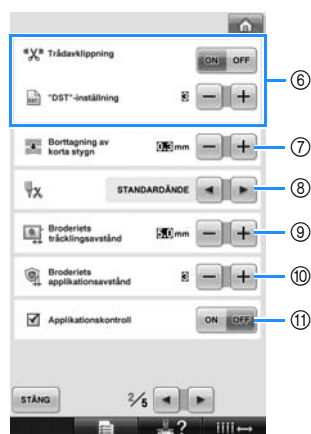

- ⑥ "DST"-inställning
Anger om trådövergångar ska klippas av. När du använder Tajima-broderdata (.dst) kan du dessutom ange om tråden ska klippas av beroende på det angivna antalet trådövergångskoder. (Se sida 199.)
- ⑦ Borttagning av korta stygn
Anger längden på de korta stygn som ska tas bort. (Se sida 201.)
- ⑧ Trådände
Anger hur lång övertråd som ska vara trädd genom nålen när tråden har klippts av (längden på den tråd som passerar genom nålsögat). (Se sida 201.)
- ⑨ Broderiets träcklingsavstånd
Anger avståndet mellan mönstret och träckelstygnen. (Se sida 116.)
- ⑩ Broderiets applikationsavstånd
Anger avståndet mellan applikationsmönstret och konturen. (Se sida 117.)
- ⑪ Använd applikationskontrollen när du kör en applikation.



Obs!

- Om inställningarna för "DST"-inställningen ⑥ eller borttagningen av korta stygn ⑦ ändras från den föregående inställningen gäller de nya inställningarna endast för nästa broderi.

■ Sida 3

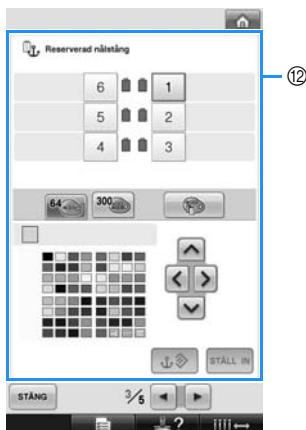

- 12 **Reserverad nålstång**
En viss trådfärg kan ställas in för en viss nålstång. Den angivna färgen tilldelas den angivna nålstången tills inställningen ändras. Funktionen är inte tillgänglig genom broderskärmen. (Se "Inställningar för reserverad nålstång" på sida 132.)

■ Sida 4



- 13 **Skärmläckare**
Välj efter hur lång tid skärmläckaren ska köras och ändra bilden. (Se sida 201.)
- 14 **Öppningsskärm**
Ställ in maskinen så att öppningsskärmen visas ("ON") eller inte visas ("OFF") när maskinen startas.
- 15 **Ljus**
Symaskinslampan kan ställas in så att den är tänd eller släckt. (Se sida 20 eller 203.)
- 16 **Högtalare**
Driftsljudens och alarmens volym kan justeras. (Se sida 21 eller 204.)
- 17 **Trådsensor**
Ställ in trådsensorn så att den är "ON" eller "OFF". (Se sida 204.)
- 18 **Muspekare**
Ändra formen på pekaren när USB-musen används. (Se sida 205.)

■ Sida 5

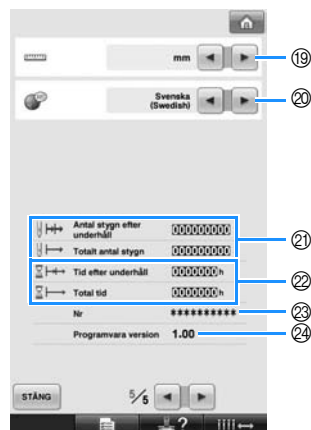

- 19 **Måttenheter**
Med denna funktion kan du ändra de måttenheter som visas på skärmen. (Se sida 205.)
- 20 **SPRÅK**
Med denna funktion kan du ändra skärmspråket. Knappar och meddelanden visas på valt språk. (Se sida 205.)
- 21 **Räknaren Totalt antal stygn** visar det totala antalet stygn och räknaren **Antal stygn efter underhåll** visar hur många stygn som har sytts sedan underhåll senast utfördes på maskinen.
- 22 **Räknaren Total tid** visar hur lång tid som maskinen sammanlagt har använts och **Tid efter underhåll** visar hur lång tid maskinen har använts sedan underhåll senast utfördes på den. Använd räknarna 21 och 22 som standard för att utföra regelbundet underhåll och ta emot underhåll för maskinen.
- 23 **Nr** anger brodyrmaskinens nummer.
- 24 **Programvara version**
Visar vilken programvaruversion som är installerad på brodyrmaskinen. (Se sida 271.)



Obs!

- Kontakta en auktoriserad Brother-återförsäljare eller besök "<http://solutions.brother.com>" för information om tillgängliga uppdateringar.

Information om varje inställning finns i följande avsnitt. När du har angett önskade inställningar trycker du på **STÅNG** för att återgå till skärmen som visades innan inställningsskärmen visades.



Obs!

- Vissa ändringar kan inte ändras under sömnen.

Ändra skärmguiderna

Guiderna i mönstervisningsområdet kan ställas in för önskad broderarram.

Guideinställningarna kan anges från inställningsskärm 1/5.

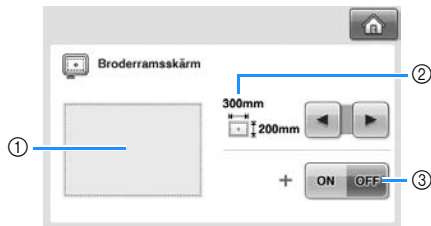

- ① Här kan du få en förhandsgranskning av hur guiderna med angivna inställningar ser ut.
- ② OMRÅDE
Anger broderarramens storlek som guide. Guiderna som visas anger inte storleken på den monterade broderarramen.
- ③ MITTPUNKT
Visar ("ON") eller döljer ("OFF") mönstrets mittpunkt.

■ Storlek på broderarram

När brodermaskinen köps är den extra stora broderarramen vald.

1 Tryck på och för att välja önskad broderarramsvisning.

Broderingsområdet för önskad broderarram visas.

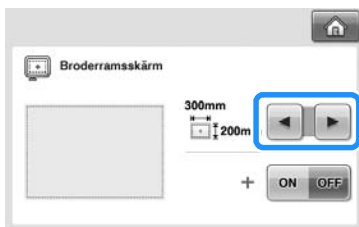

(Exempel: mittpunkten är inställd på "ON".)

Broderingsområde för den extra stora broderarramen

[200 mm × 300 mm (7-7/8 tum × 11-3/4 tum)]



Broderingsområde för den stora broderarramen

[130 mm × 180 mm (5-1/8 tum × 7-1/8 tum)]

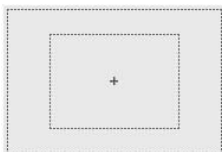

Broderingsområde för den medelstora broderarramen

[100 mm × 100 mm (4 tum × 4 tum)]

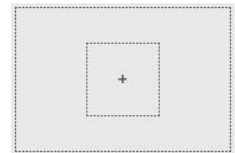

Broderingsområde för den lilla broderarramen

[40 mm × 60 mm (1-1/2 tum × 2-3/8 tum)]



Broderingsområde för cylinderramen (tillval)

[80 mm × 90 mm (3 tum × 3-1/2 tum)]

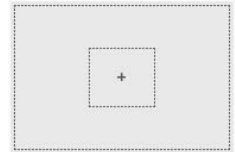

Broderingsområde för kepsramen (tillval)

[50 mm × 130 mm (2 tum × 5-1/8 tum)]



Broderingsområde för kepsramen (tillval)

[60 mm × 130 mm (2-3/8 tum × 5-1/8 tum)]

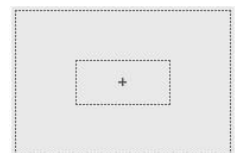

Stödlinjer

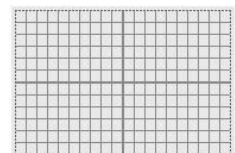

Korsstödlinjer



■ Mittpunkt

Mittpunkten anges med ett rött plustecken (+). När du köper broderymaskinen visas inte mittpunkten.

- 1 Tryck på **ON** eller **OFF** för att ange om mittpunkten ska visas eller inte.

Mittpunkten visas enligt angivelse.

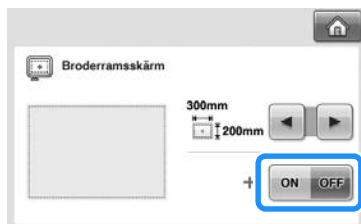

Visa mittpunkten

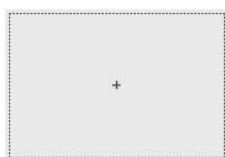

Visa inte mittpunkten



Ändra trådfärgsinformationen

Du kan visa namnen på trådfärgerna, brodertrådsnumret eller brodertiden. När du köper broderymaskinen är trådfärgsnumret (# 123) valt. Inställningen av trådfärgsdisplayen kan anges från inställningskärn 1/5.

- 1 Tryck på **←** och **→** om du vill visa namnen på trådfärgerna, brodertrådsnumret eller brodertiden.



- 2 När trådsnumret [# 123] visas trycker du på **←** och **→** för att välja mellan de sex brodertrådsmärken som visas nedan.



6

■ Displayexempel

| Trådfärgsnummer (# 123) | |
|-----------------------------|------------------------------|
| Embroidery (polyester) | Country (bomull*) |
| 513 Embroidery | 444 Country |
| 515 Embroidery | 446 Country |
| 208 Embroidery | 335 Country |
| 800 Embroidery | 149 Country |
| Madeira Poly (polyester) | Madeira Rayon (rayon) |
| 1848 Madeira Poly | 1049 Madeira Rayon |
| 1770 Madeira Poly | 1369 Madeira Rayon |
| 1951 Madeira Poly | 1137 Madeira Rayon |
| 1637 Madeira Poly | 1037 Madeira Rayon |
| Sulky (rayon) | Robison-Anton (polyester) |
| 1177 Sulky | 5622 R-A Poly |
| 1176 Sulky | 9091 R-A Poly |
| 1024 Sulky | 5694 R-A Poly |
| 1037 Sulky | 5678 R-A Poly |

* Bomullsliknande polyestertråd kan säljas, beroende på land eller region.

| Trådfärgsnamn | |
|-----------------|----------|
| | Färgnamn |
| LIMEGRÖN | |
| MOSSGRÖN | |
| ORANGE | |
| RÖD | |

| Tid | |
|--------------|-----|
| | Tid |
| 1 min | |
| 1 min | |
| 1 min | |
| 1 min | |



Anmärkning

- Trådfärgerna i trådfärgssekvensdisplayen och i mönstren i mönstervisningsområdet visas i den ursprungliga trådfärgen (dvs. de trådfärger som är inbyggda i maskinen). Trådfärgsnumren visas med numret (eller närmaste nummer) för det märke som anges här.
- Färgerna på skärmen kan skilja sig något från trådrollarnas verkliga färger.

Ange miniatyrstorleken

Du kan ange om miniatyrerna för broderimönstervalet ska visas i normal storlek eller i större storlek. Den större storleken är 1,5 gånger större än den normala storleken. När du köper brodermaskinen är den normala storleken vald. Inställningen av miniatyrstorleken kan anges från inställningsskärm 1/5.

- 1 Tryck på  och  för att välja önskad miniatyrstorlek.



Obs!

- Ändringen av miniatyrstorleken visas inte på mönstervalsskärmen. Återgå till kategorivalsskärmen och välj mönsterkategori igen i dylika fall.

Ändra bakgrundsfärg för broderimönstren eller miniatyrerna

Bakgrundsfärgen på mönstervisningsområdet och mönsterminiaturerna. Välj önskad bakgrundsfärg från de 66 tillgängliga inställningarna, beroende på mönsterfärg. Det går att välja olika bakgrundsfärger för mönstervisningsområdet och mönsterminiaturerna. När du köper brodermaskinen är den grå färgen vald. Inställningen av bakgrundsfärgen kan anges från inställningsskärm 1/5.

1 Tryck på **VÄLJ**.



2 Tryck på **Brodyrbakgrund** eller **Miniatyrbakgrund** för att välja vilket mönstervisningsområde eller vilken mönsterminiatyr som du vill ändra bakgrundsfärgen för.

Välj en bakgrundsfärg från de 66 tillgängliga inställningarna.

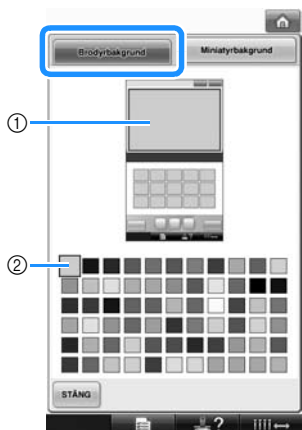

- 1 Brodyrbakgrundsfärger
- 2 Vald färg

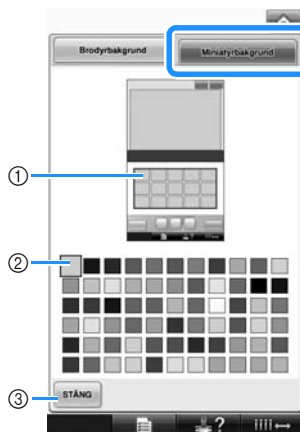

- 1 Miniatyrbakgrundsfärger
- 2 Vald färg
- 3 Tryck på **STÄNG** om du vill återgå till inställningsskärmen.

Anmärkning

- Inställningen fortsätter att gälla även om maskinen stängs av.



Ange avklippning av trådövergång/“DST”-trådövergångskoder för avklippning

Du kan ange om trådövergångar ska klippas av. När du använder Tajima-broderdata (.dst) kan du dessutom ange om tråden ska klippas av beroende på det angivna antalet trådövergångskoder. ON: Maskinen klipper av övertråden och undertråden före trådövergången. När Tajima-broderdata (.dst) används omvandlar maskinen trådövergångskoden till en avklippningskod, baserat på det nummer som anges på nästa rad. OFF: Maskinen klipper inte av trådövergångstråden eller trådövergångskoden i Tajima-broderdata (.dst).

När du köper brodermaskinen är “ON” valt och antalet trådövergångar är inställt på “3”. Inställningen av “DST”-tråдавklippningen kan anges från inställningsskärm 2/5.

Obs!

- Om inställningen ändras från den föregående inställningen gäller den nya inställningen bara nästa broderi.

- 1** Tryck på **ON** eller **OFF** för att välja önskad inställning.
- Knappen ser ut så här  när du väljer "ON" och så här  när du väljer "OFF".



- Med varje knapptryckning aktiveras eller inaktiveras inställningen.



Obs!

- Den här inställningen används inte för avklippning av trådar mellan tecken i alfabetmönster. (Se "Klippa av trådarna mellan tecknen" på sida 169.)



Anmärkning

- Antalet trådövergångskoder kan inte anges för annan data än Tajima-broderdata (.dst).

■ När du använder Tajima-broderdata (.dst)

- 2** Om du väljer "ON" trycker du på **+** och **-** för att välja antalet matarkoder. Önskad inställning visas.



- Du kan ange ett värde mellan 1 och 8. Om du t.ex. anger 3 kommer 3 trådövergångskoder i följd att omvandlas till avklippningskoden. Men 2 trådövergångskoder i följd omvandlas inte till en avklippningskod utan sys som en trådövergång.



Obs!

- Du måste ange samma trådövergångsnummer som det nummer som användes när dina specifika Tajima-data skapades. Om trådövergångsnumret inte är detsamma klipps tråden antingen oväntat av eller också klipps den inte av alls på förväntat ställe.

Ta bort korta stygn

Om annan broderdata än våra originalmönster används kan avståndet vara för litet, vilket kan leda till att tråden eller nålen går av. För att förhindra detta kan du ställa in maskinen för att ta bort stygn med litet avstånd. Stygn vars avstånd är mindre än vad som anges här kan tas bort.

När du köper brodermaskinen är "0,3" valt (ta bort stygn med ett avstånd på 0,3 mm).

Inställningen av borttagning av korta stygn kan anges från inställningsskärm 2/5.

- 1 Tryck på **+** och **-** för att välja avståndsstorlek.

Önskad storlek visas.



- Ett värde mellan 0 och 1 mm kan anges om måttenheten "mm" har valts (eller ett värde på mellan 0 och 0,04 tum om måttenheten "inch (tum)" har valts).



Obs!

- Om inställningen ändras från den föregående inställningen gäller den nya inställningen bara nästa broderi.

Ange återstående trådlängd

Den här inställningen anger om längden på övertråden som är träd genom nålen när tråden har klippts av (längden på tråden som passerar genom nålsögat) är av standardlängd (standardände) eller är lång (lång ände).

När du köper brodermaskinen är "STANDARDÄNDE" vald.

Inställningen av den återstående trådlängden kan anges från inställningsskärm 2/5.

- 1 Tryck på **←** och **→** för att välja inställning.

Önskad längd visas.



- Om maskinen missar stygn med tråd av standardlängd när den har klippts av väljer du "LÅNG ÄNDE".
- När du använder metalltråd ska du välja "LÅNG ÄNDE".

Ändra skärmläckarinställningarna

- Anger hur lång tid det tar innan skärmläckaren visas

Skärmläckaren visas när maskinen inte används under en angiven tid.

Tiden kan ställas in på allt från "OFF" (0) till "60" minuter, i steg om en minut.

När du köper brodermaskinen är "5 minuter" valt.

Skärmläckarinställningen kan anges från inställningsskärm 4/5.

- 1 Tryck på  och  för att välja önskad inställning.



■ Ändra skärmläckarbild

Du kan välja en egen bild för skärmläckaren på maskinen.

Innan du ändrar skärmläckarbilden måste du förbereda bilden på datorn eller USB-mediet.

När du köper brodyrmaskinen är standardinställningen vald.

Skärmläckerinställningen kan anges från inställningsskärm 4/5.

Kompatibla bildfiler

| | |
|-----------------------|---|
| Format | JPEG-format (.jpg) |
| Filstorlek | Max. 150 KB per bild |
| Filmått | 480 × 800 pixlar eller mindre (Om bredden är större än 480 pixlar minskas den importerade bildens bredd till 480 pixlar.) |
| Antal tillåtna | 5 eller färre |



Obs!

- Kontrollera att USB-mediet som du använder bara innehåller dina egna bilder som ska användas till skärmläckaren.
- Mapparna omorganiseras. Öppna den mapp där dina bilder finns.

- 1 Tryck på .



- 2 Tryck på .

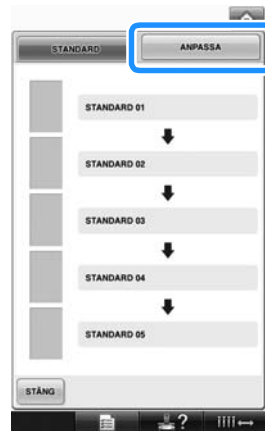

- 3 Anslut USB-mediet eller datorn som innehåller dina bilder till USB-porten på maskinen (med en USB-kabel).

- Mer information om USB-anslutning finns på sida 80.



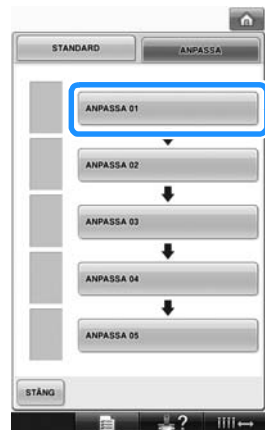

- 4 Tryck på  för att välja den första bilden.

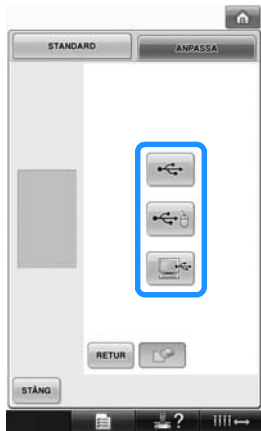

- Bilderna visas i en lista på skärmen. Välj det nummer som ska användas för att ange bilden.

5 Välj den anslutna enheten.



- Tryck på  när du ansluter USB-mediet till den primära USB-porten (längst upp).
- Tryck på  när du ansluter USB-mediet till USB-porten i mitten.
- Tryck på  när du ansluter en dator med en USB-kabel och kopiera dina egna bilder till mappen "Flyttbar disk" som visas på datorns skrivbord.
 - ▶ En lista med dina egna bilder visas på skärmen.
- Tryck på  för att ta bort den valda bilden.
- Tryck på **RETUR** för att återgå till föregående skärm.

6 Tryck på ett filnamn för att välja en bild och tryck sedan på **STÄLL IN**.



- ▶ Den valda bilden lagras i maskinen.
- Tryck på **RETUR** för att återgå till föregående skärm.

7 Välj kvarvarande bilder i enlighet med anvisningarna i steg 4.

Tända eller släcka symaskinslampan

Du kan tända eller släcka symaskinslampan. När du köper brodyrmaskinen är "ON" valt. Lampinställningarna kan anges från inställningsskärm 4/5.

1 Tryck på **ON** eller **OFF** för att välja önskad inställning.



Ändra högtalarvolymen

Volymen för driftsljud (som ljuder när du trycker på en knapp på en skärm eller på en manöverpanel) och alarmljud (som indikerar att ett fel har uppstått) kan ändras.

Högtalarljudet kan ställas in på "OFF" eller en inställning mellan "1" och "5". När "OFF" har valts hörs inget ljud från högtalaren.

När du köper brodyrmaskinen är "5" valt.

Högtalarinställningarna kan anges från inställningsskärm 4/5.

- 1 Tryck på **-** och **+** för att välja önskad högtalarvolym.



- Kontrollera att önskad högtalarvolym har valts genom att lyssna på det driftsljud som hörs när du trycker på en knapp.

Ange trådsensorn

Om trådsensorn är inställd på "OFF" stannar inte maskinen förrän broderiet är färdigt, även om tråden går av eller om undertråden tar slut. Ställ in trådsensorn på "ON", förutom när det är nödvändigt att ha den inställd på "OFF".

När du köper brodyrmaskinen är "ON" valt.

Trådsensorinställningarna kan anges från inställningsskärm 4/5.

- 1 Tryck på **ON** eller **OFF** för att välja önskad inställning.



Obs!

- Trådsensorn ska normalt sett vara inställd på "ON".
När trådsensorn är inställd på "OFF" märker inte maskinen om övertråden har trasslat till sig.
Om du fortsätter att använda maskinen när tråden är trasslat kan skador uppstå.

Ändra form på pekaren när en USB-mus används

Det går att välja form på den pekare som visas när USB-musen ansluts. Välj önskad form från de tre tillgängliga formerna, beroende på bakgrundsfärg.





När du köper brodermaskinen är  vald.

Inställningen av muspekaren kan anges från inställningsskärm 4/5.



Anmärkning

- Mer information om hur du byter bakgrundsfärg finns i "Ändra bakgrundsfärg för broderimönstren eller miniatyrerna" på sida 199.

- 1 Tryck på  och  för att välja form på pekaren från de tre tillgängliga inställningarna (,  och ).



Anmärkning

- Inställningen fortsätter att gälla även om maskinen stängs av.

Ändra måttenheter

Måttenheterna kan ställas in på mm eller tum. När du köper brodermaskinen är mm valt. Inställningen av måttenheter kan anges från inställningsskärm 5/5.

- 1 Tryck på  och  för att välja önskad måttenhet.

Önskade enheter visas.



Ändra språk

Språkinställningarna kan anges från inställningsskärm 5/5.

- 1 Tryck på  och  för att välja önskat språk.

Önskat språk visas.



Använda knappen för maskin användningsguiden

Den här maskinen innehåller information som bygger på innehållet i bruksanvisningen, t.ex. grundläggande maskindrift. Tryck på  (knappen för maskin användningsguiden) och välj sedan mellan de fyra ämnena för att visa tillgänglig information.

■ Kategoriernas innehåll

Huvuddelar

Visar och förklarar maskinens huvuddelar och deras funktioner.

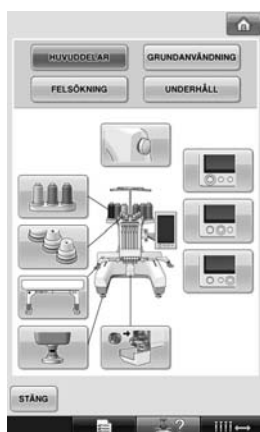

Grundanvändning

Visar grundläggande anvisningar om hur du trär tråden och fäster tyget i ramen.

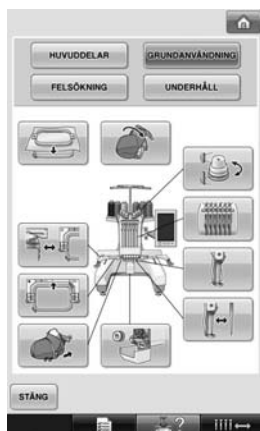

Felsökning

Grundläggande guide för problemlösning.



Underhåll

Anvisningar för maskinunderhåll.



Exempel: lär dig att trä övertråden

1 Tryck på .



► Skärmen för maskin användningsguiden visas.

2 Tryck på .



► Listan med grundfunktionerna visas.

3 Tryck på .



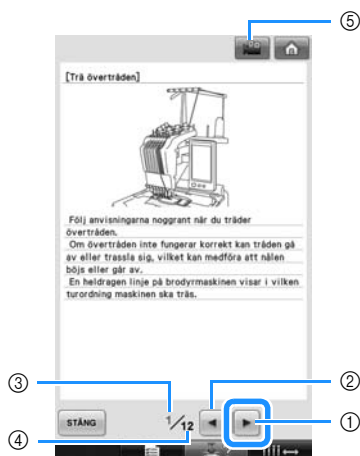

► På skärmen visas hur du trär övertråden.

4 Tryck på  för att visa nästa skärm.



- ① Knappen för nästa sida
Tryck på den här knappen för att visa nästa sida.
- ② Knappen för föregående sida
Tryck på den här knappen för att visa föregående sida.
- ③ Aktuellt sidnummer
- ④ Totalt antal sidor
- ⑤ Filmknapp
Visas endast för följande procedurer
 - Trä övertråden
 - Trä nålen
 - Förbereda kepsramen
 - Montera kepsramens drivremDu kan nu se en film som visar hur detta går till.

Tryck på den här knappen när  visas.
När en film visas ändras knappen till .

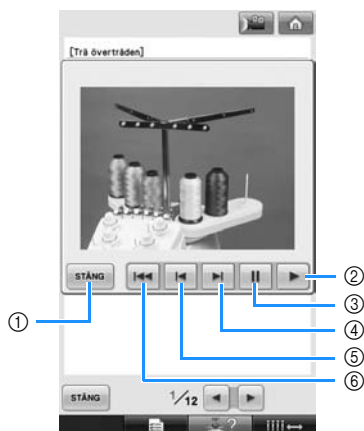

- ① Tryck på den här knappen för att återgå till bilden.
- ② Tryck på den här knappen för att fortsätta att titta på filmen.
- ③ Tryck på den här knappen för att göra en paus i filmen.
- ④ Tryck på den här knappen för att spola fram filmen.
- ⑤ Tryck på den här knappen för att spola tillbaka filmen.
- ⑥ Tryck på den här knappen för att visa filmen från början av aktuell sida.

5 När du har sett hur det går till trycker du på

 .

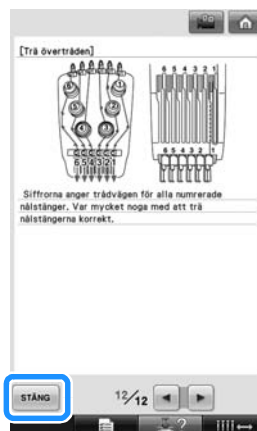

6 Tryck på .

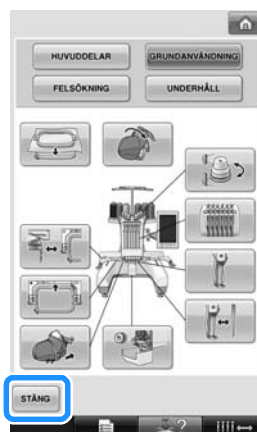

- Skärmen som visades innan du tryckte på  visas.

BILAGA

Det här kapitlet innehåller beskrivningar av tekniker för syapplikationer, tips på hur du skapar vackra broderier och information om underhållsrutiner och åtgärder som bör vidtas om problem uppstår.

| | | | |
|--|------------|---|------------|
| Sy applikationer | 210 | Montera broderramshållaren | 237 |
| Sy applikationsmönster | 210 | Ytterligare digitalinformation..... | 238 |
| Använda ett rammönster för att skapa applikationer (1)..... | 211 | Använda det extra trådspolarsätet | 240 |
| Använda ett rammönster för att skapa applikationer (2)..... | 212 | Försiktighetsåtgärder | 240 |
| Sy stora (delade) | | Extra trådspolarsäte med tillbehör | 240 |
| broderimönster | 214 | Montera trådspolarsätet (tillval)..... | 241 |
| Användbara tips för användning av maskinen | 217 | Ansluta nätadaptern | 241 |
| Kontrollera inbyggda mönsters trådspänning..... | 217 | Spola tråd på trådspolen | 242 |
| Sy ett mönster som har markerats på tyget..... | 218 | Underhåll | 245 |
| Trådfärgstabell | 220 | Rengöra LCD-skärmen | 245 |
| Färger på broderdata av typen Tajima (“.dst”)..... | 220 | Rengöra maskinytan | 245 |
| Skapa vackra broderier | 221 | Rengöra kroken | 245 |
| Trådar..... | 221 | Rengöra runt stygnplåten | 246 |
| Styvnadsmaterial (bakgrundsmaterial) | 221 | Rengöra spolkapseln | 247 |
| Fästteknik | 222 | Rengöra trådvägarna för övertrådarna | 248 |
| Tabell över kombinationer av tyg/styvnadsmaterial | 223 | Smörja maskinen | 250 |
| EXTRA TILLBEHÖR | | Om underhållsmeddelanden | 251 |
| Fästa en extra broderram på brodyrmaskiner för industri | 224 | Felsökning | 252 |
| Använda den extra kepsramen | 225 | Felsökning på skärmen | 252 |
| Kepsram med tillbehör..... | 225 | Felsökning | 253 |
| Kepstyper..... | 226 | Felmeddelanden | 261 |
| Försiktighetsåtgärder för tyg | 227 | Om maskinen inte gör något vid knapptryckning..... | 269 |
| Förbereda användning av kepsramen | 227 | Specifikationer | 270 |
| Montera kepsramen | 232 | Specifikationer för brodyrmaskinen | 270 |
| | | Uppgradera maskinens programvara..... | 271 |
| | | Uppgradera med USB-media | 271 |
| | | Uppgradera med dator..... | 272 |
| | | Index | 273 |

Sy applikationer

I det här avsnittet beskrivs hur du syr applikationer.

Sy applikationsmönster

En del av de inbyggda broderimönstren kan användas för att sy applikationer. Följ anvisningarna nedan för att sy applikationer med hjälp av mönster med "APPLIKATIONSMATERIAL", "APPLIKATIONSPOSITION" eller "APPLIKATION" i regionsdisplayen högst upp i trådfärgssekvensdisplayen.

* Beroende på trådfärgsinställningen visas 

(applikationsmaterial), 

(applikationsposition) eller  (applikation).



■ Anvisningar för att sy applikationer

- 1 Fäst styvnadsmaterialet på baksidan av applikationstyget.
- 2 Placera applikationstyget (från steg 1) i broderramen och sy sedan ett mönster av typen "APPLIKATIONSMATERIAL". Den linje som visar applikationens skärlinje sys och sedan stannar maskinen.

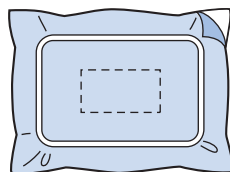

- 3 Ta bort applikationstyget från broderramen och klipp sedan försiktigt längs med den sydda skärlinjen.

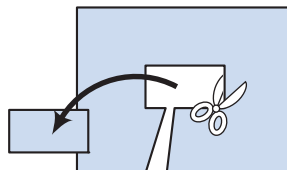

- Om applikationen klippes ut längs med insidan av linjen kanske applikationen inte fästs på rätt sätt vid tyget. Därför ska du vara noggrann när du klipper ut applikationen längs med linjen. Om detta steg inte utförs korrekt slutförs inte applikationen på rätt sätt. Var även noga med att ta bort eventuella överflödiga trådar.

- 4 Placera bottenstyget eller plagget i broderramen och sy sedan på ett mönster av typen "APPLIKATIONSPOSITION". Applikationspositionen sys och sedan stannar maskinen.

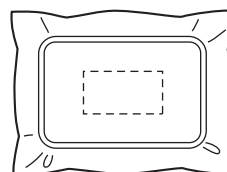

- 5** Applicera försiktigt textillim eller spraylim på baksidan av den applikation som klipptes ut och fäst sedan applikationen på bottentyget i den position som du sydde med hjälp av mönstret "APPLIKATIONSPOSITION" i steg 4.

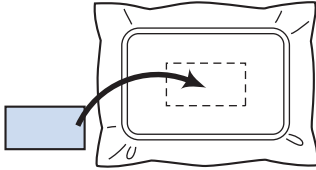

- Om styvnadsmaterial med stryksida används för att fästa applikationen på bottentyget ska delarna strykas ihop utan att bottentyget tas bort från broderiamen.

- 6** När du har fäst applikationen syr du ett mönster av typen "APPLIKATION". Nu är applikationen klar.

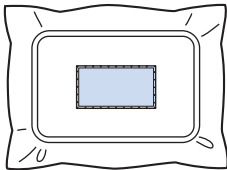

- Beroende på mönstret kanske ett mönster av typen "APPLIKATION" inte kan användas. I så fall syr du applikationen med tråd i samma färg som en del av broderiet.

- 7** Sy färdigt broderiet.

Använda ett rammönster för att skapa applikationer (1)

Applikationer kan skapas genom att två rammönster av samma storlek och form sys – den ena med raksöm och den andra med satinsöm.

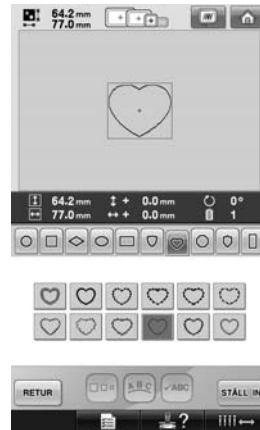

- 1** Välj ett rammönster med raksöm för att brodera på tyget för applikationen. Klipp försiktigt utanför stygnen.

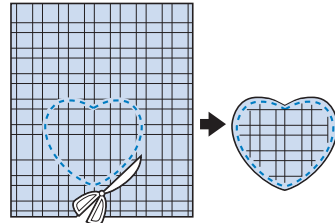

- 2** Brodera samma mönster på bottentyget.

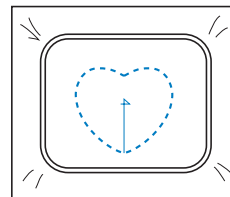

- 3** Applicera försiktigt textillim eller spraylim på baksidan av den applikation som klipptes ut i steg **1** och fäst sedan applikationen på bottentyget.

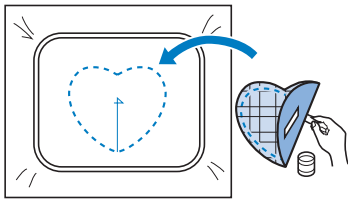

- 4** Välj rammönstret för satinsöm med samma form för att brodera applikationen som fästes i steg **3**.

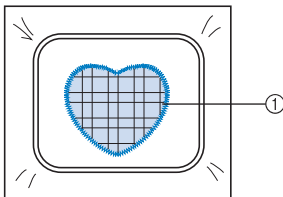
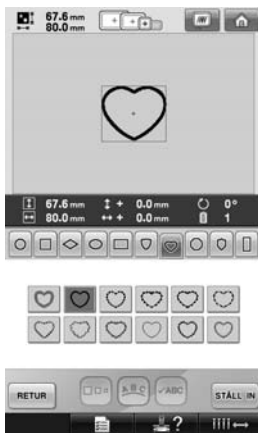

① Applikation



Obs!

- Om storleken eller syläget för rammönstret för raksöm ändras, ska du ändra storlek eller syläge för rammönstret för satinsöm på samma sätt.

Använda ett rammönster för att skapa applikationer (2)

Det finns ett annat sätt att sy applikationer. Med denna metod behöver du inte byta tyg i broder ramen. Applikationen kan skapas genom att två rammönster av samma storlek och form sys – den ena med raksöm och den andra med satinsöm.

- 1** Välj ett rammönster med raksöm för att brodera på bottentyget.

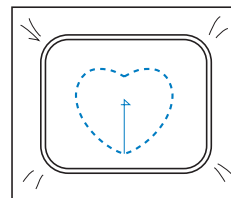
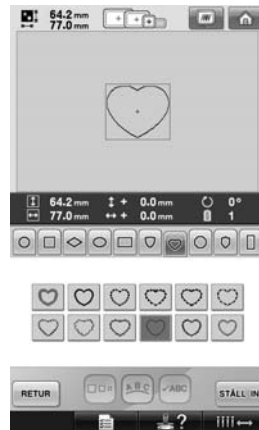

- 2** Placera applikationstyget över det broderi som syddes i steg **1**. Se till att det område som omges av stygn inte är större än applikationstyget.

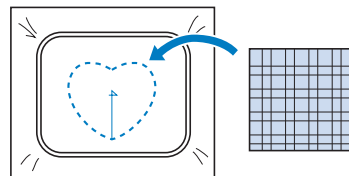

3 Brodera över applikationstyget med samma rammönster.

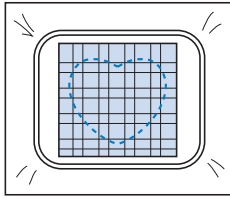

- Se till att stanna maskinen innan korset i mitten sys.

4 Ta bort broderramen från maskinen och klipp sedan bort överflödigt applikationstyg utanför sömmarna.

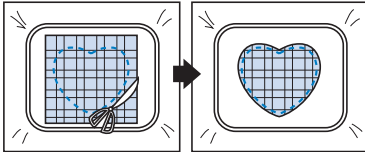

Obs!

- Låt tyget sitta kvar i broderramen när du klipper av applikationens överskottstyg. Tryck inte för hårt på tyget i ramen, eftersom det då kan lossna.

5 Välj rammönstret för satinsöm med samma form.

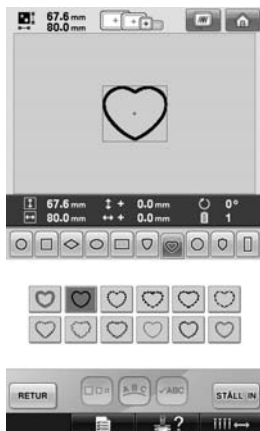

Obs!

- Om storleken eller syläget för rammönstret för raksöm ändras, ska du ändra storlek eller syläge för rammönstret för satinsöm på samma sätt.

6 Sätt fast broderramen som togs bort i steg 4 och brodera sedan färdigt applikationen.

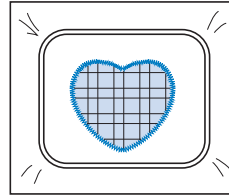

Sy stora (delade) broderimönster

Det går att sy stora (delade) broderimönster som har skapats med PE-DESIGN Ver. 7 eller senare. Med stora broderimönster delas mönster som är större än broderramen upp i flera sektioner som sys var för sig och sedan kombineras så att ett mönster bildas.

Mer information om hur du skapar stora broderimönster och ytterligare syanvisningar finns i de bruksanvisningar som medföljer PE-DESIGN Ver. 7 eller senare.

Följande anvisningar visar hur du hämtar och broderar de stora broderimönster som visas nedan från USB-medier.

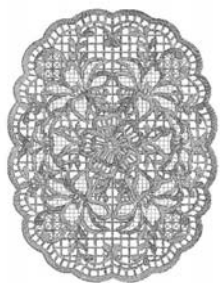



1 Anslut mediet med det stora broderimönstret till maskinen och välj sedan det stora broderimönster som du vill brodera.

* Mer information om hur du hämtar mönster finns i "USB-media" på sida 160.



- En skärm visas så att du kan välja en sektion i det stora broderimönstret.

2 Välj den sektion som du vill brodera och tryck sedan på **STÄLL IN**.

- Välj sektioner i alfabetisk ordning.
- Max. 18 sektioner i normal miniatyrstorlek kan visas på en sida. Tryck på  eller  för att visa föregående eller nästa sida om det finns fler än 19 sektioner i mönstret. Med stora miniatyrer kan max. 10 sektioner visas per sida.



3 Redigera mönstret vid behov. Tryck sedan på

ÄNDRA
SLUT

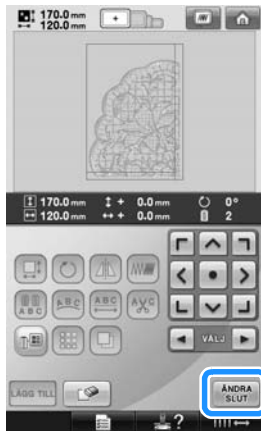

- Mer information finns i "Redigera broderimönstret (Skärmen för mönsterredigering)" på sida 162.

4 Bekräfta mönsterstorleken och välj sedan lämpligt tyg och en passande broderram.

- Kontrollera att tyget är tillräckligt stort för det kombinerade mönstret.

5 Fäst den del av tyget som ska sys. I det här exemplet fäster du tygets övre vänstra hörn.

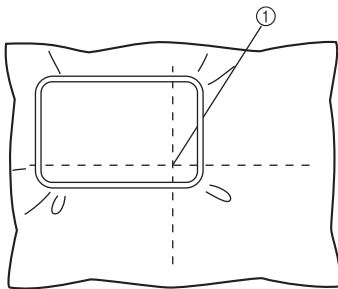

① Tygets mitt

6 Tryck på **SY**.

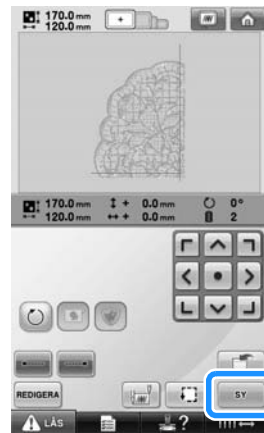

Anmärkning

- Roterar mönstret till höger eller vänster med .

7 Tryck på **LÄS** och sedan på start-/stoppknappen för att brodera mönstersektionen.

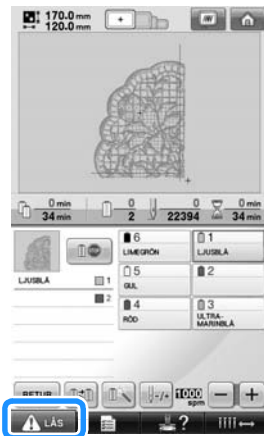



Obs!

- Det sista steget i sömnaden av mönstersektionen är en inriktningssöm. Använd inriktningssömmen för att justera omgivande mönstersektioner.

- 8** När broderiet är färdigt visas skärmen nedan. Tryck på  .



- En skärm visas så att du kan välja en sektion i det stora broderimönstret.

- 9** Tryck på  för att välja nästa mönstersektion och tryck sedan på  .

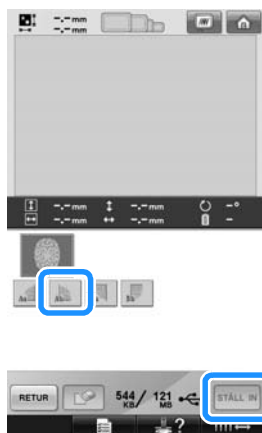

- 10** Tryck på  och sedan på  .

- 11** Fäst tyget för nästa mönstersektion med hjälp av inriktningssömmen. I det här exemplet inriktas ramens vänstra sida med höger sida på den mönstersektion som broderades i steg **6** .

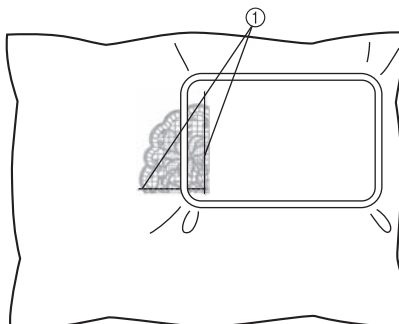

① Inriktningssöm



Obs!

- Kontrollera att inriktningssömmen ligger helt inom broderingsområdet. Sätt broderarket i broderramen och rikta in linjerna med inriktningssömmen så går det lätt att placera mönstret.

- 12** Upprepa steg **7** till **10** för att brodera och kombinera kvarvarande mönstersektioner.

Användbara tips för användning av maskinen

I det här avsnittet finns beskrivningar av praktiska funktioner vid användning av maskinen.

Kontrollera inbyggda mönsters trådspänning

Ett mönster på den sista sidan av broderimönstren kan användas för att kontrollera trådspänningen. Vi syr det här mönstret för att kontrollera trådspänningen.



1 Tryck på .

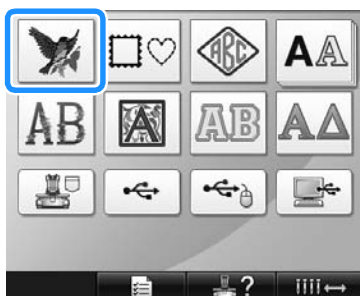

2 Tryck en gång på  och tryck sedan på .



3 Tryck på .

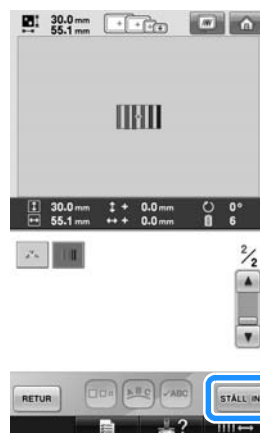

4 Tryck på .



5 Tryck på .



7

- 6** Tryck på  (upplåsningssknappen) och därefter på start-/stoppknappen för att börja brodera.



- 7** Korrekt trådspänning. Från tygets avigsida ska undertråden vara ungefär en tredjedel av stygnbredden.

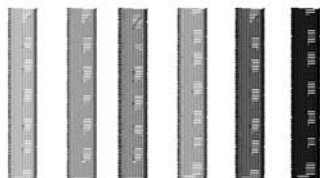

Obs!

- Om justeringar krävs finns anvisningar för detta på sida 67 eller 112/113.

Sy ett mönster som har markerats på tyget

Genom att ange början och slutet på sömmen kan mönstrets exakta läge kontrolleras.

Om du t.ex. syr text längs med en linje i tygmönstret kan början av sömmen anges i det nedre vänstra hörnet så att läget kan kontrolleras och sedan kan början av sömmen återställas. Sedan kan början av sömmen anges i det nedre högra hörnet för att kontrollera läget. Den raka linjen som binder samman den första och den andra punkten blir baslinjen för texten. Om den baslinje som texten följer lämnar tygmönstret kan broderingsläget justeras.

- 1** Tryck på  på skärmen för broderinställningar.



- 2** Ställ in början av sömmen i det nedre vänstra hörnet.

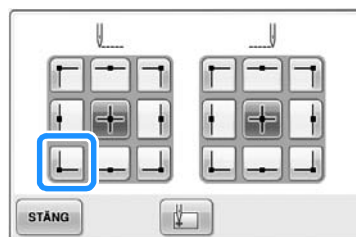

- Ramen förflyttar sig så att nålens nedgångsläge riktas in med början av sömmen.

- 3** Märk punkten på tyget med en textilpenna.

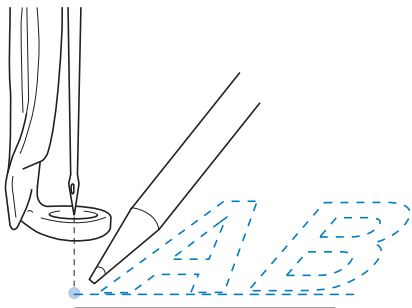

- 4** Ställ in början av sömmen i det nedre högra hörnet.

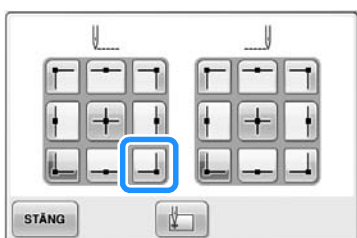

- Ramen förflyttar sig så att nålens nedgångsläge riktas in med början av sömmen.

- 5** Märk punkten på tyget med en textilpenna.

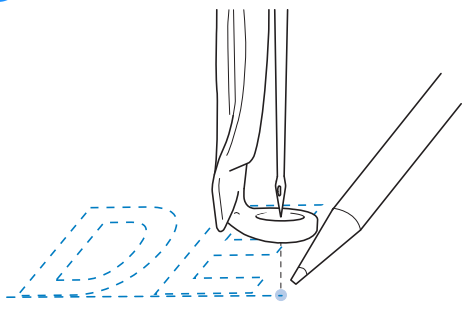

- 6** Ta bort broderramen från maskinen och bind sedan samman de två punkterna för att kontrollera broderingsläget.



- Om baslinjen är feljusterad eller korsar en annan linje ska du ändra tygets placering i broderramen eller justera mönstrets läge.

Trådfärgstabelle

Fler förklaringar av maskinens inbyggda trådfärgstabelle och anpassade trådtabelle ges nedan. I normala fall visas trådfärgerna i trådfärgssekvensdisplayen och mönstervisningsområdet i de färger som finns i maskinens inbyggda trådfärgstabelle.

Trådfärgsnumren med dessa trådfärger visas med trådfärgsnumret (eller närmaste nummer) för det varumärke som angavs på inställningsskärmens första sida. Därför kan de färdiga broderfärgerna ha en något annorlunda färgton.

Eftersom den anpassade trådtabellen som anges på skärmen för trådfärgsbyte på skärmen för mönsterredigeringen skapas genom att trådfärger anges med trådfärgsnummer och färgnamn från enskilda märken i maskinens inbyggda bibliotek visas trådtabellen med originaltrådfärgerna.

Om mönsterfärgerna ändras med hjälp av den anpassade trådtabellen kan du förhandsgranska mönstret med de färger som ligger närmast de faktiska brodertrådfärgerna.

Skapa trådfärgstabeller från färgerna på de trådar du har och använd dem för att visa mönster i dina egna trådfärger.

Mer information om funktionen för trådfärgsbyte finns i "Skapa en anpassad trådtabelle" på sida 176 och "Välj en färg från den anpassade trådtabellen" på sida 179.

Normal trådfärgsdisplay

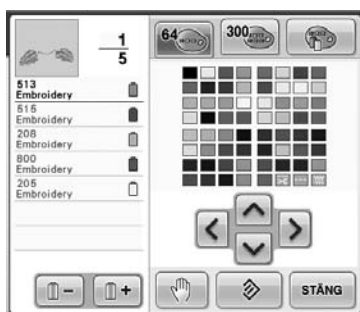

Trådfärgsdisplay med anpassad tråd

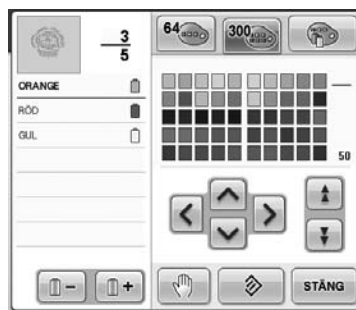

Färger på broderdata av typen Tajima (".dst")

Tajima-data (.dst) innehåller ingen information om mönsterfärg. Data skapas genom att olika former kombineras.

Följande broderdata visas t.ex. enligt nedan i Tajima-format (.dst)

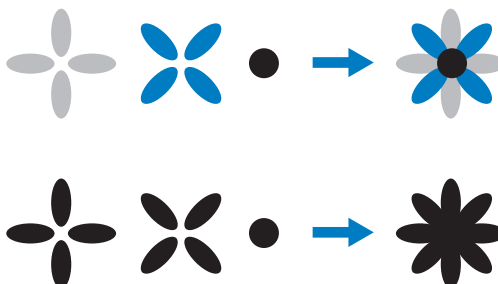

För att delar av mönstret ska skiljas ut när Tajima-data används med den här maskinen visas mönstret automatiskt med färgerna i trådfärgssekvensen av standardtyp. Eftersom trådfärgerna appliceras enligt delarnas syordning kan färgerna som appliceras, oberoende av mönstrets design, te sig ovanliga för designen. En orangefärgad frukt kan t.ex. visas i blått.

När du använder Tajima-data ska du se till att förhandsgranska den sydda bilden på skärmen och ändra färgerna från skärmen för trådfärgsbyte.

Skapa vackra broderier

Nedan beskrivs olika försiktighetsåtgärder när det gäller tråd, broderramar och styvnadsmaterial (bakgrundsmaterial) som du måste följa för att kunna skapa vackra broderier.

Trådar

Brodertråd kan vara dyr och därför är det viktigt att sköta den på rätt sätt. Oavsett hur bra kvaliteten på tråden är vid tillverkningen måste den förvaras på rätt sätt för att fungera vid sömnad. Detta är särskilt viktigt med tanke på den tid som passerar mellan leveransen till trådanvändaren och det tillfälle då tråden faktiskt används på brodyrmaskinen. Det är viktigt att brodertrådar förvaras i en miljö utan kraftig värme, ljus, fukt eller andra skadliga faktorer.

Brodertrådar bör helst förvaras på en plats som är så ren och dammfri som möjligt. Det är dessutom viktigt att förvaringsplatsen är fri från rök, ångor och gaser. Vissa gaser kan få tråden att gulna. Dessa ångor kommer från anordningar såsom gasvärmare, gas- eller dieselmotorer.

Direkt solljus är också ytterst skadligt för brodertrådar. Lådor med tråd bör inte lämnas öppna så att de utsätts för direkt solljus. Om möjligt bör inget direkt solljus lysa in från takfönster och andra fönster. Den bästa typen av belysning för brodertråd är lampor med volframglödtråd eller lysrör. Det är viktigt att tänka på att alltför lång exponering för dessa skadliga källor också kan leda till att färgerna på kartonger och andra föremål bleknar.

Temperatur och luftfuktighet kan också vara skadliga för brodertrådar. Idealtemperatur är mellan 15 °C (59 °F) och 25 °C (77 °F).

Luftfuktigheten bör vara mellan 40 och 60 %.

Dessa förhållanden bör upprätthållas så långt det är möjligt för att förhindra att mögel bildas. Kraftiga temperaturer kan också orsaka smörjningsproblem som leder till att tråden går av. Fukt kan påverka pappersspolar eftersom kartongen sväller och tråden kan bli överdimensionerad. Det är också viktigt att tänka på att tråden kan skadas om den utsätts för en värmekälla eller starkt ljus även om de övergripande förvaringsförhållandena är bra. För att undvika att tråden skadas måste materialet regelbundet roteras och får inte lämnas på samma plats under mycket lång tid.

Trådvalet är en viktig faktor för att förbättra produktionstiden. Trådens tållighet, styrka, fasthet och vikt påverkar resultatet. Dessa egenskaper

avgör hur bra maskinen syr och hur många trådar som går av.

Trådar som går av har en mycket negativ inverkan på produktionen. För varje tråd som går av minskar produktionen med 0,07 % per dag (7,5 timmar), om du utgår från att det tar 20 sekunder att trä nålen på nytt. Om antalet trådar som går av per dag minskar med 14 kan produktionen förbättras med mer än 1 %.

Styvnadsmaterial (bakgrundsmaterial)

Bakgrundsmaterial och topping stabiliserar och stöder broderierna så att stygnen kan sys med minsta möjliga störning eller instabilitet. De fungerar som styvnadsmaterial för dina broderier. Utan rätt typ av styvnadsmaterial kan tyget förflytta sig för mycket inom broderramen vilket leder till att broderierna blir feljusterade. Ibland krävs topping för att hantera tyg med lugg, t.ex. handdukar, manchester och piké. Det finns många typer av bakgrundsmaterial och topping av olika vikt för olika slags tyger.

Det finns fyra olika typer av styvnadsmaterial (bakgrundsmaterial) som kan användas på broderier: sådant som klipps bort, sådant som dras bort, vattenlösligt och självhäftande. Dessa fyra typer finns i flera olika vikter, storlekar och texturer. När du väljer styvnadsmaterial för ett visst tyg ska du ta hänsyn till designstorlek, antal sömmar och typ av söm.

Se även till att styvnads materialet inte tänjs ut. Vissa typer av bakgrundsmaterial kanske inte tänjs ut vertikalt eller horisontellt, men däremot diagonalt. ANVÄND INTE SÅDANA. Dessa bakgrundsmaterial tänjs ut medan du syr och kan leda till att designen förflyttas.

1. Styvnadsmaterial i polyesternät som klipps av fungerar mycket bra på ljusa tyger eftersom ingen skugga syns på framsidan när du har klippt bort överskottet. Den här typen av bakgrundsmaterial är perfekt om du vill ha hållbarhet men samtidigt en lätt och mjuk prägel på din färdiga produkt, t.ex. babyplagg.

2. Styvnadsmaterial som klipps bort är perfekt för medeltjocka och tjocka stickade plagg, men kan även användas på vävmaterial. Det är tillräckligt starkt för många sömmar och med två eller tre lager blir det fantastiskt starkt och klarar ännu fler sömmar. Den här typen av bakgrundsmaterial finns även i svart för dem som vill att insidan av kläderna ska se lika bra ut som utsidan. Svart styvnadsmaterial är mycket användbart på kläder i liknande färg och tunna tyger. Svart bakgrundsmaterial syns inte igenom lika mycket som vitt bakgrundsmaterial.
3. Självhäftande bakgrundsmaterial som du drar av och fäster används på de typer av tyg som är svåra att fästa. Bakgrundsmaterialet appliceras (med klistersidan uppåt) på ramens undersida så att tyget fäster på den exponerade ytan i broderingsområdet. När broderiet är klart kan tyget tas bort, överflödigt bakgrundsmaterial kastas och processen upprepas.
4. Styvnadsmaterial som dras bort kan användas på medeltjocka vävtyger och kraftigt tyg såsom duk, poplin och denim. Styvnadsaterialet är tillräckligt starkt för många sömmar, framför allt när det appliceras i två eller fler lager. Den här typen av styvnadsmaterial är tillverkat av fibermaterial, vilket innebär att det är lätt att dra bort det från kanterna på ditt broderi när det är klart. Styvnadsaterialet finns även i svart.
5. Vattenlösligt styvnadsmaterial är praktiskt för att förhindra att tyg med ludd eller lugg, t.ex. på handdukar, påverkar placeringen av sömmarna. Tyger såsom plysch, manchester, sammet och fuskpäl är fyra exempel på material som har ludd eller lugg som kan tränga igenom broderistyggen när din maskin syr. Tygfiber som sticker ut mellan de färdiga stygnen på ett broderi ger ett ofärdigt och slarvigt intryck. Med vattenlösligt styvnadsmaterial som topping förblir tygfiber platta så att stygnen hamnar prydligt ovanpå på rätt plats. Vattenlösligt styvnadsmaterial används också som bakgrundsmaterial när du använder spets eller andra motiv där bara själva stygnen ska synas. Det åstadkoms med ett vattenlösligt styvnadsmaterial som enkelt kan dras bort från tyget när broderiet är färdigt och eventuella rester kan lösas upp i vatten. Det används även som bakgrundsmaterial på handdukar där det ofta behövs någon typ av stabilisering, men utan att rester av bakgrundsmaterialet syns på den färdiga produkten.

Fästteknik

Det är viktigt att använda rätt verktyg, vilket många av oss har fått höra. Påståendet gäller även inom broderibranschen. Fel storlek eller typ av broderram kan leda till att designen blir feljusterad eller att hela produkten skadas. Om du inte använder rätt ramstorlek, typ och teknik kan du förstöra slutresultatet av en perfekt design.

■ Grundläggande information om ramar

Rörformade ramar: Med den här ramtypen kan rörformat tyg eller färdigsydd klädesplagg placeras runt kroken. På så sätt kan framsidan på ett klädesplagg broderas utan att stygnen hamnar på baksidan av plagget.

Kepsramar: Detta är en särskild typ av broderramar där kepsar som ska broderas placeras. De finns i olika varianter för olika maskiner, men de två grundläggande typerna är: en som möjliggör sömnad av en platt keps (för användning på en platt maskin) och en som möjliggör sömnad av kepsen i dess naturliga böjda form (för användning på en rörformad maskin).

Fästa tyget: Tyget i ramen och bakgrundsmaterialet måste vara helt platt och utan rynkor eller bubblor. Om det finns bubblor eller rynkor som måste tas bort ska du se till att du drar i tyget och bakgrundsmaterialet samtidigt. Dra inte mer än nödvändigt för att göra tyget platt och jämnt. Om du drar för mycket kan tyget rynkas runt den färdiga designen när ramen tas bort. Det kan också uppstå tomrum mellan designens olika delar.

Placering av inre/yttre ram: Det bör finnas en liten kant (3 mm (1/8 tum)) av tyg och bakgrundsmaterial nedanför den yttre ramen på baksidan. Dra bara åt skruven om den inre ramen känns lös. Undvik att dra åt skruven för hårt eftersom tyget kan rynkas och skruven kanske inte längre täcks.

Tabell över kombinationer av tyg/styvnadsmaterial

| Tyg/plagg | Antal lager av bakgrundsmaterial | Antal lager av topping | Anmärkningar |
|---------------------------|--|------------------------|--|
| Frotté | 1 som dras bort | 1 vattenlöslig | Öka täthet och/eller bredd på satinsömmar. Fina detaljer och små bokstäver kan fastna i frottén. |
| Satinkavaj | Kraftigt foder: inget Tunt eller inget foder: 1 som dras bort | Inget | Om klädesplagget glider i ramen och orsakar justeringsproblem ska du linda om den inre ramen med maskeringsband eller snedremsa. Detta ger en kraftig yta som håller klädesplagget på plats och bidrar dessutom till att minimera skador på tyget om det glider i ramen. |
| Bomullslakan | 1 som dras bort | Inget | För design med hög täthet eller mycket detaljer kan det krävas mer bakgrundsmaterial. I så fall ska du använda två lager tunt bakgrundsmaterial i stället för ett lager tjockt bakgrundsmaterial. |
| Denim | 1 som dras bort | Inget | Minska hastigheten om nålen börjar bli varm och tråden går av. |
| Hattar/mössor | Valfritt | Valfritt | Byt nål oftare än vanligt eftersom styvnadsmaterial av buckram gör att nålen snabbt blir slö. Ett tunt bakgrundsmaterial som dras bort bidrar till att färre trådar går av och reglerar trådspänningen. Använd topping på kepsskärmar av manchester eller plast. |
| Frackskjorta (i vävt tyg) | 1 som dras bort | Inget | För design med hög täthet eller mycket detaljer kan det krävas mer bakgrundsmaterial. I så fall ska du använda två lager tunt bakgrundsmaterial i stället för ett lager tjockt bakgrundsmaterial. |
| Golfskjorta | 1 som dras bort | Valfritt | Använd topping för design som innehåller små bokstäver eller mycket detaljer och för piké. |
| Fleece | 1 som dras bort | Valfritt | Använd topping om plagget har strukturyta, t.ex. panamabindning eller tvill. |
| Duk | 1 som dras bort | Inget | Rama in snävt. |
| Manchester | 1 som dras bort | 1 vattenlöslig | En högre styngtäthet eller fler understygn och topping kan bli nödvändigt för att förhindra att stygnen sjunker in i tyget. |
| Underkläder eller silke | 1 eller 2 tunna som dras av | Valfritt | Sänk syhastigheten. Trådspänningen bör vara låg. Använd topping för design med mycket detaljer eller små bokstäver. För mycket ömtåliga tyger använder du en tunnare tråd. Undvik mycket smala satinsömmar på bokstäver eller detaljer. Öka i stället bredden på satinsömmarna eller använd kraftiga förstygn. Ta försiktigt bort bakgrundsmaterialet och toppingen från klädesplagget utan att dra. |
| Ylle | 1 som klipps av eller självhäftande som dras av | 1 vattenlöslig | Använd organza eller gardintyg i en matchande färg som bakgrundsmaterial för kraftigt eller "hålligt" tyg. |
| Tröja | 1 som klipps av eller självhäftande som dras av | Valfritt | För design med mycket detaljer kan det behövas två lager tunt styvnadsmaterial som klipps bort. Använd topping på extra tjockt tyg eller design med fina detaljer. |
| T-shirt | 1 tunt som klipps av eller självhäftande som dras bort | Valfritt | Använd topping för design med fina detaljer eller små bokstäver. Spänningen ska vara lätt. Undvik design med många sömmar. |



Obs!

- Med tanke på alla tyger och styvnadsmaterial som finns att tillgå ska informationen ovan endast användas som vägledning. Provsy en provbit om du är osäker på hur en viss kombination av tyg och styvnadsmaterial kommer att fungera i praktiken.

EXTRA TILLBEHÖR

Fästa en extra broderram på brodymaskiner för industri

Förbered broderramshållaren för att fästa broderramen på brodymaskinen för industri.

När du har fäst broderramen för brodymaskiner för industri förflyttar sig både broderramshållarens vänstra och höger arm.

1 Ta loss broderramen. (Se sida 68.)

2 Lossa de två vingskruvarna på broderramshållaren.

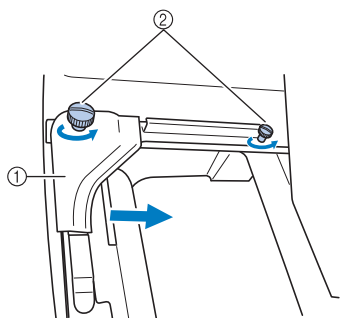

① Vänster arm

② Vingskruvar

► Vänster arm på broderramshållaren kan flyttas.

• Du behöver bara lossa vingskruvarna högst 2 varv moturs. Ta inte bort skruvarna.

3 Flytta vänster arm så att du riktar in skruven på höger sida med markeringen för broderramen för brodymaskiner för industri och dra sedan åt vingskruvarna.

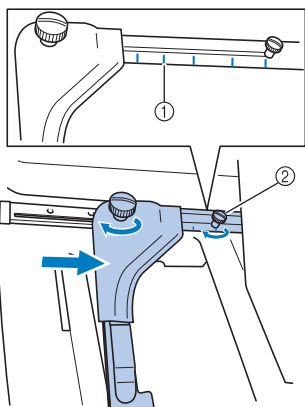

① Markering för broderram för brodymaskiner för industri

② Rikta in skruven med markeringen.

4 Lossa de två skruvarna med en krysskrummejsel och avlägsna dem sedan.

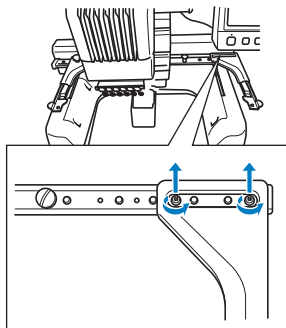

5 Avlägsna höger arm, rikta in stiften på broderramshållaren med hålen i armen såsom bilden visar och fäst sedan skruvarna som togs bort i steg 4 och dra åt dem.

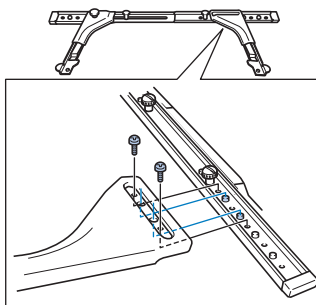

► Nu kan broderramen fästas i broderramshållaren. Fäst broderramen för brodymaskiner för industri på samma sätt som medföljande broderramar. (Se sida 49.)



Obs!



- När du använder broderramar för brodymaskiner för industri känner inte maskinen igen broderingsområdet i ramen. Var noga med att använda provsömnadsfunktionen för att kontrollera att mönstret passar i broderingsområdet.

Använda den extra kepsramen

Med hjälp av den valfria kepsramen kan mönster broderas på kepsar och hattar. Nedan beskrivs hur kepsramen används.

Kepsram med tillbehör

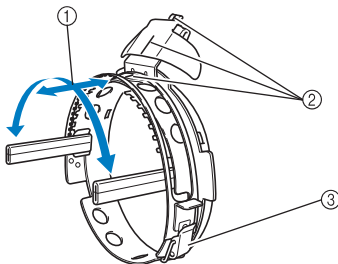
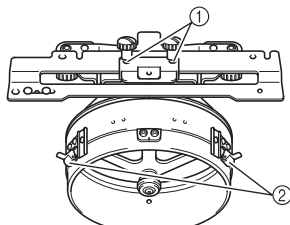
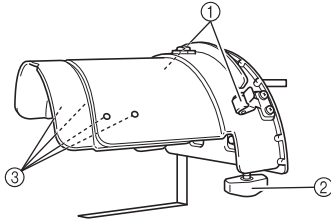
Kepsramens drivrem och monteringsjigg krävs för att kunna använda kepsramen.

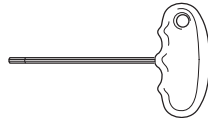
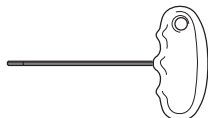
| | | |
|--|--|--|
| <p>Avancerad kepsram 2</p> <ol style="list-style-type: none">1 Broderingsområde: 60 mm (H) × 130 mm (B) (2-3/8 tum (H) × 5-1/8 tum (B))2 Markeringen visar mitten av broderingsområdet.3 Snabblås  | <p>Kepsramens drivrem och 4 vingskruvar</p> <p>För att kunna fästa kepsramen vid vagnen tar du bort broderramshållaren och fäster kepsramens drivrem vid maskinens vagn.</p> <ol style="list-style-type: none">1 Sätt i vingskruvarna i hålen och dra åt dem för att låsa fast den rörliga delen. Använd hålen vid förvaring av kepsramens drivrem.2 Fästfjäder Kepsramen hålls fast av de två fästfjädrarna.  | <p>Monteringsjigg</p> <p>Använd när kepsen placeras i kepsramen.</p> <ol style="list-style-type: none">1 Hållare Kepsramen hålls fast av de två hållarna.2 Monteringsfäste Dra åt vingskruven för att låsa fast den vid monteringsytan.3 Skruvar Justera monteringsjiggen storlek till den typ av keps som broderas.  |
| <p>Utfyllnad</p>  | <p>Sexkantskruvmejsel (stor)</p>  | <p>Sexkantskruvmejsel (medelstor)</p>  |

• Används vid justering av ringen på kepsramens drivrem och höjden på det L-formade fästet. (Se sida 229.)



Anmärkning

- Innan du monterar kepsramen ska du justera ringen på kepsramens drivrem och höjden på det L-formade fästet. (Om samma maskin används behöver du bara justera ringen första gången den används. Om den medföljande kepsramen är monterad behöver du inte heller justera den.)
- Om du använder en annan maskin måste du justera ringen på kepsramens drivrem och höjden på det L-formade fästet på nytt. Höjden kan variera beroende på vilken maskin som används. Kontakta en auktoriserad återförsäljare för mer information.



Obs!

- Om broderramen för keps är fäst visar broderramens indikatorer vilka broderramar som kan användas enligt nedan.



Kepstyper

Vi rekommenderar att följande kepstyper broderas med maskinen.

Standard (Pro Style)

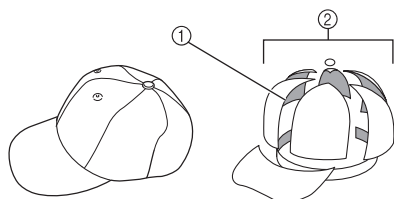

- ① Framsida: Pro style
② 6 sektioner

| | | |
|--|-----------------------------|------------------------------|
| Otto International, Inc. kepsmodellens nummer (exempel) | OTTO27-007 | |
| Bakgrundsmaterial i form av nät på baksidan av frontpanelerna (mjukt eller hårt) | Fast front med förstärkning | Mjuk krona utan förstärkning |
| Svårighetsgrad för att rama in (fästa) | Enkelt (rekommenderas) | Ganska enkelt |
| Bakgrundsmaterial | 1 till 2 lager | 2 till 3 lager |

Lågprofil (låg)

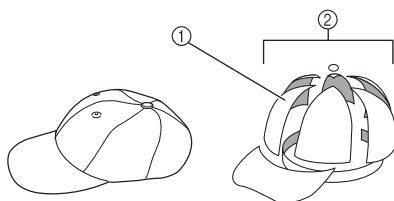

- ① Framsida: låg
② 6 sektioner

| | | |
|--|---|------------------------------|
| Otto International, Inc. kepsmodellens nummer (exempel) | OTTO23-225 | OTTO18-203 |
| Bakgrundsmaterial i form av nät på baksidan av frontpanelerna (mjukt eller hårt) | Fast front med förstärkning | Mjuk krona utan förstärkning |
| Svårighetsgrad för att rama in (fästa) | Mycket svårt (eftersom kepsmaterial et är mycket hårt.) | Ganska enkelt |
| Bakgrundsmaterial | 1 till 2 lager | 2 till 3 lager |

Golfkeps

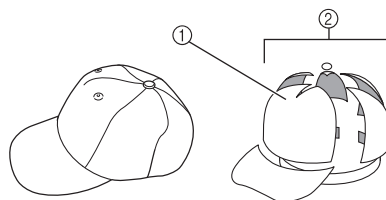

- ① Framsida: inte delad
② 5 sektioner

| | |
|--|-----------------------------|
| Otto International, Inc. kepsmodellens nummer (exempel) | OTTO37-024 |
| Bakgrundsmaterial i form av nät på baksidan av frontpanelerna (mjukt eller hårt) | Fast front med förstärkning |
| Svårighetsgrad för att rama in (fästa) | Ganska enkelt |
| Bakgrundsmaterial | 1 till 2 lager |



Anmärkning

- Kontrollera om det här området ① är täckt med nät.

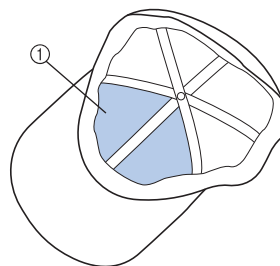

Obs!

- Det finns ingen mittlinje som kan användas vid placeringen av kepsen i kepsramen. Innan du placerar kepsen i kepsramen ska du markera mittlinjen med en kolpenna.

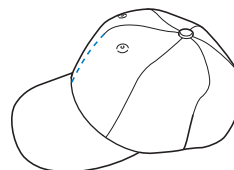

■ Kepsstyng som inte rekommenderas för broderi

- Kepsar vars frontpanel är lägre än 50 mm (2 tum) (t.ex. solskärmar)
- Barnkepsar
- Kepsar vars brätten är längre än 80 mm (3-1/16 tum)

Försiktighetsåtgärder för tyg

■ Kepsstyng som rekommenderas för broderi

- 35 % bomull/65 % polyester
- 100 % bomull
- 80 % ylle/20 % nylon
- 15 % ylle/85 % akryl

■ Kepsstyng som inte rekommenderas för broderi

Kepsar av följande tyger är svåra att rama in, blir lätt skrynkliga och krymper.

- Polyesterskum
- Töjbart material
- Meltonull
- 100 % nylon
- Mocka

Förbereda användning av kepsramen

■ Montera kepsramens drivrem

Tryck på  → **GRUNDANVÄNDNING** →  →

 om du vill titta på en film som visar hur LCD-skärmen används (se sida 206).

Ta bort broderiamshållaren från maskinens vagn och montera sedan kepsramens drivrem. Innan du tar bort broderiamshållaren ska du ta bort broderiammen. (Se "Ta bort broderiammen" på sida 68.)

1 Lossa och ta sedan bort de två vingskruvarna och broderiamshållaren.

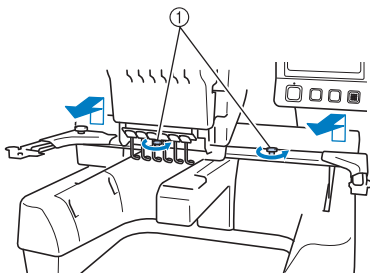

- ① Vingskruvar
- De borttagna vingskruvarna sitter fortfarande fast på broderiamshållaren.

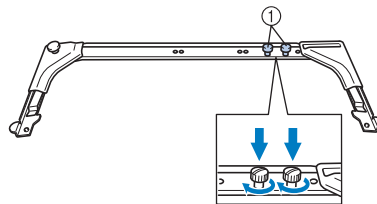

- ① Sätt tillbaka de två vingskruvarna på broderiamshållaren.

2 Ta bort de två övre vingskruvarna från kepsramens drivrem och lägg dem åt sidan. Lossa de två nedre vingskruvarna (4 varv).

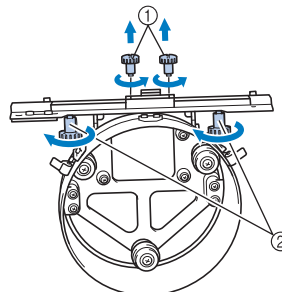

- ① Övre vingskruvar
- ② Nedre vingskruvar

3 För maskinfundamentet genom ringen på kepsramens drivrem.

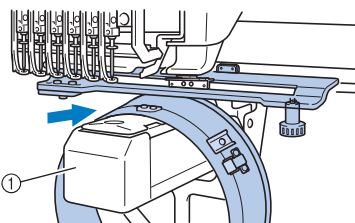

- ① Maskinfundament



Obs!

- Var försiktig så att inte kepsramens drivrem slår emot närliggande delar, t.ex. pressarfoten.

Fäst kepsramens drivrem enligt beskrivningen i steg 4 till och med 7.

- 4** Sätt i de två vingskruvarna längst ned på kepsramens drivrem i v-skårorna på vagnen och placera sedan monteringsplattan på kepsramens drivrem ovanpå vagnens monteringsplatta för ramen.

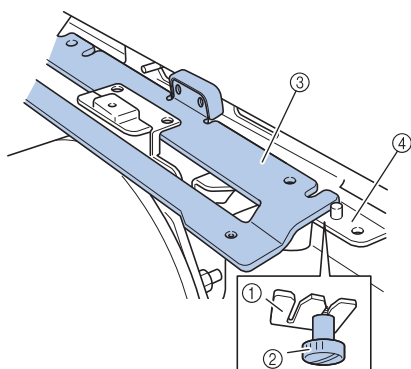

- ① Skåra i vagnen
- ② Vingskruv på kepsramens drivrem
- ③ Monteringsplatta på kepsramens drivrem
- ④ Monteringsplatta för ram på vagnen

- 5** Sätt i stiften på vagnens monteringsplatta för ram i hålen på monteringsplattan på kepsramens drivrem.

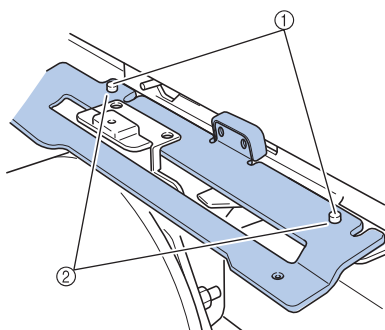

- ① Stift på vagnens monteringsplatta för ram
- ② Hål i monteringsplattan på kepsramens drivrem

- 6** Infoga och dra åt de två övre vingskruvarna i de yttre hålen på monteringsplattan på kepsramens drivrem.

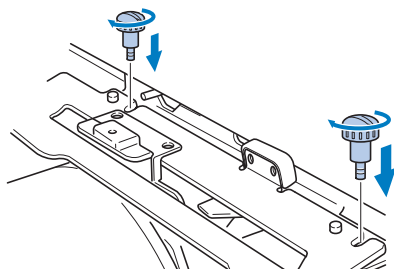

- 7** Samtidigt som du skjuter in kepsramens drivrem mot maskinen helt och hållet drar du åt de två nedre vingskruvarna för att låsa fast kepsramens drivrem.

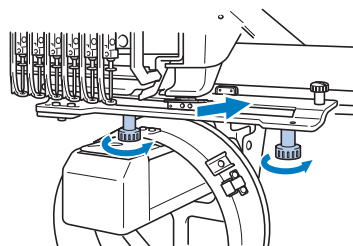

- Därefter är kepsramens drivrem färdigmonterad.

■ Justera kepsramens drivrem

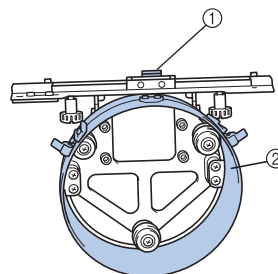

- ① L-format fäste
- ② Ring



Anmärkning

- Om du använder samma maskin behöver du bara justera kepsramens drivrem första gången den används.

- 1** Starta maskinen. Stäng av maskinen när vagnen återgått till dess ursprungsläge.



Obs!

- Se till att justera kepsramens drivrem när vagnen är i dess ursprungsläge.

- 2** Använd den medelstora sexkantskruvmejseln och lossa de två sexkantskruvarna. Lossa endast med ungefär ett varv.

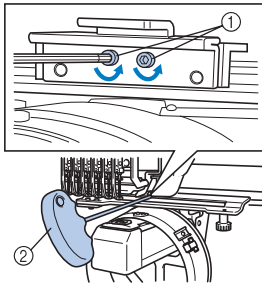

- ① Sexkantskruvar
② Sexkantskruvmejsel (medelstor)



Obs!

- Lossa dem inte för mycket.

- 3** Sänk det L-formade fästet så att det rör maskinfundamentet och dra sedan åt de två sexkantskruvarna med den medelstora sexkantskruvmejseln. Dra åt skruvarna ordentligt.

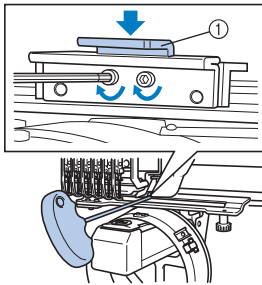

- ① L-format fäste

- 4** Använd den stora sexkantskruvmejseln och lossa de fyra sexkantskruvarna på ringens insida. Lossa endast med ungefär ett varv.

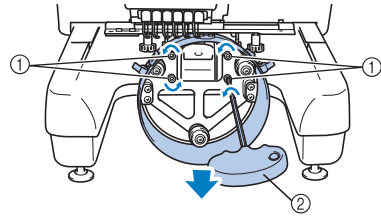

- ① Sexkantskruvar
② Sexkantskruvmejsel (stor)

- När skruvarna har lossats kan ringen sänkas.



Obs!

- Lossa dem inte för mycket.

- 5** Placera utfyllnaden mellan maskinfundamentet och ringen på kepsramens drivrem.

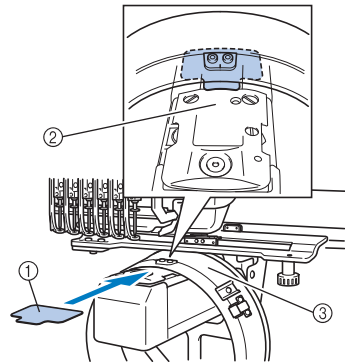

- ① Utfyllnad
② Maskinfundament
③ Ring på kepsramens drivrem

- 6** Tryck försiktigt ned ringen och använd sedan den stora sexkantskruvmejseln för att dra åt de fyra sexkantskruvarna på ringens insida. Dra åt skruvarna ordentligt.

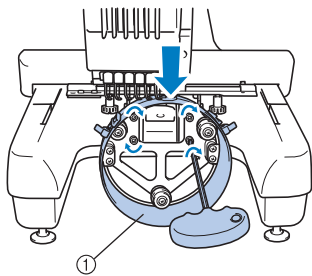

① Ring

! VAR FÖRSIKTIG

- Se till att varje sexkantskruv är ordentligt åtdragen. Om någon skruv sitter löst kan det leda till personskador.

- 7** Ta bort utfyllnaden som sattes in i steg 5.

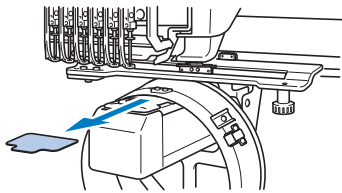

- **Montera stygnplåtens avståndsbricka**
Fäst stygnplåtens avståndsbricka på stygnplåten.

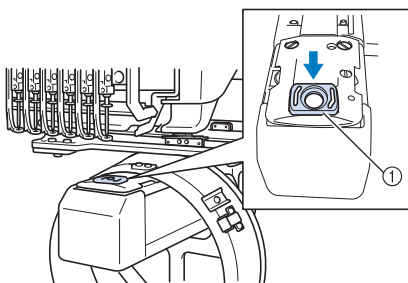

① Stygnplåtens avståndsbricka

■ Förbereda monteringsjiggen

Sänk spärren och fäst sedan monteringsjiggen vid ett stabilt underlag, t.ex. ett bord.

- 1** Använd en krysskruvmejsel för att lossa de två skruvarna och sänk sedan spärren i pilens riktning.

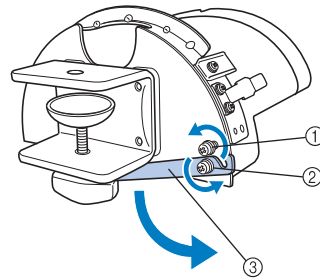

- ① Lossa skruven så att spärren kan hakas fast i skruven och spännas fast med den.
② Lossa tills spärren rör sig.
③ Spärr

- 2** Dra åt de två skruvarna.
- Kontrollera att spärren sitter säkert.

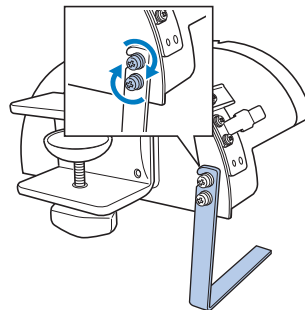

Fäst monteringsjiggen vid ett fast monteringsunderlag, t.ex. ett bord.

- 3** Lossa vingskruven så att monteringsjiggen kan öppna monteringsfästet så mycket att det blir bredare än monteringsytans tjocklek.

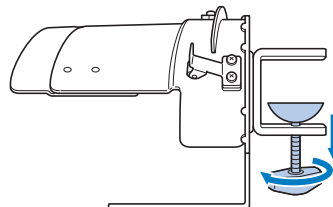

- Monteringsfästet kan monteras på en monteringsyta vars tjocklek är 9–38 mm (3/8–1-1/2 tum).

- 4** Spänn fast monteringsfästet på monteringsytan genom att dra åt vingskruven.

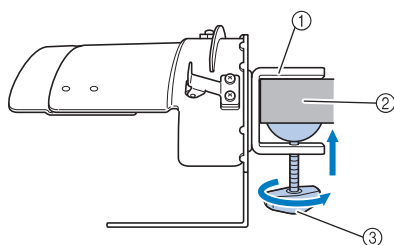

- ① Monteringsfäste
- ② Monteringsyta
- ③ Dra åt vingskruven



Anmärkning

- Infoga den medföljande utfyllnaden på det sätt som visas nedan om det finns ett mellanrum mellan klämdynan på vingskruven och monteringsytan.

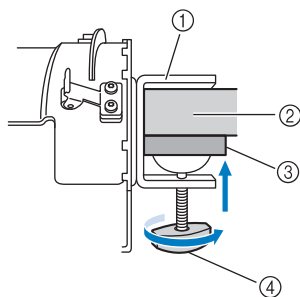

- ① Monteringsfäste
- ② Monteringsyta (arbetsbord, skrivbord, osv.)
- ③ Utfyllnad
- ④ Vingskruv

- 5** Kontrollera att den inte sitter löst. Om den sitter löst ska du montera fast monteringsjiggen på monteringsytan igen.



Obs!

- Se till att monteringsfästet sitter ordentligt fast på monteringsytan och att vingskruven är ordentligt fastskruvad.
- Fäst inte monteringsjiggen på ett instabilt underlag (flexibelt, böjt eller skevt).
- Var försiktig så att inte monteringsjiggen välter när den tas bort.

- 6** Justera monteringsjiggen storlek efter den typ av keps som broderas.

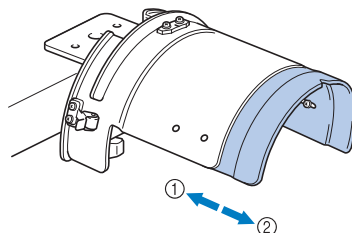

- ① Lågprofil (låg)
- ② Standard (Pro style)

■ För standardtypen

Använd en krysskruvmejsel och vrid de fyra skruvarna (två till vänster och två till höger) på insidan av monteringsjiggen ett varv för att lossa dem.

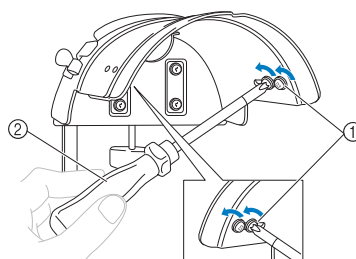

- ① Skruvar
- ② Krysskruvmejsel



Obs!

- Ta inte bort någon av de fyra skruvarna (två till vänster och två till höger) eftersom de kan försvinna. Lossa skruvarna försiktigt.

Dra monteringsjiggen mot dig och använd sedan krysskrummejseln för att dra åt de fyra skruvarna (två till vänster och två till höger).

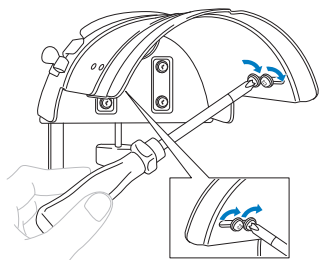

► Sedan är förberedelsen av monteringsjiggen klar.

Montera kepsramen

Tryck på  → GRUNDANVÄNDNING →  →

 om du vill titta på en film som visar hur LCD-skärmen används (se sida 206).

Placera kepsen i kepsramen som är fäst på monteringsjiggen och ta sedan bort kepsramen från monteringsjiggen med kepsen fastspänd. Fäst sedan kepsramen vid kepsramens drivrem på maskinen.

■ Fästa kepsramen på monteringsjiggen och placera en keps i ramen

- 1** Fäst kepsramen på monteringsjiggen. Rikta in monteringsjiggens sida med spännet på kepsramen och skjut kepsramen på plats.

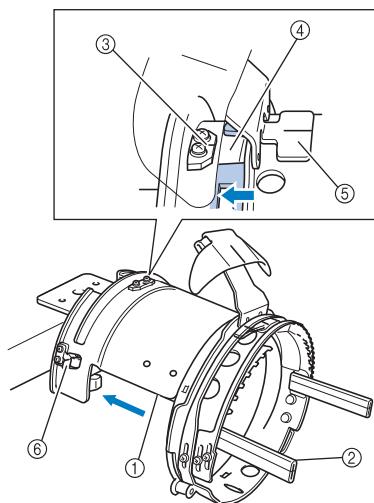

- ① Monteringsjiggens sida
- ② Spänne på kepsram
- ③ Styrplatta på monteringsjiggen
- ④ Skåra på kepsram
- ⑤ Svettskyddshållare
- ⑥ Hållare

• Rikta in skåran på kepsramen med styrplattan på monteringsjiggen och tryck sedan ramen på plats.

► Kepsramen fästs med de två hållarna (klämmorna), en på höger sida och en på vänster sida.

- 2** Öppna snabblåset på kepsramen och öppna sedan spärren. Öppna klämramen. Öppna även brätteshållaren.

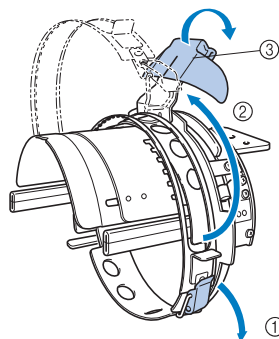

- ① Snabbås öppnat
- ② Klämram öppnad
- ③ Brättes hållare

- 3** Sätt fast styvnads materialet med stiften på kepsramen.

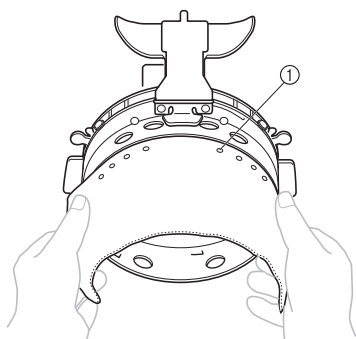

- ① Stift
- Se till att stiften går igenom styvnads materialet så att det sitter fast ordentligt.

- 4** Lyft upp svettsskyddet på kepsens insida och placera sedan kepsen i kepsramen.

Håll i båda sidorna av kepsen och rikta sedan in kanten på den nedre ramen med brättets botten.

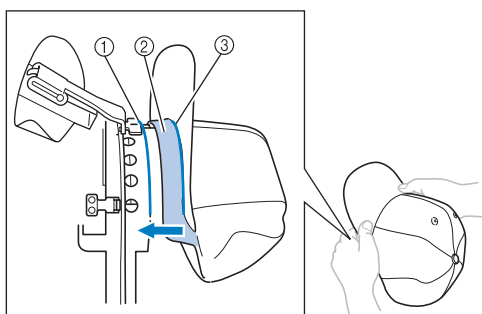

- ① Kant på nedre ram
② Svettsskydd
③ Brättets botten

Rikta samtidigt in kepsens mittlinje med svettsskyddshållarens mittlinje på kepsramen och skjut in svettsskyddet under svettsskyddshållaren.

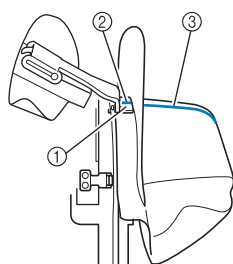

- ① Svettsskyddshållare
② Svettsskyddshållarens mittlinje
③ Kepsens mittlinje

- 5** Rikta in kepsens mittlinje med skåran på monteringsjiggen.

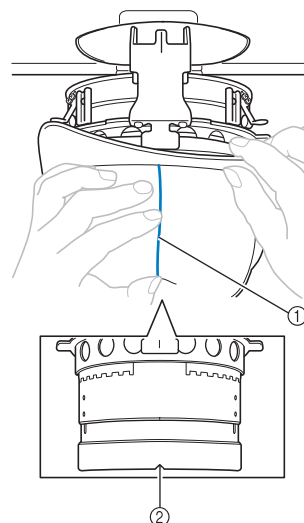

- ① Kepsens mittlinje
② Skåra på monteringsjigg

- 6** Placera kepsens svettsskydd i skåran på kepsramen.

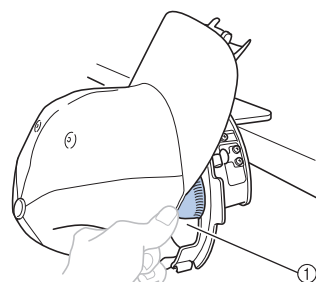

- ① Skåra på kepsram

- 7** Stäng klämramen så att kepsens brätte passerar mellan den inre klämramen och den yttre klämramen.

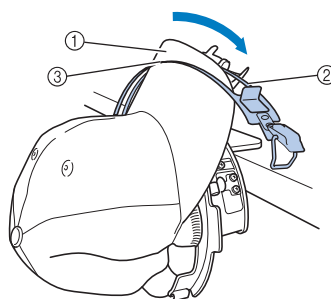

- ① Kepsens brätte
② Inre klämram
③ Yttre klämram

8 Rikta noggrant in klämramens tänder med brättets botten.

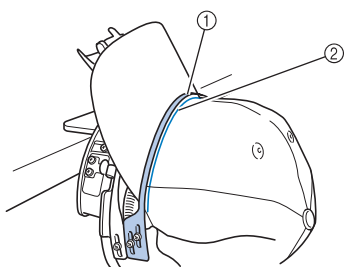

- ① Tänder på den yttre klämramen
- ② Botten på brätte



Obs!

- Lossa de två skruvarna för den yttre klämramen och justera sedan den yttre klämramens position så att den överensstämmer med kepsens form och så att tänderna på klämramen riktas in med brättets botten.

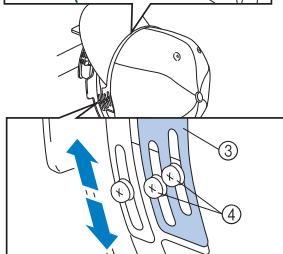
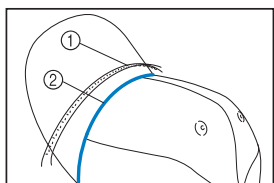

- ① Tänder på den yttre klämramen
- ② Botten på brätte
- ③ Yttre klämram
- ④ Skruvar för yttre klämram

9 Justera den andra sidan på samma sätt.

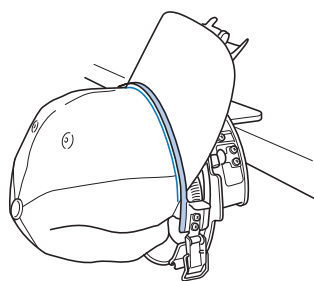

10 Stäng snabbblåsets spak.

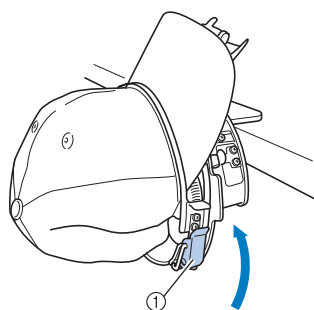

- ① Spak på snabbblås



Obs!

- Om kepstyget är tjockt och klämramen inte kan stängas eller om tyget är tunt och kepsen sitter för löst i ramen lossar du skruven för den inre klämramen och justerar sedan den inre klämramen.

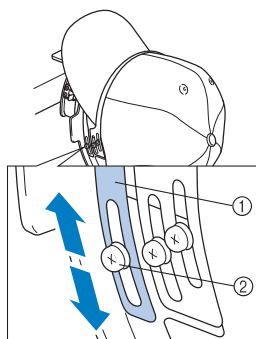

- ① Inre klämram
- ② Skruv för inre klämram

- 11** Dra ut kepsens ändrar från mitten så att ingen del av tyget sitter löst.

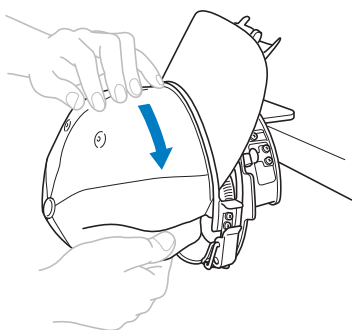

- 12** Använd klämmorna för att sätta fast kepsen.

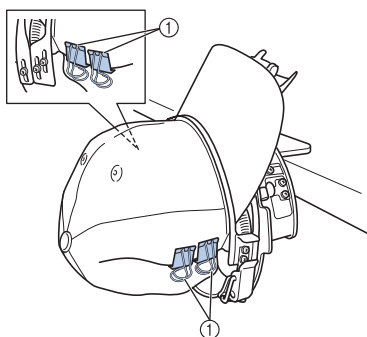

① Klämmor

- Upprepa steg **11** och **12** på andra sidan för att spänna tyg som sitter löst och sätta fast kepsen med klämmorna.

- 13** Dra brättets hållare uppåt så långt det går. Vrid sedan brättets hållare över kepsbrättet och sänk hållaren.

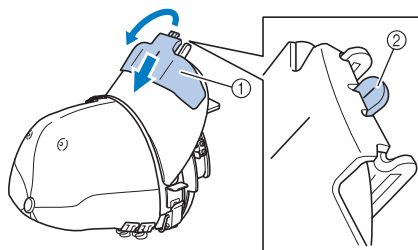

① Brättets hållare

② Mittlinje på brättets hållare

- Sänk ned brätteshållaren helt så att mittlinjen syns i brätteshållaren.

- 14** Justera brättet så att det får en något rundad form.

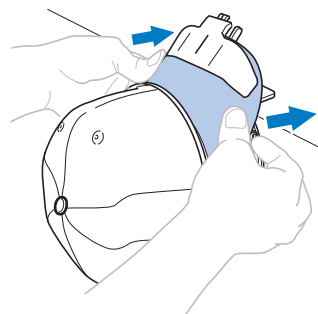

► Nu sitter kepsen fast i kepsramen.

- 15** Ta bort kepsramen från monteringsjiggen. Tryck med tummarna på både den högra och vänstra hållaren på monteringsjiggen och dra sedan av broderramen, såsom bilden visar.

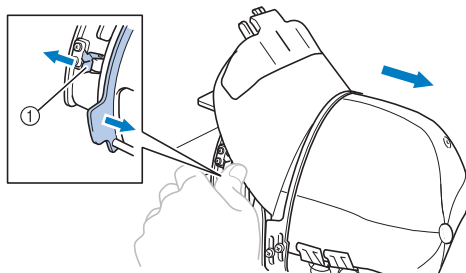

① Hållare

■ Fästa kepsramen på brodyrmaskinen

Kepsramens drivrem behövs för att fästa kepsramen på brodyrmaskinen. Innan du fäster kepsramen på maskinen fäster du kepsramens drivrem på vagnen. (Se "Montera kepsramens drivrem" på sida 227.)

- 1 Fäst kepsramen vid kepsramens drivrem.**
Vrid broderingsläget åt sidan, såsom bilden visar, när du sätter in kepsramen så att kepsens brätte inte slår emot brodyrmaskinen.

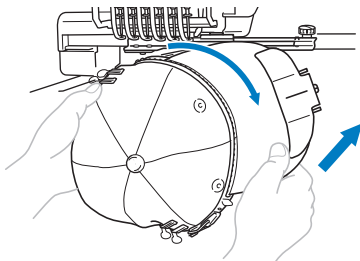

- Var försiktig så att inte kepsramen slår emot närliggande delar, t.ex. pressarfoten.

När du har vridit kepsramen så att broderytan är vänd uppåt riktar du in ringen på kepsramens drivrem med ringen på kepsramen. Skjut kepsramen till vänster och höger och rikta in skåran på kepsramen med styrplattan på kepsramens drivrem och tryck sedan ramen på plats.

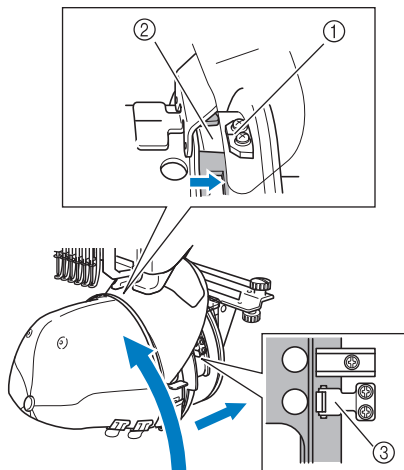

- ① Styrplatta på kepsramens drivrem
② Skåra på kepsram
③ Hållare

- Kepsramen hålls fast av hållarna. Kontrollera att alla hållare på drivremmen sitter ordentligt fast i ramhålen. Därefter är kepsramen färdigmonterad och du kan börja brodera kepsen.

- **Ta bort kepsramen**
Efter att broderingen är klar tar du bort kepsramen och därefter kepsen.

- 1 Ta bort kepsramen från kepsramens drivrem.**
Tryck med tummarna på de två hållarna på kepsramens botten och dra sedan av broderramen såsom bilden visar.

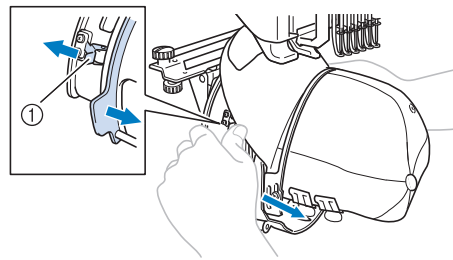

- ① Hållare

Vrid broderingsläget åt sidan, såsom bilden visar, när du tar bort kepsramen så att kepsens brätte inte slår emot brodyrmaskinen.

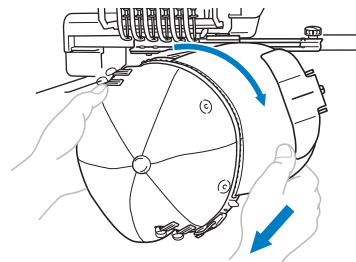

- Var försiktig så att inte kepsramen slår emot närliggande delar, t.ex. pressarfoten.

- 2** När du har tagit bort brättets hållare låser du upp snabblåset på klämmramen, tar bort klämmorna och därefter kepsen.

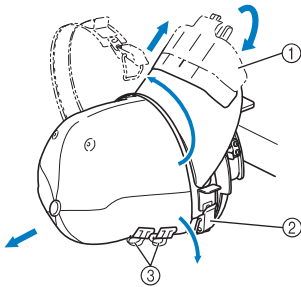

- ① Brättets hållare
- ② Snabblös
- ③ Klämmor

Montera broderramshållaren

Efter att du har broderat med kepsens broderram tar du bort stygnplåtens avståndsbricka och kepsramens drivrem och sätter sedan tillbaka broderramshållaren.

- 1** Ta bort stygnplåtens avståndsbricka.

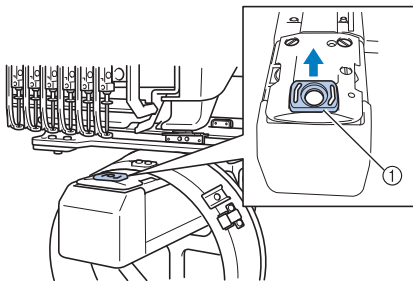

- ① Stygnplåtens avståndsbricka

- 2** Lossa de två nedre vingskruvarna.

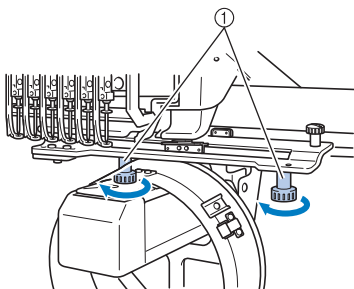

- ① Vingskruvar

- 3** Lossa de två övre vingskruvarna.

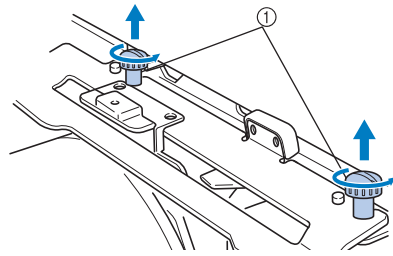

- ① Vingskruvar

- 4** Ta bort kepsramens drivrem.

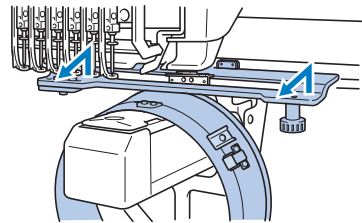

Obs!

- Var försiktig så att inte kepsramens drivrem slår emot närliggande delar, t.ex. pressarfoten.

- 5** Med hålet på svettsskyddshållaren inriktat med mittlinjen på styrplattan infogar du de två vingskruvar som togs bort i steg **3** i hålen högst upp och drar sedan åt dem.

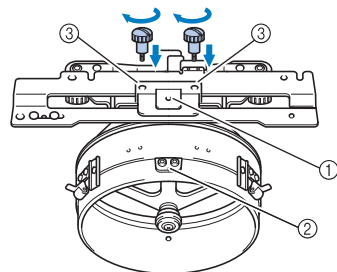

- ① Hål på svettsskyddshållare
- ② Mittlinje på styrplatta
- ③ Hål ovanpå

- Sätt i vingskruvarna i hålen som kepsramens drivrem tidigare satt fast i (hålen som vingskruvarna togs bort från i steg **2** på sida 227).
- ▶ Den flyttbara delen av kepsramens drivrem sitter fast.

- 6** Rikta in hålen på broderramshållaren med stiften på vagnens monteringsplatta för ram.

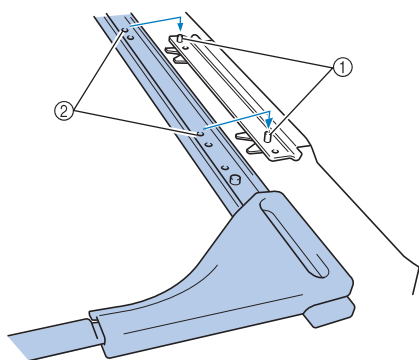

- ① Stift i vagnens monteringsplatta för ram
② Hål i broderramshållaren

- 7** Sätt fast broderramshållaren med de två vingskruvarna.

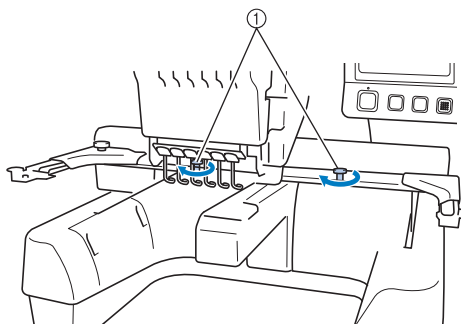

- ① Använd maskinens vingskruvar (de vingskruvar som togs bort i steg 1 på sida 227).

! VAR FÖRSIKTIG

- Använd den skivformade skruvmejseln och dra åt vingskruvarna ordentligt.

Ytterligare digitalinformation

När du skapar ett mönster för broderi med en kepsram ska du tänka på följande för att undvika registreringsproblem (feljusterade hål i mönstret).

- 1** Sy understygn.

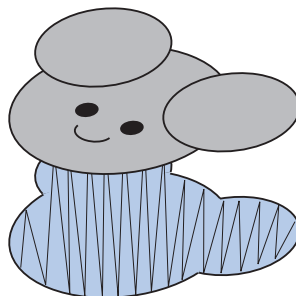

- 2** Börja broderimönstret från mitten och sy mot ändarna.

Med maskinen sys mönstren i den ordning de väljs när de kombineras. I följande exempel väljer du mönster i ordningen "E" → "A" → "B" → "R" för att brodera det kombinerade mönstret "BEAR" (björn).

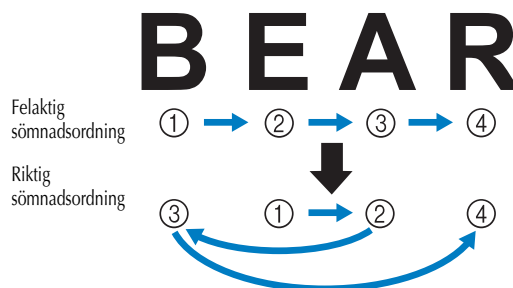

Obs!

- Sy INTE från den ena änden till den andra eftersom tyget kan rynkas eller krympa.

- 3** När du syr mönstrens konturer ska du se till att stygnbredden på satinsömmarna är minst 2 mm och att stygnen överlappar tyget med minst 1 mm. Kontrollera även att inga trådövergångar från långa stygn finns i konturerna på varje del eller bokstav.

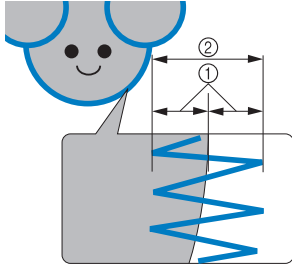

- ① Minst 1 mm
② Minst 2 mm

! VAR FÖRSIKTIG

- Sy inte fler än fyra överlappande lager.

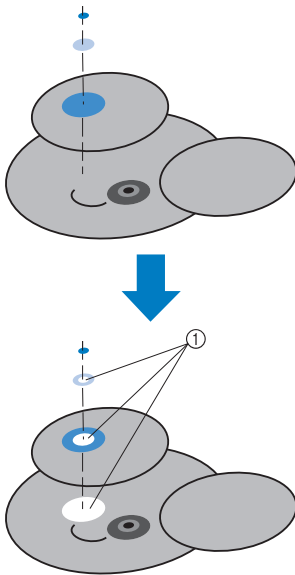

- ① Ange att överlappande områden inte ska sys.

Använda det extra trådspolarsätet

När du spolat undertråden till en metallspole ska du använda det valfria trådspolarsätet. Nedan beskrivs hur det valfria trådspolarsätet används.

Försiktighetsåtgärder

Försiktighetsåtgärder för strömförsörjningen finns på sida 32.

! VAR FÖRSIKTIG

- Se till att placera trådspolarsätet på en jämn och stabil yta.
- Använd bara de trådspolar som medföljer trådspolarsätet.

Extra trådspolarsäte med tillbehör

Kontrollera att följande trådspolarsäte och tillbehör medföljer.

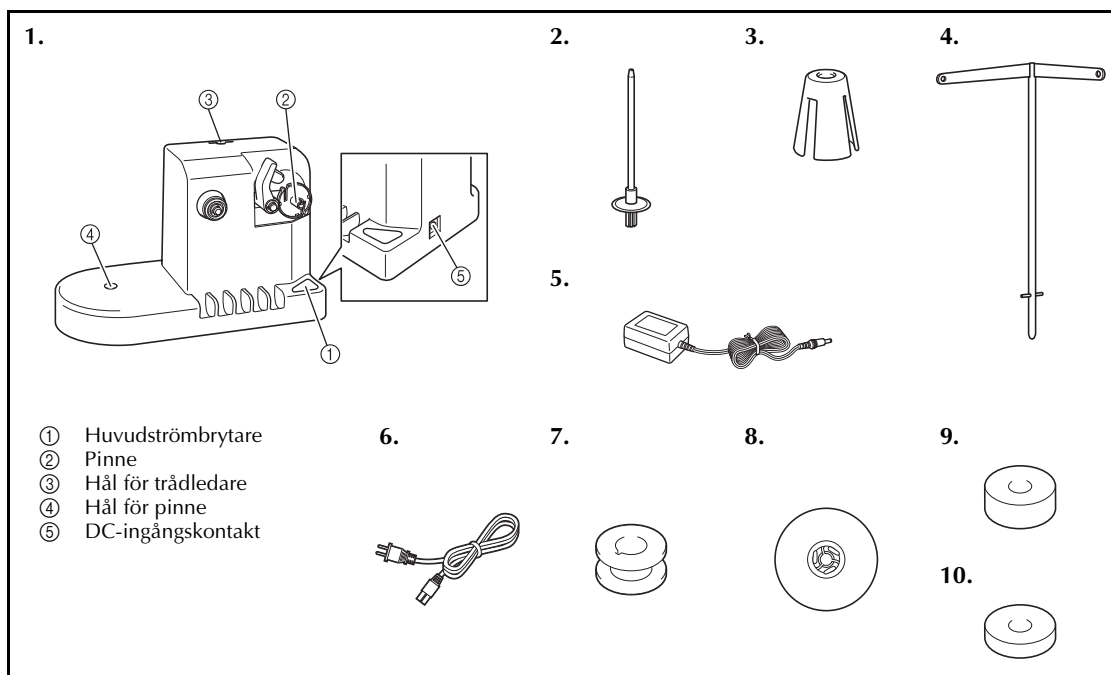

| Nr | Namn | Artikelnummer | Nr | Namn | Artikelnummer |
|----|----------------|--|----|-----------------|--|
| 1 | Trådspolarsäte | PRBW1 | 6 | Nätsladd | Besök närmaste auktoriserade återförsäljare. |
| 2 | Pinne | XC5949-051 | 7 | Metallspole x 5 | 100376-053 |
| 3 | Dyna | XA0679-050 | 8 | Lock | 130012-054 |
| 4 | Trådledare | XC6644-151 | 9 | Vikt (L) | XC5974-151 |
| 5 | Nätadapter | Besök närmaste auktoriserade återförsäljare. | 10 | Vikt (S) | XC6631-051 |

- Trådspolarsätena kan ha olika artikelnummer beroende på var maskinen köptes.

Montera trådspolarsätet (tillval)

Fäst pinnen, dynan och trådledaren vid trådspolarsätet.

- 1 **Sätt i pinnen och dynan.**
Sänk hållaren och sätt sedan pinnen i hålet. Sätt därefter i dynan.

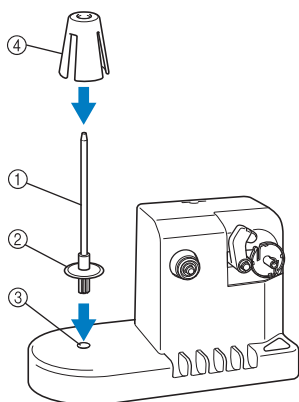

- 1 Pinne
- 2 Pinnhållare
- 3 Hål för pinne
- 4 Dyna

- 2 **Sätt i trådledaren.**
Sätt i trådledaren i hålet med stiften på trådledaren inriktade med skårorna på sidan av hålet.

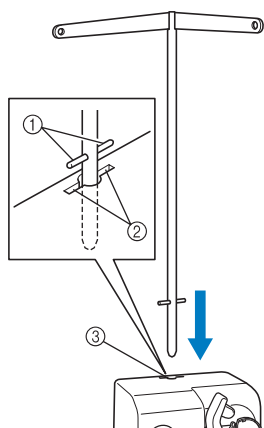

- 1 Stift på trådledare
- 2 Skåror på hål för trådledare
- 3 Hål för trådledare

- Sätt in trådledaren så långt som möjligt och se till att den sitter fast ordentligt.

Ansluta nätadaptern

- 1 Sätt i nätsladdens kontakt i nätadaptern.

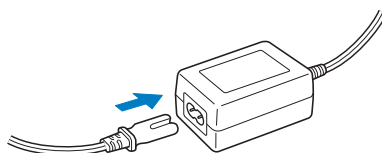

- 2 Sätt i nätadapterns sladd i DC-ingången på trådspolarsätet och sätt sedan i nätsladdens kontakt i ett vanligt vägguttag.

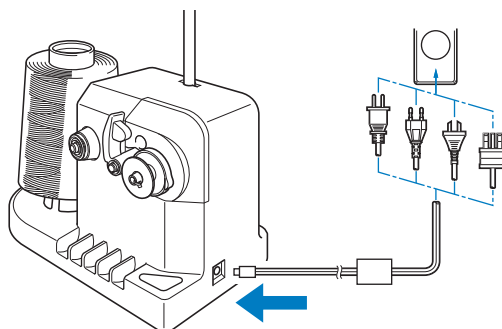

- Se till att kontakten i DC-ingången på trådspolarsätet sitter ordentligt fast.

! VAR FÖRSIKTIG

- Använd den medföljande nätadaptern. Om du använder någon annan nätadapter kan skador uppstå.
- Innan du ansluter eller kopplar bort nätadaptern ska du se till att enheten inte är på.
- När du har använt trådspolarsätet kopplar du bort det från vägguttaget.

Spola tråd på trådspolen

Förbered tråden och spolen med undertråd. Använd undertråd av bomull eller spunnen polyester (från 74 dtex/2 till 100 dtex/2).

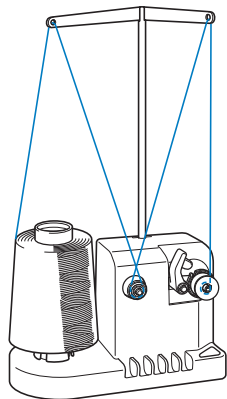

- 1** Rikta in skåran på trådspolen med fjädern på pinnen och sätt trådspolen på pinnen.

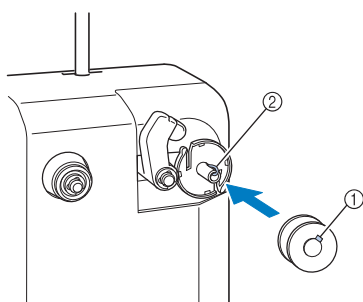

- ① Skåra på trådspolen
② Fjäder på pinnen

- 2** Sätt trådrullen på pinnen.

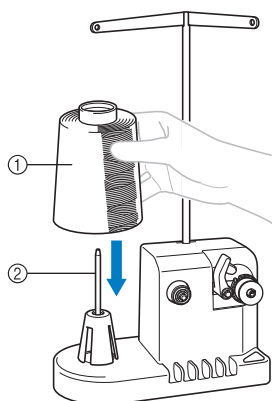

- ① Trådrulle
② Pinne

Obs!

- När du använder en liten rulle ska du ta bort dynan och placera rullen direkt på pinnen. Använd även det medföljande locket så att den lilla rullen är stabil.

- 3** För tråden genom hålet till vänster om trådledaren mot trådspolans framsida.

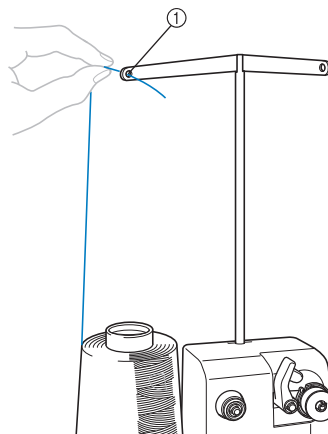

- ① Hål i trådledare

- 4** För tråden runt trådspännaren såsom bilden visar. Se till att tråden matas på rätt sätt runt trådspännaren.

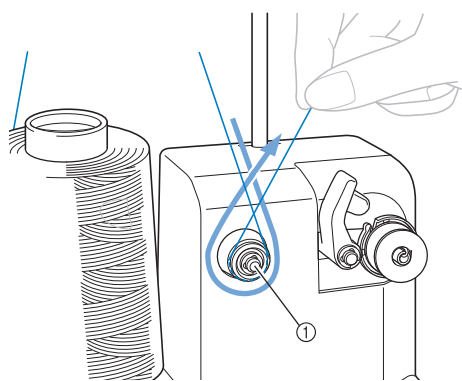

- ① Trådspännare

- 5** För tråden genom hålet till höger om trådledaren mot maskinens baksida.

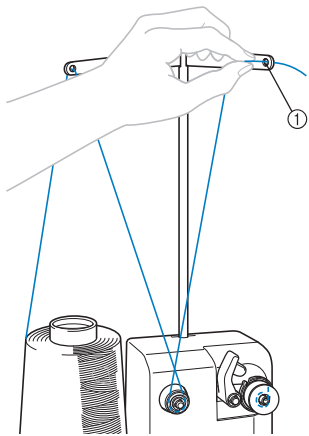

① Hål i trådledare

- 6** Spola tråden medurs runt trådspolen 4 eller 5 gånger såsom bilden visar.

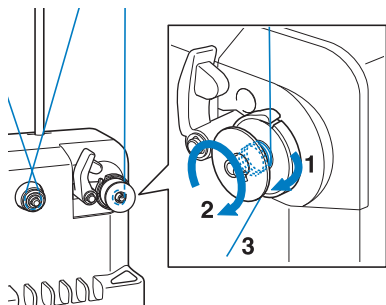

- 7** För trådändan genom spåret på trådspolarsätet och dra tråden. Trådkäraren skär av tråden.

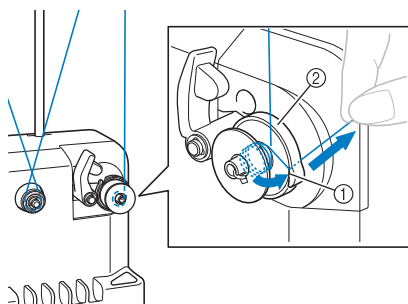

① Spår
② Trådspolarsäte

Obs!

- Var noga med att följa anvisningarna. Om trådspolen spolas utan att trådkäraren skär av tråden när undertråden håller på att ta slut kan tråden trasslas in runt spolen så att nålen går av.

- 8** Skjut in spolhållaren tills den snäpper på plats.

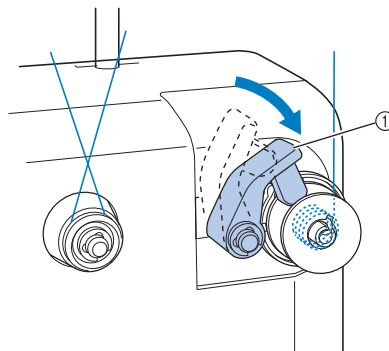

① Spolhållare

- 9** Tryck på huvudströmbrytaren för att börja spola tråden.

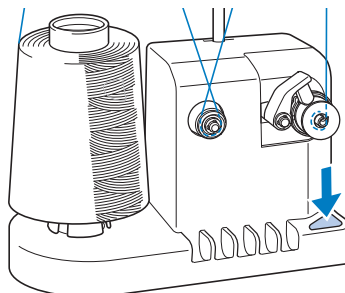

► Börja spola tråd på trådspolen.

- 10** Trådspolen slutar automatiskt att snurra när den är full och spolhållaren återgår till det ursprungliga läget.

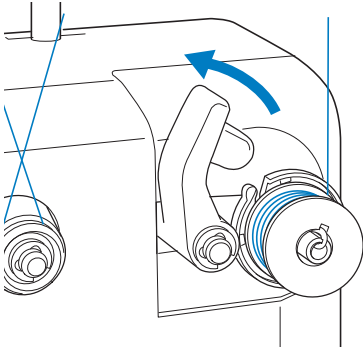

- 11** Ta bort trådspolen.

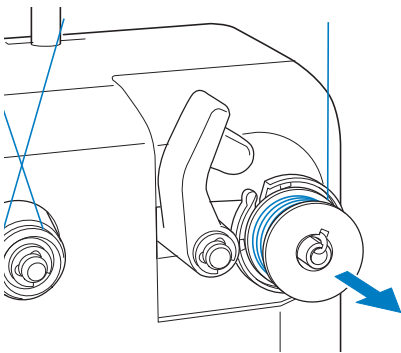

Obs!

- Dra inte i trådspolarsätet när du tar bort trådspolen. Detta kan medföra att trådspolarsätet lossnar eller faller av och att trådspolarsätet skadas.

- 12** Dra tråden genom skåran på trådspolarsätet för att skära av tråden med trådkäraren.

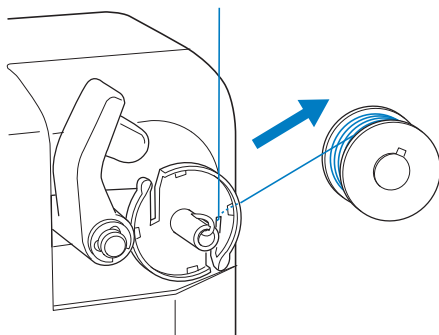

! VAR FÖRSIKTIG

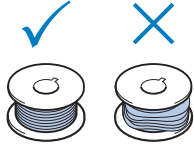
- Kontrollera att undertråden har spolats på rätt sätt. Annars kan nålen gå av eller trådspänningen bli fel. 
- Var noga med att rengöra spolkapseln varje gång du byter spole. Trådvax och damm samlas lätt runt hålet i spännfjäders på spolkapseln vilket leder till felaktig trådspänning. Mer information finns i "Rengöra spolkapseln" på sida 247.
- Var noga med att kontrollera undertrådens spänning varje gång du byter spole.
- Beroende på undertrådstyp kan spänningen variera. Var noga med att kontrollera undertrådens spänning och justera spänningen om nödvändigt. För en metallspole använder du båda vikterna, stor (L) och liten (S). Mer information om hur du justerar spänningen finns i sida 112.

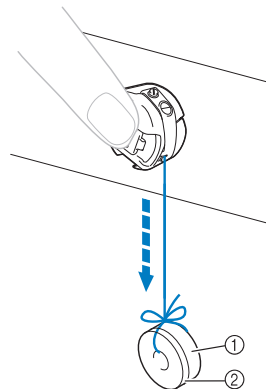

- ① Vikt (L) (artikelnummer: XC5974-151)
② Vikt (S) (artikelnummer: XC6631-051)

- Om trådspolningen avbryts innan den är klar: Trådspolarsätet stannar automatiskt om tråden inte matas fram, t.ex. om den trasslar in sig på pinnen. Om detta uppstår ska du trä trådspolarsätet och sedan spola tråden på rätt sätt.

Underhåll

Nedan beskrivs grundläggande underhåll av brodrymaskinen. Se till att maskinen alltid är ren eftersom den annars kan sluta att fungera.

Rengöra LCD-skärmen

Om LCD-skärmen är smutsig ska du torka av den försiktigt med en torr, mjuk trasa. Använd inte organiska rengöringsmedel.

Rengöra maskinytan

Om maskinytan är något smutsig ska du torka av den med en torr, mjuk trasa. Om maskinen däremot är mycket smutsig ska du fukta en trasa i neutralt rengöringsmedel, krama ur den ordentligt och sedan torka av maskinytan. När du rengjort den med en fuktad trasa, torkar du av den med en torr trasa.

! VAR FÖRSIKTIG

- Dra ur nätsladden innan du rengör maskinen, annars kan du skadas eller få en elstöt.



Obs!

- Använd inte kemiska produkter som bensen eller thinner.

Rengöra kroken

Avlägsna ludd och damm regelbundet så fungerar krokhylsan bättre.

Använd den medföljande rengöringsborsten.

- 1 Stäng av brodrymaskinen.

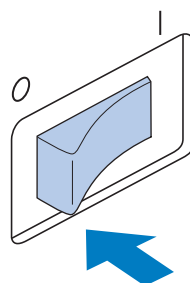

! VAR FÖRSIKTIG

- Dra ur nätsladden innan du rengör maskinen, annars kan du skadas eller få en elstöt.

- 2 Öppna krokluckan och ta bort spol kapseln. (Se sida 36.)

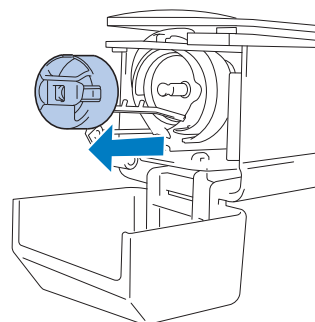

- 3** Använd den medföljande rengöringsborsten för att ta bort ludd och damm från hylsan och området runt den.

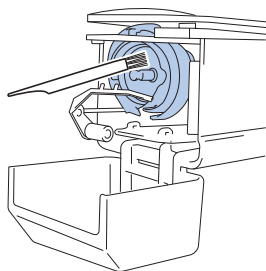

! VAR FÖRSIKTIG

- Om kroken är repig eller skadad ska du kontakta en auktoriserad återförsäljare.

- 4** Efter rengöringen sätter du in spolkapseln i kroken och stänger sedan krokluckan. (Se sidorna 36 och 37.)

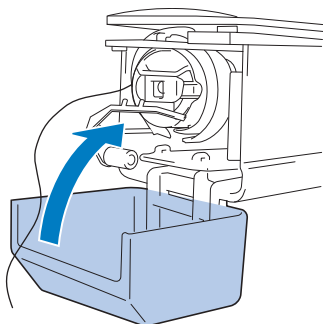

Rengöra runt stygnplåten

Om ludd och damm har samlats runt den rörliga kniven, den fasta kniven eller trådållaren kan det leda till att tråden inte klipps av på rätt sätt och att ett felmeddelande visas eller att delar av maskinen skadas. Se till att rengöra området runt stygnplåten en gång i månaden.

Använd vinkelskruvmejseln och medföljande rengöringsborste.

- 1** Stäng av brodrymaskinen.

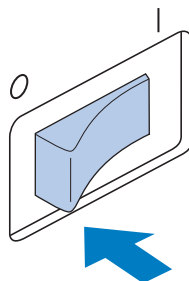

! VAR FÖRSIKTIG

- Dra ur nätsladden innan du rengör maskinen, annars kan du skadas eller få en elstöt.

- 2** Ta bort stygnplåten. Lossa skruvarna med en vinkelskruvmejsel och ta sedan bort stygnplåten.

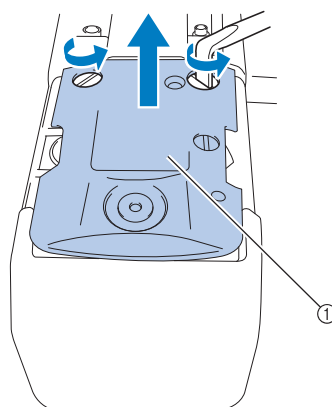

① Stygnplåt

- 3** Använd medföljande rengöringsborste för att avlägsna ludd och damm från den rörliga kniven, den fasta kniven, trådhållaren och områdena runt dem.

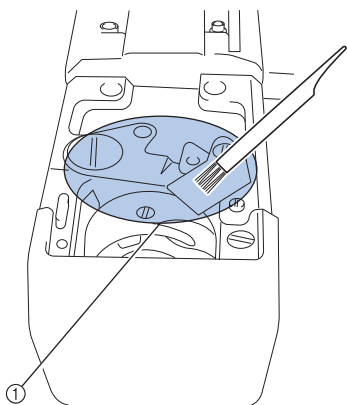

① Avlägsna allt ludd på detta område

- 4** Efter rengöringen fäster du stygnplåten i motsatt ordning till hur den togs bort i steg 2.

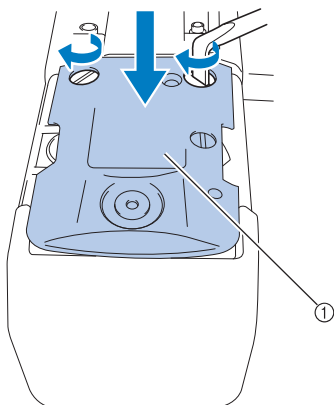

① Stygnplåt

Rengöra spol kapseln

Trådvax och damm samlas lätt runt hålet i spännfjäders på spol kapseln vilket leder till felaktig trådspänning. Därför bör kapseln rengöras varje gång spolen byts ut.

Använd en bit papper med ett visitkorts tjocklek.

- 1** Öppna krok luckan, ta bort spol kapseln och ta sedan bort spolen. (Se sida 36.)

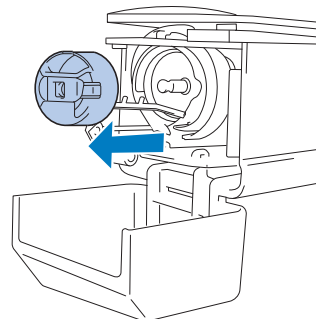

- 2** Skjut in papperet under spännfjäders för att avlägsna damm.

Använd ett hörn på papperet för att avlägsna damm från hålet.

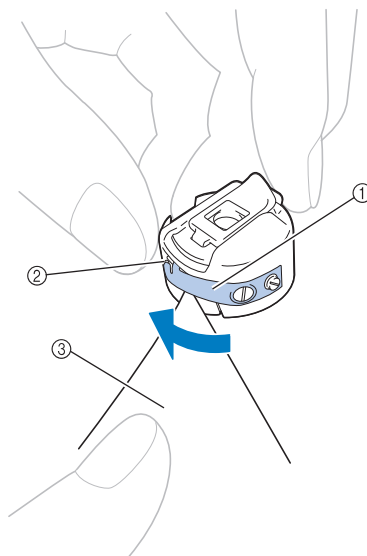

- ① Spännfjäder
② Hål
③ Papper

**Obs!**

- Böj inte spännfjäders. Använd inte heller något annat än tjockt papper eller papper med angiven tjocklek för att rengöra spolkapseln.

- 3** Använd medföljande rengöringsborste för att avlägsna ludd och damm från insidan av spolkapseln.

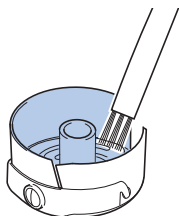

- 4** Efter rengöringen sätter du in spolen i spolkapseln och spolkapseln i kroken och stänger sedan krockluckan. (Se sidorna 36 och 37.)

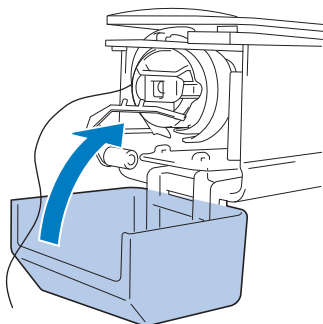

Rengöra trådvägarna för övertrådarna

Om ludd eller damm sitter fast i trådledarna eller trådspännarens trådvägar för övertråden kan tråden gå av när broderiet sys. Rengör trådvägarna med jämna mellanrum.

■ Rengöra trådledarna

- 1** Använd medföljande rengöringsborste för att avlägsna ludd och damm från utrymmet under trådledarplåten.

Rengör trådledarplåtarna för både övertrådsledarna och mellantrådsledarna.

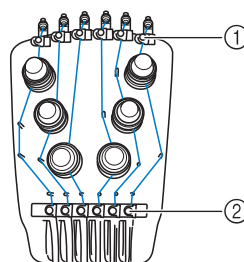

- ① Övre trådledare
② Mellantrådledare

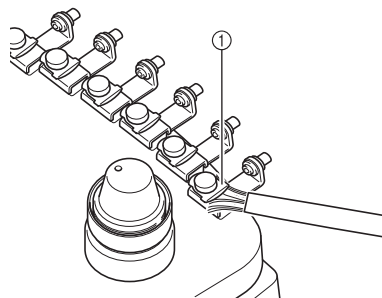

- ① Trådledarplåt

■ Demontera och rengöra trådspännaren

- 1** Ta bort spännratten genom att vrida den moturs såsom visas på bilden.

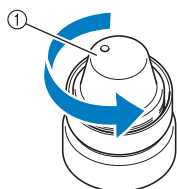

① Spännratt

- 2** Använd medföljande rengöringsborste för att avlägsna ludd och damm från de två mellanlägsbrickorna (längst upp och längst ned) på spännratten.

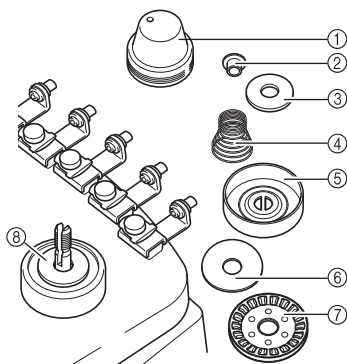

- ① Spännratt
② Nylonansatsbricka
③ Nylonbricka för spänningsnummer 4
④ Spännfjäder
⑤ Spännfjäderhållare
⑥ Mellanlägsbricka (längst upp)
⑦ Trådspännare
⑧ Mellanlägsbricka (längst ned)

- 3** Montera ihop trådspännaren igen.



- Var noga med att inte montera trådspännaren upp och ned när du monterar ihop den igen. Det finns en magnet i underdelen.

Underdel

Överdel

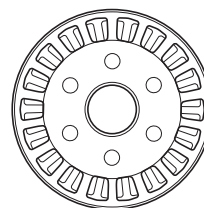
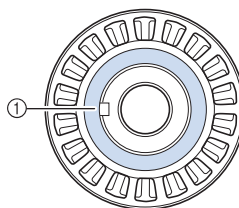

① Magnet

- Det är endast spänningsnummer 4 som har en extra del vid ihopmonteringen av trådspännaren.

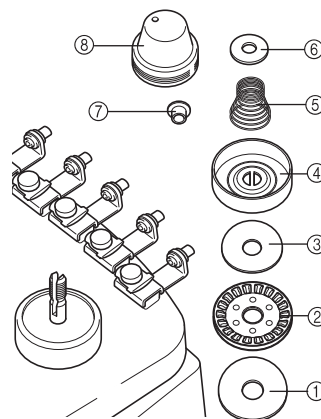

- ① Mellanlägsbricka (längst ned)
② Trådspännare (magnet i underdelen)
③ Mellanlägsbricka (längst upp)
④ Spännfjäderhållare
⑤ Spännfjäder
⑥ Nylonbricka (endast för spänningsnummer 4)
⑦ Nylonansatsbricka
⑧ Spännratt

- Var försiktig så att du inte tappar bort delar eller monterar dem i fel ordning när du monterar ihop trådspännaren. Maskinen fungerar inte på rätt sätt om trådspännaren är felaktigt monterad.

Smörja maskinen

För att öka livslängden på brodymaskinens delar och få maskinen att fungera korrekt ska du smörja in maskinen innan den används första gången. Om för lite olja appliceras i hylsan kan ett felmeddelande visas.

Efter det häller du en droppe olja på kroken en gång om dagen före användning och en droppe olja på den nedre nålstängens mellanlägsbricka efter 40–50 timmars maskinanvändning.

■ Smörja hylsan

1 Stäng av brodymaskinen.

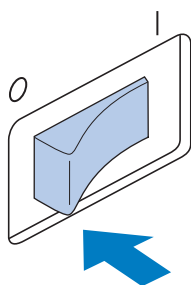

! VAR FÖRSIKTIG

- Dra ur nätsladden innan du rengör maskinen, annars kan du skadas eller få en elstöt.

2 Öppna krokluckan och ta bort spolkapseln. (Se sidorna 36 och 37.)

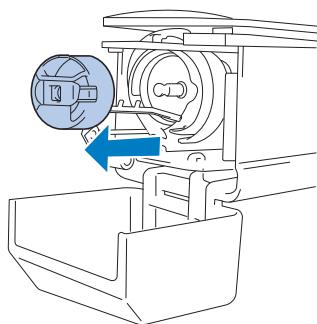

3 Vrid handhjulet (ca 50 grader) för att flytta krokhylsan till ett läge där den lätt kan smörjas.

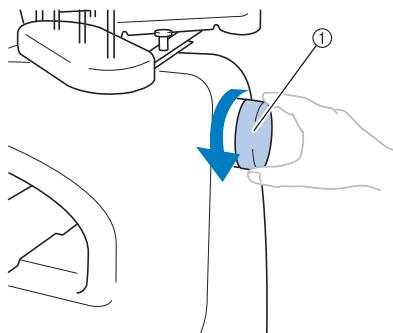

- ① Handhjul
- Vrid alltid handhjulet mot LCD-skärmen (moturs).

4 Häll en droppe olja på kroken.

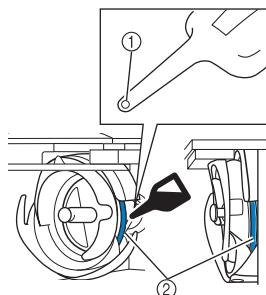

Sedd framifrån

Sedd från sidan

- ① Gör ett litet hål i oljeflaskan.
 ② Applicera olja här.
- Använd ett spetsigt föremål för att göra ett litet hål i toppen av den medföljande oljeflaskan innan du använder den.

5 Efter smörjningen sätter du in spolkapseln i kroken och stänger sedan krokluckan. (Se sida 36.)

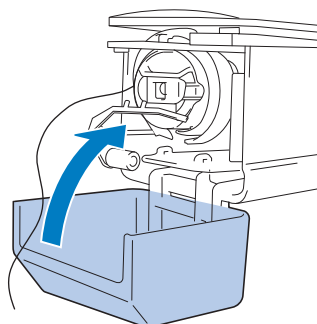

■ Smörja nålstängerna

Från broderskärmen väljer du en nålstång i taget. Dra ned vald nålstång och lås fast den på plats (se sida 97). Håll en droppe olja på den nedre nålstängens mellanläggsskiva.

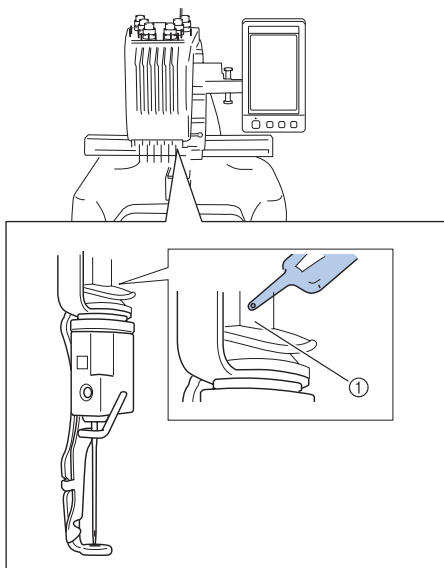

① Applicera olja här.

- Om du applicerar för mycket olja kan det droppa på syprojektet.



Obs!

- Applicera en droppe olja på kroken en gång om dagen före användning.
- Applicera en droppe olja på den nedre nålstången ovanför filtpackningen efter 40–50 timmars sytid.
- Applicera endast symaskinsolja. Om du använder någon annan typ av olja kan brodyrmaskinen skadas.
- Applicera inte för mycket olja. Tyget eller tråden kan smutas ned. Om för mycket olja appliceras torkar du bort överflödet med en trasa.
- Om tråden går sönder medan du syr eller ett störande ljud hörs när du använder kroken ska du applicera olja på hylsan.

Om underhållsmeddelanden



Om det här meddelandet visas bör du ta maskinen till en auktoriserad återförsäljare eller närmaste auktoriserade servicecenter för underhåll.

Meddelandet försvinner och maskinen fortsätter att

fungera när du trycker på , men meddelandet kommer att visas fler gånger tills rätt underhåll har utförts.

Se till att underhålla maskinen på lämpligt sätt när meddelandet visas. Då garanteras fortsatt, ostörd maskin användning i framtiden.

Felsökning

Felsökning på skärmen

Brodyrmaskinen är utrustad med en enkel felsökningsfunktion om problem uppstår när du syr. Tryck på knappen som visar problemet och kontrollera sedan de orsaker som visas.

1 Tryck på .



2 Tryck på .



3 Tryck på den knapp som innehåller en beskrivning av problemet.



4 Kontrollera de problem som visas.

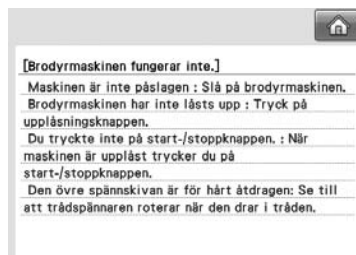

5 När du har kontrollerat önskad information trycker du på .



6 Tryck på .



► Skärmen som visades innan du tryckte på



visas.

Felsökning

Om maskinen inte fungerar som den ska ska du kontrollera följande punkter innan du begär service. Kontakta din auktoriserade återförsäljare om den föreslagna lösningen inte åtgärdar problemet.

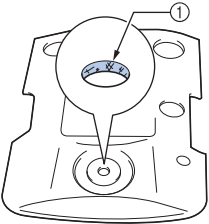
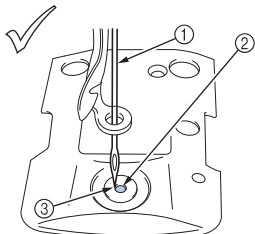
| Fel | Möjlig orsak | Lösning | Referenssida |
|--|--|---|--------------|
| Brodyrmaskinen fungerar inte. | Maskinen är inte påslagen. | Starta brodyrmaskinen. | s. 38 |
| | Maskinen har inte låsts upp. | Tryck på upplåsningsskruven. | s. 63 |
| | Du tryckte inte på start/stoppknappen. | När maskinen är upplåst trycker du på start/stoppknappen. | s. 63 |
| Nålen går av. | Nålen är inte korrekt monterad. | Montera nålen korrekt. | s. 86 |
| | Nålens stoppskruv är lös. | Använd sexkantskruvmejseln för att dra åt nålens stoppskruv ordentligt. | s. 86 |
| | Nålen är böjd eller slö. | Byt ut nålen mot en ny. | s. 33 och 86 |
| | Området runt hålet i stygnplåten är skadat.  ① Repor/försänkningar | Byt ut stygnplåten. Kontakta närmaste auktoriserade återförsäljare. | |
| | Nålen slår emot/rör stygnplåten.  ① Nål ② Hål i stygnplåten ③ Nålen slår emot hålet | Byt ut eller kontakta närmaste auktoriserade återförsäljare. | s. 86 |
| Pressarfoten är för högt inställd och inte rätt placerad. Nålen slår emot/rör pressarfoten. | Kontakta närmaste auktoriserade återförsäljare. | | |

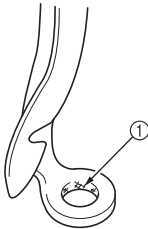
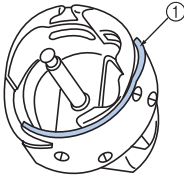
| Fel | Möjlig orsak | Lösning | Referenssida |
|--|--|--|--------------|
| Nålen går av. | <p>Området runt broderfotens hål är skadat.</p>  <p>① Repor eller försänkningar</p> | Byt ut pressarfoten. Kontakta närmaste auktoriserade återförsäljare. | |
| | <p>Glidytan på krokhylsan är inte slät. Det finns repor eller försänkningar på det.</p>  <p>① Området runt krokhylsan</p> | Kontakta närmaste auktoriserade återförsäljare. | |
| | Spolen eller trådspolarsätet är inte korrekt monterade. | Ta bort och sätt tillbaka spolen och trådspolarsätet. | s. 36 och 37 |
| | Kroken är inte korrekt monterad. | Kontakta närmaste auktoriserade återförsäljare. | |
| | Krokspärren är inte rätt monterad, kroken roterar ett helt varv. | Kontakta närmaste auktoriserade återförsäljare. | |
| | Övertråden är felaktigt trådd. Övertråden fastnar någonstans. | Dra med handen i övertråden under pressarfoten och kontrollera att tråden rör sig obehindrat. Om tråden inte rör sig är den felaktigt trådd. Trä övertråden på rätt sätt. Se till att tråden fångas upp av nålstångens trådledare. | s. 55–58 |
| | Övertråden är för hårt spänd. Den rör sig inte som den ska. | Minska övertrådens spänning och se till att trådspännaren roterar när den drar i tråden. | s. 113 |
| | Spolen som används är inte konstruerad speciellt för denna maskin. | Använd rätt spole. | s. 33 |
| | Nålen och kroken passerar inte varandra på rätt sätt. | Krokens tidsinställningen kanske är avstängd. Kontakta närmaste auktoriserade återförsäljare. | |
| | Det är ett glapp (framåt/bakåt) i nålstångsfacket. | Kontakta närmaste auktoriserade återförsäljare. | |
| Broderdatans trådtäthet är för hög. Tre eller fler överlappande stygn sys. | Med hjälp av ett datadesignsystem åtgärdar du trådtätheten och inställningarna för överstygn i broderdata. | s. 136 | |

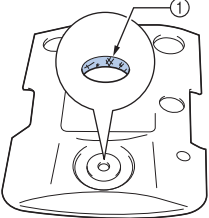
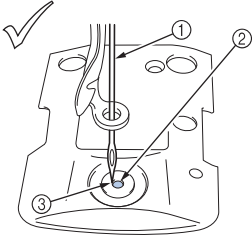
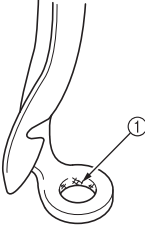
| Fel | Möjlig orsak | Lösning | Referenssida |
|--|---|--|--------------|
| Övertråden går av. | Nålen är inte korrekt monterad. | Montera nålen korrekt. | s. 86 |
| | Nålens stoppskruv är lös. | Använd sexkantskrummejseln för att dra åt nålens stoppskruv. | s. 86 |
| | Nålen är böjd eller slö. | Byt ut nålen mot en ny. | s. 33 och 86 |
| | Området runt hålet i stygnplåten är skadat.  ① Repor/försänkningar | Byt ut stygnplåten eller kontakta närmaste auktoriserade återförsäljare. | |
| | Nålen vidrör stygnplåten.  ① Nål ② Hål i stygnplåten ③ Nålen rör hålet | Kontakta närmaste auktoriserade återförsäljare. | |
| | Pressarfoten är för högt inställd och inte rätt placerad. Nålen slår emot/rör pressarfoten. | Kontakta närmaste auktoriserade återförsäljare. | |
| Området runt broderfotens hål är skadat.  ① Repor/försänkningar | Byt ut pressarfoten. Kontakta närmaste auktoriserade återförsäljare. | | |
| Använda en tunn tråd, t.ex. metalltråd. | Sänk maskinens syhastighet. | s. 127 | |

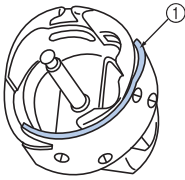
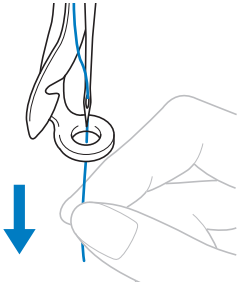
| Fel | Möjlig orsak | Lösning | Referenssida |
|--------------------|---|--|----------------|
| | <p>Glidytan på kroken är inte slät. Den är utsatt för slitage.</p>  <p>① Området runt krokhylsan</p> | Kontakta närmaste auktoriserade återförsäljare. | |
| | Tråden är lös i området runt kroken. | Ta bort den lösa tråden. Rengör kroken om tråden trasslat in sig i den. | s. 245 |
| | Glappet mellan kroken och hylsan är för stort. | Kontakta närmaste auktoriserade återförsäljare. | |
| | Kroken roterar inte obehindrat. | Avlägsna ludd, rengör och applicera olja. | s. 245 och 250 |
| | Det går inte att justera mellanrummet mellan krokspärren och kroken. | Kontakta närmaste auktoriserade återförsäljare. | |
| Övertråden går av. | <p>Övertråden är felaktigt trädd.</p>  | <p>Dra med handen i övertråden under pressarfoten och kontrollera att tråden rör sig obehindrat. Om tråden inte rör sig obehindrat är den felaktigt trädd. Ta bort tråden och trä maskinen igen. Se till att tråden är rätt placerad i nålstångens trådledare.</p> | s. 55–58 |
| | Övertråden är inte placerad i den övre eller mittersta trådledaren. | Se till att tråden passerar helt och hållet under den övre och mittersta trådledaren. | s. 56–57 |
| | Tråden har knutar eller är trasslig. | Ta bort knutar och trassel. | |
| | Övertråden är för hårt spänd. | Minska övertrådens spänning. | s. 113 |
| | Fel spänning på undertråden. Tråden rullar inte obehindrat ur spolkapseln. | Justera undertrådens spänning. | s. 112 |
| | Spolkapseln är skadad. | Byt ut spolkapseln mot en ny. | s. 33 |
| | Undertråden är felaktigt spolad. | Kontrollera att spolen är spolad så att ca 80 % av den är full och att tråden är jämnt fördelad. Om spolen inte är rätt spolad ska du ersätta den med en som är rätt spolad eller spola tillbaka tråden på spolen. | s. 33 |
| | Spolen som används är inte konstruerad speciellt för denna maskin. | Använd rätt spole. | s. 33 |

| Fel | Möjlig orsak | Lösning | Referenssida |
|---------------------------------|--|--|----------------|
| Övertråden går av. | Den automatiska nåltrådningsfunktionen har gått sönder. | Kontakta närmaste auktoriserade återförsäljare. | |
| | Det finns lim på nålen. | Byt ut nålen. | s. 86 |
| | Tyget är inte spänt. | Sträck ut tyget i broderramen ordentligt så att det blir spänt. | s. 47 och 91 |
| | Trådkvaliteten är dålig. | Trådkvaliteten är för dålig eftersom tråden är gammal. Byt ut tråden. | |
| | Broderdata innehåller stygn med ett avstånd på noll. | Ta bort alla stygn med ett avstånd på noll. | s. 201 |
| | Broderdata innehåller många stygn med ett mycket litet avstånd. | Ta bort alla stygn med ett litet avstånd. | s. 201 |
| | Broderdatans trådtäthet är för hög. Tre eller fler överlappande stygn sys. | Med hjälp av ett datadesignsystem åtgärdar du trådtätheten och inställningarna för överstygn i broderdata. | s. 136 |
| Undertråden går av. | Undertråden är felaktigt trådd. | Trä undertråden på rätt sätt. | s. 36 |
| | Spolen är repad eller snurrar inte obehindrat. | Byt ut spolen. | s. 36 |
| | Spolkapseln är skadad. | Byt ut spolkapseln. | s. 36 |
| | Tråden trasslar sig. | Ta bort tråden som fastnat och rengör kroken. | s. 245 |
| | Spolen som används är inte konstruerad speciellt för denna maskin. | Använd rätt spole. | s. 33 |
| Maskinen hoppar över stygn. | Övertråden är felaktigt trådd. | Trä övertråden på rätt sätt. | s. 55 |
| | Nålen är böjd eller slö. | Byt ut nålen mot en ny. | s. 33 och 86 |
| | Nålen är inte korrekt monterad. | Montera nålen korrekt. | s. 86 |
| | Det är damm under stygnplåten eller på kroken. | Rengör kroken och stygnplåten. | s. 245 och 246 |
| | Nålen och kroken passerar inte varandra på rätt sätt. | Kontakta närmaste auktoriserade återförsäljare. | |
| | Tråden lindas antingen för hårt eller för löst. | Om tråden är felaktigt lindad kan oregelbundna öglor bildas. Försök med en ny trådrulle. | |
| Broderimönstret är feljusterat. | Tråden trasslar sig. | Använd pincett för att avlägsna tråd som fastnat i kroken. | |
| | Tyget är inte rätt placerat i broderramen (tyget är t.ex. inte spänt). | Om tyget inte är spänt kan mönstret bli feljusterat och stygnen kan krympa. Var noga med att placera tyget på rätt sätt i broderramen. | s. 47 och 91 |
| | Broderramen är för stor för broderiet. | Använd en broderram vars storlek passar broderiet. | s. 88 |

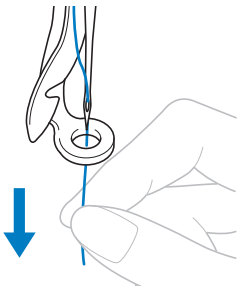
| Fel | Möjlig orsak | Lösning | Referenssida |
|---------------------------------|--|--|--------------|
| Broderimönstret är feljusterat. | Styvnadsmaterial (bakgrundsmaterial) används inte. | Använd styvnadsmaterial (bakgrundsmaterial) vid brodering på tunna eller töjbara tyger, tyger med grov väv eller tyger där stygnen lätt krymper. <Vid användningen av den valfria kepsramen> Använd hårt styvnadsmaterial när du broderar på kepsar av mjukt material. | s. 90 |
| | Broderammen är inte fäst vid vagnen på rätt sätt. | Fäst broderammen vid vagnen på rätt sätt. Se till att stiften på broderamshållarens högra och vänstra arm passar in i hålen på broderammens handtag. | s. 49 |
| | Broderammens vagn slår emot föremål. | Mönstret kan bli feljusterat om vagnen eller broderammen slår emot föremål. Se till att det inte finns några föremål inom broderammens användningsområde. | |
| | Tyget har fastnat eller klämts. | Stanna maskinen och placera tyget på rätt sätt. | |
| | Vagnen flyttade sig när broderammen togs bort. | Mönstret kan bli feljusterat om pressarfoten tryckts ned eller vagnen flyttats medan du bytte undertråd, nål eller arbetade nära broderammen. Var försiktig när du tar bort och sätter tillbaka broderammen samtidigt som du byter undertråd, nål eller arbetar nära broderammen. Om vagnen flyttar sig ska du stänga av maskinen och sedan starta om den. Rätt ramplacering när maskinen stannade finns lagrat i maskinens minne och broderammen återgår till rätt placering. | |
| | Designen ställdes inte in på rätt sätt. | Designen kan behöva mer dragkompensation eller understygn för töjbara eller luddiga tyger. | |
| Det finns öglor på övertråden. | Övertråden är för löst spänd.  | Efter att övertråden har passerat genom hålet i pressarfoten drar du tråden med handen för att kontrollera trådspänningen. Om det är svårt att fastställa jämför du den med andra nålstänger där det inte finns öglor. | s. 113 |

| Fel | Möjlig orsak | Lösning | Referenssida |
|--|---|---|---------------|
| Det finns öglor på övertråden. | Trådspänningen överensstämmer inte med trådspänningsknappens spänning. | Om det inte går att justera trådspänningen kan trådvox och damm ha samlats på den övre eller mittersta trådledarplåten så att trådledarplåtarna har höjts. Rengör trådledarplåtarna. | s. 248 |
| | Tråden är inte rätt tradd runt de övre trådspännarna. | Rengör de övre trådspännarna. Trä om tråden och se till att trådspännaren roterar när den drar i tråden. | s. 249 |
| | Trådkvaliteten är dålig. | Försök med en annan tråd. Om problemet inte längre kvarstår efter att du bytt tråd är trådkvaliteten problemet. Byt ut tråden mot en annan tråd av bra kvalitet. | |
| Maskinen låter mycket. | Ludd kan ha samlats runt kroken. | Rengör kroken. | s. 245 |
| | Övertråden är felaktigt tradd. | Kontrollera trådvägen och trä sedan övertråden igen. | s. 55 |
| | Kroken är skadad. | Byt ut kroken. Kontakta närmaste auktoriserade återförsäljare. | |
| | För lite olja applicerades. | Smörj rekommenderade delar. | s. 250 |
| Nålträdaren kan inte användas. | Nålen är inte i rätt läge. | Tryck på knappen för att flytta den trådledare som ska träs i broderingsläget. | s. 62 |
| | Rekommenderade nålar används inte på den här maskinen. | Byt ut nålen mot en rekommenderad nål. | s. 33 och 86 |
| | Nålen är inte korrekt monterad. | Montera nålen korrekt. | s. 33 och 86 |
| | Kroken på den automatiska nålträdningfunktionen är böjd. | Kontakta närmaste auktoriserade återförsäljare. | s. 33 och 86 |
| Fel trådspänning. | Övertråden är felaktigt tradd. | Kontrollera trådvägen och trä sedan övertråden igen. | s. 55 |
| | Undertråden är felaktigt tradd. | Trä undertråden på rätt sätt. | s. 36 |
| | Fel spänning på undertråden. | Justera undertrådens spänning. | s. 112 |
| Övertråden åker ut från nålen när du börjar brodera. | Om en kort bit tråd finns kvar när tråden har klippts av kan tråden åka ut ur nålen när broderingen börjar igen. | Ställ in återstående trådlängd på "LÅNG ÄNDE" på inställningskärmens andra sida. | s. 201 |
| Övertråden når inte undertråden när broderingen påbörjas. | Det finns ingen mer tråd på spolen, tråden matas inte fram från spolen eller tråden som matas från spolen är för kort. | Trä undertråden på rätt sätt. | s. 36 |
| Även om tråden inte är trasig visas ett felmeddelande om detta och maskinen stannar. | Om sensorn som anger att tråden är trasig i trådspännaren på trådspänningsknapparna inte känner av att tråden matas fram trots att maskinen är på visas ett felmeddelande om trasig tråd och maskinen stannar. Om tråden kom ut från trådspännaren trots att tråden inte är trasig känner maskinen av att tråden inte matas fram och stannar. | Rengör trådspännaren. Trä tråden på rätt sätt genom trådspännaren. Om felmeddelandet om trasig tråd visas efter att maskinen har rengjorts och trätts på nytt kanske sensorn är trasig. Kontakta närmaste auktoriserade återförsäljare. | s. 57 och 249 |

| Fel | Möjlig orsak | Lösning | Referenssida |
|---|---------------------------------|---|--------------|
| Nålen har lämnat avtryck eller hål i klädesplagget. | Nålen är slö. | Byt ut nålen. Det är svårt för slöa nålar att tränga igenom klädesplagget vilket leder till att tyget går sönder. | s. 33 och 86 |
| | Tyget är för ömtåligt. | När nålen tränger igenom ömtåliga tyg kan tyget skadas. Använd styvnadsmaterial på tyget. | s. 223 |
| Tyget rynkas. | Tråden är för hårt spänd. | Anpassa spänningen till den tygtyp och tråd du använder. Polyestertråd tänjs ut när du syr, framför allt om den är för spänd. När du har sytt färdigt återfår tråden sin ursprungliga styrka och tyget rynkas. | s. 113 |
| | Tygets ramspänning är felaktig. | Vävt tyg som inte är töjbart ska ramas in snävt. Lös inramning leder till att tyget drar ihop sig under stygnen. Rama in mjuka tyger med ett stabilt bakgrundsmaterial. Om du tänjer ut plagget för mycket rynkas tyget när ramen tas bort. | s. 222 |
| | Kolumnstygnen är för långa. | Ändra designens inställning med fyllnadsstygn eller med flera rader av kolumnstygn. | |
| | Nålen är slö. | Slöa nålar trycker ned tyget och skadar materialet. Byt ut nålen. | s. 33 och 86 |
| | Designtätheten är för kraftig. | För många stygn i ett område drar ut tyget så att det blir rynkigt. Minska designtätheten med 5–10 %. | |



VAR FÖRSIKTIG

- Denna maskin är utrustad med en funktion för trådvakning. Om maskinen inte träs med övertråd fungerar den inte som den ska trots att du trycker på start/stopp-knappen efter att du har låst upp maskinen.
- Om maskinen plötsligt stannar:
 - Stäng av maskinen och dra ur sladden.
 - Starta om maskinen på rätt sätt. Se sida 38.

Felmeddelanden

Om du trycker på start/stopp-knappen innan maskinen är korrekt inställd, eller utför en felaktig åtgärd, stannar maskinen och informerar dig om felet med en summerton och ett felmeddelande. Om ett felmeddelande visas ska du lösa problemet med hjälp av anvisningarna i meddelandet.

Tryck på **STÄNG** om du vill stänga meddelandet eller åtgärda felet och tryck sedan på **STÄNG**. Om meddelandet visas igen ska du kontakta närmaste auktoriserade återförsäljare.



Ett fel uppstod.



Det finns för många tecken i det böjda textarrangemanget för den valda broderramen.
Ändra textarrangemang eller byt broderram.



Den monterade broderramen är för liten.
Kontrollera vilka broderramar som kan användas och montera en större broderram. (Se sida 47.)



Övertråden gick av, tråden lossnade från trådspännaren eller trådledaren eller maskinen är inte trädd på rätt sätt.
Kontrollera att tråden går under den övre och mittersta trådledaren och trä övertråden på rätt sätt. (Se sida 55.) Om tråden inte har gått av rengör du trådledarna och trådspännaren. (Se sida 248.)

Undertråden gick av eller tog slut.
Kontrollera att det finns tråd på spolen och att ca 50 mm (2 tum) tråd har dragits ut och sätt sedan tillbaka spolen. (Se sida 36.)



Mönstret som du redigerar tar upp för mycket minne eller också redigerar du för många mönster för minnet.



Det går inte att börja sy från angiven startposition.

Ändra startposition eller fäst tyget på nytt och ändra broderingsläge. (Se sida 123, 124.)



Nålen har stannat på fel plats.

Vrid handhjulet så att markeringen på handhjulet är högst upp.



Nålstångsfacket kan inte flyttas till sitt ursprungliga läge.

Tryck på **STÄNG** för att automatiskt återställa nålstångsfacket.



Nålstångsfacket har stannat på fel plats.

Tryck på **STÄNG** för att automatiskt återställa nålstångsfacket.



Nålstångsfackets motor låser sig.

Tryck på **STÄNG** för att automatiskt återställa nålstångsfacket.

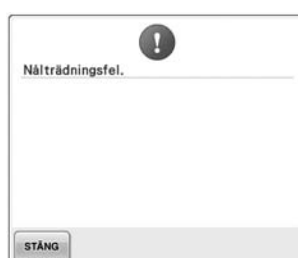

Den automatiska nålträdningfunktionen fungerade inte som den ska.

Ta bort trådtrasslet i den automatiska nålträdningfunktionen och tryck sedan på **STÄNG**.



En annan åtgärd utfördes när nålen trädtes med den automatiska nålträdningfunktionen.

Tryck på den automatiska nålträdningssknappen och utför sedan den andra åtgärden när nålen har trätts. (Se sida 59.)



För många mönster kombineras för det tillgängliga minnet.

Ta bort några mönster från det kombinerade mönstret.



Mönstret kan inte sparas eftersom minnet är fullt.

Ta bort några mönster.



Minneskapaciteten för USB-mediet har överskridits.
Det finns för många data i maskinen eller USB-mediet.



Du tryckte på **RETUR** på broderskärmen.

Tryck på **OK** för att återgå till inställningsskärmen för broderiet. Föregående broderi på broderskärmen tas bort.



Det valda mönstret tas bort eftersom du tryckte på **🏠**.



Bilden tas bort.



Maskinen stängdes av under användningen och startades sedan.

Tryck på **OK** om du vill låta maskinen återgå till det läge den hade när den stängdes av (mönsterposition och antal stygn). Följ anvisningarna i "Återuppta broderingen efter att maskinen har stängts av" på sida 110 om du vill justera nålpositionen och sy resten av mönstret.



Du tryckte på **🔗** när trådfärgerna ändras.



Ett sparat kombinerat mönster roteras på inställningsskärmen för broderiet.



Trådlyftaren fungerade inte som den ska.

Ta bort trådtrasslet i trådlyftaren.



Du tryckte på trådavklippningsknappen när en annan skärm än broderskärmen eller inställningsskärmen för broderiet visades.

Visa endera broderskärmen eller inställningsskärmen för broderiet innan du använder trådavklippningsfunktionen.



Du tryckte på trådavklippningsknappen innan maskinen var upplåst.

Tryck på  om du vill använda trådavklippningsfunktionen.



Maskinen behöver underhåll.
(Se sida 251.)



Maskinen hämtar ett sparat mönster.



Maskinen stannade medan nålstången rörde sig.

Tryck på  för att automatiskt återställa nålstångsfacket.



Det kombinerade monogrammönstret är för stort för broderramen.

Rotera mönstret 90 grader och fortsätt sedan att kombinera monogram.



Det kombinerade monogrammönstret är för stort för att passa i den extra stora broderramen.

Ändra monogrammönsterkombinationen.



Motorn låser sig på grund av trasslig tråd eller av andra anledningar som har med trådmatningen att göra.

Om tråden trasslar sig i trådspolarsätet rengör du hylsan och oljar den. (Se sida 247 och 251.)



USB-mediet är skrivskyddat.
Upphäv skrivskyddet.



USB-mediet är skrivskyddat.

Tryck på **STÅNG** och upphäv skrivskyddet.



Du försöker välja ett mönster trots att det USB-medium som mönstret sparades i har ändrats.



Du försöker spara ett upphovsrättskyddat mönster på ett USB-medium eller en dator.

I enlighet med upphovsrättslagstiftningen kan mönster som inte får reproduceras eller redigeras inte sparas på ett USB-medium eller en dator. Spara mönstret i maskinens minne.



Du försöker använda en redigeringsfunktion fast mönstret inte ligger helt inom den röda ramen.

Flytta mönstret så att det ligger innanför ramen.



Ett ogiltigt broderkort sattes i.

Ta bort broderkortet.



Filformatet är inte kompatibelt med maskinen.

Se listan med kompatibla filformat. (Se sida 202.)



Filens storlek överskrider maskinens datakapacitet.

Bekräfta filens storlek och format. (Se sida 202.)



Ett stort (delat) broderimönster valdes för kombinerat med ett annat broderimönster.

Det här mönstret kan inte kombineras.



Mönstret har för många stygn och kan inte användas.

Data med stygn som överskrider specifikationerna (500 000 stygn) kan inte visas. Använd datadesignprogramvara för att minska antalet stygn.



Du försökte hämta ett mönster som hämtades till en annan maskin.



Du försökte använda ett ickekompatibelt medium.

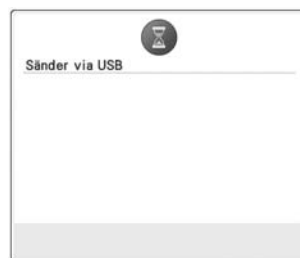

USB-mediet överför.



Damm kan ha ansamlats i den rörliga kniven.
Rengör den rörliga kniven. (Se sida 246.)



Ett fel har uppstått i USB-mediet.



Du försöker hämta eller spara ett mönster utan att något USB-medium är laddat.
Ladda USB-mediet.

Om något av följande meddelanden visas igen ska du kontakta närmaste auktoriserade återförsäljare.



! Spänningsfel i strömförsörjningen.(40V låg)

STÄNG

! Sömnaden stoppad.

STÄNG

! Avstrykarfel.

STÄNG

! X-axeln kan inte flyttas till sitt ursprungliga läge.

STÄNG

! XY flyttningsfel.

STÄNG

! Y-axeln kan inte flyttas till sitt ursprungliga läge.

STÄNG

Om maskinen inte gör något vid knapptryckning

Om inget händer när du trycker på en knapp på skärmen (ingen knapp kan väljas eller knapparna är feljusterade) justerar du pekskärmen enligt nedanstående beskrivning.

- 1 Tryck någonstans på pekskärmen, stäng av maskinen och starta sedan om den.

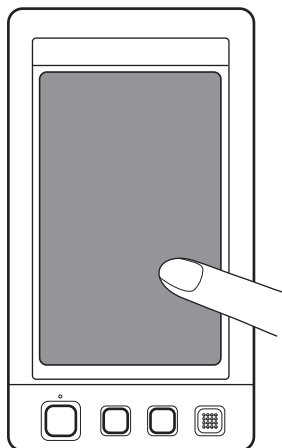

- Fortsätt att trycka på pekskärmen tills skärmbilden nedan visas.
 - Start-/stoppknappen är röd.
- Justeringskärmen visas.

- 2 Använd den medföljande pekpenan för att peka på mitten av de numererade korsen på skärmen, från 1 till 5.

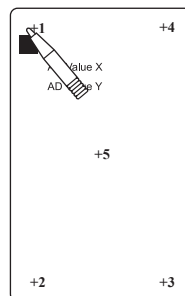

- AD Value X och AD Value Y ändras när du trycker på de numererade korsen för att visa variablerna.
- Om summertonen ljuder när du trycker på kors nummer 5 har ett fel uppstått under inställningen och "ERROR" visas på skärmen. Tryck på korsen igen, från 1-5.

! VAR FÖRSIKTIG

- Se till att använda den medföljande pekpenan när du justerar pekskärmen. Använd inte en vass penna, skruvmejsel eller något annat hårt eller vasst föremål. Tryck inte för hårt på LCD-skärmen, eftersom den då kan skadas.

- 3 När du har gjort alla nödvändiga pekpanelsjusteringar visas "SUCCESS" på skärmen.

! Obs!

- Om det fortfarande inte händer något när du trycker på knapparna, trots att pekskärmen justerats eller om pekskärmen inte kan justeras, kontaktar du närmaste auktoriserade återförsäljare.

- 4 Stäng av maskinen och starta om den.

Specifikationer

Specifikationer för brodymaskinen

| Post | Specifikation |
|----------------------------|--|
| Vikt | 37 kg (81 lb) |
| Maskinstorlek | 512 (B) × 589 (D) × 586 (H) mm (20-5/32 (B) × 23-3/16 (D) × 23-1/16 (H) tum) |
| Hastighet | Maxhastighet/rörformad: 1 000 spm, keps: 600 spm Hastighetsintervall/maxhastighet: 1 000 spm, min.: 400 spm |
| Kroktyp | Vertikal vridbar krok |
| Krokstorlek | Normal storlek (typ L) |
| Nål | HA130EBBR / #11 |
| Antal nålar | 6 nålar |
| Trådspänning | Manuell |
| Kepssömnad | (Tillval) 60 mm (H) × 130 mm (B) (2-3/8 tum (H) × 5-1/8 tum (B)) |
| Sömnad av rörformade delar | (4 ramar tillgängliga) 200 mm (H) × 300 mm (B) (7-7/8 tum (H) × 11-3/4 tum (B)), 130 mm (H) × 180 mm (B) (5-1/8 tum (H) × 7-1/8 tum (B)), 100 mm (H) × 100 mm (B) (4 tum (H) × 4 tum (B)), 40 mm (H) × 60 mm (B) (1-1/2 tum (H) × 2-3/8 tum (B)) |
| Trådavklippning | Över- och undertråd |
| Sensor för trasig tråd | Ja/övertråd och undertråd |
| Automatisk nålträdare | Ja |
| Kommunikation med dator | USB-port |
| Datalagring | USB-media |

Uppgradera maskinens programvara

Du kan använda ett USB-medium eller en dator för att hämta uppgraderingar av brodyrmaskinens programvara.

När ett uppgraderingsprogram finns tillgängligt på "<http://solutions.brother.com>" hämtar du filerna genom att följa anvisningarna på webbplatsen och de steg som listas nedan.



Obs!

- Om du använder ett USB-medium kontrollerar du att det inte finns några andra data än uppgraderingsfilen sparade på det USB-medium som du använder för uppgraderingen.

Uppgradera med USB-media

- 1 Tryck på knappen för automatisk nålträdning samtidigt som du slår på huvudströmbrytaren.

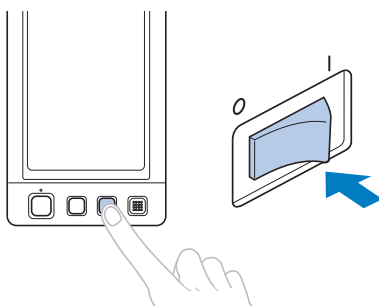

- Följande skärmbild visas på LCD-displayen.

- 2 Tryck på .

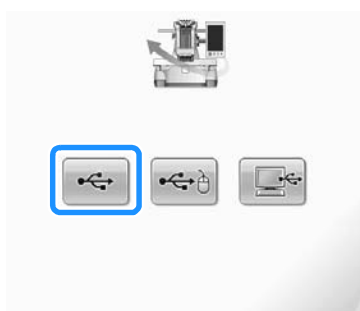

- 3 Sätt i USB-mediet i den primära USB-porten (längst upp) på maskinen. Mediaenheten får bara innehålla uppgraderingsfilen.

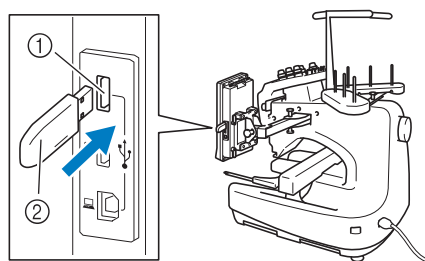

- ① Primär USB-port för media (längst upp)
- ② USB-media



Obs!

- Åtkomstlampan börjar blinka när du har satt i ett USB-medium och det tar ca 5–6 sekunder innan maskinen identifierar mediet. (Tiden varierar beroende på USB-medium.)

- 4 Tryck på .



- Uppgraderingsfilen hämtas.

**Obs!**

- Ett felmeddelande med röd text visas om ett fel uppstår. Om hämtningen fungerar visas meddelandet nedan.



- 5** Ta bort USB-mediet och stäng av och starta om maskinen.

Uppgradera med dator

- 1** Tryck på knappen för automatisk nålträdning samtidigt som du slår på huvudströmbrytaren.

- ▶ Följande skärmbild visas på LCD-displayen.

- 2** Tryck på .

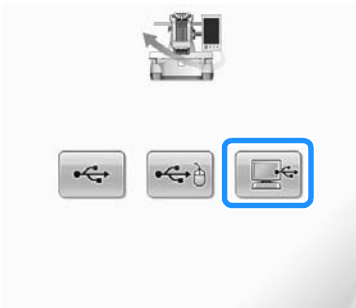

- 3** Anslut USB-kabelkontakten till motsvarande USB-port på datorn och maskinen.

- ▶ "Flyttbar disk" visas i "Dator (Den här datorn)".

- 4** Kopiera uppgraderingsfilen till "Flyttbar disk".

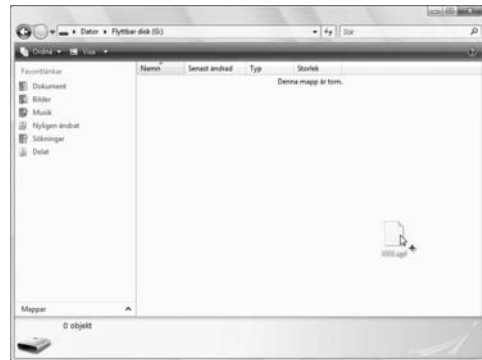

- 5** Tryck på .



- ▶ Uppgraderingsfilen hämtas.

**Obs!**

- Ett felmeddelande med röd text visas om ett fel uppstår. Om hämtningen fungerar visas meddelandet nedan.



- 6** Koppla bort USB-kabeln och stäng av och starta om maskinen.

Index

Symboler

"DST"-inställning 194, 199

A

Alfabetismönster 145
Antal stygn 77
Antal trådfärgsbyten 72, 74, 75
Applikationsbokstäver 150, 210
Automatisk nålträdningfunktion 59
Automatiskt låsstygn 122
Avbryta brodering 65
 paus 128
 vid färgbyten 128
Avklippning av trådövergång 199
Avstånd från mitten (horisontellt) 73
Avstånd från mitten (vertikalt) 73, 75

B

Bakgrundsfärg 199
Bakgrundsmaterial 221
Bomullslakan 223
Borttagning av korta stygn 194, 201
Broderdata 136
Broderi
 grundläggande metod 63
 upprepad sömnad 124
Broderimönster 141
 redigera 44
 välja 42
Brodering
 hörnet av tyget 93
 små tygbitar 93
 tejp eller band 93
Broderingsläge 96
Broderkort 152
Broderram
 fästa 47
 fästa på maskinen 49
 ta bort 68
 typer 88
Broderramens indikatorer 47, 73, 75
Broderramshållare
 montera 29, 237
 ta bort 227
Broderskärmen 53, 77
Brodertråd 55
Brodyrmaskin för industri 224

C

Centerpoint 197

D

Dator
 port 81

USB 156
Delade (stora) broderimönster 214
Denim 223
Digitalinformation 238
Display 34, 70
Display för inställning av trådfärg 78
DST 199
Duk 223
Duplicera ett mönster 180

E

Extra tillbehör 23

F

Felmeddelanden 261
Felsökning 206, 252
Filraderingsknapp 152, 161
Fleece 223
Flerfärgsknapp 74, 170
Flytta ett mönster 163
Flytta nål 62
Frackskjorta (i vävt tyg) 223
Frotté 223
Funktioner 8
Färginformation 197
Fästa 47, 91, 222
Förhandsgranska bilden 46
Förhandsgranskningsknapp 72, 73, 76
Fötter 20

G

Golfkeps 226
Golfskjorta 223
Grundläggande procedurer 35

H

Handhjul 21, 250
Hastighet 127
Hattar/mössor 223
Huvuddelar 20, 206
Huvudströmbrytare 21, 38, 69
Hämta
 från broderkort 152
 från datorn (USB) 156
 från minnet 151
 från USB-medier 160
Högtalare 21
 högtalarvolym 204
Högtalarvolym 204

I

Indikator för byte av rulle 77, 102
Installera 24
Inställningsknapp 70, 194

| | |
|--|-----------------|
| J | |
| Justera | |
| benen | 26 |
| hastighet | 127 |
| kepsramens drivrem | 228 |
| manöverpanel | 27 |
| pekskärm | 269 |
| redigerade mönster | 163 |
| trådspänning | 112 |
| vinkel | 97 |
| K | |
| Kepsar | |
| golfkeps | 226 |
| lågprofil (låg) | 226 |
| standard (pro style) | 226 |
| Kepsram | 225 |
| förbereda användning | 227 |
| montera | 232 |
| ta bort | 236 |
| Kepsramens drivrem | 227 |
| justera | 228 |
| montera | 227 |
| Knapp för automatisk nålträdning | 21, 59 |
| Knapp för föregående sida | 72 |
| Knapp för horisontell spegelvändning | 164 |
| Knapp för maximal sömnadshastighet | 78 |
| Knapp för mönsterval | 70, 163 |
| Knapp för nästa sida | 72 |
| Knapp för provsömnad | 51, 76 |
| Knapp för start-/slutposition | 76, 123, 124 |
| Knapp för tillfällig inställning av nålstång | 78, 130 |
| Knapp för trådfärgsbyte | 74, 128, 171 |
| Knappen för maskinanvändningsguiden | 206 |
| Knappen Roter alla | 76, 97, 181 |
| Kombinera mönster | 162 |
| Kontrollera | |
| förhandsgranskningsbild | 46 |
| nålstänger och trådfärger | 53 |
| trådrullsbyte | 101 |
| trådspänning | 67 |
| Krok | 245 |
| Krokskydd/Krok | 20 |
| L | |
| LCD-skärm | 21, 34, 70 |
| Lågprofil (låg) | 226 |
| Låsa nålstången | 97 |
| Låsmekanism | 63 |
| Låsstygnsknapp | 76, 122 |
| M | |
| Manchester | 223 |
| Manuella inställningar av nålstång | 132 |
| Manöverpanel | 20, 21, 27 |
| Maskin med sex nålar | 8 |
| Mellanrumsknapp | 74, 167 |
| Mellantråddledare | 20 |
| Miniatyrstorlek | 198 |
| Monogram- och rammönster | 142 |
| Monteringsjigg för kepsramen | 227, 230 |
| Muspekarens form | 205 |
| Måttenheter | 195, 205 |
| Mönster för det grekiska alfabetet | 151 |
| Mönster med blomsterbokstäver | 148 |
| Mönster med renässansbokstäver | 149 |
| Mönsterstorlek | 73, 75 |
| Mönsterval | 140 |
| Mönstervisningsområde | 70, 75 |
| N | |
| Namn på maskinens delar | 20 |
| Nedre tråddledare | 20 |
| Nål | 33 |
| byta | 86 |
| påträdnig | 59 |
| Nålstångsfack | 20 |
| Nålstångsknapp | 54, 78 |
| Nätssladd | 38, 69 |
| O | |
| Oavbruten brodering (en färg) | 131 |
| Ordningknapp | 74, 148, 167 |
| P | |
| Pekskärm | 21 |
| Pilknappar | 96, 163 |
| Positioneringsknappar | 73, 76, 96, 163 |
| Programvara version | 195 |
| R | |
| Raderingsknapp | 73, 147 |
| Rammönster | 141 |
| Redigera | 44, 162, 181 |
| börja om från början eller mitten | 105, 108 |
| kombinerat mönster | 182 |
| Redigeringsknapp | 71, 76 |
| Regiondisplay | 77 |
| Rengöra | |
| kroken | 245 |
| LCD-skärm | 245 |
| maskinytan | 245 |
| runt stygnplåten | 246 |
| smörja maskinen | 250 |
| spolkapsel | 247 |
| trådvägar | 248 |
| underhållsmeddelanden | 251 |
| Reserverad nål | 132, 195 |
| Reservstoppknapp | 78, 128, 130 |
| Returknapp | 72, 78 |
| Rotationsvinkel | 73, 75 |
| Roteringsknapp | 74, 166 |
| Rulle | 56 |
| S | |
| Satinkavaj | 223 |
| Sedd framifrån | 20 |
| Sedd från höger/bakifrån | 21 |
| Silke | 223 |
| Skärm | 34, 39, 40, 70 |
| Skärmen för broderinställningar | 45, 75, 181 |
| Skärmen för mönsterredigering | 44, 73, 162 |

| | |
|---|------------------|
| Skärmen för val av mönstertyp | 42, 71 |
| Skärmen med mönsterlistan | 42, 72 |
| Skärmguiderna | 196 |
| Skärmläckerinställningar | 201 |
| Smörja | 250 |
| Spara broderimönster | 187 |
| dator | 190 |
| maskinminne | 187 |
| USB-media | 189 |
| Specifikationer | 270 |
| Spole | 33 |
| montera | 36 |
| Spolkapsel | 36, 37, 112, 247 |
| ta bort | 36 |
| återinstallering | 37 |
| Språk | 195, 205 |
| Spännratt | 67, 113 |
| Standardkepsar (Pro Style) | 226 |
| Standardände | 194, 201 |
| Start-/stoppknapp | 21, 64 |
| Storlek (horisontell) | 72, 73, 75 |
| Storlek (vertikal) | 72, 73 |
| Storleksknapp | 72, 74, 164 |
| Stygnknapp framåt/bakåt | 78, 105, 108 |
| Stygnplåt | 246 |
| Styvnadsmaterial | 90, 221, 223 |
| Ställ in-knapp | 72 |
| Stöd för trådledarsamling | 20 |
| Sy | |
| applikationer | 210 |
| ett mönster som har markerats på tyget | 218 |
| Sy applikationer | 117, 210 |
| Sy broderiet | 63 |
| Symaskinslampa | 20, 203 |
| Sömnadsknapp | 76 |
| Sömnadsordning | 77 |
| Sömnadstid | 77 |
| T | |
| Ta bort | |
| korta stygn | 201 |
| mönster | 180 |
| tidigare sparat mönster | 152, 161 |
| Tabell över kombinationer av tyg/styvnadsmaterial | 223 |
| Tajima-data | 137, 199, 220 |
| Tillbehör | 22 |
| Tips för användning av maskinen | 217 |
| Träckling | 116 |
| Tråd | 33, 34, 55, 221 |
| Trådavklippningsknapp | 21, 66 |
| Trådfärg | 220 |
| Trådfärgsdisplay | 197 |
| Trådfärgstabell | 220 |
| Trådledare | 20, 56 |
| Trådledarsamling | 28 |
| Trådledarstift | 20 |
| Trådrekommendationer | 34 |
| Trådrullar | 103 |
| byta | 103 |
| enkelt byte | 104 |
| Trådsensor | 204 |
| Trådspolarsäte | 240 |
| Trådspännare | 57 |
| Trådspänning | 112, 244 |
| Trådspänningsknappar | 20, 113 |
| Trådställ | 20, 29 |
| Trådtäthet | 170 |
| Trådändens längd | 201 |
| Trådövergångskod | 199 |
| Trä | |
| nål | 59 |
| övertråd | 53, 55 |
| Trä övertråden | 53 |
| Tröja | 223 |
| T-shirt | 223 |
| Tyg | 34, 93 |
| försiktighetsåtgärder för kepsar | 227 |
| rekommendationer | 34 |
| ta bort | 68 |
| Tätetsknapp | 74, 170 |
| U | |
| Underhåll | 206, 245 |
| Underkläder | 223 |
| Uppgradera maskinens programvara | 271 |
| dator | 272 |
| USB-media | 271 |
| Uppläsningsknapp | 63, 78 |
| USB-anslutning | 80 |
| dator | 81 |
| media | 80 |
| mus | 82 |
| USB-media | 160, 189 |
| V | |
| Vagn | 20 |
| Vanlig skärm | 70 |
| Ventilskåror | 21 |
| Väggkontakt | 21 |
| Välja | |
| broderimönster | 42, 140 |
| redigerat mönster | 163 |
| Y | |
| Ylle | 223 |
| Å | |
| Återstående längd | 201 |
| Återuppta broderingen | 110 |
| Ä | |
| Ändra | |
| broderingsläge | 96 |
| färger på mönstret | 171 |
| mellanrum mellan tecken | 167 |
| måttenheter | 205 |
| skärmguiderna | 196 |
| språk | 205 |
| storlek | 164 |
| textarrangemang på ett tecken | 167 |
| trådfärgsdisplay | 197 |
| trådrullar | 103 |
| trådtäthet | 170 |
| Ändra slut-knapp | 73 |
| Ö | |
| Övre trådledare | 20 |

Besök vår hemsida <http://solutions.brother.com> för produktsupport och svar på vanliga frågor.