

**brother**<sup>®</sup>

Hímzőgép

# Használati utasítás

Product Code (Termékkód): 884-T07

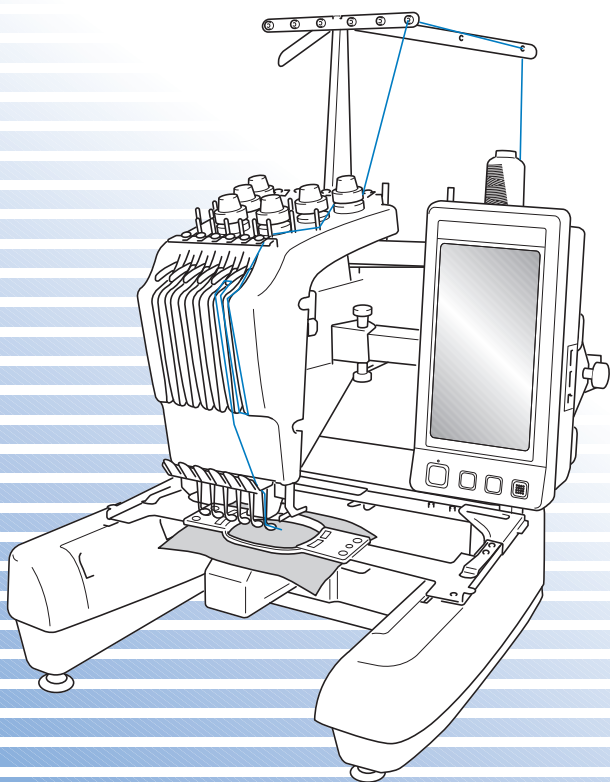

## Védjegyek

FlashFX® is a registered trademark of Datalight, Inc.

FlashFX® Copyright 1998-2007 Datalight, Inc.

U.S. Patent Office 5,860,082/6,260,156

FlashFX® Pro™ is a trademark of Datalight, Inc.

Datalight® is a registered trademark of Datalight, Inc.

Copyright 1989-2007 Datalight, Inc., All Rights Reserved

Video powered by Mobiclip™ encoding and playback technology. 

### **IMPORTANT:**

**READ BEFORE DOWNLOADING, COPYING, INSTALLING OR USING.**

**By downloading, copying, installing or using the software you agree to this license. If you do not agree to this license, do not download, install, copy or use the software.**

### **Intel License Agreement For Open Source Computer Vision Library**

Copyright © 2000, Intel Corporation, all rights reserved. Third party copyrights are property of their respective owners.

Redistribution and use in source and binary forms, with or without modification, are permitted provided that the following conditions are met:

- Redistribution's of source code must retain the above copyright notice, this list of conditions and the following disclaimer.
- Redistribution's in binary form must reproduce the above copyright notice, this list of conditions and the following disclaimer in the documentation and/or other materials provided with the distribution.
- The name of Intel Corporation may not be used to endorse or promote products derived from this software without specific prior written permission.

This software is provided by the copyright holders and contributors "as is" and any express or implied warranties, including, but not limited to, the implied warranties of merchantability and fitness for a particular purpose are disclaimed. In no event shall Intel or contributors be liable for any direct, indirect, incidental, special, exemplary, or consequential damages (including, but not limited to, procurement of substitute goods or services; loss of use, data, or profits; or business interruption) however caused and on any theory of liability, whether in contract, strict liability, or tort (including negligence or otherwise) arising in any way out of the use of this software, even if advised of the possibility of such damage.

All information provided related to future Intel products and plans is preliminary and subject to change at any time, without notice.

## Bevezetés

Köszönjük, hogy ezt a hímzőgépet választotta. A gép használata előtt olvassa el figyelmesen a „FONTOS BIZTONSÁGI UTASÍTÁSOK” előírásait, majd jelen használati utasításból tanulmányozza a különböző funkciók helyes használatát.

A kézikönyvet elolvasása után olyan helyen helyezze el, ahol a későbbiekben szükség esetén gyorsan hozzáférhet.

## FONTOS BIZTONSÁGI UTASÍTÁSOK

Olvassa el ezeket a biztonsági utasításokat, mielőtt elkezdené használni a gépet.

**VESZÉLY** - Az áramütés kockázatának csökkentése érdekében:

**1 Mindig** csatlakoztassa le a gépet az elektromos hálózatról használat után, a használati utasításban leírt karbantartási munkálatok elvégzése során, vagy, ha a gépet felügyelet nélkül hagyja.

**FIGYELMEZTETÉS** - Az égési sérülések, tűz, áramütés és a balesetek kockázatának csökkentése érdekében:

**2 Mindig** csatlakoztassa le a készüléket az elektromos hálózatról, ha keni azt, vagy bármilyen, a használati utasításban említett szervizbeállítást végez.

- Az elektromos hálózatról való lecsatlakoztatáshoz a „O” állásba kapcsolva kapcsolja ki a gépet, majd fogja meg a tápkábel dugóját, és húzza ki a fali csatlakozóaljzatból. **Ne** a vezetéknel fogva húzza ki.
- A gépet közvetlenül a fali csatlakozóaljzatba csatlakoztassa. Ne használjon hosszabbító kábelt.
- **Mindig** húzza ki a tápkábelt áramszünet esetén.

**3 Soha** ne használja a gépet sérült kábellel vagy csatlakozódugóval, ha nem működik megfelelően, ha leesett vagy megsérült, vagy víz folyt az egységre. Juttassa el a készüléket az Önhöz legközelebbi hivatalos márkakereskedéshez vagy szervizközpontba átvizsgálásra, javításra, elektronikai vagy mechanikai beállítások elvégzésére.

- Az elektromos áramütés és tűz elkerülése érdekében ne használjon sérült elektromos csatlakozódugót vagy laza fali csatlakozóaljzatot, és ügyeljen rá, hogy a csatlakozódugó teljes egészében és biztonságosan csatlakoztatva legyen az aljzatba.
- Ha a gép használata vagy tárolása során bármilyen szokatlan dolgot észlel, mint például kellemetlen szag, melegedés, elszíneződés vagy deformáció, azonnal hagyja abba a gép használatát, és húzza ki a tápkábelt.
- A gép szállítása során ügyeljen rá, hogy alulról emelje meg. A gép bármely más területen történő megemelése esetén a gép sérülhet, vagy akár le is ejthetik, ami sérüléseket is okozhat.
- A gép emelésekor kerüljön minden hirtelen vagy óvatlan mozdulatot, ellenkező esetben megsérülhet a háta vagy a térde.
- Ügyeljen rá, hogy a gép szállítása közben ne érjen hozzá a kezelőpanelhez, szálvezetőkhoz vagy egyéb részekhez, mert sérülést okozhatnak.

## 4 Mindig tartsa tisztán a munkaterületét:

- **Soha** ne üzemeltesse a készüléket, ha valamelyik szellőzőnyílása eltömődött. A gép szellőzőnyílásait tartsa tisztán a felhalmozódó szösztől, portól vagy laza ruházattól.
- **Ne** használjon hosszabbító kábelt. A gépet közvetlenül a fali csatlakozó aljzatba csatlakoztassa.
- **Ne** ejtsen, és ne helyezzen **semmilyen** tárgyat a **nyílásokba**.
- Tartsa távol az ujjait a gép nyílásaitól, mint pl. varrógéphajtó, mert sérülést okozhatnak.
- **Ne** használja olyan területen, ahol aeroszolos spray-t használnak, vagy ahol oxigént alkalmaznak.
- **Ne** használja a gépet hőforrás, például kályha vagy vasaló közelében, mert a gép, a tápkábel vagy a varrott ruhadarab lángra kaphat, ezzel tüzet vagy áramütést okozva.
- **Ne** használja a gépet nyílt láng közelében; a hímzőkeret mozgása miatt a varrott ruha lángra kaphat.
- **Ne** helyezze a gépet bizonytalan felületre, mint például bizonytalan vagy ferde asztalra, mert a gép leeshet, és ezzel sérülést okozhat.

## 5 Varrás közben különös gonddal kell eljárni:

- **Mindig** nagyon ügyeljen a tűre. Ne használjon meggörbült vagy sérült tűt.
- Ujjait tartsa távol **minden** mozgó alkatrésztől. A gép tűi körül legyen óvatos.
- A gép működése közben ujjait tartsa távol a tűrúd-tartótól és a körülötte lévő mozgó alkatrészekről, mert sérülést okozhatnak.
- A gépet az „O” jelzésű állásba kapcsolva kapcsolja ki a tű környezetében végzett műveletekhez, mint például a tű cseréje.
- **Ne** használjon sérült vagy hibás tűlemezt, mert ez a tű törését okozhatja.

## 6 A gép **nem** játék:

- Legyen fokozottan körültekintő, ha a gép használata közben gyermekek tartózkodnak a közelben.
- A varrógépet gyermek vagy fogyatékkal élő személy felnőtt felügyelete nélkül nem használhatja.
- Minden esetben ügyeljen arra, hogy gyermek ne játsszon a géppel.
- A mellékelt ollót és varrásfejtőt kizárólag rendeltetésének megfelelően használja. Ha a varrásfejtővel lyukat vág, ne helyezze kezét vagy ujjait a vágási vonalra, mert ha a varrásfejtő megcsúszik, sérülést okozhat.
- A gép csomagolásának részét alkotó műanyag zacskót gyermekek számára nem hozzáférhető helyen tárolja, vagy selejtezze. A fulladásveszély miatt soha ne engedje, hogy a gyerekek a műanyag zacskóval játsszanak!
- Ne használja kültéren.



## **7** A hosszabb élettartam érdekében:

- A gép tárolásakor kerülje a közvetlen napsütésnek kitett, magas páratartalmú helyeket. Ne használja a gépet fűtőtest, vasaló, halogén izzó vagy egyéb forró tárgy közelében.
- Csak semleges szappant vagy tisztítószerrel használjon a burkolat tisztításához. Benzol, higító vagy súrolópor kárt tehet a gépben és a burkolatban, soha ne használja azokat.
- A tartozékok, tű vagy más alkatrészecskék cseréjekor vagy felszerelésekor minden esetben olvassa el a használati utasítást.

## **8** Javítás vagy beállítás esetén:

- Semmilyen módon ne próbálja meg szétszedni, javítani vagy módosítani a gépet, mert ez tüzet, áramütést vagy sérülést okozhat.
- Ha a világítóegység sérült, ki kell cseréltetni egy hivatalos márkakereskedővel.
- Amennyiben a gép nem működik megfelelően vagy be kell állítani, először saját maga vizsgálja át, és állítsa be a használati utasítás végén levő hibaelhárítási táblázatban foglaltak szerint. Ha a probléma továbbra is fennáll, forduljon a helyi hivatalos Brother forgalmazóhoz.

**A gépet kizárólag rendeltetésszerűen, az útmutatóban leírtaknak megfelelően használja.**

**A gyártó által ajánlott tartozékokat használjon, az útmutatóban megadottak szerint.**

**Kizárólag a géphez mellékelt összekötőkábelt (USB-kábel) használja.**

**Kizárólag a géphez tervezett egeret használja.**

**A használati utasítás tartalma és a termék műszaki adatai előzetes értesítés nélkül változhatnak.**

**További termékinformációkért és frissítésekért látogasson el a honlapunkra: [www.brother.com](http://www.brother.com)**

# **ŐRIZZE MEG EZEKET AZ UTASÍTÁSOKAT**

**A készülék háztartási használatra készült.**

A készüléket csökkent fizikai, érzékelési vagy mentális képességekkel, esetleg hiányos tapasztalatokkal és tudással rendelkező személyek (beleértve a gyerekeket is) kizárólag akkor használhatják, ha a készülék használatához megfelelő felügyeletet vagy instrukciókat a biztonságukért felelős személy biztosítja. Minden esetben ügyeljen arra, hogy gyermek ne játsszon a géppel.

# CSAK NAGY-BRITANNIA, ÍRORSZÁG, MÁLTA ÉS CIPRUS LAKOSAI SZÁMÁRA

## FONTOS

- A dugóbiztosíték cseréje esetén ASTA BS 1362 minősítésű biztosítékot használjon, amelyet a  jelzés jelöl a dugón.
- Mindig helyezze vissza a biztosíték fedelét. Soha ne használja a dugót a biztosíték fedele nélkül.
- Ha a rendelkezésre álló elektromos csatlakozóaljzat nem megfelelő a készülékhez mellékelt kábelhez, vegye fel a kapcsolatot a hivatalos márkakereskedővel a megfelelő vezeték beszerzése érdekében.



## Licencmegállapodás

A gép olyan adatokat, szoftvert és/vagy dokumentációt (összességében „TARTALOM”) tartalmaz, amely a Brother Industries, Ltd. („BROTHER”) kizárólagos tulajdonát képezi. A TARTALOM HASZNÁLATAKOR A FELHASZNÁLÓ ELFOGADJA EZEN SZERZŐDÉS FELTÉTELEIT. A BROTHER fenntartja a csomagban található TARTALOM és a TARTALOM másolatának tulajdonjogát. A TARTALOM az („ÜGYFÉL”) felé ezen szerződés feltételei alapján engedélyezésre került (nem eladásra).

Az ÜGYFÉL számára engedélyezett:

- A TARTALOM használata a hímzőgéppel hímzés készítésére.
- Az ÜGYFÉL által birtokolt vagy használt TARTALOM használata a hímzőgépen, a TARTALOM használata egynél több hímzőgépen egyszerre nem lehetséges.

Hacsak jelen dokumentum másként nem rendelkezik, az ÜGYFÉL nem jogosult:

- Egyidejűleg a TARTALOM több mint egy másolatának a használatára.
- A TARTALOM reprodukálására, módosítására, közzétételére, eladására, kölcsönadására, a licenc továbbadására.
- A médiakártya vagy TARTALOM forgalmazására, kölcsönzésére, licencének továbbadására, lízingelésére, eladására, átruházására.
- A TARTALOM szétbontására, szétosztására vagy egyéb módon történő feldarabolására vagy mások támogatására ennek végrehajtásában.
- A TARTALOM vagy a Tartalom bármely részének üzleti, kereskedelmi vagy ipari célból történő megváltoztatására, fordítására, módosítására vagy átalakítására.
- Olyan HÍMZÉSEK eladására vagy más módon történő forgalmazására, AMELYEK EREDETILEG A BROTHER-TŐL KÜLÖNBÖZŐ HARMADIK SZEMÉLY (pl. „©DISNEY”) SZERZŐI TULAJDONJOGÁBAN ÁLLÓ TARTALOM felhasználásával készültek.

A BROTHER minden olyan jogot fenntart, amely az ÜGYFÉL számára kifejezetten nem engedélyezett.

Ezen szerződés szerint a BROTHER semmilyen körülmények között nem mond le jogairól. Ezen szerződés esetén Japán törvényei irányadóak.

A jelen szerződéssel kapcsolatos minden kérdést, problémát kérjük a Brother Industries, Ltd., 1-1-1 Kawagishi, Mizuho-ku, Nagoya 467-8562, Japán, Attention: P&H company Sales and Marketing Dept. címére postai úton elküldeni.

## Figyelmeztető címkék

A gépen a következő figyelmeztető címkék láthatóak.  
Ügyeljen a címkéken látható óvintézkedések betartására.

1

	<b>▲ CAUTION</b>	<b>▲ VORSICHT</b>	<b>▲ ATTENTION</b>	<b>▲ PRECAUCIÓN</b>	<b>▲ CUIDADO</b>
	Carriage may cause injury. Do not put hands in carriage traveling path.	Um Verletzungen mit dem Stickarm zu vermeiden, nicht die Hände in die Nähe des Stickarms halten.	Le chariot peut provoquer des blessures. Ne pas mettre les mains dans le chemin du chariot.	El carro puede provocar lesiones. No poner las manos por donde pasa el carro.	O carro de transporte pode causar ferimentos. Não coloque as mãos sobre o trilho do carro de transporte.

	<b>▲ VOORZICHTIG</b>	<b>▲ ATTENZIONE</b>	<b>▲ ОСТОРОЖНО!</b>	<b>▲ 注意</b>	<b>▲ 注意</b>
	De borduurarm kan verwondingen veroorzaken. Houdt uw handen buiten bereik van de borduurarm.	Il carrello potrebbe ferirvi. Non appoggiate la mano nel percorso del carrello.	Движущаяся каретка может быть причиной травмы. Не кладите руки на пути движения каретки.	刺しゅう機のキャリッジや刺しゅう枠が動いているときに、手や物を近づけないでください。 ケガの原因になります。	在绣花机的导轨或绣花框移动时，为避免造成伤害，请不要将手或物品靠近。

2

### Címkék helye

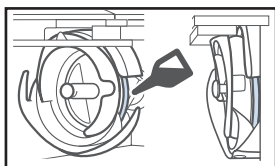

Cseppentsen egy csepp olajat a hurokfogóra minden nap a használat megkezdése előtt.

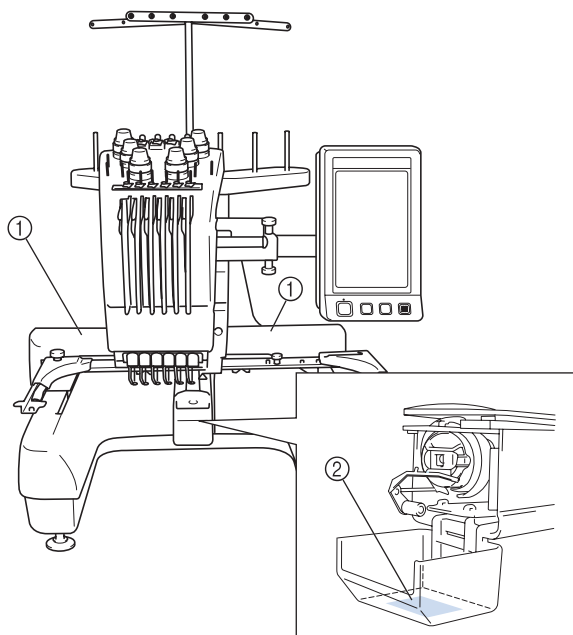

# A gép felépítése és főbb funkciói

## Hattűs gépi hímzés

Az Ön hímzőgépe hat tűvel rendelkezik, mindegyik különböző színű cérnával befűzve. Segítségével többszínű hímzsmintákat készíthet, amelynek során a gép automatikusan választja ki a megfelelő színű cérnával befűzött tűt.

Azt a mechanizmust, amely a tűket fel-le mozgatja, tűrúdnak hívják, a tűrudak pedig a tűrúd-tartóban vannak. A tűrudak jobbról balra vannak elnevezve a következőképp: 1. tűrúd, 2. tűrúd, 3. tűrúd, 4. tűrúd, 5. tűrúd és 6. tűrúd.

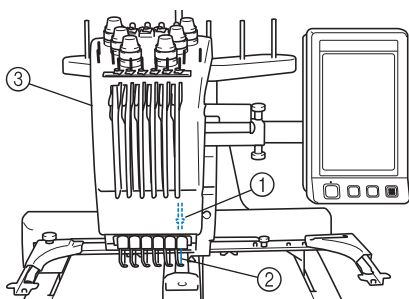

- ① 1. tűrúd
- ② 1. tű
- ③ Tűrúd-tartó

A gép automatikusan társít egy cérnaszínt minden tűhöz. Amennyiben egy tűt már befűzött egy színnel, amelyet egy következő hímzésen is szeretne használni, a gép automatikusan társítani fogja a színt az adott tűhöz, így csökken a cérnaorsók szükséges cseréjének száma is. Ez azt is jelenti, hogy a gép a színeket nem mindig a tűszámokhoz társítja, hanem a színeket az aktuálisan befűzött színek alapján társítja.



### Emlékeztető

- A varrást nem kell szükségszerűen a tűrudak számának sorrendjében elvégezni.

Az adott tűrudakhoz társított cérnaszínek megjelennek a kijelzőn. Fűzze be a tűrudakat a jelölés szerint.

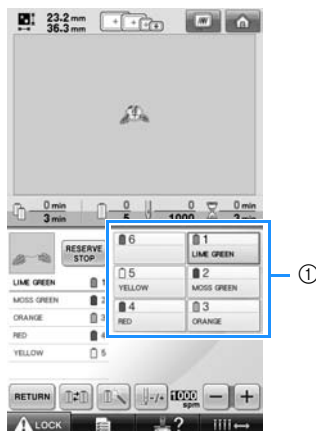

- ① A tűrudakra befűzött cérnák az ábra szerint kerülnek jelölésre.

Az orsótűskék, cérnafeszítő gombok, cérnaemelő karok és cérnabefűzők, amelyek a felső cérna befűzéséhez használandók, a tűrudak számától függően eltérőek lehetnek.

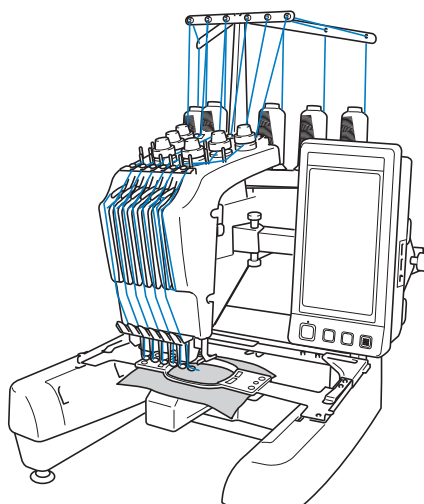

Nem tudja mind a hat tűt egyszerre használni a varráshoz. Egyszerre csak egy tű mozdul hímzési pozícióba. A varrási sorrendnek megfelelően, a tűrúd-doboz balra és jobbra mozog, hogy a tűrúd és a megfelelő színű cérnával befűzött tű hímzési pozícióba állhasson.

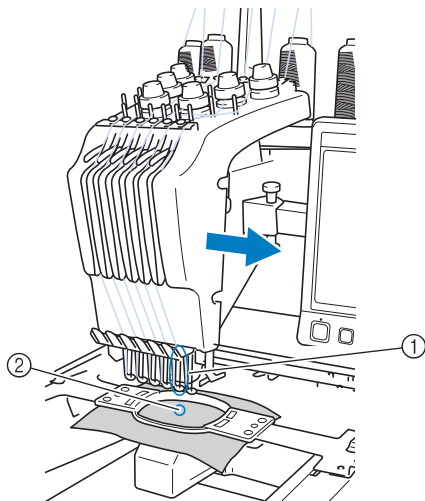

① Tű hímzési pozícióban  
A tű a ② tűlemez fölötti lyuk fölé áll.

A gép elindításakor a nyomótalpat automatikusan leengedi. A hímzés kivarródik, és a cérna levágásakor vagy színváltáskor (a hímzésen belül más tűre való váltáskor) elhúzódik az anyagtól. Ha a varrás befejeződött, a gép leáll. Amennyiben a mintában hét, vagy annál több cérnaszín szerepel, a gép megáll, amikor orsócsere van szükség, és a megfelelő utasítások megjelennek az LCD kijelzőn.

## Különbségek az egytűs gépekhez képest

### ■ Ezzel a géppel hat vagy kevesebb színből álló hímzésmintákat készíthet anélkül, hogy menet közben cérnaorsót kellene cserélnie

Az egytűs gépeknél ki kell cserélnie a teljes cérnaorsót és újra kell fűznie a gépet minden egyes alkalommal, amikor más cérnaszínt kell alkalmaznia. Ezzel a géppel nem szükséges cserélnie a cérnaorsót vagy újrafűznie a gépet olyan hímzések esetén, amelyek hat, vagy kevesebb színből állnak. Ha az összes szín kevesebb mint 6, de a színcserére több mint 7 alkalommal van szükség, a gép automatikusan visszatér ahhoz a tűhöz, amivel egyszer már dolgozott, hogy ugyanazzal a színnel újra hímezzon.

### ■ Az automata varrással csökken a varrási idő

Attól eltekintve, amikor hét vagy ennél több színből álló hímzésmintát akar készíteni, a gép folyamatosan dolgozik, attól kezdve, hogy beindította, a nyomótalpat leengedésétől a meghatározott műveletek elvégzésén át elejétől a végéig, egészen addig, amíg nem kell újabb cérnaszínt cserélnie. Mivel a gép cérnát tud váltani és befejezi a varrást, a varrási idő lecsökken.

### ■ Automatikusan kihúzza és megtartja a cérnavégeket a szövet alsó oldalán a varrás megkezdése előtt és befejezése után

Mivel a gép automatikusan behúzza a felső cérnát a szövet alá egy szín megkezdésekor, és kihúzza a felső cérnát az anyagból a cérna elvágásakor, egyáltalán nem kell bajlódnia a felső cérna végével.

### ■ Automatikusan mozgatja a hímzőkeretet hímzési pozícióba

Egytűs géppel, a legtöbb esetben, a hímzés minta központozva van a keretbe, és az anyagot megfelelően kell elhelyezni a hímzőkereten belül a kívánt hímzési álláshoz középre igazítva, hogy a hímzőkeret közepén legyen. Ezzel szemben ez a gép a hímzőkeretet automatikusan mozgatja a hímzési pozíció megállapításához, ezáltal egyszerűbbé téve a minta varrását a keret bármely részén. Emellett a hímzési állást szabadon megadhatja, miután az anyagot befogta és a hímzőkeretet rögzítette a géphez, függetlenül attól, hogy az anyag milyen pozícióban van a hímzőkerethez képest.

## Egyéb funkciók

### ■ Könnyen olvasható és használható LCD

A készülék nagy, színes LCD-kijelzőjén egy hímzéspinta színeit közel realisztikus képeken nézheti meg. Emellett, mivel az LCD érintőképernyős, az egyes megjelenített gombokat egyszerűen megnyomhatja a műveletek elvégzéséhez.



### ■ Biztonsági mechanizmus

A gép egy záró mechanizmussal van felszerelve, amely segít megelőzni egy esetleges balesetet vagy sérülést. A gépet csak azután lehet elindítani, hogy a gépet feloldotta. Az indító/leállító gomb színe változik, ezzel tájékoztatja Önt arról, hogy a gép le van-e zárva, vagy sem.

Pirosan világít

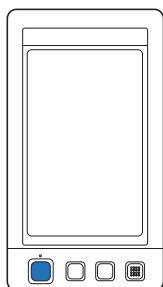

A gép le van zárva.

Zölden villog

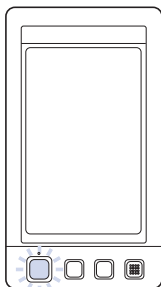

A gép indítható.

### ■ Beépített cérnaszín-információk széles választéka

A gyártók cérnáinak cérnaszín-információit tárolja a készülék, így könnyen kiválaszthatja a megfelelő cérnaszínt.

1848	Madeira Poly	
1770	Madeira Poly	
1951	Madeira Poly	
1637	Madeira Poly	

1049	Madeira Rayon	
1369	Madeira Rayon	
1137	Madeira Rayon	
1037	Madeira Rayon	

1177	Sulky	
1176	Sulky	
1024	Sulky	
1037	Sulky	

5622	R-A Poly	
9091	R-A Poly	
5694	R-A Poly	
5678	R-A Poly	

### ■ A bővített cérnaszín megjelenítési funkcióknak köszönhetően a színek közel valóságos színben jelennek meg

A színek és a cérnaszín számai a gép memóriájában vannak tárolva. Ebből a cérnaszín könyvtárból kiválaszthatja a színeket a saját cérnaszín táblázatának az összeállításához. Ha a minta színeit módosítja ennek a táblának a használatával, a minta csak azokkal a cérnaszínekkel jeleníthető meg, amelyeket választott. Emellett a hímzéspintát megjelenítheti a kijelzőn kész állapotban is.

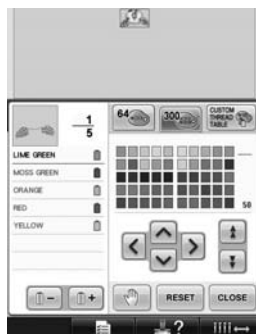

### ■ Automatikus tűfűzési mechanizmus

Az automatikus tűfűzési mechanizmussal a tűt könnyedén befűzheti.

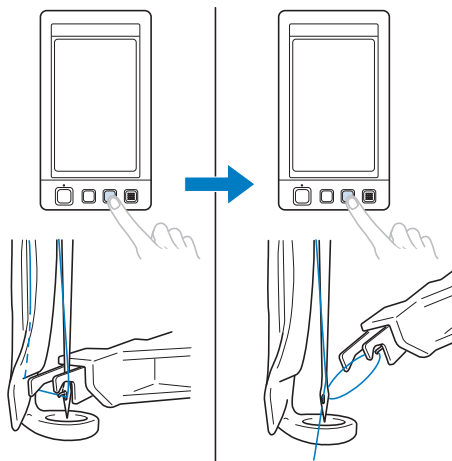



### ■ Az alapfelszereltségbe tartozó USB port

Ha a gépet a mellékelt USB-kábellel összeköti egy számítógéppel, hímzésmintákat vihet át rá a számítógépről. Lásd: „Számítógép (USB)” oldalon 156.

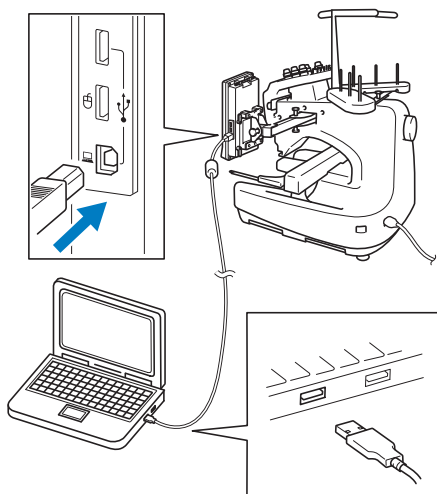

Ha a gép olyan távolságra van a számítógéptől, hogy az USB-kábel nem ér el a számítógépig, akkor a hímzésmintákat úgy viheti át, hogy ideiglenesen egy USB-adathordozóra menti azokat a számítógépről, amelyet ezután a géphez csatlakoztat. Lásd: „USB-adathordozó” oldalon 160.

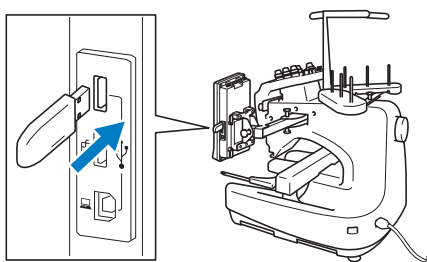

### ■ Egy kiválasztott tűrúd mozgatása vagy befűzése tetszőleges időben

A minták kijelölése, szerkesztése vagy hímzése során bármikor bármelyik tű kiválasztható befűzésre, vagy hímzési pozícióba állítható.

Érintse meg a  gombot a tű mozgatása képernyő megnyitásához, majd válassza ki a mozgatni vagy befűzni kívánt tűrúd számát. (Lásd: „Egy kiválasztott tűrúd mozgatása vagy befűzése” oldalon 61.)

## Rendelkezésre álló funkciók

Maximálisan 200 mm (M) × 300 mm (Sz) (7-7/8 hüvelyk (M) × 11-3/4 hüvelyk (Sz)) méretű minták hímzésére alkalmas. Ha a külön megvásárolható sapkakeretet is használja, a hímzéseket sapkákra is elkészítheti.

### ■ Különböző beépített minták

A számos beépített karakteres mintán kívül a hímzés- és keretminták, opcionális hímzőkártyák használata jelentősen kibővíti a gép mintakészletét.



### ■ Hímzés minta szerkesztése

Kombinálhatja a betű és hímzés mintákat, vagy elvégezheti a szöveg elrendezését is egy adott mintára.

A gépet arra is be lehet állítani, hogy ismétlődően hímezze ugyanazt a mintát.



## A használati útmutató felépítése

Ez a használati útmutató a következőképpen épül fel.

### Olvassa el használat előtt

#### 1. fejezet: Előkészületek

A hímzőgép beállítása és számtalan előkészület szükséges ahhoz, hogy elkezdhesse a varrást. Ezekről bővebben ebben a fejezetben olvashat.

#### 2. fejezet: Hímzési útmutató

Ebben a fejezetben az alapvető hímzési műveletekről olvashat a gép bekapcsolásától a hímzéminta varrásának a befejezéséig. Kövesse az útmutató lépéseit egy minta hímzéséhez, és sajátítsa el ezáltal a hímzőgép üzemeltetését.

#### 3. fejezet: Egyéb alapvető műveletek

Ez a fejezet megmagyarázza a 2. fejezeten kívüli egyéb műveleteket, mint pl. hétszínű vagy ennél többet tartalmazó minták varrása, és egyéb fontos műveletek, mint pl. a tű cseréje.

### Olvassa el, ha további információkra van szüksége

#### 4. fejezet: Hímzési beállítások

Ez a fejezet arról tartalmaz információt, hogyan végezhet el különböző hímzési beállításokat, amelyek egyszerűvé teszik a minták szerkesztését.

#### 5. fejezet: Minták kiválasztása/szerkesztése/mentése

Ez a fejezet arról szolgál részletekkel, hogyan tudja kiválasztani, szerkeszteni és menteni a hímzémintákat.

#### 6. fejezet: Alapvető beállítások és súgó funkció

Ebben a fejezetben a beállítás gombok, a gépi műveletek gombok és a súgó gombok alkalmazásáról olvashat. Részletes információkat olvashat ebben a fejezetben a hímzőgép alap beállításairól és az LCD nézet műveleteiről.

#### 7. fejezet: Függelék

Ebben a fejezetben különböző hímzési technikákról, gyönyörű hímzések készítésének fortélyairól, valamint karbantartási műveletekről és hiba esetén alkalmazandó hibajavítási intézkedésekről olvashat.

### Információ keresése

#### ■ Keresés a használati útmutatóban

##### Cím szerint

Nézze meg a leírásokat a bal oldalon minden egyes fejezet tartalmát illetően, majd keresse ki a kívánt fejezetet a tartalomjegyzékből. Az alapvető műveleteket lásd a 2. fejezet elején található címek listájában. A megfelelő oldalt a lapok jobb szélén található névjegyzék segítségével találhatja meg.

##### Kulcsszó szerint

Keressen a használati útmutató hátulján lévő tárgymutatóban. Keresse meg a kívánt kulcsszót, majd keresse ki a hozzá tartozó oldalszámot.

##### Képernyő szerint

A gombok és egyéb információk leírása, amelyek a fő LCD képernyőn jelennek meg, a 70. és 78. oldal közötti táblázatokban található. Részletekért lapozzon a megjelölt oldalra.

##### Állapot szerint

Számtalan lehetséges állapot és a hozzátartozó műveletek leírását a 79. oldal oldalon találhatja meg. Részletekért lapozzon a megjelölt oldalra.

#### ■ Gép keresése

Ez a gép el van látva súgó funkcióval.

#### Műveletek elvégzésének módja

Érintse meg a gép működési útmutató gombját, majd olvassa el a kívánt információt. A működési útmutató gomb használatának részleteiért lapozzon a 206. oldal oldalra.

# Tartalomjegyzék

<b>Bevezetés</b> .....	<b>1</b>
<b>FONTOS BIZTONSÁGI UTASÍTÁSOK</b> .....	<b>1</b>
<b>Licencmegállapodás</b> .....	<b>6</b>
<b>Figyelmeztető címkék</b> .....	<b>7</b>
<b>A gép felépítése és főbb funkciói</b> .....	<b>8</b>
Hattús gépi hímzés .....	8
Különbségek az egytűs gépekhez képest .....	9
Egyéb funkciók .....	10
Rendelkezésre álló funkciók .....	11
<b>A használati útmutató felépítése</b> .....	<b>12</b>
Olvassa el használat előtt .....	12
Olvassa el, ha további információkra van szüksége .....	12
Információ keresése .....	12
<b>ELŐKÉSZÜLETEK</b> .....	<b>19</b>
<b>A gép alkatrészeinek neve és funkciója</b> .....	<b>20</b>
Előlnézet .....	20
Jobb oldali/hátsó nézet .....	21
Vezérlőpanel .....	21
<b>Tartozékok</b> .....	<b>22</b>
Mellékelt tartozékok .....	22
Külön megvásárolható tartozékok .....	23
<b>A gép beállítása</b> .....	<b>24</b>
Beállítási és szállítási óvintézkedések .....	24
Felállítási helyszín .....	25
A gép felállítása .....	26
A vezérlőpanel helyzetének beállítása .....	27
A szálvezető szerelvény előkészítése .....	28
Az orsótartó pozicionálása .....	29
A hímzőkeret-tartó rögzítése .....	29
<b>HÍMZÉSI ÚTMUTATÓ</b> .....	<b>31</b>
<b>Üzemeltetési óvintézkedések</b> .....	<b>32</b>
Áramellátási óvintézkedések .....	32
A tűvel kapcsolatos óvintézkedések .....	33
A tű ellenőrzése .....	33
Orsóra vonatkozó óvintézkedések .....	33
Felső szápra vonatkozó javaslatok .....	34
Anyagra vonatkozó javaslatok .....	34
Kijelzőre vonatkozó javaslatok .....	34
<b>Alapvető műveletek</b> .....	<b>35</b>
<b>Az orsó felszerelése</b> .....	<b>36</b>
Távolítsa el az orsótokat .....	36
Az orsó felszerelése .....	36
Az orsó behelyezése .....	37
<b>A gép bekapcsolása</b> .....	<b>38</b>
A képernyők ismertetése .....	39
Képernyő-áttekintés .....	40
<b>Hímzésminta kiválasztása</b> .....	<b>42</b>
Hímzésminta kiválasztása .....	43
<b>A hímzésminta szerkesztése</b> .....	<b>44</b>
Folytatás a hímzési beállítások képernyővel .....	44
<b>Hímzési beállítások meghatározása</b> .....	<b>45</b>
<b>Kép előnézete</b> .....	<b>46</b>
Előnézeti kép ellenőrzése .....	46

<b>Az anyag felhúzása a hímzőkeretre .....</b>	<b>47</b>
Az anyag felhúzása a hímzőkeretre .....	47
<b>A hímzőkeret rögzítése a varrógéphez .....</b>	<b>49</b>
A hímzőkeret rögzítése .....	49
<b>A hímzési terület ellenőrzése.....</b>	<b>51</b>
Ideiglenes leállítás a terület ellenőrzésére .....	51
Folytatás a hímzési képernyővel .....	52
<b>Felső befűzés .....</b>	<b>53</b>
A tűrudak és cérnaszínek ellenőrzése .....	53
Felső befűzés .....	55
Szálbefűzés a tűbe.....	59
<b>Hímzés varrása.....</b>	<b>63</b>
Hímzés indítása .....	63
A hímzés leállítása .....	65
<b>A szál feszességének ellenőrzése.....</b>	<b>67</b>
<b>A hímzőkeret és anyag eltávolítása .....</b>	<b>68</b>
A hímzőkeret eltávolítása .....	68
Az anyag eltávolítása .....	68
<b>A készülék kikapcsolása .....</b>	<b>69</b>
<b>Képernyőn megjelenő Gyors útmutató.....</b>	<b>70</b>
Gomb kijelzők.....	70
Általános képernyővezérlők .....	70
A mintatípus-választó képernyő megértése .....	71
A mintalista képernyő megértése.....	72
A mintaszerkesztő képernyő megértése .....	73
A hímzési beállítások képernyő megértése .....	75
A hímzési képernyő megértése.....	77
<b>Amennyiben kérdése lenne, olvassa el először ezt, lehet, hogy segít .....</b>	<b>79</b>
MŰSZAKI KIFEJEZÉSEK: .....	79
MINTÁK:.....	79
HÍMZÉS:.....	79
USB csatlakoztathatóság .....	80

## **EGYÉB ALAPVETŐ MŰVELETEK 85**

<b>A tű cseréje.....</b>	<b>86</b>
A tű cseréje .....	86
<b>A hímzőkeretek megfelelő használata .....</b>	<b>88</b>
Hímzőkeret-típusok és alkalmazások .....	88
<b>Rávasalható anyagrógzítő (hátrész) felhelyezése az anyagra.....</b>	<b>90</b>
<b>Az anyag felhúzása .....</b>	<b>91</b>
Az anyag felhúzása az extra nagy és nagy hímzőkeretekre .....	91
Hímzőlemez használata.....	92
Nagy/kis anyagdarabok.....	93
<b>Hímzőkeret pozíciója és mozgása.....</b>	<b>94</b>
<b>Hímzési pozíció módosítása .....</b>	<b>96</b>
A szög állítása.....	97
<b>Cérnaszínek váltása a képernyőn .....</b>	<b>100</b>
<b>Egy minta hímzése hét vagy több szint tartalmaz .....</b>	<b>101</b>
A cérnaorsó-csere szükségességének ellenőrzése .....	101
<b>A cérnaorsó cseréje hét- vagy többszínű mintánál .....</b>	<b>103</b>
Cserélje a cérnaorsót üzenet .....	103
A cérnaorsók egyszerű cseréje.....	104
<b>Ha a cérna elszakad vagy az alsószál elfogy hímzés közben.....</b>	<b>105</b>
Ha a felső szál elszakad .....	105
Ha az orsófonál elszakad vagy elfogy.....	106
<b>Hímzés a minta elejétől vagy közepétől.....</b>	<b>108</b>
<b>A hímzés folytatása a gép kikapcsolása után .....</b>	<b>110</b>

<b>A szálfeszesség beállítása</b> .....	<b>112</b>
Az alsószál feszességének beállítása .....	112
A felső szál feszességének beállítása .....	113
<b>HÍMZÉSI BEÁLLÍTÁSOK</b> .....	<b>115</b>
<b>Hímzés fércelése</b> .....	<b>116</b>
<b>Rátét készítése</b> .....	<b>117</b>
Rátét készítése .....	117
Keretminta használata a körvonalhoz.....	120
<b>Automatikus biztosítóöltés-beállítás</b> .....	<b>122</b>
<b>Az indítási/befejezési pozíció-beállítások</b> .....	<b>123</b>
Ismétlésszerű mintavarrás átlós irányban .....	124
Kapcsolódó karakterek hímzése.....	125
<b>Maximális varrósebesség beállítása</b> .....	<b>127</b>
<b>A gép beállítása színváltásnál való leállásra</b> .....	<b>128</b>
A gép leállítása a következő szín cseréjekor .....	128
A szünethelyek meghatározása a hímzés előtt .....	128
<b>Ideiglenes tűrúd-beállítás</b> .....	<b>130</b>
Megszakítás nélküli hímzés (egyetlen szín használata) .....	131
<b>Tartalék tűrúd-beállítások</b> .....	<b>132</b>
<b>MINTÁK KIVÁLASZTÁSA/SZERKESZTÉSE/MENTÉSE</b> .....	<b>135</b>
<b>Óvintézkedések</b> .....	<b>136</b>
A hímzési adatokról .....	136
Külön megvásárolható hímzőkártyák tekintetében .....	138
Az USB adathordozóról .....	139
<b>Hímzésminta kiválasztása</b> .....	<b>140</b>
Általános mintaválaszték .....	140
Hímzésminták .....	141
Keretminták.....	141
Monogram- és keretminták .....	142
Betűminták .....	145
Virágos betűminták .....	148
Reneszánsz betűminták .....	149
Rátétes betűk.....	150
Görög betűminták .....	151
A gépen tárolt hímzőminták .....	151
Hímzőkártyák (választható) .....	152
Számítógép (USB).....	156
USB-adathordozó .....	160
<b>A hímzésminta szerkesztése (hímzésszerkesztő képernyő)</b> .....	<b>162</b>
Minták kombinálása .....	162
A szerkeszteni kívánt minták kiválasztása .....	163
Minta mozgatása .....	163
A minta elforgatása vízszintesen .....	164
A minta méretének változtatása .....	164
Minta forgatása .....	166
A szövegelrendezés jellegének megváltoztatása .....	167
A karakterek térközének módosítása .....	167
Kombinált karakteres minták elválasztása .....	168
A cérna levágása a karakterek között.....	169
A cérna sűrűségének megváltoztatása (csak néhány karakter és keretminta esetén lehetséges) .....	170
Többféle színű szöveg meghatározása .....	170
A minta színeinek megváltoztatása .....	171
Ismétlődő minták tervezése .....	172
Egyedi cérnatáblázat létrehozása .....	176
Szín választása az egyedi szintáblázatból .....	179
Minta duplázása.....	180
Minta törlése .....	180
<b>A hímzésminta szerkesztése (Hímzésbeállítási képernyő)</b> .....	<b>181</b>
A teljes minta forgatása .....	181

<b>Kombinált minta szerkesztése.....</b>	<b>182</b>
<b>Hímzsminták mentése .....</b>	<b>187</b>
A gép memóriája .....	187
Ha a hímzsminta nem menthető .....	187
USB-adathordozó.....	189
Számítógép (USB) .....	190
<b>ALAPVETŐ BEÁLLÍTÁSOK ÉS A SÚGÓ SZOLGÁLTATÁS .....</b>	<b>193</b>
<b>A beállítások gomb használata.....</b>	<b>194</b>
A beállítások képernyő megértése .....	194
Kijelzőn lévő vezetvonalak módosítása .....	196
A céraszín információ módosítása .....	197
A miniatűrök méretének megadása .....	198
A hímzsminták vagy miniatűrök hátterének módosítása .....	199
A hímzőöltés elvágásának meghatározása / „DST” hímzőkódok az elvágáshoz .....	199
Rövid öltések törlése.....	201
A megmaradt céna hosszának meghatározása .....	201
A képernyőkímélő beállításainak módosítása .....	201
A varrólámpa be- és kikapcsolása .....	203
A hangszóró hangerejének módosítása.....	204
A cénaérzékelő beállítása .....	204
A kurzor alakjának módosítása USB egér használata esetén. ....	205
Mértékegység módosítása .....	205
A nyelv módosítása.....	205
<b>A gép kezelési útmutatója gomb használata.....</b>	<b>206</b>
<b>FÜGGELÉK .....</b>	<b>209</b>
<b>Rátétvarrás .....</b>	<b>210</b>
Rátétminták varrása .....	210
Keretminta használata rátét varrásához (1) .....	211
Keretminta használata rátét varrásához (2) .....	212
<b>Nagyméretű (osztott) hímzsminták varrása .....</b>	<b>214</b>
<b>Hasznos tippek a gép használatához.....</b>	<b>217</b>
A beépített minták cénafezességének ellenőrzése .....	217
Az anyagon lévő jelzéshez igazított minta varrása .....	218
Céraszíntáblázat .....	220
Tajima (.dst) hímzőszín-adatok .....	220
<b>Gyönyörű hímzések létrehozása .....</b>	<b>221</b>
Cérnák.....	221
Anyagrögzítők (hátrész) .....	221
Anyagfelhúzási technikák.....	222
Anyag/anyagrögzítő megfelelőségi táblázata .....	223
<b>KÜLÖN MEGVÁSÁROLHATÓ TARTOZÉKOK .....</b>	<b>224</b>
<b>Külön megvásárolható hímzőkeret felhelyezése ipari hímzőgépekre .....</b>	<b>224</b>
<b>Külön megvásárolható sapkakeret használata .....</b>	<b>225</b>
A sapkakeret és kiegészítői .....	225
Sapkatípusok .....	226
Anyagra vonatkozó óvintézkedések.....	227
A sapkakeret használatának előkészületei .....	227
A sapkakeret rögzítése .....	232
A hímzőkeret-tartó felszerelése .....	237
További digitalizálási információk.....	238
<b>Külön megvásárolható orsócsévéelő használata.....</b>	<b>240</b>
Óvintézkedések.....	240
A külön megvásárolható orsócsévéelő és kiegészítői.....	240
Az opcionális orsócsévéelő beállítása .....	241
Az AC adapter csatlakoztatása .....	241
Az alsószál orsózása .....	242
<b>Karbantartás .....</b>	<b>245</b>
Az LCD tisztítása .....	245

A gép felületének tisztítása .....	245
A hurokfogó tisztítása .....	245
A tűlemez környékének tisztítása .....	246
Az orsók tisztítása .....	247
A felső szálak útvonalának tisztítása .....	248
A gép olajozása .....	250
A karbantartási üzenetről .....	251
<b>Hibaelhárítás .....</b>	<b>252</b>
Képernyőn megjelenő hibaelhárítás .....	252
Hibaelhárítás .....	253
Hibaüzenetek .....	261
Ha a gép nem reagál a gombok megnyomására .....	269
<b>Műszaki adatok .....</b>	<b>270</b>
A hímzőgép műszaki adatai .....	270
<b>A gép szoftverének frissítése .....</b>	<b>271</b>
Frissítési eljárás USB-adathordozó segítségével .....	271
Frissítés számítógép segítségével .....	272
<b>Tárgymutató .....</b>	<b>273</b>





**1****ELŐKÉSZÜLETEK**

Miután kicsomagolta a gépet, először olvassa el a „Tartozékok” oldalon 22 oldalt, és ellenőrizze, hogy minden, a listán szereplő tartozékot megtalált-e a dobozban. Miután ezt ellenőrizte és minden tartozékot megtalált, beállíthatja a hímzőgépet. A gép beállítása és számtalan előkészület szükséges ahhoz, hogy elkezdhesse a varrást. Ezekről olvashat bővebben ebben a fejezetben.

<b>A gép alkatrészeinek neve és funkciója .....</b>	<b>20</b>
Előlnézet .....	20
Jobb oldali/hátsó nézet .....	21
Vezérlőpanel .....	21
<b>Tartozékok .....</b>	<b>22</b>
Mellékelt tartozékok .....	22
Külön megvásárolható tartozékok .....	23
<b>A gép beállítása .....</b>	<b>24</b>
Beállítási és szállítási óvintézkedések .....	24
Felállítási helyszín .....	25
A gép felállítása .....	26
A vezérlőpanel helyzetének beállítása .....	27
A szálvezető szerelvény előkészítése .....	28
Az orsótartó pozicionálása .....	29
A hímzőkeret-tartó rögzítése .....	29

## A gép alkatrészeinek neve és funkciója

A varrógép különböző alkatrészeinek neve és funkciója alább olvasható. A varrógép használata előtt figyelmesen olvassa el ezeket a leírásokat, hogy megismerje a készülék részeinek nevét.

### Előlnézet

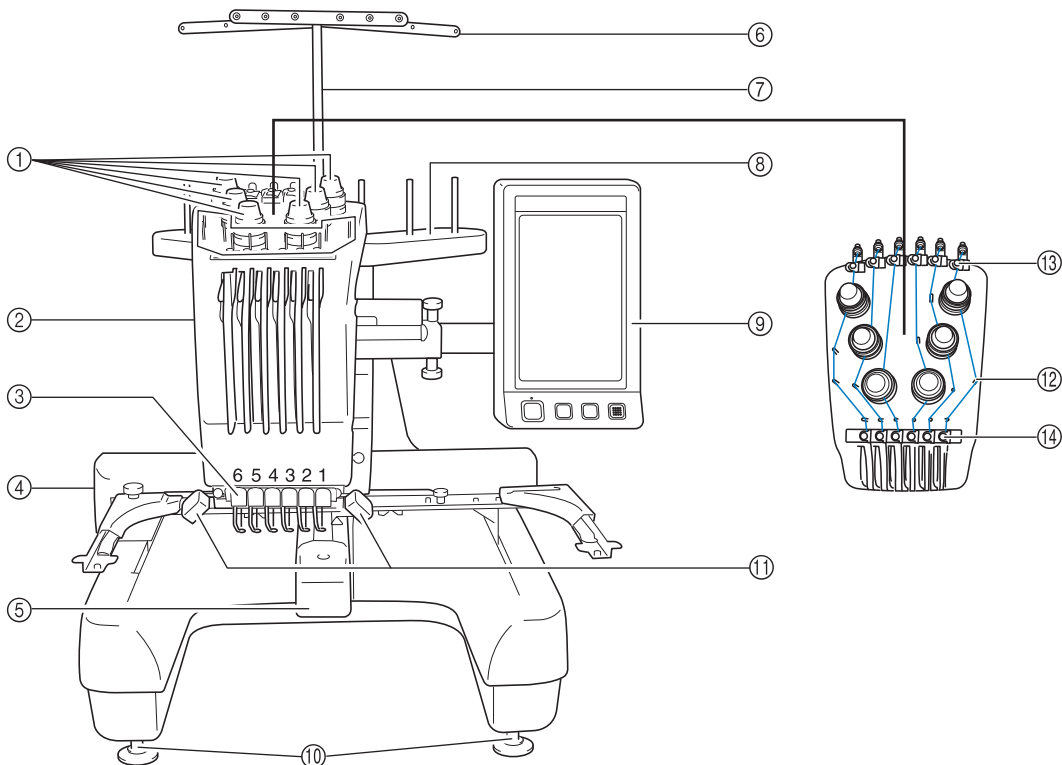

- |  |   |
|--|---|
| <p>① <b>Szálfeszesség beállító gombok</b><br/>A cérna feszességének beállítására szolgál.</p> <p>② <b>Tűrúd-tartó</b><br/>Jobbra és balra mozog a tű himzési pozícióba állításához.</p> <p>③ <b>Alsó szálvezető</b></p> <p>④ <b>Varrógéphajtó</b><br/>Rögzítse a himzőkeretet a varrógéphajtóhoz. Amikor a gép be van kapcsolva, vagy a gép hímez, a varrógéphajtó előre, hátra, balra és jobbra mozog.</p> <p>⑤ <b>Hurokfogó fedél/Hurokfogó</b><br/>Nyissa fel a hurokfogó fedelét, majd helyezze be az orsótartót a hurokfogóba.</p> <p>⑥ <b>Szálvezető</b></p> | <p>⑦ <b>Szálvezető tartószerkezet</b></p> <p>⑧ <b>Orsótartó</b><br/>Helyezzen 6 cérnaorsót a himzőgépre.</p> <p>⑨ <b>Vezérlőpanel</b></p> <p>⑩ <b>Lábak</b><br/>Használja a lábakat a talpak magasságának állításához.</p> <p>⑪ <b>Varrólámpa</b><br/>A varrólámpa be- és kikapcsolható a beállítások képernyőről. Lásd: 203. oldal.</p> <p>⑫ <b>Szálvezető tűk</b></p> <p>⑬ <b>Felső szálvezető</b></p> <p>⑭ <b>Középső szálvezető</b></p> |
|--|---|

## Jobb oldali/hátsó nézet

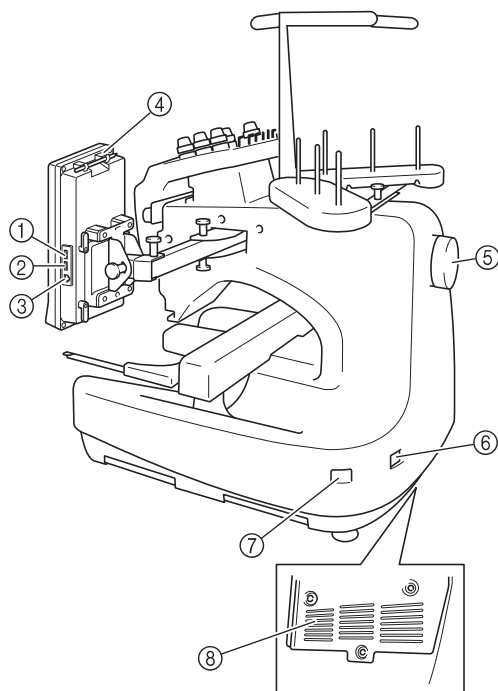

### Alulnézet

#### ① Elsődleges (felső) USB-csatlakozó adathordozó számára

Az USB adathordozóról és -ra történő minták küldéséhez csatlakoztassa az USB adathordozót közvetlenül az USB portra.

#### ② USB port egérhez

#### ③ USB port számítógéphez

Minták exportálásához/importálásához a számítógép és a gép között csatlakoztassa az USB-kábelt az USB portba.

#### ④ Érintőtoll-tartó

Használja az érintőtoll-tartót az érintőtoll használaton kívüli tárolására.

#### ⑤ Kézikerék

Forgassa a kézikereket a tű fel és le mozgatásához. Ügyeljen rá, hogy a kézikereket az LCD panel irányába (balra) fordítsa el.

#### ⑥ Tápdugó

Helyezze a tápkábel végén található dugót a tápdugó nyílásba.

#### ⑦ Főkapcsoló

Használja a főkapcsolót a gép ON (I) és OFF (O) kapcsolásához.

#### ⑧ Szellőzőnyílások

## Vezérlőpanel

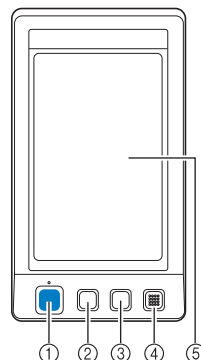

#### ① Start/stop gomb

Nyomja meg a start/stop gombot a gép indításához vagy leállításához. A világítási állapot és a gomb színe a gép működési állapotától függően változik.

Pirosan világít : Ha a gép nem tudja megkezdeni a varrást

Zölden villog : Ha a gép meg tudja kezdeni a varrást

Zölden világít : Varrás közben

Nem világít : Ha a gép ki van kapcsolva

#### ② Szálvágó gomb

Nyomja meg a szálvágó gombot mind a felső, mind a alsó cérnák elvágásához.

#### ③ Automatikus tűbefűző gomb

Nyomja meg az automatikus tűbefűző gombot a tű befűzéséhez.

#### ④ Hangszóró

#### ⑤ LCD (érintőképernyő)

Érintse meg a gombokat, amelyek megjelennek az érintőképernyőn, szerkessze a mintákat, és hagyja jóvá a különböző információkat.

## Tartozékok

Az alább felsorolt tartozékok mellékelve vannak a géphez. Mindig a géphez tervezett tartozékokat használja.

### Mellékelt tartozékok

Miután kinyitotta a dobozt, ellenőrizze, hogy a következő tartozékokat megtalálja-e. Amennyiben bármelyik elem hiányzik vagy sérült, keresse fel a hivatalos márkakereskedőjét.

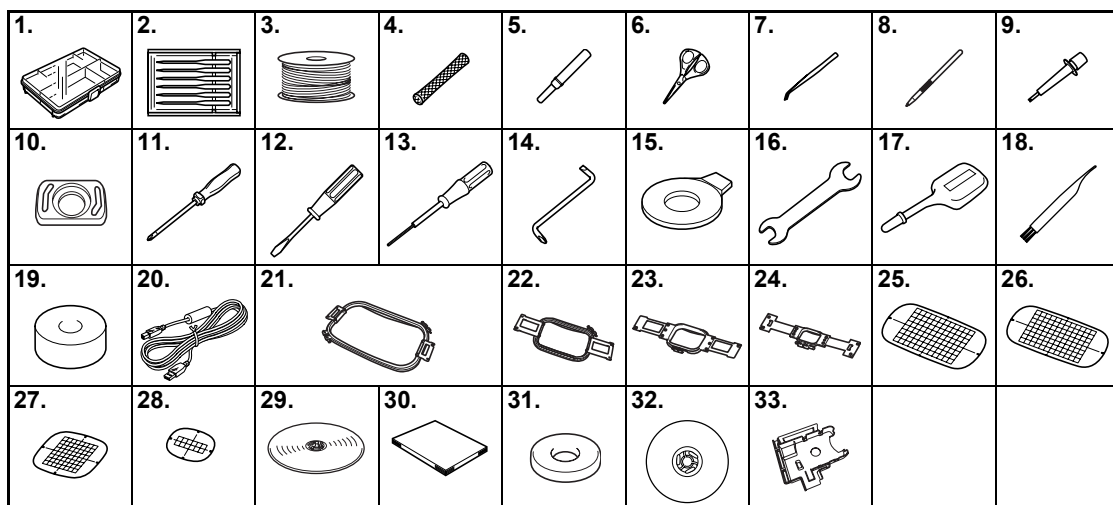

Sz.	Alkatrész neve	Alkatrész kódja
1	Tartozék táska	XC6482-051
2	Tűkészlet × 2	XC6469-001
3	Előtekercselt orsó × 6	XC6368-051
4	Orsóháló × 6	S34455-000
5	Varrásfejtő	X54243-051
6	Olló	XC1807-121
7	Csipesz	XC6542-051
8	Érintőtoll	XA9940-051
9	Tűcserélő szerszám (befűző)	XE8362-001
10	Tűlemez helyező	XC6499-151
11	Csillagfejű csavarhúzó	XC6543-051
12	Hagyományos csavarhúzó	X55468-051
13	Imbuszkulcs	XC5159-051
14	Eltolt csavarhúzó	XC6545-051
15	Tárcsa alakú csavarhúzó	XC1074-051
16	Villáskulcs 13 × 10	XC6159-051
17	Olajozó	XZ0206-051
18	Tisztító kefe	X59476-051
19	Súly	XC5974-151
20	USB-kábel	XD1851-051

Sz.	Alkatrész neve	Alkatrész kódja
21	Hímzőkeret (extra nagy) 200 mm (M) × 300 mm (Sz) (7-7/8 hüvelyk (M) × 11-3/4 hüvelyk (Sz))	PRH300 (Észak- és Dél-Amerika) PRH300:XC6284-052 (Egyéb területek)
22	Hímzőkeret (nagy) 130 mm (M) × 180 mm (Sz) (5-1/8 hüvelyk (M) × 7-1/8 hüvelyk (Sz))	PRH180 (Észak- és Dél-Amerika) PRH180:XC6285-052 (Egyéb területek)
23	Hímzőkeret (közepes) 100 mm (M) × 100 mm (Sz) (4 hüvelyk (M) × 4 hüvelyk (Sz))	PRH100 (Észak- és Dél-Amerika) PRH100:XC6286-052 (Egyéb területek)
24	Hímzőkeret (kicsi) 40 mm (M) × 60 mm (Sz) (1-1/2 hüvelyk (M) × 2-3/8 hüvelyk (Sz))	PRH60 (Észak- és Dél-Amerika) PRH60:XC6287-052 (Egyéb területek)
25	Hímzőlemez (extra nagy) 200 mm (M) × 300 mm (Sz) (7-7/8 hüvelyk (M) × 11-3/4 hüvelyk (Sz))	XC5704-051
26	Hímzőlemez (nagy) 130 mm (M) × 180 mm (Sz) (5-1/8 hüvelyk (M) × 7-1/8 hüvelyk (Sz))	XC5721-051
27	Hímzőlemez (közepes) 100 mm (M) × 100 mm (Sz) (4 hüvelyk (M) × 4 hüvelyk (Sz))	XC5759-051
28	Hímzőlemez (kicsi) 40 mm (M) × 60 mm (Sz) (1-1/2 hüvelyk (M) × 2-3/8 hüvelyk (Sz))	XC5761-051
29	Használati utasítás	Ez a használati útmutató
30	Gyors útmutató	XF0092-001
31	Orsóalátét × 6	XC7134-051

Sz.	Alkatrész neve	Alkatrész kódja
32	Orsósapka × 6	130012-054
33	Kártyaolvasó-tartó	XE6620-001



### Emlékeztető

- A mellékelt érintőtoll a vezérlőpanel hátoldalán található érintőtoll-tartóban tárolható. Lásd: 21. oldal.

## Külön megvásárolható tartozékok

A következő termékek külön megvásárolható tartozékok.

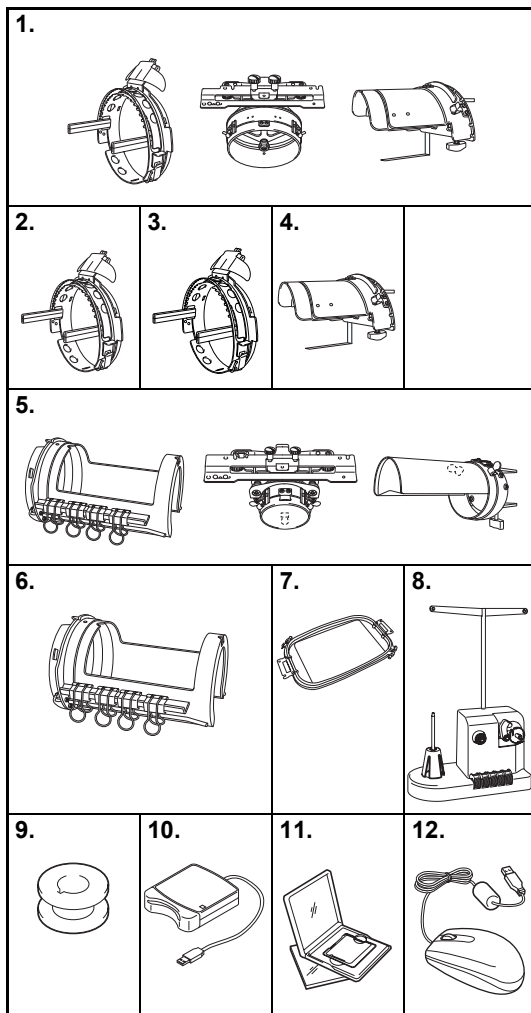

Sz.	Alkatrész neve	Alkatrész kódja
1	Speciális sapkakeret 2 készlet (Lásd: 225. oldal.)	PRCF3 (Észak- és Dél-Amerika) PRCF3:XE2158-001 (Egyéb területek)
2	Speciális sapkakeret 2	PRCFH3 (Észak- és Dél-Amerika) PRCFH3:XE2162-001 (Egyéb területek)
3	Speciális sapkakeret	PRCFH2 (Észak- és Dél-Amerika) PRCFH2:XC7610-052 (Egyéb területek)
4	Befogóállvány (Lásd: 225. oldal.)	PRCFJ2 (Észak- és Dél-Amerika) PRCFJ2:XC7611-052 (Egyéb területek)
5	Hengeres keretkészlet	PRCL1 (Észak- és Dél-Amerika) PRCL1:XE2166-001 (Egyéb területek)
6	Hengeres keret	PRCLH1 (Americas) PRCLH1:XE2170-001 (Egyéb területek)
7	Lapos keret	PRF300 (Észak- és Dél-Amerika) PRF300:XE2086-001 (Egyéb területek)
8	Orsótekerrelő készlet (Lásd: 240. oldal.)	PRBW1
9	Fémorsók	100376-053
10	Hímzőkártya olvasó	SAECR1
11	Hímzőkártya	–
12	USB egér	XE5334-101



### Megjegyzés

- Az alkatrész kód eltérhet attól függően, hogy melyik országban/területen vásárolta a gépet.
- A tengerentúlon értékesített hímzőkártyák nem kompatibilisek ezzel a hímzőgéppel.
- A géphez elérhető külön megvásárolható kiegészítők és hímzőkártyák teljes listáját kérje a legközelebbi hivatalos márkakereskedőtől.



### Emlékeztető

- Mindig a géphez ajánlott kiegészítőket használja.
- A nyomtatás időpontjában minden műszaki adat helyes. Ne feledje, hogy egyes műszaki adatok külön értesítés nélkül változhatnak.

## A gép beállítása

A gép beállításának művelete az alábbiakban olvasható. Ha a gépet nem állította be helyesen, rázkódhat, vagy zajos hangokat adhat ki, és a hímzés nem lesz tökéletes. Külön megvásárolható varróállvány szintén kapható.

### Beállítási és szállítási óvintézkedések

#### ! VIGYÁZAT

- Az üzemi környezet hőmérsékletének 5 °C (40 °F) és 40 °C (104 °F) között kell lennie. Amennyiben a gépet túl hideg vagy túl meleg környezetben működteti, az a gép hibás működéséhez vezethet.
- Ne használja a gépet olyan helyen, ahol közvetlen napfénynek van kitéve, ellenkező esetben ez a gép hibás működéséhez vezethet.
- A gépet úgy állítsa fel, hogy mind a négy állítható lába érintkezzen az íróasztallal, vagy asztallal, hogy a gép vízszintes helyzetben legyen.
- Ne helyezzen semmit a hímzőgép alá, ami elzárhatná a gép alsó részén hátul található szellőzőnyílásokat, ezáltal elkerülheti a gép motorjának esetleges túlmelegedését, ami tüzet, vagy a gép károsodását okozhatja.
- A gép tömege körülbelül 37 kg (81 font). A hímzőgép szállítását és felállítását mindig két embernek kell végeznie.
- Szállításkor mindig két ember emelje meg a gépet az aljánál fogva, az ábra szerint. A gép bármely más területen történő megemelése esetén a gép sérülhet, vagy akár le is ejthetik, ami sérüléseket is okozhat.

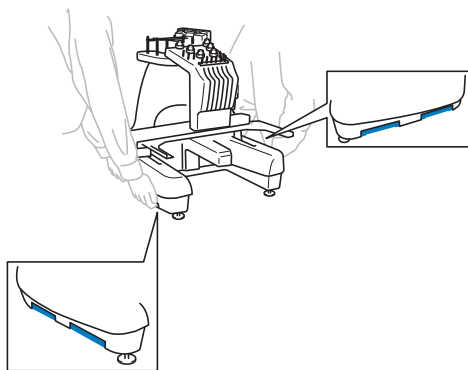

- Villámlás esetén kapcsolja ki a gépet és húzza ki a tápkábelt. A villámlás a gép meghibásodását okozhatja.
- Ne csatlakoztassa a tápkábelt a géphez, amíg a gép beállítását nem fejezte be, ellenkező esetben sérülést okozhat a gép, ha véletlenül megnyomja valaki a start/stop gombot, és a gép megkezd a varrást.
- A gép kenésekor viseljen védőszemüveget és kesztyűt, hogy elkerülje a zsír vagy olaj szembe vagy bőrre kerülését. Ne vegye az olajat vagy zsírt a szájába. Az olajat és zsírt gyermekek elől el kell zárni.

## Felállítási helyszín

A gépet olyan helyszínen állítsa fel, amely megfelel az alábbi követelményeknek.

- A gépet több mint 50 mm-re (2 hüvelyk) helyezze el a faltól
- Hagyon elegendő helyet a gép körül
- Ne helyezzen tárgyakat a hímzőkeret mozgásterébe
- A gépet egy fali konnektor közelébe helyezze
- Vízszintes és stabil felületre helyezze a gépet, pl. íróasztalra
- Olyan felületet válasszon, amely elbírja a gép súlyát (kb. 37 kg (81 font))
- Hagyon szabad helyet a gép alján hátul található szellőzőnyílások körül

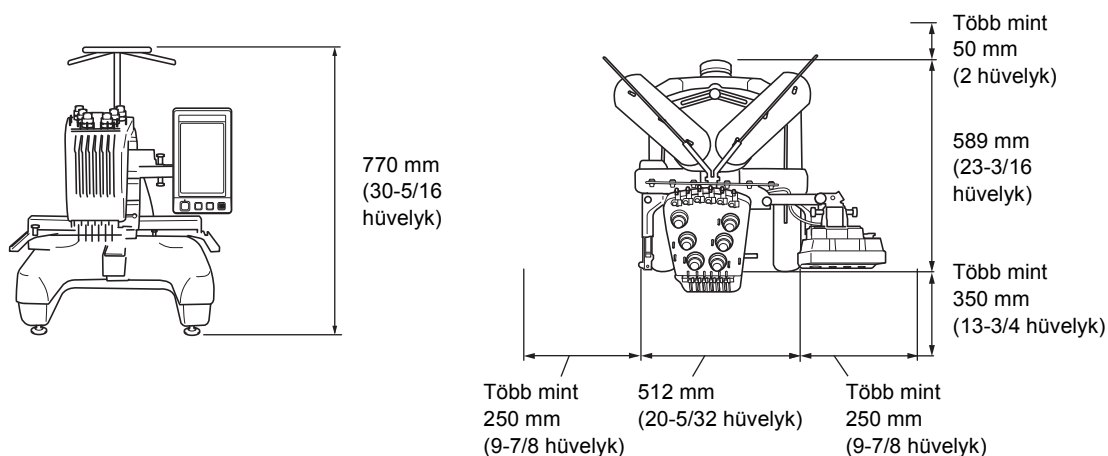

## ! VIGYÁZAT

- A meghibásodások vagy károsodások elkerülése érdekében, ne tegye ki a gépet a következő körülményeknek.

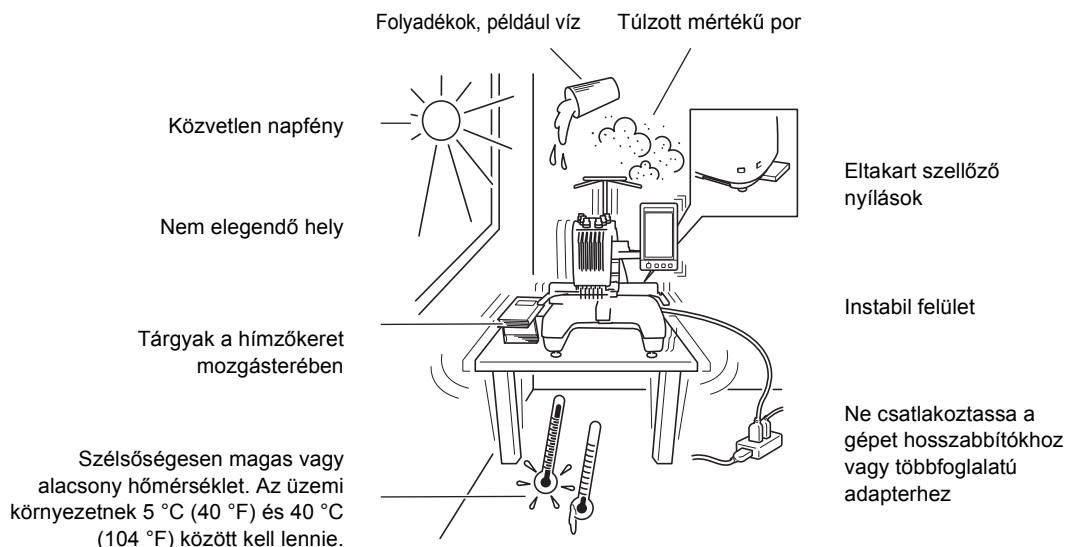

## ☀ Megjegyzés

- Az Ön biztonsága érdekében: mivel a gép kb. 37 kg-ot (81 font) nyom, ne helyezze instabil íróasztalra vagy asztalra.

## A gép felállítása

Amikor felállítja a gépet, állítsa be a gép lábait úgy, hogy a gép stabil legyen.

- 1 Feltétlenül távolítson el minden csomagoló- és ragasztóanyagot a gépről.**
- 2 Állítsa fel a gépet, miután meggyőződött róla, hogy elegendő hely áll rendelkezésre.**

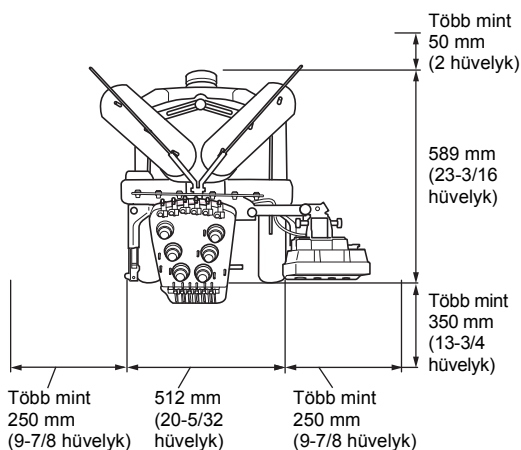

- 3 Állítsa be a gép lábait úgy, hogy stabilan álljon.**  
Használja a mellékelt csavarkulcsot a lábak ellenanyainak meglazításához, a lábak beállításához.

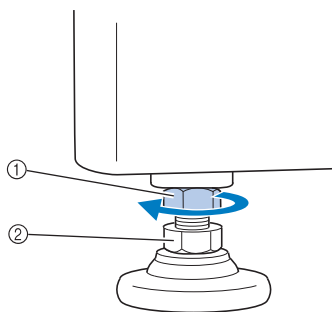

- ① Ellenanya
- ② Állítható láb anyja
- ▶ A láb forgatható.

- 4 Használja a mellékelt csavarkulcsot az állítható láb anyja elfordításához a lábon.**  
Ha az anyát ① irányba forgatja, akkor meghosszabbítja a lábat; míg a ② irányba forgatva megrövidíti azt.

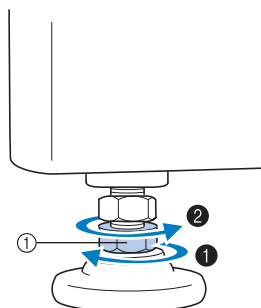

- ① Állítható láb anyja
- Állítsa be mind a négy lábat úgy, hogy azok biztonságosan érintkezzenek az asztallal vagy íróasztallal.

- 5 Miután a lábakat a kívánt hosszra állította, a mellékelt csavarkulccsal húzza meg az anyákat.**

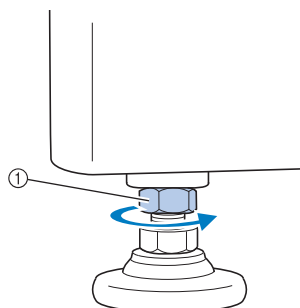

- ① Ellenanya

- 6 Nyomja lefelé a hímzőgép összes sarkát, hogy meggyőződhessen annak stabilitásáról.**  
Amennyiben még ekkor sem stabil, ismétlje meg a ③ - ⑤ lépést a lábak beállításához.



## A vezérlőpanel helyzetének beállítása

Állítsa a vezérlőpanel irányát és dőlésszögét, hogy könnyedén elérje azt.

- 1 Lazítsa ki a 2 szárnyas csavart a vezérlőpanel előre döntéséhez.

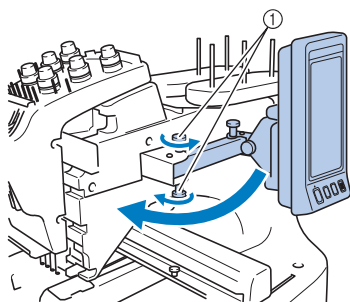

① Szárnyas csavarok

- 2 Állítsa a vezérlőpanelt könnyen üzemeltethető állásba, majd húzza meg a szárnyas csavarokat.

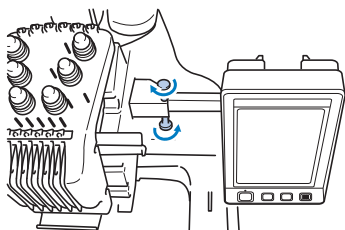

- 3 Állítsa be a vezérlőpanel irányát. Lazítsa ki a szárnyas csavart, állítsa a vezérlőpanelt könnyen üzemeltethető állásba, majd húzza meg a szárnyas csavarokat.

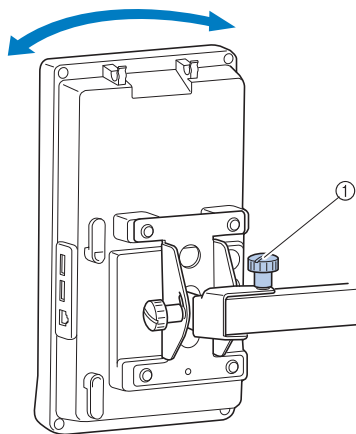

① Szárnyas csavar

- 4 Állítsa be a vezérlőpanel dőlésszögét. Lazítsa ki a 2 szárnyas csavart a vezérlőpanel mögött, majd állítsa a vezérlőpanelt könnyen üzemeltethető állásba, és húzza meg a szárnyas csavarokat.

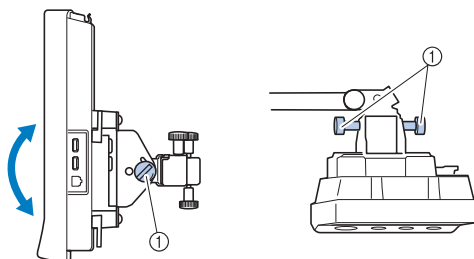

(Oldalsó nézet)

(Felső nézet)

① Szárnyas csavarok

### Megjegyzés

- A mellékelt tárcsa alakú csavarhúzó segítségével lazítsa ki és enyhén húzza meg az öt szárnyas csavart.

## A szálvezető szerelvény előkészítése

Emelje meg a szálvezető szerelvényt. Keresse meg a mellékelt csillagfejű csavarhúzózt.

- 1** A csillagfejű csavarhúzó használatával lazítsa ki a csavarokat a szálvezető tartószerkezet bal oldalán, hogy megemelhesse a szálvezető szerelvényt. Távolítsa el az ① csavart, majd a ② csavart három-négy fordulattal elfordítva lazítsa meg.

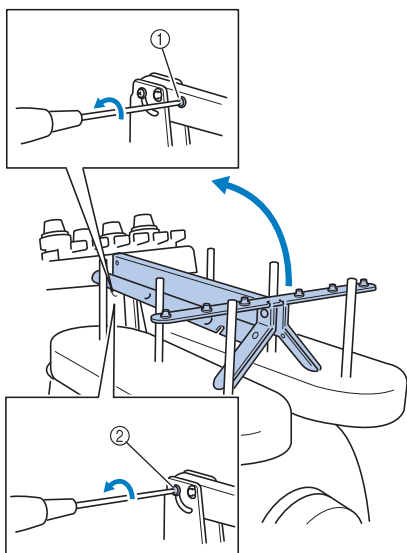

- ① Távolítsa el a csavart.  
② Fordítsa el a csavart három-négy fordulattal a kilazításhoz.

- 2** Emelje fel a szálvezetőt megfelelő állásba, majd húzza meg a ② csavart a bal oldalon. Helyezze az ① csavart a szálvezető tartószerkezetének jobb oldalába, majd húzza meg.

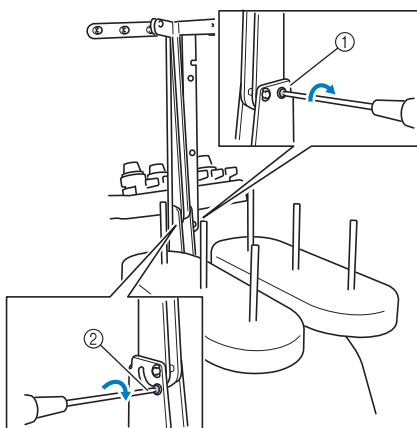

- ① Helyezze be a csavart és húzza meg.  
② Húzza meg a csavart.

- 3** A csillagfejű csavarhúzó használatával lazítsa ki a csavarokat a szálvezető tartószerkezetének jobb és bal oldalán, majd emelje szintbe a szálvezetőt.

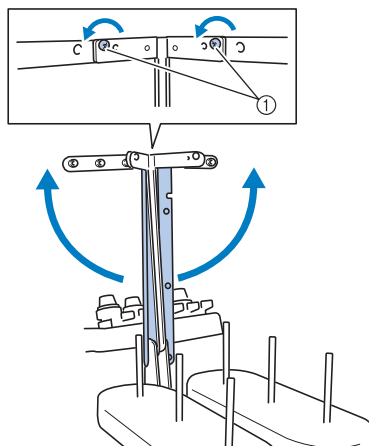

- ① Lazítsa ki a csavarokat

- 4** Húzza meg a csavarokat a szálvezető szerelvény jobb és bal oldalán.

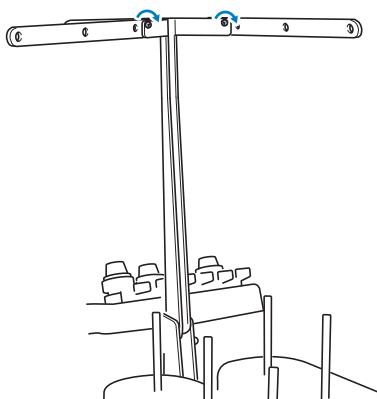

### Megjegyzés

- Ha a csavarokat nem lazítja meg eléggé, a szálvezető tartószerkezetet és a szálvezetőt nem fogja tudni könnyedén mozgatni. Ne alkalmazzon túlzott erőt a szálvezető tartószerkezet és a szálvezető mozgatása közben. Győződjön meg róla, hogy a csavarokat kellőképpen kilazította ezen alkatrészek mozgatása előtt.
- Ügyeljen rá, hogy minden csavart kellőképp meghúzzon, hogy biztonságosan rögzíthesse a szálvezető tartószerkezetet és a szálvezetőt.

## Az orsótartó pozicionálása

Rögzítse az orsótartót hímzőállásban.

- 1 Lazítsa ki a szárnyas csavart, majd nyissa fel az orsótartót balra és jobbra.

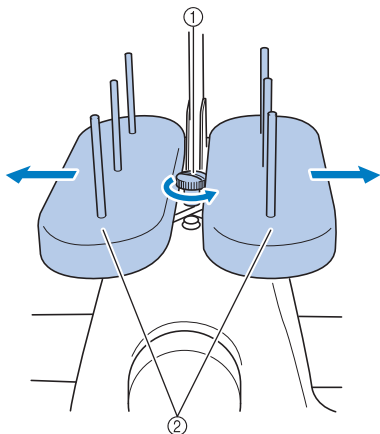

- ① Szárnyas csavar
- ② Orsótartó

- 2 Miután teljesen kinyitotta az orsótartót, húzza meg a szárnyas csavart.

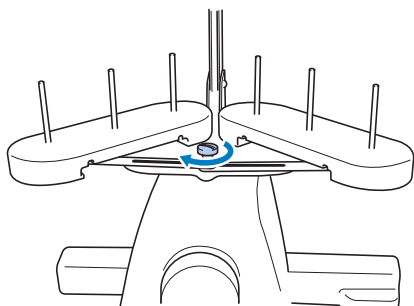

► Rögzítse az orsótartót nyitott állásban.

## A hímzőkeret-tartó rögzítése

Rögzítse a hímzőkeret-tartót a varrógéphajtóhoz.

- 1 Távolítsa el a hímzőkeret-tartó két szárnyas csavarját.

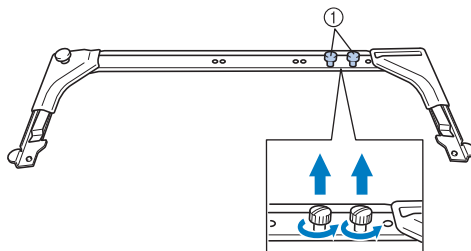

- ① Szárnyas csavarok

- 2 Igazítsa a hímzőkereten lévő furatokat a varrógéphajtó keretrögzítő lemezén található tűkhöz.

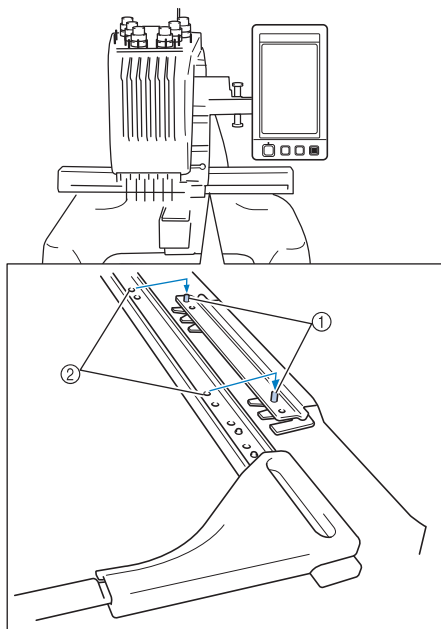

- ① A keretrögzítő lemezén található tűk
- ② Furatok a hímzőkeret-tartón

- 3** Rögzítse a himzőkeret-tartót a **1** lépésben eltávolított két szárnyas csavarral.

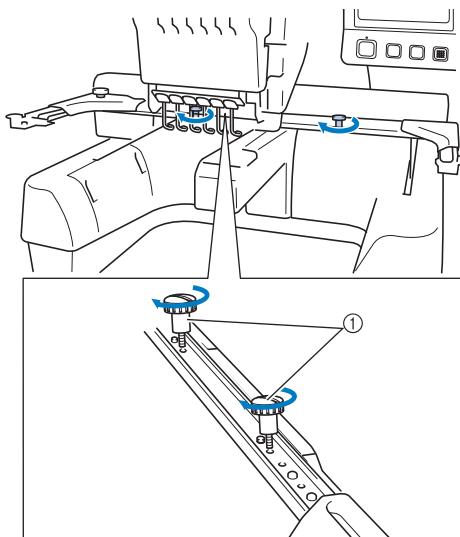

① Szárnyas csavarok



### Megjegyzés

- A mellékelt tárcsa alakú csavarhúzó segítségével húzza meg a szárnyas csavarokat.

Ezzel befejezte a gép előkészítését.

## HÍMZÉSI ÚTMUTATÓ

Ebben a fejezetben az alapvető hímzési műveletekről olvashat a gép bekapcsolásától a hímzés minta varrásának a befejezéséig. Kövesse az útmutató lépéseit egy minta hímzéséhez, és sajátítsa el ezáltal a hímzőgép üzemeltetését.

Üzemeltetési óvintézkedések .....	32
Alapvető műveletek .....	35
Képernyőn megjelenő Gyors útmutató .....	70
Amennyiben kérdése lenne, olvassa el először ezt, lehet, hogy segít .....	79

Az orsó felszerelése	1
A gép bekapcsolása	2
Hímzés minta kiválasztása	3
A hímzés minta szerkesztése	4
Hímzési beállítások meghatározása	5
Kép előnézete	6
Az anyag felhúzása a hímzőkeretre	7
A hímzőkeret rögzítése a varrógéphez	8
A hímzési terület ellenőrzése	9
Felső befűzés	10
Hímzés varrása	11
A szál feszességének ellenőrzése	12
A hímzőkeret és anyag eltávolítása	13
A készülék kikapcsolása	14

## Üzemeltetési óvintézkedések

A gép helyes üzemeltetéséhez szükséges pontokat az alábbiakban olvashatja.

### Áramellátási óvintézkedések

Ügyeljen a következő, áramellátással kapcsolatos óvintézkedések betartására.



#### FIGYELMEZTETÉS

- Áramforrásként csak normál háztartási hálózati áramot használjon. Más áramforrás használata tűzhez, áramütéshez vagy a készülék károsodásához vezethet.
- Ellenőrizze, hogy a tápkábel dugói stabilan rögzítve legyenek a fali elektromos csatlakozóaljzatba és a gép tápbemeneti aljzatába.
- Ne csatlakoztassa a tápkábel dugóját rossz állapotban lévő fali aljzatba.
- Az alább felsorolt esetekben kapcsolja ki a hímzőgépet és húzza ki a tápdugót, ellenkező esetben ez tűzhez, áramütéshez vagy a gép károsodásához vezethet.
  - Ha nem tartózkodik a készülék közelében.
  - A készülék használatát követően.
  - Ha áramszünet következik be a gép üzemeltetése közben.
  - Ha a gép nem működik megfelelően, például ha a csatlakozás laza, vagy megszakadt.
  - Elektromos viharok közben.



#### VIGYÁZAT

- Kizárólag a géphez mellékelt tápkábelt használja.
- Ne csatlakoztassa a tápdugót hosszabbítókhoz vagy többdugós adapterekhez úgy, hogy még több más készüléket is csatlakoztatott hozzá, ellenkező esetben ez tűzhez, vagy áramütéshez vezethet.
- Ne dugja be és ne húzza ki a tápdugót nedves kézzel, különben áramütést szenvedhet.
- Amikor kihúzza a tápdugót, ügyeljen arra, hogy először kapcsolja ki a gépet és a dugónál fogva húzza ki a tápkábelt. Ha a tápkábelnél fogva húzza ki, károsíthatja azt, tüzet okozhat, vagy áramütést szenvedhet.
- Kerülje el a tápkábel szakadását, sérülését, módosítását, erőszakos megtörését, nyúlását, csavarodását vagy összegubancolódását. Ezen túlmenően ne helyezzen nehéz tárgyakat a kábelre, ne tegye ki túlzott hőnek, különben a kábel sérülhet, és tüzet, vagy áramütést okozhat. Amennyiben a tápkábel vagy tápdugó sérült, állítsa le a gépet, és vigye el a legközelebbi márkakereskedőhöz javításra, mielőtt folytatná a gép használatát.
- Amennyiben a gépet nem használja hosszabb ideig, húzza ki a tápkábelt, ellenkező esetben akár tüzet is okozhat.
- Ha a gépet felügyelet nélkül hagyja, vagy a gép főkapcsolóját állítsa az OFF (Ki) állásba, vagy a tápkábelt húzza ki a fali aljzataból.
- A gép javítása és a burkolat eltávolítása esetén ki kell húzni a tápkábelt a fali aljzataból.

## A tűvel kapcsolatos óvintézkedések

Feltétlenül tartsa be a gépnek megfelelő tű kiválasztására vonatkozó óvintézkedéseket.

### ! VIGYÁZAT

- A gépet háztartási hímzőtűvel való használatra tervezték. A gyár által ajánlott tű a „HAX 130 EBBR” (Organ). Használhat Schmetz 130/705 H-E tűket is csereként. Bármilyen más tű használata a tű eltöréséhez vagy a cérna elszakadásához, esetleg a tűbefűzési mechanizmus sérüléséhez vagy sérülésekhez vezethet.
- Soha ne használjon görbe tűt. Az elgörbült tűk könnyen eltörhetnek, ami sérülést okozhat.

## A tű ellenőrzése

A varrás görbe tűvel rendkívül veszélyes, mivel a tű eltörhet a gép működése közben. Helyezze a tű lapos részét egy lapos felületre és ellenőrizze, hogy a távolság a tű és a lapos felület között egyenletes-e. Amennyiben a tű görbe vagy a tű hegye törött, cserélje ki a tűt. (Lásd: „A tű cseréje” oldalon 86.)

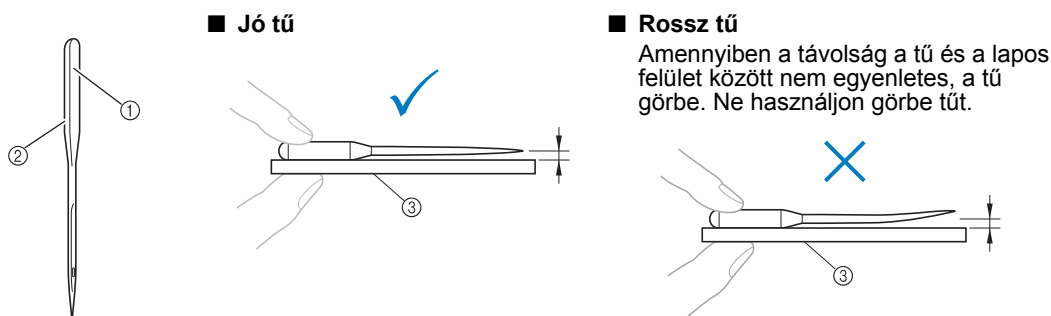

① Lapos oldal  
② Tű típusának jelölése

③ Lapos felület

## Orsóra vonatkozó óvintézkedések

Minden esetben tartsa be a következő, az orsóra vonatkozó óvintézkedéseket.

### ! VIGYÁZAT

- Kizárólag előtekercselt orsót (COATS „L” típus/TRU-SEW POLYESTER „szálat”) vagy kifejezetten ehhez a géphez készített orsót használjon. Bármilyen más orsó használata személyi sérülést okozhat vagy a gép károsodásához vezethet.

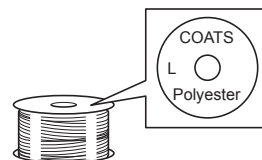

- Megfelelően feltekercselt alsó szálat használjon, különben a tű eltörhet, vagy a szálfeszesség nem lesz megfelelő.

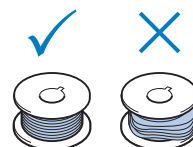

- Orsócsévéléskor kizárólag a külön megvásárolható orsócsévéelőt (lásd 240. oldal) és fém orsókat használjon (alkatrész kód: 100376-053).
- Orsócsévéléskor ügyeljen arra, hogy pamut vagy sodort poliészter alsó szálat használjon (74 dtex/2 és 100 dtex/2 között).

## Felső szátra vonatkozó javaslatok

Ügyeljen a következő, felső szállal kapcsolatos óvintézkedések betartására.



### Megjegyzés

- Javasoljuk, hogy műselyem vagy poliészter hímzőcérnát használjon (120 den × 2 / 135 dtex × 2 / 40 súly (Amerikában és Európában) / #50 (Japánban)).

## Anyagra vonatkozó javaslatok

Ügyeljen a következő, az anyaggal kapcsolatos javaslatok betartására.



### Megjegyzés

- A gép 1 mm (3/8 hüvelyk) vastagságú anyagokba képes hímezni. Ha ennél vastagabb anyagot varr, a tű eltörhet, vagy meggörbülhet.
- Amikor átlapolt öltéseket hímez, a tű nehezen tud áthatolni az anyagon, ami nagy valószínűséggel a tű elhajlását, vagy törését okozhatja.



### Megjegyzés

- Vastag vagy rugalmas anyagokhoz rögzítsen anyagrögzítőt. (Információkért lásd: „Rávasalható anyagrögzítő (hátrész) felhelyezése az anyagra” oldalon 90)
- Amikor nagyobb darab anyagot hímez, ügyeljen arra, hogy a varrógéphajtó ne kapja be az anyagot.

## Kijelzőre vonatkozó javaslatok

Ügyeljen a következő, a vezérlőpanel kijelzőjével kapcsolatos óvintézkedések betartására.



### Megjegyzés

- A kijelzőt kizárólag az ujjával, vagy a mellékelt érintőtollal érintse meg. Ne használjon hagyományos tollat, csavarhúzót vagy egyéb kemény vagy éles tárgyat. Ezen túlmenően, ne fejtse ki túlzottan nagy nyomást a kijelző képernyőre, mivel ettől a kijelző képernyő megsérülhet.
- Elképzelhető, hogy a kijelző teljesen elsötétül közvetlenül azután, hogy a hímzőgép bekapcsol. Ez a háttérfény normális jellemzője, és nem hibára utal. Körülbelül 10 perc után a kijelzőnek el kell érnie normál fényerejét.
- Ha nem közvetlenül a vezérlőpanel kijelzőjével szembe néz, a színek törten jelenhetnek meg, vagy az is elképzelhető, hogy nehéz lesz leolvasnia a kijelzőt. Ez a kijelző normális jellemzője és nem hibára utal. Ügyeljen arra, hogy a kijelzővel szemben üljön használat közben. (Amennyiben beállításra lenne szükség, lásd: „A vezérlőpanel helyzetének beállítása” oldalon 27.)



## Alapvető műveletek

Az alapvető hímzési műveletek az alábbiakban olvashatók.

Ellenőrizze az összes alanti műveletet, mielőtt üzemeltetni kezdené a hímzőgépet.

Lépés	Művelet	Útmutató referencia oldal	Műveleti eljárás referencia oldal
1	Szerelje fel az orsót.	36. o.	33. o.
2	Kapcsolja be a gépet.	38. o.	32, 34. o.
3	Válasszon hímzésmintát.	42. o.	
4	Szerkessze a hímzésmintát.	44. o.	
5	Határozza meg a hímzési beállításokat.	45. o.	
6	Ellenőrizze az előre megjelenített képet.	46. o.	
7	Húzza az anyagot a hímzőkeretre.	47. o.	34. o.
8	Rögzítse a hímzőkeretet a varrógéphez.	49. o.	
9	Ellenőrizze a hímzési területet.	51. o.	
10	Fűzze be a felső szálakat.	53. o.	34. o.
11	Oldja ki a gépet, majd nyomja meg a start/stop gombot a hímzés megkezdéséhez. (Amint befejezte a hímzést, a gép automatikusan leáll.)	63. o.	
12	Ellenőrizze a szálfeszességet.	67. o.	
13	Távolítsa el a hímzőkeretet, majd távolítsa el az anyagot a keretről.	68. o.	
14	Kapcsolja ki a gépet.	69. o.	

A minta hímzésének műveleteiről a következő oldalakon olvashat.

Bár a hímzést folytathatja anélkül is, hogy szerkesztené a mintát vagy meghatározná a hímzési beállításokat, nézze meg a 162. oldal. oldalt a minták szerkesztéséhez és a 115. oldal. oldalt a hímzés beállításainak meghatározásához.

A gombok és egyéb információk leírása, amelyek a fő LCD képernyőn jelennek meg, a 70. és 78. oldal közötti táblázatokban található. Használja ezeket a táblázatokat gyors útmutatóként.

A különböző műveleti óvintézkedéseket be kell tartani a 32. és 34. oldalak között leírt műveletek során. Ezeket az óvintézkedéseket szigorúan be kell tartania, hogy a gép megfelelően működjön. Gondosan olvassa át ezeket az óvintézkedéseket.

## 1. Az orsó felszerelése

Amikor a gépet megvásárolja, csak egy orsótok lesz a hurokfogóra felszerelve. Helyezzen fel egy orsócérnával feltekerített orsót a hímzéshez. Az orsóval kapcsolatos óvintézkedésekről lásd: 33. oldal.



### Megjegyzés

- A gép nem fogja jelezni, hogy az alsószálból mennyi van még hátra. A hímzés megkezdése előtt győződjön meg arról, hogy elegendő cérna van az orsón a minta megvarrásához.
- Feltétlenül tisztítsa ki az orsótokot minden alkalommal, amikor orsót cserél. Az orsótok tisztításának részleteit lásd: „Az orsótok tisztítása” oldalon 247.

## Távolítsa el az orsótokot

- 1 Nyissa ki a hurokfogó fedelét.**  
Húzza a hurokfogó fedelét maga felé.

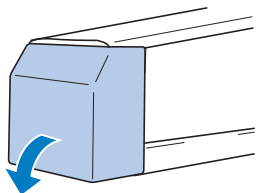

- 2 Húzza a szálfelszedőt maga felé.**

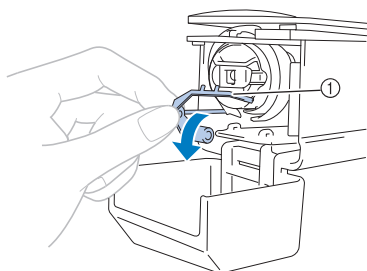

① Szálfelszedő  
Az orsótok könnyű eléréséhez húzza a szálfelszedőt előre.



### Emlékeztető

- A szálfelszedő olyan eszköz, amely a szálát tartja a varrás kezdetekor, vagy a szál vágásakor.



## VIGYÁZAT

- A szálfelszedőt csak egy bizonyos tartományon belül lehet mozgatni. Ne húzza túlságosan nagy erővel.

- 3 Fogja meg az orsótok zárját, majd távolítsa el az orsótokot.**

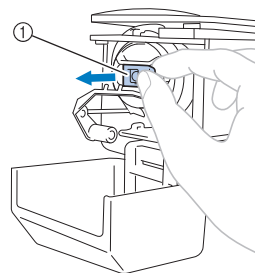

① Zár

### ■ A gép olajozása

Miután eltávolította az orsótokot, olajozza be a gépet. Olajozza be a görgőket. A gép olajozásának részleteit lásd: „A gép olajozása” oldalon 250.



### Megjegyzés

- Cseppentsen egy csepp olajat a hurokfogóra minden nap a használat megkezdése előtt.

## Az orsó felszerelése



### Emlékeztető

- Ez a hímzőgép nincs ellátva orsócsévéllővel. Használjon előtekerített (L típusú) orsót.
- Használhat külön megvásárolható orsócsévéllőt (egyedülálló típus) és külön megvásárolható fém orsót is. (Lásd: 23, 240. oldal.)

## 1 Helyezze az orsót az orsótokba.

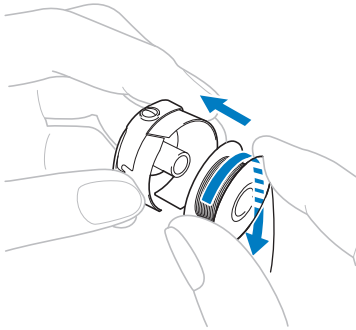

### Megjegyzés

- Ellenőrizze, hogy a cérna az óramutató járásának megfelelően tekeredik-e le az orsóról, az ábra szerint. Ha az orsót úgy helyezte fel, hogy a cérna az orsóról ellentétes irányban tekeredik le, a hímzés nem fog megfelelően elkészülni.

## 2 Bújtassa át a cérnát a cérnanyíláson és a feszességállító rugó alatt.

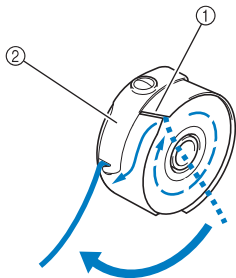

- ① Cérnanyílás
- ② Feszességállító rugó

## 3 Húzzon kb. 50 mm (2 hüvelyk) cérnát a nyíláson keresztül a feszességállító rugóba.

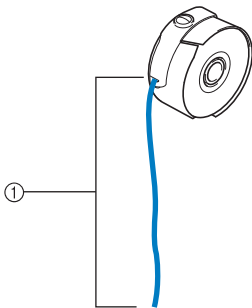

- ① Kb. 50 mm (2 hüvelyk).

## Az orsó behelyezése

### 1 Helyezze be az orsótokot a hurokfogóba. Helyezze be az orsótokot, miközben az orsótok fülét a hurokfogó bemélyedéséhez igazítja, az ábra szerint.

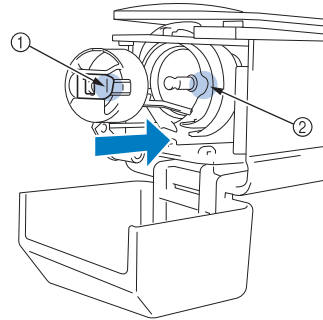

- ① Fül
- ② Bemélyedés

### 2 Teljesen helyezze be az orsótokot, amíg be nem pattan a helyére.

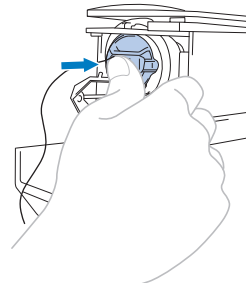

### 3 Zárja le a hurokfogó fedelét.

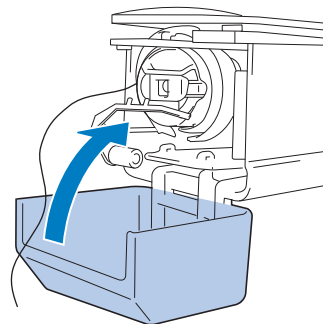

## 2. A gép bekapcsolása

Csatlakoztassa a tápkábelt, majd kapcsolja be a hímzőgépet. Az áramellátással kapcsolatos óvintézkedésekről, lásd: 32. oldal.

- 1** Csatlakoztassa a tápkábelt a géphez.

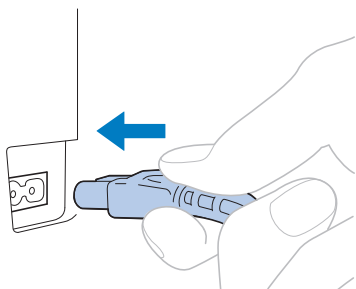

- 2** A tápkábelt csatlakoztassa egy háztartási dugaszolóaljzatba.

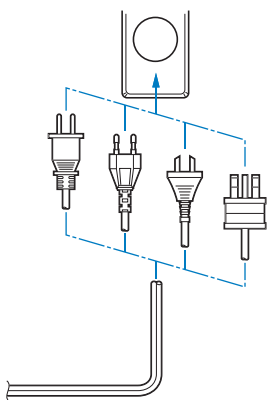

- 3** Kapcsolja be a főkapcsolót a gép hátulján „I” állásba.

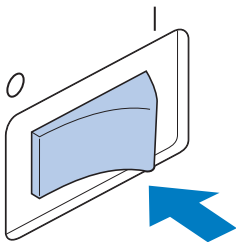

► Bekapcsol az LCD kijelző.

- 4** A gép bekapcsolásakor elindul az üdvözlő film. Érintse meg valahol a képernyőt a lenti üzenet megjelenítéséhez.

- 5** Érintse meg a  gombot.

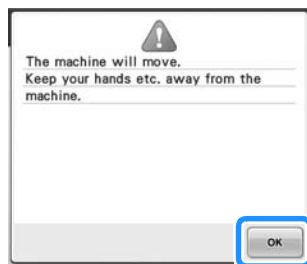

► A mintatípus-választó képernyő jelenik meg, és a start/stop gomb pirosan kigyullad.

- 6** A varrógéphajtó kezdeti állásába áll.
- Amennyiben az 1-es számú tűrúd nincs hímzési pozícióban, a tűrúd mozogni kezd és az 1-es számú tűrúd hímzési pozícióba áll.

### VIGYÁZAT

- **Ügyeljen arra, hogy a kezét és egyéb elemeket távol tartson a varrógéphajtótól a különböző sérülések elkerülése végett.**



### Emlékeztető

- Ha a gépet hímzés közben kikapcsolja, a gép automatikusan eltárolja a készítési pozíciót és előhívja a következő bekapcsoláskor. Ekkor a gép felteszi a kérdést, hogy a korábbi hímzést szeretné-e folytatni, vagy egy új műveletet kíván kezdeni. (Lásd: „A hímzés folytatása a gép kikapcsolása után” oldalon 110.)

## A képernyők ismertetése

Amikor a gépet bekapcsolja és az **OK** gombot megérinti, a mintatípus-választó képernyő jelenik meg. Az alább leírt műveleteket a vezérlőpanelen történő beadással lehet végrehajtani. Az érintőképernyő használatával kapcsolatos óvintézkedésekért lásd a 34. oldal. oldalt.

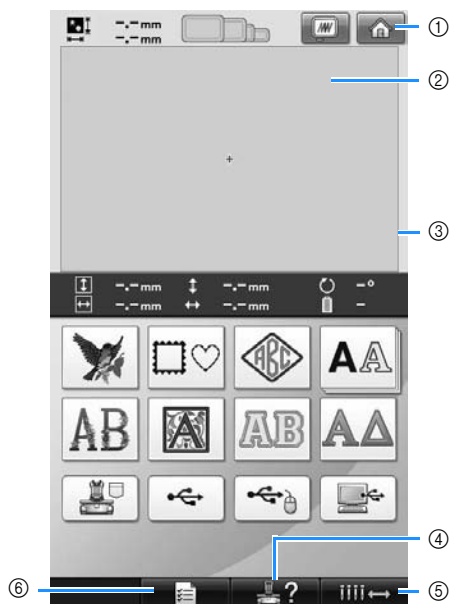

Sz.	Kijelző	Gomb neve	Funkció	Referencia oldal
①		Home (Kezdőlap) gomb	A gombot megérintve töröl minden korábban elvégzett műveletet, és visszatér a kiindulási mintacsoport-választó képernyőre.	
②		Minta-megjelenítési terület	Ez a terület a választott mintát jelzi ki.	196. o.
③		Hímzési terület vonala	Az extranagy hímzőkerethez tartozó hímzési területet jelzi. A hímzőkeret jelöléseit, a rácsvonalakat és egyéb kijelző beállításokat a készülék beállítások képernyőjéről lehet meghatározni.	196. o.
④		Gép kezelési útmutatója gomb	Nyomja meg ezt a gombot a gép működésének ellenőrzéséhez.	206. o.
⑤		Túrúdmozgató gomb	A gombot megérintve mozgathat vagy fűzhet be egy adott túrudat. Ez a gomb minden képernyőn elérhető.	61. o.
⑥		Beállítások gomb	Érintse meg ezt a gombot, ha a hímzőgép beállításait kívánja módosítani.	194. o.

\* A fenti táblázatban szereplő gombok megjelennek, és az ebben az útmutatóban leírt legtöbb képernyőn használhatóak.

## Képernyő-áttekintés

Az alaplankamenet az alábbiakban látható.

A **mintatípus-választó képernyőn** válassza ki a minta típusát. (Lásd: 42, 71. oldal.)



- ① Ezt a gombot megérintve léphet tovább a **mintaszerkesztő képernyőre**, ha már legalább egy mintát kijelölt. Ez a gomb nem lesz elérhető addig, amíg ki nem választ egy mintatípust.

A **mintalista képernyőn** válasszon egy mintát. (Lásd: 42, 72. oldal.)

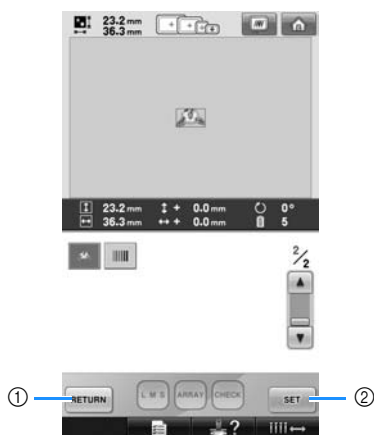

- ① Nyomja meg ezt a gombot a **mintatípus-választó képernyő** kiválasztásához.  
 ② Nyomja meg ezt a gombot a **mintaszerkesztő képernyő** kiválasztásához.

A **mintaszerkesztő képernyőn** szerkessze a mintát. (Lásd: 44, 73. oldal.)



- ① Nyomja meg ezt a gombot a **mintatípus-választó képernyőhöz** való visszatéréshez és egyéb minták hozzáadásához.  
 ② Nyomja meg ezt a gombot a **hímezési beállítások képernyő** eléréséhez.

A **hímezési beállítások képernyőn**, ha kombinált mintáról van szó, szerkessze meg a teljes mintát, határozza meg a hímezési beállításokat, és ellenőrizze a hímezés területét. (Lásd: 45, 75. oldal.)



- ① Nyomja meg ezt a gombot a **mintaszerkesztő képernyőhöz** való visszatéréshez.  
 ② Nyomja meg ezt a gombot a **hímezési képernyő** eléréséhez.

A **hímzési képernyőn** ellenőrizze az egyes tűrudakhoz rendelt színeket, majd fűzze be a felső szálakat. A gép feloldásához érintse meg a **LOCK** gombot, hogy a start/stop gomb elkezdjen zöld színnel villogni. A hímzőgép készen áll a varrás megkezdésére. Miután elkészült a hímzés, megjelenik a **hímzési beállítások képernyője**. (Lásd: 53, 77. oldal.)

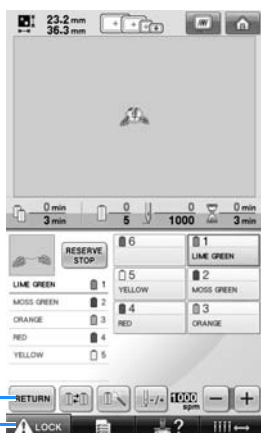

- ① Nyomja meg ezt a gombot a **hímzési beállítások képernyőhöz** való visszatéréshez.
- ② Feloldó gomb

### 3. Hímzés minta kiválasztása

Példaként kiválasztjuk a jobb oldali mintát a hímzés minták utolsó oldaláról.



A mintatípus-választó képernyőn válasszon egy mintakategóriát (/típust).

**Mintatípus-választó képernyő** (A gombokról és képernyőkről szóló egyéb információkért lásd: 71. oldal.)

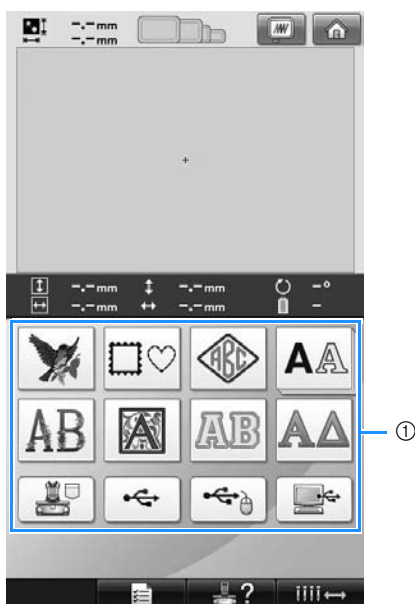

① Mintatípus gombok

A mintalista képernyőn keresse ki a kívánt mintát, majd nyomja meg a gombot az adott mintánál.

**Mintalista képernyő** (A gombokról és képernyőkről szóló egyéb információkért lásd: 72. oldal.)

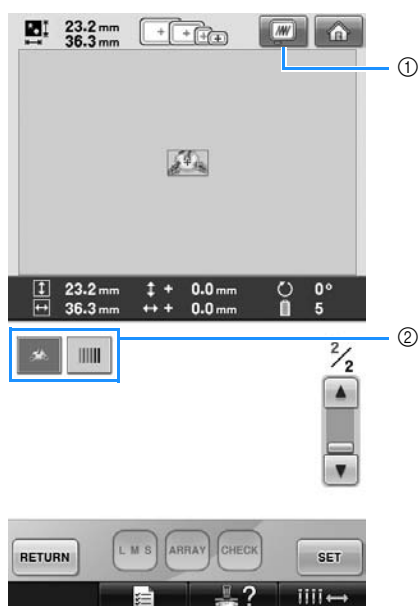

① Megjelenik a kép előnézete.  
② Minta gombok

#### ■ Ellenőrizze a kép előnézetét a mintaválasztó képernyőről

Nyomja meg  gombot a kép előnézetéhez a kiválasztás előtt.

Nyomja meg a  gombot a mintaválasztó képernyőhöz való visszatéréshez.



## Hímzés minta kiválasztása

Virágmintát választunk a második oldalról.

- 1 Érintse meg a  gombot a hímzés minta kategóriájának kiválasztásához.

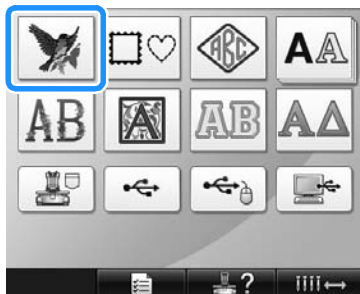

▶ Ekkor megjelenik a mintalista képernyő.

- 2 Érintse meg a  (előző) vagy  (következő) gombot, míg meg nem jelenik a kívánt kép.



- A hímzés mintáktól eltérő mintacsoport kiválasztásához érintse meg:



① Vissza gomb

Megjelenik a mintatípus-választó képernyő.

② Aktuális oldal száma

③ Összes oldalak száma

④ Scroll (Görgetés) gomb

Érintse meg az  (előző) vagy  (következő) gombot, ha egyszerre egy oldalnyit szeretne lépni, vagy érintse meg a sáv bármely részét további oldalakra való előre ugráshoz.

- 3 Érintse meg a kívánt mintát.

Ennél a példánál érintse meg a  gombot.



▶ A kiválasztott minta a minta-megjelenítési területen jelenik meg.

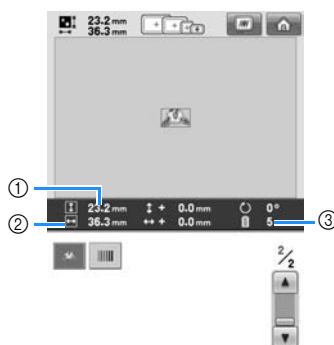

- A minta kiválasztása után a következő jelenik meg:

① A minta függőleges hossza

② A minta vízszintes szélessége

③ Cérnászín-váltások száma

és a ④ által jelzett gombok, amelyek segítségével a minta méretét vagy a karakterek szövegelrendezését módosíthatja. A használható funkciók a kiválasztott minta típusától függően eltérőek lehetnek. (Lásd: „A minta méretének változtatása” oldalon 164.)

- Ha rossz mintát választott, vagy egy másik mintát szeretne választani, érintse meg a kívánt mintát.

- 4 A következő oldal megjelenítéséhez érintse meg a  gombot.

Ezzel jóváhagyja a minta kiválasztását.

▶ Ekkor megjelenik a mintaszerkesztő képernyő.

## 4. A hímzés minta szerkesztése

Ezen a képernyőn szerkesztheti a mintát.

**Mintaszerkesztő képernyő** (A gombokról és képernyőkről szóló egyéb információkért lásd: 73. oldal.)

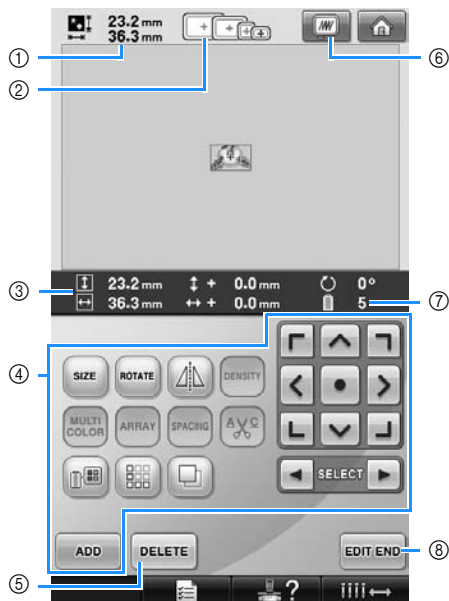

- ① A mintakijelző területen aktuálisan megjelenített hímzés minta méretét mutatja. A felső érték a magasságot, míg az alsó érték a szélességet mutatja. Amennyiben a hímzés minta több mintából áll, amelyet kombinált, a teljes minta mérete jelenik meg, beleértve minden mintát.
- ② Kijelöli a hímzőkeretek méreteit, amelyeket az aktuálisan kiválasztott minták megváráshoz használhat.



### Emlékeztető

- Ha a hímzőkeret-tartó nincs a géphez csatlakoztatva, a hímzési terület nem a megfelelő keretméretet fogja megjeleníteni. (Lásd: 49. oldal.)
- ③ Az aktuálisan kiválasztott hímzés minta méretét mutatja. A felső érték jelzi a magasságot, az alsó a szélességet.
  - ④ Érintse meg a minta szerkesztéséhez.
  - ⑤ Érintse meg ezt a gombot a minta törléséhez, például ha rossz mintát választott ki. Nincs minta kiválasztva és a mintatípus-választó képernyő jelenik meg.
  - ⑥ Megjelenik a kép előnézete.
  - ⑦ A cérnaszín váltásainak számát mutatja az aktuálisan kiválasztott hímzés minta tekintetében
  - ⑧ Folytatás a következő képernyővel.

Ennél a példánál nem fogjuk szerkeszteni a mintát. Bármilyen szerkesztési művelet elvégzése nélkül folytassa a következő képernyővel.

### Folytatás a hímzési beállítások képernyővel

- 1 Nyomja meg a **EDIT END** gombot.



- ▶ Ekkor megjelenik a hímzési beállítások képernyő.

## 5. Hímzési beállítások meghatározása

Erről a képernyőről a teljes mintát lehet szerkeszteni és a hímzési beállításokat is megadhatja. Ezen túlmenően a hímzési pozíciót ellenőrizheti és a mintát mentheti későbbi használatra.

**Hímzési beállítások képernyő** (A gombokról és képernyőkről szóló egyéb információkról lásd: 75. oldal.)

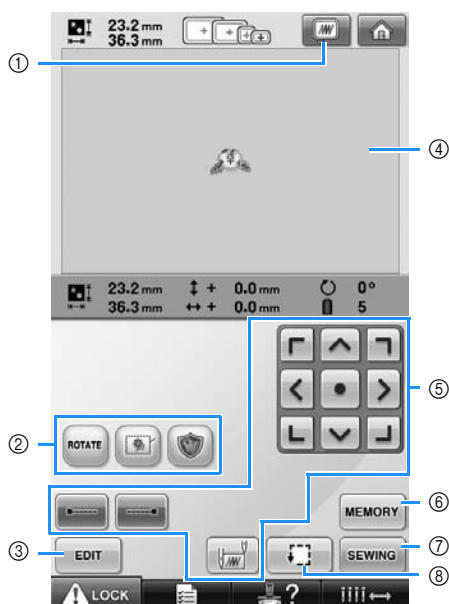

- ① Megjelenik a kép előnézete.
- ② Érintse meg a minta szerkesztéséhez.
- ③ Visszatér a mintaszerkesztési képernyőre.
- ④ A hímzési beállítások képernyőn a hímzőkeret útmutató a minta megjelenítési területén a telepített hímzőkeret méretét jelöli.
- ⑤ Érintse meg ezeket a gombokat annak meghatározásához, hogyan hímezze a mintát.
- ⑥ Érintse meg, ha a mintát a memóriában szeretné tárolni.
- ⑦ Folytatás a következő képernyővel
- ⑧ Érintse meg a hímzési terület ellenőrzéséhez.

Ennél a példánál nem fogunk semmilyen hímzési beállítást elvégezni. Folytassa a következő művelettel.

### Emlékeztető

- Ha a hímzőkeret nincs helyesen elhelyezve, amikor folytatja a hímzési beállítások képernyővel, a hímzőkeret a megfelelő pozícióba fog állni abban az időpontban, amikor megjelenik a hímzési beállítások képernyő. (Lásd: „Megfelelő állásba mozdítás” oldalon 95.)

## 6. Kép előnézete

Megtekintheti a kész minta egy képét a hímzőkereten belül.

### Előnézeti kép ellenőrzése

Jelenítse meg az előnézeti képet annak ellenőrzésére, hogy a hímzés az igényeinek megfelelően készül-e majd el.

- 1 Érintse meg a  gombot.

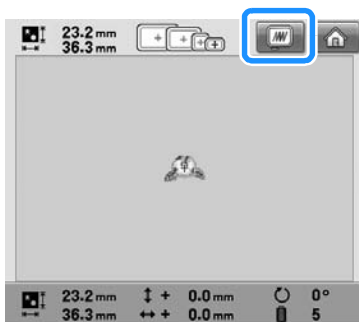

▶ Megjelenik az előnézeti kép.

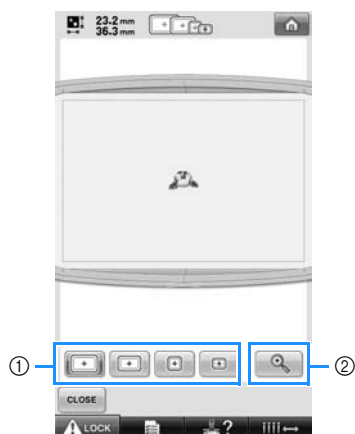



- 1 Nyomja meg ezeket a gombokat a minta különböző hímzőkeret méreteiben való megjelenítéséhez. A szürke gombokon fehérben megjelenő hímzőkereteket tudja kiválasztani.
- 2 Nyomja meg ezt a gombot a minta kinagyított nézetének megtekintéséhez.

### Emlékeztető

- A fekvő megjelenítésű előnézeti képet nem lehet álló megjelenítésre átforgatni még akkor sem, ha van hely felül és alul.

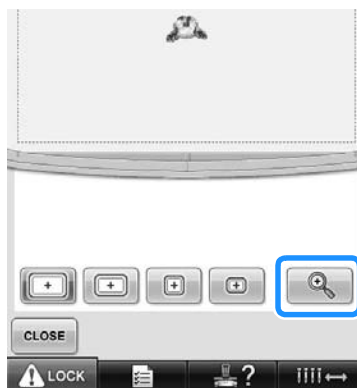
- 2 Érintse meg a  gombot, ha csak a mintát szeretné megjeleníteni (hímzőkeret nélkül) úgy, hogy betöltse a képernyőt.



- 3 Érintse meg ismét a  gombot a minta kerettel való megjelenítéséhez.

- 4 Nyomja meg a  gombot az előző képernyőhöz való visszatéréshez.



### Emlékeztető

- A minta akkor varrható ki, ha közben az előnézete a hímzési képernyőn látható. Ha az előnézet nem a hímzési képernyőn jelenik meg, a minta nem varrható ki.

## 7. Az anyag felhúzása a hímzőkeretre

Miután kiválasztotta a hímezni kívánt mintát, ellenőrizze, hogy mely hímzőkereteket használhatja a minta elkészítéséhez. Válassza ki a megfelelő keret, húzza rá az anyagot, majd stabilizálja a keretet. (Lásd: „Rávasalható anyagrögzítő (hátrész) felhelyezése az anyagra” oldalon 90.) Az anyaggal kapcsolatos óvintézkedésekről lásd: 34. oldal.



### Megjegyzés



- Amennyiben az anyag nem feszes, a minta elcsúszhat vagy az anyag összegyűrődhet. Kövesse az alább leírt műveletet az anyag kellő megfeszítéséhez a hímzőkeretbe, hogy az anyag ne legyen laza. Ezek mellett, ügyeljen arra, hogy egyenes felületen dolgozzon amikor az anyagot a hímzőkeretre húzza.

## Az anyag felhúzása a hímzőkeretre

### 1 Válasszon hímzőkeretet.

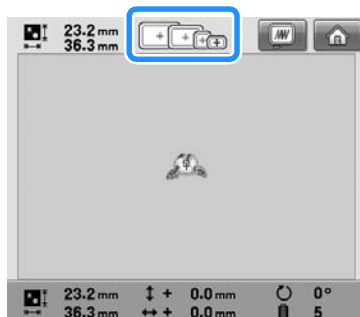
A képernyőn jelzett hímzőkeret-méretek közül válassza ki azt a hímzőkeretet, amelyiket használni szeretné.



A használható hímzőkeretek sötétebben jelennek meg (  ), míg az adott esetben nem használható hímzőkeretek világosabban jelennek meg (  ).



### Emlékeztető

- Ha a hímzőkeret-tartó nincs a géphez csatlakoztatva, a hímzési terület nem a megfelelő keretméretet fogja megjeleníteni. (Lásd: 49. oldal.)

### ■ Hímzőkeret típusok

Ehhez a géphez négyféle méretű hímzőkeret tartozik. Az egyes keretek használatával kapcsolatban lásd: „A hímzőkeretek megfelelő használata” oldalon 88.

Ikon	Név
Hímzési terület	
	<b>Extra-nagy hímzőkeret</b> <b>200 mm (M) × 300 mm (Sz)</b> <b>(7-7/8 hüvelyk (M) × 11-3/4 hüvelyk (Sz))</b>
	<b>Nagy hímzőkeret</b> <b>130 mm (M) × 180 mm (Sz)</b> <b>(5-1/8 hüvelyk (M) × 7-1/8 hüvelyk (Sz))</b>
	<b>Közepes hímzőkeret</b> <b>100 mm (M) × 100 mm (Sz)</b> <b>(4 hüvelyk (M) × 4 hüvelyk (Sz))</b>
	<b>Kis hímzőkeret</b> <b>40 mm (M) × 60 mm (Sz)</b> <b>(1-1/2 hüvelyk (M) × 2-3/8 hüvelyk (Sz))</b>



### VIGYÁZAT

- Amennyiben a négy mellékelt hímzőkerettől eltérő nagyságú hímzőkeretet használ, a keret megütheti a nyomótalpat és károsíthatja a gépet, sőt akár személyi sérülést is okozhat.



### Megjegyzés

- A hímzőkeret-jelzők az összes hímzőkeret méretet mutatják, amelyekben a hímzésmintát el lehet készíteni. Ügyeljen arra, hogy mindig a legmegfelelőbb méretű hímzőkeretet használja. Ha a hímzőkeret túl nagy, a minta elcsúszhat, vagy az anyag is felgyűrődhet. (Lásd: „A hímzőkeretek megfelelő használata” oldalon 88.)

**■ Az anyag felhúzása a kis hímzőkeretre**

A kis hímzőkeretre történő anyagfelhúzás művelete alább olvasható.

Az anyagot ugyanezzel a művelettel lehet a közepes méretű hímzőkeretre is felhúzni.

A nagy és extra-nagy hímzőkeretre történő anyagfelhúzás részleteiért lásd: „Az anyag felhúzása” oldalon 91.

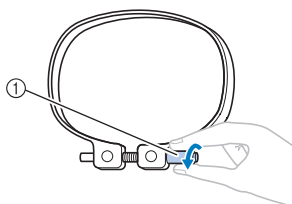
**2 Lazítsa ki a külső keret csavarját.**

① Csavar

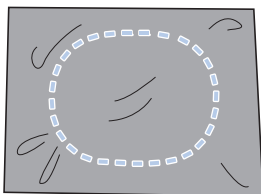
**3 Helyezze az anyagot a megfelelő oldalával felfelé a külső keret tetejére.**

- A külső keretnek nincs elülső vagy hátsó része. Mindkét oldalt használhatja elülső oldalként.

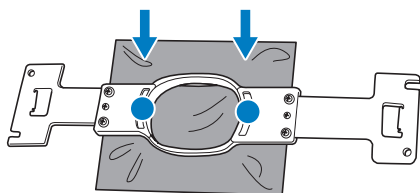
**4 Nyomja a belső keretet a külső keretbe.**

- Ügyeljen arra, hogy az anyag ne ráncosodjon, miután kifeszítette a hímzőkeretre.

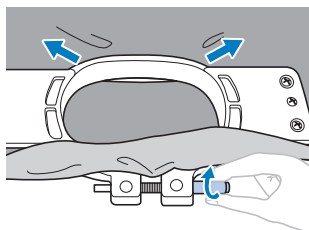
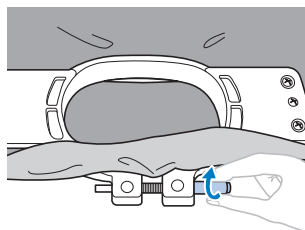
**5 Enyhén húzza meg a csavart, majd húzza ki az anyag széléit.****6 Húzza meg szilárdan a csavart, majd ellenőrizze, hogy az anyag feszes-e.**

- Miután megfeszítette az anyagot, ha enyhén rápaskol, dobszerű hangot kell hallania.
- Kapcsolja össze szorosan a belső és külső keretet úgy, hogy a belső keret alja alacsonyabban legyen a külső keret aljánál.

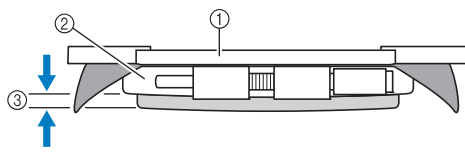

- ① Belső keret  
② Külső keret  
③ Belső keret alja

- A mellékelt tárcsa alakú csavarhúzó segítségével húzza meg a csavart.

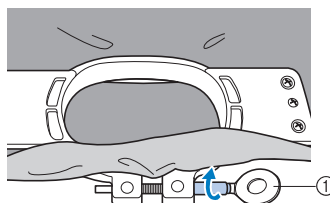

① Tárcsa alakú csavarhúzó

A megfeszített anyag mennyisége és a stabilizáló anyag használata eltérhet a hímzésre szánt anyag típusától. Próbálkozzon különböző módszerekkel a legjobb eredmény elérése érdekében. (Lásd: „Anyagfelhúzási technikák” oldalon 222.)

**🔔 Emlékeztető**

- A hímzőgépet külön megvásárolható sapkakerettel is használhatja. (Lásd: „Külön megvásárolható sapkakeret használata” oldalon 225.)

## 8. A hímzőkeret rögzítése a varrógéphez

Miután felhúzta a szövetet a hímzőkeretre, rögzítse a hímzőkeretet a hímzőgéphez.

### ! VIGYÁZAT

- Ha a hímzőkeret nincs megfelelően csatlakoztatva, a keret a nyomótalpnak ütközhet és károsíthatja a gépet, sőt akár személyi sérülést is okozhat.
- Amikor csatlakoztatja a hímzőkeretet, győződjön meg arról, hogy a start/stop gomb pirosan világít-e. Ha a start/stop gomb zölden villog, a hímzőgép elkezdheti a varrást. Ha a hímzőgép véletlenül működésbe lép, sérülést is okozhat.
- Amikor csatlakoztatja a hímzőkeretet, ügyeljen arra, hogy a hímzőkeret ne ütközhesen a hímzőgép egyéb alkatrészeibe.



### Megjegyzés

- Mielőtt csatlakoztatja a hímzőkeretet, ellenőrizze, hogy van-e elegendő cérna az orsón.

## A hímzőkeret rögzítése

Állítsa a hímzőkeret tartójának szélességét a hímzőkeret méretéhez, majd rögzítse a hímzőkeretet a géphez. Példaként a kis hímzőkeret rögzítési művelete olvasható az alábbiakban.

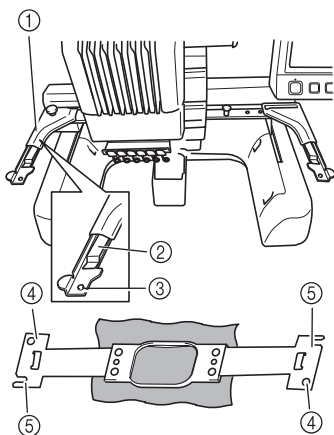

- ① A hímzőkeret-tartó bal karja  
Mozgassa a hímzőkeret-tartó karját balra vagy jobbra a hímzőkeret méretre állításához.
- ② Csatolja fel a hímzőkeret-tartót.  
Helyezze a hímzőkeretet a hímzőkeret-tartó csatlóira.
- ③ Pozícionáló tű
- ④ Furatok
- ⑤ Pozícionáló nyílások

### 1 Lazítsa meg a hímzőkeret-tartó két szárnyas csavarját.

Ha a csavar túl szoros, használja a mellékelt tárcsa alakú csavarhúzó.

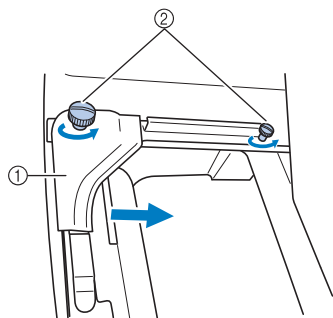

- ① Bal oldali tartókar
- ② Szárnyas csavarok

► A hímzőkeret-tartó bal oldali tartókarja mozgatható.

- A csavarokat maximum 2 fordulattal lazítsa meg az óramutató járásával ellentétes irányban. Ne távolítsa el a csavart.

- 2** Mozgassa a bal oldali tartókart a csavaroknak a telepítendő hímezőkerethez történő beállításához a jobb oldalon, majd húzza vissza a szárnyas csavarokat. Ennél a példánál az ⑤ jelhez kell igazítani.

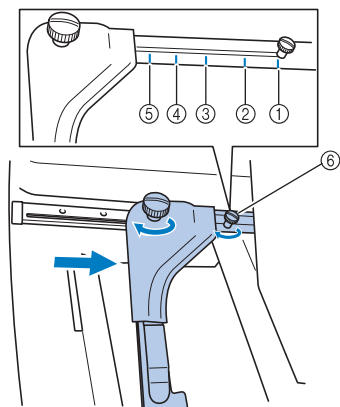

- ① Jelzés az extra nagy hímezőkerethez
- ② Jelzés a nagy hímezőkerethez
- ③ Jelzés a közepes hímezőkerethez
- ④ Jelzés ipari hímezőgépekhez való hímezőkerethez\*
- ⑤ Jelzés a kis hímezőkerethez
- ⑥ Állítsa be a csavart a jelzéshez.

\* Amikor ipari hímezőgépekhez való hímezőkeretet használ, előfordulhat, hogy a gép nem ismeri fel a keretben a hímezési területet. Ennek ellenőrzéséhez, hogy a minta ráfér-e a hímezési területre, használja a próbavarrás funkciót. Ha ipari hímezőgépekhez való hímezőkeretet szerelt fel, a hímezőkeret-tartó jobb oldali tartókarját szintén állítani kell. A részleteket lásd: 224. oldal.

### Megjegyzés

- Kérjük, húzza szorosra a két csavart a mellékelt tárcsa alakú csavarhúzó segítségével. A gép rossz keretméretet fog észlelni, ha a két csavar nincs rendesen meghúzva.

- ▶ A hímezőkeret-tartó készen áll a hímezőkeret rögzítéséhez.

- 3** Tartsa a hímezőkeretet vízszintesen, majd egyidejűleg igazítsa össze mind a bal, mind a jobb oldali foglalatot a hímezőkeret-tartó csatjaival.

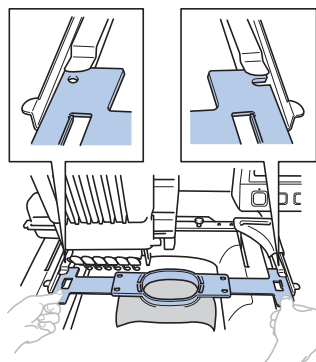

- A belső keretnek felül kell lennie.

### Megjegyzés

- Ha a külső keret van felül, mint a lentebb ábrán is látható, a hímezőkeret helytelenül lett rögzítve.

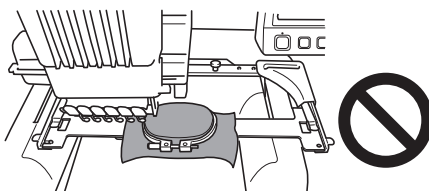

- 4** Helyezze be a hímezőkeretet addig, amíg be nem pattan a helyére.

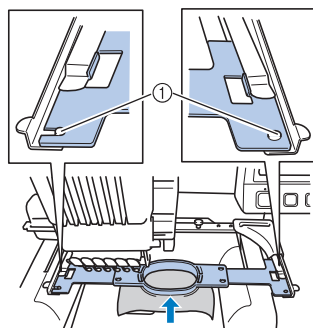

- ① Győződjön meg arról, hogy a hímezőkeret-tartó jobb és bal tartókarjának tüi beleférnek a hímezőkeret pozícionáló nyílásaiba és furataiba.



## 9. A hímzési terület ellenőrzése

Ellenőrizze a hímzési területet, hogy meggyőződhessen arról, hogy a hímzést a gép a kívánt helyre fogja varrni, és nem fog elcsúszni, továbbá hogy a hímzőkeret nem fog nekiütődni a nyomótalpnak. Ha a hímzőkeret nincs megfelelően pozicionálva, a helyes állásba áll, majd jelöli a hímzési pozíciót.

1 Érintse meg a  gombot.



► A nyomótalp ekkor leereszkedik, a hímzőkeret pedig mozogni kezd, megmutatva a hímzési területet.

2 A minta hímzési területét jelölő nyolcszög sarkait a gép irányváltással jelöli.

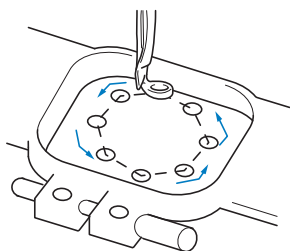

Figyelje óvatosan a hímzőkeret mozgását és ellenőrizze, hogy a gép a hímzést a kívánt helyre készíti-e, és hogy a hímzőkeret nem ütődik-e a nyomótalpnak.

## Ideiglenes leállítás a terület ellenőrzésére



A hímzőkeretet ideiglenesen le lehet állítani a kívánt állásban, vagy a hímzési terület ellenőrzését is le lehet állítani.

1 Amikor a hímzőkeret a kívánt állásba áll, újból nyomja meg a  gombot.

► A hímzőkeret abbahagyja a mozgást, és megjelenik a következő képernyő.



1 Érintse meg a keret mozgásának folytatásához.  
2 Érintse meg a hímzési terület ellenőrzésének leállításához.

2 A hímzőkeret mozgásának további engedélyezéséhez érintse meg a következőt:  . Érintse meg a(z)  gombot a hímzési terület ellenőrzésének leállításához.

## Folytatás a hímzési képernyővel

Miután elvégezte a szükséges műveleteket a hímzési beállítások képernyőn, folytassa a hímzési képernyővel.

- 1 Érintse meg a **SEWING** gombot.



- Megjelenik a hímzési képernyő.

## 10. Felső befűzés

Nézze meg a hímzési képernyőt, hogy mely tűrudakat mely cérnaszínekkel kell befűznie, majd fűzze be a felső szálat.

### A tűrudak és cérnaszínek ellenőrzése

A hímzési beállítások képernyőn, érintse meg a **SEWING** gombot a hímzési képernyő megjelenítéséhez és az üzenet előhívásához, hogy mely tűrudakat kell befűznie (hogy mely cérnaorsókat kell kicserélnie korábbról). Ellenőrizze a cérnaszíneket a képernyőn.

**Hímzési képernyő** (A gombokról és képernyőkről szóló egyéb információkért lásd: 77. oldal.)

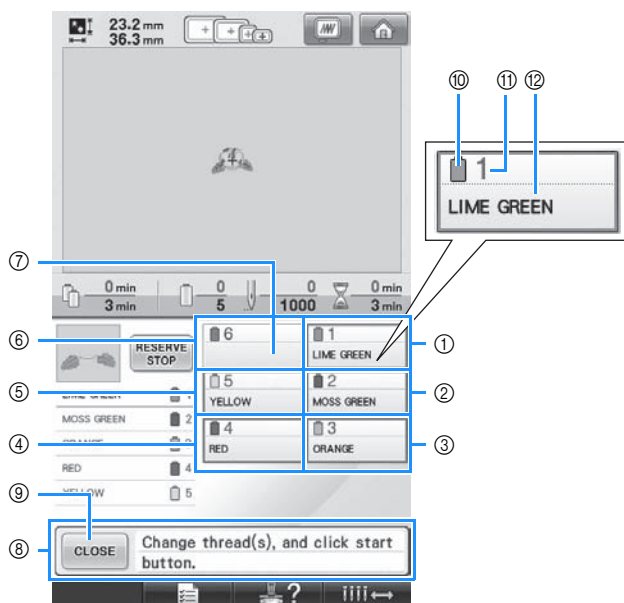

- ① Céna információ az első tűrúdhhoz
- ② Céna információ a második tűrúdhhoz
- ③ Céna információ a harmadik tűrúdhhoz
- ④ Céna információ a negyedik tűrúdhhoz
- ⑤ Céna információ az ötödik tűrúdhhoz
- ⑥ Céna információ a hatodik tűrúdhhoz
- ⑦ Ha nem jelenik meg semmilyen cérnaszín, az adott tűrúd nincs használatban.  
Ha egy korábbi varráskor a tűrúdhhoz már társított egy színt, a tűrúdnál a korábban használt szín jelenik meg.
- ⑧ Cserélje a cérnaorsót üzenet. (Lásd: 103. oldal.)  
Ez az üzenet akkor jelenik meg, amikor szükség van a cérnaorsó cseréjére. Ha nem nyomja meg a **CLOSE** ⑨ gombot az üzenet bezárásához, a hímzést nem fogja tudni folytatni.



#### Emlékeztető

- A cserélendő cérnaorsóra vonatkozó cérnainformáció piros keretben jelenik meg.

- ⑩ Cérnaszín
- ⑪ Tűrúd szám
- ⑫ Cérnaszín neve vagy száma

Fűzze be azt a cérnaszínt, amelyik a tűrúd száma mellett jelenik meg. A képernyőn megjelenik  
1: Lime green (lime zöld)  
2: Moss green (mohazöld)  
3: Orange (narancs)  
4: Red (piros)  
5: Yellow (sárga)  
Amennyiben nincs név a tűrúd száma mellett, a tűrúd nem használatos. Ennél a példánál a 6-os tűrúdat nem használjuk.

## 1 Érintse meg a gombot.

► Ezzel bezárja a cérnaorsó cseréjére felszólító üzenetet.

- A cérnaszínek ellenőrzése mellett, a hímzési képernyőn megtekinthet olyan információkat, mint a várható öltések száma, varrási idő, továbbá számtalan hímzési beállítást is meghatározhat.

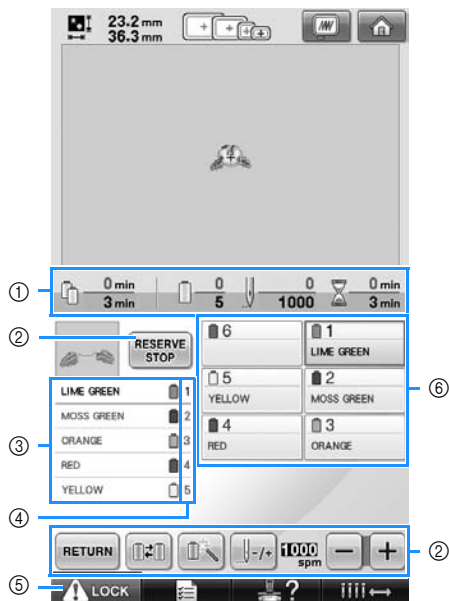





- 1 Mutatja a cérnaszín-váltások számát, az öltések számát, a hímzési időt és a következő orsócsereig hátralévő időt.
- 2 Használja ezeket a gombokat a különböző hímzési beállítások meghatározásához, vagy a hímzési beállítások képernyőre való visszatéréshez.
- 3 A cérnaszínek hímzési sorrendjét mutatja.
- 4 Jelöli a tűrudak számát, amelyhez a cérnaszínt társította a bal oldalon.
- 5 A gép elindításához nyomja meg ezt a gombot a gép feloldásához, majd nyomja meg a start/stop gombot.
- 6 Nyomjon meg egy gombot a kiválasztott tűrud varrási pozícióba mozgatásához. Akkor használja, amikor a tűt az automatikus tűbefűzési mechanizmussal kívánja befűzni.

## ! VIGYÁZAT

- Amikor megnyomja a  (feloldó gombot) a hímzési képernyőn, a start/stop gomb zölden kezd villogni, és a hímzőgép megkezd a varrást. A felső szál vagy a tű befűzésekor ügyeljen arra, hogy a hímzőgépet ne indítsa el véletlenül, különben személyi sérülés is bekövetkezhet.

## Felső befűzés

Használjon hímzőcérnát a tűrudak sorban történő befűzéséhez, kezdve az 1-es rúddal.

A  →  →  →  megérintésével megnézheti a működésről készült videót az LCD-kijelzőn (Lásd: 206. oldal).

## VIGYÁZAT

- Amikor a felső szál befűzését végzi, gondosan kövesse az utasításokat. Ha a felső szál befűzését nem végzi el megfelelően, a szál elszakadhat vagy összegabalyodhat, ami a tű elhajlását vagy törését okozhatja.



### Megjegyzés

- Javasoljuk, hogy műselyem vagy poliészter hímzőcérnát használjon (120 den/2, 135 dtex/2, 40 súly (Amerikában és Európában) / #50 (Japánban)).



### Emlékeztető

- A hímzőgép befűzésének útvonalát egy vonal jelöli a gépen. Ügyeljen arra, hogy a befűzést a bemutatottak szerint végezze el.

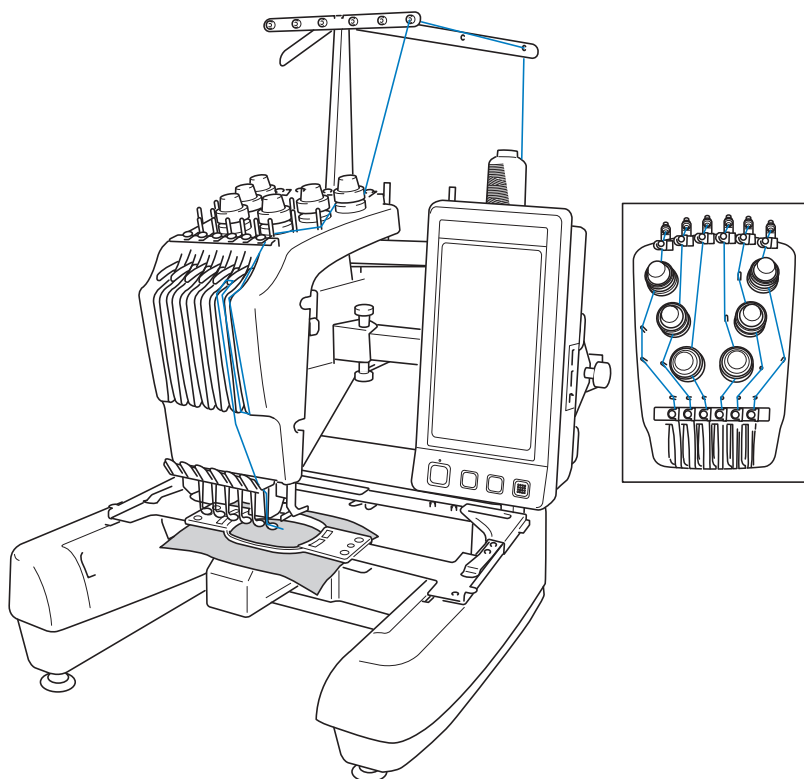

A számok a befűzési útvonalat jelölik minden számozott tűrúdhoz. Ügyeljen arra, hogy helyesen fűzze be a tűrudakat.

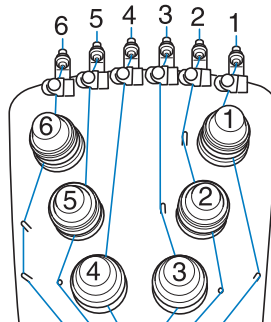
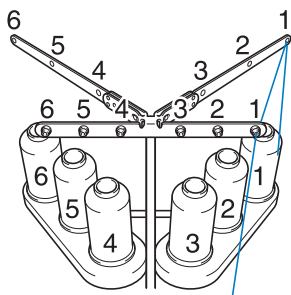

**1** Helyezze az 1-es tűrúdhoz meghatározott színnel (lime zöld) rendelkező cérnaorsót az 1-es orsótartó rúdra.

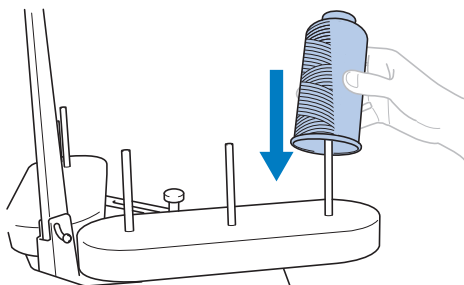

- Győződjön meg arról, hogy az orsóállvány V alakban van kinyitva.
- Amikor kisebb cérnaorsókat használ, feltétlenül használja a mellékelt orsóalátéteket az orsótartó rúdon, mielőtt felhelyezné a használni kívánt cérnaorsót.
- Az összes orsósapkát úgy helyezze fel, hogy azok ne lógjanak túl az orsótartó rudakon.

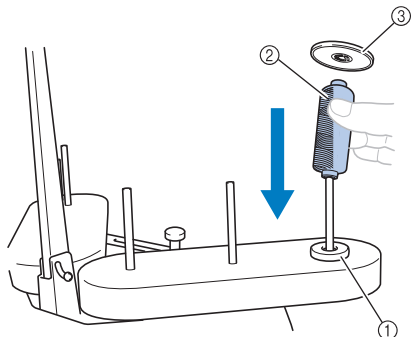

- ① Orsóalátét
- ② Kis orsó
- ③ Orsósapka

**2** Vezesse át a cérnát az 1. számú lyukon a szállevezetőben az orsó felett, majd vezesse át a szálát az 1. számú lyukon a szállevezetőben a gép eleje felé.

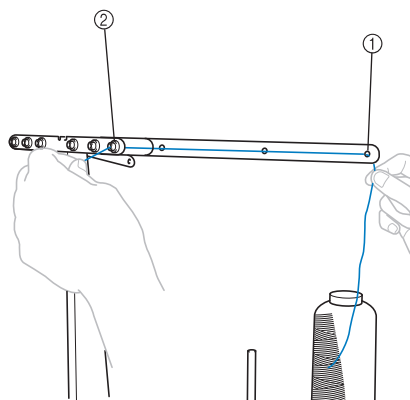

- ① 1. számú lyuk a szállevezetőben az orsó felett
- ② 1. számú lyuk a szállevezetőben a gép eleje felé

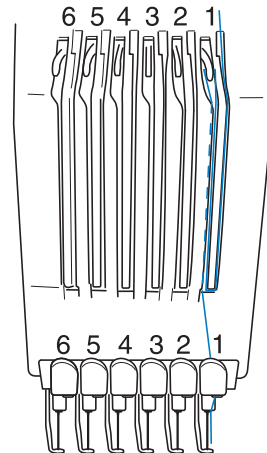
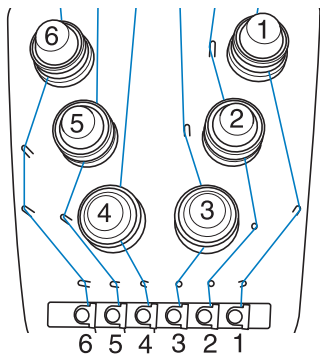

**3** Vezesse át a cernát a lyukon az 1. számú felső szálfeszítőben.

Vezesse át a cernát a szálfeszítő belsejétől önmaga felé.

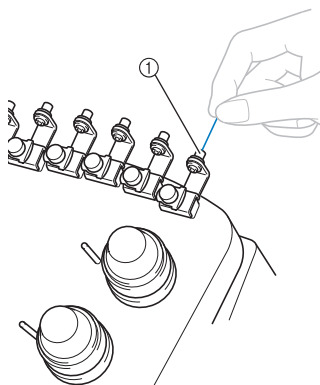

① Lyuk a felső szálfeszítőben

**4** Vezesse át a cernát az 1. számú felső szálfeszítőn.

Tartsa meg a cernát két kézzel, majd vezesse át a vezetón jobb oldalról.

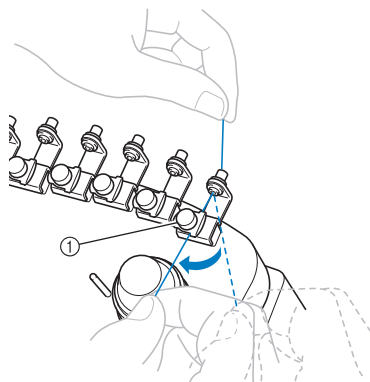

① Felső szálfeszítő

**5** Tekerje rá a cernát egyszer az óramutató járása szerint az 1-es szálfeszítő tárcsára.

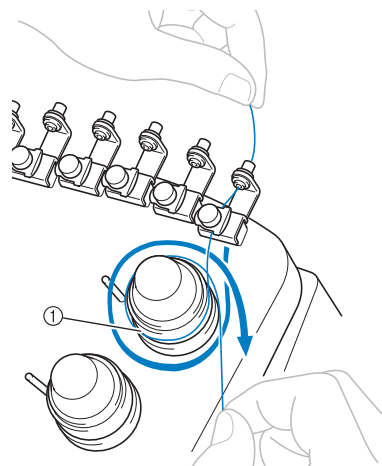

① Szálfeszítő tárcsa

- Győződjön meg arról, hogy a cernát biztonságosan feltekerte-e a szálfeszítő tárcsára és megfelelően vezette-e át a szálfeszítő tűskéken. (Lásd a bal oldali illusztrációt az oldal tetején.)

**Megjegyzés**

- Minden szálfeszítő tárcsát az óramutató járásának megfelelő irányban kell felfűzni.

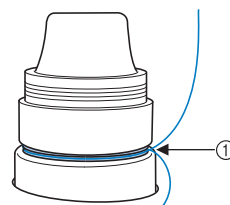

① Itt húzza át.

- 6** Húzza végig a cernát a gép által jelölt szálútvonalon, majd vezesse át az 1. számú középső szálvezető lemez alatt.

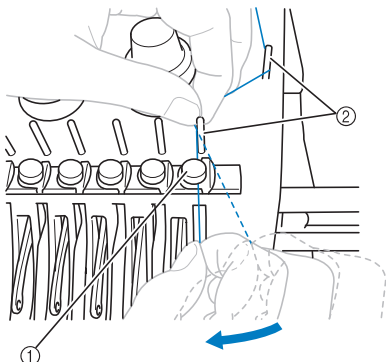

- ① Középső szálvezető  
② Szálvezető tűske

- A felső szálvezetőtől a szálvezető tárcsán át egészen a középső szálvezetőig terjedő útvonal (5 - 6 közötti lépés) különbözhet az orsók számától függően. A szál balról jobbra történő átvezetésével a szálvezető tűskéken keresztül megakadályozza, hogy a szál összegabalyodjon. Fűzzön be minden tűrudat az 57. oldal. oldalon látható illusztráció szerint.

- 7** Vezesse át a szálát az 1. számú nyíláson át, hogy áthúzhassa az 1. számú feszítőkar lyukon jobbról balra.

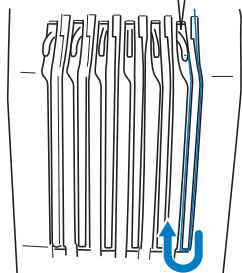
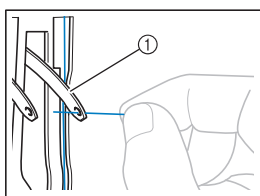

- ① Szálemelő kar

- 8** Vezesse át a cernát lefelé az alsó szálvezető nyílásába, majd az 1. számú alsó szálvezető lyukon.

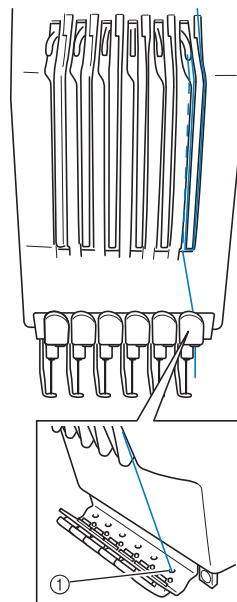

- ① Lyuk az alsó szálvezetőben

- 9** Használja a mellékelt befűzőt, hogy befűzhesse a cernát az 1. számú tűrud szálvezetőjébe.

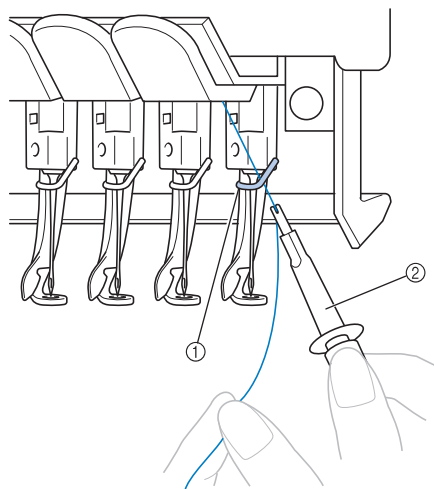

- ① Tűtartó rúd szálvezetője  
② Tűcserélő szerszám (befűző)



## Szálbefűzés a tűbe

Használja az automatikus tűbefűző mechanizmust a tű befűzéséhez.



megérintésével megnézheti a működésről készült videót az LCD-kijelzőn (lásd: 206. oldal).

### 1 Nyomja meg az automatikus tűbefűző gombot.

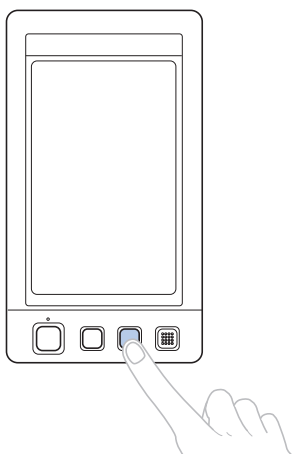

- Az automatikus tűbefűzési mechanizmuson található hurokfogó áthatol a tű fokán.

## ! VIGYÁZAT

- Ha a tű nincs teljesen behelyezve, a hurokfogó az automatikus befűzési mechanizmuson nem tud áthatolni a tű fokán az automatikus tűbefűzési folyamat során, és emiatt a hurokfogó elgörbülhet vagy a tűt nem lehet majd befűzni.
- Ha a hurokfogó az automatikus befűzési mechanizmuson elgörbül, vagy sérül, keresse fel márkakereskedőjét.
- Miközben az automatikus befűzési mechanizmus hurokfogója áthatol a tű fokán, ne forgassa meg a kézikereket, különben az automatikus tűbefűzési mechanizmus sérülhet.

## ☀ Megjegyzés

- A sérülés elkerülése végett, az automatikus tűbefűzési mechanizmus visszatérhet vissza állásba, amikor forgatja a kézikereket.
- Az automatikus tűbefűzési mechanizmus egy tűt tud egyszerre befűzni varró pozícióban. Amikor a mechanizmust használja, győződjön meg arról, hogy a befűzni kívánt tűrúd varró állásban van, különben az automatikus tűbefűzési mechanizmus nem lesz használható az adott tűnél. Ha a tűrúd nincs varró pozícióban, mozgassa oda. (Lásd: 61. oldal.)

- ### 2
- Húzzon ki kb. 150 mm (6 hüvelyk) cérnát. Lazítsa meg a cérnát, és szüntessen meg rajta bármilyen feszítést. Majd az ábra szerint húzza a cérnát az automatikus tűbefűzési mechanizmus alá jobb oldalról, majd kapja el azt a hurokfogóval, amely áthatol a tű fokán.

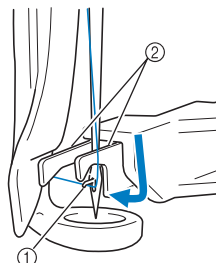

- ① Hurokfogó  
② Villa

## ☀ Megjegyzés

- Amikor elkapja a cérnát a hurokfogóval, ügyeljen arra, hogy a cérna ne legyen laza.

- 3** Húzza a cérnát a vezető alá a nyomótalpon.

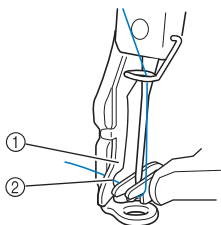

- ① Vezető a nyomótalpon
  - ② Bemélyedés a nyomótalpon található szálvezetőn
- Ügyeljen arra, hogy a cérna megfelelően áthaladjon a nyomótalp szálvezetőjének bemélyedésén.

- 4** Megfelelően húzza át a cérnát a szálvágó vágatába, majd húzza meg enyhén a szálat, hogy elvágassa.

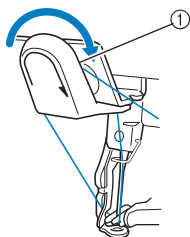

- ① Szálvágó vágata



### Megjegyzés

- Amennyiben a cérna nincs megfelelően áthúzva a szálvágó vágatán, a „Wiper error” (fogó hiba) jelenik meg és a tűt nem lehet befűzni. Ügyeljen arra, hogy a cérnát megfelelően behúzza a vágatba.
- Ha nincs elég cérna kihúzva, a cérnát nem lehet áthúzni a szálvágón.

- 5** Nyomja meg az automatikus tűbefűző gombot.

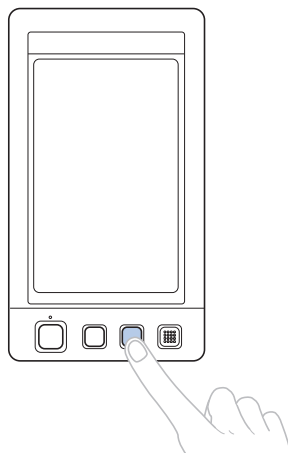

- A befűző hátrafelé mozog a tűhöz képest. A cérnát keresztülhúzza a tű fokán.
- A fogó kijön és elkapja a szálat a tű és a befűző között.
- A befűző visszaáll eredeti állapotába.

Ezzel befejeződik az 1. tűrud felső szál befűzési folyamata.

Fűzze be a többi tűrudat is ugyanilyen módon. Megjegyzés: Ha a befűzni kívánt tűrudat nem állította hímzési pozícióba, a tűt nem lehet befűzni az automatikus tűbefűzési mechanizmussal. A hátralevő tűrudak esetében hajtsa végre a következő műveletet a tűrud hímzési pozícióba állításához és a tű befűzéséhez.

■ Egy kiválasztott tőrúd mozgatása vagy befűzése

Bármikor befűzheti, és hímzési pozícióba állíthatja a kiválasztott tőrúdat.

1 Érintse meg a  gombot.



► Megjelenik a tőrúdmozgató képernyő.

2 Érintse meg annak a tőrúdnak a gombját, amelyet mozgatni szeretne, vagy be kíván fűzni.

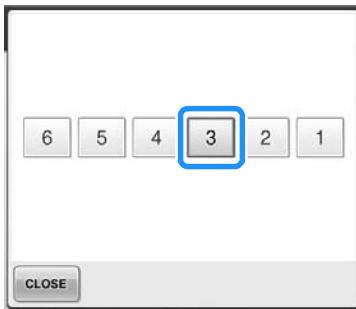

► A kiválasztott tőrúd hímzési pozícióba áll.

3 Nyomja meg az automatikus tűbefűző gombot a tőrúdmozgató képernyőn.

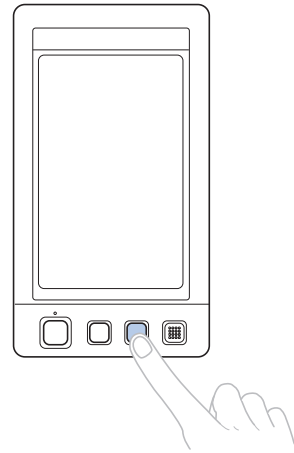

4 Nyomja meg a  gombot az előző képernyőhöz való visszatéréshez.

### Emlékeztető

- A hímzési képernyőn egy kék keret jelenik meg a kijelölt tőrúd cernainformációs dobozában.



## ■ A befűzni kívánt tűrúd hímzési pozícióba állítása

A tűrudat a hímzési képernyőn tudja mozgatni.

### 1 Érintse meg annak a tűrúdnak a gombját, amelyet be kíván fűzni.

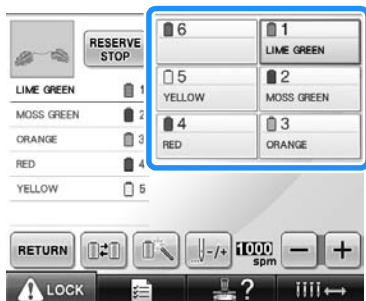

▶ A kiválasztott tűrúd hímzési pozícióba áll.



### Megjegyzés

- Ha a cérna nem feszes, lejöhet a szálfeszítő tárcsáról. Miután befejezte a befűzést, ellenőrizze újra, hogy meggyőződjön arról, hogy a szálát megfelelően fűzte-e be a szálfeszítő tárcsába. (Lásd a(z) 5. lépést a 57. oldalon)



### Emlékeztető

- Amikor lecseréli az egyik felső cérna színét, egyszerűen újrafűzheti a gépet, ha az aktuálisan használt cernát az orsó és az orsó fölött lévő szálfeszítő fölött vágja el. Helyezze az új orsót az orsótartó rúdra és kösse össze az új cérna végét a korábbi cérna végével. Ezután húzza keresztül a szálát a tűn. (Lásd: 104. oldal.)

## ■ Az orsóháló használata

Amikor fémes szálát vagy egyéb erős cernát használ, helyezze a mellékelt orsóhálót az orsó fölé varrás előtt.

Ha az orsóháló túl hosszú, hajtsa félbe egyszer, hogy az megfeleljen az orsó méretének, mielőtt az orsóra helyezné.

Lehetséges, hogy szükség lesz a szál feszeségének állítására, amikor orsóhálót használ.

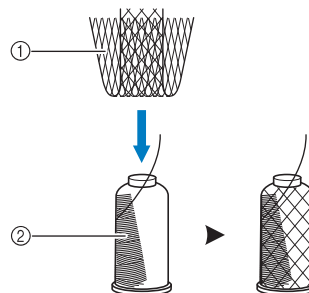

- ① Orsóháló
- ② Cérna

## 11. Hímzés varrása

A hímzőgép most már készen áll a varrás megkezdésére.

Amikor a gép elkezd a varrást, a nyomótalp automatikusan leereszkedik, a gép elvégzi a szálvágási műveleteket az öltés végén, a cérnákat a gép a hímzésnek megfelelően folyamatosan változtatja, és a gép leáll, ha elkészítette a hímzést.

### **!** VIGYÁZAT

- **Biztonsági okokból a hímzőgépet nem hagyhatja felügyelet nélkül varrás közben.**
- **A készülék működése közben különösen figyeljen a tű helyzetére. Emellett tartsa távol a kezét minden mozgó alkatrésztől, így a tűtől, tűrúd-tartótól, szálfelszívó kartól és varrógéphajtótól, ellenkező esetben személyi sérülés is bekövetkezhet.**

### ■ Záró mechanizmus

Biztonsági okokból ez a hímzőgép záró funkcióval van ellátva.

Normális esetben a hímzőgép zárva van (nem lehet vele varrást kezdeni). Amíg a gépet fel nem oldja, nem lehet vele varrni. Amennyiben a hímzőgépet nem indítja el 10 másodpercen belül a feloldás után, automatikusan újból lezáródik.

A start/stop gomb mutatja, hogy a hímzőgép le van-e zárva, vagy sem. Ha a start/stop gomb pirosan világít, a gép le van zárva. Ha a start/stop gomb zölden villog, a gép fel van oldva.

## Hímzés indítása



### Megjegyzés

- Győződjön meg arról, hogy semmilyen tárgy nincs a hímzőkeret mozgási területén. Amennyiben a hímzőkeret nekiütközik egy másik tárgynak, a minta elcsúszhat.

1

Nyomja meg a  gombot a gép feloldásához.

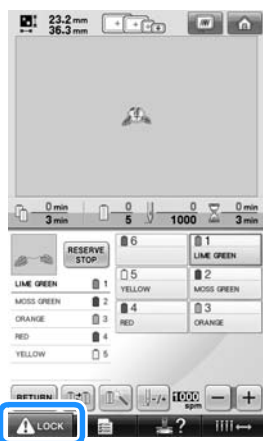

- ▶ A start/stop gomb zölden kezd villogni, és a hímzőgépet el tudja indítani.
- Ha a start/stop gombot nem nyomja meg 10 másodpercen belül, miután feloldotta a hímzőgépet, a gép ismét lezár.

- 2** Nyomja meg a start/stop gombot. Nyomja meg a start/stop gombot, miközben az zölden villog. Ha a start/stop gomb ismét pirosan kezd világítani, ismétlje meg a műveletet a **1** lépéstől.

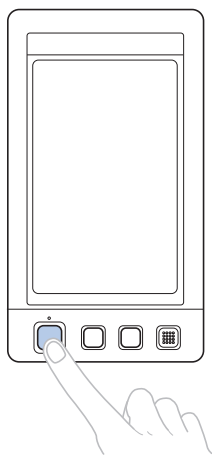

- A start/stop gomb zölden világít és megkezdődik a varrás az első színnel.

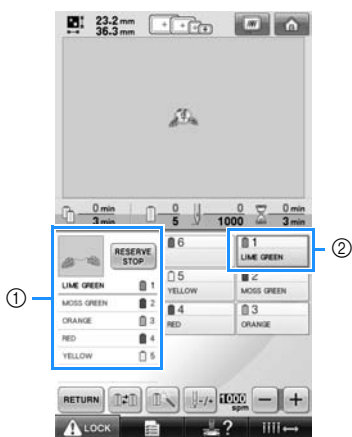

- ① A tűrúd hímzésre aktuálisan használt, vagy hamarosan használatra kerülő cérna színe a cérnaszínsorrend-kijelző tetején látható. A hátralévő színek a hímzési sorrendben láthatók, fentről kezdődően.
- ② Az aktuálisan kiválasztott tűrúd cérnainformációs doboza körül kék keret látható.
- Miközben a hímzőgép varr, az éppen varrás alatt lévő pontot a gép zöld célkereszttel jelöli a minta megjelenítési területén. Emellett az öltések számát és az eltelt időt is számolja.

- 3** Miután befejeződött az első szín varrása, a gép automatikusan leáll és elvágja a szálát. A tűrúdtartó átvált a 2. szín pozícióba, és megkezdődik a varrás a második színnel.

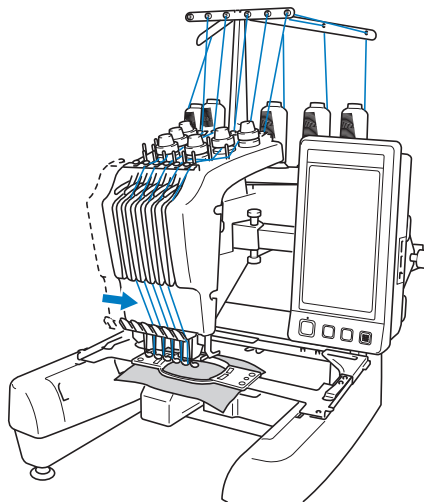

- A cérnaszín-kijelző a képernyőn a második színnel folytatódik, és a második tűrúd cérna információja egy kék kerettel lesz körbevéve.

- 4** Ez addig folytatódik, amíg a legutolsó színt is meg nem varrja a gép, majd a hímzőgép automatikusan leáll.

- Újra megjelenik a hímzési beállítások képernyő.
- A start/stop gomb ismét pirosban világít.
- Nincs szükség semmilyen vágási műveletre sem az öltés megkezdésekor, sem befejezésekor.

## ■ A hímzés folytatása

Ugyanazon minta újbóli varrásához érintse meg a **SEWING** gombot.



- ▶ A hímzési képernyő jelenik meg, így ugyanazt a mintát megvarrhatja újra.

Új minta választásához érintse meg a  gombot.



- ▶ Megjelenik a mintatípus-választó képernyő.



## Megjegyzés

- Az automatikus öltészárat be lehet úgy állítani, hogy működésbe lépjen a hímzés kezdetekor, cérnaszín-váltáskor és cérnavágáskor. (Lásd: „Automatikus biztosítóöltés-beállítás” oldalon 122.)
- A varrasi sebesség a hímzés alatt is megváltoztatható. (Lásd: „Maximális varrósebesség beállítása” oldalon 127.)

## A hímzés leállítása

A gépet le lehet állítani hímzés közben.

### ■ Ideiglenes szüneteltetés

- 1 Nyomja meg a start/stop gombot.

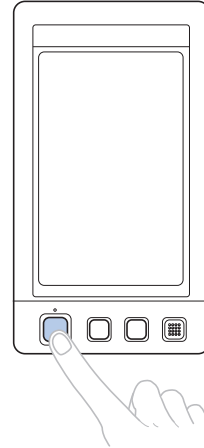

- ▶ A gép leáll és a start/stop gomb ismét pirosan világít.

- A szálát a készülék nem vágja el.
- A varrás folytatásához, miután ellenőrizte, hogy a szál elég feszes-e, nyomja meg a kioldó gombot, majd nyomja meg a start/stop gombot.



## Emlékeztető

- Ha a Tartalék Stop gombot érinti meg hímzés közben, a gép leáll, mielőtt megkezdődne a következő szín hímzése. (Lásd: „A gép leállítása a következő szín cseréjekor” oldalon 128.)
- Mielőtt megkezdene a varrást, a gépet be lehet úgy állítani, hogy minden cérnaszín-csere előtt álljon le. (Lásd: „A szünethelyek meghatározása a hímzés előtt” oldalon 128.)

## ■ A varrás folytatása a gép kikapcsolása után

### 1 Nyomja meg a start/stop gombot.

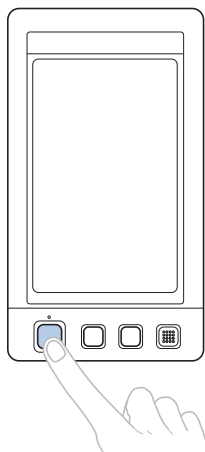

► A hímzőgép leáll és a start/stop gomb ismét pirosan világít.

- A szálát a készülék nem vágja el.

### 2 Nyomja meg a gombot a gép feloldásához.

### 3 Nyomja meg a szálvágó gombot.

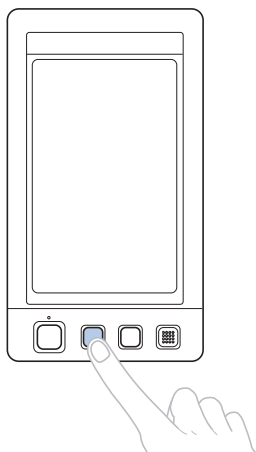

► Az alsó és a felső szálakat a készülék elvágja.

- Mielőtt kikapcsolná a hímzőgépet, feltétlenül vágja el a szálakat.

### 4 Állítsa a főkapcsolót „0” állásba.

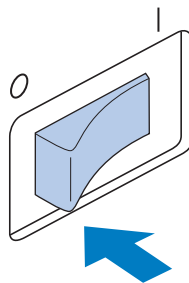

► A hímzőgép kikapcsol, és a kijelző, valamint a start/stop gomb jelző kikapcsol.

- A varrást azután folytathatja, hogy a hímzőgépet újból bekapcsolta. Menjen vissza pár öltéssel az öltés átlapolásához. A részleteket lásd: „A hímzés folytatása a gép kikapcsolása után” oldalon 110.



### Emlékeztető

- A gépet bármikor le lehet állítani, hímzés közben is; ugyanakkor ha a gépet akkor állítja le, amikor a cérna színét cseréli a gép, nincs szükség arra, hogy visszamenjen pár öltéssel, amikor folytatja a hímzést. A gépet be lehet állítani úgy, hogy leálljon, amikor a cérna színét kell váltani. (További részletekért lásd: „A szünethelyek meghatározása a hímzés előtt” oldalon 128.)

### ■ Ha a szál elszakad varrás közben

Ha bármilyen probléma történik varrás közben, például, ha a szál elszakad, a gép automatikusan leáll.

Fűzze be újra az elszakadt szálát, menjen vissza pár öltéssel, és folytassa a varrást. A részleteket lásd: „Ha a cérna elszakad vagy az alsószál elfogy hímzés közben” oldalon 105.



## 12. A szál feszességének ellenőrzése

Ellenőrizze a hímzést és nézze meg, kellő szálfeszességgel lett-e varrva. Ha a szálfeszességet nem állította be megfelelően, az öltések nem lesznek egyenletesek, vagy kipúposodhat az anyag.

### ■ Helyes szálfeszesség

Az anyag fonákján az orsószál az öltésszélesség egyharmada kell hogy legyen.



- ① Színe
- ② Visszája

Ha a hímzés az alább ábrázolt módon jelenik meg, a szálfeszesség helytelen. Állítsa be megfelelően a szálfeszességet.

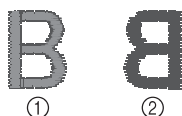

- ① Színe
- ② Visszája

A felső szál túl feszes, ami azt eredményezi, hogy az alsó szál láthatóvá válik az anyag színe felől.



Lazítsa meg a feszítőtárcsát az óramutató járásával ellentétes irányba forgatással.



- ① Színe
- ② Visszája

A felsőszál túl laza, és a laza felsőszál miatt hurkok jelennek meg az anyag színén.



Feszítse meg a feszítőtárcsát az óramutató járásának megfelelő irányba forgatással.

A szálfeszesség állításának részleteit lásd: „A szálfeszesség beállítása” oldalon 112.

### ☀ Megjegyzés

- Ebben az útmutatóban a szál feszessége ellenőrzésre kerül a hímzés befejeztével. Ugyanakkor normál esetben a hímzést időnként szüneteltetni kell, és meg kell nézni a szál feszességét az egyes tűrudak minden színének első 100 öltése után.
- Ha a végeredmény nem lesz elvárásainak megfelelő, az vagy a varrott anyag típusának vagy vastagságának tulajdonítható, vagy a használt anyagrogzítónek. Mindig készítsen próbahímzést, mielőtt teljesen új hímzési feladatot kezd.

### 🔔 Emlékeztető

- A beépített hímzémintáknál egy minta a szálfeszesség ellenőrzésére szolgál. A részleteket lásd: „A beépített minták cérnafeszességének ellenőrzése” oldalon 217.

## 13. A hímzőkeret és anyag eltávolítása

Miután befejeződött a varrás, távolítsa el a hímzőkeretet, majd távolítsa el az anyagot a keretről.

### A hímzőkeret eltávolítása

#### ! VIGYÁZAT

- Amikor eltávolítja a hímzőkeretet, győződjön meg arról, hogy a start/stop gomb pirosan világít-e. Ha a start/stop gomb zölden villog, a hímzőgép elkezdheti a varrást. Ha a hímzőgép véletlenül működésbe lép, sérülést is okozhat.
- Amikor eltávolítja a hímzőkeretet, ügyeljen arra, hogy a hímzőkeret ne ütközzön bele a hímzőgép egyéb alkatrészeibe.
- Ne emelje fel a hímzőkeret-tartót túl nagy erővel, mivel ezzel károsíthatja a készüléket.

- 1 Fogja meg két kézzel a hímzőkeret-tartó karok jobb és bal oldalát, majd enyhén emelje fel a keretet.

A hímzőkeret-tartó karjain a tüskéknek ki kell jönniük a hímzőkeret oldalainak nyílásaiból.

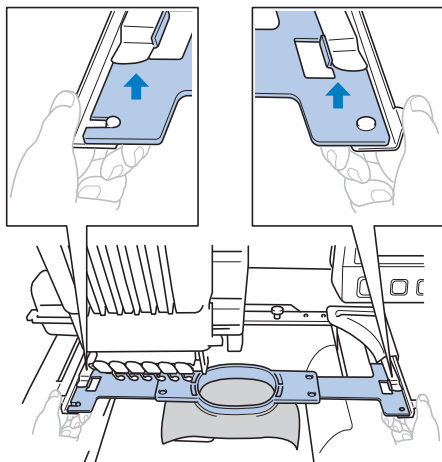

- 2 Húzza ki a hímzőkeretet maga felé.

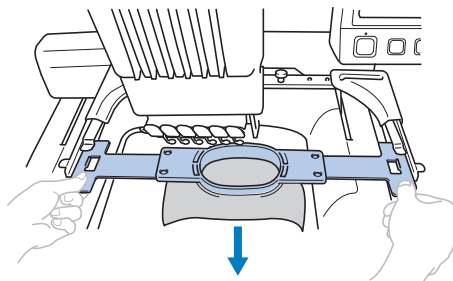

### Az anyag eltávolítása

- 1 Lazítsa ki a külső keret csavarját.

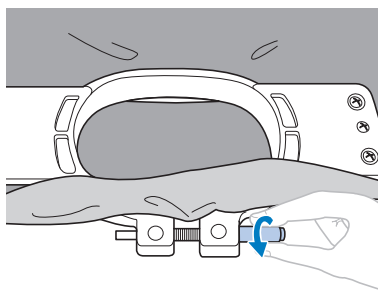

- ▶ Ha a csavart egy tárcsa alakú csavarhúzóval húzta meg, használja a mellékelt tárcsa alakú csavarhúzót annak meglazításához.

- 2 Távolítsa el a külső keretet, majd vegye le az anyagot.

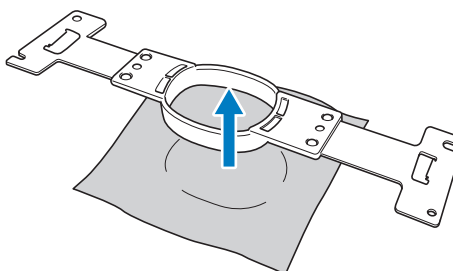

## 14. A készülék kikapcsolása

Miután végzett minden hímzési munkával, kapcsolja ki a gépet.

- 1 **Állítsa a főkapcsolót „0” állásba.**

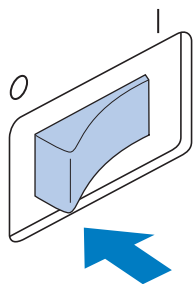

- ▶ A hímzőgép kikapcsol és a kijelző, valamint start/stop gomb jelző kikapcsol.

- 2 **Húzza ki a tápkábelt a konnektorból.**  
A tápkábelt a dugónál fogva húzza ki.

- 3 **Ha szükséges, húzza ki a tápkábelt a gépből is.**  
A tápkábelt mindig biztonságos helyen tárolja.

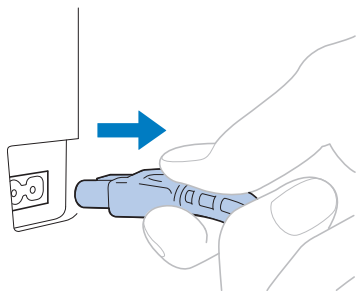

### **Megjegyzés**

- Amennyiben áramszünet következik be a hímzőgép üzemeltetése közben, kapcsolja ki a hímzőgépet, és húzza ki a tápkábelt. A hímzőgép újraindításakor kövesse az utasításokat a rendeltetésszerű működés érdekében. (Lásd: „A gép bekapcsolása” oldalon 38.)

### **Emlékeztető**

- Ha a gépet varrás közben kapcsolja ki, a hímzést onnan folytathatja, ahol abbahagyta, miután visszakapcsolja a gépet. (Lásd: „A hímzés folytatása a gép kikapcsolása után” oldalon 110.)



Bekapcsolva



A köszöntőfilm után

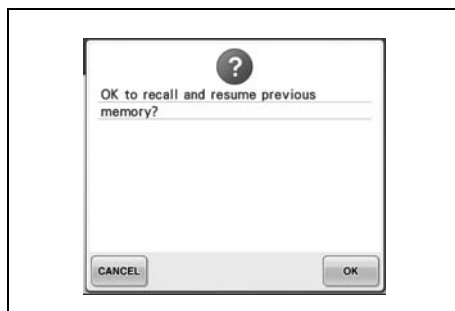

## Képernyőn megjelenő Gyors útmutató

A gombok és egyéb, a képernyőn megjelenő információk leírása, az alábbi táblázatokban található meg.

### Gomb kijelzők

A gombok megjelenésének a következő értelmezései vannak.



(Normál színű kijelző) : Ezt a gombot nem választotta ki, de választható.



(Sötét színű kijelző) : Ez a gomb került kiválasztásra.



(Szürke kijelző) : Ezt a gombot nem lehet kiválasztani.

### Általános képernyővezérlők

A gombok magyarázata az alábbiakban olvasható, kivéve a beállítás gombot, amely minden képernyőn megjelenik és mindig használható. Ugyanakkor a beállítás gombot nem használhatja a hímezési beállítások képernyőn.

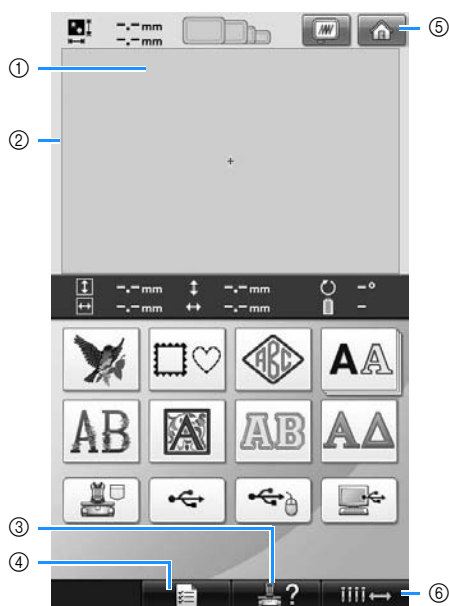

Sz.	Kijelző Gomb neve	Funkció	Oldal
①	Minta-megjelenítési terület	Ez a terület a választott mintát jelzi ki.	

Sz.	Kijelző Gomb neve	Funkció	Oldal
②	Hímezési terület vonala	Az extra nagy hímezőkerethez tartozó hímezési területet jelzi. A hímezőkeret jelöléseit, a rácsvonalakat és egyéb kijelző beállításokat a készülék beállítások képernyőjéről lehet meghatározni.	196. o.
③	Gép kezelési útmutatója gomb	Nyomja meg ezt a gombot a gép működésének ellenőrzéséhez.	206. o.
④	Beállítások gomb	Érintse meg ezt a gombot, ha a hímezőgép beállításait kívánja módosítani.	194. o.
⑤	Home (Kezdőlap) gomb	A gombot megérintve töröl minden korábban elvégzett műveletet, és visszatér a kiindulási mintacsoport-választó képernyőre.	
⑥	Tűrűdmozgató gomb	A gombot megérintve fűzhet be, vagy választhat ki egy adott tűrudat. Ez a gomb minden képernyőn elérhető.	61. o.

## A mintatípus-választó képernyő megértése

Ezen a képernyőn válassza ki a minta kategóriát (típus).

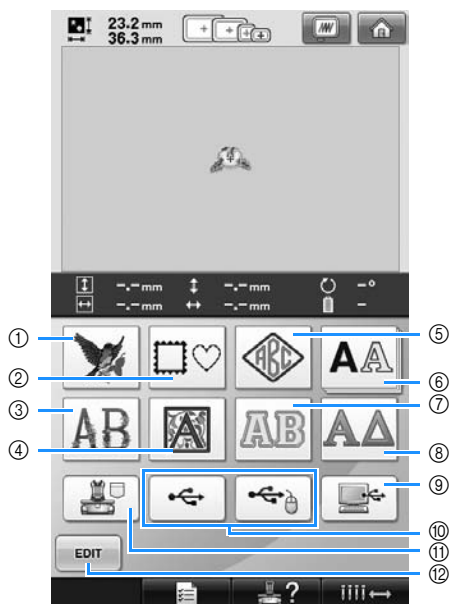

Sz.	Kijelző Gomb neve	Funkció	Oldal
①	 Hímzés minta gombok	Kiválaszthat egy hímzés mintát egy design-hoz.	141. o.
②	 Keret minta gomb	12 öltéstípus lehet kombinálni 10 keretlakkal, úgy mint kör és négyzet.	141. o.
③	 Virágos betűk gomb	Beépített minták Betűminták virággal díszített nagy kezdőbetűkkel (130 mm (M) × 80 mm (Sz)).	148. o.
④	 Reneszánsz betű gomb	Reneszánsz stílusú karakterek 50 mm × 50 mm négyzetben.	149. o.
⑤	 Monogram és keret gomb	Két vagy három betű kombinálásával monogram minták állíthatók össze.	142. o.

Sz.	Kijelző Gomb neve	Funkció	Oldal
⑥	 Betű gomb	Beépített minták Nagybetűk, kisbetűk, számok, szimbólumok és ékezetes betűk választhatók 25 betűtípusból kis, közepes és nagy méreteken.	145. o.
⑦	 Applikált betű gomb	Applikált betű minták, amelyek kis, közepes és nagy méretben elérhetőek.	150. o.
⑧	 Görög ábécé gomb	Görög nagybetűk.	151. o.
⑨	 Számítógép (USB) gomb	A mellékelt USB kábel használatával csatlakoztasson számítógépet a hímzőgéphez, így mintákat hívhat elő a számítógépről is.	156. o.
⑩	 USB adattároló gomb	Előhívja a mintákat egy USB adattárolóról.	160. o.
⑪	 A gép memóriájában tárolt hímzőminták	Előhívja a gép memóriájában tárolt mintákat.	151. o.
⑫	 Szerkesztés gomb	Ez a gomb nem látható addig, amíg ki nem választ egy mintát. Nyomja meg ezt a gombot a kilépéshez, hogy megpróbáljon egy másik mintát hozzáadni a mintatípus-választó képernyőről. Visszatér a mintaszerkesztési képernyőre.	162. o.

## A mintalista képernyő megértése

Ezen a képernyőn válassza ki a mintát.

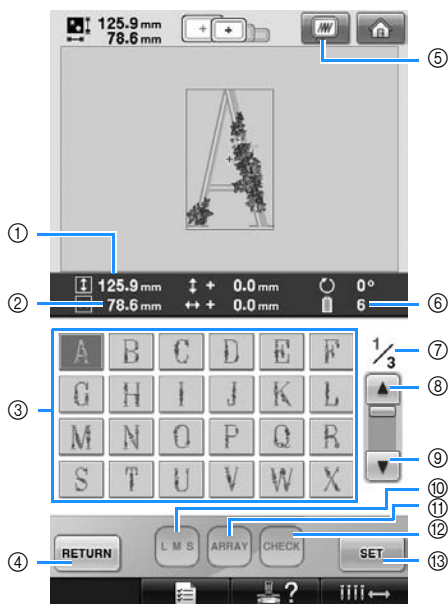

Sz.	Kijelző		Funkció	Oldal
	Gomb neve			
①		Méret (függőleges)	Az aktuálisan kiválasztott hímzés minta függőleges méretét mutatja.	
		Méret (vízszintes)	Az aktuálisan kiválasztott hímzés minta vízszintes méretét mutatja.	
③		Minta gombok	A minta képe jelenik meg a gombon. Érintse meg a képet a minta kiválasztásához.	140. o.
		Vissza gomb	Érintse meg az aktuálisan kiválasztott minta kategória elhagyásához és egy másik kategória választásához. Visszatér a mintatípus-választó képernyőre.	140. o.
⑤		Előnézet gomb	Megjeleníti a minta képét, amelyet hímezni szeretne, így előre megtekintheti azt.	46. o.

Sz.	Kijelző		Funkció	Oldal
	Gomb neve			
⑥		A cérnaszínek száma	A cérnaszínek számát mutatja az aktuálisan kiválasztott hímzés minta tekintetében.	
		Oldal	Az aktuálisan megjelenített oldal számát és az összoldalszámot mutatja.	
⑧		Előző oldal gomb	Az előző oldal megjelenítéséhez nyomja meg ezt a gombot.	140. o.
		Következő oldal gomb	A következő oldal megjelenítéséhez nyomja meg ezt a gombot.	140. o.
⑩		Méret gomb	Lehetővé teszi az aktuálisan kiválasztott hímzés minta méretének módosítását.	146. o.
		Elrendező gomb	Ezt a gombot megérintve módosíthatja a karakteres minta beállításait.	148. o.
⑫		Ellenőrzés gomb	Ennek megérintésével ellenőrizheti a karakteres mintaként bevitt szöveget.	147. o.
		Beállítás gomb	Nyomja meg a minta kiválasztása után. A mintakiválasztás jóváhagyásra kerül, és a mintaszerkesztő képernyő jelenik meg.	140. o.

\* Egyes minták szerkesztése nem lehetséges a ⑩ vagy ⑪ gombbal.

## A mintaszerkesztő képernyő megértése

Ezen a képernyőn szerkesztheti a mintát.

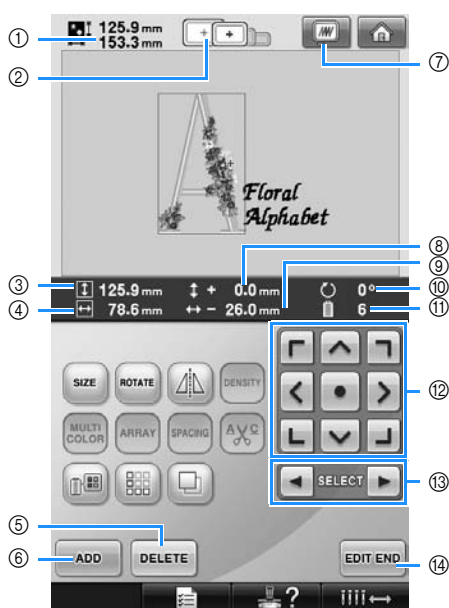

Sz.	Kijelző Gomb neve	Funkció	Oldal
①	Minta mérete	A mintakijelző területen aktuálisan megjelenített hímzés minta méretét mutatja. A felső érték a magasságot, míg az alsó érték a szélességet mutatja. Amennyiben a hímzés minta több mintából áll, amelyet kombinált, a teljes minta mérete jelenik meg, beleértve minden mintát.	
②	Hímzőkeret-jelzők	Azoknak a hímzőkereteknek a méreteit mutatja, amelyeket használhatja az aktuálisan a mintakijelzőn megjelenített hímzés mintához.	47. o.
③	Méret (függőleges)	A szerkesztett minta függőleges hosszát mutatja.	
④	Méret (vízszintes)	A szerkesztett minta vízszintes hosszát mutatja.	

Sz.	Kijelző Gomb neve	Funkció	Oldal
⑤	DELETE Törlés gomb	Törli a mintát. Ha megérinti, a szerkesztett minta törlődik.	180. o.
⑥	ADD Hozzáadás gomb	Hozzáad egy mintát. Ha megérinti, a mintacsoport-választó képernyő jelenik meg.	162. o.
⑦	Előnézet gomb	Megjeleníti egy minta képét, hogy előre megtekinthesse azt.	46. o.
⑧	Távolság a középpontból (függőleges)	Azt a függőleges távolságot mutatja, amellyel a szerkesztett mintát elmozdította.	163. o.
⑨	Távolság a középpontból (vízszintes)	Azt a vízszintes távolságot mutatja, amellyel a szerkesztett mintát elmozdította.	163. o.
⑩	Forgatási szög	Azt a forgatási szöveget mutatja, amellyel a szerkesztett mintát elforgatta.	166. o.
⑪	A cérnaszínek száma	A szerkesztett mintához szükséges cérnaszínváltások összes számát mutatja.	
⑫	Pozicionáló gombok	A szerkesztés alatt álló minta varrási helyzetét a nyíl irányában mozdítja el. (Ha megérinti a [gomb] gombot, a hímzési pozíció a hímzési terület közepére helyeződik át.)	163. o.
⑬	Mintaválasztó gombok	Kiválasztja azt a mintát, amelyiket szerkesztette, amikor a hímzés minta több mintából lett összeállítva.	163. o.
⑭	Szerkesztés vége gomb	Befejezi a szerkesztést, és folytatja a hímzési beállítások képernyővel.	44. o.



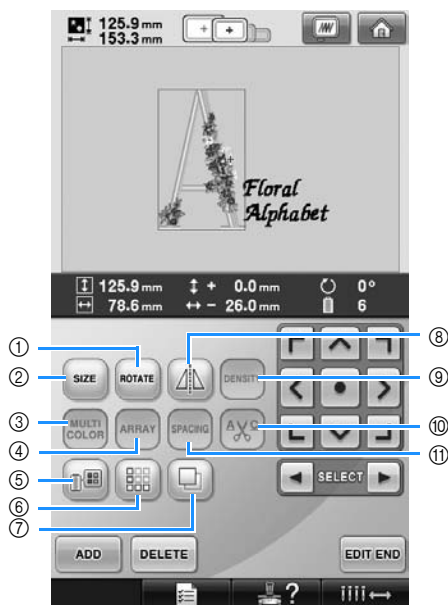

Sz.	Kijelző	Funkció	Oldal
	Gomb neve		
①		A szerkesztett mintát forgatja.	166. o.
	Forgatógomb		
②		A szerkesztett minta méretét módosítja.	164. o.
	Méret gomb		
③		Lehetővé teszi a betűminták minden karakteréhez tartozó célnaszín módosítását; csak akkor használható, ha betűt választott.	170. o.
	Több szín gomb		
④		A szerkesztett betűminta betűinek irányát módosítja.	167. o.
	Elrendező gomb		
⑤		A minta színét változtatja.	171. o.
	A szálszín változtatása gomb		
⑥		Ismétlődő minták előállítása és szerkesztése.	172. o.
	Szegély gomb		
⑦		Megduplázza a mintát.	180. o.
	Duplázás gomb		



Sz.	Kijelző	Funkció	Oldal
	Gomb neve		
⑧		Elforgatja a szerkesztett mintát vízszintesen.	164. o.
	Vízszintes tükörkép gomb		
⑨		A szerkesztett minta sűrűségét lehet vele módosítani; csak akkor használhatja, ha betű- vagy keretmintát választott.	170. o.
	Sűrűség gomb		
⑩		Automatikusan levágja a felesleges szálugrásokat a betűmintákban.	169. o.
	Szálvágás beállítása gomb		
⑪		A szerkesztett minta betűmintáinak karakterei közötti távolságot módosítja.	167. o.
	Térköz gomb		





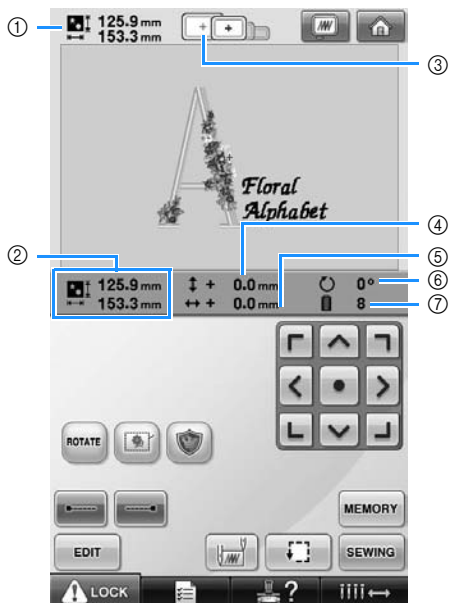

## A hímzési beállítások képernyő megértése

Erről a képernyőről a teljes mintát lehet szerkeszteni és a hímzési beállításokat is megadhatja. Ezen túlmenően a hímzési pozíciót ellenőrizheti és a mintát mentheti későbbi használatra.



Sz.	Kijelző Gomb neve	Funkció	Oldal
①	Minta mérete 125.9 mm 161.6 mm	A mintakijelző területen aktuálisan megjelenített hímzés minta méretét mutatja. A felső érték a magasságot, míg az alsó érték a szélességet mutatja. Amennyiben a hímzés minta több mintából áll, amelyet kombinált, a teljes minta mérete jelenik meg, beleértve minden mintát.	
②	Kombinált/szerkesztett minta mérete 125.9 mm 158.1 mm	A teljes kombinált kép (függőleges  és vízszintes  ) méretét mutatja.	163. o.
③	Hímzőkeret-jelzők 	Azoknak a hímzőkereteknek a méreteit mutatja, amelyeket használhatja az aktuálisan a mintakijelzőn megjelenített hímzés mintához.	47. o.

Sz.	Kijelző Gomb neve	Funkció	Oldal
④	Távolság a középpontból (függőleges) 	Azt a függőleges távolságot mutatja, amellyel a kombinált/szerkesztett mintát elmozdította.	96. o.
⑤	Távolság a középpontból (vízszintes) 	Azt a vízszintes távolságot mutatja amellyel a kombinált/szerkesztett mintát elmozdította.	96. o.
⑥	Forgatási szög 	Azt a forgatási szöget mutatja, amellyel a szerkesztett mintát elforgatta.	97. és 181. o.
⑦	A célnaszín-váltások száma 	A szerkesztett mintához szükséges célnaszínváltások összes számát mutatja.	

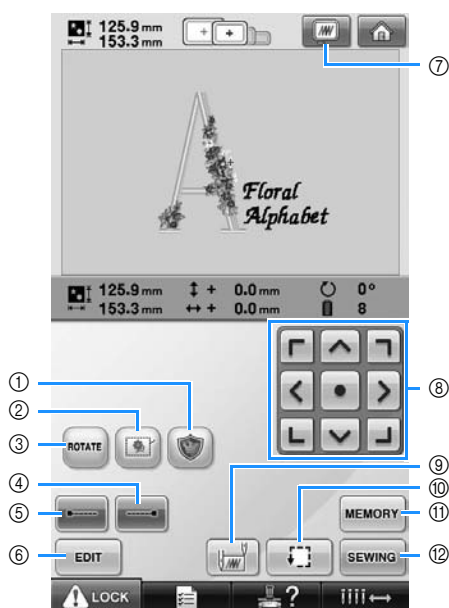

Sz.	Kijelző	Funkció	Oldal
	Gomb neve		
①		A kiválasztott mintából rátétet készít. A rátétdarab körvonalát a minta köré varrja.	117. o.
	Rátéhimzés gomb		
②		Ha nincs stabilizáló anyag rögzítve a textilhez, a minta körvonalát az összehúzódság és minták elcsúszásának kiküszöbölése érdekében fércelő öltésekkel körbevarrja.	116. o.
	Hímzés fércelése gomb		
③		Elforgatja a teljes hímezsmintát, amikor több mintát kombinált.	97. és 181. o.
	Forgatógomb		
④		Meghatározza az automatikus öltészárát, amikor a szál elvágásra kerül.	122. o.
	Öltészárás (végző) gomb		
⑤		Meghatározza az automatikus öltészárát, amelyet a minta varrásának kezdetekor és a szálvágás utáni varrás megkezdésekor varr a gép.	122. o.
	Öltészárás (kezdő) gomb		
⑥		Nyomja meg a gombot a szerkesztőképernyőhöz való visszatéréshez.	
	Szerkesztés gomb		

Sz.	Kijelző	Funkció	Oldal
	Gomb neve		
⑦		Megjeleníti a minta képét, amelyet hímezni szeretne, így előre megtekintheti azt.	46. o.
	Előnézet gomb		
⑧		A teljes minta varrási helyzetét a nyíl irányában mozdítja el. (Ha megérinti a  gombot, a hímezési pozíció a hímezési terület közepére helyeződik át.)	96. o.
	Pozicionáló gombok		
⑨		Meghatározza a tű helyzetét a varrás kezdetekor és végekor.	123. o.
	Indítási/befejezési pozíció gomb		
⑩		Úgy mozgatja a hímezőkeretet, hogy ellenőrizhesse a hímezési pozíciót.	51. o.
	Próbavarrás gomb		
⑪		Minta mentése a gép memóriájába, USB adathordozóra vagy számítógépre.	187. o.
	Memória gomb		
⑫		Befejez minden műveletet a hímezési beállítások képernyőn, és folytatja a hímezési képernyővel.	52. o.
	Varró gomb		

- Az előnézet gomb ⑦ funkciói és műveletei ugyanazok a mintaszerkesztő képernyőn és a hímezési beállítások képernyőn.

## A hímzési képernyő megértése

Erről a képernyőről ellenőrizheti a cérnaszínek teljes számát és a varrási időt, meghatározhatja a tűrúd-beállításokat, valamint a tű előre- és hátraigazítását is elvégezheti.

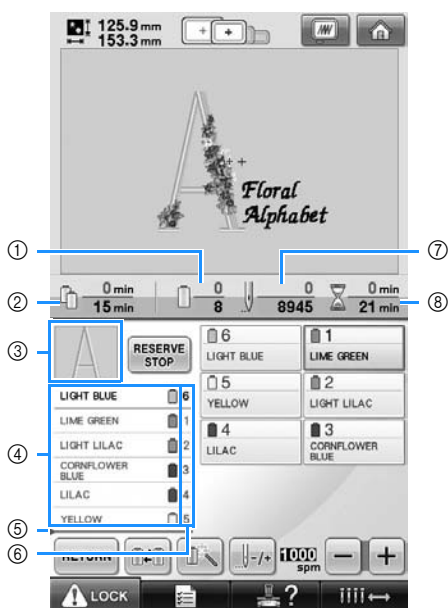

Sz.	Kijelző Gomb neve	Funkció	Oldal
①	Varrási sorrend	Az alsó érték a cérnaszínek teljes számát mutatja a mintánál, a felső értékek pedig az aktuálisan használatban lévő cérnaszínt mutatják.	
②	Az orsók cseréjéig hátralévő idő	Amennyiben a minta hét, vagy annál több színt tartalmaz, a következő orsócsereig hátralévő idő jelenik meg.	101. o.
③	Régiókijelző	A minta olyan részét mutatja, amely az elsőnek mutatott cérnaszínnel kerül hímzésre a cérnaszín sorrend kijelzőn.	
④	Cérnaszínsorrend-kijelző	A cérnaszínek cseréjének sorrendjét mutatja. Hímzés közben a kijelző úgy görögül, hogy az aktuálisan varrott szín jelenik meg legfelül.	

Sz.	Kijelző Gomb neve	Funkció	Oldal
⑤	Orsócsere-jelző	Ez a piros vonal azt jelzi, hogy a cérnaorsó cseréje mikor szükséges. A cérnaorsókat le kell cserélni a két cérnaszín közötti ponton, ahol a jelző megjelenik.	102. o.
⑥	Tűrudak száma	Jelöli a tűrudak számát, amelyhez a cérnaszínt társította a bal oldalon.	
⑦	Öltésszámláló	Az alsó érték az öltések teljes számát mutatja a mintánál, a felső érték pedig azt mutatja, hogy a varrás kezdete óta hány öltés készült.	
⑧	Varrási idő	Az alsó érték a minta megvarrásához szükséges teljes időt mutatja, a felső érték pedig azt, hogy a varrás megkezdése óta mennyi idő telt el.	

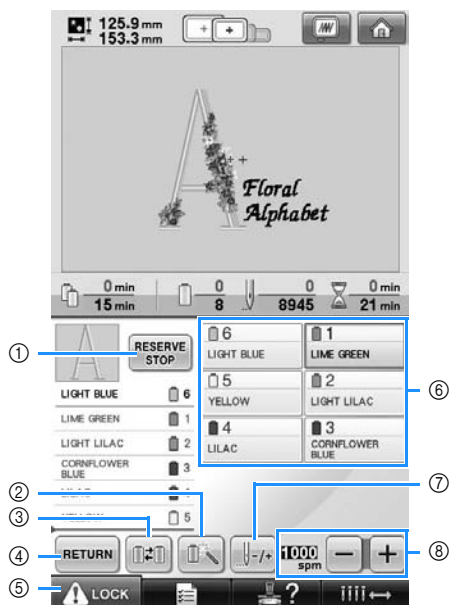

Sz.	Kijelző	Funkció	Oldal
	Gomb neve		
①		A hímzés varrása közben érintse meg ezt a gombot, ha szeretné a gépet leállítani, mielőtt a következő szín kezdődik.	128. o.
	Tartalék stopgomb		
②		Lehetővé teszi a tűrúdbeállítások manuális megadását.	130. o.
	Ideiglenes tűrúd-beállítás gomb		
③		A tűrudak beállításainak módosítása a képernyőről a cérnaorsók cseréje nélkül.	100. o.
	Orsókapcsoló gomb		
④		Nyomja meg ezt a gombot a varrás befejezéséhez, és a hímzési beállítások képernyőhöz való visszatéréshez.	
	Vissza gomb		
⑤		Feloldja a gépet, hogy megkezdhesse a varrást 10 másodpercen belül. Amikor megérinti a gombot, a start/stop gomb zölden kezd villogni.	63. o.
	Feloldó gomb		

Sz.	Kijelző	Funkció	Oldal
	Gomb neve		
⑥		Érintsen meg egy gombot, hogy a tűrúd pozícióját a kiválasztott tűrúdszámhoz állíthassa. Akkor használja, amikor a tűt az automatikus tűbefűzési mechanizmussal kívánja befűzni.	
	Tűrúd gomb		
⑦		A szín és a cérnaszín nevét (számát) mutatja annál a tűnél befűzött cérnánál, amelyet a gomb jelöl. Fűzze be a gépet a jelölés szerint.	53. o.
	Cérnaszín-beállítási képernyő		
⑧		Előre vagy hátra mozgatja a tűt az öltésen keresztül. Használja ezt a gombot a következő szituációkban: <ul style="list-style-type: none"> <li>● Ha a szál elszakad vagy elfogy hímzés közben</li> <li>● A varrás előlről történő újraindításához</li> <li>● A varrás folytatásához a gép kikapcsolása után</li> </ul>	105. o.
	Előre-/hátraöltés gomb		
⑨		Meghatározza a maximális varrási sebességet.	127. o.
	Maximális varrási sebesség gomb		



### Emlékeztető

- A cérnaszín-számokat a cérnaszínsorrend-kijelzőn és a cérnaszín-beállítási képernyőn módosíthatja, például egyéb márkájú színnevekre vagy cérnaszínekre. (Lásd: „A cérnaszín információ módosítása” oldalon 197.)

## MŰSZAKI KIFEJEZÉSEK:

### ■ DST

Ez a Tajima data file (\*.dst) rövidítése, ami a hímzésminták egyik adatformátuma. A Tajima adatok nem tartalmaznak színinformációt, ezért Tajima (.dst) fájlok betöltése esetén a hímzőgép automatikusan osztja ki a színeket. (Lásd: 220. oldal.)

### ■ Tűszám

A tűk jobbról balra vannak számozva. Jobbról az első tű az 1-es számú tű. (Lásd: 8. oldal.)

### ■ Tű „hímzési pozícióban”

Ez az a tű, amely a tűlyuk fölé van pozícionálva a tülemezzen. A tűrúdtartó a következő cérnaszínek megfelelő tüvel „hímzési pozícióba” áll.

Amikor a tűbefűzőt használja, a befűzendő tüst is „hímzési pozícióba” kell állítania. (Lásd: 61. oldal és 62. oldal.)

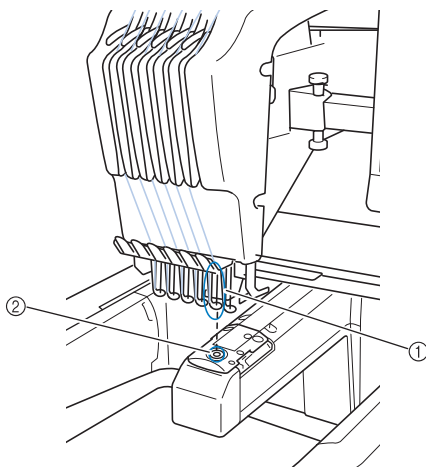

① Tű

② Tűlyuk a tülemezben

### ■ Fogó

Ez a mechanizmus szolgál a szál húzására. A fogó húzza a szálát, amikor a tűbefűzőt használja.

A fogó kihúzza a szálakat is az anyagból, amikor a gép elvágja a szálát. Ezáltal a hímzés utáni szálvágás szükségtelenné válik. (Lásd: 60. oldal.)

## MINTÁK:

A következő mintákat használhatja a hímzőgéppel.

- Hímzőadatok \*.pes, \*.phc vagy \*.dst formátumban.

USB-adathordozó segítségével vigye át a mintát a gépre.

Az adatot USB kábelen keresztül is átviheti a számítógépről a gépre.

- Külön megvásárolható hímzőkártyák

- Digitalizáló szoftverprogrammal készített minták

- A gép által USB adattárolóra mentett minták

## HÍMZÉS:

### ■ Hímzési színek testre szabása

- Használja a cérnaszín funkciót a 64 vagy 300 szín kiválasztásával, vagy az egyedi színtáblázat megadásával a mintaszerkesztő képernyőn. További részletekért lásd: 176. oldal és 179. oldal.

- Használja az „ideiglenes tűrúd beállítások” funkciót a „hímzési” képernyő gombjának megnyomásával. További részletekért, lásd: 130. oldal.

### ■ Folytasson egy be nem fejezett mintát onnan, ahol legutóbb kikapcsolta a gépet.

- A gép megjegyzi a mintát és a pozíciót, még akkor is, miután kikapcsolja az áramot. Miután a gépet újból bekapcsolta, folytathatja a géppel a hímzést. (Lásd: „A hímzés folytatása a gép kikapcsolása után” oldalon 110.)

### ■ Hamis szálszakadás hiba

- Ellenőrizze, hogy a felső szál pozíciója a felső szálvezető lemez alatt van-e. (Lásd: 56. oldal.)
- Ellenőrizze, hogy a felső szál pozíciója a szálfeszítő tárcsa körül van-e. (Lásd: 57. oldal.)

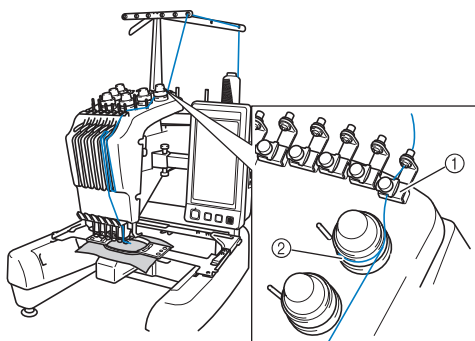

- ① Felső szálvezető lemez
- ② Szálfeszítő tárcsa

### ■ A szál feszsége hirtelen változott

- A szál a felső szál orsójának durva szélén lett elkapva.
- A felső szál a cérnaorsó alatt lett elkapva.
- Cérnapor, vagy szősz gyűlt fel az orsó feszítőrugója alatt.

### ■ A keret kijött a varrógéphajtóból

Győződjön meg arról, hogy a pozicionáló tűk pontosan illeszkednek a keret pozicionáló nyílásaiba. (Lásd: 49. oldal.)

A hímzendő minta pontos regisztrálásának biztosításának érdekében a gép ki- majd bekapcsolása lehetővé teszi, hogy a hímzőkar visszaállítsa regisztrációs pontjait.

### ■ Törölje az aktuális designt és kezdje újra

Válassza a képernyő jobb felső sarkában lévő „Kezdőlap” gombot. A minta és minden információ törlésre kerül. (Lásd: 70. oldal.)

## USB csatlakoztathatóság

Számos funkciót hajthat végre a gép USB portjainak használatával. Csatlakoztassa az egyes portok tulajdonságainak megfelelő eszközöket.

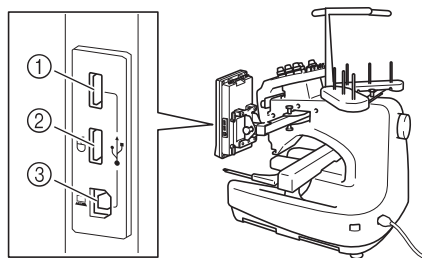

- ① Elsődleges (felső) USB port adathordozó vagy kártyaolvasó/USB kártyairó modulhoz\* (USB 2.0)

\* Ha PE-DESIGN Ver5 vagy újabb, PE-DESIGN Lite vagy PED-BASIC modellt vásárolt, a mellékelt USB kártyairó modul a gépbe csatlakoztatva hímzőkártya-olvasóként is használhatja, és betölthet mintákat.

- ② USB port egérhez (USB 1.1)
- ③ USB port számítógéphez



### Megjegyzés

- A feldolgozási idő a kiválasztott port és az adatok mennyiségének függvényében változhat.
- Az USB adathordozó portját kizárólag az USB adathordozóhoz használja. Máskülönben a USB adathordozó meghajtó megsérülhet.

### ■ USB adathordozó vagy hímzőkártya-olvasó/USB kártyairó modul\* használata

Amikor az USB adathordozó vagy hímzőkártya-olvasó/USB kártyairó modul\* segítségével küld vagy olvas be mintákat, az eszközt az elsődleges (felső) USB portra csatlakoztassa.

Az elsődleges (felső) USB port gyorsabban dolgozza fel az adatokat, mint a többi port.

\* Ha PE-DESIGN Ver5 vagy újabb, PE-DESIGN Lite vagy PED-BASIC modellt vásárolt, a mellékelt USB kártyairó modul a gépbe csatlakoztatva hímzőkártya-olvasóként is használhatja, és betölthet mintákat.

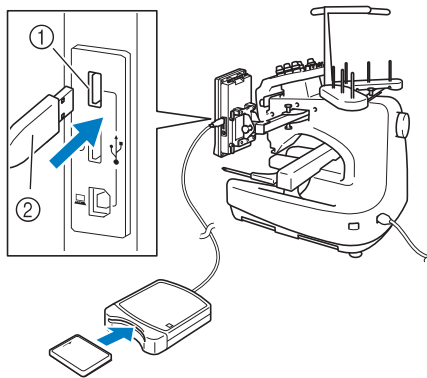

- ① Elsődleges (felső) USB port  
 ② Hímzőkártya-olvasó/USB kártyaíró modul\* vagy USB adathordozó

### Megjegyzés

- Ezzel a géppel egyszerre két USB adathordozó nem használható. Ha két USB adathordozót csatlakoztat, a gép csak az elsőként csatlakoztatott USB adathordozót érzékeli.
- Kizárólag ehhez a géphez tervezett hímzőkártya-olvasót használjon! A nem jóváhagyott hímzőkártya-olvasók használata a gép hibás működését okozhatja.
- Hímzémintákat nem lehet a gépről a csatlakoztatott USB kártyaíró modulba helyezett hímzőkártyára menteni.

### Emlékeztető

- Az USB adathordozók használata nagyon elterjedt, de előfordulhat, hogy egyes USB adathordozók nem használhatók ezzel a géppel. Kérjük, látogasson el weboldalunkra további információkért.
- A használt USB adathordozó típusától függően vagy csatlakoztassa az USB eszközt a gép USB portjába, vagy csatlakoztassa az USB adathordozó olvasót/írót a gép USB portjába.
- Az opcionális hímzőkártya-olvasó/USB kártyaíró modul\* csatlakoztathatja az elsődleges (felső) vagy a középső portba, ha az egeret nem használja.
- A középső portba is csatlakoztathat USB adathordozót, bár az elsődleges (felső) USB port gyorsabb adatfeldolgozásra képes. Ajánlatos az elsődleges (felső) USB portot használni.

### ■ A gép csatlakoztatása számítógéphez

A mellékelt USB kábel segítségével összekötheti a hímzőgépet a számítógépével.

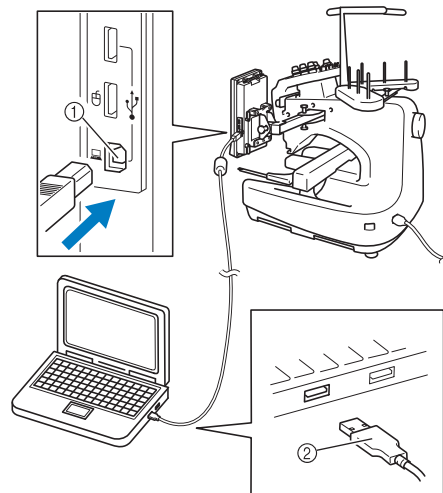

- ① USB port számítógéphez  
 ② USB kábel csatlakozó

### Megjegyzés

- A USB kábelben levő csatlakozók csak egy irányban csatlakoztathatók. Ha nehezen csatlakoztatható, ne erőltesse. Ellenőrizze a csatlakozó állását.
- A számítógépen található USB port (vagy USB hub) pozíciójáról lásd a megfelelő berendezés használati utasítását.



### ■ USB egér használata

A hímzőgéphez csatlakoztatott USB egér segítségével többféle műveletet hajthat végre a képernyőkön.

Az USB egeret csatlakoztassa a  jelzésű USB 1.1 portba. A másik USB (USB 2.0) porthoz is csatlakoztathatja az USB egeret.

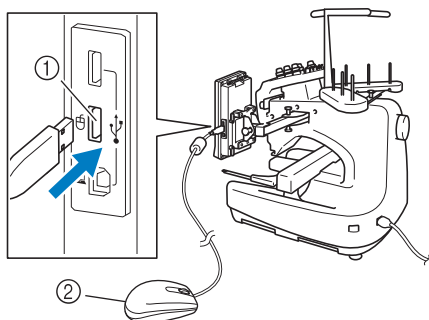

- ① USB port egerhez
- ② USB egér



### Megjegyzés

- Ne használja az egeret akkor, amikor a képernyőt ujjával vagy az érintőtollal megérinti.
- Az USB egér bármikor fel- illetve lecsatlakoztatható.
- A műveletek végrehajtására csak a bal gombja és a görgetőkerék használható, a többi gombja nem.
- Az egérkurzor nem jelenik meg a képernyőkímélőn.

### ■ Gombra kattintás

Amikor az egér csatlakoztatva van, a kurzor megjelenik a képernyőn. Az egeret mozgatva helyezze a kurzort a kívánt gombra, majd kattintson a bal egérgombbal.



### Emlékeztető

- A dupla kattintásnak nincs semmilyen hatása.

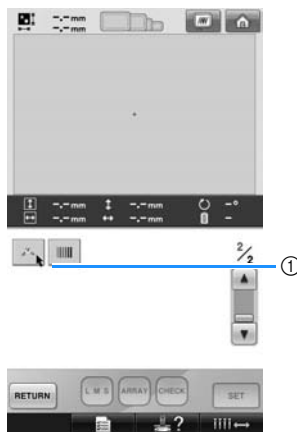

- ① Kurzor

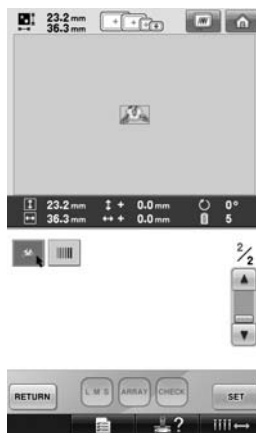
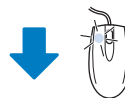



## ■ Oldalak váltása

Az egér kerekének görgetésével lapozzon végig a mintaválasztó képernyő oldalain.



### Emlékeztető

- Ha az oldalszámok és a függőleges görgetősáv további oldalakat jelez, az egér kerekének görgetésével vagy bal egérgombbal a ◀ / ▶ gombra kattintva megjelenítheti az előző vagy következő oldalt.

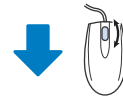
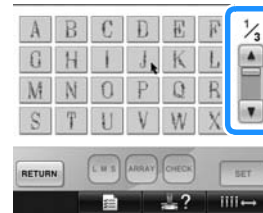
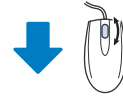
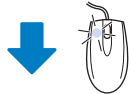
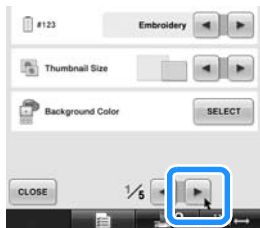



■ **A méret módosítása**

Lásd „A minta méretének változtatása” című részt a 164. oldalon.

**1** Érintse meg a  elemet.

**2** Változtassa meg a minta méretét.

- Forgassa az egér görgőjét magától elfelé a minta méretének csökkentéséhez. A művelet azonos a  gomb megérintésével.
- Forgassa az egér görgőjét maga felé a minta méretének növeléséhez. A művelet azonos a  gomb megérintésével.

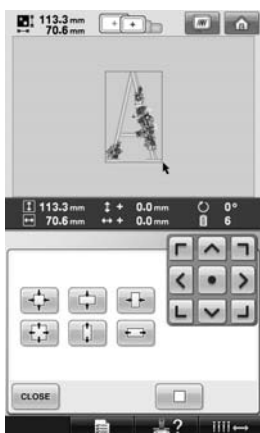
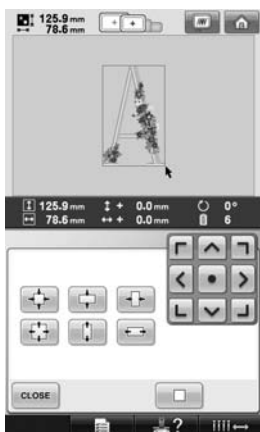



■ **A minta forgatása**

Lásd a „A szög állítása” című részt a 97. oldalon és a „Minta forgatása” című részt a 166. oldalon.

**1** Érintse meg a  gombot.

**2** Forgassa a mintát.

- Forgassa az egér görgőjét magától elfelé a minta balra forgatásához 10 fokkal. A művelet azonos a  gomb megérintésével.
- Forgassa az egér görgőjét maga felé a minta jobbra forgatásához 10 fokkal. A művelet azonos a  gomb megérintésével.

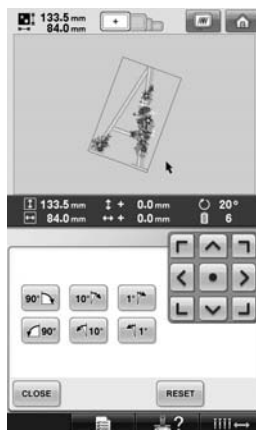
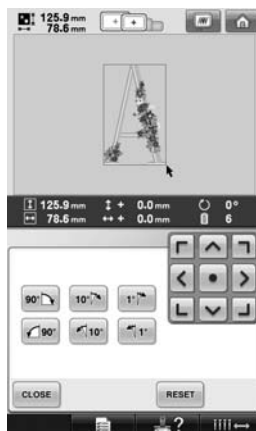

## EGYÉB ALAPVETŐ MŰVELETEK

Ez a fejezet megmagyarázza a 2. fejezeten kívüli egyéb műveleteket, mint pl.: hétszínű vagy ennél több színt tartalmazó minták varrása, tű cseréje és cérnaorsók cseréje.

<b>A tű cseréje .....</b>	<b>86</b>
A tű cseréje.....	86
<b>A hímzőkeretek megfelelő használata .....</b>	<b>88</b>
Hímzőkeret-típusok és alkalmazások .....	88
<b>Rávasalható anyagrögzítő (hátrész) felhelyezése az anyagra .....</b>	<b>90</b>
<b>Az anyag felhúzása.....</b>	<b>91</b>
Az anyag felhúzása az extra nagy és nagy hímzőkeretekre .....	91
Hímzőlemez használata .....	92
Nagy/kis anyagdarabok .....	93
<b>Hímzőkeret pozíciója és mozgása.....</b>	<b>94</b>
<b>Hímzési pozíció módosítása .....</b>	<b>96</b>
A szög állítása .....	97
<b>Cérnaszínek váltása a képernyőn .....</b>	<b>100</b>
<b>Egy minta hímzése hét vagy több színt tartalmaz .....</b>	<b>101</b>
A cérnaorsó-csere szükségességének ellenőrzése .....	101
<b>A cérnaorsó cseréje hét- vagy többszínű mintánál .....</b>	<b>103</b>
Cserélje a cérnaorsót.....	103
A cérnaorsók egyszerű cseréje .....	104
<b>Ha a cérna elszakad vagy az alsószál elfogy hímzés közben .....</b>	<b>105</b>
Ha a felső szál elszakad .....	105
Ha az orsófonál elszakad vagy elfogy .....	106
<b>Hímzés a minta elejétől vagy közepétől .....</b>	<b>108</b>
<b>A hímzés folytatása a gép kikapcsolása után.....</b>	<b>110</b>
<b>A szálfeszesség beállítása.....</b>	<b>112</b>
Az alsószál feszességének beállítása .....	112
A felső szál feszességének beállítása .....	113

## A tű cseréje

Amennyiben a tű görbe vagy a tű hegye törött, cserélje ki a tűt. Használja a mellékelt imbuszkulcsot a tű kifejezetten ehhez a géphez tervezett tűre történő cseréjéhez, amely megfelel az itt leírtaknak: „A tű ellenőrzése” oldalon 33.

### A tű cseréje

- 1** Kapcsolja ki a hímzőgépet.

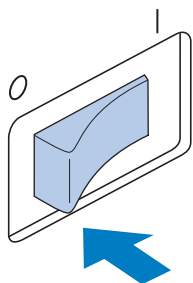

#### **! VIGYÁZAT**

- Mielőtt a tűcserét elkezdené, győződjön meg arról, hogy kikapcsolta a hímzőgépet, ellenkező esetben személyi sérülés következhet be, ha a gép varrni kezd.

- 2** Lazítsa ki a tűbeállító csavart és távolítsa el a tűt.

Tartsa a tűt a bal kezével, majd tartsa az imbuszkulcsot a jobb kezében és csavarja a tűbeállító csavart az óramutató járásával ellentétesen.

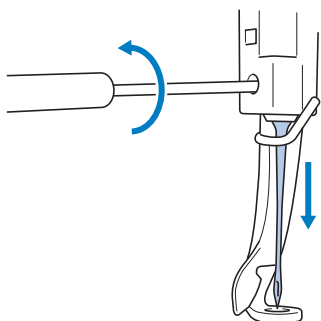

#### **Megjegyzés**

- Mindig a mellékelt imbuszkulcsot használja a tű cseréjéhez, különben túl nagy erőt fejthet ki a tűre, ami ennek következtében eltörhet.

- Ne alkalmazzon túlságosan nagy erőt a tűbeállító csavar meglazításakor vagy meghúzásakor, ellenkező esetben sérülhet a gép.

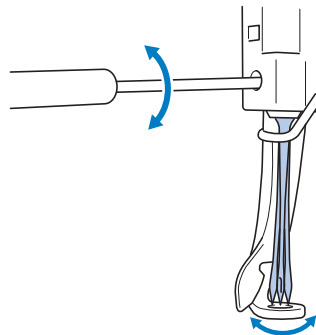

- 3** A tű lapos felét a gép hátsó része felé tartva helyezze be a tűt ütőkészisig, amíg el nem éri a tűrúd ütőkészjét.

Nyomja át a tűt a lyukon a nyomótalpba, majd használja a tűcserélő eszközt a tű felemeléséhez.

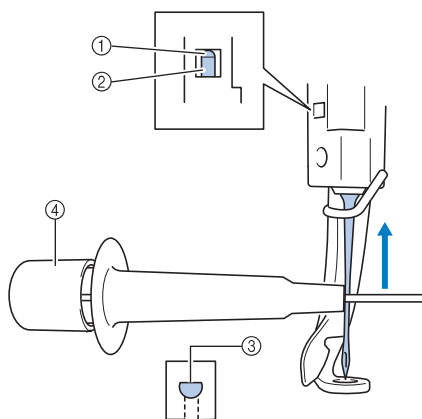

- 1 Tűrúd ütőkész
- 2 Tű
- 3 A tű lapos oldala
- 4 Tűcserélő eszköz

Fogja meg a tűcserélő eszközt, majd nyomja be a tűcserélő eszköz végét ① a tűrögztítő bilincs kinyújtásához ②. Rögzítse a bilincset a tűhöz, majd engedje el a benyomott területet a tű bilincsbe szorításához. A tű bilincsből való kioldásához nyomja meg az ① gombot újra.

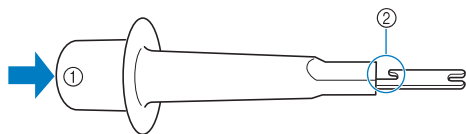

- ① A tűcserélő eszköz vége
- ② Tűrögztítő bilincs

**4** Miközben a helyén tartja a tűt a bal kezével, húzza meg a tűbeállító csavart.

Használja az imbuszkulcsot a tűbeállító csavar óramutató járásának megfelelő meghúzásához.

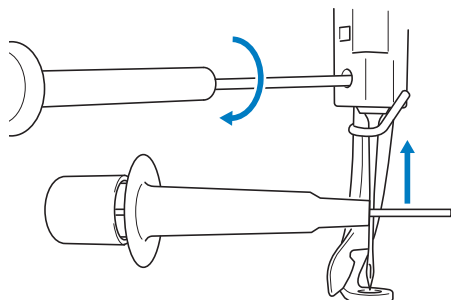

**! VIGYÁZAT**

- Ügyeljen arra, hogy a tűt teljesen nyomja be egészen a tűrúd ütközőjének eléréséig, és húzza meg szilárdan a tűbeállító csavart az imbuszkulccsal, ellenkező esetben a tű eltörhet vagy a gép sérülhet.
- Ha a tű nincs teljesen behelyezve, a hurokfogó az automatikus befűzési mechanizmuson nem tud áthatolni a tű fokán az automatikus tűbefűzési folyamat során, és emiatt a hurokfogó elgörbülhet vagy a tűt nem lehet majd befűzni.
- Ha a hurokfogó az automatikus befűzési mechanizmuson elgörbül, vagy sérül, keresse fel márkakereskedőjét.





## A hímzőkeretek megfelelő használata

A hímzőkeretek különböző típusai és használatuk az alábbiakban olvasható. A mellékelt hímzőkeretek mellett külön megvásárolható sapkakeretet is használhat a hímzőgéppel.

### **! VIGYÁZAT**

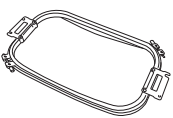
- Csak a képernyőn jelzett méretű hímzőkereteket használjon, ellenkező esetben a hímzőkeret beleütközhet a nyomótalpba, ami sérülésekhez vezethet.

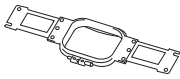
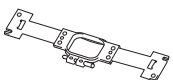
### Hímzőkeret-típusok és alkalmazások

Hímzéstípus	Hímzési terület	Használat	Referencia
 <p>Extra-nagy hímzőkeret</p>	200 mm (M) × 300 mm (Sz) (7-7/8 hüvelyk (M) × 11-3/4 hüvelyk (Sz))	Akkor használja, ha a hímzésben betűket vagy mintákat, összetett mintákat vagy nagy hímzésmintákat kombinál.	(Lásd: „Az anyag felhúzása” oldalon 91.)
 <p>Nagy hímzőkeret</p>	130 mm (M) × 180 mm (Sz) (5-1/8 hüvelyk (M) × 7-1/8 hüvelyk (Sz))	Akkor használja, ha a hímzésminta mérete kisebb mint 130 mm (M) × 180 mm (Sz) (5-1/8 hüvelyk (M) × 7-1/8 hüvelyk (Sz))	
 <p>Közepes hímzőkeret</p>	100 mm (M) × 100 mm (Sz) (4 hüvelyk (M) × 4 hüvelyk (Sz))	Használja szabvány méretű minták hímzésekor.	(Lásd: „Az anyag felhúzása a hímzőkeretre” oldalon 47.)
 <p>Kis hímzőkeret</p>	40 mm (M) × 60 mm (Sz) (1-1/2 hüvelyk (M) × 2-3/8 hüvelyk (Sz))	Használja kisméretű minták, például névjelzések hímzésekor.	
<p>Sapkakeret (opcionális)</p>	<p>&lt;Speciális típus 2&gt;</p> 	<p>Használja sapkák hímzésekor. Ezt a keretet baseball- (golf) sapkák, sapkák és halászsapkák hímzéséhez használhatja. Ezeket a kereteket nem használhatja olyan kalapoknál, amelyek előlő területe 50 mm-nél (2 hüvelyknél) kisebb, mint például napellenzők és gyermekkalapok. Emellett nem használhatja olyan kalapoknál, amelyek 80 mm-nél (3-1/8 hüvelyk) nagyobb karimával rendelkeznek.</p>	<p>(A keret rögzítésének részleteit lásd: „Külön megvásárolható sapkakeret használata” oldalon 225.)</p>
	<p>&lt;Továbbfejlesztett típus&gt;</p> 		<p>50 mm (M) × 130 mm (Sz) (2 hüvelyk (M) × 5-1/8 hüvelyk (Sz))</p>

Hímzéstípus	Hímzési terület	Használat	Referencia
Hengeres keret (opcionális)	80 mm (M) × 90 mm (Sz) (3 hüvelyk (M) × 3-1/2 hüvelyk (Sz))	Hengeres és íves anyagok, például pólók ujjja és nadrágok hímzésére használhatja.	Vegye fel a kapcsolatot a legközelebbi hivatalos márkakereskedéssel.
Lapos keret (opcionális)	200 mm (M) × 300 mm (Sz) (7-7/8 hüvelyk (M) × 11-3/4 hüvelyk (Sz))	Kabátok és egyéb vastag ruhadarabok hímzésére használhatja.	Vegye fel a kapcsolatot a legközelebbi hivatalos márkakereskedéssel.



### Megjegyzés

- A hímzőkeret-jelzők az összes hímzőkeret méretet mutatják, amelyekben a hímzésmintát el lehet készíteni. Ügyeljen arra, hogy mindig a legmegfelelőbb méretű hímzőkeretet használja. Ha a hímzőkeret túl nagy, a minta elcsúszhat, vagy az anyag is felgyűrődhet.

## Rávasalható anyagrögzítő (hátrész) felhelyezése az anyagra

Az öltések gyűrődésének vagy a minták elcsúszásának elkerülése érdekében javasoljuk, hogy használjon a hímzéshez rávasalható anyagrögzítőt (hátrész).

### ! VIGYÁZAT

- **Vékony vagy rugalmas anyagon, durva szövésű anyagon vagy könnyen gyűrődő anyagon végzett hímzés esetén feltétlenül használjon rávasalható anyagrögzítőt (hátrész) a hímzéshez. Ha nem használ rávasalható anyagrögzítőt (hátrész) a hímzéshez, a tű elgörbülhet, eltörhet, a minta pedig elcsúszhat.**

- 1** Gőzölős vasalóval rögzítse a rávasalható anyagrögzítőt (hátrész) az anyag hátuljához.

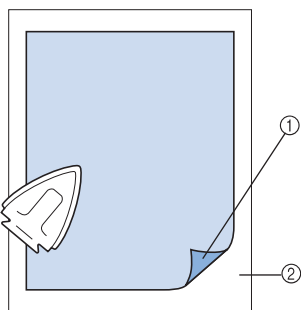

- ① A rávasalható anyagrögzítő tapadós fele (hátrész)  
 ② Anyag (fonákja)
- Amennyiben nem vasalható anyagot hímez, vagy olyan területet hímez, amelyet nehéz vasalni, húzza a rávasalható anyagrögzítő (hátrész) egy rétegét az anyag alá a hímzőkeretre, vasalás nélkül.

### ☀ Megjegyzés

- Használjon olyan rávasalható anyagrögzítőt (hátrész) amely nagyobb, mint a hímzőkeret. Amikor az anyagot a hímzőkeretre helyezi, ügyeljen arra, hogy az anyagrögzítő (hátrész) minden sarkán rögzítve legyen, hogy ne gyűrődhessen meg az anyag.

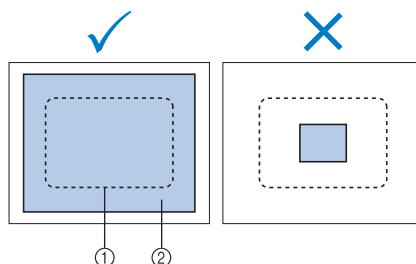

- ① A hímzőkeret területe  
 ② Rávasalható anyagrögzítő (hátrész)

### 🔔 Emlékeztető

- Amikor vékony anyagokat hímez, mint pl.: organza vagy batiszt, használjon vízben oldható anyagrögzítőt (hátrész). A vízben oldható anyagrögzítők feloldódnak mosás közben, ami gyönyörű, nem merev hímzést tesz lehetővé.
- Amikor bolyhos anyagokat hímez, mint például törülköző, vagy kordszövet, fektessen egy réteg rávasalható anyagrögzítőt (hátrész) az anyag alá a keretre, vasalás nélkül.
- Az anyagrögzítő (hátrész) egyéb használatait illetően lásd: „Anyagrögzítők (hátrész)” oldalon 221.



## Az anyag felhúzása

### Az anyag felhúzása az extra nagy és nagy hímzőkeretekre

**1** Lazítsa ki a külső keret csavarját.

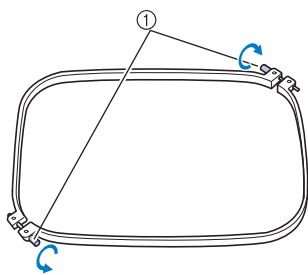

① Csavar

**2** Helyezze az anyagot a megfelelő oldalával felfelé a külső keret tetejére.

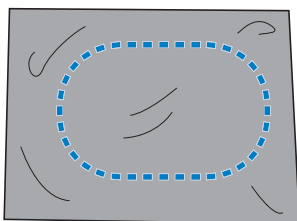

- A külső keretnek nincs elülső vagy hátsó része. Mindkét oldalt használhatja elülső oldalként.

**3** Nyomja a belső keretet a külső keretbe.

Először helyezze be a belső keretet a sarkon a csavarral (A), majd helyezze be a mellette lévő következő sarkot (B), majd az ellentétes sarkot (C). Ezután helyezze be a nem csavaros sarok ellentétes sarkát (D).

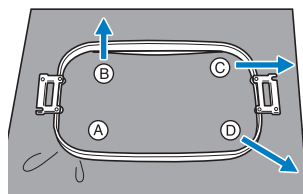

Először igazítsa a belső és a külső keret egymáshoz a sarkainál az (A) csavarral. Majd kezdje el finoman felhúzni az anyagot a nyíllal (B) jelzett irányba, hogy a szövet feszes legyen, helyezze be a belső keretet a (C) saroknál. Ugyanígy módon, finoman húzza fel az anyagot a (C) nyíl által jelzett

irányba, és helyezze be a (C) sarkot, majd húzza az anyagot a (D) nyíl irányába, és helyezze be a (D) sarkot.

- Ügyeljen arra, hogy az anyag ne ráncosodjon, miután kifeszítette a hímzőkeretre.

**4** Miközben még jobban megfeszíti az anyagot, húzza meg szilárdan a csavart, hogy az anyag feszes legyen.

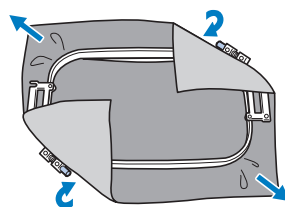

- Miután megfeszítette az anyagot, ha enyhén rápaskol, dobszerű hangot kell hallania.
- Szorosan rögzítse egymáshoz a belső és külső keretet, hogy a tetejük egy síkban legyen.

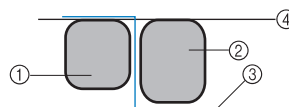

- ① Külső keret
- ② Belső keret
- ③ A szövet színe
- ④ A belső és külső keretek teteje egy síkban legyen
- A mellékelt tárcsa alakú csavarhúzó segítségével húzza meg a csavart.

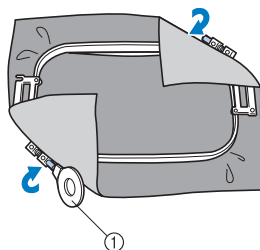

① Tárcsa alakú csavarhúzó

### Emlékeztető

- Az anyag megfelelő bekeretezéséhez a hímzőkeretre, lapos felület használatát javasoljuk.

## Hímzőlemez használata

Ahhoz, hogy az anyagot megfelelően húzza fel, hogy a minta a megfelelő pozícióban legyen megvarrva, használja a hímzőlemez sorvezetőit az anyag pontos keretre rögzítéséhez.

- 1 Egy anyagjelölővel jelölje be az anyag azon területét, amit hímezni szeretne.

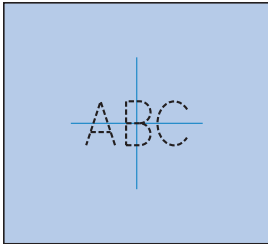

- 2 Helyezze a hímzőlemezt a belső keretre. Igazítsa a hímzőlemez sorvezetőit az anyagon korábban felrajzolt jelölésekhez.

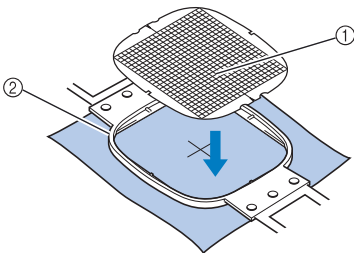

- ① Sorvezető
- ② Belső keret

- 3 Finoman feszítse meg az anyagot, hogy ne legyenek rajta gyűrődések vagy ráncok.

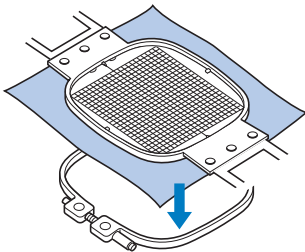

- 4 Nyomja a belső keretet a külső keretbe. Távolítsa el a hímzőlemezt.

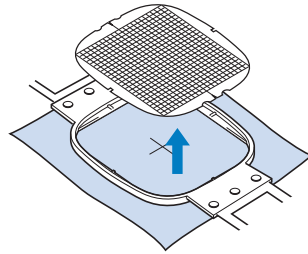

## Nagy/kis anyagdarabok

Ebben a fejezetben arról olvashat részletesen, hogyan járjon el, ha a hímezni kívánt anyag sokkal nagyobb, vagy kisebb, mint a hímezőkeret.

### ■ Nagyméretű anyagok vagy erős anyagok hímezése

Amennyiben nagy anyagot vagy nagyobb ruhadarabot hímez, használjon ruhacsipeszt vagy bilincset a kereten túlnyúló anyag hímezőkerethez rögzítéséhez, hogy ne lógjon le a keretről. A túlnyúló anyaggal történő hímezés akadályozhatja a keretet a szabad mozgásban, ami elcsúszott mintához vezethet.

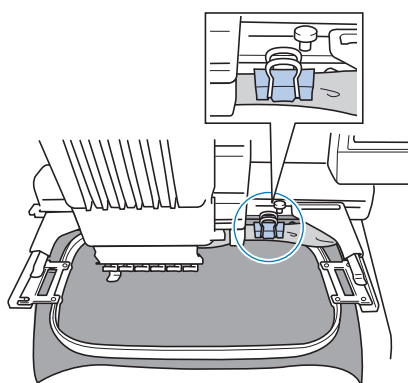

- Használjon ruhacsipeszt vagy bilincset a túlnyúló anyag kerethez rögzítéséhez.

### ■ Kisméretű anyag hímezése

Amikor a keretnél kisebb méretű anyagot kíván hímezni, használjon spray szövetragasztót az anyagrögzítő (hátrész) rögzítéséhez, amit korábban a hímezőkerethez rögzített. Ha olyan anyaggal dolgozik, amit nem akar összeragasztózni, fércelje az anyagot az anyagrögzítőre (hátrész).

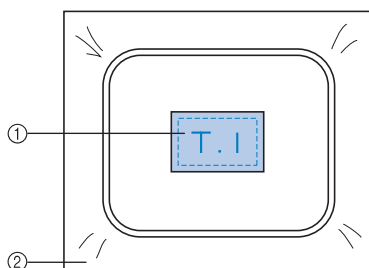

- ① Anyag
- ② Anyagrögzítő (hátrész)

### ■ Az anyag sarkának hímezése

Amikor egy anyag sarkát hímezi, használjon spray szövetragasztót az anyag sarkának az anyagrögzítőre történő ragasztásához (hátrész), majd húzza az anyagrögzítőt (hátrész) a hímezőkeretre. Ha olyan anyaggal dolgozik, amit nem akar összeragasztózni, fércelje az anyagot az anyagrögzítőre (hátrész).

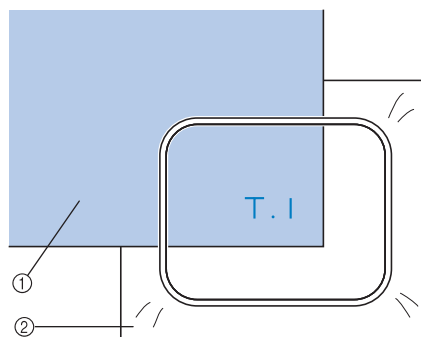

- ① Anyag
- ② Anyagrögzítő (hátrész)

### ■ Keskeny anyag hímezése, mint például szalag

Amikor keskeny anyagot hímez, használjon spray szövetragasztót az anyag rögzítőre történő ragasztásához (hátrész), majd húzza az anyagrögzítőt (hátrész) a hímezőkeretre. Olyan anyagoknál, amelyeknél nem akar ragasztót használni, rögzítse az anyag mindkét végét az anyagrögzítővel együtt (hátrész) a hímezőkeretre.

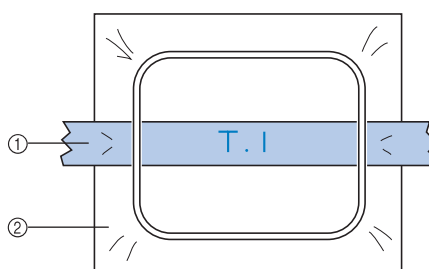

- ① Szalag
- ② Anyagrögzítő (hátrész)

## Hímzőkeret pozíciója és mozgása

A következőkben a hímzőkeretről olvashat információkat, amikor működteti a hímzőgépet.

### ■ Hímzőkeretek, amelyeket nem használhat hímzéshez

Amint a 47. oldal. oldalon már írtuk, a képernyő tetején lévő hímzőkeret-jelzők azokat a hímzőkereteket jelenítik meg, amelyeket egy kiválasztott minta varrásához használhat. A mintánál kisebb hímzőkereteket nem használhat. Továbbá nem használható a hímzőkeret, ha a hímzés kisebb, mint a hímzési terület, de úgy van pozicionálva, hogy túlnyúl a keret hímzési területén.

#### A mintánál kisebb hímzési területtel rendelkező hímzőkeretek

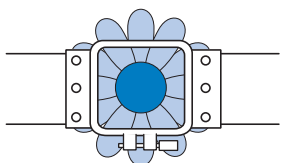

#### Olyan minták, amelyek túlnyúlnak a keret hímzési területén

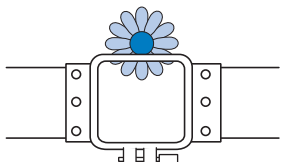

Ezekben az esetekben egy üzenet jelenik meg a hímzőgépen, amely arra figyelmeztet, hogy a hímzőkeretet le kell cserélnie.

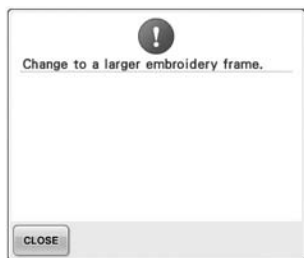

Akkor is megjelenhet olyan üzenet, hogy cserélje ki a hímzőkeretet, ha nincs is hímzőkeret felszerelve.

A hímzőgép észleli, hogy melyik hímzőkeret van felszerelve a bal oldali tartókar állása alapján. Ezért a hímzőkeret méretét a bal oldali tartókar határozza meg, akkor is, ha a hímzőkeret nincs is felszerelve. Abban az esetben, ha a hímzőkeret-tartó nincs felszerelve, a hímzőgép azt észleli, hogy a sapkakeret (opcionális) fel van szerelve.

### ■ Megfelelő állásba mozgatás

Amennyiben a hímzőkeret középpontja a túleengedési pontnál van a hímzési területen, a hímzőkeret megfelelően van pozícionálva, vagyis a kezdőponton van a hímzés előtt.

Amennyiben a hímzőkeretet cseréli, a következő fellelepített keret nem lesz megfelelően pozícionálva.

Például, ha az extra nagy keretet lecseréli egy kicsire, a következő fog történni.

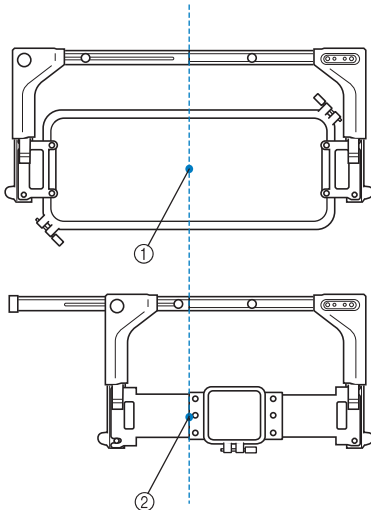

- ① Hímzőkeret középpontja a megfelelő pozícióban
- ② Tú pozíciója, amikor lecseréli a hímzőkeretet

Annak érdekében, hogy kijavítsa a hímzőkeret helytelen beállítását, a hímzőkeret automatikusan megfelelő pozícióba áll, amikor az alábbiak egyikét hajtja végre.

- **A hímzőgépet bekapcsolja.**
- **Ekkor megjelenik a hímzési beállítások képernyő.**

A hímzőkeret nem fog mozogni, ha nincs megfelelően pozícionálva.

Amennyiben a minta túlnyúlik a keret hímzési területén, egy üzenet jelenik meg, amely jelzi, hogy a hímzőkeretet ki kell cserélni. Vagy cserélje le a hímzőkeretet, vagy térjen vissza a mintaszerkesztő képernyőre, és mozgassa hímzési pozícióba.

- **A hímzőkeret cserére kerül, miközben a hímzési beállítások képernyő vagy hímzési képernyő jelenik meg, majd a hímzési terület ellenőrzésének gombja, a hímzőkeret mozgató gombja, vagy a hímzés megkezdésének gombja kerül megnyomásra.**

A hímzőkeret mozogni fog.

Miután a hímzőkeret a megfelelő állásba állt és szünet állásba állt, érintse meg a kívánt gombot ismét.

Amennyiben a minta túlnyúlik a keret

hímzési területén, miután a keret mozgatta, egy üzenet jelenik meg, amely jelzi, hogy a hímzőkeretet ki kell cserélni.

Vagy cserélje le a hímzőkeretet, vagy térjen vissza a mintaszerkesztő képernyőre, és állítsa be a minta méretét vagy a hímzési pozíciót.

## Hímzési pozíció módosítása

Amikor megvásárolja a hímzőgépet, a gép gyárilag úgy lesz beállítva, hogy az öltést a minta középpontjától kezdje. Mozgassa a keretet, majd állítsa be a hímzési pozíciót úgy, hogy a minta középpontja a túleengedési pontnál legyen varrasi pozícióban. Emellett a teljes minta szögét be lehet állítani, ha az anyagot nem lehet egyenesen felhúzni a hímzőkeretre és a mintát bizonyos szögben helyezi el az anyagon.

### 1 A hímzési beállítások képernyőn érintse

meg: ,  
 és .

Mozgassa a hímzőkeretet úgy, hogy a túleengedési pont annak a területnek a közepén legyen, amit hímezni szeretne.



- ▶ A hímzőkeret a nyílal ellentétes irányban fog mozogni.
- ▶ A minta a mintakijelző területén a nyílal egy irányba halad.

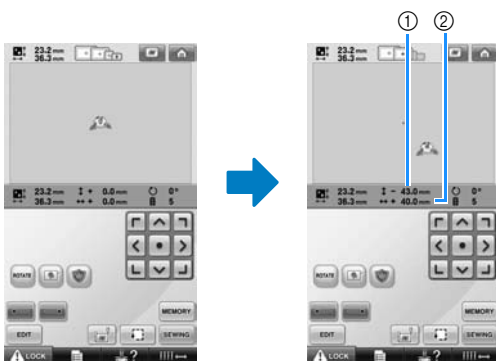

- ① A függőleges irányban történő mozgás távolságát jelzi
- ② A vízszintes irányban történő mozgás távolságát jelzi

- A  megérintésével helyezze a hímzőkeretet vissza az eredeti helyére (ahol a hímzőkeret középpontja a túleengedési pontnál van varrasi pozícióban).

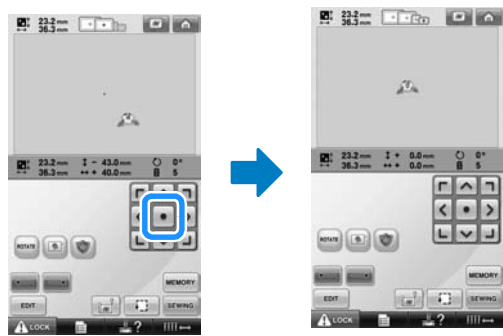

A mintát áthúzással is mozgathatja. Ha USB egér is van csatlakoztatva, az egeret mozgatva állítsa a kurzort a kívánt mintára, majd a bal egérgombot lenyomva tartva húzza át a mintát. A mintát az ujjával vagy az érintőtollal közvetlenül a kijelzőn kiválasztva is áthúzhatja.

## ■ Varrási pozíció megkeresése

A tűrúd lezárásával (a tű és nyomótalp lenti pozícióban való rögzítése) a túleengedési pozíció tisztán látható.

- 1 Az ábrán látottak szerint, helyezze be az imbuszkulcsot a túbilincs nyílásába, és lassan engedje le a tűrudat addig, amíg a tűrúd meg nem áll, majd záró pozícióba nem áll.



## Megjegyzés

- Ügyeljen arra, hogy ne engedje le a tűt a pozicionáló kattánásnál nagyobb mértékben az anyagra.

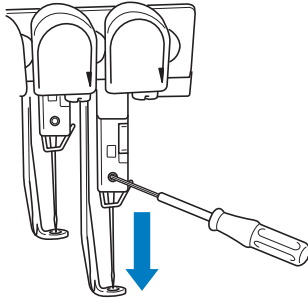

- A tű és a nyomótalp az alsó állásban rögzül.

- 2 Nyomja meg a nyíl gombokat a hímzési beállítások képernyőn a hímzőkeret mozgatásához úgy, hogy a túleengedési pont a hímzési terület közepén legyen.

- Az USB egérrel, ujjával vagy az érintőtollal húzza át a mintát.

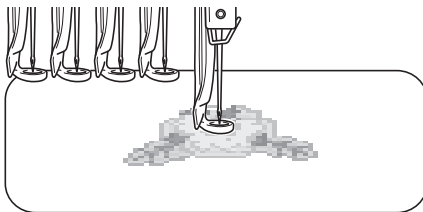

- Amikor az öltések kezdetét határozza meg, igazítsa a túleengedési pontot az öltés kezdéséhez meghatározott ponthoz. (Az öltések kezdetének/befejezésének meghatározását vebben lásd: 123. oldal.)

## ■ A tűrúd feloldása

- 1 Hívja elő a hímzési képernyőt, majd nyomja meg bármelyik tűrúddhoz tartozó gombot, amelyik nincs rögzítve.



- A tűrúd fel lesz oldva.

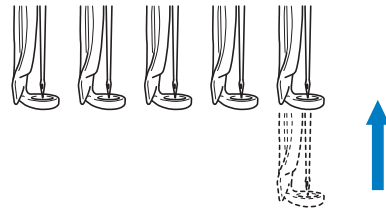

## A szög állítása

A hímezni kívánt anyag típusától függően elképzelhető, hogy nem fogja tudni az anyagot megfeszíteni a hímzőkereten a kívánt szögben. Ebben az esetben állítsa a minta szögét úgy, hogy megfelelően legyen az anyagra pozicionálva.

- 1 Érintse meg a ROTATE gombot.



A következő képernyő jelenik meg.

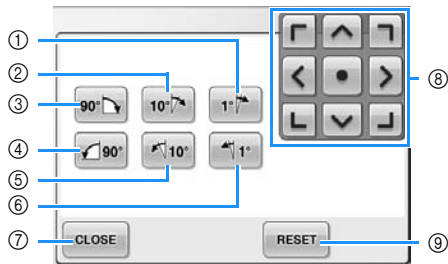

Például: Eredeti szög

- ① 1 fokkal jobbra forgat
- ② 10 fokkal jobbra forgat
- ③ 90 fokkal jobbra forgat
- ④ 90 fokkal balra forgat
- ⑤ 10 fokkal balra forgat
- ⑥ 1 fokkal balra forgat
- ⑦ Érintse meg a gombot a képernyő bezárásához.
- ⑧ A mintát a gombon levő nyíl irányába mozgatja.
- ⑨ Nyomja meg ezt a gombot a minta eredeti szögbe történő visszaállításához.



**2 Nyomja meg ezeket a gombokat a minta kívánt szögének beállításához.**

A gomb minden egyes megnyomása elforgatja a mintát.

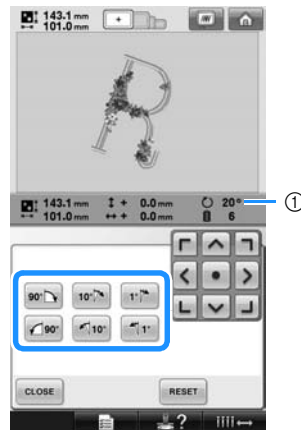



① A minta szöge jelenik meg a képernyőn, miután a gombot a változtatáshoz megnyomta.

- A minta eredeti szögbe való visszaállításához érintse meg a  gombot.

**3 Ha szükséges, nyomja meg a nyíl gombokat a minta pozíciójának beállításához.**

A részleteket lásd: 96. oldal.

**4 Ha szükséges, érintse meg a  majd a  gombot a hímzési terület ellenőrzéséhez.**

A részleteket lásd: 51. oldal.

**5 A kívánt változtatások meghatározása után érintse meg a(z)  gombot.**

A hímzésbeállítás-képernyő jelenik meg ismét.





## Emlékeztető

- Ezzel a művelettel finombeállításokat végezhet a szögbeállításban; továbbá ez a művelet különösen hasznos táskák és más hengeres elemek hímzésekor, amelyek korlátozottan húzhatóak a hímzőkeretbe.

Példa: amikor párnahuzatot hímez  
Forgassa el a mintát 90 fokba balra  
hímzés előtt.

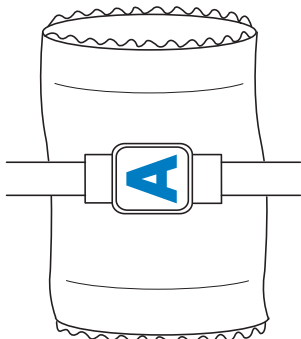

Példa: amikor pólót hímez

Forgassa el a mintát 180 fokba. Haladjon át a géptörzs a póló derék részétől, ne a nyakrésztől, majd rögzítse a hímzőkeretet a géphez. Ez megakadályozza a póló nyakrészének nyúlását, amikor a hímzőkeret mozog.

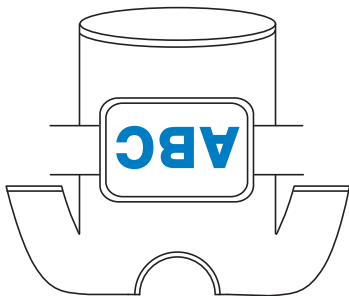

## Cérnaszínek váltása a képernyőn

Ha az orsón lévő cérna színe eltér a képernyőn a tú pozíciójában lévő cérna színétől, a kijelzőn megjelenő színeket módosíthatja az orsótartón lévő cérnák színeinek megfelelően.

- 1** Érintse meg a  gombot.



▶ Megjelenik az orsóválasztó képernyő.

- 2** Érintse meg az elsőként cserélni kívánt tőrúd számát.

• A kijelölés visszavonásához érintse meg ismét ugyanazt a számot.



- 3** Érintse meg a másik cserélni kívánt tőrúd számát. A két tűszámot nyíl köti össze.

- A kijelölés visszavonásához érintse meg ismét ugyanazt a számot.

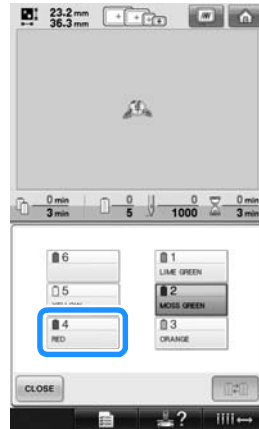

- 4** A  gomb megérintésével cserélheti fel a két színt.

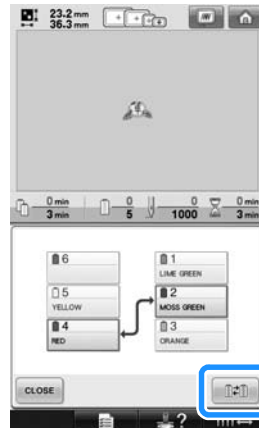

- 5** A kívánt változtatások meghatározása után érintse meg a  gombot.

## Egy minta hímzése hét vagy több színt tartalmaz

Ha olyan mintát hímez, amely hét vagy több cérnaszínt tartalmaz, a cérnaorsókat cserélni kell. A cérnaorsó cseréjekor a cérnaorsó cseréjére vonatkozó utasítás jelenik meg a képernyőn, és a gép automatikusan leáll.

### ■ A cérnaszínek elrendezése a tűrúdon

A cérnaszíneket a gép rendezi el automatikusan az 1 és 6 tűrúd között, azzal a cérnaszínnel kezdve, amellyel először varr. (Ha egy új minta ugyanazokat a cérnaszíneket tartalmazza, mint az előző minta, a cérnaszínek kiosztása maradhat ugyanazon a tűrúdon, mint előtte, a varrási sorrendtől eltekintve.)

Például egy hat cérnaszínnel rendelkező minta esetén, ahol tíz cérnaszín-váltás szükséges, a cérnaszínek a következőképpen kerülnek elrendezésre.

1	LIME GREEN	1	1. tűrúd
2	CORNFLOWER BLUE	2	2. tűrúd
3	LIGHT LILAC	3	3. tűrúd
4	LILAC	4	4. tűrúd
5	YELLOW	5	5. tűrúd
6	LIME GREEN	1	6. tűrúd
1	CARMINE	6	
3	LIGHT LILAC	3	
4	LILAC	4	
5	YELLOW	5	



Hét vagy több színnel rendelkező minta esetén a cérnaorsó információ frissítésre kerül, ha a hetedik cérnaszín szükséges.

Ezután a gép beállítja a cérnaszínek elrendezését annak érdekében, hogy csökkentse a szükséges cérnaorsók cseréjének számát.

Például egy hét cérnaszínnel rendelkező minta esetén, ahol tizenegy cérnaszín-váltás szükséges, a cérnaszínek a következőképpen kerülnek elrendezésre.

1	FRESH GREEN	1	1. tűrúd
4	MOSS GREEN	4	4. tűrúd
5	CLAY BROWN	5	5. tűrúd
3	LIGHT LILAC	3	3. tűrúd
6	CREAM BROWN	6	6. tűrúd
2	CORNFLOWER BLUE	2	2. tűrúd
3			



Most cserélje a cérnaorsókat.

3	DARK BROWN	3	3. tűrúd
1	FRESH GREEN	1	
5	CLAY BROWN	5	
2	CORNFLOWER BLUE	2	
3	DARK BROWN	3	3. tűrúd



Mivel az 1., 2. és 5. tűrúdon levő cérnaszín újból felhasználásra kerül a cérnaorsók cseréje után, ezek nem kerülnek áthelyezésre. A többi tűrúdra azonban más szín kerül.

## A cérnaorsó-csere szükségességének ellenőrzése

A minta kiválasztásakor a cérnaváltások száma látható, de az, hogy melyik cérnaszín kerül használatba a mintán, ezen a képernyőn nem ellenőrizhető. Az, hogy a cérnaorsó cseréje mikor szükséges, a következő indikátorok segítségével ellenőrizhető.

### ■ Az orsócsereig hátralévő idő

Ez a jelző mutatja a következő orsó cseréjéig hátralévő időt és az aktuális varrási időt. Ha a hímzési képernyő megjelenik, és itt az idő hossza is megjelenik, legfeljebb egy orsócsere szükséges.

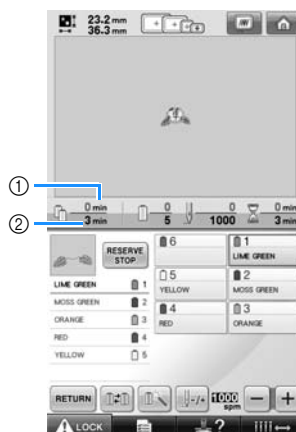

- ① Aktuális varrási idő
- ② Az orsócsereig hátralévő idő

■ **Orsócsere jelző** (  )

Az orsócsere jelző az öltés navigáció képernyőn jelzi azt a számot, hogy hány alkalommal szükséges a cérnaorsó cseréje, valamint jelzi a cserék között eltelt időt.

**1** Érintse meg a  gombot a hímzési képernyőn.

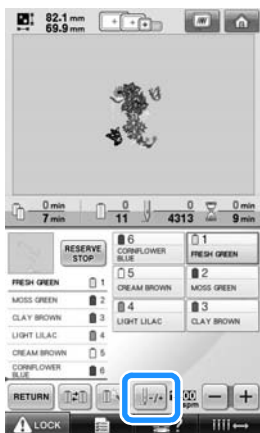

► Az öltésnavigációs képernyő jelenik meg.

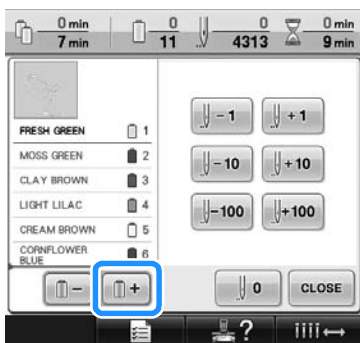

**2** Érintse meg a  gombot.

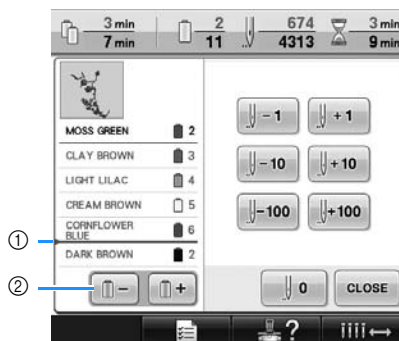

► Mindannyiszor, amikor ezt a gombot megérinti, a következő szín kerül kiválasztásra a cérnaorsó-kijelzőn. Miután elérte a cérnaorsó-kijelzőn az utolsó szint, az első szín kerül kiválasztásra.

**3** Ellenőrizze a  pozícióját.

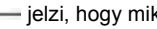

- ①  jelzi, hogy mikor szükséges a cérnaorsó cseréje. A cérnaorsó cseréje annyiszor szükséges, ahány alkalommal az az indikátor jelzi, és a között a két cérnaorsó között, ahol az kijelzésre kerül.
- ② Érintse meg a  gombot a cérnaorsó kijelző görgetőjén való felfelé görgetéshez. Ahány alkalommal ezt a gombot megérinti, az előző szín kerül kiválasztásra a cérnaorsó kijelzőn. Miután elérte a cérnaorsó kijelzőn az első szint, az utolsó szín kerül kiválasztásra.

**4** A kívánt információk ellenőrzése után érintse meg a  vagy  gombot az első színhez való visszatéréshez. Majd érintse meg a  gombot.

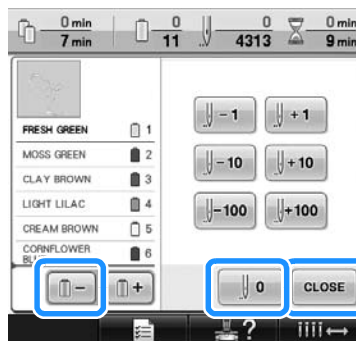

► A hímzési képernyő jelenik meg ismét.

## A cérnaorsó cseréje hét- vagy többszínű mintánál

Ez a fejezet tartalmazza azokat az információkat, amelyek a cérnaorsó cseréjére vonatkozó üzenetek megértéséhez és a cérnaorsó könnyű cseréjéhez szükségesek.

### Cserélje a cérnaorsót üzenet

Ha hét vagy több szint tartalmazó minta hímzése közben szükségessé válik a cérnaorsó cseréje, a gép automatikusan abbahagyja a varrást, és a következő üzenet jelenik meg. Ez az üzenet akkor jelenik meg, ha ki kell cserélni a cérnaorsót, mielőtt egy másik minta hímzését megkezdén. Cserélje ki a cérnaorsót azok új elrendezésének megfelelően.



- ① A nem cserélendő cérnaorsóra vonatkozó cérnainformáció szürke keretben jelenik meg.
- ② A cserélendő cérnaorsóra vonatkozó cérnainformáció az új cérnaszínnel, piros keretben jelenik meg.
- ③ Nyomja meg ezt a gombot annak az üzenetnek a bezárásához, amely azt jelzi, hogy a cérnaorsó cseréje megtörtént.

### Megjegyzés

- A tűrúd gomb megérintésével állítsa a tűt az új szín befűzéséhez megfelelő pozícióba. Lásd: „Egy kiválasztott tűrúd mozgatása vagy befűzése” oldalon 61.
- Ha a hímzési képernyő megjelent, az adott cérnaszín elrendezés mentésre került. Ha a következő alkalommal ugyanannak a cérnaszínnel a használatakor kell cérnaorsót cserélnie, a tűrúdra ugyanaz a cérnaszín kerül kiosztásra, mint előtte.

### Emlékeztető

- Ahhoz, hogy a korábban meghatározott cérnaszín helyett egy másikat használhasson, használja ideiglenesen a tűrúdbeállítás gombot, és változtassa meg a cérnaszín-beállítást. (További részletekért lásd: „Ideiglenes tűrúd-beállítás” oldalon 130.)
- A cérnaorsó cseréjének minimalizálása érdekében a gyakran használt színeket hozzárendelheti egy meghatározott tűrúdnak. (További részletekért lásd: „Tartalék tűrúd-beállítások” oldalon 132.)

## A cérnaorsók egyszerű cseréje

A cérnaorsó cseréjekor újra kell fűzni a felső szálát. A cérnaorsó könnyen cserélhető, ha olyan cérnaorsót cserél ki, amelynek a cérnája megfelelően van átfűzve a gépen.

- 1** Vágja le a szálát a cérnaorsó és a szálvezető között.

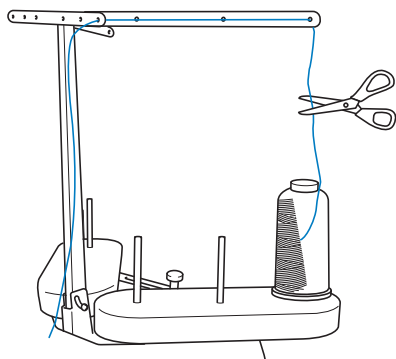

- 2** Cserélje ki a cérnaorsót.

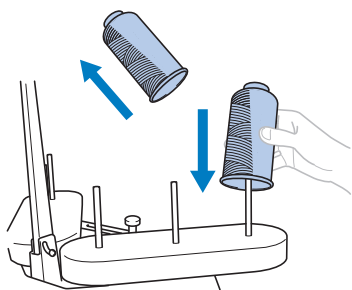

- 3** Kösse a cérna végét az új orsón az előző színből maradt cérna végéhez.

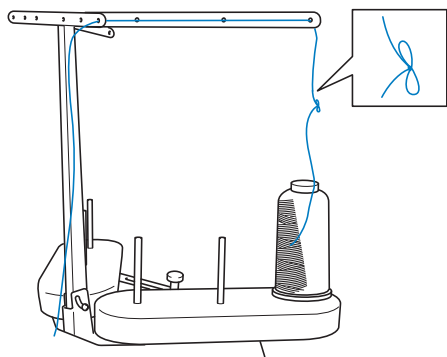

- 4** Húzza ki a régi cérnát a tűrúd szálvezető után.

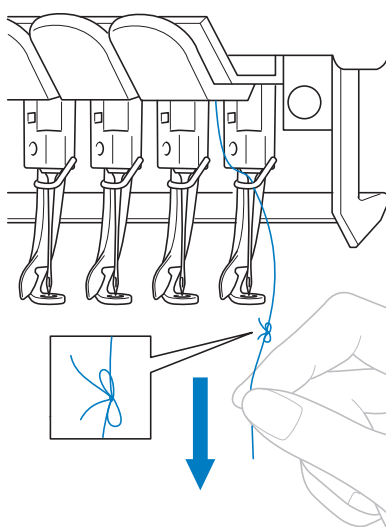

Folytassa a cérna kihúzását egészen addig, amíg a csomó a tű fölé nem kerül. Vágja le a csomót.

- 5** Használja az automatikus tűbefűző mechanizmust a tű befűzéséhez. (Lásd: 59. oldal.)

► Ezzel befejeződött a cérnaorsó cseréje.

### Megjegyzés

- Ha kihúzza a cérnát, ne húzza a csomót keresztül a tű fokán. Ha a csomót keresztülhúzza a tű fokán, a tű megsérülhet.

## Ha a cérna elszakad vagy az alsószál elfogy hímzés közben

Ha a cérna elszakad, vagy az alsószál hímzés közben elfogy, a gép automatikusan megáll. Mivel bizonyos öltésekhez csak egyetlen cérnát lehet használni, menjen vissza az öltésen keresztül arra a pontra, ahol az öltést már megtette, mielőtt a hímzést tovább folytatná.



### Megjegyzés

- Ha a cérnaérzékelőt kikapcsolja, a gép nem áll le, míg a hímzést be nem fejezte. Normál esetben a cérnaérzékelőnek bekapcsolt állapotban kell lennie. Lásd: 204. oldal.
- Legyen óvatos, amikor visszatér vagy előrehalad egy öltésen, mivel a hímzőkeret ugyanabban az időben elmozdul.

## Ha a felső szál elszakad

**1** Fűzze be újra a felső szálát. (Lásd: 55. oldal.)

**2** Érintse meg a  gombot.



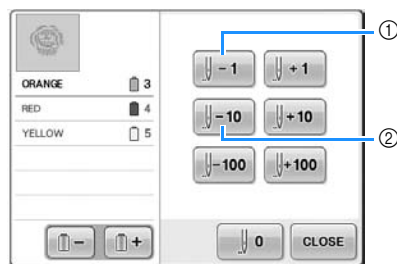

▶ Az öltés navigációs képernyő jelenik meg.

**3** Érintse meg a  és  gombot, hogy visszamenjen arra a pontra, ahol az öltéseket már megvarrta.



- ① A gomb megérintésével egy öltést visszaszed.
- ② A gomb megérintése tíz öltést szed vissza. A hímzőkeret mozog. Menjen vissza arra pontra, ahol az öltés már megtörtént.



Ha a tűrúd túl messze visszahaladt az öltésben, nyomja meg a  vagy a  gombot az öltésben való előrehaladáshoz.

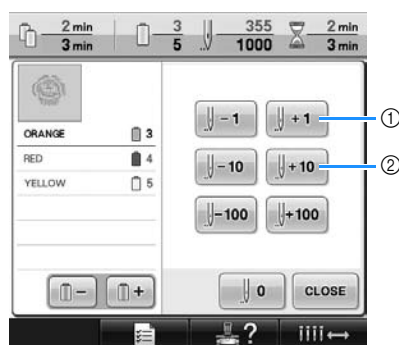

- ① A gomb megérintésével egy öltéssel előrébb juthat.
- ② A gomb megérintésével tíz öltéssel előrébb juthat.

- 4** Érintse meg a **CLOSE** gombot.

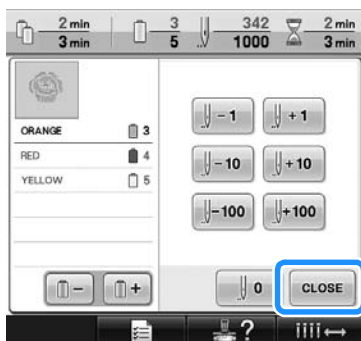

► A hímzési képernyő jelenik meg ismét.

- 5** Érintse meg a **LOCK** gombot, majd nyomja meg a start/stop gombot a hímzés folytatásához.

## Ha az orsófonál elszakad vagy elfogy

- 1** Nyomja meg a **LOCK** gombot, majd nyomja meg a szálvágó gombot.

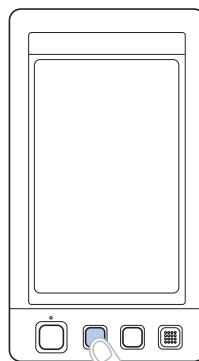

► A felső szál levágásra került.

- Ha az alsószál elszakad vagy elfogy, vágja le a felső szálát is.

- 2** Távolítsa el a csak a felső szállal öltött öltéseket.

Húzza ki a felső szál vágott végét.

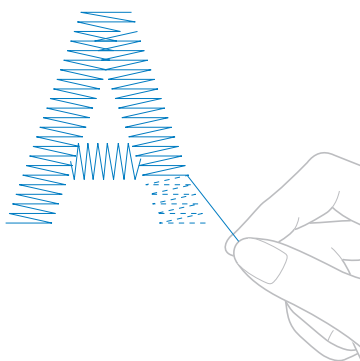

- Ha az öltés nem távolítható el rendesen, vágja le a cernát ollóval.



■ Ha az alsószál elfogy, cserélje ki az orsót.

**3** Cserélje ki az orsót egy orsócérnával feltekerített orsóra. (Lásd: 36. oldal.)

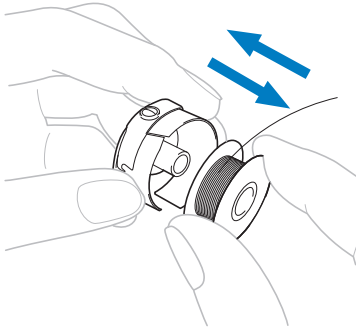

- Ha a hurokfogó fedele kinyitható, helyezze be az orsót anélkül, hogy a hímzőkeretet eltávolítaná a gépből.
- Ha a géptörzs rejtett, például, ha egy táskaszerű anyag fedi le, vagy a hurokfogó fedele nem nyitható ki, ideiglenesen távolítsa el a hímzőkeretet. (Lásd: 68. oldal.) Az orsó kicserélése után rögzítse ismét a hímzőkeretet. (Lásd: 49. oldal.)



### Megjegyzés

Ha a hímzőkeret eltávolításra került a minta hímzésének befejezése előtt, vegye figyelembe a következőket, máskülönben a minta elcsúszhat.

- Ne fejtse ki nagy nyomást a kereten lévő anyagra, mivel így az anyag meglazulhat.
- Ha eltávolítja és újra rögzíti a hímzőkeretet, ne engedje, hogy a keret nekiütődjön a varrógéphajtónak vagy a nyomótáplának.  
Ha a varrógéphajtó ütközik és mozog, kapcsolja ki, majd ismét be a gépet. A keret megfelelő elhelyezkedése a gép leállításakor mentésre kerül a gép memóriájában, és a hímzőkeret visszaáll a megfelelő pozícióba.
- Ha újra rögzítette a keretet, győződjön meg arról, hogy a hímzőkeret-tartó bal és jobb karjain levő tűk biztonságosan rögzítésre kerültek a hímzőkereten található tartók lyukaiba.

**4** Menjen vissza az öltéseken ugyanúgy, mint a **2** „Ha a felső szál elszakad” oldalon 105. lépésnél, majd folytassa a hímzést.

## Hímzés a minta elejétől vagy közepétől

Ha újra szeretné indítani a hímzést az elejétől, például ha próbahímzést végzett, és nem megfelelő szálsűrűséget használt, vagy ha rossz szálszint választott, indítsa újra a hímzést az előre/hátra öltés gomb segítségével. Előre vagy visszafelé haladhat az öltésen cénaszín vagy öltés szerint az öltés megkezdéséhez a minta bármely pozíciójában.



### Megjegyzés

- Legyen óvatos, amikor visszatér vagy előrehalad egy öltésen, mivel a hímzőkeret ugyanabban az időben elmozdul.

- 1** Nyomja meg start/stop gombot a gép leállításához.

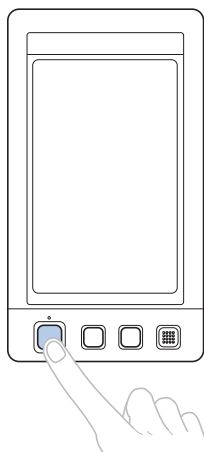

- Ha szükséges, cserélje ki az anyagkeretet a hímzőkeretben, vagy vágja le és távolítsa el a varrott öltéseket.

- 2** Érintse meg a  gombot.



- ▶ Az öltés navigációs képernyő jelenik meg.





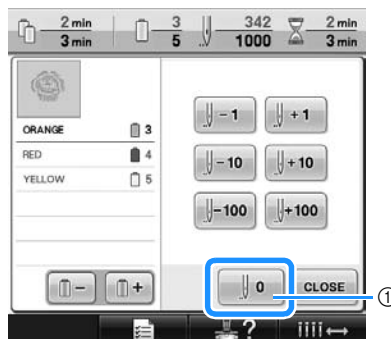



### ■ A varrás előlről történő újraindításához

- 3** Érintse meg a  gombot.



- 1** Érintse meg ezt a gombot az első szín elejére való visszatéréshez.
- ▶ A hímzőkeret az indítópozícióba mozog.

■ Az öltés kiválasztása, ahonnan a hímzés kezdődjön

- 4** Érintse meg a  és  gombot a cérnaszínek közül egy szín kiválasztásához, majd a , , , ,  és  megérintésével válassza ki az öltést.

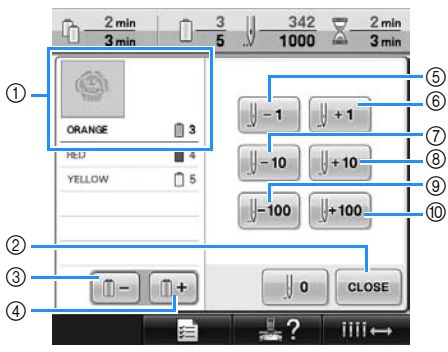

- ① A cérnaszín képernyő tetején található cérnaszín jelzi az adott területre kiválasztott cérnaszínt.
- ② Érintse meg a gombot a képernyő bezárásához.
- ③ Érintse meg ezt a gombot egyszer a szín öltés elejére való visszatéréshez. Ezután a gomb minden egyes megnyomása azt eredményezi, hogy visszatér az előző cérnaszín kezdetének a varrásához.
- ④ Ezen gomb minden egyes megnyomása a következő cérnaszín varrásának a kezdetéhez ugrik.
- ⑤ A gomb megérintésével egy öltést visszaszed.
- ⑥ A gomb megérintésével egy öltéssel előrébb juthat.
- ⑦ A gomb megérintése tíz öltést szed vissza.
- ⑧ A gomb megérintésével tíz öltéssel előrébb juthat.
- ⑨ A gomb minden egyes megnyomásával száz öltést halad vissza az öltéseken.
- ⑩ A gomb minden egyes megnyomásával száz öltést halad előre az öltéseken.

▶ A tűrúd-tartó mozog, és az adott tűrúd varrás pozícióba áll, majd a hímzőkeret mozog, és az adott tű pozíciója kerül kijelzésre.

- 5** Ha kiválasztotta az öltést, ahonnan a hímzés kezdődjön, érintse meg az  gombot.

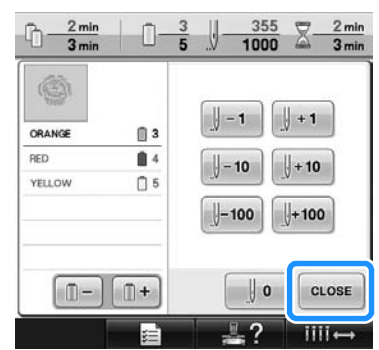

▶ A hímzési képernyő jelenik meg ismét.

- 6** Érintse meg a  gombot, majd nyomja meg a start/stop gombot a hímzés elkezdéséhez.

▶ A hímzés a meghatározott ponttól megkezdődik.



## A hímzés folytatása a gép kikapcsolása után

Ebben az esetben a hímzés fennmaradó öltései a gép memóriájában kerülnek mentésre.

- Ha a gép kapcsológombját megnyomja a hímzés leállítása után a kikapcsoláshoz. Vágja le a cérnát, mielőtt a gép főkapcsolója kikapcsol, máskülönben a cérna kihúzódik, vagy beakadhat, ha a varrógéphajtó visszatér az eredeti pozíciójába, miután a gépet ismét bekapcsolta.
- Ha a gép véletlenül kikapcsolódott, például áramszünet esetén, miközben a hímzés még folyt. A hímzés megmaradt része megvarrható, ha a gépet ismét bekapcsolja; azonban előfordulhat, hogy néhány, már megvarrt öltés ismét varrásra kerül.



### Megjegyzés

- Legyen óvatos, amikor visszatér vagy előrehalad egy öltésen, mivel a hímzőkeret ugyanabban az időben elmozdul.

- 1 **Állítsa a főkapcsolót „I” állásba a gép bekapcsolásához.**

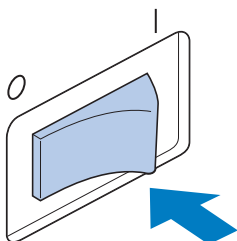

- 2 **A gép bekapcsolásakor elindul az üdvözlő film. Érintse meg valahol a képernyőt a lenti üzenet megjelenítéséhez.**

- 3 **Érintse meg a  gombot.**

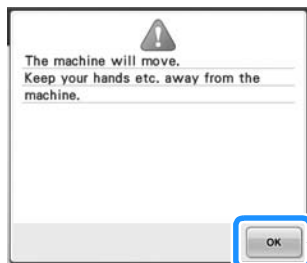

- ▶ Üzenet jelenik meg, amelyben a rendszer rákérdez, hogy folytatni kívánja-e a műveletet vagy újat kezd.

- 4 **Érintse meg a  gombot.**

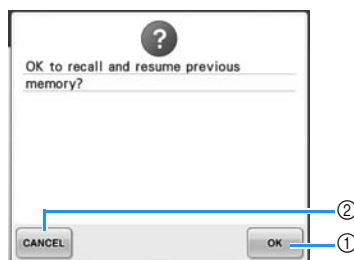

- ① Érintse meg a gombot a hímzés folytatásához.
- ② Érintse meg a hímzés törléséhez és a mintatípus kiválasztás képernyő megjelenítéséhez új minta kiválasztásához.

- ▶ A hímzési képernyő jelent meg, mielőtt a gép kikapcsolt.



5 Érintse meg a  gombot.



▶ Az öltés navigációs képernyő jelenik meg.

6 Érintse meg a  gombot kétszer vagy háromszor, két vagy három öltéssel történő visszalépéshez.

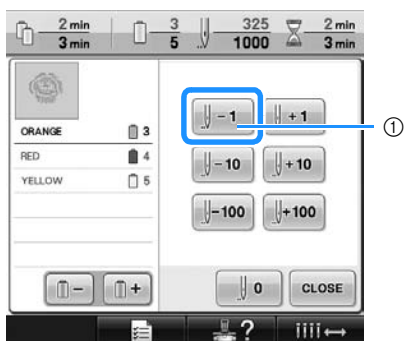

- ① A gomb megérintésével egy öltést visszased.
- Ellenőrizze, hogy a tűt arra a pontra helyezte-e, ahol az öltések már megtörténtek.

7 Érintse meg a  gombot.

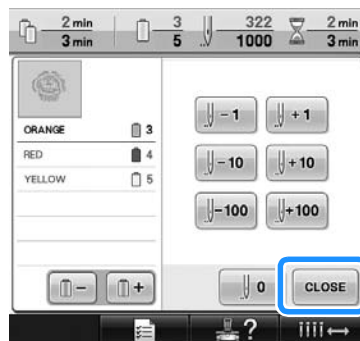

▶ A hímzési képernyő jelenik meg ismét.

8 Érintse meg a  gombot, majd nyomja meg a start/stop gombot a hímzés folytatásához.

### Emlékeztető

- A gépet bármikor le lehet állítani, hímzés közben is; ugyanakkor ha a gépet akkor állítja le, amikor a cérna színét cseréli a gép, nincs szükség arra, hogy visszamenjen pár öltéssel, amikor folytatja a hímzést. A gépet be lehet állítani úgy, hogy leálljon, amikor cérnaszint kell váltani. (További részletekért lásd: „A gép beállítása színváltásnál való leállásra” oldalon 128.)

## A szálfeszesség beállítása

A következőkben leírjuk, hogyan állíthatja be a szál feszességét, ha nem a 67. oldal-on leírt megfelelő szálfeszességet használta. Az alsó szál feszességének beállítása után állítsa be a felső szál feszességét minden tűrúdra nézve.

### Megjegyzés

- Minden orsóváltáskor ellenőrizze az alsó szál feszességét.  
Az alsó orsótól, ill. attól függően, hogy előrecsévélt orsót használ-e, az alsó szál feszessége eltérhet. Például ha egy üres előrecsévélt orsót ugyanolyan típusú orsóra cserél, ellenőrizze az alsószál feszességét, és ha szükséges, állítsa be a feszességet.
- Győződjön meg arról, hogy beállította az alsószál feszességét, mielőtt beállítja a felsőszál feszességét.

### Az alsószál feszességének beállítása

- 1** Erősítse a mellékelt súlyt az orsótokból kinyúló cérna végére.

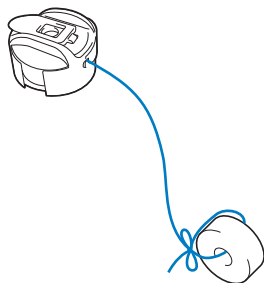

### Megjegyzés

- Különböző súlyok használatosak az előrecsévélt orsók és a fémorsók esetében.  
Előrecsévélt orsók: Csak (L) súlyok  
Fémorsók: (L) és (S) súlyok  
\* Az (S) súlyt a külön megvásárolható orsócsévéltő tartalmazza.
- Szükség esetén a feszítőegység visszaszerelését lásd: 249. oldal.

- 2** Az ábra szerint tartsa oda az orsótokot egy sima, függőleges felülethez.

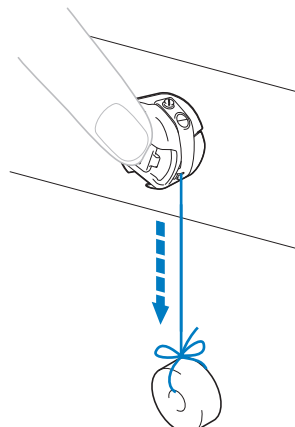

- Ha a cérna a rögzített súllyal lassan kihúzódik, a cérna feszessége megfelelő.

- 3** Használja a mellékelt csavarhúzó a feszességállító csavar elforgatásához, és állítsa be a szál feszességét.

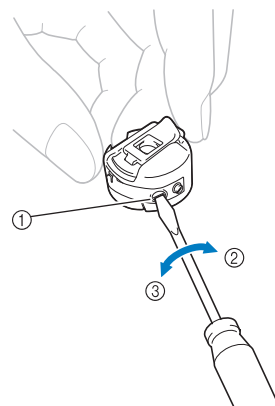

- ① Feszességállító csavar
- ② Feszesítő
- ③ Lazító

- 4** A beállítások megtétele után próbálja ki az összes tőrudat a cérnafeszesség ellenőrzése érdekében.



### Emlékeztető

- A beépített hímzsmintáknál egy minta a szálfeszesség ellenőrzésére szolgál. A minta megvarrásával a cérna feszessége könnyen ellenőrizhető. A részleteket lásd: 217. oldal.

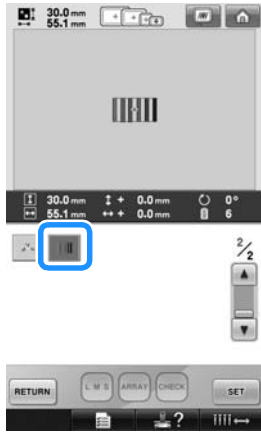

## A felső szál feszességének beállítása

Hímzés közben a szálfeszességet úgy kell beállítani, hogy a felső szál alig látható legyen az anyag visszáján.

- 1** Forgassa el a szálfeszesség beállító gombokat.

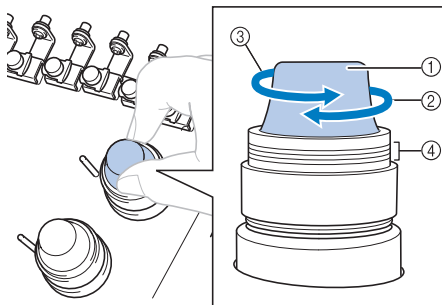

- 1 Szálfeszesség beállító gombok
- 2 Feszítő
- 3 Lazító
- 4 Jelölés

### Helyes szálfeszesség

A minta látható az anyag visszáján. Ha a szálfeszesség beállítása nem megfelelő, a minta hímzése nem lesz megfelelő. Az anyag ráncosodhat, vagy elszakadhat a cérna.

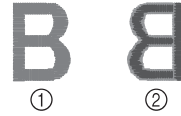

- 1 Színe
- 2 Visszája

Az alábbi eljárást követve állítsa be a körülményeknek megfelelő szálfeszességet.



### Megjegyzés

- Ha a szálfeszesség túl lazára van beállítva, a gép hímzés közben leállhat. Ez nem a készülék hibájára utal. Kissé növelje a szálfeszességet, majd kezdje előlről a hímzést.

■ **A felsőszál túl feszes**

A felsőszál túl feszes, ami azt eredményezi, hogy az alsószál láthatóvá válik az anyag színén.

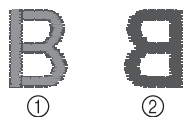

- ① Színe
- ② Visszája

Forgassa a gombot a nyíl irányába a felsőszál feszességének csökkentéséhez.

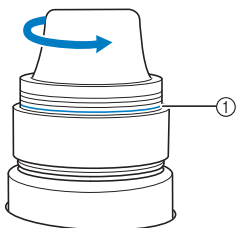

- ① Piros vonal

Ha piros vonal látható, a szál feszessége tovább nem csökkenthető. Növelje az alsószál feszességét. A részleteket lásd: 112. oldal.



**Megjegyzés**

- Ha a piros vonalon túl csökkenti a szál feszességét, a feszességállító gomb széteshet.
- Szükség esetén a feszítőegység visszaszerelését lásd: 249. oldal.

■ **A felsőszál túl laza**

A felsőszál túl laza, és a laza felsőszál miatt hurkok jelennek meg az anyag színén.

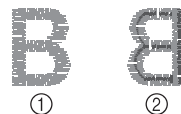

- ① Színe
- ② Visszája

Forgassa a gombot a nyíl irányába az alsószál feszességének csökkentéséhez.





## HÍMZÉSI BEÁLLÍTÁSOK

Ez a fejezet arról tartalmaz információt, hogyan végezhet el különböző híMZési beállításokat, amelyek egyszerűbbé teszik a működtetést.

<b>HíMZés fércelése</b> .....	<b>116</b>
<b>Rátét készítése</b> .....	<b>117</b>
Rátét készítése.....	117
Keretminta használata a körvonalhoz.....	120
<b>Automatikus biztosítóöltés-beállítás</b> .....	<b>122</b>
<b>Az indítási/befejezési pozíció-beállítások</b> .....	<b>123</b>
Ismétlésszerű mintavarrás átlós irányban .....	124
Kapcsolódó karakterek híMZése.....	125
<b>Maximális varrósebesség beállítása</b> .....	<b>127</b>
<b>A gép beállítása színváltásnál való leállásra</b> .....	<b>128</b>
A gép leállítása a következő szín cseréjekor.....	128
A szünethelyek meghatározása a híMZés előtt .....	128
<b>Ideiglenes túrúd-beállítás</b> .....	<b>130</b>
Megszakítás nélküli híMZés (egyetlen szín használata).....	131
<b>Tartalék túrúd-beállítások</b> .....	<b>132</b>

## Hímzés félcelése

Hímzés előtt félcelő öltésekkel körbevarrható a minta körvonala. Ez olyan anyagok hímzésekor hasznos, amelyekhez nem lehet öntapadós vagy vasalható stabilizáló anyagot illeszteni. A stabilizáló anyag textilhez félcelésével minimalizálható a hímzés összehúzódásának és a minták elcsúszásának esélye.



### Megjegyzés

- Ajánlatos a kombinációt és a szerkesztést befejezni, mielőtt a félcelési beállítást választaná. Ha a mintát a félcelő beállítás kiválasztása után szerkeszti, a félcelés és a minta szétcsúszhat, és nehéz lehet a minta alá kerülő félcelés eltávolítása a hímzés befejezése után.

**1** Érintse meg a  gombot, és jelenítse meg a beállító képernyő 2/5 oldalát.

**2** A  és  segítségével határozza meg a minta és a félcelő varrás közötti távolságot.

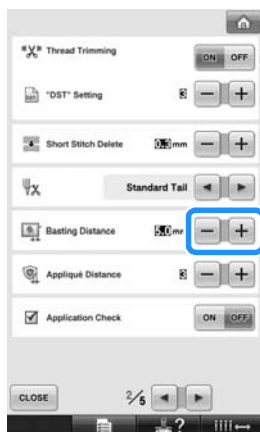

### Emlékeztető

- Minél magasabb értékre állítja, annál távolabb kerül a félcelés a mintától.
- A beállítás a gép kikapcsolása után kijelölve marad.

**3** Nyomja meg a  gombot a hímzésbeállítás-képernyőhöz való visszatéréshez.

**4** Érintse meg a  gombot a félcelés beállításainak kiválasztásához.



### Megjegyzés

- Ha megnyomja a  gombot, a minta középre helyeződik. A félcelő beállítás megadása után mozgassa a mintát a kívánt helyre.

- A beállítások törléséhez érintse meg a  gombot.
- ▶ A félcelés a hímzési sorrend elejére kerül.

**5** Nyomja meg a  gombot a hímzőképernyőre való továbblépéshez.

**6** Érintse meg a  gombot, majd nyomja meg a start/stop gombot a hímzés elkezdéséhez.

**7** A hímzés befejezése után távolítsa el a félcelő varrást.

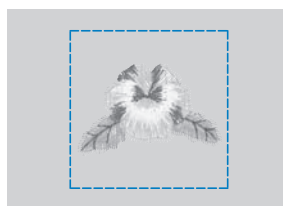

## Rátét készítése

Rátétek a beépített és a hímzőkártyákon található mintákból készíthetők. Ez olyan anyagok esetén kényelmes, amelyeket nem lehet hímezni, vagy ha rátétet szeretne a ruhadarabra varrni.

### Rátét készítése

A következő mintát fogjuk rátét készítéséhez használni.



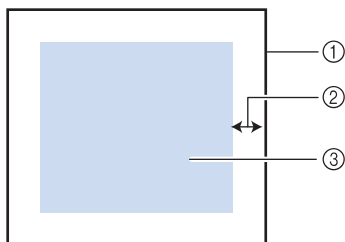

### Megjegyzés

- A rátétek elkészítéséhez filc vagy farmeranyag használata ajánlott. A mintától és a használt anyagtól függően a kisebb súlyú anyagokon az öltések kisebbeknek tűnhetnek.
- A legjobb eredmény érdekében ne felejtse el stabilizáló anyagot használni a hímzéshez.
- Válasszon a minta méretének megfelelő keretet. A választható keretek az LCD kijelzőn láthatók.
- Még a rátétbeállítás kiválasztása előtt fejezze be a minta kombinálását és szerkesztését. Ha a mintát a rátétbeállítás kiválasztása után szerkeszti, a ráöltött rátét és a minta illeszkedése pontatlan lehet.
- Mivel a körvonal is hozzáadódik, a rátét mintája (ha a rátétbeállítást bejelölte) nagyobb lesz az eredeti mintánál. Először is a lent bemutatottak szerint állítsa be a minta méretét és elhelyezkedését.



- ① Hímzési terület
- ② Kb. 10 mm
- ③ Minta mérete

- 1 Érintse meg a  gombot, és jelenítse meg a beállító képernyő 2/5 oldalát.
- 2 A  és a  segítségével állítsa be a minta és a rátét körvonala közötti különbséget.

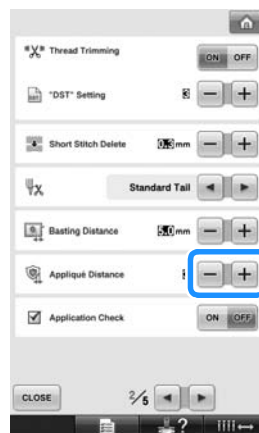

### Emlékeztető

- A beállítás a gép kikapcsolása után is kijelölve marad.
- 3 Nyomja meg a  gombot a hímzésbeállítás-képernyőhöz való visszatéréshez.

- 4** Érintse meg a  gombot a rátét beállításainak kiválasztásához.

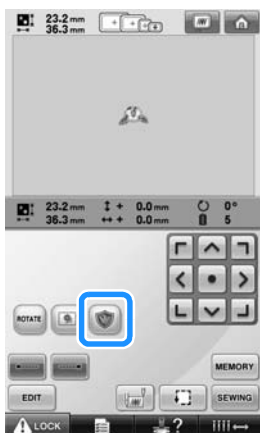

- A beállítások törléséhez érintse meg a  gombot.
- ▶ A rátét létrehozásának lépései hozzáadódnak a varrási sorrendhez.

### Megjegyzés

- Ha megérinti a  gombot, a minta középre helyeződik. A rátétbeállítás megadása után mozgassa a mintát a kívánt helyre.
- Rátétet nem lehet létrehozni, ha a minta túl nagy, túl bonyolult, vagy a kombinált minta el van választva. Még ha a kiválasztott minta el is fér a hímezési területen, a teljes rátétminta a körvonal hozzáadásával túlléphet a hímezési területen. Ha hibaüzenet jelenik meg, válasszon másik mintát, vagy szerkessze át.

- 5** Nyomja meg a  gombot a hímezőképernyőre való továbblépéshez.

### Emlékeztető

- Három lépés adódik a hímezési sorrendhez:  
rátét-kivágási vonal, a minta elhelyezése a ruhadarabon, és rátétvarrás.

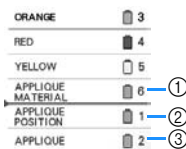

- ① A rátét kivágási vonala
  - ② A minta elhelyezése a ruhadarabon
  - ③ Rátétvarrás
- Azt javasoljuk, hogy a textil színéhez legközelebb álló cérnát használja az „APPLIQUE MATERIAL” (rátétanyag) kivágási vonalára.

- 6** Vasaljon vagy ragasszon egy darab rögzítőt a rátét anyagként használandó filc vagy farmer hátoldalára.

- 7** Húzza fel a rátétanyagot a hímezőkeretre, csatlakoztassa a hímezőkeretet a gépre, majd kezdje el a hímezést.

- 8** Miután az „APPLIQUE MATERIAL” (rátétanyag) kivágási vonalának hímezése elkészült, állítsa le a gépet, és távolítsa el a rátétanyagot a hímezőkeretből.

- 9** Óvatosan vágja körbe a varrást. A vágás után óvatosan távolítsa el a kivágási vonal cérnáját.

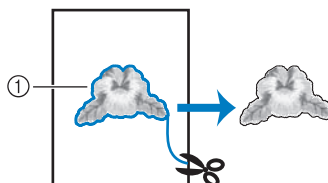

- ① A rátét kivágási vonala



### Megjegyzés

- A minta sűrűségétől és a használt anyagtól függően a minta összehúzódhat, vagy a rátét elmozdulhat az elhelyezési vonalon belül. Javasoljuk, hogy hagyjon egy kis ráhagyást a kivágási vonalon kívül.
- A függőlegesen és vízszintesen szimmetrikus minták alkalmazása esetén textilkrétával jelölje be a minta irányát kivágás előtt.
- Óvatosan vágja ki a mintát az éppen megvarrt körvonalon kívül. Ne vágjon a kivágási vonalon belülre, különben a rátét anyagát nem fogja megfelelően rögzíteni a rátétvarrat.

10

Használjon két rétegnyi öntapadós, vízben oldódó rögzítőanyagot a tapadó oldaluknál összefogva, majd húzza fel a hímzőkeretre.

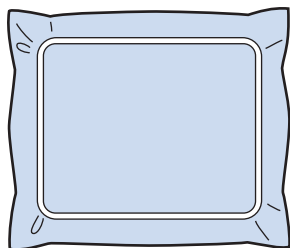

### Megjegyzés

- Ha vízben oldódó anyag-rögzítőt használ, nincs szükség a rögzítőanyag eltávolítására a rátét körvonalának kivarrása után. A minta zsugorodásának kiküszöbölése érdekében azt javasoljuk, hogy vízben oldódó rögzítőt használjon.
- Illesszen össze két réteg vízben oldódó rögzítőt, különben a rögzítőanyag hímzés közben elszakadhat.

11

Varrja fel a rátét elhelyezési vonalát: „APPLIQUE POSITION” (rátételhelyezés).

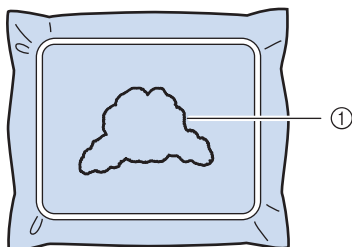

① Minta elhelyezési vonala

12

Finoman alkalmazzon ragasztót vagy ragasztóspray-t, majd rakja fel a rátétanyagot úgy, hogy az elhelyezési vonalhoz igazodjon.

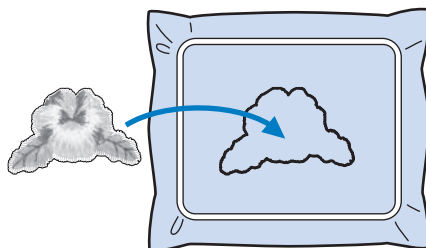

### Megjegyzés

- A rátétminta rögzítése előtt ellenőrizze, hogy a rátét megfelelően illeszkedjen az elhelyezési vonalon belülre.

13

Varrja meg a körvonalat: „APPLIQUE” (rátét).

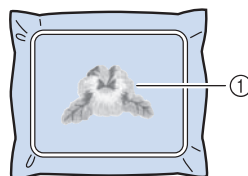

① A rátét körvonala

14

A hímzés befejezése után távolítsa el a rögzítőanyagot a hímzőkeretből.

15

A rátét körvonalán kívülről ollóval vágja ki a felesleges vízben oldódó rögzítőanyagot.

- 16** Áztassa a rátétet vízbe, hogy kioldja a vízben oldódó rögzítőt.

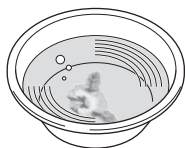

- 17** Szárítsa meg a rátétet, és ha szükséges, vasalja is át.



### Emlékeztető

- A körvonal laposöltéssel kerül kivarrásra.
- Ekkor valamennyi ragasztó kerülhet a nyomótalpra, tűre és tűlemezre. Fejezze be a rátétminta hímzését, majd takarítsa le a ragasztót.



### Megjegyzés

- Ne alkalmazzon nagy erőt vasalás közben, mert megsérülhetnek az öltések.

## Keretminta használata a körvonalhoz

Keretminta alkalmazásával a kívánt alakzatot adhatjuk hozzá a rátét körvonalához.



- 1** A mintaszerkesztő képernyőn a minta kiválasztása és szerkesztése után hajtsa végre a „Rátét készítése” oldalon 117 fejezet **1** - **2**. lépéseit.
- 2** Nyomja meg a **CLOSE** gombot az előző képernyőhöz való visszatéréshez.

- 3** A mintatípus-képernyőn válassza ki a keret alakját és mintáját, és adja hozzá a rátétmintához.

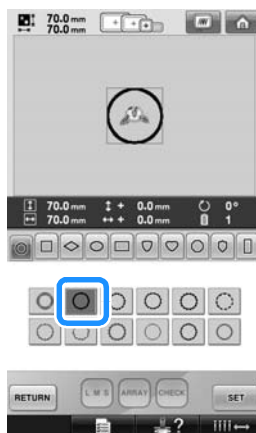

- 4** Érintse meg a **SET** gombot, majd a **EDIT END** gombot.

- 5** Érintse meg a **SHIELD** gombot a rátét beállításainak kiválasztásához.

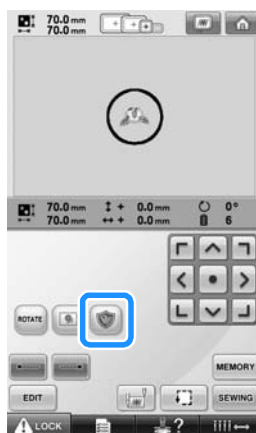

- 6** Érintse meg a **EDIT** gombot.

- 7 A **SELECT** segítségével válassza ki a keret mintáját, majd érintse meg a **DELETE** és **OK** gombot.

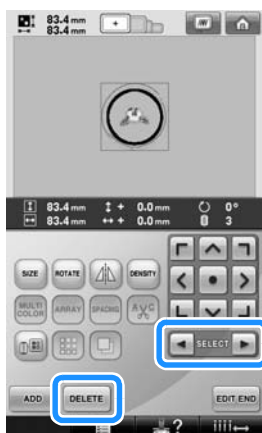

► A keret törlésre került.

- 8 Érintse meg a **EDIT END** gombot a hímzőképernyőre való továbblépéshez.
- 9 Nyomja meg a **SEWING** gombot a hímzőképernyőre való továbblépéshez.
- 10 Folytassa a 118. oldal. oldalon a Rátét készítése fejezet 6. lépésével a rátét kivarrását.

## Automatikus biztosítóöltés-beállítás

A gép beállítható automatikus biztosítóöltés varrásra, pl. egy hímzés minta elején, minden színváltás előtt és szálvágás előtt.

A hímzőgép megvásárlásakor a funkció ON (BE) állásban van.

- **Meghatározza, hogy biztosítóöltést varr a gép a minta elején, ill. a színváltáskor, és szálvágás után.**

- 1 **Érintse meg a  gombot, hogy átváltson  opcióra.**

Nyomja meg a  (vagy ) gombot a kívánt beállítás kiválasztásához.



- A gomb megérintése a beállítást be- vagy kikapcsolja.



Az automatikus biztosítóöltés-beállítás-be van kapcsolva



Az automatikus biztosítóöltés-beállítás ki van kapcsolva



### Emlékeztető

- Ha az első öltés hossza kevesebb mint 0,8 mm, a készülék nem alkalmaz biztosítóöltést.
- Ha a szálvágás-beállítás OFF értékre van beállítva, a készülék nem alkalmaz biztosítóöltést (lásd: 199. oldal).

- **Biztosítóöltés alkalmazása a szálvágás előtt.**

- 1 **Érintse meg a  gombot, hogy átváltson  opcióra.**

Nyomja meg a  (vagy ) gombot a kívánt beállítás kiválasztásához.



- A gomb megérintése a beállítást be- vagy kikapcsolja.



Az automatikus biztosítóöltés-beállítás be van kapcsolva

Az automatikus biztosítóöltés-beállítás ki van kapcsolva



### Emlékeztető

- Az automatikus biztosítóöltés beállítás ugyanaz marad, amíg a gombot meg nem érinti a kikapcsoláshoz. A gép kikapcsolása előtt meghatározott beállítás kiválasztva marad a következő alkalommal is, ha bekapcsolja a gépet.
- Ha a szálvágás-beállítás OFF-értékre van beállítva, a készülék nem alkalmaz biztosítóöltést (lásd: 199. oldal).



## Az indítási/befejezési pozíció-beállítások

A gépen beállítható a kezdőpont és a végpont a mintán beállítható a 9 ponttól függetlenül. Ezek a bal felső sarok, a felső közép, a jobb felső sarok, a bal közép, a közép-közép, a jobb közép, a bal alsó sarok, az alsó közép és a jobb alsó sarok.

Ezek a beállítások ismétlődően használhatóak a minta varrása során átlós irányban.

Az indítási/befejezési pozíció-beállítások a hímzési beállítás képernyőről határozhatók meg. A gép megvásárlásakor a kezdő- és végpont is a minta közepére van beállítva.

**1** Érintse meg a  gombot.



▶ Az indítási/befejezési pozíció-beállítás képernyő jelenik meg.

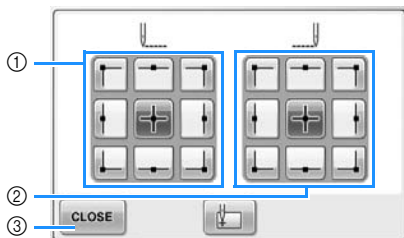

- 1 A kezdőpozíció meghatározása
- 2 A végpozíció meghatározása  
Érintsen meg egy gombot a kívánt beállítás kiválasztásához.  
A kijelölt gomb mutatja az aktuálisan kiválasztott beállítást.

Például



Ez a gomb kerül kiválasztásra.

- 3 Érintse meg a gombot a képernyő bezárásához.

### ■ A kezdőpozíció meghatározása

**2** Érintse meg a gombot a kívánt indítópozíció beállításához.

▶ Ha kiválasztotta a kezdőpozíciót, a végpozíció automatikusan beállításra kerül ugyanarra a pozícióra.

▶ A hímzőkeret az indítópozícióba mozog.

### ■ A végpozíció meghatározása

**3** Érintse meg a gombot a kívánt befejezési pozíció beállításához.

**4** A kívánt beállítások kiválasztása után érintse meg a  gombot.

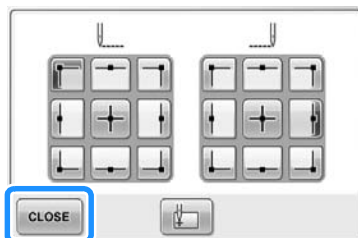

▶ A hímzésbeállítás képernyő jelenik meg ismét.

### Emlékeztető

- Az indítási/befejezési pozíció-beállítások nem változnak, amíg a gombot új beállítás érdekében meg nem érinti. A gép kikapcsolása előtt meghatározott beállítás kiválasztva marad a következő alkalommal is, amikor bekapcsolja a gépet.

## Ismétlésszerű mintavarrás átlós irányban





Például





- 1** Határozza meg a bal felső sarkot mint indítópozíciót és a jobb alsó sarkot mint végpozíciót.

Érintse meg a  gombot a hímzésbeállítás képernyőn az indítási/befejezési pozíció-beállítás képernyőhöz.



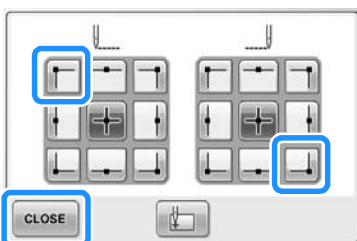

Érintse meg a  gombot, hogy átváltson  opcióra.  
Érintse meg a  gombot, hogy átváltson  opcióra.



Érintse meg a  gombot az indító-/befejező pozíció-beállítás képernyő bezárásához.

- 2** Varrja meg az első hímzőmintát.

Érintse meg a  gombot a hímzőképernyő kijelzéséhez, majd érintse meg a  gombot, és nyomja meg a start/stop gombot.

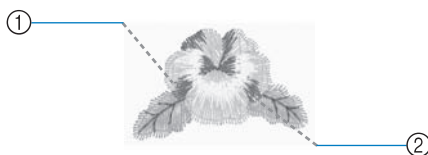

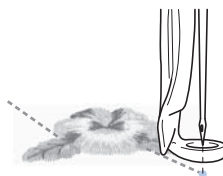

- ① Kezdő pozíció  
② Végpozíció

- 3** Miután a hímzés befejeződött, a gép leáll a minta bal alsó sarkában.



- 4** Érintse meg a  gombot és ismételje meg háromszor a  -  lépéseket.

### Megjegyzés

- Ha a sorban a következő hímzésminta a hímzési mezőn kívülre esik, a következő képernyő jelenik meg.  
A folytatáshoz rögzítse újra az anyagot, hogy a hímzésminta megismételhető legyen. Érintse meg a  gombot és ismételje meg a  -  lépéseket.

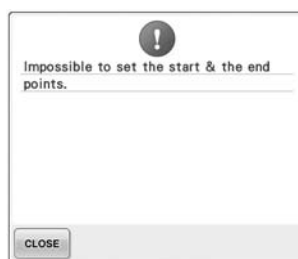

### Emlékeztető

- Ha megváltoztatja az indító- és befejező pozíció-beállításokat, ahelyett hogy a mintát kivárná a rögzített pozícióban, különböző minták létrehozása lehetséges.



## Kapcsolódó karakterek hímzése

Kövesse az alábbiakban leírt eljárást a kapcsolódó karakterek egy sorban való hímzéséhez, ha a minta túllépi a hímzőkeret szélét.

Példa: A „DEF” karakterek hozzákapcsolása az „ABC” karakterekhez

# A B C D E F

**1** Válassza ki a karaktermintát az „ABC” karakterek számára.

**2** A hímzésbeállítás képernyőn érintse meg a  gombot.



**3** Érintse meg a  gombot.

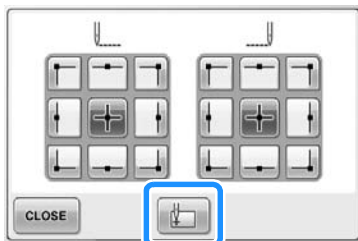



- ▶ A tűrúd a minta bal alsó sarkába állítódik. A hímzőkeret úgy mozdul el, hogy a tű megfelelő helyen álljon.

## Megjegyzés

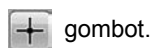
- A kezdőpont beállításainak törléséhez és a kezdőpontnak a minta középpontjára való visszaállításához érintse meg a



- A  segítségével válasszon másik kezdőpontot a hímzéshez.

**4** A  megérintésével lépjen vissza a hímzésbeállítás képernyőre, majd érintse meg a  gombot a hímzésképernyőre való továbblépéshez.

- ▶ A  átvált  jelzésre, míg a kezdőpont a minta bal alsó sarkába helyeződik át.

**5** Érintse meg a  gombot, majd nyomja meg a start/stop gombot a hímzés elkezdéséhez.

**6** A karakterek hímzése után vágja el a szálát megfelelő hosszúságban, távolítsa el a hímzőkeretet, majd csatlakoztassa ismét a hímzőkeretet úgy, hogy a hiányzó karaktereket („DEF”) ki lehessen hímezni.

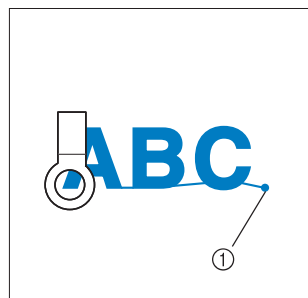

① A hímzés vége

**7** A ①. lépéshez hasonlóan válassza ki a „DEF” mintáját.

- 8 A hímzésbeállítás képernyőn érintse meg a  gombot.



- 9 Érintse meg a  gombot.

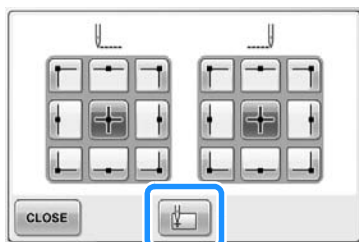

- A tűrúd a minta bal alsó sarkába állítódik. A hímzőkeret úgy mozdul el, hogy a tű megfelelő helyen álljon.

- 10 Érintse meg a  gombot.

- 11 A  segítségével igazítsa a tűt az előző minta hímzésének végéhez.

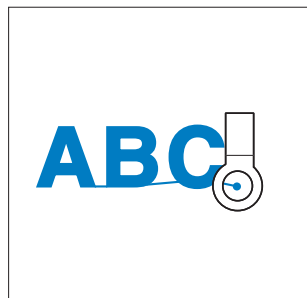

### Megjegyzés

- A tű közvetlenül az előző minta vége fölé helyezésének jobb láthatóságával kapcsolatban lásd: 97. oldal.

- 12 Érintse meg a  gombot.

- 13 Érintse meg a  gombot, majd nyomja meg a start/stop gombot a fennmaradó karakteres minta hímzésének elkezdéséhez.



## Maximális varrósebesség beállítása

A maximum varrási sebesség egytől ötig terjedő szinten állítható be 400 és 1000 spm között 100 spm fokozatonként. A sapkakeret vagy hengeres keret használata esetén a maximum varrási sebesség egytől ötig terjedő szinten állítható be 400 és 600 spm között 50 spm fokozatonként.



### Maximális varrási sebesség

Hímzőkeret/Lapos keret		Sapkakeret/Hengeres keret	
1	1000	1	600
2	900	2	550
3	800	3	500
4	700	4	450
5	600	5	400
6	500	–	–
7	400	–	–

A maximális varrási sebesség beállítása a hímzési képernyőn adható meg.

A gép vásárlásakor a maximum varrási sebesség beállítása 1000 spm (sapkakeret 400 spm).

A sapkakeret, a hengeres keret és a lapos keret nem alaptartozékok; opcionálisan rendelhetők.

- 1** A varrási sebesség növeléséhez érintse meg a  gombot. A varrási sebesség csökkentéséhez érintse meg a  gombot.

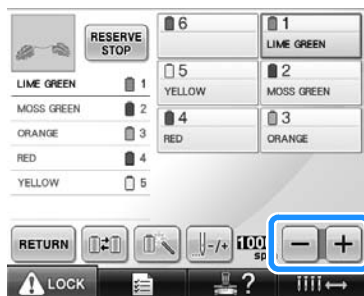

- Az értékek  és  között változnak.

### Emlékeztető

- Csökkentse a varrási sebességet, ha a hímzés vékony, vastag vagy nehéz anyagon történik. A gépi hímzés így sokkal csendesebb a lassabb sebességen.
- A varrási sebesség a hímzés alatt is megváltoztatható.
- A maximális varrási sebesség nem változik, amíg egy új beállítást ki nem választott. A gép kikapcsolása előtt meghatározott beállítás kiválasztva marad a következő alkalommal is, ha bekapcsolja a gépet.
- Csökkentse a varrási sebességet 400 spm-re, ha vékony szálát használ, mint pl. fémes szál.

## A gép beállítása színváltásnál való leállásra

A gép bármikor leállítható; ha a gépet a hímzés alatt leállítja, javasoljuk, hogy lépjen vissza pár öltést, mielőtt folytatja a varrást az öltés átfedéséhez. Ha a gép leáll a színváltásakor, nem szükséges visszalépni az öltéseken a hímzés folytatása érdekében.



### A gép leállítása a következő szín cseréjekor

A gépet arra is be lehet állítani, hogy leálljon, mielőtt a következő színt kezdi varrni.

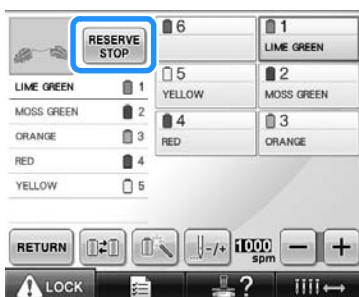
- 1 A színnel történő varrás közben az előtt a pont előtt, amikor le szeretné állítani a gépet, érintse meg a  gombot, hogy az átváltson  opcióba.**



- 2 A terület adott színnel való varrásának befejezése után a következő tűrúd pozícióba mozog, és a gép leáll a következő színnel történő varrás előtt.**

- ▶  visszavált  módra.
- Ha a gép ideiglenesen leáll, megkérdezi, hogy szeretné-e folytatni a varrást, vagy kiválaszt egy másik mintát, ha a gépet ismét bekapcsolja.  
A hímzés folytatásához érintse meg a  gombot. (Lásd: „A hímzés folytatása a gép kikapcsolása után” oldalon 110.)



### A szünethelyek meghatározása a hímzés előtt

A szünet helyeit meghatározhatja a szálszín változtatása képernyőn is, ha megérinti a  gombot.

- 1 A mintaszerkesztő képernyőn érintse meg a  gombot.**



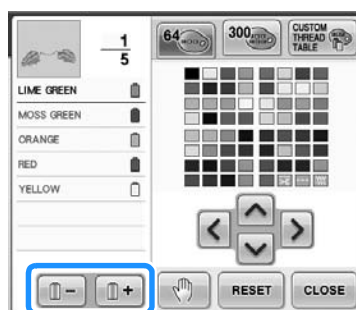

- ▶ A szálszíncsere képernyő jelenik meg.

- 2 Érintse meg a  és  gombot, hogy a szín a szálszínképernyőn az a szín legyen, ahol meg szeretné állítani a gépet a varrás előtt.**

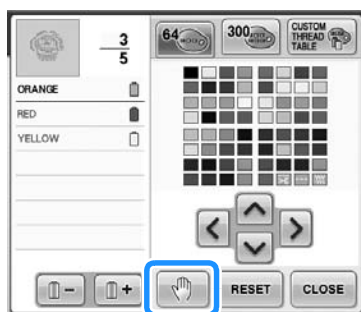

**3** Érintse meg a  gombot.



▶ A  jel jelenik meg, jelezve, hol fog majd a gép megállni.

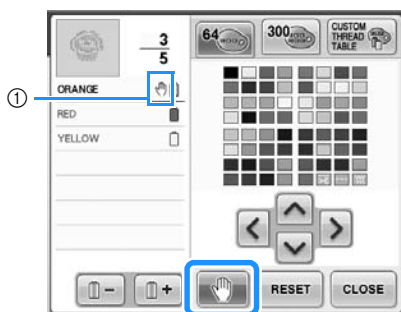

①  jelölés

**4** Ismétlje meg a **2** és **3** lépéseket minden szünetben, amelyet meg szeretne határozni.

- Bármekkora szünetszám meghatározható.

**5** A kívánt beállítások meghatározása után érintse meg a  gombot.

- Ha a gép ideiglenesen leáll a hímzés után meghatározott helyen, megkérdezi, hogy szeretné-e folytatni a varrást vagy kiválaszt egy másik mintát, ha a gépet ismét bekapcsolja.

A hímzés folytatásához érintse meg a



gombot. (Lásd: „A hímzés folytatása a gép kikapcsolása után” oldalon 110.)



### Emlékeztető

- Ha a gép átmenetileg ki van kapcsolva, a leállításkor meghatározott színcsere a gép kikapcsolásával nem törlődik. Új minta kiválasztásával azonban a beállítások törlődnek.
- Ha a beállított minta leállítja a gépet a mentett színcserekor, a gép kikapcsolásával a beállítások mentésre kerülnek.

## Ideiglenes tőrüd-beállítás

Miután a hímzés elkezdődött, a gép a színcserékor leállítható, és a másik tőrüd választható ki a következő szín esetén.

A már befűzött felső szál helyettesítésével egy másik tőrúdon a varrás ideje is mentésre kerülhet. Például egy hasonló szálszín helyettesíthető ideiglenes használatra.

- 1** A cserélni kívánt szín előtti színnel történő varrás közben érintse meg a

**RESERVE STOP** gombot, hogy az átváltson **RESERVE STOP** opcióba.



- ▶ Miután az adott színnel történő varrás befejeződött, a szálvágás megtörténik, a gép pedig leáll.
- A start/stop gomb megnyomható a színváltáskor a gép leállításához, de ebben az esetben a gép a szálvágás után leáll.

- 2** Érintse meg a  gombot.

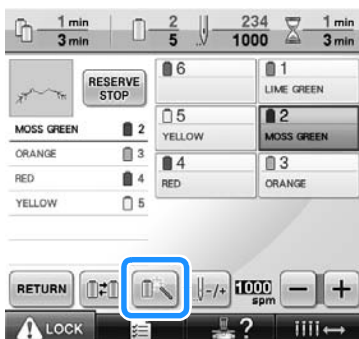

- ▶ Az ideiglenes tőrüd-beállítás képernyő jelenik meg.

- 3** Érintse meg a gombot a befűzött tőrúdon a szál kicseréléséhez, amellyel tovább szeretne hímezni.

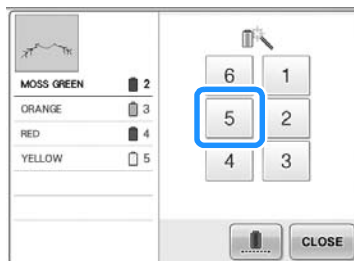

- 4** Érintse meg a **CLOSE** gombot.

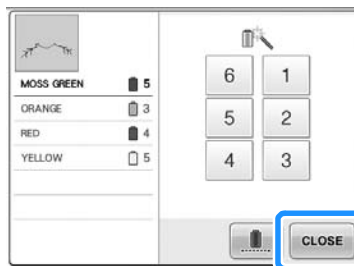

- ▶ A hímzési képernyő jelenik meg ismét.

- 5** Érintse meg a **LOCK** gombot, majd nyomja meg a start/stop gombot a hímzés elkezdéséhez.

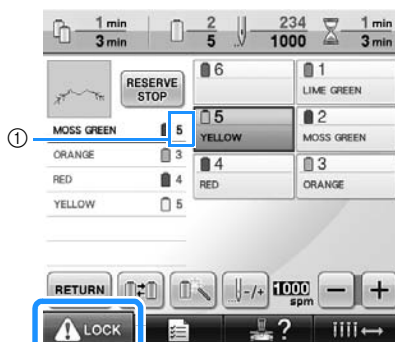

- ① Csak a tőrüd száma változik, hogy jelezze a kiválasztott tőrúdat.
- ▶ A hímzés a meghatározott tőrúddal folytatódik.





## Emlékeztető

- Az ideiglenes tőrúd-beállítás csak a következő szín-cseréig marad érvényben. Ha a minta másik területet is tartalmaz, amelyet ugyanezzel a színnel hímez, vagy ha ugyanaz a minta kerül legközelebb is varrásra, a gép ezt a területet az eredeti színnel varrja.
- A cérszín (tőrúd) ilyen módon megváltoztatható, még akkor is, ha a gép le lett állítva egy meghatározott szünettel vagy az orsó cseréjekor.
- Ha a start/stop gombot megnyomta a gép leállításához, miközben egy területet megvarrt, az ideiglenes tőrúd-beállítás nem alkalmazható. A cérszín (tőrúd) nem változtatható meg a varrandó terület közepén.

## Megszakítás nélküli hímzés (egyetlen szín használata)

A kiválasztott minta kihímezhető egy színnel a több szín helyett. A gép lelassul, de nem áll le a színváltások helyén, és a minta kitöltéséig tovább hímez.

1

Érintse meg az azzal a szállal befűzött tőrúd gombját, amellyel megszakítás nélkül szeretne hímezni.



2

Érintse meg a  gombot.

- ▶ Az ideiglenes tőrúd-beállítás képernyő jelenik meg.

3

A  megérintésével állítsa szürké árnyalatossra a többszínű lépéseket; a kiválasztott minta egyetlen színnel lesz kihímezve, nem lesznek színváltások hímzés közben.

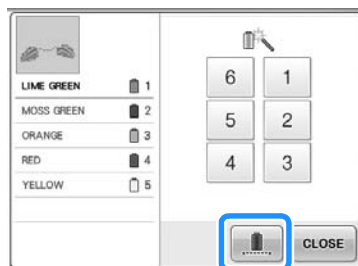

- ▶ A kijelzőn megjelenő cérszín szürkére változik.



## Emlékeztető

- A fenti tőrúd számgombok bármelyikének megérintésekor bekapcsolódik az ideiglenes tőrúd-beállítás. (Lásd: 130. oldal.)
- A  megérintésével visszaválthat a minta eredeti beállításaira.

4

Érintse meg a  gombot.



## Emlékeztető

- A megszakítás nélküli hímzés beállítása esetén is használható a DST szálvágó funkció (lásd: 199. oldal).
- A tőrúdat a hímzési képernyőn akkor is kiválaszthatja, ha előtte a 4. lépésben megérintette a  gombot.
- A hímzés befejeztével a megszakítás nélküli hímzés funkció kikapcsol.

## Tartalék tűrúd-beállítások

Normál esetben a gép automatikusan társítja a cérnaszínt a tűrúddhoz; azonban a meghatározott cérnaszín kézzel is társítható az adott tűrúddhoz. Ha egy tűrúd meghatározásra került, akkor az a tűrúd eltávolításra kerül a gép automatikus elrendezéséből, és a meghatározott szín marad a kiosztáskor. Ha gyakran cserélgeti a cérnaszínt, az orsók cseréjekor esetleg hiba keletkezhet.



### Megjegyzés

- Ez a szolgáltatás a hímzési képernyőn nem érhető el.

Ha egyszer kiválasztotta a manuális tűrúd-beállítást, amíg azt nem törli, addig alkalmazásra kerül.

A manuális tűrúd-beállítás a beállítás képernyő 3/5. oldalán meghatározható.

- 1 Érintse meg a gombot, majd a és a gombokat a beállító képernyő 3/5. oldalának megjelenítéséhez.

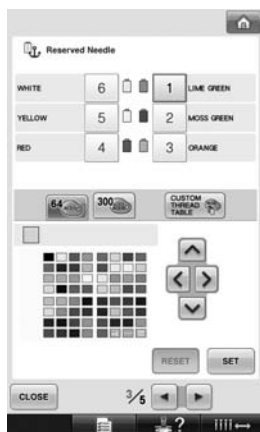

- 2 Érintse meg a , , , , vagy a gombot a tűrudak számának meghatározásához.

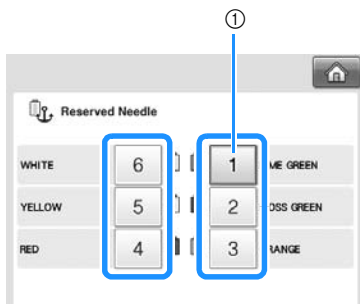

- 1 A kiválasztott tűrúd számát mutatja

- 3 Válassza ki a tűrúddhoz alkalmazandó színt.

Érintse meg a , , és a gombokat, amíg a kiválasztani kívánt szín a szájtáblából nagyítva meg nem jelenik.

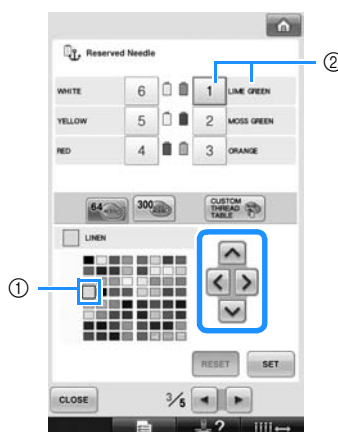

- 1 A kinagyítva megjelenő szín került kiválasztásra.
  - 2 Kijelzi a kiválasztott színt és annak nevét
- Egy színes négyzetet kijelölve mozog a megérintett gombon levő nyíl irányába.

**4** Érintse meg a **SET** gombot.

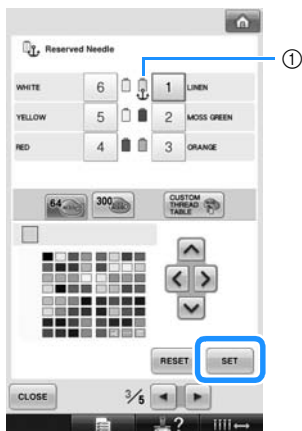

- ▶ A **3** lépésben kiválasztott szín kerül meghatározásra.
- ① A kiválasztott szálszín és a horgony jelenik meg az orsón.

#### ■ A beállítás törlése

A beállítás megváltoztatásához először törölje azt, majd válassza ki az új beállítást.

**1** Érintse meg a **1**, **2**, **3**, **4**, **5** vagy a **6** gombot, hogy kiválaszthassa annak a tűrűdnak a számát, melynek beállítását törölni szeretné.

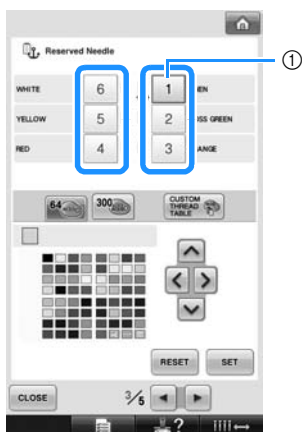

- ① A kiválasztott tűrűd számát mutatja

**2** Érintse meg a **RESET** gombot.

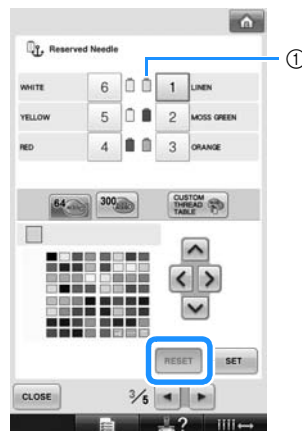

- ① A horgony eltűnik a szálsorsóról.
- ▶ Ez törli a kézi tűrűd-beállítást.



## MINTÁK KIVÁLASZTÁSA/SZERKESZTÉSE/MENTÉSE

Ez a fejezet arról szolgál részletekkel, hogyan tudja kiválasztani, szerkeszteni és menteni a hímzsmintákat.

<b>Óvintézkedések.....</b>	<b>136</b>	Kombinált karakteres minták	
A hímzési adatokról .....	136	elválasztása .....	168
Külön megvásárolható		A cérna levágása a karakterek	
hímzőkártyák tekintetében.....	138	között .....	169
Az USB adathordozóról .....	139	A cérna sűrűségének	
<b>Hímzsminta kiválasztása.....</b>	<b>140</b>	megváltoztatása (csak néhány	
Általános mintaválaszték .....	140	karakter és keretminta esetén	
Hímzsminták .....	141	lehetséges) .....	170
Keretminták.....	141	Többféle színű szöveg	
Monogram- és keretminták .....	142	meghatározása .....	170
Betűminták.....	145	A minta színeinek	
Virágos betűminták .....	148	megváltoztatása.....	171
Reneszánsz betűminták .....	149	Ismétlődő minták tervezése .....	172
Rátétes betűk.....	150	Egyedi cérnatáblázat létrehozása...	176
Görög betűminták .....	151	Szín választása az egyedi	
A gépen tárolt hímzőminták .....	151	színtáblázatból.....	179
Hímzőkártyák (választható) .....	152	Minta duplázása .....	180
Számítógép (USB).....	156	Minta törlése .....	180
USB-adathordozó .....	160	<b>A hímzsminta szerkesztése</b>	
<b>A hímzsminta szerkesztése</b>		<b>(Hímzésbeállítási képernyő).....</b>	<b>181</b>
<b>(hímzésszerkesztő képernyő).....</b>	<b>162</b>	A teljes minta forgatása .....	181
Minták kombinálása .....	162	<b>Kombinált minta szerkesztése.....</b>	<b>182</b>
A szerkeszteni kívánt minták		<b>Hímzsminták mentése .....</b>	<b>187</b>
kiválasztása .....	163	A gép memóriája.....	187
Minta mozgatása .....	163	Ha a hímzsminta nem	
A minta elforgatása		menthető .....	187
vízszintesen .....	164	USB-adathordozó .....	189
A minta méretének		Számítógép (USB).....	190
változtatása.....	164		
Minta forgatása .....	166		
A szöveg elrendezés jellegének			
megváltoztatása.....	167		
A karakterek térközének			
módosítása .....	167		

## Óvintézkedések

### A hímzési adatokról

Vegye figyelembe a következő óvintézkedéseket azon hímzési adatok használata közben, amelyet ezen a gépen hozott létre és mentett el.

#### VIGYÁZAT

- **Ha a mi eredeti mintáinktól eltérő hímzési adatokat használ, a cérna elszakadhat, a tű eltörhet az öltés közben, amely túl finom, vagy ha három vagy több átfedő öltést készít. Ebben az esetben használja az eredeti adatelrendezés rendszert a hímzési adatok szerkesztéséhez.**

#### ■ Alkalmazható hímzési adat típusok

- Ezzel a géppel csak .pes, .phc és .dst hímző adatfájlok használhatók. A mi adatelrendezési rendszerünk, illetve varrógépeink felhasználásával mentett mintaadatoktól különböző minták használata a hímzőgép hibás működéséhez vezethet.

#### ■ USB eszközök/adathordozók, amelyek használhatók („A” típusú USB (host) csatlakozón keresztül)

Az öltési adatok menthetőek vagy újra előhívhatóak az USB adattároló segítségével. Használjon olyan adathordozót, amely megfelel a következő specifikációknak.

- USB floppy lemez meghajtó
- USB flash meghajtó (USB flash memória)
- USB CD-ROM, CD-R, CD-RW meghajtó (csak betöltés)



#### Emlékeztető

- Az öltési/hímzési adatok USB CD-ROM, CD-R vagy CD-RM meghajtó használatával nem menthetők.
- Az USB eszközök/adathordozók csak az adathordozókhöz való elsődleges (felső), vagy az egérhez való USB porton keresztül használhatók. A számítógéphez való USB port kizárólag számítógép csatlakoztatására szolgál.

A következő adathordozókat használhatja az USB memóriakártya-olvasóval/-íróval.

- Secure Digital (SD) Card
- CompactFlash
- Memory Stick
- SmartMedia
- MultiMediaCard (MMC)
- xD-Picture Card



#### Megjegyzés

- Néhány USB adathordozó a géppel nem használható. Kérjük, látogasson el weboldalunkra további információkért.
- USB hub-ok nem használhatók sem az adathordozókhöz való elsődleges (felső), sem az egérhez való USB porton keresztül. A gép nem ismeri fel a fenti USB készülékeket vagy USB memória kártyákat az USB hub-on keresztül.
- A hozzáférést jelző lámpa villogni kezd az USB készülék/adathordozó behelyezése után, és kb. 5-6 másodpercbe telik, amíg a készüléket/adathordozót felismeri. (Ez az idő az USB eszköztől/adathordozótól függően eltérhet.)
- Ne húzza ki az USB eszközt/adathordozót a gépből közvetlenül a csatlakoztatás után. Ügyeljen rá, hogy mindig várjon legalább 5 percet az USB eszköz/adathordozó kihúzása előtt.
- További információkért lásd a használati utasítást, amely tartalmazza a vásárolt USB adathordozót is.



## Emlékeztető

- Ha fájlmappa létrehozása szükséges, használja a számítógépet.
- Betűk és számok is használhatóak a fájlnevekben. Ha a fájl neve legfeljebb nyolc karaktert tartalmaz, a megfelelő fájlnev jelenik meg a képernyőn. Ha a fájlnev több mint nyolc karakter hosszú, akkor fájlnevként csak az első hat karakter jelenik meg, amelyet aztán egy „~” jel és egy szám követ.

## ■ A számítógépek és az operációs rendszerek a következő specifikációkkal használhatóak

- Kompatibilis modellek:  
IBM PC alapfelszereltségként USB porttal ellátva  
IBM PC-kompatibilis számítógépek alapfelszereltségként USB porttal ellátva
- Kompatibilis operációs rendszerek:  
Microsoft Windows Me/2000/XP, Windows Vista, Windows 7

## ■ Óvintézkedések a számítógéppel történő adat-létrehozásra vonatkozóan

- Ha a hímző adatfájl/mappa nem azonosítható, pl. mert a név speciális karaktereket vagy szimbólumokat tartalmaz, a fájl/mappa nem jelenik meg a képernyőn. Ha ez történik, nevezze át a fájl/mappát. Javasoljuk, hogy az ábécé 26 betűjét (kis- és nagybetűk), a 0 és 9 közötti számjegyeket, gondolatjelet „-”, és aláhúzást „\_” használjon. Ne használjon vesszőt „,” vagy pontot „.” a fájlnevben.
- Ha 200 mm (M) × 300 mm (Sz) (kb. 7-7/8 hüvelyk (M) × 11-3/4 hüvelyk (Sz)) méretűnél nagyobb hímzőadatot alkalmaz, üzenet jelenik meg a jobb oldalon, hogy szeretné-e a mintát 90 fokkal elforgatni. Még ha el is forgatta 90 fokkal, 200 mm (M) × 300 mm (SZ) (kb. 7-7/8 hüvelyk (M) × 11-3/4 hüvelyk (SZ)) méretűnél nagyobb hímzési adat nem használható. (Minden mintának a 200mm (M) × 300mm (Sz) (kb. 7-7/8 hüvelyk (M) × 11-3/4 hüvelyk (Sz)) mintamező-méretben belül kell lennie.) A részleteket lásd: 156. oldal.
- A mentett .pes fájlok az öltések számával vagy a színek számával túllépik a meghatározott korlátozásokat. A kombinált minta nem haladhatja meg a maximális 500 000 öltésszámot vagy 125 színváltást (A fenti számok közelítő értékek, a minta teljes méretétől függnek). Bármelyik szerkesztőprogramunkkal átszerkesztheti a mintát úgy, hogy megfeleljen ezeknek a követelményeknek.
- Ne hozzon létre mappákat a számítógép „Removable Disk” (Cserélhető meghajtó) mappájában. Ha a hímzési adat a „Removable Disk” (Cserélhető meghajtó) egy mappájában kerül tárolásra, a hímzési adatot a hímzőgép nem tudja megjeleníteni.

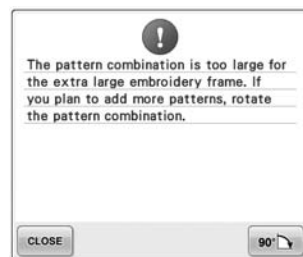

## ■ Tajima (.dst) hímzési adat

- A .dst adat jelenik meg a kijelzőn a mintalista képernyőn a fájlnevek szerint. (Az aktuális kép nem jeleníthető meg.) Csak a fájlnev első nyolc karaktere jeleníthető meg.
- Mivel a Tajima (.dst) adat nem tartalmaz specifikus cérnaszín-információt, az alapértelmezett cérnaszínsorrend kerül kijelzésre. Ellenőrizze az előnézetet, és változtassa meg a cérnaszínt igény szerint. A részleteket lásd: 220. oldal.



## ■ Védjegyek

- A Secure Digital (SD) Card az SD Card Association bejegyzett védjegye vagy védjegye.
  - A CompactFlash a Sandisk Corporation bejegyzett védjegye vagy védjegye.
  - A Memory Stick a Sony Corporation bejegyzett védjegye vagy védjegye.
  - A SmartMedia a Toshiba Corporation bejegyzett védjegye vagy védjegye.
  - A MultiMediaCard (MMC) az Infineon Technologies AG bejegyzett védjegye vagy védjegye.
  - Az xD-Picture Card a Fuji Photo Film Co. Ltd. bejegyzett védjegye vagy védjegye.
  - Az IBM az International Business Machines Corporation bejegyzett védjegye vagy védjegye.
  - A Microsoft, a Windows és a Windows Vista a Microsoft Corporation bejegyzett védjegye vagy védjegye.
- Mindegyik vállalat, amelyiknek a szoftverét ebben a használati útmutatóban említettük, szoftver licenc szerződéssel rendelkezik tulajdonosi programjához. Minden egyéb márka és terméknév, amelyet a használati utasításban említünk, azok tulajdonosainak bejegyzett védjegyei. Az ® és ™ jelölésekre vonatkozó magyarázat azonban nincs világosan kifejtve a szövegben.

## Külön megvásárolható hímzőkártyák tekintetében

- Ne szedje szét és ne módosítsa a hímzőkártyákat.
- Ne erőltesse, hajlítsa vagy karcolja meg a hímzőkártyákat, illetve ne helyezzen nehéz tárgyakat azok tetejére.
- Ügyeljen arra, hogy a hímzőkártya ne legyen nedves, ne érje víz, oldószer, ital vagy más folyadék.
- Ne használja és ne tárolja a hímzőkártyákat olyan helyen, ahol nagy statikus elektromosságnak vagy interferenciának vannak kitéve.
- Ne használja és ne tárolja a hímzőkártyákat olyan helyen, ahol vibrációnak, ütésnek, közvetlen napsütésnek, fokozott pornak (vagy bolyhos textilnek), magas hőmérsékletnek, nagy nedvességnek, jelentős hőmérsékletingadozásnak vagy erős mágneses behatásnak (mint pl. hangszóró) vannak kitéve.
- A hímzésminták külön megvásárolható hímzőkártyákról való beolvasásához csatlakoztassa a hímzőkártya-olvasó/USB-kártyaíró modul\* a géphez.
- A hímzőkártyákat a védőtokban tárolja.
- Ha a mi eredeti hímzőkártyánk helyett más kártyát használ, lehetséges, hogy a hímzőgép nem fog megfelelően üzemelni. Győződjön meg arról, hogy a javasolt hímzőkártyát használja.
- Néhány engedélyhez vagy szerzői joghoz kötött hímzőkártya nem kompatibilis a hímzőgéppel.
- A tengerentúl értékesített hímzőkártyák nem használhatóak ezzel a hímzőgéppel.
- Csak akkor csatlakoztasson vagy távolítsa el hímzőkártyákat, amikor a hímzőkártya-olvasó/USB-kártyaíró modul\* hozzáférés-visszajelző lámpája nem villog, vagy ha a hímzőgép ki van kapcsolva (lásd: 152. oldal).

\* Ha PE-DESIGN Ver5 vagy újabb, PE-DESIGN Lite vagy PED-BASIC modellt vásárolt, a mellékelt USB kártyaíró modult a gépbe csatlakoztatva hímzőkártya-olvasóként is használhatja, és betölthet mintákat.



## Az USB adathordozóról

- Ne szedje szét és ne módosítsa az USB adathordozót.
- Ügyeljen arra, hogy az USB adathordozó ne legyen nedves, ne érje víz, oldószer, ital vagy más folyadék.
- Ne használja és ne tárolja az USB adathordozót olyan helyen, ahol nagy statikus elektromosságnak vagy interferenciának van kitéve.
- Ne használja és ne tárolja az USB adathordozót olyan helyen, ahol vibrációnak, ütésnek, közvetlen napsütésnek, fokozott pornak (vagy bolyhos textilnek), magas hőmérsékletnek, nagy nedvességnek, jelentős hőmérsékletingadozásnak vagy erős mágneses behatásnak (mint pl. hangszóró) van kitéve.
- Miközben a hímvételező adatot a rendszer betölti az USB adathordozóról, ne tegye ki a gépet vibrációnak vagy ütésnek, ne távolítsa el az USB adathordozót a gépből.
- Néhány USB adathordozó a géppel nem használható. Kérjük, látogasson el weboldalunkra további információkért.
- Az USB adathordozót csak akkor távolítsa el, ha az USB adathordozó hozzáférés-visszajelző lámpája nem villog (lásd: 160. oldal).
- További információkért lásd a használati utasítást, amely tartalmazza a vásárolt USB adathordozót is.
- Ne húzza ki az USB eszközt/adathordozót a gépből közvetlenül a csatlakoztatás után. Ügyeljen rá, hogy mindig várjon legalább 5 percet az USB eszköz/adathordozó kihúzása előtt.

## Hímzsminta kiválasztása

A gép különböző hímzsmintákkal van felszerelve. Még több különböző mintát választhat a hímzőkártyákról (opcionális) és a számítógépről.



### Emlékeztető

- A hímzsminták (opcionális) hímzőkártyáról való beolvasásáról lásd: 152. oldal.

## Általános mintaválaszték

A minták kiválasztási folyamata függ a minta típusától; a minta kiválasztásának általános folyamatát az alábbiakban írtuk le.

### 1 A mintatípus-választó képernyőn érintse meg a kívánt kategória gombját.

#### ■ Mintatípus-választó képernyő

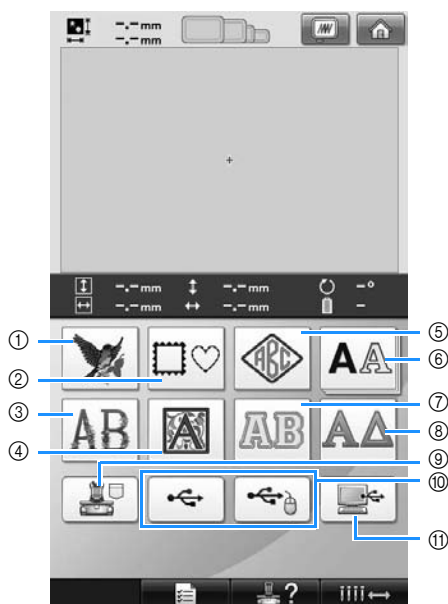

- ① Hímzsminták
- ② Keretminták
- ③ Virágos betűminták
- ④ Reneszánsz betűminták
- ⑤ Monogram és keretminta
- ⑥ Betűminták
- ⑦ Rátétes betűminták
- ⑧ Görög betűminták
- ⑨ A gép memóriájában tárolt hímzsminták
- ⑩ USB adathordozó
- ⑪ Számítógép (USB)

### 2 A mintalista képernyőn, amely következőnek jelenik meg, érintse meg a kiválasztani kívánt mintát.

#### ■ Mintalista képernyő

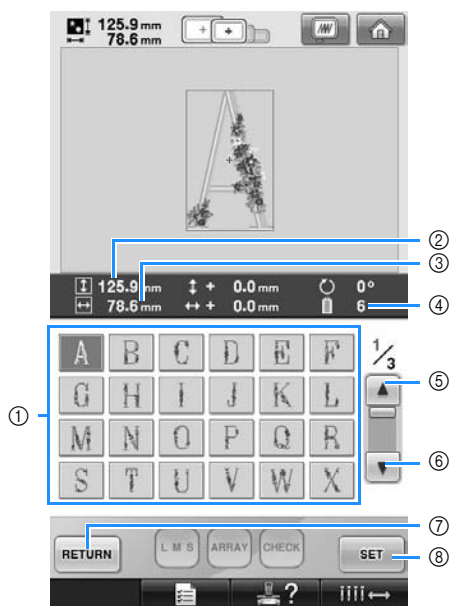

- ① Minta gombok
  - Érintse meg a mintát a mintára vonatkozó következő információk megjelenítése érdekében.
    - ② A minta függőleges hossza
    - ③ A minta vízszintes hossza
    - ④ A cénaszín változtatás száma
  - Ha több mint egy oldalról áll, érintse meg a ⑤ és ⑥ gombot, amíg a kívánt oldal kijelzésre nem kerül.
  - A kategória megváltoztatásához érintse meg a **RETURN** ⑦ gombot a mintatípus-választó képernyőhöz való visszatéréshez.
  - A kívánt minta kiválasztása után érintse meg a **SET** ⑧ gombot. A mintakiválasztás jóváhagyásra kerül, és a mintaszerkesztő képernyő jelenik meg.

## Hímzésminták

- 1 Érintse meg a  gombot.



► Megjelenik a hímzésminták listája.

- 2 Válasszon hímzésmintát.  
Érintse meg a kívánt mintát.

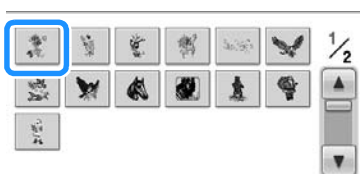

► A kiválasztott minta a mintakijelző területen jelenik meg.

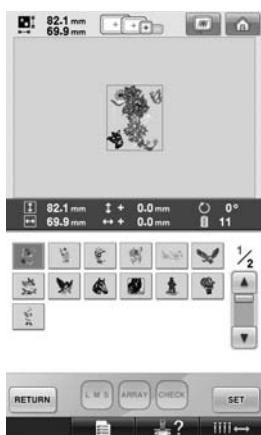

- Ha rossz mintát választott, vagy egy másik mintát szeretne választani, érintse meg a kívánt mintát.

- 3 Érintse meg a  gombot.

Ezzel jóváhagyja a minta kiválasztását.

- Ekkor megjelenik a mintaszerkesztő képernyő.

## Keretminták

- 1 Érintse meg a  gombot.

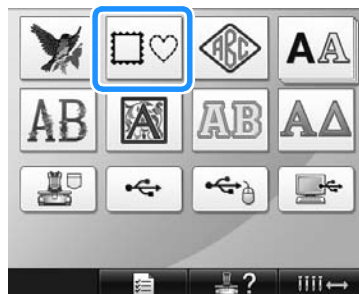

► A keretminták listája jelenik meg.

- 2 A képernyő felső felében válassza ki a kívánt keretformát.

Érintse meg a kívánt keret alakját.



► Az elérhető keretminták a képernyő alsó felében jelennek meg.

**3** Válasszon keretmintát.  
Érintse meg a kívánt mintát.

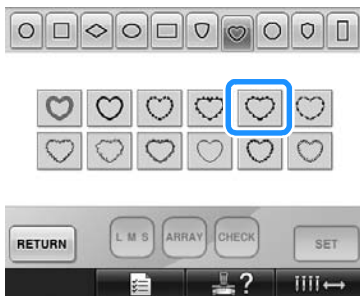

► A kiválasztott minta a mintakijelző területen jelenik meg.

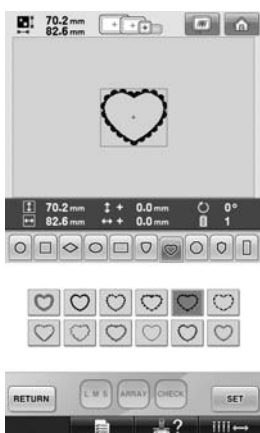

• Ha rossz mintát választott, vagy egy másik mintát szeretne választani, érintse meg a kívánt mintát.

**4** Érintse meg a **SET** gombot.  
Ezzel jóváhagyja a minta kiválasztását.

► Ekkor megjelenik a mintaszerkesztő képernyő.

**Monogram- és keretminták**

Két vagy három betű kombinálásával monogram minták állíthatók össze. Az ilyen elrendezés-típusokhoz is használhatók keretminták.

**1** Érintse meg a  gombot.



► Az elrendezés-választó képernyő jelenik meg.

**2** Válassza ki a monogrammintát.  
Érintse meg a kívánt karakterstílus gombját.

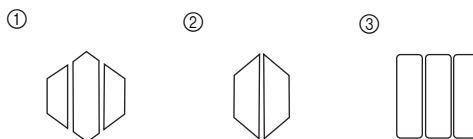

► A szövegbeviteli képernyő jelenik meg.

• Ha a ④ opciót választja, megjelenik a keretminták listája. Amikor betűket keretekkel kombinálva állít elő mintákat, nem számít, hogy a keret vagy a betűket választja-e ki hamarabb. A hímzési sorrend követi a monogram részeinek kiválasztási sorrendjét. Példánkban először a betűket fogjuk kiválasztani.

3

**Válassza ki a karaktereket.**

A fülek megérintésével válassza ki a különböző karakterformákat, majd az egyes füleken érintse meg az egyes betűk gombját.

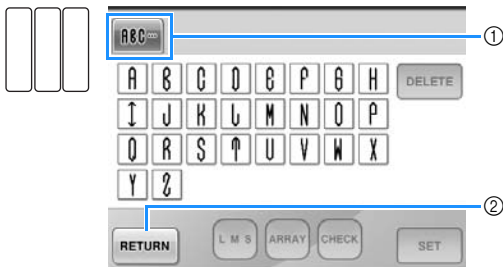
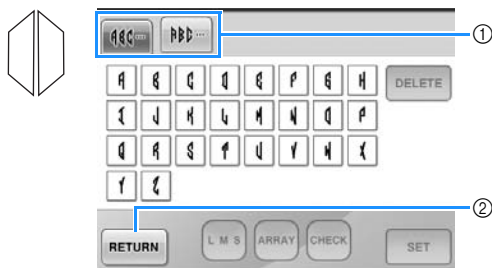
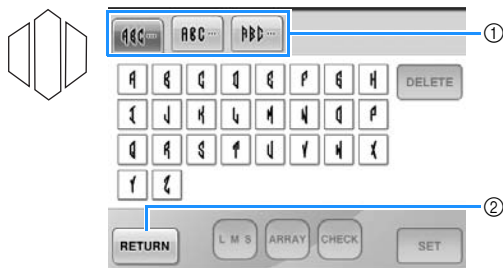

\* Mivel a betűk formája azonos ebben az elrendezésben, itt nincsenek kiválasztható fülek. Ezen a képernyőn válasszon ki három betűt.

① Fülek

② A betűtípus módosításához érintse meg a **RETURN** gombot az elrendezés-választó képernyőhöz való visszatéréshez.

▶ A kiválasztott karakterek megjelennek a minta képernyő területén.

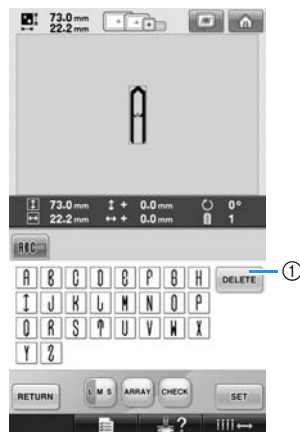

① Ha rossz karaktert választott ki, vagy másik karaktert szeretne kiválasztani, érintse meg a **DELETE** gombot a kiválasztott utolsó karakter törléséhez, majd érintse meg a kívánt karaktert.

**Emlékeztető**

- Az elrendezéstől függően előre meg van adva a betűk száma, viszont az előre megadottnál több betű is beírhat. Ha túl sok betűt választott, a betűk törléséhez nyomja meg a **DELETE** gombot.
- Kívánság szerint kiválasztható több betű, és ezek a karakterek ugyanúgy használhatók, mint bármely más betűminta, monogram létrehozása nélkül.

4

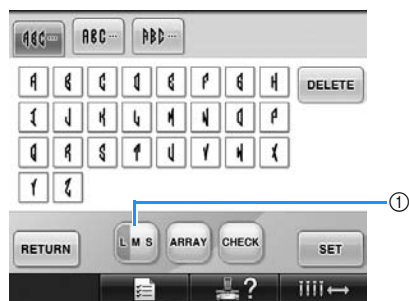
**A beírt egy karakterrel, ha szükséges, változtassa meg a karakter méretét.**

① Érintse meg a **L M S** gombot a méret megváltoztatásához.

**■ A méret módosítása**

Miután kiválasztotta az első karaktert, érintse meg a  gombot, amíg a karakter a kívánt méretre nem változik.

- A következő karakterek, amelyeket kiválaszt, új karaktermérettel fognak rendelkezni.
- A beírt karakterek mérete nem változtatható meg, ha a karaktereket kombinálta. (A minta teljes mérete megváltoztatható a mintaszerkesztő képernyőről.)

**5 Érintse meg a  gombot.**

Ezzel jóváhagyja a karakter kiválasztását.

- ▶ Ekkor megjelenik a mintaszerkesztő képernyő.

Ezután a karaktert egy kerettel kombináljuk.

**6 Érintse meg a  gombot.**

- ▶ Megjelenik a mintatípus-választó képernyő.

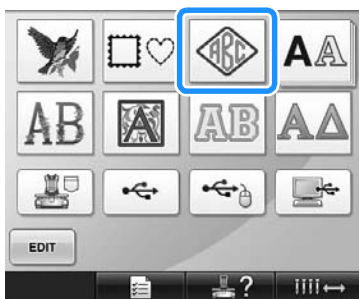
**7 Érintse meg a  gombot.**

- ▶ Az elrendezés-választó képernyő jelenik meg.

**8 Érintse meg a  gombot.**

- ▶ A keretminták listája jelenik meg.

**9 Válasszon mintát.  
Érintse meg a kívánt mintát.**

- ▶ A kiválasztott keretminta a mintakijelző területen jelenik meg.

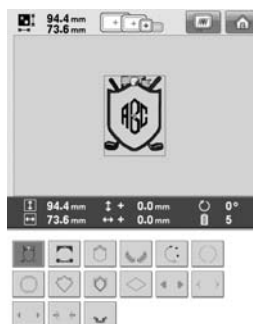

- Ha rossz mintát választott, vagy egy másik mintát szeretne választani, érintse meg a kívánt keretmintát.

- 10** Ha változtatja a karakter méretét, a keretet is módosítsa ugyanerre az értékre.

A  megérintésével változtassa a mintát a betűk méretére.

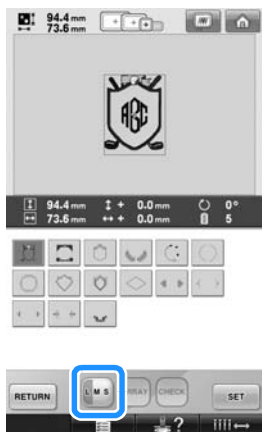

- ① Érintse meg ezt a gombot a méret megváltoztatásához.

- 11** Érintse meg a  gombot.



Ezzel jóváhagyja a keret kiválasztását.

- Ekkor megjelenik a mintaszerkesztő képernyő.



### Emlékeztető

- A méret és a forma miatt egyes minták  elrendezéssel nem használhatók.
- A keretminták a használható mintáknak csak egy részét alkotják. A 3-betűs monogramoktól eltérő minták használhatók ebben a kombinációban.

## Betűminták

25 beépített betűtípus lehetséges.

Példa: A „Lucky Color” szöveg beírása.

- 1** Érintse meg a  gombot.



- A betűtípus-választó képernyő jelenik meg.

- 2** Válasszon karakterkészletet.

Érintse meg a kívánt karakterkészletet.

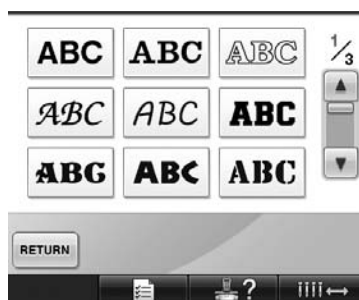

- Érintse meg a  vagy  gombot a kiegészítő választások eléréséhez.

- A szövegbeviteli képernyő jelenik meg.



- 3** Ha a kiválasztani kívánt karakter gombja nem jelenik meg, érintse meg a kívánt karakterkészlet fület.



- ① Nagybetűk
- ② Kisbetűk
- ③ Számok/szimbólumok
- ④ Ékezetes karakterek
- ⑤ Érintse meg ezt a gombot a karakterkészlet megváltoztatásához.

- ▶ A karakterek szövegbeviteli képernyője jelenik meg a lapon.
- A kategória megváltoztatásához érintse meg a **RETURN** gombot a betűtípus-választó képernyőhöz való visszatéréshez.

- 4** Írja be az „L” betűt.



- 5** Amikor az első karakter elkészült, érintse meg a **L M S** gombot a karakter méretének módosításához.

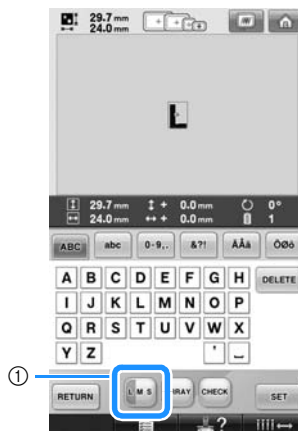

- ① Érintse meg ezt a gombot a méret megváltoztatásához.

- A következő karakterek, amelyeket kiválaszt, új karaktermérettel fognak rendelkezni.
- A beírt karakterek mérete nem változtatható meg, ha a karaktereket kombinálta. (A minta teljes mérete megváltoztatható a mintaszerkesztő képernyőről.)

### Megjegyzés

- A két kisbetű mérete **ABCDE** és **ABCDE** nem változtatható meg.



- 6 Érintse meg a **abc** gombot és írja be az „ucky” szöveget.

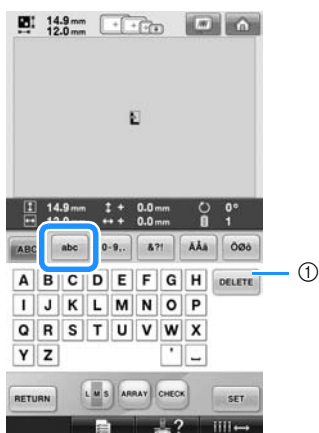

- ① Ha rossz karaktert választott ki, vagy másik karaktert szeretne kiválasztani, érintse meg a **DELETE** gombot a kiválasztott utolsó karakter törléséhez, majd érintse meg a gombot a kívánt karakter kiválasztásához. A **DELETE** gomb minden egyes érintése a szöveg utolsó karakterét kitöri.

- 7 Szóköz beírásához érintse meg a **—** gombot.



- 8 Érintse meg a **ABC** gombot és írja be a „C” betűt.



- 9 Érintse meg a **abc** gombot és írja be az „olor” szöveget.



- 10 Ha a szöveg kicsi és nehezen olvasható a képernyőn, érintse meg a **CHECK** gombot a szöveg ellenőrzéséhez.



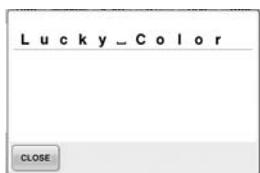

**11** A szöveg ellenőrzése után érintse meg a **CLOSE** gombot a szövegbeviteli képernyőhöz való visszatéréshez.

**12** Miután beírta a kívánt szöveget, érintse meg a **SET** gombot.

Ezzel jóváhagyja a minta kiválasztását.

▶ Ekkor megjelenik a mintaszerkesztő képernyő.

**■ A szöveg elrendezésének megváltoztatása**

Érintse meg a **ARRAY** gombot az alábbi képernyő megjelenítéséhez. Érintse meg a gombot a kívánt szövegelrendezés beállításához. A kívánt szövegelrendezés kiválasztása után érintse meg a **CLOSE** gombot a szöveg beviteli képernyőhöz való visszatéréshez.

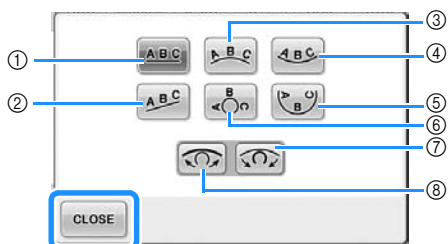

- ① A szöveg elrendezése egy egyenes vonalon.
  - ② A szöveg elrendezése egy ferde vonalon.
  - ③ A szöveg elrendezése egy széles görbén kívül.
  - ④ A szöveg elrendezése egy széles görbén belül.
  - ⑤ A szöveg elrendezése egy éles görbén belül.
  - ⑥ A szöveg elrendezése egy éles görbén kívül.
  - ⑦ Ha a szöveget egy görbén rendezte el, ezen gomb minden egyes megérintése növeli a görbe görbületét (íveltebbé teszi).
  - ⑧ Ha a szöveget egy görbén rendezte el, ezen gomb minden egyes megérintése csökkenti a görbe görbületét (laposabbá teszi).
- Ha a szöveg elrendezése megtörtént az egyik szövegelrendező használatával a képernyőn, még több karakter írható be.



**Emlékeztető**

- A szöveg színe feketére van állítva. A szín módosításával kapcsolatban lásd: „Többféle színű szöveg meghatározása” oldalon 170 és „A minta színeinek megváltoztatása” oldalon 171.

**Virágos betűminták**

**1** Érintse meg a **AB** gombot.



▶ A virágos betűminták listája jelenik meg.

**2** Válasszon hímzésmintát. Érintse meg a kívánt mintát.



▶ A kiválasztott minta a mintakijelző területen jelenik meg.

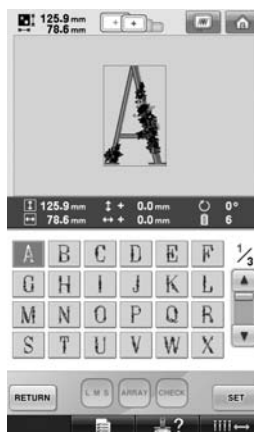

- Ha rossz mintát választott, vagy egy másik mintát szeretne választani, érintse meg a kívánt mintát.

**3** Érintse meg a **SET** gombot.

Ezzel jóváhagyja a minta kiválasztását.

- ▶ Ekkor megjelenik a mintaszerkesztő képernyő.

## Renezánsz betűminták

**1** Érintse meg a  gombot.



- ▶ A renezánsz betűminták listája jelenik meg.

**2** Válasszon hímzésmintát.  
Érintse meg a kívánt mintát.



- ▶ A kiválasztott minta a mintakijelző területen jelenik meg.

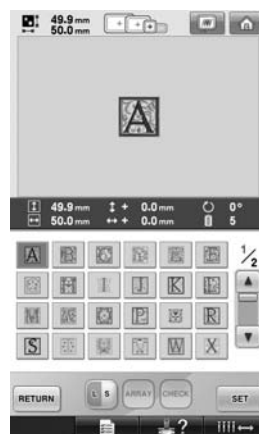

- Ha rossz mintát választott, vagy egy másik mintát szeretne választani, érintse meg a kívánt mintát.

**3** Ha szükséges, szerkessze a mintát.

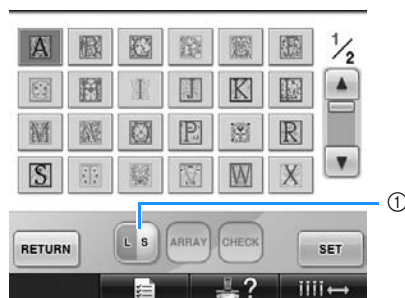

- ① Érintse meg ezt a gombot a méret megváltoztatásához.

**4** Érintse meg a **SET** gombot.

Ezzel jóváhagyja a minta kiválasztását.

- ▶ Ekkor megjelenik a mintaszerkesztő képernyő.

## Rátétes betűk

1 Érintse meg a **AB** gombot.



► A méretválasztó képernyő jelenik meg.

2 Válassza ki a szöveg méretét.  
Érintse meg a gombot a kívánt szövegméret beállításához.

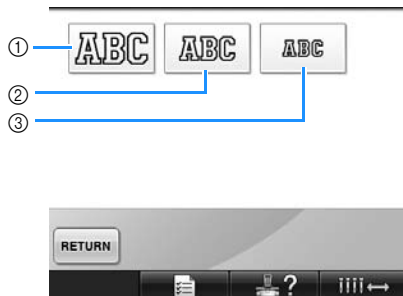

• A betű a következő függőleges hosszúsággal fog rendelkezni, ha kiválasztotta a megfelelő méretet.

- ① Nagy: kb. 122 mm (4-13/16 hüvelyk)
- ② Közepes: kb. 68 mm (2-11/16 hüvelyk)
- ③ Kicsi: kb. 49 mm (1-15/16 hüvelyk)

► A rátétes betűminták listája jelenik meg.

3 Válasszon hímzsmintát.  
Érintse meg a kívánt mintát.

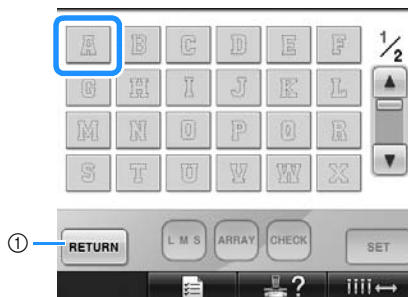

① Érintse meg ezt a gombot a karakterméret megváltoztatásához.

► A kiválasztott minta a mintakijelző területen jelenik meg.

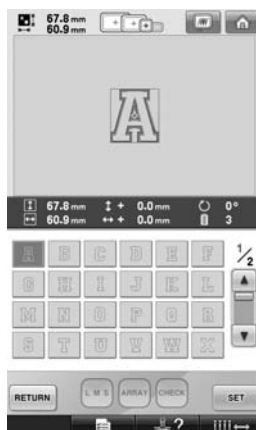

• Ha rossz mintát választott, vagy egy másik mintát szeretne választani, érintse meg a kívánt mintát.

4 Érintse meg a **SET** gombot.

Ezzel jóváhagyja a minta kiválasztását.

► Ekkor megjelenik a mintaszerkesztő képernyő.



### Emlékeztető

- A rátétvarrással kapcsolatos további részletekről lásd: „Rátétminták varrása” oldalon 210.

## Görög betűminták

- 1 Érintse meg a  gombot.



▶ A görög betűminták listája jelenik meg.

- 2 Válasszon ki egy karaktermintát.  
Érintse meg a kívánt karaktermintát.

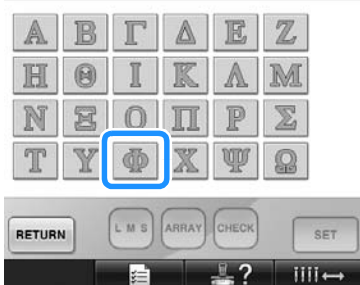

▶ A kiválasztott minta a mintakijelző területen jelenik meg.

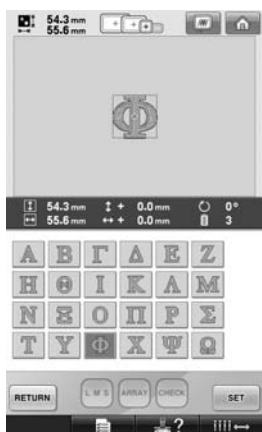

- Ha rossz mintát választott, vagy egy másik mintát szeretne választani, érintse meg a kívánt mintát.

- 3 Érintse meg a  gombot.

Ezzel jóváhagyja a minta kiválasztását.

- ▶ Ekkor megjelenik a mintaszerkesztő képernyő.

## A gépen tárolt hímzőminták

A gép memóriájában tárolt hímzőminták betölthetők. A minták tárolásával kapcsolatos további részletekről lásd: „Hímzésmenták mentése” oldalon 187.

- 1 Érintse meg a  gombot.

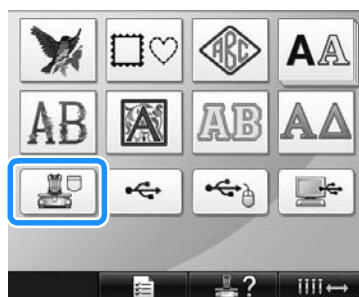

▶ A minták listája jelenik meg.

- 2 Válasszon hímzésmentát.  
Érintse meg a kívánt mintát.



▶ A kiválasztott minta a mintakijelző területen jelenik meg.

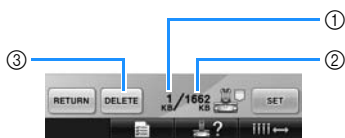

- ① A kiválasztott minta által elfoglalt memória méretét mutatja.
  - ② A szabad kapacitást mutatja meg a gép memóriájában.
  - ③ Érintse meg ezt a gombot a memóriáról kiválasztott minta törléséhez.
- Ha nem jó mintát választott, ill. szeretne egy másik mintát választani, érintse meg a kívánt minta gombját.

### ■ Hímzési adat törlése

Erről a képernyőről a gép memóriájában tárolt hímzési adatokat tudja szerkeszteni a szükségtelen adatok törlésével. A törölni kívánt minta kiválasztása után érintse meg a **DELETE** gombot az alábbi képernyő megjelenítéséhez.

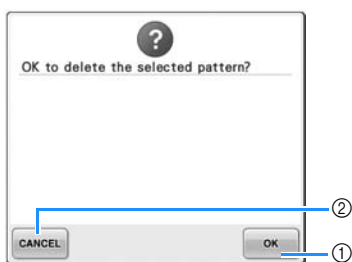

- ① Véglegesen törli az adatokat a gép memóriájából, majd visszatér arra az oldalra, amikor még nem választott ki mintát.
- ② Nem törli az adatokat, majd visszatér arra a **DELETE** képernyőre, amit előzőleg megérintett.

### 3 Érintse meg a **SET** gombot.

Ezzel jóváhagyja a minta kiválasztását.

- ▶ Ekkor megjelenik a mintaszerkesztő képernyő.

## Hímzőkártyák (választható)

### ■ A hímzőkártyáról (választható)

- Kizárólag az ehhez a géphez készített hímzőkártyákat használja. A nem jóváhagyott hímzőkártyák használata a gép hibás működését okozhatja.
- A külföldön értékesített hímzőkártyák nem használhatóak ezzel a hímzőgéppel.
- A hímzőkártyákat a kemény tokban tárolja.

### ■ A hímzőkártya-olvasó (opcionális) és USB kártyairó modul\*

- Kizárólag ehhez a géphez tervezett hímzőkártya-olvasót használjon! A nem jóváhagyott hímzőkártya-olvasók használata a gép hibás működését okozhatja.



### Megjegyzés

- Hímzésmintákat nem lehet a gépről a csatlakoztatott USB kártyairó modulba\* helyezett hímzőkártyára menteni.

\* Ha PE-DESIGN Ver5 vagy újabb, PE-DESIGN Lite vagy PED-BASIC modellt vásárolt, a mellékelt USB kártyairó modult a gépbe csatlakoztatva hímzőkártya-olvasóként is használhatja, és betölthet mintákat.

### ■ A hímzőkártya-olvasó és a kártyaolvasótartó csatlakoztatása a géphez

A mellékelt kártyaolvasótartó segítségével hímzőkártya-olvasót csatlakoztathat a hímzőgéphez. Ez akkor hasznos, ha a kártyaolvasót huzamosabb ideig használja a géppel.

- 1** Ha az érintőtoll az érintőtolltartóban van, vegye ki.

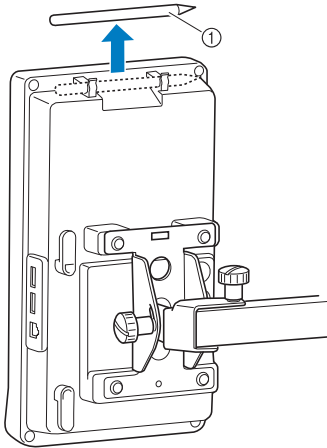

① Érintőtoll

- 2** A jelzéssel ellátott oldalával felfelé helyezze a hímzőkártya-olvasót a kártyaolvasó-tartóba.

Ellenőrizze, hogy a kártyaolvasó kábele az ábrán jelzett módon csatlakozik a kártyaolvasó-tartóhoz.

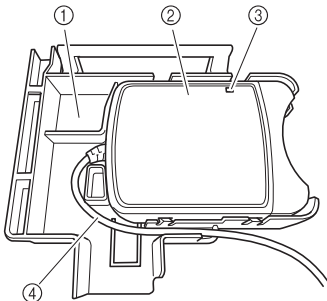

- ① Kártyaolvasó-tartó  
② Hímzőkártya-olvasó  
③ Visszajelző  
④ Kártyaolvasó kábel

- 3** Illessze a kártyaolvasó-tartó karját a vezérlőpanel hátulján található megfelelő nyílásba. Ügyeljen rá, hogy a kártyaolvasó-tartó nyele illeszkedjen az érintőtolltartóba.

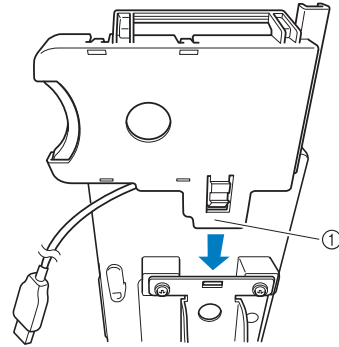

① Kar

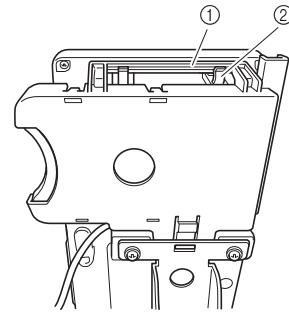

- ① A kártyaolvasó-tartó nyele  
② Érintőtolltartó a vezérlőpanel hátoldalán

- 4** Nyomja a kártyaolvasó-tartót lefelé, míg helyére nem pattan a vezérlőpanelen.

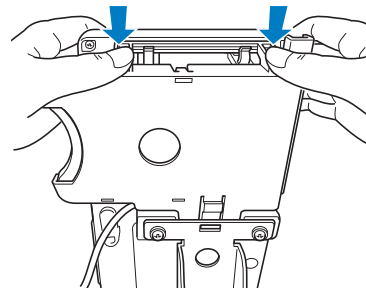



- 5** Tekerje a kártyaolvasó kábelt a vezérlőpanel hátoldalán lévő kampók köré, majd csatlakoztassa a kártyaolvasó kábelt az USB portra.

- Az érintőtollat a kártyaolvasó-tartón lévő érintőtolltartóban tárolhatja.

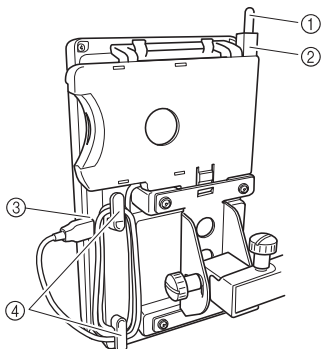

- ① Érintőtoll
- ② Érintőtolltartó
- ③ USB port
- ④ Kampók



### Emlékeztető

- A hímzéspinta hímzőkártyáról való beolvasásával kapcsolatban lásd: „A hímzőkártyákról (választható)” oldalon 152 és „Hímzőkártya-olvasó használata kártyaolvasó-tartó nélkül” oldalon 155.

## ■ A hímzőkártya-olvasó eltávolítása a gépről

- 1** Távolítsa el a kártyaolvasó kábelt a vezérlőpanel hátoldalán található kampókról.

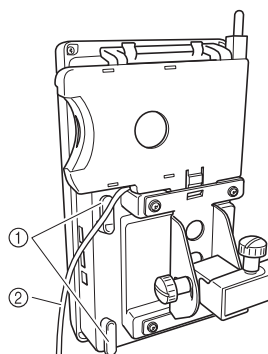

- ① Kampók
- ② Kábel

- 2** A kártyaolvasó-tartón lévő fület az ujjával benyomva tartva húzza felfelé a kártyaolvasó-tartót, és távolítsa el azt a vezérlőpanelről.

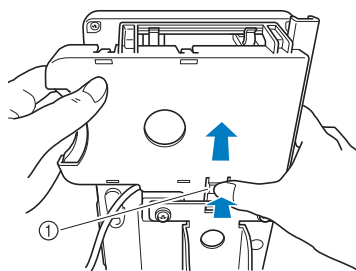

- ① Fül

- 3** Vegye ki a hímzőkártya-olvasót és az érintőtollat a kártyaolvasó-tartóból. Ha gondolja, tegye az érintőtollat a vezérlőpanelen lévő érintőtolltartóba.



## ■ Hímzőkártya-olvasó használata kártyaolvasó-tartó nélkül

Ha nem használja gyakran a hímzőkártya-olvasót, gondosan támassza ki a hímzőkártya-olvasót a vezérlőpanel közelében.

- 1 **Csatlakoztassa az opcionális hímzőkártya-olvasó/USB kártyairó modul\* a gép elsődleges (felső) USB portjára.**

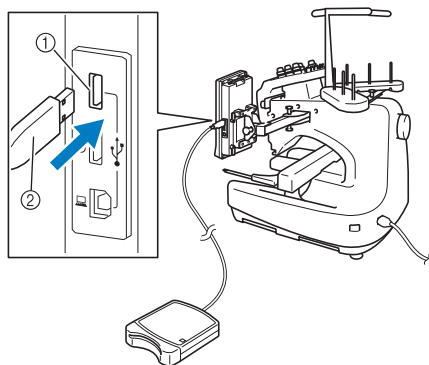

- ① Elsődleges (felső) USB port  
② Hímzőkártya-olvasó/USB kártyairó modul\*

\* Ha PE-DESIGN Ver5 vagy újabb, PE-DESIGN Lite vagy PED-BASIC modellt vásárolt, a mellékelt USB kártyairó modul a gépbe csatlakoztatva hímzőkártya-olvasóként is használhatja, és betölthet mintákat.

Ha csatlakoztatja az USB kártya olvasót/írókat a gép USB portjához, győződjön meg arról, hogy rögzítette a kábelt a két kampóval a hátsó panelen. Ha nem rögzítette a kábelt, a hímzőkeret elmozdulhat, így a minta összekeveredhet.

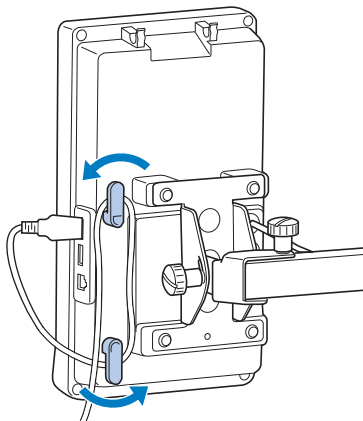

- 2 **Helyezze be a kártyát teljesen a kártyaolvasó/USB kártyairó modulba\*.**

\* A nyomtatott nyíljal jelölt végével felfelé helyezze be a hímzőkártyát.

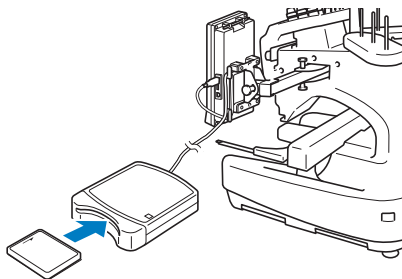

## ★ Megjegyzés

- Két USB hímzőkártya-olvasó/USB kártyairó modul\* nem használható egyidejűleg ezzel a géppel. Ha két USB hímzőkártya-olvasó/USB kártyairó modul\* csatlakoztat, csak az elsőként csatlakoztatott USB hímzőkártya-olvasó/USB kártyairó modul\* érzékeli a gép.
- Ha a mi eredeti hímzőkártyánk helyett más kártyát használ, lehetséges, hogy a hímzőgép nem fog megfelelően üzemelni. Győződjön meg arról, hogy a javasolt hímzőkártyát használja.
- Néhány engedélyhez vagy szerzői joghoz kötött kártya nem kompatibilis a hímzőgéppel.

## 🔔 Emlékeztető

- A hímzőkártya-olvasó/USB kártyairó modul\* a gép középső portjára is csatlakoztathatja.

- 3 **Érintse meg annak a portnak a képét, amelyre a hímzőkártya-olvasó/USB kártyairó modul\* csatlakoztatta.**

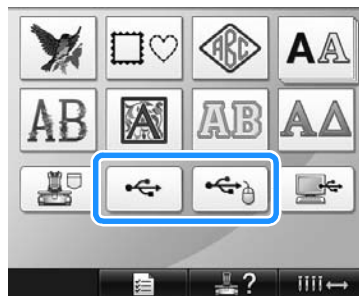

- ▶ Megjelenik a hímzőkártyán található minták listája.

#### 4 Válassza ki a mintát a 141. oldal- 151. oldalon leírt módon.

##### ■ 200 mm (M) × 300 mm (SZ) (7-7/8 hüvelyk (M) × 11-3/4 hüvelyk (SZ)) méretnél nagyobb minták esetén

Ha olyan minta kerül kiválasztásra, ami nagyobb mint 200 mm (M) × 300 mm (SZ) (7-7/8 hüvelyk (M) × 11-3/4 hüvelyk (SZ)) a következő üzenet jelenik meg.

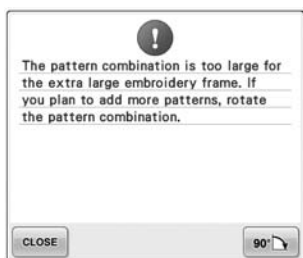

Érintse meg a **90°** gombot a minta 90 fokban történő elforgatásához, mielőtt megnyitja azt.

Ha az adat még a 90 fokos elforgatást követően is nagyobb mint 200 mm (M) × 300 mm (SZ) (7-7/8 hüvelyk (M) × 11-3/4 hüvelyk (SZ)), a következő üzenet jelenik meg.

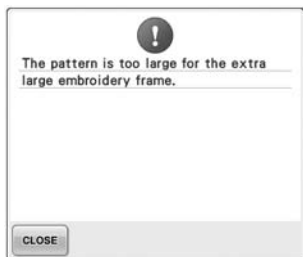

Érintse meg a **CLOSE** gombot a mintalista képernyőhöz való visszatéréshez.



#### Emlékeztető

- Hajtsa végre ugyanezt a műveletet, ha 200 mm(M) × 300 mm(Sz) (7-7/8 hüvelyk (M) × 11-3/4 hüvelyk(Sz)) méretűnél nagyobb mintát választott ki, akár számítógépről, akár USB adathordozóról.

## Számítógép (USB)

Az USB kábel használatával a hímzőgép számítógéphez csatlakoztatható, és a számítógépre mentett hímzőminták ideiglenesen betölthetők és a gépről felhasználhatók.



### Megjegyzés

Ellenőrizze, hogy a csatlakoztatott számítógép megfelel-e a következő operációs feltételeknek.

- Kompatibilis modellek:
  - IBM PC alapfelszereltségként USB porttal ellátva
  - IBM PC-kompatibilis számítógépek alapfelszereltségként USB porttal ellátva
- Kompatibilis operációs rendszerek:
  - Microsoft Windows Me/2000/XP, Windows Vista, Windows 7

### ■ Csatlakoztatás

#### 1 Csatlakoztassa az USB-kábelt a számítógép és a gép megfelelő USB-csatlakozóihoz.

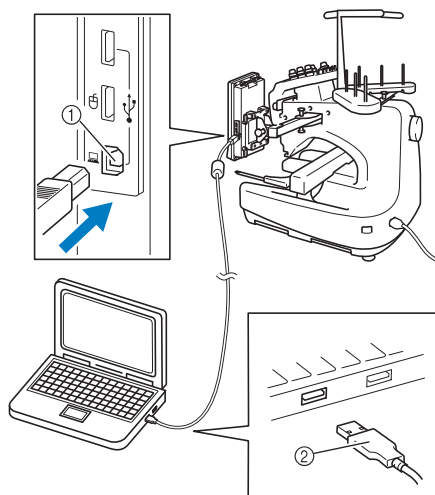

① USB port számítógéphez

② USB kábel csatlakozó

- Az USB kábel a számítógép és a hímzőgép USB portjába csatlakoztatható, akár be vannak kapcsolva, akár nincsenek.



## Megjegyzés

- Az USB kábelen levő csatlakozók csak egy irányban csatlakoztathatók. Ha nem sikerül a csatlakozó behelyezése, ne erőltesse azt, ellenőrizze a csatlakozót, hogy helyes irányban dugta-e be.
- A számítógépen található USB port helyével kapcsolatban lásd a megfelelő berendezés használati utasítását.

2

Miután a „Removable Disk” (Cserélhető meghajtó) mappa megjelent a számítógép „Computer (My computer)” (Számítógép (Sajátgép)) mappájában, a csatlakozás létrejött.

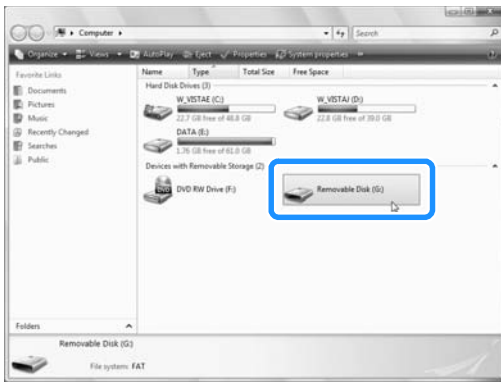

## ■ Betöltés

1

Helyezze át/másolja az újra betölteni kívánt mintaadatot a „Removable Disk” (Cserélhető meghajtó) mappába.

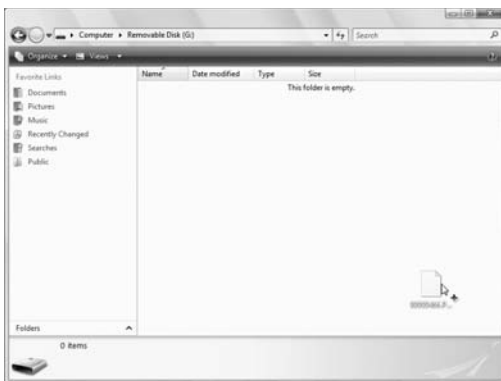

- ▶ A „Removable Disk” (Cserélhető meghajtó) mappában található mintaadat átkerül a gépre.



## Megjegyzés

- Az adat írása közben ne válassza le az USB kábelt.
- Ne hozzon létre mappákat a „Removable Disk” (Cserélhető meghajtó) mappán belül. Még ha létre is hozott mappákat, azok nem jelennek meg a gép képernyőjén.
- Miközben a gép varr, ne írjon és ne töröljön adatot a „Removable Disk” (Cserélhető meghajtó) mappából, illetve lemezről.

2

Érintse meg a  gombot.



- ▶ Megjelenik a mintalista.

3

Válasszon hímzésmintát.

Érintse meg a kívánt mintát.

- Ha úgy határoz, hogy mégsem hívja vissza a mintákat, érintse meg a  gombot.



- ▶ A kiválasztott minta a mintakijelző területen jelenik meg.

5

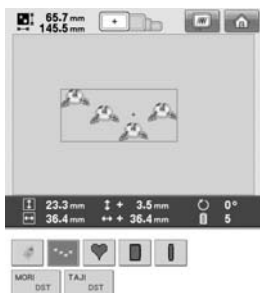

- Ha rossz mintát választott, vagy egy másik mintát szeretne választani, érintse meg a kívánt mintát.

### Emlékeztető

- A nagyméretű hímzsminták részleteivel kapcsolatban lásd: „Nagyméretű (osztott) hímzsminták varrása” oldalon 214.
- Minta hozzáadásához a számítógépről ismétlje meg az 1 lépést.
  - ▶ A következő képernyő jelenik meg, miközben az adat írásra kerül a hímzőgépre, és a mintához tartozó gomb jelenik meg, ha az írás befejeződött.

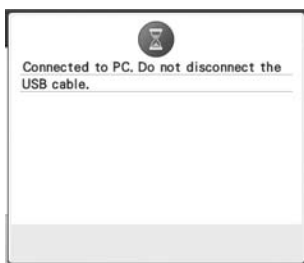

- ① Hozzáadott minták

### 4 Érintse meg a gombot.

Ezzel jóváhagyja a minta kiválasztását.

- ▶ Ekkor megjelenik a mintaszerkesztő képernyő.

### Megjegyzés

- A számítógépről visszahívott minta csak ideiglenesen kerül írásra a gépre. A gépről törlésre kerül, ha a gép ki van kapcsolva. Ha szeretné megtartani a mintát, tárolja azt a gépen. (Lásd: „A gép memóriája” oldalon 187.)

### ■ Ha a kívánt minta nem visszahívható

Ha mintaadatokat hív vissza a számítógépről, az adat nem közvetlenül a számítógépről kerül leírásra. A minta ideiglenesen kerül megírásra a gépre, és a megírt mintaadat kerül visszahívásra. Összesen mintegy 3 MB hímzsminta menthető a „Removable Disk” (Cserélhető meghajtó) mappába. A mintaadat nem kereshető vissza, ha ezt az adatmennyiséget túllépi.

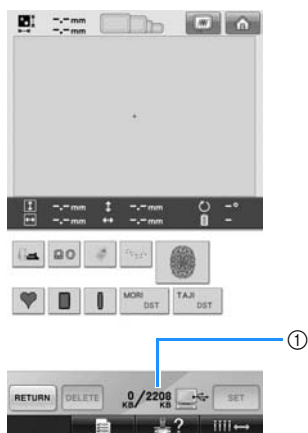

- ① A szabad kapacitást mutatja meg a gép USB területén. Ha a mintaadat ezzel a mérettel hozzáadásra kerül, az visszahívható (ideiglenesen írható).

A szabad helynél nagyobb minta visszahívására töröljön bármilyen megírt mintát, majd helyezze a betölteni kívánt mintát a mappába.

- 1** Távolítsa el minden szükségtelen mintát a számítógép „Removable Disk” (Cserélhető meghajtó) mappájából. Válassza ki a mintaadatot és helyezze át azt egy másik mappába, a lomtárba, vagy kattintson jobb egér gombbal a „Delete” (Törlés) parancsra.

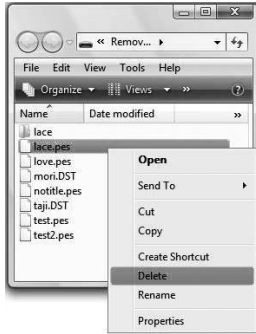

- 2** Helyezze az újra behívni kívánt mintaadatot a „Removable Disk” (Cserélhető meghajtó) mappába.
  - ▶ Az adatok hímzőgépre való megírása után a minta gombja jelenik meg a képernyőn.

- 3** Ha a kívánt minta még mindig nem írható, ismételje meg az **1** és **2** lépést.

## ■ Az USB kábel leválasztása

Az USB kábel kihúzása előtt kattintson Windows Me/2000 esetén a tálcán megjelenő „Hardver eltávolítása” ikonra, Windows XP/Windows Vista esetén a tálcán megjelenő „Hardver biztonságos eltávolítása” ikonra, vagy Windows 7 esetén a tálcán megjelenő „Hardver biztonságos eltávolítása és az adathordozó kiadása” ikonra. A cserélhető meghajtó biztonságos eltávolítása után válassza le az USB kábelt a számítógépről és a gépről.

### Windows XP



### Windows Vista



## ☀ Megjegyzés

- Győződjön meg arról, hogy a leírtak szerint járt el, mielőtt az USB kábelt leválasztja a számítógépről vagy a hímzőgépről, máskülönben a számítógép hibásan működhet, illetve az adatok írása nem lesz megfelelő, vagy pedig az adat vagy az adatírás a hímzőgépen sérülhet.
- Ne húzza ki az USB eszközt/adathordozót a gépből közvetlenül a csatlakoztatás után. Ügyeljen rá, hogy mindig várjon legalább 5 percet az USB eszköz/adathordozó kihúzása előtt.

## USB-adathordozó

Meghatározott hímzómintát betölthet közvetlenül az USB adathordozóról vagy az USB adathordozón található mappából. Ha a hímzóminta a mappában van, helyezze át a mappa rétegeit a következő úton. A minták tárolásával kapcsolatos további részletekről lásd: „USB-adathordozó” oldalon 189.



### Megjegyzés

- Az USB adathordozó és az olvasó/író egység elektronikai/számítógépes kereskedésekben beszerezhető.
- Néhány USB adathordozó a géppel nem használható. Kérjük, látogasson el weboldalunkra további információért.
- A feldolgozási idő a kiválasztott port és az adatok mennyiségének függvényében változhat.

### 1 Helyezze be az USB adathordozót a gép elsődleges (felső) USB-csatlakozójába.

A használt USB típusától függően vagy dugja be az USB készüléket a gép kezelőpanelének jobb oldalán található USB portba, vagy dugja be az USB kártyaolvasót/írót a gép USB portjába.

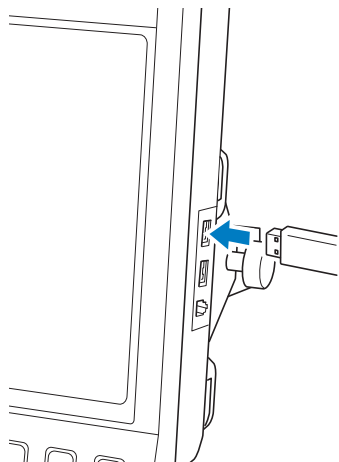

### Megjegyzés

- Az USB adathordozó portját kizárólag az USB adathordozóhoz használja. Máskülönben az USB adathordozó meghajtó megsérülhet.

### 2 Érintse meg a gombot.

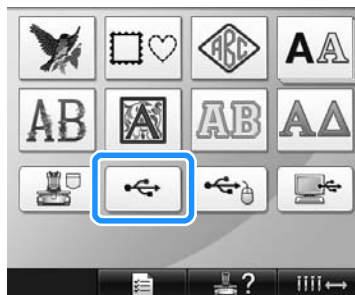

- ▶ A mintalista és a mappák kerülnek kijelzésre legfelül.
- A mintalista általában néhány másodpercen belül megjelenik; ha több mintáról van szó, a megjelenítésük egy kis időt igénybe vehet. Miközben a mintákat a rendszer beolvassa, ne távolítsa el az USB adathordozót. Inkább várjon még egy darabig, amíg a minták megjelennek.

### 3 Az alacsonyabb szinten található minták kiválasztásához válassza ki a mappát.



- ▶ A kiválasztott mappában található mappa és a mintalista sorrendben kerülnek megjelenítésre.



- ① Az adott mappa nevét mutatja.
- ② Az adott mappában található mappa nevét mutatja. Ha a mappanévv több mint kilenc karakter hosszú, csak az első hat karakter jelenik meg, amelyet aztán egy „~” jel és egy szám követ.
- ③ A szabad kapacitást mutatja meg az USB adathordozón.
- ④ Érintse meg ezt a gombot, hogy egy szinttel feljebb lépjen.

#### 4 Válasszon hímzésmintát.

Érintse meg a gombot a kívánt mintához.

- Nyomja meg a **RETURN** gombot az eredeti képernyőhöz való visszatéréshez.



- ▶ A kiválasztott minta a mintakijelző területen jelenik meg.

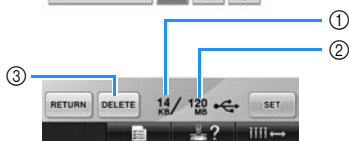
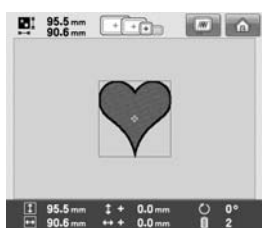

- ① A kiválasztott minta által elfoglalt memória méretét mutatja.
- ② A szabad kapacitást mutatja meg az USB adathordozón.
- ③ Érintse meg ezt a gombot a kiválasztott minta törléséhez.

- ▶ Ha nem jó mintát választott, ill. szeretne egy másik mintát választani, érintse meg a kívánt minta gombját.

#### ■ Hímzési adat törlése

Erről a képernyőről az USB adathordozón tárolt hímzési adatokat tudja elrendezni a szükségtelen adatok törlésével.

A törölni kívánt minta kiválasztása után érintse meg a **DELETE** gombot az alábbi képernyő megjelenítéséhez.



- ① Törli az adatokat, majd visszatér arra a képernyőre, amikor még nem választott ki mintát.
- ② Nem törli az adatokat, majd visszatér arra a **DELETE** képernyőre, amit előzőleg megérintett.

#### ⚡ Megjegyzés

- Az USB adathordozó minta-adatainak törléséhez törölje azt a gépről. Ez teljesen törli a design adatot.

#### 5 Érintse meg a **SET** gombot.

Ezzel jóváhagyja a minta kiválasztását.

- ▶ Ekkor megjelenik a mintaszerkesztő képernyő.

#### ⚡ Megjegyzés

- Minta olvasása vagy törlése közben ne húzza ki az USB adathordozót vagy CD-t, mert sérülhet az adathordozó, vagy adatok veszhetnek el.  
Az USB adathordozó vagy CD tartalmának megjelenítése során se húzza ki az USB adathordozót vagy CD-t.
- Ne húzza ki az USB eszközt/ adathordozót a gépből közvetlenül a csatlakoztatás után. Ügyeljen rá, hogy mindig legalább 5 percet várjon az USB eszköz/adathordozó kihúzása előtt.



## A hímzsminta szerkesztése (hímzsszerkesztő képernyő)

A minták a mintaszerkesztő képernyőről vagy a hímzésbeállítási képernyőről is szerkeszthetők. Az egyéni minták a mintaszerkesztő képernyőről szerkeszthetők, és a teljes minta a hímzésbeállítási képernyőről szerkeszthető. A mintaszerkesztés eredménye a mintakijelző területen látható.

### Minták kombinálása

Különböző mintákat, mint pl. hímzőminták, keretminták, beépített betűminták és a hímzőkártyán található minták könnyen kombinálhatók.

- 1 Érintse meg a  gombot.



- Újból megjelenik a mintatípus-választó képernyő.



- ① Érintse meg ezt a gombot a minták kombinálásából történő kilépéshez. Ekkor megjelenik a mintaszerkesztő képernyő.

- 2 **Válasszon hímzsmintát.**  
Válassza ki a hozzáadni kívánt mintát, amely a 140. oldal - 161. oldalon található.

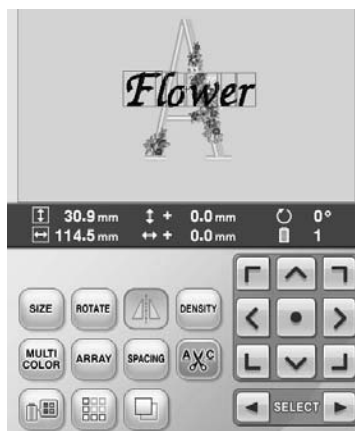

- Ha másik mintát választ ki, az általában a minta kijelző terület közepén kerül hozzáadásra.

- 3 **Ismételje meg az 1 és 2 lépést, amíg minden kombinálni kívánt minta kiválasztásra nem kerül.**



### Emlékeztető

- Az egyéni minták pozicionálása és más szerkesztési operációk a mintaszerkesztő képernyőről hajthatók végre. A szerkesztési műveletek ugyanígy a mintaszerkesztő képernyőről is végrehajthatóak, függetlenül attól, hogy csak az egyes minták vannak kiválasztva, vagy már kiválasztotta azokat a mintákat, amelyeket kombinálni szeretne.



## A szerkeszteni kívánt minták kiválasztása

Ha többféle mintát választott ki, választhat, melyik mintát szeretné szerkeszteni.

### 1 Érintse meg a ◀ vagy ▶ gombot.

A minta, amelyet szerkeszthet, piros kerettel van jelölve.

Folytatáshoz nyomja meg a ◀ és ▶ gombot, amíg a piros keret azon minta körül meg nem jelenik, amelyiket szerkeszteni szeretné.



- ▶ A kiválasztott minták olyan sorrendben kerülnek kiválasztásra, ahogy a mintához hozzáadja, vagy fordított sorrendben.

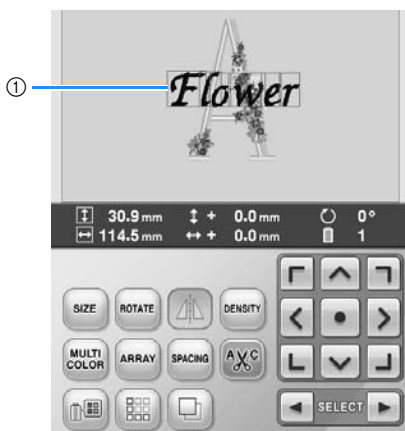

- ① Piros keret jelzi a szerkeszthető mintákat.



### Emlékeztető

- Ha többféle minta jelenik meg a mintaszerkesztő képernyőn, az alap szerkesztési folyamat 1. lépése a szerkeszteni kívánt minta kiválasztása, 2. lépése pedig a minta megszerkesztése.

## Minta mozgatása

Jelölje meg, hogy hol legyen hímezve a minta a hímzőkereten. Ha többféle mintát szeretne kombinálni, mozgassa a mintát a design elrendezéséhez.

### 1 Érintse meg azt az iránygombot, ahová a mintát szeretné elhelyezni.



- ▶ A minta a gombon jelölt nyíl irányába mozog.

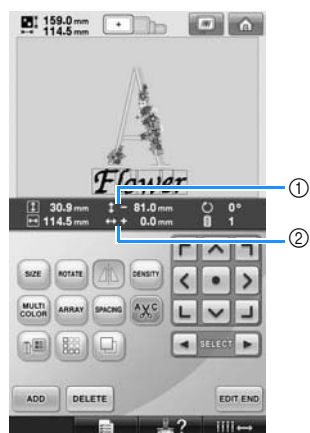

- ① A középponttól függőleges irányban történő mozgás mértékét jelzi.
- ② A középponttól vízszintes irányban történő mozgás mértékét jelzi.

- Ahhoz, hogy a mintát visszahelyezze a mozgathatóság előtti helyére (a hímzőkeret közepére), érintse meg a  gombot.



A mintát áthúzással is mozgathatja. Ha USB egér is van csatlakoztatva, az egeret mozgatva állítsa a kurzort a kívánt mintára, majd a bal egérgombot lenyomva tartva húzza át a mintát. A mintát az ujjával vagy az érintőtollal közvetlenül a kijelzőn kiválasztva is áthúzhatja.



### Megjegyzés

- A minta csak akkor mozgatható, ha a nyílbillentyűk láthatók a képernyőn.



### Emlékeztető

- A minta a képernyőn megjelenő nyílbillentyűk megérintésével is mozgatható, amelyek akkor jelennek meg, ha bármilyen szerkesztőgombot megnyom.
- A nyílbillentyűkkel a hímzésbeállítási képernyőn a keret mozgatható a hímzés pozíciójának kiválasztása érdekében.

## A minta elforgatása vízszintesen

- 1 Érintse meg a  gombot, hogy átváltson  opcióra.



- ▶ A minta vízszintesen elforgatásra került.
- A gomb megérintése a beállítást be- vagy kikapcsolja.



Vízszintes forgatás kikapcsolva

Vízszintesen elforgatva

## A minta méretének változtatása

A minta mérete az eredeti méretének 90%-120% között növelhető, illetve csökkenthető.

- 1 Érintse meg a  gombot.



- ▶ A következő képernyő jelenik meg.

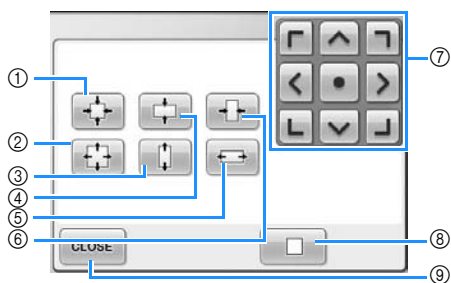

Például: Eredeti méret

- ① Anélkül csökkenti, hogy megváltoztatná a magasság-szélesség arányt.
- ② Anélkül nagyítja, hogy megváltoztatná a magasság-szélesség arányt.
- ③ Csak függőleges irányban nagyítja.
- ④ Csak függőleges irányban csökkenti.
- ⑤ Csak vízszintes irányban nagyítja.
- ⑥ Csak vízszintes irányban csökkenti.
- ⑦ A mintát a gombon levő nyíl irányába mozgatja.
- ⑧ Nyomja meg ezt a gombot, hogy a mintát eredeti méretébe visszaállítsa.
- ⑨ Érintse meg a gombot a képernyő bezárásához.



## 2 Nyomja meg ezeket a gombokat a kívánt mintaméret beállításához.

A gomb minden egyes megnyomása enyhén nagyítja vagy kicsinyíti a mintát.

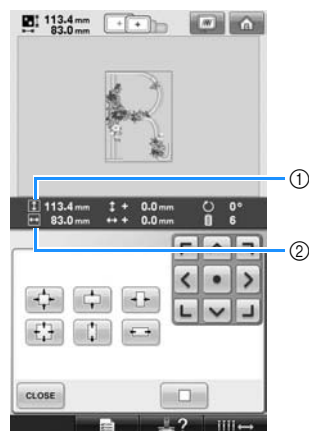

A minta mérete jelenik meg a képernyőn, miután a gombot a változtatáshoz megnyomta.

- ① Függőleges hosszúság
  - ② Vízszintes szélesség
- A méret, amellyel a minta növelhető, függ a mintától és a karaktertől.
  - A mintától és a karaktertől függően, ha azt 90 fokban elforgatja, még jobban növelhető.
  - Ha a mintát elforgatta, a függőleges és a vízszintes irányok megfordíthatók.
  - A minta eredeti méretre való visszaállításához érintse meg a  gombot.

## 3 Ha szükséges, nyomja meg a nyílbillentyűket a minta pozíciójának beállításához.

A részleteket lásd: 163. oldal.

## 4 A kívánt változtatások meghatározása után érintse meg a gombot.

- ▶ Ismét a mintaszerkesztés képernyő jelenik meg.

### VIGYÁZAT

- **A minta méretének megváltoztatása után ellenőrizze a hímzőkeret jelölő ikonokat, és csak a jelölt keretet használja. Ha nem a jelölt keretet használja, a nyomótalp eltalálhatja a hímzőkeretet, és sérülést okozhat.**

## Minta forgatása

A minta 1 és 359 fok közötti szögben elforgatható akár az óramutató járásával megegyező, vagy az óramutató járásával ellentétes irányba.

- 1 Érintse meg a **ROTATE** gombot.



► A következő képernyő jelenik meg.

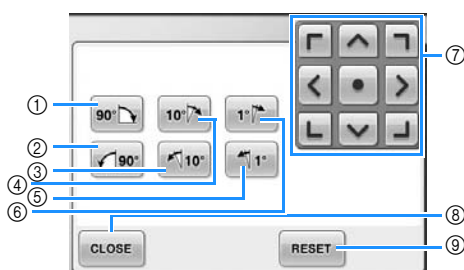

Például: Eredeti szög

① 90 fokkal jobbra forgat

② 90 fokkal balra forgat

③ 10 fokkal balra forgat

④ 10 fokkal jobbra forgat

⑤ 1 fokkal balra forgat

⑥ 1 fokkal jobbra forgat

⑦ A mintát a gombon levő nyíl irányába mozgatja.

⑧ Érintse meg a gombot a képernyő bezárásához.

⑨ Nyomja meg ezt a gombot a minta eredeti szögbe történő visszaállításához.



- 2 Nyomja meg ezeket a gombokat a minta kívánt szögének beállításához.

A gomb minden egyes megnyomása elforgatja a mintát.

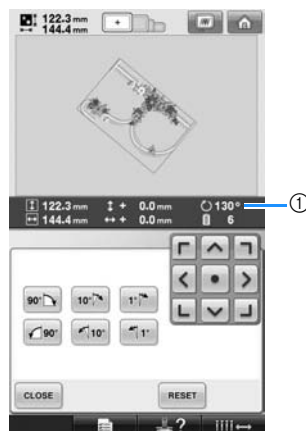

- ① A minta szöge jelenik meg a képernyőn, miután a gombot a változtatáshoz megnyomta.

• A minta eredeti szögbe való visszaállításához érintse meg a **RESET** gombot.

- 3 Ha szükséges, nyomja meg a nyílbillentyűket a minta pozíciójának beállításához.

A részleteket lásd: 163. oldal.

- 4 A kívánt változtatások meghatározása után érintse meg a **CLOSE** gombot.

► Ismét a mintaszerkesztés képernyő jelenik meg.

## ! VIGYÁZAT

- A minta szögének megváltoztatása után ellenőrizze a hímzőkeretet jelölő ikonokat, és csak a jelölt keret használja. Ha nem a jelölt keret használja, a nyomótalp eltalálhatja a hímzőkeretet, és sérülést okozhat.



## Emlékeztető

- Ha **ROTATE** kerül használatba a hímzésbeállítás képernyőn, a teljes kombinált minta elforgatható. (További részletekért lásd: „A teljes minta forgatása” oldalon 181.)
- Ha a minta túl nagy, vagy ha a minta túl közel van a hímzőmező sarkához, előfordulhat, hogy a forgatás opció nem működik.

## A szövegelrendezés jellegének megváltoztatása

A karakterek vízszintes vonalon, ferdén vagy egy ív mentén is elrendezhetők.

- 1 Érintse meg a **ARRAY** gombot.



► A következő képernyő jelenik meg.

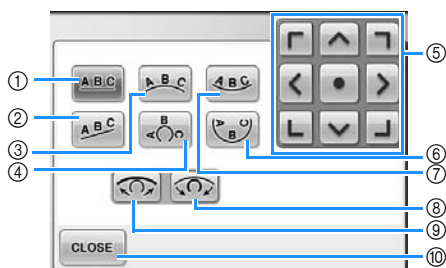

- 1 A szöveg elrendezése egy egyenes vonalon.
- 2 A szöveg elrendezése egy ferde vonalon.
- 3 A szöveg elrendezése egy széles görbén kívül.
- 4 A szöveg elrendezése egy éles görbén kívül.
- 5 A mintát a gombon levő nyíl irányába mozgatja.
- 6 A szöveg elrendezése egy éles görbén belül.
- 7 A szöveg elrendezése egy széles görbén belül.
- 8 Ha a szöveg görbén való elrendezése után nyomja meg a gombot, akkor a gomb minden egyes megérintése növeli a görbe görbületét (íveltebbé teszi).
- 9 Ha a szöveg görbén való elrendezése után nyomja meg a gombot, akkor a gomb minden egyes megérintése csökkenti a görbe görbületét (laposabbá teszi).
- 10 Érintse meg a gombot a képernyő bezárásához.

- 2 Érintse meg a gombot a kívánt szövegelrendezés beállításához.

- 3 A szöveg elrendezésének kiválasztása után a görbe íve állítható. Ha szükséges, nyomja meg a és a gombot a görbe ívének beállításához.

### Emlékeztető

- A kiválasztásakor és helyett és jelenik meg. Növelheti vagy csökkentheti a meredekséget.

- 4 Ha szükséges, nyomja meg a nyílbillentyűket a minta pozíciójának beállításához.

A részleteket lásd: 163. oldal.

- 5 A kívánt változtatások meghatározása után érintse meg a **CLOSE** gombot.

► Ismét a mintaszerkesztés képernyő jelenik meg.

### Emlékeztető

- Ennél a pontnál azt a szövegbeállítást lehet módosítani, amelyet akkor határozott meg, amikor a karaktert kiválasztotta a 148. oldal. oldalon.

## A karakterek térközének módosítása

A betűk közötti hely szélessége változtatható.

- 1 Érintse meg a **SPACING** gombot.



► A következő képernyő jelenik meg.

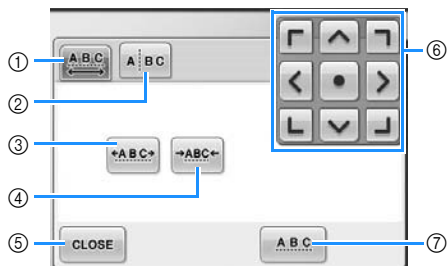

- ① Beállítja, hogy a kiválasztott szó karakterei között egyenlő térköz legyen.
- ② Leválasztja az egyénileg elhelyezendő és igazítandó karaktereket.
- ③ Egyformán növeli a karakterek közötti térkört.
- ④ Egyformán csökkenti a karakterek közötti térkört.
- ⑤ Érintse meg a gombot a képernyő bezárásához.
- ⑥ A mintát a gombon levő nyíl irányába mozgatja.
- ⑦ Kiválasztja a karakterek közötti standard térkört (karakterek közötti eredeti térköz).

## 2 Nyomja meg ezeket a gombokat a karakterek közötti kívánt térköz beállításához.

A gomb minden egyes megnyomása enyhén megnöveli vagy csökkenti a karakterek közötti térkört.

- A karakterek közötti eredeti térköz visszaállításához érintse meg a  gombot.

## 3 Ha szükséges, nyomja meg a nyílbillentyűket a minta pozíciójának beállításához.

A részleteket lásd: 163. oldal.

## 4 A kívánt változtatások meghatározása után érintse meg a gombot.

## Kombinált karakteres minták elválasztása

A kombinált karakteres minták elválaszthatók, hogy beállítható legyen a karakterek közötti térköz, vagy hogy a minta az összes karakter bevitele után szerkeszthető legyen.

### 1 Érintse meg a gombot.





### 2 Érintse meg a gombot.



► A gomb így jelenik meg: .



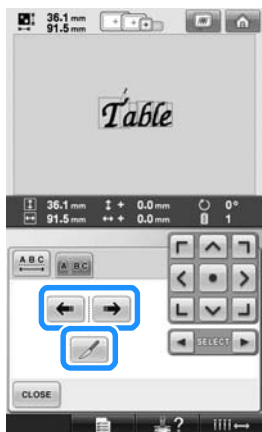

- 3 A   segítségével jelölje ki, hogy a minta hol legyen elválasztva, majd az elválasztáshoz nyomja meg a  gombot. A példában a minta a „T” és az „a” között lesz elválasztva.



### Megjegyzés

- Az elválasztott karakteres minta nem rakható össze ismét.

- 4 A  és a  gomb segítségével válassza ki a mintát, majd a  gombbal állítsa be a karakterek közötti térközt.





- 5 Érintse meg a  gombot.



## A cérna levágása a karakterek között

Ha a gépet beállítja a karakterek közötti cérnavágásra, a karakterek közötti hímzőöltés csökken, és a hímzést követő bármely szükséges folyamat is csökken. A hímzési idő növekszik, ha a cérna minden karakter között vágásra kerül.

- 1 Érintse meg a  gombot, hogy átváltson  opcióra.



- A gomb megérintése a beállítást be- vagy kikapcsolja.

 A szál nincs elvágva.



 A szál elvágva.

## A cérna sűrűségének megváltoztatása (csak néhány karakter és keretminta esetén lehetséges)

A cérna sűrűsége néhány karakter és keretminta esetén megváltoztatható.

A beállítás 80% és 120% között 5%-os léptékekben határozható meg.

**1** Érintse meg a **DENSITY** gombot.



► A következő képernyő jelenik meg.

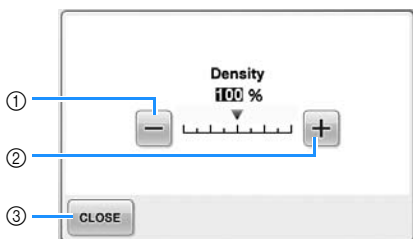

- ① Kisebb cérnasűrűséget választ ki
- ② Nagyobb cérnasűrűséget választ ki
- ③ Érintse meg a gombot a képernyő bezárásához.

### ■ Kisebb cérnasűrűséget választ ki



Kevesebb ← Normál ← Több

### ■ Nagyobb cérnasűrűséget választ ki

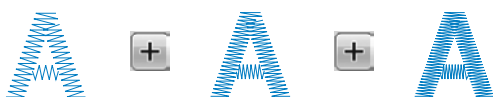

Kevesebb → Normál → Több

**2** A kívánt cérnasűrűség kiválasztásához érintse meg a gombokat.

A gomb minden egyes megnyomása enyhén megnöveli vagy csökkenti a cérnasűrűséget.

- Az eredeti (normál) cérnasűrűséghez való visszatéréshez válassza a „100%” beállítást.

**3** A kívánt változtatások meghatározása után érintse meg a **CLOSE** gombot.

► Ismét a mintaszerkesztés képernyő jelenik meg.

## Többféle színű szöveg meghatározása

A betűminták karakterei a 145. oldal. oldalon feketére vannak állítva. A karakterek színe a cérnaszín gombbal megváltoztatható; az egyéni karakterek színeinek megváltoztatásához érintse meg a többféle szín gombot annak bekapcsolásához, majd határozza meg minden karakter színét.

**1** Érintse meg a **MULTI COLOR** gombot, hogy átváltson **MULTI COLOR** opcióra.



- A gomb megérintése a beállítást be- vagy kikapcsolja.



Többféle színű szöveg kikapcsolva

Többféle színű szöveg bekapcsolva

- A színcserére vonatkozó részletekről lásd: „A minta színeinek megváltoztatása” oldalon 171.



## A minta színeinek megváltoztatása

A minták színei a képernyőn megváltoztathatók és előnézetben megtekinthetők.

A minták színeinek megváltoztatásakor néhány minta különböző módon is megtekinthető.

Ha a cérnaszín a cérnaszíntáblázatban regisztrálva van, és a táblát használta a szín megváltoztatásához, a cérnaorsó hozzárendelhető ahhoz a cérnaszínhez, amellyel ön rendelkezik. A képernyőn megjelenített minta azokkal a színekkel jelenik meg, amelyek majdnem olyanok, mint az aktuális cérnaszínek. Ezzel a művelettel minden minta színei változtatásra kerülnek, nem csak a szerkeszteni kívánt minta színei.

- 1** Érintse meg a  gombot.



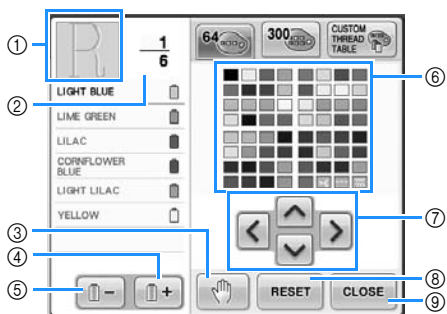

► Megjelenik a 64 hímzőcérna táblázatának képernyője.





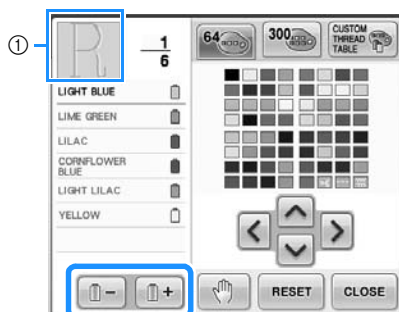

- ① A cérnaszínsorrend-képernyő tetején a minta egyik színes részlete az a rész, amely megváltozik.
- ② A cérnaszínek cseréjének számát mutatja. A cérnaszínsorrend-képernyő felső részében a felső érték mutatja a varrás sorrendjének a pozícióját a színre vonatkozóan, az alul lévő érték pedig a cérnaszín váltás összes számát mutatja.
- ③ A szünetek helyét adja meg. (Lásd: „A szünethelyek meghatározása a hímzés előtt” oldalon 128.)
- ④ Kiválasztja a következő szint a cérnaszínsorrend-képernyőről.

- ⑤ Kiválasztja az előző szint a cérnaszínsorrend-képernyőről.
- ⑥ Cérnaszíntáblázat Válassza ki a szint a táblázatból.
- ⑦ Használja ezeket a gombokat a cérnaszíntáblázatból való színválasztásához.
- ⑧ Ezt a gombot megérintve léphet vissza az eredeti színhez.
- ⑨ Érintse meg a gombot a képernyő bezárásához.

- 2** Érintse meg a  és  gombot, amíg a megváltoztatni kívánt szín meg nem jelenik a cérnaszínsorrend-képernyő tetején.



- ① A fent kijelzett minta részének cérnaszíne megváltoztatásra kerül.

- 3** Érintse meg a , ,  és  gombot a színpaletán új szín kiválasztásához.

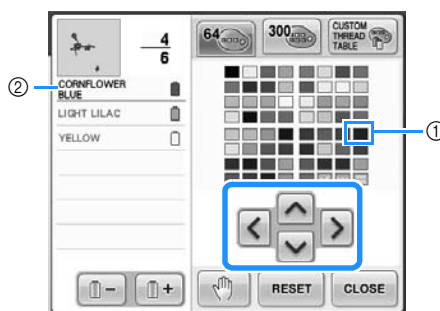

- ① A kinagyítva megjelenő szín került kiválasztásra.
- ② A kiválasztott cérnaszín nevét jelzi ki

► A mintakijelző területen a minta kiválasztott részének színe kerül megváltoztatásra.

- 4 Érintse meg a  gombot.

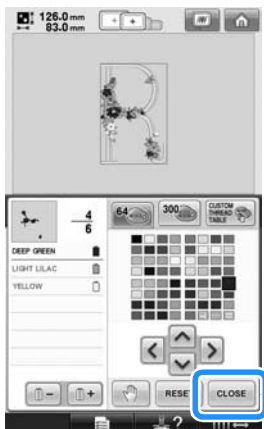

- ▶ A színválogatás jóváhagyásra került.
- ▶ Ismét a mintaszerkesztés képernyő jelenik meg.

### Emlékeztető

- Érintse meg a  gombot a szünet helyeinek meghatározásához. A részleteket lásd: „A szünethelyek meghatározása a hímzés előtt” oldalon 128.
- A cérszintáblázat egyénileg összeállított cérszintáblázattá változtatható, amelybe azokat a színeket helyezi, amellyel már rendelkezik. (Lásd: „Egyedi cérszintáblázat létrehozása” oldalon 176.)

## Ismétlődő minták tervezése

### ■ Ismétlődő minták varrása

A szegélyfunkció segítségével ismétlődő mintákból álló hímzést állíthat össze. Az ismétlődő mintákból álló hímzések esetén is beállíthatja a minták közötti térközt.

- 1 Érintse meg a  gombot.



**2** Válassza ki, melyik irányban fog ismétlődni a minta.

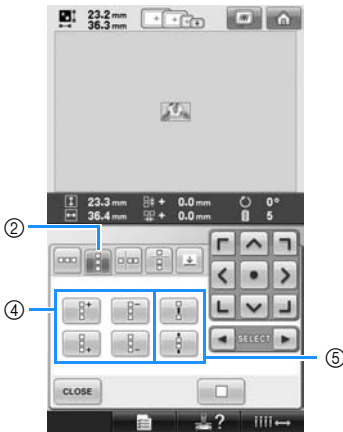
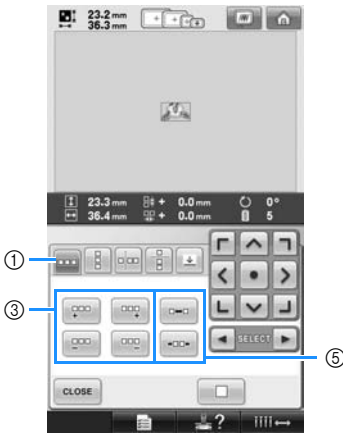

- ① Vízszintesen
- ② Függőlegesen
- ③ Vízszintes ismétlés- és törlésgombok
- ④ Függőleges ismétlés- és törlésgombok
- ⑤ Térköz gombok

► A mintairányjelző a kiválasztott iránynak megfelelően változik.

**3** A gombbal a felső, a gombbal az alsó mintát ismételheti.

**gombbal az alsó mintát ismételheti.**

- A felső minta törléséhez érintse meg a gombot.
- Az alsó minta törléséhez érintse meg a gombot.



**4** Állítsa be az ismétlődő minta térközét.

- A térköz szélesítéséhez érintse meg a gombot.
- A térköz csökkentéséhez érintse meg a gombot.

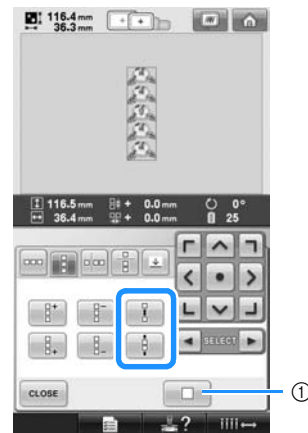

- ① A gomb segítségével állíthatja vissza az ismétlődő mintát egyetlen mintára.

**Emlékeztető**

- Csak a piros kereten belül lévő minták térközét állíthatja be.

**5** Hozza létre az ismétlődő mintát a **2** - **4**. lépések ismételtetésével.

**6** A kívánt változtatások meghatározása után érintse meg a **CLOSE** gombot.

Ismét a mintaszerkesztés képernyő jelenik meg.



### Emlékeztető

- Ha kettő vagy több mintát használ, a mintákat egyetlen mintává csoportosítja a gép a piros kereten belül.

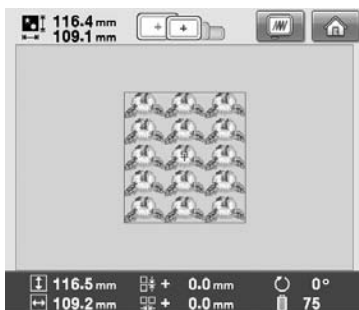



- Ha módosítja a minták ismétlésének irányát, a piros kereten belüli összes minta automatikusan egyetlen ismétlési egységgé áll össze. Olvassa el a következő részben az ismétlődő minta egy elemének ismétlési módját.

### ■ Ismétlődő minta egy elemének ismétlése

A vágás funkció segítségével kiválaszthatja az ismétlődő minta egy elemét, és ismételheti csak azt az elemet. Ezzel a funkcióval lehetősége nyílik összetett ismétlődő minták létrehozására.

**1** Válassza ki, melyik irányban fogja vágni az ismétlődő mintát.

- Vízszintes vágáshoz érintse meg a  gombot.
- Függőleges vágáshoz érintse meg a  gombot.

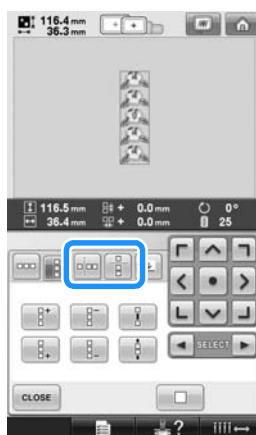

- ▶ A mintairányjelző a kiválasztott iránynak megfelelően változik.

**2** A  és  gomb segítségével válassza ki a vágási vonalat.

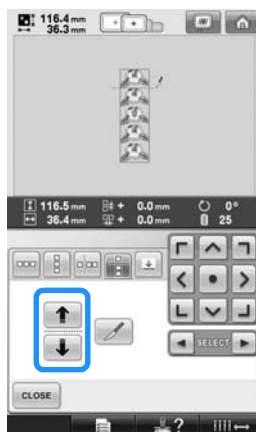

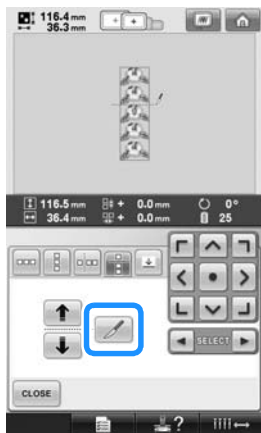

- ▶ A vágási vonal áthelyeződik.

- 3 Érintse meg a  gombot.



- Az ismétlődő minta több elemre lesz osztva.

- 4 Érintse meg a  gombot.

- 5 A  és  gomb segítségével válassza ki az ismétlődő elemet.

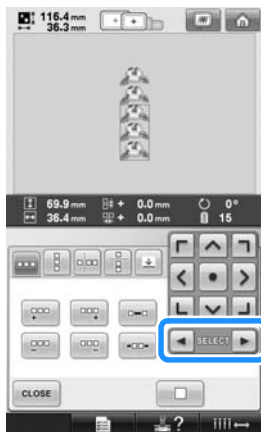

- 6 Ismétlje meg a kijelölt elemet.



- 7 A kívánt változtatások meghatározása után érintse meg a  gombot.

Ismét a mintaszerkesztés képernyő jelenik meg.

### Megjegyzés

- Ha az ismétlődő mintát több elemre vágta, nem tud az eredeti ismétlődő mintához visszatérni.
- Az egyes elemeket külön-külön szerkesztheti a szerkesztő képernyőn. Lásd: „A szerkeszteni kívánt minták kiválasztása” oldalon 163.

### ■ Cérnajelezések kijelölése

Cérnajelezések varrásával egyszerűen illesztheti össze a mintákat sorozatvarrás esetén. Amikor a minta kivarrása befejeződik, egy nyíl alakú cérnajelezés varródik a cérvég felhasználásával. Mintasorozat varrásakor ennek a nyílnak a hegyéhez igazítsa a következő varrandó mintát.

### Emlékeztető

- Ha egymás után több egyedi mintát varr, a cérnajelezés csak a minta széle köré varrható.

- 1 Érintse meg a  gombot.

- 2 Érintse meg a  gombot.

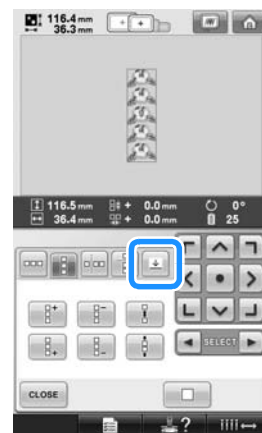

### 3 A varrandó cérnajeles kiválasztásához



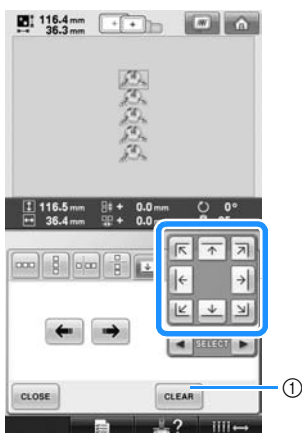

érintse meg a  gombot.



① Érintse meg a cérnajeles beállításainak a törléséhez.



#### Emlékeztető

- Ha kettő vagy több eleme van, a  és  vagy a  és  segítségével válassza ki azt a mintát, amelyhez a cérnajeles(ek)e)t használni szeretné.

### 4 Érintse meg a gombot.

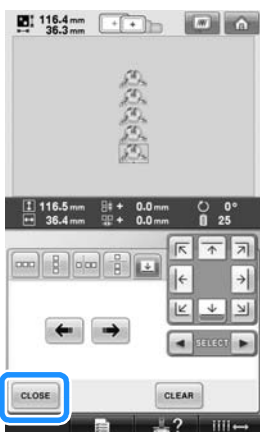

## Egyedi cérnatáblázat létrehozása

Létrehozhat egy egyedi cérnatáblázatot a leggyakrabban használt színekből. A cérnaszíneket kiválaszthatja a gép kilenc cérnamárkát átfogó kiterjedt cérnaszín-listájából. Bármelyik színt kiválaszthatja, és áthelyezheti az egyedi cérnatáblázatába.



#### Megjegyzés

- Egyes gépek már rendelkeznek további 300 Robison-Anton cérnaszínnel az egyedi cérnatáblázatban.
- Lehetősége van az egyedi cérnatáblázat teljes tartalmának törlésére, vagy a gyári beállítások visszaállítására. A honlapunkon megtalálja a Custom Thread Table Clear/Restore (egyedi cérnatáblázat törlése/visszaállítása) programot és a kapcsolódó utasításokat.

### 1 Érintse meg a , majd a gombot.

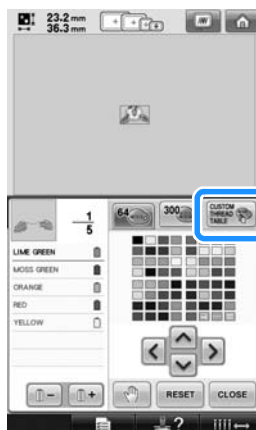

**2** A     segítségével

válassza ki, hova veszi fel a színt az egyedi cérnatáblázatban.

- Az egyedi cérnatáblázatból közvetlenül az érintőtollal a képernyőt megérintve választhatja ki a színeket.
- Az egyedi cérnatáblázatban egyszerre

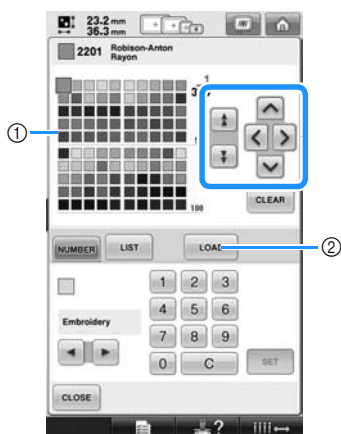

100 szín között lapozgathat a  és

 segítségével.





① Egyedi cérnatáblázat

② A  megérintésével töltheti le a törlő- és visszaállító programot a weboldalról.

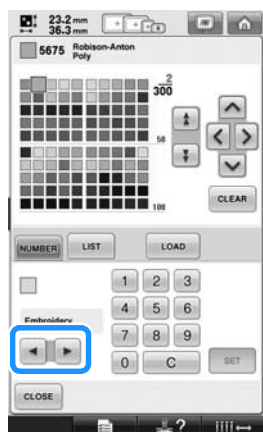
**3** A   segítségével választhatja ki a gépen található egyik cérnatípust.



**4** A       

   segítségével adhatja meg a szín 4-jegyű kódját.

- Ha elrontotta, érintse meg a  gombot, és törölje a beírt számot, majd írja be a helyes számot.

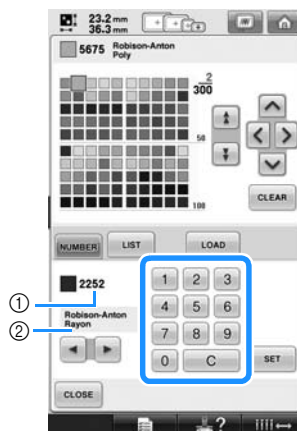

① Beírt cérnaszínszám

② Cérna márkája

**5** Érintse meg a  gombot.

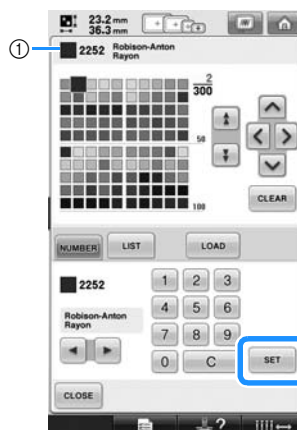

① Kiválasztott cérnaszín

▶ A kiválasztott cérnaszín mentésre kerül az egyedi cérnatáblázatba.

 **Megjegyzés**

- Ha nem érinti meg a  gombot, a színszám nem kerül módosításra.



**6** Addig ismételje az előző lépéseket, míg az összes kívánt cérnaszínt be nem állította.

- Egy adott szín törléséhez a palettáról

érintse meg a  gombot.

**7** Nyomja meg a  gombot az eredeti képernyőhöz való visszatéréshez.

■ Szín hozzáadása az egyedi cérnatáblázathoz a listából

**1** Ismételje meg az előző **1** lépést a 176. oldal. oldalon.

**2** A cérnalista megjelenítéséhez érintse meg a  gombot.

**3** A   segítségével válassza ki a cérnaszínt.

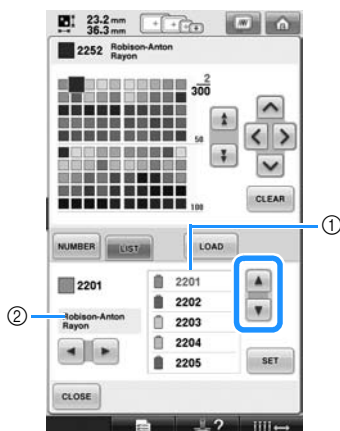

- ① Cérnalista  
② Cérna márkája

**4** Érintse meg a  gombot.

**5** Addig ismételje az előző lépéseket, míg az összes kívánt cérnaszínt be nem állította.

- Egy adott szín törléséhez a palettáról

érintse meg a  gombot.

**6** Nyomja meg a  gombot az eredeti képernyőhöz való visszatéréshez.



## Szín választása az egyedi színtáblázatból

Választhat színt az akár 300 cérnaszínt tartalmazó egyedi cérnatáblázatból is, amelyet beállított.

1 Érintse meg a  gombot.

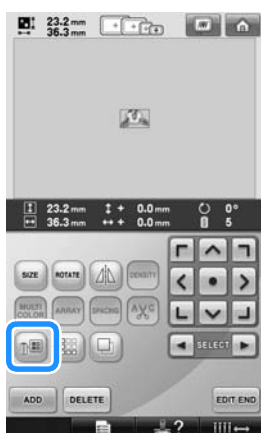



► Megjelenik a 64 hímzőcérna táblázatának képernyője.

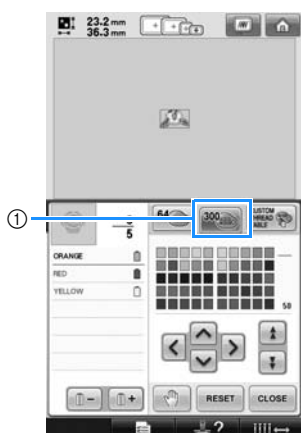

2 Érintse meg a  gombot.



① Egyedi cérna módosítása gomb

► Az egyedi cérna (300 hímzőcérna) táblázat képernyő jelenik meg.

3 A     megérintésével választhat új szint az egyedi cérnatáblázatból.

- A  és a  megérintésével lapozgathat az egyedi cérnatáblázatban.
- Nyomja meg a  gombot az eredeti színhez való visszatéréshez.
- Az egyedi cérnatáblázatból (300 hímzőcérna) közvetlenül az érintőtollal a képernyőt megérintve választhatja ki a színeket.

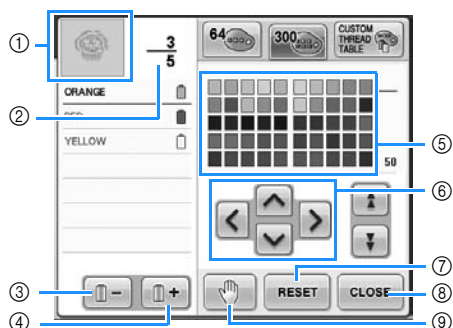

- ① A cérnaszínsorrend-képernyő tetején a minta egyik színes részlete az a rész, amely megváltozik.
- ② A cérnaszínek cseréjének számát mutatja. A cérnaszínsorrend-képernyő felső részében a felső érték mutatja a varrás sorrendjének a pozícióját a színre vonatkozóan, az alul lévő érték pedig a cérnaszín váltás összes számát mutatja.
- ③ Kiválasztja az előző szint a cérnaszínsorrend-képernyőről.
- ④ Kiválasztja a következő szint a cérnaszínsorrend-képernyőről.
- ⑤ Cérnaszíntáblázat  
Válassza ki a szint a táblázatból.
- ⑥ Ezekkel a nyilakkal mozogva választhatja ki a színeket a cérnaszíntáblázatból.
- ⑦ Ezt a gombot megérintve léphet vissza az eredeti színhez.
- ⑧ Érintse meg a gombot a képernyő bezárásához.
- ⑨ A szünetek helyét adja meg. (Lásd: „A szünethelyek meghatározása a hímzés előtt” oldalon 128.)

► A kijelzőn megjelennek a módosított színek.

4 Érintse meg a  gombot.

### Emlékeztető

- Érintse meg a  gombot a szünet helyeinek meghatározásához. A részleteket lásd: „A szünethelyek meghatározása a hímzés előtt” oldalon 128.

## Minta duplázása

- 1 Érintse meg a  gombot.



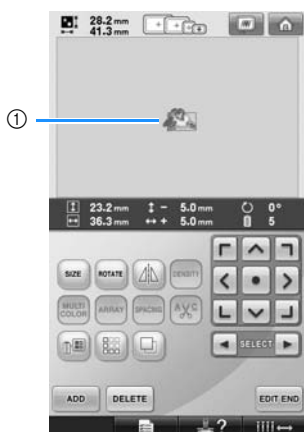

- ▶ A duplikátum az eredeti minta tetejére helyeződik.



- ① Duplikált minta

### Megjegyzés

- Ha több minta látható a kijelzőn, csak a  és  segítségével kiválasztott minta duplázódik meg.
- Minden megduplázott mintát egyedileg mozgathat és szerkeszthet.

## Minta törlése

- 1 Érintse meg a  gombot.



- ▶ A következő képernyő jelenik meg.

- 2 Érintse meg a  gombot.

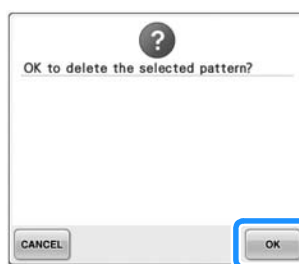

- ▶ A minta törlésre került.

- A minta törléséből történő kilépéshez érintse meg a  gombot.

### Megjegyzés

- Ha több minta látható, csak a kijelölt minta kerül törlésre.

## A hímzsminta szerkesztése (Hímzésbeállítási képernyő)

A hímzésbeállítási képernyőn egy különálló minta szerkeszthető, ha a mintákat nem kombinálta, vagy a teljes kombinált minta szerkeszthető egyetlen különálló mintaként.

Ezenkívül a nyílbillentyűkkel a minta mozgatható a mintaszerkesztő képernyőn, vagy a hímzőkeret mozgatható a hímzésbeállítási képernyőn. Ezeknek a gomboknak a megérintése mozgatja a hímzőkeretet.

### A teljes minta forgatása

A teljes minta forgatható.

- 1 Érintse meg a  gombot.



► A következő képernyő jelenik meg.

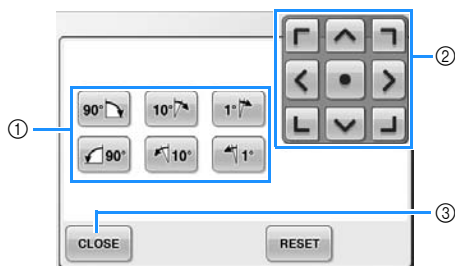

- 1 Lehetővé teszi a teljes minta forgatását.
- 2 Lehetővé teszi a hímzőkeret mozgatását.
- 3 Érintse meg a gombot a képernyő bezárásához.

- 2 Nyomja meg ezeket a gombokat a minta kívánt szögének beállításához.

A részleteket lásd: 166. oldal.

- 3 Ha szükséges, nyomja meg a nyílbillentyűket a hímzőkeret pozíciójának beállításához. A részleteket lásd: 96. oldal.

- 4 A kívánt változtatások meghatározása után érintse meg a  gombot.

► A hímzésbeállítási képernyő jelenik meg ismét.

## Kombinált minta szerkesztése

Például)



Ebben a részben kombináljuk a szöveget a virágos betűmintákkal, amit aztán megszerkesztünk.

- 1 Érintse meg a **AB** gombot.



- 2 Válassza ki a **G** lehetőséget.



- Ez a minta a hímzőterület közepén lesz elhelyezve.

- 3 A minta kiválasztásához érintse meg a **SET** gombot.

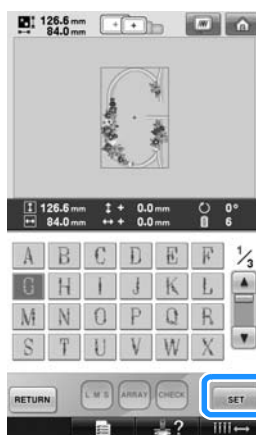

- Ekkor megjelenik a mintaszerkesztő képernyő.

- 4 Érintse meg a **ADD** gombot.



- Újból megjelenik a mintatípus-választó képernyő.

5 Érintse meg a **AA** gombot.



6 Érintse meg a **ABC** gombot.

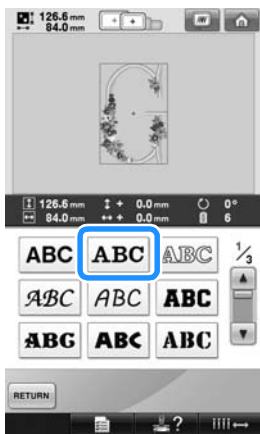

7 Gépelje be: „ood”.  
Érintse meg a kisbetű-fület a kisbetűs beviteli képernyő megjelenítéséhez, majd érintse meg az „o”, „o”, majd a „d” gombokat.



▶ A kiválasztott betűk a hímzőterület közepén jelennek meg.

- A minta méretének meghatározásához válassza ki az „o” gombot, majd érintse meg a **LMS** gombot a kívánt méret kiválasztásához.
- A szöveg elrendezésének megváltoztatásához érintse meg a **ARRAY** gombot, majd válassza ki a kívánt szövegelrendezést.

8 A karakterek kiválasztása után érintse meg a **SET** gombot.

▶ Ekkor megjelenik a mintaszerkesztő képernyő.

9 Érintse meg a **>** gombot, és állítsa be a betűk pozícióját.



- Az USB egerrel, ujjával vagy az érintőtollal húzza át a karaktereket.

10 Érintse meg a **ADD** gombot.



▶ Újból megjelenik a mintatípus-választó képernyő.

- 11 Ugyanúgy, mint korábban, érintse meg a

**AA** gombot.



- 12 Érintse meg a **ABC** gombot

ugyanazon betűtípus kiválasztásához, majd írja be a „Luck” szót.

Az „L” betű megérintése után érintse meg a kisbetű-fület a kisbetűs beviteli képernyő megjelenítéséhez, majd érintse meg az „u”, „c”, majd a „k” gombokat.

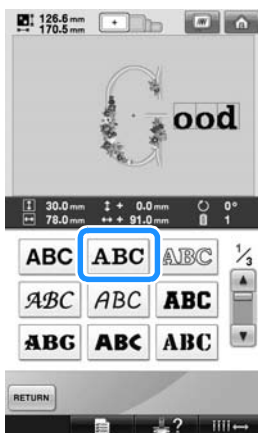

- A kiválasztott betűk a hímzőterület közepén jelennek meg.





- 13 A karakterek kiválasztása után érintse meg a **SET** gombot.

- Ekkor megjelenik a mintaszerkesztő képernyő.

- 14 Érintse meg a **↙** / **↘** / **→** gombot, és állítsa be a betűk pozícióját, hogy azok egyensúlyban legyenek.



- 15** Ellenőrizze a teljes minta egyensúlyát, és ha szerkeszteni szeretné a mintát, érintse meg a  és  gombot a szerkesztendő minta kiválasztásához.

Ha USB egeret használ, a mintát egyszerűen rákattintva is kiválaszthatja. Az egeret mozgatva helyezze a kurzort a kívánt mintára, majd kattintson a bal egérgombbal. Ezen kívül a mintát az ujjával vagy az érintőtollal közvetlenül a kijelzőn megérintve is kiválaszthatja.



Például: A  méret csökkentéséhez.

- 16** Érintse meg a  és  gombot a piros keret mozgatásához a  körül.



- 17** Érintse meg a  gombot.



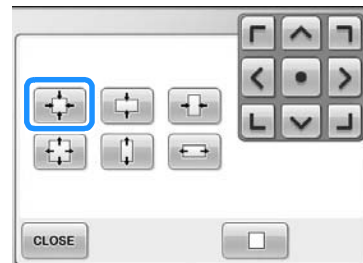

- 18** Érintse meg a  gombot a minta arányának csökkentéséhez.





- 19** A minta csökkentése után érintse meg a  gombot a mintaszerkesztő képernyőre történő visszatéréshez.





- A minta más részeinek beállításához újból érintse meg a  és  gombot, majd állítsa be a mintát igény szerint.



- Ha nehéz a szöveg és a minta megtekintése, érintse meg a  gombot, majd érintse meg a  gombot az előnézethez. Nyomja meg a  gombot az előző képernyőhöz való visszatéréshez.



- 20** A szerkesztések elvégzése után érintse meg a  , majd a  gombot.

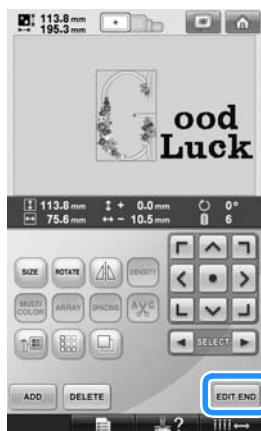

- A hímzésbeállítási képernyő jelenik meg.



- A mintaszerkesztő képernyőhöz való visszatéréshez és a szerkesztés folytatásához érintse meg a  gombot.



## Hímzéspminták mentése

### A gép memóriája

Mentheti a testre szabott és gyakran használt hímzéspmintákat, például az Ön nevének és más mintáknak a kombinációját, az elforgatott vagy átméretezett mintákat, illetve a megváltozott hímzési pozíciójú mintákat.

Összesen mintegy 1,7 MB hímzéspminta menthető a gép memóriájába.



### Megjegyzés

- A gépet ne kapcsolja ki, amíg a „Saving” (mentés) képernyő látható, különben a minta, amelyet éppen ment, elvész.



### Emlékeztető

- A minta gépi memóriába történő mentése néhány másodpercet vesz igénybe.
- A mentett minták megjelenítéséhez további információért lásd: 151. oldal.

1

**Ha a hímzési beállítások képernyőn a menteni kívánt minta jelenik meg, nyomja meg a **MEMORY** gombot.**



2

**Érintse meg a  gombot.**

- Érintse meg a **CLOSE** gombot az előző képernyőhöz való visszatéréshez a minta mentése nélkül.

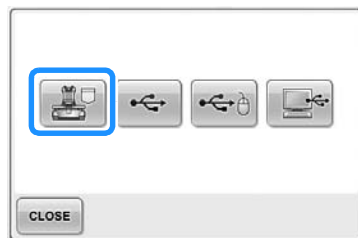

- ▶ A „Saving” (mentés) képernyő jelenik meg. Ha a minta mentésre került, automatikusan az előző képernyő jelenik meg.

### Ha a hímzéspminta nem menthető

Ha a következő képernyő jelenik meg, a hímzéspminta nem menthető, mert vagy megtelt a gép memóriája, vagy a menteni kívánt minta nagyobb, mint a memórián található szabad hely. Ahhoz, hogy a hímzéspmintát mégis menteni tudja a gép memóriájába, ki kell törölnie egy korábban mentett mintát.

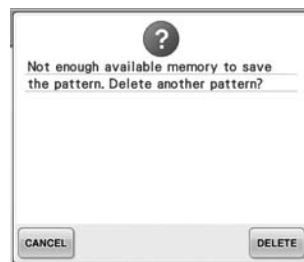

- A minta mentésének befejezéséhez érintse meg a **CANCEL** gombot.

#### ■ A mentett adat törlése

1

**Érintse meg a **DELETE** gombot.**

- ▶ A minták listája jelenik meg.

2

**Válassza ki a szerkeszteni kívánt mintát. Érintse meg a mintát.**

5

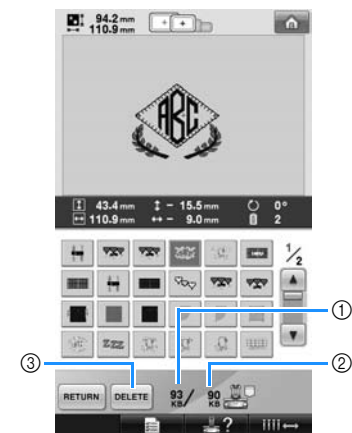

- ① A kiválasztott minta által elfoglalt memória méretét mutatja.
  - ② A szabad kapacitást mutatja meg a gép memóriáján.
  - ③ Érintse meg ezt a gombot a kiválasztott minta törléséhez.
- Ha rossz mintát választott, vagy egy másik mintát szeretne választani, érintse meg a kívánt mintát.

**3** Érintse meg a **DELETE** gombot.

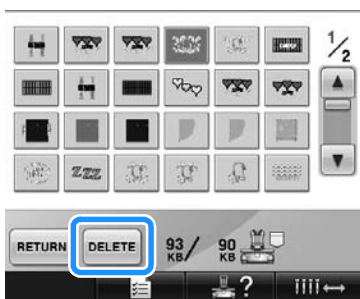

- ▶ A következő képernyő jelenik meg.

**4** Az adatok törléséhez érintse meg a

**OK** gombot.

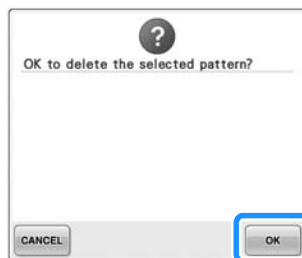

- ▶ A minta törlése kerül, és a ha van elég hely, automatikusan az előző képernyő jelenik meg.
- A minta törlésének befejezéséhez érintse meg a **CANCEL** gombot.

**5** Ha nincs elég hely, töröljön ki egy másik mintát.

- ▶ Ha a hímzsminta mentése sikeresen megtörtént, az előző képernyő automatikusan megjelenik.
- Az adatok mentése kb. 10 másodpercet vesz igénybe.

**Megjegyzés**

- Ne kapcsolja ki a gépet, amíg a kijelzőn a „Saving” (Mentés) üzenet látható, mert az éppen mentődő minta elveszhet.

■ **A mentett hímzőminták betöltése**

A használt adathordozónak megfelelően lásd a „Hímzőminta kiválasztása” oldalt. A gépre mentett mintákra vonatkozóan lásd: 151. oldal. Az USB adathordozóra mentett mintákra vonatkozóan lásd: 160. oldal.

## USB-adathordozó

Ha hímzőmintát küld a gépről az USB adathordozóra, csatlakoztassa az USB adathordozót a gép USB portjába.



### Emlékeztető

- Néhány USB adathordozó a géppel nem használható. Kérjük, látogasson el weboldalunkra további információkért.
- A használt USB típusától függően vagy közvetlenül az USB készüléket, vagy az USB kártyaolvasót/-írórt csatlakoztassa a gép USB portjába.
- Az USB adathordozó bármikor csatlakoztatható vagy eltávolítható.

- 1** Érintse meg a **MEMORY** gombot, ha a menteni kívánt minta jelenik meg a hímzésbeállítási képernyőn.



- 2** Helyezze be az USB adathordozót a gép elsődleges (felső) USB-csatlakozójába.

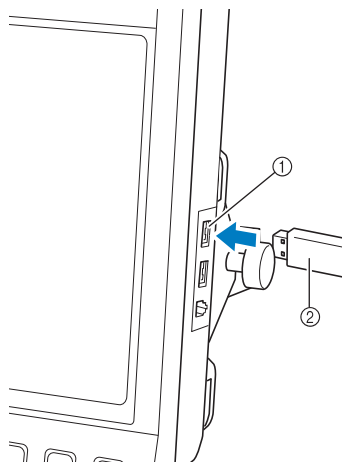

- ① Elsődleges (felső) USB-csatlakozó adathordozó számára  
② USB adathordozó

- Ha csatlakoztatja az USB kártyaolvasót/-írórt a gép USB portjához, győződjön meg arról, hogy rögzítette a kábelt a két kampóval a hátsó panelen. Ha nem rögzítette a kábelt, a hímzőkeret elmozdulhat, így a minta összekeveredhet.

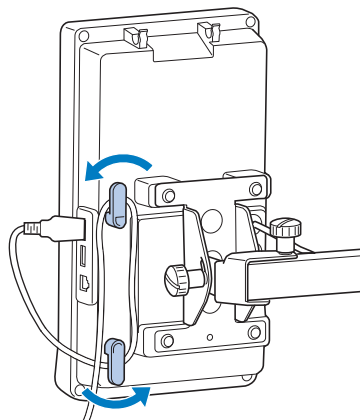

### Megjegyzés

- Biztonságosan illessze az USB kártyaolvasót/-írórt a kártyaolvasó-tartóba.
- A feldolgozási idő a kiválasztott port és az adatok mennyiségének függvényében változhat. Az elsődleges (felső) USB port gyorsabban dolgozza fel az adatokat, mint a középső port. Ajánlatos az elsődleges (felső) USB portot használni.
- Ezzel a géppel egyszerre két USB adathordozó nem használható. Ha két USB adathordozót csatlakoztat, a gép csak az elsőként csatlakoztatott USB adathordozót érzékeli.
- Az USB adathordozó portját kizárólag az USB adathordozóhoz használja. Máskülönben az USB adathordozó meghajtó megsérülhet.

### 3 Érintse meg a gombot.

- Érintse meg a  gombot az eredeti képernyőhöz való visszatéréshez mentés nélkül.

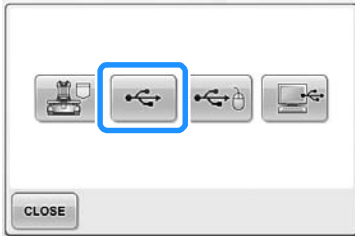

- ▶ A „Mentés” képernyő jelenik meg. Ha a minta mentésre került, automatikusan az eredeti képernyő jelenik meg.

### Megjegyzés

- Ne húzza ki az USB adathordozót, amíg a „Saving” (Mentés) felirat látható, mert az USB adathordozó károsodhat, illetve adatok veszhetnek el.
- Ne húzza ki az USB eszközt/ adathordozót a gépből közvetlenül a csatlakoztatás után. Ügyeljen rá, hogy mindig legalább 5 percet várjon az USB eszköz/adathordozó kihúzása előtt.

## Számítógép (USB)

A mellékelt USB kábel segítségével a hímzőgépet csatlakoztathatja a számítógépéhez, és a hímzsmintákat mentheti a számítógépe „Removable Disk” (Cserélhető meghajtó) mappájába. Összesen mintegy 3 MB-nyi hímzsminta menthető a „Removable Disk” (Cserélhető meghajtó) mappába, de a mentett hímzsminták a gép kikapcsolásakor törlődnek.

### Megjegyzés

- Ne kapcsolja ki a gépet, amíg a kijelzőn a „Saving” (Mentés) üzenet látható, mert az éppen mentés alatt álló minta elveszhet.

### 1 Csatlakoztassa az USB-kábelt a számítógép és a gép megfelelő USB-csatlakozóihoz.

### 2 Kapcsolja be a számítógépét és válassza ki a „Computer (My computer)” (Számítógép (Sajátgép)) elemet.

- Az USB kábel a számítógép és a hímzőgép USB portjába csatlakoztatható, akár be vannak azok kapcsolva, akár nincsenek.

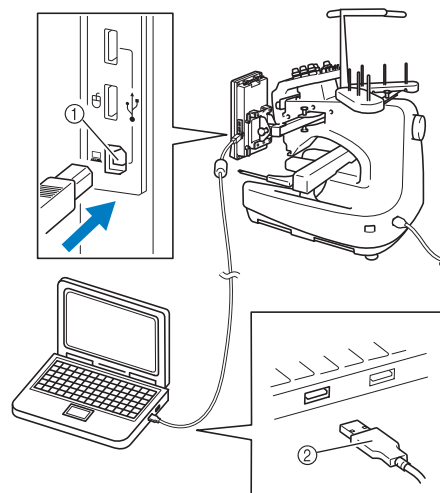

- ① USB port számítógéphez
- ② USB kábel csatlakozó

- ▶ Megjelenik a „Removable Disk” (Cserélhető meghajtó) mappa a „Computer (My computer)” (Számítógép (Sajátgép)) mappában a számítógépen.



## Megjegyzés

- Az USB kábelen levő csatlakozók csak egy irányban csatlakoztathatók. Ha nem sikerül a csatlakozó behelyezése, ne erőltesse azt, ellenőrizze a csatlakozót, hogy helyes irányban dugta-e be.
- A számítógépen található USB port helyével kapcsolatban lásd a megfelelő berendezés használati utasítását.

3

Érintse meg a **MEMORY** gombot, ha a menteni kívánt minta a hímzésbeállítások képernyőn jelenik meg.



4

Érintse meg a  gombot.

- Érintse meg a **CLOSE** gombot az eredeti képernyőhöz való visszatéréshez mentés nélkül.

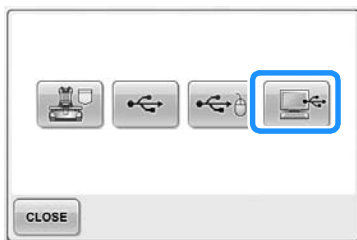

- ▶ A minta ideiglenesen a „Computer (My computer)” (Számítógép (Sajátgép)) „Removable Disk” (Cserélhető meghajtó) mappájába mentődik.

5

Másolja/helyezze át a „Removable Disk” (Cserélhető meghajtó) mappából azt a mintát, amit a számítógépre szeretne menteni.

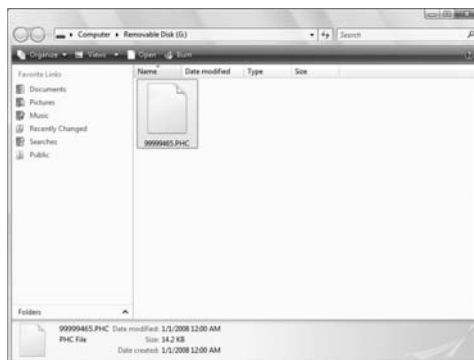

5



## ALAPVETŐ BEÁLLÍTÁSOK ÉS A SÚGÓ SZOLGÁLTATÁS



Ebben a fejezetben a beállítás gombok, a gépi műveletek gombok és a súgó gombok alkalmazásáról olvashat, amelyeket már megismert: 39. oldal. Részletes információkat olvashat ebben a fejezetben a hímzőgép alap beállításairól és az LCD nézet műveleteiről.

<b>A beállítások gomb használata .....</b>	<b>194</b>
A beállítások képernyő megértése .....	194
Kijelzőn lévő vezetők vonalak módosítása.....	196
A cérnaszín információ módosítása .....	197
A miniatűrök méretének megadása.....	198
A hímzéminták vagy miniatűrök háttérének módosítása .....	199
A hímzőöltés elvágásának meghatározása / „DST” hímzőkódok az elvágáshoz.....	199
Rövid öltések törlése .....	201
A megmaradt cérna hosszának meghatározása.....	201
A képernyőkímélő beállításainak módosítása .....	201
A varrólámpa be- és kikapcsolása .....	203
A hangszóró hangerejének módosítása.....	204
A cérnaérzékelő beállítása .....	204
A kurzor alakjának módosítása USB egér használata esetén. ....	205
Mértékegység módosítása .....	205
A nyelv módosítása .....	205
<b>A gép kezelési útmutatója gomb használata .....</b>	<b>206</b>

## A beállítások gomb használata

Érintse meg a  (beállítások) gombot a hímzőgép alapbeállításainak megváltoztatásához.

## A beállítások képernyő megértése

A beállítások képernyőn öt oldal található. Érintse meg a  és  gombot a képernyő alján középen, amíg a kívánt oldal meg nem jelenik. A  gomb minden oldalon megjelenik.

### ■ 1. oldal

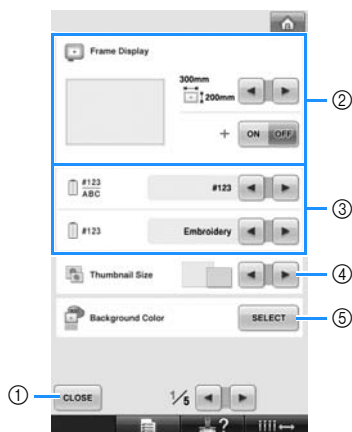

- ① Érintse meg a beállítások meghatározásából történő kilépéshez. A beállítások jóváhagyásra kerülnek, és a képernyő, amelyen az előbb a beállítások megjelentek és megérintésre kerültek, újra megjelenik.
- ② A vezetők (a hímzőkeret mérete, középpont-jelölő, rács és kurzor) a minta képernyő területre nézve meghatározható. (Lásd: 196. oldal.)
- ③ CÉRNASZÍN MÓDOSÍTÁSA KÉPERNYŐ  
A cérnaszínsorrend-kijelzőn lévő színinformáció és a tűrúd-cérnainformáció átváltható színnévre, a cérna márkanevére és színszámára, vagy a varrási időre. (Lásd: 197. oldal.)
- ④ Thumbnail Size (Minitűr mérete)  
Megadja, hogy a mintalistában szereplő minták kiválasztásakor megjelenő képgombok kicsi vagy nagy méretben jelenjenek-e meg. (Lásd: 198. oldal.)
- ⑤ Hímzés hátterszíne/Minitűr hátterszíne  
A hímzés színétől függően a mintakijelző terület és a miniatűrök hátterszínének módosítása jobban láthatóvá és könnyebben kiválaszthatóvá teheti azokat. (Lásd: 199. oldal.)

### ■ 2. oldal

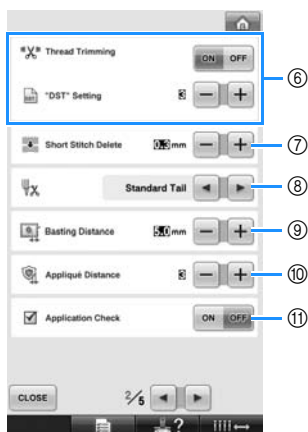

- ⑥ „DST” Setting („DST” beállítás)  
Megadja, hogy a hímzőöltést elvágja-e. Ráadásul, ha Tajima hímzőadatokat használ (.dst), a megadott hímzőkódok száma alapján meghatározhatja, hogy a gép elvágja-e a szálát. (Lásd: 199. oldal.)
- ⑦ Short Stitch Delete (Rövid öltések törlése)  
Megadja a törlendő rövid öltések lánc hosszát. (Lásd: 201. oldal.)
- ⑧ Cérnafonalvég  
Meghatározza a felső szál hosszát, amely a cérna elvágása után befűzve marad (a tű fokán átfűzött cérna hossza). (Lásd: 201. oldal.)
- ⑨ Basting Distance (Fércelési távolság)  
Megadja a minta és a fércelőltés közötti távolságot. (Lásd: 116. oldal.)
- ⑩ Appliqué Distance (Rátét távolsága)  
Megadja a minta és a körvonal közötti távolságot. (Lásd: 117. oldal.)
- ⑪ Alkalmazás futtatásakor használja az Application Check (Alkalmazás-ellenőrzés) opciót.



### Megjegyzés

- Ha a „DST” beállítás ⑥ vagy a Rövid öltések törlése ⑦ beállításait a korábbiaktól eltérőre módosítja, az új beállítások csak a következő hímzésre érvényesek.



### ■ 3. oldal

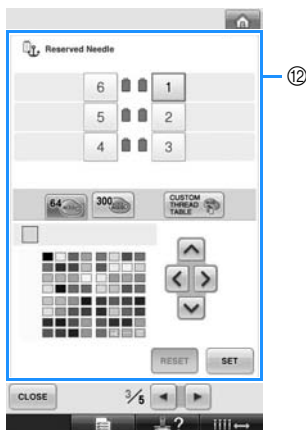

- 12 Reserved Needle (Tartalék tű)  
Egy speciális tűrűdhoz beállítható egy bizonyos cérmaszín. A megadott szín mindaddig hozzárendelve marad a megadott tűrűdhoz, amíg vissza nem vonja a beállítást. Ez a szolgáltatás a hímzési képernyőn nem érhető el. (Lásd: „Tartalék tűrűd-beállítások” oldalon 132.)

### ■ 4. oldal

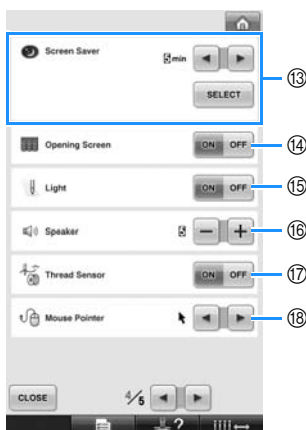

- 13 Screen Saver (Képernyőkímélő)  
Adja meg a képernyőkímélő bekapcsolásáig eltelt időt, és módosítsa a képernyőkímélő képét. (Lásd: 201. oldal.)
- 14 Opening Screen (Üdvözlő képernyő)  
Beállíthatja, hogy a gépen megjelenjen-e az üdvözlő képernyő bekapcsoláskor („ON”), vagy ne („OFF”).
- 15 Light (Világítás)  
A varrólámpát be- vagy kikapcsolhatja. (Lásd: 20. oldal vagy 203.)
- 16 Speaker (Hangszóró)  
Beállítható a műveleti hangok és a figyelmeztető hangjelzések hangereje. (Lásd: 21. oldal vagy 204.)
- 17 Thread Sensor (Cérnaérzékelő)  
A cérnaérzékelőt vagy „ON” (Be), vagy „OFF” (Ki) kapcsolhatja. (Lásd: 204. oldal.)
- 18 Mouse Pointer (Egérkurzor)  
A kurzor alakjának módosítása, ha USB egeret használ. (Lásd: 205. oldal.)

### ■ 5. oldal

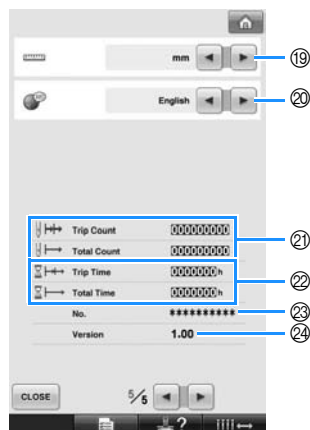

- 19 Mértékegységek  
Lehetővé teszi a képernyőkön megjelenő mértékegységek módosítását. (Lásd: 205. oldal.)
- 20 Nyelvek  
Lehetővé teszi a kijelző nyelvének módosítását. A gombok és az üzenetek a kiválasztott nyelven jelennek meg. (Lásd: 205. oldal.)
- 21 A Total Count (összes számláló) mutatja az öltések számát, és a Trip Count (menetszámláló) mutatja azon öltések számát, amelyet megvartt a gép legutolsó karbantartása óta.
- 22 A Total Time (összes idő) számláló a gép használatának összesített idejét jelzi ki, a Trip Time (menet idő) számláló pedig a legutóbbi karbantartás óta eltelt üzemidőt.
- A 21 és 22 számlálókat szabványként a rendszeres karbantartáskor és a gép karbantartásakor használja.
- 23 A „No. ##” a hímzőgép száma.
- 24 Version (Verzió)  
Megmutatja a hímzőgépre telepített szoftver verziószámát. (Lásd: 271. oldal.)

### ★ Megjegyzés

- Részletek és frissítések ügyében forduljon a helyi Brother márkakereskedőhöz, vagy látogasson el a „<http://solutions.brother.com>” weboldalra.

Az egyes beállítások részletei az alábbi szakaszokban kerülnek bemutatásra. A kívánt beállítások megadását követően érintse meg az **CLOSE** gombot, így visszatér a beállítások képernyőt megelőző képernyőhöz.

### ★ Megjegyzés

- Egyes beállítások hímzés közben nem módosíthatók.

## Kijelzőn lévő vezetvonalak módosítása

A mintakijelző területen lévő vezetvonalak a kívánt hímzőkerethez állíthatók be.  
A vezetvonalak beállítása a beállítások képernyő 1/5. oldalán adható meg.

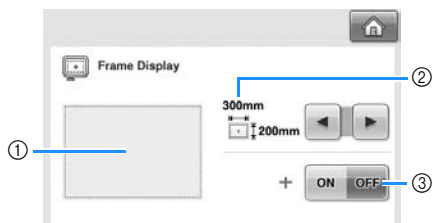

- ① A vezetvonalak különböző beállítások melletti előnézeti képét itt láthatja.
- ② Terület  
Megadja a vezetvonalaként megjelenő hímzőkeret méretét  
A megjelenő vezetvonalak nem a ténylegesen használt hímzőkeret méretét jelzik.
- ③ Központ  
A minta középpontjának jelzését jeleníti meg (ON) vagy rejtje el (OFF).

### ■ A hímzőkeret mérete

A hímzőgép megvásárlásakor az extra-nagy méretű hímzőkeret került kiválasztásra.

- 1 A kívánt hímzőkeret-megjelenítés kiválasztásához érintse meg a és a gombot.

Megjelenik a kívánt hímzőkeretre vonatkozó hímzőterület.

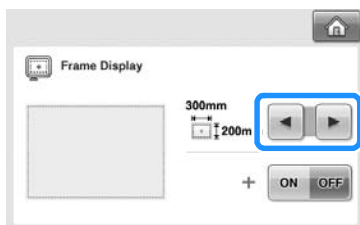

(Példa: Ha a középpont „ON” (Be) értékre van állítva.)

**Extranagy méretű hímzőkeret hímzőterülete**  
[200 mm × 300 mm  
(7-7/8 hüvelyk × 11-3/4 hüvelyk)]



**Nagy méretű hímzőkeret hímzőterülete**  
[130 mm × 180 mm  
(5-1/8 hüvelyk × 7-1/8 hüvelyk)]

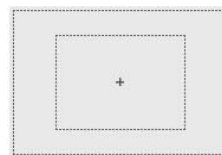

**Közepes méretű hímzőkeret hímzőterülete**  
[100 mm × 100 mm  
(4 hüvelyk × 4 hüvelyk)]

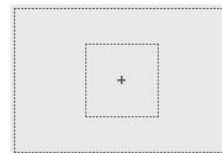

**Kis méretű hímzőkeret hímzőterülete**  
[40 mm × 60 mm  
(1-1/2 hüvelyk × 2-3/8 hüvelyk)]



**Külön megvásárolható hengeres keret hímzőterülete**  
[80 mm × 90 mm  
(3 hüvelyk × 3-1/2 hüvelyk)]

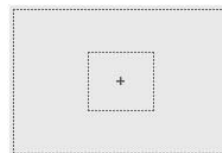

**Külön megvásárolható sapkakeret hímzőterülete**  
[50 mm × 130 mm  
(2 hüvelyk × 5-1/8 hüvelyk)]

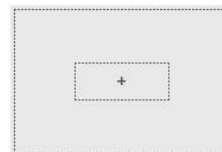

**Külön megvásárolható sapkakeret hímzőterülete**  
[60 mm × 130 mm  
(2-3/8 hüvelyk × 5-1/8 hüvelyk)]



**Rácsvonalak**

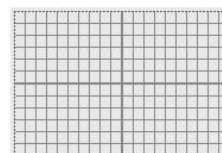



**Keresztrácsvonalak**



## ■ Központ-jelzés

A központi piros plusz (+) jelzi.

A hímzőgép megvásárlásakor az alapbeállítás szerint a központi-jelzés nem jelenik meg.

- 1 A központi-jelzés megjelenítéséhez vagy elrejtéséhez érintse meg  vagy a  gombot.

A megadottaknak megfelelően megjelenik a központi-jelzés.

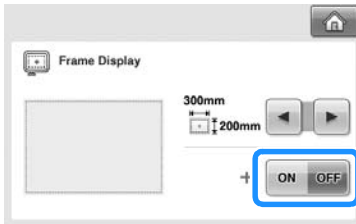

Központi-jelzés megjelenítése



Központi-jelzés nincs megjelenítve





## A cérnaszín információ módosítása



Megjelenítheti a cérnaszín nevét, a hímzőcérna számát vagy a hímzési időt.

A hímzőgép megvásárlásakor a cérnaszín száma (#123) van kiválasztva.

A cérnaszín megjelenítés beállítása a beállítások képernyő 1/5. oldalán adható meg.

- 1 A  és a  megérintésével jelenítse meg a cérnaszín nevét, a hímzőcérna számát és a hímzési időt.



- 2 Ha a cérna száma [#123] jelenik meg, érintse meg a  és a  gombot, és válasszon a lent bemutatott hat hímzőcérna márkanev közül.



## ■ Minták a megjelenítésre

Céraszín száma (#123)	
Embroidery (Poliészter)	Country (pamut*)
513 Embroidery	444 Country
515 Embroidery	446 Country
208 Embroidery	335 Country
800 Embroidery	149 Country
Madeira Poly (Poliészter)	Madeira Rayon (Rayon)
1848 Madeira Poly	1049 Madeira Rayon
1770 Madeira Poly	1369 Madeira Rayon
1951 Madeira Poly	1137 Madeira Rayon
1637 Madeira Poly	1037 Madeira Rayon
Sulky (Rayon)	Robison-Anton (Poliészter)
1177 Sulky	5622 R-A Poly
1176 Sulky	9091 R-A Poly
1024 Sulky	5694 R-A Poly
1037 Sulky	5678 R-A Poly

\* Országtól vagy területtől függően pamutszerű poliészter céna van forgalomban.

Céna színének neve
Name of Color (Szín neve)
LIME GREEN
MOSS GREEN
ORANGE
RED

Idő
Time (Idő)
1 min
1 min
1 min
1 min



## Emlékeztető

- A céraszín sorrendjében lévő kijelzőben lévő mintázat kijelző területen lévő mintázatok megjelenítése az eredeti céraszínben történik (pl.: a gépbe előre betáplált céraszín). Az itt megadott márkák esetében a céraszínnek a számmal (vagy a legközelebbi számmal) jelennek meg.
- A kijelzőn megjelenő színek kissé eltérhetnek a tényleges céraszínétől.

## A miniatűrök méretének megadása

Beállíthatja, hogy a hímzés minta kiválasztásakor alkalmazott miniatűrök normál vagy nagy méretben jelenjenek-e meg. A nagy méret a normál méret 1,5-szerese.

A hímzőgép megvásárlásakor a normál méret van kiválasztva.

A miniatűr méretének beállítása a beállítások képernyő 1/5. oldalán adható meg.

- 1 Érintse meg a és gombot a kívánt miniatűr méret kiválasztásához.

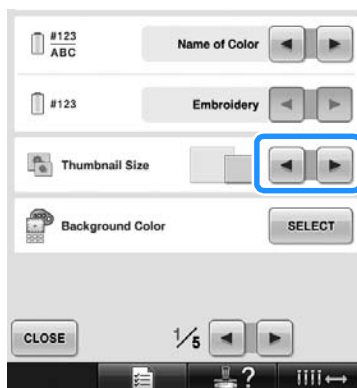

## Megjegyzés

- A miniatűrök mérete nem változik, amíg a mintakiválasztó képernyőn áll. Ilyenkor lépjen vissza a kategóriaválasztó képernyőhöz, és válassza újra a mintakategóriát.

## A hímzsminták vagy miniatűrök háttérének módosítása

A minta-megjelenítési terület és a mintaminiatűrök háttérszínei. A minta színének függvényében válassza ki a 66 elérhető beállítás közül a kívánt háttérszínt. A minta-megjelenítési terület és a mintaminiatűrök számára eltérő háttérszín is választható.

A hímzőgép megvásárlásakor a szürke szín van kiválasztva.

A háttérszín beállítása a beállítások képernyő 1/5. oldalán adható meg.

**1** Érintse meg a **SELECT** gombot.

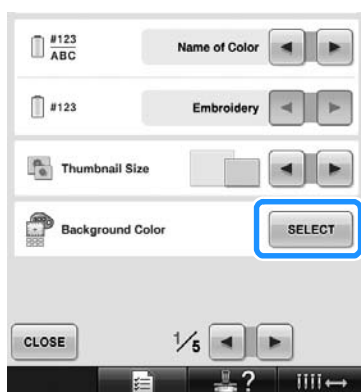

**2** A **Embroidery Background** vagy a **Thumbnail Background** megérintésével válassza ki, hogy a minta-megjelenítési terület vagy a mintaminiatűrök háttérszínét kívánja-e módosítani.

Válassza ki a háttérszínt a rendelkezésre álló 66 beállítás közül.

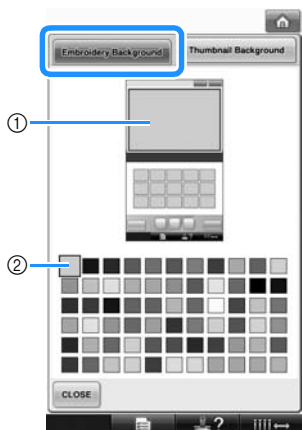

- ① Hímzés-háttérszínek
- ② Kiválasztott szín

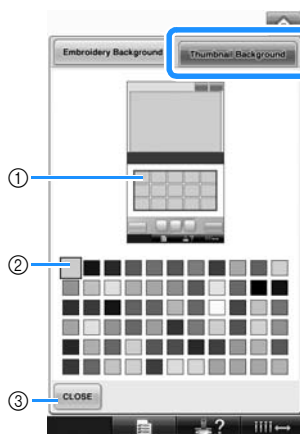

- ① Miniatűr háttérszínek
- ② Kiválasztott szín
- ③ Nyomja meg a **CLOSE** gombot a beállítások képernyőhöz való visszatéréshez.

### Emlékeztető

- A beállítás a gép kikapcsolása után is kijelölve marad.

## A hímzőöltés elvágásának meghatározása / „DST” hímzőkódok az elvágáshoz

Megadhatja, hogy elvágja-e a hímzőöltést, vagy ne. Ráadásul, ha Tajima hímzőadatokat használ (.dst), a megadott hímzőkódok száma alapján meghatározhatja, hogy a gép elvágja-e a szálát. ON: A gép levágja a felső és a hurokfogó cernát a hímzőöltés előtt. Ha a Tajima hímző adat (.dst) használatban van, a gép konvertálja a „hímző” kódot egy vágás kóddá, amely a következő sorban meghatározott számon alapul.

OFF: A gép nem vágja le vagy az hímzőöltést vagy a „hímző” kódot a Tajima hímző adatokban (.dst).

A gép vásárlásakor az „ON” opció van kiválasztva és a hímzőöltések száma „3”-ra van állítva.

A „DST” szálvágás beállítása a beállítások képernyő 2/5. oldalán adható meg.

### Megjegyzés

- Ha a beállítást a korábbtól eltérőre módosítja, az új beállítás csak a következő hímzésre érvényes.

- 1** Érintse meg a **ON** vagy a **OFF** gombot a kívánt beállítás kiválasztásához.

A gomb **ON OFF** formában jelenik meg, ha az „ON” (Be) van kiválasztva, és **ON OFF** formában, ha az „OFF” (Ki) van kiválasztva.

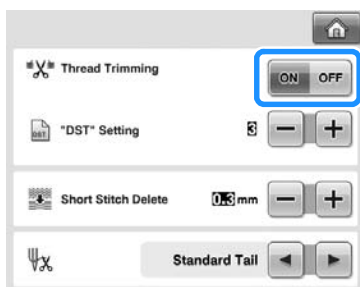

- A gomb megérintése a beállítást be- vagy kikapcsolja.

### Megjegyzés

- Ez az alkalmazás nem alkalmazható a szálak vágásához a karakterek között betűminták esetén. (Lásd: „A cérna levágása a karakterek között” oldalon 169.)

### Emlékeztető

- A hímzőkódok száma nem meghatározható más adatra, csak a Tajima hímző adatokra. (.dst).

## ■ A Tajima hímzőadat használata esetén (.dst)

- 2** Ha az „ON” van kiválasztva, érintse meg a **+** és a **-** gombot az adagoló kód számának kiválasztásához.

Megjelenik a kívánt beállítás.

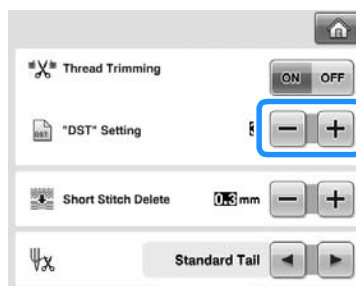

- 1 és 8 közötti érték határozható meg. Például, ha a 3 került meghatározásra, 3 hímzőkód kerül konvertálásra a vágókódhoz. De 2 egymást követő hímzőkód nem kerül konvertálásra a vágókódhoz, hanem mint adagoló (hímző) öltés kerül megvarrásra.

### Megjegyzés

- Ugyanazt a hímzőszámot kell beállítania, amit akkor használt, amikor az adott Tajima adat létrehozásra került. Ha a hímzőszám nem egyezik, nem várt vágás következik be vagy egyáltalán nem történik vágás a kijelölt helyen.

## Rövid öltések törlése

Ha a hímző adat más, mint az alkalmazott eredeti minta, a lánchossz túl kicsi lesz, amely a szál vagy a tű eltörését okozhatja. Ennek megakadályozása érdekében a gépet beállíthatja, hogy törölje az öltéseket a finom láncokkal. Az olyan öltések, amelyek láncja kisebb, mint az itt meghatározott, törlésre kerülnek. A hímzőgép megvásárlásakor a „0,3” a kiválasztott érték (a 0,3 mm lánccal rendelkező öltések törlése).

A rövid öltések törlésének beállítása a beállítások képernyő 2/5. oldalán adható meg.

- 1 Érintse meg a **+** és **-** gombot a **láncméretének kiválasztásához**. Megjelenik a kívánt méret.

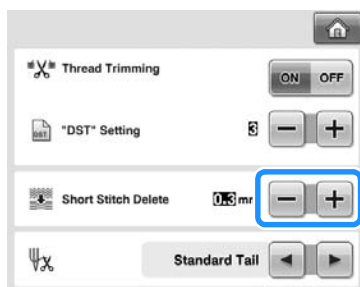

- Az érték 0 és 1 mm között meghatározható, ha a mértékegység „mm”-re van állítva (vagy egy érték 0 és 0,04” között van, ha a mértékegység „inch (hüvelykre)” van állítva).



### Megjegyzés

- Ha a beállítást a korábbtól eltérőre módosítja, az új beállítás csak a következő hímzésre érvényes.

## A megmaradt cérna hosszának meghatározása

Ez a beállítás meghatározza a felső szál hosszát, amely a cérna elvágása után befűzve marad (a tű fokán átfűzött cérna hossza), standard vége van, vagy hosszú vége van.

A hímzőgép megvásárlásakor a „Standard Tail” (Szabvány szálvég) a kiválasztott helyzet.

A cérna megmaradt hosszának beállítása a beállítások képernyő 2/5. oldalán adható meg.

- 1 Érintse meg a **◀** és a **▶** gombot a **beállítás kiválasztásához**.

Megjelenik a kívánt hosszúság.

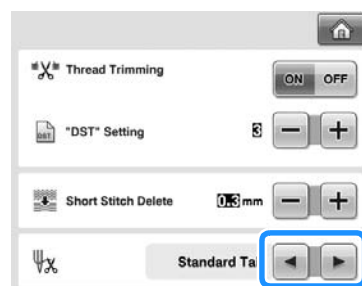

- Ha a gép kihagy öltéseket a standard cérnahosszúsággal, miután a cérna elvágásra került, válassza ki a „Long Tail” (hosszú cérnavég) opciót.
- Ha fémes cernát használ, válassza ki a „Long Tail” (hosszú cérnavég) opciót.

## A képernyőkímélő beállításainak módosítása

- **A képernyőkímélő bekapcsolása előtt eltelt idő megadása**

A képernyőkímélő akkor jelenik meg, ha a megadott időtartam óta nem volt semmilyen gépművelet.

Az „OFF” (Ki) (0) és „60” perc értékek között 1 perces lépésekben adható meg a beállítás. A hímzőgép megvásárlásakor az „5 min” (5 perc) a kiválasztott érték.

A képernyőkímélő beállítása a beállítások képernyő 4/5. oldalán adható meg.



- 1 Érintse meg a ◀ és a ▶ gombot a kívánt beállítás kiválasztásához.

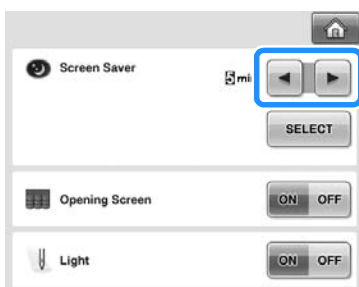

### ■ A képernyőkímélő képének módosítása

A saját gépe képernyőkímélőjeként választhatja saját képeit is.

A képernyőkímélő képének módosítása előtt készítse elő a képet a számítógépen vagy az USB adathordozón.

A hímzőgép megvásárlásakor az alapértelmezett beállítás van kiválasztva.

A képernyőkímélő beállítása a beállítások képernyő 4/5. oldalán adható meg.

### Kompatibilis képformátumok

Formátum	JPEG formátum (.jpg)
Fájlméret	Max. 150 KB képenként
Kép méretei	480 × 800 pixel vagy kevesebb, (Ha a szélessége 480 pixelnél nagyobb, az importált kép 480 pixeles szélességre lesz csökkentve.)
Engedélyezett szám	5 vagy kevesebb



### Megjegyzés

- USB adathordozó használata esetén ügyeljen rá, hogy csak a képernyőkímélőként használni kívánt személyes képeit tartalmazza.
- A mappákat felismeri. Nyissa meg a személyes képeit tartalmazó mappát.

- 1 Érintse meg a SELECT gombot.

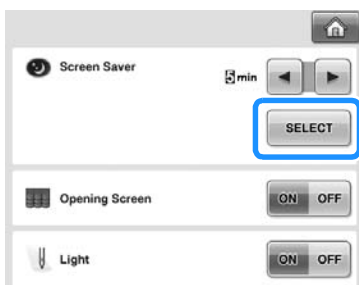

- 2 Érintse meg a Customize gombot.

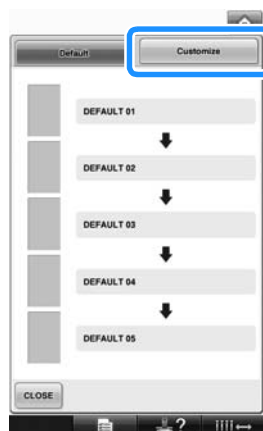

- 3 Csatlakoztassa a géphez az USB adathordozót vagy a számítógépet (USB adatkábel segítségével), amelyen a személyes képei vannak.

- Az USB csatlakoztathatóságáról lásd: 80. oldal.

- 4 Érintse meg a CUSTOMIZE 01 gombot az első kép kiválasztásához.

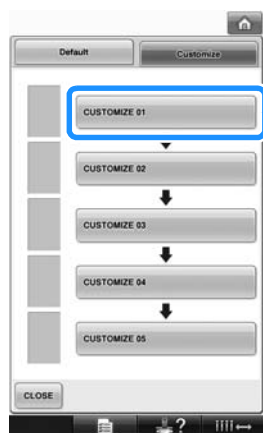



- A képek listában jelennek meg ezen az oldalon. A kép megadásához válassza ki a megfelelő számot.

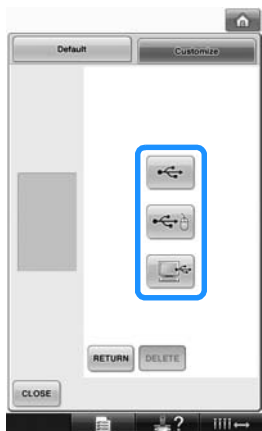

## 5 Válassza ki a csatlakoztatott eszközt.



- Érintse meg a  gombot, ha az USB adathordozó az elsődleges (felső) USB portra csatlakozik.
- Érintse meg a  gombot, ha az USB adathordozó a középső USB portra csatlakozik.
- Érintse meg a  gombot, ha USB kábel segítségével számítógépet csatlakoztat, majd másolja a személyes képeit a számítógép asztalán megjelenő „Removable Disk” (Cserélhető meghajtó), mappába.
  - ▶ A kijelzőn megjelenik személyes képeinek listája.
- A kiválasztott kép törléséhez érintse meg a **DELETE** gombot.
- Érintse meg a **RETURN** gombot az előző képernyőhöz való visszatéréshez.

## 6 A kiválasztáshoz érintsen meg egy fájlnévet, majd érintse meg a **SET** gombot.



- ▶ A kiválasztott kép a gépen mentésre kerül.
- Nyomja meg a **RETURN** gombot az előző képernyőhöz való visszatéréshez.

## 7 A 4. lépésben ismertetett eljárás szerint válassza ki a többi képet is.

### A varrólámpa be- és kikapcsolása

A varrólámpát be- és kikapcsolhatja.

A hímzőgép megvásárlásakor az „ON” (Be) a kiválasztott helyzet.

A varrólámpa beállítása a beállítások képernyő 4/5. oldalán adható meg.

## 1 Érintse meg a **ON** vagy a **OFF** gombot a kívánt beállítás kiválasztásához.

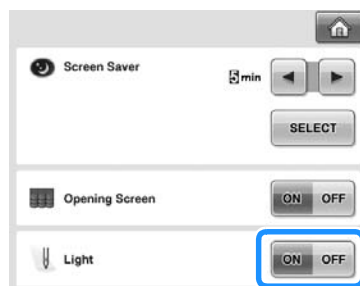

## A hangszóró hangerejének módosítása

A műveleti hangok (amelyek a kijelző gombjainak megérintésekor vagy a vezérlőpanel gombjainak megnyomásakor hallhatók) és a figyelmeztető hangjelzések (amelyek hibát jeleznek) hangereje állítható.

A hangszóró hangereje az „OFF” (Ki) vagy egy „1” és „5” közötti értékre állítható. Az „OFF” beállítás kiválasztásakor a hangszóró egyetlen hangot sem ad ki.

A hímzőgép megvásárlásakor az „5” a kiválasztott érték.

A hangszóró beállítása a beállítások képernyő 4/5. oldalán adható meg.

- 1 Érintse meg a **−** és a **+** gombot a kívánt hangerő kiválasztásához.

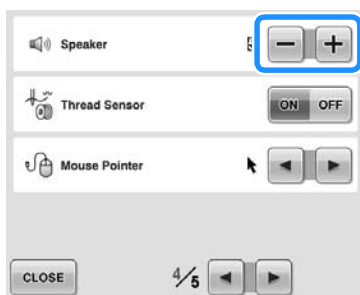

- Ellenőrizze, hogy a kívánt hangerőt állította-e be a gombok megnyomásakor megszólaló műveleti hangokhoz.

## A cérnaérzékelő beállítása

Ha a cérnaérzékelő „OFF” (Ki) állásba van kapcsolva, a gép a hímzés befejezése előtt nem áll le akkor sem, ha elszakad a cérna, vagy ha elfogyott az orsóról a cérna. Állítsa a cérnaérzékelőt az „ON” (Be) állásba, ha csak nem feltétlenül szükséges az „OFF” (Ki) beállítás használata.

A hímzőgép megvásárlásakor az „ON” (Be) a kiválasztott helyzet.

A cérnaérzékelő beállítása a beállítások képernyő 4/5. oldalán adható meg.

- 1 Érintse meg a **ON** vagy a **OFF** gombot a kívánt beállítás kiválasztásához.

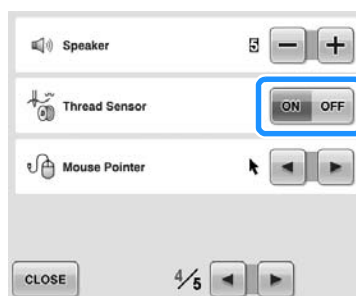

## Megjegyzés

- Normál esetben állítsa a cérnaérzékelőt „ON” (Be) állásba. Ha a cérnaérzékelő „OFF” (Ki) állásba van kapcsolva, a gép nem képes érzékelni, ha a felső szál összegabalyodik. A gép összegabalyodott cérnával való használata károsodást okozhat.

## A kurzor alakjának módosítása USB egér használata esetén.

Kiválaszthatja, milyen alakú legyen az USB egér csatlakoztatásakor a kurzor. A háttérszín függvényében válassza ki a három rendelkezésre álló közül a kívánt formát.





A hímzőgép megvásárlásakor a  van kiválasztva.

Az egérkurzor beállítása a beállítások képernyő 4/5. oldalán adható meg.



### Emlékeztető

- A háttérszín cseréjére vonatkozó részletekről lásd: „A hímzéminták vagy miniatűrök háttérének módosítása” oldalon 199.

- 1 Érintse meg a  és a  gombot az egérkurzor alakjának a három beállítás közül való kiválasztásához ( ,  és  ).

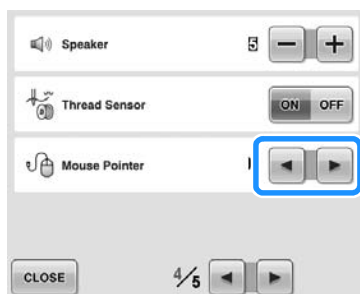

### Emlékeztető

- A beállítás a gép kikapcsolása után is kijelölve marad.

## Mértékegység módosítása

A mértékegység milliméterre vagy hüvelykre állítható be.

A hímzőgép megvásárlásakor a „mm” a kiválasztott helyzet.

A mértékegységek beállítása a beállítások képernyő 5/5. oldalán adható meg.

- 1 A kívánt mértékegység kiválasztásához érintse meg a  és a  gombot.

Megjelenik a kívánt mértékegység.



## A nyelv módosítása

A nyelv beállítása a beállítások képernyő 5/5. oldalán adható meg.

- 1 A kívánt nyelv kiválasztásához érintse meg a  és a  gombot.

Megjelenik a kívánt nyelv.



## A gép kezelési útmutatója gomb használata

Ez a gép a Használati utasítás alapuló információkat tartalmaz, mint pl. a gép alap működtetéséhez tartozó információk. Érintse meg a  gombot (gép kezelési útmutatója gomb), majd válassza ki a megjelenő négy téma közül a rendelkezésre álló információkat.

### ■ A kategóriák tartalma

#### Principal Parts (Főbb alkatrészek)

A gép főbb alkatrészeit és azok funkcióit mutatja be és magyarázza el.

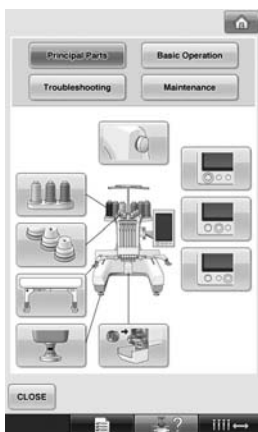

#### Basic Operation (Alapvető műveletek)

Alapvető befűzési és befogási utasítások.

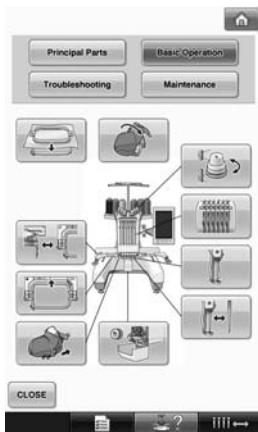

#### Troubleshooting (Hibaelhárítás)

Alapvető útmutató a problémamegoldáshoz.



#### Maintenance (Karbantartás)

A gép karbantartására vonatkozó utasítások.



Például: A felső cérnaszál befűzésének megtanulása

1 Érintse meg a  gombot.

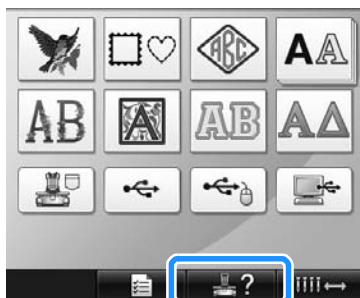

► Megjelenik a gép használati utasítása képernyő.

2 Érintse meg a  gombot.

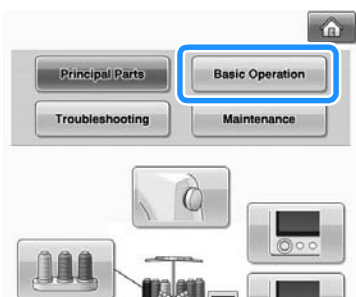

► Az alap műveletek felsorolása jelenik meg.

3 Érintse meg a  gombot.

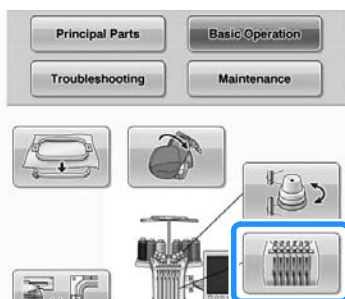

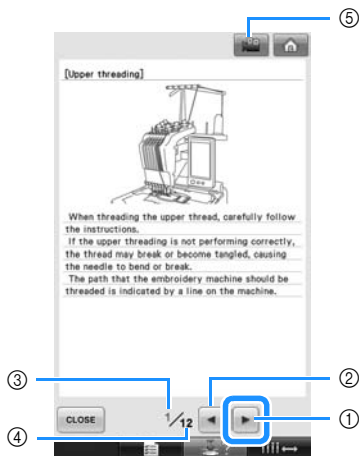

► Megjelenik a felső szál befűzési eljárása.

4 A következő oldal megjelenítéséhez érintse meg a  gombot.



- ① Következő oldal-gomb  
A következő oldal megjelenítéséhez nyomja meg ezt a gombot.
- ② Előző oldal-gomb  
Az előző oldal megjelenítéséhez nyomja meg ezt a gombot.
- ③ Adott oldalszám
- ④ Összes oldalak száma
- ⑤ Film gomb  
Csak a következő műveletek esetén jelenik meg
  - Felső befűzés
  - A tű befűzése
  - A sapkakeret előkészítése
  - A sapkakeret-meghajtás felszerelése
 Megtekinthető egy film, amely bemutatja a műveletet.

Amikor a  megjelenik, érintse meg a gombot. A film nézése közben a gomb átvált  módra.

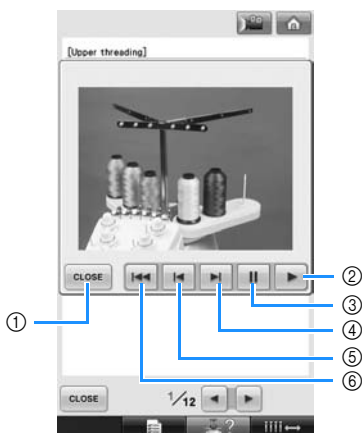

- ① Ezt a gombot megérintve léphet vissza az illusztrációhoz.
- ② Érintse meg a gombot a film folytatásához.
- ③ Érintse meg a gombot a film szüneteltetéséhez.
- ④ Érintse meg a gombot a film előretekeréséhez.
- ⑤ Érintse meg a gombot a film hátratekeréséhez.
- ⑥ Érintse meg a gombot a film megtekintéséhez az adott oldal elejéről.

## 5 A folyamat ellenőrzése után érintse meg

a  gombot.

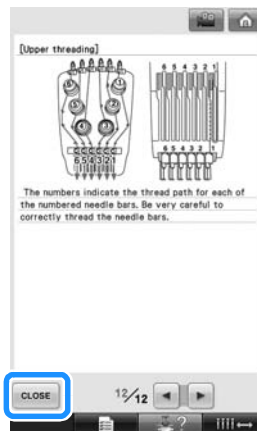

## 6 Érintse meg a gombot.

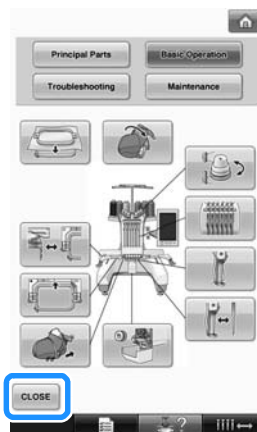

- ▶ Megjelenik az a képernyő, amely a  megérintése előtt látható volt.

## FÜGGELÉK

Ebben a fejezetben különböző varrási technikák alkalmazásáról, gyönyörű hímzések készítésének fortélyairól, valamint karbantartási műveletekről és hiba esetén alkalmazandó hibajavítási intézkedésekről olvashat.



<b>Rátétvarrás</b> .....	<b>210</b>	A hímzőkeret-tartó felszerelése ....	237
Rátétminták varrása.....	210	További digitalizálási információk ...	238
Keretminta használata rátét varrásához (1).....	211	<b>Külön megvásárolható orsócsévéő használata</b> .....	<b>240</b>
Keretminta használata rátét varrásához (2).....	212	Óvintézkedések .....	240
<b>Nagyméretű (osztott) hímzsminták varrása</b> .....	<b>214</b>	A külön megvásárolható orsócsévéő és kiegészítői .....	240
<b>Hasznos tippek a gép használatához</b> .....	<b>217</b>	Az opcionális orsócsévéő beállítása .....	241
A beépített minták cérnafeszességének ellenőrzése .....	217	Az AC adapter csatlakoztatása....	241
Az anyagon lévő jelzéshez igazított minta varrása .....	218	Az alsószál orsózása .....	242
Cérnaszintáblázat .....	220	<b>Karbantartás</b> .....	<b>245</b>
Tajima (.dst) hímzőszín adatok....	220	Az LCD tisztítása .....	245
<b>Gyönyörű hímzések létrehozása</b> .....	<b>221</b>	A gép felületének tisztítása .....	245
Cérnák .....	221	A hurokfogó tisztítása .....	245
Anyagrögztők (hátrész).....	221	A tűlemez környékének tisztítása ...	246
Anyagfelhúzási technikák .....	222	Az orsótok tisztítása.....	247
Anyag/anyagrögztő megfelelőségi táblázata .....	223	A felső szálak útvonalának tisztítása .....	248
<b>KÜLÖN MEGVÁSÁROLHATÓ TARTOZÉKOK</b>		A gép olajozása .....	250
<b>Külön megvásárolható hímzőkeret felhelyezése ipari hímzőgépekre</b> .....	<b>224</b>	A karbantartási üzenetrl.....	251
<b>Külön megvásárolható sapkakeret használatára</b> .....	<b>225</b>	<b>Hibaelhárítás</b> .....	<b>252</b>
A sapkakeret és kiegészítői .....	225	Képernyőn megjelenő hibaelhárítás .....	252
Sapkatípusok.....	226	Hibaelhárítás.....	253
Anyagra vonatkozó óvintézkedések.....	227	Hibaüzenetek.....	261
A sapkakeret használatának előkészületei .....	227	Ha a gép nem reagál a gombok megnyomására .....	269
A sapkakeret rögzítése .....	232	<b>Műszaki adatok</b> .....	<b>270</b>
		A hímzőgép műszaki adatai.....	270
		<b>A gép szoftverének frissítése ...</b>	<b>271</b>
		Frissítési eljárás USB-adathordozó segítségével.....	271
		Frissítés számítógép segítségével.....	272
		<b>Tárgymutató</b> .....	<b>273</b>

## Rátétvarrás

Ez a fejezet a rátétvarrási műveletet ismerteti.

### Rátétminták varrása

Néhány előre programozott hímzési minta rátétvarráshoz is felhasználható. Kövesse az alább leírt műveleteket, amelyekkel a cérszín-sorrend-kijelző felső részén lévő „APPLIQUE MATERIAL” (rátétanyag), „APPLIQUE POSITION” (rátételhelyezés) vagy „APPLIQUE” (rátét) segítségével, minták használatával végezhet el rátétvarrásokat. \*A cérszín-megjelenítés beállításaitól függően a kijelző megjelenhet, mint  (rátétanyag),

 (rátételhelyezés) vagy  (rátét).



#### ■ Rátétvarrási művelet

- 1** Helyezze az anyagrögzítőt a rávarrandó szövet/anyag hátoldalára.
- 2** Helyezze a rátétet a hímzőkeretre (**1** lépéstől) és varrjon egy „APPLIQUE MATERIAL” (rátétanyag) mintát. A gép körbevarrja a kivágást jelző vonalat, majd megáll.

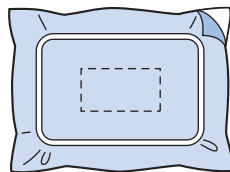

- 3** Vegye ki a szövetet a hímzőkeretből, és óvatosan vágja körbe a varrott vonal mentén.

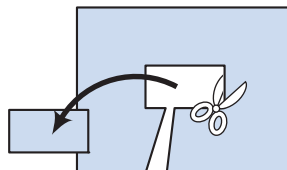

- Ha a rátét anyagot a varrott vonal belső szélé mentén vágja ki, előfordulhat, hogy a rátét nem fog megfelelően illeszkedni a másik anyaghoz. Ezért pontosan a varrott vonal külső szélé mentén vágja ki. Ha ezt a lépést nem kellő gondossággal végzi el, a rátétvarrás nem fog megfelelően sikerülni. Végül gondosan távolítsa el a fölösleges szálakat.

- 4** Helyezze az alapszövetet a hímzőkeretre, majd varrjon egy „APPLIQUE POSITION” (rátételhelyezés) mintát. A gép levarrja az elhelyezést, majd megáll.

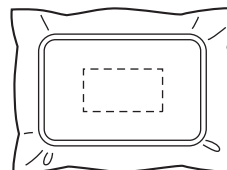



- 5** A kivágott darab hátoldalát kenje be egy kevés textilragasztóval vagy ragasztóspray-vel, majd ragassza be a rátétet a **4.** lépésben elkészített „APPLIQUE POSITION” (rátételhelyezés) minta varrási helyére.

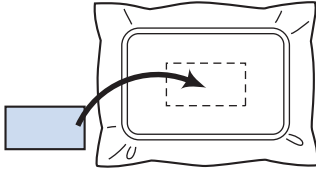

- Ha a rávasalós anyag rögzítőt használja, vasalja össze a szövetdarabokat anélkül, hogy levenné az alapszövetet a hímzőkeretről.

- 6** A rávarrandó darab rögzítését követően varrjon egy „APPLIQUE” (rátét) mintát. Ezzel a rátétvarrás befejeződik.

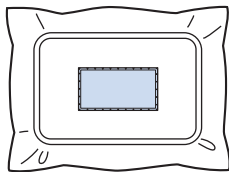

- A mintától függően egyik-másik „APPLIQUE” (rátét) minta lehet, hogy nem hozzáférhető. Ebben az esetben a rátétet a hímzésben is előforduló cérnaszínnel varrja fel.

- 7** Fejezze be a hímzés varrását.

## Keretminta használata rátét varrásához (1)

A rátétvarrások két egyező méretű és alakú keretminta összevarrásával is készülhetnek - az egyik egyenesöltéssel van felvarrva, a másik laposöltéssel.

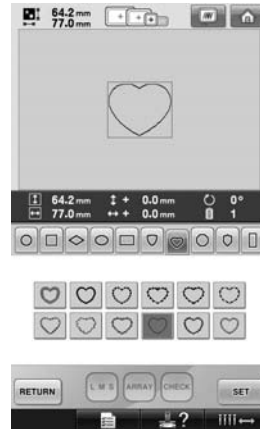

- 1** A rátétre való hímzéshez válasszon egyenesöltéssel varrt keretmintát. Gondosan vágja körbe az öltés körül.

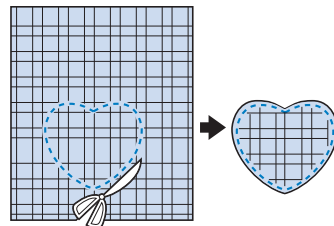

- 2** Hímezze ugyanezt a mintát az alapszövetre is.

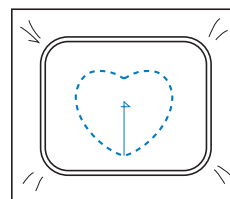

- 3** A kivágott darab hátoldalát kenje be egy kevés textilragasztóval vagy ragasztóspray-vel, amelyet a **1.** lépésben vágott ki, majd ragassza a rátétet az alapszövetre.

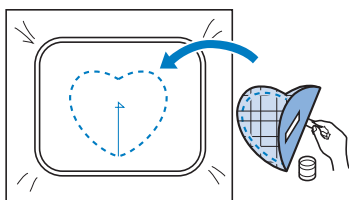

- 4** Válassza ki a megegyező alakú laposöltéses keretmintát, így elkészítheti a **3.** lépésben felragasztott rátét hímzését.

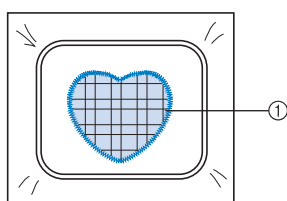
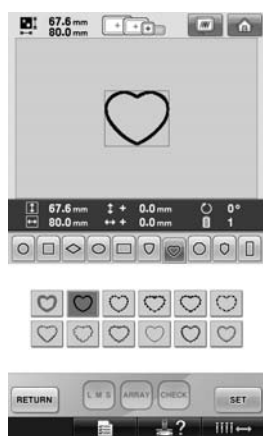

① Appliqué (rátét)



### Megjegyzés

- Ha az egyenesöltésű keretminta mérete vagy varrasi helyzete módosul, feltétlenül módosítsa ugyanilyen módon hogy a laposöltéses keretminta méretét és varrasi helyzetét.

## Keretminta használata rátét varrásához (2)

A rátétvarrások készítésének van egy másik módja is. Ennél a módszernél nincs szükség az anyag módosítására a hímzőkeretben. A rátétvarrások két egyező méretű és alakú keretminta összevarrásával is készülhetnek - az egyik egyenesöltésekkel van felvarrva, a másik laposöltéssel.

- 1** Az alapszövetre történő hímzéshez válasszon egyenesöltésű keretmintát.

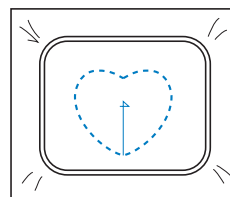
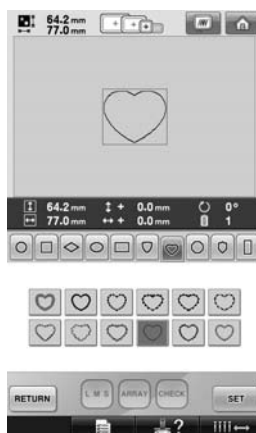

- 2** Helyezze a rávarrandó anyagot a **1.** lépésben készített hímzésre. Győződjön meg arról, hogy a körbevarrt terület nem nagyobb a rátét területénél.

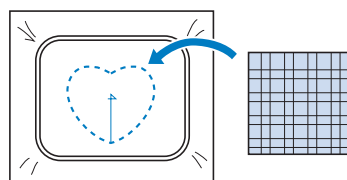

- 3** Ugyanazt a keretmintát használva hímezzen a rátétre.

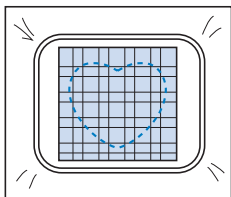

- Állítsa meg a gépet, mielőtt levarrja a középső keresztet.

- 4** Vegye ki a hímzőkeretet a gépből, és a varrás külső oldala mentén vágja le a felesleget a rávarrandó anyagról.

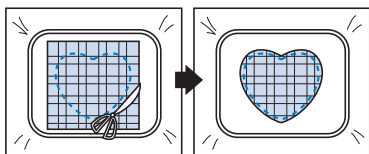

### Megjegyzés

- A felesleges anyag levágásakor hagyja az anyagot a hímzőkereten. Emellett ne fejtessen ki nagy nyomást a kereten lévő anyagra, mivel így az anyag meglazulhat.

- 5** Válassza az ugyanilyen alakú laposöltéses keretmintát.

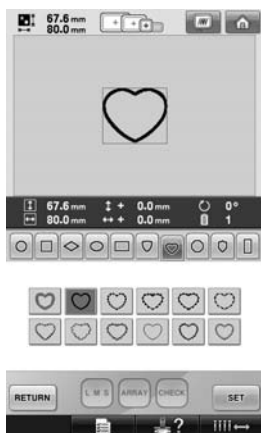

### Megjegyzés

- Ha az egyenesöltésű keretminta mérete vagy varrási helyzete módosul, feltétlenül módosítsa ugyanilyen módon hogy a laposöltéses keretminta méretét és varrási helyzetét.

- 6** Helyezze fel a **4.** lépésben eltávolított hímzőkeretet, és fejezze be a rátét hímezését.

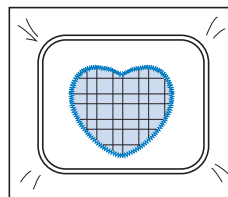

## Nagyméretű (osztott) hímzésminták varrása

A PE-DESIGN Ver.7 vagy újabb verzióval létrehozott nagyméretű (osztott) minták hímzésére alkalmas. A nagyméretű hímzésminták – ahol a minta nagyobb, mint a hímzési terület – több részletre vannak felosztva, amelyek együttesen alkotják a teljes mintát az egyes részek kivarrása után.

A nagyméretű hímzésminták létrehozásáról és részletesebb hímzési utasításokról a PE-DESIGN Ver.7 vagy újabb verzió használati utasításában olvashat.

A következő eljárásból megtudhatja, hogy az alábbiakban bemutatott nagyméretű hímzésmintát miként olvashatja be az USB-adathordozóról, és hímézheti ki.

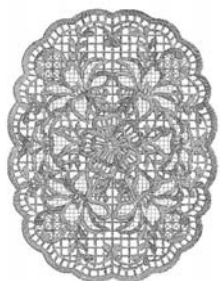

### 1 Csatlakoztassa a nagyméretű hímzésmintát tartalmazó adathordozót a géphez, majd válassza ki a hímzendő nagyméretű mintát.

\* A minták beolvasásával kapcsolatos további részletekről lásd: „USB-adathordozó” oldalon 160.



- Megjelenik egy képernyő, ahol kiválaszthatja a nagyméretű hímzés minta egy részletét.

### 2 Válassza ki a részlet hímzésre, majd érintse meg a SET gombot.

- A részleteket betűrendben válassza ki.
- A normál miniatűr méretek alkalmazásával egy oldalon legfeljebb 18 rész jeleníthető meg. Ha a minta 19 vagy több részletből áll, a ▲ vagy ▼ megérintésével jelenítheti meg az előző vagy a következő oldalt. Nagy méretű miniatűrök alkalmazásával egy oldalon legfeljebb 10 részlet jeleníthető meg.



- 3** Ha szükséges, szerkessze a mintát, majd érintse meg a **EDIT/END** gombot.

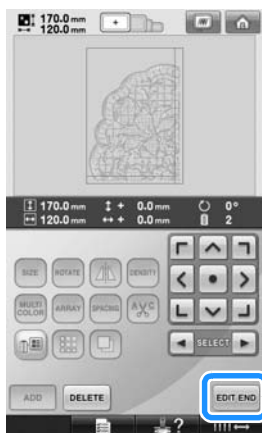

- A részleteket lásd: „A hímzés minta szerkesztése (hímzésszerkesztő képernyő)” oldalon 162.

- 4** Hagyja jóvá a minta méretét, majd válassza ki a megfelelő anyagot és hímzőkeretet.

- Ügyeljen rá, hogy a teljes mintának megfelelő méretű anyagot válasszon!

- 5** Rögzítse az anyag megfelelő részét. A jelen esetben rögzítse az anyag bal felső részét.

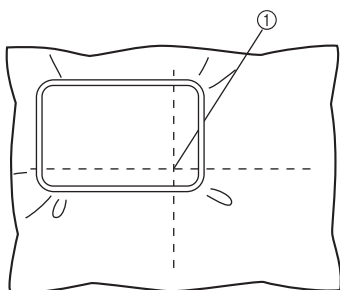

① Az anyag közepe

- 6** Érintse meg a **SEWING** gombot.

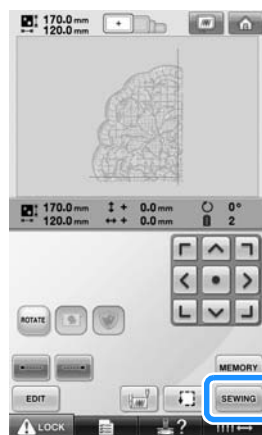

### Emlékeztető

- A mintát a **ROTATE** megérintése után akár jobbra, akár balra elfordíthatja.

- 7** Érintse meg a **LOCK** gombot, majd nyomja meg a start/stop gombot a mintarészlet hímzéséhez.

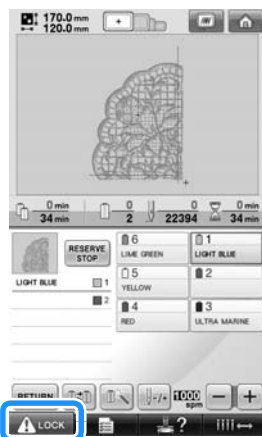

### Megjegyzés



- A mintarészlet hímzésének utolsó lépése az igazító varrás lesz. Ezzel az öltéssel igazíthatja be a csatlakozó mintarészleteket.

- 8** Amikor végzett a hímzéssel, a következő képernyő jelenik meg. Érintse meg a

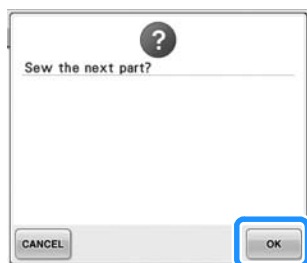
 gombot.



- Megjelenik egy képernyő, ahol kiválaszthatja a nagyméretű hímzés minta egy részletét.

- 9** Érintse meg a  gombot a minta következő részének kiválasztásához, majd érintse meg a  gombot.



- 10** Érintse meg a  , majd a  gombot.

- 11** Rögzítse az anyagot a következő mintarészlethez az igazító varrásnak megfelelően. Jelen esetben igazítsa a rögzítő bal oldalát a **6.** lépésben elkészített mintarészlet jobb széléhez.

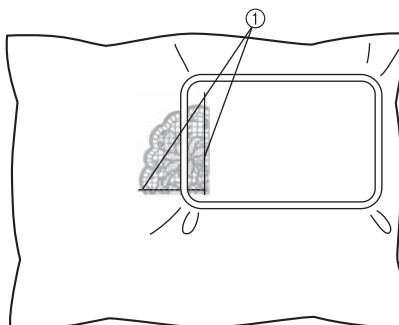

① Igazítóvarrás

### Megjegyzés

- Ügyeljen rá, hogy az igazítóvarrás teljes egészében a hímzőmezőn belül helyezkedjen el. Állítsa a hímzőlemezt a hímzőkereten belülré, és az egyszerűbb elhelyezés érdekében igazítsa a rácsvonalakat az igazítóvarráshoz.

- 12** Ismétlje meg a **7 - 10** lépést a minta többi részletének beigazításához és hímzéséhez.

## Hasznos tippek a gép használatához

Ez a fejezet olyan műveletek leírását tartalmazza, amelyek jól jöhetnek a gép használata során.

### A beépített minták cérnafeszességének ellenőrzése

A hímzőminták utolsó oldalán található egyik minta a cérnafeszesség ellenőrzésére szolgál. Ezt a mintát azért varrjuk, hogy ezzel ellenőrizzük a cérna feszességét.



1 Érintse meg a  gombot.

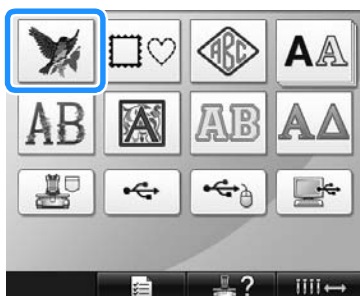

2 Érintse meg a  gombot egyszer, majd érintse meg a  gombot.



3 Érintse meg a  gombot.

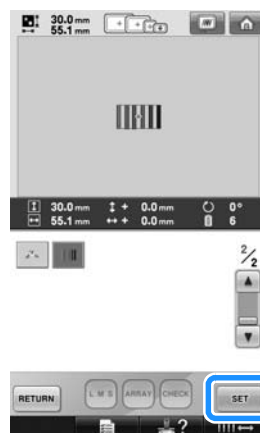

4 Érintse meg a  gombot.



5 Érintse meg a  gombot.



7

- 6** Érintse meg a  gombot (feloldó gomb), és nyomja meg a start/stop gombot, így megkezdődik a hímzés.

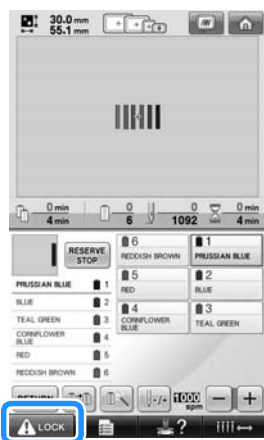

- 7** Megfelelő szálfeszesség. Az anyag fonákján az öltészélesség egyharmada kell hogy legyen.

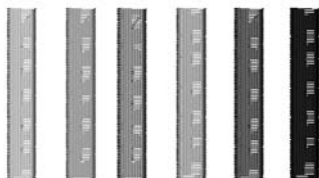

### Megjegyzés

- Ha beállítás szükséges, olvassa el a 67. oldal vagy 112-113. oldalon lévő útmutatásokat.

## Az anyagon lévő jelzéshez igazított minta varrása

Az öltés kezdésének és végének megadásával, ellenőrizhető a minta pontos helyzete. Például egy vonal mentén varrt szöveg esetében, a bal alsó sarokban beállítható az öltés kezdete, így ellenőrizheti a helyzetet, és visszaállíthatja az öltés kezdőpontját. Utána a helyzet ellenőrzése céljából a jobb alsó sarokban beállíthatja az öltés kezdőpontját. A szöveg alapvonalra az első és a második pontot összekötő egyenes vonal. Ha a szöveg alapvonalra elhagyja az anyag mintát, be lehet állítani a hímzési helyzetet.

- 1** Érintse meg a  gombot a hímzésbeállítás képernyőn.



- 2** A bal alsó sarokban állítsa be az öltés kezdőpontját.

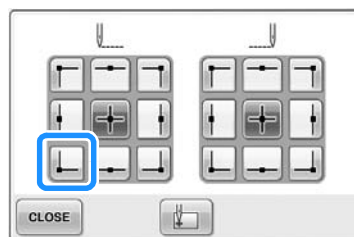

- ▶ A keret úgy mozog, hogy a tű leeresztési pontja igazodik az öltés kezdőpontjához.



- 3** Anyagjelölővel jelölje meg ezt a pontot az anyagon.

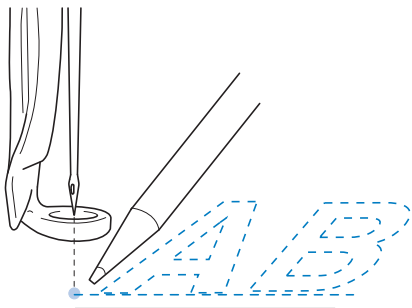

- 4** A jobb alsó sarokban állítsa be az öltés kezdőpontját.

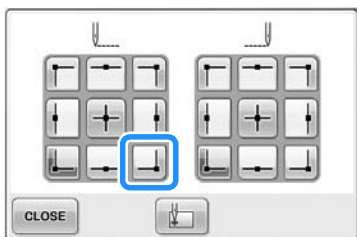

- A keret úgy mozog, hogy a tű leeresztési pontja igazodik az öltés kezdőpontjához.

- 5** Anyagjelölővel jelölje meg ezt a pontot az anyagon.

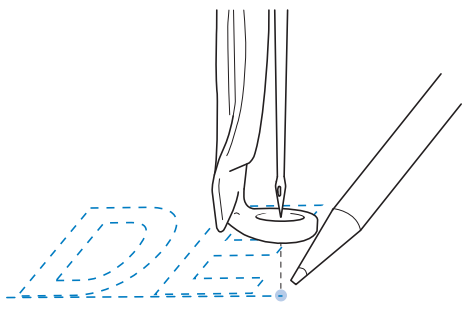

- 6** Vegye ki a hímzőkeretet a gépből, és a hímzési helyzet ellenőrzéséhez kösse össze ezeket a pontokat.



- Ha az alapvonal beigazítása helytelen, vagy keresztez egy másik vonalat, helyezze fel az anyagot ismét a keretre, vagy igazítsa be a minta helyzetét.

## Céraszintáblázat

Az alábbiakban további magyarázatokat találhat a gép beépített céraszintáblázatára és az egyedi céranáblázatra vonatkozóan.

Általában a céraszínsorrend-kijelzőn és a mintázatkijelző területen lévő céraszínnek megjelennek a gép előre programozott céraszintáblázatában. A beállítások képernyő első oldalán megadott márkák esetében a céraszínnek a céraszínszámokkal (vagy a legközelebbi számmal) együtt jelennek meg. Ezért a kész hímzés színei kissé eltérő árnyalatúak lehetnek.

Mivel azonban a céraszín módosítása-képernyőn megadott egyedi céranáblázatot úgy hoztuk létre, hogy a céraszínnek az egyes márkák céraszín-számai és szín-nevei alapján a gép előre programozott színtárában határoztuk meg, a szintáblázat ezekkel az eredeti színekkel jelenik meg.

Ha a minta színeit egyedi céranáblázattal módosítjuk, a mintát megtekinthetjük előnézetben a tényleges hímzés céraszínjeihez legközelebb álló színekkel.

Saját céranáblázatot hozzon létre céraszintáblázattal, és használja ezeket a minták egyedi színben való megjelenítéséhez.

A céra színének módosításához lásd: „Egyedi céranáblázat létrehozása” oldalon 176, és „Szín választása az egyedi szintáblázatból” oldalon 179.

Normál céraszín megjelenítése

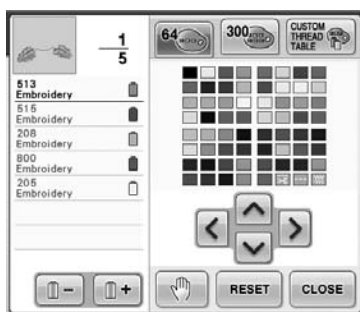

Egyedi céraná használó céraszín-megjelenítés

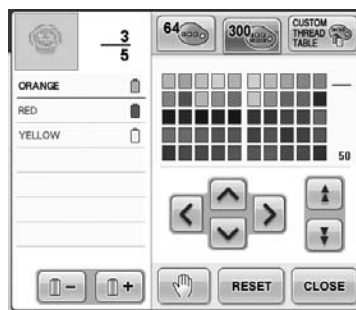

## Tajima (.dst) hímzőszín-adatok

A Tajima adatok (.dst) nem tartalmaznak a mintára vonatkozó szín információt. Az adatok csak a formák kombinációját tartalmazzák. Például az alábbi Tajima formátum (.dst) alapján a következő hímzési adat jelenik meg

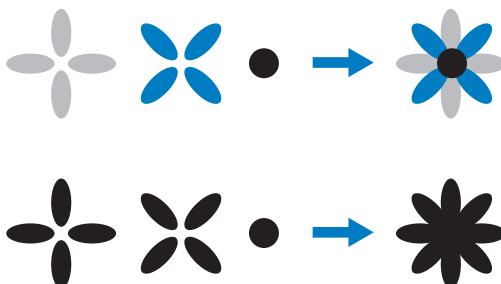

Ha a géphez Tajima adatokat használ, akkor a minta részeinek a megkülönböztetéséhez a minta automatikusan az alapértelmezett céraszín sorrendben lévő színekkel jelenik meg. Mivel a színek a varrás sorrendje szerint kerülnek felhasználásra, tekintet nélkül a minta kialakítására, szokatlan színek kerülhetnek felhasználásra, például egy narancsszínű gyümölcs kéken jelenhet meg.

Ha Tajima adatokkal dolgozik, feltétlenül tekintse meg az előnézeti képet, és változtassa meg a céraszínét a céraszín módosítás képernyőről.

## Gyönyörű hímzések létrehozása

Gyönyörű hímzések létrehozásához számos, az alábbiakban leírt óvintézkedést kell betartani, a hímzőkeretekre és anyagrogzítókra vonatkozóan.

### Cérnák

A hímzőcérna drága, ezért nagy körültekintéssel kezelje. A megfelelő minőségű varrás érdekében, gyártóra való tekintet nélkül a cérnát szakszerűen kell tárolni. Ez különösen akkor igaz, ha a cérna magvétele és a felhasználása között jelentős idő telik el. Fontos továbbá, hogy a cérnát roncsoló hatásoktól (pl.: hő, fény vagy nedvesség) mentes környezetben tárolja.

Legjobb, ha a cérnákat tiszta és lehetőleg pormentes helyen tárolja. Fontos továbbá, hogy a tárolási hely füst, pára és gázmentes legyen. Egyes gázok a cérna sárgulását okozzák. A párák kibocsátói gázfűtők, benzin- és dízelmotorok lehetnek.

A közvetlen napfény szintén igen ártalmas a hímzőcérnára. A cérnásdobozokat ne tárolja nyitva és közvetlen napfénynek kitett helyen. Lehetőség szerint sötétítse el a tetőablakokat és az ablakokat. A hímzőcérna számára a legjobb világítástípus a wolfram izzó vagy a fénycső. Vegye figyelembe, hogy ezen károsító tényezők a kartondobozok és más tárgyak színét is kifakítják. A nedvesség és a hőmérséklet szintén ártalmas lehet a cérnára. Ideális körülmények: 59 °F és 77 °F (vagy 15 °C és 25 °C) között. A páratartalom 40-60 % között ideális. A penészedés elkerülése érdekében, amennyire lehetséges, tartson állandó hőmérsékletet. A magas hőmérséklet kenési gondokat okoz, ami cérnaszakadást eredményez. Nedves körülmények között a papírorsó, mint a kartonpapír megdagad és a cérna túlméretes lesz. Figyelembe kell venni, hogy az általában megfelelő feltételek ellenére lehetnek problémás helyek, ahol a cérna hőnek vagy fénynek van kitéve. A cérna állapotának megőrzéséhez szükséges, hogy rendszeresen forgassa a készletet és túl hosszú időre ne hagyja a cérnákat ugyanazon a helyen.

Az elkészítési idő javításában a cérnaválasztás elsődleges fontosságú. A cérna futási tulajdonsága, erőssége, állaga és súlya mind befolyásolják a végeredményt. Ezek a tényezők döntik el, hogy a gép milyen minőségben, sebességgel és hány szálszakadással dolgozik.

A szakadások nagyban befolyásolják a munkamenetet. Minden egyes szálszakadás 0,07%-kal csökkenti a napi (7,5 óra) termelést, ha a tű újrafűzésére 20 másodpercet számolunk. Napi 14 szálszakadás kiküszöbölése több mint 1,0 %-kal növeli a teljesítményt.

### Anyagrogzítók (hátrész)

A hátrész és felső segédreteg rögzíti a hímezni kívánt terméket és tartást ad neki, így minimalizálható az anyag elmozdulása az öltések varrása közben. Ezek a hímzési munka stabilizálására szolgálnak. Megfelelő típusú anyagrogzító nélkül az anyag túl sokat mozog a hímzőkeretben, ami hímzési pontatlanságot eredményez. Az érdes felületek, mint pl.: törülközők, kordbársony, piké szövetek esetében az anyag kezeléséhez felső segédreteg szükséges. A különböző anyagokhoz különböző súlyú hátrészre és felső segédretegre lehet szükség.

Hímzéshez négy típusú anyagrogzító (hátrész) használatos: levágható, letéphető, vízben oldódó és öntapadós. Ezekben belül számos típus, méret, súly és textúra közül választhatunk. Ha egy bizonyos anyaghoz anyagrogzítót választ, az öltésszámon és típuson kívül vegye figyelembe a kialakítási méretet is.

Végül győződjön meg arról, hogy az anyagrogzító nincs-e kifeszítve. Egyes rögzítőanyagok csak átlósan nyúlnak, vízszintesen és függőlegesen nem. EZEKET A TÍPUSOKAT NE HASZNÁLJA. Ezek varrás közben is nyúlnak, ami által a kialakítás elcsúszik.

1. A poliészter hálós levágható rögzítőanyag világos anyagokkal nagyon jól használható, mivel a maradékok levágása után sem vet árnyékot. Ez az anyagrogzító akkor ideális, ha a kész terméken világos színre és puha tapintásra van szükség, pl. babaruhák.

2. A levágható anyagrogzító kiválóan alkalmazható közepes és nagy súlyú kötött anyagokhoz, de szövött anyagoknál is használják. Nagyszámú öltést tud felvenni, két vagy három réteg pedig igen nagy mennyiségű öltés megtartására is képes. Ez a típusú anyagrogzító feketében is kapható, azok számára, akik azt szeretnék, hogy a ruha belseje is éppen olyan jól nézzen ki mint a külseje. A fekete anyagrogzító nagyon hasznos egyszínű, kis súlyú anyagok esetében. A fekete anyagrogzító kevésbé látszik át, mint a fehér.
3. Az öntapadós (matrica típusú) anyagrogzítót nehezen abroncsozható anyagoknál használják. Ezt az anyagrogzítót a keret alsó oldalára (a ragadós oldalával felfelé) kell felhelyezni, ez lehetővé teszi, hogy az anyagot felragasszuk a hímzési területekre. Ha készen van a hímzés, az anyag és a felesleges rögzítőanyag eltávolítható, és a művelet megismételhető.
4. A letéphető anyagrogzító közepes súlyú szövött anyagoknál alkalmazható, mint pl.: vászon, puplin és pamutvászon. Az anyagrogzító sok öltést megtart, különösen akkor, ha kettő vagy több rétegben alkalmazzák. Ez az anyagrogzító típus nem-szövött anyagból készül, ami lehetővé teszi, hogy a hímzés végeztével a felesleges széleket könnyen le lehessen tépni. Ez a rögzítőanyag szintén megvásárolható feketében.
5. A vízben oldódó rögzítőanyag akkor hasznos, ha el akarja kerülni, hogy a bolyhok, redők megzavarják az öltéseket, pl. törülközők esetében. Frottírszövet, kordbársony, bársony műszőrme például olyan anyagok, amelyek esetében a bolyhok és redők bekerülhetnek a hímzés öltéseibe. Az eredmény egy félkész, rendezetlen kinézet, ahol az anyag kilóg a hímzés lezárt öltései közül. Ilyen esetben az anyag szálai vízben oldódó anyagrogzítóval lefoghathatók, így szépen és pontosan helyezhetők el az öltések. A vízben oldódó anyagrogzító akkor is használatos, ha csipkeszerű, vagy hasonló motívumot szeretne létrehozni. A vízben oldódó anyagrogzító a hímzést követően könnyen lehúzható az anyagról, a maradék pedig vízzel könnyen eltávolítható. A vízben oldódó anyagrogzító törülközők esetében is használatos, ahol gyakran szükség van rögzítésre, de a maradék rögzítő láthatósága nem kívánatos.

## Anyagfelhúzási technikák

„Minden munkához a megfelelő szerszám szükséges” - állítja a sokszor ismételt mondás. Ez a hímzőiparban is igaz. A nem megfelelő méretű vagy típusú hímzőkeret gyenge kialakítási pontosságot eredményez vagy károsíthatja a terméket. A keret használatától, típusától függ, hogy a végeredmény tökéletes vagy használhatatlan lesz.

### ■ Alapvető kerettípusok

**Henger formájú keretek:** Ez a típusú keret lehetővé teszi henger formájú, előre elkészített anyagok felhelyezését. Lehetővé teszi a ruha egyik oldalának hímzését anélkül, hogy átszúrnánk a hátoldalát.

**Sapkakeretek** Ezek speciális hímzőkeretek (abroncsok), amelyek sapkák hímzéséhez készültek. Számos géphez több stílusban kaphatók, ezek közül két alaptípus: lapos sapkákhöz valók (lapos gépek esetén) vagy természetes ívű sapkák varrására valók (henger formájú gép esetén).

**Az anyag abroncsba fogása:** A befogott anyagnak és a hátrésznek teljesen simának, ránc- és hullámmentesnek kell lennie. Ha ki kell simítani a ráncokat és a hullámokat, az anyagot és az anyagrogzítót együtt húzza meg. A kellenél ne húzza meg jobban, így az anyag sík és rugalmas marad. Túlhúzás esetén a keret eltávolítása után a hímzés körül ráncok alakulnak ki. Az alakzat részei között hézagok is kialakulhatnak.

**Belső/külső keret felhelyezése:** A külső keret alatt a hátoldalon az anyagon és a rögzítőanyagon enyhe gerincnek (3 mm (1/8 hüvelyk)) kell lennie. Csak akkor húzza meg a csavart, ha a belső keret laza. Kerülje a csavar túlhúzását, mivel ez ráncokat eredményez az anyagon, és átszakíthatja a csavarmenetet.

## Anyag/anyagrögztítő megfelelési táblázata

Anyag/ Ruha	A hátoldali anyagrögztítő száma	A felső segédreteg száma	Megjegyzések
Frottírszövet	1 letéphető	1 vízben oldódó	Növeli a sűrűséget és/vagy a laposöltés szélességét. A finom részletek és a kisbetűk hajlamosak beakadni a frottírszövet hurkaiba.
Selyemzakó	Vastag bélés: Nincs Vékony bélés vagy nincs bélés: 1 letéphető	Nincs	Ha a ruha csúszkál a keretben, és így fennáll a pontatlanság veszélye, vonja be a belső keretet takarószalaggal, vagy átlós szárlirányú szalaggal. Ez elég durva befogófelületet hoz létre a ruha megtartásához és minimalizálja a kopást.
Vászon lepedőanyag	1 letéphető	Nincs	A nagy sűrűségű, vagy részletgazdag kialakítások több rögzítőanyagot követelnek. Ebben az esetben alkalmazzon két könnyű rögzítőanyagot, egy darab nehéz helyett.
Pamutvászon	1 letéphető	Nincs	Ha a tű kezd felmelegedni, vagy a szál elszakad, csökkentse a sebességet.
Kalapok	Opcionális	Opcionális	A szokványosnál gyakrabban cseréljen tűt, mivel a bélésvászon hamar kiveszi a tű hegyét. A könnyű, letéphető rögzítőanyagok csökkentik a szálszakadás kockázatát, és szabályozzák a szálfeszességet. Kordbársonyon vagy sapkák szivacsbetétes első része esetében használjon felső segédanyagot.
Ingek (szövött)	1 letéphető	Nincs	A nagy sűrűségű, vagy részletgazdag kialakítások több rögzítőanyagot követelnek. Ebben az esetben alkalmazzon két könnyű rögzítőanyagot, egy darab nehéz helyett.
Rövid ujjú ing	1 levágható	Opcionális	A kisméretű betűket tartalmazó és részletgazdag kialakításokhoz, valamint a piké szövetekhez használjon felső segédanyagot.
Flanel	1 letéphető	Opcionális	Ha a ruha felszíne textúrált, pl. keresztfonásos vagy köpperfonásos, használjon felső segédanyagot.
Vászon	1 letéphető	Nincs	Szorosan fogja be.
Kordbársony	1 letéphető	1 vízben oldódó	Az öltések anyagba merülésének elkerüléséhez nagyobb öltéssűrűség vagy több alsóöltés szükséges.
Fehérnemű vagy selyem	1 vagy 2 könnyű letéphető	Opcionális	Csökkentse a varrás sebességét. A szál legyen kis feszítettségű. Kisbetűk vagy részletgazdag kialakítás esetében használjon felső segédanyagot. Nagyon finom anyagokhoz használjon vékonyabb tűt. Betűk vagy finom részletek esetén kerülje a nagyon keskeny laposöltést; növelje az öltésszélességet vagy használjon huroköltést. Óvatosan távolítsa el (ne húzza) a hátrészt és a felső segédanyagot a ruháról.
Kötött pulóver	1 levágható vagy öntapadós letéphető	1 vízben oldódó	Vastag vagy üreges kötött anyagokhoz rögzítőanyagként használjon megegyező színű sűrű szövésű organza vagy függöny anyagot.
Melegítőfelső	1 levágható vagy öntapadós letéphető	Opcionális	A fokozottan részletgazdag kialakítás két réteg könnyű levágható anyagrögztítőt igényel. Extra vastag anyag és részletgazdag kialakítás esetében használjon felső segédanyagot.
Rövid ujjú póló	1 könnyű levágható vagy öntapadós letéphető	Opcionális	Kisbetűk vagy finom részletességű kialakítás esetében használjon felső segédanyagot. A szál feszítettsége kicsi legyen. Kerülje a sűrű öltésű kialakításokat.



### Megjegyzés

- A rendelkezésre álló anyagok és rögzítők széles skálája miatt a fenti adatok csupán útmutatóul szolgálnak. Ha egy konkrét anyag/rögztítő kombináció esetén bizonytalan lenne, a kész ruhadarab előtt alkalmazzon varráspróbát.

## KÜLÖN MEGVÁSÁROLHATÓ TARTOZÉKOK

### Külön megvásárolható hímzőkeret felhelyezése ipari hímzőgépekre

A hímzőkeret ipari hímzőgépekre történő felhelyezéséhez készítse elő a hímzőkeret-tartót. Ha felhelyezte az ipari hímzőgépekhez való hímzőkeretet, a hímzőkeret-tartó jobb és bal karja is mozog.

- 1** Távolítsa el a hímzőkeretet. (Lásd: 68. oldal.)
- 2** Lazítsa meg a hímzőkeret-tartó két szárnyas csavarját.

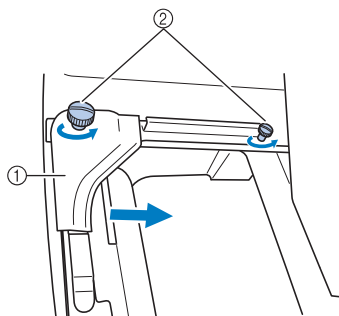

- ① Bal oldali tartókar
  - ② Szárnyas csavarok
- ▶ A hímzőkeret-tartó bal oldali tartókarja mozgatható.
- A csavarokat maximum 2 fordulattal lazítsa meg az óramutató járásával ellentétes irányban. Ne távolítsa el a csavarokat.

- 3** Mozdassa a baloldali hajtókart a csavarnak az ipari hímzőgépekhez való hímzőkerethez történő igazításához a jobb oldalon, majd húzza vissza a szárnyas csavarokat.

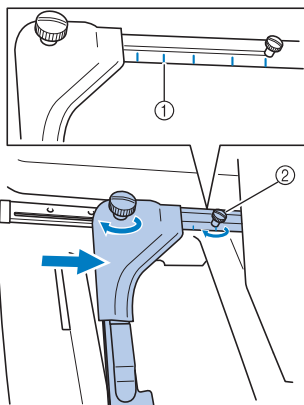

- ① Jelzés ipari hímzőgépekhez való hímzőkerethez
- ② Állítsa be a csavart a jelzéshez.

- 4** Csillagfejű csavarhúzó használatával lazítsa meg a két csavart, és távolítsa el őket.

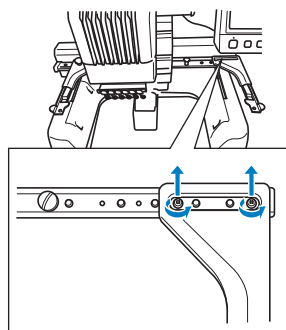

- 5** Vegye le a jobb kart, és az ábrának megfelelően, a karban lévő üregek segítségével igazítsa be a hímzőkeret-tartón lévő csapszegeket, majd illesse vissza a 4. lépésben eltávolított csavarokat, és húzza meg őket.

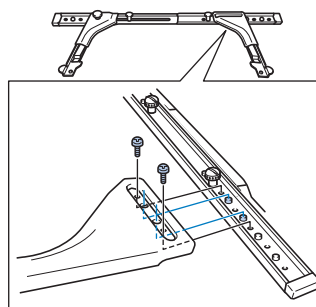

- ▶ A hímzőkeret-tartó készen áll a hímzőkeret rögzítéséhez. Az ipari hímzőgépekhez való hímzőkereteket ugyanúgy helyezze fel, mint a géppel együtt megvásárolt hímzőkereteket. (Lásd: 49. oldal.)

#### Megjegyzés

- Amikor ipari hímzőgépekhez való hímzőkeretet használ, előfordulhat, hogy a gép nem ismeri fel a keretben a hímzési területet. Annak ellenőrzéséhez, hogy a minta ráfér-e a hímzési területre, használja a próbavarrás funkciót.



## Külön megvásárolható sapkakeret használata

Külön megvásárolható sapkakeret használatával mintákat hímezhet sapkákra és kalapokra. A sapkakeret használatának művelete az alábbiakban olvasható.

### A sapkakeret és kiegészítői

A sapkakeret használatához sapkakeret-meghajtó és befogóállvány szükséges.

#### Speciális sapkakeret 2

- 1 Hímzőterület:  
60 mm (M) × 130 mm (Sz)  
(2-3/8 hüvelyk (M) × 5-1/8 hüvelyk (Sz))
- 2 A jelzés a hímzési terület közepét jelzi.
- 3 Csappantyú zár

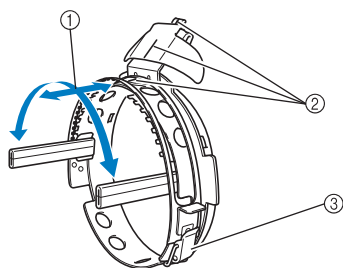

#### Sapkakeret-meghajtó és 4 szárnyas csavar

A sapkakeret varrógéphajtóhoz való csatlakoztatása érdekében távolítsa el a hímzőkeret-tartót, és csatlakoztassa a sapkakeret hajtását a varrógéphajtóhoz.

- 1 A mozgórész stabilizálásához illesse be a szárnyas csavarokat a furatokba, és húzza meg azokat. A sapkakeret hajtás tárolásához használja ezeket a furatokat.
- 2 Tartórugó  
A sapkakeret két tartórugó tartja.

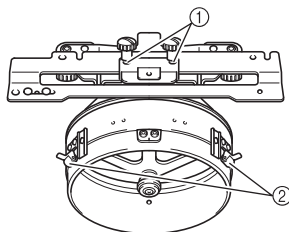

#### Befogóállvány

A sapka sapkakeretbe való befogásához használhatja.

- 1 Tartók  
A sapkakeretet két tartóelem tartja.
- 2 Rögzítőpofa  
A rögzítési felület összehúzását a szárnyas csavarral végezheti el.
- 3 Csavarok  
A hímezett sapka típusának megfelelően állítsa be a befogóállvány méretét.

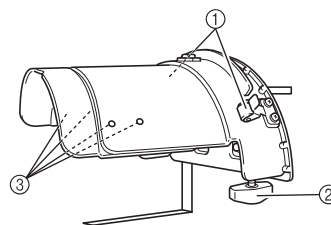

#### Alátétlap



#### Imbuszkulcs (nagy)

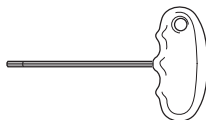

#### Imbuszkulcs (közepes)

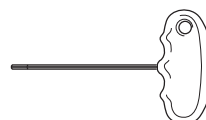

- A sapkakeret hajtás gyűrűjének és az L-alakú befogó magasságának a beállítására használhatja. (Lásd: 229. oldal.)



#### Emlékeztető

- A sapkakeret felszerelése előtt győződjön meg arról, hogy beállította-e a sapkakeret hajtás gyűrűjét és az L-alakú befogó magasságát. (Ha ugyanazt a gépet használja, a beállítást elég egyszer elvégezni. Továbbá ez a beállítás nem szükséges, ha a géppel együtt megvásárolt sapkakeretet használ.)
- A sapkakeret-meghajtó gyűrűjének és az L-alakú befogó magasságának beállítása után, ha más gépet használ, ezeket a beállításokat ismét el kell végezni. A magasság gépenként eltérő lehet. További részletekért érdeklődjön hivatalos márkakereskedőjénél.



#### Megjegyzés

- Ha felhelyezi a sapkahímzőkeretet, a hímzőkeret-jelzések az alábbi módon megmutatják, mely hímzőkeretek használhatók.



## Sapkatípusok

A géppel az alábbi típusú sapkák hímzése ajánlott.

### ■ Szabvány (Pro Style)

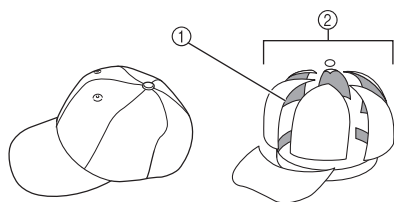

- ① Első rész: Pro style
- ② 6 részes

<b>Otto International, Inc. sapkamodell szám (Példa)</b>	OTTO27-007	
<b>Hálós hátrész az elülső panelek hátoldalán (lágú és kemény)</b>	Merev szerkezetű elülső rész	Nem szerkezetes lágú korona
<b>Könnyű keretbe fogás (abroncsozás)</b>	Könnyű (Javasolt)	Meglehetőse n könnyű
<b>Hátrész</b>	1 - 2 réteg	2 - 3 réteg

### ■ Alacsony profil (alacsony illesztés)

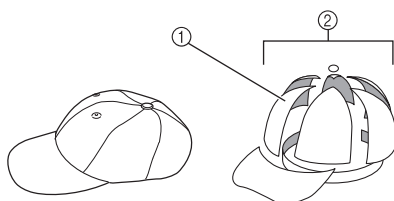

- ① Első rész: alacsony illesztés
- ② 6 részes

<b>Otto International, Inc. sapkamodell szám (Példa)</b>	OTTO23-225	OTTO18-203
<b>Hálós hátrész az elülső panelek hátoldalán (lágú és kemény)</b>	Merev szerkezetű elülső rész	Nem szerkezetes lágú korona
<b>Könnyű keretbe fogás (abroncsozás)</b>	Nagyon nehéz (mivel a sapka anyaga igen kemény.)	Meglehetőse n könnyű
<b>Hátrész</b>	1 - 2 réteg	2 - 3 réteg

### ■ Golf Style

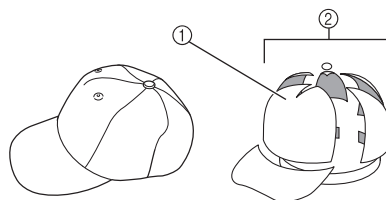

- ① Első rész: Nem osztott
- ② 5 részes

<b>Otto International, Inc. sapkamodell szám (Példa)</b>	OTTO37-024
<b>Hálós hátrész az elülső panelek hátoldalán (lágú és kemény)</b>	Merev szerkezetű elülső rész
<b>Könnyű keretbe fogás (abroncsozás)</b>	Meglehetőse n könnyű
<b>Hátrész</b>	1 - 2 réteg



### Emlékeztető

- Ellenőrizze, hogy az ① terület le van-e fedve hálóval.

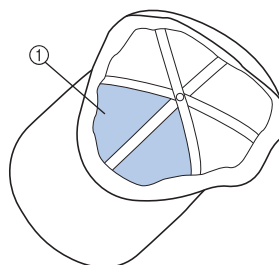

### Megjegyzés

- Nincs középvonal, amely felhasználható lenne a sapka befogására a sapkakeretbe. A sapka befogása előtt használjon szénceruzát a középvonal megjelölésére.

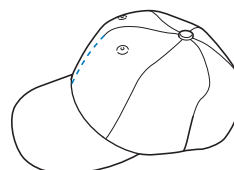



■ **A sapka anyagának hímzése nem javasolt**

- 50 mm (2 hüvelyk) magasságnál kisebb elülső paneles sapkák (mint pl. napellenzők)
- Gyermeksapkák
- Sapkák, amelyeknek a karimája hosszabb mint 80 mm (3-1/16 hüvelyk)

**Anyagra vonatkozó óvintézkedések**

■ **Hímzésre javasolt sapkaanyagok**

- 35% pamut / 65% poliészter
- 100% pamut
- 80% gyapjú / 20% nylon
- 15% gyapjú / 85% akril

■ **A sapka anyagának hímzése nem javasolt**

Ha a sapkában az alábbi anyagok vannak, keretbe fogásuk igen nehéz, könnyen gyűrődnek, vagy összemennek.

- Poliészter hab
- Stretch anyag
- Melton gyapjú
- 100% nylon
- Szarvasbőr

**A sapkakeret használatának előkészületei**

■ **A sapkakeret-meghajtó felszerelése**

A  →  →  →  megérintésével megnézheti a működésről készült videót az LCD-kijelzőn (lásd 206. oldal).

Távolítsa el a hímzőkeretet a varrógéphajtóról, ezután szerelje fel a sapkakeret-meghajtót. A hímzőkeret-tartó eltávolítása előtt távolítsa el a hímzőkeretet. (Lásd: „A hímzőkeret eltávolítása” oldalon 68.)

**1 Lazítsa meg, és vegye ki a hímzőkeret-tartó két szárnyas csavarját.**

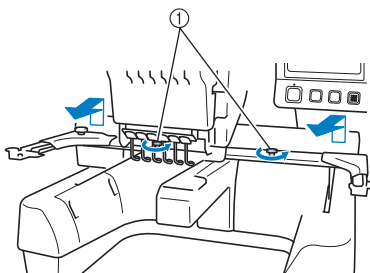

- ① Szárnyas csavarok
- A levett szárnyas csavarok továbbra is rajta vannak a hímzőkeret-tartón.

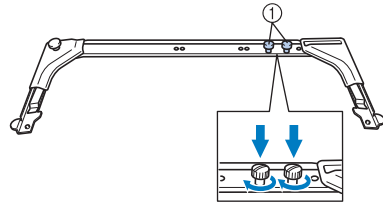

- ① Tegye vissza a két szárnyas csavart a hímzőkeret-tartóba.

**2 Távolítsa el és tegye félre a sapkakeret hajtás két felső szárnyas csavarját. Lazítsa meg a két alsó szárnyas csavart (4 fordulattal).**

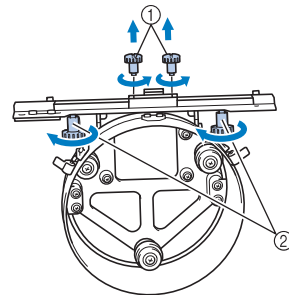

- ① Felső szárnyas csavarok
- ② Alsó szárnyas csavarok

**3 Tolja át a géptörzset a sapkakeret-meghajtó gyűrűjén.**

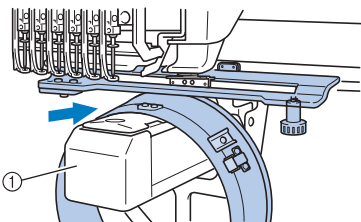

- ① Géptörzs

**Megjegyzés**

- Legyen óvatos, nehogy a sapkakeret hajtás beleütközzön valamelyik közeli alkatrészbe, pl. a nyomótalpba.

A 4-7 lépés szerint csatlakoztassa a sapkakeret-meghajtót a varrógéphajtóhoz.

- 4** Illessze a sapkakeret-meghajtó alján lévő két szárnyas anyát a varrógéphajtó v-alakú vágásaiba, és helyezze a sapkakeret-meghajtó rögzítőlemezt a varrógéphajtó keretrögzítő lemezének a tetejére.

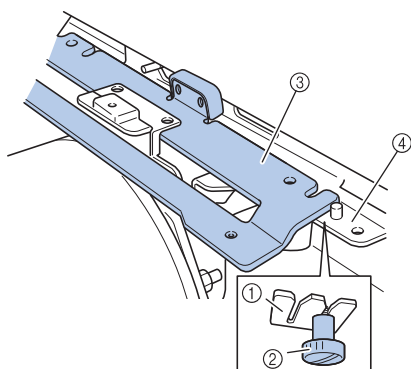

- ① Bevágás a varrógéphajtón  
 ② A sapkakeret-meghajtó szárnyas csavarja  
 ③ A sapkakeret-meghajtó rögzítőlemeze  
 ④ A varrógéphajtó keretrögzítő lemeze

- 5** Illessze be a varrógéphajtó keretrögzítő lemezének csapszegeit a sapkakeret-meghajtó rögzítőlemezének furataiba.

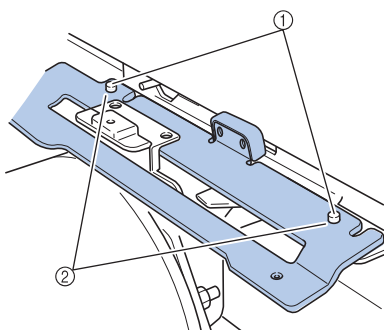

- ① A varrógéphajtó keretrögzítő lemezen található csapszegek  
 ② Furatok a sapkakeret-meghajtó rögzítőlemezén

- 6** Illessze be a sapkakeret-meghajtó rögzítőlemez külső furataiba a két felső szárnyas csavart, és húzza meg.

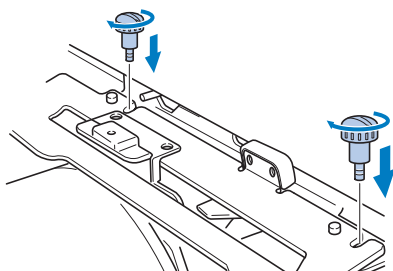

- 7** Mialatt a gép mentén teljesen beillesztett helyzetig előretolja a sapkakeret-meghajtót, a sapkakeret-meghajtó rögzítéséhez húzza meg a két alsó szárnyas csavart.

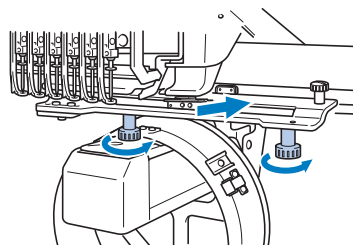

- Ezzel a sapkakeret-meghajtó felszerelése befejeződött.

### ■ A sapkakeret-meghajtó beállítása

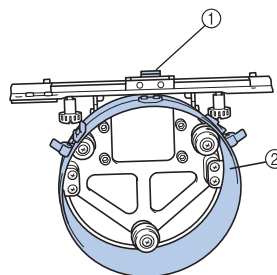

- ① L-alakú befogó  
 ② Gyűrű



### Emlékeztető

- Ha ugyanazt a gépet használja, a sapkakeret-meghajtót csak egyszer kell beállítani, amikor a gépet először használja.

- 1** Kapcsolja be a gépet. Miután a varrógéphajtó kiindulási helyzetbe áll, kapcsolja ki a gépet.



### Megjegyzés

- A sapkakeret-meghajtót a varrógéphajtó indulási helyzetéhez állítsa be.

- 2** A hatszögletű csavarok meglazítása a (közepes) imbuszkulcs használatával. A csavarokat csak kb. egy fordulattal lazítsa meg.

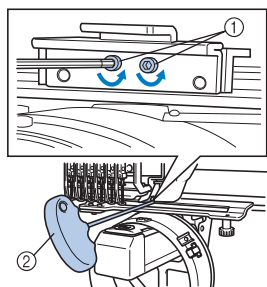

- ① Hatszögletű csavarok  
② Imbuszkulcs (közepes)

### Megjegyzés

- Túláságosan ne lazítsa ki őket.

- 3** Engedje le az L-alakú befogót annyira, hogy hozzáérjen a géptörzshöz, majd az imbuszkulccsal (közepes) húzza meg a két hatszögletű csavart. A csavarokat erősen húzza meg.

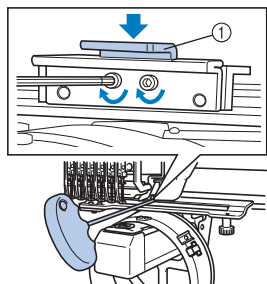

- ① L-alakú befogó

- 4** A (nagy) imbuszkulcs használatával lazítsa ki a négy hatszögletű csavart a gyűrű belsejében. A csavarokat csak kb. egy fordulattal lazítsa meg.

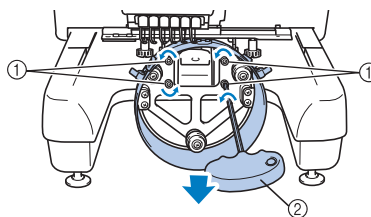

- ① Hatszögletű csavarok  
② Imbuszkulcs (nagy)

- A csavarok kilazítását követően le tudja engedni a gyűrűt.

### Megjegyzés

- Túláságosan ne lazítsa ki őket.

- 5** Az alátétlapot illesse be a géptörzs és a sapkakeret-meghajtó gyűrűje közé.

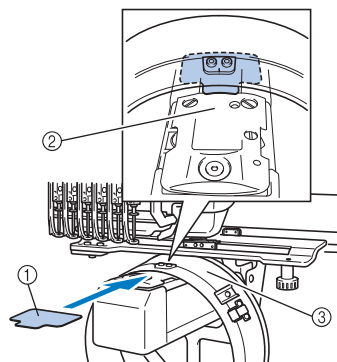

- ① Alátétlap  
② Géptörzs  
③ A sapkakeret-meghajtó gyűrűje

- 6** Kissé nyomja le a gyűrűt, majd a (nagy) imbuszkulcs használatával húzza meg a gyűrű belsejében lévő négy hatszögletű csavart.

Húzza meg erősen a csavarokat.

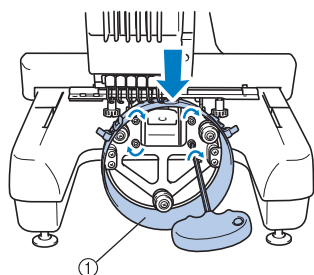

① Gyűrű

**! VIGYÁZAT**

- Győződjön meg arról, hogy minden egyes csavar erősen meg van-e húzva. Ha a bármelyik csavar laza, az balesetet okozhat.

- 7** Vegye ki a ⑤. lépésben beillesztett alátétlapot.

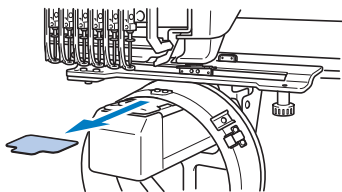

**■ A túlemezhelyező felszerelése**

Helyezze fel a túlemezhelyezőt a túlemezre.

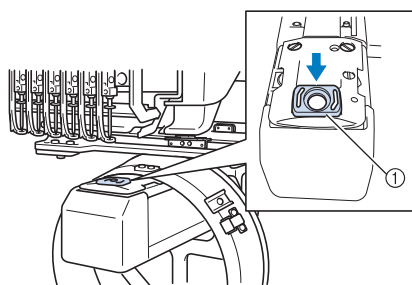

① Túlemezhelyező

**■ A befogóállvány előkészítése**

Engedje le az ütközőt, majd helyezze a befogóállványt egy stabil felületre, pl. egy asztalra.

- 1** Csillagfejű csavarhúzó segítségével lazítsa meg a két csavart és a nyíllal jelzett irányba engedje le az ütközőt.

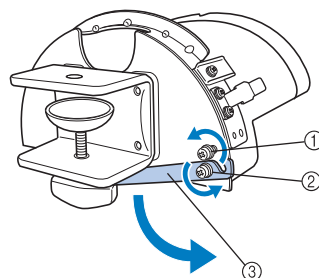

- ① Lazítsa ki a csavart, így az ütköző beakasztható és befogható a csavarba.
- ② Addig lazítsa, amíg az ütköző mozog.
- ③ Ütköző

- 2** Húzza meg a két csavart.
- Győződjön meg arról, hogy az ütköző megfelelően rögzítve van-e.

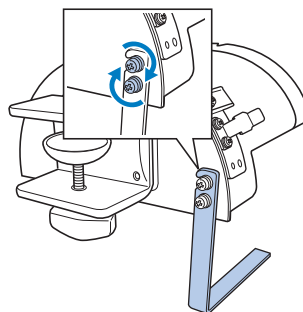

A helyezze a befogóállványt egy stabil felületre, mint pl. egy asztal.

- 3** A szárnyas csavar meglazításával nyissa ki a rögzítőpofát úgy, hogy beleférjen a rögzítőfelület.

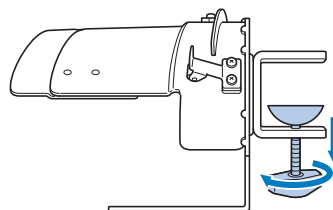

- A rögzítőpofa 9 mm-től (3/8 hüvelyk) 38 mm-ig (1-1/2 hüvelyk) terjedő vastagságú területre fogatható fel.

- 4** A szárnyas csavar meghúzásával szilárdan fogassa fel a rögzítőpofát a rögzítési felületre.

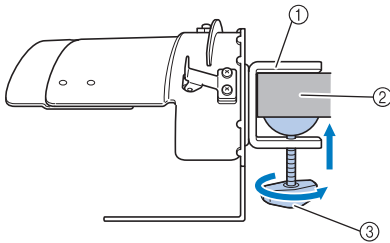

- ① Rögzítőpofa  
② Rögzítési felület  
③ Szárnyas csavar meghúzása



### Emlékeztető

- Ha rés van a szárnyas csavar rögzítő alátéte és a rögzítési felület között, az alábbi ábra szerint illeszze be a mellékelt alátétet.

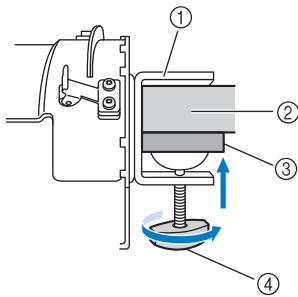

- ① Rögzítőpofa  
② Rögzítési felület (Munkaasztal, asztal, stb.)  
③ Alátétlap  
④ Szárnyas csavar

- 5** Ellenőrizze, hogy mindenhol szoros-e. Ha nem tapasztal megfagyulást, ismét szerelje fel a befogóállványt a rögzítési felületre.



### Megjegyzés

- Győződjön meg arról, hogy a rögzítőpofa megfelelően rögzül-e a rögzítési felületre és hogy a szárnyas csavarok rendesen meg vannak-e húzva.
- Ne helyezze a befogóállványt instabil felületekre (hajlékony, görbe vagy ferde).
- Ügyeljen arra, hogy a befogóállvány ne essen le eltávolítás közben.

- 6** A hímzett sapka típusának megfelelően állítsa be a befogóállvány méretét.

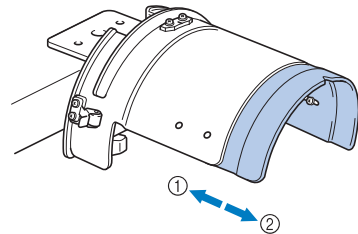

- ① Alacsony profil (alacsony illesztés)  
② Szabványtípus (Pro style)

### ■ Szabványtípushoz

Csillagfejű csavarhúzó használatával egy fordulattal lazítsa meg a befogóállvány belsején lévő négy csavart (kettő a jobb és kettő a bal oldalon).

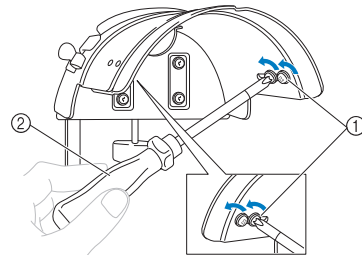

- ① Csavarok  
② Csillagfejű csavarhúzó



### Megjegyzés

- Teljesen ne tekerje ki a csavarokat (kettő a bal, kettő a jobb oldalon); mivel így ezek elveszhetnek. Meglazításhoz csak kissé tekerje ki a csavarokat.

Húzza a befogóállványt maga felé, majd a csillagfejű csavarhúzóval húzza meg a négy csavart (kettő a bal, kettő a jobb oldalon).

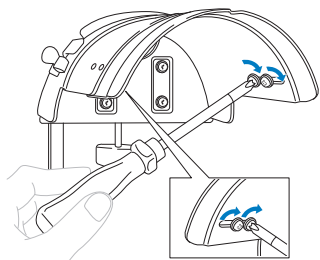

► Ezzel befejeződött a befogóállvány előkészítése.

## A sapkakeret rögzítése



megérintésével megnézheti a működésről készült videót az LCD-kijelzőn (lásd 206. oldal).

Helyezze a sapkát a befogóállványhoz csatlakoztatott sapkakeretre, majd a befogott sapkával együtt távolítsa el a sapkakeretet a befogóállványról. Ezután helyezze fel a sapkakeretet a sapkakeret-meghajtóra a gépen.

## ■ A sapkakeret felhelyezése a befogóállványra, és a sapka befogása a keretbe

### 1 Helyezze a sapkakeretet a befogóállványra.

Igazítsa össze a befogóállvány oldalát a sapkakeret merevítőrúdjaival, és tolja a sapkakeretet a helyére.

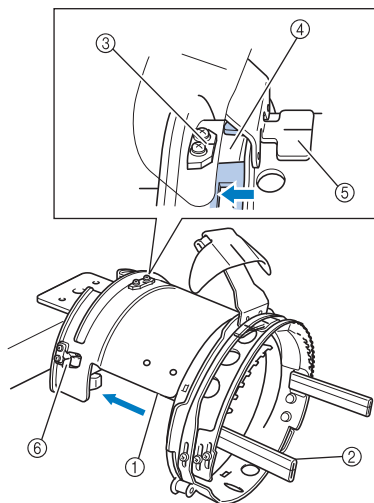

- ① A befogóállvány oldala
- ② A sapkakeret merevítőrúdja
- ③ Vezetőlap a befogóállványon
- ④ Bevágás a sapkakereten
- ⑤ Izzadságtartó-tartó
- ⑥ Tartó

- A befogóállványon lévő vezetéklappal igazítsa be a sapkakereten lévő bevágást, majd pattintsa be a keretet a helyére.

► A sapkakereten két tartó (szorító) van, egy a jobb, egy a bal oldalon.

### 2 Engedje le a csappantyúzárát a sapkakereten, majd oldja a reteszt. Nyissa ki a befogókeretet. A karimatartót is nyissa fel.

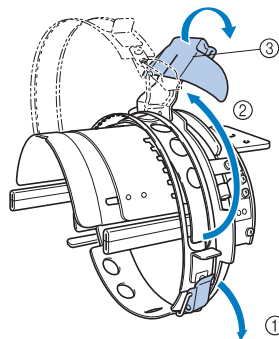

- ① Csappantyú zár nyitva
- ② Befogókeret nyitva
- ③ Karimatartó

- 3** A sapkakereten lévő csapszegekkel biztosítsa az anyagrögzítőt.

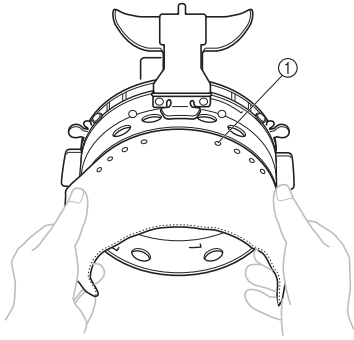

- ① Csapszegek
- A megfelelő rögzítettség érdekében győződjön meg arról, hogy a csapszegek átmennek-e az anyagrögzítőn.

- 4** Húzza fel (pattintsa át) az izzadságtelét a sapka másik felére, majd helyezze a sapkát a sapkakeretbe.

Mindkét kézzel fogja meg a sapka két oldalát, és igazítsa az alsó keret élét a karima alapjához.

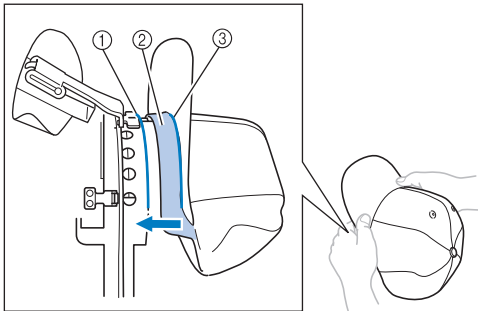

- ① Az alsó keret éle  
② Izzadságtelő  
③ A karima alapja

Ugyanekkor igazítsa a sapka középvonalát az izzadságtelő-tartó középvonalához a sapkakereten, majd csúsztassa az izzadságtelőt az izzadságtelő-tartó alá.

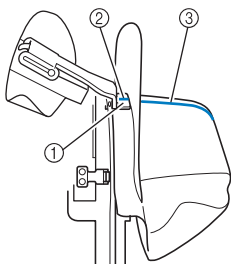

- ① Izzadságtelő-tartó  
② Az izzadságtelő-tartó középvonala  
③ A sapka középvonala

- 5** Igazítsa össze a sapka középvonalát a befogóállványon lévő bevágással.

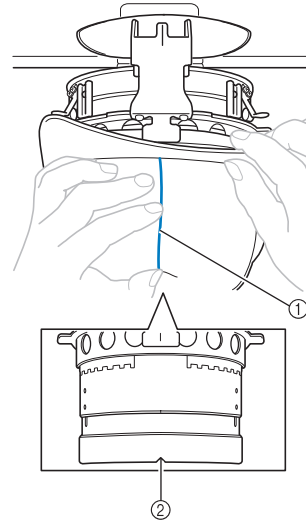

- ① A sapka középvonala  
② Bevágás a befogóállványon

- 6** Helyezze a sapka izzadságtelőjét a sapkakereten lévő bevágásba.

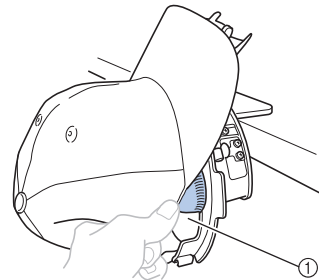

- ① Bevágás a sapkakereten

- 7** Olyan módon zárja be a befogókeretet, hogy a sapka karimája a külső és belső befogókeret között haladjon.

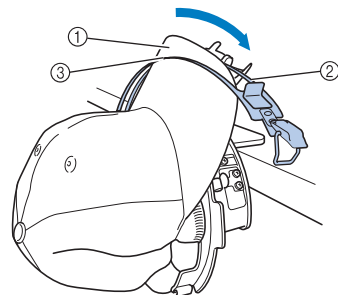

- ① A sapka karimája  
② Belső befogókeret  
③ Külső befogókeret

- 8** Alaposan igazítsa össze a befogókeret fogait a karima alapjával.

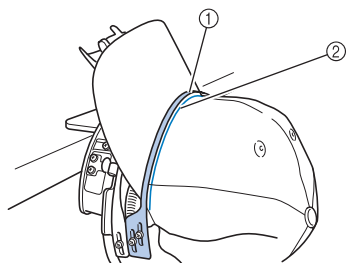

- ① Külső befogókeret fogai
- ② A karima alapja



### Megjegyzés

- Lazítsa meg a két csavart a külső befogókereten, majd igazítsa be a külső befogókeretet, hogy megfeleljen a sapka alakjának, és hogy a befogókeret fogai tökéletesen illeszkedjenek a sapka karimájának az alapjához.

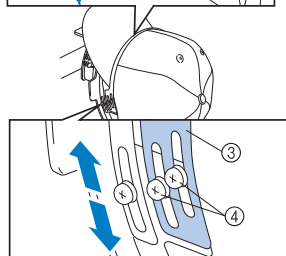
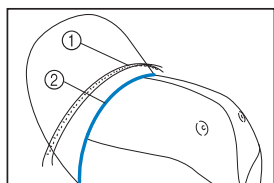

- ① Külső befogókeret fogai
- ② A karima alapja
- ③ Külső befogókeret
- ④ A külső befogókeret csavarjai

- 9** A másik oldalt ugyanígy igazítsa be.

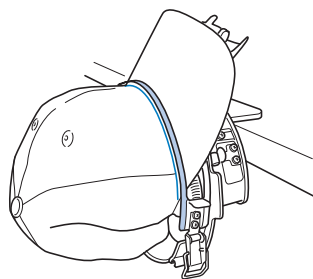

- 10** Zárja le a csappantyúzár karját.

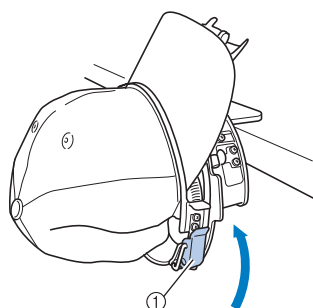

- ① A csappantyúzár karja



### Megjegyzés

- Ha az anyag vastag és a befogókeret nem zárható be, vagy az anyag vékony és a sapka túl lazán ül a keretben, lazítsa meg a belső befogókeret csavarját, és igazítsa be a belső befogókeretet.

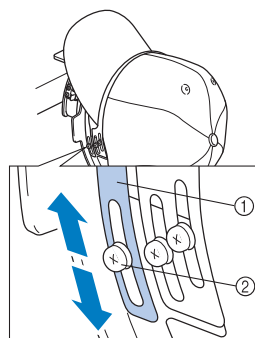

- ① Belső befogókeret
- ② A belső befogókeret csavarjai



- 11** Húzza ki a sapka végeit a közepéből, így kisimíthatja a lelazult részeket.

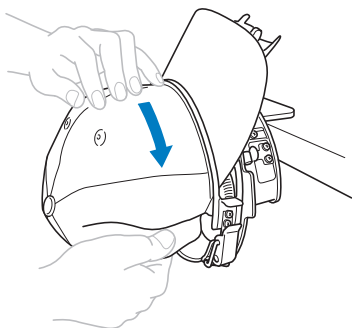

- 12** A szorítókkal rögzítse a sapkát.

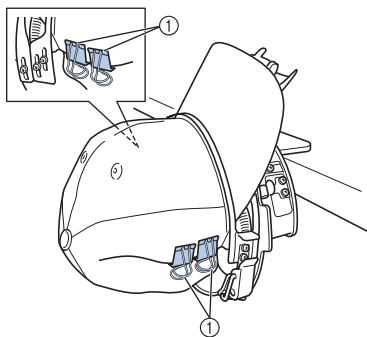

① Szorítók

- A lelazulások eltávolításához a másik oldalon ismételje meg a **11.** és **12.** lépést, és rögzítse a sapkát a szorítókkal.

- 13** Ameddig lehet, húzza fel a karimatartót. Ezután forgassa a karimatartót a sapka karimája fölé, majd engedje le a karimatartót.

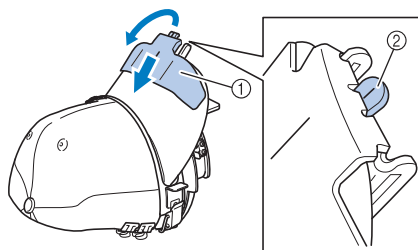

① Karimatartó

② A karimatartó középvonala

- Teljesen engedje le a karimatartót, hogy a középvonala láthatóvá váljon.

- 14** Úgy állítsa be a karimát, hogy kerek formát vegyen fel.

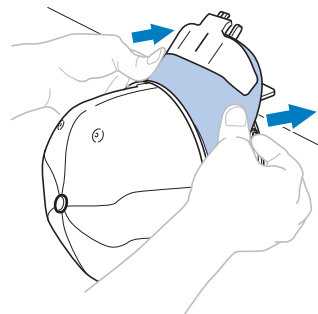

- Ezzel a sapka keretbe való behelyezése véget ért.

- 15** Vegye le a sapkakeretet a befogóállványról.

Mindkét hüvelykujjával nyomja meg mind a bal, mind a jobb oldali tartókat a befogóállványon, majd az ábrának megfelelően húzza le a hímzőkeretet.

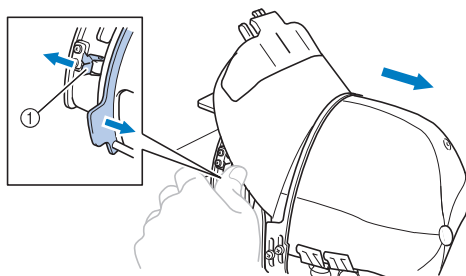

① Tartó

■ **A sapkakeret rögzítése a hímzőgéphez**

A sapkakeret hímzőgéphez való csatlakoztatásához sapkakeret-meghajtó szükséges. Mielőtt csatlakoztatja a sapkakeretet a géphez, csatlakoztassa a sapkakeret-meghajtót a varrógéphajtóhoz. (Lásd: „A sapkakeret-meghajtó felszerelése” oldalon 227.)

**1 Csatlakoztassa a sapkakeretet a sapkakeret-meghajtóhoz.**

Az ábrán látható módon a hímzési pozíciót forgassa oldalra, amikor beilleszti a sapkakeretet, így a sapka karimája nem ütközik a hímzőgépbe.

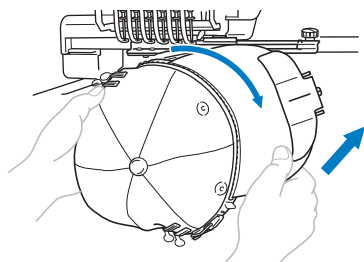

- Legyen óvatos, nehogy a sapkakeret beleütközzön valamelyik közeli alkatrészbe, pl. a nyomótalpba.

Miután úgy fordította a sapkakeretet, hogy a hímzési felület felfelé nézzen, igazítsa össze a sapkakeret-meghajtó gyűrűjét a sapkakeret gyűrűjével. Mialatt a sapkakeretet jobbra és balra igazítja, igazítsa a továbbfejlesztett sapkakereten lévő bevágást a vezetőlaphoz, majd pattintsa be a keretet a helyére.

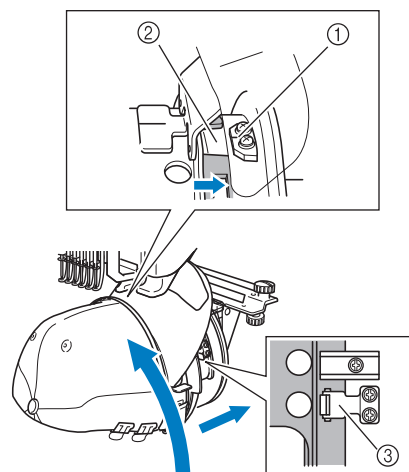

- ① Vezetőlap a sapkakeret-hajtáson
- ② Bevágás a sapkakereten
- ③ Tartó

- ▶ A sapkakeret tartókkal van rögzítve. Ellenőrizze, hogy a meghajtó minden tartója biztosan rögzítve legyen a furatokhoz. Ezzel a sapkakeret felszerelése befejeződött, és a sapka készen áll a hímzésre.

■ **A sapkakeret eltávolítása**

A hímzés befejezését követően távolítsa el a sapkakeretet, és vegye ki a sapkát.

**1 Vegye ki a sapkakeretet a sapkakeret-meghajtóból.**

A két hüvelykujjával nyomja meg mind a két tartót a befogóállvány alsó részén, majd az ábrának megfelelően húzza le a hímzőkeretet.

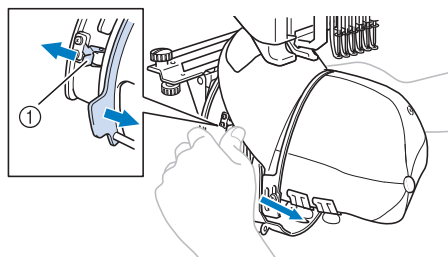

- ① Tartó

Az ábrán látható módon a hímzési pozíciót forgassa oldalra, amikor kiveszi a sapkakeretet, így a sapka karimája nem ütközik a hímzőgépbe.

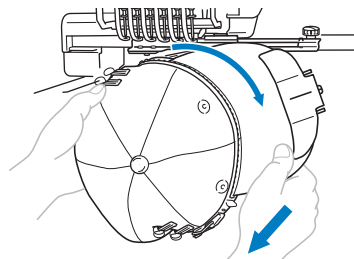

- Legyen óvatos, nehogy a sapkakeret beleütközzön valamelyik közeli alkatrészbe, pl. a nyomótalpba.

- 2** A karimatartó eltávolítását követően nyissa ki a sapkakeret csappanyúzárt, távolítsa el a szorítókat, és vegye ki a sapkát.

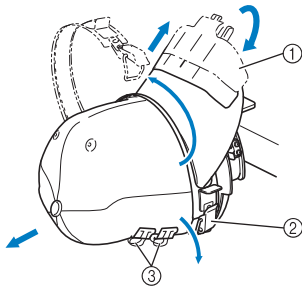

- ① Karimatartó  
② Csappanyúzár  
③ Szorítók

## A hímzőkeret-tartó felszerelése

Miután a hímzőkerettel való hímzés befejeződött, vegye ki a tülemezhelyezőt és a sapkakeret-meghajtót, és csatlakoztassa újból a hímzőkeretet.

- 1** Távolítsa el a tülemezhelyezőt.

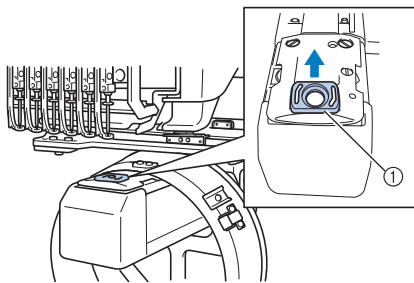

- ① Tülemezhelyező

- 2** Lazítsa meg a két alsó szárnyas csavart.

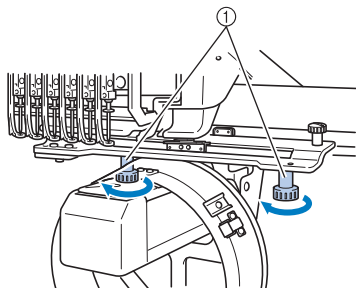

- ① Szárnyas csavarok

- 3** Távolítsa el a két felső szárnyas csavart

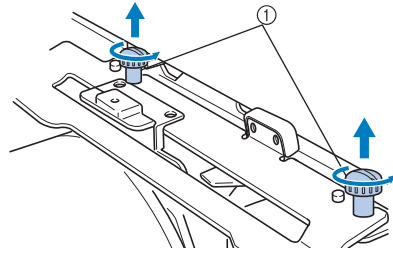

- ① Szárnyas csavarok

- 4** Távolítsa el a sapkakeret-meghajtót.

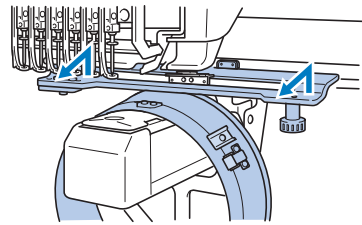

## Megjegyzés

- Legyen óvatos, nehogy a sapkakeret hajtás beleütközzön valamelyik közeli alkatrészbe, pl. a nyomótalpba.

- 5** Az izzadságtერelőn lévő furatot és a vezetőlápot összeigazítva illessze be a ③. lépésben eltávolított szárnyas csavarokat a felső részen levő furatokba, és húzza meg azokat.

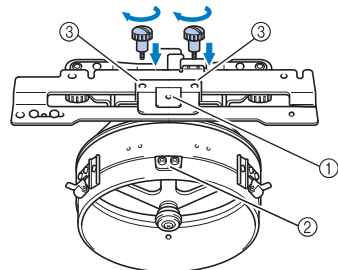

- ① Furat az izzadságtերelőn  
② A vezetőlápot középvonala  
③ Furatok a felső részen
- Illessze a szárnyas csavarokat a furatokba, amelyekre eredetileg a sapkakeret-meghajtó volt felszerelve (azokba a furatokba, amelyekből a ②. lépésben, (227. oldal) eltávolította a szárnyas csavarokat).
  - ▶ A sapkakeret-meghajtó mozgó részének rögzítése megtörtént.

- 6** Igazítsa a hímzőkereten lévő furatokat a varrógéphajtó keretrögzőítő lemezén található csapszegekhez.

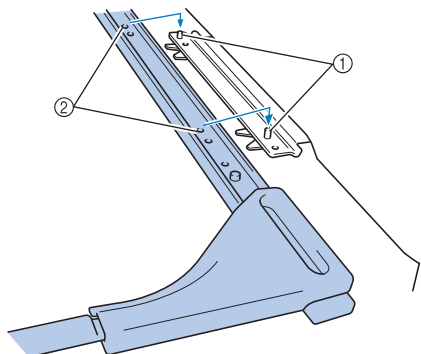

- ① A keretrögzőítő lemezén található csapszegek  
② Furatok a hímzőkeret-tartón

- 7** Rögzítse a hímzőkeret-tartót a két szárnyas csavarral.

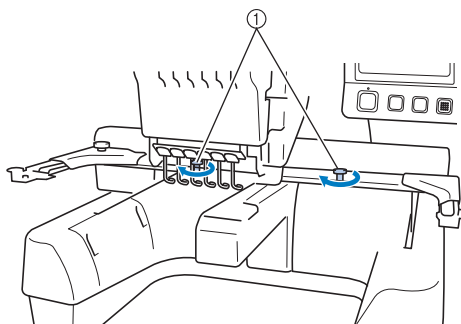

- ① Használja a géphez való szárnyas csavarokat (szárnyas csavarok, amelyeket a 1. lépésben (227. oldal) távolított el).

**! VIGYÁZAT**

- A mellékelt tárcsa alakú csavarhúzó segítségével húzza meg a szárnyas csavarokat.

**További digitalizálási információk**

Amikor hímzési mintát hoz létre a sapkakerettel, ügyeljen arra, hogy a mintaképzési problémák elkerülése végett kövesse az alábbi pontokat (a hézagok pontatlansága a mintában).

- 1** Varrjon alsó öltéseket.

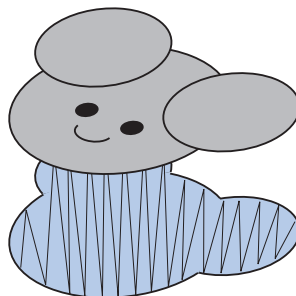

- 2** A minta hímzését középen kezdje, és innen folytassa a szélek felé.

A minták kiválasztásának sorrendje különbözik a megjelenés sorrendjétől. Például a következő kiválasztási sorrend: „E”→„A”→„B”→„R” a „BEAR” mintázatot adja.

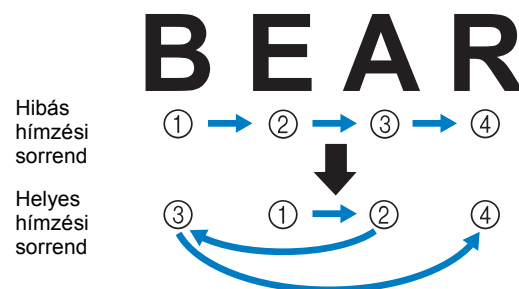

**Megjegyzés**

- Egyik széltől a másikig ne varrjon, mivel ez gyűrődést vagy zsugorodást okozhat.

- 3** Amikor a minták körvonalait varrja, ügyeljen arra, hogy a laposöltés öltésszélessége legalább 2 mm legyen, és az öltés legalább 1 mm-re fedje át az anyagot. Ügyeljen arra is, hogy a körvonalban egyik területen vagy betűben se legyen hosszúöltés-ugrás.

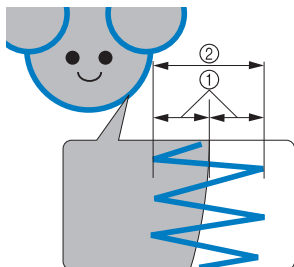

- ① Legalább 1 mm  
② Legalább 2 mm

### **!** VIGYÁZAT

- Ne varrjon négynél több egymást átfedő réteget.

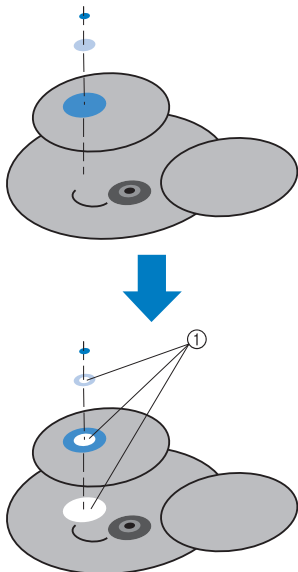

- ① Állítsa be, hogy egymást átfedő területeket ne lehessen varrni.

## Külön megvásárolható orsócsévéő használata

Amikor fémorsóra tekercseli a szálát, használja a külön megvásárolható orsócsévéőt. Az alábbiakban bemutatjuk a külön megvásárolható orsócsévéő beállításának műveleteit.

### Óvintézkedések

Az áramellátással kapcsolatos óvintézkedésekről lásd: 32. oldal. oldal.

### ! VIGYÁZAT

- Az orsócsévéőt stabil, sík felületre helyezze.
- Csak az orsócsévéőhöz való orsókat használja.

### A külön megvásárolható orsócsévéő és kiegészítői

Ellenőrizze, hogy a külön megvásárolható orsócsévéő és annak kiegészítői megvannak-e.

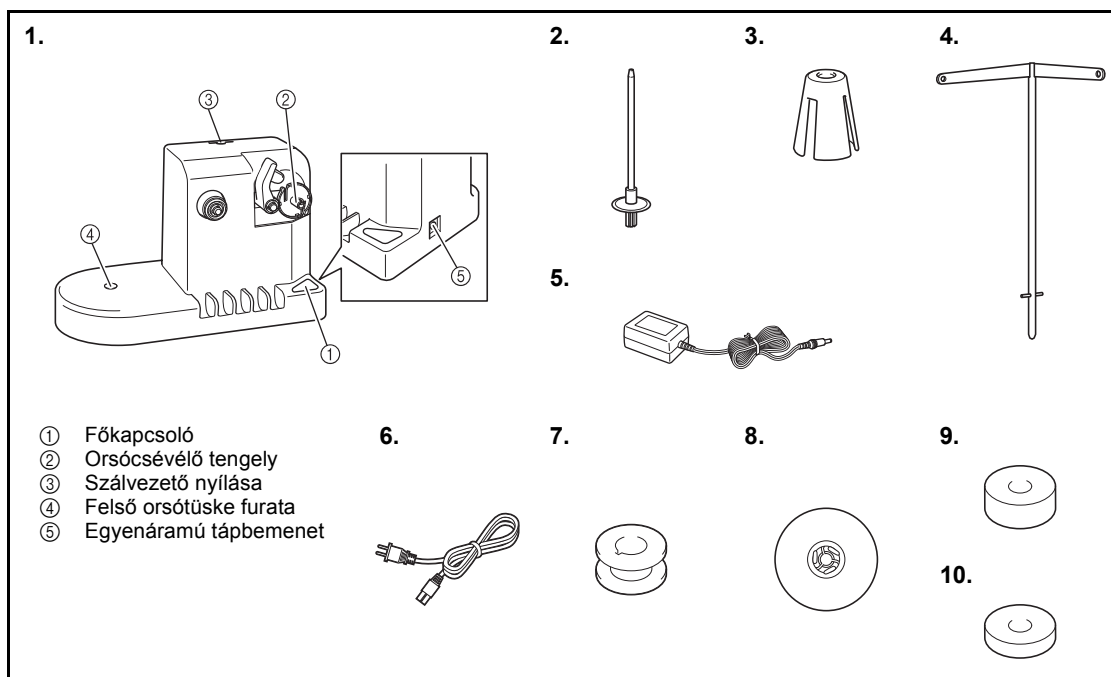

Sz.	Név	Alkatrész kódja	Sz.	Név	Alkatrész kódja
1	Orsócsévéő	PRBW1	6	Tápkábel	Vegye fel a kapcsolatot a legközelebbi hivatalos márkakereskedéssel.
2	Felső orsótüske	XC5949-051	7	Fémorsó × 5	100376-053
3	Orsópárna	XA0679-050	8	Orsósapka	130012-054
4	Szálvezető	XC6644-151	9	Súly (L)	XC5974-151
5	AC adapter	Vegye fel a kapcsolatot a legközelebbi hivatalos márkakereskedéssel.	10	Súly (S)	XC6631-051

- Az orsócsévéő alkatrész kódja eltérhet, attól függően, hogy melyik országban/területen vásárolta a gépet.

## Az opcionális orsócsévélő beállítása

Csatlakoztassa a felső orsótüskét, az orsópárnát és a szálvezetőt az orsócsévélőhöz.

### 1 Illessze össze a felső orsótüskét és az orsópárnát.

Engedje le a tartót és a felső orsótüskét egyenesen illessze a lyukba. Illessze be az orsópárnát.

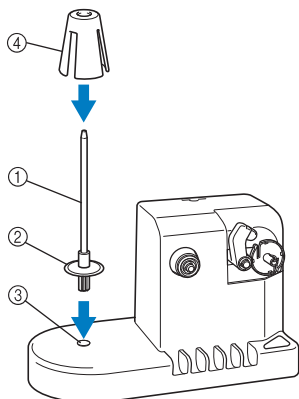

- ① Felső orsótüske
- ② Felső orsótüske tartó
- ③ Felső orsótüske furata
- ④ Orsópárna

### 2 Illessze be a szálvezetőt.

Illessze a szálvezetőt egyenesen a furatba, eközben igazítsa be a szálvezetőn lévő csapokat a nyílás oldalán lévő bevágásokba.

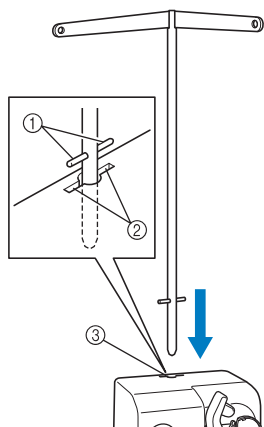

- ① Csapok a szálvezetőn
- ② Bevágások a szálvezető nyílásán
- ③ Szálvezető nyílása

- Ameddig csak lehet, illessze be a szálvezetőt, és győződjön meg arról hogy rögzítve van-e.

## Az AC adapter csatlakoztatása

### 1 Helyezze a tápkábel végén található dugót az AC adapterbe.

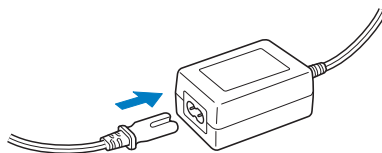

### 2 Csatlakoztassa az AC adapter vezetékét az orsótekerceselő DC bemenetébe, és illessze a tápkábel csatlakozóját a fali áramellátó aljzatba.

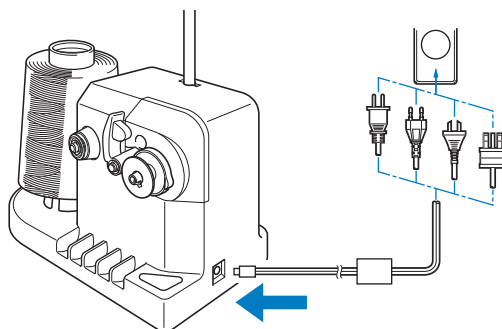

- Az AC hálózati csatlakozót dugja be szorosan az orsócsévélő DC bemeneti csatlakozójába.

## ! VIGYÁZAT

- Csak a tartozék adaptert használja. Az eredetitől eltérő adapter használata károsodást okozhat.
- Az AC adapter csatlakoztatása vagy leválasztása előtt győződjön meg arról, hogy az egység nem üzemel-e.
- Az orsócsévélő használatát követően húzza ki azt az elektromos csatlakozó aljzatból.

## Az alsószal orsózása

Készítse elő az orsót és a cérnaorsót. Használjon pamut vagy sodrott poliészter cernát (74 dtex/2 - 100 dtex/2).

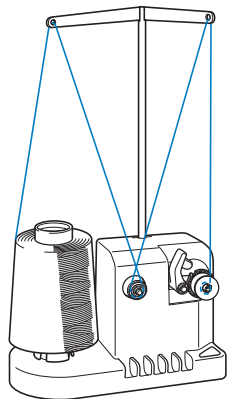

- 1** Igazítsa össze az orsón lévő bevágást az orsócsévéző tengelyén lévő rugóval, és illessze az orsót a tengelyre.

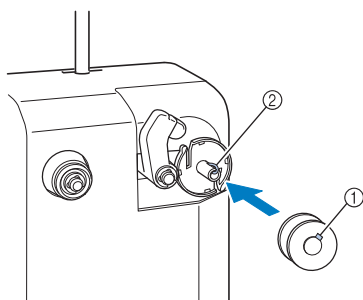

- ① Bevágás az orsón  
② Rugó a tengelyen

- 2** Illessze a cérnaorsót a felső orsótüskére.

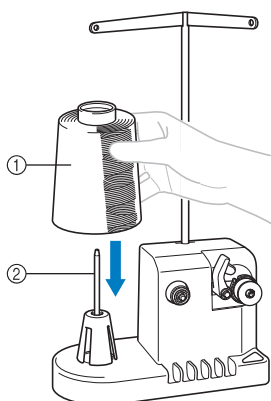

- ① Cérnaorsó  
② Felső orsótüske

## Megjegyzés

- Ha kis orsót használ, vegye ki az orsópárnát, és rakja az orsót közvetlenül a felső orsótüskére. A kis orsó rögzítéséhez használja a orsósapkát.

- 3** Fűzze át a cernát a szálvezető bal oldalán a csévéző elülső része felé.

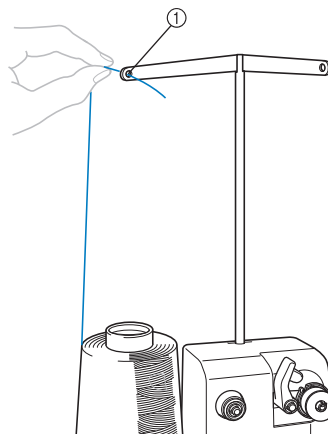

- ① Furat a szálvezetőben

- 4** Az ábrán látható módon vezesse körbe a szálát a szálfeszítő tárcsa körül. Ügyeljen arra, hogy a szál megfelelően be legyen adagolva a szálfeszítő tárcsába.

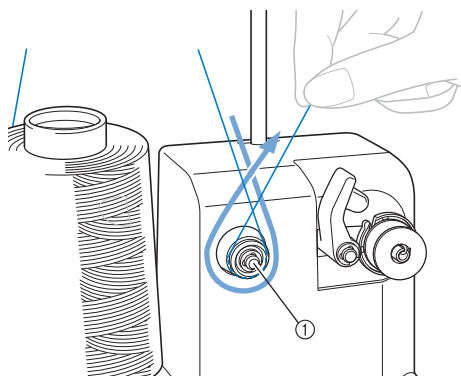

- ① Feszítőtárcsa



- 5** Fűzze át a szálát a szálvezető jobb oldalán a gép hátsó fele irányába.

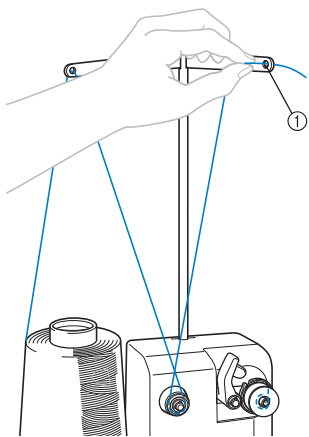

① Furat a szálvezetőben

- 6** Az ábrán látható módon 4-5-ször tekerje körbe a szálát az orsó körül, az óramutató járásával megegyező irányba.

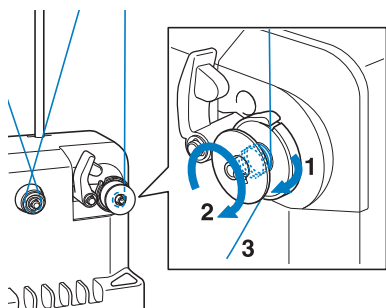

- 7** Fűzze át a szál végét az orsócsévélő nyereg részén lévő nyílásba, és húzza meg a szálát. A szálvágó elvágja a szálát.

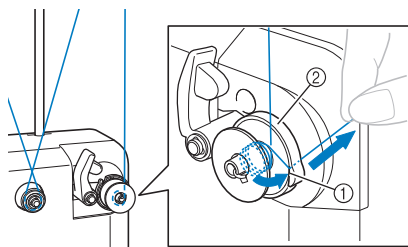

① Vezetőnyílás  
② Orsócsévélő nyereg

## Megjegyzés

- Kövesse a leírt műveleteket. Ha az orsó a céna elvágása nélkül csévél, ha az orsócéna elfogy, a céna rácsavarodhat az orsóra, és tűtörést okozhat.

- 8** Csúsztassa be az orsótokat, amíg a helyére nem kattannak.

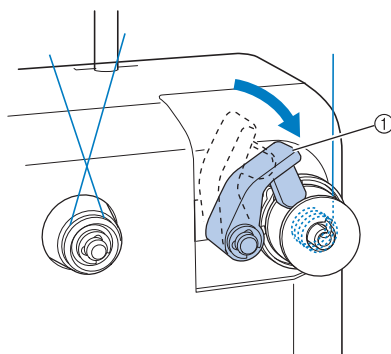

① Orsótok

- 9** Az alsószál orsózásának megkezdéséhez nyomja meg a főkapcsolót.

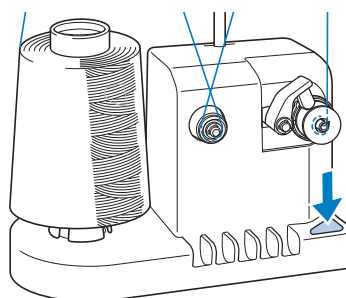

► Kezdje meg az orsó felcsévélését.

- 10** Az orsó automatikusan abbahagyja a forgást, ha a tekerelés befejeződött és az orsók visszatér eredeti helyzetébe.

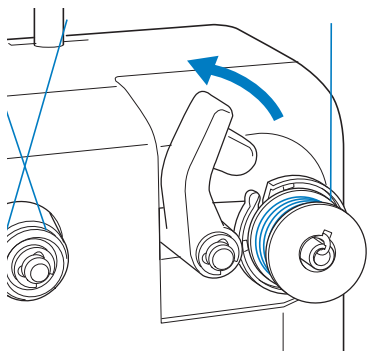

- 11** Távolítsa el az orsót.

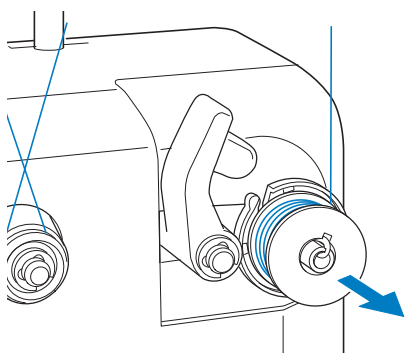

### Megjegyzés

- Amikor eltávolítja az orsót, ne húzza ki az orsócsévéelő nyergét. Ellenkező esetben az orsócsévéelő nyereg meglazulhat vagy kieshet, így károsodhat az orsócsévéelő.

- 12** A cérna szálvágóval való elvágásához húzza át a cérnát az orsócsévéelő nyereg vezetőnyílásán.

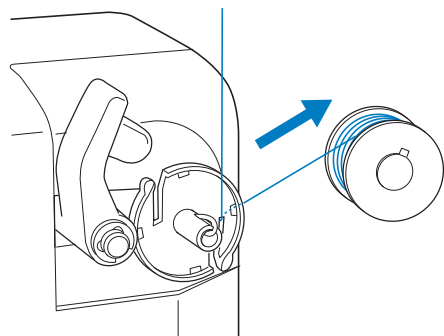

## ! VIGYÁZAT

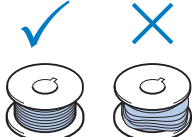
- Ellenőrizze, hogy megfelelő-e az orsócérna felcsévélése, különben a tű eltörhet vagy a szálfeszítő elállíthat. 
- Feltétlenül tisztítsa ki az orsókat minden alkalommal, amikor orsót cserél. Az orsókon lévő feszességállító rugó nyílása körül könnyen összegyűlik a por és a cérnaviasz, mely nem megfelelő szálfeszességet eredményez. A részleteket lásd: „Az orsók tisztítása” oldalon 247.
- Minden orsováltáskor ellenőrizze az alsószál feszességét.
- Az orsócérna típusától függően a szálfeszesség különbözhet. Ne felejtse el ellenőrizni az orsócérna feszességét, és szükség esetén állítsa be. Fémorsók esetén használja mindkét súlyt, a nagyot (L) és a kicsit (S). Az orsószál feszességének beállításával kapcsolatos további információkhoz lásd: 112. oldal.

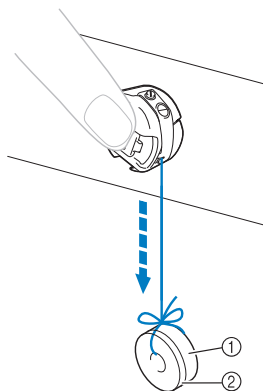

- ① Súly (L) (Alkatrész kód: XC5974-151)  
 ② Súly (S) (Alkatrész kód: XC6631-051)

- Ha az orsó csévélése befejeződés előtt leáll:

Az orsócsévéelő automatikusan leáll, ha a szál nem kerül felvételre, pl. ha rácsavarodik a felső orsótüskére. Ha ilyen előfordul, fűzze be megfelelően az orsócsévéelőt, és megfelelően orsózza fel az alsószálát.

## Karbantartás

A következőkben a hímzőgép egyszerű karbantartási műveleteit ismertetjük. Tartsa a gépet tisztán, ellenkező esetben meghibásodhat.

### Az LCD tisztítása

Ha az LCD felülete piszkos, óvatosan törölje le puha, száraz kendővel. Ne használjon szerves tisztítószeret és mosószert.

### A gép felületének tisztítása

Ha a gép felülete piszkos, óvatosan törölje le puha, száraz kendővel. Ha a gép nagyon piszkos, kissé áztasson be egy kendőt semleges tisztítószerbe, alaposan csavarja ki, és törölje le a gép felületét. Miután áttörölte nedves ruhával, törölje át szárazszal.

### ! VIGYÁZAT

- A gép tisztítása előtt feltétlenül húzza ki az elektromos csatlakozót a konnektorból, ellenkező esetben sérülés vagy áramütés következhet be.



### Megjegyzés

- Ne használjon vegyszereket, pl. benzolt, vagy hígítót.

### A hurokfogó tisztítása

A jobb teljesítmény érdekében rendszeresen távolítsa el a szöszöket és a port a hurokfogó útvonalából.

Használja a tartozék tisztítókefét.

- 1 Kapcsolja ki a hímzőgépet.

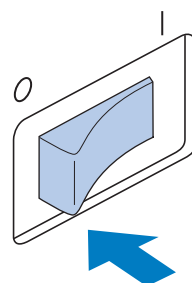

### ! VIGYÁZAT

- A gép tisztítása előtt feltétlenül húzza ki az elektromos csatlakozót a konnektorból, ellenkező esetben sérülés vagy áramütés következhet be.

- 2 Nyissa fel a hurokfogó fedlapját, és távolítsa el az orsótokot. (Lásd: 36. oldal.)

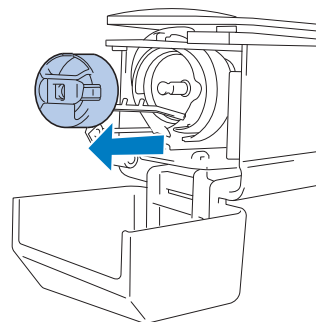

- 3** Használja a géphez mellékelt tisztítókefét a szőszök, szennyeződés eltávolításához a hurokfogóból és környezetéből.

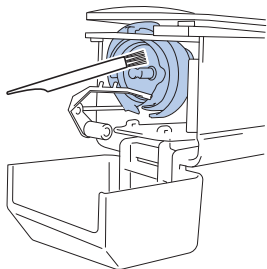

### ! VIGYÁZAT

- Ha a hurokfogó sérült vagy karcosodott, lépjen kapcsolatba márkakereskedőjével.

- 4** Miután befejezte a tisztítást, illessze be az orsótokot a hurokfogóba, és zárja le a hurokfogó fedelét. (Lásd 36. és 37. oldal.)

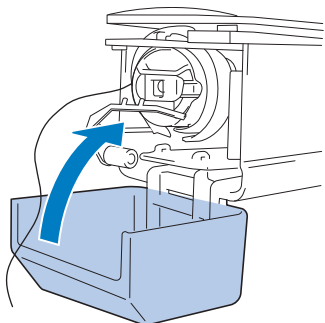

## A túlemez környékének tisztítása

Ha szőszök, szennyeződés gyűlik össze a mozgó kés, a rögzített kés vagy a biztosítólemez körül, elképzelhető, hogy a szál elvágása nem lesz megfelelő, és hibaüzenet jelenik meg, vagy a gép alkatrészei károsodhatnak. Havonta egyszer tisztítsa meg a túlemezt.

Használja a géphez mellékelt eltolt csavarhúzózt és tisztítókefét.

- 1** Kapcsolja ki a hímzőgépet.

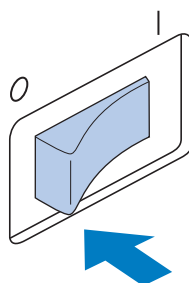

### ! VIGYÁZAT

- A gép tisztítása előtt feltétlenül húzza ki az elektromos csatlakozót a konnektorból, ellenkező esetben sérülés vagy áramütés következhet be.

- 2** Távolítsa el a túlemezt.  
Lazítsa meg a csavarokat egy eltolt csavarhúzóval, és távolítsa el a túlemezt.

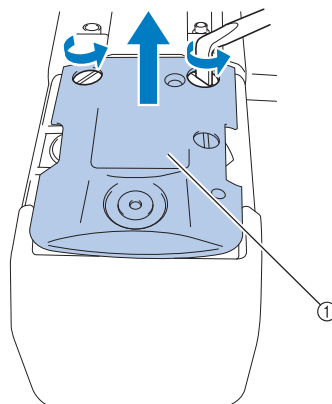

① Túlemez

- 3** Használja a géphez mellékelt tisztítókefét a szőszök, szennyeződés eltávolításához a mozgó és rögzített késekből, a biztosítólemezből és azok környékéről.

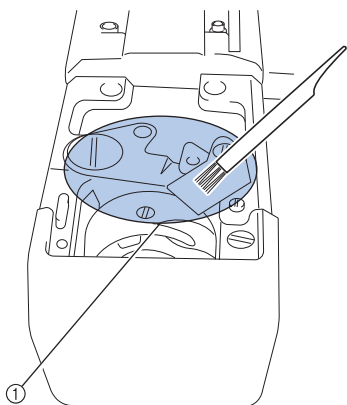

- ① Távolítsa el a környezetből minden szőszölő anyagot

- 4** Ha a tisztítás befejeződött, rögzítse a túlemez ellentétes módon, mint ahogy az a **2.** lépésben szerepelt.

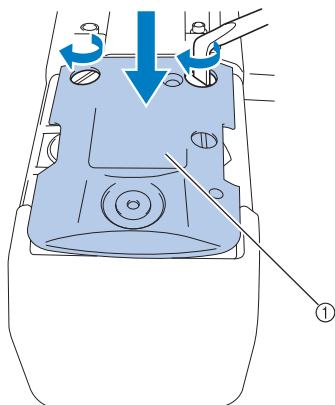

- ① Túlemez

## Az orsók tisztítása

Az orsókban lévő feszességállító rugó nyílása körül könnyen összegyűlik a por és a cémnaviasz, mely nem megfelelő szálfeszességet eredményez. Éppen ezért azt minden esetben meg kell tisztítani, ha kicseréli az orsót. Használjon olyan vastagságú papírt, mint egy névjegy.

- 1** Nyissa fel a hurokfogó fedelét, távolítsa el az orsót, majd vegye ki az orsót. (Lásd: 36. oldal.)

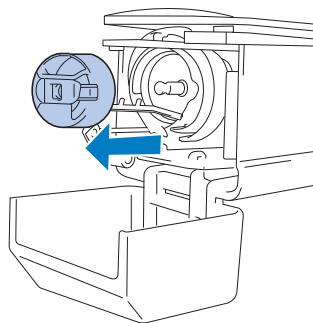

- 2** Csúsztassa a papírt a feszességállító rugóba a por eltávolítása érdekében. Használja a papír sarkát a lyuk körül felhalmozódott por eltávolítására.

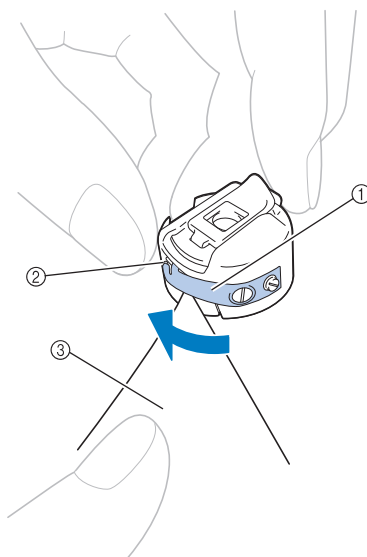

- ① Feszességállító rugó  
② Lyuk  
③ Papír



## Megjegyzés

- Ne hajlítsa meg a feszeségállító rugót. Ne használjon mást, mint vastag papírt vagy meghatározott vastagságú papírt az orsótok tisztításához.

- 3** Használja a géphez mellékelt tisztítókefét a szőszök, szennyeződés eltávolításához az orsótok belsejéből.

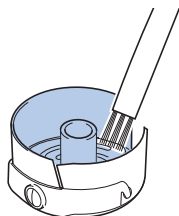

- 4** Miután befejezte a tisztítást, illeszse be az orsót az orsótokba, az orsótokat a hurokfogóba, majd zárja be a hurokfogó fedelét. (Lásd 36. és 37. oldal.)

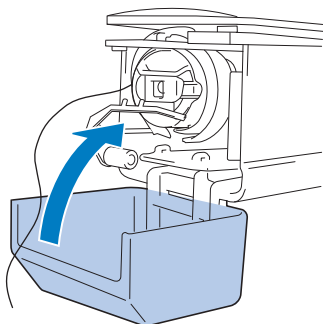

## A felső szálak útvonalának tisztítása

Ha por vagy szősz halmozódott fel a felső szálvezetőkben vagy a feszítőegységben, a szál elszakadhat hímzés közben. Rendszeresen tisztítsa a szálvezetőket.

### ■ A szálvezetők tisztítása

- 1** Használja a géphez mellékelt tisztítókefét a szőszök, szennyeződés eltávolításához a szálvezető lemez alól.

Tisztítsa meg a felső, az alsó és a középső szálvezető lemezeit.

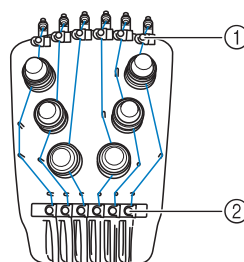

- ① Felső szálvezető
- ② Középső szálvezető

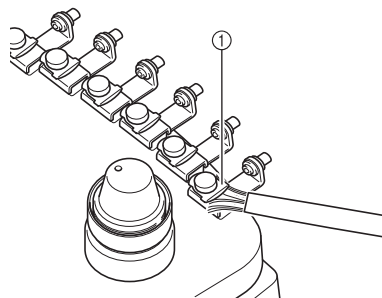

- ① Szálvezető lemez

## ■ A feszítőegység szétszerelése és tisztítása

- 1** Távolítsa el a feszítőtárcsát; fordítsa a tárcsát az óramutató járásával ellentétes irányba, az ábra szerint.

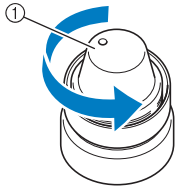

① Feszítőtárcsa

- 2** Használja a géphez mellékelt tisztítókefét a szösök, szennyeződés eltávolításához a feszítőtárcsa belsejében lévő két (alsó, felső) filcpárnalemeztől.

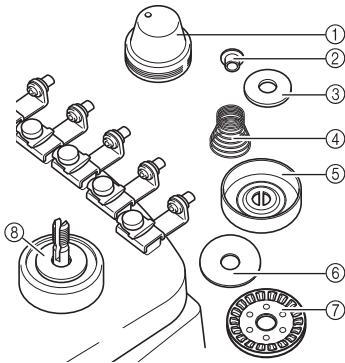

- ① Feszítőtárcsa  
 ② Nejlonszárnyascsav-alátét  
 ③ Nejlonalátét kizárólag a 4-es számú feszítőhöz  
 ④ Feszítőrugó  
 ⑤ Feszítő alaprugó  
 ⑥ Filcpárnalemez (felső)  
 ⑦ Feszítőtárcsa  
 ⑧ Filcpárnalemez (alsó)

## **3** A feszítőegység összeszerelése.



### Megjegyzés

- A feszítőegység összeszerelésénél ügyeljen arra, hogy a feszítőtárcsát ne fejjel lefelé szerelje vissza. Alul egy mágnes található.

Alulnézet

Felülnézet

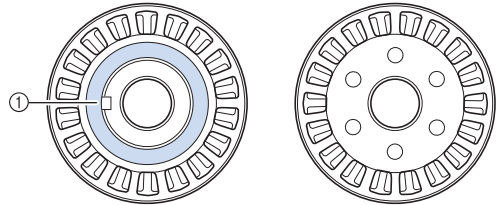

① Mágnes

- A feszítőegység visszaszerelése során csak a 4-es számú feszítő rendelkezik egyel több elemmel, mint a többi feszítőegység.

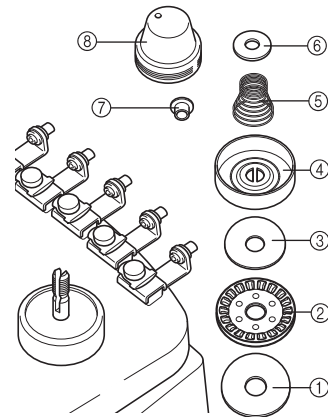

- ① Filcpárnalemez (alsó)  
 ② Feszítőtárcsa (alul mágnes)  
 ③ Filcpárnalemez (felső)  
 ④ Feszítő alaprugó  
 ⑤ Feszítőrugó  
 ⑥ Nejlonalátét (kizárólag a 4-es számú feszítőhöz)  
 ⑦ Nejlonszárnyascsav-alátét  
 ⑧ Feszítőtárcsa

- A feszítőegység visszaszerelése során ügyeljen rá, hogy ne maradjon ki egyetlen alkatrész sem, és megfelelő sorrendben szerelje be őket. A gép hibásan működhet, ha a feszítőegységek nem megfelelően vannak beszerelve.

## A gép olajozása

Annak érdekében, hogy a hímzőgép alkatrészeinek az élettartama hosszabb legyen és megfelelően működjön, az első használat előtt feltétlenül olajozza meg a gépet. Ha túl kevés olaj kerül a görgőkre, hibaüzenet jelenhet meg. Ezután tegyen egy csepp olajat a hurokfogóra a használat előtt naponta egyszer, és cseppentsen olajat a tűrúd alatti alátétre a gép minden 40-50 órás használata után.

### ■ A görgők olajozása

#### 1 Kapcsolja ki a hímzőgépet.

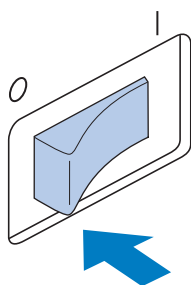

### ! VIGYÁZAT

- A gép tisztítása előtt feltétlenül húzza ki az elektromos csatlakozót a konnektorból, ellenkező esetben sérülés vagy áramütés következhet be.

#### 2 Nyissa fel a hurokfogó fedlapját, és távolítsa el az orsótokat. (Lásd 36. és 37. oldal.)

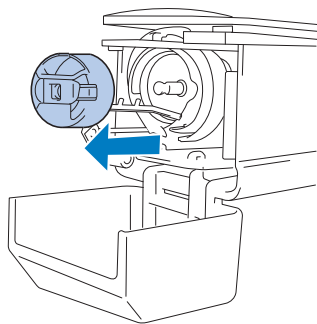

#### 3 Forgassa el a kézikereket (kb. 50 fokkal) a hurokfogó görgőinek olyan pozícióba való mozgatásához, amelyben könnyen meg lehet azokat olajozni.

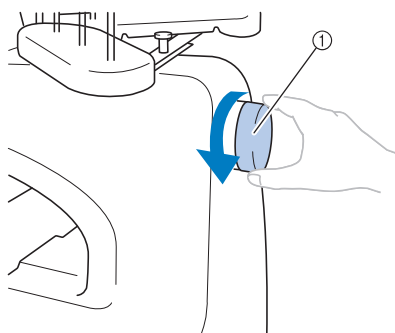

- ① Kézikerek
- Ügyeljen rá, hogy a kézikereket az LCD panel irányába (balra) fordítsa el.

#### 4 Tegyen egy csepp olajat a hurokfogóra.

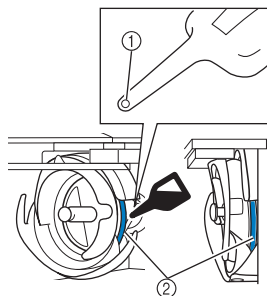

Előnézet

Oldalnézet

- ① Vágjon egy kis lyukat az olajos palackra.  
 ② Tegyen oda olajat.
- Hegyes szerszámmal készítsen kicsi furatot a mellékelt olajozó hegyén használat előtt.

#### 5 Az olajozás után, illessze be az orsótokat a hurokfogóba, majd zárja le a hurokfogó fedelét. (Lásd: 36. oldal.)

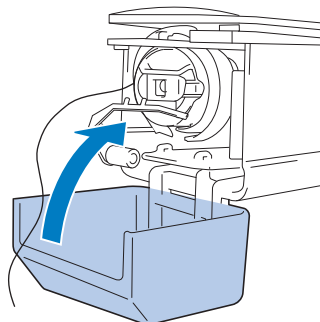



## ■ A tűrudak olajozása

A hímzési képernyőről egyszerre csak egy tűrudat válasszon ki. Húzza le a kiválasztott tűrudat, és zárja azt pozícióba (lásd: 97. oldal). Tegyen egy csepp olajat az alsó tűrúdalátétre.

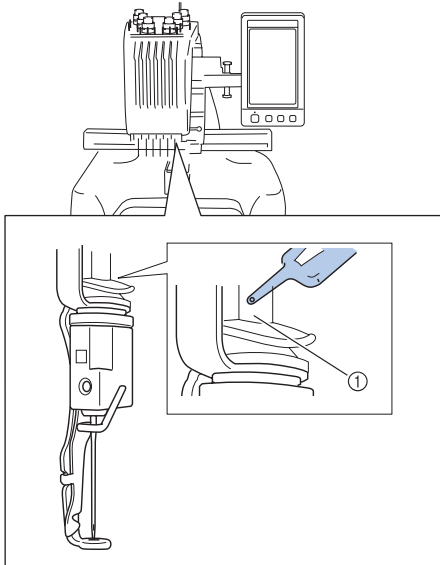

- ① Tegyen oda olajat.  
• A túl sok olaj lecsepeghet a varrásra.

## ★ Megjegyzés

- Cseppentsen egy csepp olajat a hurokfogóra minden nap a használat megkezdése előtt.
- 40–50 üzemóránként cseppentsen pár csepp olajat az alsó tűrúd nemezalátét feletti részére.
- Csak varrógéphez való olajat használjon. Más típusú olaj használata a hímzőgép sérülését okozhatja.
- Ne alkalmazzon túl sok olajat. Az anyag vagy a cérna összepiszkolódhat. Ha túl sok olajat használt, törölje le a maradékot egy ronggyal.
- Ha varrás közben a cérna elszakad, vagy ha a hurokfogó hangosabban működik, tegyen olajat a hurokfogó görgőire.

## A karbantartási üzenetről



Ha megjelenik ez az üzenet, ajánlatos a gépet elvinni a rendes karbantartási ellenőrzésre a hivatalos márkakereskedőhöz, vagy a legközelebbi hivatalos márkaszervizbe. Bár az üzenet eltűnik és a gép tovább használható, ha

megérinti a  gombot, az üzenet a megfelelő karbantartási művelet elvégzéséig többször megjelenik.

Szánjon időt arra, hogy előjegyeztesse a gép számára szükséges karbantartási munkát, ha ezt az üzenetet látja. Ezzel biztosíthatja a gép jövőbeni folyamatos, zavartalan üzemelését.

## Hibaelhárítás

### Képernyőn megjelenő hibaelhárítás

A hímzőgép könnyen használható hibaelhárító opcióval van felszerelve a varrás közben fellépő problémák megoldásához. Érintse meg azt a gombot, amelyik a problémát mutatja, majd ellenőrizze a kijelzett okokat.

- 1 Érintse meg a  gombot.

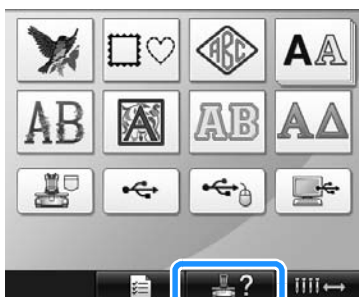

- 2 Érintse meg a  gombot.

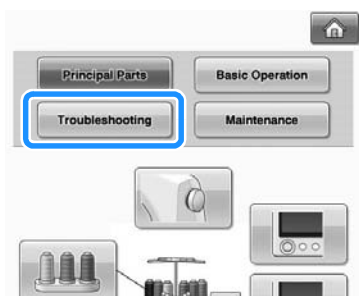

- 3 Érintse meg a probléma leírását tartalmazó gombot.

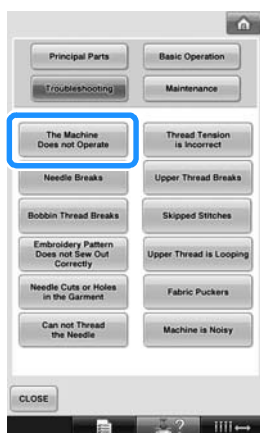

- 4 Ellenőrizze a kijelzett tételeket.

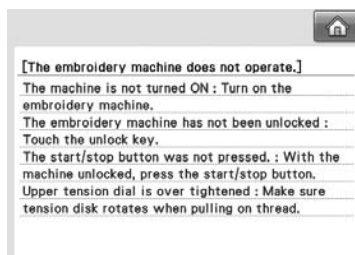

- 5 A kívánt beállítások ellenőrzése után érintse meg a  gombot.



- 6 Érintse meg a  gombot.



- Megjelenik az a képernyő, amely a  megérintése előtt látható volt.

## Hibaelhárítás

Ha a gép nem üzemel megfelelően, ellenőrizze a következő pontokat/problémákat, mielőtt a szervizhez fordulna.

Ha a javasolt megoldás nem oldja meg a problémát, vegye fel a kapcsolatot a hivatalos márkakereskedővel.

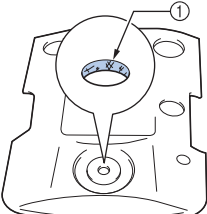
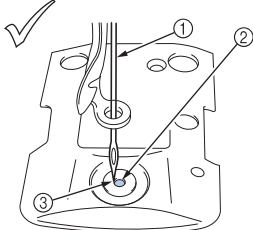
Hibajelenség	Lehetséges ok	Megoldás	Referencia oldal
A hímzőgép nem működik.	A gép nincs bekapcsolva.	Kapcsolja be a hímzőgépet.	38. o.
	A gép nincs feloldva.	Érintse meg a feloldó gombot.	63. o.
	Nem nyomta meg a start/stop gombot.	A feloldott gépen nyomja meg a start/stop gombot.	63. o.
A tű eltörik.	A tűt nem megfelelően helyezte be.	Helyezze be a tűt megfelelően.	86. o.
	A tűkészlet csavarja meglazult.	Az imbuszkulcs használatával húzza meg a tűkészlet csavarját.	86. o.
	A tű görbe vagy tompa.	Cserélje ki a tűt.	33, 86. o.
	A tűlemez körüli lyuk területe sérült.	Cserélje ki a tűlemezt. Vegye fel a kapcsolatot a legközelebbi hivatalos márkakereskedéssel.	
	 <p>① Karcolások/sorja</p>		
A tű hozzáütődik/hozzaér a tűlemezhez.	 <p>① Tű ② A tűlemez furata ③ A tű megüti a furatot</p>	Cserélje ki, vagy vegye fel a kapcsolatot a legközelebbi hivatalos márkakereskedéssel.	86. o.
A nyomótalp túl magasra van állítva, és nincs megfelelően behelyezve. A tű hozzáütődik/hozzaér a nyomótalpához.		Vegye fel a kapcsolatot a legközelebbi hivatalos márkakereskedéssel.	

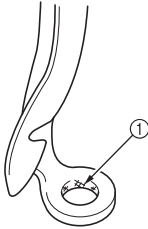
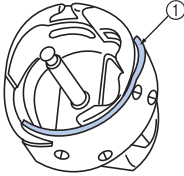
Hibajelenség	Lehetséges ok	Megoldás	Referencia oldal
A tű eltörik.	<p>A hímzőtálp furata körüli terület sérült.</p>  <p>① Karcolások vagy sorja</p>	Cserélje ki a nyomótálpot. Vegye fel a kapcsolatot a legközelebbi hivatalos márkakereskedéssel.	
	<p>A hurokfogó görgőin a csúszó felület nem sima. Karcolások vagy sorja van rajta.</p>  <p>① Hurokfogó járat</p>	Vegye fel a kapcsolatot a legközelebbi hivatalos márkakereskedéssel.	
	<p>Az orsó vagy az orsótok nincs megfelelően behelyezve.</p>	Távolítsa el, majd helyezze vissza az orsót és az orsótokat.	36, 37. o.
	<p>A hurokfogót nem megfelelően helyezte be.</p>	Vegye fel a kapcsolatot a legközelebbi hivatalos márkakereskedéssel.	
	<p>A hurokfogó megállító nincs megfelelően felszerelve, a hurokfogó teljesen megfordul.</p>	Vegye fel a kapcsolatot a legközelebbi hivatalos márkakereskedéssel.	
	<p>A felsőszál befűzése nem megfelelő. A felső szál valahol beakadt.</p>	Húzza ki kézzel a felsőszálat a nyomótálp alól, és ellenőrizze, hogy a szál akadály nélkül mozog-e. Ha a szál nem mozdul, nincs helyesen befűzve. Fűzze be a felső szálat megfelelően. Győződjön meg arról, hogy a szálat fogja a tűrúd szálfezetője.	55-58 o.
	<p>A felső szál feszessége túl magasra van állítva. Nem fut.</p>	Csökkentse a felső szál feszességét, és győződjön meg arról, hogy a szálfeszítő tárcsa forog, miközben kihúzza a cérnát.	113. o.
	<p>Nem ehhez a készülékhez gyártott orsót használ.</p>	Használja a megfelelő orsót.	33. o.
	<p>A tű és a hurokfogó nem megfelelően illeszkedik egymáshoz.</p>	Lehetséges, hogy a hurokfogó időzítése ki van kapcsolva. Vegye fel a kapcsolatot a legközelebbi hivatalos márkakereskedéssel.	
	<p>Holtjáték van (előre/hátra) a tűrúdtartóban.</p>	Vegye fel a kapcsolatot a legközelebbi hivatalos márkakereskedéssel.	
<p>A hímzőadat szálsűrűsége túl finom. Három vagy több átlapolt hímzés került varrásra.</p>	Egy adat design rendszer segítségével javítsa ki a cérnasűrűséget és az átlapolt öltés beállítását a hímzőadatban.	136. o.	

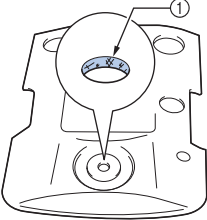
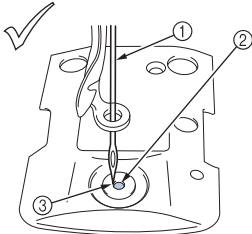
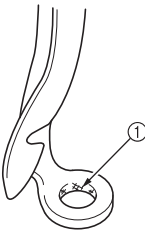
Hibajelenség	Lehetséges ok	Megoldás	Referencia oldal
Elszakad a felsőszál.	A tűt nem megfelelően helyezte be.	Helyezze be a tűt megfelelően.	86. o.
	A tűkészlet csavarja meglazult.	Az ímbuszkulcs használatával húzza meg a tűkészlet csavarját.	86. o.
	A tű görbe vagy tompa.	Cserélje ki a tűt.	33, 86. o.
	A tűlemez körüli lyuk területe sérült.	Cserélje ki a tűlemezt, vagy vegye fel a kapcsolatot a legközelebbi hivatalos márkakereskedéssel.	
	 <p>① Karcolások/sorja</p>		
	A tű megérinti a tűlemezt.	Vegye fel a kapcsolatot a legközelebbi hivatalos márkakereskedéssel.	
	 <p>① Tű ② Tűlemez furata ③ A tű érinti a furatot</p>		
	A nyomótalp túl magasra van állítva, és nincs megfelelően behelyezve. A tű hozzáütődik/hozzaér a nyomótalphez.	Vegye fel a kapcsolatot a legközelebbi hivatalos márkakereskedéssel.	
A hímzőtalp furata körüli terület sérült.	Cserélje ki a nyomótalpat. Vegye fel a kapcsolatot a legközelebbi hivatalos márkakereskedéssel.		
 <p>① Karcolások/sorja</p>			
Gyenge céna, mint pl. fémes céna használata.	Állítsa alacsonyabbra a gép varrási sebességét.	127. o.	

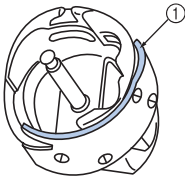
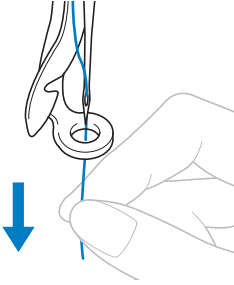
Hibajelenség	Lehetséges ok	Megoldás	Referencia oldal
Elszakad a felsőszál.	<p>A hurokfogó csúszófelülete nem sima. Sorják vannak rajta.</p>  <p>① Hurokfogó járat</p>	<p>Vegye fel a kapcsolatot a legközelebbi hivatalos márkakereskedéssel.</p>	
	<p>Laza a cérna a hurokfogónál.</p>	<p>Távolítsa el a meglazult cérnát. Ha a cérna beakadt a hurokfogóba, tisztítsa meg a hurokfogót.</p>	245. o.
	<p>A hurokfogó és a vetélőpálya közötti játék túl nagy.</p>	<p>Vegye fel a kapcsolatot a legközelebbi hivatalos márkakereskedéssel.</p>	
	<p>A hurokfogó nem egyenletesen forog.</p>	<p>Távolítsa el a szőszöket, tisztítsa és olajozza meg.</p>	245, 250. o.
	<p>A térköz a hurokfogó megállító és a hurokfogó között nem állítható be.</p>	<p>Vegye fel a kapcsolatot a legközelebbi hivatalos márkakereskedéssel.</p>	
	<p>A felsőszál befűzése nem megfelelő.</p> 	<p>Húzza ki kézzel a felsőszálát a nyomótalp alól, és ellenőrizze, hogy a szál akadály nélkül mozog-e. Ha a szál nem mozog egyenletesen, nincs helyesen befűzve. Fűzze ki a cérnát a gépből, majd fűzze be ismét. Győződjön meg arról, hogy a szálát megfelelően fogja a tőrúd szálvezetője.</p>	55-58 o.
	<p>A felső cérna nincs behelyezve a felső vagy a középső szálvezetőbe.</p>	<p>Győződjön meg arról, hogy a cérna megfelelően halad el a felső és a középső szálvezető alatt.</p>	56-57 o.
	<p>A szál csomós vagy összegubancolódott.</p>	<p>Távolítsa el a csomókat vagy a gubancos részeket.</p>	
	<p>A felső szál túl feszes.</p>	<p>Csökkentse a felső szál fesességét.</p>	113. o.
	<p>Az alsó szál feszessége nem megfelelő. A cérna nem egyenletesen tekeredik le az orsóról.</p>	<p>Állítsa be az alsó szál fesességét.</p>	112. o.
	<p>Az orsótok sérült.</p>	<p>Cserélje ki az orsótokat.</p>	33. o.
	<p>A céрнаorsó nincs megfelelően csévélve.</p>	<p>Ellenőrizze, hogy az orsó úgy van-e csévélve, hogy a 80%-a tele van, és a cérna egyenletesen van-e feltekerve. Ha az orsó nem megfelelően van feltekerve, cserélje ki az orsót egy újra, amelyik megfelelően van feltekerve, vagy csévélje át az orsót.</p>	33. o.
	<p>Nem ehhez a készülékhez gyártott orsót használ.</p>	<p>Használja a megfelelő orsót.</p>	33. o.

Hibajelenség	Lehetséges ok	Megoldás	Referencia oldal
Elszakad a felsőszál.	Az automatikus tűbefűző mechanizmus tönkrement.	Vegye fel a kapcsolatot a legközelebbi hivatalos márkakereskedéssel.	
	Ragasztóanyag került a tűre.	Cserélje ki a tűt.	86. o.
	Az anyag nem feszes.	Feszítse meg az anyagot a hímzőterületen, hogy feszes legyen.	47, 91. o.
	Gyenge a cérna minősége.	A cérna minősége túl gyenge, a cérna már elöregedett. Cserélje ki a cernát.	
	A hímzőadat nulla láncú öltést tartalmaz.	Törölje az összes nulla láncú öltést.	201. o.
	A hímzőadat sok nagyon kis láncú öltést tartalmaz.	Törölje az összes kis láncú öltést.	201. o.
	A hímzőadat szálsűrűsége túl finom. Három vagy több átlapolt hímzés került varrásra.	Egy adat design rendszer segítségével javítsa ki a cernasűrűséget és az átlapolt öltés beállítást a hímzőadatban.	136. o.
Elszakad az alsószál.	Az alsószál befűzése nem megfelelő.	Fűzze be megfelelő módon az alsószálát.	36. o.
	Az orsó beakad vagy nem forog egyenletesen.	Cserélje ki az orsót.	36. o.
	Az orsótok sérült.	Cserélje ki az orsótokat.	36. o.
	A szál összegubancolódott.	Távolítsa el a megakadt cernát, és tisztítsa meg a hurokfogót.	245. o.
	Nem ehhez a készülékhez gyártott orsót használ.	Használja a megfelelő orsót.	33. o.
A készülék kihagy öltéseket.	A felsőszál befűzése nem megfelelő.	Fűzze be a felső szálát megfelelően.	55. o.
	A tű görbe vagy tompa.	Cserélje ki a tűt.	33, 86. o.
	A tűt nem megfelelően helyezte be.	Helyezze be a tűt megfelelően.	86. o.
	Por halmozódott fel a tűlemez alatt vagy a hurokfogóban.	Tisztítsa meg a hurokfogót és a tűlemez.	245, 246. o.
	A tű és a hurokfogó nem megfelelően illeszkedik egymáshoz.	Vegye fel a kapcsolatot a legközelebbi hivatalos márkakereskedéssel.	
	A cérna csavarodása vagy túl szoros vagy túl laza.	A nem megfelelő csavarodás egyenetlen hurokformálást eredményez. Próbálkozzon új orsóval.	
A hímzőminta elcsúszott.	A szál összegubancolódott.	Használjon csipeszt az összegabalyodott cernának a hurokfogóból való eltávolításához.	
	Az anyag nincs megfelelően keretezve a hímzőkeretben (pl. az anyag nem túl feszes).	Amennyiben az anyag nem feszes, a minta elcsúszhat vagy az öltés összegyűrődhet. Ügyeljen arra, hogy az anyagot megfelelően helyezze a hímzőkeretre.	47, 91. o.
	A hímzőkeret túl nagy a hímzés méretéhez képest.	Használjon olyan keretet, amely megfelel a hímzés méretéhez.	88. o.

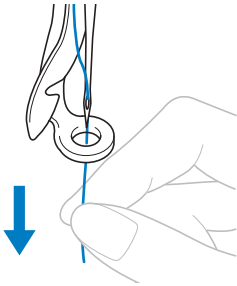
Hibajelenség	Lehetséges ok	Megoldás	Referencia oldal
A hímzőminta elcsúszott.	Nem használ anyagrögzítőt (hátrész).	Használjon anyagrögzítőt (hátrész), ha a hímzés vékony vagy stretch anyagon található, vagy ha a minta durva anyagon van, vagy ha az anyag könnyen felgyűrődhet öltés közben. <Külön megvásárolható sapkakeret használata> Használjon kemény anyagrögzítőt, ha a sapkán levő hímzés finom anyagból készült.	90. o.
	A hímzőkeret nem megfelelően került rögzítésre a varrógéphajtóhoz.	Rögzítse megfelelően a hímzőkeretet a varrógéphajtóhoz. Győződjön meg arról, hogy a hímzőkeret-tartó jobb és bal tartókarjának csapszegei beleférnek-e a hímzőkereten levő tartók furataiba.	49. o.
	A varrógéphajtó vagy a hímzőkeret akadályba ütközik.	A minta elcsúszhat, ha a varrógéphajtó vagy a hímzőkeret akadályba ütközik. Győződjön meg arról, hogy semmilyen tárgy nincs a hímzőkeret mozgásterében.	
	Az anyag felgyűrődött, vagy beakadt.	Allítsa le a gépet, és helyezze el az anyagot megfelelően.	
	A varrógéphajtó elmozdult a hímzőkeret eltávolítása közben.	A minta elcsúszhat, ha a nyomótalp ütközik, vagy ha a varrógéphajtó elmozdult a cérnaorsó vagy a tű cseréje közben, vagy ha a hímzőkeret közelében dolgozott. Legyen óvatos, ha eltávolítja és újra rögzíti a hímzőkeretet a cérnaorsó vagy a tű cseréje közben, vagy ha a hímzőkeret közelében dolgozik. Ha a varrógéphajtót megmozgatja, kapcsolja ki, majd vissza a gépet. A keret megfelelő elhelyezkedése a gép leállításakor mentésre kerül a gép memóriájában, és a hímzőkeret visszaáll a megfelelő pozícióba.	
	A design nem megfelelően került digitalizálásra.	A design több húzó kompenzációt igényel, illetve tegyen alá rugalmas vagy bolyhos szövetet.	
A felső cérnán hurkok vannak.	A felső szál nem eléggé feszes. 	Miután a felsőszálat átvezette a nyomótalp furatán, húzza ki a cérnát kézzel a cérna feszességének ellenőrzéséhez. Ha nehéz meghatározni, hasonlítsa össze azt más tűrudakkal, ahol a hurok nem jelentkezik.	113. o.



Hibajelenség	Lehetséges ok	Megoldás	Referencia oldal
A felső cérnán hurkok vannak.	A szálfeszesség nem felel meg annak az értéknek, amellyel a szálfeszesség gombot meghúzta.	Ha a szálfeszesség nem állítható be, a cérnaviasz és a por összegyűlhet a szálfeszesség vezérlő lemez felső és középső részén, ez a szálvezető lemez emelkedéséhez vezethet. Tisztítsa meg a szálfeszesség vezérlő lemezeket.	248. o.
	A cérna nem megfelelően van befűzve a felső szálfeszítő tárcsa körül.	Tisztítsa meg a felső szálfeszítő tárcsát. Fűzze be ismét a cérnát, és győződjön meg arról, hogy a szálfeszítő tárcsa forog, miközben kihúzza a cérnát.	249. o.
	Gyenge a cérna minősége.	Varrjon másik cérnával. Ha a probléma többé nem merül fel a cérnacsere után, a cérna minőségével volt probléma. Cserélje ki a cérnát jó minőségűre.	
A gép zajosan működik.	Szösz került a hurokfogóba.	Tisztítsa meg a hurokfogót.	245. o.
	A felsőszál befűzése nem megfelelő.	Ellenőrizze a cérna útvonalát, majd fűzze be újból a felsőszálát.	55. o.
	A hurokfogó sérült.	Cserélje ki a hurokfogót. Vegye fel a kapcsolatot a legközelebbi hivatalos márkakereskedéssel.	
	Az olajozás nem megfelelő.	Olajozást igénylő részek.	250. o.
A tűbefűző nem használható.	A tű nem megfelelő pozícióban van.	Érintse meg a gombot, hogy a befűzni kívánt tűrúd a hímzőpozícióba mozogjon.	62. o.
	Nem a javasolt tüket használja a gépen.	Cserélje ki, és használja a javasolt tűt.	33, 86. o.
	A tűt nem megfelelően helyezte be.	Helyezze be a tűt megfelelően.	33, 86. o.
	Az automatikus tűbefűző mechanizmuson a hurokfogó meggömbült.	Vegye fel a kapcsolatot a legközelebbi hivatalos márkakereskedéssel.	33, 86. o.
A szálfeszesség nem megfelelő.	A felsőszál befűzése nem megfelelő.	Ellenőrizze a cérna útvonalát, majd fűzze be újból a felsőszálát.	55. o.
	Az alsószál befűzése nem megfelelő.	Fűzze be megfelelő módon az alsószálát.	36. o.
	Az alsó szál feszessége nem megfelelő.	Állítsa be az alsószál feszességét.	112. o.
A felsőszál kijön a tűből, amikor a hímzés megkezdődik.	Ha egy rövid hosszúságú cérna marad a cérna levágása után, a tűbe nem lehet ismét cérnát fűzni, ha a hímzés ismét megkezdődik.	Állítsa a szál megmaradt hosszúságát „LONG TAIL” értékre a beállítások képernyő második oldalán.	201. o.
A felsőszál nem éri el az alsószálát, amikor a hímzés megkezdődik.	Nincs cérna az orsóban, a cérna nem tekerhető le az orsóról, vagy az orsóról letekerhető cérna túl rövid.	Fűzze be megfelelő módon az alsószálát.	36. o.

Hibajelenség	Lehetséges ok	Megoldás	Referencia oldal
Bár a cérna nem szakadt el, a gép cérnaszakadás hibát észlel és megáll.	Ha a cérna szakadását észlelő szenzor a szálfeszesítő gomb szálfeszesítő tárcsáján nem észleli, hogy a cérna fel van tekerve, még ha a gép működik is, a gép cérnaszakadás hibát észlel, és leállítja a gépet. Ha a cérna kijön a szálfeszesítő tárcsából, még ha a cérna nem is szakadt el, a gép észleli, hogy nem tekerhető le több cérna, és leáll.	Tisztítsa meg a feszítőegységet. Fűzze keresztül a cérnát a szálfeszesítő tárcsán megfelelő módon. Ha a cérna elszakad, miután megtisztította és újrafűzte a gépet, előfordulhat, hogy a szenzor megsérült. Vegye fel a kapcsolatot a legközelebbi hivatalos márkakereskedéssel.	57, 249. o.
Tűvágások vagy lyukak vannak az anyagban.	Tompa a tű.	Cserélje ki a tűt. A tompa tű nehezen hatol keresztül az anyagon, ezáltal az anyag elszakadhat.	33, 86. o.
	Az anyag túl finom.	A tű egyszerű áthatolása is megsértheti a finom anyagokat. Használjon anyagrogzítót az anyag színén.	223. o.
Az anyag ráncolódik.	A szál túl feszes.	Allítsa be a feszességet az anyag típusának és a használt cérna típusának megfelelően. A poliészter cérna a varrás alatt megnyúlik, különösen akkor, ha a feszesség túl magasra van állítva. Ha a varrás befejeződött, a cérna visszaáll eredeti erősségére, ezzel ráncosodást okozva.	113. o.
	Az anyag keretfeszessége nem megfelelő.	A nem rugalmas, szőtt anyagokat szorosan keretezze be. A laza keretezés miatt az anyag a varrás alatt összeugorhat. A puha, kötött anyagokat stabil anyagrogzító használatával tegye keretbe. Az anyag túlnyújtása ráncosodást okozhat, ha a keret elmozdul.	222. o.
	Az oszlopöltések túl hosszúak.	Digitálizálja ismét a design-t teleöltésekkel vagy több soros oszlopöltéssel.	
	Tompa a tű.	A tompa tűk lenyomják az anyagot, és így károsíthatják azt. Cserélje ki a tűt.	33, 86. o.
	A design sűrűsége túl nagy.	A túl sok öltés összehúzza az anyagot, ezzel ráncosodást okoz. Csökkentse a design sűrűségét 5%-10% közé.	

## VIGYÁZAT

- Ez a gép szálészlelő mechanizmussal van ellátva. Ha a gépbe nincs befűzve a felsőszál, a gép nem fog megfelelően működni, még ha a start/stop gombot meg is nyomja a gép feloldása után.
- Ha a gép hirtelen leáll:
  - Kapcsolja ki a gépet, húzza ki a tápkábelt.
  - Indítsa újra a gépet a helyes üzemeltetési eljárással. Lásd: 38. oldal.

## Hibaüzenetek

Ha a start/stop gombot megnyomja, miközben a gép nem megfelelően kerül beállításra, vagy ha nem megfelelő üzemelést hajt végre, a gép leáll, zümmögő hanggal és egy hibaüzenettel figyelmeztet. Ha hibaüzenet jelenik meg, javítsa ki a hibát az üzenetnek megfelelő utasítás alapján.

Az üzenet bezárásához érintse meg a **CLOSE** gombot, vagy hajtva végre a helyes működtetést, és érintse meg a **CLOSE** gombot. Ha az üzenet ismét megjelenik, vegye fel a kapcsolatot a legközelebbi hivatalos márkakereskedéssel.

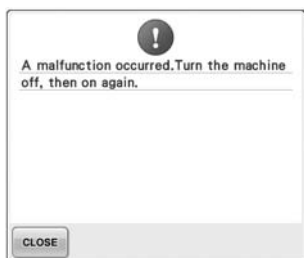

**Hibás működés észlelhető.**

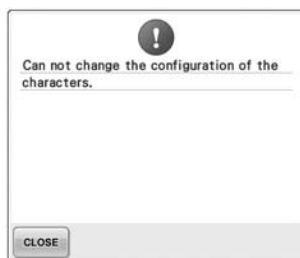

**Túl sok karaktert tartalmaz az íves szövegelrendezés a kiválasztott hímzőkeretben.**  
Módosítsa a szöveg elrendezését vagy a hímzőkeretet.

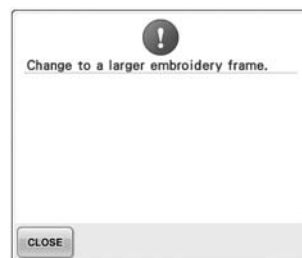

**A felszerelt hímzőkeret túl kicsi.**  
Ellenőrizze, melyik hímzőkeret használható, majd szereljen fel nagyobb hímzőkeretet. (Lásd: 47. oldal.)



**A felső szál elszakadt, a cérna kifűződött a feszítőtárcsából vagy szálvezetőből, vagy a cérna nincs rendesen befűzve a gépbe.**  
Ellenőrizze, hogy a cérna a felső és a középső szálvezető alatt halad-e, és megfelelően be van-e fűzve a felsőszál. (Lásd: 55. oldal.) Ha a cérna elszakadt, tisztítsa meg a szálvezetőket és a feszítőegységet. (Lásd: 248. oldal.)

**Az alsó szál elszakadt vagy kifogyott.**  
Ellenőrizze, hogy van-e még cérna az orsón, és hogy kb. 50 mm (2 hüvelyk) cérna ki van-e húzva, majd tegye vissza az orsót. (Lásd: 36. oldal.)

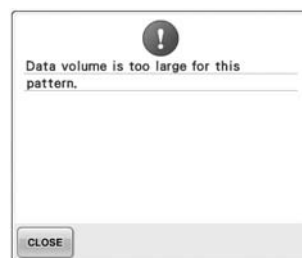

**Az éppen szerkesztett minták túl sok memóriát igényelnek, vagy a memória számára túl sok mintát szerkeszt egyszerre.**

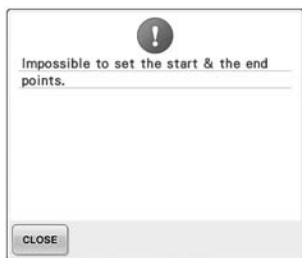

**A varrás nem kezdődhet a meghatározott indítási pozícióból.**

Változtassa meg az indítási pozíciót, vagy rögzítse újra az anyagot, és változtassa meg a hímzőpozíciót. (Lásd: 123. oldal, 124.)



**A tű helytelen pozícióban leállt.** Forgassa el a kézikereket, hogy a kézikeréken levő jelölés a tetején legyen.



**A tűrúd nem mozgatható a kezdeti pozíciójába.**

Érintse meg a **CLOSE** gombot a tűrúdtartó automatikus újraindításához.

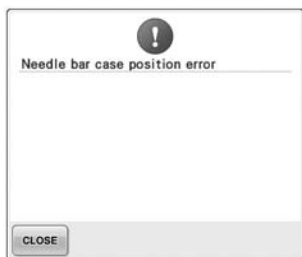

**A tűrúdtartó helytelen pozícióban leállt.**

Érintse meg a **CLOSE** gombot a tűrúdtartó automatikus újraindításához.



**A tűrúdtartó motor beragadt.**

Érintse meg a **CLOSE** gombot a tűrúdtartó automatikus újraindításához.



**Az automatikus tűbefűző mechanizmus nem működött megfelelően.**

Távolítsa el az automatikus tűbefűző mechanizmusba belegabalyodott cérnát, majd érintse meg a **CLOSE** gombot.

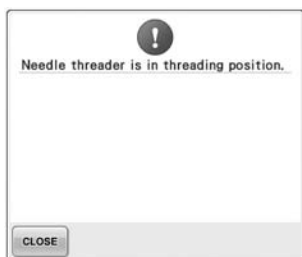

**Egy másik művelet került végrehajtásra, miközben az automatikus tűbefűző mechanizmus befűzte a cérnát.**

Nyomja meg az automatikus tűbefűző gombot, majd akkor hajtson végre másik műveletet, ha a tűt a gép befűzte. (Lásd: 59. oldal.)

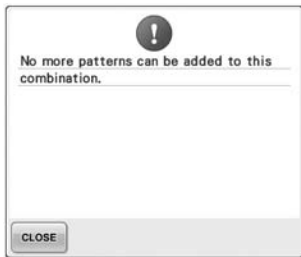

**Az elérhető memória számára túl sok mintát kapcsolt össze.**

Töröljön néhány mintát a kombinációból.

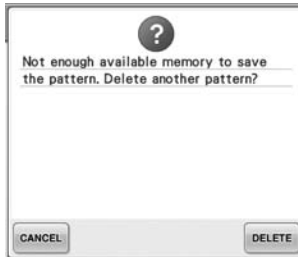

**A minta nem menthető, mert a memória megtelt.**

Töröljön néhány mintát.

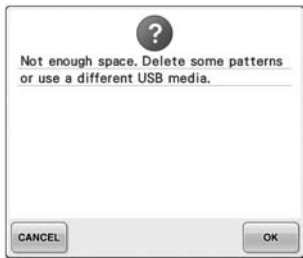

**Túllépte az USB-adattároló memóriakapacitását.**  
Túl sok adat van vagy a gépen, vagy az USB-adathordozón.



Megérintette a **RETURN** gombot a hímzőképernyőn.

Nyomja meg a **OK** gombot a hímzésbeállítás képernyőhöz való visszatéréshez. A hímzőképernyőn az előző hímzés visszavonásra kerül.



A kijelölt minta törlésre kerül, mert megérintette a **HOME** gombot.



A kép törlésre kerül.

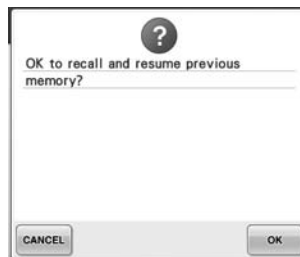

A gép varrás közben ki lett kapcsolva, majd újra bekapcsolták.

A **OK** megérintésével visszatérhet abba az állapotba (mintahelyzet és öltésszám), ahol ki lett kapcsolva. A tű helyzetének beállításához és a minta varrásának folytatásához kövesse az itt leírt eljárást: „A hímzés folytatása a gép kikapcsolása után” oldalon 110.

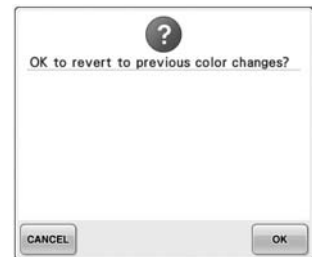

A színek módosítása közben megnyomta a **RESET** gombot.



A mentett kombinált minta elforog a hímzésbeállítások képernyőn.

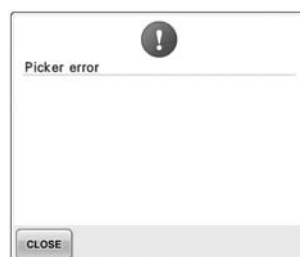

A szálfelszedő nem működött megfelelően. Távolítsa el a szálfelszedőbe begabalyodott cérnát.

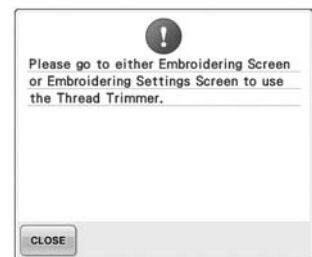

A szálvágó gomb meg lett nyomva a hímző- vagy hímzési beállítások képernyőtől eltérő képernyőn.

A szálvágó funkció használat előtt lépjen vissza a hímző- vagy hímzési beállítások képernyőre.



**A szálvágó gomb meg lett nyomva a gép feloldása előtt.**  
A szálvágó funkció használatához

nyomja meg a  gombot.



**A gépnek karbantartásra van szüksége. (Lásd: 251. oldal.)**

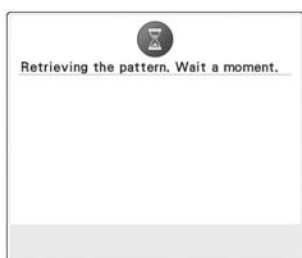

**A gép egy korábban mentett mintát keres vissza.**



**A gép megállt, miközben a tűrúdtartó mozgott.**

Érintse meg a  gombot a tűrúdtartó automatikus újraindításához.

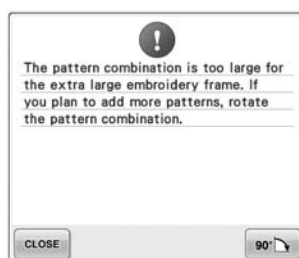

**A kombinált karakteres minta túl nagy a hímzőkeret számára.**  
Forgassa el a mintát 90 fokkal, és folytassa a karakterek kombinációját.

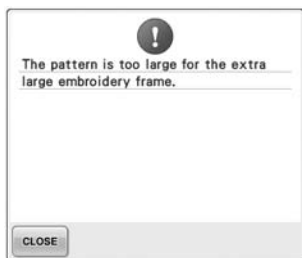

**A kombinált karakteres minta túl nagy az extranagy hímzőkeret számára.**  
Módosítsa a karakteres mintakombinációt.



**A motor összegabalyodott cérna vagy a száltovábbításból fakadó egyéb okból beragadt.**  
Ha a cérna az orsótoknál akadt be, tisztítsa meg, és olajozza meg a görgőt. (Lásd: 247. oldal és 251.)



**Az USB-adathordozó írásvédett.**  
Törölje az írásvédelmet.



**Az USB-adathordozó írásvédett.**  
Érintse meg a **CLOSE** gombot, és törölje az írásvédettséget.



**Azután próbált meg mintát kiválasztani, hogy a mintát tartalmazó USB-adathordozót kicserélte.**



**Szerzői jog védelme alatt álló mintát próbált meg menteni az USB-adathordozóra vagy számítógépre.**

A szerzői jogi törvények értelmében az olyan minták, amelyek sokszorosítása vagy szerkesztése tilos, nem menthetők USB-adathordozóra vagy számítógépre. Mentse a mintát a gép memóriájába.

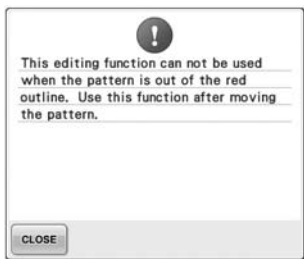

**Úgy próbált meg egy szerkesztési funkciót használni, hogy a minta nem volt teljes egészében a piros kereten belül.**

Mozgassa a mintát úgy, hogy teljesen a kereten belülre essen.



**Használhatatlan hímzőkártya lett behelyezve.**  
Távolítsa el a hímzőkártyát.



**A fájlformátum nem kompatibilis ezzel a géppel.**  
Ellenőrizze a kompatibilis formátumokat. (Lásd: 202. oldal.)



**A fájl méret meghaladja a gép adatkapacitását.**  
Hagyja jóvá a fájl méretét és formátumát. (Lásd: 202. oldal.)

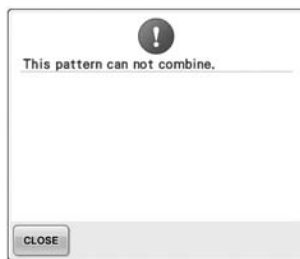

**Nagyméretű (osztott) hímzsmintát választott egy másik hímzsmintával való kombináláshoz.**  
Ez a minta nem kombinálható.

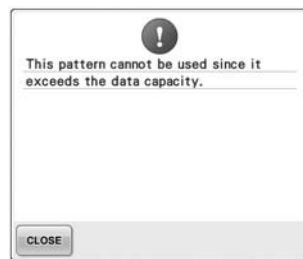

**A minta túl sok öltést tartalmaz, nem használható.**

Az az adat, amelyben az öltések száma túllépi az előírt értéket (500 000 öltés), nem jeleníthető meg. Használja az adat design szoftvert az öltések számának csökkentéséhez.

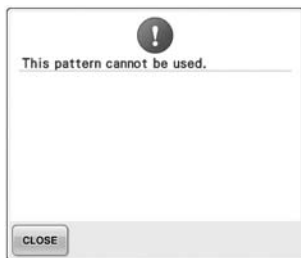

**Olyan mintát próbált meg előhívni, amely másik gépre lett mentve.**



**Nem kompatibilis adathordozót próbált használni.**



**Az USB-adathordozón adatátvitel van folyamatban.**

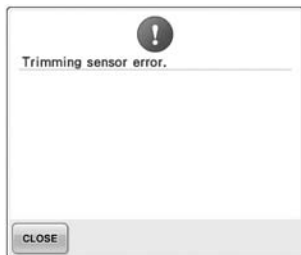

**Por gyűlhetett fel a mozgó vágóban.**  
Tisztítsa meg a mozgó vágót.  
(Lásd: 246. oldal.)



**Hiba az USB-adathordozóval.**



**Úgy próbált meg mintát visszakeresni vagy menteni, hogy nincs csatlakoztatva USB-adathordozó.**  
Csatlakoztassa az USB-adathordozót.



Ha a következő üzenetek bármelyike megjelenik, vegye fel a kapcsolatot a legközelebbi hivatalos márkakereskedéssel.

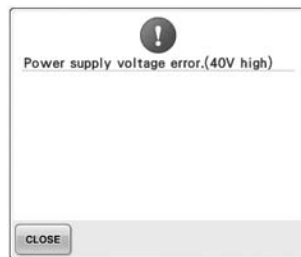
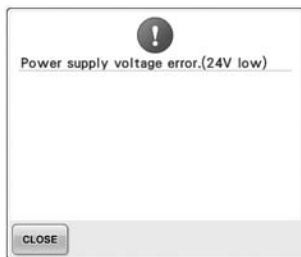
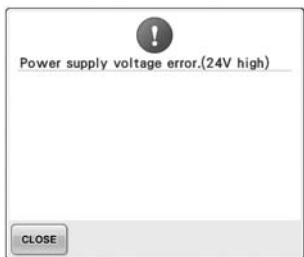
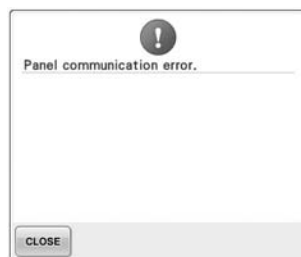
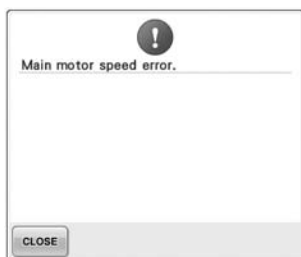
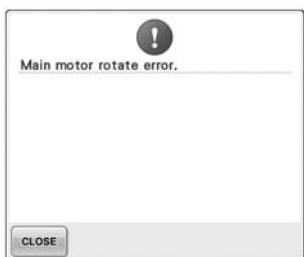
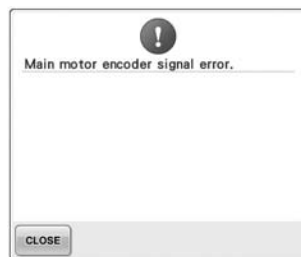
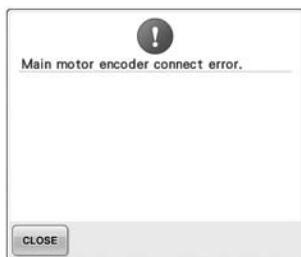
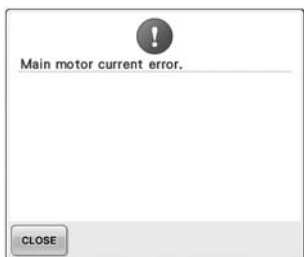
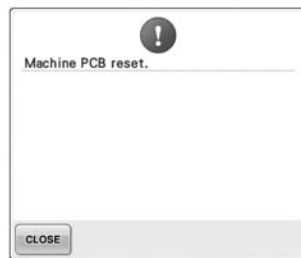
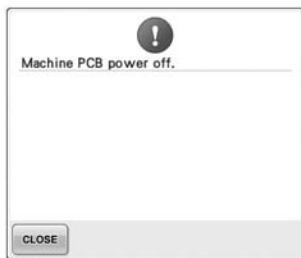

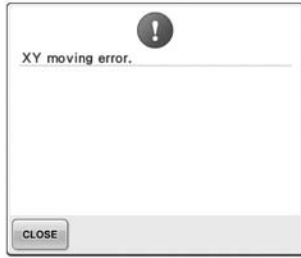
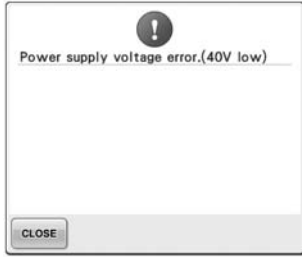

## Ha a gép nem reagál a gombok megnyomására

Ha semmi nem történik, amikor a képernyőn megnyom egy gombot (nem választható ki gomb vagy a gombok kevertek), állítsa be az érintőképernyőt az alábbiak szerint.

- 1 **Érintse meg az érintőképernyő belsejét bárhol, és kapcsolja ki, majd ismét be a gépet.**

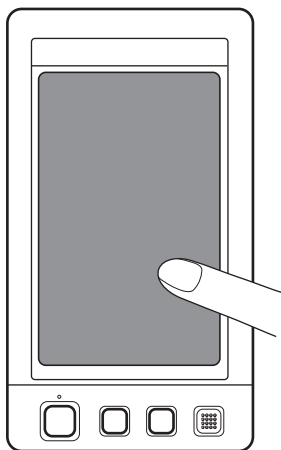

- Folytassa az érintőképernyő érintését, amíg a képernyőn a következő nem jelenik meg.
- A start-/stopgomb piros.
- ▶ A beállítási képernyő jelenik meg.

- 2 **Használja a mellékelt érintőtollat a képernyőn lévő számozott keresztek középsőjének megérintéséhez 1-től 5-ig.**

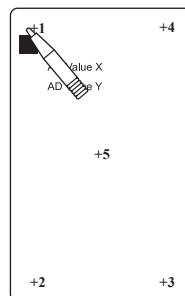

- ▶ Az „AD Value X” és az „AD Value Y” értékek az egyes számozott keresztek megérintésekor módosulnak, így jelzik a változók értékét.
- Ha a hangjelzés megszólal, amikor az 5. számú keresztet megérinti, hiba történt a beállítás közben, és megjelenik az „ERROR” (HIBA) üzenet a képernyőn. Érintse meg ismét a keresztek az 1-től kezdve az 5-ös felé haladva.

### **! VIGYÁZAT**

- **Feltétlenül a mellékelt érintőtollat használja az érintőképernyő beállításához. Ne használjon hagyományos tollat, csavarhúzó vagy egyéb kemény vagy éles tárgyat. Ne alkalmazzon nyomást az LCD képernyőre, máskülönben a képernyő megsérülhet.**

- 3 **Miután elvégezte az érintőképernyőn a szükséges beállításokat, a „SUCCESS” (SIKER) üzenet jelenik meg a kijelzőn.**

### **☀ Megjegyzés**

- Ha az érintőképernyő beállítása után a gombok továbbra sem válaszolnak, vagy ha az érintőképernyő nem állítható be, vegye fel a kapcsolatot a legközelebbi hivatalos márkakereskedéssel.

- 4 **Kapcsolja ki, majd ismét be a gépet.**

## Műszaki adatok

### A hímzőgép műszaki adatai

Tétel	Műszaki adatok
Súly	37 kg (81 font)
A gép mérete	512 (Szé) × 589 (Mé) × 586 (Ma) mm (20-5/32 (Szé) × 23-3/16 (Mé) × 23-1/16 (Ma) hüvelyk)
Varrási sebesség	Maximum / Henger: 1000 öltés/perc, Sapka: 600 öltés/perc Sebesség érték/ max.: 1000 öltés/perc, min.: 400 öltés/perc
A hurokfogó típusa	Függőleges forgó hurokfogó
A hurokfogó mérete	Normál méret (L típusú)
Tű	HA130EBBR / #11
A tűk száma	6 tű
Szálfeszesség	Kézi
Sapkavarrás	(Opció) 60 mm (Ma) × 130 mm (Szé) (2-3/8 hüvelyk (Ma) × 5-1/8 hüvelyk (Szé))
Hengeres varrás	(4 keret alkalmazható) 200 mm (Ma) × 300 mm (Szé) (7-7/8 hüvelyk (Ma) × 11-3/4 hüvelyk (Szé)), 130 mm (Ma) × 180 mm (Szé) (5-1/8 hüvelyk (Ma) × 7-1/8 hüvelyk (Szé)), 100 mm (Ma) × 100 mm (Szé) (4 hüvelyk (Ma) × 4 hüvelyk (Szé)), 40 mm (Ma) × 60 mm (Szé) (1-1/2 hüvelyk (Ma) × 2-3/8 hüvelyk (Szé))
Cérnavágás	Felső és alsó cérna
Cérnaszakadást észlelő szenzor	Igen / Felsőszál és alsószál
Automatikus tűbefűzés	Igen
PC-vel való kommunikáció	USB port
Adattárolás	USB-adathordozó

## A gép szoftverének frissítése

USB-adathordozó vagy számítógép segítségével frissítéseket tölthet le a hímzőgépe számára. Amikor elérhetővé válik egy frissítés a „<http://solutions.brother.com>” oldalon, a webhelyen található utasításoknak megfelelően és a következő lépéseket követve töltsse le a fájlokat.

### Megjegyzés

- Ha a szoftver frissítéséhez USB-adathordozót használ, ügyeljen rá, hogy a frissítéshez használt adathordozón a frissítőállományon kívül semmi más ne legyen.

### Frissítési eljárás USB-adathordozó segítségével

- 1** Az automatikus befűzés gombját lenyomva tartva kapcsolja be a főkapcsolót.

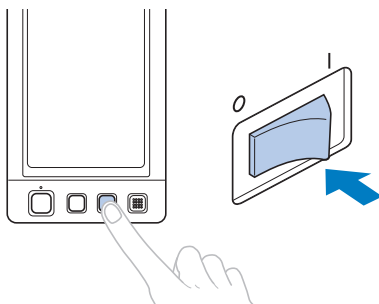

- ▶ A következő képernyő jelenik meg az LCD-kijelzőn.

- 2** Érintse meg a  gombot.

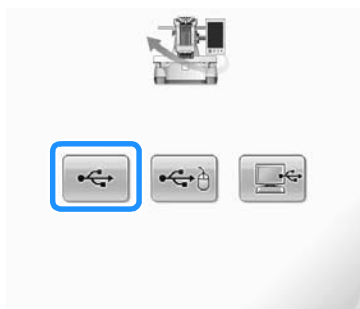

- 3** Helyezze be az USB-adathordozót a gép elsődleges (felső) USB-csatlakozójába. Az adathordozó kizárólag a frissítőállományt tartalmazhatja!

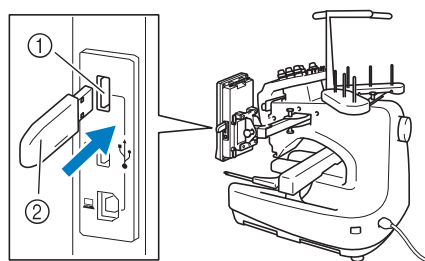

- ① Elsődleges (felső) USB-csatlakozó adathordozó számára
- ② USB-adathordozó

### Megjegyzés

- A hozzáférést jelző lámpa villogni kezd az USB-adathordozó csatlakoztatása után, és kb. 5-6 másodpercbe telik, amíg az adathordozót felismeri. (Ez az idő az USB-adathordozótól függően eltérhet).

- 4** Érintse meg a  gombot.



- ▶ A frissítőfájl letöltődik.



## Megjegyzés

- Ha hiba történik, egy piros hibaüzenet válik láthatóvá. Ha a letöltés sikeresen befejeződik, a következő üzenet jelenik meg.

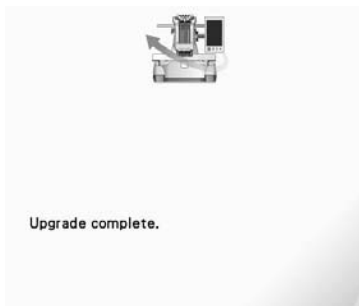

- 5 Távolítsa el az USB-adathordozót, majd kapcsolja ki, és újra be a gépet.

## Frissítés számítógép segítségével

- 1 Az automatikus befűzés gombját lenyomva tartva kapcsolja be a főkapcsolót.

- ▶ A következő képernyő jelenik meg az LCD-kijelzőn.

- 2 Érintse meg a  gombot.

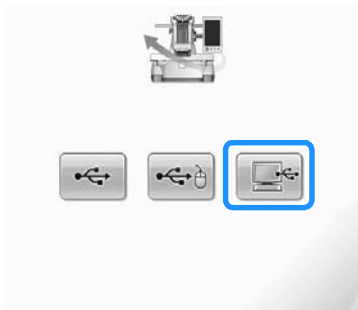

- 3 Csatlakoztassa az USB-kábelt a számítógép és a gép megfelelő USB-csatlakozóihoz.

- ▶ Megjelenik a „Removable Disk” (Cserélhető meghajtó) felirat a „Computer (My computer)” (Számítógép (Sajátgép)) menüben.

- 4 Másolja át a frissítőállományt a „Removable Disk” (Cserélhető meghajtó) mappába.

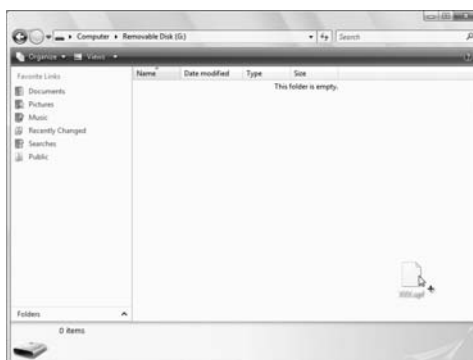

- 5 Érintse meg a  gombot.



- ▶ A frissítőfájl letöltődik.



## Megjegyzés

- Ha hiba történik, egy piros hibaüzenet válik láthatóvá. Ha a letöltés sikeresen befejeződik, a következő üzenet jelenik meg.

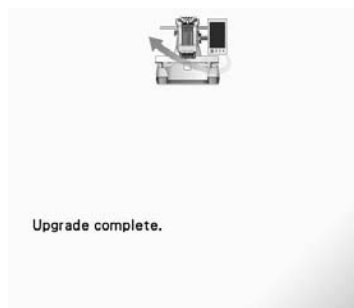

- 6 Távolítsa el az USB-adathordozót, majd kapcsolja ki, és újra be a gépet.

## Szimbólumok

„DST” beállítás ..... 194, 199

## A

A cérnaszín változtatás száma ..... 72, 74, 75  
 A gép alkatrészeinek a neve ..... 20  
 A gép szoftverének frissítése ..... 271  
   számítógép ..... 272  
   USB-adathordozó ..... 271  
 A hímzés leállítása ..... 65  
   színcseréhez ..... 128  
   szünet ..... 128  
 A képernyőkímélő beállításai ..... 201  
 A szálszín változtatása gomb ..... 74, 128, 171  
 A tűrúd lezárása ..... 97  
 Alacsony profil (alacsony illesztés) ..... 226  
 Alapvető műveletek ..... 35  
 Alsó száelvezető ..... 20  
 Anyag ..... 34, 93  
   ajánlások ..... 34  
   eltávolítás ..... 68  
   sapkákra vonatkozó óvintézkedések ..... 227  
 Anyag/anyagrögzítő megfeleléségi táblázata ..... 223  
 Anyagfelhúzás ..... 47, 91, 222  
 Anyagrögzítő ..... 90, 221, 223  
 Automatikus biztosítóöltés ..... 122  
 Automatikus tűbefűző gomb ..... 21, 59  
 Automatikus tűfűzési mechanizmus ..... 59  
 Általános képernyő ..... 70

## B

Beállítás ..... 24  
   érintőképernyő ..... 269  
   lábak ..... 26  
   sapkakeret-meghajtó ..... 228  
   szálfeszesség ..... 112  
   szerkesztett minták ..... 163  
   szög ..... 97  
   varrási sebesség ..... 127  
   vezérlőpanel ..... 27  
 Beállítás gomb ..... 72  
 Beállítások gomb ..... 70, 194  
 Befogóállvány sapkakerethez ..... 230  
 Befűzés  
   felső szál ..... 53, 55  
   tű ..... 59  
 Betűminták ..... 145  
 Biztosítóöltés gomb ..... 76, 122

## C

Cérna ..... 33, 34, 55, 221  
 Cérnaérzékelő ..... 204  
 Cérnafonalvég hossza ..... 201  
 Cérnaorsók ..... 103  
   cseréje ..... 103  
   egyszerű csere ..... 104  
 Cérnasűrűség ..... 170

Cérnaszín ..... 220  
 Cérnaszín beállítási képernyő ..... 78  
 Cérnaszín megjelenítése ..... 197  
 Cérnaszíntáblázat ..... 220

## D

Digitalizálási információk ..... 238  
 DST ..... 199

## E

Egérkurzor alakja ..... 205  
 Ellenőrzés  
   cérnaorsó cseréje ..... 101  
   előlnézeti kép ..... 46  
   szálfeszesség ..... 67  
   tűrudak és cérnaszínek ..... 53  
 Előlnézet ..... 20  
 Előlnézet gomb ..... 72, 73, 76  
 Előre/hátraöltés gomb ..... 78, 105, 108  
 Előző oldal gomb ..... 72  
 Elrendező gomb ..... 74, 148, 167  
 Érintőképernyő ..... 21

## F

Fájl törlése gomb ..... 152, 161  
 Fehérnemű ..... 223  
 Feloldó gomb ..... 63, 78  
 Felső befűzés ..... 53  
 Felső száelvezető ..... 20  
 Feszítőtárcsa ..... 67, 113  
 Fércelés ..... 116  
 Flanel ..... 223  
 Forgatási szög ..... 73, 75  
 Forgató gomb ..... 74, 166  
 Főbb alkatrészek ..... 20, 206  
 Főkapcsoló ..... 21, 38, 69  
 Frottírszövet ..... 223  
 Funkciók ..... 8

## G

Gép kezelési útmutatója gomb ..... 206  
 Golf Style ..... 226  
 Görög betűminták ..... 151

## H

Hangszóró ..... 21  
   hangszóró hangereje ..... 204  
 Hangszóró hangereje ..... 204  
 Hattűs hímzőgép ..... 8  
 Hátrész ..... 221  
 Háttérszínek ..... 199  
 Hibaelhárítás ..... 206, 252  
 Hibaüzenetek ..... 261

Hímzés	
alapvető módszer	63
anyag sarka	93
ismételt varrás	124
kisméretű anyag	93
szalag	93
Hímzés folytatása	110
Hímzés varrása	63
Hímzésbeállítási képernyő	45, 75, 181
Hímzési adatok	136
Hímzési képernyő	53, 77
Hímzési pozíció	96
Hímzésminták	141
kiválasztás	42
szerkesztés	44
Hímzésminták mentése	187
a gép memóriája	187
számítógép	190
USB-adathordozó	189
Hímzőcérna	55
Hímzőkártyák	152
Hímzőkeret	
anyagfelhúzás	47
eltávolítás	68
rögzítés a varrógéphez	49
típusok	88
Hímzőkeret-jelzők	47, 73, 75
Hímzőkeret-tartó	
eltávolítás	227
felszerelés	237
rögzítés	29
Hímzőkód	199
Hímzőöltés elvágása	199
Hurokfogó	245
Hurokfogó fedél/Hurokfogó	20
<b>I</b>	
Ideiglenes tűrúd-beállítás gomb	78, 130
Indítási/befejezési pozíció gomb	76, 123, 124
Ingek (szövött)	223
Ipari hímzőkeret	224
<b>J</b>	
Jobb oldali/hátsó nézet	21
<b>K</b>	
Kalapok	223
Karbantartás	206, 245
Keretminták	141
Kép előnézete	46
Képernyő	34, 39, 40, 70
Kézi tűrúd-beállítás	132
Kézikerék	21, 250
Kijelző	34, 70
Kijelzőn lévő vezetővonalak	196
Kiválasztás	
hímzés minta	42, 140
szerkesztett minták	163
Kordbársony	223
Kötött pulóver	223
Következő oldal gomb	72
Középpont	197
Középső szálvezető	20
Külön megvásárolható tartozékok	23

**L**

Lábak	20
LCD	21, 34, 70

**M**

Maximális varrási sebesség gomb	78
Megmaradt hossz	201
Megszakítás nélküli hímzés (egyetlen szín)	131
Melegítőfelső	223
Méret (függőleges)	72, 73
Méret (vízszintes)	72, 73, 75
Méret gomb	72, 74, 164
Mértékegységek	195, 205
Mindet forgat gomb	76, 97, 181
Miniatűrök mérete	198
Minta duplázása	180
Minta mérete	73, 75
Minta mozgatása	163
Mintakiválasztás	140
Mintalista képernyő	42, 72
Minta-megjelenítési terület	70, 75
Mintaszerkesztő képernyő	44, 73, 162
Mintatípus-választó képernyő	42, 71
Mintaválasztó gomb	70, 163
Minták kombinálása	162
Monogram- és keretminták	142
Műszaki adatok	270

**N**

Nyelv	195, 205
Nyíl gomb	96, 163

**O**

Olajozó	250
Orsó	33, 56
felszerelés	36
Orsócsere jelző	77, 102
Orsócsévéelő	240
Orsótartó	20, 29
Orsótok	36, 37, 112, 247
eltávolítás	36
visszahelyezés	37
Osztott (nagy méretű) hímzés minták	214
Öltésszámláló	77

**P**

Pamutvászon	223
Pozicionáló gomb	73, 76, 96, 163
Próbavarrás gomb	51, 76

**R**

Rátétes betűk	150, 210
Rátétvarrás	117, 210
Reneszánsz betűminták	149
Régiókijelző	77
Rövid öltések törlése	194, 201
Rövid ujjú ing	223
Rövid ujjú póló	223



## S

Sapkakeret	225
előkészületek	227
eltávolítás	236
rögzítés	232
Sapkakeret-befogóállvány	227
Sapkakeret-meghajtó	227
beállítása	228
felszerelés	227
Sapkák	
alacsony profil (alacsony illesztés)	226
golf style	226
szabvány (pro style)	226
Selyem	223
Selyemzakó	223
Start/stop gomb	21, 64
Sűrűség gomb	74, 170
Szabvány (Pro Style) sapkák	226
Szabvány szálvég	194, 201
Szálajánlások	34
Szálfeszesség	112, 244
Szálfeszesség beállító gombok	20, 113
Szálfeszítő tárcsa	57
Szálvágó gomb	21, 66
Szálvezető	20, 56
Szálvezető szerkezet	28
Szálvezető tartószerkezet	20
Szálvezető tűk	20
Számítógép	
port	81
USB	156
Szellőző nyílások	21
Szerkesztés	44, 162, 181
kombinált minta	182
újrakezdés az elejétől vagy közepétől	105, 108
Szerkesztés gomb	71, 76
Szerkesztés vége gomb	73
Színinformáció	197

## T

Tajima adatok	137, 199, 220
Tartalék stop gomb	78, 128, 130
Tartalék tű	132, 195
Tartozékok	22
Tápdugó	21
Tápkábel	38, 69
Távolság a középpontból (függőleges)	73, 75
Távolság a középpontból (vízszintes)	73
Térfogat gomb	74, 167
Tippek a gép használatához	217
Tisztítás	
a gép felülete	245
a gép olajozása	250
hurokfogó	245
karbantartási üzenet	251
LCD	245
orsók	247
szálútvonalak	248
túlemez környéke	246
Több szín gomb	74, 170
Törlés	
előzőleg mentett minta	152, 161
minta	180
rövid öltések	201
Törlés gomb	73, 147

Tű	33
befűzés	59
cseréje	86
Túlemez	246
Túmozgatás	62
Túrúd gomb	54, 78
Túrúd-tartó	20

## U

USB csatlakoztathatóság	80
adathordozó	80
egér	82
számítógép	81
USB-adathordozó	160, 189

## V

Varrás	
az anyagon lévő jelzéshez igazított minta	218
rátét	210
Varrási idő	77
Varrási sebesség	127
Varrási sorrend	77
Varró gomb	76
Varrógéphajtó	20
Varrólámpa	20, 203
Változtatás	
a minta színei	171
cérnaorsók	103
cérnasűrűség	170
cérnaszín megjelenítése	197
hímzési pozíció	96
karakter térköz	167
kijelzőn lévő vezetővonalak	196
méret	164
mértékegységek	205
nyelv	205
szövegelrendezés jellege	167
Vászon	223
Vászon lepedőanyag	223
Verzió	195
Vezérlőpanel	20, 21, 27
Virágos betűminták	148
Vissza gomb	72, 78
Visszakeresés	
hímzőkártyákról	152
memóriából	151
számítógépről (USB)	156
USB adathordozóról	160
Vízszintes tűkörkép gomb	164

## Z

Záró mechanizmus	63
------------------	----

Kérjük, látogasson el weboldalunkra: <http://solutions.brother.com>, ahol megtalálja a terméktámogatást, és választ kap a gyakran ismételt kérdésekre (GYIK).