

Bedieningshandleiding Bijvoegsel

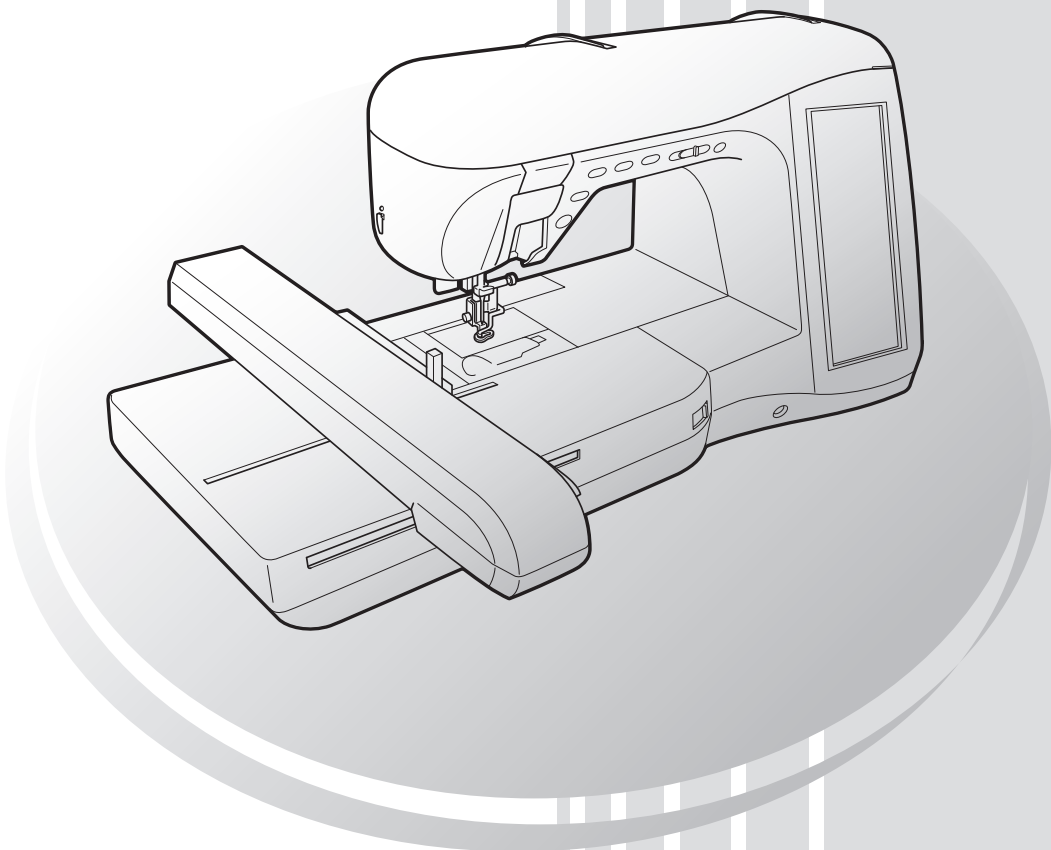

Deze handleiding bevat extra informatie die niet wordt verstrekt in de Bedieningshandleiding. Lees deze informatie voordat u de machine gebruikt.

INHOUDSOPGAVE

Info over deze handleiding.....	2
Info over de weergave van de schermen.....	2
Functies voor naaisteken.....	3
Spilfunctie	3
Automatisch kleur sorteren op randfunctie (automatische persvoetdruk).....	4
Fantasiequiltten (vrij quiltten)	5
Echoquiltten met de vrije echoquiltvoet "E"	7
Terugkeren naar het begin van het patroon	9
Maatindeling op het spoelhuisdeksel	10
Functies voor borduurcombinatiestand	11
Borduren met het randborduurraam	11
Een applicatie maken	12
Kleurvolgorde bij herhaalpatronen	17
Letterpatronen bewerken	18
Spatiëring tussen letters verkleinen	18
Gecombineerde patronen scheiden	18
Kleine/cyrellische lettertypen selecteren	20
Info over Instellingenschermborduurpatronen wijzigen.....	21
Achtergrondkleur van de borduurpatronen wijzigen.....	21
Schermbewerkingen kunt u uitvoeren met een USB-muis.....	22
Vorm van de aanwijzer wijzigen wanneer u een USB-muis gebruikt	25
Rijgsteken voor borduren	26
Info over werken met de spoel.....	27
Vereist materiaal	28
Bovendraad inrijgen	29
Onderdraad voorbereiden	29
Werken met de spoel.....	33
Stof plaatsen en naaien.....	33
Draaduiteinden afwerken	35
Vrij werken met de spoel.....	35
Draadspanning aanpassen.....	36
Probleemoplossing	37

Info over deze handleiding

Deze handleiding bevat extra informatie die niet wordt verstrekt in de Bedieningshandleiding. Lees deze informatie voordat u de machine gebruikt.

Info over de weergave van de schermen

Sommige schermen zien er in deze handleiding mogelijk anders uit als op de machine. Raadpleeg de Beknopte Bedieningsgids voor bijzonderheden over de schermen.

Functies voor naaisteken

Spilfunctie



Als de spilinstelling is geselecteerd, stopt de machine met de naald omlaag (in de stof) en wordt de persvoet automatisch op de juiste hoogte gezet wanneer u op de "Start/stoptoets" drukt. Wanneer u opnieuw op de "Start/stoptoets" drukt, wordt de persvoet automatisch omlaag gezet en wordt het naaien vervolgd. Deze functie is handig om de machine te stoppen om van naairichting te veranderen.

VOORZICHTIG

- Wanneer de spilinstelling is geselecteerd, start de machine wanneer u op de "Start/stoptoets" drukt of het voetpedaal indrukt, ook al staat de persvoet omhoog. Houd handen en voorwerpen uit de buurt van de naald. Anders kunt u letsel oplopen.



Memo

Wanneer de spilinstelling is geselecteerd, kunt u wijzigen op welke hoogte de persvoet stopt wanneer u stopt met naaien, naar gelang het soort stof dat u gebruikt. Druk op  om "SPILHOOGTE" op p. 1 van het instellingenscherf te openen. Druk op  of op  om een van de drie hoogten te selecteren (3,2 mm, 5,0 mm of 7,5 mm). Als u de persvoet verder omhoog wilt zetten, verhoogt u de waarde. (Normaal is een hoogte van 3,2 mm ingesteld.)

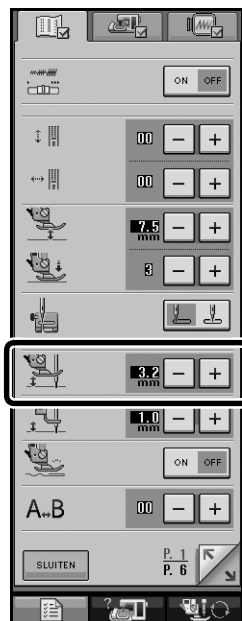

Opmerking

- De "NAALDSTAND" (p. 2 van het instellingenscherf) moet zijn ingesteld op omlaag, wilt u de spilfunctie kunnen gebruiken. Wanneer "NAALDSTAND" is ingesteld op omhoog, wordt  lichtgrijs weergegeven en kan niet worden gebruikt.
- Wanneer de instelling is geselecteerd, kunt u de spilfunctie alleen gebruiken met steken waarbij persvoet J of N is aangegeven in de linkerbovenhoek van het scherf. Wanneer u een andere steek hebt geselecteerd, wordt  lichtgrijs weergegeven en kan niet worden gebruikt.
- Aangezien de persvoet geheel omhoog staat wanneer u drukt op de automatisch draadknippertoets, drukt u op de "Persvoettoets" om de persvoet omlaag te zetten en vervolgens op de "Start/stoptoets" om door te gaan met naaien.
- Als de spilinstelling is geselecteerd, zijn  en  naast "HOOGTE PERSVOET" in het instellingenscherf niet beschikbaar en kan de instelling niet worden gewijzigd.

1

Selecteer een steek.

2

Druk op  om de spilinstelling te selecteren.

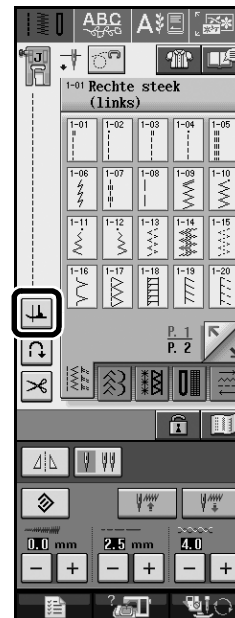

→ De toets ziet er zo uit: .

- 3** Plaats de stof onder de persvoet met de naald op het punt waar u wilt beginnen met naaien en druk op de “Start/stoptoets”. De naaimachine begint te naaien.

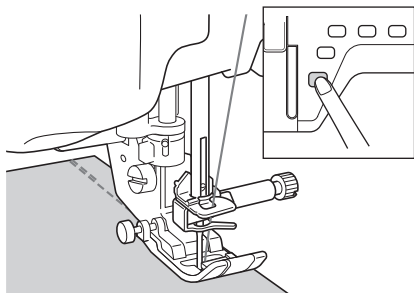

Memo

Als u op de “Start/stoptoets” drukt om te pauzeren met naaien en opnieuw om door te gaan, worden geen achteruitsteken (of verstevigingssteken) genaaid.

- 4** Druk op de “Start/stoptoets” om de machine te stoppen op het punt waarop u van naairichting wilt veranderen.

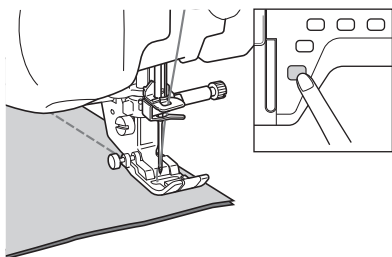

→ De machine stopt met de naald in de stof en de persvoet omhoog.

- 5** Draai de stof en druk op de “Start/stoptoets”.

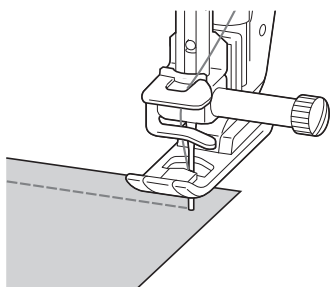

→ De persvoet wordt automatisch omlaag gezet en het naaien wordt vervolgd.

Automatisch kleur sorteren op randfunctie (automatische persvoetdruk)

De dikte van de stof wordt automatisch gedetecteerd en de persvoetdruk wordt tijdens het naaien automatisch aangepast met een interne sensor, zodat de stof soepel wordt doorgevoerd. De stofsensor werkt voortdurend tijdens het naaien. Deze functie is handig om over dikke naden te naaien of quilten.

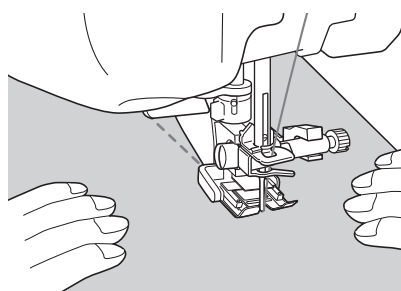
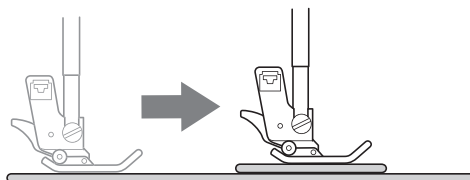

- 1** Druk op .
→ Het instellingenschermb verschijnt.
- 2** Zet “AUTOMATISCH KLEUR SORTEREN OP RANDFUNCTIE” op “ON”.



- 3** Druk op  om terug te gaan naar het oorspronkelijke scherm.

Fantasiequiltten (vrij quilten)

Met vrij quilten gebruikt u vrije quiltvoet "C" vrije open quiltvoet "O" naar gelang de steek die is geselecteerd. Stel de machine in op de vrijmodus. In deze modus wordt de persvoet op de noodzakelijke hoogte voor vrij naaien gezet.

Wij adviseren u het voetpedaal aan te sluiten en op gelijkmatige snelheid te naaien. U kunt de naaisnelheid regelen met de schuifknop voor snelheidsregeling.

■ Werken met de vrije quiltvoet "C"

De vrije quiltvoet "C" wordt gebruikt voor vrij naaien met de steekplaat voor rechte steken.







Vrije quiltvoet "C"

⚠ VOORZICHTIG

- Bij vrij quilten stemt u de doorvoersnelheid van de stof af op de naaisnelheid. Als de stof sneller gaat dan de naaisnelheid, kan de naald breken of andere schade optreden.
- Wanneer u de vrije quiltvoet "C" gebruikt, moet u de rechte steekplaat gebruiken en naaien met de naald in de middelste naaldstand. Als u de naald in een andere stand zet dan de middelste naaldstand, kan hij breken. Dit kan letsel tot gevolg hebben.

📖 Memo

- Wanneer u begint te naaien, detecteert de interne sensor de dikte van de stof. De quiltvoet wordt omhoog gezet, op de hoogte die is opgegeven in het machine-instellingenschermb. Druk op  om "HOOGTE VRIJE VOET" op p. 1 van het instellingenschermb te openen. Druk op  of op  om in te stellen op welke hoogte de quiltvoet wordt gezet. Verhoog de waarde door op  te drukken, bijvoorbeeld wanneer u zeer rekbare stof naait. Dan naait het gemakkelijker.



- Wilt u een gelijkmatige spanning, dan moet u mogelijk de bovendraadspanning verlagen. Probeer het op een restantje stof dat lijkt op de stof die u wilt gebruiken.

- 1 Volg de stappen op pagina 55 t/m 56 van de Bedieningshandleiding van de machine om de steekplaat voor rechte steken te bevestigen.

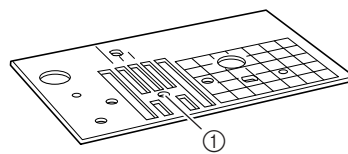

① Eén gat



Memo

Deze plaat heeft slechts één gat.

- 2 Druk op  om de machine in te stellen op de vrij-modus.

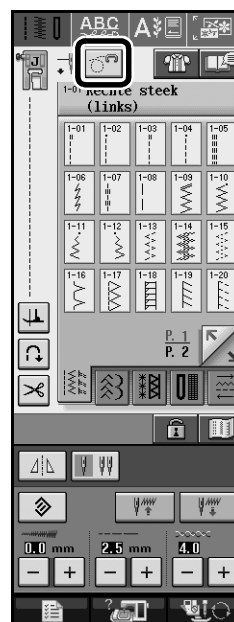

→ De toets ziet er als volgt uit  en de quiltvoet wordt op de geschikte hoogte gezet voor vrij naaien.

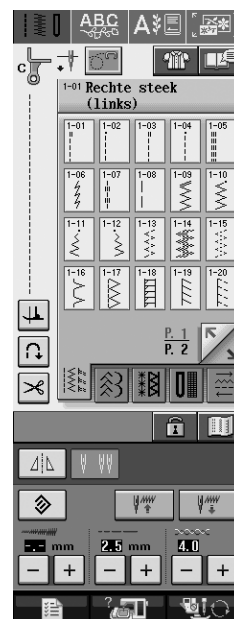

3 Selecteer een van de volgende steken.

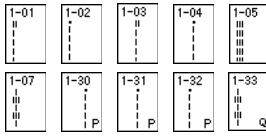

→ Vrije quiltvoet "C" is aangegeven linksboven in het scherm.

4 Verwijder de persvoethouder.

5 Bevestig vrije quiltvoet "C" aan de voorkant met persvoethouderschroef tegenover de inkeping in de quiltvoet.

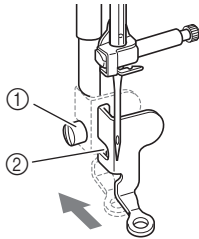

- ① Persvoethouderschroef
- ② Inkeping



Opmerking

Controleer of de quiltvoet goed bevestigd is en niet scheef zit.

6 Houd de quiltvoet op z'n plaats met uw rechterhand en draai met de schroevendraaier in uw linkerhand de persvoethouderschroef vast.

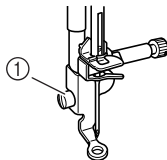

- ① Persvoethouderschroef

⚠ VOORZICHTIG

- Draai de schroeven beslist stevig vast met de schroevendraaier. Anders raakt de naald mogelijk de quiltvoet, waardoor de naald buigt of breekt.

7 Zet de transporteurschakelaar op **▲▲** om de transporteur omlaag te zetten.

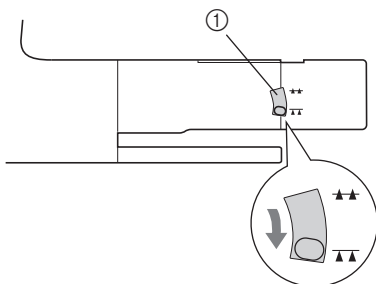

- ① Transporteurschakelaar

8 Span de stof met beide handen. Voer de stof gelijkmatig door zodat u uniforme steken naait van ongeveer 2,0-2,5 mm (ca. 1/16 - 3/32 inch).

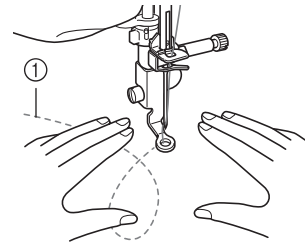

- ① Steek

9 Druk op  om de vrij-modus te annuleren.



Memo

Laat u niet ontmoedigen als het resultaat niet direct bevredigend is. Deze techniek vereist oefening.

■ Werken met de vrije open quiltvoet "O"

De vrije open quiltvoet "O" wordt gebruikt voor vrij quilten met zigzag- of decoratieve steken, of voor vrij quilten van rechte lijnen op stof van ongelijkmatige dikte. U kunt allerlei steken naaien met de vrije open quiltvoet "O".

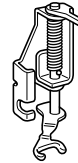

Vrije open quiltvoet "O"



Opmerking

De vrije open quiltvoet "O" kunt u ook gebruiken met de steekplaat voor rechte steken. Wij raden u aan de vrije open quiltvoet "O" te gebruiken voor het vrij naaien van stoffen van ongelijkmatige dikte.



Memo

Wilt u een gelijkmatige spanning, dan moet u mogelijk de bovendraadspanning verlagen. Probeer het uit met een restantje quiltstof.

- 1 Druk op  om de machine in te stellen op de vrij-modus.

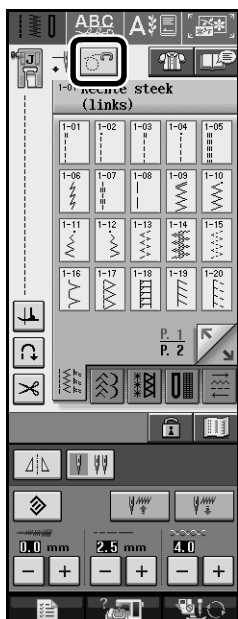

→ De toets ziet er als volgt uit  en de quiltvoet wordt op de geschikte hoogte gezet voor vrij naaien.

- 2 Selecteer een steek.

→ Vrije open quiltvoet "O" is aangegeven linksboven in het scherm.

- 3 Verwijder de persvoethouder.

- 4 Bevestig de vrije open quiltvoet "O" door de pen van de quiltvoet boven de naaldklemmschroef te plaatsen met het linker benedenstuk van de quiltvoet op één lijn met persvoetstang.

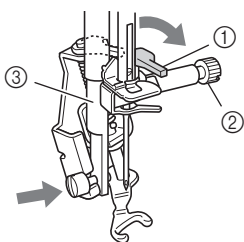

- ① Pen
- ② Naaldklemmschroef
- ③ Persvoetstang



Opmerking

Controleer of de quiltvoet niet scheef zit.

- 5 Houd de quiltvoet op z'n plaats met uw rechterhand en draai met de schroevendraaier in uw linkerhand de persvoethouderschroef vast.

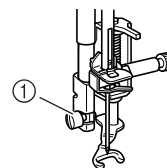

- ① Persvoethouderschroef



VOORZICHTIG

- Draai de schroeven beslist stevig vast met de schroevendraaier. Anders raakt de naald mogelijk de quiltvoet, waardoor de naald buigt of breekt.

- 6 Span de stof met beide handen. Voer de stof gelijkmatig door zodat u uniforme steken naait van ongeveer 2,0-2,5 mm (ca. 1/16 - 3/32 inch).

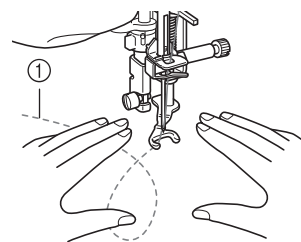

- ① Steek

- 7 Druk op  om de vrij-modus te annuleren.



Memo

Laat u niet ontmoedigen als het resultaat niet direct bevredigend is. Deze techniek vereist oefening.

Echoquiltten met de vrije echoquiltvoet "E"

Quiltlijnen naaien op gelijke afstanden van een motief wordt echoquiltten genoemd. De quiltlijnen, die als echo's van het motief weg rimpelen, zijn het kenmerk van deze quiltstijl. Gebruik de vrije echoquiltvoet "E" voor echoquiltten. Met de maatindeling op de persvoet als houvast naait u op een vaste afstand rond het motief. Wij adviseren u het voetpedaal aan te sluiten en op gelijkmatige snelheid te naaien.

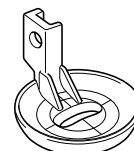

Maatindeling vrije echoquiltvoet "E"

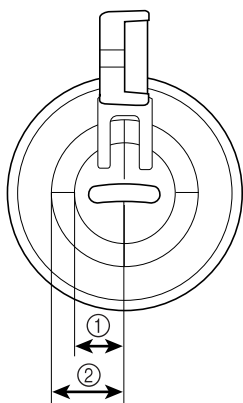

- ① 6,4 mm (ca. 1/4 inch)
- ② 9,5 mm (ca. 3/8 inch)

⚠ VOORZICHTIG

- Bij vrij quilten stemt u de doorvoersnelheid van de stof af op de naaisnelheid. Als de stof sneller gaat dan de naaisnelheid, kan de naald breken of andere schade optreden.

📖 Memo

- Wanneer u begint te naaien, detecteert de interne sensor de dikte van de stof. De quiltvoet wordt omhoog gezet, op de hoogte die is opgegeven in het machine-instellingenscherf. Druk op om "HOOGTE VRIJE VOET" op p. 1 van het instellingenscherf te openen. Druk op of op om in te stellen op welke hoogte de quiltvoet wordt gezet. Verhoog de waarde door op te drukken, bijvoorbeeld wanneer u zeer rekbare stof naait. Dan naait het gemakkelijker.



- Wilt u een gelijkmatige spanning, dan moet u mogelijk de bovendraadspanning verlagen. Probeer het uit met een restantje quiltstof.

- 1 Druk op om de machine in te stellen op de vrij-modus.

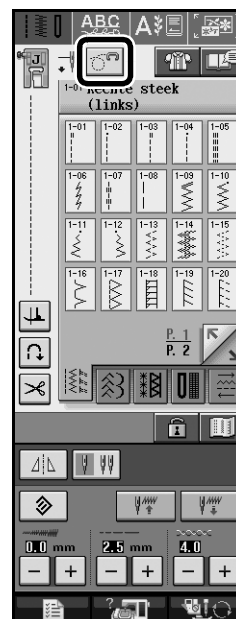

→ De toets ziet er als volgt uit en de quiltvoet wordt op de geschikte hoogte gezet voor vrij naaien.

- 2 Selecteer .
- 3 Verwijder de persvoet.
- 4 Verwijder de persvoet houder en de schroef.
- 5 Plaats de vrije echoquiltvoet "E" op de linkerkant van de persvoetstang met de gaten in de quiltvoet en de persvoetstang op één lijn.

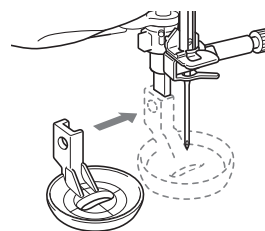

- 6 Draai de schroef vast.

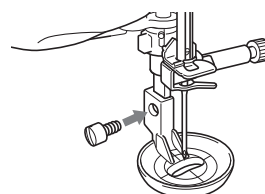

- 7 Met de maatindeling op de quiltvoet als houvast naait u rond het motief.

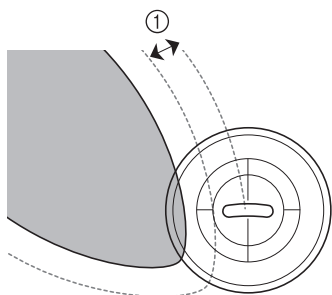
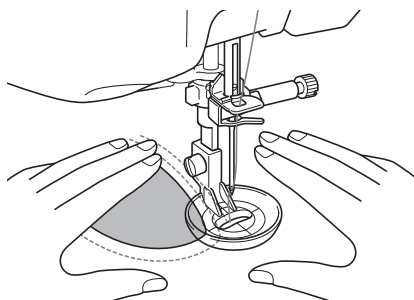

① 6,4 mm (ca. 1/4 inch)

Afgerond project

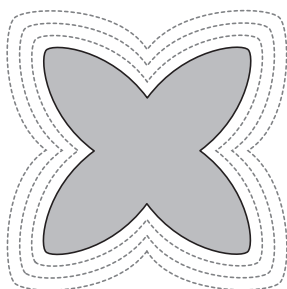

- 8 Druk op  om de vrij-modus te annuleren.

Terugkeren naar het begin van het patroon

Wanneer u letters/decoratieve steken naait, kunt u terugkeren naar het begin van het patroon nadat u een proeflapje hebt genaaid, of wanneer het stiksel niet goed is genaaid.

- 1 Druk op de “Start/stoptoets” om de machine te stoppen en druk vervolgens op .



→ De machine keert terug naar het begin van het geselecteerde patroon (“W”) vanaf het punt waar het naaien is gestopt.



Memo

Als u op deze toets drukt wanneer het naaien stopt, kunt u aan het eind van een gecombineerd steekpatroon een patroon toevoegen. (In dit voorbeeld wordt “!” toegevoegd.)



- 2 Druk op de “Start/stoptoets” om door te gaan met naaien.

Maatindeling op het spoelhuisdeksel

De maatindeling op het spoelhuisdeksel is een houvast voor patronen die u naait met de middelste naaldstand. De maatindeling op de steekplaat en het steekplaatdeksel is een houvast voor steken die u naait met de linkernaaldstand.

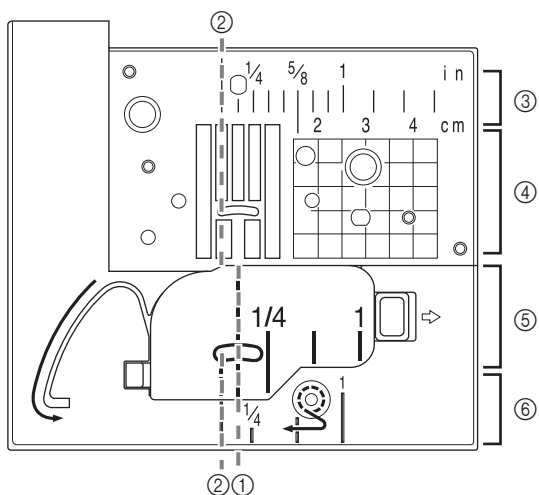

- ① Voor steken die u naait met de middelste naaldstand
- ② Voor steken die u naait met de linker naaldstand
- ③ Linker naaldstand op de steekplaat <inch>
- ④ Linker naaldstand op de steekplaat <cm>
- ⑤ Middelste naaldstand op het spoelhuisdeksel <inch>
- ⑥ Linker naaldstand op het steekplaatdeksel <inch>

Functies voor borduurcombinatiestand

Borduren met het randborduurraam

Wanneer u werkt met het randborduurraam, kunt u de stof gemakkelijk verplaatsen en opnieuw in het raam plaatsen. Daarom is dit raam handig om herhaalde patronen te naaien terwijl u de stof schuift. Een extra functie van dit raam is dat de druk van het boven- en onderraam geen indrukken in de stof achterlaat. U kunt een gebied van of 10 cm × 18 cm borduren.

Voor meer bijzonderheden over het randborduurraam, zie de bedieningshandleiding die wordt geleverd bij het optionele randborduurraam.

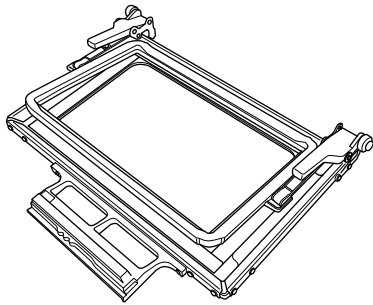

! VOORZICHTIG

- Houd het randborduurraam buiten bereik van kinderen. Anders kunnen zij letsel oplopen.

! Opmerking

- Als u het randborduurraam niet gebruikt, ontgrendelt u het alvorens het op te bergen.

■ Voorbeeldprojecten met het randborduurraam

We raden u aan het randborduurraam te gebruiken wanneer u herhaalpatronen naait aan de randen van bijvoorbeeld gordijnen, stoel- en bedovetrekken, tafelkleden en dekens.

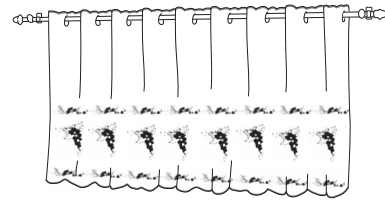
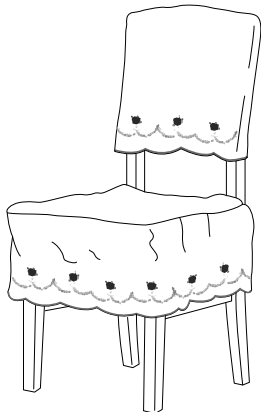

! Memo

- Voor meer bijzonderheden over de randfunctie, zie "Herhaalpatronen ontwerpen" in hoofdstuk 6 van de Bedieningshandleiding van de naaimachine.

■ Raamweergave-instellingen voor randborduurraam

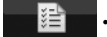
- 1 Druk op .
- 2 Selecteer in de borduurraamweergave-instellingen een van de borduurraamweergaven voor het randborduurraam.

- * Van de 12 beschikbare instellingen zijn er twee voor randborduurramen.

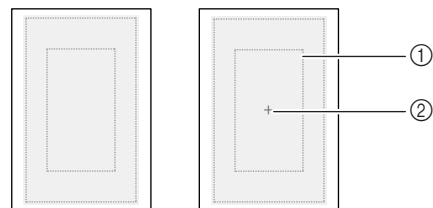

- ① Borduurgebied van randborduurraam
- ② Middenlijn

Een applicatie maken

U kunt applicaties maken van de ingebouwde patronen en patronen op borduurkaarten. Dit is handig voor stoffen die u niet kunt borduren of wanneer u een applicatie wilt bevestigen aan een kledingstuk.

■ Voorbeeldprojecten met applicaties die u hebt gemaakt

U kunt applicaties bevestigen aan reeds bestaande bezittingen, zoals tassen en kleding, om deze een persoonlijk tintje te geven. Op spijkerstof valt een applicatiepatroon echt op. Dier- en vruchtenapplicaties kunt u gebruiken als kinderspeelgoed.

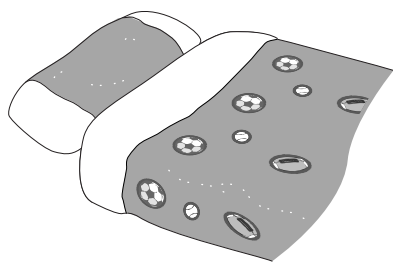
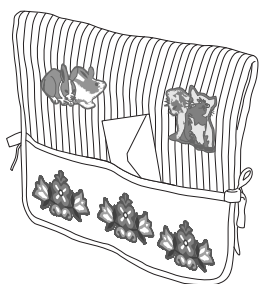

■ Een applicatie maken

De applicatie wordt gemaakt met het volgende patroon.



Opmerking

- Vilt of spijkerstof wordt aangeraden om de applicatie te maken. Naar gelang uw keuze van patroon en stof lijkt het stiksel mogelijk kleiner bij lichtere stof.
- Met een steunstof voor borduren krijgt u het beste resultaat.
- Kies een raam dat overeenkomt met de grootte van het patroon. De verschillende borduurramen staan in de display.
- Gebruik voor het maken van applicaties niet het randborduurraam. Naar gelang de dichtheid en de stof die u gebruikt zou het stiksel kunnen vervormen.

1 Druk op

2 Selecteer het patroon en bewerk dit zo nodig.

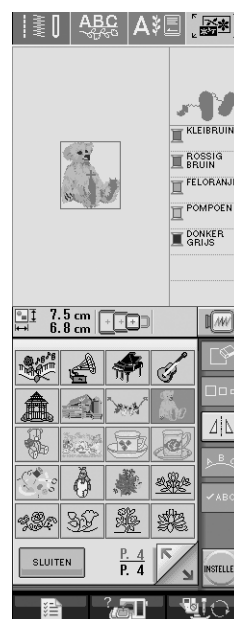

Opmerking

- Maak eerst het bewerken van het patroon af voordat u de applicatie-instelling selecteert. Als u het patroon bewerkt nadat u de rijginstelling hebt geselecteerd, worden het patroon en de rijgsteken mogelijk onjuist uitgelijnd.
- Aangezien een omtrek wordt toegevoegd, is het patroon voor een applicatie (wanneer u de applicatie-instelling selecteert) groter dan het oorspronkelijke patroon. Pas eerst de grootte en de positie van het patroon aan, zoals hieronder aangegeven.

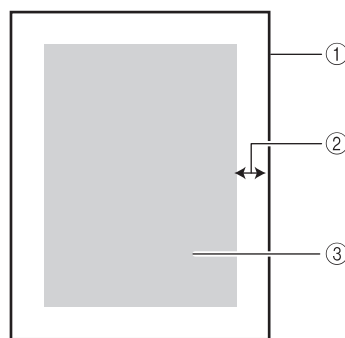

- ① Borduurgebied
- ② Ca. 1 cm
- ③ Grootte van het patroon

3 Druk op en open vervolgens p. 6 van het instellingscherm.

4 Met geeft u de afstand tussen patroon en de applicatie-omtrek op.

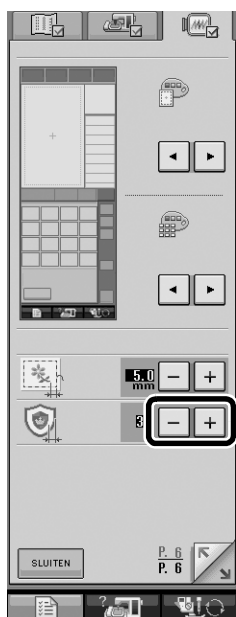

Memo

- Drie instellingen zijn beschikbaar: 1 (smal), 2 (normaal) en 3 (breed).

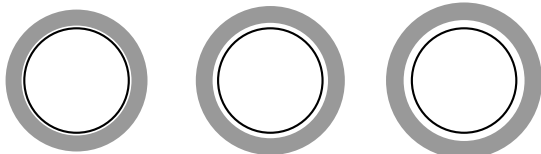

①

②

③

- De instelling blijft geselecteerd zelfs wanneer u de machine uitschakelt.

5 Druk op om terug te gaan naar het vorige scherm.

6 Druk op .

7 Druk op .

8 Druk op om de applicatie-instelling te selecteren.

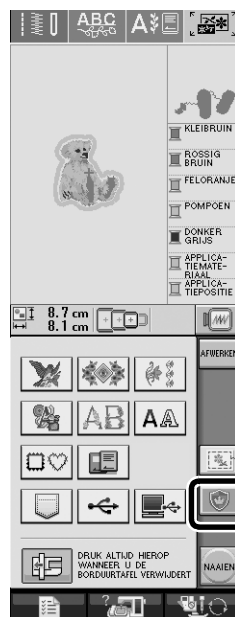

Memo

- Als u de instelling wilt annuleren, drukt u op .
- Als geen patroon is geselecteerd, is de toets grijs en kunt u deze niet selecteren.

→ De stappen om het applicatiestuk te maken worden toegevoegd aan de naaivolgorde.

Memo

- Drie stappen worden toegevoegd aan de naaivolgorde: kniplijn van de applicatie, plaats van het patroon op de kleding en het stikken van de applicatie.

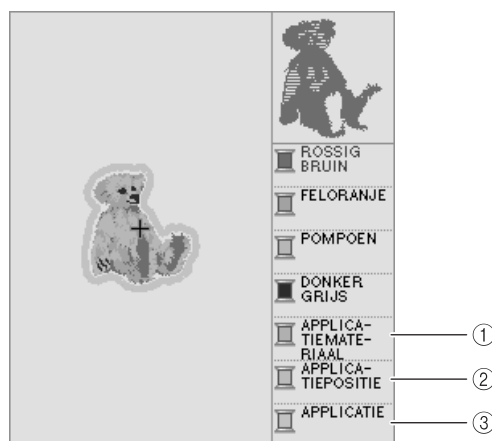

- ① Kniplijn van de applicatie
- ② Plaats van het patroon op de kleding
- ③ Stikken van de applicatie

Opmerking



- U kunt geen applicatiestuk maken als het patroon te groot is, of te gecompliceerd, of wanneer een gecombineerd patroon is gescheiden. Zelfs als het geselecteerde patroon in het borduurgebied past, is het applicatiepatroon mogelijk groter dan het borduurgebied wanneer de omtrek is toegevoegd. Wanneer een foutmelding verschijnt, selecteert u een ander patroon of bewerkt u het patroon.

9 Druk op .

10 Strijk of plak een stuk steunstof op de achterkant van het vilt of de spijkerstof dat/ die u als applicatiestuk wilt gebruiken.

Opmerking



- Met een steunstof voor borduren krijgt u het beste resultaat.

11 Plaats de applicatiestof in het borduurraam, bevestig het borduurraam aan de machine en begin te borduren.

12 Nadat het patroon is geborduurd, rijgt u de machine in met de draad voor de kniplijn. Naai vervolgens de kniplijn (APPLICATIEMATERIAAL).

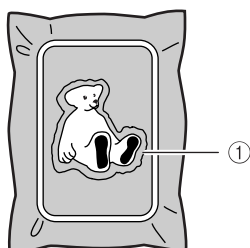

① Kniplijn van de applicatie

Memo



- We adviseren u voor de kniplijn draad te gebruiken met een kleur die zoveel mogelijk overeenkomt met de kleur van de stof.

13 Verwijder het applicatiemateriaal uit het borduurraam en knip het voorzichtig af langs het stiksel. Verwijder vervolgens zorgvuldig alle stiksel van de kniplijn.

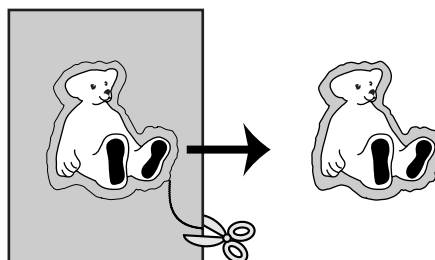

Opmerking



- Naar gelang de steekdichtheid en de stof die u gebruikt kan het patroon vervormen, of is de applicatie mogelijk onjuist uitgelijnd met de plaatsingslijn. We raden u aan iets buiten de kniplijn te knippen.
- Wanneer u werkt met patronen die verticaal en horizontaal symmetrisch zijn, geeft u met een krijtje de richting van het patroon aan alvorens het uit te snijden.
- Knip zorgvuldig het patroon uit op de omtrek die u zojuist hebt genaaid. Knip niet binnen het knipgebied, want dan zal de applicatiesteek de applicatie niet pakken.

14 Gebruik twee lagen wateroplosbare steunstof met de kleefkanten tegen elkaar geplakt en plaats ze in het borduurraam.

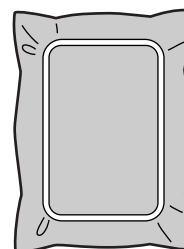

Opmerking



- Als u wateroplosbare steunstof gebruikt, hoeft u de steunstof niet te verwijderen nadat u de applicatie-omtrek hebt genaaid. Om vervorming van het patroon te verminderen raden we u aan wateroplosbare steunstof te gebruiken.
- Gebruik twee lagen wateroplosbare steunstof. Anders scheurt de steunstof mogelijk tijdens het borduren.

- 15 Rijg de machine in met de draad voor de omtrek vanaf 17. Naai vervolgens de plaatsingslijn voor de applicatiepositie (APPLICATIEPOSITIE).

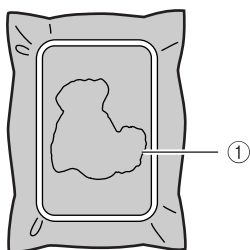

① Patroonplaatsingslijn

- 16 Met een beetje textiellijm plakt u het applicatiestuk zo dat het is uitgelijnd langs de plaatsingslijn.

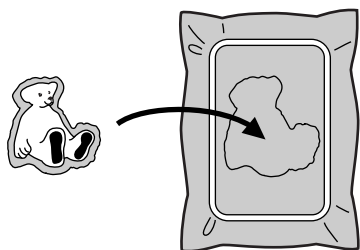

Opmerking

- Voordat u het applicatiestuk vastplakt, controleert u of het juist is geplaatst binnen de plaatsingslijn.

- 17 Naai de omtrek (APPLICATIE) terwijl de machine is ingeregen met de draad voor de omtrek uit stap 15.

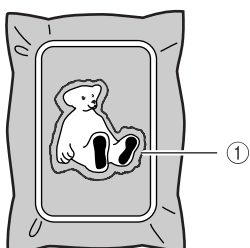

① Omtrek van de applicatie



Memo

- De omtrek wordt genaaid met satijnsteken.
- Hierbij komt mogelijk enige lijm op de persvoet, naald en de steekplaat terecht. Borduur eerst het applicatiepatroon af en verwijder dan de lijm.

- 18 Nadat het borduren is voltooid verwijdert u de steunstof van het borduurraam.

- 19 Met een schaar knipt u de overtollige wateroplosbare steunstof buiten de applicatieomtrek af.

- 20 Week de applicatie in water om de wateroplosbare steunstof op te lossen.

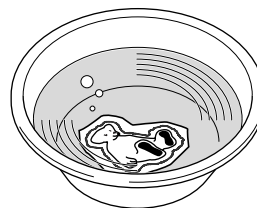

- 21 Droog de applicatie en strijk deze zonedig.



Opmerking

- Oefen niet te veel kracht uit met strijken. Dan kunt u de steken beschadigen.

■ Gebruik van een kaderpatroon voor de omtrek

Wanneer u een kaderpatroon gebruikt, kunt u de gewenste vorm toevoegen als omtrek van de applicatie.



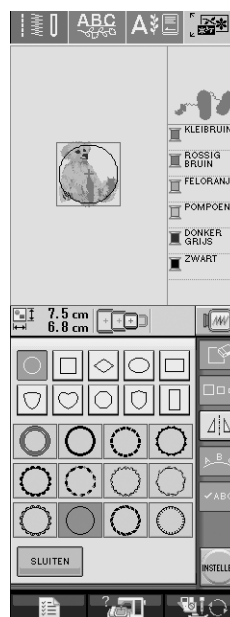

- 1 Voer de bewerkingen uit die beschreven zijn in stap 1 t/m 5 van "Een applicatie maken".

- 2 Selecteer de gewenste kadervorm en het gewenste kaderpatroon en voeg dit toe aan het applicatiepatroon.

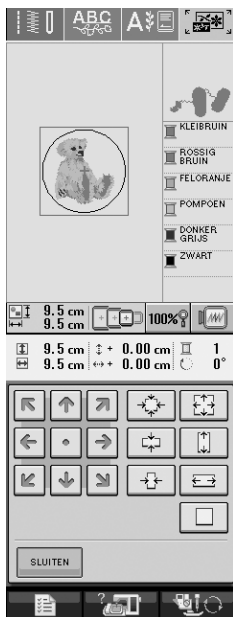

- 3 Bewerk het kaderpatroon zo dat het past bij het formaat van het applicatiepatroon.



- 4 Druk op  om de applicatie-instelling te selecteren.

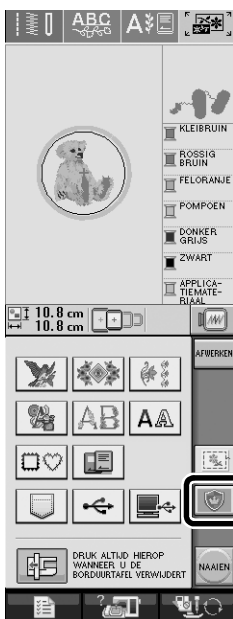

- 5 Druk op .

- 6 Selecteer met  het kaderpatroon en druk vervolgens op .

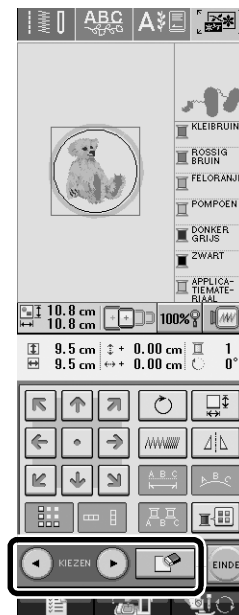

→ Het kaderpatroon is verwijderd.

- 7 Druk op  en vervolgens op .

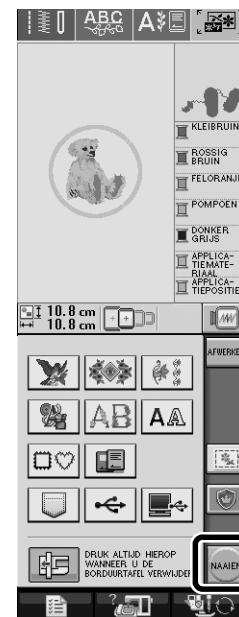

- 8 Ga door met stap 10 van “Een applicatie maken” om de applicatie af te maken.

Kleurvolgorde bij herhaalpatronen

De naai volgorde van gecombineerde randborduurpatronen in het Borduurcombinatiescherm kan automatisch worden gewijzigd, zodat dezelfde kleur aan één stuk wordt genaaid in elk patroon dat wordt herhaald. Zo kunt u doornaaien zonder steeds de bovendraad te verwisselen of de naai volgorde handmatig te wijzigen.

Memo

- In gecombineerde steekpatronen die twee of meer randpatronen of andere patronen gecombineerd met randpatronen bevatten, wordt alleen de naai volgorde van de randpatronen gewijzigd.
- Wanneer u een groep van twee of meer patronen met randpatronen wordt herhaald, wordt de naai volgorde gewijzigd, zodat dezelfde kleur wordt doorgenaaid in alle patronen.

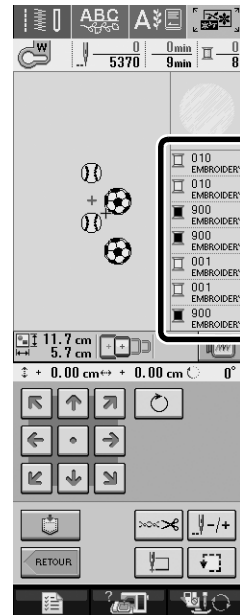
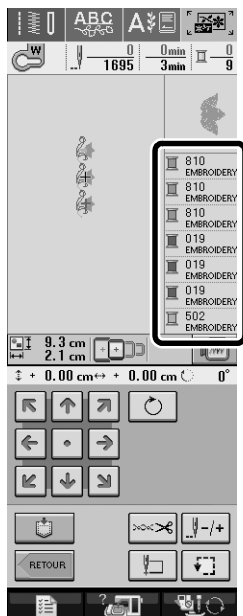
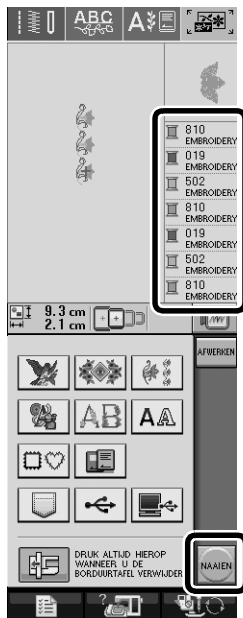

Letterpatronen bewerken

Spatiëring tussen letters verkleinen

In het borduurcombinatiescherm kunt u de spatiëring tussen letters verkleinen tot 50% van de smalste letter in de groep.



Opmerking

- Het is niet aan te raden gegevens te bewerken en te kopiëren naar andere of oudere machines. Andere machines hebben misschien niet dezelfde functies en dan kunnen zich problemen voordoen.
- U kunt de spatiëring tussen letters alleen verkleinen wanneer de letters normaal op een rechte lijn staan.

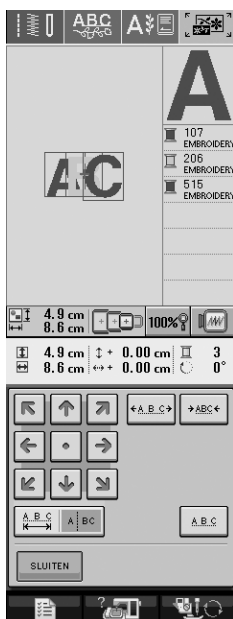
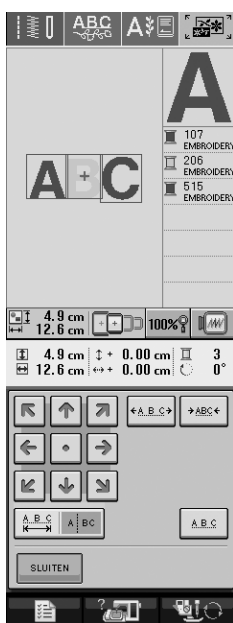

Gecombineerde patronen scheiden

U kunt gecombineerde patronen scheiden om de letterspatiëring aan te passen of de patronen afzonderlijk te bewerken nadat u alle letters hebt invoerd.

- 1 Druk op .
- 2 Druk op  en selecteer vervolgens het lettertype.
- 3 Combineer de letters en druk vervolgens op



4 Druk op .

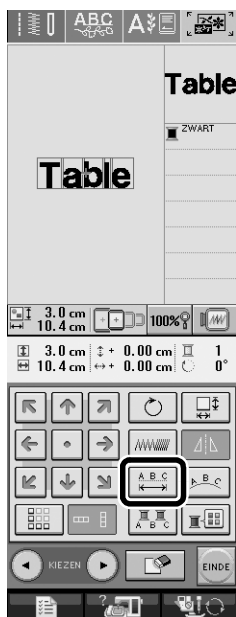

5 Druk op  .

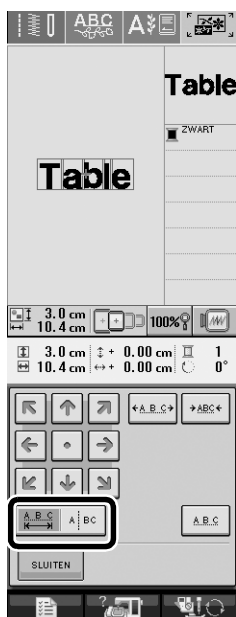

→ De toets ziet er zo uit:  .

6 Selecteer met   waar u het patroon wilt scheiden en druk vervolgens op  om het te scheiden. In dit voorbeeld wordt het patroon gescheiden tussen "T" en "a".

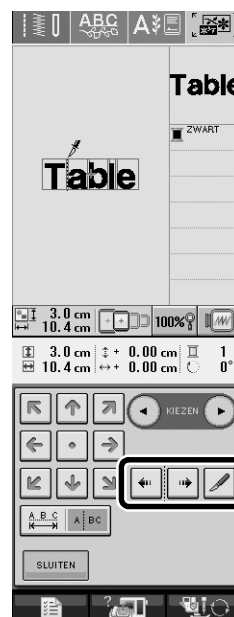

Opmerking

- Een gescheiden letterpatroon kunt u niet opnieuw combineren.

7 Selecteer met   een patroon en pas vervolgens de letterspaciëring aan met

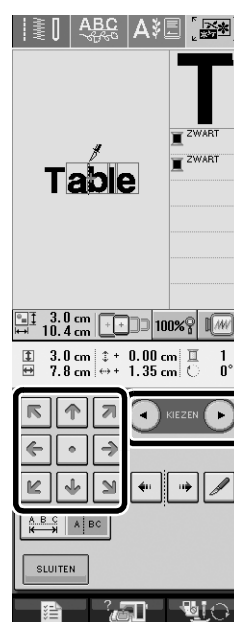

8 Druk op  .

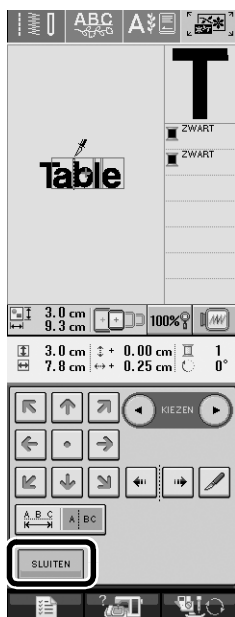

Kleine/cyrlische lettertypen selecteren

Er zijn twee kleine lettertypen en twee cyrilische lettertypen toegevoegd. Voor meer bijzonderheden over de patronen, zie de Beknopte Bedieningsgids. In onderstaande procedure wordt beschreven hoe u patronen selecteert in de borduurcombinatiestand.

1 Druk op  .

2 Druk in het patronenoverzicht op  .

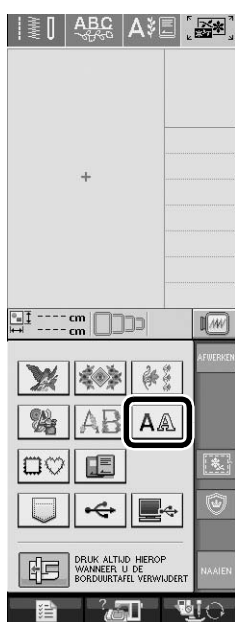

3 Selecteer het gewenste lettertype uit de kleine lettertypen en cyrilische lettertypen op p. 2.

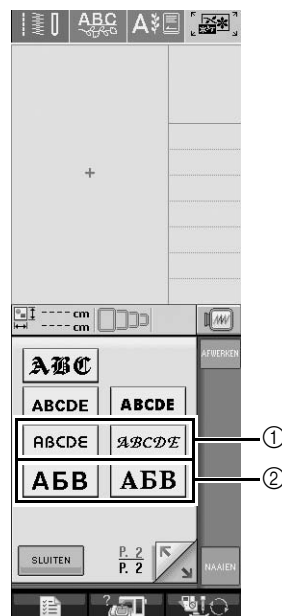

- ① Kleine lettertypen
- ② Cyrilische lettertypen

4 Voer de letters in.

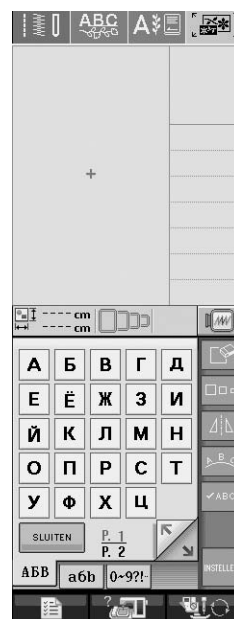

Opmerking

- Voor optimale resultaten bij het naaien van kleine lettertypepatronen
 - Gebruik een lagere draadspanning dan u gebruikt bij het borduren van normale ontwerpen
 - Naai op een lagere snelheid dan u gebruikt bij het borduren van normale ontwerpen.
 - Gebruik een kleinere draad, bijv. 80 of 100 wt.

Info over Instellingenschermb



Achtergrondkleur van de borduurpatronen wijzigen

In het instellingenschermb kunt u de achtergrondkleuren voor het borduurpatroon en de patroonminiaturen wijzigen. Naar gelang de patroonkleur selecteert u de gewenste achtergrondkleur uit de vier beschikbare instellingen. U kunt verschillende achtergrondkleuren selecteren voor het borduurpatroon en patroonminiaturen.

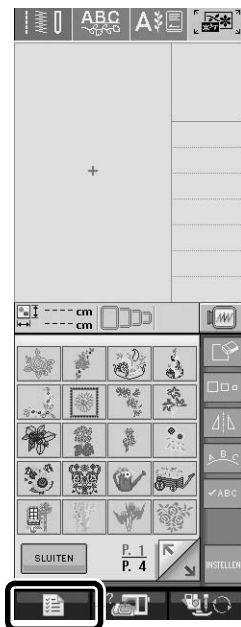
- 1 Druk op  of .
- 2 Druk op .



- 3 Open p. 6 van het instellingenschermb.

- 4 Selecteer met   de achtergrondkleur uit de vier beschikbare instellingen (, , , en ).

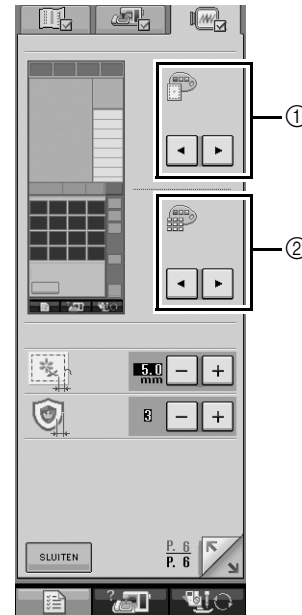

- 1 Achtergrond borduurpatroon
- 2 Achtergrond patroonminiaturen

- 5 Druk op  om terug te gaan naar het vorige scherm.

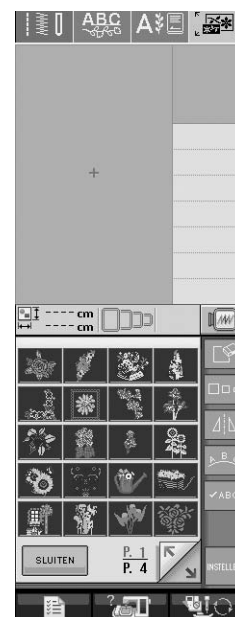

Memo

- De instelling blijft geselecteerd zelfs wanneer u de machine uitschakelt.

Schermbewerkingen kunt u uitvoeren met een USB-muis

Als een USB-muis is aangesloten op de naaimachine, kunt u hiermee bewerkingen in de schermen uitvoeren. Bovendien kunt u een USB-hub aansluiten, zodat u tegelijkertijd een USB-medium en een USB-muis kunt gebruiken.

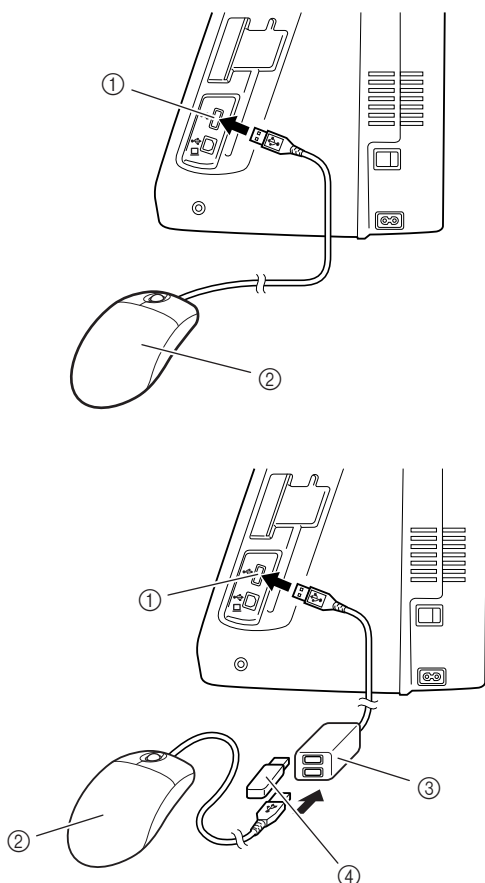

- ① USB-poortaanluiting voor medium
- ② USB-muis
- ③ USB-hub
- ④ USB-medium



Opmerking

- Sommige soorten muizen kunt u niet gebruiken om de machine te bedienen. Voor bijzonderheden over soorten USB-muizen die compatibel zijn, ga naar <http://solutions.brother.com/>.
- U kunt op elk moment een USB-muis en een USB-hub aansluiten of verwijderen.
- Alleen de linkermuisknop en het muiswiel kunt u gebruiken om bewerkingen uit te voeren. U kunt geen andere muisknoppen gebruiken.
- Steek niet twee of meer USB-media in een USB-hub. Er wordt slechts één USB-medium herkend.

■ Klikken op een toets

Wanneer de muis is aangesloten, verschijnt een aanwijzer op het scherm. Schuif met de muis om de aanwijzer op de gewenste toets te zetten en klikt op de linkermuisknop.



Memo

- Dubbelklikken heeft geen effect.

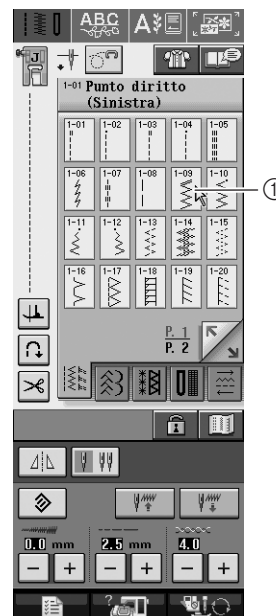



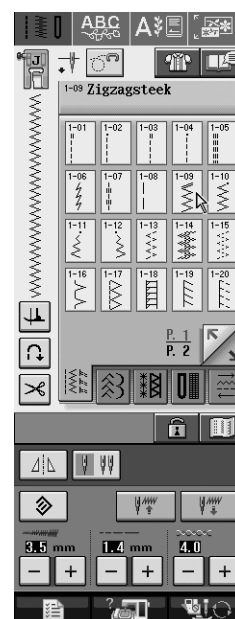

- ① Aanwijzer



■ Van pagina veranderen

Draai het muiswiel om door de tabs van de patroonkeuzeschermen te lopen.

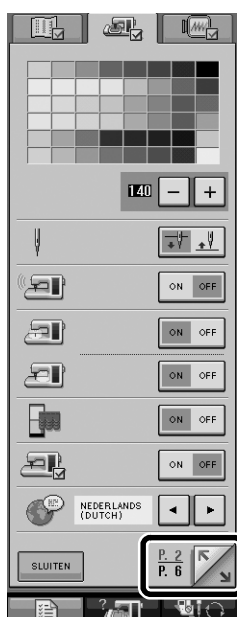
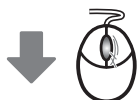
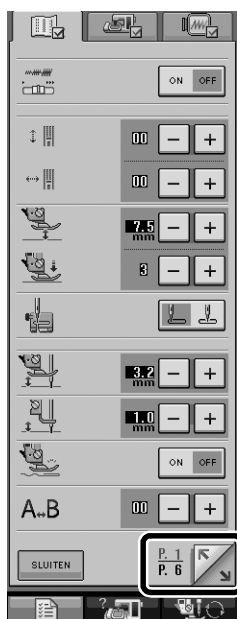

Memo

- Als  voor extra pagina's is weergegeven, draait u het muiswiel om de volgende pagina weer te geven. Klik in  of  met de linkermuisknop terwijl de aanwijzer op  of  staat om door te gaan naar het volgende deel van een pagina.



■ Borduurpatronen verplaatsen

In de borduurscherm en het borduurcombinatiescherm kunt u patronen verplaatsen door ze naar de gewenste positie te slepen.

- 1 Kies een patroon.
- 2 Druk op  of op  om het bewerkscherm weer te geven.
- 3 Schuif de muis om de aanwijzer op het gewenste patroon te plaatsen en sleep het patroon naar de gewenste plaats. Ook kunt u patronen naar de gewenste plaats slepen door het scherm aan te raken met uw vinger of de schermaanraakpen.

Memo

- U kunt patronen niet verplaatsen in schermen

waarin  niet verschijnt.

- Als u drukt op  in het

Borduurcombinatiescherm om een vergroting van

het patroon weer te geven, kunt u het patroon niet

verplaatsen door het te slepen. Druk op  in

het scherm om het patroon te verplaatsen.

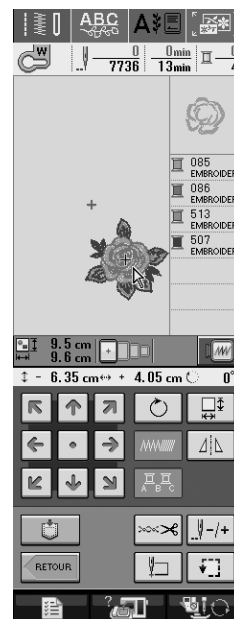

■ Gecombineerde borduurpatronen selecteren

Wanneer patronen zijn gecombineerd in het Borduurcombinatiescherm, kunt u de patronen selecteren door erop te klikken. Schuif de muis om de aanwijzer op het gewenste patroon te plaatsen en klik vervolgens op de linkermuisknop. Ook kunt u patronen selecteren door het scherm aan te raken met uw vinger of de schermaanraakpen.

Memo

- Als u een overlappend patroon niet kunt selecteren, drukt u op  in het scherm om het te selecteren.

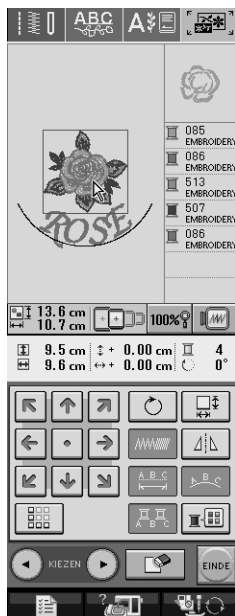
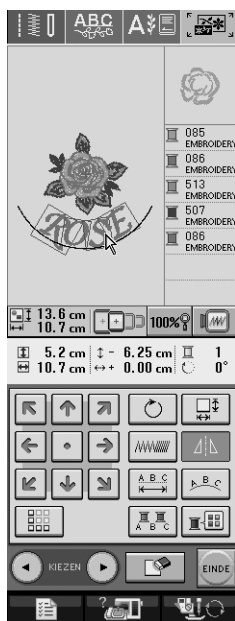







Vorm van de aanwijzer wijzigen wanneer u een USB-muis gebruikt

In het instellingscherm kunt u de aanwijzervorm selecteren die verschijnt wanneer een USB-muis wordt aangesloten. Naar gelang de achtergrondkleur selecteert u de gewenste vorm uit de drie beschikbare opties.

Memo

- Voor meer informatie over het wijzigen van de achtergrondkleur, zie "Achtergrondkleur van de borduurpatronen wijzigen" op pagina 21.

- 1 Druk op .
- 2 Open p. 3 van het instellingscherm.
- 3 Selecteer met   de achtergrondkleur uit de drie beschikbare instellingen (,  en .



- 4 Druk op  om terug te gaan naar het vorige scherm.

Memo

- De instelling blijft geselecteerd zelfs wanneer u de machine uitschakelt.



Rijgsteken voor borduren

Alvorens te borduren kunt u rijgsteken naaien langs de rand van het patroon. Dit is nuttig om stof te borduren waaraan u geen steunstof kunt bevestigen met een strijkbout of met lijm. Door steunstof te bevestigen aan de stof voorkomt u vervorming of onjuiste uitlijning van het patroon.

- 1 Druk op .
- 2 Selecteer het patroon en bewerk dit zo nodig.

Opmerking

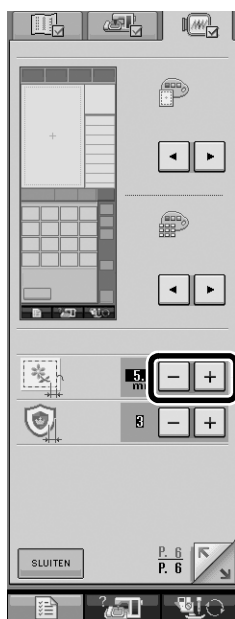

- Maak eerst het bewerken van het patroon af voordat u de rijginstelling selecteert. Als u het patroon bewerkt nadat u de rijginstelling hebt geselecteerd, worden het patroon en de rijgsteken mogelijk onjuist uitgelijnd. Dan zijn de rijgsteken misschien moeilijk te verwijderen, nadat het borduurwerk is voltooid.

- 3 Druk op  en open vervolgens p. 6 van het instellingenscherf.
- 4 Met   geeft u de afstand tussen patroon en rijgsteken op.



Memo

- Hoe hoger de waarde, des te verder zijn de rijgsteken verwijderd van het patroon.
- De instelling blijft geselecteerd zelfs wanneer u de machine uitschakelt.

- 5 Druk op  om terug te gaan naar het vorige scherm.
- 6 Druk op  om de rijginstelling te selecteren.

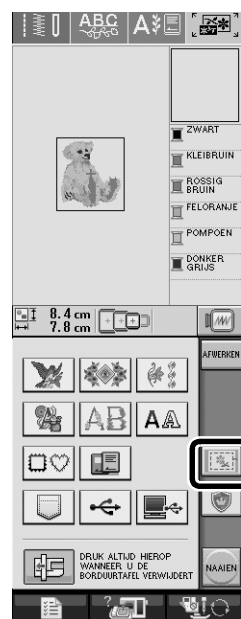

Memo

- Als u de instelling wilt annuleren, drukt u op .
- Als geen patroon is geselecteerd, is de toets grijs en kunt u deze niet selecteren.

→ De rijgsteken worden toegevoegd aan het begin van de naaivolgorde.

- 7 Druk op  om te beginnen met borduren.
- 8 Als u klaar bent met borduren, verwijdert u de rijgsteken.



Info over werken met de spoel

U kunt ontwerpen maken waarbij het oppervlak van de stof een driedimensionaal uiterlijk krijgt, door dikke draad of lint – te dik om in te rijgen in de naald – op te spoelen en aan de achterkant van de stof te naaien.

Voor het werken met de spoel gebruikt u het speciale spoelhuis (grijs) en het spoelhuisdeksel met lipjes die bij dit pakket zijn inbegrepen.

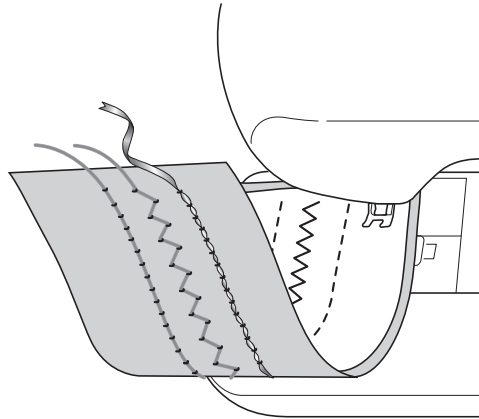

Naaisteken

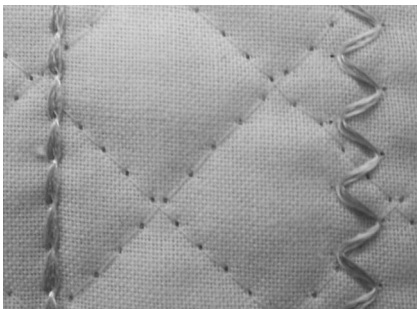

Decoratieve steken
(voor modellen met ingebouwde
decoratieve steken)



Vrij naaien



Vereist materiaal

■ Spoelhuis en spoelhuisdeksel

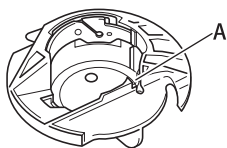

- ① Spoelhuis (grijs)
Dit spoelhuis is alleen voor het werken met de spoel. Met het spoelhuis kunt u dikke draad of smal lint naaien dat u niet door het oog van de naald kunt rijgen. Op de met "A" aangegeven plaats bevindt zich een inkeping.



- ② Spoelhuisdeksel
Aan de achterzijde van het spoelhuisdeksel bevinden zich lipjes "B". Deze lipjes houden de spoel omlaag, zodat deze niet naar buiten komt wanneer u dikke draad gebruikt.

■ Onderdraad

We raden u de volgende soorten draad aan voor het werken met de spoel.

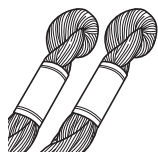

Borduurdraad of decoratieve draad nr. 5 of fijner



Flexibel geweven lint (ca. 2 mm (ca. 5/64 inch) aanbevolen)



Fijn borduurlint (zijde of zijdeachtig materiaal) (3,5 mm (ca. 1/8 inch) of minder aanbevolen)

* Als u lint gebruikt, raden wij u aan geen draadspanning te gebruiken. Zie pagina 31 voor meer gedetailleerde instructies.

Opmerking

- Gebruik geen zwaardere draad dan borduurdraad nr. 5.
- Bepaalde soorten draad zijn mogelijk niet geschikt voor het werken met de spoel. Naai daarom altijd enkele steken op een proeflapje voordat u met het echte werk begint.

■ Bovendraad

Machinebordurgaren (polyestergaren) of monofilament garen (doorzichtig nylondraad). Als u niet wilt dat de bovendraad zichtbaar is, raden we aan doorzichtig nylon monofilament draad of lichtgewicht polyester draad (50wt. of hoger) van dezelfde kleur als de onderdraad te gebruiken.

■ Naald

Gebruik een naald die geschikt is voor de bovendraad en stof die u gebruikt. Voor meer bijzonderheden, zie de Bedieningshandleiding bij uw machine.

■ Persvoet

Naaisteken of decoratieve steken: monogramvoet "N"



Opmerking

- Als monogramvoet "N" niet is geleverd bij uw machine, gebruikt u zigzagvoet "J".
- Wanneer u een patroon naait dat is beschreven in de bedieningshandleiding van de machine, en monogramvoet "N" wordt aanbevolen, gebruik dan deze voet. Anders krijgt u mogelijk niet het gewenste resultaat.

Vrij naaien: Gebruik de vrije quiltvoet die is geleverd bij uw machine. Als u geen vrije quiltvoet hebt, koop er dan een bij de dichtstbijzijnde erkende dealer.

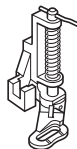

Vrije quiltvoet

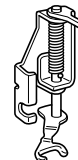

Vrije open quiltvoet "O"

■ Stof

Naai altijd enkele steken op een proeflapje met dezelfde draad en stof als u voor het echte werk gebruikt.



Opmerking

- De naairesultaten kunnen worden beïnvloed door het soort stof dat u gebruikt. Naai altijd eerst enkele steken op een proeflapje van de stof die u ook voor het echte werk gebruikt.

Bovendraad inrijgen

1 Plaats een naald die geschikt is voor de bovendraad en stof die u gebruikt.

Meer bijzonderheden over het installeren van de naald vindt u in de Bedieningshandleiding.

2 Bevestig de persvoet.

Voor informatie over de te gebruiken persvoet, zie "Vereist materiaal" op pagina 28. Meer bijzonderheden over het bevestigen van de persvoet vindt u in de Bedieningshandleiding.

3 Rijg de machine in met de bovendraad.

Meer bijzonderheden over het inrijgen van de machine vindt u in de Bedieningshandleiding.

Onderdraad voorbereiden

Als u wilt werken met de spoel, moet u het spoelhuis vervangen door het speciale spoelhuis voor werken met de spoel.

Voordat u kunt werken met de spoel, moet u het spoelhuis en de grijper reinigen.

1 Zet de naald en de persvoet omhoog en schakel de machine uit.

2 Verwijder de accessoiretafel.

3 Verwijder het steekplaatdeksel. Meer bijzonderheden over het verwijderen van het steekplaatdeksel vindt u in de Bedieningshandleiding.

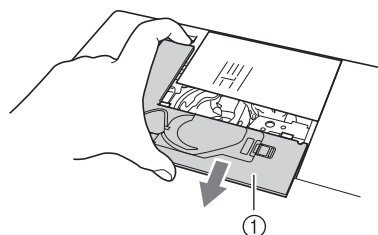

① Steekplaatdeksel

4 Verwijder het spoelhuis.

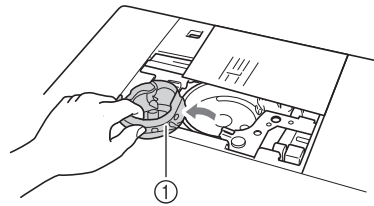

① Spoelhuis

5 Verwijder met het schoonmaakborsteltje dat bij de machine wordt geleverd of een stofzuiger pluis en stof uit de grijper en daar omheen.

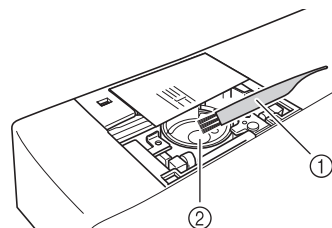

① Schoonmaakborsteltje
② Grijper

6 Veeg het spoelhuis (grijs) schoon met een zachte, pluisvrije doek.

7 Plaats het spoelhuis (grijs) zo dat de ▲-markering is uitgelijnd met de ●-markering, zoals hieronder aangegeven.

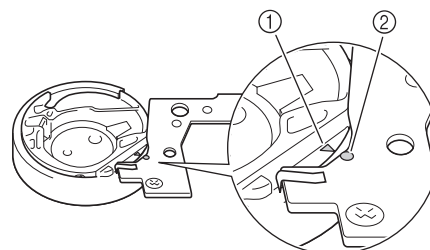
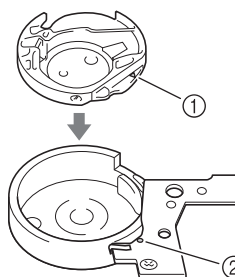

① ▲-markering
② ●-markering

Opmerking



- U kunt het spoelhuis (grijs) alleen gebruiken om te werken met de spoel, dus niet voor ander naaiwerk. Na het werken met de spoel raadpleegt u de stappen in "Onderdraad voorbereiden" om het spoelhuis (grijs) te verwijderen en te reinigen. Vervolgens installeert u het standaard spoelhuis (zwart) opnieuw.

⚠ VOORZICHTIG

- Zorg dat u altijd het spoelhuis (grijs) gebruikt wanneer u werkt met de spoel. Als u een ander spoelhuis gebruikt, kan de draad verstrikt raken of de machine beschadigd raken.
- Controleer of het spoelhuis juist is geplaatst. Als het spoelhuis niet juist is geplaatst, kan de draad verstrikt raken of de machine beschadigd raken.

- 8 Wind met de hand een decoratieve draad om de spoel. Wanneer u de spoel voor ongeveer 80% heeft opgewonden (zie onderstaande afbeelding), knipt u de draad af.



⚠ VOORZICHTIG

- Gebruik de bijgeleverde spoel of een spoel die specifiek voor deze machine is ontworpen. Het gebruik van een andere spoel kan leiden tot schade of letsel.

11,5 mm
(ca.
7/16 inch)

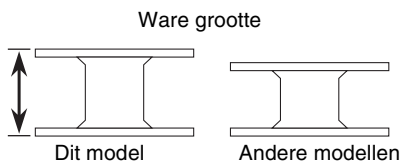

Opmerking



- Wind de draad langzaam en gelijkmatig om de spoel.
- Wind de spoel strak op zonder dat de draad gedraaid raakt. Dan krijgt u het beste resultaat.

- 9 Knip het uiteinde van de draad voorzichtig met een schaar zo dicht mogelijk bij de spoel af.

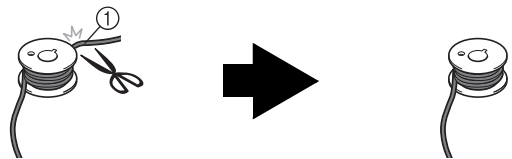

① Begin van gewonden draad

⚠ VOORZICHTIG

- Als de draad te ver boven de spoel uitsteekt, kan de draad verstrikt raken of de naald breken.

- 10 Plaats de spoel met gewonden draad.

Of er spanning moet worden gebruikt voor de onderdraad, hangt af van het soort draad dat u gebruikt.

■ Wanneer u spanning gebruikt voor de onderdraad

Plaats de spoel zo in het spoelhuis dat de draad vanaf de linkerkant afwikkelt.

Leid de draad vervolgens zorgvuldig door de spanningsveer zoals hieronder aangegeven.

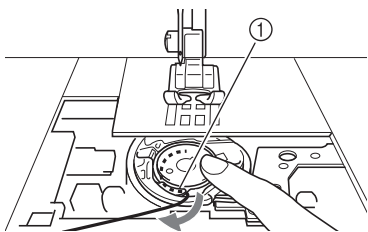
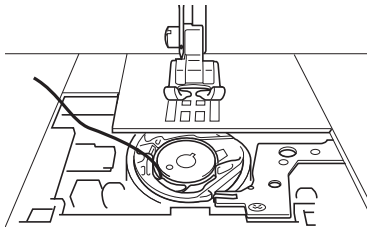

① Spanningsveer

⚠ VOORZICHTIG

- Zorg er bij het winden van de spoel voor dat de draad niet rafelt. Wanneer u een gerafelde draad gebruikt, kan de draad vastlopen in de spanningsveer van het spoelhuis, de draad verstrikt raken of de machine beschadigd raken.
- Leid de onderdraad niet door de groef in het steekplaatdeksel, want dan wordt de onderdraad mogelijk niet juist ingeregend.

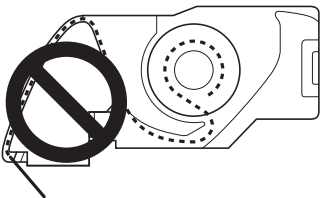

■ Wanneer u geen spanning gebruikt voor de onderdraad

Als de onderdraad in het proeflapje te strak is, en het niet helpt om de spoelhuisspanning aan te passen (*zoals beschreven in "Onderdraadspanning aanpassen" op pagina 36), leid de draad dan niet door de spanningsveer.

Houd de spoel vast met uw linkerhand zodat de draad vanaf de rechterkant afwikkelt en houd het uiteinde van de draad vast met uw rechterhand.

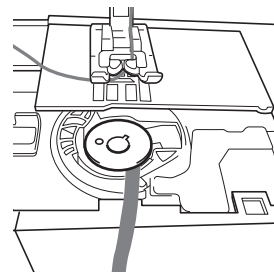
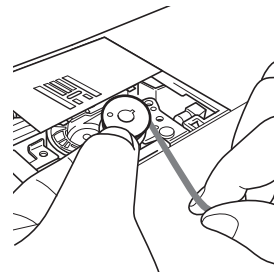

11 Trek ca. 8 cm (ca. 3 inch) onderdraad uit.

12 Houd het uiteinde van de bovendraad losjes vast en draai vervolgens het handwiel naar u toe (tegen de klok in) totdat de markering op het handwiel midden boven staat.

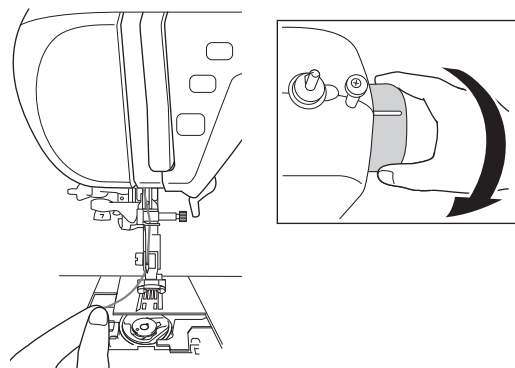

- 13** Trek zachtjes aan de bovendraad om de onderdraad door de steekplaat te trekken.

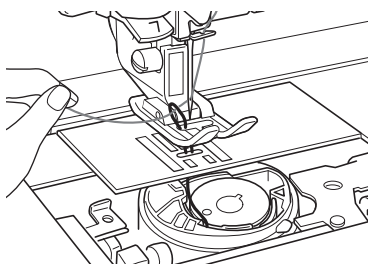

→ Een lus van de onderdraad komt door de opening in de steekplaat naar buiten.

- 14** Steek een pincet door de lus van de onderdraad en trek de onderdraad boven de steekplaat.

- 15** Lijn de bovendraad en onderdraad uit en trek vervolgens ca. 10 cm (ca. 4 inch) van de draden uit en leid ze onder de persvoet naar de achterkant van de machine.

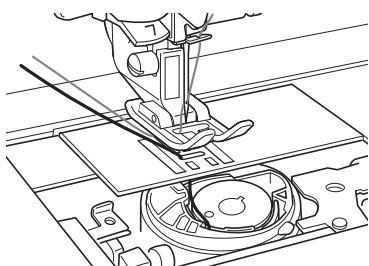

- 16** Installeer de steekplaat en het spoelhuisdeksel.

Meer bijzonderheden over het installeren van het steekplaatdeksel vindt u in de Bedieningshandleiding.

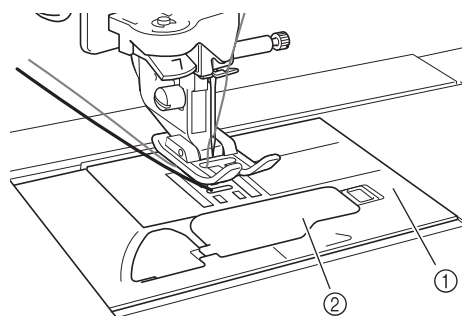

- ① Steekplaatdeksel
② Spoelhuisdeksel

! VOORZICHTIG

- Gebruik het spoelhuisdeksel met lipjes wanneer u werkt met de spoel, anders kan de draad verstrikt raken of de naald breken.

Opmerking

- Zorg er bij het plaatsen van het steekplaatdeksel voor dat de draad niet vast komt te zitten.

- 17** Installeer de accessoiretafel.

Opmerking

- Zorg bij het plaatsen van de accessoiretafel dat de draad niet vast komt te zitten.
- Wanneer u de onderdraad vervangt door een nieuwe, herhaal dan de procedure uit **1** op "Onderdraad voorbereiden", anders wordt de onderdraad niet juist ingeregend.

→ Hiermee is het inrijgen van de boven- en onderdraad voltooid.

Werken met de spoel

Stof plaatsen en naaien

Opmerking

- Naai enkele proefsteken met dezelfde stof en draad als het naaiproject om de naairesultaten te controleren.
- De onderdraad kan verstrikt raken afhankelijk van het soort patroon en draad dat u gebruikt. Aangezien de naald hierdoor kan breken, moet u onmiddellijk stoppen met naaien wanneer dit gebeurt. Schakel de machine uit en knip de verstrikte draad af met een schaar. Reinig vervolgens de grijper en het spoelhuis zoals beschreven in "Onderdraad voorbereiden" op pagina 29.

- 1 **Plaats een lichte wegneembare steunstof op de achterkant van de stof.**
- 2 **Maak met een priem een gat in de stof bij het begin van het stiksel zodat u de onderdraad door de stof kunt voeren.**

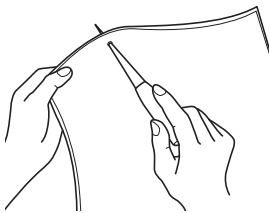

- 3 **Zet de persvoet omhoog met de persvoethendel.**
- 4 **Plaats de stof met steunstof onder de persvoet met de achterkant naar boven.**

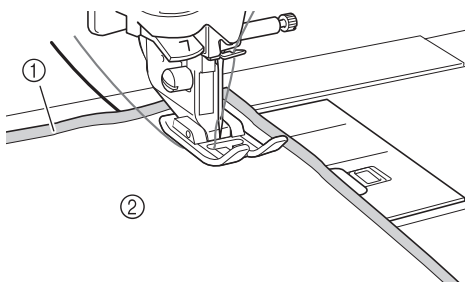

- 1 Achterkant van de stof
- 2 Steunstof op achterkant van de stof

- 5 **Draai het handwiel naar u toe (tegen de klok in) om de naald door het gepriemde gat te leiden. Plaats de bovendraad boven de persvoet en houd de draad losjes vast terwijl u de persvoet omlaag zet.**

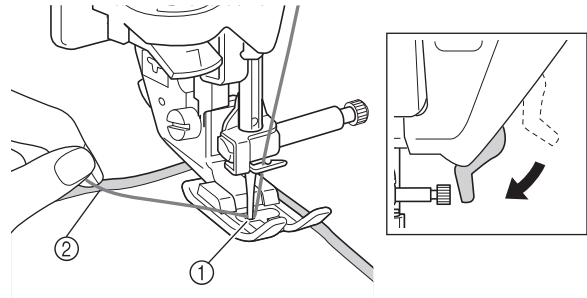

- 1 Gepriemd gat
- 2 Bovendraad boven persvoet

- 6 **Terwijl u zachtjes aan de bovendraad trekt, draait u het handwiel naar u toe (tegen de klok in) zodat de markering op het handwiel midden boven staat.**

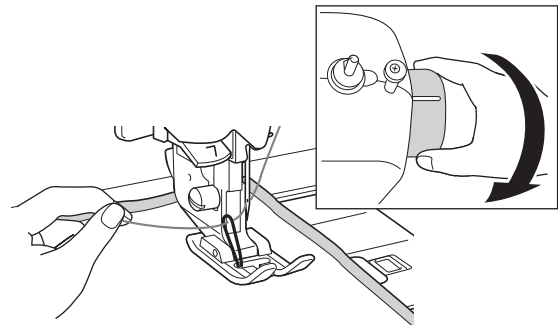

→ Door het gat in de stof komt een lus van de onderdraad omhoog.

- 7 **Zet de persvoethendel omhoog, trek vervolgens met een pincet de onderdraad naar boven en breng het uiteinde van de draad naar de bovenkant van de stof.**

Opmerking

- Trek aan de draad terwijl u de stof vasthoudt zodat deze niet verschuift.

- 8 Lijn de bovendraad en de onderdraad uit en leid deze vervolgens onder de persvoet naar de achterkant van de machine.

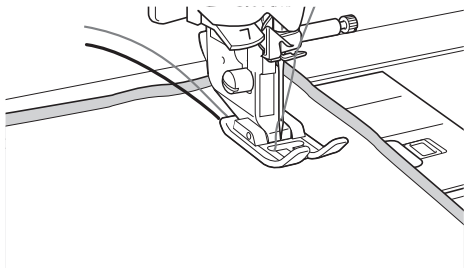

- 9 Schakel de machine in.

- 10 Selecteer een steek.

Memo

- Voor een optimaal resultaat selecteert u een langere steeklengte en bredere steekbreedte. Naar gelang de geselecteerde steek is het misschien niet mogelijk om de instellingen voor steeklengte en steekbreedte te wijzigen. Meer bijzonderheden over het aanpassen van de steeklengte en steekbreedte vindt u in de Bedieningshandleiding van de machine.
- Afhankelijk van de stof worden de steken mogelijk te dicht op elkaar genaaid. We adviseren u een eenvoudige steek te selecteren en enkele proefsteken te naaien om het naairesultaat te controleren.

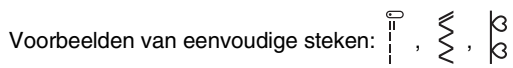

- 11 Pas de bovendraadspanning aan.
Meer bijzonderheden over het aanpassen van de bovendraadspanning vindt u in de Bedieningshandleiding van de machine.

Memo

We adviseren een hogere bovendraadspanning dan de standaardinstelling.

- 12 Als uw machine is uitgerust met de functies automatisch draadknippen en automatische achteruit/verstevigingssteken, zorg dan dat de beide functies zijn uitgeschakeld.

! VOORZICHTIG

- Zorg dat automatisch draadknippen is uitgeschakeld voordat u gaat naaien. Als u gaat naaien terwijl automatisch draadknippen is ingeschakeld, kan de draad verstrikt raken of de machine beschadigd raken.

- 13 Houd de draden aan de achterkant van de machine losjes vast, draai het handwiel om de naald opnieuw door het gepriemde gat te leiden en zet vervolgens de persvoethendel omlaag.

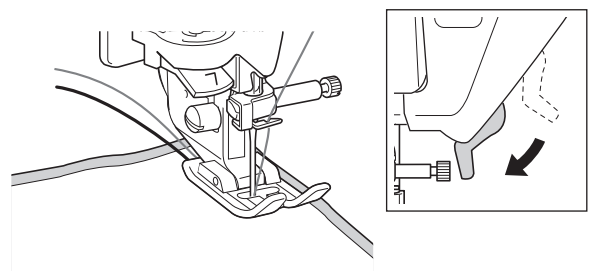
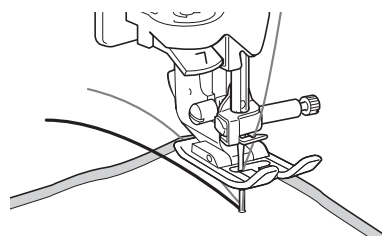

- 14 Selecteer een lage snelheid, houd de draden losjes achter de persvoet en begin met naaien. U kunt de draden loslaten nadat u enkele steken hebt genaaid.



Opmerking

- Controleer voordat u gaat naaien of er voldoende draad in de spoel zit.

- 15 Wanneer u het eind van het stikgebied bereikt, stopt u de machine.

Opmerking

- Naai geen verstevigingssteken/achteruitsteken aan het eind van het stiksel, anders kunnen de draden verstrikt raken of kan de naald breken. Bovendien is het moeilijk om de onderdraad omhoog te trekken naar de achterkant van de stof.

- 16 Zet de naald en persvoethendel omhoog.

- 17** Knip de draden met een schaar af en laat hierbij ongeveer 10 cm (ca. 4 inch) draad aan de uiteinden over.

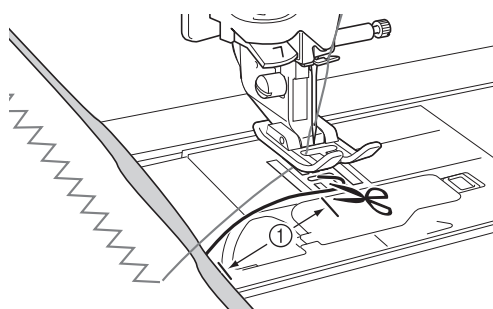

① 10 cm (ca. 4 inch)

Opmerking

- Naai geen achteruit/verstevigingssteken en gebruik niet de "Draadkniptoets" (als de machine daarmee is uitgerust) aan het eind van het stiksel. Anders is het moeilijk om de onderdraad naar de achterkant van de stof te trekken. Bovendien kunnen de draden verward raken of kan de naald breken en mogelijk schade veroorzaken aan de machine.

Draaduiteinden afwerken

- 1** Aan het eind van het stiksel trekt u het uiteinde van de onderdraad omhoog naar de achterkant van de stof.

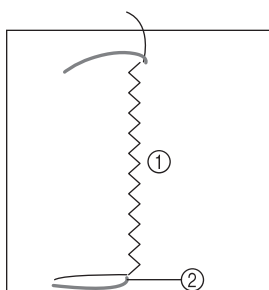

① Achterkant van de stof
② Onderdraad

Opmerking

- Als het moeilijk is om de onderdraad naar boven te trekken, gebruikt u een borduurnaald om de draad omhoog te trekken naar de achterkant van de stof. U kunt ook een priem gebruiken om de onderdraad naar boven te trekken.

- 2** Knoop aan de achterkant van de stof de bovendraad en de onderdraad met de hand aan elkaar en knip overtollige draden af met een schaar.

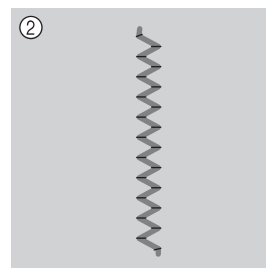
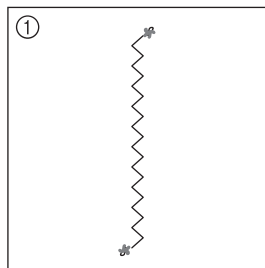

① Achterkant van de stof
② Voorkant van de stof

Opmerking

- Breng een druppeltje textiellijm aan op de knooppjes om te voorkomen dat de draden losraken.

- 3** Als u niet de gewenste resultaten behaalt, kunt u de spanning van de onderdraad en van de bovendraad aanpassen en het stiksel vervolgens opnieuw naaien.

Meer bijzonderheden vindt u in "Draadspanning aanpassen" op pagina 36.

Vrij werken met de spoel

Opmerking

- Voor vrij werken met de spoel, zie de aanwijzingen voor "Werken met de spoel" vanaf pagina 33.
- Gebruik de quiltvoet die is geleverd bij uw machine. Als u geen quiltvoet hebt, koop er dan een bij de dichtstbijzijnde erkende dealer. Voor bijzonderheden over het gebruik van de quiltvoet, zie de Bedieningshandleiding die is geleverd bij uw machine of bij de persvoet.

Desgewenst kunt u een sjabloon gebruiken of uw ontwerp om de steunstof tekenen om gemakkelijk te kunnen naaien. Uw steken met uw decoratieve draad zitten op de onderkant van uw stof, en de steunstof op de achterkant van uw stof.

- 1** Druk het gewenste sjabloon af.

Opmerking

- Druk het sjabloon af in de oorspronkelijke afmetingen. Als u een vergroot sjabloon gebruikt, kan de onderdraad tijdens het naaien op raken.

- 2 Bevestig de steunstof aan de achterkant van de stof.
- 3 Plaats overtrekpapier (in de winkel verkrijgbaar) op de steunstof, en daarop het papier waarop het sjabloon is afgedrukt. Trek het ontwerp over met een potlood.

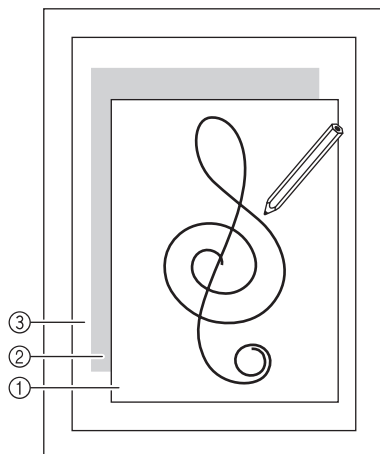

- 1 Sjabloon
- 2 Overtrekpapier
- 3 Steunstof op achterkant van de stof



Opmerking

- Sommige sjablonen hebben pijlen om u de naairichting te laten zien. Trek ook de pijlen over als u het ontwerp overtrekt.

- 4 Als u het ontwerp hebt overgetrokken op de steunstof, plaatst u de stof onder een vrije persvoet op de machine. Vervolgens naait u het ontwerp.

Draadspanning aanpassen

Nadat u een proeflapje hebt genaaid en de naairesultaten hebt gecontroleerd, past u zo nodig de draadspanningen aan. Nadat u de spanningen hebt aangepast, naait u opnieuw enkele proefsteken om de naairesultaten te controleren.

■ Bovendraadspanning aanpassen

We adviseren een hogere bovendraadspanning dan de standaardinstelling.

Uitvoerige aanwijzingen vindt u in de Bedieningshandleiding van de machine.

■ Onderdraadspanning aanpassen

Als u niet de gewenste resultaten behaalt nadat u de bovendraadspanning hebt aangepast, kunt u de onderdraadspanning aanpassen. U kunt de onderdraadspanning aanpassen door de sleufkopschroef (-) op het spoelhuis (grijs) te draaien voor werken met de spoel.

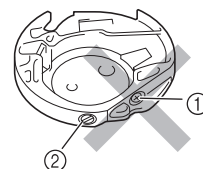

- 1 Draai niet aan de kruiskopschroef (+).
- 2 Aanpassen met de kleine schroevendraaier.

Als u de onderdraadspanning wilt verhogen, draait u de sleufschroef (-) 30° tot 45° met de klok mee.

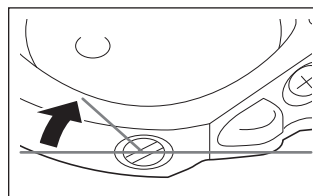

Als u de onderdraadspanning wilt verlagen, draait u de sleufschroef (-) 30° tot 45° tegen de klok in.

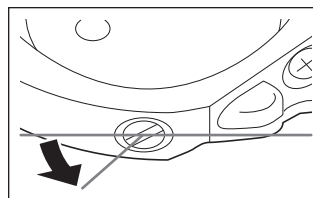

Opmerking

- Wanneer u de schroef op het spoelhuis (grijs) draait, wordt de veerplaat mogelijk omhoog geduwd, zoals hieronder aangegeven.

Duw dan de veerplaat met de schroevendraaier zachtjes naar beneden zodat het onder het bovenzvlak van het spoelhuis (grijs) valt. Plaats vervolgens het spoelhuis in de machine.

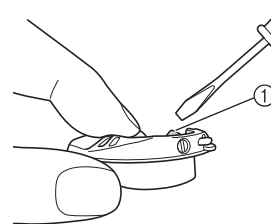

- 1 Veerplaat

⚠ VOORZICHTIG

- Draai NIET aan de kruiskopschroef (+) van het spoelhuis (grijs). Hierdoor kan het spoelhuis beschadigd raken, waardoor het onbruikbaar wordt.
- Gebruik geen kracht als de sleufschroef (-) moeilijk draait. Door de schroef te veel te draaien of te veel kracht te zetten (in welke richting dan ook) kunt u het spoelhuis beschadigen. Als het spoelhuis is beschadigd, is de spanning mogelijk onjuist.

💡 Opmerking

- Als de onderdraadspanning hoog is, kan de draad niet door de spanningsveer worden geleid wanneer u de spoel in het spoelhuis plaatst. (Zie "Wanneer u geen spanning gebruikt voor de onderdraad" op pagina 31.)

Probleemoplossing

Hieronder worden verschillende oplossingen voor kleinere problemen beschreven. Als u het probleem niet kunt verhelpen, neemt u contact op met de dichtstbijzijnde erkende dealer.

- **De draad is per ongeluk automatisch afgeknipt en de onderdraad is vastgeraakt in de machine (alleen voor machines die zijn uitgerust met de functie automatisch draadknippen)**

- 1 **Knip de draad vlak bij de stof af boven de steekplaat en verwijder de stof vervolgens.**

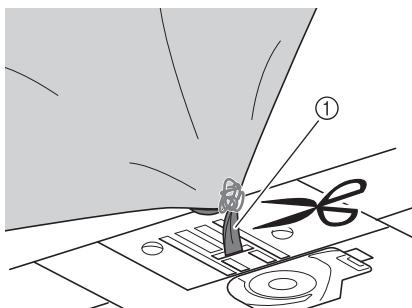

① Draad

- 2 **Verwijder de spoel en houd deze vervolgens aan de linkerkant van de machine.**

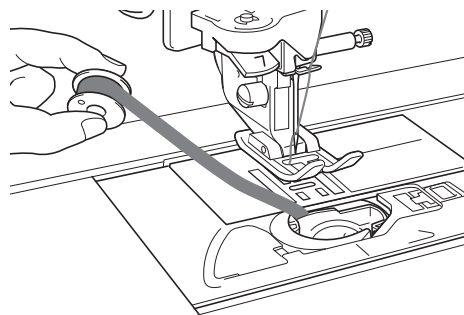

- 3 **Zet de persvoet omlaag.**

- 4 **Druk opnieuw op de "Draadknijptoets" en trek de draad vervolgens naar links naar buiten terwijl de draadafsnijder in werking is.**

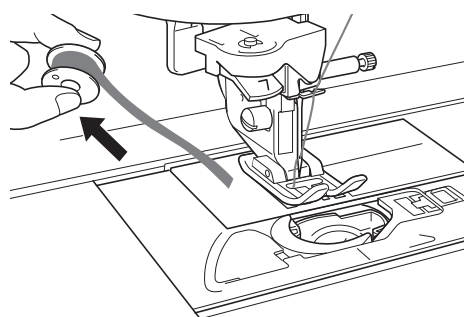

⚠ VOORZICHTIG

- Trek niet te hard aan de draad, anders kan de machine beschadigd raken.

- **Het patroon is scheefgetrokken**

Zie "Draadspanning aanpassen" en verhoog de bovendraadspanning. Als het patroon nog steeds is scheefgetrokken, verlaagt u de onderdraadspanning.

Voorbeeld: decoratieve steek

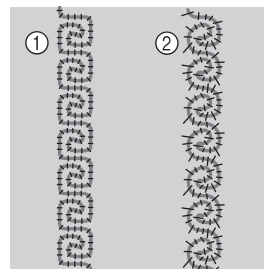

- ① Juiste spanning
- ② De bovendraadspanning is te laag of de onderdraadspanning is te hoog.

- **De onderdraad loopt vast in de spanningsveer van het spoelhuis**

Naai zonder spanning te gebruiken voor de onderdraad. (Zie "Wanneer u geen spanning gebruikt voor de onderdraad" op pagina 31.)

