

Gecomputeriseerde naai- en borduurmachine

Bedieningshandleiding

Productcode:882-U73

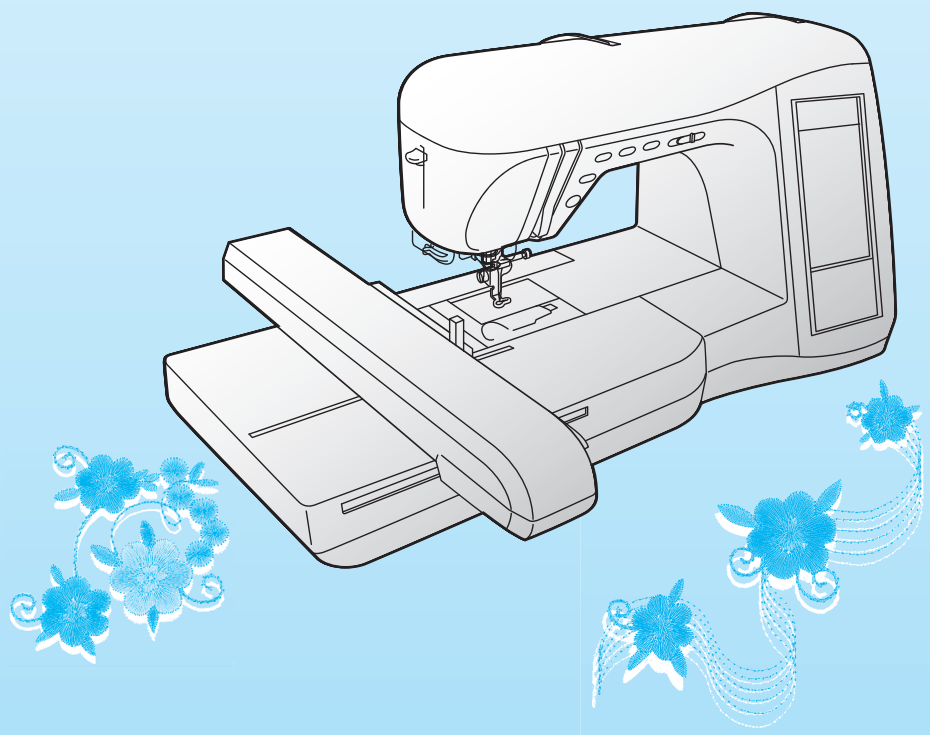

Vorbereidingen

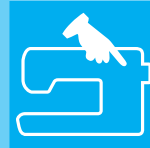

Grondbeginselen
van naaien



Naaisteken



Lettersteken en
decoratieve steken



Borduren



Borduurcombinatie



MY CUSTOM STITCH



Bijlage



BELANGRIJKE VEILIGHEIDSINSTRUCTIES

Wanneer u deze machine gebruikt moet u de volgende elementaire veiligheidsmaatregelen nemen:
Lees alle instructies voor gebruik.

GEVAAR - Verminder de kans op elektrische schok:

1. Laat de machine nooit onbeheerd achter met de stekker in het stopcontact. Haal de stekker uit het wandstopcontact direct na gebruik en voordat u de machine reinigt.

WAARSCHUWING - Verklein de kans op brandwonden, brand, elektrische schok of letsel:

1. Zorg dat deze machine niet wordt gebruikt als speelgoed. Let goed op wanneer kinderen in de buurt zijn terwijl u de machine gebruikt.
2. Gebruik deze machine alleen voor de bestemde doeleinden, zoals beschreven in deze handleiding. Gebruik alleen door de fabrikant aanbevolen accessoires zoals beschreven in deze handleiding.
3. Gebruik de machine beslist niet als een snoer of stekker beschadigd is, als de machine niet goed werkt, als de machine is gevallen, beschadigd of in water terecht is gekomen. Breng de machine naar de dichtstbijzijnde erkende dealer of een servicecentrum voor onderzoek, reparatie, elektrische of mechanische aanpassingen.
4. Gebruik de machine niet met geblokkeerde ventilatieopeningen. Houd de ventilatiegaten van de machine en het voetpedaal vrij van stof, plusjes en stukken stof.
5. Steek nooit een voorwerp in een opening. Zorg dat er niets in de openingen valt.
6. Gebruik de machine niet buiten.
7. Gebruik de machine niet wanneer spuitbussen worden gebruikt of zuurstof wordt toegediend.
8. Zet eerst de hoofdschakelaar op "O" wanneer u de stekker uit het stopcontact wilt halen.
9. Trek niet aan het snoer. Pak de stekker vast, niet het snoer.
10. Blijft met uw vingers uit de buurt van alle bewegende onderdelen. Let vooral op bij de naald.
11. Gebruik altijd de juiste steekplaat. Door een onjuiste steekplaat kan de naald breken.
12. Gebruik geen verbogen naalden.
13. Trek of duw de stof niet tijdens het naaien. Dan verbuigt of breekt de naald misschien.
14. Zet de hoofdschakelaar op "O" wanneer u in de buurt van de naald iets wilt aanpassen, zoals de naald inrijgen, de naald verwisselen, de spoel inrijgen, de persvoet verwisselen, e.d.
15. Haal de stekker altijd uit het stopcontact wanneer u deksels verwijdert, smeert of andere servicehandelingen verricht die u als gebruiker volgens de bedieningshandleiding moet uitvoeren.
16. Deze naaimachine is niet bedoeld om zonder toezicht door jonge kinderen of minder validen te worden gebruikt.
17. Houd jonge kinderen onder toezicht en zorg dat ze niet met de machine kunnen spelen.
18. Als de verlichtingsunit beschadigd is, moet deze door een erkende dealer worden vervangen.

Gebruik de machine alleen zoals bedoeld, volgens de beschrijvingen in deze handleiding.

Gebruik uitsluitend accessoires die zijn aanbevolen door de fabrikant, zoals beschreven in de handleiding.

De inhoud van deze handleiding en de specificaties van dit product kunnen zonder voorafgaandekennisgeving worden gewijzigd.

Meer productinformatie vindt u op onze website www.brother.com

BEWAAR DEZE INSTRUCTIES

Deze machine is bedoeld voor huishoudelijk gebruik.

Personen (of kinderen) met beperkte fysieke, zintuiglijke of geestelijke vermogens of gebrek aan ervaring en kennis mogen deze machine alleen gebruiken onder toezicht en met aanwijzingen over het gebruik door degene die verantwoordelijk is voor hun veiligheid. U moet erop toezien dat kinderen niet met de machine spelen.

ALLEEN VOOR GEBRUIKERS IN GROOTBRITANNIË, IERLAND, MALTA EN CYPRUS

BELANGRIJK

- Als u de stekkerzekering moet vervangen, gebruikt u een zekering die is goedgekeurd door ASTA voor BS 1362 (met het 2,  -teken) met de sterkte die op de stekker is aangegeven.
- Plaats de zekeringkap altijd terug. Gebruik nooit zekeringen waarvan de zekeringkap ontbreekt.
- Als het beschikbare stopcontact niet geschikt is voor de stekker van deze apparatuur, schaf dan via de erkende dealer het juiste snoer aan.

Federal Communications Commission (FCC)

Verklaring van conformiteit (alleen voor VS)

Verantwoordelijke partij: Brother International Corporation
100 Somerset Corporate Boulevard
Bridgewater, NJ 08807-0911 USA
TEL : (908) 704-1700

verklaart dat het product

Productnaam: Brother naaimachine
Modelnummer: NV2200

voldoet aan deel 15 van de FCC-regels. De bediening is onderhevig aan de volgende twee voorwaarden: (1) dit apparaat mag geen schadelijke storing veroorzaken en (2) dit apparaat moet bestand zijn tegen elke storing die het ontvangt, zoals storing die kan leiden tot ongewenst functioneren.

Deze apparatuur is getest en te voldoen aan de beperkingen voor een digitaal apparaat klasse B volgens deel 15 van de FCC-regels. Deze beperkingen zijn bedoeld om redelijke bescherming te bieden tegen schadelijke storing bij installatie in een woonomgeving. Dit apparaat genereert en gebruikt radiofrequentie-energie en kan deze ook uitstralen. Als het apparaat niet volgens de aanwijzingen wordt geïnstalleerd, kan het schadelijke storing veroorzaken voor radiocommunicatie. Er is echter geen garantie dat in een bepaalde installatie geen storing zal optreden. Als deze apparatuur schadelijke storing veroorzaakt voor de radio- of televisieontvangst – dit kan worden vastgesteld door de apparatuur aan en uit te zetten – adviseren we de gebruiker om de storing te verhelpen door een van de volgende maatregelen:

- De ontvangstantenne anders te plaatsen of te richten.
- De scheiding tussen de machine en de ontvanger te vergroten.
- De machine aan te sluiten op een andere groep dan waarop de ontvanger is aangesloten.
- De hulp in te roepen van de dealer of een ervaren radio/televisietechnicus.
- U kunt de bijgeleverde interfacekabel gebruiken om te zorgen dat is voldaan aan de beperkingen voor een digitaal apparaat klasse B.
- Veranderingen of wijzigingen die niet uitdrukkelijk zijn goedgekeurd door Brother Industries Ltd kunnen de toestemming om de machine te bedienen ongeldig maken.

GEFELICITEERD MET UW KEUZE VAN DEZE MACHINE

Uw machine is een zeer geavanceerde, computergestuurde borduur- en huishoudnaaimachine. Om alle functies van de machine zo veel mogelijk te kunnen benutten raden wij u aan deze gebruiksaanwijzing aandachtig door te lezen.

LEES DEZE GEBRUIKSAANWIJZING VOORDAT U DE MACHINE IN GEBRUIK NEEMT

Voor een veilig gebruik

1. Houd de naald tijdens het naaien in de gaten. Raak de schijf, draadophaalhendel, naald of andere bewegende delen niet aan.
2. Vergeet niet de schakelaar uit te zetten en de stekker uit het stopcontact te halen wanneer:
 - U stopt met naaien.
 - U de naald of andere onderdelen vervangt, verwisselt of verwijdert.
 - Er tijdens het gebruik een stroomstoring plaatsvindt.
 - Er onderhoud aan de machine moet worden verricht.
 - U de machine onbeheerd achterlaat.
3. Plaats geen voorwerpen op het voetpedaal.
4. Sluit de machine rechtstreeks op een wandstopcontact aan. Gebruik geen verlengsnoeren.

Voor een langere levensduur

1. Zet de machine niet weg op een plaats met direct zonlicht of een hoge vochtigheidsgraad. Gebruik of plaats de machine niet vlakbij de verwarming, een strijkijzer, halogeenlamp of andere warme voorwerpen.
2. Maak voor het reinigen van de behuizing alleen gebruik van neutrale zeep of reinigingsmiddelen. Benzene, thinner en schuurmiddelen kunnen de behuizing en de machine beschadigen en mogen nooit worden gebruikt.
3. Laat de machine niet vallen en sla niet tegen de machine.
4. Raadpleeg de gebruiksaanwijzing altijd als u delen, de persvoet, de naald of andere onderdelen vervangt of installeert om te zorgen dat dit juist gebeurt.

Voor reparatie of bijstelling

Indien de machine een defect vertoont of moet worden bijgesteld, kijk dan eerst aan de hand van het overzicht voor probleemoplossing achterin deze gebruiksaanwijzing of u de machine zelf kunt controleren of bijstellen. Als u het probleem daarmee niet kunt oplossen, overleg dan met uw plaatselijke erkende Brother-dealer.

Meer informatie over onze producten en updates vindt u op onze website www.brother.com.

De inhoud van deze handleiding en de specificaties van dit product, en ook het ontwerp van de weergave, kunnen zonder kennisgeving worden gewijzigd.

HOE U DEZE GEBRUIKSAANWIJZING MOET LEZEN

In hoofdstuk 1 en 2 worden voor degenen die deze machine voor het eerst gebruiken de beginhandelingen en standaardnaaiwerkzaamheden beschreven.

Naaisteken naaien

In hoofdstuk 3 leert u hoe u een steek selecteert en de diverse steken gebruikt.

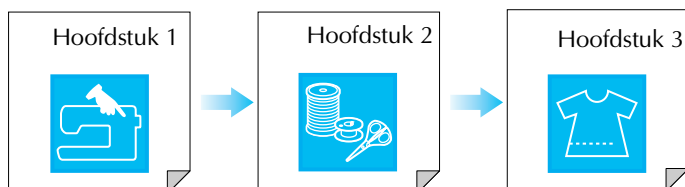

Letters en patronen naaien

In hoofdstuk 4 leert u standaardwerkzaamheden, van het selecteren van patronen tot naaien. En verder handelingen zoals het combineren en wijzigen van patronen (draaien, vergroten, verkleinen) en het opslaan van gecombineerde patronen.



Borduren

In hoofdstuk 5 leert u basisborduurwerkzaamheden, van het selecteren van patronen tot borduren, en werkzaamheden zoals het bewerken van patronen (draaien, vergroten, verkleinen) en meer nuttige functies of technieken. In hoofdstuk 6 leert u hoe u meer geavanceerde borduurpatronen bewerkt en patronen combineert.

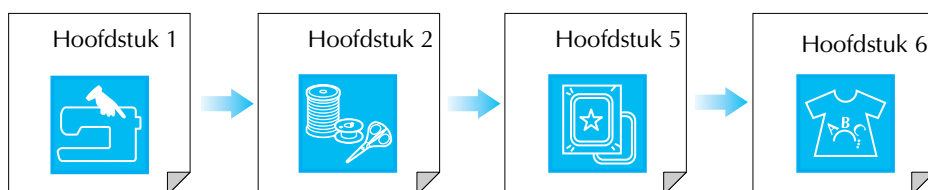

- Gedeelten die betrekking hebben op functies in de procedures zijn blauw gemarkeerd. Voer de functies uit en vergelijk daarbij de schermen in de procedures met de schermen die op uw machine verschijnen.
- Als u in het gebruik van de machine vragen hebt over een functie, of u meer wilt weten over een specifieke functie, zoek dan in de index (p. 197) of de inhoudsopgave in welk gedeelte van de handleiding hierover meer kunt vinden.

INHOUDSOPGAVE

MACHINEONDERDELEN EN HUN FUNCTIE ... 9	Afwerksteken naaien..... 69
Machine 9	Smockwerk 69
Naald en persvoetgedeelte..... 10	Fagotsteken..... 70
Borduurtafel..... 10	Band of elastiek bevestigen..... 71
Bedieningstoetsen..... 11	Erfstuksteken 72
Bijgeleverde accessoires 11	Knoopsgatsteken 74
Opties..... 14	Trenssteken..... 79
Hoofdstuk 1 Voorbereidingen 15	Knopen aanzetten 81
DE MACHINE AAN- EN UITZETTEN..... 16	Oogjes 82
LCD-SCHERM..... 17	Steken in verschillende richtingen naaien
Gebruik van de instellingstoets 20	(rechte steek en zigzagsteek) 83
Gebruik van de gebruiksaanwijzingtoets 22	Rits inzetten 84
Gebruik van de patroonbeschrijvingstoets 23	Hoofdstuk 4 Lettersteken en decoratieve
ONDER/BOVENDRAAD INRIJGEN..... 24	steken 87
Spool opwinden..... 24	STEEKPATRONEN KIEZEN..... 88
Spool aanbrengen..... 27	Decoratieve steekpatronen/
Onderdraad naar boven halen..... 27	7-mm-decoratieve-steekpatronen/
Bovendraad inrijgen 28	Satijnsteekpatronen/
Gebruik van de tweelingnaald..... 31	7 mm-satijnsteekpatronen/kruissteekpatronen/
PERSVOET VERWISSELEN..... 33	decoratieve naaisteekpatronen kiezen..... 89
Persvoet verwijderen 33	Letterpatronen..... 89
Persvoet bevestigen 33	STEEKPATRONEN NAAIEN 91
NAALD VERWISSELEN 34	Aantrekkelijke afwerkingen naaien 91
Hoofdstuk 2 Grondbeginselen van naaien 37	Standaard naaiwerkzaamheden 91
NAAIEN 38	Patronen aanpassen 92
Steekpatroon kiezen 38	STEEKPATRONEN BEWERKEN 94
Verstevigingssteken naaien 40	Patroongrootte wijzigen 95
Bochten naaien..... 40	Lengte van steekpatronen wijzigen
Van naairichting veranderen..... 40	(alleen 7 mm-satijnsteekpatronen)..... 95
Zware stoffen naaien 41	Verticaal gespiegeld patroon maken 95
Lichte stoffen naaien..... 41	Horizontaal gespiegeld patroon maken..... 95
INSTELLINGEN VAN DE STEKEN	Enkele/meerdere steken kiezen 96
AANPASSEN 42	Steekdiktheid wijzigen
Steekbreedte aanpassen 42	(alleen satijnsteekpatronen)..... 96
Steeklengte aanpassen 42	STEEKPATRONEN COMBINEREN 97
Draadspanning aanpassen 43	Alvorens patronen te combineren 97
HANDIGE FUNCTIES..... 43	Patronen uit verschillende categorieën
Automatische verstevigingssteken 43	combineren 97
Automatisch draadknippen 44	Steekpatronen van verschillende grootte
Het scherm vergrendelen 45	combineren 98
Hoofdstuk 3 Naaisteken 47	Steekpatronen van verschillende richtingen
NAAISTEKEN KIEZEN..... 48	combineren 99
Steekpatroon kiezen 49	Steekpatronen van verschillende lengten
Steekinstellingen opslaan..... 49	combineren 100
Gebruik van de keuzehelptoets 50	Stappatronen creëren
DE STEKEN NAAIEN 51	(alleen 7 mm-satijnsteekpatronen)..... 101
Rechte steken 51	GEBRUIK VAN DE
Figuurnaden 53	GEHEUGENFUNCTIE 103
Plisseren 54	Voorzorgsmaatregelen steekgegevens 103
Platte zomen..... 54	Steekpatronen opslaan in het geheugen van de
Gepaspelde naden..... 55	machine..... 103
Zigzagsteken..... 56	Steekpatronen opslaan op de computer 105
Elastische zigzagsteken 57	Steekpatronen ophalen uit het geheugen van de
Overhands naaien 58	machine..... 106
Quilten 62	Steekpatronen ophalen van de computer 107
Blindzoomsteken 66	Hoofdstuk 5 Borduren 109
Applicaties..... 67	VOORDAT U GAAT BORDUREN 110
Schelprijgsteken naaien 68	Borduurvoet "U" bevestigen 111
Schelpsteken naaien 68	De borduurtafel bevestigen 112
	BORDUURPATRONEN SELECTEREN 114

Eenpuntpatronen/bloempatronen	115
Letterpatronen	116
Kaderpatronen	117
Borduurkaarten	118
Patronen kiezen in het geheugen van de machine/ computer	118
OVERZICHT DISPLAY VOOR	
BORDUREN	119
DE STOF VOORBEREIDEN	120
Steunstof bevestigen aan de stof	120
Stof in het borduurraam plaatsen	121
Kleine stukjes stof en hoeken borduren	123
BORDUURRAAM BEVESTIGEN	124
PATROON BEWERKEN	125
Display borduurraam wijzigen	125
Patroonpositie wijzigen	125
Patroon roteren	126
Patroongrootte wijzigen	126
Horizontaal gespiegeld patroon maken	127
Steekdichtheid wijzigen (alleen letter- en kaderpatronen)	128
Kleur van één letter wijzigen	128
PATROON CONTROLEREN	129
Borduurpositie controleren	129
Voorbeeld van het patroon bekijken	130
BORDUURPATROON NAAIEN	131
Aantrekkelijke afwerkingen naaien	131
Borduurpatronen naaien	132
Applicatiepatronen borduren	133
Als de onderdraad opraaft	134
Als de draad breekt tijdens het naaien	135
Opnieuw beginnen vanaf het begin	136
Draadspanning aanpassen	136
Automatisch draadknippen (afsnijden aan het eind van de kleur)	137
Borduursnelheid wijzigen	138
Borduurkleuren op het display wijzigen	138
GEBRUIK VAN DE	
GEHEUGENFUNCTIE	140
Vorzorgsmaatregelen borduurgegevens	140
Borduurpatronen opslaan in het geheugen van de machine	141
Borduurpatronen opslaan op de computer	142
Patronen ophalen uit het geheugen van de machine	143
Patronen ophalen van de computer	144
BORDUURTOEPASSINGEN	146
Een applicatie maken met een kaderpatroon (1)	146
Een applicatie maken met een kaderpatroon (2)	147

Hoofdstuk 6 Borduurpatrooncombinaties 149

BESCHIKBARE BEWERKFUNCTIES	150
BORDUURPATRONEN KIEZEN DIE U	
WILT COMBINEREN	151
Eenpuntpatronen/bloempatronen/kaderpatronen selecteren	151
Letterpatronen	152
PATRONEN BEWERKEN	154
Patroon verplaatsen	155
Patroon roteren	155
Grootte van het patroon wijzigen	156
Patroon wissen	156
Lay-out van letterpatroon wijzigen	157
Spatiëring tussen letters wijzigen	157
Kleur per letter in patroon wijzigen	158

Na het bewerken	158
PATRONEN COMBINEREN	159
Gecombineerde patronen bewerken	159
Gecombineerde patronen naaien	162
GEBRUIK VAN DE GEHEUGENFUNCTIE... ..	162

Hoofdstuk 7 MY CUSTOM STITCH 163

STEKEN ONTWERPEN	164
STEEKGEGEVENS INVOEREN	166
GEBRUIK VAN OPGESLAGEN EIGEN	
STEKEN	171
Eigen steekpatronen opslaan in het geheugen van de machine	171
Eigen steken opslaan op de computer	172
Eigen steken ophalen uit het geheugen van de machine	173
Eigen steken ophalen van de computer	173

Hoofdstuk 8 Bijlage 175

ZORG EN ONDERHOUD	176
LCD-scherm reinigen	176
Buitenkant van de machine reinigen	176
Grijper reinigen	176
Ander spoelhuis aanpassen (zonder markering)	177
SCHERM AANPASSEN	178
Schermleesbaarheid is slecht	178
Storing in druktoetsen	178
PROBLEEM OPLOSSEN	180
FOUTMELDINGEN	183
SPECIFICATIES	188
SOFTWAREUPGRADES VOOR UW	
MACHINE	189
STEEKINSTELLINGENTABEL	191
TREFWOORDENLIJST	197



1



2



3



4



5



6



7



8

MACHINEONDERDELEN EN HUN FUNCTIE

Machine

■ Vooraanzicht

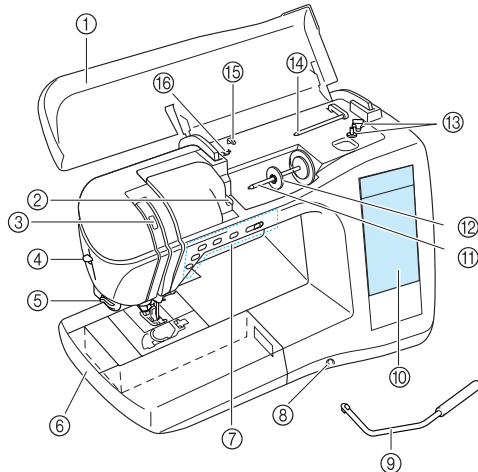

- ① **Bovendeksel**
Open het bovendeksel om de machine in te rijgen en de spoel op te winden.
- ② **Draadgeleiderplaat**
Leid de draad rond de draadgeleiderplaat wanneer u de bovendraad inrijgt.
- ③ **Controlevenster van draadophaalhendel**
Kijk door het venster om de positie van de draadophaalhendel te controleren.
- ④ **Naaldinrijghendel**
Gebruik de naaldinrijghendel wanneer u de draad automatisch inrijgt.
- ⑤ **Draadafsnijder**
Leid de draden door de draadafsnijder om ze af te snijden.
- ⑥ **Afneembare accessoiretafel**
Berg de persvoeten en spoelen op in de accessoire ruimte van de afneembare accessoiretafel. Verwijder de afneembare accessoiretafel voordat u cilindrische stukken naait.
- ⑦ **Bedieningstoetsen (5 toetsen) en schuifknop voor snelheidsregeling**
Met deze toetsen voert u verschillende handelingen uit, zoals beginnen met naaien, en de naald omhoog of omlaag zetten. Door de schuifknop voor snelheidsregeling te schuiven kunt u de naaisnelheid aanpassen terwijl u naaisteken naait.
- ⑧ **Kniehevelopening**
Plaats de kniehevel in de daartoe bestemde opening.
- ⑨ **Kniehevel**
Met de kniehevel kunt u de persvoet omhoog en omlaag zetten.
- ⑩ **LCD-display**
Op de LCD-display kunt u steekinstellingen bekijken en bewerken. Verder worden werkzaamheden voor het gebruik van de machine en foutmeldingen weergegeven.
- ⑪ **Klossen**
Plaats een klos draad op de klossen.
- ⑫ **Kloskap**
De kloskap houdt de klos op zijn plaats.
- ⑬ **Spoelwinder**
Met de spoelwinder windt u de spoel op.
- ⑭ **Extra klossen**
Deze klossen gebruikt u om tijdens het naaien de onderdraad op te winden of te naaien met de tweelingnaald.
- ⑮ **Draadgeleider**
Leid de draad rond deze draadgeleider wanneer u de onderdraad opwindt.
- ⑯ **Draadgeleider voor het spoelwinder**
Leid de draad rond deze draadgeleider wanneer u de onderdraad opwindt.

■ Rechterkant/Achteraanzicht

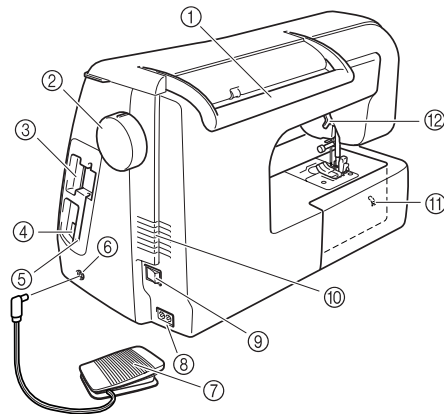

- ① **Handvat**
Draag de machine aan dit handvat om haar te vervoeren.
- ② **Handwiel**
Draai het handwiel naar u toe om één steek te naaien of de naald omhoog of omlaag te zetten.
- ③ **Opening voor borduurkaart**
Plaats de (afzonderlijk verkrijgbare) borduurkaarten in de borduurkaartopening van de machine.
- ④ **USB-aansluiting**
Sluit de USB-kabel aan op de computer.
- ⑤ **Schermaanraakpenhouder**
In deze houder bergt u de schermaanraakpen op wanneer u deze niet gebruikt.
- ⑥ **Voetpedaalaansluiting**
Steek de stekker aan het eind van het voetpedaalsnoer in de voetpedaalaansluiting.
- ⑦ **Voetpedaal**
Door het voetpedaal in te drukken regelt u de snelheid van de machine.
- ⑧ **Aansluitpunt**
Steek het netsnoer in het aansluitpunt.
- ⑨ **Hoofdschakelaar**
Met de hoofdschakelaar zet u de machine aan en uit.
- ⑩ **Ventilatieopening**
Bedeck de ventilatieopening niet wanneer u de naaimachine gebruikt.
- ⑪ **Transporteurstandschakelaar**
Met de transporteurstandschakelaar zet u de transporteur omlaag.
- ⑫ **Persvoethendel**
Door de persvoethendel omhoog en omlaag te zetten zet u de persvoet omhoog en omlaag.

Naald en persvoetgedeelte

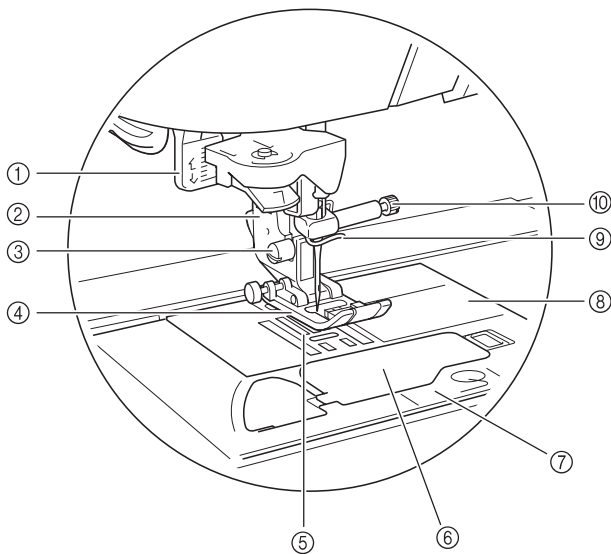

- ① **Knoopsgathendel**
Zet de knoopsgathendel omlaag wanneer u knoopsgaten en trenzen naait.
- ② **Persvoethouder**
De persvoet wordt bevestigd aan de persvoethouder.
- ③ **Persvoethouderschroef**
De persvoethouderschroef houdt de persvoethouder op z'n plaats.
- ④ **Persvoet**
De persvoet drukt gelijkmatig op de stof tijdens het naaien. Bevestig de geschikte persvoet voor de steek die u hebt geselecteerd.
- ⑤ **Transporteur**
De transporteur voert de stof door in de naairichting.
- ⑥ **Spoelhuisdeksel**
Open het spoelhuisdeksel om de spoel te plaatsen.
- ⑦ **Steekplaatdeksel**
Verwijder het steekplaatdeksel om het spoelhuis en de grijper te reinigen.
- ⑧ **Steekplaat**
Op de steekplaat staan markeringen om u te helpen recht te naaien.
- ⑨ **Draadgeleider op de naaldstang**
Leid de bovendraad door de draadgeleider op de naaldstang.
- ⑩ **Naaldklemschroef**
De naaldklemschroef houdt de naald op z'n plaats.

Borduurtafel

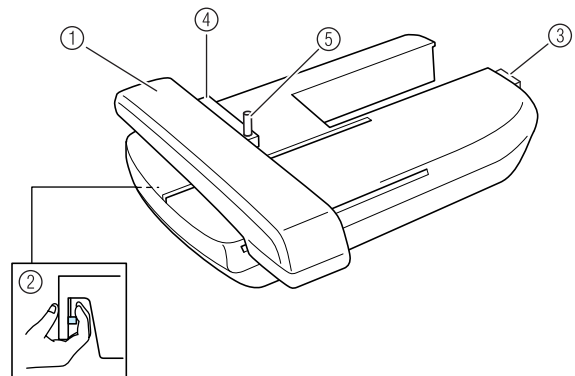

- ① **Wagen**
De wagen verplaatst het borduurraam automatisch tijdens het borduren.
- ② **Ontgrendelingstoets (onder de borduurtafel)**
Druk op de ontgrendelingstoets om de borduurtafel te verwijderen.
- ③ **Verbindingspen van de borduurtafel**
Steek de verbindingspen van de borduurtafel in de aansluitingspoort om de borduurtafel te bevestigen.
- ④ **Borduurraamhouder**
Bevestig het borduurraam aan de borduurraamhouder om het raam op z'n plaats te houden.
- ⑤ **Raambevestigingshendel**
Druk de raambevestigingshendel omlaag om het borduurraam vast te zetten.

! VOORZICHTIG

- Wanneer u het borduurraam in de borduurraamhouder hebt geplaatst, controleert u of u de borduurraamhendel op de juiste manier omlaag hebt gezet.

Bedieningstoetsen

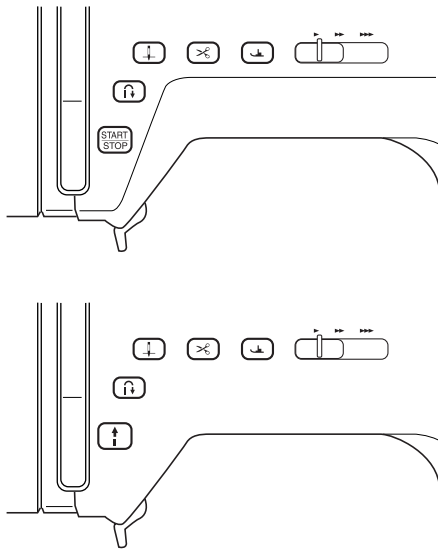

① Start/stoptoets

Wanneer u op deze toets drukt, naait de machine een paar steken op lage snelheid en begint vervolgens te naaien op de snelheid die is ingesteld met de schuifknop voor snelheidsregeling. Druk opnieuw op deze toets om te stoppen met naaien. Deze knop licht op in een andere kleur naar gelang de bedieningssituatie van de machine.

Groen: De naaimachine is klaar om te naaien of is bezig met naaien.

Rood: De machine kan nu niet naaien.

② Achteruit/verstevigingssteektoets

Met deze knop naait u verstevigingssteken aan het begin en het eind van het naaiwerk. Wanneer u op deze toets drukt, naait de machine drie tot vijf steken op dezelfde plek en stopt daarna automatisch. Voor rechte steken en zigzagsteken waarbij achteruitnaaien mogelijk is, naait de machine achteruit (in de tegenovergestelde richting) op lage snelheid wanneer u de Achteruit/verstevigingssteektoets ingedrukt houdt.

③ Naaldstandtoets

Met deze toets verandert u van naairichting of naait u op kleine stukken stof. Druk op deze toets om de naald omhoog of omlaag te zetten. Druk tweemaal op deze toets om een enkele steek te naaien.

④ Draadknijptoets

Druk op deze toets na het naaien om de overtollige draad automatisch af te knippen.

⑤ Persvoettoets

Druk op deze toets om de persvoet omlaag te zetten en druk uit te oefenen op de stof. Druk opnieuw op deze toets om de persvoet omhoog te zetten.

⑥ Schuifknop voor snelheidsregeling

Door de schuifknop voor snelheidsregeling naar links of rechts te schuiven past u de naaisnelheid aan. Schuif de schuifknop naar links om op lagere snelheid te naaien. Schuif de schuifknop naar rechts om op hogere snelheid te naaien. Beginners kunnen beter op lagere snelheid naaien, totdat ze vertrouwd raken met de machine.

VOORZICHTIG

- Druk niet meer op de Draadknijptoets nadat de draden zijn afgeknipt. Anders kan de naald breken, de draden raken misschien verstrikt of de machine beschadigt.

Bijgeleverde accessoires

De accessoires worden opgeborgen in de accessoiretafel. Open de accessoiretafel zoals hieronder aangegeven.

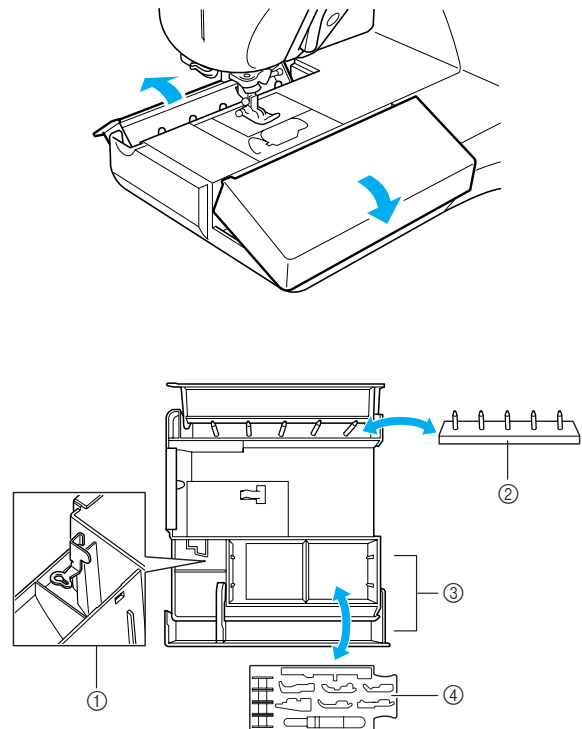

① Opbergvak borduurvoet "U"

② Spoelopbergpen (Plaats de spoelen op de pennen om ze op te bergen.)

③ Opbergruimte

④ Opberglade voor persvoeten

(Opbergruimte voor persvoeten met aanduiding A, G, I, J, M, N en R.)

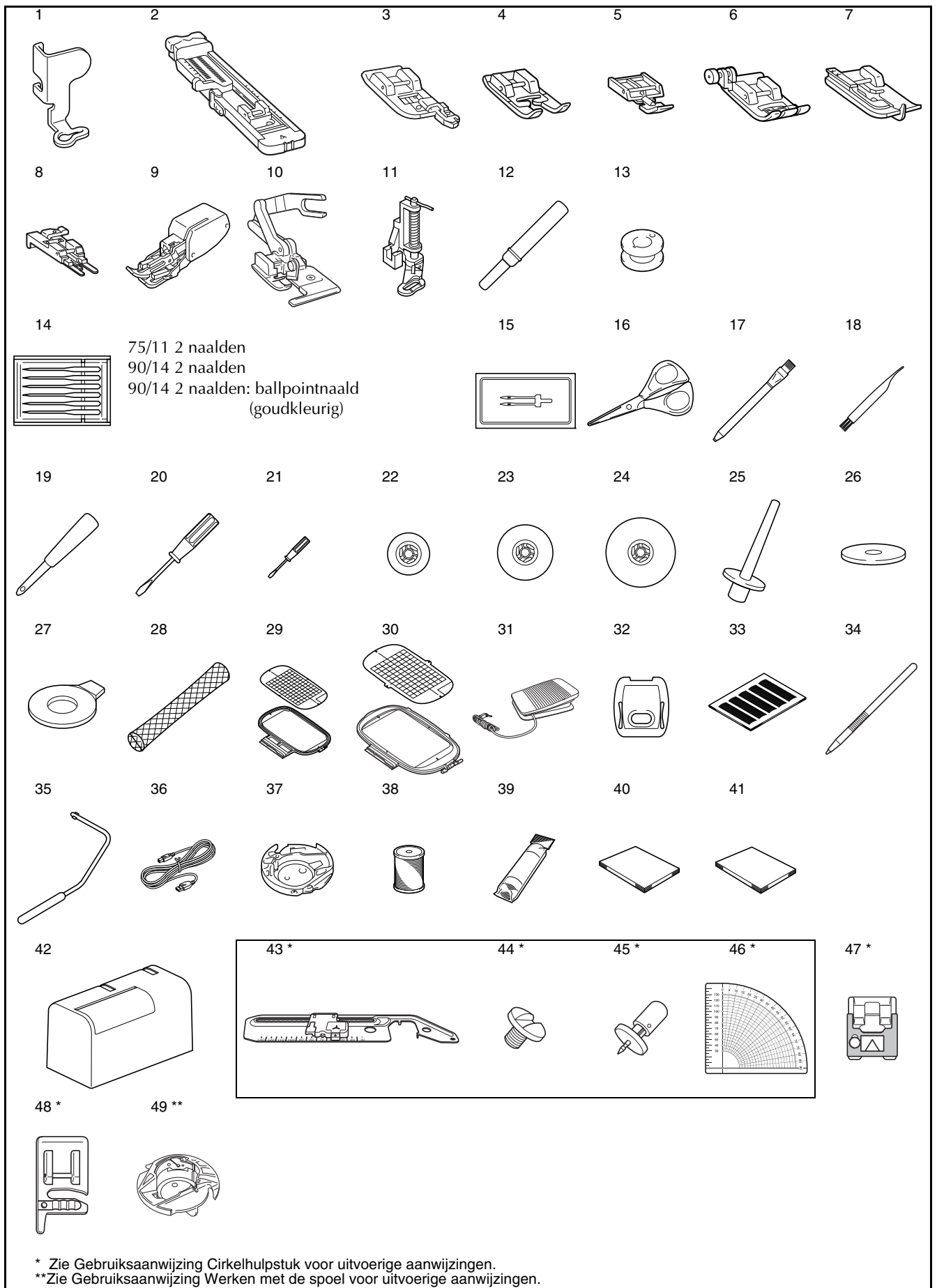

* Zie Gebruiksaanwijzing Cirkelhelpstuk voor uitvoerige aanwijzingen.
 **Zie Gebruiksaanwijzing Werken met de spoel voor uitvoerige aanwijzingen.

Nr.	Onderdeel	Onderdeelcode	
		VS/ Canada	Andere
1	Borduurovoet "U"		XD0313-051
2	Knoopsgatvoet "A"		X57789-151
3	Overhandse steekvoet "G"		XC3098-051
4	Monogramvoet "N"		X53840-351
5	Ritsvoet "I"		X59370-051
6	Zigzagvoet "J" (op machine)		XC3021-051
7	Blindzoomsteekvoet "R"		X56409-051
8	Knoopaanzetvoet "M"		130489-001
9	Boventransportvoet	SA140	F033N:59816-103
10	Zijsnijdervoet	SA177	F054:XC3198-101
11	Fantasiequiltvoet	SA129	F005N:E8786-102
12	Tornmesje		X54243-051
13	Spoel × 10	SA156	SFB
14	Naaldsetje		X58358-051
15	Tweelingnaald		X59296-151
16	Schaartje		XC1807-121
17	Krijtje		XE8568-001
18	Schoonmaakborsteltje		X59476-051
19	Gaatjesponser		135793-001
20	Schroevendraaier (groot)		XC8349-021
21	Schroevendraaier (klein)		X55468-021
22	Kloskap (klein)		130013-154
23	Kloskap (medium) × 2		X55260-153
24	Kloskap (groot)		130012-054
25	Verticale klossen		XC8619-051
26	Klosvilt		X57045-051
27	Schijfvormige schroevendraaier		XC1074-051
28	Klosnetje		XA5523-050
29	Borduurrameset (groot) 18 cm (H) × 13 cm (B) 7 inch (H) × 5 inch (B)	SA439/ EF75	EF75:XC8481-052
30	Borduurrameset (extra groot) 26 cm (H) × 16 cm (B) (10-1/4 inch (H) × 6- 1/4 inch (B))	SA441/ EF81	EF81:XC9763-052
31	Voetpedaal		XD0501-121 (EU) XC8816-021 (andere gebieden)
32	Borduursteekplaatdeksel		XA9939-051
33	Rasterset	SA507	GS3:X81277-150
34	Schermaanraakpen (stylus)		XA9940-051
35	Kniehevel		XA6941-052
36	USB-kabel		XD0745-051
37	Ander spoelhuis (geen markering) (Zie pagina 131)		XC8167-551
38	Ondergaren voor borduren	SA-EBT	EBT-CEN: X81164-001
39	Steunstof	SA519	BM3:X81175-101
40	Bedieningshandleiding		XF0850-001
41	Beknopte bedieningsgids		XD0556-151
42	Doos		XD1552-051
43	Cirkelhulpstuk*		BL-CSA
44	Spilpen*		XE6022-001
45	Bevestigingsschroef (2 stuks, een is reserve)*		XE6016-001
46	Sjabloon*		XE6024-001

Nr.	Onderdeel	Onderdeelcode	
		VS/ Canada	Andere
47	Bandvoet*	SA141	F021N
48	Koordvoet*	SA110	F013N
49	Spoelhuis (grijs)**		XE8298-001

* Zie Gebruiksaanwijzing Cirkelhulpstuk voor uitvoerige aanwijzingen.

** Zie Gebruiksaanwijzing Werken met de spoel voor uitvoerige aanwijzingen.



Memo

(Alleen voor de Verenigde Staten)

Voetpedaal: Model T

Dit voetpedaal kunt u gebruiken met deze machine model NV2200.



Memo

- Gebruik altijd de accessoires die worden aanbevolen voor deze naaimachine.
- De persvoethouderschroef is verkrijgbaar via uw erkende dealer (onderdeelcode XA4813-051).
- Deze bedieningshandleiding en het voetpedaal kunnen worden opgeslagen in de doos van de machine.

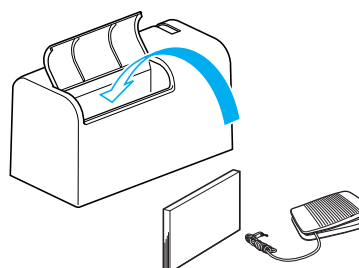

Opties

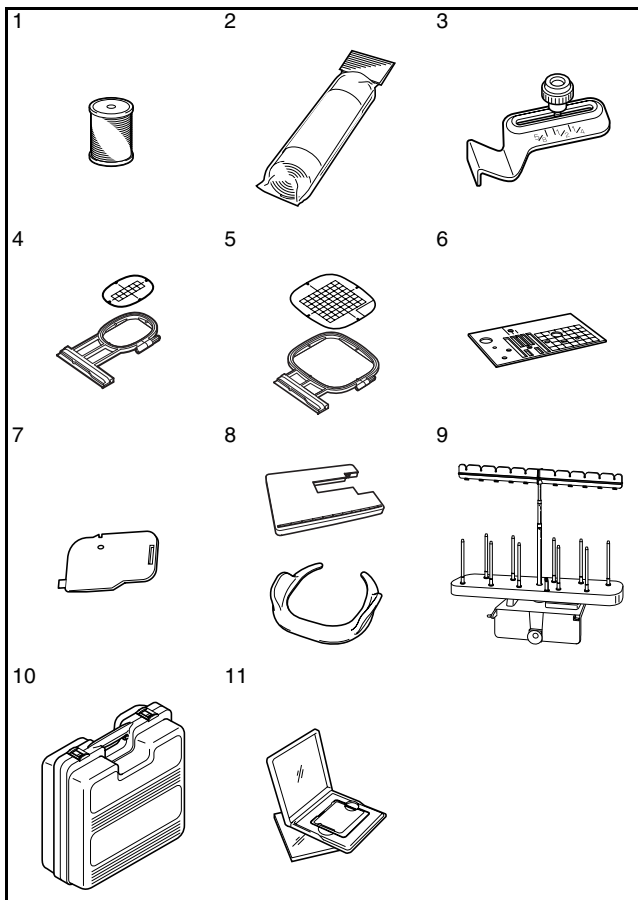

Opmerking

- In het buitenland aangeschafte borduurkaarten werken mogelijk niet bij deze machine.
- Bezoek uw erkende dealer als u een complete lijst wilt van de optionele accessoires die verkrijgbaar zijn voor uw machine.

Nr.	Onderdeel	Onderdeelcode	
		VS/ Canada	Andere
1	Ondergaren voor borduren (wit)	SA-EBT	EBT-CEN:X81164-001
	Ondergaren voor borduren (zwart)	SAEBT999	EBT-CEBN:XC5520-001
2	Steunstof	SA519	BM3:X81175-101
	In water oplosbare steunstof	SA520	BM4:X81267-101
3	Naadgeleider	SA532	SG1:XC8483-05
4	Borduurramenset (klein) 2 cm (H) × 6 cm (B) (1 inch (H) × 2-1/2 inch (B))	SA437/ EF73	EF73:XC8479-052
5	Borduurramenset (middelgroot) 10 cm (H) × 10 cm (B) (4 inch (H) × 4 inch (B))	SA438/ EF74	EF74:XC8480-052
6	Steekplaat voor rechte steken	SA550	SNP01:XD0606-052
7	Spoelhuisdeksel met koordgeleider (met één gat)	XC8449-051	
8	Tafel en vrije handgreep	SATFM 4000D	TFM2:XC8645-052
9	Klossenstandaard	SA539	TS2:XC9655-052
10	Draagkoffer voor borduurtafel	SA529	D6EUC:XC9862-052
11	Borduurkaart		



Memo

Bedenk dat sommige specificaties zonder kennisgeving kunnen worden gewijzigd.

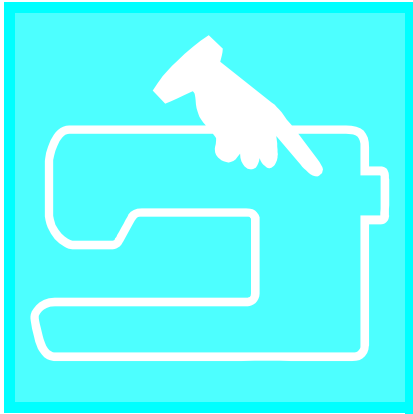

Hoofdstuk 1

Vorbereidingen

DE MACHINE AAN- EN UITZETTEN	16
LCD-SCHERM	17
■ Voorzorgsmaatregelen voor het scherm	17
■ Functies van de toetsen	18
Gebruik van de instellingstoets	20
Gebruik van de gebruiksaanwijzingtoets	22
■ Inhoud van elke categorie	22
Gebruik van de patroonbeschrijvingstoets	23
ONDER/BOVENDRAAD INRIJGEN.....	24
Spoel opwinden.....	24
■ Gebruik van de extra klossen.....	24
■ Spoel opwinden met de klossen.....	26
Spoel aanbrengen.....	27
Onderdraad naar boven halen	27
Bovendraad inrijgen	28
Gebruik van de tweelingnaald.....	31
PERSVOET VERWISSELEN	33
Persvoet verwijderen.....	33
Persvoet bevestigen.....	33
NAALD VERWISSELEN	34
■ Naald controleren	34
■ Over de naald.....	36
■ Overzichtsschema van stoffen/draad/naald	36

DE MACHINE AAN- EN UITZETTEN

⚠ WAARSCHUWING

- Gebruik alleen gewone huishoudaansluitingen als elektriciteitsbron. Het gebruik van andere bronnen kan brand, elektrische schokken of schade aan de machine tot gevolg hebben.
- In de volgende gevallen moet u de hoofdschakelaar uitzetten en de stekker uit het stopcontact halen:
 - Als u niet bij de machine bent
 - Na gebruik van de machine
 - Als er tijdens het gebruik een stroomstoring optreedt
 - Als de machine niet naar behoren werkt door een slechte of verbroken aansluiting
 - Bij onweer

⚠ VOORZICHTIG

- Gebruik geen verlengsnoeren of stekkerdozen waarop veel andere apparaten zijn aangesloten. Dit kan brand of elektrische schokken veroorzaken.
- Raak de stekker niet aan met natte handen. Hierdoor kunnen elektrische schokken ontstaan.
- Zet de schakelaar altijd eerst uit voordat u de stekker uit het stopcontact haalt. Trek altijd de stekker uit het stopcontact. Als u aan het snoer trekt, kunt u het snoer beschadigen of brand of elektrische schokken veroorzaken.
- Zorg dat het snoer niet wordt ingesneden, beschadigd, gewijzigd, stevig verbogen, getrokken, gedraaid of samengeperst. Plaats geen zware voorwerpen op het snoer. Stel het snoer niet bloot aan warmte. Hierdoor kan het snoer beschadigd raken en kunnen brand of elektrische schokken ontstaan. Als de stekker of het snoer zijn beschadigd, breng de machine dan voor reparatie naar uw erkende dealer voordat u de machine weer gebruikt.
- Haal de stekker uit het stopcontact als u de machine een tijd niet gebruikt. Anders kan er brand ontstaan.
- Als u de machine onbeheerd achterlaat, moet u de hoofdschakelaar van de machine uitzetten of de stekker uit het stopcontact halen.
- Als u onderhoud aan de machine wilt verrichten of deksels wilt verwijderen moet u eerst de stekker van de machine uit het stopcontact halen.
- Alleen voor de Verenigde Staten
Deze machine heeft een gepolariseerde stekker (de ene poot is breder dan de andere). Om het risico van elektrische schok te verkleinen past deze stekker slechts op één manier in het gepolariseerde stopcontact. Wanneer de stekker niet goed in het stopcontact past, draait u de stekker om. Past de stekker nog niet, vraag dan een erkend elektricien om een geschikt stopcontact te installeren. Verander beslist niets aan de stekker.

- 1** Steek het snoer in de netsnoeraansluiting op de machine en daarna in het wandstopcontact.

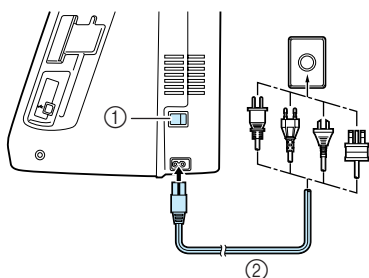

- ① Hoofdschakelaar
② Elektriciteitssnoer

- 2** Zet de hoofdschakelaar op "I" om de machine aan te zetten.

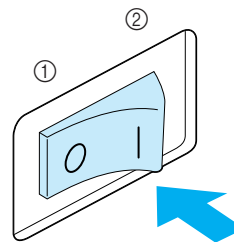

- ① UIT
② AAN

- 3** Zet de hoofdschakelaar op "O" om de machine uit te zetten.

LCD-SCHERM

■ Voorzorgsmaatregelen voor het scherm

- Raak het scherm alleen aan met uw vinger of met de scherm-aanraakpen die bij de machine wordt geleverd. Gebruik geen potlood, schroevendraaier of ander hard of scherp voorwerp. Druk ook niet al te hard op het scherm, anders kunt u het scherm beschadigen.
- Het scherm kan geheel of gedeeltelijk donkerder of lichter worden door schommelingen in de omgevingstemperatuur of andere veranderingen in de omgeving. Dit betekent niet dat de naaimachine niet goed functioneert. Als het scherm slecht leesbaar is, pas dan de helderheid aan (zie pagina 21).
- Als u de machine net hebt aangezet, is het scherm soms eerst donker. Dit is een normale eigenschap van de achterverlichting en duidt niet op een storing. Na ongeveer tien minuten is het scherm normaliter op zijn gewone helderheid.
- Als u niet recht voor het scherm zit, ziet u de kleuren misschien vervormd, of is het scherm moeilijk te lezen. Dit is een normale eigenschap van het scherm en duidt niet op een storing. Zorg dat u recht voor het scherm zit.

Wanneer u de machine aanzet, verschijnt het openingsscherm. U kunt instellen dat het openingsscherm niet wordt weergegeven (zie pagina 21).

Druk niet te hard met uw vinger op het scherm. Naar gelang de instelling wordt ofwel "1-01 Rechte steek (links)" of "1-03 Rechte steek (midden)" automatisch geselecteerd (zie pagina 20).

Memo

Het kan even duren voordat het openingsscherm verschijnt. Dit betekent niet dat de naaimachine niet goed functioneert.

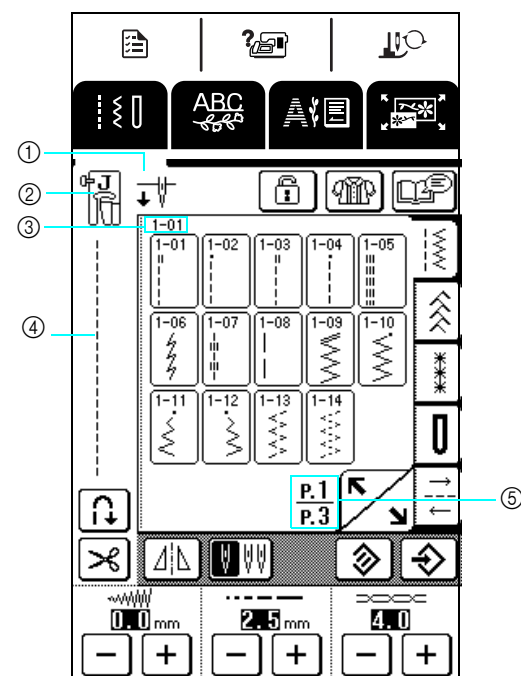

- ① Geeft aan of de machine is ingesteld voor een enkele naald of een tweelingnaald en in welke stand de naald staat wanneer u de machine stopt. U kunt de gewenste naaldstand instellen (zie pagina 20).

Voor een enkele naald

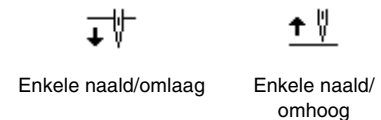

Voor een tweelingnaald

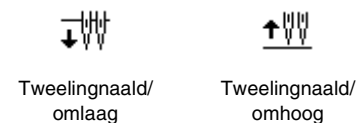

- ② Persvoetcode
Bevestig de aangegeven persvoet alvorens u gaat naaien.
- ③ Geeft het nummer van de geselecteerde steek aan (alleen voor naaisteken).
- ④ Toont een voorbeeld van de geselecteerde steek.
- ⑤ Geeft het huidige paginanummer aan en het totaal aantal beschikbare pagina's.



1



Voorbereidingen

■ Functies van de toetsen

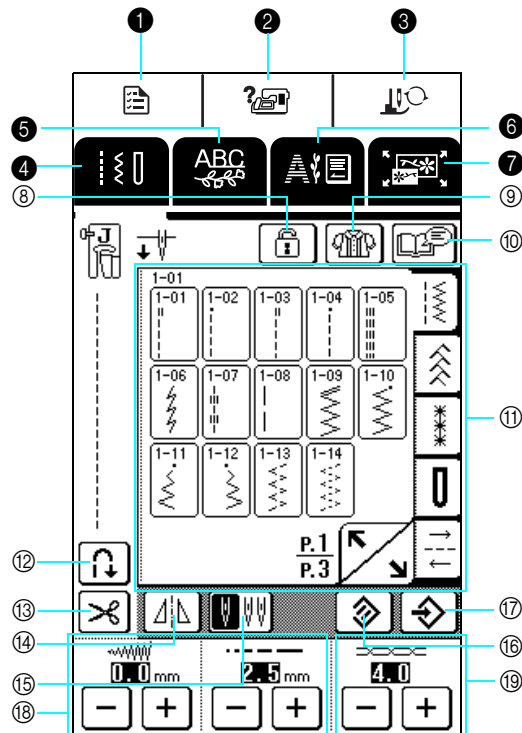











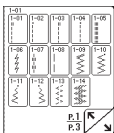





Druk met uw vinger of met de schermaanraakpen op een toets boven in het scherm () om van scherm te veranderen.

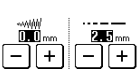

Bedieningspaneel

Nr.	Toets	Naam	Functie	Pagina
1		Instellingstoets	Druk op deze toets om de naaldstopstand te wijzigen, het zoemgeluid aan of uit te zetten, het patroon of het scherm of andere machine-instellingen te wijzigen.	20
2		Gebbruiksaanwijzingstoets	Door te drukken op deze toets toont u een beschrijving voor het inrijgen van de bovendraad, het opwinden van de spoel, het verwisselen van de persvoet en andere functies bij het gebruik van de machine.	22
3		Persvoet-/naaldwisseltoets	Druk op deze toets wanneer u de naald of persvoet wilt verwisselen. Wanneer u op deze toets drukt, vergrendelt u alle toetsen en bedieningstoetsen, zodat u veilig onderdelen kunt verwisselen. Druk opnieuw op deze toets om de toetsen en bedieningstoetsen weer te ontgrendelen. Wanneer functies worden weergegeven, wordt het scherm voor het verwisselen van de persvoet/naald niet weergegeven.	33, 34
4		Naaistekentoets	Druk op deze toets om een rechte steek, zigzagsteek, knoopsgatsteek, blindzoomsteek of andere bij het naaien van kleding veel gebruikte steek te selecteren.	48
5		Letter-/decoratieve stekentoets	Druk op deze toets om letters of decoratieve steekpatronen te kiezen.	88
6		Borduurtoets	Druk op deze toets om te borduren.	114
7		Borduurcombinatietoets	Druk op deze toets om borduurpatronen te combineren. Door borduurpatronen te combineren kunt u oorspronkelijke emblemen en naamlabels maken.	151

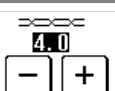
Scherm

Nr.	Toets	Naam	Funcctie	Pagina
⑧		Schermvergrendeltoets	Druk op deze toets om het scherm te vergrendelen. Wanneer het scherm vergrendeld is, zijn de diverse instellingen, zoals de steekbreedte en de steeklengte, vergrendeld. U kunt deze dan niet wijzigen. Druk opnieuw op deze toets om de instellingen te ontgrendelen.	45
⑨		Keuzehelptoets	Druk op deze toets wanneer u hulp nodig hebt bij de keuze van het juiste steekpatroon voor uw naaiwerk. Ook vindt u hier aanwijzingen hoe u het gekozen steekpatroon naait. Deze toets is heel handig voor beginners.	50
⑩		Patroonbeschrijvingstoets	Druk op deze toets om te zien hoe u het gekozen steekpatroon kunt gebruiken.	23
⑪		Stekenoverzicht	Druk op de toets van het steekpatroon dat u wilt naaien. Druk op een van de  toetsen om het patronenoverzicht te wijzigen.	48
⑫		Automatische verstevigingssteektoets	Druk op deze toets om de instelling voor automatische verstevigingssteken (achteruit naaien) te kiezen. Als u deze instelling kiest voordat u met naaien begint, worden automatisch verstevigingssteken genaaid aan het begin en het eind van het naaiwerk (afhankelijk van het gekozen steekpatroon naait de machine mogelijk achteruit). Druk opnieuw op deze toets om de instelling te annuleren.	43
⑬		Automatische draadknijptoets	Druk op deze toets om de instelling Automatisch draadknippen te selecteren. Als u deze instelling selecteert voordat u gaat naaien, naait de machine automatisch verstevigingssteken (of achteruit, naar gelang de steek die u hebt gekozen) en worden de draden afgeknipt wanneer u op de Achteruit/verstevigingssteektoets drukt. Druk opnieuw op deze toets om de instelling te annuleren.	44
⑭		Spiegeltoets	Druk op deze toets om het gekozen steekpatroon in spiegelbeeld te maken. • Als deze toets wordt weergegeven als  , kunt u deze niet gebruiken.	49
⑮		Enkele/tweelingnaaldtoets	Alvorens te naaien met de tweelingnaald, drukt u op deze toets om de instelling voor naaien met de tweelingnaald te kiezen. Telkens wanneer u op deze toets drukt, schakelt de instelling tussen naaien met een enkele naald en naaien met de tweelingnaald. • Als deze toets wordt weergegeven als  , kunt u deze niet gebruiken.	31
⑯		Reset-toets	Druk op deze toets om de oorspronkelijke instellingen van het geselecteerde steekpatroon te herstellen.	49
⑰		Geheugentoets	U kunt de instellingen van het steekpatroon (zigzagbreedte en steeklengte, draadspanning, automatisch draadknippen of automatische verstevigingssteken enz.) wijzigen en opslaan door op deze toets te drukken.	49
⑱		Steekbreedte/steeklengtetoets	Geeft de instellingen voor steekbreedte (zigzagbreedte) en de steeklengte aan van het momenteel gekozen steekpatroon. Druk op  of op  om de instellingen voor steekbreedte en steeklengte aan te passen. • Als  mm verschijnt, kunt u de instelling niet aanpassen.	42
⑲		Draadspanningstoetsen	Geeft de instelling voor draadspanning van het momenteel geselecteerde steekpatroon aan. De draadspanning wordt doorgaans automatisch ingesteld. Druk op  of op  om de instelling voor draadspanning aan te passen.	43





1

Voorbereidingen

Gebruik van de instellingstoets

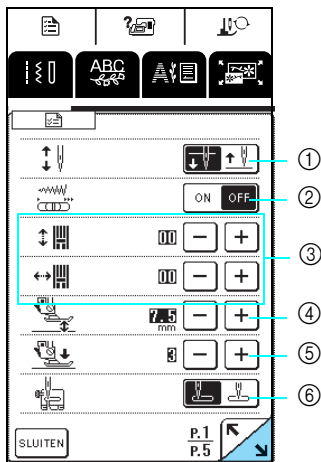
Druk op  om de naaldstopstand te wijzigen, het zoemgeluid aan of uit te zetten, het patroon of het scherm en andere machinebasisinstellingen te wijzigen.



* Druk op  om naar de volgende pagina te gaan.

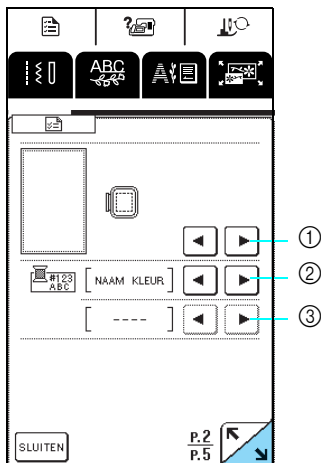

* Druk op  om naar de volgende pagina te gaan.

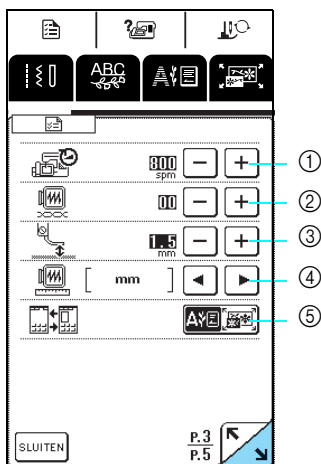



* Druk op  om naar de volgende pagina te gaan.

- ① Hiermee selecteert u of de naald omhoog of omlaag moet staan wanneer u de machine stopt.
- ② Hiermee selecteert u of u met de schuifknop de snelheidsregeling of de zigzagbreedte wilt bepalen (zie pagina 64).
- ③ Hiermee past u de lettersteek- en decoratieve steekpatronen aan (zie pagina 92).
- ④ Hiermee past u de hoogte van de persvoet aan (selecteer de hoogte van de persvoet wanneer de persvoet omhoog staat) (zie pagina 41).
- ⑤ Hiermee zet u de persvoetdruk tussen 1 (zwak) en 4 (sterk).
* Hoe hoger de waarde, des te groter de druk. Voor normaal naaien stelt u de druk in op 3.
- ⑥ Hiermee selecteert u of "1-01 Rechte steek (links)" of "1-03 Rechte steek (midden)" automatisch wordt gekozen als naaisteek wanneer u de machine aanzet.

- ① Hiermee kiest u uit vijf borduurraamschermen (zie pagina 125).
- ② Hiermee selecteert u of de garenkleurnaam, het garenkleurnummer of de naaijijd wordt weergegeven op het garenkleurscherm in het borduurscherm (zie pagina 138).
- ③ Hiermee kiest u het beschikbare merk garen wanneer u een garenkleurnummer kiest in het garenkleurscherm van het borduurscherm (zie pagina 138).

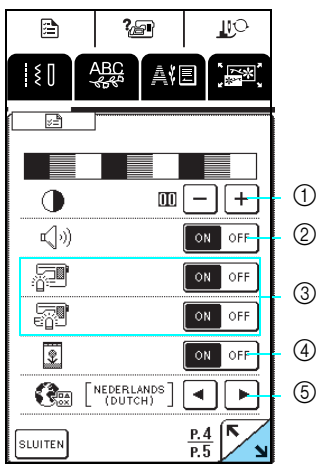
- ① Hiermee wijzigt u de maximale borduursnelheid.
- ② Hiermee past u de draadspanning aan voor borduren.
- ③ Hiermee past u de hoogte van borduurvoet "U" (zie pagina 120) aan.
- ④ Hiermee selecteert u de maateenheid (mm/inch) waarin de afstanden en grootten van de borduurpatronen worden weergegeven.
- ⑤ Hiermee selecteert u het beginscherm (Borduur-/borduurcombinatie) wanneer de borduurtafel is geïnstalleerd.



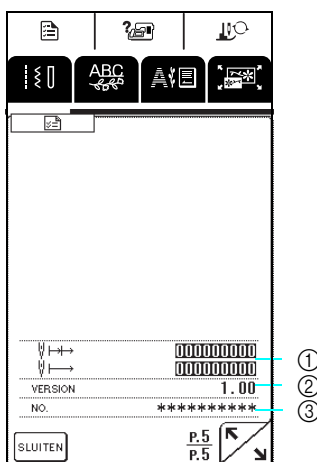

* Druk op  om naar de volgende pagina te gaan.



① Hiermee past u de dichtheid van het scherm aan.

* Druk op  om het scherm lichter te maken.

* Druk op  om het scherm donkerder te maken.

Hiermee past u de dichtheid aan zodat u het contrast tussen  en  goed kunt zien.

② Hiermee zet u het zoemgeluid aan of uit.

③ Hiermee zet u de naald- en werkgebiedverlichting aan of uit.

④ Hiermee selecteert u of het openingsscherm al dan niet verschijnt wanneer u de machine aanzet.

⑤ Hiermee selecteert u een van de dertien scherm talen: [Engels], [Duits], [Frans], [Italiaans], [Nederlands], [Spaans], [Japans], [Deens], [Noors], [Fins], [Zweeds], [Portugees], [Russisch]

① Hiermee toont u de serviceherinnering en het aantal borduursteken. De serviceherinnering is een geheugensteuntje om de machine regelmatig een servicebeurt te laten geven. (Neem contact op met uw officiële dealer voor nadere bijzonderheden.)

② Hiermee toont u de versie van de software die op deze machine is geïnstalleerd.

③ Hiermee toont u het productidentificatienummer van deze machine.

Memo

De nieuwste versie van de software is geïnstalleerd op uw machine. Raadpleeg uw plaatselijke erkende Brother-dealer of kijk op www.brother.com voor informatie over beschikbare updates (zie pagina 189).





Gebruik van de gebruiksaanwijzingtoets

De standaardbediening en andere informatie op basis van deze Bedieningshandleiding zijn opgeslagen op deze machine.

Druk op  om het hieronder getoonde scherm te openen. Boven in het scherm staan zes categorieën. Door op een toets te drukken krijgt u meer informatie over die categorie.

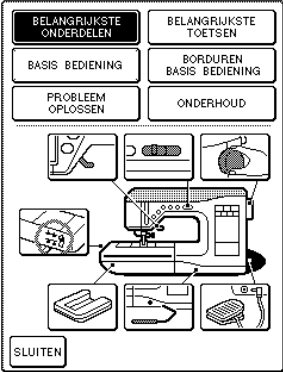
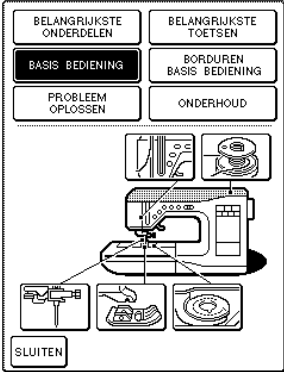
■ Inhoud van elke categorie

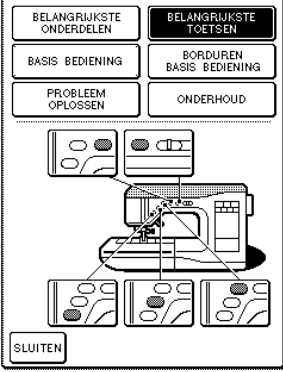
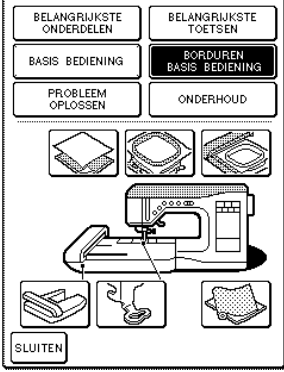
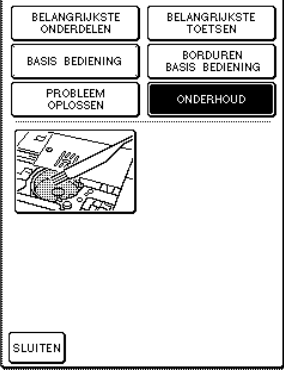
Machineonderdelen en hun functie	Grondbeginselen van naaien	Probleem oplossen
 <p>BELANGRIJKSTE ONDERDELEN BELANGRIJKSTE TOETSEN BASIS BEDIENING BORDUREN BASIS BEDIENING PROBLEEM OPLOSSEN ONDERHOUD</p> <p> Persvoethendel Schuifknop voor snelheidsregeling Handwiel Transporteurstandscharakelaar Afneembare accessoiretafel Kniehevel Voetpedaal</p>	 <p>BELANGRIJKSTE ONDERDELEN BELANGRIJKSTE TOETSEN BASIS BEDIENING BORDUREN BASIS BEDIENING PROBLEEM OPLOSSEN ONDERHOUD</p> <p> Bovendraad inrijgen Spoel opwinden Naald verwisselen Persvoet verwisselen Spoel aanbrengen</p>	 <p>BELANGRIJKSTE ONDERDELEN BELANGRIJKSTE TOETSEN BASIS BEDIENING BORDUREN BASIS BEDIENING PROBLEEM OPLOSSEN ONDERHOUD</p> <p>BOVENDRAAD BREEKT ONDERDRAAD BREEKT STEKEN OVERGESLAGEN STOF RIMPELT HOOG PIEPGELUID TIJDENS NAAIEN KAN NAALD NIET INRIJGEN DRAAD SPANNING NIET JUIST LETTER PATROON KLOFT NIET BORDUUR PATROON WORDT NIET JUIST GENAAID NAALD BREEKT STOF WORDT NIET GETRANSPOREERD MACHINE WERKT NIET BORDUURTAfel WERKT NIET LCD-DISPLAY IS SLECHT LEESBAAR</p> <p>SLUITEN</p>
<p>Belangrijkste toetsen</p>	<p>Standaard borduurwerkzaamheden</p>	<p>Onderhoud</p>
 <p>BELANGRIJKSTE ONDERDELEN BELANGRIJKSTE TOETSEN BASIS BEDIENING BORDUREN BASIS BEDIENING PROBLEEM OPLOSSEN ONDERHOUD</p> <p> Draadkniptoets Persvoettoets Start/stoptoets Achteruit/verstevigingssteektoets Naaldstandtoets</p>	 <p>BELANGRIJKSTE ONDERDELEN BELANGRIJKSTE TOETSEN BASIS BEDIENING BORDUREN BASIS BEDIENING PROBLEEM OPLOSSEN ONDERHOUD</p> <p> Opstriksteunstof bevestigen aan de stof Stof plaatsen Borduurraam bevestigen Borduurtafel bevestigen Borduurvoet "U" bevestigen Juiste steunstof om te gebruiken</p>	 <p>BELANGRIJKSTE ONDERDELEN BELANGRIJKSTE TOETSEN BASIS BEDIENING BORDUREN BASIS BEDIENING PROBLEEM OPLOSSEN ONDERHOUD</p> <p> Grijper en spoelhuis reinigen</p>

Voorbeeld: Informatie tonen over het inrijgen van de bovendraad

1 Druk op .

2 Druk op .

→ Een lijst standaardbedieningen verschijnt in het onderste gedeelte van het scherm.

3 Druk op  (bovendraad inrijgen).

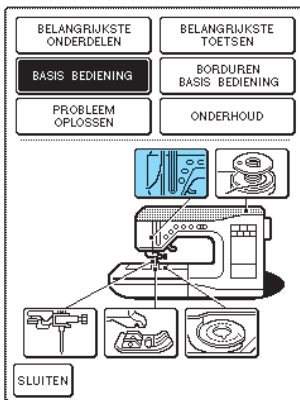

→ De instructies voor het inrijgen van de machine verschijnen.

4 Druk op  om naar de volgende pagina te gaan.

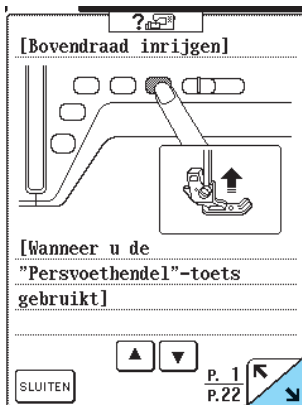

5 Wanneer u klaar bent met de aanwijzingen drukt u op .

Gebruik van de patroonbeschrijvingstoets

Wilt u meer informatie over de toepassingen van een steekpatroon, selecteer dan de steek en druk op  om een beschrijving van de geselecteerde steek weer te geven.

Voorbeeld: Informatie weergeven over het gebruik

van .

1 Selecteer  en druk vervolgens op .

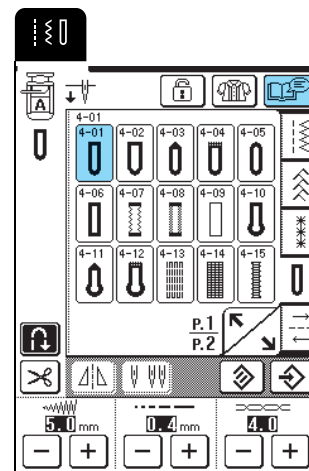

→ De toepassingen van  verschijnen.

2 Wanneer u klaar bent met de aanwijzingen drukt u op .



1

Voorbereidingen

ONDER/BOVENDRAAD INRIJGEN

Spoel opwinden

In dit gedeelte wordt beschreven hoe u draad op de spoel windt. Op deze machine kunt u met de extra klossen de spoel opwinden terwijl u naait met de hoofdklossen.

! VOORZICHTIG

- De bijgesloten spoel is specifiek ontworpen voor deze naaimachine. Als u een spoel van een ander model gebruikt, werkt de machine niet goed. Gebruik alleen de bijgeleverde spoel of spoelen van hetzelfde type (onderdeelcode: SFB).

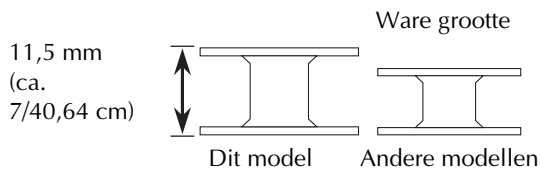

■ Gebruik van de extra klossen

Terwijl u borduurt, kunt u ondertussen de spoel opwinden.

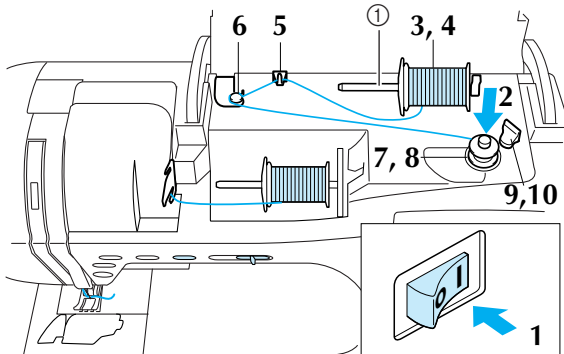

① Extra klossen

- Zet de machine aan en open het bovendeksel.
- Houd de gleuf in de spoel tegenover de veer op de spoelwinderas en plaats de spoel op de as.

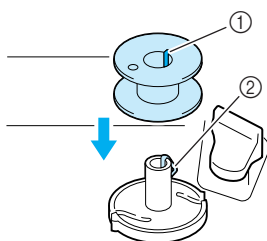

① Gleuf in spoel
② Veer op spoelwinderas

- Zet de extra klossen omhoog.

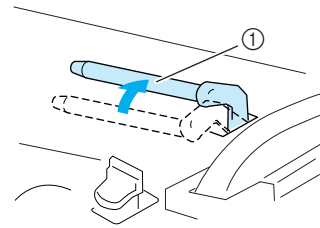

① Extra klossen

- Zet de draadklos zo op de extra klossen dat de draad aan de voorkant afwikkelt. Schuif vervolgens een kloskap zo ver mogelijk op de extra klossen om de draadklos vast te zetten.

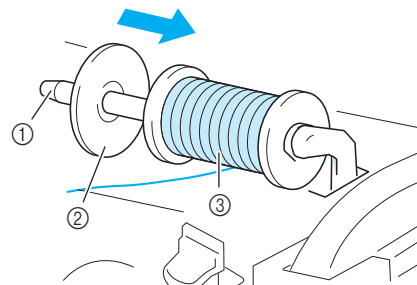

① Extra klossen
② Kloskap
③ Draadklos

! VOORZICHTIG

- Als u de draadklos en/of de kloskap niet juist installeert, kan de draad verstrikt raken op de klossen. Hierdoor kan de naald breken.
- Gebruik de kloskap (groot, medium of klein) die de grootte van de draadklos het dichtst benadert. Als u een kloskap gebruikt die kleiner is dan de draadklos, komt de draad mogelijk vast te zitten in de gleuf in de rand van de klos.

Opmerking

Wanneer u naait met kruiswikkeldraad op een dunne klos, gebruikt u de kleine kloskap en laat u enige ruimte tussen de kap en de draadklos.

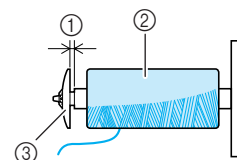

① Ruimte
② Kruiswikkeldraad
③ Kloskap (klein)

- 5** Houd de draad uit de klos in uw rechterhand en het uiteinde van de draad in uw linkerhand en leid de draad door de draadgeleider.

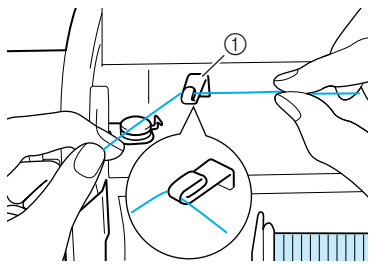

① Draadgeleider

- 6** Leid de draad onder de pen op de draadgeleider voor het spoelwinden en leid deze rond de voorspanningsschijf.

* Zorg dat de draad onder de voorspanningsschijf loopt.

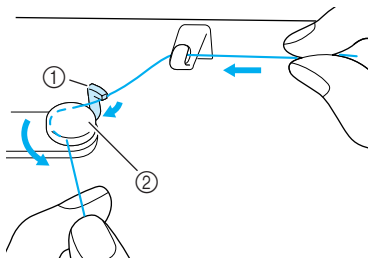

① Pen
② Voorspanningsschijf

- 7** Wind de draad vier à vijf maal met de klok mee om de spoel.

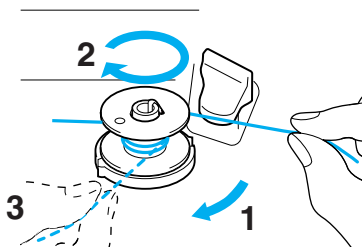

- 8** Leid het eind van de draad door de geleidegleuf in de spoelwinderbasis en trek de draad vervolgens naar rechts om de draad af te snijden met de draadafsnijder.

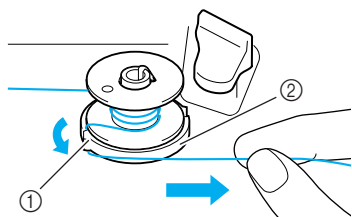

① Geleidegleuf
② Spoelwinderbasis

! VOORZICHTIG

- Volg de beschreven procedure. Als de draad niet wordt afgeknipt met de snijder en de spoel wordt opgewonden, kan de draad rond de spoel verstrikt raken wanneer de draad op raakt.

- 9** Schuif de spoelhouder naar links totdat deze vast klikt.

* Wanneer de spoelhouder naar links staat, werkt deze als een schakelaar, zodat de spoel automatisch wordt opgewonden.

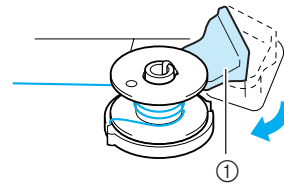

① Spoelhouder (schakelaar)

→ De spoel stopt automatisch met draaien wanneer deze vol is. De spoelhouder gaat terug naar de oorspronkelijke positie.

- 10** Knip de draad af en verwijder de spoel.

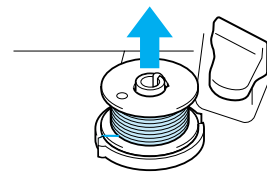

! Opmerking

Trek alleen aan de spoel om deze te verwijderen. Trek niet aan de spoelwinderbasis. Deze zou los kunnen raken, waardoor de machine mogelijk beschadigt.

! VOORZICHTIG

- Wanneer de spoel niet goed is geïnstalleerd, wordt de draadspanning mogelijk losser. Hierdoor kan de naald breken en letsel veroorzaken.

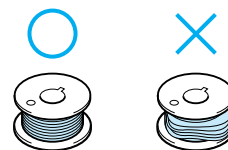

Voorbereidingen

■ Spoel opwinden met de klossen

U kunt de hoofdklossen niet gebruiken om de spoel op te winden tijdens het naaien. Voor bijzonderheden zie "Gebruik van de extra klossen" op pagina 24.

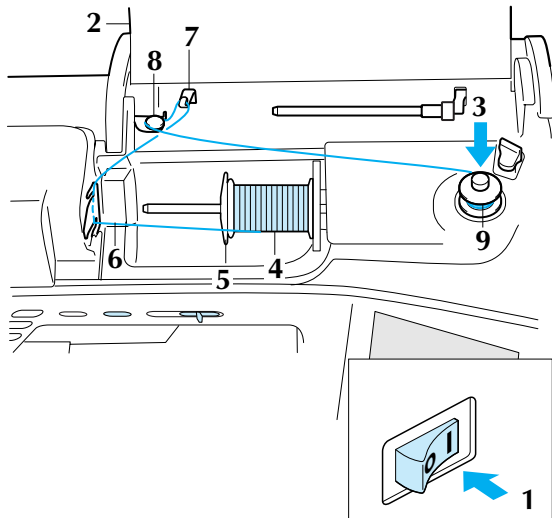

- 1 Zet de machine aan.
- 2 Open het bovendeksel.
- 3 Houd de gleuf in de spoel tegenover de veer op de spoelwinderas en schuif de spoel op de as.

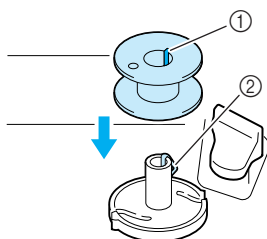

- 1 Gleuf in spoel
- 2 Veer op spoelwinderas

- 4 Draai de klossen zodat deze naar boven wijst en plaats de draadklos op de klossen.

* Zorg dat de draad aan de voorkant afwikkelt.

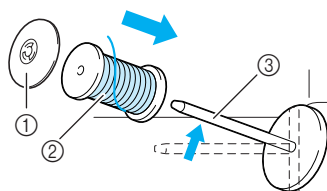

- 1 Kloskap
- 2 Draadklos
- 3 Klossen

- 5 Schuif de kloskap zo ver mogelijk op de klossen en zet de klossen weer in de oorspronkelijke stand.

- 6 Houd de draad uit de klos met beide handen vast en trek de draad door de onderste inkeping in de draadgeleiderplaat en vervolgens door de bovenste inkeping.

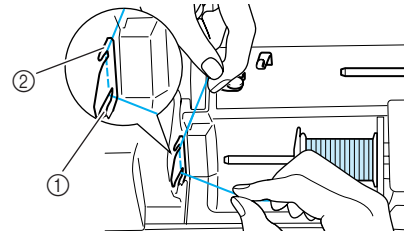

- 1 Onderste inkeping in de draadgeleiderplaat
- 2 Bovenste inkeping in de draadgeleiderplaat

- 7 Leid de draad door de draadgeleider.

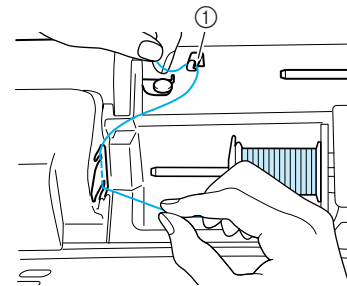

- 1 Draadgeleider

- 8 Leid de draad onder de pen op de draadgeleider voor het spoelwinden en leid deze rond de voorspanningsschijf.

* Zorg dat de draad onder de voorspanningsschijf loopt.

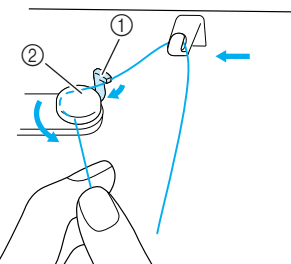

- 1 Pen
- 2 Voorspanningsschijf

- 9 Volg stap 7 t/m 10 op pagina 25.

Spoel aanbrenge

In dit gedeelte wordt beschreven hoe u een spoel met draad daarop gewonden in de machine plaatst. U kunt beginnen te naaien zonder de onderdraad naar boven te halen. Wilt u de onderdraad naar boven halen, bijvoorbeeld om plissé te naaien, volg dan de procedure in het volgende gedeelte.

⚠ VOORZICHTIG

- Gebruik een onderdraad die juist is gewonden. Anders breekt de naald mogelijk of is de draadspanning onjuist.

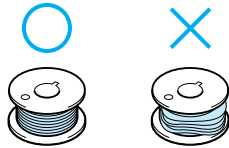

- 1 Druk op de Persvoettoets om de persvoet omhoog te zetten.
- 2 Schuif de grendel van het spoelhuisdeksel naar rechts en verwijder het spoelhuisdeksel.

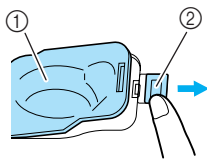

- 1 Spoelhuisdeksel
- 2 Grendel

- 3 Houd de spoel vast met uw rechterhand en het uiteinde van de draad met uw linkerhand.

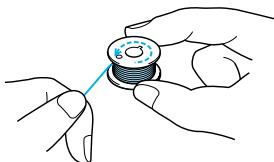

- 4 Plaats de opgewonden spoel zo in het spoelhuis dat de draad afwint in de richting van de pijl.

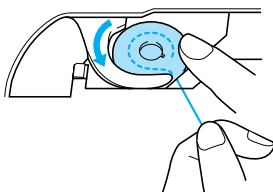

⚠ VOORZICHTIG

- Duw de spoel omlaag met uw vinger en wikkel de onderdraad juist af. Anders breekt de naald mogelijk of is de draadspanning onjuist.

- 5 Houd de spoel losjes vast met uw rechterhand en leid de draad door de gleuf terwijl u zachtjes aan de draad trekt met uw linkerhand.

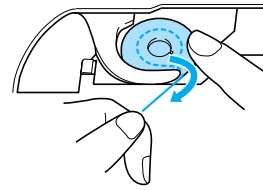

- 6 Wanneer u de draad geheel door de gleuf hebt geleid, trekt u de draad naar u toe om deze af te knippen met de draadafsnijder.

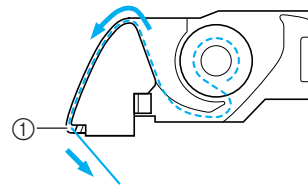

- 1 Draadafsnijder

- 7 Bevestig het spoelhuis door het lipje in de linkerbenenhoek van het spoelhuisdeksel te plaatsen. Druk vervolgens zacht op de rechterkant van het deksel totdat dit vast klikt.

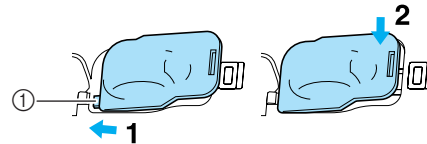

- 1 Lipje

Onderdraad naar boven halen

Bij sommige soorten naaiwerk wilt u de onderdraad misschien naar boven halen, bijvoorbeeld als u plissé of fantasie lappendekens naait. Volg onderstaande procedure om de onderdraad naar boven te halen.



Memo

Rijg de bovendraad in voordat u de onderdraad omhoog haalt. Voor bijzonderheden zie "Bovendraad inrijgen" op pagina 28.

- 1 Volg stap 1 t/m 4 uit het vorige gedeelte om de spoel in het spoelhuis te plaatsen.



1

Voorbereidingen

- 2** Leid de onderdraad door de gleuf en volg het pijltje in de afbeelding.



Opmerking

- Knip de draad niet af met de draadafsnijder.
- Bevestig het spoelhuisdeksel niet.

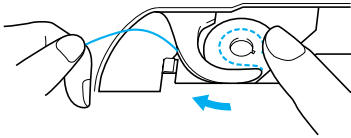

- 3** Houd de bovendraad losjes vast en druk tweemaal op de Naaldstandtoets om de naald omlaag en weer omhoog te zetten.

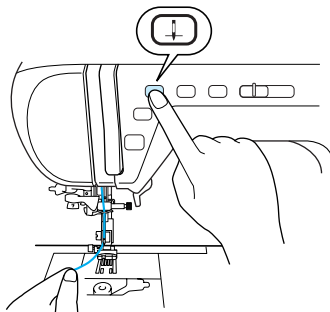

- 4** Trek zacht aan de bovendraad om de onderdraad naar boven te halen.

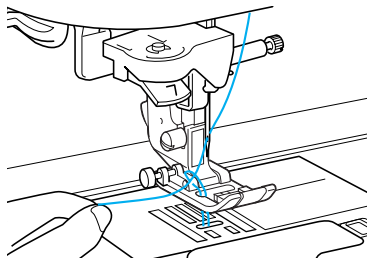

→ Een lus van de onderdraad komt uit het gat in de steekplaat.

- 5** Trek ongeveer 100 mm van de spoeldraad uit en leid deze onder de persvoet naar de achterkant van de machine op gelijke lengte met de bovendraad.

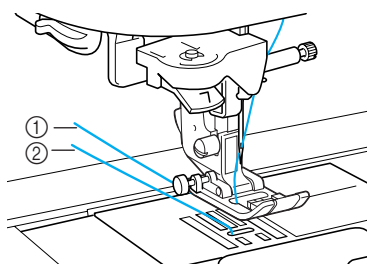

- ① Bovendraad
- ② Onderdraad

- 6** Bevestig het spoelhuisdeksel.

Bovendraad inrijgen

In dit gedeelte wordt beschreven hoe u de machine en de naald inrijgt. Op de machine staan nummers die de inrijgvolgorde aangeven.



VOORZICHTIG

- Rijk de naaimachine op de juiste manier in. Wanneer u de machine niet juist inrijgt, kan de draad verstrikt raken, waardoor de naald breekt. Dit kan letsel tot gevolg hebben.
- Wanneer u accessoires gebruikt die niet bij deze machine zijn inbegrepen, bevestig dan het accessoire aan de machine na het inrijgen.

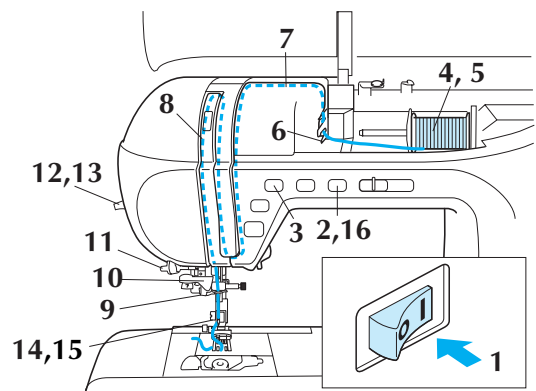

- 1** Zet de machine aan.

- 2** Druk op de Persvoettoets om de persvoet omhoog te zetten.

→ Het bovendraadklepje gaat open zodat u de machine kunt inrijgen.

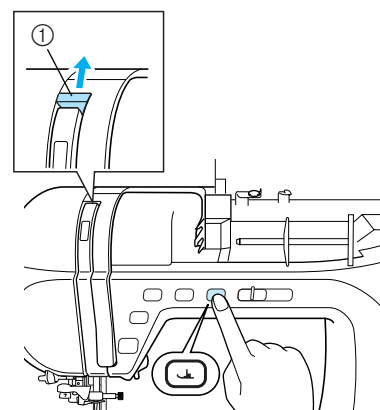

① Bovendraadklepje



Memo

Deze machine is uitgerust met een bovendraadklepje, zodat u kunt controleren of het inrijgen van de bovendraad juist wordt uitgevoerd.

- 3** Druk op de Naaldstandtoets om de naald omhoog te zetten.

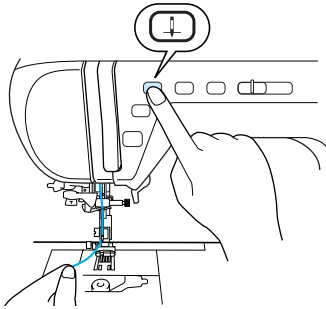

Opmerking

Als u probeert de naald in te rijgen met de naaldinrijghendel zonder deze omhoog te zetten, beschadigt u mogelijk de machine.

- 4** Draai de klossen zodat deze naar boven wijst en plaats de draadklos op de klossen.

* Zorg dat de draad aan de voorkant afwikkelt.

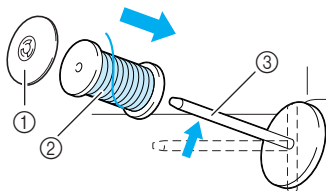

- ① Kloskap
- ② Draadklos
- ③ Klossen

- 5** Schuif de kloskap zo ver mogelijk op de klossen en zet de klossen weer in de oorspronkelijke stand.

! VOORZICHTIG

- Als u de draadklos en/of de kloskap niet juist installeert, kan de draad verstrikt raken op de klossen. Hierdoor kan de naald breken.
- Gebruik de kloskap (groot, medium of klein) die de grootte van de draadklos het dichtst benadert. Als u een kloskap gebruikt die kleiner is dan de draadklos, komt de draad mogelijk vast te zitten in de gleuf in de rand van de klos. Hierdoor kan de naald breken.

- 6** Houd de draad uit de klos met beide handen vast en trek de draad door de onderste inkeping in de draadgeleiderplaat en vervolgens door de bovenste inkeping.

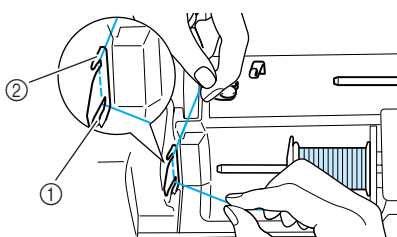

- ① Onderste inkeping in de draadgeleiderplaat
- ② Bovenste inkeping in de draadgeleiderplaat

- 7** Houd de draad uit de klos in uw rechterhand en het uiteinde van de draad in uw linkerhand en leid de draad door de gleuf. Volg hierbij de pijlen in de illustratie.

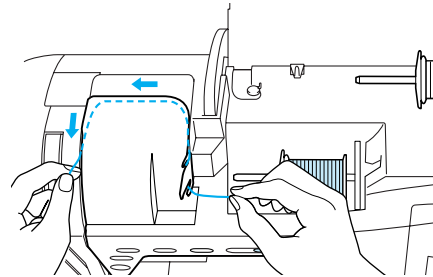

- 8** Leid de draad omlaag, omhoog en vervolgens omlaag door de gleuf, zoals aangegeven in de illustratie.

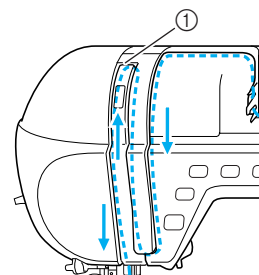

- ① Bovendraadklepje

Memo

Kijk door het controlevenster van de draadophaalhendel om de stand van de draadophaalhendel te controleren. Alvorens de machine in te rijgen controleert u of de draadophaalhendel omhoog staat.

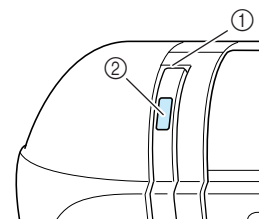

- ① Bovendraadklepje
- ② Controlevenster van draadophaalhendel

- 9** Leid de draad door de draadgeleider op de naaldstang (aangegeven met "6").

* Houd de draad met beide handen vast en leid deze zoals aangegeven in de illustratie.

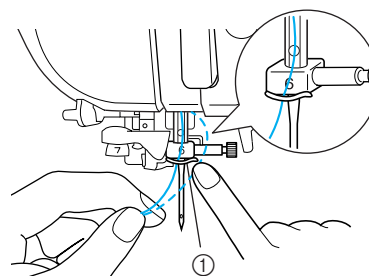

- ① Draadgeleider op de naaldstang



1

Voorbereidingen

10 Leid de draad door de draadgeleiderschijven (aangegeven met "7").

- * Zorg dat de draad door de gleuf in de draadgeleider gaat.
- * Zorg dat de draad stevig tussen de draadgeleiderschijven zit. Anders wordt de naald wellicht niet ingeregen.

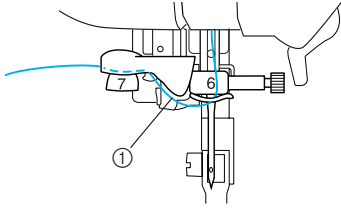

① Gleuf in draadgeleider

11 Haal de draad omhoog door de draadafsnijder om de draad af te knippen zoals aangegeven in de illustratie.

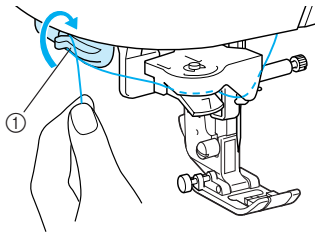

① Draadafsnijder

Opmerking

Wanneer u draad gebruikt die snel van de klos afwijkt, zoals metallic garen, is de naald misschien moeilijk in te rijgen als u de draad afknipt. Gebruik dus liever niet de draadafsnijder, maar trek ongeveer 80 mm (ca. 3 inch) draad uit nadat u deze door de draadgeleiderschijven hebt geleid (aangegeven met "7").

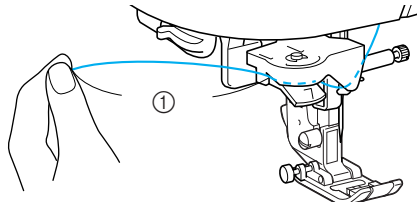

① 80 mm of meer

12 Zet de naaldinrijghendel langzaam omlaag totdat deze klikt.

- * De haak is gedraaid en gaat door het oog van de naald.

Opmerking

- Als u de naaldinrijghendel snel omlaag zet, wordt de naald mogelijk niet ingeregen.
- Zorg dat de haak geen voorwerpen, zoals de stof, raakt.

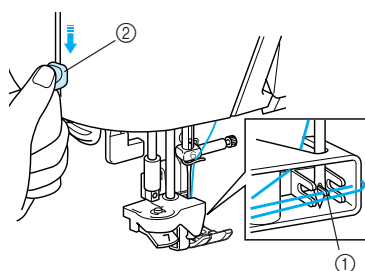

① Haak
② Naaldinrijghendel

13 Laat de naaldinrijghendel los.

→ De draad gaat door het oog van de naald.

14 Trek voorzichtig aan het eind van de draad dat door het oog van de naald is getrokken.

Opmerking

Trek niet te hard aan de draad. Anders kan de naald buigen of breken.

- * Als zich een lus heeft gevormd in de draad die u door het oog van de naald leidde, trek de lus dan door naar de achterkant van de naald.

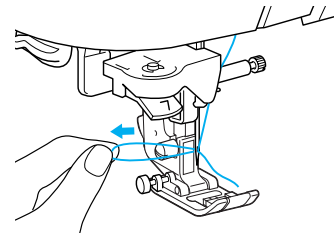

15 Trek ongeveer 100 mm (3-4 inch) draad uit en leid deze onder de persvoet naar de achterkant van de machine.

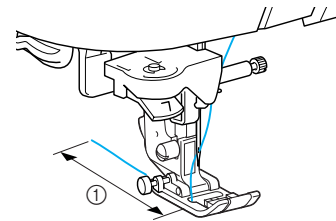

① 100 mm

16 Druk op de Persvoettoets om de persvoet omlaag te zetten voordat u gaat naaien.

Memo

Hiermee is het inrijgen van de bovendraad voltooid.

Opmerking

- U kunt de naaldinrijger gebruiken met naalden voor huishoudnaaimachines 75/11 t/m 100/16. Voor bijzonderheden over de juiste combinaties van naald en draad zie "Overzichtsschema van stoffen/ draad/naald" op pagina 36.
- Als het automatisch inrijgen van de naald niet goed is gelukt, herhaalt u de procedure, te beginnen met de draadgeleider op de naaldstang (aangegeven met "6").
- Sommige naalden kunt u niet inrijgen met de naaldinrijger. In dit geval gebruikt u niet de naaldinrijger nadat u de draad door de draadgeleider op de naaldstang (aangegeven met "6") hebt geleid, maar leidt u de draad handmatig vanaf de voorkant door het oog van de naald.

Gebruik van de tweelingnaald

Met de tweelingnaald kunt u twee parallelle lijnen van dezelfde steek naaien. U gebruikt dezelfde spoel, maar u kunt interessante patronen naaien door de naalden in te rijgen met een verschillende kleur. Beide bovendrazen moeten dezelfde dikte en kwaliteit hebben. U kunt de tweelingnaald alleen gebruiken met patronen waarbij  verschijnt als u ze kiest. In de STEEKINSTELLINGENTABEL aan het eind van deze handleiding leest u welke patronen u kunt naaien met de tweelingnaald.

⚠ VOORZICHTIG

- Gebruik alleen tweelingnaalden die speciaal voor deze machine zijn bestemd (onderdeelcode X59296-151). Andere naalden kunnen breken en schade veroorzaken.
- Stel beslist de tweelingnaaldstand in als u een tweelingnaald gebruikt. Als u een tweelingnaald gebruikt terwijl de machine in de enkele naaldstand staat, kan de naald breken en schade veroorzaken.
- Naai niet met verbogen naalden. Een verbogen naald kan breken en letsel veroorzaken.
- Als u de tweelingnaald gebruikt, werk dan alleen met persvoet "J". Als de steken gaan opbollen, gebruik dan persvoet "N".

- 1 Druk op  en installeer vervolgens de tweelingnaald (zie "Naald verwisselen" op pagina 34).

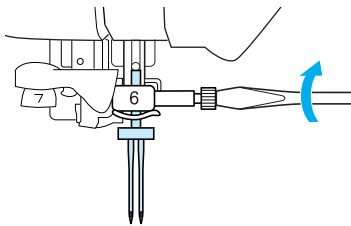

- 2 Rijg de eerste naald in volgens de procedure voor het inrijgen van de enkele naald (zie "Bovendraad inrijgen" op pagina 28).

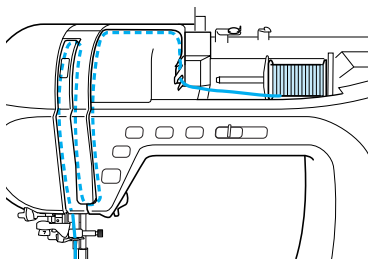

- 3 Leid de draad door de draadgeleider op de naaldstang en rijg vervolgens de naald aan de linkerkant in.

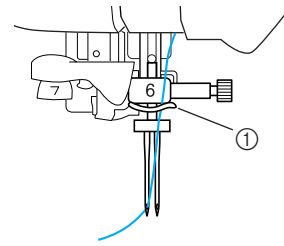

- ① Draadgeleider op de naaldstang

- 4 Zet de extra klossen omhoog.

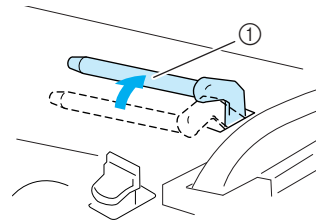

- ① Extra klossen

- 5 Zet de extra draadklos zo op de extra klossen dat de draad aan de voorkant afwikkelt. Schuif vervolgens een kloskap zo ver mogelijk op de extra klossen om de draadklos vast te zetten.

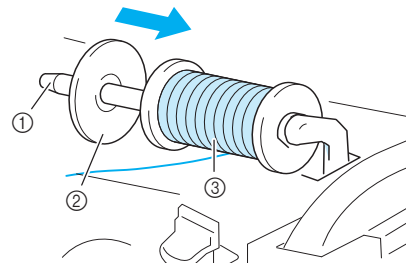

- ① Extra klossen
② Kloskap
③ Draadklos

- 6 Houd de draad uit de klos in uw rechterhand en het uiteinde van de draad in uw linkerhand en leid de draad door de draadgeleider.

* Leid de draad niet door de draadgeleider van de spoelwinder.

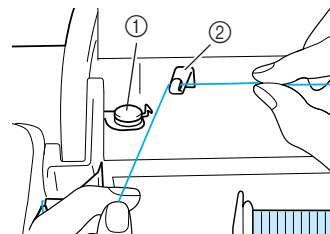

- ① Draadgeleider voor het spoelwinder
② Draadgeleider



1

Voorbereidingen

- 7** Houd de draad uit de klos met beide handen vast en trek de draad door de onderste inkeping in de draadgeleiderplaat en vervolgens door de bovenste inkeping. Houd het uiteinde van de draad vast met uw linkerhand en leid de draad door de gleuf volgens de pijlen in de illustratie.

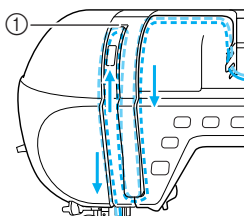
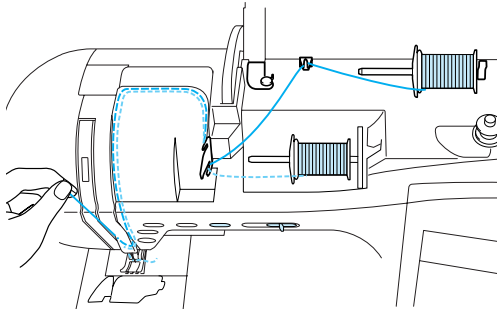

① Klepje

- 8** Zonder de draad door de draadgeleider op de naaldstang te leiden rijgt u vervolgens de naald aan de rechterkant in.

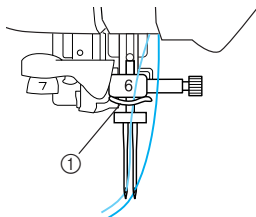

① Draadgeleider op de naaldstang



Opmerking

U kunt de naaldinrijger niet gebruiken. Leid de draad handmatig van voren naar achteren door het oog van de naald. Als u de naaldinrijger gebruikt, kunt u de machine beschadigen.

- 9** Druk op of op op het scherm.

- 10** Selecteer een steekpatroon.



Opmerking

Als verschijnt wanneer u een steek hebt geselecteerd, kunt u de tweelingnaald niet gebruiken voor de geselecteerde steek.

- 11** Druk op om de instelling voor naaien met de tweelingnaald te selecteren.

* De steekbreedte wordt smaller dan wanneer u naait met een enkele naald.

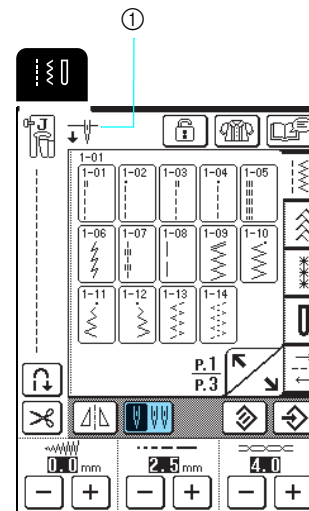

① Enkele naald/tweelingnaald instellen

→ verschijnt.

! VOORZICHTIG

- Stel beslist de tweelingnaaldstand in als u een tweelingnaald gebruikt. Als u een tweelingnaald gebruikt terwijl de machine in de enkele naaldstand staat, kan de naald breken en schade veroorzaken.

- 12** Druk op de Start/stoptoets nadat u de persvoethendel omlaag hebt gezet.



Memo

Als u van naairichting wilt veranderen met de tweelingnaald, haalt u de naald omhoog uit de stof. Vervolgens zet u de persvoethendel omhoog en draait u de stof.

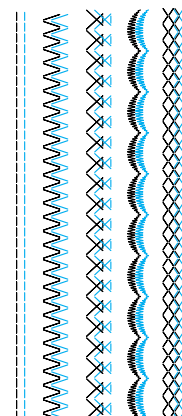



PERSVOET VERWISSELEN



1

Vorbereidingen

⚠ VOORZICHTIG

- Druk altijd op  in het bedieningspaneel voordat u de persvoet verwisselt. Als u niet op  hebt gedrukt en u op de Start/stoptoets of een andere toets drukt, gaat de naaimachine lopen. Dan kunt u letsel oplopen.
- Gebruik altijd de juiste persvoet voor het geselecteerde steekpatroon. Als u de verkeerde persvoet gebruikt, kan de naald de persvoet raken en buigen of breken. Hierdoor kunt u letsel oplopen.
- Gebruik alleen persvoeten voor deze naaimachine. Het gebruik van andere persvoeten kan leiden tot ongelukken en letsel.

Persvoet verwijderen

- 1 Druk op de Naaldstandtoets om de naald omhoog te zetten.

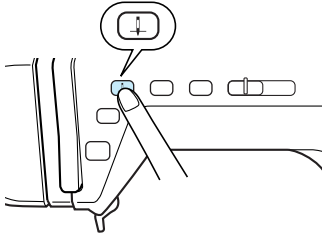

- 2 Druk op .

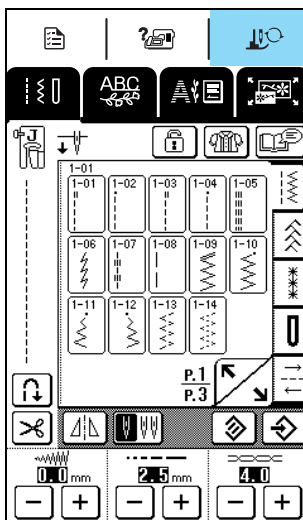

→ Het scherm verandert en alle toetsen en bedieningstoetsen worden vergrendeld.



- 3 Zet de persvoethendel omhoog.

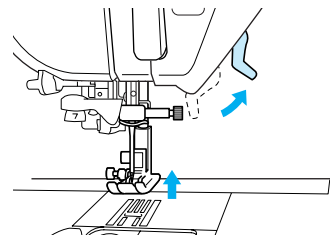

- 4 Druk op de zwarte toets op de persvoethouder om de persvoet te verwijderen.

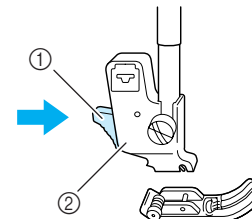

- ① Zwarte toets
- ② Persvoethouder

Persvoet bevestigen

- 1 Houd de persvoet onder de houder, met de pen van de voet tegenover de inkeping in de houder. Zet vervolgens de persvoethendel omlaag, zodat de persvoetpen in de inkeping in de houder klikt.

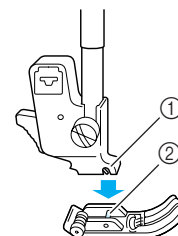

- ① Inkeping
- ② Pen

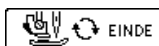

- 2 Druk op  of op  op het scherm.

→ Alle toetsen en bedieningstoetsen worden ontgrendeld. Het vorige scherm verschijnt.

- 3 Zet de persvoethendel omhoog.

NAALD VERWISSELEN

! VOORZICHTIG

- Druk altijd op  in het bedieningspaneel voordat u de naald verwisselt. Als u niet op  hebt gedrukt en u per ongeluk op de Start/stoptoets of een andere bedieningstoets drukt, gaat de naaimachine lopen. Dan kunt u letsel oplopen.
- Gebruik alleen naalden voor huishoudnaaimachines. Andere naalden kunnen buigen of breken en letsel veroorzaken.
- Naai nooit met een verbogen naald. Deze zal gemakkelijk breken en letsel veroorzaken.

■ Naald controleren

Plaats de vlakke kant van de naald op een plat oppervlak (de steekplaat of een stuk glas) en controleer of de ruimte tussen de naald en het platte oppervlak overal gelijk is.



Opmerking

Gebruik nooit verbogen of stompe naalden.

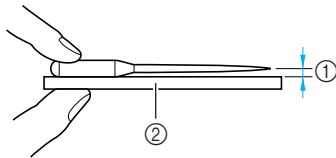

- ① Gelijkmatige ruimte
- ② Plat oppervlak (spoelhuisdeksel, glas enz.)

- 1 Druk op de Naaldstandtoets om de naald omhoog te zetten.

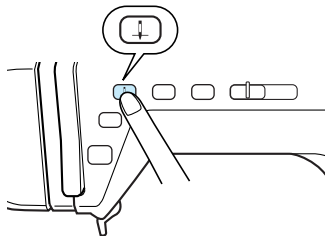

- 2 Druk op .

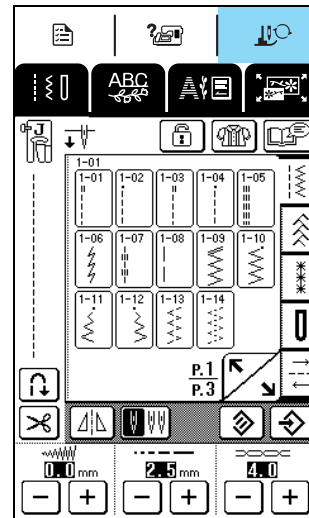

→ Het scherm verandert en alle toetsen en bedieningstoetsen worden vergrendeld.



- 3** Draai de naaldklemmschroef met de bijgeleverde schroevendraaier naar de voorkant van de naaimachine los. Verwijder vervolgens de naald.

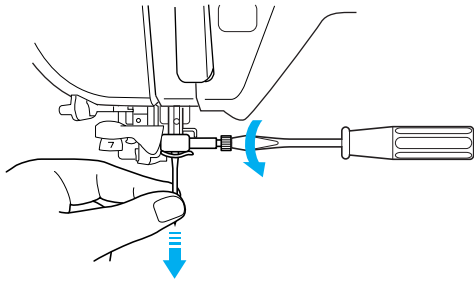

Opmerking

Draai de naaldklemmschroef niet met te veel kracht vast of los, anders kunt u de machine beschadigen.

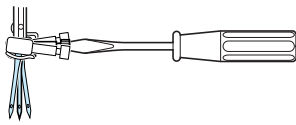

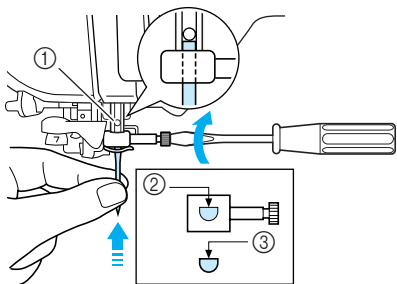

- 4** Met de platte kant naar achteren brengt u de nieuwe naald in totdat deze de naaldstopper raakt. Draai met de schroevendraaier de naaldklemmschroef stevig vast.



- ① Naaldstopper
- ② Gat om de naald te plaatsen
- ③ Platte kant van de naald

⚠ VOORZICHTIG

- Duw de naald zo ver totdat deze de stopper raakt en draai de naaldklemmschroef stevig vast met een schroevendraaier. Als de naald niet helemaal is ingebracht of als de naaldklemmschroef los zit, kan de naald breken of de naaimachine beschadigd raken.

- 5** Druk op  of op  op het scherm.

→ Alle toetsen en bedieningstoetsen worden ontgrendeld. Het vorige scherm verschijnt.

■ Over de naald

De naald is waarschijnlijk het belangrijkste onderdeel van de naaimachine. Wanneer u de juiste naald voor uw naaiproject uitkiest, geeft dit de mooiste afwerking en blijven problemen tot een minimum beperkt. Hieronder staan enkele zaken waaraan u moet denken als u de naald uitkiest.

- Hoe kleiner het naaldnummer, hoe kleiner de naald. Naarmate de nummers hoger worden, worden de naalden dikker.
- Gebruik fijne naalden voor lichte stof en dikkere naalden voor zwaardere stof.
- Om te voorkomen dat er steken worden overgeslagen gebruikt u een ballpointnaald (goudkleurig) 90/14 voor stretchstoffen.
- Om te voorkomen dat er steken worden overgeslagen, gebruikt u een ballpointnaald (goudkleurig) 90/14 wanneer u letter- of decoratieve steken naait.
- Voor borduurwerk gebruikt u naald 75/11. Ballpointnaalden (goudkleurig) 90/14 worden niet aanbevolen voor borduurwerk, aangezien ze kunnen verbuigen of breken. Hierdoor kunt u letsel oplopen.
- Een 90/14 naald wordt aanbevolen wanneer u op zware stof of steunstof borduurt (bijvoorbeeld spijkerstof, schuim enz.). De 75/11 naald kan verbuigen of breken. Hierdoor kunt u letsel oplopen.

■ Overzichtsschema van stoffen/draad/naald

De volgende tabel bevat informatie over de juiste naald en draad voor diverse stoffen. Raadpleeg deze tabel als u de draad en naald uitkiest voor de stof die u wilt naaien.

Stof		Draad		Formaat naald
		Type	Formaat	
Middelmatig dikke stof	Popeline	Katoen	60 - 80	75/11 - 90/14
	Tafzijde	Synthetisch gemercenteriseerd	60 - 80	
	Flanel, gabardine	Zijde of afgewerkt met zijde	50	
Lichte stof	Linon, batist	Katoen	60 - 80	65/9 - 75/11
	Crêpe georgette	Synthetisch gemercenteriseerd	60 - 80	
	Challis, satijn	Zijde	50	
Zware stof	Spijkerstof	Katoen	30 - 50	90/14 - 100/16
	Ribfluweel	Synthetisch gemercenteriseerd	50	
	Tweed	Zijde	50	
Stretchstof	Jersey	Draad voor breiwerken	50 - 60	Ballpointnaald (goudkleurig) 75/11 - 90/14
	Tricot			
Voor afwerksteken	Synthetisch gemercenteriseerd		30	90/14 - 100/16
	Zijde		30	



Memo

Voor transparante nylondraad gebruikt u altijd de 90/14 - 100/16 naald. U gebruikt meestal dezelfde draad voor onder- en bovendraad.

⚠ VOORZICHTIG

- Raadpleeg het overzichtsschema van stoffen/draad/naald. Door een verkeerde combinatie, vooral een zware stof (bijvoorbeeld spijkerstof) en een kleine naald (zoals 65/9 - 75/11), kan de naald verbuigen of breken. Hierdoor kunt u letsel oplopen. Bovendien kan de naad ongelijk zijn, kan de stof trekken en worden er mogelijk steken overgeslagen.



Hoofdstuk 2

Grondbeginselen van naaien

NAAIEN	38
Steekpatroon kiezen	38
■ Gebruik van het voetpedaal	39
■ Werken met de kniehevel	40
Verstevigingssteken naaien	40
Bochten naaien	40
Van naairichting veranderen	40
■ Een marge van 0,5 cm of minder naaien	40
Zware stoffen naaien	41
■ Als de stof niet past onder de persvoet	41
■ Als de stof niet wordt getransporteerd	41
Lichte stoffen naaien	41
INSTELLINGEN VAN DE STEKEN AANPASSEN	42
Steekbreedte aanpassen	42
Steeklengte aanpassen	42
Draadspanning aanpassen	43
■ Juiste draadspanning	43
■ Bovendraad is te strak	43
■ Bovendraad is te los	43
HANDIGE FUNCTIES	43
Automatische verstevigingssteken	43
Automatisch draadknippen	44
Het scherm vergrendelen	45

NAAIEN

! VOORZICHTIG

- Om letsel te voorkomen moet u de naald tijdens het gebruik van de machine goed in de gaten houden. Houd uw handen tijdens het gebruik van de machine uit de buurt van de bewegende delen.
- Trek of duw de stof niet tijdens het naaien. U kunt daardoor letsel oplopen.
- Gebruik geen verbogen of gebroken naalden. U kunt daardoor letsel oplopen.
- Zorg dat de naald tijdens het naaien geen rijgspelden of andere voorwerpen raakt. Anders kan de naald breken en hierdoor kunt u letsel oplopen.
- Zitten de steken te dicht op elkaar? Stel dan een langere steeklengte in voordat u verder gaat. Anders kan de naald breken en hierdoor kunt u letsel oplopen.

Steekpatroon kiezen

- 1 Zet de machine aan en druk op de Naaldstandtoets om de naald omhoog te zetten.
- 2 Selecteer een steekpatroon.

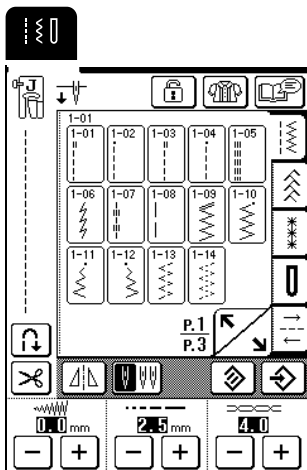

→ Het symbool voor de juiste persvoet verschijnt in de linkerbovenhoek van het LCD-scherm.

- 3 Bevestig de juiste persvoet (zie "PERSVOET VERWISSELEN" op pagina 33).

! VOORZICHTIG

- Gebruik altijd de juiste persvoet. Als u niet de juiste persvoet gebruikt, kan de naald de persvoet raken en buigen of breken. Hierdoor kunt u letsel oplopen.

- 4 Plaats de stof onder de persvoet, houd de stof en de uiteinden van de draad in uw linkerhand. Draai het handwiel om de naald in de stof te laten zakken op het punt waarop u wilt beginnen met naaien.

* De zwarte toets op de linkerkant van persvoet "J" mag u alleen indrukken als de stof niet wordt doorgevoerd of bij het naaien van dikke naden. Normaliter kunt u naaien zonder op de zwarte toets te drukken.

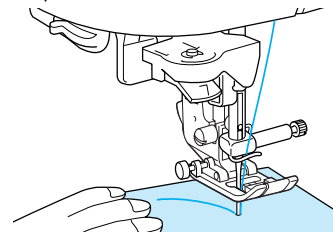

- 5 Zet de persvoethendel omlaag.



Memo

U kunt beginnen met naaien zonder de onderdraad naar boven te halen.

- 6 Door de schuifknop voor snelheidsregeling te schuiven kunt u de naaisnelheid aanpassen.



Memo

U kunt de naaisnelheid ook aanpassen tijdens het naaien.

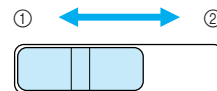

- ① Langzaam
- ② Snel

- 7 Plaats uw hand losjes op de stof om deze te leiden. Druk vervolgens op de Start/stoptoets om te beginnen met naaien.

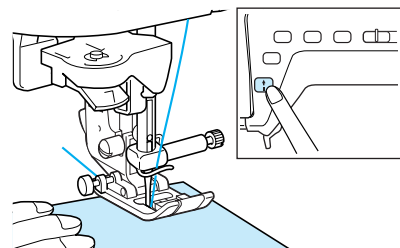

- 8** Druk opnieuw op de Start/stoptoets om te stoppen met naaien.

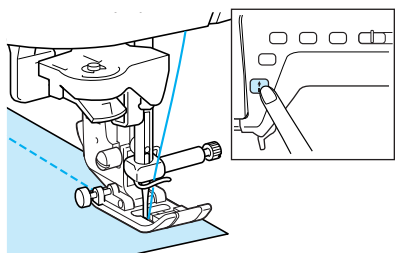

- 9** Druk op de Draadknipstoets om de draden af te knippen.

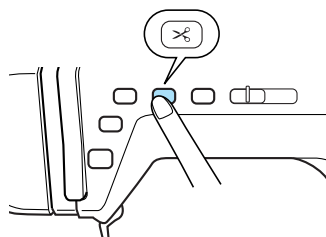

→ De naald blijft automatisch omhoog staan.

⚠ VOORZICHTIG

- Druk niet op de Draadknipstoets nadat de draden zijn afgeknipt. Hierdoor kan de draad verstrikt raken of de naald breken en de machine beschadigd worden.
- Druk niet op de Draadknipstoets wanneer er geen stof onder de naald ligt of wanneer de naaimachine loopt. Hierdoor kan de draad verstrikt raken en dit kan schade veroorzaken.

💡 Opmerking

Voor het afknippen van draad die dikker is dan nr. 30, nylondraad of andere decoratieve draden gebruikt u de draadafsnijder aan de zijkant van de naaimachine.

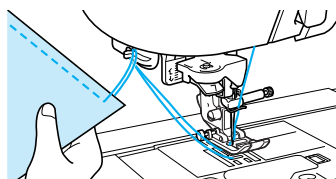

- 10** Wanneer de naald niet meer beweegt, zet u de persvoet omhoog en haalt u de stof weg.

💡 Opmerking

Deze machine heeft een onderdraadsensor die waarschuwt wanneer de onderdraad bijna op is. Wanneer de onderdraad bijna op is, stopt de machine automatisch en verschijnt een boodschap op het scherm. Wanneer deze boodschap verschijnt, verwisselt u de spoel voor een volle spoel. Als u echter op de Start/stoptoets drukt, kunt u nog enkele steken naaien.

■ Gebruik van het voetpedaal

U kunt ook het voetpedaal gebruiken om te starten en stoppen met naaien.

⚠ VOORZICHTIG

- Zorg dat er zich geen stukken stof en vuil verzamelen in het voetpedaal. Hierdoor bestaat er namelijk kans op brand of elektrische schokken.

📖 Memo

- Wanneer het voetpedaal in gebruik is, heeft de Start/stoptoets geen effect op het naaien.
- U kunt het voetpedaal niet gebruiken wanneer u borduurt.

- 1** Steek de stekker van het voetpedaal in de betreffende aansluiting op de machine.

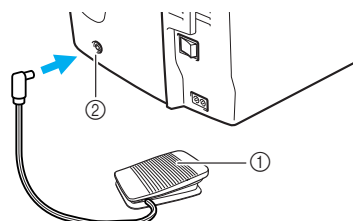

- ① Voetpedaal
- ② Aansluiting voetpedaal

- 2** Druk langzaam het voetpedaal in om te starten met naaien.

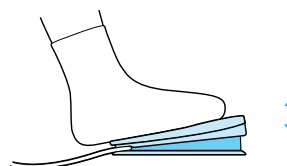

📖 Memo

De snelheid die is ingesteld met de schuifknop voor snelheidsregeling, is de maximale naaisnelheid van het voetpedaal.

- 3** Laat het voetpedaal los om de naaimachine te stoppen.

📖 Memo

(Alleen voor de Verenigde Staten)

Voetpedaal: Model T

Dit voetpedaal kunt u gebruiken met model NV2200.



2

Grondbeginselen van naaien

■ Werken met de kniehevel

De kniehevel stelt u in staat om de persvoet omhoog en omlaag te zetten met uw knie. U hebt dan beide handen vrij om de stof te manoeuvreren.

- 1** Zet de lipjes op de kniehevel tegenover de groeven in de aansluiting en steek de kniehevel zo ver mogelijk naar binnen.

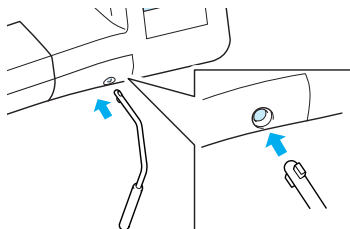

Opmerking

Als de kniehevel niet zo ver mogelijk in de opening is gestoken, kan deze er tijdens het gebruik uitschieten.

- 2** Met uw knie beweegt u de kniehevel naar rechts om de persvoet omhoog te zetten. Laat de kniehevel los om de persvoet omlaag te zetten.

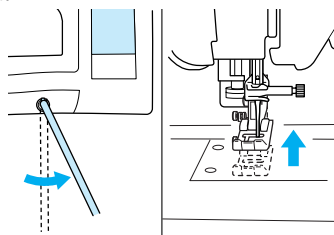

Opmerking

Als de persvoet omhoog staat, duwt u de kniehevel verder naar rechts om de persvoet omlaag te zetten.



VOORZICHTIG

- Zorg dat uw knie tijdens het naaien niet in de buurt van de kniehevel komt. Als u tegen de kniehevel stoot terwijl u met de machine aan het werk bent, kan de draad breken of kan de draadspanning verslappen.

Verstevigingssteken naaien

Doorgaans moet u de steken aan het begin en eind verstevigen door achteruit te naaien of verstevigingssteken te naaien. Druk op de Achteruit/verstevigingssteektoets om achteruit/verstevigingssteken te naaien.

Naar gelang het gekozen steekpatroon naait u achteruit of verstevigingssteken terwijl u de Achteruit/verstevigingssteektoets ingedrukt houdt. Verstevigingssteken naaien houdt in dat u drie tot vijf steken op dezelfde plaats naait. Achteruit naaien houdt in dat u langzaam in tegenovergestelde richting naait. Bovendien kunt u deze machine zo instellen dat automatisch verstevigingssteken (of steken achteruit) worden genaaid. Voor bijzonderheden zie "Automatische verstevigingssteken" op pagina 43.

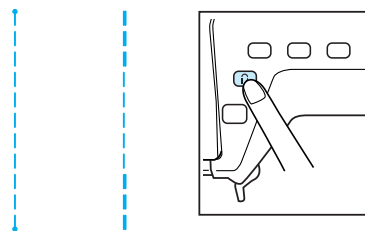

Bochten naaien

Naai langzaam en houd de naad parallel aan de rand van de stof, terwijl u de stof om de bocht heen leidt.

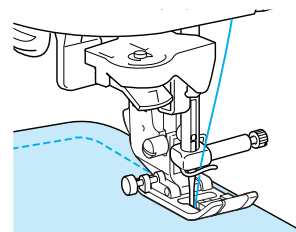

Van naairichting veranderen

Stop de machine met de naald in de stof op het punt waarop u van naairichting wilt veranderen. Zet vervolgens de persvoethendel omhoog. Draai de stof met de naald als as. Zet de persvoet omlaag en ga door met naaien.

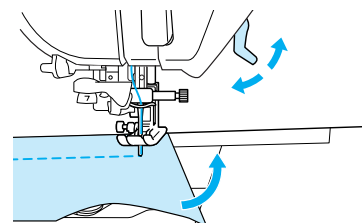

■ Een marge van 0,5 cm of minder naaien

Rij de hoek alvorens te naaien. En nadat u op de hoek van naairichting bent veranderd, trekt u de rijgdraad naar achteren tijdens het naaien.

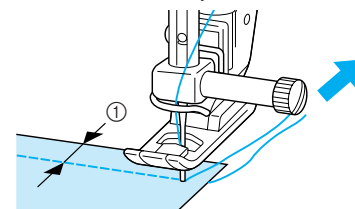

① 0,5 cm

Zware stoffen naaien

■ Als de stof niet past onder de persvoet

U kunt de persvoethendel in twee standen omhoog zetten. Als de stof zo dik is dat deze niet onder de persvoet past, zet u de persvoet in de hoogste stand, zodat u de stof onder de persvoet kunt plaatsen.

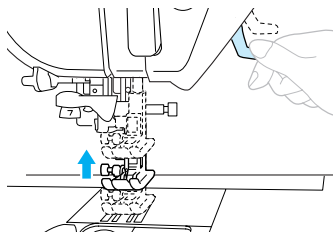

Memo

Als u de stof niet gemakkelijk onder de persvoet kunt plaatsen, selecteert u de persvoethoogte hoger in het instellingenschermb (zie pagina 20).

De standaard is 7,5 mm vanaf de naaldplaat wanneer de persvoet omhoog staat.

■ Als de stof niet wordt getransporteerd

Als de stof niet wordt doorgevoerd wanneer u begint met naaien of bij het naaien van dikke naden, drukt u op de zwarte toets aan de linkerkant van persvoet "J".

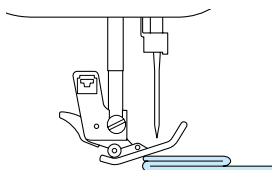

1

Zet de persvoethendel omhoog.

2

Houd de zwarte toets op de linkerkant van persvoet "J" ingedrukt terwijl u de persvoet omlaag zet.

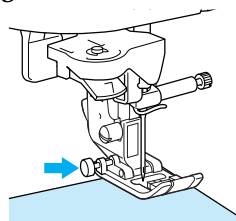

* De persvoet blijft horizontaal staan en u kunt de stof doorvoeren. Bent u voorbij de moeilijke plek, dan gaat de persvoet weer in zijn normale stand.

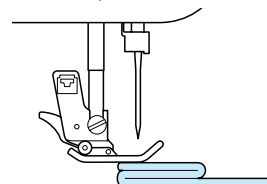

VOORZICHTIG

- Duw niet met kracht stoffen van meer dan 6 mm (ca. 1/4 inch) dik door de naaimachine. Hierdoor kan de naald breken en kunt u letsel oplopen.

Lichte stoffen naaien

Strijk de stof met stijfjesel of plaats een dun stuk papier of lichte afneembare borduursteunstof onder dunne stof om het naaien te vergemakkelijken. Haal het papier of de steunstof na het naaien voorzichtig weg.

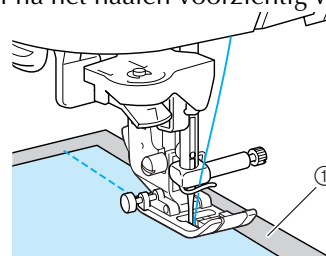

① Dun papier



2

INSTELLINGEN VAN DE STEKEN AANPASSEN

Wanneer u een steek kiest, stelt de machine automatisch de juiste steekbreedte, steeklengte en bovendraadspanning in. Desgewenst kunt u al deze instellingen wijzigen, zoals wordt beschreven in dit gedeelte.



Opmerking

- Instellingen voor sommige steken kunt u niet wijzigen (zie de STEEKINSTELLINGENTABEL aan het eind van deze handleiding).
- Is een steekinstelling gewijzigd, maar niet opgeslagen, dan wordt de standaardinstelling hersteld wanneer u de machine uitzet of een andere steek kiest.

Steekbreedte aanpassen

U kunt de steekbreedte (zigzagbreedte) aanpassen om de steek breder of smaller te maken.

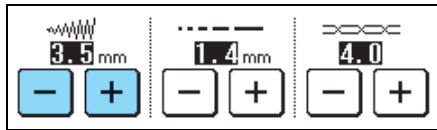

Memo

Als het voetpedaal is aangesloten kunt u met de schuifknop voor snelheidsregeling de zigzagbreedte aanpassen (zie pagina 64).

Telkens wanneer u op **-** drukt, maakt u de zigzagsteek smaller.

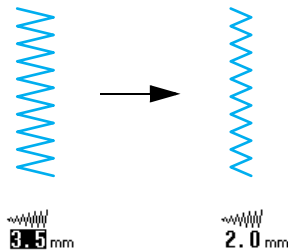

Telkens wanneer u op **+** drukt, maakt u de zigzagsteek breder.

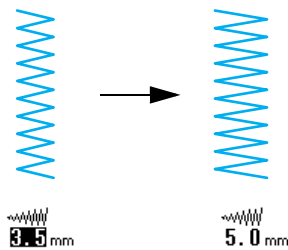

Druk op **↻** om de standaardinstelling te herstellen.

Steeklengte aanpassen

U kunt de steeklengte aanpassen om de steek grover of fijner te maken.

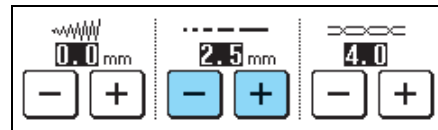

Telkens wanneer u op **-** drukt, maakt u de steek fijner (korter).

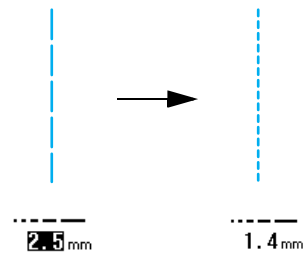

Telkens wanneer u op **+** drukt, maakt u de steek grover (langer).

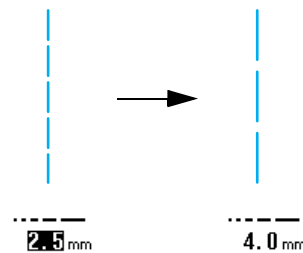

Druk op **↻** om de standaardinstelling te herstellen.



VOORZICHTIG

- Als de steken te dicht op elkaar zitten, stel dan een langere steeklengte in voordat u verder gaat. Naai niet verder zonder een langere steeklengte in te stellen. Anders kan de naald breken en hierdoor kunt u letsel oplopen.

Draadspanning aanpassen

Ongeacht het soort draad of stof kunt u normaliter de standaard draadspanning gebruiken die automatisch wordt ingesteld. Maar met enkele combinaties van stof en draad moet u de draadspanning mogelijk aanpassen.

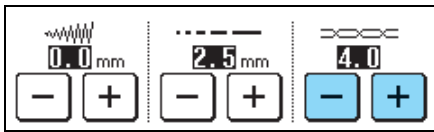

Juiste draadspanning

De boven- en onderdraad moeten elkaar vlakbij het midden van de stof kruisen. Als de draadspanning niet juist is ingesteld, wordt de naad misschien niet goed afgewerkt of kan de stof gaan trekken.

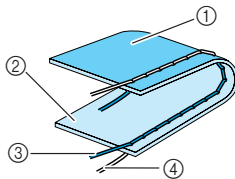

- ① Achterkant van de stof
- ② Voorkant van de stof
- ③ Bovendraad
- ④ Onderdraad

Bovendraad is te strak

Als de onderdraad zichtbaar is aan de voorkant van de stof, druk dan op . Telkens wanneer u op de toets drukt, wordt de waarde lager en de draadspanning losser.

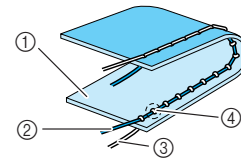

- ① Voorkant van de stof
- ② Bovendraad
- ③ Onderdraad
- ④ Er verschijnen plukjes op de voorkant van de stof

Bovendraad is te los

Als de bovendraad zichtbaar is aan de achterkant van de stof, druk dan op . Telkens wanneer u op de toets drukt, wordt de waarde hoger en de draadspanning strakker.

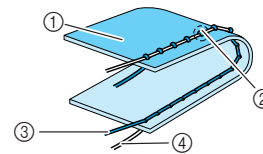

- ① Achterkant van de stof
- ② Er verschijnen plukjes op de achterkant van de stof
- ③ Bovendraad
- ④ Onderdraad

Druk op om de standaardinstelling te herstellen.

HANDIGE FUNCTIES

Automatische verstevigingssteken

Als u na het selecteren van een steekpatroon de functie automatische verstevigingssteken aanzet voordat u met naaien begint, worden er automatisch verstevigingssteken (of steken achteruit, afhankelijk van het steekpatroon) genaaid aan het begin en het eind van het naaiwerk.

- 1 Selecteer een steekpatroon.
- 2 Druk op om de instelling automatische verstevigingssteken/achteruit naaien te kiezen.



Memo

De instelling automatische verstevigingssteken/achteruit naaien is bij sommige steken, zoals knoopsgaten en trenssteken, reeds geselecteerd.

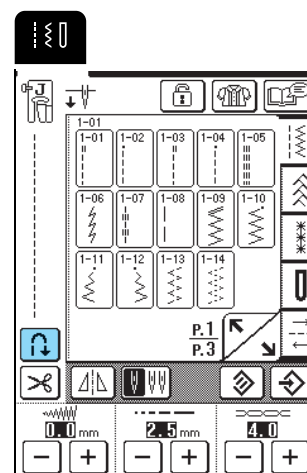

→ De toets ziet er zo uit: .



2

Grondbeginselen van naaien

- 3** Plaats de stof onder de persvoet met de naald aan het beginpunt van de het naaiwerk. Druk vervolgens op de Start/stoptoets. De machine naait automatisch verstevigingssteken (of steken achteruit) en begint daarna te naaien.

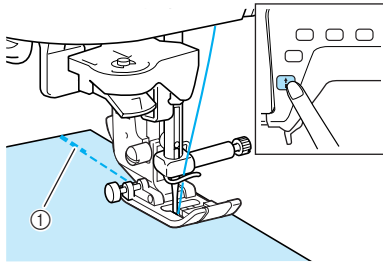

① Verstevigingssteken (of steken achteruit)



Memo

Als u op de Start/stoptoets drukt om te pauzeren met naaien en opnieuw om weer door te gaan, worden geen steken achteruit of verstevigingssteken genaaid.

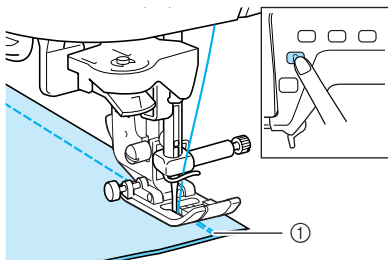

- 4** Als u op de Achteruit/verstevigingssteektoets drukt, naait de machine automatisch achteruit (of verstevigingssteken) en stopt dan.



① Verstevigingssteken (of steken achteruit)



Memo

Als u de functie Automatische verstevigingssteken/achteruit naaien wilt uitzetten, drukt u nogmaals op de toets , die er dan zo uitziet: .

Automatisch draadknippen

Als u de instelling automatisch draadknippen selecteert voordat u gaat naaien, naait de machine automatisch verstevigingssteken (of achteruit, naar gelang de steek die u hebt gekozen) en worden de draden afgeknipt wanneer u op de Achteruit/verstevigingssteektoets drukt aan het eind van het naaiwerk. Deze functie is handig bij het naaien van knoopsgaten en trenssteken.





Memo

- De instelling automatisch draadknippen kunt u selecteren wanneer u instelling automatische verstevigingssteek/achteruitnaaien hebt geselecteerd.
- De instelling Automatisch draadknippen is reeds gekozen bij borduurpatronen.

- 1** Selecteer een steekpatroon.

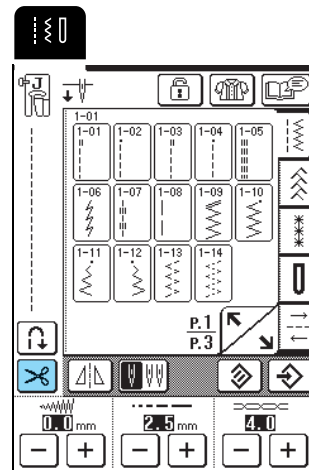
- 2** Druk op  om de instelling automatisch draadknippen te kiezen.



→ De toets ziet er zo uit: .

- 3** Plaats de stof onder de persvoet met de naald aan het beginpunt van de het naaiwerk. Druk vervolgens op de Start/stoptoets. De machine naait automatisch verstevigingssteken (of steken achteruit) en begint daarna te naaien.

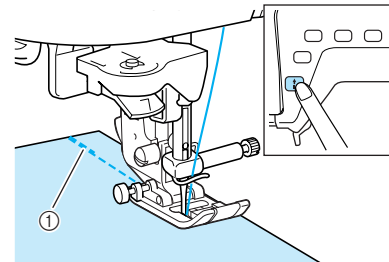

① Verstevigingssteken (of steken achteruit)



Memo

Als u op de Start/stoptoets drukt om te pauzeren met naaien en opnieuw om weer door te gaan, worden geen steken achteruit of verstevigingssteken genaaid.

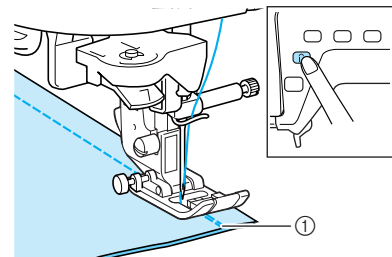

- 4** Als u op de Achteruit/verstevigingssteektoets drukt, naait de machine automatisch achteruit (of verstevigingssteken) en knipt dan de draad af.



① Verstevigingssteken (of steken achteruit)





Memo







Als u de instelling Automatische draadknippen wilt annuleren, drukt u nogmaals op de toets , die er dan zo uitziet: .

Het scherm vergrendelen

Als u het scherm vergrendelt voordat u begint met naaien, worden de diverse instellingen, zoals de steekbreedte en de steeklengte, vergrendeld en kunnen deze niet gewijzigd worden. Hierdoor voorkomt u dat de instellingen op het scherm per ongeluk worden gewijzigd of dat de machine stopt wanneer grote stukken stof worden genaaid of andere naaiprojecten worden uitgevoerd. U kunt het scherm vergrendelen tijdens het naaien van normale naaisteken en lettersteken en decoratieve steken.

- 1 **Selecteer een steekpatroon.**
- 2 **Wijzig zo nodig de instellingen voor de steekbreedte en de steeklengte.**
- 3 **Druk op .**
→ De toets ziet er zo uit: .
- 4 **Het naaien begint.**
- 5 **Wanneer u klaar bent met naaien, drukt u opnieuw op  om het scherm te ontgrendelen.**

Opmerking

- Wanneer het scherm is vergrendeld (), kunt u geen andere toets dan  en de  toetsen bedienen. Als u een ander steekpatroon wilt kiezen of de instellingen wilt wijzigen, drukt u op  zodat deze wordt weergegeven als  om het scherm te ontgrendelen.
- Als het scherm is vergrendeld, kunt u het ontgrendelen door te drukken op een van de  toetsen.
- Het scherm wordt ontgrendeld wanneer u de machine uitzet.



2

Grondbeginselen van naaien



Hoofdstuk 3

Naaisteken

NAAISTEKEN KIEZEN	48	Erfstuksteken	72
■ Stekenoverzichten	48	■ Zoomsteken (1) (bloemetjessteek)	72
Steekpatroon kiezen	49	■ Zoomsteken (2) (uitgetrokken steken)	72
■ Gebruik van de spiegeltoets	49	■ Zoomsteken (2) (uitgetrokken steken (2)).....	73
Steekinstellingen opslaan.....	49	Knoopsgatsteken	74
Gebruik van de keuzehelptoets.....	50	■ Stretchstof naaien.....	77
DE STEKEN NAAIEN	51	■ Knopen die niet in de knoophouderplaat passen.....	77
Rechte steken	51	■ Stoppen	78
■ Naaldstand wijzigen (alleen voor steken in de linker- of middelste naaldstand).....	52	Trenssteken	79
■ Rijgsteken.....	53	■ Trenzen op dikke stof	80
Figuurnaden	53	Knopen aanzetten	81
Plisseren	54	■ Een knoop met vier gaten aanzetten.....	82
Platte zomen	54	■ Een knoop aanzetten met een knoopvoet	82
Gepaspelde naden	55	Oogjes	82
Zigzagsteken	56	Steken in verschillende richtingen naaien (rechte steek en zigzagsteek).....	83
■ Overhands naaien	56	Rits inzetten	84
■ Applicaties	56	■ Rits in het midden	84
■ Patchwork (fantasiequilt)	57	■ Zijrits	85
■ Bochten naaien	57		
Elastische zigzagsteken	57		
■ Band bevestigen	57		
■ Overhands naaien	57		
Overhands naaien	58		
■ Overhands naaien met persvoet "G"	58		
■ Overhands naaien met persvoet "J"	59		
■ Overhands naaien met de zijsnijder	60		
■ Rechte steken naaien met gebruik van de zijsnijder	61		
Quilten	62		
■ Stukken stof aan elkaar zetten.....	62		
■ Quilten.....	63		
■ Applicaties	63		
■ Satijnsteken naaien.....	64		
■ Fantasiequils naaien	65		
Blindzoomsteken	66		
■ Indien de naald niet op de vouw komt	67		
■ Indien de naald te ver op de vouw komt	67		
Applicaties	67		
■ Scherpe bochten naaien	68		
Schelprijgsteken naaien	68		
Schelpsteken naaien	68		
Afwerksteken naaien	69		
Smockwerk	69		
Fagotsteken	70		
Band of elastiek bevestigen	71		

NAAISTEKEN KIEZEN

■ Stekenoverzichten

Druk op  om naar de vorige of volgende pagina te gaan.

Rechte/overhandse/quiltsteken

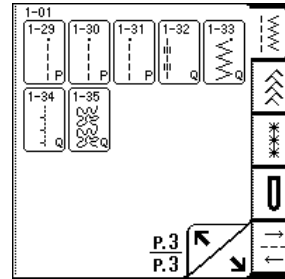
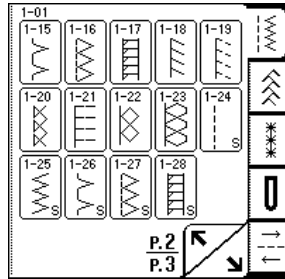
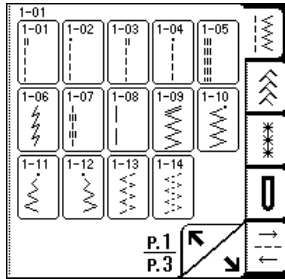

Decoratieve steken

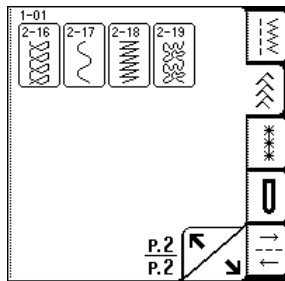
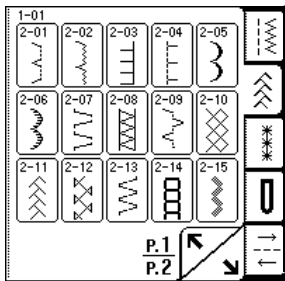

Erfstuksteken

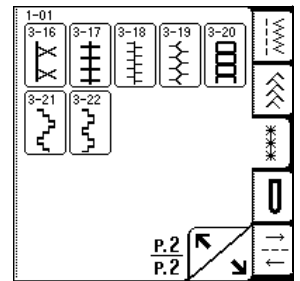
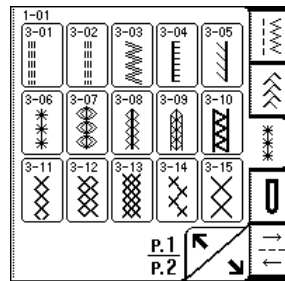

Knoopgaten/trenssteken

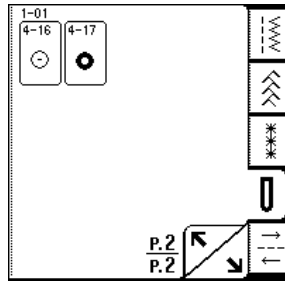
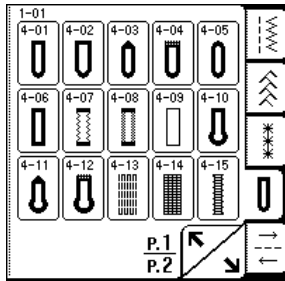

Steken in verschillende richtingen

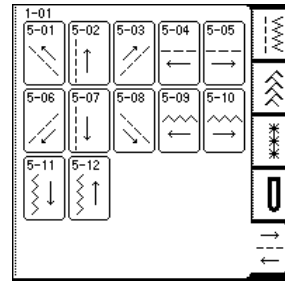

Steekpatroon kiezen

1 Zet de machine aan en druk zacht op het scherm.

→ Naar gelang de instelling wordt ofwel "1-01 Rechte steek (links)" of "1-03 Rechte steek (midden)" automatisch geselecteerd.

2 Druk op om een scherm weer te geven van de steken in de geselecteerde categorie. Selecteer vervolgens een steekpatroon.

* Als een ander scherm verschijnt, drukt u op

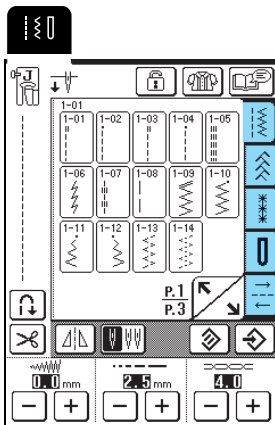



→ Een afbeelding van het geselecteerde steekpatroon wordt weergegeven onder het symbool van de juiste persvoet.



Memo

Meer bijzonderheden over de steekpatronen vindt u in de STEEKINSTELLINGENTABEL aan het eind van deze handleiding.

■ Gebruik van de spiegeltoets

Druk op  zodat deze er als volgt uitziet: . Er wordt een spiegelbeeld gemaakt van het geselecteerde steekpatroon.

Opmerking

Als  eruit ziet als  wanneer u een steek (knoopsgaten, steken in verschillende richtingen, enz.) kiest, kunt u geen spiegelbeeld van de geselecteerde steek maken.

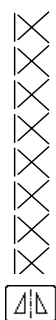

Steekinstellingen opslaan

Op deze machine zijn vooraf standaardinstellingen ingesteld voor de steekbreedte (zigzagbreedte), steeklengte, draadspanning, automatisch draadknippen, automatisch achteruit/verstevigingssteken enz. Als u specifieke steken wilt opslaan voor een steek om later te gebruiken, drukt u op  nadat u de instellingen hebt veranderd. Zo slaat u de nieuwe instellingen op met de geselecteerde steek.

Voorbeeld: Gebruik van een steeklengte van 2,0 mm voor de rechte steek

1 Selecteer een rechte steek.





Memo

De standaardsteeklengte is 2,5 mm.

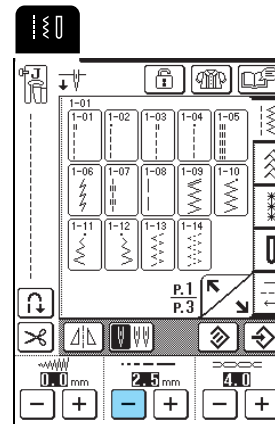
2 Stel de steeklengte in op 2,0 mm.



3 Druk op .

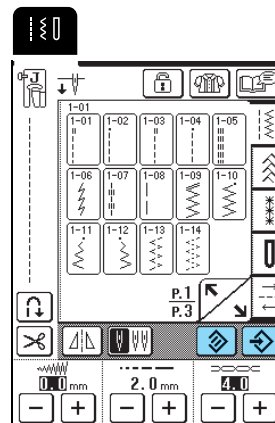

* Wilt u de standaardinstellingen voor het gekozen steekpatroon herstellen, druk dan op , en vervolgens op .



3

Naaisteken

Memo

- De volgende keer dat u dezelfde recht steek kiest, is de steeklengte ingesteld op 2,0 mm.
- Alle steekinstellingen (steekbreedte (zigzagbreedte), steeklengte, draadspanning, automatisch draadknippen en automatische verstevigingssteek/achteruitnaaien) worden opgeslagen; niet alleen de instelling die u hebt gewijzigd. Wanneer u hetzelfde steekpatroon kiest, verschijnen de laatst opgeslagen instellingen, zelfs als de machine uitgeschakeld is geweest. Als u de instellingen opnieuw wijzigt en op  drukt, of u op  drukt om de standaardinstelling te herstellen, worden de nieuwe instellingen niet opgeslagen tenzij u nogmaals drukt op .

Gebruik van de keuzehelptoets

Door te drukken op  kunt u ook een naasteek kiezen naar gelang het gebruik dat u wenst. Weet u niet zeker welke steek u wilt kiezen voor de toepassing, of zoekt u informatie over het gebruik van bepaalde

steken? Druk dan op , selecteer de juiste steek voor uw naaiwerk en volg de aanwijzingen hoe u de geselecteerde steek moet naaien.

We raden beginners aan hun steken op deze manier te kiezen.

Voorbeeld: Informatie tonen over overhands naaien

1 Druk op .

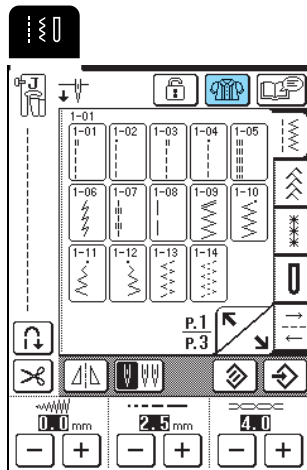

→ Het adviesscherf verschijnt.

2 Druk op .

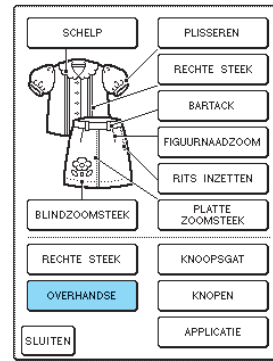

→ Boven in het scherm staat een aantal overhandse steken met beschrijving.

3 Lees de beschrijvingen en kies de juiste steek.

* Druk op  of op  om omhoog of omlaag te gaan op de pagina.



→ Op het scherm verschijnen aanwijzingen voor het naaien van de geselecteerde steek.

4 Volg de aanwijzingen om de steek te naaien.

* Druk op  om naar de volgende pagina te gaan.



5 Wanneer u klaar bent met naaien, drukt u op

.

DE STEKEN NAAIEN

Rechte steken



Opmerking

Als u de tweelingnaald gebruikt (zie pagina 31), werk dan alleen met persvoet "J".

Steektoets	Steeknaam	Persvoet	Toepassingen	Steekbreedte [mm (inch)]		Steeklengte [mm (inch)]		Tweelingnaald
				Autom.	Handmatig	Autom.	Handmatig	
	Rechte steek (links)		Algemeen naaien, plisseren, gepaspelde naden enz. Achteruitsteken worden genaaid wanneer u op de Achteruit/verstevigingssteektoets drukt.	0,0 (0)	0,0 – 7,0 (0 - 1/4)	2,5 (3/32)	0,2 – 5,0 (1/64 - 3/16)	OK (J)
	Rechte steek (links)		Algemeen naaien, plisseren, gepaspelde naden enz. Verstevigingssteken worden genaaid wanneer u op de Achteruit/verstevigingssteektoets drukt.	0,0 (0)	0,0 – 7,0 (0 - 1/4)	2,5 (3/32)	0,2 – 5,0 (1/64 - 3/16)	OK (J)
	Rechte steek (midden)		Algemeen naaien, plisseren, gepaspelde naden enz. Achteruitsteken worden genaaid wanneer u op de Achteruit/verstevigingssteektoets drukt.	3,5 (1/8)	0,0 – 7,0 (0 - 1/4)	2,5 (3/32)	0,2 – 5,0 (1/64 - 3/16)	OK (J)
	Rechte steek (midden)		Algemeen naaien, plisseren, gepaspelde naden enz. Verstevigingssteken worden genaaid wanneer u op de Achteruit/verstevigingssteektoets drukt.	3,5 (1/8)	0,0 – 7,0 (0 - 1/4)	2,5 (3/32)	0,2 – 5,0 (1/64 - 3/16)	OK (J)
	Drievoudige stretchsteek		Algemeen naaien voor versteviging en decoratieve afwerksteken	0,0 (0)	0,0 – 7,0 (0 - 1/4)	2,5 (3/32)	1,5 – 4,0 (1/16 - 3/16)	OK (J)
	Stretchsteek		Verstevigingssteken, naaien en decoratieve toepassingen	1,0 (1/16)	1,0 – 3,0 (1/16 - 1/8)	2,5 (3/32)	1,0 – 4,0 (1/16 - 3/16)	OK (J)
	Decoratieve steek		Decoratieve steken, afwerksteken	0,0 (0)	0,0 – 7,0 (0 - 1/4)	2,5 (3/32)	1,0 – 4,0 (1/16 - 3/16)	OK (J)
	Rijgsteek		Rijgsteken	0,0 (0)	0,0 – 7,0 (0 - 1/4)	20,0 (3/4)	5,0 – 30,0 (3/16 - 1-3/16)	NEE

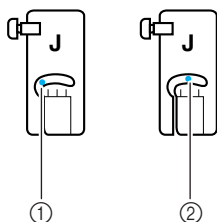

- ① Linkernaaldstand
② Middelste naaldstand

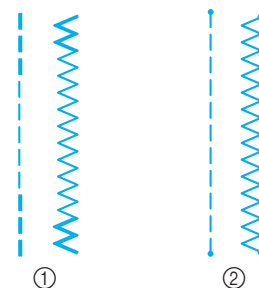

- ① Achteruitsteek
② Verstevigingssteek



Memo

" " " aan het begin van de steek op de toets geeft aan dat achteruit wordt genaaid wanneer u op de Achteruit/verstevigingssteektoets drukt. " - " aan het begin van de steek op de toets geeft aan dat verstevigingssteken worden genaaid wanneer u op de Achteruit/verstevigingssteektoets drukt.



3

Naai steken

1 Selecteer een steekpatroon.

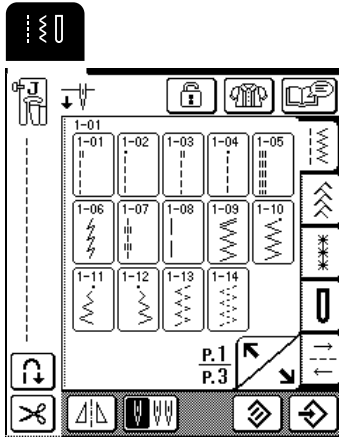

2 Bevestig persvoet "J".

3 Houd de uiteinden van de draad en de stof in uw linkerhand en draai het handwiel naar u toe met uw rechterhand, om de naald in de stof te steken op de plek waar u wilt beginnen met naaien.

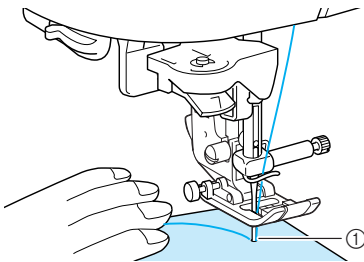

① Beginpunt van het naaien

4 Zet de persvoethendel omlaag.

5 Houd de Achteruit/verstevigingssteektoets ingedrukt om achteruitsteken (of verstevigingssteken) te naaien en druk vervolgens op de Start/stoptoets om langzaam te starten met naaien.

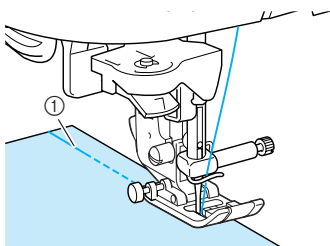

① Achteruitsteken

⚠ VOORZICHTIG

- Let op dat de naald tijdens het naaien geen rijgspeld of enig ander voorwerp raakt. De draad kan daardoor verstrikt raken of de naald kan breken. Hierdoor kunt u letsel oplopen.

6 Aan het eind van het naaiwerk houdt u de Achteruit/verstevigingssteektoets ingedrukt om achteruitsteken (of verstevigingssteken) te naaien.

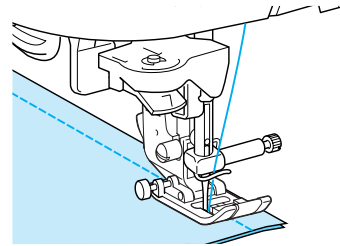

7 Druk op de Draadknijptoets om de draden af te knippen.

- * Als u de instelling voor automatisch draadknippen hebt gekozen alvorens te gaan naaien, naait de machine automatisch achteruitsteken (of verstevigingssteken) aan het begin van het naaiwerk. Wanneer u de Achteruit/verstevigingssteektoets indrukt aan het eind van het naaiwerk, naait de machine automatisch achteruitsteken (of verstevigingssteken) en wordt de draad afgeknipt.

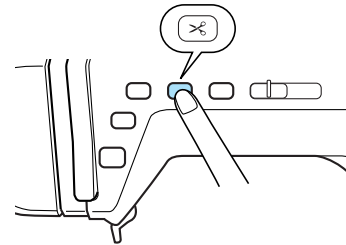

■ Naaldstand wijzigen (alleen steken voor linker of middelste naaldstand)

Wanneer u patronen voor de linkernaaldstand of middelste naaldstand kiest, kunt u met **-** en **+** in het steekbreedtescherm de naaldstand wijzigen. Stem de afstand van de rechterraand van de persvoet tot aan de naald af op de steekbreedte. Zet de rand van de persvoet tijdens het naaien op één lijn met de rand van de stof voor een aantrekkelijke afwerking.

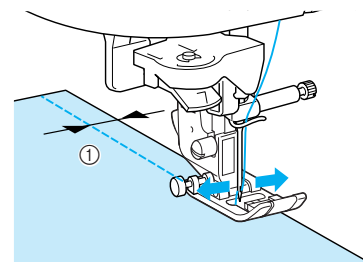

① Steekbreedte

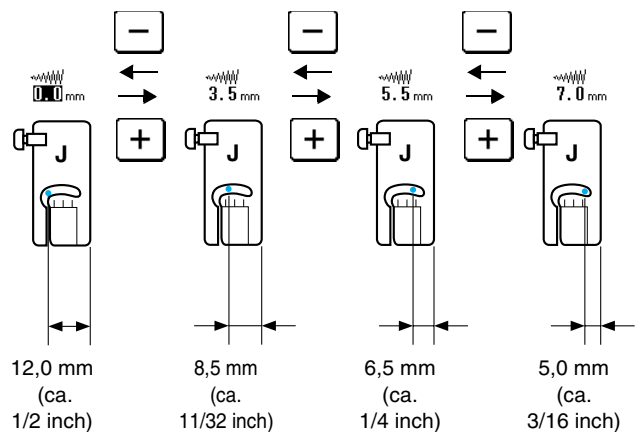

Memo

Voor een standaardmarge van 16 mm (ca. 5/8 inch) stelt u de breedte in op 0 mm op het scherm. Tijdens het naaien plaatst u de rand van de stof langs de markering 16 mm (ca. 5/8 inch) op de steekplaat.

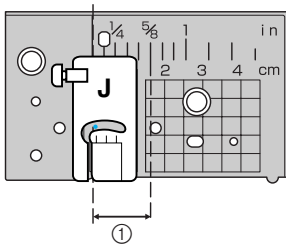

① 16 mm (ca. 5/8 inch)

Rijgsteken

- 1 Druk op  en bevestig persvoet "J".
- 2 Druk op de Achteruit/verstevigingssteektoets om verstevigingssteken te naaien aan het begin van het naaiwerk.

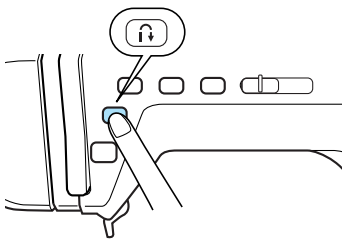

Memo

U kunt de steeklengte instellen tussen 5 mm en 30 mm (ca. 3/16 en 1-3/16 inch).



① Tussen 5 mm (ca. 3/16 inch) en 30 mm (ca. 1-3/16 inch)

- 3 Naai terwijl u de stof losjes leidt.

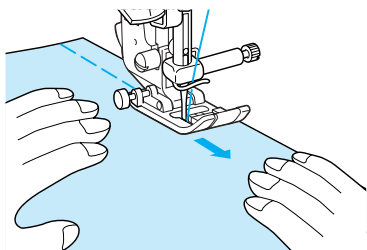

Memo

Dit gaat gemakkelijk wanneer u het voetpedaal gebruikt (zie pagina 39).

- 4 Beëndig het rijgwerk met verstevigingssteken.

Figuurnaden

- 1 Druk op  en bevestig persvoet "J".
- 2 Druk op de Achteruit/verstevigingssteektoets om achteruitsteken te naaien aan het begin van het naaiwerk. Naai vervolgens van het brede eind naar het andere, zonder de stof uit te rekken.

* Als de instelling automatische verstevigingssteek/achteruitnaaien is geselecteerd alvorens u ging naaien, worden aan het begin van het naaiwerk achteruitsteken genaaid.

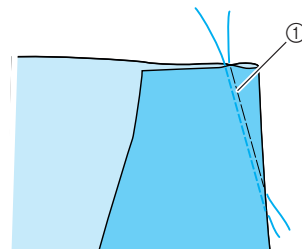

① Rijgsteken

- 3 Naai geen achteruitsteken aan het eind van het naaiwerk, trek 50 mm (ca. 1-15/16 inch) draad uit, knip deze af en knoop de twee uiteinden aan elkaar.

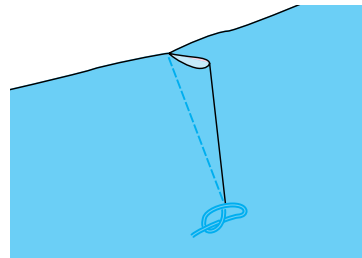

- 4 Steek de uiteinden van de draad met een naald in de figuurnaad.

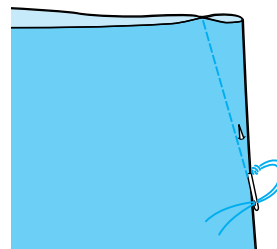

- 5 Strijk met een strijkbout de figuurnaad naar één kant.

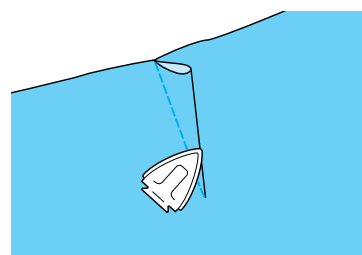

3

Naaisteken

Plisseren

U kunt plissé naaien op mouwen, de taille van een hemd enz.

- 1 **Selecteer een rechte steek en bevestig persvoet "J".**

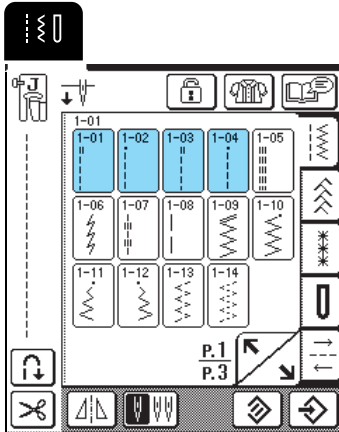

- 2 **Stel de steeklengte in op 4,0 mm (ca. 3/16 inch) en de draadspanning op 2,0 (zwakker).**



Memo

Wanneer u drukt op  en vervolgens op

PLISSEREN

, wordt de steeklengte automatisch ingesteld op 4,0 mm (ca. 3/16 inch) en de draadspanning automatisch op 2,0.

- 3 **Trek de onder- en bovendraad ongeveer 50 mm (ca. 1-15/16 inch) uit (zie "Onderdraad naar boven halen" op pagina 27).**

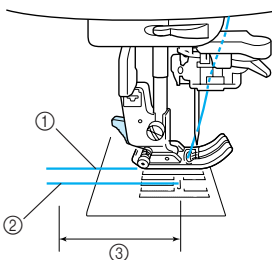

- 1 Bovendraad
- 2 Onderdraad
- 3 50 mm (ca. 1-15/16 inch)

- 4 **Naai een rij rechte steken langs elke kant van de naadlijn. Trek de boven- en onderdraad 50 mm (1-15/16 inch) uit en knip de draden vervolgens af.**

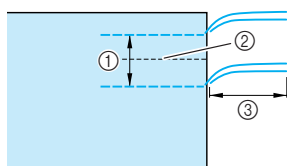

- 1 10 tot 15 mm (ca. 3/8 tot 9/16 inch)
- 2 Naadlijn
- 3 50 mm (ca. 1-15/16 inch)

- 5 **Trek de onderdraden uit tot u het gewenste plissé hebt en knoop de draden vast.**

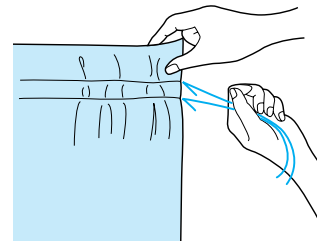

- 6 **Strijk het plissé met een strijkbout.**

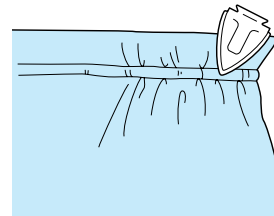

- 7 **Naai op de naadlijn en verwijder de rijsteek.**

Platte zomen

Met platte zomen kunt u naden verstevigen en randen netjes afwerken.

- 1 **Druk op  en bevestig persvoet "J".**

- 2 **Plaats twee stukken stof met de voorkant tegen elkaar, naai de naadlijn en knip de marge af van de kant waar de platte zoom komt.**

* Als de instellingen automatisch achteruit/verstevigingssteek en automatisch draadknippen zijn geselecteerd alvorens u ging naaien, worden automatisch achteruitsteken genaaid aan het begin en het eind van het naaiwerk en wordt de draad afgesneden.

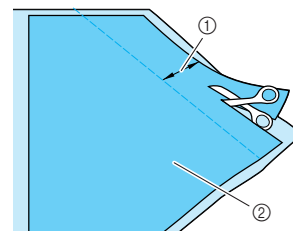

- 1 Ongeveer 12 mm (ca. 1/2 inch)
- 2 Achterkant van de stof

- 3 **Spread de stof uit langs de naadlijn.**

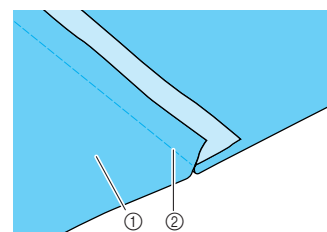

- 1 Achterkant van de stof
- 2 Naadlijn

- 4** Leg beide marges aan de kant van de smallere naad (geknipte marge) en strijk ze glad met een strijkbout.

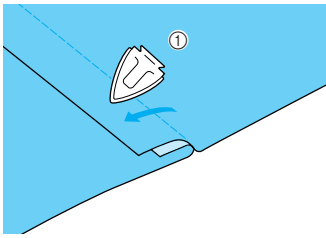

① Achterkant van de stof

- 5** Vouw de bredere marge rond de smallere en naai op de rand van de vouw.

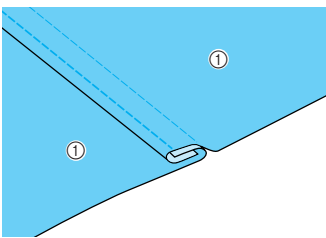

① Achterkant van de stof

Platte zoom voltooid

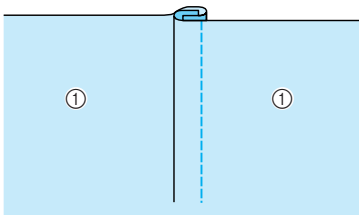

① Voorkant van de stof

Gespelde naden

Met gespelde naden kunt u blouses verfraaien.

- 1** Markeer de positie van de vouwen op de achterkant van de stof.

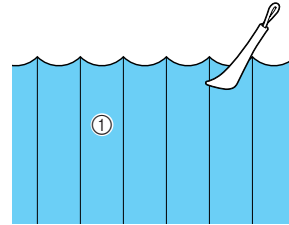

① Achterkant van de stof

- 2** Draai de stof om en strijk slechts de vouwen met de punt van de strijkbout.

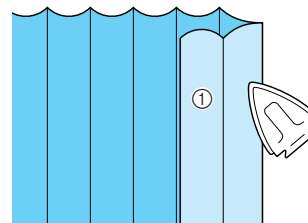

① Voorkant van de stof

- 3** Druk op  en bevestig persvoet "1".

- 4** Bevestig de pen op de rechterkant van persvoet "1" aan de persvoethouder en naai langs de vouwen.

* Als de instellingen automatisch achteruit/verstevigingssteek en automatisch draadknippen zijn geselecteerd alvorens u ging naaien, worden automatisch achteruitsteken genaaid aan het begin en het eind van het naaiwerk en wordt de draad afgesneden.

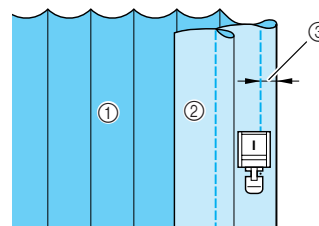

① Achterkant van de stof

② Voorkant van de stof

③ Breedte gespelde naad

- 5** Strijk de vouwen met een strijkbout in dezelfde richting.

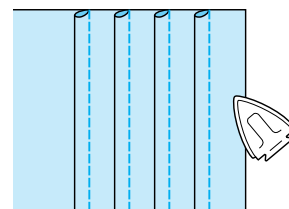

3

Naaisteken

Zigzagsteken

Zigzagsteken zijn nuttig voor allerlei toepassingen, zoals overhands naaien, applicaties en patchwork.



Opmerking

Als u de tweelingnaald gebruikt (zie pagina 31), werk dan alleen met persvoet "J".

Steektoets	Steeknaam	Persvoet	Toepassingen	Steekbreedte [mm (inch)]		Steeklengte [mm (inch)]		Tweelingnaald
				Autom.	Handmatig	Autom.	Handmatig	
	Zigzagsteek (midden)		Overhands naaien, reparaties Achteruitsteken worden genaaid wanneer u op de Achteruit/verstevigingssteektoets drukt.	3,5 (1/8)	0,0 – 7,0 (0 - 1/4)	1,4 (1/16)	0,0 – 4,0 (0 - 3/16)	OK (J)
	Zigzagsteek (midden)		Overhands naaien, reparaties Verstevigingssteken worden genaaid wanneer u op de Achteruit/verstevigingssteektoets drukt.	3,5 (1/8)	0,0 – 7,0 (0 - 1/4)	1,4 (1/16)	0,0 – 4,0 (0 - 3/16)	OK (J)
	Zigzagsteek (rechts)		Beginnen vanuit rechternaaldstand, zigzagnaaien links.	3,5 (1/8)	2,5 – 5,0 (3/32 - 3/16)	1,4 (1/16)	0,3 – 4,0 (1/64 - 3/16)	OK (J)
	Zigzagsteek (links)		Beginnen vanuit linkernaaldstand, zigzagnaaien rechts.	3,5 (1/8)	2,5 – 5,0 (3/32 - 3/16)	1,4 (1/16)	0,3 – 4,0 (1/64 - 3/16)	OK (J)

1

Selecteer een steek en bevestig persvoet "J".

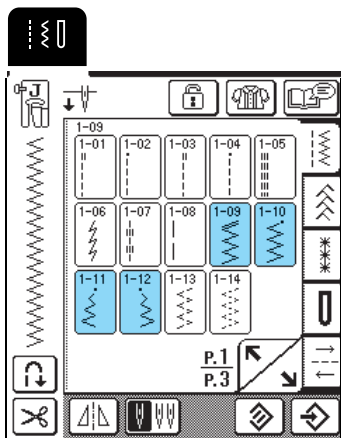

Memo

" " aan het begin van de steek op de toets geeft aan dat achteruitsteken worden genaaid wanneer u op de Achteruit/verstevigingssteektoets drukt. " - " aan het begin van de steek op de toets geeft aan dat verstevigingssteken worden genaaid wanneer u op de Achteruit/verstevigingssteektoets drukt.

Overhands naaien

Zorg dat de naald tijdens het naaien net naast de stofrand valt.

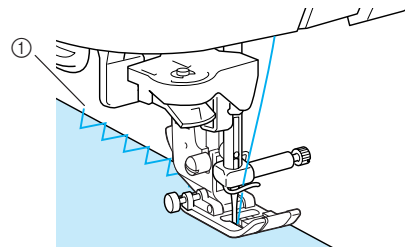

① Waar de naald de stof in gaat

Applicaties

Bevestig de applicatie met textielijm of rijgsteken en naai vervolgens zo langs de rand van de applicatie dat de naald iets naast de rand terecht komt.

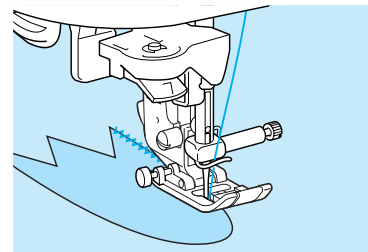

■ Patchwork (fantasiequilt)

Sla een rand van de gewenste breedte stof om, plaats deze op een ander stuk stof en naai de twee stukken stof aan elkaar, zodat de steken beide stukken overbruggen.

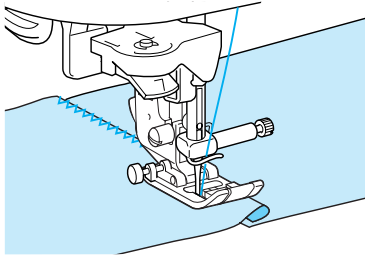

■ Bochten naaien

Maak de steeklengte korter om een fijne steek te krijgen. Naai langzaam en houd de naad parallel aan de rand van de stof, terwijl u de stof om de bocht heen leidt.

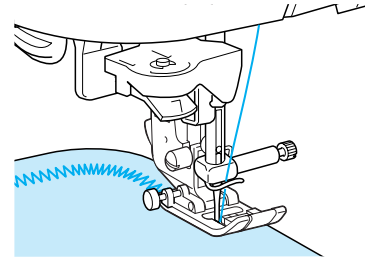

Elastische zigzagsteken

Elastische zigzagsteken kunt u gebruiken voor allerlei toepassingen, zoals overhands naaien, band bevestigen en stoppen.

Steektoets	Steeknaam	Persvoet	Toepassingen	Steekbreedte [mm (inch)]		Steeklengte [mm (inch)]		Tweeling-naald
				Autom.	Handmatig	Autom.	Handmatig	
	Elastische zigzag in 2 stappen		Overhands naaien (middelmatig dikke stof en stretchstof), band en elastiek	5,0 (3/16)	1,5 – 7,0 (1/16 - 1/4)	1,0 (1/16)	0,2 – 4,0 (1/64 - 1/16)	OK (J)
	Elastische zigzag in 3 stappen		Overhands naaien (middelmatig dikke stof, zware stof en stretchstof), band en elastiek	5,0 (3/16)	1,5 – 7,0 (1/16 - 1/4)	1,0 (1/16)	0,2 – 4,0 (1/64 - 1/16)	OK (J)

1 Selecteer een steek en bevestig persvoet "J".

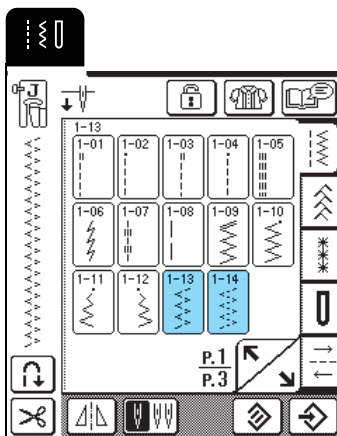

■ Band bevestigen

Leg het band plat neer. Naai het elastiek op de stof terwijl u het trekt.

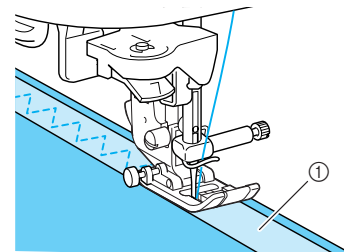

① Elastiek

■ Overhands naaien

Gebruik deze steek om overhands te naaien op de rand van stretchstof. Zorg dat de naald tijdens het naaien net naast de stofrand valt.

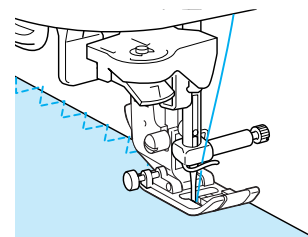







3

Naaisteken

Overhands naaien

Te gebruiken aan het begin en eind van naden van rokken of broeken en het begin en eind van alle geknipte stukken. Naar gelang de gekozen steek gebruikt u persvoet "G" of "J" of de zijsnijder.

■ Overhands naaien met persvoet "G"

Steek-toets	Steeknaam	Persvoet	Toepassingen	Steekbreedte [mm (inch)]		Steeklengte* [mm (inch)]		Tweeling-naald
				Autom.	Handmatig	Autom.	Handmatig	
	Overhandse steek		Versterking van lichte en middelmatig dikke stof	3,5 (1/8)	2,5 – 5,0 (3/32 - 3/16)	2,0 (1/16)	1,0 – 4,0 (1/16 - 3/16)	NEE
	Overhandse steek		Versterking van zware stof	5,0 (3/16)	2,5 – 5,0 (3/32 - 3/16)	2,5 (3/32)	1,0 – 4,0 (1/16 - 3/16)	NEE
	Overhandse steek		Versterkt naaien van middelmatig dikke en zware stof en stof die snel rafelt of decoratief naaiwerk.	5,0 (3/16)	3,5 – 5,0 (1/8 - 3/16)	2,5 (3/32)	1,0 – 4,0 (1/16 - 3/16)	NEE

1 Selecteer een steek en bevestig persvoet "G".

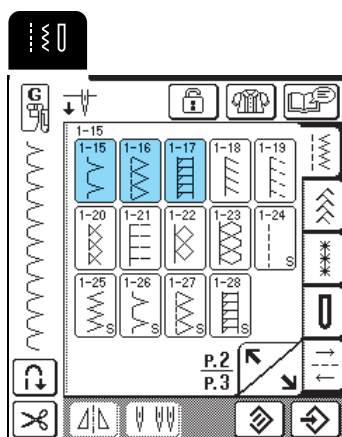

2 Zet de persvoet zo omlaag dat de persvoetgeleider precies tegen de rand van de stof komt.

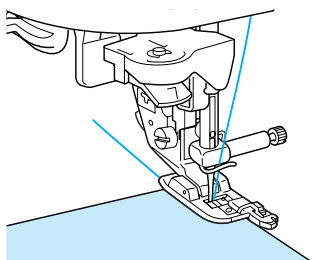

3 Naai langs de persvoetgeleider.

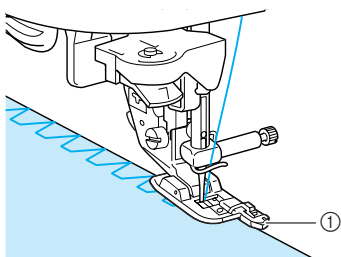

① Persvoetgeleider





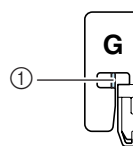







! VOORZICHTIG

- Na het instellen van de steekbreedte draait u het handwiel handmatig naar u toe om te controleren of de naald de persvoet niet raakt. Als de naald de persvoet raakt, kan de naald breken en letsel veroorzaken.



- ① De naald mag de persvoet niet raken.
- Als de persvoet in de hoogste stand staat, raakt de naald de persvoet mogelijk.

Overhands naaien met persvoet "J"

Steektoets	Steeknaam	Persvoet	Toepassingen	Steekbreedte [mm (inch)]		Steeklengte [mm (inch)]		Tweeling-naald
				Autom.	Handmatig	Autom.	Handmatig	
	Overhandse steek		Naden van stretchstof verstevigd naaien	5,0 (3/16)	0,0 – 7,0 (0 - 9/32)	2,5 (3/32)	0,5 – 4,0 (1/32 - 3/16)	OK (J)
	Overhandse steek		Verstevigen van middelmatig dikke stretchstof en zware stof, decoratief naaiwerk	5,0 (3/16)	0,0 – 7,0 (0 - 9/32)	2,5 (3/32)	0,5 – 4,0 (1/32 - 3/16)	OK (J)
	Overhandse steek		Verstevigen van stretchstof en decoratief naaiwerk	4,0 (3/16)	0,0 – 7,0 (0 - 1/4)	4,0 (3/16)	1,0 – 4,0 (1/16 - 3/16)	OK (J)
	Overhandse steek		Gebreide stretchnaad	5,0 (3/16)	0,0 – 7,0 (0 - 1/4)	4,0 (3/16)	1,0 – 4,0 (1/16 - 3/16)	NEE
	Enkelvoudige ruit overhandse steek		Versteviging en naden van stretchstof	6,0 (15/64)	1,0 – 7,0 (1/16 - 1/4)	3,0 (1/8)	1,0 – 4,0 (1/16 - 3/16)	OK (J)
	Enkelvoudige ruit overhandse steek		Versteviging van stretchstof	6,0 (15/64)	1,0 – 7,0 (1/16 - 1/4)	1,8 (1/16)	1,0 – 4,0 (1/16 - 3/16)	OK (J)

1 Selecteer een steek en bevestig persvoet "J".

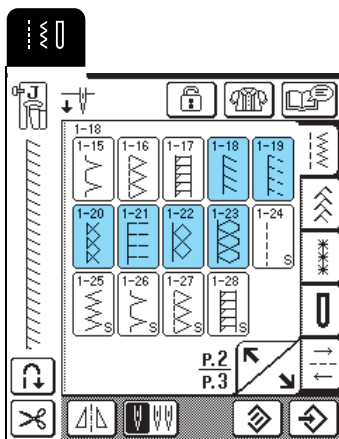

2 Zorg dat de naald tijdens het naaien net naast de stofrand valt.



Memo

Met stretchstof krijgt u het beste resultaat wanneer u de druk van de persvoet verlaagt.

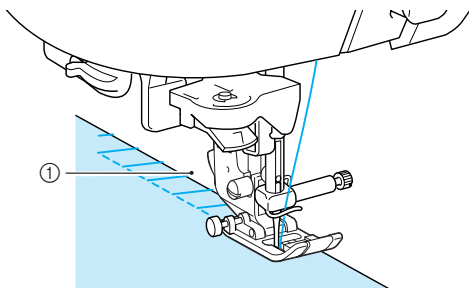

① Waar de naald de stof in gaat



3

Naaisteken

Overhands naaien met de zijsnijder

Wanneer u de zijsnijder gebruikt, kunt u overhands naaien terwijl de stof wordt ingesneden.

⚠ VOORZICHTIG

- Selecteer uitsluitend een van de onderstaande steken. Als u een andere steek gebruikt, kan de naald de persvoet raken en breken. Hierdoor kunt u letsel oplopen.



Memo

Rijg de naald handmatig in wanneer u de zijsnijder gebruikt, of bevestig de zijsnijder pas nadat u de naald hebt ingeregen met de naaldinrijger.

Steek	Steeknaam	Persvoet	Toepassingen	Steekbreedte [mm (inch)]		Steeklengte [mm (inch)]		Tweeling-naald
				Autom.	Handmatig	Autom.	Handmatig	
	Met zijsnijder		Rechte steek terwijl u stof snijdt	0,0 (0)	0,0 – 2,5 (0 - 3/32)	2,5 (3/32)	0,2 – 5,0 (1/64 - 3/16)	NEE
	Met zijsnijder		Zigzagsteek terwijl u stof snijdt	3,5 (1/8)	3,5 – 5,0 (1/8 - 3/16)	1,4 (1/16)	0,0 – 4,0 (0 - 3/16)	NEE
	Met zijsnijder		Overhandse steek terwijl u stof snijdt	3,5 (1/8)	3,5 – 5,0 (1/8 - 3/16)	2,0 (1/16)	1,0 – 4,0 (1/16 - 3/16)	NEE
	Met zijsnijder		Overhandse steek terwijl u stof snijdt	5,0 (3/16)	3,5 – 5,0 (1/8 - 3/16)	2,5 (3/32)	1,0 – 4,0 (1/16 - 3/16)	NEE
	Met zijsnijder		Overhandse steek terwijl u stof snijdt	5,0 (3/16)	3,5 – 5,0 (1/8 - 3/16)	2,5 (3/32)	1,0 – 4,0 (1/16 - 3/16)	NEE

1 Volg de stappen op pagina 33 om de persvoet te verwijderen.

2 Plaats de vork van de hendel van de zijsnijder op de naaldklemschroef.

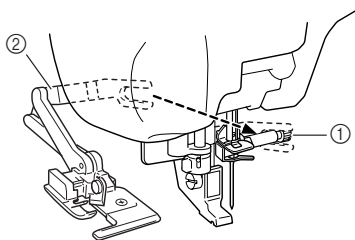

- ① Naaldklemschroef
- ② Hendel



Memo

Zorg dat de vork van de bedieningshendel stevig op de naaldklemschroef zit.

3 Plaats de zijsnijder zo dat de pen van de zijsnijder tegenover de inkeping op de persvoethouder staat. Zet vervolgens de persvoet omlaag.

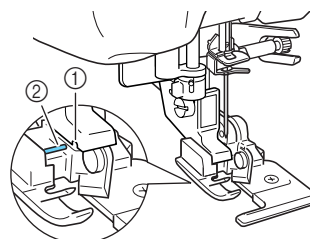

- ① Inkeping in persvoethouder
- ② Pen

→ De zijsnijder is bevestigd.

4 Selecteer een steek.

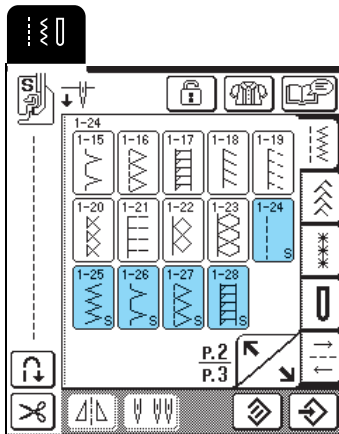

5 Snijd de stof ongeveer 20 mm (ca. 3/4 inch) in.

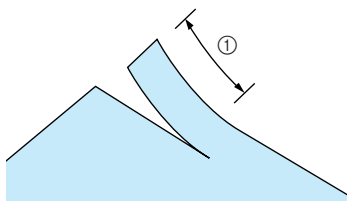

① 20 mm (ca. 3/4 inch)

6 Plaats de stof zo dat de rechterkant van de snee op de geleiderplaat ligt en de linkerkant onder de persvoet.

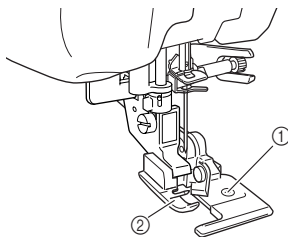

- ① Geleiderplaat (onderste mesje)
- ② Persvoet

7 Rijg de naald handmatig in en trek een lang stuk bovendraad uit. Leid de draad onder de persvoet en trek deze uit in de richting waarin de stof wordt getransporteerd.

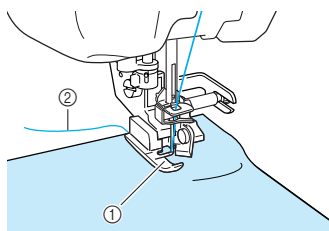

- ① Persvoet
- ② Bovendraad

8 Begin met naaien.

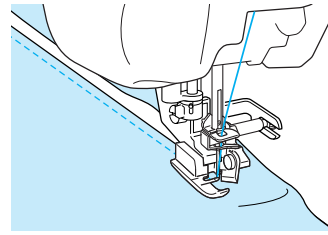

→ Een marge wordt afgesneden terwijl u naait.

Opmerking

Als u de steekbreedte hebt gewijzigd, draai dan het handwiel handmatig om te controleren of de naald de zijsnijder niet raakt. Als de naald de zijsnijder raakt, kan de naald breken.

■ Rechte steken naaien met gebruik van de zijsnijder

De marge moet ongeveer 5 mm (ca. 3/16 inch) zijn.

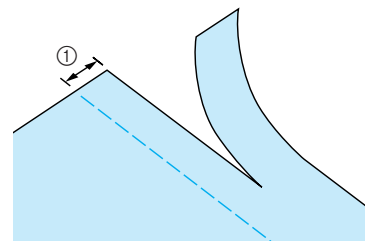

① Marge

Memo

- De stof wordt niet afgesneden als de hele stof gewoon wordt uitgespreid onder de persvoetgeleiderplaat. Plaats de stof zoals uitgelegd in stap 6 in het vorige gedeelte en begin vervolgens te naaien.

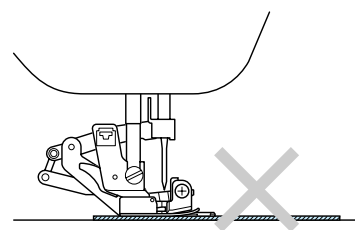

- U kunt één laag 13 oz. spijkerstof snijden.
- Reinig de zijsnijder na gebruik, zodat zich geen stof of stukjes draad ophopen.
- Breng zo nodig een drupje olie aan op het mes van de snijder.



3

Naaisteken

Quilten

Met deze machine kunt u snel en eenvoudig prachtige quilts maken. Bij het maken van een quilt is het handig om de kniehevel en het voetpedaal te gebruiken. U hebt dan uw handen vrij voor andere taken (zie "Gebruik van het voetpedaal" op pagina 39 en/of zie "Werken met de kniehevel" op pagina 40).

Patronen met "P" of "Q" in de rechterbenedenhoek van de toets zijn bedoeld om te quilten.

Steektoets	Steeknaam	Persvoet	Toepassingen	Steekbreedte [mm (inch)]		Steeklengte [mm (inch)]		Mogelijkheid tweelin gnaald
				Autom.	Handmatig	Autom.	Handmatig	
	Verbindingssteek (rechts)		Aan elkaar zetten/patchwork 6,5 mm (ca. 1/4 inch) rechtermarge	5,5 (7/32)	0,0 – 7,0 (0 - 1/4)	2,0 (1/16)	0,2 – 5,0 (1/64 - 3/16)	NEE
	Verbindingssteek (midden)		Aan elkaar zetten/patchwork	—	—	2,0 (1/16)	0,2 – 5,0 (1/64 - 3/16)	NEE
	Verbindingssteek (links)		Aan elkaar zetten/patchwork 6,5 mm (ca. 1/4 inch) linkermarge	1,5 (1/16)	0,0 – 7,0 (0 - 1/4)	2,0 (1/16)	0,2 – 5,0 (1/64 - 3/16)	NEE
	Quiltsteek met handgemaakt uiterlijk		Quiltsteek die eruitziet als handgemaakt	0,0 (0)	0,0 – 7,0 (0 - 1/4)	2,5 (3/32)	1,0 – 4,0 (1/16 - 3/16)	NEE
	Zigzagsteek voor quiltapplicatie		Zigzagsteek voor quilten en naaien op applicatiequiltwerk	3,5 (1/8)	0,0 – 7,0 (0 - 1/4)	1,4 (1/16)	0,0 – 4,0 (0 - 3/16)	NEE
	Steek voor quiltapplicatie		Quiltsteek voor onzichtbare applicatie of bevestigen van band	1,5 (1/16)	0,5 – 5,0 (1/64 - 3/16)	1,8 (1/16)	1,0 – 4,0 (1/16 - 3/16)	NEE
	Stippelsteek voor quilts		Quilten achtergrond	7,0 (1/4)	1,0 – 7,0 (1/16 - 1/4)	1,6 (1/16)	1,0 – 4,0 (1/16 - 3/16)	NEE

■ Stukken stof aan elkaar zetten

Dit is het aan elkaar zetten van twee stukken stof. Als u stukken stof voor quiltstukken knipt of snijdt, neem dan een marge van 6,5 mm (ca. 1/4 inch).



Memo

Wilt u de breedte van de marge wijzigen, pas dan de steekbreedte aan zodat de naaldstand verandert.

- 1 Druk op of op en bevestig persvoet "J".

- 2 Naai met de rand van de stof strak langs de zijkant van persvoet.

Steekbreedte wanneer is geselecteerd

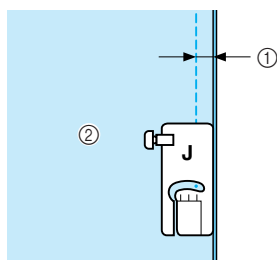

- 1 6,5 mm (ca. 1/4 inch)
- 2 Rand van stof strak langs rechterkant persvoet.

Steekbreedte wanneer is geselecteerd

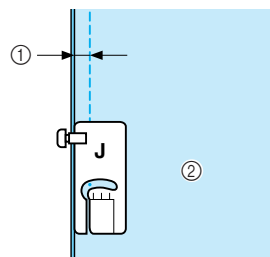

- 1 6,5 mm (ca. 1/4 inch)
- 2 Rand van stof strak langs linkerkant persvoet.



Memo

- De steekbreedte heeft betrekking op de naaldstand, niet op de breedte van de marge.
- De naaldstand kunt u wijzigen door te drukken op of in het breedtescherm.
- Wanneer u de steeklengte en naaldstand naar wens hebt ingesteld kunt u de instellingen opslaan (zie pagina 49).

■ Quilten

Quilten is het aan elkaar zetten van de bovenkant, de wattering en de onderkant van de quilt. U kunt de quilt naaien met de boventransportvoet, zodat de bovenkant, wattering en achterkant niet schuiven. De boventransportvoet heeft een transporteur die tijdens het naaien samen beweegt met de transporteur in de steekplaat.

1 Volg de stappen op pagina 33 om de persvoet te verwijderen.

2 Draai de persvoethouderschroef los om de persvoethouder te verwijderen.

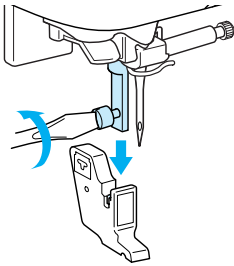

3 Stel de bedieningshendel van de boventransportvoet zo af dat de vork om de naaldklem komt te zitten en zet de boventransportvoet op de persvoetstang.

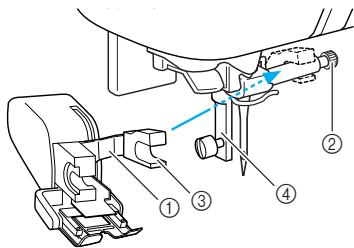

- ① Bedieningshendel
- ② Naaldklemschroef
- ③ Vork
- ④ Persvoetstang

4 Zet de persvoethendel omlaag. Draad de schroef stevig vast met de schroevendraaier.

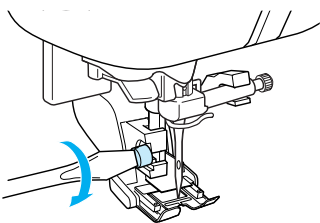

5 Plaats een hand aan beide kanten van de persvoet om de stof stevig vast te houden.



Memo

- Naai op langzame tot middelmatige snelheid.
- Naai niet achteruit en geen steken waarvoor u zijwaarts of achterwaarts moet invoeren.
- Controleer altijd of de quiltvoorkant stevig geregen is voordat u begint te naaien. Om quilts te naaien met de machine zijn speciale naalden en draden verkrijgbaar.

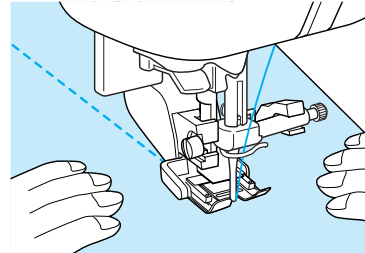

■ Applicaties

De naad valt niet op als u doorzichtig nylondraad gebruikt als bovendraad.

1 Trek het patroon over op de applicatiestof en snij het rondom af.

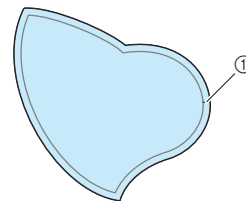

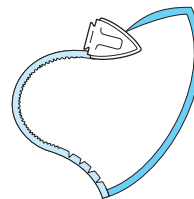

① Marge: 3 tot 5 mm

2 Plaats een stuk dik papier of steunstof, afgeknipt op maat van het uiteindelijke applicatieontwerp, op de stof en vouw met een strijkbout de marge om.

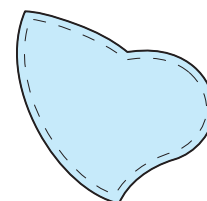

3 Keer de applicatie om en zet de steunstof vast met rijgspelden of rijgsteken.



4 Druk op  en bevestig persvoet "J".



3

Naaisteken

- 5** Controleer waar de naald de stof in gaat en naai langs de rand van de applicatie. Zorg dat de naald iets naast de rand van de stof terecht komt.

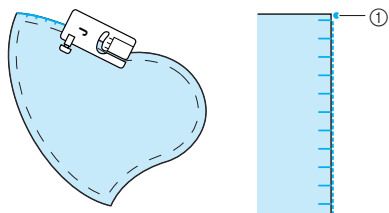

① Waar de naald de stof in gaat

! VOORZICHTIG

- Zorg dat de naald tijdens het naaien geen rijgspeld raakt. Als de naald een rijgspeld raakt, kan de naald breken en letsel veroorzaken.

■ Satijnsteken naaien

Gebruik het voetpedaal om satijnsteken te naaien. Als u de steekbreedte instelt met de schuifknop voor snelheidsregeling, kunt u tijdens het naaien de steekbreedte enigszins wijzigen.

- 1** Sluit het voetpedaal aan (zie pagina 39).
- 2** Druk op en bevestig persvoet "J".
- 3** Druk op in het lengtescherm om de steeklengte korter te maken.

📖 Memo

De beste steeklengte voor satijnsteken is tussen 0,3 en 0,5 mm (ca. 1/64 en 1/32 inch), maar dit varieert met het soort stof en de dikte van de draad die u gebruikt.

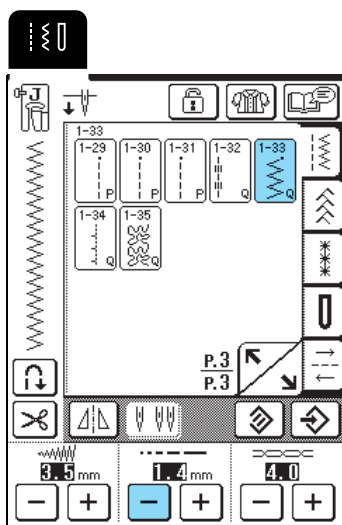

- 4** Druk op .

* Zorg dat u de steekbreedte kunt instellen met de schuifknop voor snelheidsregeling.

- 5** Zet de breedteregeling aan. De naaisnelheid wordt nu geregeld met het voetpedaal.

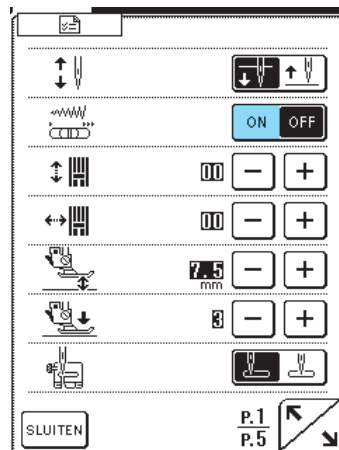

- 6** Druk op .
- 7** Tijdens het naaien regelt u nu de steekbreedte door de schuifknop voor snelheidsregeling te schuiven.

📖 Memo

- Door de schuifknop naar links te schuiven maakt u de steekbreedte smaller. Door de schuifknop naar rechts te schuiven maakt u de steekbreedte breder.
- De steekbreedte wordt gelijkmatig aangepast vanuit de middelste naaldstand.

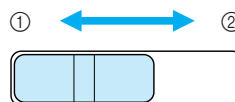

- ① Smaller
- ② Breder

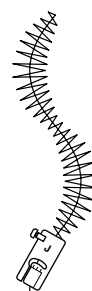

- 8** Wanneer u klaar bent met naaien zet u de breedteregeling weer uit.

■ Fantasiequils naaien

Voor fantasiequils kunt u de transporteur omlaag zetten (met de transporteurstandschakelaar). Dan kunt u de stof vrij in alle richtingen bewegen. Voor fantasiequils hebt u de quiltvoet nodig. Wij adviseren u het voetpedaal aan te sluiten en op gelijkmatige snelheid te naaien.

Memo

Om gelijkmatige steken te naaien moet u misschien de bovendraadspanning verlagen (zie pagina 43) of de persvoetdruk verlagen in het instellingenschermb (zie pagina 20). Probeer dit op een restje stof.

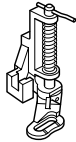

- 1 Selecteer .
- 2 Verwijder de persvoethouder (zie pagina 63).
- 3 Houd de quiltvoet linksonder tegenover de persvoetstang.

Memo

Plaats de pen op de quiltvoet boven de naaldklemmschroef.

- 4 Houd de quiltvoet op z'n plaats met uw rechterhand en draai met de schroevendraaier in uw linkerhand de persvoethouderschroef vast.

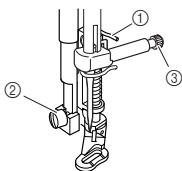

- 1 Pen op quiltvoet
- 2 Persvoethouderschroef
- 3 Naaldklemmschroef

VOORZICHTIG

- Draai de schroeven beslist stevig vast met de schroevendraaier. Anders raakt de naald mogelijk de persvoet, waardoor de naald buigt of breekt. Hierdoor kunt u letsel oplopen.

- 5 Zet de transporteurstandschakelaar omlaag op . Deze schakelaar bevindt zich achter op de machine.

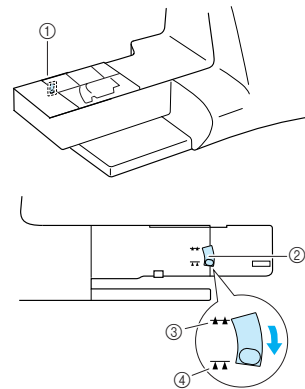

- 1 Achterkant machine
- 2 Transporteurstandschakelaar (gezien vanaf de achterkant van de machine)
- 3 Omhoog
- 4 Omlaag

- 6 Span de stof met beide handen. Voer de stof gelijkmatig door zodat u uniforme steken naait van ongeveer 2,0-2,5 mm (ca. 1/16 - 3/32 inch).

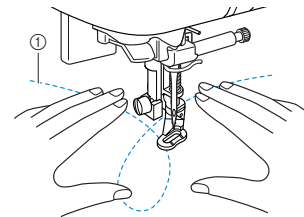

- 1 Steek

→ Verstevigingssteken naait u aan het begin en het eind van het naaiwerk.

- 7 Als u klaar bent met naaien, zet u de transporteurstandschakelaar op  om de transporteur omhoog te zetten. Herstel de normale instellingen van de naaimachine.

Memo

Normaliter staat de transporteurstandschakelaar omhoog.







3

Naai steken

Blindzoomsteken

Selecteer een blindzoomsteek om zomen te naaien bij manchetten of jurken, blouses, broeken of rokken.

Steektoets	Steeknaam	Persvoet	Toepassingen	Steekbreedte [mm (inch)]		Steeklengte [mm (inch)]		Tweelingnaald
				Autom.	Handmatig	Autom.	Handmatig	
	Blindzoomsteek		Geweven stof zomen	00	3 ← -- → 3	2,0 (1/16)	1,0 – 3,5 (1/16 - 1/8)	NEE
	Blindzoomsteek		Stretchstof zomen	00	3 ← -- → 3	2,0 (1/16)	1,0 – 3,5 (1/16 - 1/8)	NEE

1 Selecteer een steekpatroon.



Memo

Met stretchstof krijgt u het beste resultaat wanneer u de druk van de persvoet verlaagt.

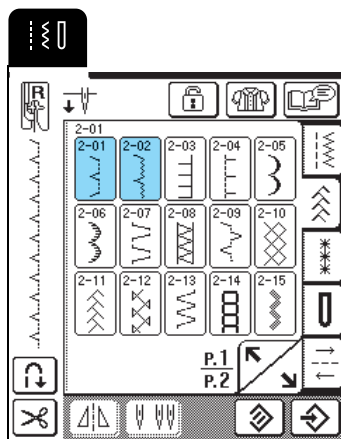

2 Plaats de stof met de achterkant omhoog. Vouw en rijg de stof zoals aangegeven.

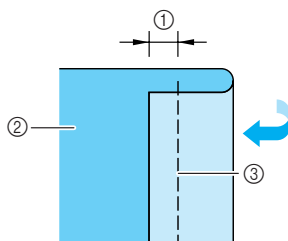

- ① 5 mm
- ② Achterkant van de stof
- ③ Rijgsteken

3 Vouw de stof opnieuw zoals aangegeven.

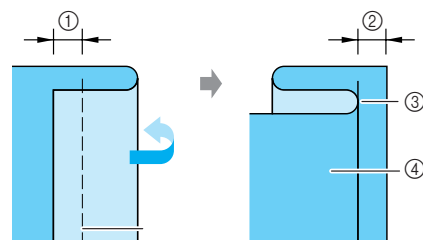

- ① 5 mm
- ② 5 mm
- ③ Rijgsteken
- ④ Achterkant van de stof

4 Bevestig persvoet "R" en zet de persvoet zo omlaag dat de persvoetgeleider strak langs de vouw van de stof komt.

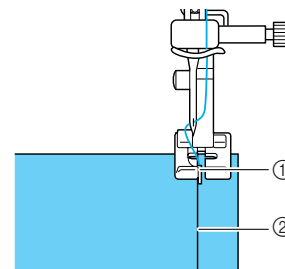

- ① Persvoetgeleider
- ② Vouw

5 Naai de stof en houd de gevouwen rand in contact met de persvoet.

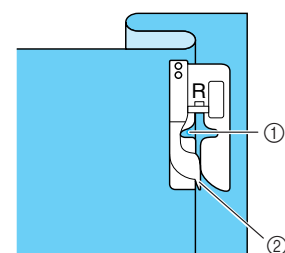

- ① Naaldstand
- ② Persvoetgeleider

6 Verwijder de rijgsteken en keer de stof om.

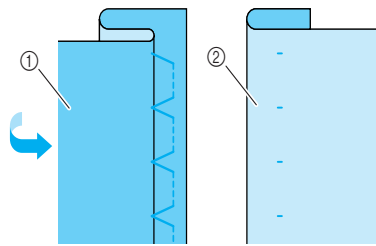

- ① Achterkant van de stof
- ② Voorkant van de stof

Memo

U kunt geen blindzoomsteken naaien als de naald de vouw aan de linkerkant niet pakt. Als de naald te ver op de vouw komt, kan de stof niet worden uitgevouwen, waardoor de zoom aan de voorkant van de stof heel groot wordt. Dit geeft geen aantrekkelijke afwerking. Volg in beide gevallen onderstaande aanwijzingen om het probleem op te lossen.

■ Indien de naald niet op de vouw komt

Druk op in het breedtescherm zodat de naald net in de vouw komt.

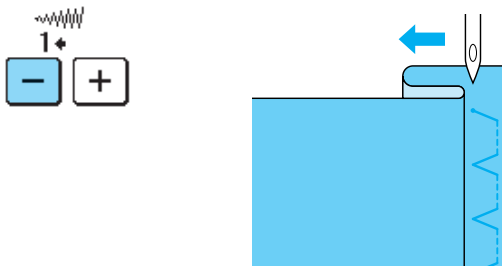

■ Indien de naald te ver op de vouw komt

Druk op in het breedtescherm zodat de naald net in de vouw komt.

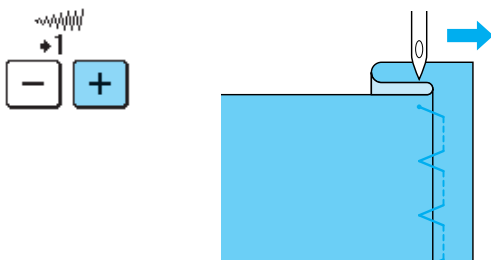

Applicaties

1 Zet de applicatie met textiellijm of rijgsteken aan de stof vast.

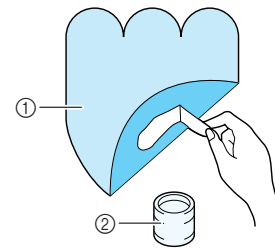

- ① Applicaties
- ② Textiellijm

2 Druk op of op .

Memo

- Stem de steeklengte en steekbreedte af op de vorm, grootte en stofkwaliteit van de applicatie (zie pagina 42).
- Meer bijzonderheden over de steekpatronen vindt u in de STEEKINSTELLINGENTABEL aan het eind van deze handleiding.

3 Bevestig persvoet "J" en naai vervolgens langs de rand van de applicatie. Let op dat de naald net iets naast de rand terecht komt.

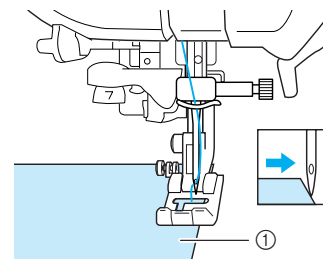

- ① Applicaties

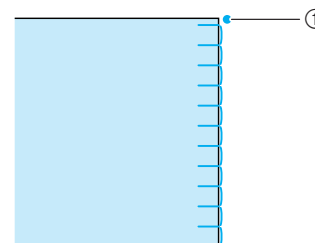

- ① Waar de naald de stof in gaat



3

Naaisteken

■ Scherpe bochten naaien

Stop de naaimachine met de naald in de stof buiten de applicatie. Zet de persvoet omhoog en draai de stof een beetje tijdens het naaien. Zo krijgt de naad een aantrekkelijke afwerking.

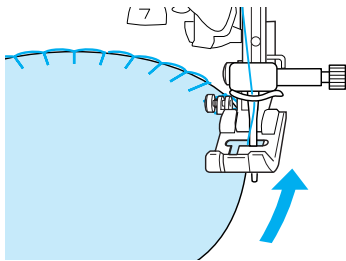

Schelprijgsteken naaien

Het gebogen stiksel in de vorm van een rij schelpen noemen we schelprijgsteek. Met deze decoratieve steek kunt u ook de hals of de mouwen van jurken en blouses omranden.

1 Druk op .



Memo

Meer bijzonderheden over de steekpatronen vindt u in de STEEKINSTELLINGENTABEL aan het eind van deze handleiding.

2 Verhoog de draadspanning voor een aantrekkelijke schelpafwerking van de schelprijgsteken.



Memo

Als de draadspanning te laag is, krijgen schelprijgsteken geen schelpafwerking.

3 Vouw de stof diagonaal in tweeën.

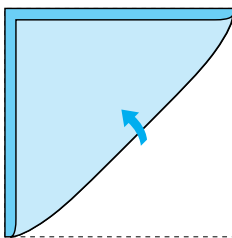

Opmerking

Gebruik een dunne stof.

4 Bevestig persvoet "J" en naai vervolgens langs de rand van de stof. Let op dat de naald net iets naast de rand terecht komt.

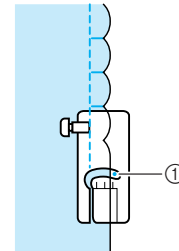
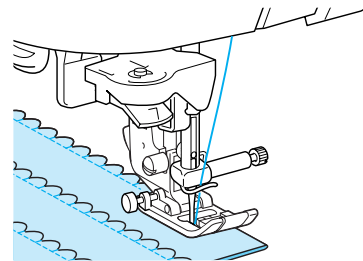

① Waar de naald de stof in gaat

5 Vouw de stof uit en strijk de plooien met een strijkbout naar één kant.

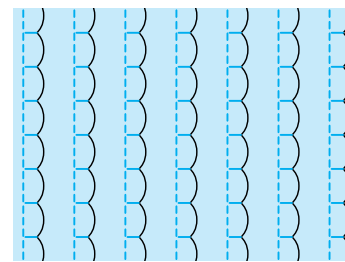

Schelpsteken naaien

Met schelpsteken (golvende rijgsteken) kunt u de rand van blousekragen en zakdoeken verfraaien.

1 Druk op  en bevestig persvoet "N".



Memo

- Als u de instelling voor automatisch draadknippen hebt geselecteerd alvorens te gaan naaien, naait de machine automatisch verstevigungssteken aan het begin van het naaiwerk. Wanneer u de Achteruit/verstevigingsteektoets indrukt aan het eind van het naaiwerk, naait de machine automatisch verstevigungssteken en wordt de draad afgeknipt.
- De beste resultaten verkrijgt u door textielijm aan te brengen en de stof te strijken alvorens te naaien.
- Meer bijzonderheden over de steekpatronen vindt u in de STEEKINSTELLINGENTABEL aan het eind van deze handleiding.

- 2** Laat een rand vrij wanneer u de stelpsteken naait, zodat het patroon niet direct op de rand van de stof terechtkomt.



Opmerking

Maak eerst een proeflapje voordat u aan het echte naaiwerk begint.

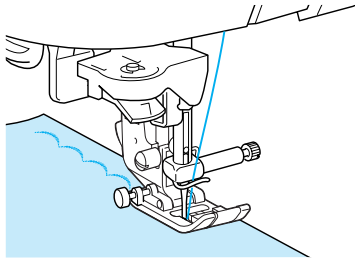

- 3** Knip de stof langs de schelprand af. Knip niet in het stiksel.

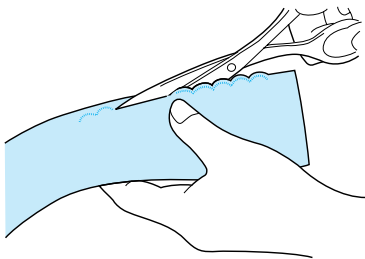

Afwerksteken naaien

Een decoratief effect in een fantasiequilt bereikt u door steken op een geperste marge te naaien.

- 1** Selecteer een rechte steek en bevestig persvoet "J".
- 2** Naai twee stukken stof aan elkaar met de voorkant naar elkaar toe. Druk vervolgens de marges open.

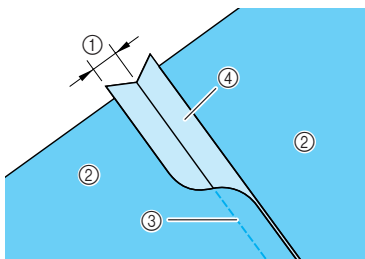

- ① 6,5 mm (1/4inch)
- ② Achterkant van de stof
- ③ Rechte steek
- ④ Marge

- 3** Draai de stof om, zodat de voorkant omhoog ligt. Naai vervolgens op de naad met het midden van de persvoet op één lijn met de naad.

* Selecteer één van de volgende steekpatronen.

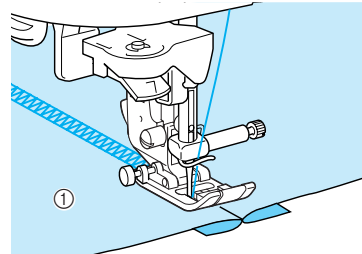
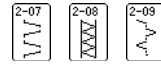

- ① Voorkant van de stof

Smockwerk

Het decoratieve effect dat ontstaat door over plissé te naaien of borduren heet smockwerk. Hiermee verfraait u manchetten of de voorkant van blouses.

- 1** Selecteer een rechte steek en bevestig persvoet "J".



Opmerking

Zorg dat de instellingen automatisch achteruit/verstevigingssteek en automatisch draadknippen niet zijn geselecteerd.

- 2** Stel de steeklengte in op 4,0 mm (ca. 3/16 inch) en de draadspanning op 2,0 (zwakker).
- 3** Trek de onder- en bovendraad ongeveer 50 mm (ca. 1-15/16 inch) uit.
- 4** Naai steken ongeveer 10 mm (ca. 3/8 inch) van elkaar.

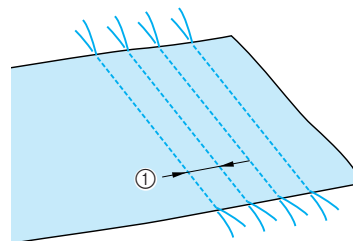

- ① Ongeveer 10 mm (ca. 3/8 inch)



3

Naai steken

- 5** Trek aan de onderdraden totdat het plissé de gewenste grootte heeft en strijk het plissé met een strijkbout.

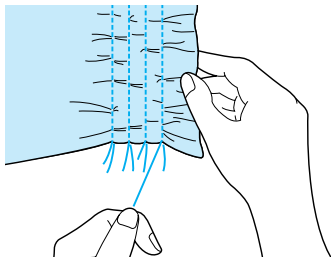

- 6** Druk op  of op .



Memo

Meer bijzonderheden over de steekpatronen vindt u in de STEEKINSTELLINGENTABEL aan het eind van deze handleiding.

- 7** Naai tussen de rechte steken.

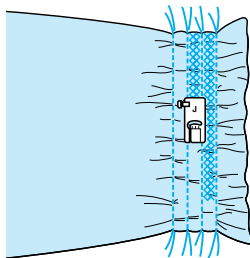

- 8** Trek de draden van de rechte steken eruit.

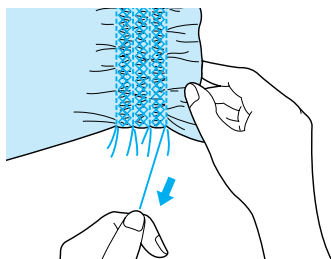

Fagotsteken

Over een open naad naaien noemen we fagotsteken. Deze wordt gebruikt op blouses en kinderkleding.

- 1** Scheid de twee stukken stof ongeveer 4 mm (ca. 3/16 inch) en bevestig ze met rijgsteken op dun papier.

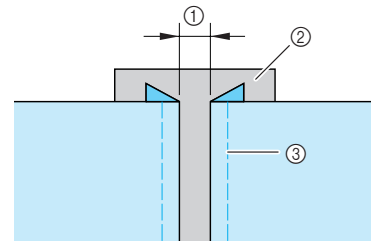

- ① 4 mm
- ② Dun papier
- ③ Rijgsteken

- 2** Druk op  of op  en stel vervolgens de steekbreedte in op het maximum (7,0 mm).



Memo

Meer bijzonderheden over de steekpatronen vindt u in de STEEKINSTELLINGENTABEL aan het eind van deze handleiding.

- 3** Bevestig persvoet "J", en naai vervolgens met de persvoet midden tussen de twee stukken stof.



Memo

Deze steek is decoratiever wanneer u een dikkere draad gebruikt.

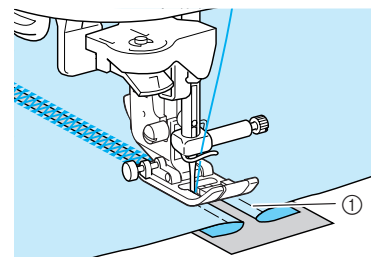

- ① Rijgsteken

- 4** Wanneer u klaar bent met naaien verwijdert u het papier voorzichtig.

Band of elastiek bevestigen

Elastiek naait u op de stof zonder het uit te rekken.

- 1 **Selecteer een rechte steek en bevestig persvoet "J".**



Opmerking

Zorg dat de instellingen automatisch achteruit/verstevigingssteek en automatisch draadknippen niet zijn geselecteerd.

- 2 **Stel de steeklengte in op 4,0 mm (ca. 3/16 inch) en de draadspanning op 2,0 (zwakker).**
- 3 **Trek de onder- en bovendraad ongeveer 50 mm (ca. 1-15/16 inch) uit (zie "Onderdraad naar boven halen" op pagina 27).**

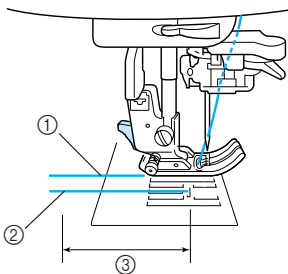

- ① Bovendraad
- ② Onderdraad
- ③ 50 mm

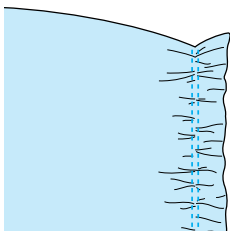

- 4 **Naai twee rijen rechte steken aan de voorkant van de stof en trek de onderdraden er daarna uit om het benodigde plissé te verkrijgen.**

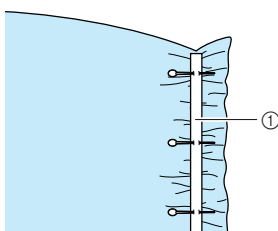

- 5 **Speld het elastiek aan de achterkant van de stof, waarbij het elastiek gelijkmatig op het plissé wordt geplaatst.**



- ① Elastiek

- 6 **Druk op  of op .**



Opmerking

Meer bijzonderheden over de steekpatronen vindt u in de STEEKINSTELLINGENTABEL aan het eind van deze handleiding.

- 7 **Trek het elastiek zodat het dezelfde lengte heeft als de stof. Trek de stof bij de speld het dichtst bij de voorkant van de persvoet met uw rechterhand en voer met uw linkerhand de stof achter de persvoet volgens de transportsnelheid.**



Memo

Dit gaat gemakkelijk wanneer u het voetpedaal gebruikt.

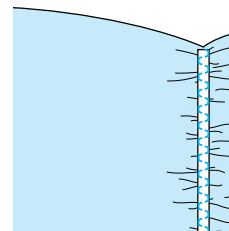
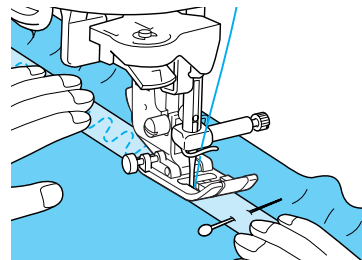

VOORZICHTIG

- Let op dat de naald tijdens het naaien geen rijgspeld of enig ander voorwerp raakt. De draad kan daardoor verstrikt raken of de naald kan breken. Hierdoor kunt u letsel oplopen.

- 8 **Trek de draden van de rechte steken eruit.**

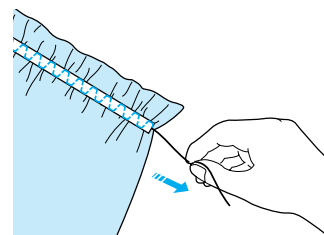

3

Naaisteken

Erfstuksteken

Wanneer u naait met de afzonderlijk verkrijgbare platte naald, krijgt u grotere gaten, waardoor een soort kanteffect ontstaat.

Dit gebruikt u voor tafelkleden, decoratieve zomen en de voorkant van overhemden.

■ Zoomsteken (1) (bloemetjessteek)

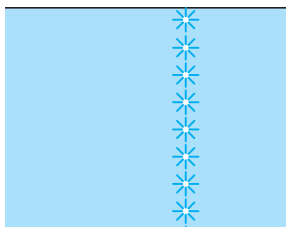

Opmerking

De beste resultaten krijgt u op lichte of middelmatig dikke handgeweven stoffen met enige rek.

1

Plaats een platte naald 130/705H, formaat 100/16.



Opmerking

U kunt de naaldinrijger niet gebruiken. Leid de draad handmatig van voren naar achteren door het oog van de naald. Als u de naaldinrijger gebruikt, kunt u de machine beschadigen.

2

Kies een steek en bevestig persvoet "N" en begin met naaien.

* U kunt een steek tussen 3-01 en 3-22 kiezen.

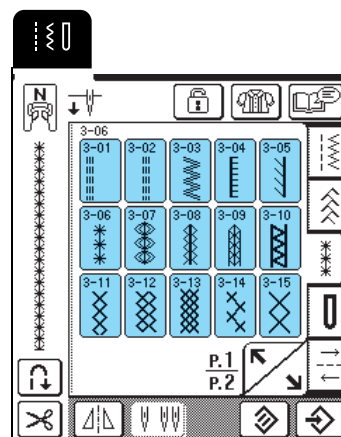

VOORZICHTIG

- U kunt de Automatisch inrijger niet gebruiken. Rij de platte naald van voren naar achteren met de hand in. Als u hierbij de Automatisch inrijger gebruikt, kunt u de machine beschadigen.
- Bij dit soort patronen wordt de afwerking nog mooier als u een platte naald 130/705H gebruikt. Als u een platte naald gebruikt en de steekbreedte met de hand is ingesteld, controleer dan of de naald de persvoet niet raakt. Hiertoe draait u voorzichtig met het handwiel voordat u gaat naaien.



Memo

Meer bijzonderheden over de steekpatronen vindt u in de STEEKINSTELLINGENTABEL aan het eind van deze handleiding.

■ Zoomsteken (2) (uitgetrokken steken)

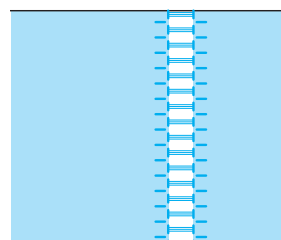

- 1** Trek enkele draden uit zodat een ruimte van 3 mm (ca. 1/8 inch) ontstaat.

 **Memo**

Het beste resultaat verkrijgt u met los geweven stoffen.

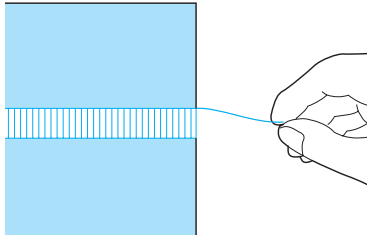



- 2** Druk op  en bevestig persvoet "N".

 **Memo**

Meer bijzonderheden over de steekpatronen vindt u in de STEEKINSTELLINGENTABEL aan het eind van deze handleiding.

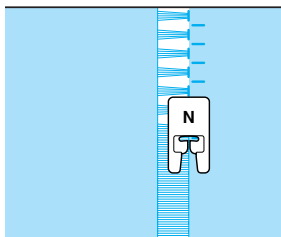
- 3** Leg de stof met de voorkant naar boven en naai langs de rechterrand van de ruimte.



- 4** Druk op  om de steek in spiegelbeeld te borduren.

- 5** Naai langs de linkerrand van de ruimte zodat het stiksel er symmetrisch uitziet.

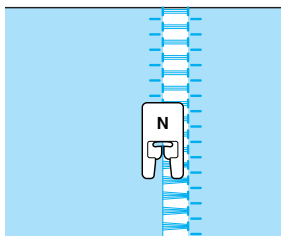

Zoomsteken (2) (uitgetrokken steken (2))

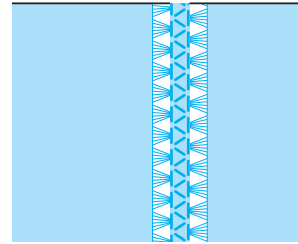

 **Memo**

U kunt uitgetrokken steken ook naaien met de platte naald (afzonderlijk verkrijgbaar).

- 1** Trek een aantal draden uit beide kanten van het stukje van 4 mm (ca. 3/16 inch) dat nog niet open is, zoals aangegeven in de illustratie.

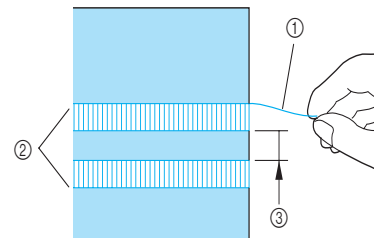

- ① Uitgetrokken draad
② Uitgetrokken ruimte
③ Ongeveer 4 mm (ca. 3/16 inch) over

- 2** Druk op .

 **Memo**

Meer bijzonderheden over de steekpatronen vindt u in de STEEKINSTELLINGENTABEL aan het eind van deze handleiding.

- 3** Bevestig persvoet "N" en naai vervolgens langs het midden van het nog niet geopende stuk.

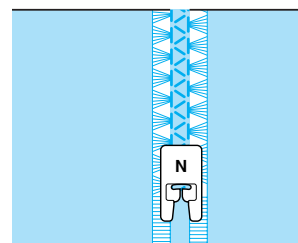

3

Naaisteken

Knoopgatsteken

Selecteer de gewenste knoopgatsteek naar gelang de toepassing en het formaat van de knoop.

Steektoets	Steeknaam	Persvoet	Toepassingen	Steekbreedte [mm (inch)]		Steeklengte [mm (inch)]		Tweelingnaald
				Autom.	Handmatig	Autom.	Handmatig	
	Smal afgerond knoopsgat		Knoopsgat op lichte tot middelmatig dikke stof	5,0 (3/16)	3,0 – 5,0 (1/8 - 3/16)	0,4 (1/64)	0,2 – 1,0 (1/64 - 1/16)	NEE
	Breed afgerond knoopsgat		Knoopsgaten met extra ruimte voor grotere knopen	5,5 (7/32)	3,5 – 5,5 (1/8 - 7/32)	0,4 (1/64)	0,2 – 1,0 (1/64 - 1/16)	NEE
	Taps toelopen afgerond knoopsgat		Verstevigde, taps toelopen knoopsgaten	5,0 (3/16)	3,0 – 5,0 (1/8 - 3/16)	0,4 (1/64)	0,2 – 1,0 (1/64 - 1/16)	NEE
	Afgerond knoopsgat		Knoopsgaten met verticale trenzen voor zware stof	5,0 (3/16)	3,0 – 5,0 (1/8 - 3/16)	0,4 (1/64)	0,2 – 1,0 (1/64 - 1/16)	NEE
	Aan beide zijden afgerond knoopsgat		Knoopsgaten voor fijne, middelmatig dikke tot zware stof	5,0 (3/16)	3,0 – 5,0 (1/8 - 3/16)	0,4 (1/64)	0,2 – 1,0 (1/64 - 1/16)	NEE
	Smal vierkant knoopsgat		Knoopsgat op lichte tot middelmatig dikke stof	5,0 (3/16)	3,0 – 5,0 (1/8 - 3/16)	0,4 (1/64)	0,2 – 1,0 (1/64 - 1/16)	NEE
	Stretchknoopsgat		Knoopsgaten voor stretchstof of geweven stof	6,0 (15/64)	3,0 – 6,0 (1/8 - 15/64)	1,0 (1/16)	0,5 – 2,0 (1/32 - 1/16)	NEE
	Erfstukknoopsgat		Knoopsgaten voor erfstuk- en stretchstof	6,0 (15/64)	3,0 – 6,0 (1/8 - 15/64)	1,5 (1/16)	1,0 – 3,0 (1/16 - 1/8)	NEE
	Knoopsgat in leer		De eerste stap bij het maken van knoopsgaten in leer	5,0 (3/16)	0,0 – 6,0 (0 - 15/64)	2,0 (1/16)	0,2 – 4,0 (1/64 - 3/16)	NEE
	Lingerieknoopsgat		Knoopsgaten voor grotere, platte knopen in zware of dikke stof	7,0 (1/4)	3,0 – 7,0 (1/8 - 1/4)	0,5 (1/32)	0,3 – 1,0 (1/64 - 1/16)	NEE
	Taps toelopen lingerieknoopsgat		Knoopsgaten voor grotere, platte knopen in middelmatig dikke tot zware stof	7,0 (1/4)	3,0 – 7,0 (1/8 - 1/4)	0,5 (1/32)	0,3 – 1,0 (1/64 - 1/16)	NEE
	Lingerieknoopsgat		Knoopsgat met verticale trenzen voor versteviging van zware of dikke stof	7,0 (1/4)	3,0 – 7,0 (1/8 - 1/4)	0,5 (1/32)	0,3 – 1,0 (1/64 - 1/16)	NEE

Knoopsgaten naait u van de voorkant van de persvoet naar de achterkant, zoals hieronder aangegeven.

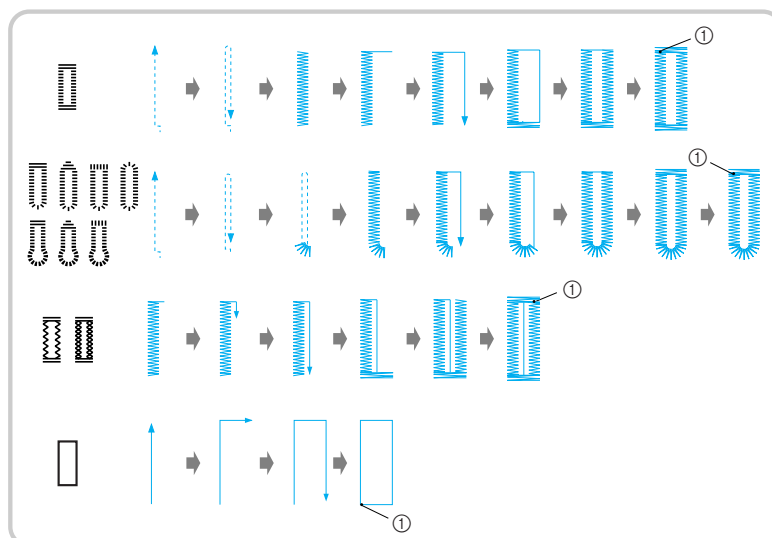

① Verstevigingssteken naaien

- 1 Kies een steek en bevestig persvoet "A".
- 2 Markeer de positie en de lengte van het knoopsgat op de stof.

**Memo**

De maximale lengte voor knoopsgaten is ongeveer 28 mm (ca. 1-1/6 inch) (doorsnede + dikte van de knoop).

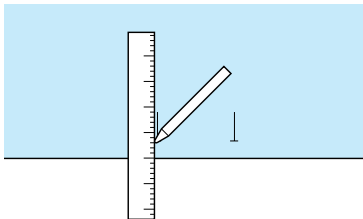

- 3 Trek de knoophouderplaat op de persvoet uit en plaats de knoop waarvoor het knoopsgat is bestemd in de knoophouderplaat.

* De grootte van het knoopsgat bepaalt u door de knoop in de knoophouderplaat te klemmen.

**Opmerking**

Haal de draad onder de persvoet door.

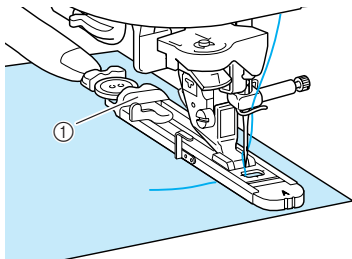

① Knoophouderplaat

- 4 Houd het buitenframe van de knoopsgatvoet naar achteren met uw vinger. Zet vervolgens de persvoet omlaag zodat de markering op de stof op één lijn staat met de markeringen op de knoopsgatvoet.

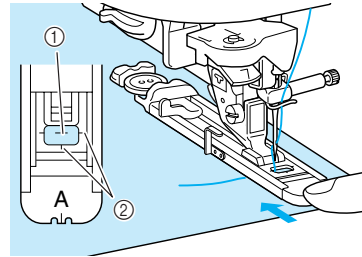

- ① Markering op stof
- ② Markeringen op de persvoet

**Opmerking**

- Schuif het buitenframe van de knoopsgatvoet zo ver mogelijk naar achteren zoals op de afbeelding. Laat geen ruimte open achter het deel van de voet dat is aangeduid met een "A". Als u de knoopsgatvoet niet zo ver mogelijk naar achteren schuift, wordt het knoopsgat niet op de juiste grootte genaaid.
- Haal de draad onder de persvoet door.

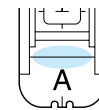

- 5 Zet de knoopsgathendel omlaag.

* De knoopsgathendel moet achter het metalen uitsteeksel van de knoopsgat staan, zoals aangegeven in de illustratie.

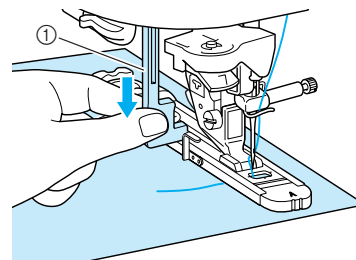

① Knoopsgathendel

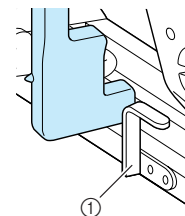

① Metalen uitsteeksel



3

Naaišteken

6 Houd het uiteinde van de bovendraad losjes vast en begin met naaien.

- * Wanneer u klaar bent met naaien, naait de naaimachine automatisch verstevigingssteken en stopt daarna.
- * Als u de instelling automatisch draadknippen hebt geselecteerd alvorens te gaan naaien, wordt de draad aan het eind van het naaiwerk automatisch afgesneden.

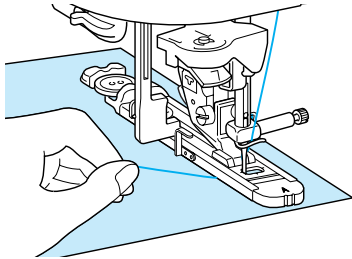

Opmerking

- Als de stof niet kan worden doorgevoerd omdat deze te dik is, drukt u op **+** in het lengtescherm om de steeklengte groter te maken.
- Als u klaar bent met naaien, zet u de knoopsgathendel omhoog in de oorspronkelijke stand.

7 Steek een speld ter hoogte van een van de trezen aan het eind van het knoopsgat. Steek het tornmesje daarna midden in het knoopsgat en snijd het knoopsgat open naar de speld toe.

Opmerking

Pas op dat u de steken niet insnijdt met het tornmesje.

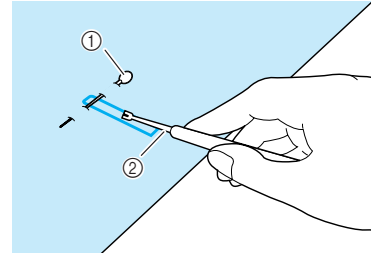

- ① Pen
- ② Tornmesje

! VOORZICHTIG

- Wanneer u het knoopsgat opent met het tornmesje, moet u goed opletten dat u uw hand of vinger niet voor het mesje houdt. Als het mesje uitschiet, kunt u letsel oplopen.

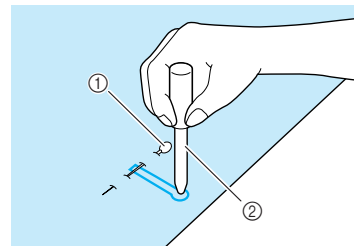

Voor linterieknopsgaten maakt u met de bijgesloten gaatjesponser een gaatje in het afgeronde uiteinde van het knoopsgat. Steek vervolgens een speld binnen de trezen. Steek een tornmesje in het gaatje dat u met de gaatjesponser hebt gemaakt en snijd naar de speld toe.



- ① Pen
- ② Gaatjesponser

■ Stretchstof naaien

Wanneer u een knoopsgat op stretchstof naait, drukt

u op  of op  en gebruikt u een contourdraad.

- 1 Haak de contourdraad in het uiteinde van knoopsgatvoet "A" en trek beide uiteinden van de contourdraad onder de persvoet. Steek de uiteinden in de gleuven aan de voorkant van de persvoet en bind ze daar tijdelijk vast.**

* Gebruik borduurgaren nr. 5 of kantgaren voor de contourdraad.

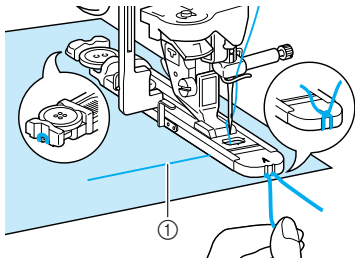

① Bovendraad

- 2 Zet de persvoet omlaag en begin met naaien.**

* Stel de steekbreedte in op de breedte van de contourdraad.

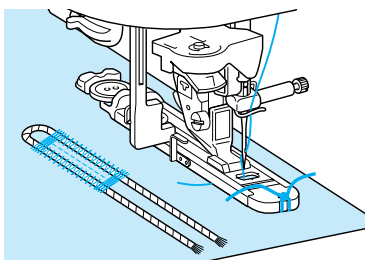

- 3 Als u klaar bent met naaien, trekt u de contourdraad voorzichtig strak. Met de handnaainaald met een groot oog trekt u de contourdraad vervolgens naar de achterkant van de stof.**

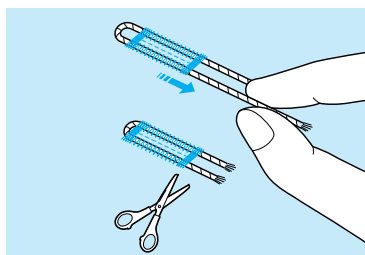

- 4 Knoop de uiteinden aan elkaar en snij de overtollige draad af.**

* Nadat u de draden over het knoopsgat heen hebt doorgesneden met het tornmesje, knipt u de draden af.

■ Knopen die niet in de knoophouderplaat passen

Stel de grootte van het knoopsgat in met de streepjes op de schaalverdeling van de persvoet. Eén streepje op de schaalverdeling staat gelijk aan 5 mm (ca. 3/16 inch).

Tel de doorsnede en de dikte van de knoop bij elkaar op en zet de knoophouderplaat op de berekende waarde.

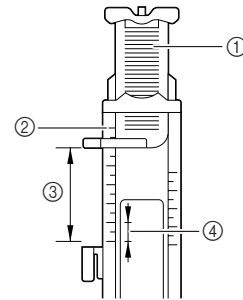

- ① Knoophouderplaat
- ② Schaalverdeling van de persvoet
- ③ Gemeten waarde (doorsnede plus dikte)
- ④ 5 mm (ca. 3/16 cm)

Voorbeeld: Voor een knoop met een doorsnede van 15 mm (ca. 9/16 inch) en een dikte van 10 mm (ca. 3/8 inch) stelt u de schaalverdeling in op 25 mm (ca. 1 inch).

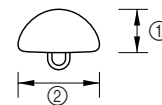

- ① Dikte: 10 mm (ca. 3/8 cm)
- ② Doorsnede: 15 mm (ca. 9/16 inch)







3

Naai steken

■ Stoppen

Gebruik dit steekpatroon voor reparatie en andere toepassingen.

Steektoets	Steeknaam	Persvoet	Toepassingen	Steekbreedte [mm (inch)]		Steeklengte [mm (inch)]		Tweelingnaald
				Autom.	Handmatig	Autom.	Handmatig	
	Stoppen		Stoppen van middelmatig dikke stof	7,0 (1/4)	2,5 – 7,0 (3/32 - 1/4)	2,0 (1/16)	0,4 – 2,5 (1/64 - 1/16)	NEE
	Stoppen		Stoppen van zware stof	7,0 (1/4)	2,5 – 7,0 (3/32 - 1/4)	2,0 (1/16)	0,4 – 2,5 (1/64 - 1/16)	NEE

Stoppen doet u van de voorkant van de persvoet naar de achterkant, zoals hieronder aangegeven.

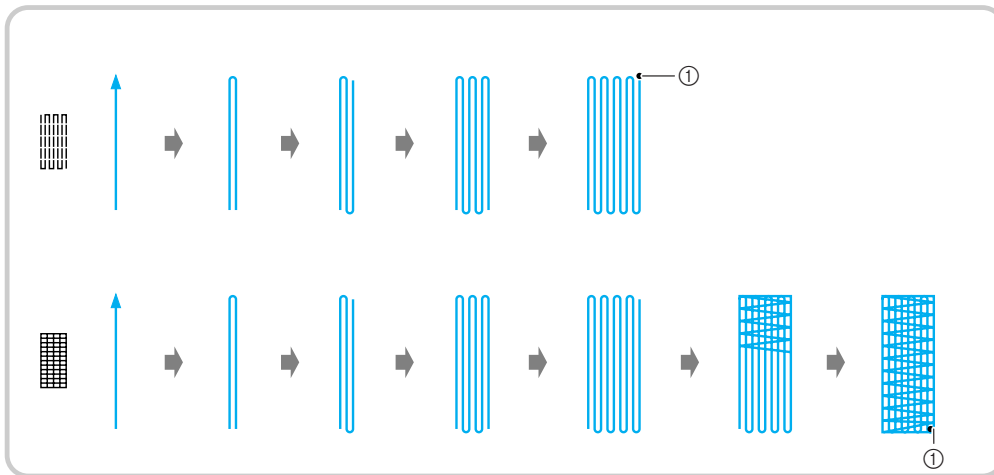

① Verstevigingssteken naaien

- 1 Selecteer een steekpatroon.
- 2 Stel de schaalverdeling op knoopsgatvoet "A" in op de gewenste lengte van het stopwerk en bevestig vervolgens de knoopsgatvoet.



Memo

De maximum stoplengte is 28 mm (ca. 1-1/16 inch).

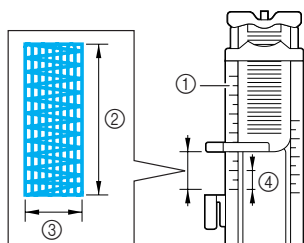

- ① Schaalverdeling van de persvoet
- ② Gemeten waarde
- ③ 7 mm breed (ca. 1/4 inch)
- ④ 5 mm (ca. 3/16 inch)

- 3 Houd het buitenframe van de knoopsgatvoet naar achteren met uw vinger. Zet vervolgens de persvoet omlaag, zodat deze op één lijn staat met het gebied dat u wilt stoppen.

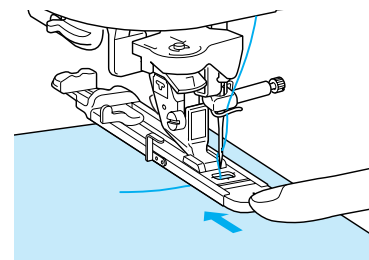

Opmerking

- Schuif het buitenframe van de knoopsgatvoet zo ver mogelijk naar achteren zoals op de afbeelding. Laat geen ruimte open achter het deel van de voet dat is aangeduid met een "A". Als u de knoopsgatvoet niet zo ver mogelijk naar achteren schuift, wordt het stopwerk niet in de juiste grootte genaaid.
- Haal de draad onder de persvoet door.

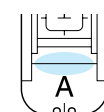

4 Zet de knoopsgathendel omlaag.

* De knoopsgathendel moet achter het metalen uitsteeksel van de knoopsgat staan, zoals aangegeven in de illustratie.

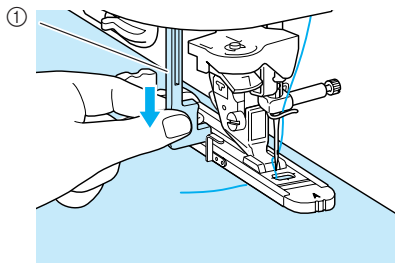

① Knoopsgathendel

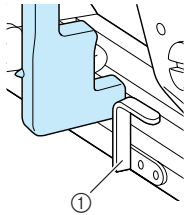

① Metalen uitsteeksel

5 Houd het uiteinde van de bovendraad losjes vast en begin met naaien.

* Wanneer u klaar bent met naaien, naait de naaimachine automatisch verstevigingssteken en stopt daarna.

* Als u de instelling automatisch draadknippen hebt geselecteerd alvorens te gaan naaien, wordt de draad aan het eind van het naaiwerk automatisch afgesneden.

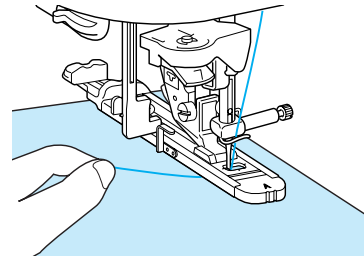

Opmerking

Als de stof niet kan worden doorgevoerd omdat deze te dik is, drukt u op  in het lengtescherm om de steeklengte groter te maken.





3

Naai-
steken

Trenssteken

Trenssteken zijn een vorm van verstevigingssteken ter versteviging van stukken die zwaar belast zullen worden, zoals de hoeken van zakken en splits.

Steek- toets	Steeknaam	Persvoet	Toepassingen	Steekbreedte [mm (inch)]		Steeklengte [mm (inch)]		Tweeling- naald
				Autom.	Handmatig	Autom.	Handmatig	
	Trenssteken		Versteviging van zakopening enz.	2,0 (1/16)	1,0 – 3,0 (1/16 - 1/8)	0,4 (1/64)	0,3 – 1,0 (1/64 - 1/16)	NEE

1 Druk op .

2 Stel de schaalverdeling op knoopsgatvoet "A" in op de gewenste lengte van het stopwerk en bevestig vervolgens de knoopsgatvoet.

Memo

U kunt de lengte voor de trenzen instellen tussen 5 mm en 28 mm (ca. 3/16 en 1-1/16 inch). Trenzen zijn doorgaans tussen 5 en 10 mm (ca. 3/16 en 3/8 inch) lang. (Dit verschilt naar gelang de toepassing.)

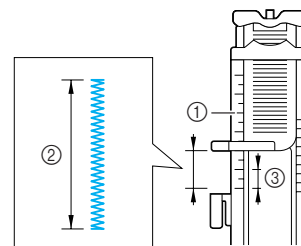

- ① Schaalverdeling van de persvoet
- ② Gemeten waarde
- ③ 5 mm (ca. 3/16 inch)

- 3** Plaats de stof zo dat de zakopening naar u toe beweegt tijdens het naaien. Houd het buitenframe van de knoopsgatvoet naar achteren met uw vinger. Controleer waar de naald het eerst terechtkomt en zet de persvoet omlaag.

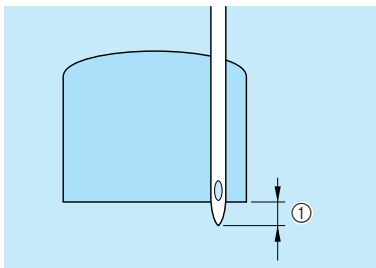
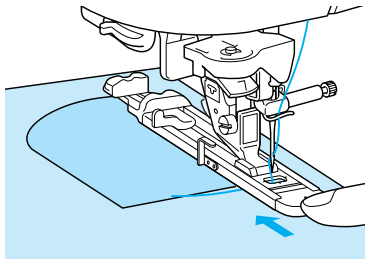

- ① Waar de naald het eerst terechtkomt: 2 mm (ca. 1/16 inch)

Opmerking

- Schuif het buitenframe van de knoopsgatvoet zo ver mogelijk naar achteren zoals op de afbeelding. Laat geen ruimte open achter het deel van de voet dat is aangeduid met een "A". Als u de knoopsgatvoet niet zo ver mogelijk naar achteren schuift, wordt de trens niet in de juiste grootte genaaid.
- Haal de draad onder de persvoet door.

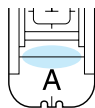

- 4** Zet de knoopsgathendel omlaag.
- * De knoopsgathendel moet achter het metalen uitsteeksel van de knoopsgat staan, zoals aangegeven in de illustratie.

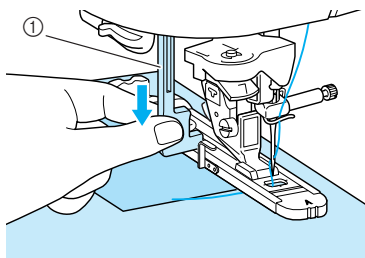

- ① Knoopsgathendel

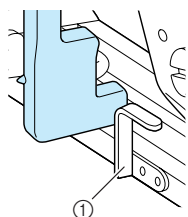

- ① Metalen uitsteeksel

- 5** Houd het uiteinde van de bovendraad losjes vast en begin met naaien.

- * Wanneer u klaar bent met naaien, naait de naaimachine automatisch verstevigingssteken en stopt daarna.
- * Als u de instelling automatisch draadknippen hebt geselecteerd alvorens te gaan naaien, wordt de draad aan het eind van het naaiwerk automatisch afgesneden.

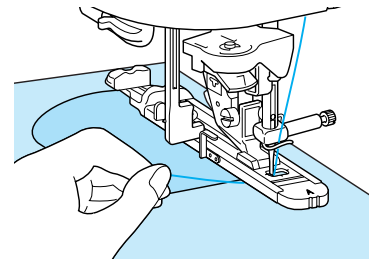

Trenzen op dikke stof

Leg een stuk gevouwen stof of karton naast de stof om de knoopsgatvoet op gelijke hoogte te krijgen met de knoopsgatvoet en het doorvoeren te vergemakkelijken.

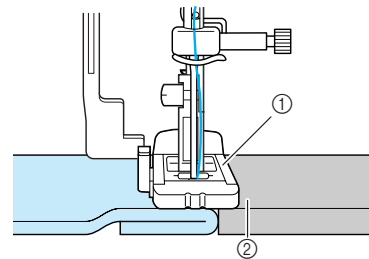

- ① Persvoet
② Dikke stof

Opmerking

Als de stof niet kan worden doorgevoerd omdat deze te dik is, drukt u op **+** in het lengtescherm om de steeklengte groter te maken.

Knopen aanzetten

U kunt knopen met twee of met vier gaten aanzetten.



Opmerking

Zorg dat de instelling automatisch draadknippen niet is geselecteerd wanneer u knopen aanzet.

Steektoets	Steeknaam	Persvoet	Toepassingen	Steekbreedte [mm (inch)]		Steeklengte [mm (inch)]		Tweelingnaald
				Autom.	Handmatig	Autom.	Handmatig	
	Knopen aanzetten		Knopen aanzetten	3,5 (1/8)	2,5 – 4,5 (3/32 - 3/16)	—	—	NEE

1 Druk op

2 Zet de persvoethendel omhoog en maak de accessoiretafel los.

3 Zet de transporteurstandschakelaar omlaag op om de transporteur omlaag te zetten.

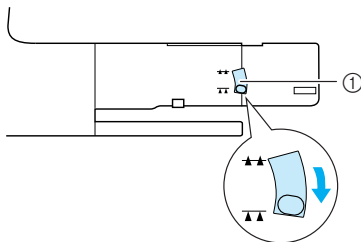

① Transporteurstandschakelaar

4 Bevestig knoopezetvoet "M". Schuif de knoop langs de metalen plaat in de persvoet en zet de persvoethendel omlaag.

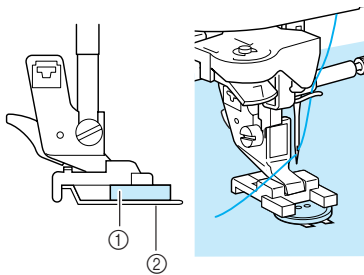

① Knoop
② Metalen plaat

5 Draai het handwiel naar u toe om te controleren dat de naald op de juiste manier door de gaten van de knoop gaat, zonder de knoop te raken.



VOORZICHTIG

- Let op dat de naald tijdens het naaien de knoop niet raakt. De naald kan dan breken en letsel veroorzaken.

6 Houd het uiteinde van de bovendraad losjes vast en begin met naaien.

- * Wanneer u klaar bent met naaien, naait de naaimachine automatisch verstevigingssteken en stopt daarna.
- * Als u de instelling automatisch draadknippen hebt geselecteerd alvorens te gaan naaien, wordt de draad aan het eind van het naaiwerk automatisch afgesneden.



Opmerking

- Om de knoop steviger vast te zetten herhaalt u de hele procedure.
- Stem de steekbreedte af op de afstand tussen de gaten in de knopen.

7 Knip met een schaar de boven- en onderdraad af aan het begin van het naaiwerk. Trek aan de achterkant van de stof de bovendraad omhoog aan het eind van de steken en knoop deze vast aan de onderdraad.

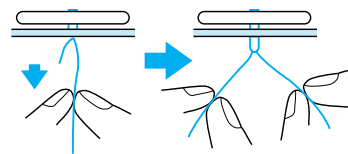

8 Als u de knoop hebt aangezet, zet u de transporteurstandschakelaar op om de transporteur omhoog te zetten.

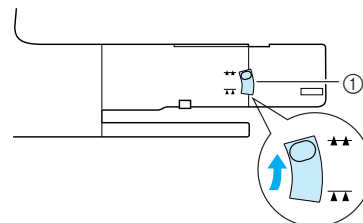

① Transporteurstandschakelaar



3

Naai steken

■ Een knoop met vier gaten aanzetten

Naai de twee gaten aan de voorkant. Zet de persvoethendel omhoog en verplaats de stof zo dat de naald in de twee gaten aan de achterkant gaat. Naai deze gaten op dezelfde wijze.

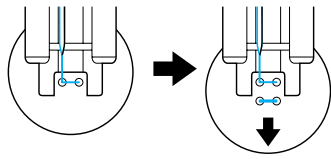

■ Een knoop aanzetten met een knoopvoet

1 Trek de knoopvoethendel naar u toe.

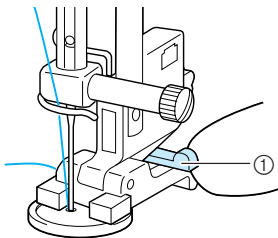

① Knoopvoethendel

2 Als u klaar bent met naaien, trekt u de twee uiteinden van de bovendraad tussen de knoop en de stof vast en windt u ze om de knoopvoet heen. Vervolgens knoopt u ze stevig aan elkaar.

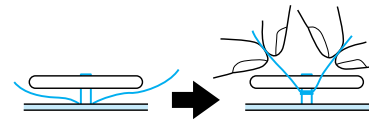

3 Knoop de uiteinden van de onderdraad aan het begin en het eind van het naaiwerk aan de achterkant van de stof aan elkaar.

Oogjes

Oogjes kunt u gebruiken voor gaatjes in riemen en dergelijke toepassingen.

Steektoets	Steeknaam	Persvoet	Toepassingen	Steekbreedte [mm (inch)]		Steeklengte [mm (inch)]		Tweelingnaald
				Autom.	Handmatig	Autom.	Handmatig	
	Oogje		Maken van gaatjes in riemen enz.	7,0 (1/4)	7,0 6,0 5,0 (1/4 15/64 3/16)	7,0 (1/4)	7,0 6,0 5,0 (1/4 15/64 3/16)	NEE

1 Druk op en bevestig persvoet "N".

2 Druk op of op in het breedtescherm of op of op in het lengtescherm om de grootte van het oogje in te stellen.

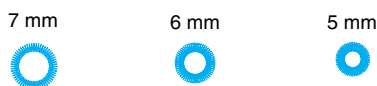
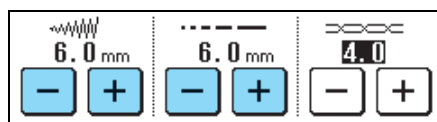

3 Zet de naald omlaag in de stof aan het begin van het naaiwerk. Zet de persvoet omlaag en begin met naaien.

- * Aan het eind van het naaiwerk worden automatisch verstevigingssteken genaaid.
- * Als u de instelling automatisch draadknippen hebt geselecteerd alvorens te gaan naaien, wordt de draad aan het eind van het naaiwerk automatisch afgesneden.

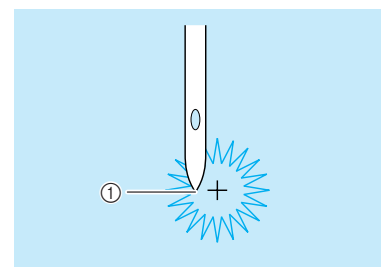

① Beginpunt van het naaien

- 4 Met de gaatjesponser maakt u een gaatje in het midden van het naaiwerk.

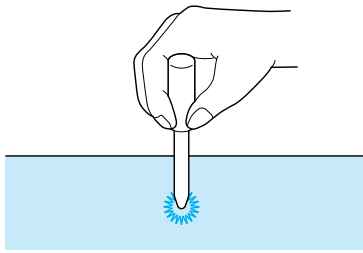

Steken in verschillende richtingen naaien (rechte steek en zigzagsteek)

Voor het opzetten van stukken of emblemen op broekspijpen, hemdmouwen enz.

Memo

Leid de vrije arm door een pijpvormig stuk stof en naai in de volgorde die is aangegeven in de illustratie.

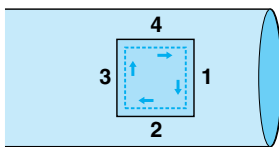

- 1 Verwijder de accessoiretafel om te kunnen werken met de vrije arm.

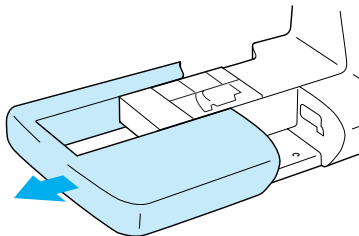

- 2 Leid de vrije arm door de stof.

- 3 Druk op  en bevestig persvoet "N".

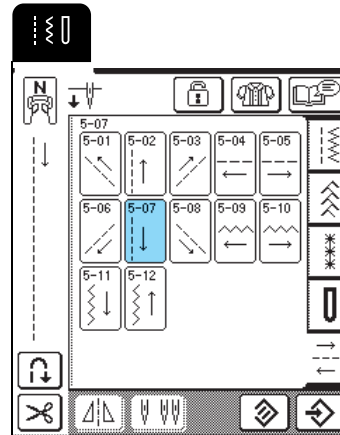

Memo

Meer bijzonderheden over de steekpatronen vindt u in de STEEKINSTELLINGENTABEL aan het eind van deze handleiding.

- 4 Plaats de naald in de stof waar u wilt beginnen met naaien en naai naad 1.

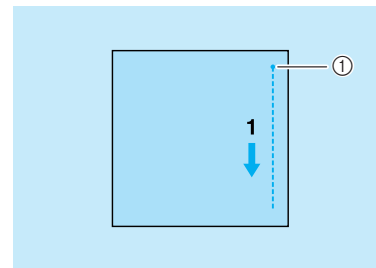

① Beginpunt van het naaien

- 5 Druk op  en naai naad 2.

* De stof zal zich zijwaarts verplaatsen. Leid de stof dus met de hand, zodat u recht blijft naaien.

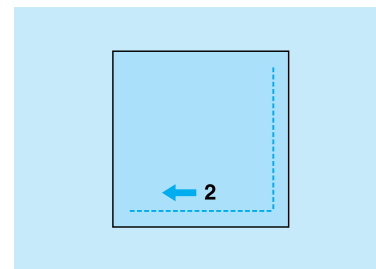

- 6 Druk op  en naai naad 3.

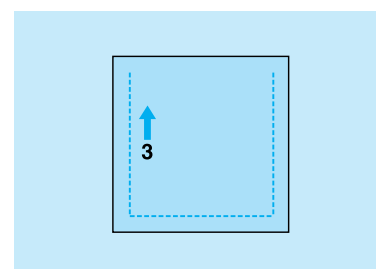

3

Naaijsteken

7 Druk op  en naai naad 4.

* De stof zal zich zijwaarts verplaatsen. Leid de stof dus met de hand, zodat u recht blijft naaien.

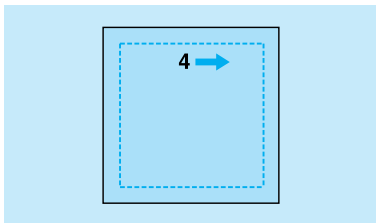

Memo

Bij het naaien van steken in verschillende richtingen kunt u ook zigzagsteken gebruiken.

Rits inzetten

Rits in het midden

Voor tassen en andere vergelijkbare toepassingen.

1 Druk op .

* Controleer of u de rechte steek hebt geselecteerd met de middelste naaldstand.

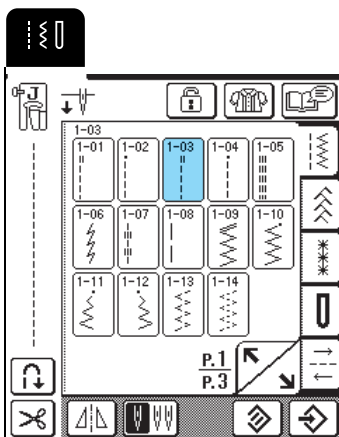

Memo

Meer bijzonderheden over de steekpatronen vindt u in de STEEKINSTELLINGENTABEL aan het eind van deze handleiding.

2 Bevestig persvoet "J", naai rechte steken tot aan de ritsopening en naai vervolgens rijgsteken naar de rand van de stof.

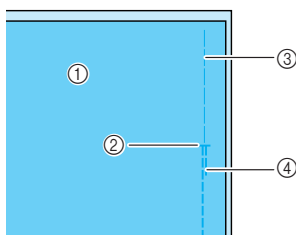

- ① Achterkant van de stof
- ② Einde ritsopening
- ③ Rijgsteken
- ④ Achteruit naaien

3 Druk de marge open, plaats de naad op één lijn met het midden van de rits en rijg de rits op z'n plaats.

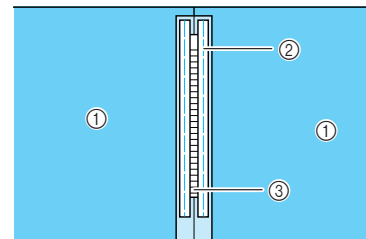

- ① Achterkant van de stof
- ② Rijgsteken
- ③ Tandem van de rits

4 Verwijder persvoet "J" en bevestig de pen op de rechterkant van ritsvoet "I" aan de persvoethouder.

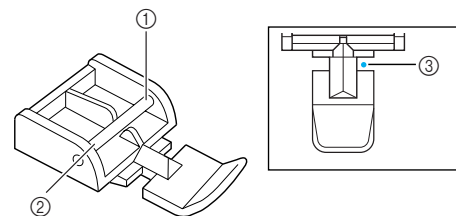

- ① Rechterkant
- ② Linkerkant
- ③ Waar de naald de stof in gaat

! VOORZICHTIG

- Bij gebruik van ritsvoet "I" moet u erop letten dat de rechte steek en de middelste naaldstand geselecteerd zijn. Draai het handwiel om te controleren of de naald de persvoet raakt. Als er een andere steek geselecteerd is, raakt de naald de persvoet. Hierdoor kan de naald breken en letsel veroorzaken.

5 Naai afwerksteken rond de rits en verwijder de rijgsteken.

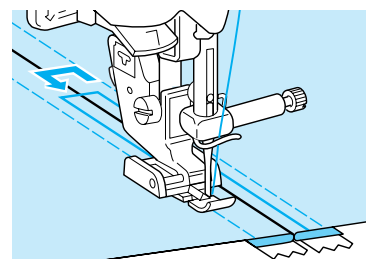

! VOORZICHTIG

- Let op dat de naald de rits tijdens het naaien niet raakt. Als de naald de rits raakt, kan de naald breken en letsel veroorzaken.

■ Zijrits

Voor zijritsen in rokken of jurken.

1 Druk op .

* Controleer of u de rechte steek hebt geselecteerd met de middelste naaldstand.

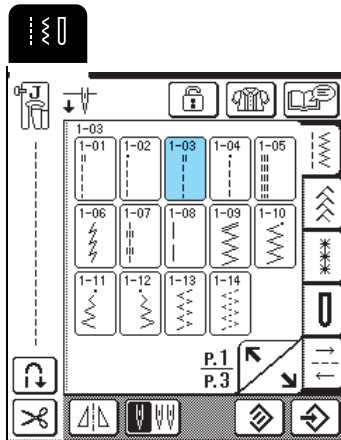

2 Bevestig persvoet "J", naai rechte steken tot aan de ritsopening en naai vervolgens rijgsteken naar de rand van de stof.

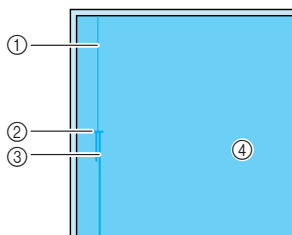

- ① Rijgsteken
- ② Einde ritsopening
- ③ Achteruit naaien
- ④ Achterkant van de stof

3 Druk de marge open en plaats de binnenrand van het kledingstuk langs de tanden van de rits, terwijl u 3 mm (ca. 1/8 inch) naairuimte overlaat.

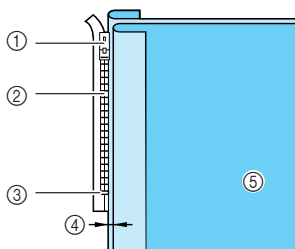

- ① Trekker van de rits
- ② Tandens van de rits
- ③ Einde ritsopening
- ④ 3 mm (ca. 1/8 inch)
- ⑤ Achterkant van de stof

4 Verwijder persvoet "J" en bevestig de persvoethouder aan de pen op de rechterkant van ritsvoet "I".

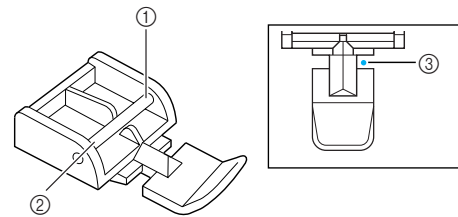

- ① Rechterkant
- ② Linkerkant
- ③ Waar de naald de stof in gaat

! VOORZICHTIG

- Bij gebruik van ritsvoet "I" moet u erop letten dat de rechte steek en de middelste naaldstand geselecteerd zijn. Draai het handwiel om te controleren of de naald de persvoet raakt. Als er een andere steek geselecteerd is, raakt de naald de persvoet. Hierdoor kan de naald breken en letsel veroorzaken.

5 Plaats de persvoet zo dat 3 mm (ca. 1/8 inch) overblijft.

6 Vanaf het eind van de ritsopening naait u tot ongeveer 50 mm (ca. 2 inch) vanaf de rand van de stof. Vervolgens stopt u de machine.

7 Trek de trekker van de rits voorbij de persvoet en naai verder tot de rand van de stof.

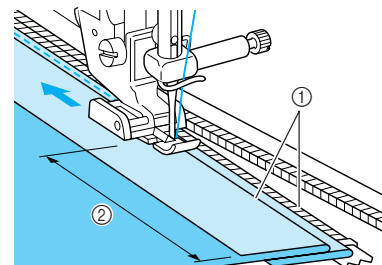

- ① 3 mm (ca. 1/8 inch)
- ② 50 mm (ca. 2 inch)

! VOORZICHTIG

- Let op dat de naald de rits tijdens het naaien niet raakt. Als de naald de rits raakt, kan de naald breken en letsel veroorzaken.



3

Naaisteken

- 8** Sluit de rits, draai de stof om zodat de voorkant naar boven komt en rijg de andere kant van de rits aan de stof.

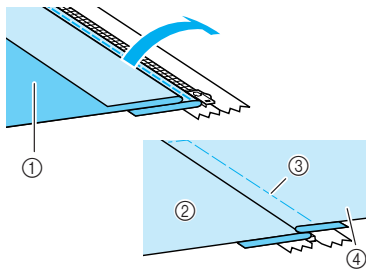

- ① Voorkant van kledingstuk (achterkant van de stof)
- ② Achterkant van kledingstuk (voorkant van stof)
- ③ Rijgsteken
- ④ Voorkant van kledingstuk (voorkant van stof)

- 9** Verwijder de persvoet en bevestig de pen op de linkerkant van de ritsvoet aan de persvoethouder.

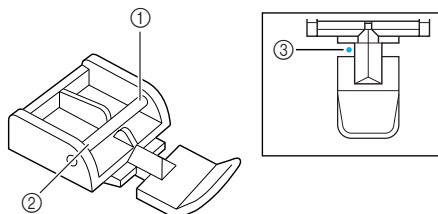

- ① Rechterkant
- ② Linkerkant
- ③ Waar de naald de stof in gaat

- 10** Plaats de stof zo dat de linkerrand van de persvoet de rand van de tanden van de rits raakt.

- 11** Naai achteruitsteken aan de bovenkant van de rits en ga daarna door met naaien.

- 12** Stop met naaien ongeveer 50 mm (ca. 2 inch) van de rand van de stof. Laat de naald in de stof steken en verwijder de rijgsteken.

- 13** Open de rits en naai de rest van de naad.

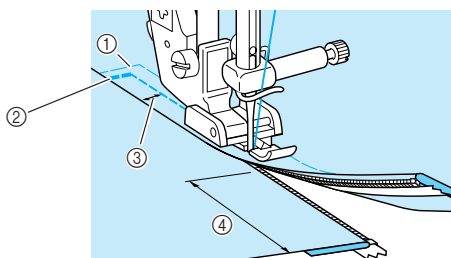

- ① Rijgsteken
- ② Achteruit naaien
- ③ 7 tot 10 mm (ca. 1/4 tot 3/8 inch)
- ④ 50 mm (ca. 2 inch)



Hoofdstuk 4

Lettersteken en decoratieve steken

STEEKPATRONEN KIEZEN	88
■ Stekenoverzichten	88
Decoratieve steekpatronen/7 mm-decoratieve-steekpatronen/Satijnsteekpatronen/ 7 mm-satijnsteekpatronen/kruissteekpatronen/decoratieve naasteekpatronen kiezen	89
Letterpatronen	89
STEEKPATRONEN NAAIEN	91
Aantrekkelijke afwerkingen naaien	91
Standaard naaiwerkzaamheden.....	91
Patronen aanpassen.....	92
STEEKPATRONEN BEWERKEN	94
■ Functies van de toetsen.....	94
Patroongrootte wijzigen.....	95
Lengte van steekpatronen wijzigen (alleen 7 mm-satijnsteekpatronen).....	95
Verticaal gespiegeld patroon maken	95
Horizontaal gespiegeld patroon maken.....	95
Enkele/meerdere steken kiezen	96
Steekdichtheid wijzigen (alleen satijnsteekpatronen)	96
STEEKPATRONEN COMBINEREN	97
Alvorens patronen te combineren	97
Patronen uit verschillende categorieën combineren	97
Steekpatronen van verschillende grootte combineren.....	98
Steekpatronen van verschillende richtingen combineren	99
Steekpatronen van verschillende lengten combineren	100
Stappatronen creëren (alleen 7 mm-satijnsteekpatronen)	101
■ Voorbeelden van patrooncombinaties	102
GEBRUIK VAN DE GEHEUGENFUNCTIE	103
Voorzorgsmaatregelen steekgegevens	103
■ Soorten steekgegevens die u kunt gebruiken	103
■ U kunt computers en besturingssystemen met de volgende specificaties gebruiken.....	103
■ Voorzorgsmaatregelen voor het maken en opslaan van steekgegevens op de computer.....	103
■ Handelsmerken	103
Steekpatronen opslaan in het geheugen van de machine	103
■ Als het geheugen vol is	104
Steekpatronen opslaan op de computer	105
Steekpatronen ophalen uit het geheugen van de machine.....	106
Steekpatronen ophalen van de computer	107

STEKPATRONEN KIEZEN

■ Stekenoverzichten

Druk op  om het hieronder getoonde scherm weer te geven.

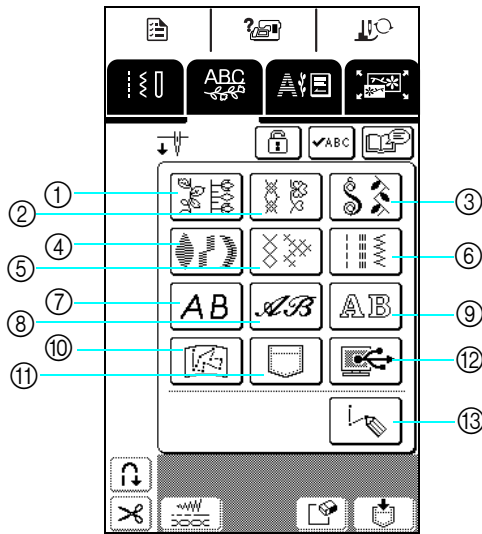

- ① Decoratieve steekpatronen
- ② 7 mm-decoratieve-steekpatronen
- ③ Satijnsteekpatronen
- ④ 7 mm-satijnsteekpatronen
- ⑤ Kruissteekpatronen
- ⑥ Decoratieve naaisteekpatronen
- ⑦ Letterpatronen (gotisch)
- ⑧ Letterpatronen (handschrift)
- ⑨ Letterpatronen (omrand)
- ⑩ Patronen die zijn opgeslagen in "MY CUSTOM STITCH™" (zie pagina 173)
- ⑪ Patronen die zijn opgeslagen in het geheugen van de machine (zie pagina 106)
- ⑫ Patronen die zijn opgeslagen op de computer (zie pagina 107)
- ⑬ Druk op deze toets om uw eigen steken te creëren met de functie "MY CUSTOM STITCH™" (zie pagina 166).

Druk op  om naar de vorige of volgende pagina te gaan.

* De patronen in scherm ②, ④ en ⑥ hebben een steekbreedte van 7 mm of minder. U kunt zowel de steeklengte als de steekbreedte aanpassen.

<p>① Decoratieve steekpatronen</p>	<p>② 7 mm-decoratieve-steekpatronen</p>	<p>③ Satijnsteekpatronen</p>	<p>④ 7 mm-satijnsteekpatronen</p>	<p>⑤ Kruissteekpatronen</p>
<p>⑥ Decoratieve naaisteekpatronen</p>	<p>⑦ Letterpatronen (gotisch)</p>	<p>⑧ Letterpatronen (handschrift)</p>	<p>⑨ Letterpatronen (omrand)</p>	

Opmerking

Wanneer het scherm is vergrendeld () kunt u geen andere toets dan  en de

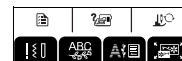



toetsen bedienen.

Decoratieve steekpatronen/ 7-mm-decoratieve-steekpatronen/ Satijnsteekpatronen/ 7 mm-satijnsteekpatronen/ kruissteekpatronen/decoratieve naasteekpatronen kiezen

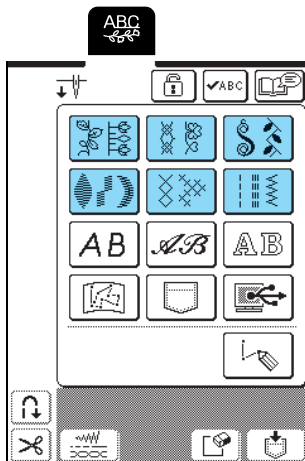
- 1** Druk op  en vervolgens op de toets voor de categorie met het patroon dat u wilt naaien.



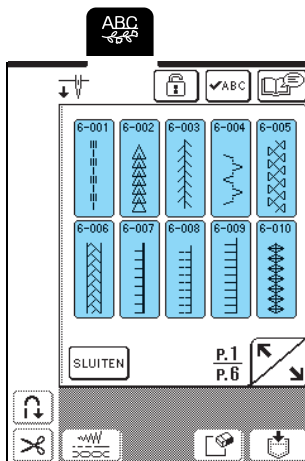

- 2** Kies het steekpatroon dat u wilt naaien.

- * Druk op  om naar de volgende pagina te gaan.
- * Druk op  om naar de vorige pagina te gaan.
- * Druk op  om terug te keren naar het scherm met patrooncategorieën.



→ Een afbeelding van het geselecteerde steekpatroon wordt weergegeven onder het symbool van de juiste persvoet.

- 3** Als u patronen wilt combineren selecteert u het volgende patroon.

- * Druk op  om de gekozen patrooncombinatie te selecteren.
- * Hebt u het verkeerde patroon gekozen, druk dan op  om het patroon te wissen en selecteer het nieuwe steekpatroon.

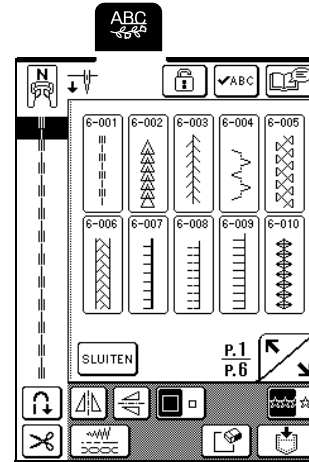

Letterpatronen

Drie letterpatronen zijn beschikbaar in verschillende soorten opmaak. Het kiezen van een letter gaat voor alle soorten opmaak op dezelfde manier.

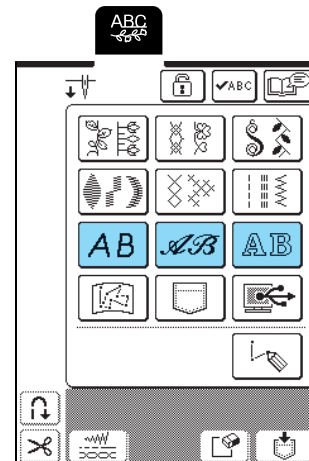

- 1** Druk op  en druk vervolgens op de toets voor de letteropmaak die u wilt naaien.



4

Lettersteken en decoratieve steken

2 Druk op     om een keuzeschermb van letters weer te geven. Selecteer vervolgens een letter. Herhaal deze stap tot u alle letters hebt geselecteerd.

- * Hebt u de verkeerde letter geselecteerd, druk dan op  om de letter te verwijderen en kies vervolgens de juiste letter.
- * Wilt u een andere opmaak, druk dan op  en kies de nieuwe opmaak.
- * Druk op  om de gekozen letters te controleren.

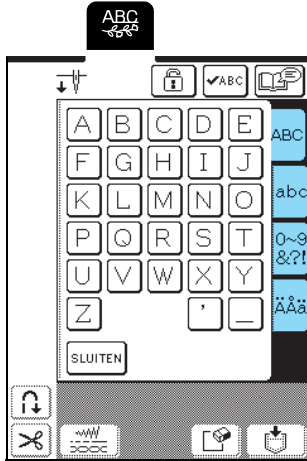

→ Een afbeelding van de geselecteerde letters wordt weergegeven onder het symbool van de juiste persvoet.

Voorbeeld: Hoe u “Bus” selecteert

1 Druk op .

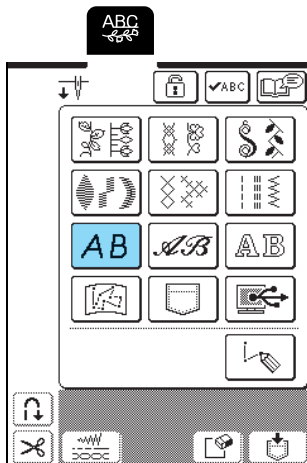

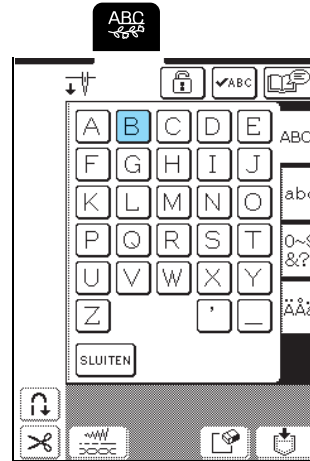

2 Druk op .



3 Druk op .



4 Druk op  en vervolgens op .



→ “Bus” verschijnt.

* U kunt maximaal 70 letters combineren.

STEEKPATRONEN NAAIEN

Aantrekkelijke afwerkingen naaien

Opmerking

- Bij het naaien van letters en decoratieve steken kunt u onderstaande tabel raadplegen voor de juiste combinatie van stoffen, naald en draad om het mooiste resultaat te krijgen.
- Andere factoren, zoals het soort stof, de dikte van de stof en het soort steunstof, zijn ook van invloed op de kwaliteit van het naaiwerk. Naai daarom een paar proefsteken, voordat u aan het echte werk begint.
- Bij het naaien van satijnsteken kunnen de steken gaan trekken of opbollen. Bevestig daarom een steunstof.
- Leid de stof tijdens het naaien met uw handen, zodat deze recht wordt ingevoerd.

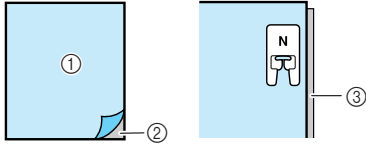
Stof	Bij het naaien op stretchstof, lichte stof of grof geweven stof bevestigt u eerst steunstof aan de achterkant van de stof. Als u geen steunstof wilt gebruiken, plaats dan de stof op een stuk dun papier, zoals overtrekpapier.
	
Draad	#50 - #60
Naald	Met lichte stof, normale stof of stretchstof: Brother ballpointnaald (goudkleurig) Met zware stof: naaimachinaal voor huishoudelijk gebruik 90/14
Persvoet	Monogramvoet "N". Een andere persvoet kan slechtere resultaten geven.



4

Lettersteken en decoratieve steken

Standaard naaiwerkzaamheden

- 1 Selecteer een steekpatroon.
- 2 Bevestig persvoet "N".
- 3 Plaats de stof onder de persvoet, trek de bovendraad onder de persvoet en naar de zijkant en zet de persvoethendel omlaag.

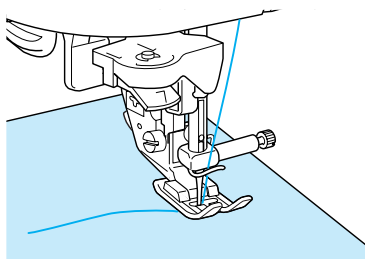

- 4 Houd de Achteruit/verstevigingssteektoets ingedrukt om verstevigingssteken te naaien en druk vervolgens op de Start/stoptoets om te starten met naaien.

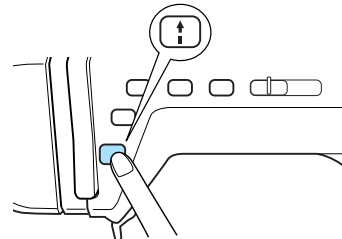

⚠ VOORZICHTIG

- Als u 7 mm-satijnsteken naait en de steken gaan opbollen, maakt u de steeklengte groter. Naait u toch verder, terwijl de steken opbollen, dan kan de naald buigen of breken (zie "Steeklengte aanpassen" op pagina 42).

📖 Memo

Als u tijdens het naaien de stof duwt of trekt, kan het patroon verkeerd worden genaaid. Afhankelijk van het patroon kan er, behalve naar voren en naar achteren, ook een beweging naar links en naar rechts plaatsvinden. Leid de stof daarom tijdens het naaien met uw handen, zodat deze recht wordt ingevoerd.

- 5** Druk op de Start/stoptoets om de machine te stoppen en vervolgens op de Achteruit/verstevigingssteektoets om verstevigingssteken te naaien.

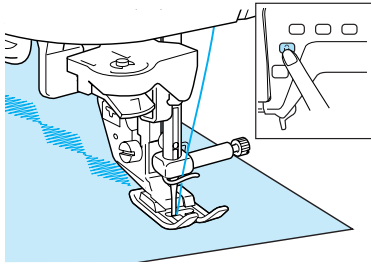

Memo

- Wanneer u letterpatronen naait, worden automatisch verstevigingssteken genaaid aan het eind van het naaiwerk waarna de machine stopt (De machine is automatisch zo ingesteld dat verstevigingssteken worden genaaid aan het begin en eind van elke letter.)

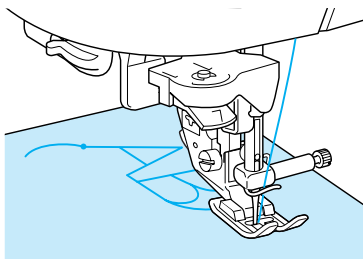

- Als u klaar bent met naaien, knipt u het overtollige stuk draad af.

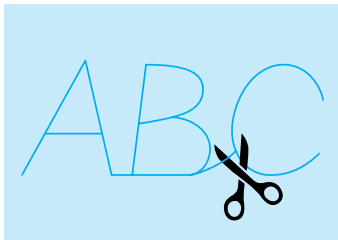





Opmerking

Bij het naaien van sommige patronen blijft de naald in de omhoog staan terwijl de stof wordt doorgevoerd. Dit wordt veroorzaakt door het scheidingsmechanisme van de naaldstang dat bij deze machine werkt. Wanneer dit gebeurt, hoort u een ander soort klikgeluid dan het geluid tijdens het naaien. Dit is een normaal geluid en duidt niet op een defect.

Patronen aanpassen

Het resultaat is afhankelijk van het soort stof, de dikte van de stof, de naaisnelheid, of er al dan niet steunstof wordt gebruikt. Bent u niet tevreden over het resultaat,

druk dan op  en voer de volgende aanpassing uit bij dezelfde naaisituatie als uw naaiwerk. Als het patroon nog niet goed is uitgelijnd nadat u het hebt aangepast met  geselecteerd, past u elk patroon afzonderlijk aan.

- 1** Druk op  en druk vervolgens op  op p. 6 van het scherm.

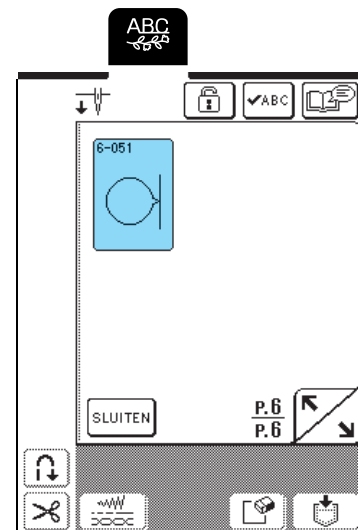

- 2** Bevestig persvoet "N" en naai het patroon.

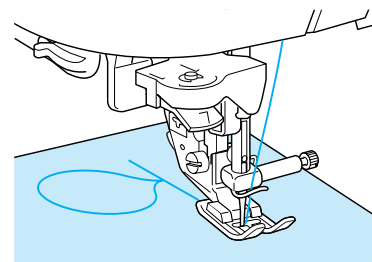

- 3** Vergelijk het genaaide patroon met de volgende illustratie.

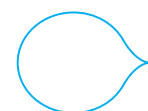

4 Druk op .

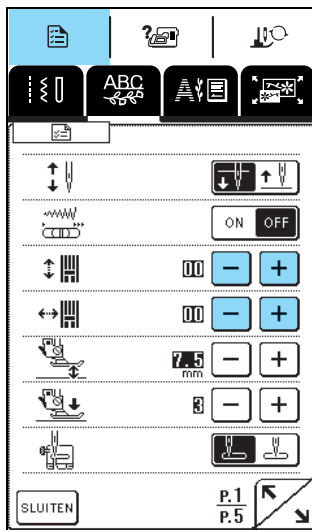

Als de steken te dicht op elkaar zitten:

Druk op  in het scherm VERTICALE FIJNAFSTELLING.

Telkens wanneer u op de toets drukt, verhoogt u de waarde en maakt u het patroon langer.



Als het patroon is uitgerekt:

Druk op  in het scherm VERTICALE FIJNAFSTELLING.

Telkens wanneer u op de toets drukt, verlaagt u de waarde en maakt u het patroon korter.



Als het patroon naar links helt:

Druk op  in het scherm HORIZONTALE FIJNAFSTELLING.

Telkens wanneer u op de toets drukt, verhoogt u de waarde en verschuift u het patroon naar rechts.

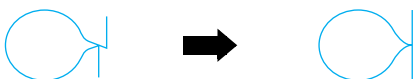

Als het patroon naar rechts helt:

Druk op  in het scherm HORIZONTALE FIJNAFSTELLING.

Telkens wanneer u op de toets drukt, verlaagt u de waarde en verschuift u het patroon naar links.



5 Naai het steekpatroon nogmaals. Als het patroon nog niet goed wordt genaaid, past u het opnieuw aan. Blijf het patroon aanpassen tot u tevreden bent met het resultaat.



Memo

U kunt naaien terwijl het scherm met de instellingen op de display staat.

6 Wanneer het patroon goed is genaaid, past u het niet meer aan. Druk op  om terug te gaan naar het vorige scherm.



4

Lettersteken en decoratieve steken

STEKPATRONEN BEWERKEN

Met de bewerkfuncties kunt u patronen in allerlei opzichten veranderen, bijvoorbeeld vergroten, verkleinen en draaien, zodat u een spiegelbeeld krijgt.



Memo

Naar gelang het patroon dat u hebt geselecteerd, zijn mogelijk niet alle bewerkfuncties beschikbaar.

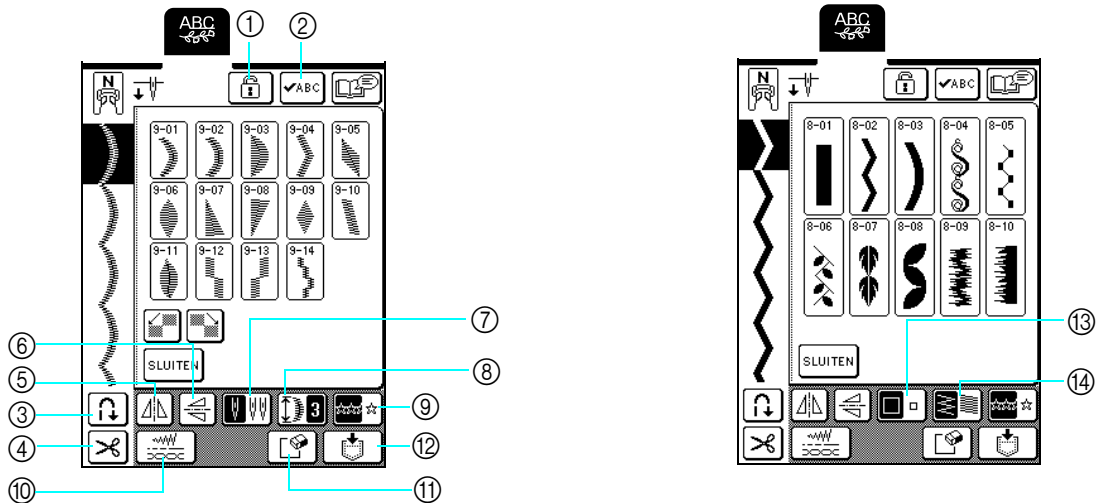

Functies van de toetsen

Nr.	Toets	Naam	Functie	Pagina
①		Schermvergrendeltoets	Druk op deze toets om het scherm te vergrendelen. Wanneer het scherm vergrendeld is, zijn de diverse instellingen, zoals de steekbreedte en de steeklengte, vergrendeld. U kunt deze dan niet wijzigen. Druk opnieuw op deze toets om de instellingen te ontgrendelen.	45
②		Patroonafbeeldingtoets	Met deze toets controleert u een afbeelding van de geselecteerde patronen (letters).	89, 90
③		Automatische verstevigingssteektoets	Druk op deze toets om de instelling Automatische verstevigingssteek te selecteren. Als u deze instelling selecteert voordat u gaat naaien, naait de machine automatisch verstevigingssteken aan het begin en het eind van het naaiwerk. Druk opnieuw op deze toets om de instelling te annuleren.	43
④		Automatische draadkniptoets	Druk op deze toets om de instelling Automatisch draadknippen te selecteren. Als u deze instelling selecteert voordat u gaat naaien, snijdt de machine automatisch de draad af aan het eind van het naaiwerk. Druk opnieuw op deze toets om de instelling te annuleren.	44
⑤		Horizontale spiegeltoets	Druk op deze toets om een horizontaal spiegelbeeld te maken van het gekozen steekpatroon.	95
⑥		Verticale spiegelbeeldtoets	Met deze toets maakt u een verticaal spiegelbeeld van het gekozen steekpatroon.	95
⑦		Enkele/tweelingnaaldtoets	Met deze toets selecteert u de instelling voor naaien met de tweelingnaald. Telkens wanneer u op deze toets drukt, schakelt de instelling tussen die voor naaien met een enkele naald en naaien met de tweelingnaald.	31
⑧		Verlengtoets	Als een 7 mm-satijnsteekpatroon is geselecteerd, kunt u met deze toets kiezen uit vijf instellingen om de patroonlengte te wijzigen zonder de zigzagbreedte of steeklengte te veranderen.	95
⑨		Enkele/meerdere stekentoets	Met deze toets schakelt u tussen het patroon eenmaal of meerdere malen naaien.	96
⑩		Steekinstellingentoets	Met deze toets wijzigt u de steekbreedte, steeklengte en draadspanning voor het geselecteerde patroon. Normaliter heeft de machine standaardinstellingen.	42
⑪		Wissentoets	Als u per ongeluk het onjuiste patroon hebt gekozen, kunt u het met deze toets wissen. Als u patronen hebt gecombineerd, wist u telkens wanneer u op deze toets drukt, het laatste patroon in de combinatie.	89, 90
⑫		Geheugentoets	Druk op deze toets om de patrooncombinatie op te slaan.	103
⑬		Groottetoets	Druk op deze toets na het selecteren van een patroon om de grootte te wijzigen (groot of klein).	95
⑭		Draaddichtheidstoets	Met deze toets kunt u na het kiezen van een patroon de steekdichtheid van het patroon wijzigen.	96

Patroongrootte wijzigen

Na het selecteren van een steekpatroon drukt u op  totdat het patroon de gewenste grootte heeft.

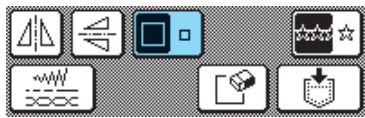

Memo

- Steekpatronen die u opgeeft nadat u de patroongrootte hebt gewijzigd, worden toegevoegd in de geselecteerde grootte, totdat u deze weer wijzigt.
- Als u steekpatronen hebt gecombineerd, kunt u de grootte van steekpatronen niet meer wijzigen.

Ware grootte

L



S



Lengte van steekpatronen wijzigen (alleen 7 mm-satijnsteekpatronen)

Als u 7 mm-satijnsteekpatronen kiest, kunt u de patroonlengte wijzigen zonder de zigzagbreedte of steeklengte te wijzigen. Nadat u een steekpatroon hebt geselecteerd drukt u op  om een van de vijf beschikbare instellingen te kiezen.



Verticaal gespiegeld patroon maken

Nadat u een steekpatroon hebt geselecteerd, drukt u op  om het patroon verticaal te draaien.

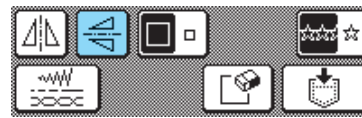

Horizontaal gespiegeld patroon maken

Als u een steekpatroon hebt gekozen, drukt u op  om het patroon horizontaal te draaien.

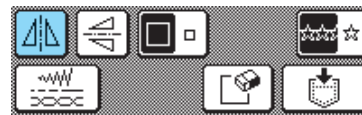

4



Lettersteken en decoratieve steken

Enkele/meerdere steken kiezen

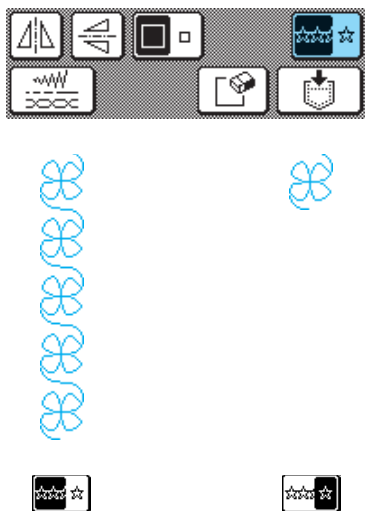
Druk op  om te kiezen of het patroon herhaald of eenmaal wordt genaaid.



Memo



Als u op  drukt tijdens het naaien, verandert de toets in . Daarna naait de machine automatisch één kopie van het patroon en stopt dan automatisch.

Steekdichtheid wijzigen (alleen satijnsteekpatronen)

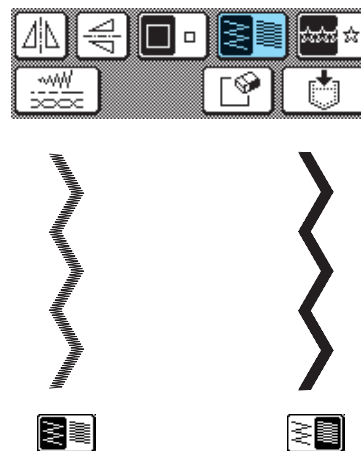
Na het kiezen van een steekpatroon drukt u op  totdat de gewenste steekdichtheid is geselecteerd.



VOORZICHTIG

- Als de steken opbollen wanneer de steekdichtheid is gewijzigd in , herstelt u de steekdichtheid tot . Als u toch doorgaat met naaien terwijl de steken opbollen, kan de naald buigen of breken.

Memo

- Steekpatronen die u opgeeft nadat u de steekdichtheid hebt gewijzigd, worden toegevoegd op de geselecteerde dichtheid, totdat u deze weer wijzigt.
- Als u steekpatronen hebt gecombineerd kunt u de steekdichtheid van steekpatronen niet meer wijzigen.

STEEKPATRONEN COMBINEREN

U kunt allerlei soorten steekpatronen combineren, zoals lettersteken, kruissteken, satijnsteken of steken die u ontwerpt met de functie MY CUSTOM STITCH (zie hoofdstuk 7 voor informatie over MY CUSTOM STITCH). Ook kunt u steekpatronen van verschillende grootte, gespiegelde patronen en andere combineren.

Alvorens patronen te combineren

Opmerking

- Wanneer u steekpatronen combineert, wordt de machine doorgaans ingesteld om het patroon eenmaal te naaien. Als u de gecombineerde steekpatronen herhaald wilt naaien, combineert u de patronen en drukt u vervolgens op .
- Als u steekpatronen hebt gecombineerd, kunt u instellingen (zoals grootte en richting) voor deze steekpatronen niet meer wijzigen. Als u patronen wilt vergroten/verkleinen of een andere richting geven, moet u de instellingen voor elk patroon opgeven wanneer u deze toevoegt aan de combinatie.

Patronen uit verschillende categorieën combineren

Voorbeeld:



1 Druk op .

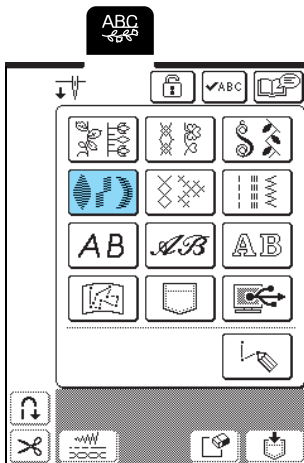

2 Druk op .

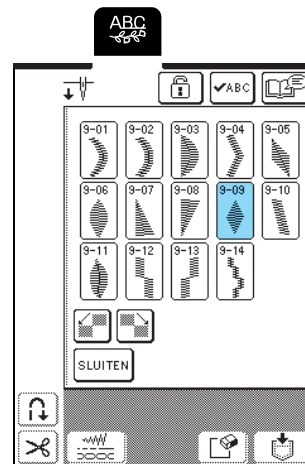

3 Druk op .

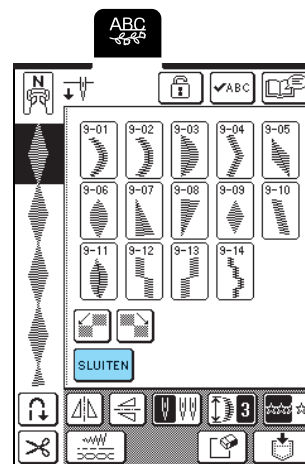

→ Het scherm met patrooncategorieën verschijnt.



4

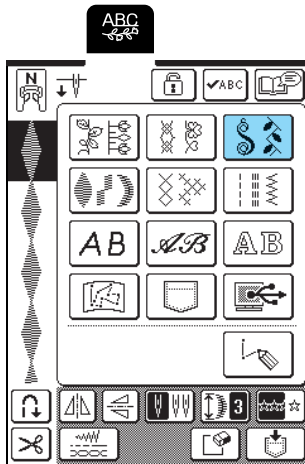

Lettersteken en decoratieve steken

4 Druk op .



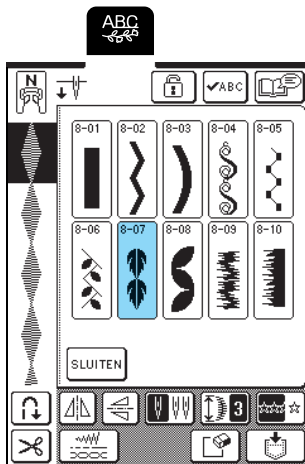

5 Druk op .

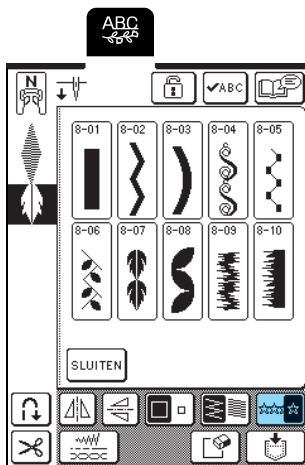

6 Als u het patroon herhaald wilt naaien drukt u op  zodat het verschijnt als .



 **Memo**

- Druk op  als u het laatste ingevoerde patroon wilt wissen. Er wordt telkens één patroon gewist.
- Als u de hele patrooncombinatie niet kunt weergeven, drukt u op  om een afbeelding van het patroon te bekijken. Druk op  om terug te gaan naar het vorige scherm.

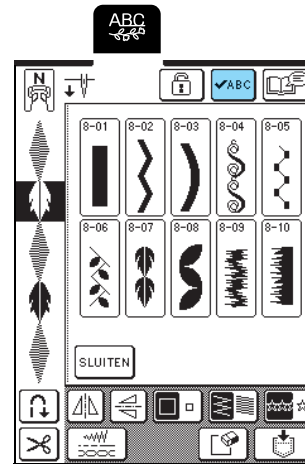

→ De afbeelding van het patroon verschijnt.

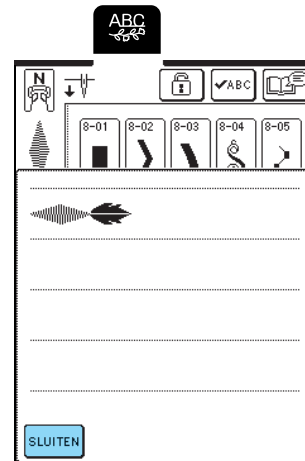

Steekpatronen van verschillende grootte combineren

Voorbeeld:



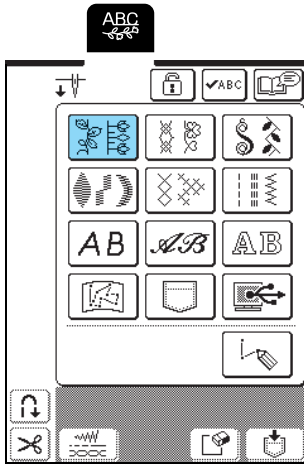

1 Druk op .

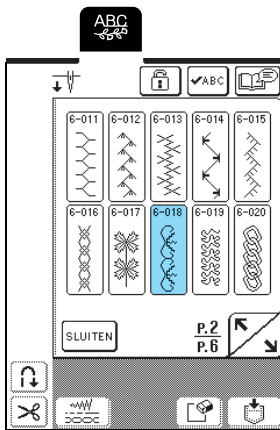

2 Druk op .



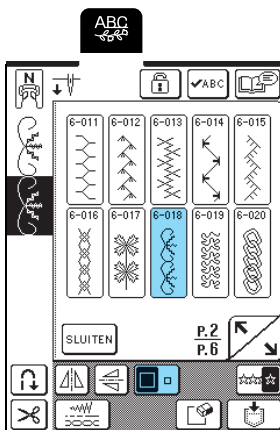

→ Het grotere patroon verschijnt.

3 Druk opnieuw op  en vervolgens op  zodat het verschijnt als .



→ Het tweede patroon wordt kleiner weergegeven.

4 Als u het patroon herhaald wilt naaien drukt u op  zodat het verschijnt als .

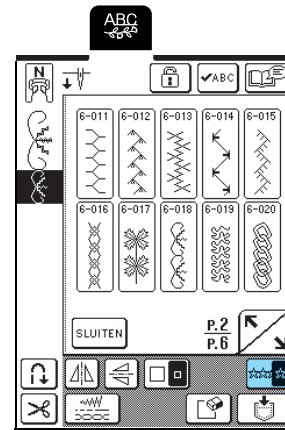

→ De combinatie wordt weergegeven als herhaalpatroon.

Steekpatronen van verschillende richtingen combineren

Voorbeeld:



1 Druk op .

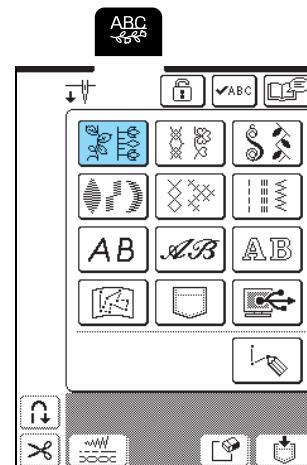

4

Lettersteken en decoratieve steken

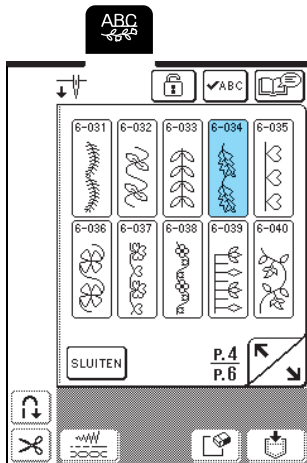

2 Druk op .

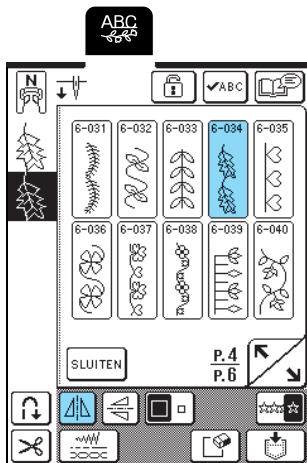

3 Druk opnieuw op  en vervolgens op  zodat het verschijnt als .



→ Het tweede patroon wordt gedraaid langs een verticale as.

4 Als u het patroon herhaald wilt naaien drukt u op  zodat het verschijnt als .

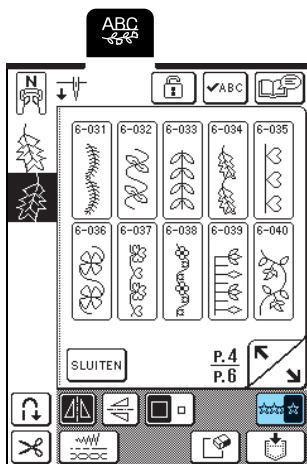

→ De combinatie wordt weergegeven als herhaalpatroon.

Steekpatronen van verschillende lengten combineren

1 Druk op .

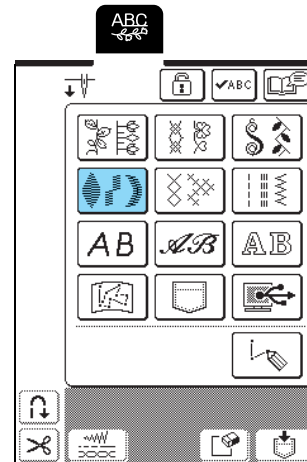

2 Druk opnieuw op  en vervolgens eenmaal op  zodat het verschijnt als .

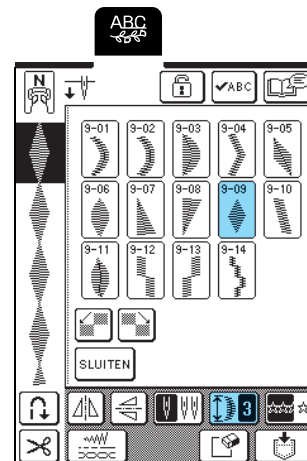

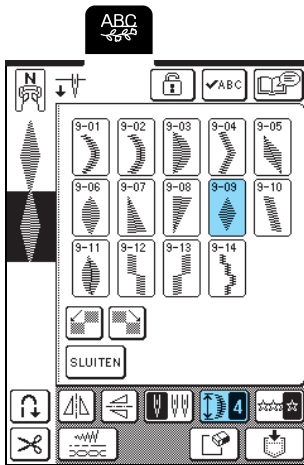

→ Het patroon wordt weergegeven met lengte 4.

- 3 Druk opnieuw op  en vervolgens drie maal op  zodat het verschijnt als .



→ Het tweede patroon wordt weergegeven met lengte 2.

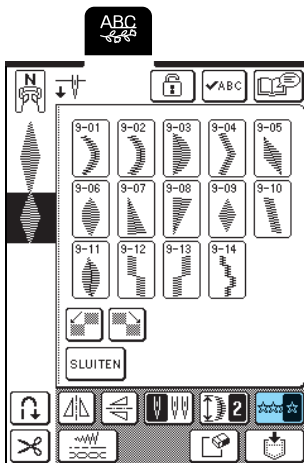

- 4 Als u het patroon herhaald wilt naaien drukt u op  zodat het verschijnt als .



→ De combinatie wordt weergegeven als herhaalpatroon.

Stappatronen creëren (alleen 7 mm-satijnsteekpatronen)

Steekpatronen die worden verschoven om een stappatroon te creëren heten stappatronen.

U kunt stappatronen creëren door 7mm-satijnsteekpatronen te verschuiven met  en .

Druk eenmaal op  om het steekpatroon met de helft van de breedte van het steekpatroon naar links te verschuiven.

Druk eenmaal op  om het steekpatroon met de helft van de breedte van het steekpatroon naar rechts te verschuiven.

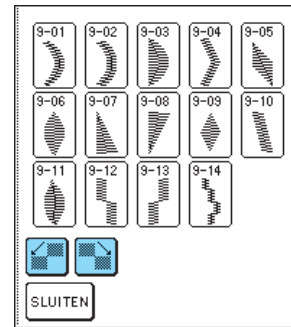

Voorbeeld:



- 1 Druk op .

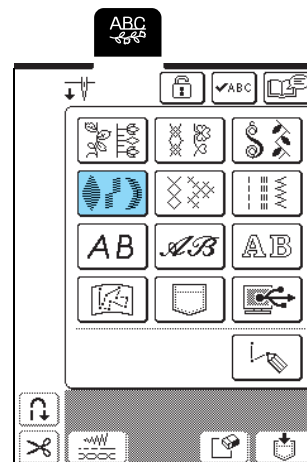

4

Lettersteken en decoratieve steken

2 Druk op  en vervolgens op .

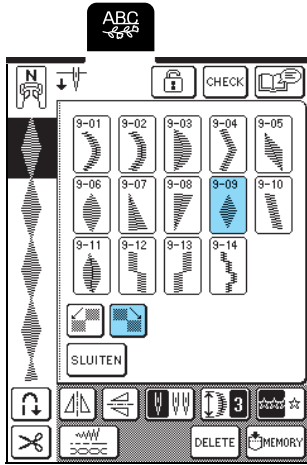

→ Het volgende patroon wordt naar rechts verplaatst.

3 Druk opnieuw op  en vervolgens op .

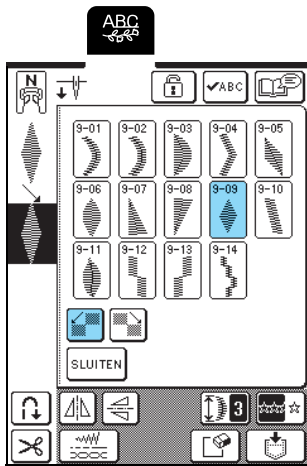

4 Druk op  zodat de toets er zo uitziet:

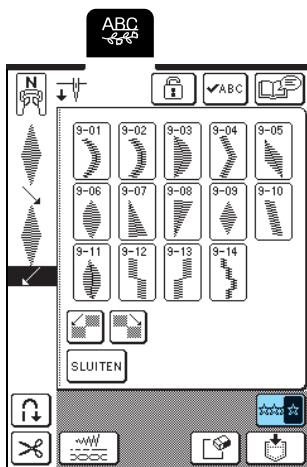

→ De combinatie wordt weergegeven als herhaalpatroon.

Voorbeelden van patrooncombinaties

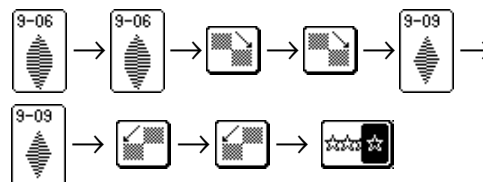
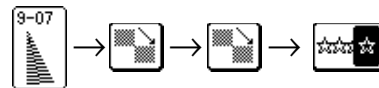
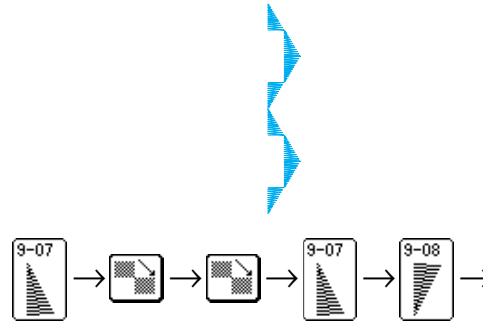
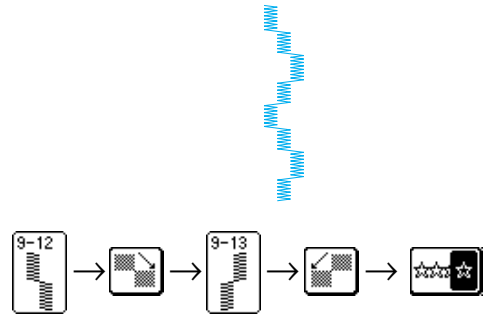

GEbruik VAN DE GEHEUGENFUNCTIE

Voorzorgsmaatregelen steekgegevens

Neem de volgende voorzorgsmaatregelen in acht wanneer u steekgegevens gebruikt die niet zijn gemaakt en opgeslagen op deze machine.

■ Soorten steekgegevens die u kunt gebruiken

- U kunt alleen .pmu-bestanden gebruiken op deze machine. Wanneer u steekgegevens gebruikt die niet zijn gemaakt met deze machine, kan storing optreden.

■ U kunt computers en besturingssystemen met de volgende specificaties gebruiken

- Compatibele modellen:
IBM-pc met een USB-poort als standaarduitrusting
IBM-compatibele pc met een USB-poort als standaarduitrusting
- Compatibele besturingssystemen:
Microsoft Windows 98SE/Me/2000/XP/
Windows Vista/7
(Windows 98SE vereist een stuurprogramma. Download het stuurprogramma van onze website (www.brother.com). Bovendien kunt u het stuurprogramma alleen gebruiken met Windows 98 Second Edition.)

■ Voorzorgsmaatregelen voor het maken en opslaan van steekgegevens op de computer

- Als de bestandsnaam van de steekgegevens niet kan worden bepaald omdat de naam speciale tekens bevat, wordt het bestand niet weergegeven. Wijzig dan de bestandsnaam. Het is aan te raden om hoofdletters en kleine letters, de cijfers 0 t/m 9, het streepje "-" en de onderstreping "_" te gebruiken. Gebruik geen komma ",", of punt "." in de bestandsnaam.
- Maak geen mappen aan op "Verwisselbare schijf" op een computer. Steekgegevens die zijn opgeslagen in een map, worden niet weergegeven door de machine.

■ Handelsmerken

- IBM is een gedeponeerd handelsmerk of handelsmerk van International Business Machines Corporation.
- Microsoft en Windows zijn gedeponeerde handelsmerken of handelsmerken van Microsoft Corporation.

Elk bedrijf waarvan de software wordt genoemd in deze gebruiksaanwijzing heeft een softwarelicentieovereenkomst voor zijn speciale programma's.

Alle andere merken en productnamen die in deze gebruiksaanwijzing worden genoemd, zijn gedeponeerde handelsmerken van de betreffende bedrijven. Maar de uitleg van tekens zoals ® en ™ is niet duidelijk beschreven in de tekst.

Steekpatronen opslaan in het geheugen van de machine

U kunt veelgebruikte steekpatronen opslaan in het geheugen van de machine. U kunt maximaal zestien steekpatronen in het geheugen opslaan.



Opmerking

Zet de machine niet uit terwijl het scherm "Opslaan" wordt weergegeven. Dan kan het steekpatroon dat u opslaat, verloren gaan.



Memo

- Het duurt enkele seconden om een borduurpatroon op te slaan in het geheugen van de machine.
- Zie pagina 106 voor meer informatie over het ophalen van een opgeslagen steekpatroon.

1 Druk op .

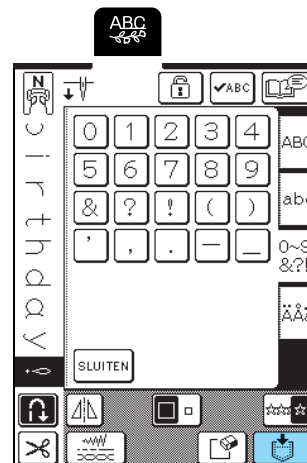

2 Druk op .

- * Druk op  om terug te gaan naar het vorige scherm zonder het steekpatroon op te slaan.

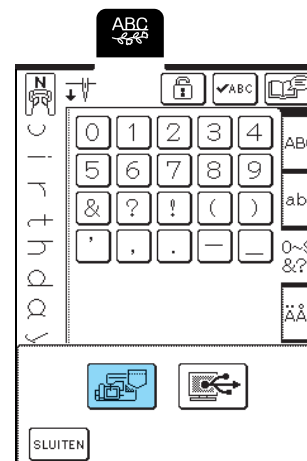

→ Het scherm "Opslaan" verschijnt. Wanneer het patroon is opgeslagen, verschijnt automatisch het vorige scherm.



4

Lettersteken en decoratieve steken

■ Als het geheugen vol is



Als dit scherm verschijnt wanneer u probeert een patroon in het geheugen van de machine op te slaan, is het geheugen te vol. Het geselecteerde steekpatroon kan er niet meer bij. Als u het steekpatroon toch in het geheugen van de machine wilt opslaan, moet u eerst een eerder opgeslagen steekpatroon wissen.

1 Druk op .

- * Druk op  om terug te gaan naar het vorige scherm zonder het steekpatroon op te slaan.



2 Selecteer het steekpatroon dat u wilt wissen.

- * Druk op  zodat het patroon verschijnt dat in die zak is opgeslagen. Als het opgeslagen steekpatroon niet in zijn geheel wordt weergegeven, druk dan op  om het hele steekpatroon te bekijken.
- * Druk op  als u besluit dat steekpatroon niet te wissen.

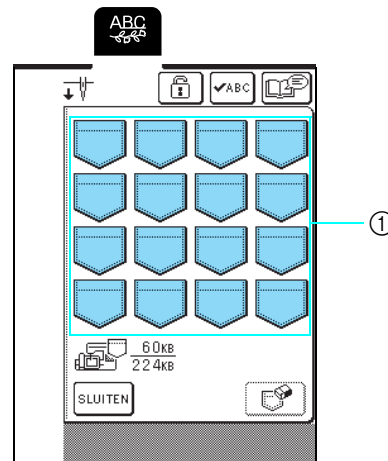

- ① In de zakken zijn steekpatronen opgeslagen

3 Druk op .

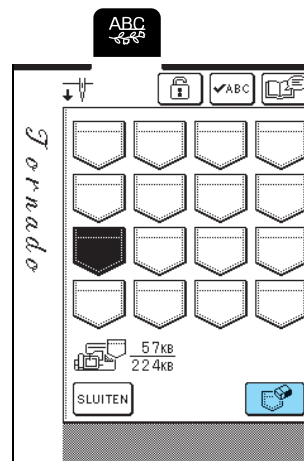

- Een bevestigingsbericht verschijnt.

4 Druk op .

* Als u besluit dat steekpatroon niet te wissen, drukt u op .



→ Het oude steekpatroon wordt gewist en het nieuwe steekpatroon wordt automatisch opgeslagen.

Steekpatronen opslaan op de computer

Met de bijgeleverde USB-kabel sluit u de naaimachine aan op uw computer, zodat u steekpatronen kunt ophalen van en opslaan op uw computer.

 **Opmerking**

Zet de machine niet uit terwijl het scherm "Opslaan" wordt weergegeven. Dan kan het steekpatroon dat u opslaat, verloren gaan.

1 Sluit de USB-kabelaansluitingen aan op de betreffende USB-poorten op de computer en op de machine.

* U kunt de USB-kabel aansluiten op de USB-poort van de computer en de machine, of ze nu ingeschakeld zijn of niet.

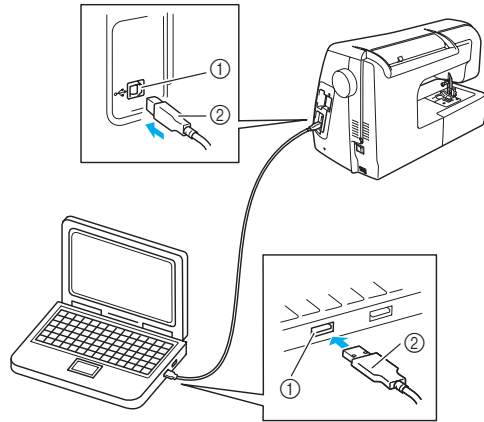

- ① USB-poort
- ② USB-kabelaansluiting

→ Het pictogram "Verwisselbare schijf" verschijnt in "Deze computer" op de computer.

 **Opmerking**

- De aansluitingen op de USB-kabel kunt u alleen in één richting in een poort steken. Als het moeilijk is om de aansluiting in de poort te steken, gebruik dan geen kracht en controleer de richting van de aansluiting.
- Bijzonderheden over de positie van de USB-poort op de computer vindt u in de handleiding bij de betreffende apparatuur.

2 Druk op .

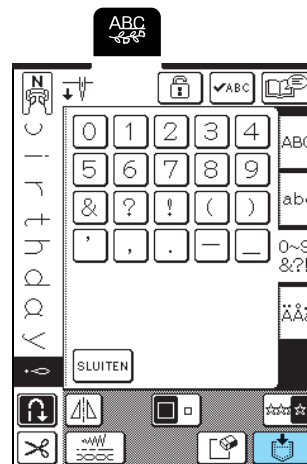

4

Lettersteken en decoratieve steken

3 Druk op .

→ Druk op  om terug te gaan naar het vorige scherm zonder het steekpatroon op te slaan.

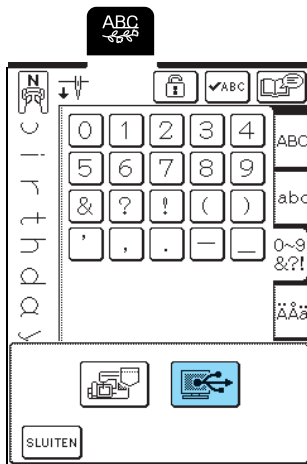

→ Het steekpatroon wordt tijdelijk opgeslagen op "Verwisselbare schijf" onder "Deze computer".

4 Selecteer het pmu-bestand van het steekpatroon op "Verwisselbare schijf" en kopieer het bestand naar de computer.

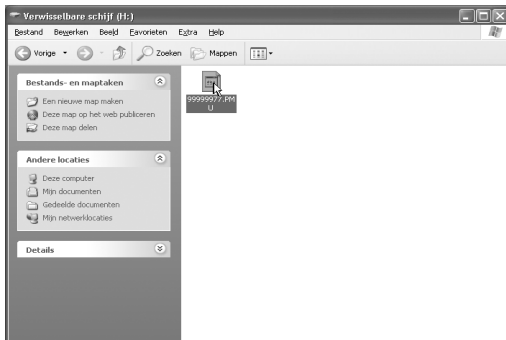

Opmerking

Zet de machine niet uit terwijl het scherm "Opslaan" wordt weergegeven. Dan kan het steekpatroon dat u opslaat, verloren gaan.

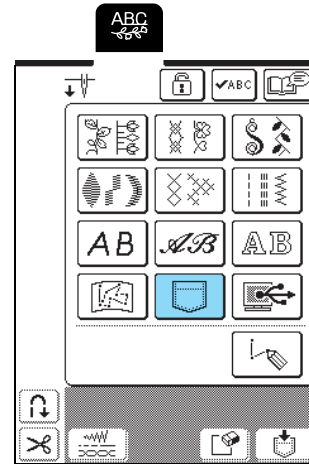

Steekpatronen ophalen uit het geheugen van de machine

1 Druk op .



→ In het scherm dat verschijnt kunt u een zak selecteren.

2 Selecteer het steekpatroon dat u wilt ophalen.

- * Druk op  zodat het patroon verschijnt dat in die zak is opgeslagen. Als het opgeslagen steekpatroon niet in zijn geheel wordt weergegeven, druk dan op  om het hele steekpatroon te bekijken.
- * Druk op  om terug te gaan naar het vorige scherm zonder het steekpatroon op te slaan.

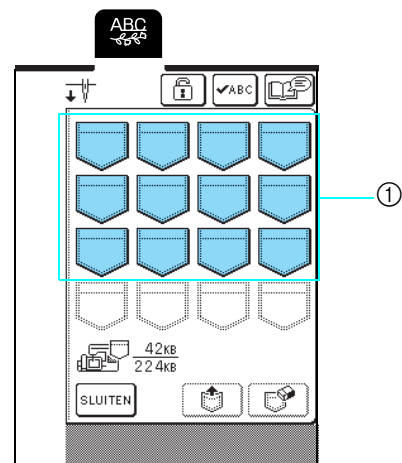

① In de zakken zijn steekpatronen opgeslagen

3 Druk op .

* Druk op  om het steekpatroon te wissen.

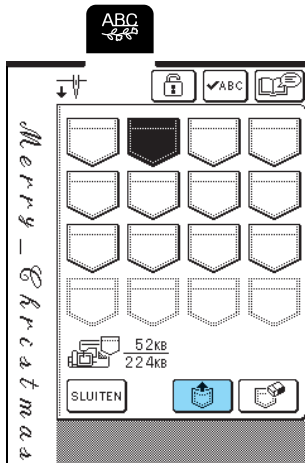

→ Het geselecteerde steekpatroon wordt opgehaald en het naaischerm wordt weergegeven.

Steekpatronen ophalen van de computer

1 Sluit de USB-kabelaansluitingen aan op de betreffende USB-poorten op de computer en op de machine (zie pagina 105).

2 Op de computer opent u “Deze computer” en vervolgens gaat u naar “Verwisselbare schijf”.

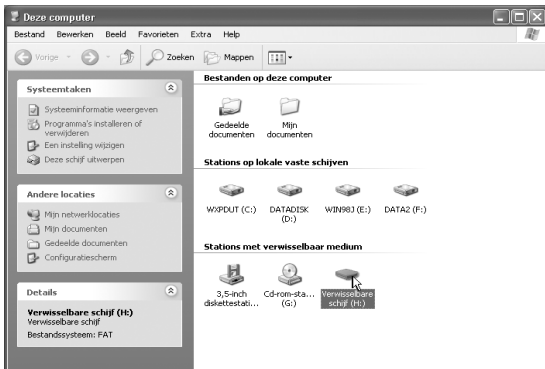

3 Verplaats/kopieer de patroongegevens naar “Verwisselbare schijf”.

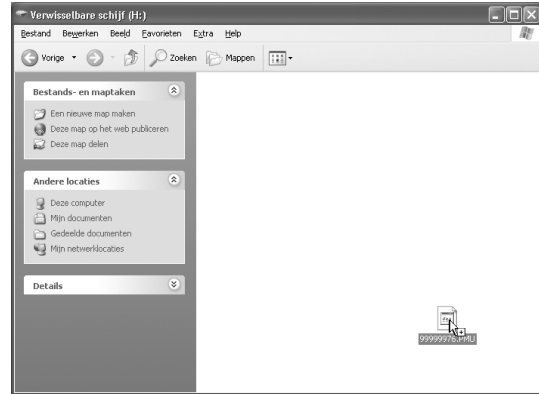

→ De steekpatroongegevens op “Verwisselbare schijf” worden naar de machine geschreven.

Opmerking

- Maak de USB-kabel niet los terwijl de gegevens worden geschreven.
- Maak geen mappen op de “Verwisselbare schijf”. Aangezien mappen worden niet weergegeven, kunt u steekpatronen in mappen dus niet ophalen.

4 Druk op .

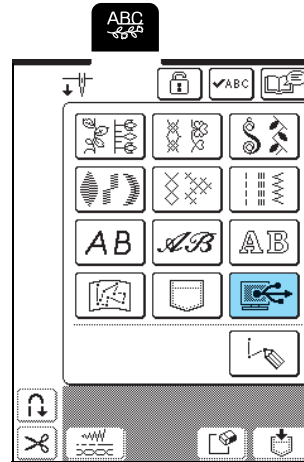



→ De steekpatronen op de computer worden weergegeven in het patronenoverzicht.



4

Lettersteken en decoratieve steken

5 Selecteer het steekpatroon dat u wilt ophalen.

- * Druk op  zodat het patroon verschijnt dat in die zak is opgeslagen. Als het opgeslagen steekpatroon niet in zijn geheel wordt weergegeven, druk dan op  om het hele steekpatroon te bekijken.
- * Druk op  om terug te gaan naar het vorige scherm zonder het steekpatroon op te slaan.

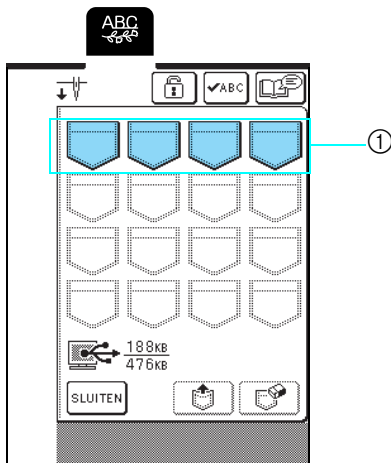

① In de zakken zijn steekpatronen opgeslagen

6 Druk op .

- * Druk op  om het patroon te wissen.

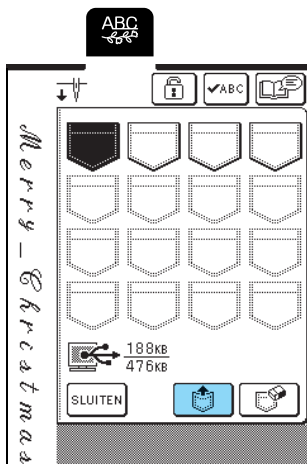

→ Het geselecteerde steekpatroon wordt opgehaald en het naaischerm wordt weergegeven.

Opmerking

- Let op dat u de hierboven beschreven handeling uitvoert voordat u de USB-kabel losmaakt van de computer en de machine. Anders functioneert de computer mogelijk niet goed, worden de gegevens niet goed weggeschreven of worden de gegevens of het schrijfgebied op de machine beschadigd.
- Het patroon dat u van de computer hebt opgehaald, wordt slechts tijdelijk op de machine geschreven. Wanneer u de machine uitzet, wordt het patroon verwijderd. Als u het steekpatroon wilt bewaren, moet u het opslaan op de machine (zie "Steekpatronen opslaan in het geheugen van de machine" op pagina 103).

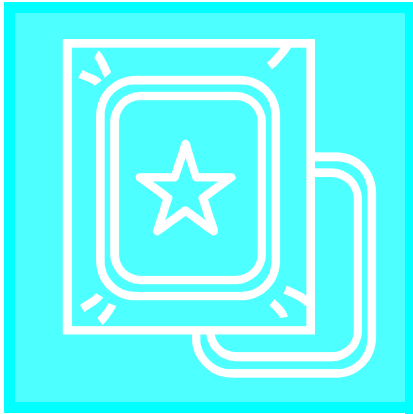

Hoofdstuk 5

Borduren

VOORDAT U GAAT BORDUREN 110

Borduuroet "U" bevestigen.....	111
De borduurtafel bevestigen	112
■ Borduurtafel verwijderen	113

BORDUURPATRONEN SELECTEREN 114

■ Copyrightinformatie	114
■ Stekenoverzichten	114
Eenpuntpatronen/bloempatronen.....	115
Letterpatronen	116
Kaderpatronen	117
Borduurkaarten.....	118
■ Over borduurkaarten (afzonderlijk verkrijgbaar)	118
Patronen kiezen in het geheugen van de machine/computer..	118

OVERZICHT DISPLAY VOOR BORDUREN.. 119

■ Functies van de toetsen	119
---------------------------------	-----

DE STOF VOORBEREIDEN 120

Steenstof bevestigen aan de stof	120
Stof in het borduurraam plaatsen	121
■ Soorten borduurramen	121
■ Stof plaatsen.....	122
■ Gebruik van het borduurvel	122
Kleine stukjes stof en hoeken borduren	123
■ Kleine stukjes stof borduren	123
■ Randen of hoeken borduren	123
■ Lint of band borduren	123

BORDUURRAAM BEVESTIGEN..... 124

■ Borduurraam verwijderen	124
---------------------------------	-----

PATROON BEWERKEN..... 125

Display borduurraam wijzigen.....	125
Patroonpositie wijzigen	125
Patroon roteren	126
Patroongrootte wijzigen	126
Horizontaal gespiegeld patroon maken	127
Steekdichtheid wijzigen (alleen letter- en kaderpatronen)	128
Kleur van één letter wijzigen	128

PATROON CONTROLEREN 129

Borduurpositie controleren.....	129
Voorbeeld van het patroon bekijken.....	130

BORDUURPATROON NAAIEN..... 131

Aantrekkelijke afwerkingen naaien	131
■ Borduursteekplaatdeksel	131
Borduurpatronen naaien.....	132
Applicatiepatronen borduren	133
Als de onderdraad opdraakt	134
Als de draad breekt tijdens het naaien.....	135
Opnieuw beginnen vanaf het begin	136
Draadspanning aanpassen	136
■ Juiste draadspanning.....	136
■ Bovendraad is te strak.....	137
■ Als de bovendraad te los is.....	137
Automatisch draadknippen (afsnijden aan het eind van de kleur)	137
Borduursnelheid wijzigen	138
Borduurkleuren op het display wijzigen	138

GEBRUIK VAN DE GEHEUGENFUNCTIE 140

Voorzorgsmaatregelen borduurgegevens.....	140
■ Soorten borduurgegevens die u kunt gebruiken	140
■ U kunt computers en besturingssystemen met de volgende specificaties gebruiken.....	140
■ Voorzorgsmaatregelen voor het maken en opslaan van steekgegevens op de computer	140
■ Tajima (.dst) borduurgegevens	140
■ Handelsmerken	140
Borduurpatronen opslaan in het geheugen van de machine..	141
■ Als het geheugen vol is.....	141
Borduurpatronen opslaan op de computer	142
Patronen ophalen uit het geheugen van de machine	143
Patronen ophalen van de computer.....	144

BORDUURTOEPASSINGEN..... 146

Een applicatie maken met een kaderpatroon (1).....	146
Een applicatie maken met een kaderpatroon (2).....	147

VOORDAT U GAAT BORDUREN

De borduurprocedures zijn hieronder vermeld.

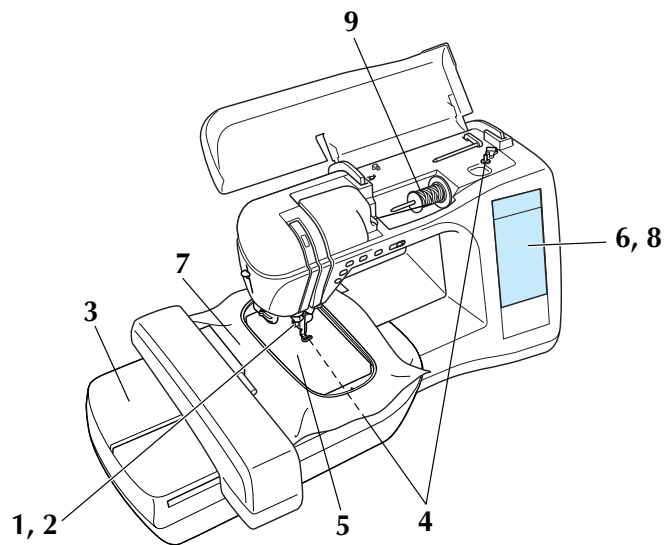

Stap nummer	Bediening	Pagina
1	Bevestig borduurvoet "U".	111
2	Installeer naald 75/11 voor huishoudnaaimachines in de machine.*	34
3	Bevestig de borduurtafel.	112
4	Wind borduuronderdraad op de spoel en plaats de spoel.	24, 27
5	Bevestig steunstof aan de stof en bevestig dit geheel in het borduurraam.	120
6	Zet de machine aan en kies het borduurpatroon.	114
7	Bevestig het borduurraam aan de borduurtafel.	124
8	Controleer de grootte en positie van het borduurpatroon en pas deze zo nodig aan.	129
9	Installeer de borduurdraad voor het patroon (inrijgen van de bovendraad).	28

* Een 90/14 naald wordt aanbevolen wanneer u op zware stoffen of steunstoffen borduurt (bijvoorbeeld spijkerstof, schuim enz.)

Borduervoet "U" bevestigen

⚠ VOORZICHTIG

- Druk altijd op  in het bedieningspaneel wanneer u een persvoet bevestigt. Anders loopt u mogelijk letsel op wanneer u per ongeluk op de Start/stoptoets drukt.
- Gebruik altijd borduurvoet "U" wanneer u borduurt. Wanneer u een andere persvoet gebruikt, raakt de naald de persvoet misschien. Hierdoor kan de naald buigen of breken en letsel veroorzaken.

- 1** Druk op de Naaldstandtoets om de naald omhoog te zetten.

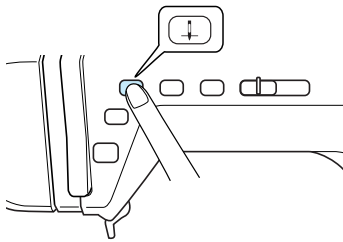

- 2** Druk op .

→ Het Persvoet-/naaldwisselscherm verschijnt en alle toetsen en bedieningstoetsen zijn vergrendeld.

- 3** Zet de persvoethendel omhoog.

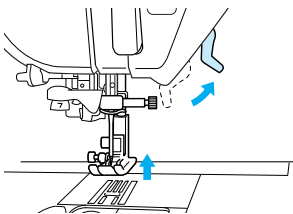

- 4** Druk op de zwarte toets op de persvoethouder om de persvoet te verwijderen.

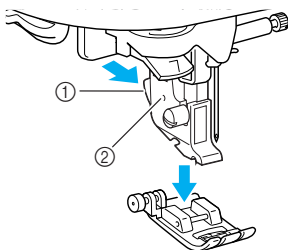

- ① Zwarte toets
② Persvoethouder

- 5** Draai met de bijgeleverde schroevendraaier de persvoethouderschroef los en verwijder de persvoethouder.

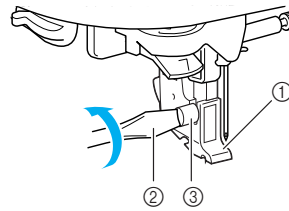

- ① Persvoethouder
② Schroevendraaier
③ Persvoethouderschroef

- 6** Bevestig borduurvoet "U" zodat de persvoethouderschroef in de inkeping in de voet past.

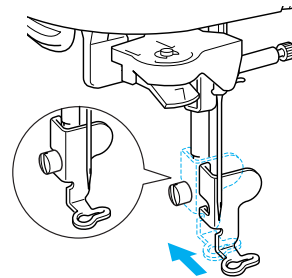

* Zorg dat borduurvoet "U" verticaal is wanneer u deze installeert.

- 7** Houd de borduurvoet op zijn plaats met uw rechterhand. Draai met de bijgeleverde schroevendraaier de persvoethouderschroef stevig vast.

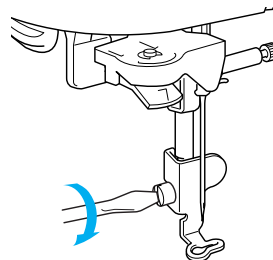

⚠ VOORZICHTIG

- Draai met de bijgeleverde schroevendraaier de schroef op de persvoethouder stevig vast. Als de schroef los zit, kan de naald de persvoet raken. Hierdoor kunt u letsel oplopen.
- Draai, voordat u gaat naaien, altijd het handwiel langzaam naar u toe (tegen de klok in) om te zorgen dat de naald de persvoet niet raakt. Anders kan de naald breken of verbuigen.

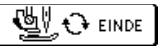
- 8** Druk op  of op  op het scherm dat verschijnt.

→ Alle toetsen en bedieningstoetsen worden ontgrendeld. Het vorige scherm verschijnt.



5

Borduren

De borduurtafel bevestigen

! VOORZICHTIG

- Verplaats de machine niet terwijl de borduurtafel daarop is bevestigd. De borduurtafel kan eraf vallen en daardoor letsel veroorzaken.
- Houd uw handen en andere voorwerpen uit de buurt van de wagen van de borduurtafel en het borduurraam wanneer de machine bezig is met borduren. Anders kunt u letsel oplopen.
- Als de borduurtafel niet normaal geïnitieerd kon worden, hoort u een zoemgeluid. Dan moet u het initialisatieproces nogmaals uitvoeren. Dit betekent niet dat het apparaat slecht functioneert.

! Opmerking

- Raak de verbindingsspen van de borduurtafel niet aan. Hierdoor kunnen de verbindingsspen of de machine beschadigen.
- Oefen geen zware druk uit op de wagen van de borduurtafel. Tilt de borduurtafel niet op aan de wagen. Hierdoor zou de borduurtafel kunnen beschadigen.
- Berg de borduurtafel op in de daarvoor bestemde opbergkoffer.

1 Zet de machine uit en verwijder de accessoiretafel.

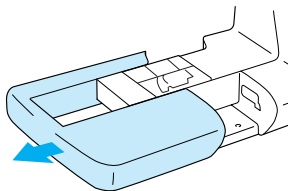

! Opmerking

Zet de machine uit voordat u de borduurtafel bevestigt, anders kan de machine beschadigd raken.

2 Schuif het lipje op het deksel van de aansluitingspoort in de richting van de pijl om het deksel te openen.

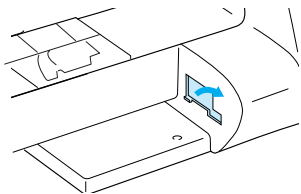

! Opmerking

Sluit het deksel van de aansluitingspoort als u de borduurtafel niet gebruikt

3 Steek de verbindingsspen van de borduurtafel in de aansluitingspoort. Duw de borduurtafel naar binnen totdat deze vast klikt.

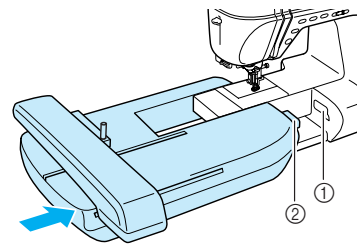

- ① Aansluitingspoort
- ② Verbindingsspen van de borduurtafel

! Opmerking

- Laat geen ruimte open tussen de borduurtafel en de naaimachine. Anders wordt het borduurpatroon mogelijk niet juist genaaid. Let op dat u de verbindingsspen volledig in de aansluitingspoort steekt.
- Duw de wagen niet wanneer u de borduurtafel aan de machine bevestigt. Hierdoor kan de borduurtafel beschadigen.

4 Zet de machine aan.

→ Een boodschap verschijnt op het scherm.

5 Druk op .

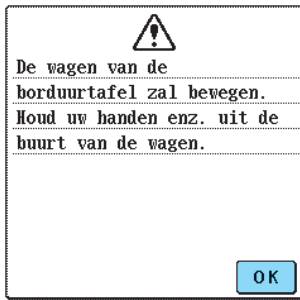

→ De wagen gaat terug naar de beginstand.

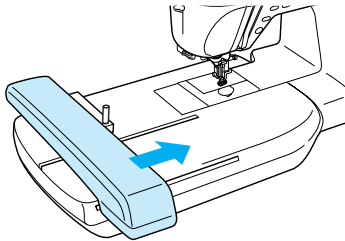

! VOORZICHTIG

- Houd uw handen en andere voorwerpen uit de buurt van de wagen van de borduurtafel en het borduurraam wanneer de machine bezig is met borduren. Anders kunt u letsel oplopen.

Opmerking

Als de machine niet juist is geïnitieerd, verschijnt het beginscherm mogelijk niet. Dit betekent niet dat de naaimachine niet goed functioneert. Zet de machine dan uit en vervolgens weer aan.

6 De boodschap verdwijnt na 15 seconden of druk op  om naar de volgende stap te gaan.





Opmerking

Een bevestigingsbericht verschijnt om de raambevestigingshendel omlaag te zetten nadat de wagen weer in de beginstand staat. Ga door met het kiezen van patronen en zet de borduurraamhendel omlaag wanneer u het borduurraam hebt bevestigd.

→ Het patronenoverzicht verschijnt.

■ Borduurtafel verwijderen

1 Druk op  of op  en vervolgens op



→ De wagen gaat naar de opbergstand.

! VOORZICHTIG

- Verwijder het borduurraam altijd voordat u op  drukt. Anders kan het borduurraam de borduurvoet raken en letsel veroorzaken.
- De borduurtafel past niet in de opbergdoos/koffer als u deze stap niet uitvoert.

Opmerking

Als de wagen niet naar de opbergstand gaat, kunt u de borduurtafel niet in de opbergdoos/koffer plaatsen.

2 Zet de machine uit.

Opmerking

Zet de machine uit voordat u de borduurtafel verwijdert, anders kan de machine beschadigd raken.

3 Druk de ontgrendelknop onder het uiteinde van de borduurtafel en trek de tafel uit de machine.

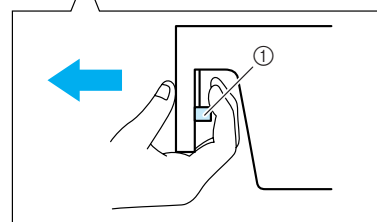
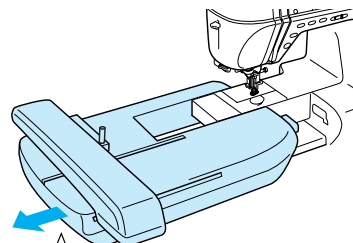

① Ontgrendelknop

! VOORZICHTIG

- Til de borduurtafel niet op aan het gedeelte van de ontgrendelknop.

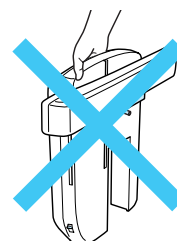

5

Borduren

BORDUURPATRONEN SELECTEREN

■ Copyrightinformatie

De borduurpatronen die zijn opgeslagen in de naaimachine en op borduurkaarten (afzonderlijk verkocht) zijn slechts bedoeld voor privé-gebruik. Elk openbaar of commercieel gebruik van patronen waarop copyright rust is een overtreding van de wet op auteursrechten en is ten strengste verboden.

■ Stekenoverzichten

Er zijn veel letterpatronen en decoratieve borduurpatronen opgeslagen in het geheugen van de machine. Wanneer de wagen op de beginstand is gaan staan, verschijnt een scherm waarin u een patroon kunt kiezen. Als een ander scherm verschijnt, drukt u op .

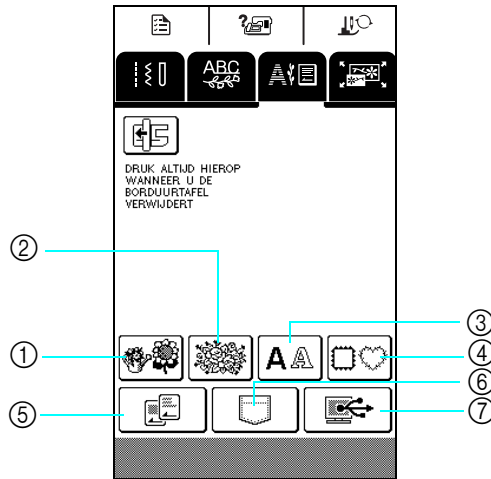

① Eenpuntpatronen

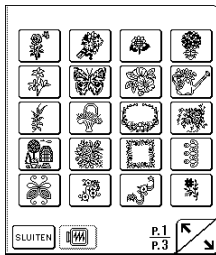

② Bloempatronen

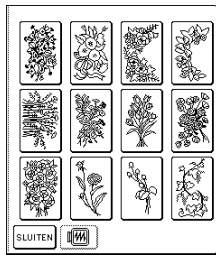

③ Letterpatronen

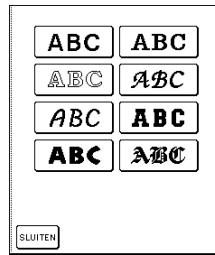

④ Kaderpatronen

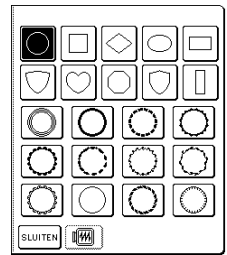

⑤ Borduurkaarten (afzonderlijk verkrijgbaar)

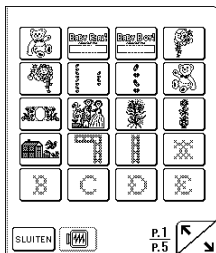

⑥ In het geheugen van de machine opgeslagen patronen

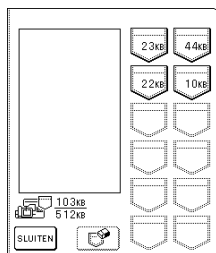

⑦ Op de computer opgeslagen patronen

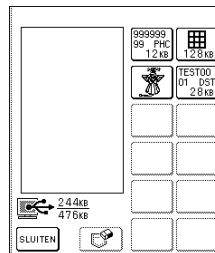

Welk scherm verschijnt, hangt af van de kaart die u hebt geplaatst.

Druk op  om naar de vorige of volgende pagina te gaan.

Eenpuntspatronen/bloempatronen

1 Kies een soort borduurpatroon.



2 Selecteer een borduurpatroon.

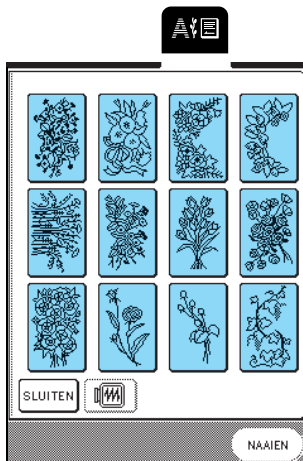

3 Druk op **NAAIEN**.

* Druk op  om een afbeelding van het borduurpatroon weer te geven.

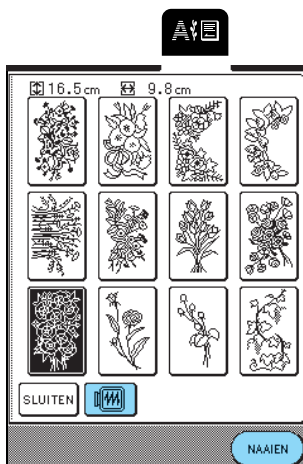

→ Het naaischerm verschijnt.

4 Ga door met "OVERZICHT DISPLAY VOOR BORDUREN" op pagina 119.

* Als u een ander borduurpatroon wilt selecteren drukt u op . (Na een bevestigingsbericht om het geselecteerde patroon te wissen verschijnt het patronenoverzicht.)

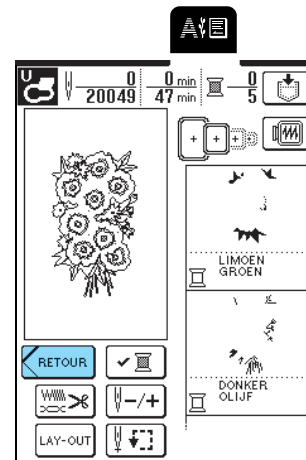



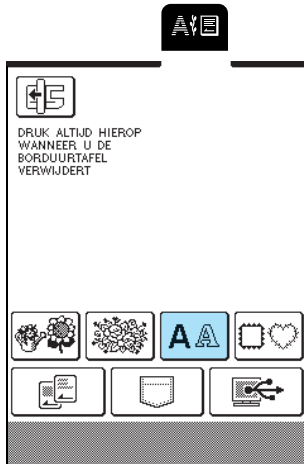

Letterpatronen



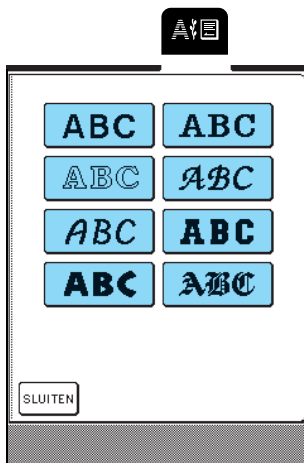

1 Druk op .



2 Selecteer een letteropmaak.



3 Druk op     om een keuzescherf van letters weer te geven. Selecteer vervolgens de letter die u wilt borduren.

- * Als u de grootte wilt wijzigen, drukt u op  totdat de gewenste grootte is geselecteerd.
- * Als u de verkeerde letter hebt geselecteerd, drukt u op  om de letter te wissen.
- * Als een patroon te klein is om duidelijk te zien kunt u het controleren met de toets .
- * Druk op  om alle ingevoerde letters weer te geven.

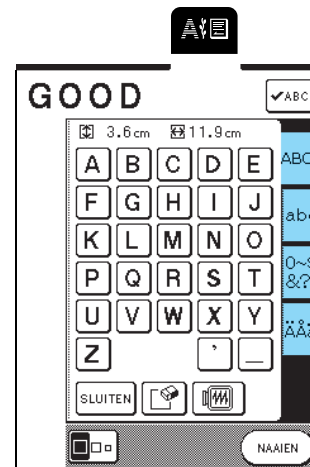

Memo

- De volgende letter die u kiest heeft de nieuwe lettergrootte.
- Als u letters eenmaal hebt gecombineerd, kunt u de grootte van de letters niet meer wijzigen.

4 Druk op .

- * Druk op  om een afbeelding van het borduurpatroon weer te geven.

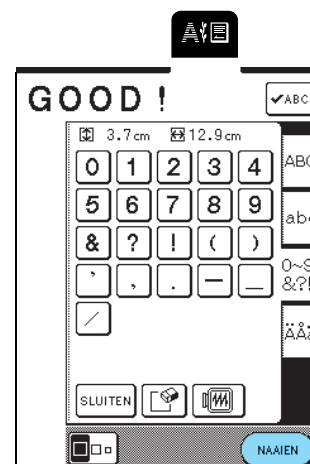

→ Het naaischerf verschijnt.

5 Ga door met "OVERZICHT DISPLAY VOOR BORDUREN" op pagina 119.

* Als u een andere letter wilt selecteren drukt u op

. (Na een bevestigingsbericht om het geselecteerde patroon te wissen verschijnt het patronenoverzicht.)

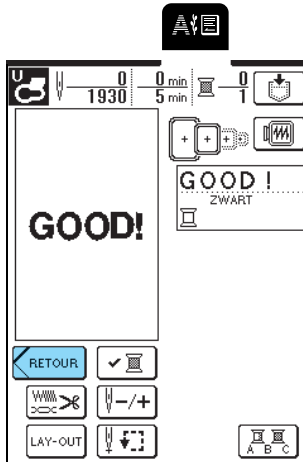

Kaderpatronen

1 Druk op .

2 In het bovenste gedeelte van het scherm kiest u een kadervorm. In het onderste gedeelte van het scherm kiest u een kaderpatroon.

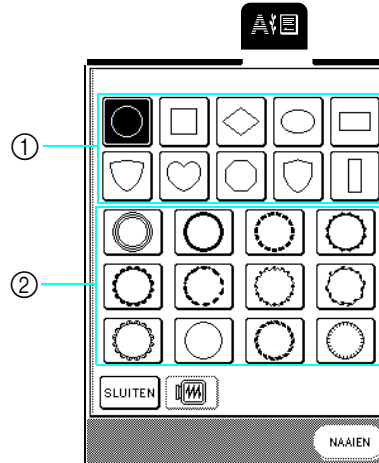

- ① Kadervormen
- ② Kaderpatronen

3 Druk op .

* Druk op  om een afbeelding van het borduurpatroon weer te geven.

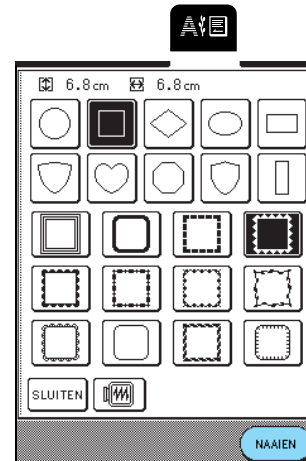

→ Het naaischerm verschijnt.



5

Borduren

4 Ga door met "OVERZICHT DISPLAY VOOR BORDUREN" op pagina 119.

- * Als u een ander borduurpatroon wilt selecteren drukt u op . (Na een bevestigingsbericht om het geselecteerde patroon te wissen verschijnt het patronenoverzicht.)

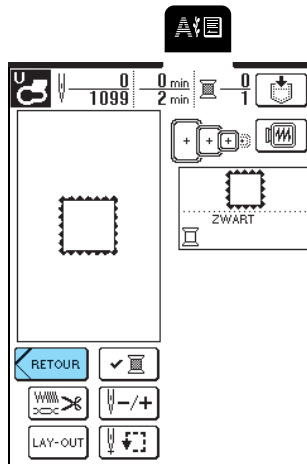

Borduurkaarten

Over borduurkaarten (afzonderlijk verkrijgbaar)

- Als u andere borduurkaarten gebruikt dan onze originele borduurkaarten, werkt de machine mogelijk niet goed. Gebruik alleen borduurkaarten die speciaal voor deze machine zijn vervaardigd.
- In het buitenland aangeschafte borduurkaarten kunt u niet gebruiken bij deze machine.
- U mag een borduurkaart alleen plaatsen of verwijderen wanneer u  op het scherm ziet of wanneer de machine uit staat.
- Berg uw borduurkaarten op in de koffer.



Opmerking

Plaats de borduurkaart niet in een andere richting dan wordt aangegeven op de kaart en forceer de kaart niet in de opening. Plaats geen andere voorwerpen in de opening. Hierdoor kan de machine beschadigd raken.

- 1 Houd de kant van de borduurkaart met de pijl naar u toe. Steek de kaart geheel in de opening rechts op de machine.

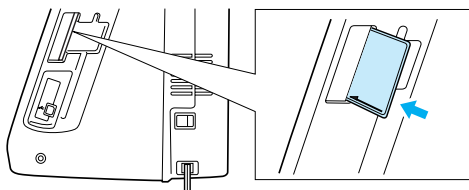

- 2 Druk op .

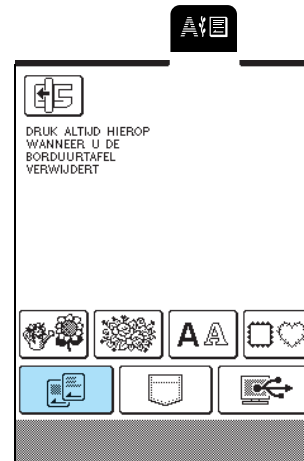

→ Het patronenoverzicht voor de kaart verschijnt.

- 3 Volg de procedure in "Eenpuntspatronen/ bloempatronen" op pagina 115 om het patroon te kiezen.

Patronen kiezen in het geheugen van de machine/computer

Voor het ophalen van patronen uit het geheugen van de machine of de computer, zie pagina 143 en 144.

OVERZICHT DISPLAY VOOR BORDUREN

Met de bewerkfuncties kunt u patronen in allerlei opzichten veranderen, bijvoorbeeld vergroten, verkleinen en draaien.

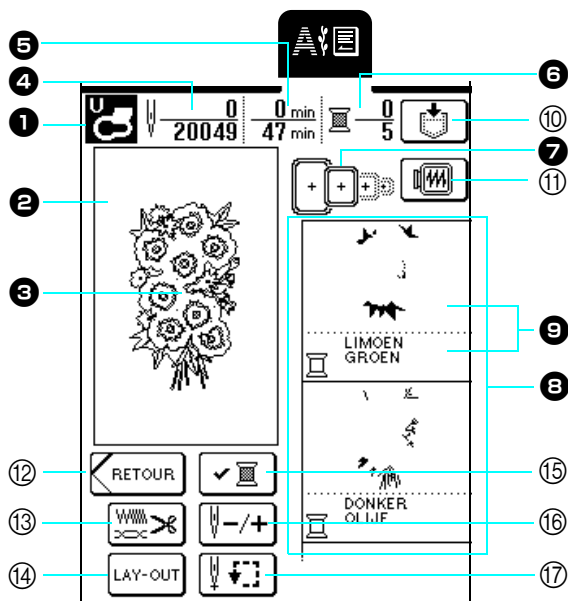

- 1 Hiermee toont u de code voor de geschikte persvoet. Gebruik voor het borduren borduurvoet "U".
- 2 Hiermee toont u het borduurgebied voor het extra grote borduurraam (26 cm × 16 cm, ca. 10-1/4 inch × 6-1/4 inch).
- 3 Toont het geselecteerde patroon.
- 4 Toont het totaal aantal steken in het geselecteerde patroon en het aantal steken dat reeds is genaaid.
- 5 Toont u hoeveel tijd u nodig hebt op het patroon te naaien en hoeveel tijd er reeds is besteed aan het naaien (de tijd voor het verwisselen van de draden is hierbij niet inbegrepen).
- 6 Toont het aantal kleuren in het geselecteerde patroon en het nummer van de kleur die u momenteel naait.
- 7 Toont de borduurramen die u bij het geselecteerde patroon kunt gebruiken. Gebruik het juiste borduurraam (zie pagina 121).
- 8 Toont de volgorde waarin de kleuren worden geborduurd. Borduur in de volgorde van boven af.
- 9 Toont de garencolor (onder) en het gebied dat wordt genaaid (boven).

■ Functies van de toetsen

Nr.	Toets	Naam	Functie	Pagina
10		Geheugentoets	Druk op deze toets om het patroon op te slaan.	141 – 143
11		Patroonafbeeldingtoets	Met deze toets geeft u een voorbeeld van het borduurpatroon en controleert u de grootte van het borduurraam.	130
12		Retourtoets	Met deze toets geeft u het scherm met patrooncategorieën weer.	–
13		Draadinstellingentoets	Druk op deze toets om afknippen aan het eind van de kleurstappen in te stellen, of om de draadspanning en steekdichtheid aan te passen.	128, 136–137
14		Lay-outtoets	Met deze toets wijzigt u de lay-out van het patroon.	125 – 127
15		Kleurcontroletoes	Druk op deze toets om de borduurvolgorde van de kleuren te controleren.	132
16		Vooruit/achteruittoets	Druk op deze toets om de naald vooruit of achteruit in het patroon te verplaatsen. Dit is handig als de draad tijdens het borduren is afgebroken of als u een specifiek gebied opnieuw wilt borduren.	135 – 136
17		Controletoes	Met deze toets verplaatst u het borduurraam en controleert u de borduurpositie of wijzigt u de naaldstand alvorens te borduren.	129

Memo

Naar gelang het patroon dat u hebt geselecteerd, zijn mogelijk niet alle bewerkfuncties beschikbaar. In stippellijnen weergegeven toetsen zijn niet beschikbaar.



5

Borduren



DE STOF VOORBEREIDEN

! VOORZICHTIG

- Gebruik stof van minder dan 3 mm (ca. 1/8 inch) dik. Met stof van meer dan 3 mm (ca. 1/8 inch) dik breekt de naald wellicht.
- Wanneer u werkt met lagen met dikkere wattering, is het aan te raden de persvoethoogte aan te passen in het borduurstellingenscherf (zie hieronder).
- Voor dikke badstof raden we u aan een stuk wateroplosbare steunstof boven op de voorkant van de stof te plaatsen. Hierdoor wordt de vleug van de stof verkleind, hetgeen een mooiere afwerking geeft.

Memo

Op deze machine wordt de hoogte van borduurvoet "U" automatisch ingesteld op de dikte van de stof waarmee u werkt. Als u dikkere stof borduurt, bijvoorbeeld stof met wattering, past u de persvoethoogte aan in het instellingenscherf.

Druk op  en druk vervolgens op  of op  in het scherm HOOGTE PERSVOET op p. 3 van het scherm om de hoogte van de persvoet af te stemmen op de dikte van de stof.

Als u de persvoet omhoog wilt zetten, verhoogt u de waarde (zie pagina 20). (Normaliter is de hoogte ingesteld op 1,5 mm.)



Steunstof bevestigen aan de stof

De beste resultaten krijgt u door steunstof te gebruiken voor borduurwerk. Neem de volgende maatregelen om trekken van de steken of slechte uitlijning van patronen te voorkomen.

Werkt u met stof die niet kan worden gestreken (zoals badstof of stof met lussen die groter worden bij het strijken) of op een gedeelte dat moeilijk te strijken is? Leg dan steunstof onder de stof zonder deze te vast te zetten en plaats de stof plus steunstof vervolgens in het borduurraam.

! VOORZICHTIG

- Gebruik altijd borduursteunstof voor stretchstof, lichte stof, grof geweven stof of stof waarbij het patroon kan gaan trekken. Anders kan de naald breken en hierdoor kunt u letsel oplopen. Als u geen steunstof gebruikt, kan dit tot een slechte afwerking van uw borduurwerk leiden.

1 Prepareer de steunstof voor borduren.

- * Gebruik een stuk steunstof dat groter is dan het borduurraam. Plaats de stof plus steunstof zo in het borduurraam dat de steunstof in alle hoeken op zijn plaats wordt geklemd. Dit om te voorkomen dat de stof kreukt.

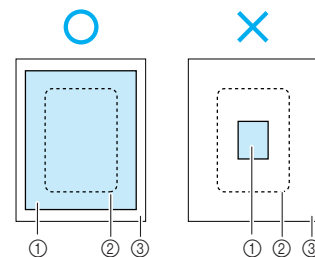

- ① Steunstof
- ② Grootte van het borduurraam
- ③ Stof

2 Strijk met een stoomstrijkbout de steunstof vast op de achterkant van de stof.

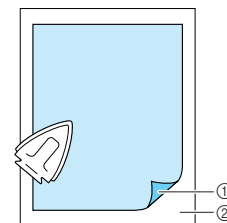



- ① Bevestigingskant van de steunstof
- ② Stof (achterkant)

Memo

Borduurt u op lichte stof, zoals organdie of linon, of op ruwharige stof zoals badstof of corduroy? Dan krijgt u het beste resultaat met wateroplosbare steunstof (afzonderlijk verkrijgbaar). De wateroplosbare steunstof lost volledig op in water, waardoor het borduurwerk een mooiere afwerking verkrijgt.

Stof in het borduurraam plaatsen

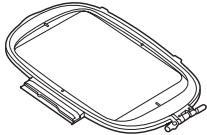
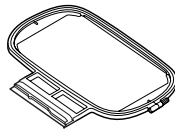
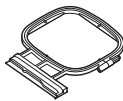
Soorten borduurramen

Extra groot	Groot	Medium (afzonderlijk verkrijgbaar)	Klein (afzonderlijk verkrijgbaar)
			
Borduurgebied: 26 cm × 16 cm (ca. 10 - 1/4 inch × 6 - 1/4 inch)	Borduurgebied: 18 cm × 13 cm (ca. 7 inch × 5 inch)	Borduurgebied: 10 cm × 10 cm (ca. 4 inch × 4 inch)	Borduurgebied: 2 cm × 6 cm (ca. 1 inch × 2-1/2 inch).
Te gebruiken wanneer u verbonden of gecombineerde letters of patronen, of grote patronen borduurt.	Te gebruiken wanneer u patronen borduurt van minder dan 18 cm × 13 cm (ca. 7 inch × 5 inch).	Te gebruiken voor het borduren van een patroon kleiner dan 10 cm × 10 cm (ca. 4 inch × 4 inch)	Te gebruiken wanneer u kleine patronen borduurt, zoals naamlabels.

Kies een raam dat geschikt is voor de grootte van het patroon. De borduurraammogelijkheden worden weergegeven op het scherm.

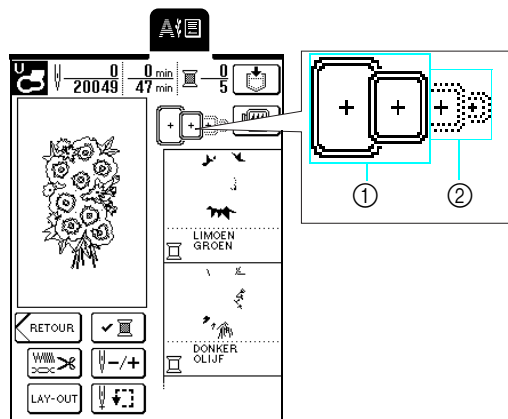

- ① Kan worden gebruikt
- ② Kan niet worden gebruikt

! VOORZICHTIG

- Als u een te klein borduurraam gebruikt, kan de persvoet het raam tijdens het borduren raken. Hierdoor kunt u letsel oplopen.



5

Borduren

■ Stof plaatsen



Opmerking

Als de stof niet strak zit, wordt het patroon mogelijk niet goed uitgelijnd of gaat de stof trekken. Span de stof zachtjes in het borduurraam volgens onderstaande procedure, zodat de stof niet los hangt. Werk bovendien op een plat oppervlak wanneer u de stof in het borduurraam plaatst.

- 1** Haal de afstelschroef omhoog en draai deze los om het binnenraam te verwijderen.

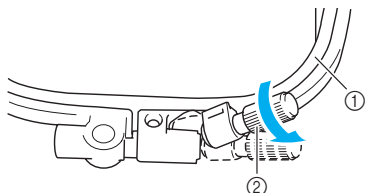

- ① Binnenraam
- ② Afstelschroef

- 2** Leg de stof met de voorkant naar boven op het buitenraam en plaats het binnenraam daarop.

* Zorg dat \triangle op het binnenraam tegenover ∇ op het buitenraam staat.

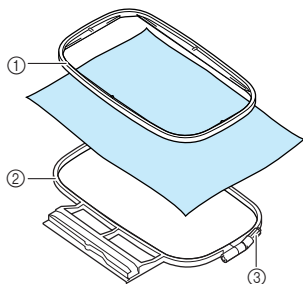

- ① Binnenraam
- ② Buitenraam
- ③ Afstelschroef

- 3** Draai de afstelschroef licht aan en trek zacht aan de randen van de stof om deze glad te trekken.

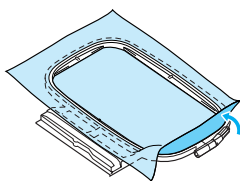

- 4** Trek de stof enigszins strak en draai de afstelschroef stevig vast, zodat de stof gespannen blijft.

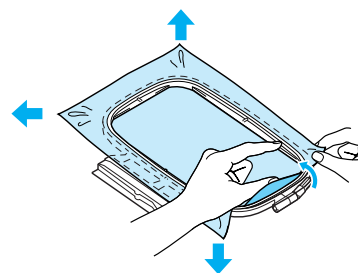

* Let op dat de randen van het binnenraam en het buitenraam zijn uitgelijnd.

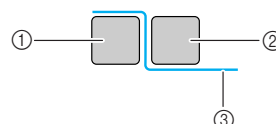

- ① Buitenraam
- ② Binnenraam
- ③ Achterkant van de stof



Memo

- Als u de stof gespannen hebt, hoort u een geluid als van een trommel als u er licht op tikt.
- Terwijl u de stof aan alle vier hoeken en alle vier randen spant, draait u de afstelschroef stevig vast.

- 5** Zet de afstelschroef in de oorspronkelijke stand.

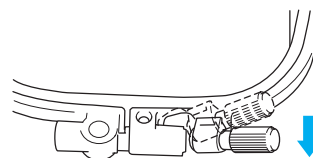

■ Gebruik van het borduurvel

Wanneer u het patroon wilt borduren op een bepaalde plaats, gebruikt u het borduurvel om de stof in het borduurraam te plaatsen.

- 1** Markeer op de stof het gebied dat u wilt borduren.

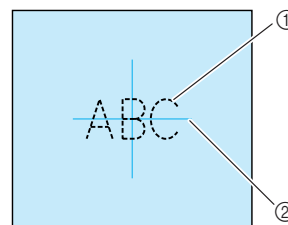

- ① Borduurpatroon
- ② Markering

- 2** Plaats het borduurvel in het binnenraam. Plaats de lijnen op het borduurvel op één lijn met de markeringen op de stof.

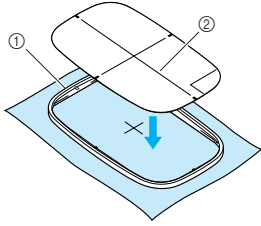

- ① Binnenraam
② Lijnen

- 3** Span de stof in het binnen- en buitenraam, zodat de stof niet vouwt of kreukt (zie pagina 122).

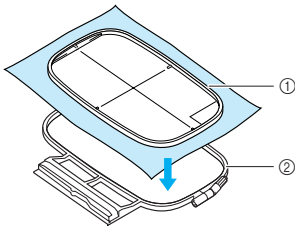

- ① Binnenraam
② Buitenraam

- 4** Verwijder het borduurvel.

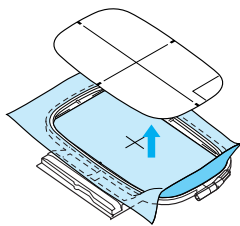

Kleine stukjes stof en hoeken borduren

Gebruik borduursteunstof voor extra steun. Verwijder de steunstof voorzichtig nadat u klaar bent met borduren.

■ Kleine stukjes stof borduren

Wanneer u kleine stukjes stof borduurt, bevestigt u het stukje stof met textiellijm op de steunstof. Vervolgens plaatst u de steunstof in het borduurraam. Als u liever geen textiellijm gebruikt, bevestigt u de stof op de steunstof met rijgsteken.

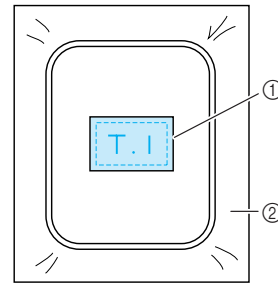

- ① Stof
② Steunstof

■ Randen of hoeken borduren

Wanneer u hoeken of randen stof borduurt, bevestigt u de hoek of rand van de stof met textiellijm op de steunstof. Vervolgens plaatst u de steunstof in het borduurraam. Als u liever geen textiellijm gebruikt, bevestigt u de stof op de steunstof met rijgsteken.

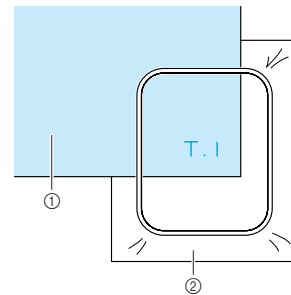

- ① Stof
② Steunstof

■ Lint of band borduren

Wanneer u smalle stukjes stof borduurt, bevestigt u het lint of band met textiellijm op de steunstof. Vervolgens plaatst u de steunstof in het borduurraam. Als u liever geen textiellijm gebruikt, plaatst u beide uiteinden van het lint of band met de steunstof in het borduurraam.

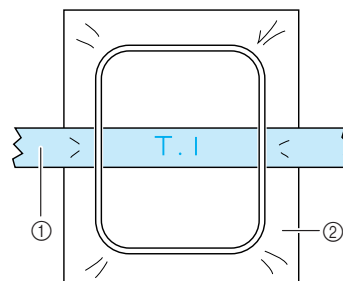

- ① Lint of band
② Steunstof



5

Borduren

BORDUURRAAM BEVESTIGEN



Opmerking

Plaats de spoel voordat u het borduurraam bevestigt.

- 1** Druk op de Persvoettoets om de persvoet omhoog te zetten.

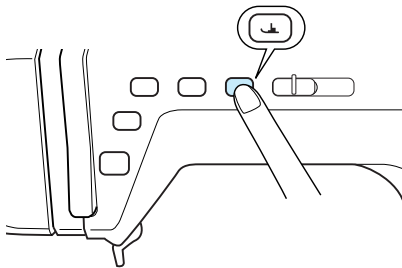

- 2** Zet de raambevestigingshendel omhoog.

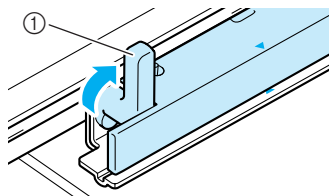

① Raambevestigingshendel

- 3** Laat de borduurraamgeleider langs de rechterraand van de borduurraamhouder vallen.

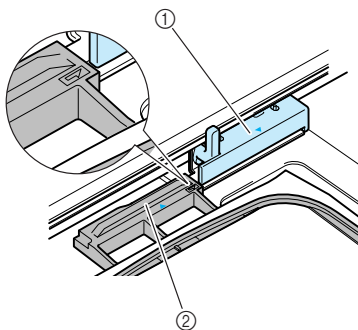

① Borduurraamhouder
② Borduurraamgeleider

- 4** Schuif het borduurraam in de houder. Let op dat \triangle op het borduurraam op één lijn staat met ∇ op de houder.

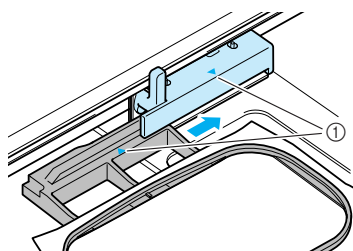

① Pijlen

- 5** Zet de raambevestigingshendel omlaag, op gelijk niveau met het raam. Zo zet u het borduurraam vast in de borduurraamhouder.

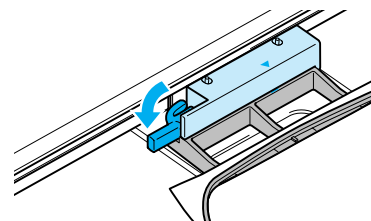

VOORZICHTIG

- Als u de raambevestigingshendel niet omlaag zet, wordt het borduurpatroon mogelijk niet goed genaaid, of raakt de persvoet het borduurraam, waardoor u mogelijk letsel oploopt.

- 6** Nadat u het borduurraam hebt bevestigd, drukt u opnieuw op de Persvoettoets om de persvoet omlaag te zetten.

■ Borduurraam verwijderen

- 1** Druk op de Persvoettoets om de persvoet omhoog te zetten.
- 2** Zet de raambevestigingshendel omhoog.

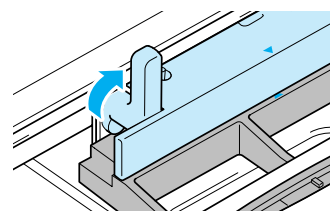

- 3** Trek het borduurraam naar u toe.

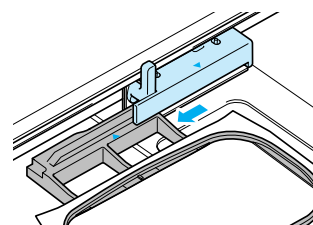



PATROON BEWERKEN

! VOORZICHTIG

- Nadat u de grootte van het patroon hebt gewijzigd, kijkt u in de pictogrammen welke borduurramen u kunt gebruiken. Kies uitsluitend een aangegeven raam. Gebruikt u een ander raam dan is aangegeven, dan kan de persvoet het borduurraam raken. Hierdoor kunt u letsel oplopen.

Display borduurraam wijzigen

- Druk op .
- Druk op  of op  in het "DISPLAY BORDUURRAAM" op p. 2 van het scherm om te kiezen hoe het borduurraam wordt weergegeven.

* Er zijn vijf borduurraamconfiguraties.

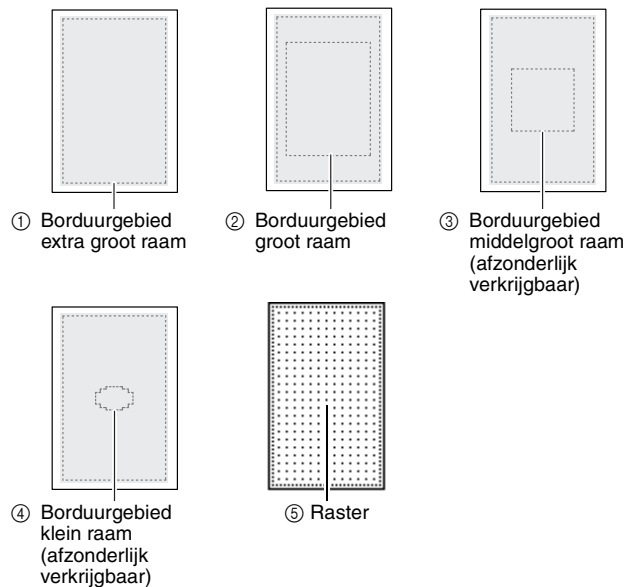
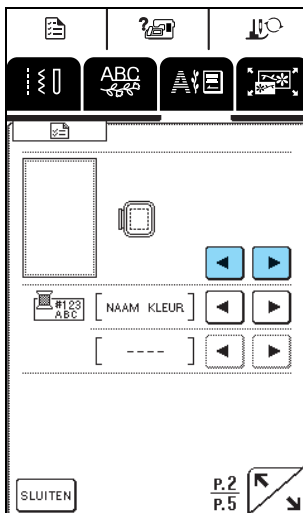

- Nadat u de lay-out hebt geselecteerd, drukt u op .

Patroonpositie wijzigen

- Druk op .

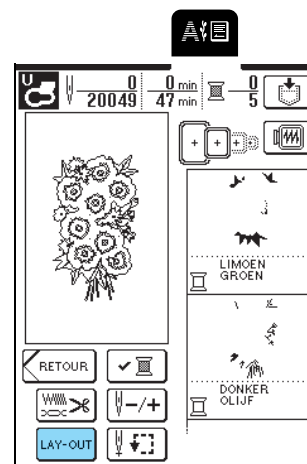

5

Borduren

2 Druk op  om het patroon te verplaatsen.

* Met  verplaatst u het patroon in de richting van de pijl op de toets.

* Druk op  om het patroon te centreren.

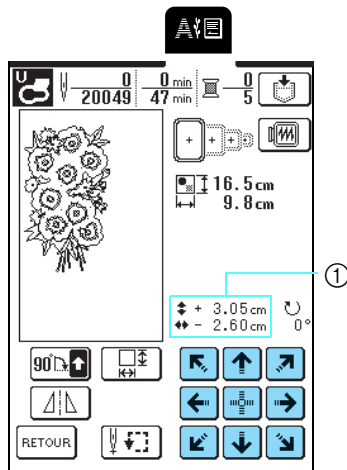

① Afstand van het midden

3 Druk op **RETOUR**.

Patroon roteren

1 Druk op **LAY-OUT**.

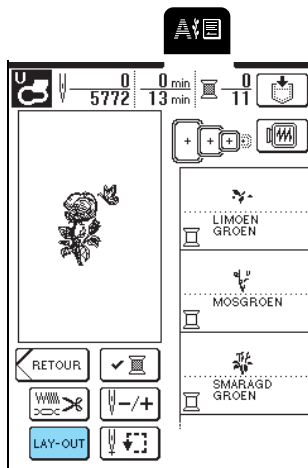

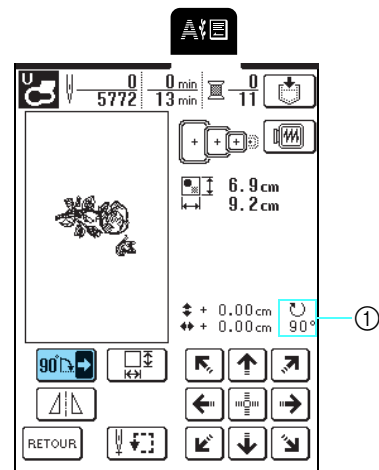

2 Druk op .

* Telkens wanneer u op de toets drukt, draait het patroon 90 graden.



① Rotatiehoek

Opmerking

- Als u een groot borduurpatroon  hebt geselecteerd, verandert  in , zodat u het patroon in stappen van 1 graad kunt draaien. U kunt het patroon niet meer dan 90 graden draaien.
- Met grote patronen die buiten het extra grote borduurraam steken nadat u ze 90 graden draait, roteert u het patroon 180 graden met elke druk op deze toets.

3 Druk op **RETOUR**.

Patroongrootte wijzigen

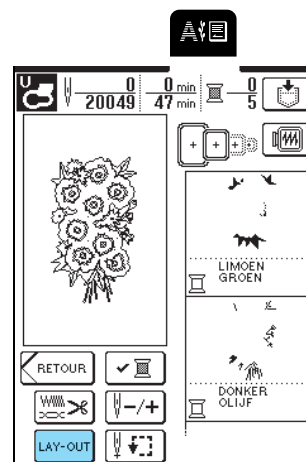

1 Druk op **LAY-OUT**.

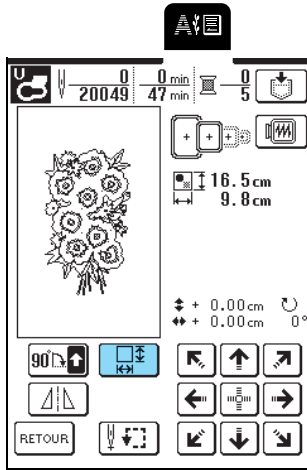

2 Druk op .



3 Hoe u de grootte van het patroon wijzigt.

- * Druk op  om het patroon te verkleinen.
- * Druk op  om het patroon te vergroten.
- * Druk op  om de oorspronkelijke grootte van het patroon te herstellen.

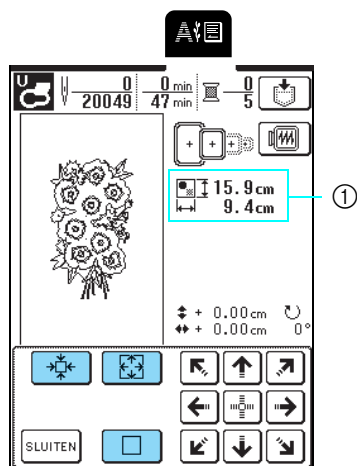

① Grootte van patroon

 **Memo**

- Sommige patronen of letters kunt u meer vergroten dan andere patronen.
- Sommige patronen of letters kunt u meer vergroten als u ze 90 graden draait.

4 Druk op .

5 Druk op .

Horizontaal gespiegeld patroon maken

1 Druk op .

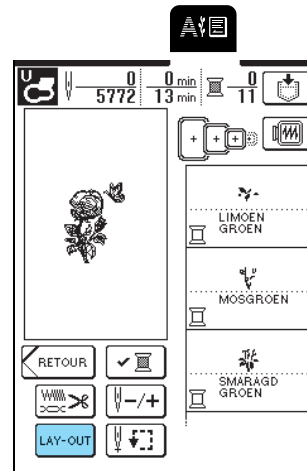

2 Druk op .

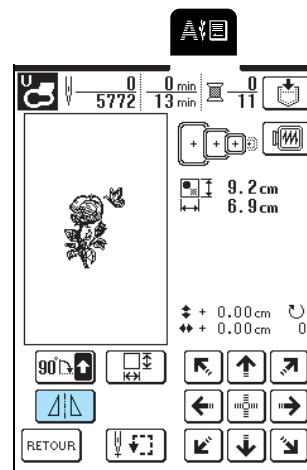

→ De toets ziet er zo uit: .





3 Druk op .

Steekdichtheid wijzigen (alleen letter- en kaderpatronen)

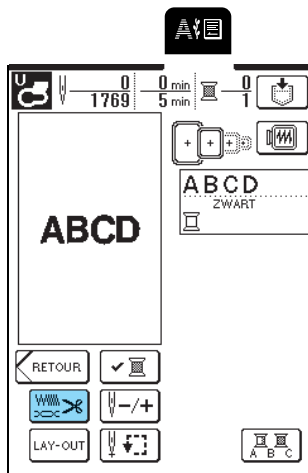
1 Druk op .



2 Hoe u steekdichtheid wijzigt.

- * Druk op  om de steekdichtheid te verlagen.
- * Druk op  om de steekdichtheid te verhogen.
- * Telkens wanneer u op de toets drukt, wijzigt u de steekdichtheid met 5% (U kunt de dichtheid instellen tussen 80% en 120%.)

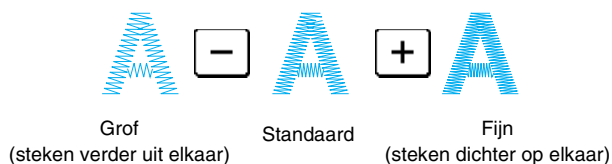
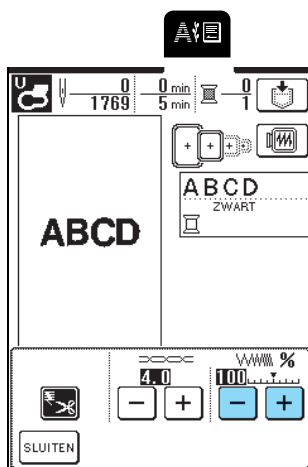



3 Druk op .

Kleur van één letter wijzigen

In gecombineerde letterpatronen kunt u elke letter met een andere kleur borduren. Als "MEERKLEUREN" is ingesteld, stopt de machine nadat een letter is genaaid. U kunt dan overgaan op een andere kleur garen.

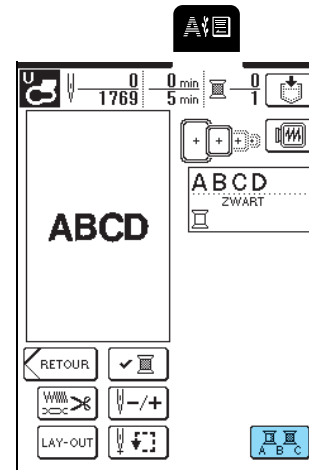
1 Druk op .



→ De toets ziet er zo uit: .

2 Wanneer een letter is genaaid, wijzigt u de garenkleur en naait u de volgende letter.

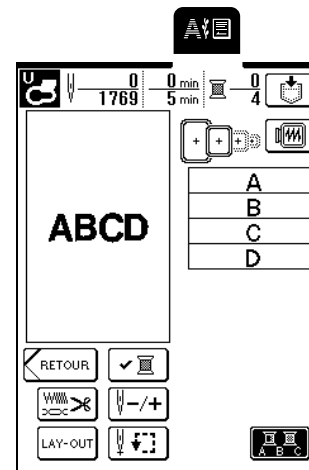



PATROON CONTROLEREN

Borduurpositie controleren

Het borduurraam is verplaatst om de borduurpositie aan te geven. Let goed op het raam zodat het patroon op de juiste plaats wordt geborduurd.

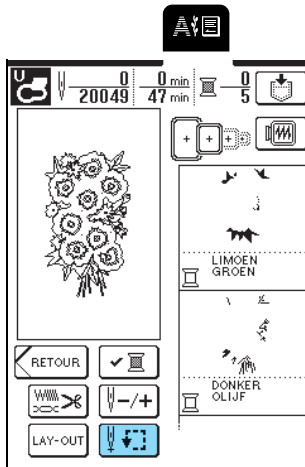
1 Druk op .



2 Druk op  om te selecteren welke positie u wilt controleren.

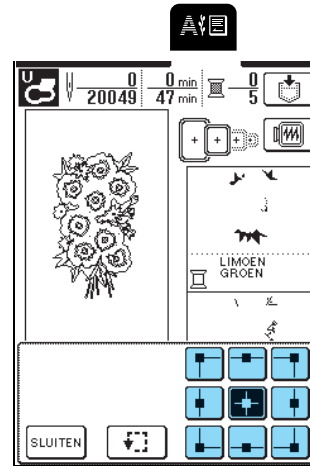

→ Het raam wordt verplaatst om de geselecteerde positie aan te geven.

Memo

Met  geeft u het hele borduurgebied weer. Het raam wordt verplaatst om het gehele borduurgebied aan te geven.

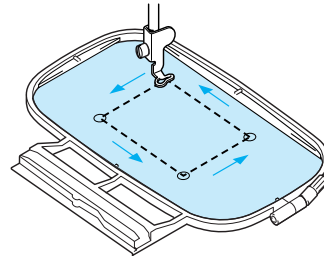

VOORZICHTIG

- Zorg dat de naald omhoog staat wanneer het borduurraam zich verplaatst. Als de naald omlaag staat, kan de naald breken en letsel veroorzaken.

3 Druk op .

5

Borduren

Voorbeeld van het patroon bekijken

1 Druk op .

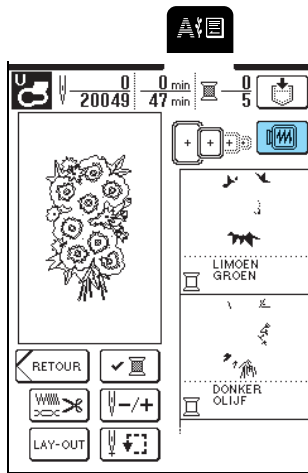

2 Druk op     om het borduurraam te kiezen dat in het voorbeeld wordt gebruikt.

* In stippellijnen weergegeven borduurraampictogrammen kunt u niet selecteren.

* Druk op  om het voorbeeld van het borduurpatroon te vergroten.

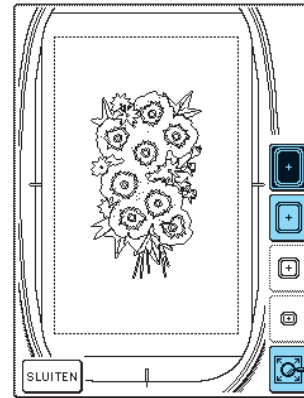

Memo

- Druk op de Start/stoptoets om het patroon te naaien zoals het op het scherm staat.
- Als het patroon veel steken heeft, kan het even duren om het voorbeeld weer te geven.

3 Druk op .

BORDUURPATROON NAAIEN

Aantrekkelijke afwerkingen naaien

Bij het maken van mooi borduurwerk komen vele factoren kijken. Het gebruik van de juiste steunstof (zie pagina 120) en bevestiging van de stof in het borduurraam (zie pagina 121) zijn twee belangrijke factoren die we reeds hebben genoemd. Een ander belangrijk punt is de keuze van de juiste naald en draad. Zie de onderstaande uitleg over draad. Bij deze machine worden twee spoelhuizen geleverd. Volg onderstaande uitleg.

Draad	Bovendraad	Gebruik borduurgaren of country borduurgaren dat speciaal voor deze naaimachine bestemd is. Ander borduurgaren geeft mogelijk geen optimale resultaten.
	Onderdraad	Gebruik als onderdraad borduurgaren dat speciaal voor deze naaimachine bestemd is.

Memo

Als u ander garen gebruikt dan het hierboven vermelde, wordt het borduurwerk mogelijk niet goed genaaid.

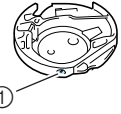
Spoelhuis  ① Groene markering/ geen markering	Standaard spoelhuis (groene markering op de schroef) bevindt zich in de machine om te naaien en borduren. Het oorspronkelijk in de machine geïnstalleerde spoelhuis heeft een groene schroef.
	Een ander spoelhuis (geen markering) is ingesteld op een lichtere spanning om te borduren met onderdraad van een ander gewicht en allerlei borduurtechnieken.

Op pagina 176 ziet u hoe u het spoelhuis verwijdert.

Opmerking

- Controleer vóór het borduren of er genoeg draad in de spoel zit. Als u doorgaat met naaien met onvoldoende garen in de spoel, kan de draad verstrikt raken.
- Laat geen voorwerpen liggen binnen het bereik van het bewegende borduurraam. Het raam kan het voorwerp raken, waardoor het borduurpatroon mogelijk slecht wordt afgewerkt.
- Wanneer u grote kledingstukken borduurt (vooral jaszjes of andere zware stoffen), moet u zorgen dat de stof niet over de tafel hangt. Anders kan de borduurtafel niet vrij bewegen, waardoor het patroon mogelijk anders uitvalt dan verwacht.

■ Borduursteekplaatdeksel

Afhankelijk van het soort stof, steunstof of garen dat u gebruikt, kan de bovendraad onder bepaalde omstandigheden gaan lussen. Plaats in dat geval het bijgeleverde deksel op de steekplaat. Plaats hiertoe de twee uitsteeksels op de onderkant van het deksel in de inkepingen op de steekplaat zoals hieronder aangegeven.

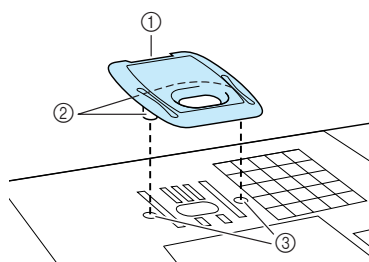

- ① Gleuf
- ② Uitsteeksels
- ③ Inkepingen

Wilt u dit deksel verwijderen, leg dan uw nagel in de gleuf, waarna u het deksel eruit tilt.

VOORZICHTIG

- Druk het borduursteekplaatdeksel zo ver mogelijk op de steekplaat. Als het borduursteekplaatdeksel niet stevig bevestigd is, kan de naald breken.

Opmerking

Gebruik het borduursteekplaatdeksel niet bij andere toepassingen dan borduurwerk.



Borduurpatronen naaien

Voorbeeld: Om  te borduren

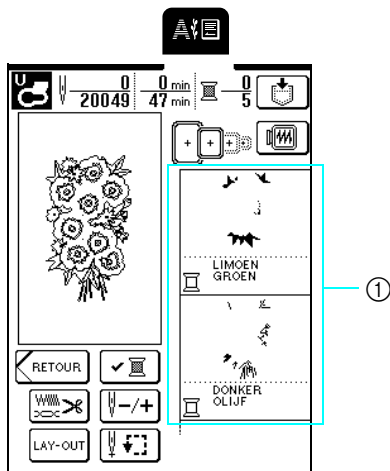

① Volgorde borduurkleuren



Memo

Als er te veel garencleuren zijn om weer te geven, drukt u op  om door de garencleuren te gaan.

- 1 Rijk de machine in met garen van de eerste kleur. Leid de draad door het gat in borduurvoet "U", trek een stuk draad uit zodat u enige ruimte hebt en houd het uiteinde van de draad in uw linkerhand.

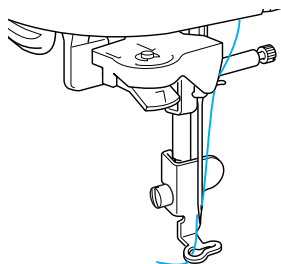

VOORZICHTIG

- Als de draad te strak is, kan de naald verbuigen of breken.

- 2 Zet de persvoet omlaag en druk vervolgens op de Start/stoptoets om te beginnen met borduren. Druk na vijf à zes steken nogmaals op de Start/stoptoets om de machine te stoppen.

- 3 Knip de overvallende draad af aan het begin van het stiksel. Als de draad is verborgen onder de persvoet, zet u de persvoet omhoog en knipt u vervolgens de draad af.

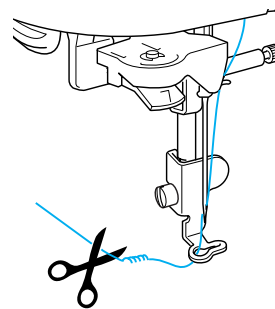



- 4 Druk op de Start/stoptoets om te beginnen met borduren.

→ Wanneer u het gebied van de eerste kleur hebt genaaid, snijdt de machine automatisch de draden af en stopt. De persvoet wordt automatisch omhoog gezet. De volgende kleur in de borduurkleurvolgorde schuift nu op naar boven.

- 5 Verwijder het garen van de eerste kleur uit de machine. Rijk vervolgens de machine in met het garen van de tweede kleur.

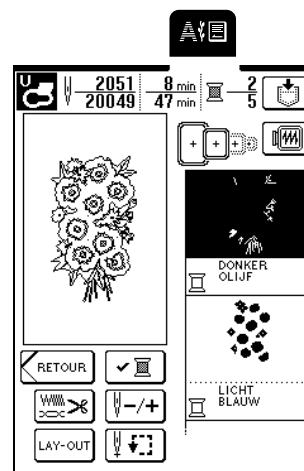
- 6 Herhaal deze stappen om de overige kleuren te borduren.



→ Wanneer u de laatste steek hebt genaaid, verschijnt de melding "Naaien beëindigd". Druk op  om terug te gaan naar het vorige scherm.

* Afhankelijk van het patroon kunt u de afwerking aantrekkelijker maken door de overspringende draden af te knippen nadat u elke kleur hebt geborduurd.

- 7 Wanneer het patroon klaar is, knipt u de overvallende overspringende draden af (draden die delen van het patroon verbinden enz.).

Applicatiepatronen borduren

Bij sommige patronen is een applicatie in het patroon nodig.

Bij het borduren van patronen met een applicatie staat er in het borduurkleurvolgordescherp eerst "Applicatiemateriaal", "Applicatiepositie" en "Applicatie" en daarna de volgorde van de kleuren van het patroon om de applicatie heen.



Memo

Wanneer "Applicatiemateriaal", "Applicatiepositie" en "Applicatie" zijn weergegeven, verschijnt geen specifieke kleur. Gebruik draad van de kleur van het applicatiestuk.

- 1** Strijk de steunstof vast op de achterkant van het applicatiemateriaal.

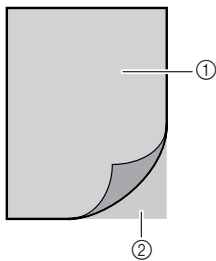

- ① Applicatiemateriaal (katoen, vilt, enz.)
② Steunstof

- 2** Plaats het applicatiemateriaal (vanaf stap 1) in het borduurraam en druk vervolgens op de Start/stoptoets om het materiaal van het applicatieontwerp te naaien.

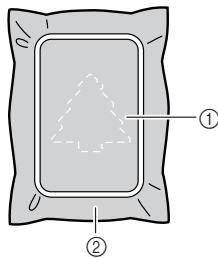

- ① Omtrek van de applicatie
② Applicatiemateriaal

→ De machine naait de omtrek van de applicatie en stopt vervolgens.



Memo

De borduurprocedure is gelijk aan de basisprocedure die is beschreven in "Borduurpatronen naaien" op pagina 132.

- 3** Als u klaar bent met naaien, verwijdert u het applicatiemateriaal uit het borduurraam en knipt u het voorzichtig af langs het stiksel.



Opmerking

Knip de applicatie zorgvuldig uit langs de omtrek die u hebt genaaid. Als u de applicatie binnen de omtrek uitknipt, zal de steek het applicatiemateriaal niet pakken. Als u deze stap niet goed uitvoert, wordt de applicatie niet juist genaaid. Verwijder bovendien alle overtollige draden.

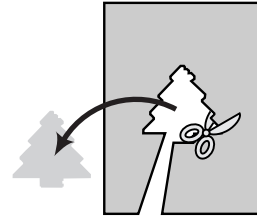

- 4** Plaats de basisstof in het borduurraam.

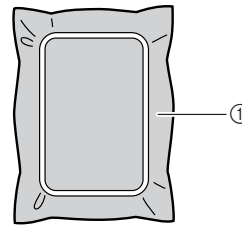

- ① Basisstof

- 5** Druk op de Start/stoptoets om de positie van de applicatie te naaien.

* Gebruik garen van dezelfde kleur waarmee u ook de applicatie bevestigt.

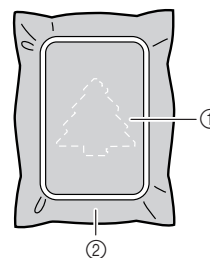

- ① Applicatiepositie
② Basisstof

→ De machine naait de omtrek van de applicatie en stopt vervolgens.



5

Borduren

- 6** Breng een dunne laag textiellijm aan achter op het applicatiemateriaal. Bevestig dit vervolgens aan de basisstof op de applicatiepositie die u hebt genaaid in step **5**.

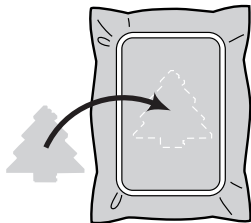

Opmerking

Als het applicatiemateriaal erg licht is, moet u misschien een geschikt verstevigingsmateriaal aanbrengen op de achterkant en de applicatie vervolgens op de basisstof bevestigen. Verwijder de basisstof niet uit het borduurraam wanneer u het applicatiestuk opstrijkt.

- 7** Wanneer u het applicatiestuk hebt bevestigd, drukt u op de Start/stoptoets om de applicatie te naaien.



→ De applicatie is dan voltooid.



Memo

Afhankelijk van het patroon dat u hebt geselecteerd, verschijnt "APPLICATIE" mogelijk niet. Het wordt dan weergegeven als kleur. Als "APPLICATIE" als kleur verschijnt, borduurt u met garen van die kleur.

- 8** Verwissel de bovendraad en borduur de rest van het patroon.



Opmerking

- Plakt er lijm aan de persvoet, naald of naaldplaat, borduur dan het applicatiepatroon af en verwijder daarna de lijm.
- Knip alle overtollige draden tussen patroongedeelten af. Dan is het resultaat het fraaist.

Als de onderdraad opraakt

Wanneer de onderdraad bijna op raakt tijdens het borduren, stopt de machine en verschijnt de volgende boodschap. Verwissel de onderdraad als volgt. Als er nog weinig naaiwerk te doen is, drukt u op **SLUITEN** om tien steken te naaien zonder de machine opnieuw in te rijden.

De machine stopt na de tien steken te hebben genaaid.

- 1** Druk op **SLUITEN**.



- 2** Druk op de Draadkniptoets om de draden af te knippen.

- 3** Druk op de Persvoettoets om de persvoet omhoog te zetten.

- 4** Zet de raambevestigingshendel omhoog en verwijder het borduurraam.

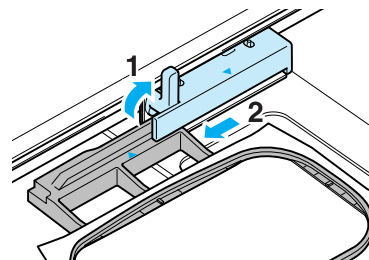

Opmerking

- Druk daarbij niet te hard op de stof in het borduurraam.
- Wanneer u het borduurraam verwijdert en weer bevestigt, zorgt u dat het raam de wagen of de persvoet niet raakt. Anders wordt het patroon misschien niet goed uitgelijnd.

- 5** Verwissel de spoel voor een volle en bevestig vervolgens het borduurraam opnieuw.

- 6 Druk op de Persvoettoets om de persvoet omlaag te zetten.
- 7 U kunt teruggaan naar de plek in het patroon waar u stopte met naaien, door stap 3 t/m 6 in het volgende gedeelte te volgen.



Memo

De beste resultaten bereikt u door terug te gaan naar de plek twee of drie steken voordat het naaide stopte.

Als de draad breekt tijdens het naaien

- 1 Druk op de Start/stoptoets om de machine te stoppen.
- 2 Als de bovendraad is afgebroken, rijgt u de bovendraad opnieuw in. Als de onderdraad is afgebroken, volg dan de aanwijzingen in stap 1 t/m 6 van het vorige gedeelte om de spoel opnieuw te installeren.
- 3 Druk op .

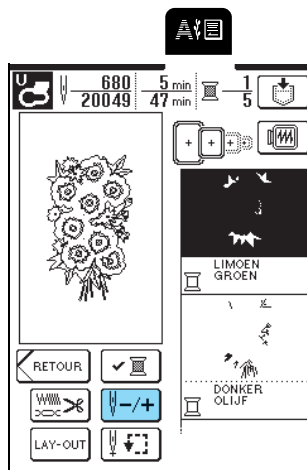

- 4 Druk op , of op om de naald terug te zetten naar het punt twee of drie steken voordat de naald brak.

* Als u niet kunt terugkeren naar het punt waar de naald brak, drukt u op om een kleur te kiezen en terug te keren naar het begin van die kleur. Druk vervolgens op , of op om naar voren te gaan tot iets voor het punt waar de draad is afgebroken.

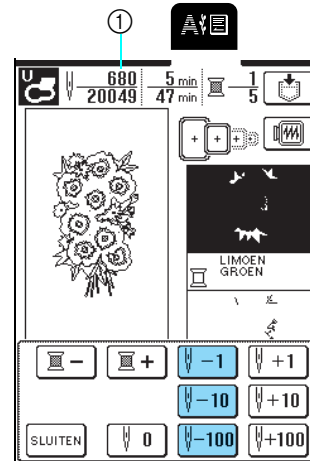

① Het aantal steken dat reeds is genaaid.

- 5 Druk op .

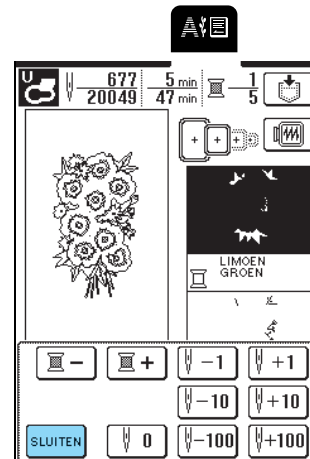

- 6 Druk op de Start/stoptoets om verder te borduren.

Opnieuw beginnen vanaf het begin

1 Druk op .

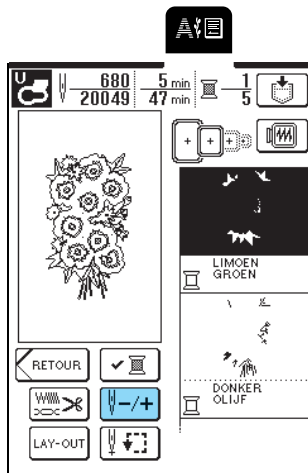

2 Druk op .

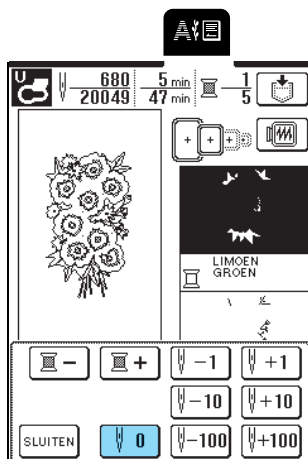

→ Het borduurraam verplaatst zich zo dat de naald terugkeert naar de begin van het patroon.

3 Druk op .

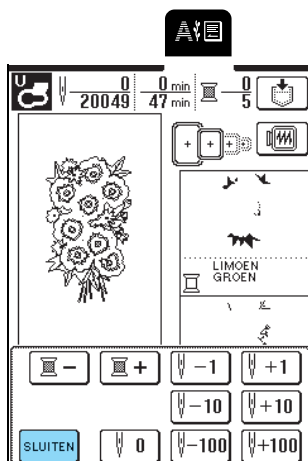

4 Druk op de Start/stoptoets.

Draadspanning aanpassen

Bij het borduren moet u de draadspanning zo instellen dat de bovendraad net zichtbaar is aan de achterkant van de stof. Maar met sommige combinaties van stof en draad moet u de draadspanning mogelijk aanpassen.

■ Juiste draadspanning

De bovendraad is net zichtbaar aan de achterkant van de stof. Als u de draadspanning niet juist hebt ingesteld, is het stiksel ongelijkmatig, rimpelt de stof mogelijk op of kan de draad breken.

A

Voor kant van de stof

A

Achterkant van de stof

Volg een van de onderstaande procedures om de draadspanning aan te passen aan de situatie.

Opmerking

Als de draadspanning heel laag is ingesteld, is het mogelijk dat de machine tijdens het borduren zelf stopt. Dit betekent niet dat de naaimachine niet goed functioneert. Verhoog de draadspanning enigszins en begin opnieuw te naaien.

Memo

- Als u de machine uitzet of een ander patroon selecteert, wordt de standaardinstelling voor de draadspanning hersteld.
- Wanneer u een opgeslagen patroon ophaalt, is de instelling voor de draadspanning daarvan hetzelfde als toen u het patroon opsloeg.

■ Bovendraad is te strak

De bovendraad is te strak wanneer de onderdraad zichtbaar is aan de voorkant van de stof.



Voorkant van de stof



Achterkant van de stof

- 1 Druk op .

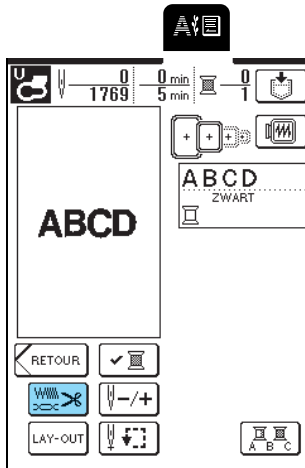

- 2 Druk op  in het spanningscherm.

* Telkens wanneer u op de toets drukt, verlaagt u de waarde en verlaagt u de spanning van de bovendraad.

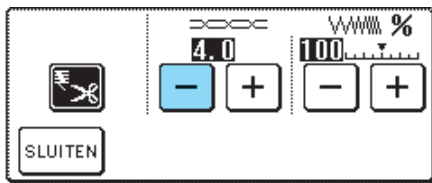

- 3 Druk op .

■ Als de bovendraad te los is

De bovendraad is te los als er lussen ontstaan aan de voorkant van de stof.



Voorkant van de stof



Achterkant van de stof

- 1 Druk op .

- 2 Druk op  in het spanningscherm.

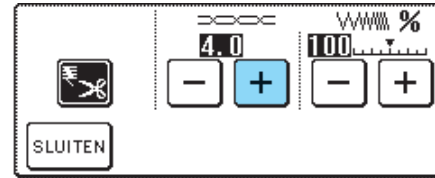

* Telkens wanneer u op de toets drukt, verhoogt u de waarde en verhoogt u de spanning van de bovendraad.



- 3 Druk op .

Automatisch draadknippen (afsnijden aan het eind van de kleur)

Als u de instelling Automatisch draadknippen hebt geselecteerd alvorens te gaan borduren, wordt de draad aan het eind van elke kleur automatisch afgesneden wanneer u de machine stopt. Als u deze instelling wilt annuleren drukt u op  en vervolgens opnieuw op

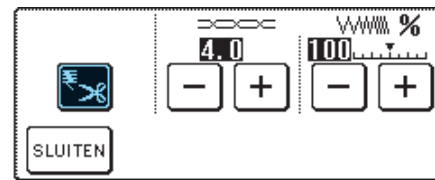

 zodat deze er als volgt uitziet: .



5

Borduren

Borduursnelheid wijzigen

- 1 Druk op .
- 2 Druk op  of op  in het scherm "MAX. BORDUURSNELHEID" op p. 3 van het scherm.

* U kunt kiezen uit drie verschillende snelheden.

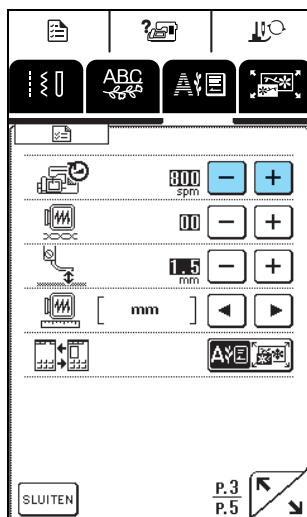

Memo

- SPM is het aantal steken dat per minuut wordt geborduurd.
- Stel een lagere snelheid in wanneer u borduurt op dunne, dikke of zware stof.
- U kunt de naaisnelheid wijzigen tijdens het borduren.
- De instelling voor maximale naaisnelheid verandert pas wanneer u een nieuwe instelling selecteert. De instelling die is opgegeven voordat u de machine uitzet, blijft geselecteerd wanneer u de machine de volgende keer aanzet.
- Verlaag de naaisnelheid tot 600 spm wanneer u speciaal garen gebruikt, zoals bijvoorbeeld metallic garen.

- 3 Druk op .

Borduurkleuren op het display wijzigen

Kies uit het onderstaande de garencolor die verschijnt in het borduurkleurvolgordescher. U kunt in het borduurscher telkens het garencolorscher wijzigen in de garencolornaam, telkens te borduren, of het garencolornummer.

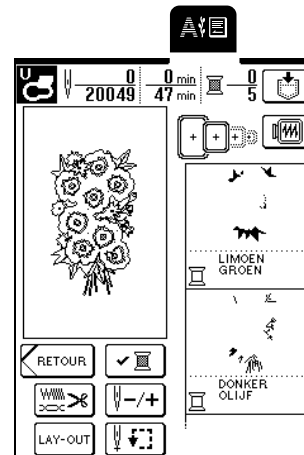

Garencolornaam

LIMOEEN GROEN

TIJD

5 MIN
2 SEC

Garencolornummer

NUMMER EMBROIDERY/
POLYESTERGAREN

513
EMBROIDERY

NUMMER COUNTRY/
KATOENGAREN

444
COUNTRY

NUMMER MADEIRA POLY
GAREN

1848
MA POLY

NUMMER MADEIRA RAYON
GAREN

1049
MA RAYON





NUMMER SULKY POLY GAREN

1177
SULKY

NUMMER ROBISON-ANTON
POLY GAREN

5622
RA POLY

Voorbeeld: Het garenummer van “EMBROIDERY” weergeven

- 1 Druk op .
- 2 Druk op  of op  naast  op p. 2 van het scherm om “#123 te selecteren”.

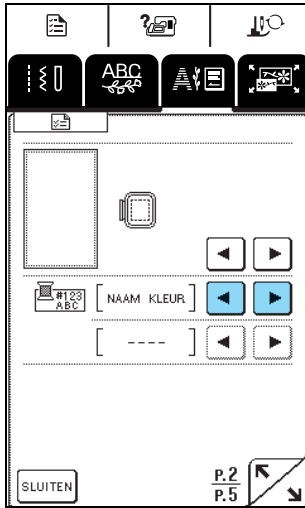

→ “BORDUREN” verschijnt onderin.

- 3 Druk op   om het merk garen te selecteren.

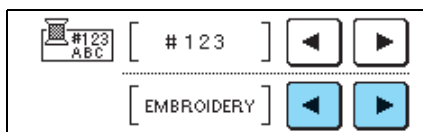

- 4 Druk op .

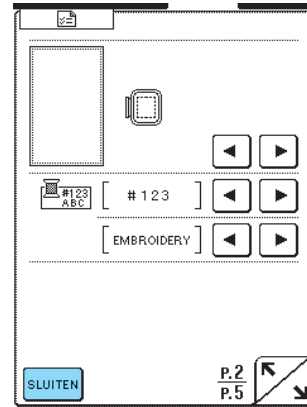

→ Het garekleurscherm verandert.

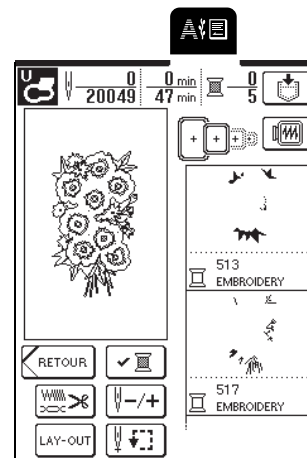

Memo

De kleuren op het scherm wijken mogelijk iets af van de kleuren op de klos.



5

Borduren

GEBRUIK VAN DE GEHEUGENFUNCTIE

Voorzorgsmaatregelen borduurgegevens

Neem de volgende voorzorgsmaatregelen in acht wanneer u borduurgegevens gebruikt die niet zijn gemaakt en opgeslagen op deze machine.

VOORZICHTIG

- Wanneer u andere borduurgegevens gebruikt dan onze oorspronkelijke patronen, kan de draad of de naald breken wanneer de steekdichtheid te fijn is of u drie of meer overlappende steken naait. In dat geval bewerkt u de borduurgegevens met een van onze oorspronkelijke gegevensontwerpsystemen.

■ Soorten borduurgegevens die u kunt gebruiken

- U kunt alleen .pes, .pha en .dst borduurgegevensbestanden gebruiken op deze machine. Wanneer u met onze gegevensontwerpsystemen of naaimachines andere gegevens gebruikt, leidt dit mogelijk tot storing op de borduurmachine.

■ U kunt computers en besturingssystemen met de volgende specificaties gebruiken

- Compatibele modellen:
IBM-pc met een USB-poort als standaarduitrusting
IBM-compatibele pc met een USB-poort als standaarduitrusting
- Compatibele besturingssystemen:
Microsoft Windows 98SE/Me/2000/XP/Windows Vista/7
(Windows 98SE vereist een stuurprogramma. Download het stuurprogramma van onze website (www.brother.com). Bovendien kunt u het stuurprogramma alleen gebruiken met Windows 98 Second Edition.)

■ Voorzorgsmaatregelen voor het maken en opslaan van steekgegevens op de computer

- Als de bestandsnaam van de borduurgegevens niet kan worden bepaald, bijvoorbeeld omdat de naam speciale tekens bevat, wordt het bestand niet weergegeven. Wijzig dan de bestandsnaam.
- Als u .pes borduurgegevens groter dan 26 cm (H) × 16 cm (B) (ca. 10-1/4 inch (H) × 6-1/4 inch (B)) selecteert, verschijnt een boodschap met de vraag of u het patroon 90 graden wilt draaien. Borduurgegevens die groter zijn dan 26 cm (H) × 16 cm (B) (ca. 10-1/4 inch (H) × 6-1/4 inch (B)), zelfs als ze 90 graden zijn gedraaid, kunt u niet gebruiken (alle ontwerpen moeten passen binnen het ontwerpgebied van 26 cm (H) × 16 cm (B) (ca. 10-1/4 inch (H) × 6-1/4 inch (B))).
- .pes bestanden die zijn opgeslagen met meer steken of kleuren dan de aangegeven limiet, kunnen niet worden weergegeven. Bewerk het patroon met een van onze oorspronkelijke gegevensontwerppatronen, zodat het voldoet aan de specificaties.
- Maak geen mappen op Verwisselbare schijf. Borduurgegevens die zijn opgeslagen in een map, worden niet weergegeven door de borduurmachine.
- Zelfs als de borduurtafel niet is bevestigd, verwerkt de machine borduurgegevens.

■ Tajima (.dst) borduurgegevens

- .dst gegevens worden in het patroonoverzicht weergegeven met de bestandsnaam (de werkelijke afbeelding kan niet worden weergegeven). Slechts de eerste acht tekens van de bestandsnaam worden weergegeven.
- Aangezien Tajima (.dst) gegevens geen specifieke garenkleurinformatie bevatten, worden ze weergegeven in onze standaard garenkleurvolgorde. Controleer het voorbeeld en wijzig desgewenst de garenkleur.

■ Handelsmerken

- IBM is een gedeponeerd handelsmerk of handelsmerk van International Business Machines Corporation.
- Microsoft en Windows zijn gedeponeerde handelsmerken of handelsmerken van Microsoft Corporation.

Elk bedrijf waarvan de software wordt genoemd in deze gebruiksaanwijzing heeft een softwarelicentieovereenkomst voor zijn speciale programma's. Alle andere merken en productnamen die in deze gebruiksaanwijzing worden genoemd, zijn gedeponeerde handelsmerken van de betreffende bedrijven. Maar de uitleg van tekens zoals [®] en [™] is niet duidelijk beschreven in de tekst.

Borduurpatronen opslaan in het geheugen van de machine

U kunt borduurpatronen die u zelf hebt aangepast en vaak wilt gebruiken, opslaan. Bijvoorbeeld uw naam of andere gecombineerde letterpatronen, patronen die zijn gedraaid of waarvan de grootte is gewijzigd, patronen waarvan de patroonpositie is gewijzigd enz.



Opmerking

Zet de machine niet uit terwijl het scherm "Opslaan" wordt weergegeven. Dan kan het patroon dat u opslaat, verloren gaan.



Memo

- Het duurt enkele seconden om een patroon op te slaan in het geheugen van de machine.
- Zie pagina 143 voor meer informatie over het ophalen van een opgeslagen patroon.

1 Terwijl het patroon dat u wilt opslaan wordt weergegeven in het naaischerm drukt u op

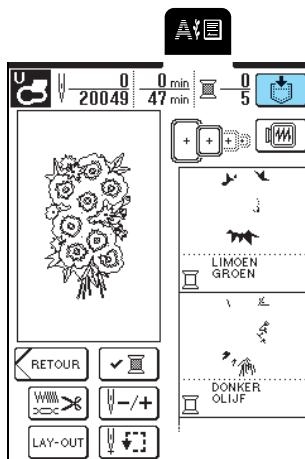

2 Druk op

- * Druk op **SLUITEN** om terug te gaan naar het vorige scherm zonder het patroon op te slaan.

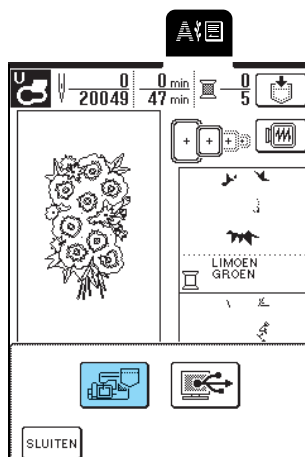

→ Het scherm "Opslaan" verschijnt. Wanneer het patroon is opgeslagen, verschijnt automatisch het vorige scherm.

Als het geheugen vol is

Als onderstaande melding verschijnt, is het maximum aantal patronen opgeslagen of heeft het patroon dat u wilt opslaan veel geheugenruimte nodig. Het kan niet meer worden opgeslagen. Als u het patroon toch in het geheugen van de machine wilt opslaan, moet u eerst een eerder opgeslagen steekpatroon wissen.

1 Druk op

- * Druk op **ANNULEREN** om terug te gaan naar het vorige scherm zonder het patroon op te slaan.

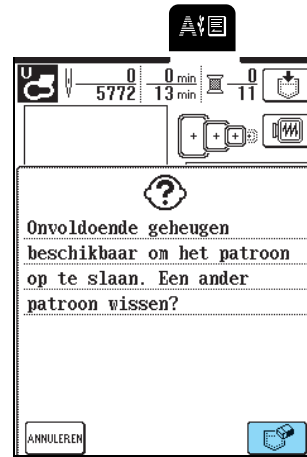

2 Selecteer het patroon dat u wilt wissen.

- * Druk op **SLUITEN** zodat het patroon verschijnt dat in die zak is opgeslagen.
- * Druk op **SLUITEN** als u besluit dat steekpatroon niet te wissen.

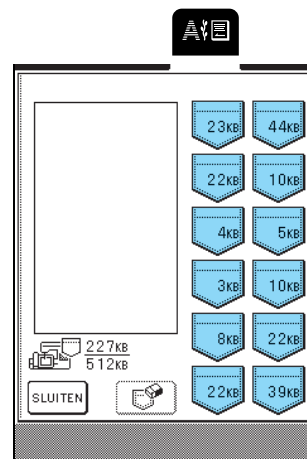

3 Druk op .

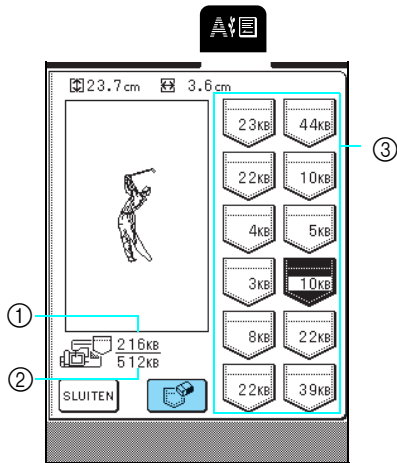

- ① Momenteel gebruikte geheugenruimte
- ② Geheugenruimte die beschikbaar is om patronen op te slaan.
- ③ Zakken waarin een patroon is opgeslagen (op de zak is aangegeven hoeveel geheugen het patroon gebruikt.)

4 Druk op **OK**.

* Als u besluit dat patroon niet te wissen, drukt u op

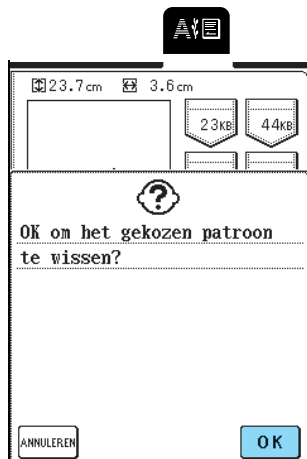

→ Het scherm "Opslaan" verschijnt. Wanneer het patroon is opgeslagen, verschijnt automatisch het vorige scherm.

 **Memo**

- Als er voldoende geheugenruimte beschikbaar is nadat u het patroon hebt gewist, wordt het patroon dat u wilt opslaan daarna automatisch opgeslagen. Als er niet voldoende geheugenruimte beschikbaar is nadat u het patroon hebt gewist, herhaalt u bovenstaande procedure om nog een patroon uit het geheugen te wissen.
- Het duurt enkele seconden om een patroon op te slaan in het geheugen van de machine.
- Zie pagina 143 voor meer informatie over het ophalen van een opgeslagen steekpatroon.

Borduurpatronen opslaan op de computer

Met de bijgeleverde USB-kabel sluit u de naaimachine aan op uw computer, zodat u borduurpatronen kunt ophalen van en opslaan op uw computer.



Opmerking

Zet de machine niet uit terwijl het scherm "Opslaan" wordt weergegeven. Dan kan het patroon dat u opslaat, verloren gaan.

1

Sluit de USB-kabelaansluitingen aan op de betreffende USB-poorten op de computer en op de machine.

* U kunt de USB-kabel aansluiten op de USB-poort van de computer en de machine, of ze nu ingeschakeld zijn of niet.

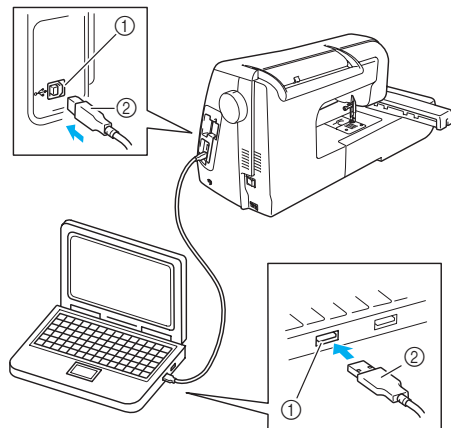

- ① USB-poort
- ② USB-kabelaansluiting

→ Het pictogram "Verwisselbare schijf" verschijnt in "Deze computer" op de computer.



Opmerking

- De aansluitingen op de USB-kabel kunt u alleen in één richting in een poort steken. Als het moeilijk is om de aansluiting in de poort te steken, gebruik dan geen kracht en controleer de richting van de aansluiting.
- Bijzonderheden over de positie van de USB-poort op de computer (of USB-hub) vindt u in de handleiding bij de betreffende apparatuur.

- 2 Terwijl het patroon dat u wilt opslaan is weergegeven op het scherm, drukt u op

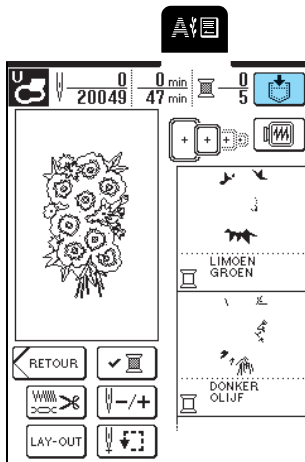

- 3 Druk op



* Druk op **SLUITEN** om terug te gaan naar het vorige scherm zonder het patroon op te slaan.

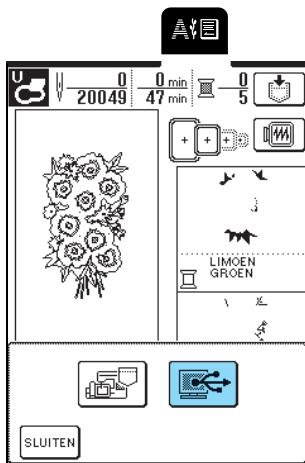

→ Het patroon wordt tijdelijk opgeslagen op "Verwisselbare schijf" onder "Deze computer".

- 4 Selecteer het .phc bestand van het patroon op "Verwisselbare schijf" en kopieer het bestand naar de computer.

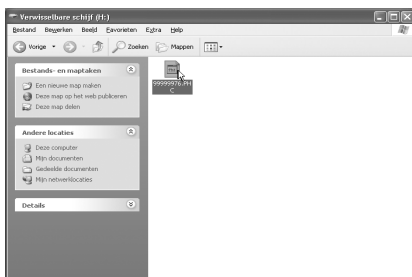

Patronen ophalen uit het geheugen van de machine

- 1 Druk op

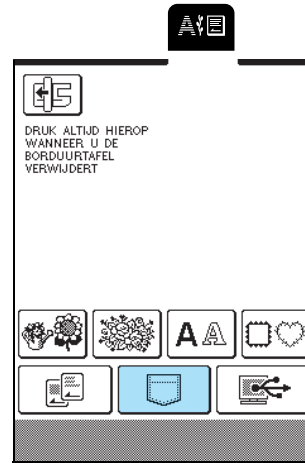

→ In het scherm dat verschijnt kunt u een zak selecteren.

- 2 Selecteer het patroon dat u wilt ophalen.

- * Druk op  zodat het patroon verschijnt dat in de geselecteerde zak is opgeslagen.
- * Als u besluit dat patroon niet op te halen, drukt u op **SLUITEN**.

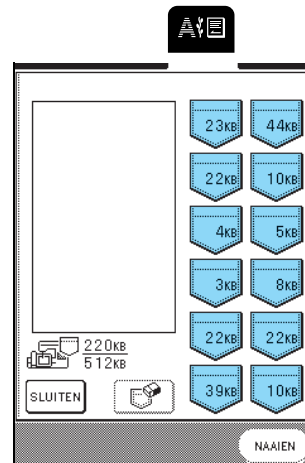

5 Borduren

3 Druk op **NAAIEN**.

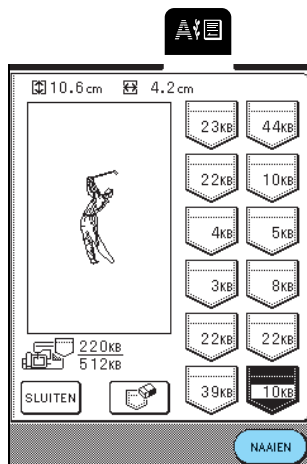

→ Het naaischerm verschijnt.

Patronen ophalen van de computer

- 1** Sluit de USB-kabelaansluitingen aan op de betreffende USB-poorten op de computer en op de machine (zie pagina 142).
- 2** Het pictogram “Verwisselbare schijf” verschijnt in “Deze computer” op de computer.

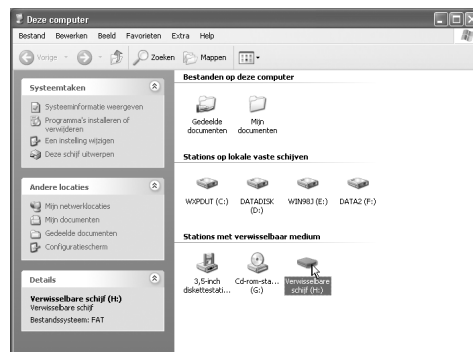

- 3** Kopieer de patroongegevens naar “Verwisselbare schijf”.

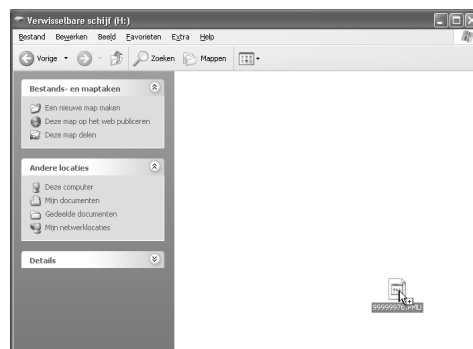

→ De patroongegevens op “Verwisselbare schijf” worden naar de machine geschreven.

Opmerking

- Maak de USB-kabel niet los terwijl de gegevens worden geschreven.
- Maak geen mappen op de “Verwisselbare schijf”. Mappen worden niet weergegeven en patroongegevens in mappen kunt u dus niet ophalen.
- Terwijl de machine naait, mag u geen gegevens schrijven naar of wissen van “Verwisselbare schijf”.

4 Druk op .



→ Het patronenoverzicht verschijnt.

5 Selecteer het borduurpatroon dat u wilt ophalen.

* Als u besluit dat patroon niet op te halen, drukt u op

.

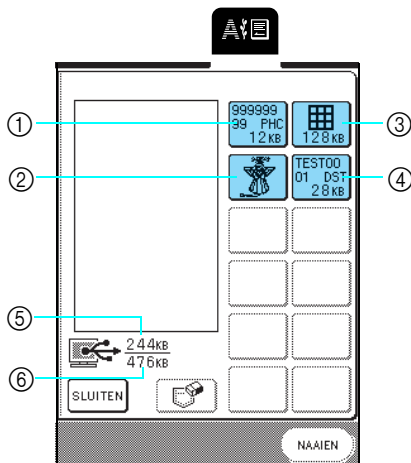

- ① PHC-gegevens
- ② PES-gegevens
- ③ Gegevens voor grote borduurpatronen
- ④ DST-gegevens
- ⑤ Momenteel gebruikte geheugenruimte
- ⑥ Geheugenruimte van "Verwisselbare schijf" die beschikbaar is om patronen op te slaan

 **Memo**

- Als er 13 of meer patronen zijn opgeslagen op "Verwisselbare schijf", kunnen de patronen niet worden weergegeven. Wanneer de boodschap "U kunt niet meer dan twaalf patronen gebruiken. Verminder het aantal patronen dat u gebruikt." verschijnt, wist u patronen van "Verwisselbare schijf" zodat deze niet meer dan twaalf patronen bevat. Sluit vervolgens de foutmelding, herhaal de procedure vanaf stap **4** en druk vervolgens op

 om het patroon op te halen.

- Meer bijzonderheden over grote borduurpatronen vindt u in de handleiding bij PE-DESIGN.

6 Druk op .

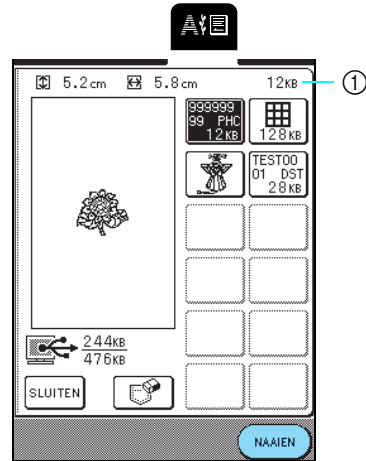

- ① Geheugenruimte die wordt gebruikt door het geselecteerde patroon

→ Het naaischerm verschijnt.

 **Opmerking**

- Let op dat u de hierboven beschreven handeling uitvoert voordat u de USB-kabel losmaakt van de computer en de machine. Anders functioneert de computer mogelijk niet goed, worden de gegevens niet goed weggeschreven of worden de gegevens of het schrijfgebied op de machine beschadigd.
- Het patroon dat u van de computer hebt opgehaald, wordt slechts tijdelijk op de machine geschreven. Wanneer u de machine uitzet, wordt het patroon verwijderd. Als u het steekpatroon wilt bewaren, moet u het opslaan op de machine (zie "Borduurpatronen opslaan in het geheugen van de machine" op pagina 141).

BORDUURTOEPASSINGEN

Een applicatie maken met een kaderpatroon (1)

U kunt met kaderpatronen met dezelfde grootte en dezelfde vorm een applicatie maken. Borduur één patroon met een rechte steek en één patroon met een satijnsteek.

- 1 Selecteer een kaderpatroon met een rechte steek, borduur het patroon op het applicatiemateriaal. Snijd vervolgens buiten rond het stiksel.

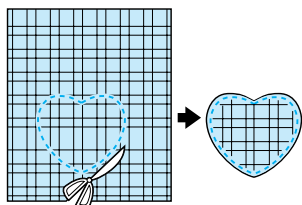
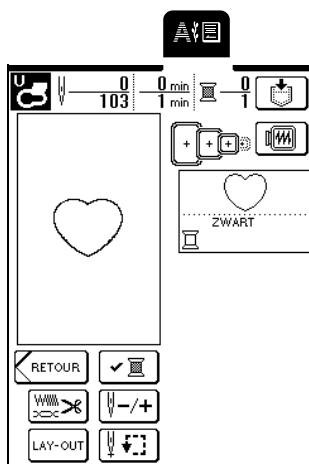

- 2 Borduur hetzelfde patroon op de basisstof.

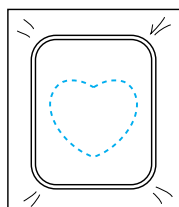

- 3 Breng een dun laagje textiellijm aan op de achterkant van het applicatiestuk dat u hebt uitgetrokken in stap 1 en bevestig vervolgens de applicatie binnen de omtrek op de basisstof.

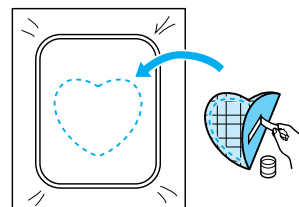

- 4 Selecteer het kaderpatroon van dezelfde vorm in satijnsteken en borduur vervolgens over de applicatie en de basisstof vanaf stap 3.

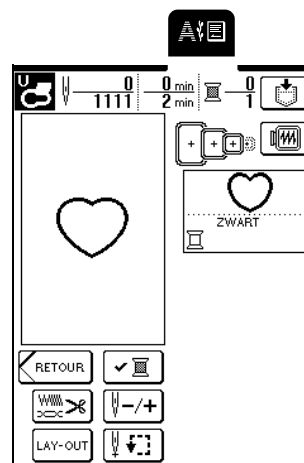

Opmerking

Als de grootte of borduurpositie van het kaderpatroon met rechte steken is veranderd, moet u de grootte of borduurpositie van het kaderpatroon met satijnsteken op dezelfde manier veranderen.

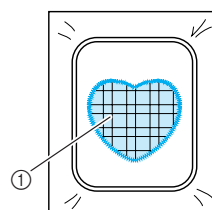

① Applicatiemateriaal

Een applicatie maken met een kaderpatroon (2)

Dit is een tweede methode om applicaties te maken met borduurpatronen. Bij deze methode hoeft u de stof in het borduurraam niet te verwisselen. Borduur één patroon met een rechte steek en één patroon met een satijnsteek om de applicatie te maken.

- 1 Kies een kaderpatroon (rechte steek) en borduur dit patroon op de basisstof.

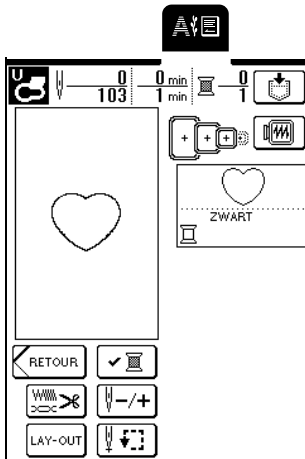

- 2 Plaats de applicatiestof op het patroon dat u hebt geborduurd in stap 1. Controleer of de applicatiestof het stiksel volledig bedekt.

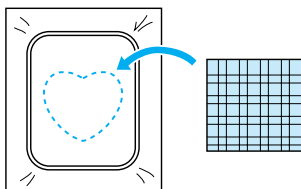

- 3 Borduur hetzelfde patroon op de applicatiestof.

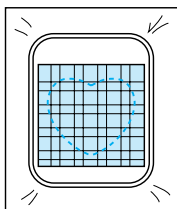

- 4 Verwijder het borduurraam uit de borduurtafel en knip het patroon rondom de naad uit.

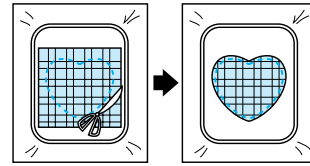

Opmerking

Laat de stof in het borduurraam wanneer u het overtollige applicatiemateriaal afknijpt. Oefen niet te sterke druk uit op de stof in het raam. Anders raakt de stof mogelijk los.

- 5 Kies het kaderpatroon (satijnsteek) van dezelfde vorm als de applicatie.

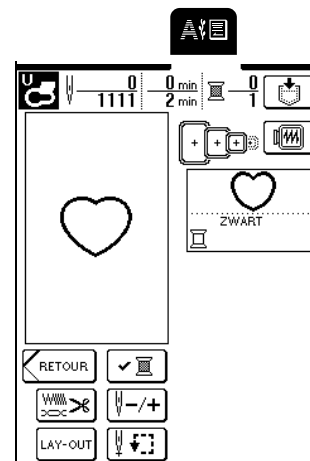

Opmerking

Wijzig de grootte en de borduurpositie van het patroon niet.

- 6 Bevestig het borduurraam dat u hebt verwijderd in stap 4 en borduur vervolgens het patroon.

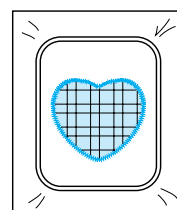

5

Borduren

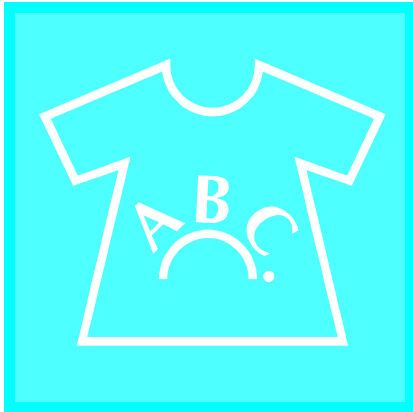

Hoofdstuk 6

Borduurpatroon- combinaties

BESCHIKBARE BEWERKFUNCTIES	150
■ Gecombineerde patronen.....	150
■ Patronen verplaatsen.....	150
■ Patronen draaien.....	150
■ Patronen vergroten of verkleinen.....	150
■ Patronen in spiegelbeeld maken.....	150
■ Spatiëring tussen letters wijzigen.....	150
■ Uiterlijk/lay-out van letters wijzigen.....	150
BORDUURPATRONEN KIEZEN DIE U WILT COMBINEREN.....	151
Eenpuntspatronen/bloempatronen/kaderpatronen selecteren.....	151
Letterpatronen	152
PATRONEN BEWERKEN.....	154
■ Functies van de toetsen	154
Patroon verplaatsen	155
Patroon roteren.....	155
Grootte van het patroon wijzigen	156
Patroon wissen	156
Lay-out van letterpatroon wijzigen	157
Spatiëring tussen letters wijzigen	157
Kleur per letter in patroon wijzigen	158
Na het bewerken.....	158
PATRONEN COMBINEREN	159
Gecombineerde patronen bewerken	159
Gecombineerde patronen naaien	162
GEbruik VAN DE GEHEUGENFUNCTIE.....	162

BESCHIKBARE BEWERKFUNCTIES

Met de Borduurpatrooncombinatiefunctie kunt u de grootte van patronen wijzigen, patronen draaien, de spatiëring en lay-out van letters aanpassen en vele andere functies voor het aanpassen van patronen uitvoeren. Bovendien kunt u letters en patronen combineren en herschikken binnen het borduurgebied van 26 cm × 16 cm (ca. 10 - 1/4 inch × 6 - 1/4 inch). Met de Borduurpatrooncombinatiefuncties kunt u originele lapjes en borduurwerk maken door diverse patronen en letters te combineren.

■ Gecombineerde patronen

U kunt eenvoudig combinaties maken van eenpuntpatronen, kaderpatronen, letterpatronen en patronen van afzonderlijk verkrijgbare borduurkaarten.

■ Patronen verplaatsen

Binnen het borduurgebied van 26 cm × 16 cm (ca. 10 - 1/4 inch × 6 - 1/4 inch) kunt u de positie van patronen wijzigen en de positie controleren op het LCD-scherm.

■ Patronen draaien

U kunt patronen 1 graad, 10 graden of 90 graden per keer draaien.

■ Patronen vergroten of verkleinen

U kunt patronen groter of kleiner maken.

- Bij sommige patronen is deze functie niet beschikbaar.

■ Patronen in spiegelbeeld maken

U kunt een horizontaal spiegelbeeld van een patroon maken.

- Bij sommige patronen is deze functie niet beschikbaar.

■ Spatiëring tussen letters wijzigen

U kunt de spatiëring tussen letters in combinatiepatronen vergroten of verkleinen.

■ Uiterlijk/lay-out van letters wijzigen

U kunt de lay-out van de letters wijzigen in een bocht, diagonaal enz. Er zijn in totaal zes mogelijkheden.

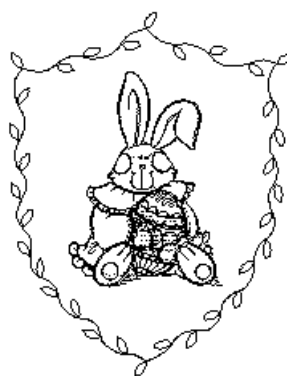

BORDUURPATRONEN KIEZEN DIE U WILT COMBINEREN

Bevestig de borduurtafel en bereid de machine voor op borduren volgens de aanwijzingen op pagina 110 en druk op  om het onderstaande scherm weer te geven.

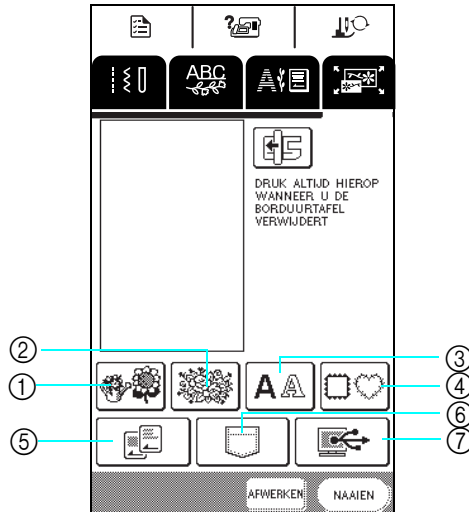

- ① Eenpuntspatronen
- ② Bloempatronen
- ③ Letterpatronen
- ④ Kaderpatronen
- ⑤ Borduurkaarten (afzonderlijk verkrijgbaar)
- ⑥ Patronen die zijn opgeslagen in het geheugen van de machine
- ⑦ Patronen die zijn opgeslagen op de computer



Memo

Voor bijzonderheden over de stekenoverzichten zie pagina 114 of de Beknopte Bedieningsgids.

Eenpuntspatronen/bloempatronen/kaderpatronen selecteren

1 Selecteer de patrooncategorie.

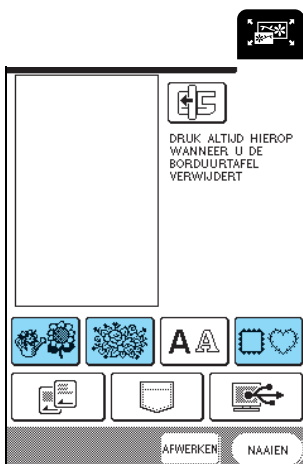

2 Selecteer een borduurpatroon.

* Voor bijzonderheden over het selecteren van patronen zie pagina 115 en pagina 117.

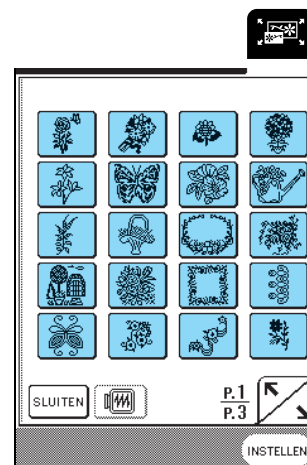

→ Het geselecteerde patroon wordt opgelicht weergegeven.



6

Borduurpatrooncombinaties

3 Druk op **INSTELLEN**.

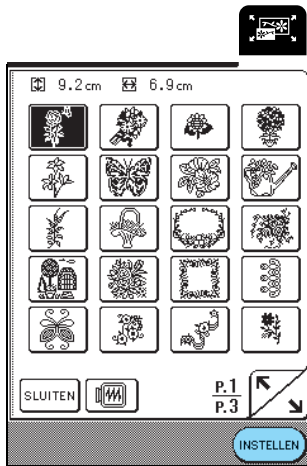

→ Het geselecteerde patroon verschijnt in het scherm.

4 Ga door met "PATRONEN BEWERKEN" op pagina 154.

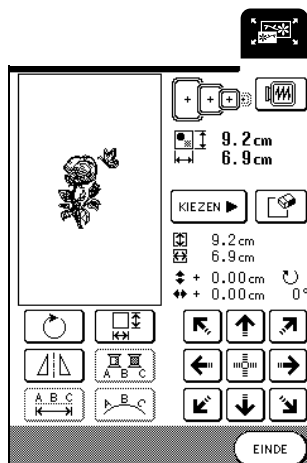

Letterpatronen

Met de Borduurpatrooncombinatiefuncties kunt u het uiterlijk van een letter bewerken terwijl u deze invoert.

1 Druk op **AA**.

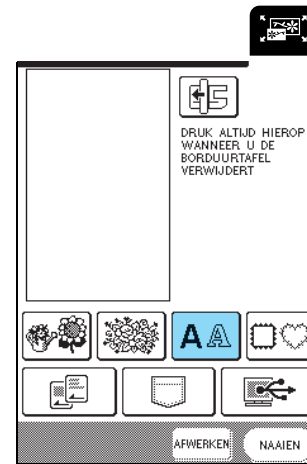

2 Selecteer de letteropmaak en geef vervolgens de letters op.

- * Voor bijzonderheden over het selecteren van letters zie pagina 116.
- * Druk op **✓ABC** om een afbeelding van alle ingevoerde letters weer te geven.

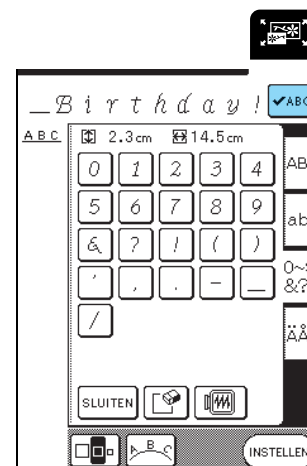

- 3 Druk op  om de lay-out van het patroon te wijzigen.

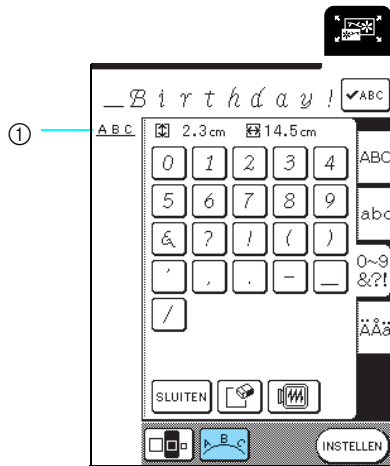

① Lay-out van de letters



Memo

De lay-out van de letters verschijnt in de linkerbovenhoek van het scherm.

- 4 Selecteer de lay-out.

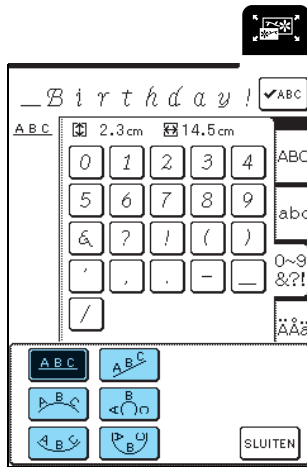

→ De weergave van de letterlay-out verandert.

- 5 Druk op  om terug te gaan naar het vorige scherm.

- 6 Druk op .

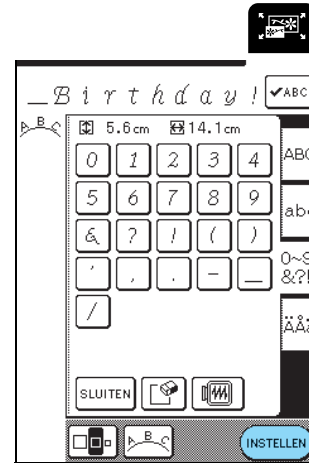

→ Het borduurcombinatiescherm verschijnt.

- 7 Ga door met zie "PATRONEN BEWERKEN" op pagina 154.

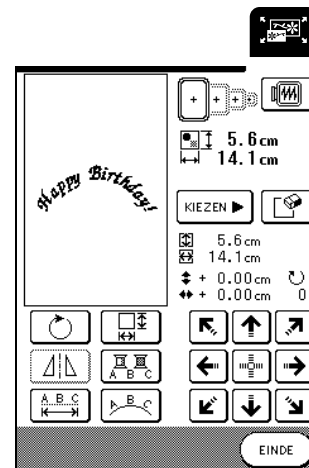

6

Borduurpatrooncombinaties

PATRONEN BEWERKEN

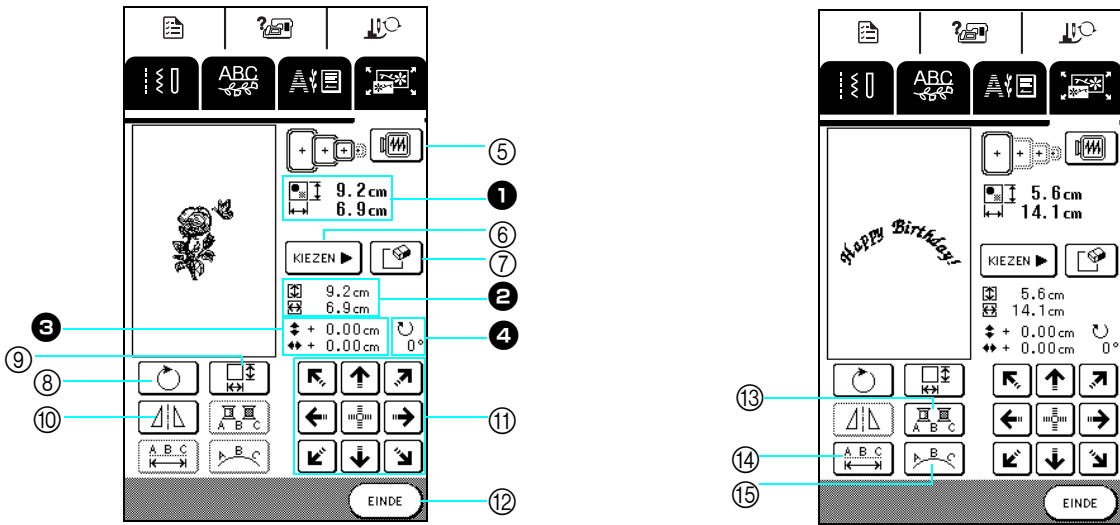

- 1 Geeft de grootte van het gehele combinatiepatroon aan.
- 2 Geeft de grootte aan van het patroon dat op dat moment is geselecteerd.
- 3 Geeft de afstand vanaf het midden van het kader aan.
- 4 Geeft aan hoeveel graden het geselecteerde patroon is gedraaid.

■ Functies van de toetsen



Nr.	Toets	Naam	Functie	Pagina
5		Patroonafbeeldingtoets	Druk op deze toets om een voorbeeld van het borduurpatroon weer te geven.	130
6		Keuzehelptoets	Druk op deze toets om het te bewerken patroon te selecteren wanneer meerdere patronen zijn gecombineerd.	156
7		Wissentoets	Druk op deze toets om het geselecteerde patroon (dat donkerder wordt weergegeven) te wissen.	156
8		Rotatietoets	Druk op deze toets om het patroon te draaien. U kunt het patroon 1 graad, 10 graden of 90 graden per keer draaien.	155
9		Groottetoets	Druk op deze toets om de grootte van het patroon te wijzigen. U kunt patronen vergroten of verkleinen.	156
10		Horizontale spiegeltoets	Druk op deze toets om een horizontaal spiegelbeeld te maken van het geselecteerde steekpatroon.	127
11		Pijltoetsen (Centreertoets)	Met deze toetsen verplaatst u het patroon in de richting van de pijl op de toets.	155
12		Eindetoets	Druk op deze toets om door te gaan naar de volgende stap.	158
13		Meerkleurentoets	Druk op deze toets om de kleur van afzonderlijke letters in een patroon te wijzigen. Druk op om elke letter in een andere kleur te borduren.	158
14		Spatiëringtoets	Druk op deze toets om de spatiëring van letterpatronen te wijzigen.	157
15		Rangschikketoets	Druk op deze toets om de configuratie van een letterpatroon te wijzigen.	157



Memo

Toetsen die zijn weergegeven in stippellijnen zijn niet beschikbaar in het geselecteerde patroon.

Patroon verplaatsen

Druk op   om het patroon in de richting van de pijl op de toets te verplaatsen.

Druk op  om het patroon te centreren.

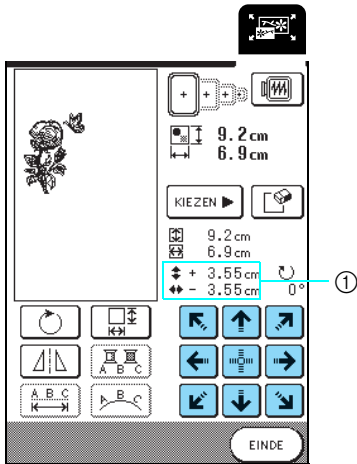





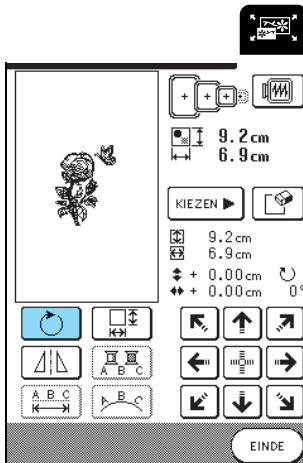

① Afstand van het midden

Patroon roteren

1 Druk op .



2 Selecteer met welke hoek u het patroon wilt draaien.

- * Druk op  om het patroon 90 graden naar links te draaien.
- * Druk op  om het patroon 90 graden naar rechts te draaien.
- * Druk op  om het patroon 10 graden naar links te draaien.
- * Druk op  om het patroon 10 graden naar rechts te draaien.
- * Druk op  om het patroon 1 graad naar links te draaien.
- * Druk op  om het patroon 1 graad naar rechts te draaien.
- * Druk op  om het patroon terug te zetten op de oorspronkelijke positie.

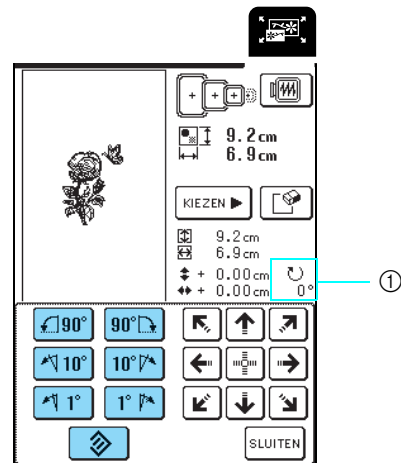

① Rotatiehoek

3 Druk op .

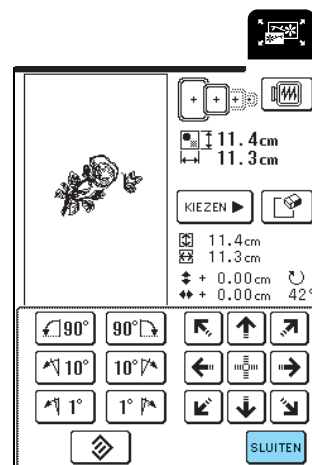





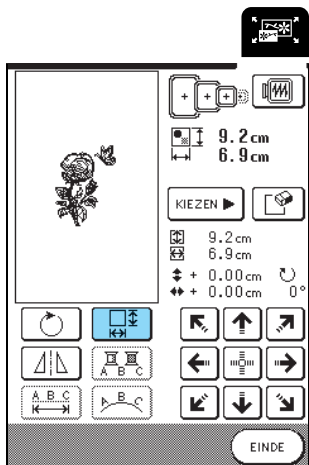

Grootte van het patroon wijzigen

1 Druk op .



2 Selecteer in welke richting u de grootte wilt wijzigen.

- * Druk op  om het patroon met behoud van verhoudingen te verkleinen.
- * Druk op  om het patroon met behoud van verhoudingen te vergroten.
- * Druk op  om het patroon verticaal te verkleinen.
- * Druk op  om het patroon verticaal te vergroten.
- * Druk op  om het patroon horizontaal te verkleinen.
- * Druk op  om het patroon horizontaal te vergroten.
- * Druk op  om de oorspronkelijke grootte van het patroon te herstellen.

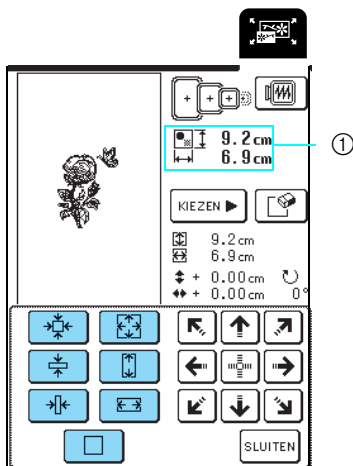



① Grootte van patroon

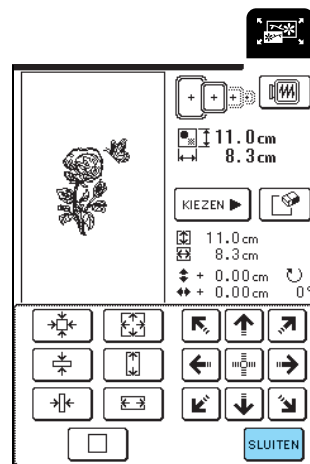

3 Druk op .



Patroon wissen

Druk op  om het patroon dat u wilt wissen te selecteren en druk vervolgens op .

* Het donkerder patroon wordt gewist.

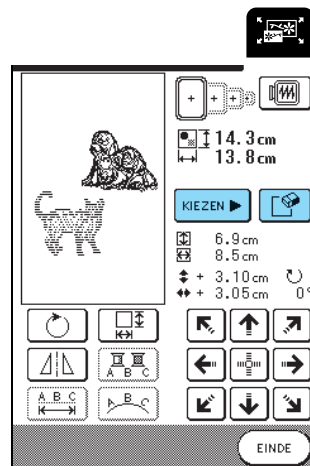

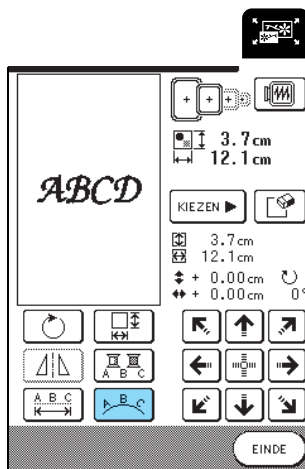

Lay-out van letterpatroon wijzigen

1 Druk op .



2 Selecteer de lay-out.

- * Nadat u een booglay-out hebt geselecteerd, drukt u op  om de boog te vergroten.
- * Nadat u een booglay-out hebt geselecteerd, drukt u op  om de boog te verkleinen.

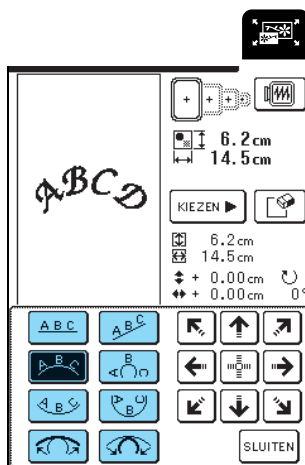

3 Druk op  om de positie aan te passen.



- * Druk op  om het patroon te centreren.

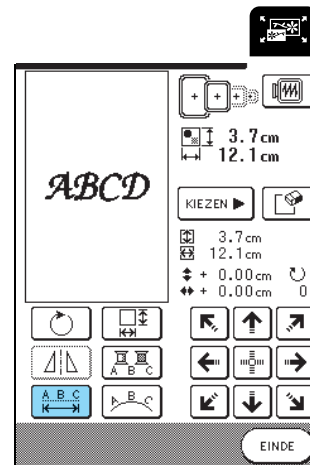

4 Druk op .

Spatiëring tussen letters wijzigen

1 Druk op .



2 Druk op  of op .

- * Druk op  om de ruimte tussen de letters te vergroten.
- * Druk op  om de ruimte tussen de letters te verkleinen.
- * Druk op  om de oorspronkelijke spatiëring van het patroon te herstellen.

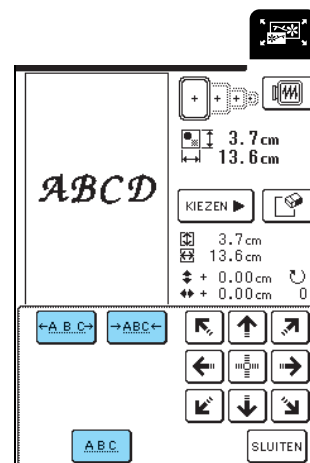

A B C D ↔ *A B C D*





3 Druk op  om de positie aan te passen.

- * Druk op  om het patroon te centreren.



4 Druk op .



6

Borduurpatrooncombinaties

Kleur per letter in patroon wijzigen

Druk op  zodat deze er als volgt uitziet: . De machine stopt nadat een letter is geborduurd, zodat u de draad kunt verwisselen.

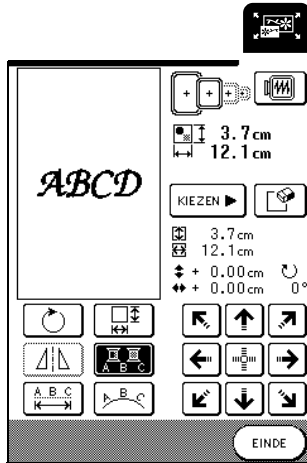

Memo

Meerkleurenstellingen kunt u ook opgeven in het naaischerm. Voor bijzonderheden zie pagina 128.

Na het bewerken

1 Druk op .

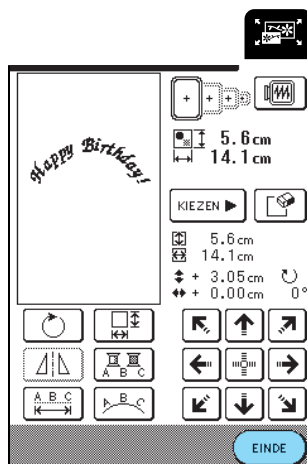

2 Druk op  om het bewerkte patroon te borduren.

* Druk op  om terug te keren naar het borduurcombinatiescherm.



Memo

Voor bijzonderheden over het combineren van patronen zie pagina 159.

PATRONEN COMBINEREN

In dit gedeelte wordt beschreven hoe u letters en borduurpatronen combineert.

Gecombineerde patronen bewerken



1 Druk op  .

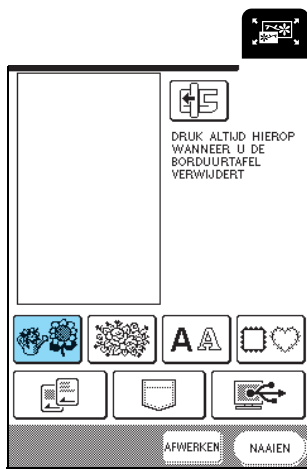

2 Druk op  op p. 1 van het scherm.

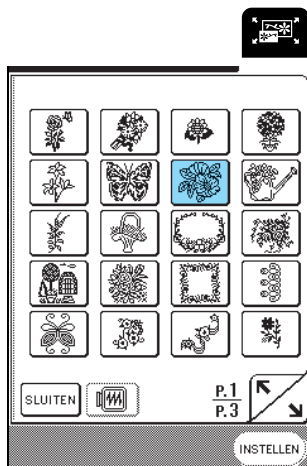

3 Druk op  .

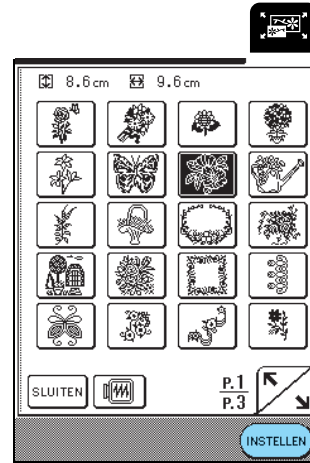

4 Druk op  .

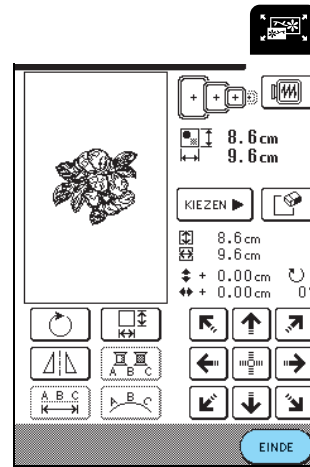

Borduurpatrooncombinaties



5 Druk op **AA** .

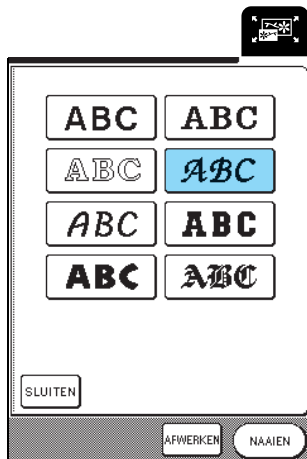

6 Druk op **ABC** .



7 Typ "WELCOME".

- * Voor bijzonderheden over het selecteren van letters zie pagina 116.
- * Nadat u de "W" hebt opgegeven, drukt u op  om de grootte te veranderen in M; daarna geeft u de overige letters op.
- * Druk op  om een afbeelding van alle ingevoerde letters weer te geven.

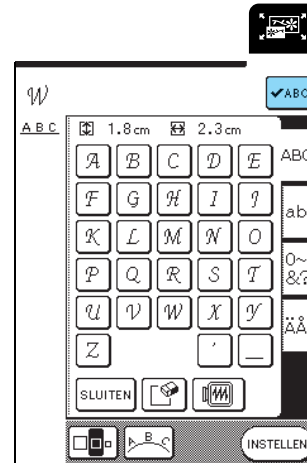

8 Druk op **INSTELLEN** .

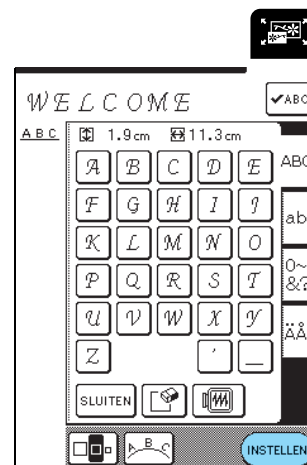

- 9 Druk op  om de lay-out van de letters te wijzigen.

* Voor bijzonderheden zie pagina 157.

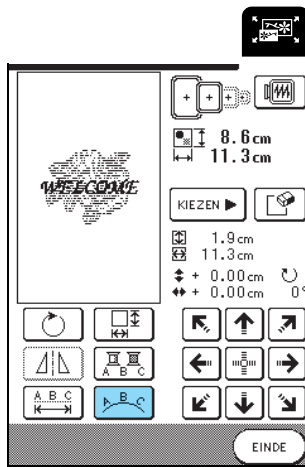

- 10 Druk op  om de positie van de letters te wijzigen.

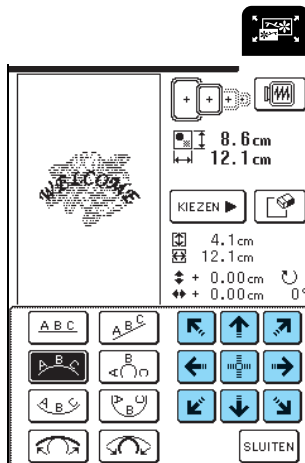

- 11 Druk op  .

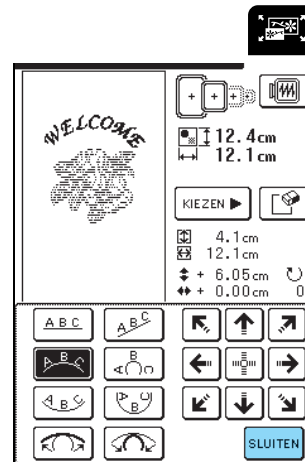

- 12 Druk op  .

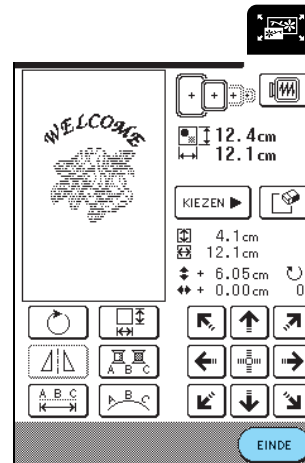

6

Gecombineerde patronen naaien

Gecombineerde patronen worden geborduurd in de volgorde waarin ze zijn ingevoerd. In dit voorbeeld is de borduurvolgorde als volgt. Voor bijzonderheden zie "Borduurpatronen naaien" op pagina 132.

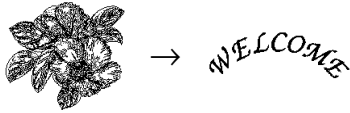

1 Druk op **NAAIEN**.



2 Borduur  door de kleurvolgorde rechts in het scherm aan te houden.

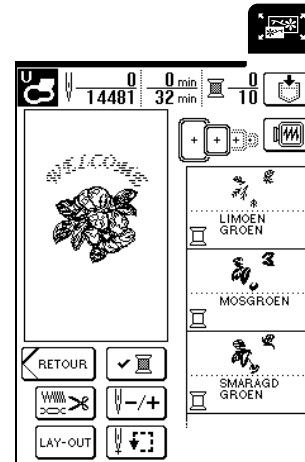

3 Borduur *WELCOME*.

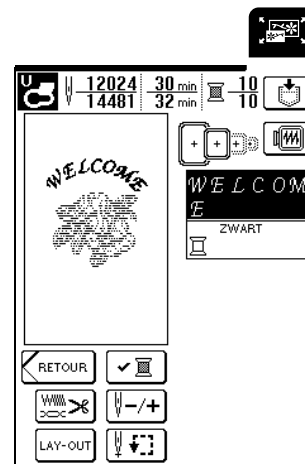

→ Wanneer u "WELCOME" hebt voltooid, verschijnt de melding "Naaien beëindigd".

Druk op **OK** om terug te gaan naar het vorige scherm.

GEBRUIK VAN DE GEHEUGENFUNCTIE

Zoals borduurpatronen worden opgeslagen en opgehaald (hoofdstuk 5) zo kunt u bewerkte borduurpatronen opslaan in het geheugen van de machine en later ophalen. Bovendien kunt u deze bewerkte borduurpatronen opslaan op een computer. Ook kunt u borduurpatronen die zijn gemaakt en bewerkt met andere gegevensontwerpsystemen ophalen van de computer.

Voor bijzonderheden over het opslaan en ophalen van borduurpatronen zie "GEBRUIK VAN DE GEHEUGENFUNCTIE" op pagina 140.



Hoofdstuk 7

MY CUSTOM STITCH

STEKEN ONTWERPEN	164
■ Voorbeelden van eigen steken	165
STEEKGEGEVENS INVOEREN	166
■ Functies van de toetsen	166
■ Punt verplaatsen	168
■ Ontwerp gedeeltelijk of geheel verplaatsen	169
■ Nieuwe punten invoegen	170
GEBRUIK VAN OPGESLAGEN EIGEN STEKEN	171
Eigen steekpatronen opslaan in het geheugen van de machine	171
■ Als het geheugen vol is	171
Eigen steken opslaan op de computer	172
Eigen steken ophalen uit het geheugen van de machine	173
Eigen steken ophalen van de computer	173

STEKEN ONTWERPEN

Met de functie MY CUSTOM STITCH™ kunt u zelfgemaakte steken registreren.

 **Memo**

- Steken die u maakt met MY CUSTOM STITCH™ kunnen maximaal 7 mm (ca. 9/32 inch) breed en 37 mm (ca. 1-1/3 inch) lang zijn.
- Steken kunt u gemakkelijker ontwerpen met MY CUSTOM STITCH™ als u deze eerst tekent op het bijgeleverde raster.

1 Teken het ontwerp van de steek op het raster (onderdeelcode SA507, X81277-0050).

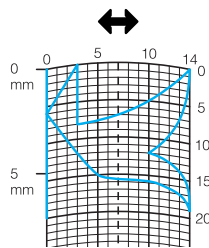

 **Memo**

Vereenvoudig het ontwerp zo dat het in een doorlopende lijn kan worden genaaid. Voor een mooiere steek kunt u het ontwerp beëindigen met elkaar kruisende lijnen.

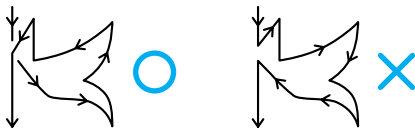

Als het ontwerp meerdere malen wordt herhaald en u het begin- en eindpunt wilt verbinden, moeten het beginpunt en het eindpunt zich steeds op dezelfde hoogte bevinden.



2 De spatiëring van de steek kiezen.

* Door de spatiëring van een steek aan te passen kunt u verschillende patronen maken met één steek.

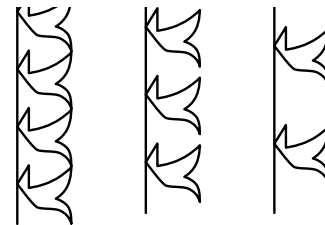
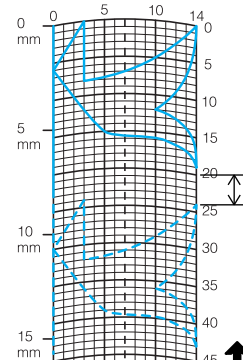

3 Plaats punten waar het patroon het raster snijdt en verbind alle punten met een lijn.

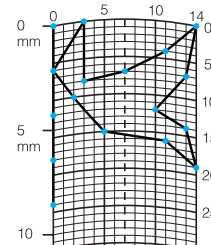

4 Bepaal de x- en y-coördinaten van elk gemarkeerd punt.

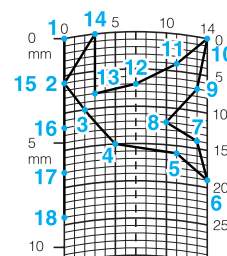

 **Memo**

Hiermee bepaalt u hoe de steek zal worden genaaid.

■ Voorbeelden van eigen steken

	Steek	1	2	3	4	5	6	7	8	9	10	11	12	13	14	15
	↕	0	12	18	22	23	21	17	14	12	9	6	3	1	3	6
	↔	0	0	3	6	10	13	14	13	11	13	14	13	10	6	3
	Steek	16	17	18	19	20	21	22	23	24	25	26	27	28	29	30
	↕	12	41	43	40	41	38	35	32	30	32	35	41	45	47	44
	↔	0	0	4	7	11	13	14	13	10	6	3	0	0	4	7
	Steek	31	32	33	34	35	36	37	38	39	40	41	42	43	44	45
↕	45	47	50	54	56	55	51	45	70							
↔	11	13	14	13	10	6	3	0	0							

	Steek	1	2	3	4	5	6	7	8	9	10	11	12	13	14	15
	↕	0	30	32	32	32	33	35	35	37	35	32	30	30	29	26
	↔	0	0	1	7	10	12	11	8	12	14	14	11	5	3	8
	Steek	16	17	18	19	20	21	22	23	24	25	26	27	28	29	30
	↕	24	18	13	12	13	10	12	8	12	7	12	6	10	5	10
	↔	10	13	14	14	12	11	10	9	8	6	6	3	2	0	2
	Steek	31	32	33	34	35	36	37	38	39	40	41	42	43	44	45
↕	16	19	23	22	17	22	23	19	42							
↔	1	0	0	6	10	6	0	0	0							

	Steek	1	2	3	4	5	6	7	8	9	10	11	12	13	14	15
	↕	0	3	5	8	12	17	20	24	27	29	31	32	30	27	24
	↔	0	5	8	11	13	14	14	13	12	11	9	6	3	1	0
	Steek	16	17	18	19	20	21	22	23	24	25	26	27	28	29	30
	↕	21	18	16	15	15	16	18	21	25	28	33	37	41	43	44
	↔	0	1	3	5	8	10	12	13	14	14	13	11	8	5	0
	Steek	31	32	33	34	35	36	37	38	39	40	41	42	43	44	45
↕																
↔																



	Steek	1	2	3	4	5	6	7	8	9	10	11	12	13	14	15
	↕	0	5	4	5	8	7	8	11	11	11	16	11	7	4	0
	↔	7	7	3	7	7	0	7	7	3	7	7	3	0	3	7
	Steek	16	17	18	19	20	21	22	23	24	25	26	27	28	29	30
	↕	4	7	11	16	21	20	21	24	23	24	27	27	27	32	27
	↔	11	14	11	7	7	11	7	7	14	7	7	11	7	7	11
	Steek	31	32	33	34	35	36	37	38	39	40	41	42	43	44	45
↕	23	20	16	20	23	27	32									
↔	14	11	7	3	0	3	7									





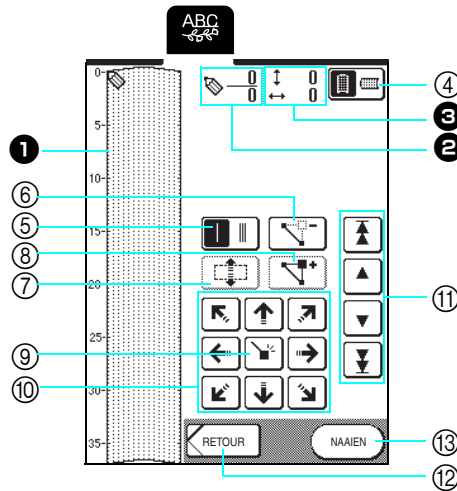









STEKGEGEVENS INVOEREN

■ Functies van de toetsen





- ❶ Hier wordt de steek getoond die u momenteel ontwerpt.
- ❷ Toont het nummer van de geplaatste punt boven het totaal aantal punten in de steek.
- ❸ Toont de y-coördinaat van  boven de x-coördinaat van .

Nr.	Display	Toetsnaam	Uitleg	Pagina
④		Rasterrichtingtoets	Druk op deze toets om de richting van het raster te wijzigen.	167
⑤		Enkele/drievoudige-steektoets	Druk op deze toets om te selecteren of één of drie steken worden genaaid tussen twee punten.	167
⑥		Puntwissenttoets	Druk op deze toets om een geselecteerde punt te wissen.	167
⑦		Groeperentoets	Druk op deze toets om punten te groeperen en samen te verplaatsen.	169
⑧		Invoegentoets	Druk op deze toets om nieuwe punten te plaatsen op het steekontwerp.	170
⑨		Instellentoets	Druk op deze toets om een punt te plaatsen op het steekontwerp.	167-168
⑩		Pijltjestoetsen	Met deze toetsen verplaatst u  over het schermgebied.	167-168
⑪		Punt-naar-puntoets	Met deze toetsen verplaatst u  van punt naar punt op de steek, of naar de eerste of laatste punt die u hebt ingevoerd op de steek.	168, 170
⑫		Retourtoets	Druk op deze toets om het steekgegevensinvoerscherm af te sluiten.	168
⑬		Naaietoets	Druk op deze toets om de steek die u maakt te naaien.	168

1 Druk op .

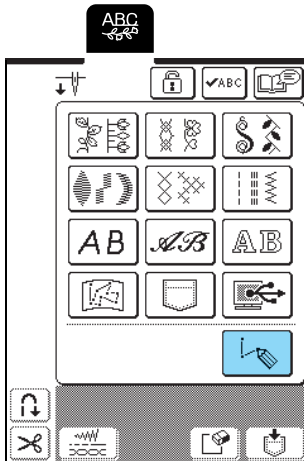
2 Druk op .



3 Met  verplaatst u  naar de coördinaten van de eerste punt op het raster.

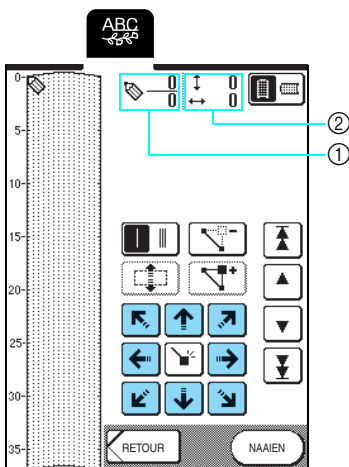

→ Druk op  om de richting van het raster te wijzigen.



- ① Momenteel geselecteerde punt/Totaal aantal punten
- ② Coördinaten van 

 **Memo**

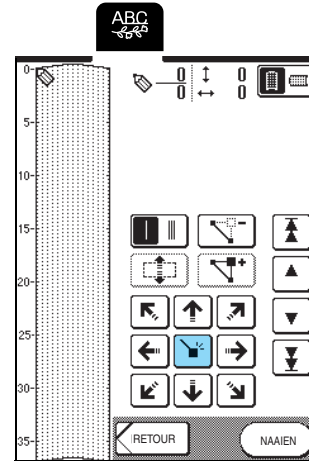

U kunt ook gegevens invoeren met de scherm aanraakpen.

4 Druk op  om de punt toe te voegen die is aangegeven met .



5 Selecteer of één of drie steken worden genaaid tussen de eerste twee punten.

* Als u wilt dat er drie steken worden genaaid, drukt u op de toets zodat deze er als volgt uitziet: .

6 Met  verplaatst u  naar de tweede punt en vervolgens drukt u op .

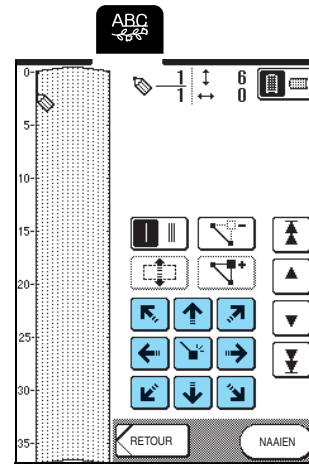

7 Herhaal bovenstaande stappen voor elke punt die u op het raster hebt getekend totdat het steekontwerp als een doorlopende lijn op het scherm is getekend.

* Druk op  om een geselecteerde punt die u hebt ingevoerd te wissen.



7

MY CUSTOM STITCH

8 Druk op **NAAIEN**.

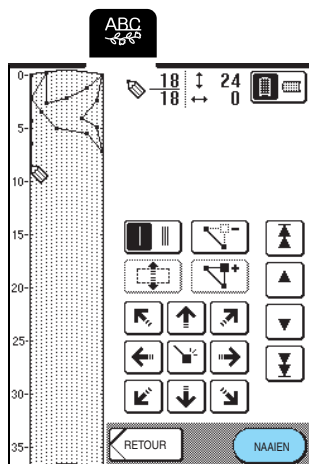

Memo

- Als u punten hebt ingevoerd die te dicht op elkaar zitten, wordt de stof misschien niet goed getransporteerd. Wijzig de steekgegevens zo dat er meer ruimte tussen de punten is.
- Als het steekontwerp meerdere malen moet worden herhaald en het begin- en eindpunt moet worden verbonden, zorg dan dat er verbidingssteken worden toegevoegd, zodat de steken elkaar niet overlappen.

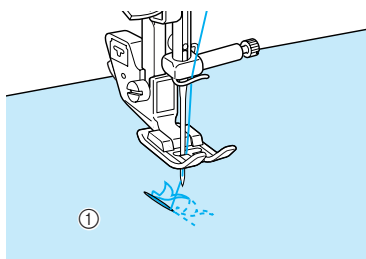

① Verbindingssteken

9 **Wijzig zo nodig de instellingen voor de steekbreedte en de steeklengte.**

- * Druk op **RETOUR** om terug te gaan naar het stekenoverzicht.
- * Druk op **AFWERKEN** om de eigen steek die u maakt te bewerken.

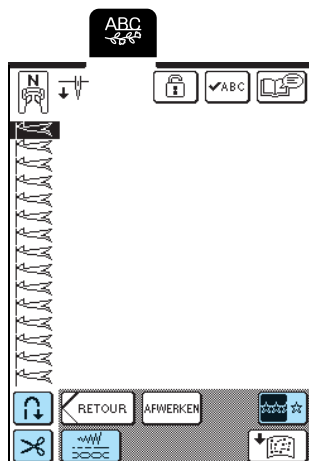

Punt verplaatsen

1 Druk op **▲** of op **▼** om **te verplaatsen naar de punt die u wilt verplaatsen.**

* Als u **te** wilt verplaatsen naar de eerste punt, drukt u op



* Als u **te** wilt verplaatsen naar de laatste punt, drukt u op



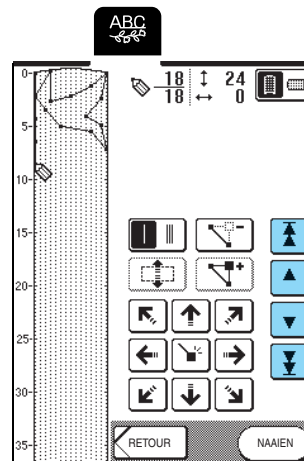

* U kunt **te** ook verplaatsen met de schermaanraakpen.

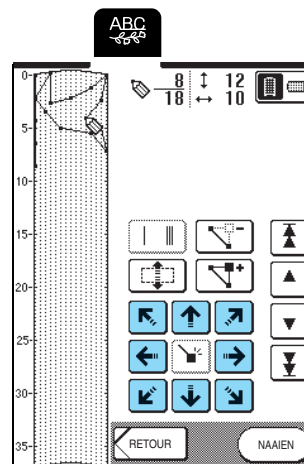

2 Met **↶ ↷ ↸ ↹** kunt u de punt verplaatsen.



■ **Ontwerp gedeeltelijk of geheel verplaatsen**

1 Druk op  of op  om  te verplaatsen naar de eerste punt van het gedeelte dat u wilt verplaatsen.

* Als u  wilt verplaatsen naar de eerste punt, drukt u op



* Als u  wilt verplaatsen naar de laatste punt, drukt u op



* U kunt  ook verplaatsen met de scherm aanraakpen.

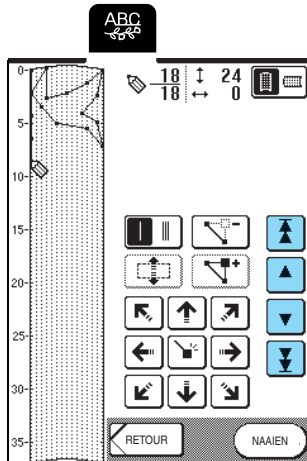

2 Druk op .

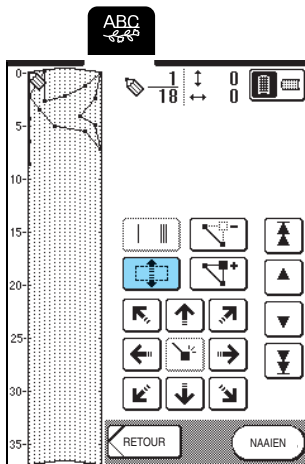

→ De geselecteerde punt en alle punten die zijn ingevoerd nadat deze punt is geselecteerd.

3 Druk op  of op  om het gedeelte te verplaatsen.

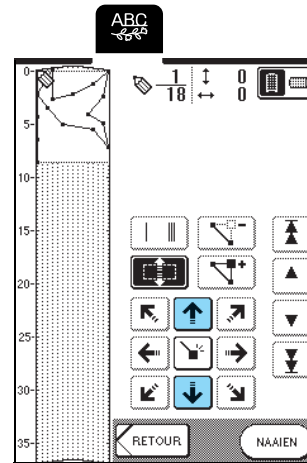

4 Druk op .

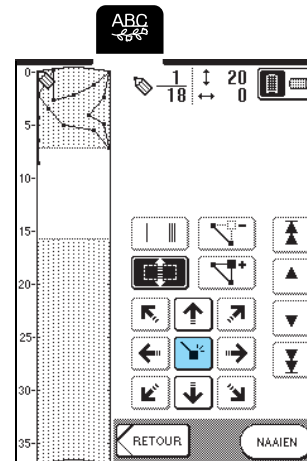

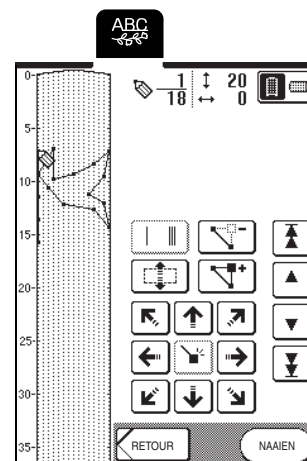

→ Het gedeelte wordt verplaatst.



7

MY CUSTOM STITCH

■ Nieuwe punten invoegen

1 Druk op  of op  om  te verplaatsen naar de plek in het ontwerp waar u een nieuwe punt wilt toevoegen.

* Als u  wilt verplaatsen naar de eerste punt, drukt u op



* Als u  wilt verplaatsen naar de laatste punt, drukt u op



* U kunt  ook verplaatsen met de scherm aanraakpen.

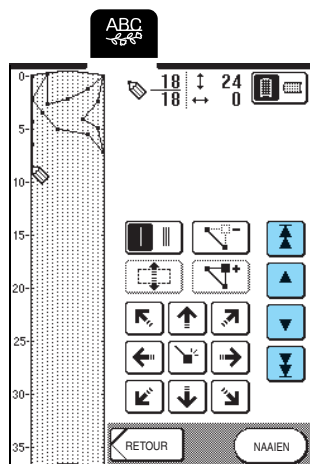

2 Druk op .

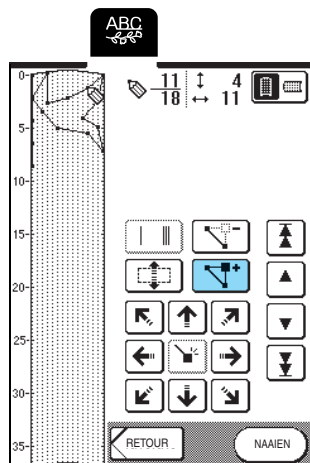

→ Er wordt een nieuwe punt ingevoerd en  wordt daar naartoe verplaatst.

3 Met   kunt u de punt verplaatsen.

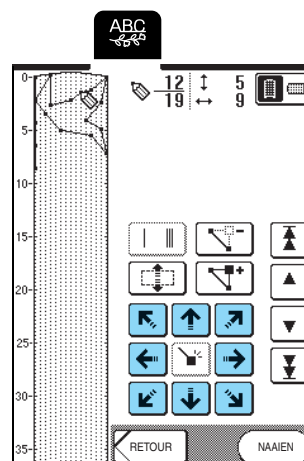

GEBRUIK VAN OPGESLAGEN EIGEN STEKEN

Eigen steekpatronen opslaan in het geheugen van de machine

Steekpatronen die gemaakt zijn met de functie MY CUSTOM STITCH™ kunt u opslaan voor toekomstig gebruik.

U kunt maximaal zestien eigen steekpatronen in het geheugen opslaan.



Opmerking

Zet de machine niet uit terwijl het scherm "Opslaan" wordt weergegeven. Dan kan het eigen steekpatroon dat u opslaat, verloren gaan.



Memo

- Het duurt enkele seconden om een eigen steek op te slaan in het geheugen van de machine.
- Zie pagina 173 voor meer informatie over het ophalen van een opgeslagen steekpatroon.

1 Druk op .

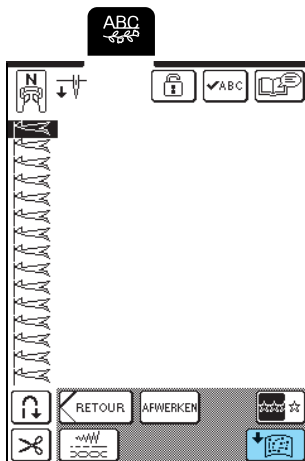

2 Druk op .

- * Druk op **SLUITEN** om terug te gaan naar het vorige scherm zonder de eigen steek op te slaan.

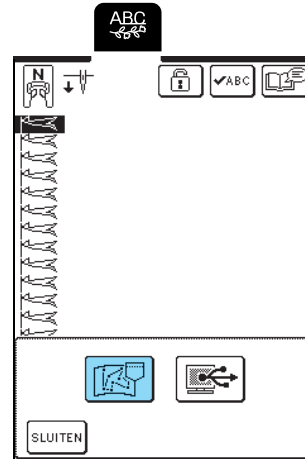

→ Het scherm "Opslaan" verschijnt. Wanneer de eigen steek is opgeslagen, verschijnt automatisch het vorige scherm.

■ Als het geheugen vol is

Als dit scherm verschijnt wanneer u probeert een eigen steek in het geheugen van de machine op te slaan, is het geheugen te vol. De geselecteerde eigen steek kan er niet meer bij. Als u de eigen steek toch in het geheugen van de machine wilt opslaan, moet u eerst een eerder opgeslagen eigen steek wissen.

1 Druk op .

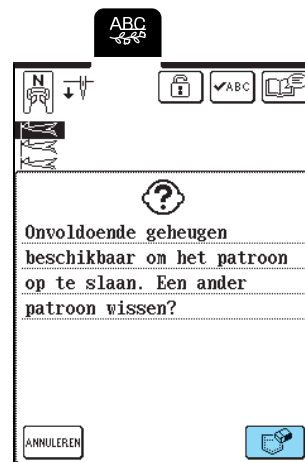

- * Druk op **ANNULEREN** om terug te gaan naar het vorige scherm zonder de eigen steek op te slaan.



7

MY CUSTOM STITCH

2 Selecteer een eigen steek die u wilt wissen.

- * Druk op  zodat de eigen steek verschijnt die in die zak is opgeslagen. Als u de hele eigen steek die is opgeslagen niet kunt weergeven, druk dan op  om de hele eigen steek te bekijken.
- * Druk op  als u besluit de eigen steek niet te wissen.

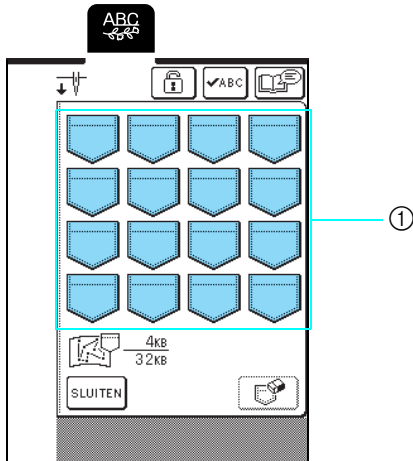

① In de zakken zijn eigen steken opgeslagen.

3 Druk op .

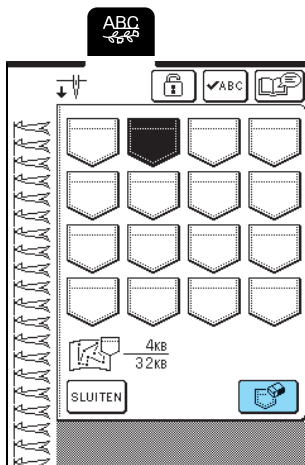

→ Een bevestigingsbericht verschijnt.

4 Druk op .

- * Als u besluit de eigen steek niet te wissen, drukt u op .



→ Het oude steekpatroon wordt gewist en het nieuwe steekpatroon wordt automatisch opgeslagen.

Eigen steken opslaan op de computer

Met de bijgeleverde USB-kabel sluit u de naaimachine aan op uw computer, zodat u eigen steken kunt opslaan op uw computer.

Voor meer bijzonderheden over het opslaan van eigen steken zie "Steekpatronen opslaan op de computer" op pagina 105.

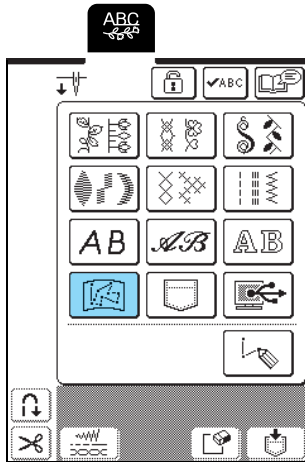

Eigen steken ophalen uit het geheugen van de machine

1 Druk op .



→ In het scherm dat verschijnt kunt u een zak selecteren.

2 Selecteer een eigen steek die u wilt ophalen.

- * Druk op  zodat de eigen steek verschijnt die in die zak is opgeslagen. Als u de hele eigen steek die is opgeslagen niet kunt weergeven, druk dan op  om de hele eigen steek te bekijken.
- * Druk op  om terug te gaan naar het vorige scherm zonder de eigen steek op te slaan.

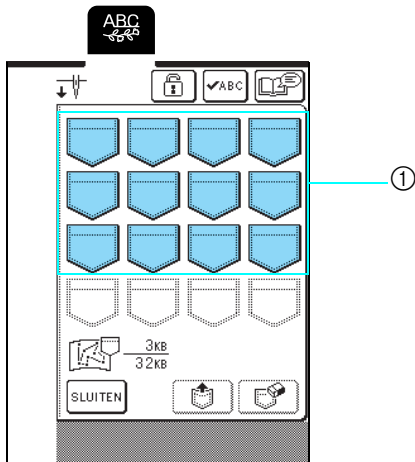

① In de zakken zijn eigen steken opgeslagen.

3 Druk op .

- * Druk op  om de eigen steek te wissen.

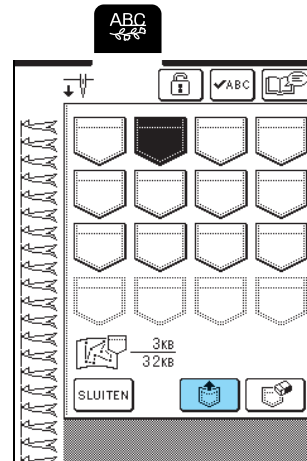

→ De geselecteerde eigen steek wordt opgehaald en het naaischerm wordt weergegeven.

Eigen steken ophalen van de computer

Met de bijgeleverde USB-kabel sluit u de naaimachine aan op uw computer, zodat u eigen steken kunt ophalen van uw computer. Voor meer bijzonderheden over het ophalen van eigen steken zie "Steekpatronen ophalen van de computer" op pagina 107.



7

MY CUSTOM STITCH



Hoofdstuk 8

Bijlage

ZORG EN ONDERHOUD	176
LCD-scherm reinigen	176
Buitenkant van de machine reinigen	176
Grijper reinigen.....	176
Ander spoelhuis aanpassen (zonder markering)	177
SCHERM AANPASSEN	178
Schermleesbaarheid is slecht.....	178
Storing in druktoetsen	178
PROBLEEM OPLOSSEN	180
FOUTMELDINGEN	183
■ Alarm	187
SPECIFICATIES	188
SOFTWAREUPGRADES VOOR UW MACHINE	189

ZORG EN ONDERHOUD

⚠ VOORZICHTIG

- Haal de stekker uit het stopcontact voordat u de naaimachine reinigt. Anders kunt u een elektrische schok krijgen of letsel oplopen.

LCD-scherm reinigen

Als het scherm vuil is, veegt u het voorzichtig af met een schone, droge doek. Gebruik geen organische oplosmiddelen of reinigingsmiddelen.

Buitenkant van de machine reinigen

Als de buitenkant van de naaimachine vuil is, een doek enigszins bevochtigen met een neutraal reinigingsmiddel, de doek goed uitwringen en vervolgens de buitenkant schoonvegen. Hierna afvegen met een droge doek.

Grijper reinigen

Met stofresten of vuil in de grijper of het spoelhuis functioneert de naaimachine niet goed. Bovendien wordt de onderdraad dan misschien niet gedetecteerd. De beste resultaten krijgt u met een schone naaimachine.

- 1 Druk op de Naaldstandtoets om de naald omhoog te zetten.
- 2 Zet de persvoet omlaag.
- 3 Zet de machine uit.
- 4 Verwijder de naald en de persvoethouder (zie pagina 33 t/m 35).
- 5 Verwijder de accessoiretafel of de borduurtafel als deze aan de machine bevestigd zijn.
- 6 Pak beide zijden van het steekplaatdeksel en schuif dit naar u toe.

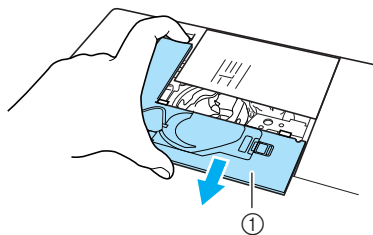

① Steekplaatdeksel

- 7 Pak het spoelhuis en trek het uit.

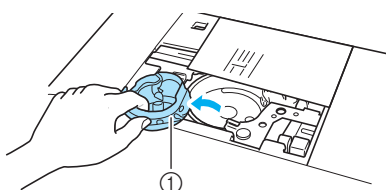

① Spoelhuis

- 8 Verwijder met het bijgeleverde schoonmaakborsteltje of een stofzuiger pluus en stof uit de grijper en daar omheen.

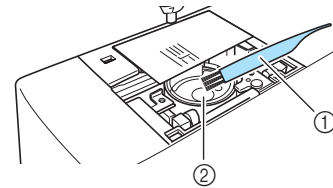

- ① Schoonmaakborsteltje
- ② Grijper



Opmerking

Breng geen olie aan op de grijper.

- 9 Plaats het spoelhuis zo dat de ▲ -markering op het spoelhuis zich tegenover de ● -markering op de machine bevindt.

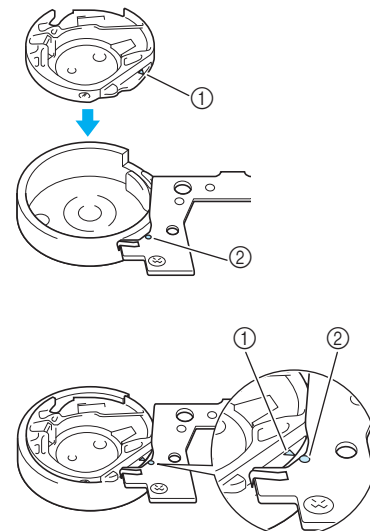

* Lijn de markeringen ▲ en ● uit.

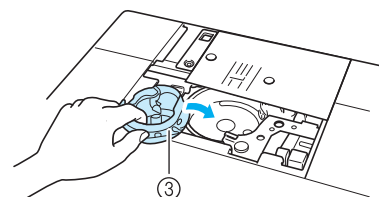

- ① ▲ -markering
- ② ● -markering
- ③ Spoelhuis

- 10** Steek de lipjes op het steekplaatdeksel in de steekplaat. Schuif vervolgens het steekplaatdeksel terug.

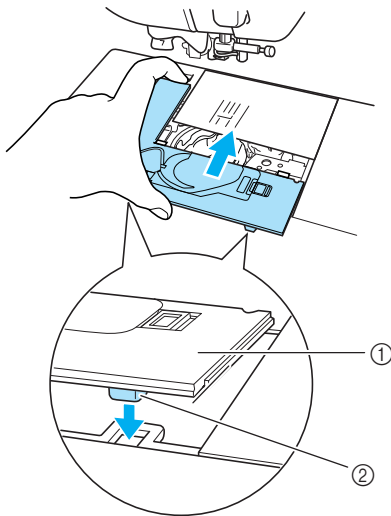

- ① Steekplaatdeksel
② Lipjes



Opmerking

- Gebruik nooit een spoelhuis met krassen. Anders kan de bovendraad verstrikt raken waardoor de naald misschien breekt of de naairesultaten minder goed worden.
- Hebt u een nieuw spoelhuis nodig (onderdeelcode: XC3153-351 (groene markering op de schroef) (om te naaien en borduren met door Brother aanbevolen onderdraad) of XC8167-551 (geen markering op de schroef) (om te borduren met onderdraden van andere fabrikanten)? Neem dan contact op met de dichtstbijzijnde officiële dealer (zie pagina 131).
- Controleer of het spoelhuis juist is geplaatst. Anders kan de naald breken.

Ander spoelhuis aanpassen (zonder markering)

Het andere spoelhuis (zonder markering) kunt u gemakkelijk aanpassen wanneer u de spanning van de onderdraad moet wijzigen voor de verschillende soorten onderdraad. Als u de spoelspanning wilt aanpassen voor de borduurfunctie met het andere spoelhuis (zonder markering) draait u de sleufschroef (-) met een kleine schroevendraaier.

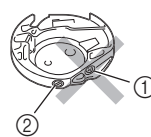

- ① Draai geen kruiskopschroef (+).
② Gebruik een schroevendraaier (klein).

Juiste spanning

Zie pagina 136 voor de juiste spanning.

Onderdraad is los

Onderdraad is enigszins zichtbaar aan de voorkant van de stof. Draai dan de sleufkopschroef (-) 30 - 45 graden met de klok mee om de spoelspanning te verhogen. Pas op dat u de schroef niet te strak aandraait.

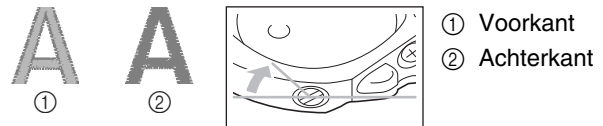

Onderdraad is strak

De bovendraad aan de voorkant van de stof lijkt omhoog te komen/lussen te maken en de onderkant is niet zichtbaar op de onderkant van de stof. Draai dan de sleufkopschroef (-) 30 - 45 graden tegen de klok in om de spoelspanning te verlagen. Pas op dat u de schroef niet te strak aandraait.

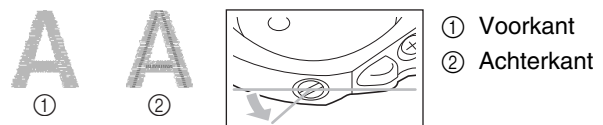

! VOORZICHTIG

- Neem eerst de spoel eruit wanneer u de spoel uit het andere spoelhuis aanpast.
- Draai NIET de kruiskopschroef (+) van het andere spoelhuis. Hierdoor kan het spoelhuis beschadigd raken, waardoor het onbruikbaar wordt.
- Als de sleufkopschroef (-) moeilijk te draaien is, gebruik dan geen kracht. Wanneer u de schroef te veel draait of te veel kracht zet in beide (draai)richtingen, kunt u schade veroorzaken aan het spoelhuis. Een beschadigd spoelhuis kan mogelijk niet voor de juiste spanning zorgen.



8

Bijlage

SCHEM AANPASSEN

Schermleesbaarheid is slecht

Als het scherm moeilijk af te lezen is wanneer u de machine aanzet, volg dan onderstaande procedure.

- 1 **Zet de machine uit, houd uw vinger ergens op het scherm en zet de machine weer aan.**

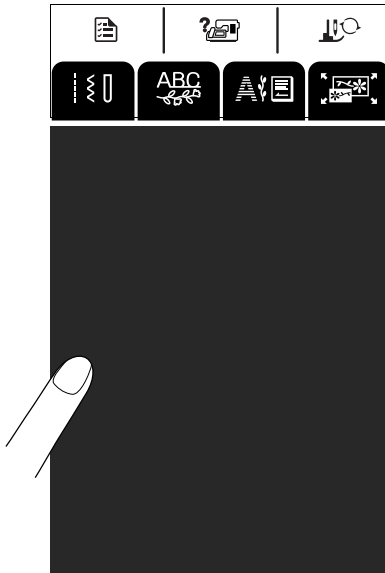



→ Het scherm HELDERHEID VAN HET DISPLAY verschijnt.



Memo

Ga door met aanraken van het LDC-scherm totdat het onderstaande scherm verschijnt.

- 2 **Druk op  of op  om de instelling voor schermhelderheid aan te passen.**

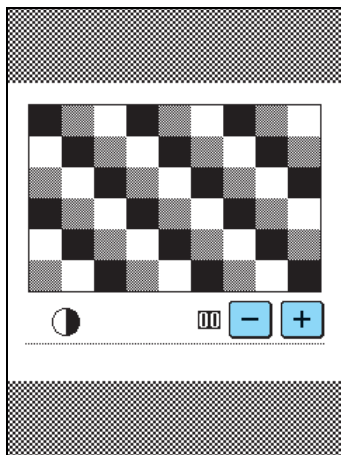

- 3 **Zet de machine uit en vervolgens weer aan.**

Storing in druktoetsen

Als het scherm niet goed reageert wanneer u op een toets drukt (de machine voert de functie niet uit of voert een andere functie uit), volg dan onderstaande procedure om de reactie van de druktoetsen goed af te stellen.

- 1 **Zet de machine uit, houd uw vinger ergens op het scherm en zet de machine weer aan.**

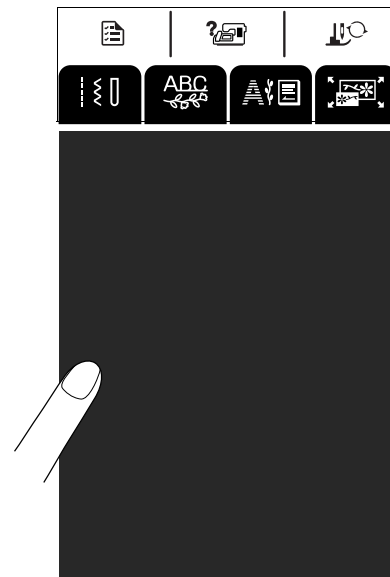

→ Het scherm HELDERHEID VAN HET DISPLAY verschijnt.

- 2 **Druk op de Persvoettoets.**

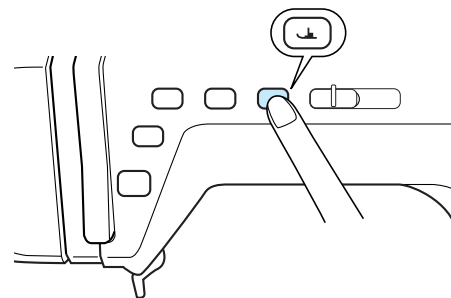

→ Het druktoetsenbijstelscherm verschijnt.

3 Druk met de bijgeleverde schermaanraakpen zachtjes op het midden van elke ×, in de volgorde van 1 tot 5.

* Als het zoemgeluid eenmaal klinkt nadat u op nummer 5 hebt gedrukt, is de handeling voltooid en verschijnt "Succes" op het scherm. Als het zoemgeluid tweemaal klinkt, is er een fout opgetreden. Herhaal in dat geval bovenstaande stappen.



Opmerking

Raak het scherm alleen met de bijgeleverde schermaanraakpen aan. Gebruik geen potlood, schroevendraaier of ander hard of scherp voorwerp. Oefen geen zware druk uit op het scherm. Dan zou u het scherm kunnen beschadigen.

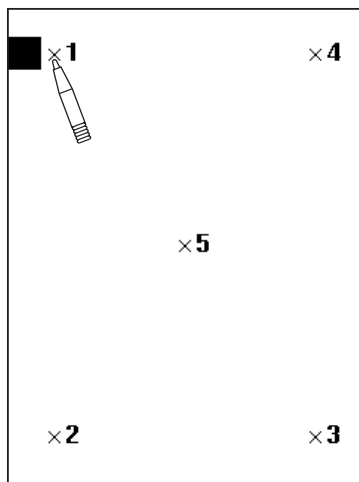

4 Wanneer u de noodzakelijke aanpassingen aan het scherm hebt uitgevoerd, zet u de machine uit en weer aan.



Opmerking

Als u de druktoetsen hebt aangepast, maar het scherm daar niet op reageert, of als het u niet lukt om de druktoetsen aan te passen, raadpleeg dan uw erkende dealer.





PROBLEEM OPLOSSEN

Als u een probleem hebt met uw naaimachine, kunt u de volgende oplossingen raadplegen. Zijn de voorgestelde oplossingen niet toereikend voor uw probleem, neem dan contact op met uw erkende dealer.



Memo

Deze machine is uitgerust met een eenvoudige probleemoplossingfunctie die u kunt gebruiken voor kleine problemen

tijdens het naaien. Druk op  en druk vervolgens op  om een lijst van problemen weer te geven. Druk op de toets voor het betreffende probleem. Controleer de aangegeven oorzaken.

Probleem	Oorzaak	Oplossing	Pagina
Bovendraad breekt	De machine was onjuist ingeregen (klos onjuist geïnstalleerd, onjuiste kloskap gebruikt, de draadgeleider op de naaldstang heeft de draad niet gepakt, enz.).	Rijg de naaimachine nu juist in.	28
	Draad is geknoopt of verstrikt geraakt.	Verwijder de knopen en klitten.	–
	Draad is te dik voor de naald.	Controleer het overzichtsschema van stoffen/ draad/naald. Kies de juiste combinatie.	36
	Spanning bovendraad is te hoog.	Pas de draadspanning aan.	43
	De draad is verstrikt geraakt.	Knip bijvoorbeeld met een schaar de verstrikte draad af en haal deze uit de grijper enz.	–
	Naald is verbogen of stomp.	Vervang de naald door een nieuwe.	34
	Naald is niet juist geplaatst.	Plaats de naald opnieuw op de juiste wijze.	34
	Er zitten krassen rondom de opening in de steekplaat.	Vervang de steekplaat of neem contact op met uw erkende dealer.	–
	Er zitten krassen bij de opening in de persvoet.	Vervang de persvoet of neem contact op met uw erkende dealer.	–
Onderdraad breekt	Er zitten krassen op de grijper.	Vervang de grijper of neem contact op met uw erkende dealer.	–
	Spoel is niet juist geplaatst.	Plaats de spoel op de juiste manier.	27
	Er zitten krassen op de spoel of de spoel draait niet goed.	Vervang de spoel.	–
Steken overgeslagen	De draad is verstrikt geraakt.	Knip bijvoorbeeld met een schaar de verstrikte draad af en haal deze uit de grijper enz.	–
	De machine is niet juist ingeregen.	Raadpleeg de stappen voor het inrijgen van de naaimachine en rijg de machine nu juist in.	28
	De draad of naald is niet geschikt voor het soort stof waarmee u werkt.	Controleer het overzichtsschema van stoffen/ draad/naald. Kies de juiste combinatie.	36
	Naald is verbogen of stomp.	Vervang de naald door een nieuwe.	34
	Naald is niet juist geplaatst.	Plaats de naald opnieuw op de juiste wijze.	34
	Naald is defect.	Vervang de naald.	34
Stof rimpelt	Stof of pluisjes onder de steekplaat.	Verwijder stof of pluisjes met het schoonmaakborsteltje.	176
	De boven- of onderdraad is onjuist ingeregen.	Raadpleeg de stappen voor het inrijgen van de naaimachine en rijg de machine nu juist in.	27, 28
	Klos is niet juist geplaatst.	Plaats de klos opnieuw op de juiste wijze.	28
	De draad of naald is niet geschikt voor het soort stof waarmee u werkt.	Controleer het overzichtsschema van stoffen/ draad/naald. Kies de juiste combinatie.	36
	Naald is verbogen of stomp.	Vervang de naald door een nieuwe.	34
	De steken zijn te lang om lichte stoffen te naaien.	Verkort de steeklengte.	42
	Draadspanning is niet juist ingesteld.	Pas de draadspanning aan.	43
U hebt niet de juiste persvoet gebruikt.	Bevestig de juiste persvoet.	191	

Probleem	Oorzaak	Oplossing	Pagina
Hoog piepgeluid tijdens het naaien	Stof of pluisjes in de transporteur.	Verwijder het stof of de pluisjes.	176
	Er zitten stukjes draad in de grijper vast.	Reinig de grijper.	176
	De bovendraad is onjuist ingeregen.	Raadpleeg de stappen voor het inrijgen van de naaimachine en rijg de machine nu juist in.	28
	Er zitten krassen op de grijper.	Vervang de grijper of neem contact op met uw erkende dealer.	–
Kan de naald niet inrijgen.	Naald staat niet in de juiste stand.	Druk op de Naaldstandtoets om de naald omhoog te zetten.	11
	Inrijghaak gaat niet door het oog van de naald.	Druk op de Naaldstandtoets om de naald omhoog te zetten.	11
	Naald is niet juist geplaatst.	Plaats de naald opnieuw op de juiste wijze.	34
Draadspanning niet juist	De bovendraad is onjuist ingeregen.	Raadpleeg de stappen voor het inrijgen van de naaimachine en rijg de machine nu juist in.	28
	Spoel is niet juist geplaatst.	Plaats de spoel op de juiste manier.	27
	De draad of naald is niet geschikt voor het soort stof waarmee u werkt.	Controleer het overzichtsschema van stoffen/ draad/naald. Kies de juiste combinatie.	36
	Persvoethouder is niet juist bevestigd.	Bevestig de persvoethouder op de juiste wijze.	63
	Draadspanning is niet juist ingesteld.	Pas de draadspanning aan.	43
Letterpatroon klopt niet	U hebt niet de juiste persvoet gebruikt.	Bevestig de juiste persvoet.	191
	Patrooninstellingen waren onjuist.	Wijzig de patrooninstellingen.	92
	Er was geen steunstof gebruikt op lichte stof of stretchstof.	Bevestig steunstof.	120
	Draadspanning is niet juist ingesteld.	Pas de draadspanning aan.	43
Borduurpatroon wordt niet juist genaaid	De draad is verstrikt geraakt.	Knip bijvoorbeeld met een schaar de verstrikte draad af en haal deze uit de grijper enz.	–
	De stof is niet goed in het borduurraam geplaatst (stof was los enz.).	Als de stof niet strak wordt getrokken in het raam, kan het patroon niet goed uitvallen of wordt het vervormd. Plaats de stof goed in het borduurraam.	122
	Geen steunstof bevestigd.	Gebruik altijd steunstof, vooral bij stretchstof, lichte stof, grof geweven stof of stof waarbij het patroon kan vervormen. Neem contact op met uw erkende dealer voor de juiste steunstof.	120
	Er was een voorwerp bij de naaimachine geplaatst en de wagen van het borduurraam heeft het voorwerp tijdens het naaien geraakt.	Als het raam ergens tegenaan komt tijdens het naaien, wordt het patroon niet goed genaaid. Leg niets neer waar het raam tegenaan kan botsen tijdens het naaien.	–
	Stof buiten de raamranden belemmert de naaiarm, waardoor de borduurtafel niet kan bewegen.	Plaats de stof opnieuw in het borduurraam, zodanig dat de overtollige stof niet in de buurt van de naaiarm komt en draai het patroon 180 graden.	122
	De stof is te zwaar, waardoor de borduurtafel niet vrij kan bewegen.	Leg een groot, dik boek of vergelijkbaar voorwerp onder de bovenkant van de arm om de zware kant enigszins omhoog te tillen, waardoor de tafel gelijk komt te staan.	–
	De stof hangt van de tafel af.	Als de stof van de tafel hangt tijdens het borduren, kan de borduurtafel niet vrij bewegen. Leg de stof zo neer dat ze niet van de tafel hangt (of houd de stof vast om te voorkomen dat ze gaat slepen).	131
	Stof zit vast of is ergens aan blijven haken.	Stop de naaimachine en leg de stof zo neer dat ze niet vast komt te zitten of blijft haken.	–
	Borduurraam is verwijderd tijdens het naaien (bijvoorbeeld om de spoel opnieuw te plaatsen). Er is tegen de persvoet gestoten of hij is verplaatst terwijl het borduurraam werd verwijderd of aangebracht, of de borduurtafel is verplaatst.	Als er tegen de persvoet wordt gestoten of de borduurtafel beweegt tijdens het naaien, valt het patroon niet goed uit. Wees voorzichtig wanneer u het borduurraam verwijdert of opnieuw bevestigt tijdens het naaien.	134



∞

Bijlage

Probleem	Oorzaak	Oplossing	Pagina
Naald breekt.	Naald is niet juist geplaatst.	Plaats de naald opnieuw op de juiste wijze.	34
	Naaldklemschroef is niet vastgedraaid.	Draai de naaldklemschroef vast.	35
	Naald is verbogen of stomp.	Vervang de naald door een nieuwe.	34
	De draad of naald is niet geschikt voor het soort stof waarmee u werkt.	Controleer het overzichtsschema van stoffen/ draad/naald. Kies de juiste combinatie.	36
	U hebt niet de juiste persvoet gebruikt.	Bevestig de juiste persvoet.	191
	Spanning bovendraad is te hoog.	Pas de draadspanning aan.	43
	Er is tijdens het naaien aan de stof getrokken.	Trek niet aan de stof tijdens het naaien.	–
	Klos is niet juist geplaatst.	Plaats de klos opnieuw op de juiste wijze.	29
	Er zitten krassen rondom de opening in de steekplaat.	Vervang de steekplaat of neem contact op met uw erkende detaillist.	–
	Er zitten krassen rondom de opening(en) in de persvoet.	Vervang de persvoet of neem contact op met uw erkende detaillist.	–
	Er zitten krassen op de grijper.	Vervang de grijper of neem contact op met uw erkende detaillist.	–
	Naald is defect.	Vervang de naald.	34
Stof wordt niet getransporteerd.	De transporteur staat omlaag.	Zet de transporteur omhoog met de transporteurstandschakelaar.	81
	Steken zitten te dicht op elkaar.	Vergroot de steeklengte.	42
	U hebt niet de juiste persvoet gebruikt.	Bevestig de juiste persvoet.	191
	Naald is verbogen of stomp.	Vervang de naald door een nieuwe.	34
	De draad is verstrikt geraakt.	Knip bijvoorbeeld met een schaar de verstrikte draad af en haal deze uit de grijper enz.	–
Machine werkt niet.	Er is geen patroon geselecteerd.	Kies een patroon.	48, 88, 114, 151
	U hebt de Start/stoptoets niet ingedrukt.	Druk op de Start/stoptoets.	38
	De hoofdschakelaar staat niet aan.	Zet de hoofdschakelaar aan.	16
	Persvoet staat niet omlaag.	Zet de persvoet omlaag.	38
	U hebt op de Start/stoptoets gedrukt terwijl het voetpedaal is aangesloten.	Verwijder het voetpedaal of gebruik het voetpedaal om de naaimachine te bedienen.	11, 39
	U hebt het voetpedaal ingedrukt om te beginnen met borduren.	Verwijder het voetpedaal en gebruik de Start/stoptoets om de naaimachine te bedienen.	11
Borduurtafel werkt niet.	Er is geen patroon geselecteerd.	Kies een patroon.	48, 88, 114, 151
	De hoofdschakelaar staat niet aan.	Zet de hoofdschakelaar aan.	16
	Borduurtafel is niet juist bevestigd.	Bevestig de borduurtafel op de juiste manier.	112
	Borduurraam is bevestigd voordat de tafel geïntialiseerd was.	Voer de initialisatieprocedure op de juiste wijze uit.	113
LCD-scherm niet leesbaar.	Het LCD-contrast is niet goed ingesteld.	Pas het schermcontrast aan.	21, 178

VOORZICHTIG

- Deze naaimachine is uitgerust met een draaddetectiefunctie. Als u op de Start/stoptoets drukt voordat de bovendraad is ingeregen, functioneert de naaimachine niet goed. Afhankelijk van het gekozen patroon voert de naaimachine de stof ook door als de naald omhoog staat. Dit komt door het mechanisme waarmee de naaldstang wordt losgelaten. De naaimachine maakt dan een ander geluid dan u normaal hoort tijdens het naaien. Dit betekent niet dat de naaimachine niet goed functioneert.
- Als er een stroomstoring optreedt tijdens het naaien:
Zet de machine uit en haal de stekker uit het stopcontact.
Wanneer u de naaimachine opnieuw start, volgt u de aanwijzingen voor een juiste bediening van de naaimachine.

FOUTMELDINGEN

Als u op de Start/stoptoets of de Achteruit/verstevigingssteektoets drukt voordat de machine goed is afgesteld of als u een functie onjuist uitvoert, stopt de machine en wordt u gewaarschuwd met een alarmsignaal en een foutmelding. Als een foutmelding verschijnt, verhelpt u het probleem volgens de aanwijzingen in de melding.

(De weergave van de melding kunt u annuleren door op **SLUITEN** te drukken of de bediening juist uit te voeren.)



Deze melding verschijnt als een storing optreedt.

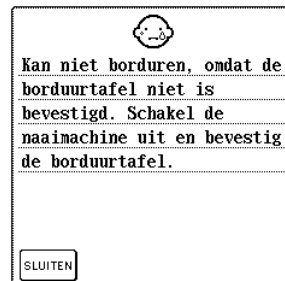

Deze melding verschijnt wanneer op de Start/stoptoets drukt terwijl de borduurtafel niet is aangesloten.



Deze melding verschijnt wanneer op de Start/stoptoets drukt in de borduurstand terwijl de borduurraam niet is bevestigd.



Deze melding verschijnt wanneer de gegevens van het geselecteerde patroon mogelijk beschadigd zijn.



Deze bevestigingsboodschap verschijnt nadat u de machine aanzet en de wagen van de borduurtafel naar de beginstand is gegaan.



Deze melding verschijnt wanneer het in de borduurstand geselecteerde patroon groter is dan het borduurgebied van het kleine borduurraam, terwijl het kleine borduurraam is bevestigd.



Deze melding verschijnt wanneer er te veel letters zijn om te schikken in een booglay-out.



Deze melding verschijnt wanneer het in de borduurstand selecteerde patroon groter is dan het borduurgebied van het grote borduurraam, terwijl het kleine, middelgrote of grote borduurraam is bevestigd.



Stap over op het grote of extra grote borduurraam.

SLUITEN

Deze melding verschijnt wanneer het in de borduurstand geselecteerde patroon groter is dan het borduurgebied van het middelgrote borduurraam, terwijl het kleine of middelgrote borduurraam is bevestigd.

Controleer de bovendraad en rijg deze opnieuw in.

SLUITEN

Deze melding verschijnt wanneer de bovendraad is gebroken of niet goed is ingeregen en u op de Start/stoptoets of de Achteruit/verstevigingssteektoets drukt.

⚠ VOORZICHTIG

- **Vergeet niet de naaimachine opnieuw in te rijgen. Als u op de Start/stoptoets drukt zonder de naaimachine opnieuw in te rijgen, kan de draadspanning onjuist zijn of kan de naald breken. Hierdoor kunt u letsel oplopen.**

Aangesloten op pc. Maak de USB-Kabel niet los.

Dit bericht wordt weergegeven wanneer u via de USB-kabel informatie downloadt van de pc naar de machine.

Gegevensomvang is te groot voor dit patroon.

SLUITEN

Deze melding verschijnt wanneer de patronen die u wijzigt te veel geheugen in beslag nemen, of als u meer patronen bewerkt dan het geheugen kan bevatten.

Voltooi de bewerking van het patroon voordat u het patroon naait.

SLUITEN

Deze melding verschijnt wanneer u op de Start/stoptoets drukt terwijl de naaimachine in de borduurcombinatiestand staat en u een patroon bewerkt.

In de tweelingnaaldstand kunt u de naaldinrijghendel niet gebruiken.

SLUITEN

Deze melding verschijnt wanneer u de naaldinrijghendel probeert te gebruiken terwijl de tweelingnaald is geïnstalleerd.

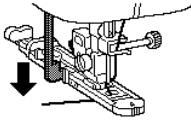

Zet de knoopsgathendel omhoog.



SLUITEN

Deze melding verschijnt wanneer u een knoopsgatsteek hebt geselecteerd en u op de Start/stoptoets of de Achteruit/verstevigingssteektoets drukt, terwijl de knoopsgathendel omhoog staat.

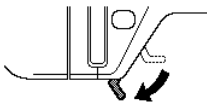
Zet de persvoethendel omhoog.



SLUITEN

Deze melding verschijnt wanneer u op de Start/stoptoets of Achteruit/verstevigingssteektoets drukt of op de Draadkniptoets of de Persvoettoets, terwijl de persvoet omhoog staat/de naald omhoog staat.



U kunt niet meer patronen toevoegen aan deze combinatie.

SLUITEN

Deze melding verschijnt wanneer u meer dan 70 patronen probeert te combineren.

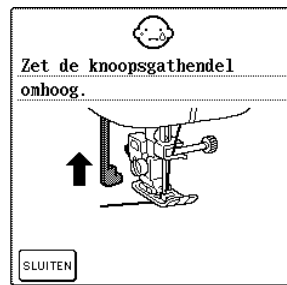

Deze melding verschijnt wanneer meer dan twaalf patronen zijn opgeslagen op "Verwisselbare schijf".



Deze melding verschijnt wanneer u een andere steek dan de knoopsgatsteek hebt geselecteerd en u op de Start/stoptoets of de Achteruit/verstevigingssteektoets drukt, terwijl de knoopsgathendel omlaag staat.



Deze melding verschijnt wanneer het geheugen vol is en de steek of het patroon niet kan worden opgeslagen.



Deze melding verschijnt wanneer de borduurtafel in de borduurstand staat en probeert zich te initialiseren, terwijl een borduurraam is bevestigd.



Deze melding wordt weergegeven wanneer u op drukt terwijl de persvoet omhoog staat.



Deze melding verschijnt wanneer een eerder opgeslagen patroon wordt opgehaald terwijl de naaimachine in de borduurcombinatiestand staat.



Deze melding wordt weergegeven wanneer u op , , of op drukt nadat u een patroon hebt gekozen.

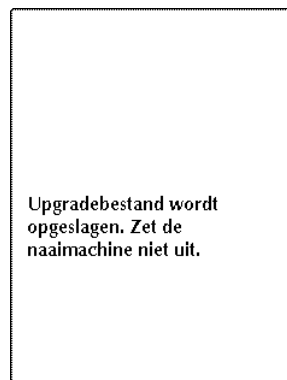

Deze melding wordt weergegeven wanneer een upgradebestand wordt gedownload naar de machine.



Deze melding verschijnt wanneer u op hebt gedrukt wanneer een naaisteek is geselecteerd.



Deze melding verschijnt wanneer u op de Start/stoptoets of Achteruit/verstevigingssteektoets drukt of op terwijl er geen patroon is geselecteerd.





Deze melding verschijnt wanneer de onderdraad bijna op is.



Deze melding verschijnt wanneer u probeert een patroon op te halen dat is gedownload als een patroon voor een andere machine.



Deze melding verschijnt wanneer de spoel wordt opgewonden en de motor vastloopt omdat de draad verstrikt raakt enz.



Deze melding verschijnt wanneer de naaimachine in de borduurstand staat en het gecombineerde letterpatroon te groot is voor het borduurraam. Als u het patroon 90 graden draait, kunt u doorgaan met het combineren van letters.



Deze melding verschijnt wanneer de borduurtafel wordt geïnitieerd.



Deze melding verschijnt wanneer de naaimachine in de borduurstand staat en het gecombineerde letterpatroon te groot is voor het borduurraam.



Deze melding verschijnt wanneer u het voetpedaal intrapt terwijl de borduurtafel bevestigd is.



Deze melding verschijnt wanneer u op  drukt terwijl geen borduurkaart is geplaatst.



Deze melding verschijnt wanneer de machine aan staat terwijl u de naald onlaag zet en de borduurtafel bevestigd is.



Deze melding verschijnt wanneer op de Start/stoptoets drukt terwijl het voetpedaal is aangesloten.



Deze melding verschijnt wanneer de motor vastloopt door verstrikte draden of vanwege andere redenen die met de draadtoevoer te maken hebben.



Deze melding verschijnt wanneer u drukt op een knop op het scherm terwijl de naald omlaag staat.



Als er tijdens het naaien gegevens worden geschreven naar of gewist van "Verwisselbare schijf" op de aangesloten computer, stopt de machine en verschijnt deze melding. Wanneer de USB-transmissie is voltooid, drukt u op de Start/stoptoets om door te gaan met naaien.



Deze melding wordt weergegeven wanneer u probeert een patroon op te halen dat is opgeslagen met een aantal steken of een aantal kleuren dat de opgegeven limiet overschrijdt.



Deze melding verschijnt wanneer de borduurtafel is bevestigd en u op de Achteruit/verstevigingssteektoets drukt.



Deze melding verschijnt wanneer u probeert een steek te naaien in een andere stand dan de middelste naaldstand terwijl een steekplaat met één gat is geïnstalleerd. Deze melding verschijnt wanneer u de steekplaat verwijdert terwijl de machine aan staat, of wanneer u de machine aanzet in de borduur- of borduurcombinatiestand.



Deze melding verschijnt wanneer u op  drukt terwijl een incompatibele borduurkaart is geplaatst.



Deze melding verschijnt wanneer u op de Start/stoptoets of Achteruit/verstevigingssteektoets drukt of op de Draadkniptoets terwijl de persvoet omhoog staat.



Deze melding verschijnt wanneer de naaimachine in de tweelingnaaldstand staat en u een patroon selecteert dat niet kan worden genaaid met de tweelingnaald.



Deze melding verschijnt wanneer u op de Start/stoptoets drukt terwijl de schuifknop voor snelheidsregeling is ingesteld om de zigzagsteekbreedte te regelen.

■ Alarm

Als u een functie niet goed uitvoert, piept de naaimachine twee of vier keer.



Memo

Om het alarm aan of af te zetten drukt u op



. Voor bijzonderheden zie pagina 21.



8

Bijlage

SPECIFICATIES

	Artikel	Specificaties
Naaimachine	Afmetingen	51,1 cm (B) × 30,5 cm (H) × 25,8 cm (D) (ca. 20-1/8 inch (B) × 12 inch (H) × 10-1/8 inch (D))
	Afmetingen koffer	58,2 cm (B) × 31,9 cm (H) × 28,4 cm (D) (ca. 22-7/8 inch (B) × 12-1/2 inch (H) × 11-1/8 inch (D))
	Gewicht	11,2 kg (met koffer: 13,5 kg)
	Naaisnelheid	70 tot 1000 steken per minuut
	Naald	Naalden voor huishoudnaaimachines (HA × 130)
Borduurtafel	Afmetingen	45,8 cm (B) × 13,1 cm (H) × 42,3 cm (D) (ca. 18 inch (B) × 5-1/8 inch (H) × 16-3/4 inch (D))
	Afmetingen van machine met borduurtafel	72,4 cm (B) × 30,5 cm (H) × 42,3 cm (D) (ca. 28-1/2 inch (B) × 12 inch (H) × 16-3/4 (D))
	Gewicht	3,5 kg

SOFTWAREUPGRADES VOOR UW MACHINE

Met een computer kunt u software-upgrades voor uw naaimachine downloaden.

Wanneer een upgradeprogramma beschikbaar is op "http://solutions.brother.com", download de bestanden dan volgens de aanwijzingen op de website en onderstaande stappen.



Opmerking

Er zijn twee upgradebestanden. Download beide bestanden na elkaar.



Memo

- Wanneer u de upgrade op de machine installeert, worden opgeslagen combinaties van letter- en decoratieve steken gewist. Maar opgeslagen borduurpatronen worden niet gewist.
- Terwijl u de upgrade van de software uitvoert, klinkt het zoemgeluid niet wanneer u op een toets drukt.

1 Zet de machine aan terwijl u de persvoettoets ingedrukt houdt.

→ Het volgende scherm verschijnt.



2 Sluit de USB-kabelaansluitingen aan op de betreffende USB-poorten op de computer en op de machine.

→ Het pictogram "Verwisselbare schijf" verschijnt in "Deze computer" op de computer.

3 Kopieer het upgradebestand naar "Verwisselbare schijf".

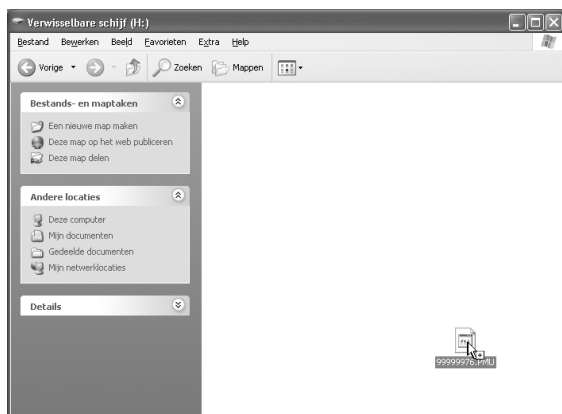

→ De volgende melding verschijnt: "Aangesloten op pc. Maak de USB-Kabel niet los."

4 Wanneer het scherm uit stap 1 opnieuw verschijnt, drukt u op **LADEN**.

→ De volgende melding verschijnt: "Upgradebestand wordt opgeslagen. Zet de naaimachine niet uit." Het downloaden duurt ongeveer drie minuten.

5 Wanneer het volgende scherm verschijnt, wordt het eerste upgradebestand gedownload.



6 Kopieer het tweede upgradebestand naar "Verwisselbare schijf".

7 Wanneer het scherm uit stap 1 opnieuw verschijnt, drukt u op **LADEN**.

→ De volgende melding verschijnt: "Upgradebestand wordt opgeslagen. Zet de naaimachine niet uit." Het downloaden duurt ongeveer drie minuten.



8 Wanneer het volgende scherm verschijnt, is de upgrade voltooid.



Opmerking

Als er een fout optreedt, verschijnt een foutmelding. Dan zet u de machine uit en start u de procedure opnieuw vanaf stap **1**.

9 Verwijder de USB-kabel en zet de machine uit en weer aan.

STEEKINSTELLINGENTABEL

















































































Opmerking

Als u de tweelingnaald gebruikt (zie pagina 31), werk dan alleen met persvoet "J".

















Steektoets	Steeknaam	Persvoet	Toepassingen	Steekbreedte [mm (inch)]		Steeklengte [mm (inch)]		Tweelingnaald
				Autom.	Handmatig	Autom.	Handmatig	
	Rechte steek (links)		Algemeen naaien, plisseren, gepaspelde naden enz. Achteruitsteken worden genaaid wanneer u op de Achteruit/verstevigingssteektoets drukt.	0,0 (0)	0,0 – 7,0 (0 - 1/4)	2,5 (3/32)	0,2 – 5,0 (1/64 - 3/16)	OK (J)
	Rechte steek (links)		Algemeen naaien, plisseren, gepaspelde naden enz. Verstevigingssteken worden genaaid wanneer u op de Achteruit/verstevigingssteektoets drukt.	0,0 (0)	0,0 – 7,0 (0 - 1/4)	2,5 (3/32)	0,2 – 5,0 (1/64 - 3/16)	OK (J)
	Rechte steek (midden)		Algemeen naaien, plisseren, gepaspelde naden enz. Achteruitsteken worden genaaid wanneer u op de Achteruit/verstevigingssteektoets drukt.	3,5 (1/8)	0,0 – 7,0 (0 - 1/4)	2,5 (3/32)	0,2 – 5,0 (1/64 - 3/16)	OK (J)
	Rechte steek (midden)		Algemeen naaien, plisseren, gepaspelde naden enz. Verstevigingssteken worden genaaid wanneer u op de Achteruit/verstevigingssteektoets drukt.	3,5 (1/8)	0,0 – 7,0 (0 - 1/4)	2,5 (3/32)	0,2 – 5,0 (1/64 - 3/16)	OK (J)
	Drievoudige stretchsteek		Algemeen naaien voor versteviging en decoratieve afwerksteken	0,0 (0)	0,0 – 7,0 (0 - 1/4)	2,5 (3/32)	1,5 – 4,0 (1/16 - 3/16)	OK (J)
	Stamsteek		Verstevigingssteken, naaien en decoratieve toepassingen	1,0 (1/16)	1,0 – 3,0 (1/16 - 1/8)	2,5 (3/32)	1,0 – 4,0 (1/16 - 3/16)	OK (J)
	Decoratieve steek		Decoratieve steken, afwerksteken	0,0 (0)	0,0 – 7,0 (0 - 1/4)	2,5 (3/32)	1,0 – 4,0 (1/16 - 3/16)	OK (J)
	Rijksteek		Rijksteken	0,0 (0)	0,0 – 7,0 (0 - 1/4)	20,0 (3/4)	5,0 – 30,0 (3/16 - 1-3/16)	NEE
	Zigzagsteek (midden)		Overhands naaien, reparaties Achteruitsteken worden genaaid wanneer u op de Achteruit/verstevigingssteektoets drukt.	3,5 (1/8)	0,0 – 7,0 (0 - 1/4)	1,4 (1/16)	0,0 – 4,0 (0 - 3/16)	OK (J)
	Zigzagsteek (midden)		Overhands naaien, reparaties Verstevigingssteken worden genaaid wanneer u op de Achteruit/verstevigingssteektoets drukt.	3,5 (1/8)	0,0 – 7,0 (0 - 1/4)	1,4 (1/16)	0,0 – 4,0 (0 - 3/16)	OK (J)
	Zigzagsteek (rechts)		Beginnen vanuit rechternaaldstand, zigzagnaaien links.	3,5 (1/8)	2,5 – 5,0 (3/32 - 3/16)	1,4 (1/16)	0,3 – 4,0 (1/64 - 3/16)	OK (J)
	Zigzagsteek (links)		Beginnen vanuit linkernaaldstand, zigzagnaaien rechts.	3,5 (1/8)	2,5 – 5,0 (3/32 - 3/16)	1,4 (1/16)	0,3 – 4,0 (1/64 - 3/16)	OK (J)
	Elastische zigzag in 2 stappen		Overhands naaien (middelmatig dikke stof en stretchstof), band en elastiek	5,0 (3/16)	1,5 – 7,0 (1/16 - 1/4)	1,0 (1/16)	0,2 – 4,0 (1/64 - 1/16)	OK (J)
	Elastische zigzag in 3 stappen		Overhands naaien (middelmatig dikke stof, zware stof en stretchstof), band en elastiek	5,0 (3/16)	1,5 – 7,0 (1/16 - 1/4)	1,0 (1/16)	0,2 – 4,0 (1/64 - 1/16)	OK (J)
	Overhandse steek		Versteviging van lichte en middelmatig dikke stof	3,5 (1/8)	2,5 – 5,0 (3/32 - 3/16)	2,0 (1/16)	1,0 – 4,0 (1/16 - 3/16)	NEE

Steek-toets	Steeknaam	Persvoet	Toepassingen	Steekbreedte [mm (inch)]		Steeklengte [mm (inch)]		Tweeling-naald
				Autom.	Handmatig	Autom.	Handmatig	
	Overhandse steek		Versteviging van zware stof	5,0 (3/16)	2,5 – 5,0 (3/32 - 3/16)	2,5 (3/32)	1,0 – 4,0 (1/16 - 3/16)	NEE
	Overhandse steek		Verstevigd naaien van middelmatig dikke en zware stof en stof die snel rafelt of decoratief naaiwerk.	5,0 (3/16)	3,5 – 5,0 (1/8 - 3/16)	2,5 (3/32)	1,0 – 4,0 (1/16 - 3/16)	NEE
	Overhandse steek		Naden van stretchstof verstevigd naaien	5,0 (3/16)	0,0 – 7,0 (0 - 9/32)	2,5 (3/32)	0,5 – 4,0 (1/32 - 3/16)	OK (J)
	Overhandse steek		Verstevigen van middelmatig dikke stretchstof en zware stof, decoratief naaiwerk	5,0 (3/16)	0,0 – 7,0 (0 - 9/32)	2,5 (3/32)	0,5 – 4,0 (1/32 - 3/16)	OK (J)
	Overhandse steek		Verstevigen van stretchstof en decoratief naaiwerk	4,0 (3/16)	0,0 – 7,0 (0 - 1/4)	4,0 (3/16)	1,0 – 4,0 (1/16 - 3/16)	OK (J)
	Overhandse steek		Gebreide stretchnaad	5,0 (3/16)	0,0 – 7,0 (0 - 1/4)	4,0 (3/16)	1,0 – 4,0 (1/16 - 3/16)	NEE
	Enkelvoudige ruit overhandse steek		Versteviging en naden van stretchstof	6,0 (15/64)	1,0 – 7,0 (1/16 - 1/4)	3,0 (1/8)	1,0 – 4,0 (1/16 - 3/16)	OK (J)
	Enkelvoudige ruit overhandse steek		Versteviging van stretchstof	6,0 (15/64)	1,0 – 7,0 (1/16 - 1/4)	1,8 (1/16)	1,0 – 4,0 (1/16 - 3/16)	OK (J)
	Met zijsnijder		Rechte steek terwijl u stof snijdt	0,0 (0)	0,0 – 2,5 (0 - 3/32)	2,5 (3/32)	0,2 – 5,0 (1/64 - 3/16)	NEE
	Met zijsnijder		Zigzagsteek terwijl u stof snijdt	3,5 (1/8)	3,5 – 5,0 (1/8 - 3/16)	1,4 (1/16)	0,0 – 4,0 (0 - 3/16)	NEE
	Met zijsnijder		Overhandse steek terwijl u stof snijdt	3,5 (1/8)	3,5 – 5,0 (1/8 - 3/16)	2,0 (1/16)	1,0 – 4,0 (1/16 - 3/16)	NEE
	Met zijsnijder		Overhandse steek terwijl u stof snijdt	5,0 (3/16)	3,5 – 5,0 (1/8 - 3/16)	2,5 (3/32)	1,0 – 4,0 (1/16 - 3/16)	NEE
	Met zijsnijder		Overhandse steek terwijl u stof snijdt	5,0 (3/16)	3,5 – 5,0 (1/8 - 3/16)	2,5 (3/32)	1,0 – 4,0 (1/16 - 3/16)	NEE
	Verbindingssteek (rechts)		Aan elkaar zetten/patchwork 6,5 mm (ca. 1/4 inch) rechtermarge	5,5 (7/32)	0,0 – 7,0 (0 - 1/4)	2,0 (1/16)	0,2 – 5,0 (1/64 - 3/16)	NEE
	Verbindingssteek (midden)		Aan elkaar zetten/patchwork	—	—	2,0 (1/16)	0,2 – 5,0 (1/64 - 3/16)	NEE
	Verbindingssteek (links)		Aan elkaar zetten/patchwork 6,5 mm (ca. 1/4 inch) linkermarge	1,5 (1/16)	0,0 – 7,0 (0 - 1/4)	2,0 (1/16)	0,2 – 5,0 (1/64 - 3/16)	NEE
	Quiltsteek met handgemaakt uiterlijk		Quiltsteek die eruitziet als handgemaakt	0,0 (0)	0,0 – 7,0 (0 - 1/4)	2,5 (3/32)	1,0 – 4,0 (1/16 - 3/16)	NEE
	Zigzagsteek voor quiltapplicatie		Zigzagsteek voor quilten en naaien op applicatiequiltwerk	3,5 (1/8)	0,0 – 7,0 (0 - 1/4)	1,4 (1/16)	0,0 – 4,0 (0 - 3/16)	NEE
	Quiltapplicatiesteek		Quiltsteek voor onzichtbare applicatie of bevestigen van band	1,5 (1/16)	0,5 – 5,0 (1/64 - 3/16)	1,8 (1/16)	1,0 – 4,0 (1/16 - 3/16)	NEE
	Stippelsteek voor quilts		Quilten achtergrond	7,0 (1/4)	1,0 – 7,0 (1/16 - 1/4)	1,6 (1/16)	1,0 – 4,0 (1/16 - 3/16)	NEE

Steek-toets	Steeknaam	Persvoet	Toepassingen	Steekbreedte [mm (inch)]		Steeklengte [mm (inch)]		Tweeling-naald
				Autom.	Handmatig	Autom.	Handmatig	
	Blindzoomsteek		Geweven stof zomen	00	3← →3	2,0 (1/16)	1,0 – 3,5 (1/16 - 1/8)	NEE
	Blindzoomsteek		Stretchstof zomen	00	3← →3	2,0 (1/16)	1,0 – 3,5 (1/16 - 1/8)	NEE
	Dekensteek		Applicaties, decoratieve dekensteek	3,5 (1/8)	2,5 – 7,0 (3/32 - 1/4)	2,5 (3/32)	1,6 – 4,0 (1/16 - 3/16)	OK (J)
	Schelprijgsteek voor randen		Schelprijgsteek voor randen als afwerking van de stof	4,0 (3/16)	0,0 – 7,0 (0 - 1/4)	2,5 (3/32)	0,2 – 4,0 (1/64 - 1/16)	OK (J)
	Satijnen schelpsteek		Verfraaiing van kraag van blouse, rand van zakdoek	5,0 (3/16)	2,5 – 7,0 (3/32 - 1/4)	0,5 (1/32)	0,1 – 1,0 (1/64 - 1/16)	OK (J)
	Schelpsteek		Verfraaiing van kraag van blouse, rand van zakdoek	7,0 (1/4)	0,0 – 7,0 (0 - 1/4)	1,4 (1/16)	1,0 – 4,0 (1/16 - 3/16)	NEE
	Verbindingssteek voor patchwork		Patchworksteken, decoratieve steken	4,0 (1/16)	0,0 – 7,0 (0 - 1/4)	1,2 (1/16)	0,2 – 4,0 (1/64 - 1/16)	OK (J)
	Dubbele overlocksteek voor patchwork		Patchworksteken, decoratieve steken	5,0 (3/16)	2,5 – 7,0 (3/32 - 1/4)	2,5 (3/32)	1,0 – 4,0 (1/16 - 3/16)	OK (J)
	Couching-steek		Decoratief stiksel, koord en couching bevestigen	5,0 (3/16)	0,0 – 7,0 (0 - 1/4)	1,2 (1/16)	0,2 – 4,0 (1/64 - 1/16)	OK (J)
	Smocksteek		Smockwerk, decoratief stiksel	5,0 (3/16)	0,0 – 7,0 (0 - 1/4)	1,6 (1/16)	1,0 – 4,0 (1/16 - 3/16)	OK (J)
	Veersteek		Fagotsteken, decoratief stiksel	5,0 (3/16)	0,0 – 7,0 (0 - 1/4)	2,5 (3/32)	1,0 – 4,0 (1/16 - 3/16)	OK (J)
	Fagotkruissteek		Fagotsteken, brugsteken en decoratieve steken	5,0 (3/16)	2,5 – 7,0 (3/32 - 1/4)	2,5 (3/32)	1,0 – 4,0 (1/16 - 3/16)	OK (J)
	Band bevestigen		Band bevestigen aan naad in stretchstof	4,0 (3/16)	0,0 – 7,0 (0 - 1/4)	1,0 (1/16)	0,2 – 4,0 (1/61 - 3/16)	OK (J)
	Laddersteek		Decoratief stiksel	4,0 (3/16)	0,0 – 7,0 (0 - 1/4)	3,0 (1/8)	2,0 – 4,0 (1/16 - 3/16)	NEE
	Zigzag sierzoomsteek		Decoratief afwerkstiksel	4,0 (3/16)	0,0 – 7,0 (0 - 1/4)	2,5 (3/32)	1,0 – 4,0 (1/16 - 3/16)	OK (J)
	Decoratieve steek		Decoratief stiksel	5,5 (3/16)	0,0 – 7,0 (0 - 1/4)	1,6 (1/16)	1,0 – 4,0 (1/16 - 3/16)	OK (J)
	Serpentsteek		Decoratief stiksel en elastiek bevestigen	5,0 (3/16)	1,5 – 7,0 (1/16 - 1/4)	1,0 (1/16)	0,2 – 4,0 (1/64 - 3/16)	OK (J)
	Decoratieve steek		Decoratief stiksel en applicaties	6,0 (15/64)	1,0 – 7,0 (1/16 - 1/4)	1,0 (1/16)	0,2 – 4,0 (1/64 - 3/16)	OK (J)
	Decoratieve stippelsteek		Decoratief stiksel	7,0 (1/4)	1,0 – 7,0 (1/16 - 1/4)	1,6 (1/16)	1,0 – 4,0 (1/16 - 3/16)	NEE

Steek- toets	Steeknaam	Persvoet	Toepassingen	Steekbreedte [mm (inch)]		Steeklengte [mm (inch)]		Tweeling- naald
				Autom.	Handmatig	Autom.	Handmatig	
	Zoomsteken		Decoratieve zomen, drievoudig recht, links	1,0 (1/16)	1,0 – 7,0 (1/16 - 1/4)	2,5 (3/32)	1,5 – 4,0 (1/16 - 3/16)	OK (J)
	Zoomsteken		Decoratieve zomen, drievoudig recht, midden	3,5 (1/8)	1,0 – 7,0 (1/16 - 1/4)	2,5 (3/32)	1,5 – 4,0 (1/16 - 3/16)	OK (J)
	Zoomsteken zigzag		Decoratieve zomen, afwerksteken	6,0 (15/64)	1,5 – 7,0 (1/16 - 1/4)	3,0 (1/8)	1,0 – 4,0 (1/16 - 3/16)	OK (J)
	Zoomsteken		Decoratieve zomen, band bevestigen met pensteek	3,5 (1/8)	1,5 – 7,0 (1/16 - 1/4)	2,5 (3/32)	1,6 – 4,0 (1/16 - 3/16)	NEE
	Zoomsteken		Decoratieve zomen	3,0 (1/8)	1,5 – 7,0 (1/16 - 1/4)	3,5 (1/8)	1,6 – 4,0 (1/16 - 3/16)	NEE
	Zoomsteken		Decoratieve zomen, bloemetjessteek	6,0 (15/64)	1,5 - 7,0 (1/16 - 1/4)	3,0 (1/8)	1,5 – 4,0 (1/16 - 3/16)	NEE
	Zoomsteken		Erfstukwerk, decoratieve zomen	5,0 (3/16)	1,5 – 7,0 (1/16 - 1/4)	3,5 (1/8)	1,6 – 4,0 (1/16 - 3/16)	NEE
	Zoomsteken		Erfstukwerk, decoratieve zomen	5,0 (3/16)	1,5 – 7,0 (1/16 - 1/4)	3,5 (1/8)	1,5 – 4,0 (1/16 - 3/16)	NEE
	Zoomsteken		Erfstukwerk, decoratieve zomen	5,0 (3/16)	1,5 – 7,0 (1/16 - 1/4)	3,5 (1/8)	1,6 – 4,0 (1/16 - 3/16)	OK (J)
	Zoomsteken		Erfstukwerk, decoratieve zomen	5,0 (3/16)	1,5 – 7,0 (1/16 - 1/4)	4,0 (3/16)	1,5 – 4,0 (1/16 - 3/16)	OK (J)
	Zoomsteken		Erfstukwerk, decoratieve zomen	4,0 (3/16)	1,5 – 7,0 (1/16 - 1/4)	2,5 (3/32)	1,5 – 4,0 (1/16 - 3/16)	OK (J)
	Honingraatsteek		Erfstukwerk, decoratieve zomen	5,0 (3/64)	1,5 – 7,0 (1/16 - 1/4)	2,5 (3/32)	1,5 – 4,0 (1/16 - 3/16)	OK (J)
	Honingraatsteek		Erfstukwerk, decoratieve zomen	6,0 (15/64)	1,5 – 7,0 (1/16 - 1/4)	3,5 (1/8)	1,5 – 4,0 (1/16 - 3/16)	OK (J)
	Zoomsteken		Erfstukwerk, decoratieve zomen	6,0 (15/64)	1,5 – 7,0 (1/16 - 1/4)	1,6 (1/16)	1,0 – 4,0 (1/16 - 3/16)	OK (J)
	Zoomsteken		Erfstukwerk, decoratieve zomen	6,0 (15/64)	1,5 – 7,0 (1/16 - 1/4)	3,0 (1/8)	1,5 – 4,0 (1/16 - 3/16)	NEE
	Zoomsteken		Erfstukwerk, decoratieve zomen	6,0 (15/64)	1,5 – 7,0 (1/16 - 1/4)	4,0 (3/16)	1,5 – 4,0 (1/16 - 3/16)	OK (J)
	Zoomsteken		Erfstukwerk, decoratieve zomen	4,0 (3/16)	1,5 – 7,0 (1/16 - 1/4)	2,5 (3/32)	1,6 – 4,0 (1/16 - 3/16)	NEE
	Zoomsteken		Erfstukwerk, decoratieve zomen	5,0 (3/16)	1,5 – 7,0 (1/16 - 1/4)	2,0 (1/16)	1,5 – 4,0 (1/16 - 3/16)	OK (J)
	Zoomsteken		Decoratieve zomen en brugsteken	6,0 (15/64)	1,5 – 7,0 (1/16 - 1/4)	2,0 (1/16)	1,5 – 4,0 (1/16 - 3/16)	OK (J)
	Zoomsteken		Decoratieve zomen Fagotsteken, band bevestigen	5,0 (3/16)	1,5 – 7,0 (1/16 - 1/4)	3,0 (1/8)	1,5 – 4,0 (1/16 - 3/16)	OK (J)

Steek-toets	Steeknaam	Persvoet	Toepassingen	Steekbreedte [mm (inch)]		Steeklengte [mm (inch)]		Tweeling-naald
				Autom.	Handmatig	Autom.	Handmatig	
	Zoomsteken		Decoratieve zomen, smockwerk	6,0 (15/64)	1,5 – 7,0 (1/16 - 1/4)	1,6 (1/16)	1,0 – 4,0 (1/16 - 3/16)	NEE
	Zoomsteken		Decoratieve zomen, smockwerk	5,0 (3/16)	1,5 – 7,0 (1/16 - 1/4)	1,6 (1/16)	1,0 – 4,0 (1/16 - 3/16)	NEE
	Smal afgerond knoopsgat		Knoopsgat op lichte tot middelmatig dikke stof	5,0 (3/16)	3,0 – 5,0 (1/8 - 3/16)	0,4 (1/64)	0,2 – 1,0 (1/64 - 1/16)	NEE
	Breed afgerond knoopsgat		Knoopsgaten met extra ruimte voor grotere knopen	5,5 (7/32)	3,5 – 5,5 (1/8 - 7/32)	0,4 (1/64)	0,2 – 1,0 (1/64 - 1/16)	NEE
	Taps toelopend afgerond knoopsgat		Verstevigde, taps toelopende knoopsgaten	5,0 (3/16)	3,0 – 5,0 (1/8 - 3/16)	0,4 (1/64)	0,2 – 1,0 (1/64 - 1/16)	NEE
	Afgerond knoopsgat		Knoopsgaten met verticale trens voor zware stof	5,0 (3/16)	3,0 – 5,0 (1/8 - 3/16)	0,4 (1/64)	0,2 – 1,0 (1/64 - 1/16)	NEE
	Aan beide zijden afgerond knoopsgat		Knoopsgaten voor fijne, middelmatig dikke tot zware stof	5,0 (3/16)	3,0 – 5,0 (1/8 - 3/16)	0,4 (1/64)	0,2 – 1,0 (1/64 - 1/16)	NEE
	Smal vierkant knoopsgat		Knoopsgat op lichte tot middelmatig dikke stof	5,0 (3/16)	3,0 – 5,0 (1/8 - 3/16)	0,4 (1/64)	0,2 – 1,0 (1/64 - 1/16)	NEE
	Stretchknoopsgat		Knoopsgaten voor stretchstof of gewezen stof	6,0 (15/64)	3,0 – 6,0 (1/8 - 15/64)	1,0 (1/16)	0,5 – 2,0 (1/32 - 1/16)	NEE
	Erfstukknopsgat		Knoopsgaten voor erfstuk- en stretchstof	6,0 (15/64)	3,0 – 6,0 (1/8 - 15/64)	1,5 (1/16)	1,0 – 3,0 (1/16 - 1/8)	NEE
	Knoopsgat in leer		De eerste stap bij het maken van knoopsgaten in leer	5,0 (3/16)	0,0 – 6,0 (0 - 15/64)	2,0 (1/16)	0,2 – 4,0 (1/64 - 3/16)	NEE
	Lingerieknoopsgat		Knoopsgaten voor grotere, platte knopen in zware of dikke stof	7,0 (1/4)	3,0 – 7,0 (1/8 - 1/4)	0,5 (1/32)	0,3 – 1,0 (1/64 - 1/16)	NEE
	Taps toelopend lingerieknoopsgat		Knoopsgaten voor grotere, platte knopen in middelmatig dikke tot zware stof	7,0 (1/4)	3,0 – 7,0 (1/8 - 1/4)	0,5 (1/32)	0,3 – 1,0 (1/64 - 1/16)	NEE
	Lingerieknoopsgat		Knoopsgat met verticale trens voor versteviging van zware of dikke stof	7,0 (1/4)	3,0 – 7,0 (1/8 - 1/4)	0,5 (1/32)	0,3 – 1,0 (1/64 - 1/16)	NEE
	Stoppen		Stoppen van middelmatig dikke stof	7,0 (1/4)	2,5 – 7,0 (3/32 - 1/4)	2,0 (1/16)	0,4 – 2,5 (1/64 - 1/16)	NEE
	Stoppen		Stoppen van zware stof	7,0 (1/4)	2,5 – 7,0 (3/32 - 1/4)	2,0 (1/16)	0,4 – 2,5 (1/64 - 1/16)	NEE
	Trenssteken		Versteviging van zakopening enz.	2,0 (1/16)	1,0 – 3,0 (1/16 - 1/8)	0,4 (1/64)	0,3 – 1,0 (1/64 - 1/16)	NEE
	Knopen aanzetten		Knopen aanzetten	3,5 (1/8)	2,5 – 4,5 (3/32 - 3/16)	—	—	NEE
	Oogje		Maken van gaatjes in riemen enz.	7,0 (1/4)	7,0 6,0 5,0 (1/4 15/64 3/16)	7,0 (1/4)	7,0 6,0 5,0 (1/4 15/64 3/16)	NEE
	Diagonaal links omhoog (recht)		Applicaties bevestigen aan pijpvormige stukken stof en verstekhoeken naaien	—	—	—	—	NEE

Steek- toets	Steeknaam	Persvoet	Toepassingen	Steekbreedte [mm (inch)]		Steeklengte [mm (inch)]		Tweeling- naald
				Autom.	Handmatig	Autom.	Handmatig	
	Achteruit (recht)		Applicaties bevestigen aan pijpvormige stukken stof en verstekhoeken naaien	—	—	—	—	NEE
	Diagonaal rechts omhoog (recht)		Applicaties bevestigen aan pijpvormige stukken stof en verstekhoeken naaien	—	—	—	—	NEE
	Opzij naar links (recht)		Applicaties bevestigen aan pijpvormige stukken stof	—	—	—	—	NEE
	Opzij naar rechts (recht)		Applicaties bevestigen aan pijpvormige stukken stof	—	—	—	—	NEE
	Diagonaal links naar beneden (recht)		Applicaties bevestigen aan pijpvormige stukken stof en verstekhoeken naaien	—	—	—	—	NEE
	Voorwaarts (recht)		Applicaties bevestigen aan pijpvormige stukken stof en verstekhoeken naaien	—	—	—	—	NEE
	Diagonaal rechts naar beneden (recht)		Applicaties bevestigen aan pijpvormige stukken stof en verstekhoeken naaien	—	—	—	—	NEE
	Links naar opzij (zigzag)		Applicaties bevestigen aan pijpvormige stukken stof	—	—	—	—	NEE
	Rechts naar opzij (zigzag)		Applicaties bevestigen aan pijpvormige stukken stof	—	—	—	—	NEE
	Voorwaarts (zigzag)		Applicaties bevestigen aan pijpvormige stukken stof en verstekhoeken naaien	—	—	—	—	NEE
	Achteruit (zigzag)		Applicaties bevestigen aan pijpvormige stukken stof en verstekhoeken naaien	—	—	—	—	NEE

TREFWOORDENLIJST

A

accessoires	11
achteruit naaien	40, 43, 51
achteruit/verstevigingssteektoets	11, 40
afneembare accessoiretafel	9, 11, 112
afwerksteken	69
alarm	187
applicaties	56, 63, 67, 146, 147
automatisch achteruit/verstevigingssteken naaien	43
automatische draadkniptoets	44

B

bedieningstoetsen	9, 11
bewerken	
borduurcombinaties	154
borduurwerk	125
letter-/decoratieve steken	94
MY CUSTOM STITCH	166
blindzoomsteek	66
bloemetjessteek	72
borduurwerk	
hoeken	123
borduurcombinaties	
combineren	159, 162
borduurwerk bewerken	
functiebeschrijvingen	150
borduurkaarten	14, 118
borduurpatronen	
applicaties uit kaderpatronen	146, 147
bewerken	154
borduurpositie controleren	129
combineren	159
naaien	131
ophalen	143, 144
opslaan	141
selecteren	114, 151
stekenoverzichten	114
wissen	156
borduurraam	
bevestigen/verwijderen	124
gebruik van het borduurvel	122
soort	121
stof plaatsen in	122
borduursnelheid	20
borduursteekplaatdeksel	131
borduurtafel	112
wagen	10, 112
borduurvel	122
borduurvoet "U"	11, 111
borduurwerk	
automatisch draadknippen	137
functies van de toetsen	119
garenkleurscherm	138
kleine stukjes stof	123
lint	123
naaisnelheid	138
opnieuw beginnen vanaf het begin	136
patronen selecteren	114
bovendeksel	9
bovendraad inrijgen	28
tweelingnaald	31
boventransportvoet	63

C

combineren	
borduurcombinaties	159
letter-/decoratieve steken	97
controletoes	129
controlevenster van draadophaalhendel	9, 29

D

display borduurraam	125
doos	13
draad	
overzichtsschema van stoffen/draad/naald	36
draadafsnijder	9, 30
draaddichtheidstoets	128, 136, 137
draadgeleider	9, 25, 26, 31
draadgeleider op de naaldstang	10, 29, 31
draadgeleider voor het spoelwinden	9, 25, 26
draadgeleiderplaat	9, 26, 29
draadkniptoets	11, 39, 44
draadspanning	43, 136

E

eindetoets	158
elastiek bevestigen	57, 71
elastische zigzagsteken	57
elektriciteitssnoer	16
enkele/ tweelingnaaldtoets	31, 32
Enkele/drievoudige-steektoets	167
enkele/meerdere stekentoets	96
erfstuksteken	72
extra kloppen	9, 24, 31

F

fagotsteken naaien	70
fantasiequilt	57
figuurnaden	53
foutmeldingen	183
functies van de toetsen	
borduren	119
letter-/decoratieve steken	94
naaisteken	18

G

garenkleurscherm	138
gebruiksaanwijzingtoets	22
geheugen	
borduurwerk	140
letter-/decoratieve steken	103, 105
naaisteken	49
gepaspelde naden	55
groeperentoets	169
groottetoets	95, 127, 156

H

handvat	9
handwiel	9
hiermee	30
hoofdschakelaar	9, 16
hoogte persvoet	120
horizontale spiegeltoets	95, 127

I

instellentoets	167
instellingen	
automatisch achteruit/verstevigingssteken naaien	43
automatisch draadknippen	44, 137
draadspanning	43, 136
LCD-dichtheid	21, 178
steeklengte	42
zigzagbreedte	42
instellingstoets	20, 138, 139
invoegentoets	170

K

keuzehelptoets	50, 156
kleurcontroletoets	132
kloskap	9
klosnetje	13
klossen	9
kniehevel	9, 40
kniehevelopening	9
knoopsgathendel	10, 75, 79
knoopsgatsteken	74
knopen aanzetten	81

L

LCD	9, 17
letter-/decoratieve steken	
aanpassen	92
bewerken	94
combineren	97
functies van de toetsen	94
naaien	91
ophalen	106, 107, 173
opslaan	103, 105, 172
selecteren	88
stekenoverzichten	88
letterpatronen	
letter-/decoratieve steken	89

M

meerkleurentoets	128, 158
MY CUSTOM STITCH	
functies van de toetsen	166
gegevens invoeren	166
ontwerpen	164

N

naaisteken	23, 50
functies van de toetsen	18
keuzehelptoets	50
naaien	38
opslaan	49
steekpatroon kiezen	49
stekenoverzichten	48
naald	
instellingen	17
overzichtsschema van stoffen/draad/naald	36
stand wijzigen	52
tweelingnaald	31
verwisselen	34
naaldinrijghendel	9, 30
naaldklemschroef	10
naaldstand	52
naaldstandtoets	11

O

onderdraad	
naar boven halen	27
opwinden	24
plaatsen	27
verwisselen	134
onderhoud	176
oogjes	82
opening voor borduurkaart	9, 118
ophalen	
borduurpatronen	143, 144
computer	107, 173
letter-/decoratieve steken	106, 173
van computer	144
van de machine	143
opslaan	
borduurpatronen	141
computer	105, 142, 172
geheugen van de machine	103, 141
letter-/decoratieve steken	103
naaisteken	49
opties	14
overhands naaien	56, 57, 58

P

patchwork	57
patroonafbeeldingtoets	130, 168
patroonbeschrijvingstoets	23
persvoet	10
verwisselen	33
persvoet-/naaldwisseltoets	31, 33, 34, 111
persvoetcode	17, 119
persvoethendel	9, 41
persvoethouder	10, 33
persvoettoets	11, 124
pijltjestoetsen	126, 155, 161, 167
platte zomen	54
puntwissentoets	167

Q

quiltten	62
fantasiequilt	65

R

rangschikentoets	157
rasterrichtingtoets	167
rechte steek	51
reinen	176
rijgsteken	53
rits inzetten	84
rotatietoets	126, 155

S

satijnsteken naaien	64
schelprijgsteken naaien	68
schelpsteken naaien	68
scherm	
aanpassen	178
vergrendelen	45
scherm aanraakpen	13, 179
houder	9
schuifknop voor snelheidsregeling	9, 11, 38
smockwerk	69
spatiëringtoets	157
specificaties	188
spiegeltoets	49
spoel	24, 27
spoelhouder	25
spoelhuisdeksel	10, 27
spoelwinder	9

stappatronen	101
start/stoptoets	11, 38
steekbreedte	42
steekdichtheid	96, 128
steeklengte	42
steekplaat	10
steekplaatdeksel	10, 176
steken in verschillende richtingen	83
stekenoverzichten	151
steunstof	120
stoffen	
lichte stoffen naaien	41
overzichtsschema van stoffen/draad/naald	36
stretchstof naaien	77
zware stoffen naaien	41
stoppen	78
stukken stof aan elkaar zetten	62

T

talen	21
transporteur	10, 65, 81
transporteurstandschakelaar	9, 65, 81
trenssteken	79

U

uitgetrokken steken	72, 73
upgrade	189
USB-aansluiting	9
USB-poort	144
voor computer	105, 172

V

ventilatieopening	9
verlengtoets	95
verstevigingssteken	40, 43
verticaal spiegelbeeldtoets	95
voetpedaal	39
voetpedaalaansluiting	9
vooraf gewonden spoelen	131
voorspanningsschijf	25, 26
vooruit/achteruittoets	135

W

wagen	10
wissentoets	156

Z

zigzagsteek	56
steekbreedte	42
zijsnijder	60

