

Datoriserad sy- och brodyrmaskin

# Bruksanvisning

Product Code (Produktkod):882-U73

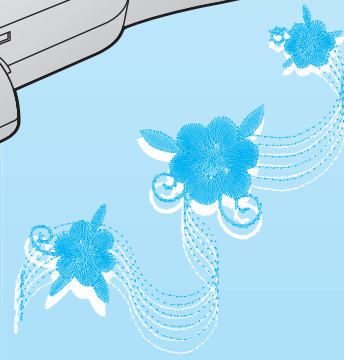
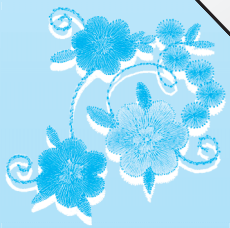
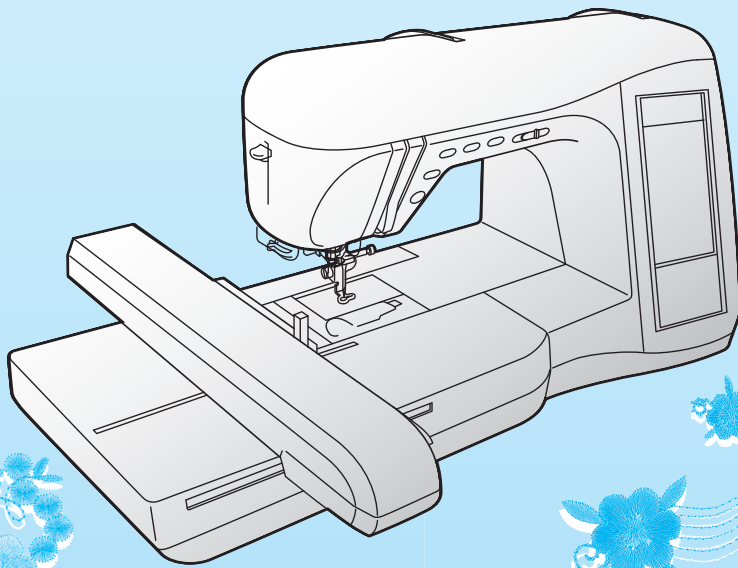

Komma igång

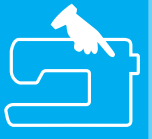

Grundläggande sömnad



Nyttosömmar



Monogram/  
dekorativa sömmar



Broderi



Redigera broderier



MY CUSTOM STITCH  
(MIN EGEN SÖM)



Bilaga



---

# VIKTIGA SÄKERHETSFÖRESKRIFTER

När du använder denna maskin ska du alltid vidta grundläggande säkerhetsåtgärder, inklusive följande:  
Läs alla anvisningar före användning.

## **FARA** - För att minska risken för elstötar:

1. Maskinen får aldrig lämnas obevakad när den är ansluten till vägguttaget. Dra alltid ur stickkontakten ur vägguttaget efter användning och före rengöring.

## **VARNING** - För att minska risken för brännskador, brand, elstötar eller personskador:

1. Tillåt inte att maskinen används som leksak. Stor uppmärksamhet krävs när maskinen används av eller i närheten av barn.
2. Använd enbart maskinen till det den är avsedd för och enligt beskrivningarna i denna bruksanvisning. Använd endast tillbehör rekommenderade av tillverkaren enligt denna bruksanvisning.
3. Använd aldrig maskinen om den har en skadad sladd eller kontakt, om den inte fungerar som den ska, om den tappats eller skadats eller tappats i vatten. Lämna in maskinen till närmaste auktoriserade återförsäljare eller servicecenter för undersökning, reparation eller elektrisk eller mekanisk justering.
4. Använd aldrig maskinen om några lufthål är blockerade. Håll lufthålen på maskinen och fotpedalen fria från ansamlad ludd, damm och löst tyg.
5. Tappa inte och för aldrig in föremål i några öppningar.
6. Använd inte maskinen utomhus.
7. Använd inte maskinen där aerosoler (sprayer) används eller där syrgas ges.
8. För att koppla bort maskinen, vrid huvudströmbrytaren till läget märkt "○" vilket betyder "av" och dra sedan ut kontakten ur vägguttaget.
9. Dra inte ut kontakten genom att dra i sladden. Håll i kontakten, inte sladden, när du drar ut den ur vägguttaget.
10. Håll fingrarna borta från rörliga delar. Speciell uppmärksamhet krävs kring maskinens nål.
11. Använd alltid rätt stygnplåt. Fel plåt kan leda till att nålen går av.
12. Använd inte böjda nålar.
13. Dra inte i eller skjut på tyget under sömnad. Det kan böja nålen vilket kan göra att den går av.
14. Ställ in maskinen på "○" när du ska justera något omkring nålen, som att trä eller byta nålen, trä en spole, byta pressarfot eller liknande.
15. Dra alltid ut maskinens kontakt ur vägguttaget när du tar bort skydd, smörjer eller gör några av de justeringar som nämns i bruksanvisningen.
16. Maskinen är inte avsedd att användas av små barn eller klena personer utan övervakning.
17. Små barn bör övervakas för att säkerställa att de inte leker med maskinen.
18. Om lampenheten (lysdiod) är skadad ska den bytas av en auktoriserad återförsäljare.

**Använd enbart maskinen till det den är avsedd för och så som det beskrivs i denna bruksanvisning.**

**Använd tillbehör rekommenderade av tillverkaren enligt denna bruksanvisning.**

**Innehållet i bruksanvisningen och produktspecifikationerna kan ändras utan föregående meddelande.**

**Besök vår webbplats på [www.brother.com](http://www.brother.com) för ytterligare produktinformation**

**SPARA DESSA FÖRESKRIFTER**  
**Denna maskin är avsedd för hushållsbruk.**

---

Enheten ska inte användas av personer (inklusive barn) med nedsatt fysisk, sensorisk eller mental förmåga eller personer som saknar erfarenhet eller kunskap, om de inte övervakas eller har fått instruktioner om hur enheten används av en person som är ansvarig för deras säkerhet. Se till att barn inte leker med enheten.

## ENDAST FÖR ANVÄNDARE I STORBRITANNIEN, IRLAND, MALTA OCH CYPERN

### VIKTIGT

- Om du måste byta ut säkringen i stickkontakten ska du använda en säkring som är godkänd av ASTA till BS 1362, d.v.s. som bär  -märkningen, i enlighet med märkningen på stickkontakten.
- Sätt alltid tillbaka säkringshöljet. Använd inte kontakten utan att säkringshöljet sitter på plats.
- Om den medföljande stickkontakten inte passar i det tillgängliga vägguttaget kontaktar du en auktoriserad återförsäljare för att få en ny sladd.

---

# TACK FÖR ATT DU VALT VÅR MASKIN

Den här maskinen är en av de mest avancerade, datoriserade broder- och symmaskinerna för hemmabruk. För att du ska kunna utnyttja funktionerna till fullo, föreslår vi att du läser bruksanvisningen.

## LÄS DETTA INNAN DU ANVÄNDER MASKINEN

### För säker användning

1. Titta på nålen när du syr. Rör inte handhjulet, trådens uppfångarmekanism, nålen eller andra rörliga delar.
2. Kom ihåg att slå av strömbrytaren och dra ut kontakten när:
  - Du har sytt färdigt
  - Du byter nål eller andra delar
  - Ett strömavbrott inträffar under användning
  - Du utför underhåll på maskinen
  - Du lämnar maskinen obevakad.
3. Placera inget på fotpedalen.
4. Anslut maskinen direkt till vägguttaget. Använd inte förlängningsladdar.

### För längre livslängd

1. Undvik direkt solljus och mycket fuktiga platser vid förvaring av maskinen. Använd inte och förvara inte maskinen i närheten av element, strykjärn, halogenlampor eller andra heta föremål.
2. Använd enbart neutral såpa eller rengöringsmedel vid rengöring av utsidan. Bensen, thinner och slipande pulver kan skada höljet och maskinen och ska därför aldrig användas.
3. Tappa inte maskinen eller slå på den.
4. Läs alltid bruksanvisningen när du ska byta ut eller installera några enheter, pressarfoten, nålen eller andra delar för att säkerställa att de installeras korrekt.

### Vid reparation eller justering

Om ett fel skulle uppstå eller om det krävs justeringar krävs följer du först felsökningstabellen i slutet av bruksanvisningen, för att kontrollera och justera maskinen på egen hand. Om problemet kvarstår, kontakta en auktoriserad Brother-återförsäljare.

**För ytterligare produktinformation och uppdateringar, besök vår webbplats på [www.brother.com](http://www.brother.com)**

**Innehållet i denna bruksanvisning, specifikationerna för denna produkt och skärmens utformning kan ändras utan föregående meddelande.**



# SÅ HÄR ANVÄNDER DU BRUKSANVISNINGEN

Kapitel 1 och 2 är avsedda för förstagångsanvändaren och beskriver inledande åtgärder vid användning av denna maskin samt grundläggande sömnadsfunktioner.

## Sy nyttosömmar

Fortsätt till kapitel 3 för att lära dig hur du väljer en söm och syr med de olika sömmarna.

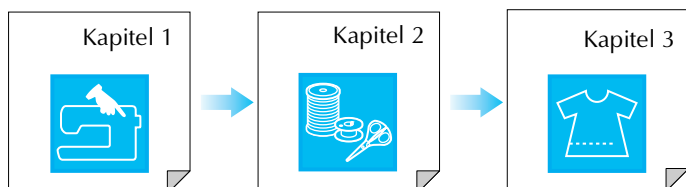

## Sy monogram och mönster

Fortsätt till kapitel 4 för att lära dig grundläggande sömnadsfunktioner, från att välja mönster till att sy, samt funktioner som att kombinera och redigera mönster, att rotera dem eller ändra storlek på dem, och att spara kombinerade mönster.

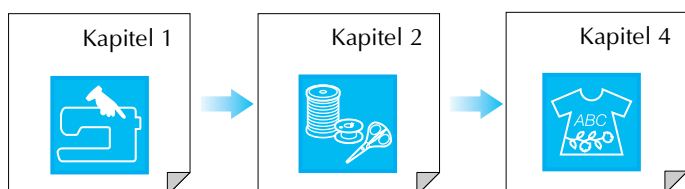

## Brodera

Fortsätt till kapitel 5 för att lära dig grundläggande broderifunktioner, från att välja mönster till att sy, samt funktioner som att redigera mönster för att rotera dem eller ändra storlek på dem, och att använda lämpligare funktioner eller metoder. I kapitel 6 kan du lära dig hur man redigerar mer avancerade brodermönster och kombinerar mönster.

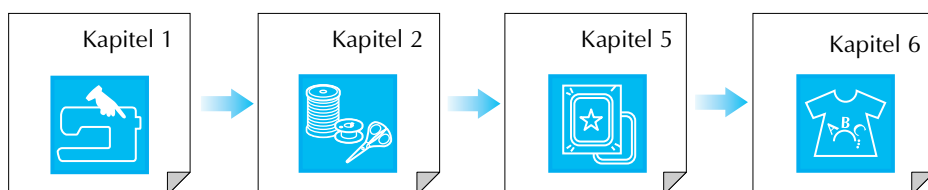

- Delar som är relaterade till åtgärder som beskrivs i anvisningarna är blåmarkerade. Utför de olika åtgärderna samtidigt som du jämför bilderna i anvisningarna med maskinens skärmbilder.
- Om du, när du använder maskinen, har frågor om en åtgärd eller vill veta mer om en särskild funktion så ska du använda index (s. 197) och innehållsförteckningen för att hitta relevant avsnitt i bruksanvisningen.

# INNEHÅLL

## NAMN PÅ MASKINENS DELAR OCH DERAS

FUNKTION .....	9
Maskinen .....	9
Nål- och pressarfotsavsnitt .....	10
Broderbord .....	10
Driftsknappar .....	11
Medföljande tillbehör .....	11
Alternativ .....	14

## Kapitel 1 Komma igång 15

SLÅ PÅ/AV MASKINEN .....	16
LCD-SKÄRM .....	17
Använda knappen för maskininställning .....	20
Använda maskinens driftsknapp .....	22
Använda mönsterförklaringsknappen .....	23
TRÄ UNDER-/ÖVERTRÅDEN .....	24
Spola tråd på trådspolen .....	24
Sätta i trådspolen .....	27
Dra upp undertråden .....	27
Övertråd .....	28
Använda dubbelnålen .....	31
BYTA PRESSARFOT .....	33
Ta bort pressarfoten .....	33
Sätta fast pressarfoten .....	33
BYTA NÅL .....	34

## Kapitel 2 Grundläggande sömnad 37

SÖMNAD .....	38
Sy en söm .....	38
Sy förstärkta stygn .....	40
Sy runt hörn .....	40
Ändra syriktning .....	40
Sy i tjockt tyg .....	41
Sy i tunt tyg .....	41
JUSTERA SÖMINSTÄLLNINGAR .....	42
Justera stygnbredden .....	42
Justera stygnlängden .....	42
Ställa in korrekt trådspänning .....	43
ANVÄNDBARA FUNKTIONER .....	43
Automatiska förstärkta stygn .....	43
Automatisk trådklippning .....	44
Läsa skärmen .....	45

## Kapitel 3 Nyttosömmar 47

VÄLJA EN NYTTOSÖM .....	48
Välja en söm .....	49
Spara söminställningar .....	49
Använda knappen för sömnadsval .....	50
SY SÖMMARNA .....	51
Raksömmar .....	51
Insnittsömmar .....	53
Rynkning .....	54
Fällsömmar .....	54
Veckning .....	55
Sicksack .....	56
Elastisk sicksack .....	57
Kastsömmar .....	58
Quiltning .....	62
Osynliga fällsömmar .....	66
Applikationer .....	67
Snäcksöm .....	68
Langettsöm .....	68
Översöm .....	69

Smocksöm .....	69
Fagottsöm .....	70
Fästa tejp eller annat elastiskt material .....	71
Antika sömmar .....	72
Knapphålssöm .....	74
Stoppning som skydd mot slitage .....	79
Sömnad av knappar .....	81
Öglor .....	82
Sömnad för olika riktningar (raksöm och sicksack) ....	83
Sömnad av blytläs .....	84

## Kapitel 4 Monogram/dekorativa sömmar 87

VÄLJA SÖMMAR .....	88
Välja dekorativa sömmar/7 mm dekorativa sömmar/ satinsömmar/7 mm satinsömmar/korsstygn/ dekorativa nyttosömmar .....	89
Bokstavssömmar .....	89
SY SÖMMAR .....	91
Sy attraktiva avslutningar .....	91
Grundläggande sömnad .....	91
Justera sömmar .....	92
REDIGERA SÖMMAR .....	94
Ändra sömmens storlek .....	95
Ändra sömmens längd (Endast för satinsömmar på 7 mm) .....	95
Skapa en vertikal spegelvänd bild .....	95
Skapa en horisontell spegelvänd bild .....	95
Välja en enstaka söm/upprepad sömnad .....	96
Ändra trådtätheten (Endast för satinsömmar) .....	96
KOMBINERA SÖMMAR .....	97
Innan du skapar en sömkombination .....	97
Kombinera sömmar från olika kategorier .....	97
Kombinera sömmar av olika storlek .....	98
Kombinera sömmar med olika riktning .....	99
Kombinera sömmar av olika längd .....	100
Skapa stegsömmar (endast för satinsömmar på 7 mm) .....	101
ANVÄNDA MINNESFUNKTIONEN .....	103
Försiktighetsåtgärder för sömndata .....	103
Spara sömmar i maskinminnet .....	103
Spara sömmar på datorn .....	105
Hämta sömmar från maskinminnet .....	106
Hämta sömmar från datorn .....	107

## Kapitel 5 Broderi 109

INNAN DU BÖRJAR BRODERA .....	110
Sätta på broderfot "U" .....	111
Sätta fast broderbordet .....	112
VÄLJA BRODERMÖNSTER .....	114
Enstegsmönster/blomstermönster .....	115
Bokstavssömmar .....	116
Rammönster .....	117
Broderkort .....	118
Välja mönster från maskinminnet/datorn .....	118
SKÄRMBILDEN FÖR SÖMNAD .....	119
FÖRBEREDA TYGET .....	120
Fästa styvnadsmaterial på tyget .....	120
Fästa tyget i broderramen .....	121
Brodera på små tygbitar och i tygkanter .....	123
SÄTTA FAST BRODERRAMEN .....	124
REDIGERA MÖNSTRET .....	125
Ändra på broderramsdisplayen .....	125
Ändra mönsterläget .....	125

Rotera mönstret .....	126
Ändra sömmens storlek .....	126
Skapa en horisontell spegelvänd bild.....	127
Ändra stygntätheten (endast bokstavssömmar och rammönster).....	128
Ändra färgen på enstaka tecken .....	128
<b>KONTROLLERA MÖNSTRET .....</b>	<b>129</b>
Kontrollera broderingsläget.....	129
Förhandsgranska mönstret .....	130
<b>SY ETT BRODERMÖNSTER .....</b>	<b>131</b>
Sy attraktiva avslutningar .....	131
Sy brodermönster .....	132
Brodera applikationsmönster .....	133
Om tråden tar slut på spolen .....	134
Om tråden går av medan du syr .....	135
Börja om från början .....	136
Ställa in korrekt trådspänning .....	136
Automatisk trådavklippning (slutet av färgen).....	137
Ändra broderingshastighet .....	138
Ändra trådfärgsdisplayen .....	138
<b>ANVÄNDA MINNESFUNKTIONEN.....</b>	<b>140</b>
Försiktighetsåtgärder för broderdata.....	140
Spara brodermönster i maskinminnet.....	141
Spara brodermönster på datorn.....	142
Hämta mönster från maskinminnet .....	143
Hämta mönster från datorn.....	144
<b>BRODERIAPPLIKATIONER .....</b>	<b>146</b>
Använda ett rammönster till en applikation (1) .....	146
Använda ett rammönster till en applikation (2) .....	147

## **Kapitel 6 Redigera broderier 149**

<b>TILLGÄNGLIGA</b>	
<b>REDIGERINGSFUNKTIONER.....</b>	<b>150</b>
<b>VÄLJA MÖNSTER ATT REDIGERA.....</b>	<b>151</b>
Välja enstegsmönster/blomstermönster/ rammönster .....	151
Bokstavssömmar .....	152
<b>REDIGERA MÖNSTER .....</b>	<b>154</b>
Flytta mönstret.....	155
Rotera mönstret .....	155
Ändrar storleken på mönstret.....	156
Radera mönstret .....	156
Ändra konfigureringen för monogrammönster .....	157
Ändra mellanrummen mellan tecknen.....	157
Ändra färgen på varje tecken i ett mönster.....	158
Efter redigering .....	158
<b>KOMBINERA MÖNSTER.....</b>	<b>159</b>
Redigera kombinerade mönster .....	159
Sy kombinerade mönster .....	162
<b>ANVÄNDA MINNESFUNKTIONEN.....</b>	<b>162</b>

## **Kapitel 7 MY CUSTOM STITCH (MIN EGEN SÖM) 163**

<b>SKAPA EN SÖM.....</b>	<b>164</b>
<b>ANGE SÖMDATA.....</b>	<b>166</b>
<b>ANVÄNDA SPARADE ANPASSADE SÖMMAR .....</b>	<b>171</b>
Spara anpassade sömmar i maskinminnet.....	171
Spara anpassade sömmar på datorn.....	172
Hämta anpassade sömmar från maskinminnet.....	173
Hämta anpassade sömmar från datorn.....	173

## **Kapitel 8 Bilaga 175**

<b>SKÖTSEL OCH UNDERHÅLL.....</b>	<b>176</b>
Rengöra LCD-skärmen.....	176
Rengöra maskinhöljet .....	176
Rengöra hylsan.....	176
Justera den alternativa spolkapseln (utan markering) ...	177
<b>JUSTERA SKÄRMEN .....</b>	<b>178</b>
Det är svårt att se vad som står på skärmen.....	178
Fel på pekskärmen.....	178
<b>FELSÖKNING.....</b>	<b>180</b>
<b>FELMEDDELANDEN .....</b>	<b>183</b>
<b>SPECIFIKATIONER .....</b>	<b>188</b>
<b>UPPGRADERA MASKINENS PROGRAMVARA .....</b>	<b>189</b>
<b>TABELL ÖVER SÖMINSTÄLLNINGAR.....</b>	<b>191</b>
<b>INDEX.....</b>	<b>197</b>



1



2



3



4



5



6



7



8





# NAMN PÅ MASKINENS DELAR OCH DERAS FUNKTION

## Maskinen

### ■ Sedd framifrån

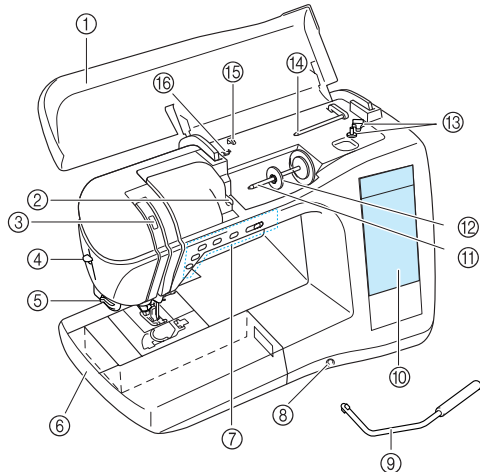

- ① **Övre kåpan**  
Öppna den övre kåpan när du ska trä maskinen och spola tråd på trådspolen.
- ② **Trådledarplåt**  
Trä tråden runt trådledarplåten när du trär övertråden.
- ③ **Kontrollfönster för trådens uppfångarmekanism**  
Titta i fönstret för att kontrollera uppfångarmekanismens position.
- ④ **Nålträdarspak**  
Använd nålträdarspaken vid automatisk nålträdning.
- ⑤ **Trådkniv**  
För trådarna genom trådkniven för att klippa av dem.
- ⑥ **Arbetsbord med tillbehörsfack**  
Förvara pressarfötterna och spolarna i arbetsbordets tillbehörsfack. Ta bort arbetsbordet när du syr runda tygstycken som manschetter.
- ⑦ **Driftsknappar (5 knappar) och omkopplare för hastighetsval**  
Använd dessa knappar för att utföra olika funktioner, t.ex. börja sy och höja och sänka nålen.  
Använd omkopplaren för hastighetsval för att justera hastigheten när du använder nyttosömmar.
- ⑧ **Monteringshål för knästyrd pressarfotslyftare**  
För in den knästyrda pressarfotslyftaren i hålet.
- ⑨ **Knästyrd pressarfotslyftare**  
Du använder den knästyrda pressarfotslyftaren när du vill sänka pressarfoten.
- ⑩ **LCD-skärm (Liquid Crystal Display)**  
Söminställningarna kan visas och redigeras, maskinens funktioner kan visas och felmeddelanden kommer upp på LCD-skärmen.
- ⑪ **Pinne**  
Sätt en trådrulle på pinnen.
- ⑫ **Lock**  
Detta lock används för att hålla trådrullen på plats.
- ⑬ **Trådspolarsäte**  
Använd trådspolarsätet när du spolar på tråd på spolar.
- ⑭ **Pinne för extra trådrulle**  
Den här pinnen används för att spola undertråden under sömnad eller för sömnad med dubbelnål.
- ⑮ **Trådledare**  
För tråden runt denna trådledare när du spolar tråd på en spole.
- ⑯ **Trådledare för spolning av tråd på trådspole**  
För tråden runt denna trådledare när du spolar tråd på en spole.

### ■ Höger sida/sedd bakifrån

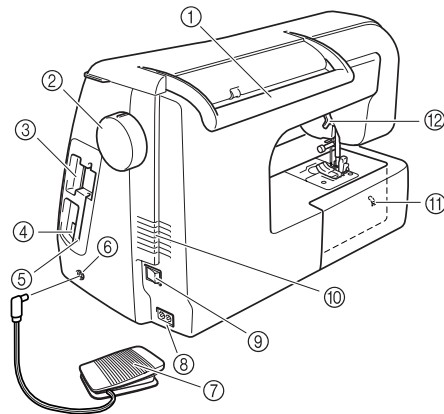

- ① **Handtag**  
Bär den i handtaget när du transporterar den.
- ② **Handhjul**  
Vrid handhjulet mot dig för att sy ett stygn eller för att höja och sänka nålen.
- ③ **Broderkortsfack**  
Broderkort (säljs separat) förs in i broderkortsfacket.
- ④ **USB-uttag**  
Sätt i en USB-kabel för att ansluta en dator.
- ⑤ **Pekpennshållare**  
Förvara pekpenan i pekpennshållaren när den inte används.
- ⑥ **Uttag för fotpedal**  
Sätt i kontakten på fotpedalens sladd i uttaget för fotpedal.
- ⑦ **Fotpedal**  
Tryck ned fotpedalen för att styra maskinens hastighet.
- ⑧ **Sladdanslutning**  
Sätt i strömsladden i sladdanslutningen.
- ⑨ **Huvudströmbrytare**  
Använd huvudströmbrytaren för att slå PÅ och AV maskinen.
- ⑩ **Lufthål**  
Täck inte över lufthålen när symaskinen används.
- ⑪ **Matarlägesomkopplare**  
Använd matarlägesomkopplaren för att sänka ned matarna.
- ⑫ **Pressarfotsspak**  
Höj och sänk pressarfotsspaken för att höja och sänka pressarfoten.

## Nål- och pressarfotsavsnitt

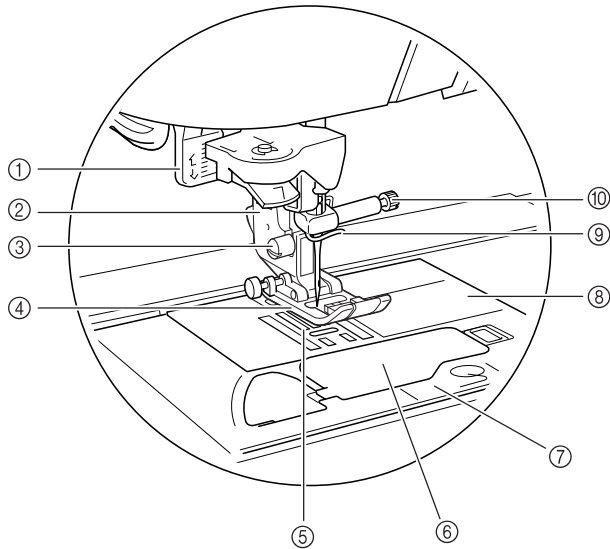

- ① **Knapphålsfotspak**  
Sänk knapphålsfotspaken när du syr knapphål och tråckelstygn.
- ② **Pressarfotshållare**  
Pressarfoten sätts fast på pressarfotshållaren.
- ③ **Pressarfotshållarens skruv**  
Pressarfotshållarens skruv används för att hålla pressarfotshållaren på plats.
- ④ **Pressarfot**  
Pressarfoten ger ett jämnt tryck på tyget när du syr. Använd en pressarfot som är lämplig för vald söm.
- ⑤ **Matare**  
Matarna matar tyget i syriktningen.
- ⑥ **Lock till undertrådsfacket**  
Öppna locket till undertrådsfacket för att sätta i spolen.
- ⑦ **Stygnplåtslucka**  
Ta bort stygnplåtsluckan för att rengöra spolkapseln och hylsan.
- ⑧ **Stygnplåt**  
På stygnplåten finns det markeringar som underlättar när du ska sy raka sömmar.
- ⑨ **Nålstångens trådledare**  
Trä övertråden genom trådledaren på nålstången.
- ⑩ **Nåklämsskruv**  
Nåklämsskruven används för att hålla nålen på plats.

## Broderbord

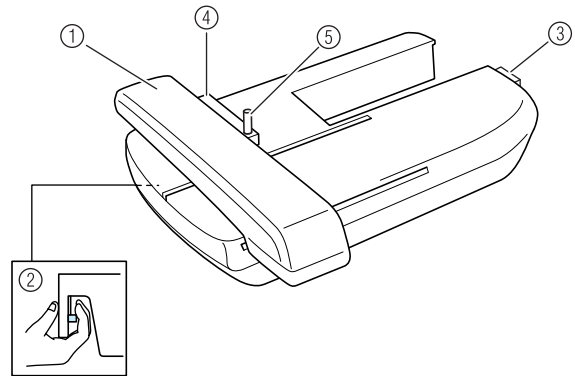

- ① **Vagn**  
Vagnen flyttar broderramen automatiskt vid brodering.
- ② **Frigörare (under broderbordet)**  
Tryck på den här knappen för att ta bort broderbordet.
- ③ **Kopplingsdetalj på broderbordet**  
Skjut in kopplingsdetaljen på broderbordet i broderbordsporten på maskinen.
- ④ **Broderramshållare**  
Fäst broderramen på broderramshållaren så att ramen hålls på plats.
- ⑤ **Ramhållarspak**  
Tryck ned ramhållarspaken för att säkra broderramen.

### VAR FÖRSIKTIG

- **Kontrollera att ramhållarspaken har sänkts ned korrekt efter att broderramen har placerats i ramhållaren.**

## Driftsknappar

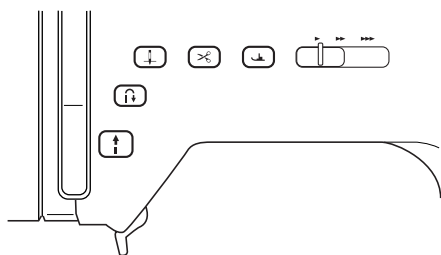
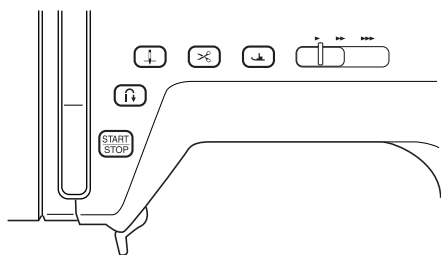

### ① “Start/stopp”-knappen

När du trycker på denna knapp syr maskinen några stygn i låg hastighet, och börjar sedan sy i den hastighet som omkopplaren för hastighetsval är inställd på. Tryck på knappen igen för att sluta sy. Färgen på denna knapp ändras beroende på sömnads sätt.

Grön: Maskinen är redo för sömning eller syr.

Röd: Maskinen kan inte sy.

### ② Knappen “förstärka stygn bakåt/framåt”

Denna knapp används för att förstärka stygn i början och slutet av en söm. När du trycker på denna knapp syr maskinen 3 till 5 stygn på samma ställe, och stannar därefter automatiskt. När det gäller rak- och sicksömsöm i motsatt riktning, syr maskinen stygn bakåt (stygnen sys i motsatt riktning) med låg hastighet endast när knappen “förstärka stygn bakåt/framåt” hålls intryckt.

### ③ Knapp för “nållägesval”

Använd knappen när du vill ändra sömnadsriktningen eller för detaljerad sömning på ett litet område. Tryck på knappen för att sänka eller höja nålläget. Tryck två gånger på knappen för att sy ett stygn.

### ④ Knapp för “trådkniv”

Tryck på knappen när du sytt färdigt för att automatiskt klippa av den överflödiga tråden.

### ⑤ Knapp för “höjning/sänkning av pressarfot”

Tryck på knappen när du vill sänka pressarfoten och trycka ned på tyget. Tryck på knappen igen när du vill lyfta upp pressarfoten.

### ⑥ Omkopplare för hastighetsval

Skjut omkopplaren för hastighetsval till vänster eller höger för att justera hastigheten. Skjut omkopplaren till vänster för att sy i lägre hastighet. Skjut omkopplaren till höger för att sy i högre hastighet. Nybörjare ska sy i lägre hastighet tills de lärt sig använda maskinen.

## VAR FÖRSIKTIG

- Tryck inte på knappen för “trådkniv” efter att trådarna har klippts av. I annat fall kan nålen gå av, trådarna trassla till sig eller maskinen skadas.

## Medföljande tillbehör

Tillbehören förvaras i arbetsbordet. Öppna arbetsbordet som bilden nedan visar.

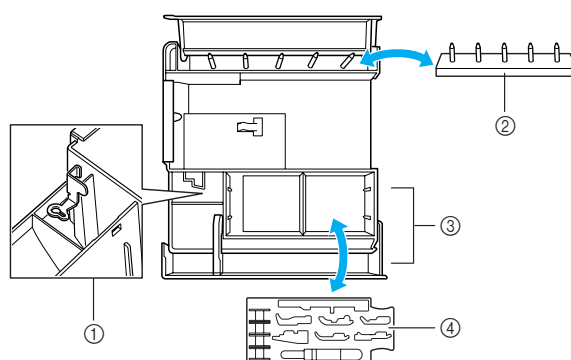
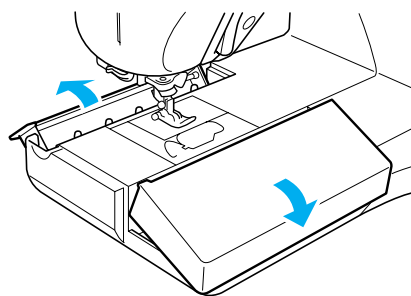

- ① Förvaringsutrymme för broderfot “U”
- ② Spolställ  
(Placera spolarna på pinnarna för förvaring.)
- ③ Förvaringsutrymme
- ④ Förvaringsbricka för pressarfötter  
(för förvaring av pressarfötter märkta A, G, I, J, M, N och R.)

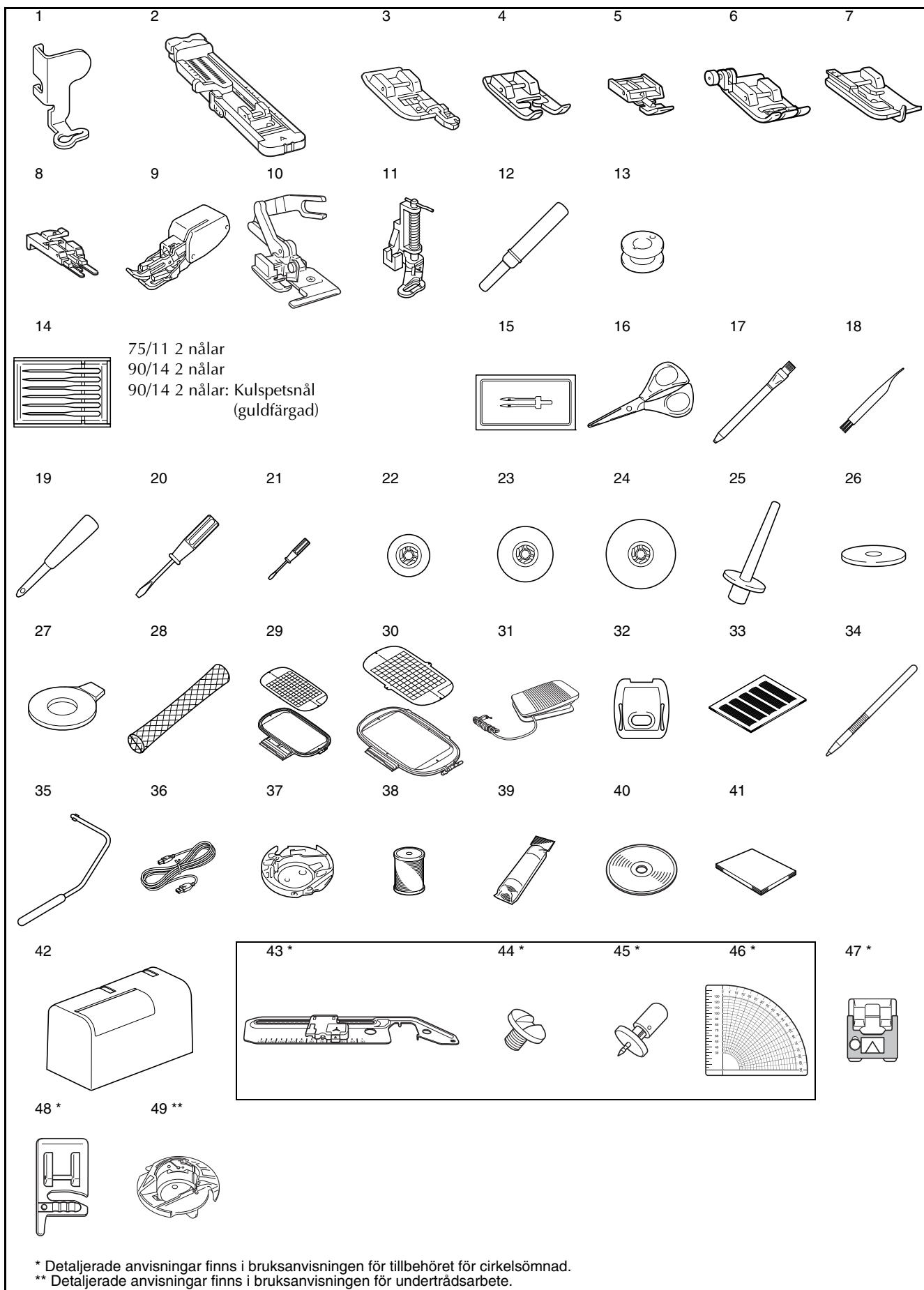

\* Detaljerade anvisningar finns i bruksanvisningen för tillbehöret för cirkelsömad.  
 \*\* Detaljerade anvisningar finns i bruksanvisningen för undertrådsarbete.

Nr	Artikelnamn	Artikelnummer
1	Broderfot "U"	XD0313-051
2	Knapphålsfot "A"	X57789-151
3	Kastsömsfot "G"	XC3098-051
4	Monogramfot "N"	X53840-351
5	Blixtlåsfot "I"	X59370-051
6	Sicksackfot "J" (på maskinen)	XC3021-051
7	Fällsömsfot "R"	X56409-051
8	Knappfot "M"	130489-001
9	Gångfot	F033N:59816-103
10	Tillskärarfot	F054:XC3198-101
11	Quiltningsfot för friarmsläge	F005N:E8786-102
12	Sprättkniv	X54243-051
13	Trådspole × 10	SFB
14	Nålförpackning	X58358-051
15	Dubbelnål	X59296-151
16	Sax	XC1807-121
17	Krita	XE8568-001
18	Rengöringsborste	X59476-051
19	Hålstans	135793-001
20	Skruvmejsel (stor)	XC8349-021
21	Skruvmejsel (liten)	X55468-021
22	Lock (mindre)	130013-154
23	Lock (mellan) × 2	X55260-153
24	Lock (stort)	130012-054
25	Vertikal pinne	XC8619-051
26	Filtbricka	X57045-051
27	Skivformad skruvmejsel	XC1074-051
28	Trådnät	XA5523-050
29	Broderamssats (stor) 18 cm (H) × 13 cm (B) (7 tum (H) × 5 tum (B))	EF75:XC8481-052
30	Broderamssats (extra stor) 26 cm (H) × 16 cm (B) (10-1/4 tum (H) × 6-1/4 tum (B))	EF81:XC9763-052
31	Fotpedal	XD0501-121 (EU) XC8816-021 (övriga områden)
32	Stygnplåtsslucka för brodering	XA9939-051
33	Rutnätsark	GS3:X81277-150
34	Pekpenna	XA9940-051
35	Knästyrd pressarfotslyftare	XA6941-052
36	USB-kabel	XD0745-051
37	Extra spol kapsel (utan markering) (se sida 131)	XC8167-551
38	Undertråd för brodering	EBT-CEN: X81164-001
39	Styvnadsmaterial	BM3:X81175-101
40	Bruksanvisning	XF1182-001
41	Snabbstarts guide	XD1487-151
42	Hård väska	XD1552-051
43	Tillbehör för cirkelsömnad *	BL-CSA
44	Skruv till tillbehöret (2 stycken, varav en är en reserv) *	XE6022-001
45	Mittstift *	XE6016-001
46	Mall *	XE6024-001
47	Bandfot *	F021N
48	Snoddfot *	F013N
49	Spolkapsel (grå) **	XE8298-001

\* Detaljerade anvisningar finns i bruksanvisningen för tillbehöret för cirkelsömnad.

\*\* Detaljerade anvisningar finns i bruksanvisningen för undertrådsarbete.

### Anmärkning

- Använd alltid endast tillbehör som rekommenderas för den här maskinen.
- Du kan beställa skruven för pressarfotshållaren genom din auktoriserade återförsäljare (artikelnr: XA4813-051).
- Denna bruksanvisning och fotpedalen kan förvaras i maskinens hårda väska.

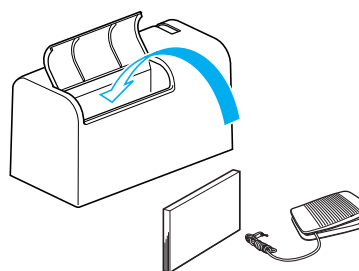

## Alternativ

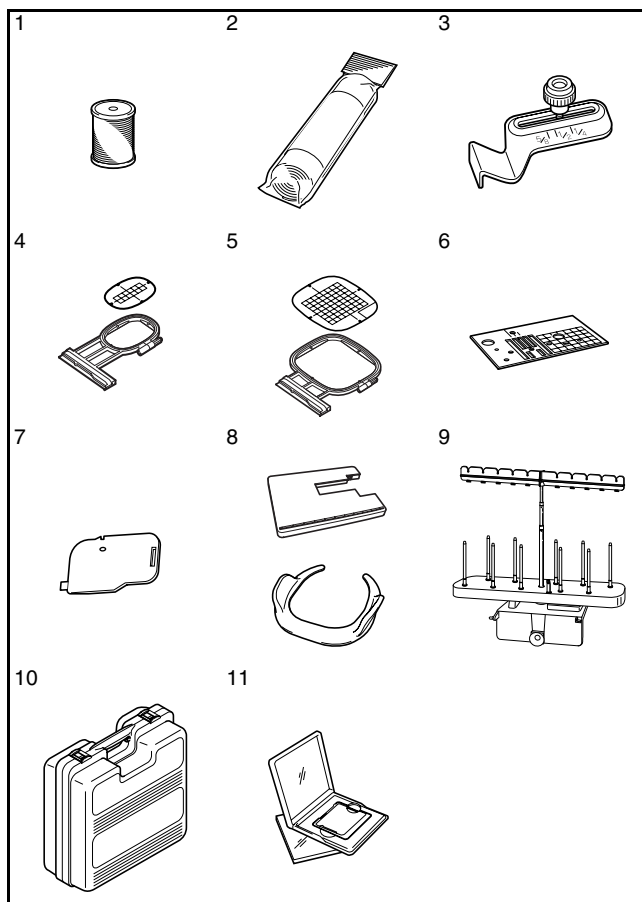

Nr	Artikelnamn	Artikelnummer
1	Undertråd för brodering (vit)	EBT-CEN:X81164-001
	Undertråd för brodering (svart)	EBT-CEBN:XC5520-001
2	Styvnadsmaterial	BM3:X81175-101
	Vattenlösligt styvnadsmaterial	BM4:X81267-101
3	Sömguide	SG1:XC8483-05
4	Broderramssats (liten) 2 cm (H) × 6 cm (B) (1 tum (H) × 2-1/2 tum (B))	EF73:XC8479-052
5	Broderramssats (mellan) 10 cm (H) × 10 cm (B) (4 tum (H) × 4 tum (B))	EF74:XC8480-052
6	Stygnplåt för raksöm	SNP01:XD0606-052
7	Undertrådsfackets snoddguide (med ett hål)	XC8449-051
8	Bord och friarmshållare	TFM2:XC8645-052
9	Trådställ	TS2:XC9655-052
10	Broderbordsväska	D6EUC:XC9862-052
11	Broderkort	



### Obs!

- Broderkort som köpts in i utlandet kanske inte fungerar på din maskin.
- Besök en auktoriserad återförsäljare för en komplett lista över tillvalstillbehör för maskinen.



### Anmärkning

- Alla specifikationer är korrekta vid tryckningstillfället.
- Lägg märke till att vissa specifikationer kan ändras utan föregående meddelande.

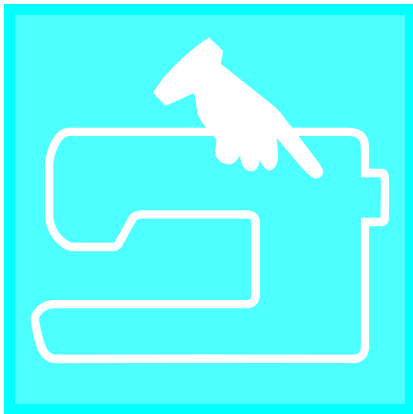

# Kapitel **1**

## Komma igång

<b>SLÅ PÅ/AV MASKINEN</b> .....	16
<b>LCD-SKÄRM</b> .....	17
■ Försiktighetsåtgärder för display .....	17
■ Knappfunktioner.....	18
Använda knappen för maskinställning .....	20
Använda maskinens driftsknapp .....	22
■ Innehåll i varje kategori.....	22
Använda mönsterförklaringsknappen .....	23
<b>TRÅ UNDER-/ÖVERTRÅDEN</b> .....	24
Spola tråd på trådspolen .....	24
■ Använda pinnen för extra trådrulle .....	24
■ Spola tråd på trådspolen med pinnen .....	26
Sätta i trådspolen .....	27
Dra upp undertråden .....	27
Övertråd .....	28
Använda dubbelnålen.....	31
<b>BYTA PRESSARFOT</b> .....	33
Ta bort pressarfoten .....	33
Sätta fast pressarfoten .....	33
<b>BYTA NÅL</b> .....	34
■ Kontrollera nålen.....	34
■ Om nålen .....	36
■ Tyg/tråd/nålkombinationer .....	36



# SLÅ PÅ/AV MASKINEN

## ! VARNING

- Använd enbart vanlig hushållsström som strömkälla. Användning av andra strömkällor kan orsaka brand, elstötar eller maskinskador.
- Slå AV strömmen och dra ut kontakten under följande omständigheter:  
När du inte är i närheten av maskinen  
Efter att du har slutat använda maskinen  
Om ett strömavbrott inträffar under användning  
Om maskinen inte fungerar korrekt på grund av en dålig anslutning eller frånkoppling  
Under åskväder

## ! VAR FÖRSIKTIG

- Använd inte förlängningssladdar eller uttagslister med flera apparater anslutna. Brand eller elstötar kan uppstå.
- Ta inte i kontakten med våta händer. Elstötar kan inträffa.
- Slå alltid AV strömmen innan maskinens kontakt dras ut ur vägguttaget. Håll alltid i kontakten när du drar ut den ur vägguttaget. Om du drar i sladden kan den skadas och brand eller elstötar uppstå.
- Tillåt inte att sladden skärs av, skadas, modifieras, böjs kraftigt, dras, vrids eller buntas ihop. Placera inte tunga föremål på sladden. Utsätt inte sladden för värme. Dessa saker kan skada sladden och orsaka brand eller elstötar. Om sladden eller kontakten skadas, ta maskinen till en auktoriserad återförsäljare för reparation innan den används igen.
- Dra ut sladden om maskinen inte kommer att användas under en längre tid. Annars kan brand uppstå.
- När maskinen lämnas utan uppsikt, ska antingen maskinens huvudströmbrytare slås AV eller kontakten dras ut ur vägguttaget.
- När service utförs på maskinen eller när luckor tas bort ska antingen maskinen eller elanordningarna kopplas bort.

- 1** För in strömladden i strömanslutningen och sätt därefter i kontakten i vägguttaget.

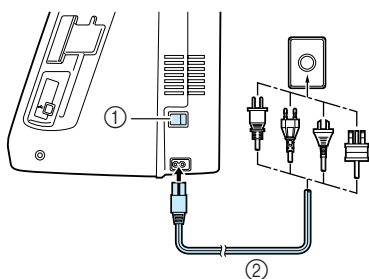

- ① Huvudströmbrytare  
② Strömladd

- 2** Vrid huvudströmbrytaren till "I" för att slå på maskinen.

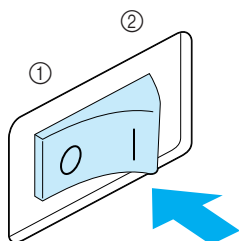

- ① AV  
② PÅ

- 3** Vrid huvudströmbrytaren till "O" för att slå av maskinen.

# LCD-SKÄRM

## ■ Försiktighetsåtgärder för display

- Vidrör endast displayen med fingret eller med pekpenan som medföljer maskinen. Använd inte en stiftpenna eller något annat hårt eller vasst föremål. Tryck inte heller för hårt på displayen, eftersom den då kan skadas.
- Hela eller delar av displayen kan ibland bli mörkare eller ljusare beroende på skiftningar i den omgivande temperaturen eller andra förändringar i den omgivande miljön. Detta är inte ett tecken på att något är fel. Om det är svårt att läsa på displayen, justera dess ljusstyrka (se sida 21).
- Displayen kan vara mörk direkt efter att du har slagit på maskinen. Detta är normalt för bakgrundsbelysningen och är inte ett tecken på att något är fel. Efter cirka 10 minuter ska displayen uppnå sin normala ljusstyrkenivå.
- Om du inte ser displayen rakt framifrån kan färgerna se förvrängda ut, eller så kan skärmen vara svår att läsa. Detta är normalt för displayen och är inte ett fel. Sitt rakt framför displayen när du använder den.

När maskinen slås på visas öppnings-skärmen. Maskinen kan ställas in så att öppnings-skärmen inte visas (se sida 21). Beroende på modell kan det hända att öppnings-skärmen inte visas när maskinen slås på. Tryck lätt på displayen med fingret. Beroende på inställningen väljs antingen "1-01 Raksöm (vänster)" eller "1-03 Raksöm (mitten)" automatiskt (se sida 20).

### Anmärkning

Det kan ta lite tid innan öppnings-skärmen visas. Detta är inte ett tecken på att något är fel.

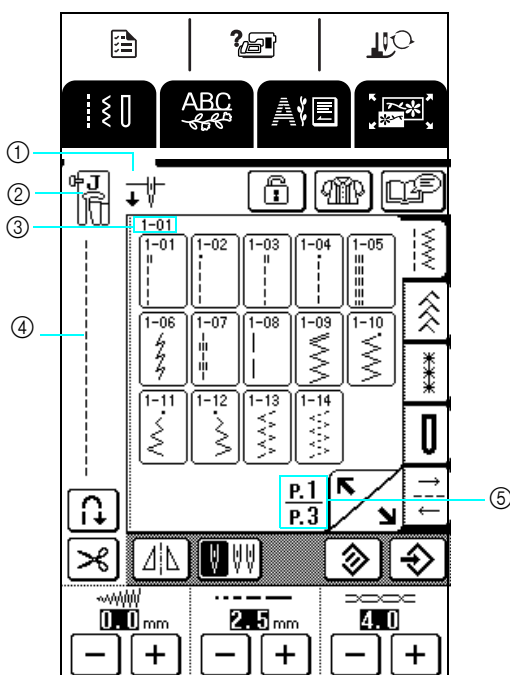

- ① Visar om maskinen är inställd för enkelnål eller dubbelnål, och nålläget när maskinen har stannat. Önskat nålläge kan ställas in (se sida 20).

För enkelnål



Enkelnål/nedre läge



Enkelnål/övre läge

För dubbelnål



Dubbelnål/nedre läge



Dubbelnål/övre läge

- ② Pressarfotskod  
Sätt fast angiven pressarfot innan du börjar sy.
- ③ Visar numret för vald söm (endast för nyttosömmar).
- ④ Visar en förhandsgranskning av den valda sömmen.
- ⑤ Visar sidnumret och totalt antal sidor.



## ■ Knappfunktioner



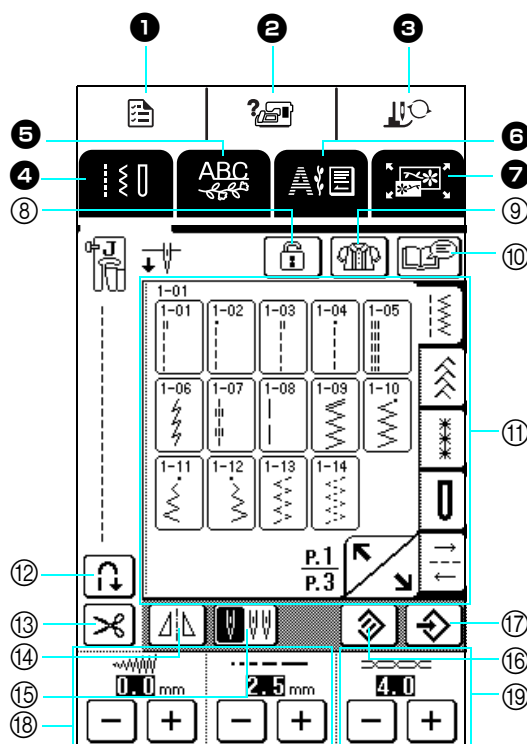









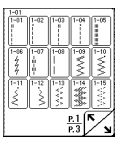





Tryck på en av knapparna längst upp i displayen (  ) med fingret eller pekpenan för att ändra skärmen som visas.

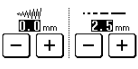

Manöverpanel

Nr	Knapp	Namn	Funktion	Sida
1		Knapp för maskinställning	Tryck på den här knappen för att ändra nålstoppsläget, slå på/av summertonen, justera mönstret eller skärmen och ändra andra maskinställningar.	20
2		Knapp för maskindrift	Tryck på den här knappen för att visa beskrivningar av trädning av övertråd, trådspolning på spolen, byte av pressarfot och andra funktioner vid användning av maskinen.	22
3		Knapp för pressarfot/nålbyte	Tryck på den här knappen när du ska byta nål eller pressarfot. Vid tryck på denna knapp låses alla knappar och driftsknappar så att delar kan bytas på ett säkert sätt. Tryck på den här knappen igen för att häva låset för knapparna. När funktionerna visas, visas inte skärmbilden med läget för pressarfot/nålbyte.	33, 34
4		Knapp för nyttosöm	Tryck på den här knappen för att välja raksöm, sicksack, knapphål, osynlig fållsöm eller andra sömmar (nyttosömmar) som är vanliga vid klädsömnad.	48
5		Knapp för monogram/dekorativa sömmar	Tryck på denna knapp för att välja mönster för monogram eller dekorativa sömmar.	88
6		Knapp för brodering	Tryck på denna knapp för att brodera.	114
7		Knapp för att redigera broderier	Tryck på denna knapp för att kombinera brodermönster. Genom att redigera brodermönster kan du skapa originalembem och namnappar.	151

## Skärm

Nr	Knapp	Namn	Funktion	Sida
⑧		Knapp för skärmlås	Tryck på den här knappen för att låsa skärmen. När skärmen är låst är de olika inställningarna, t.ex. stygnbredd och stygnlängd, låsta och kan inte ändras. Tryck på den här knappen igen för att häva låset för inställningarna.	45
⑨		Knapp för sömnadsval	Tryck på den här knappen när du behöver hjälp med att välja en passande söm för en syapplikation och när du behöver anvisningar om hur du syr den valda sömmen. Denna knapp är mycket användbar för nybörjare.	50
⑩		Mönsterförklaringsknapp	Tryck på den här knappen för att se hur den valda sömmen kan användas.	23
⑪		Display för sömval	Tryck på knappen för den söm du vill sy. Tryck på en av knapparna  för att ändra skärmbilden för mönsterval.	48
⑫		Knapp för automatiska förstärkta stygn bakåt/ framåt	Tryck på den här knappen för att välja inställningen för automatisk förstärkningssöm (backsöm). Om du väljer denna inställning innan du syr, syr maskinen automatiskt förstärkta stygn i början och slutet av sömmen (beroende på vald söm kan den sy backstygn). Tryck på den här knappen igen för att avbryta inställningen.	43
⑬		Knapp för automatisk trådavklippning	Tryck på denna knapp för att välja inställningen för automatisk trådavklippning. Om du väljer denna inställning innan du syr, syr maskinen automatiskt förstärkta stygn (eller backstygn, beroende på vald söm) och klipper av trådarna vid tryck på knappen för "förstärkta stygn bakåt/framåt". Tryck på den här knappen igen för att avbryta inställningen.	44
⑭		Knapp för spegelvändning	Tryck på den här knappen för att skapa en spegelvänd bild av den valda sömmen. • Denna knapp kan inte användas om den ser ut så här:  .	49
⑮		Knapp för nållägesval (enkel/dubbel)	Innan du syr med dubbelnålen ska du trycka på denna knapp för att välja inställningen för söm med dubbelnål. Varje gång du trycker på denna knapp växlar inställningen mellan inställningen för söm med enkelnål och inställningen för söm med dubbelnål. • Denna knapp kan inte användas om den ser ut så här:  .	31
⑯		Knapp för återställning	Tryck på den här knappen för att återställa den valda sömmens sparade inställningar till ursprunginställningarna.	49
⑰		Knapp för manuellt minne	Du kan ändra söminställningarna (sicksackbredd, stygnlängd, trådspänning, automatisk trådavklippning eller automatisk förstärkningssöm o.s.v.) och sedan spara dem genom att trycka på den här knappen.	49
⑱		Knappar för stygnbredd och stygnlängd	Visar inställningarna för stygnbredd (sicksackbredd) och stygnlängd för den valda sömmen. Tryck på  eller  för att justera inställningarna för stygnbredd och stygnlängd. • Om  mm visas kan inställningen inte justeras.	42
⑲		Knappar för trådspänning	Visar inställningen för trådspänning för den valda sömmen. Trådspänningen ställs normalt in automatiskt. Tryck på  eller  för att justera inställningen för trådspänning.	43



1

Komma igång

## Använda knappen för maskininställning

Tryck på  för att ändra nålstoppsläget, slå på/av summertonen, justera mönstret eller skärmen och ändra grundläggande maskininställningar.

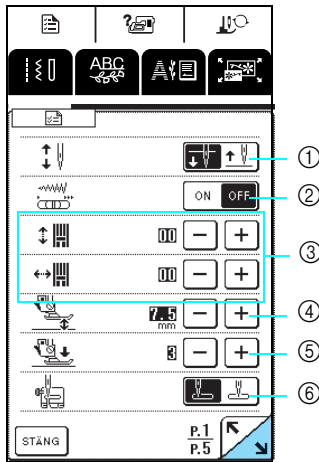

\* Tryck på  för att visa nästa sida.

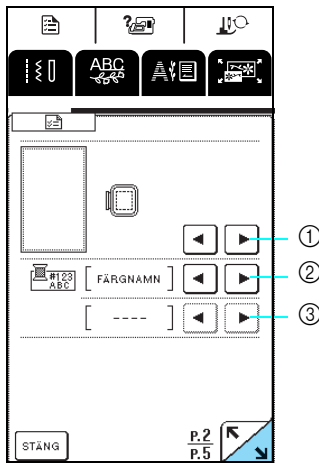

\* Tryck på  för att visa nästa sida.

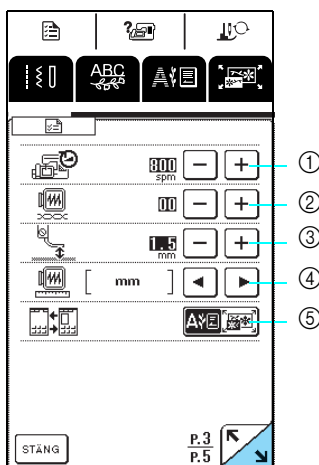



\* Tryck på  för att visa nästa sida.

- ① Välj om nålen ska stanna i höjt eller sänkt läge när maskinen stoppas.
- ② Välj om du vill använda omkopplaren för hastighetsval eller för att justera sicksackbredden (se sida 64).
- ③ Justera mönster för monogram och dekorativa sömmar (se sida 92).
- ④ Justera pressarfotens höjd (välj vilken höjd pressarfoten ska ha när den står i höjt läge) (se sida 41).
- ⑤ Justera pressarfotstrycket mellan 1 (lågt) och 4 (høgt).  
\* Ju högre nummer, desto högre tryck. Ställ in trycket på 3 för normal sömnad.
- ⑥ Välj om "1-01 Raksöm (vänster)" eller "1-03 Raksöm (mitten)" ska vara den nyttosöm som väljs automatiskt när maskinen slås på.

- ① Välj bland 5 broderingsdisplayer (se sida 125).
- ② Välj om trådfärgens namn, trådfärgens nummer eller sömnadstid ska visas i trådfärgsdisplayen på skärmbilden för brodering (se sida 138).
- ③ Välj tillgängligt trådmärke när du väljer trådfärgens nummer i trådfärgsdisplayen på skärmbilden för brodering (se sida 138).

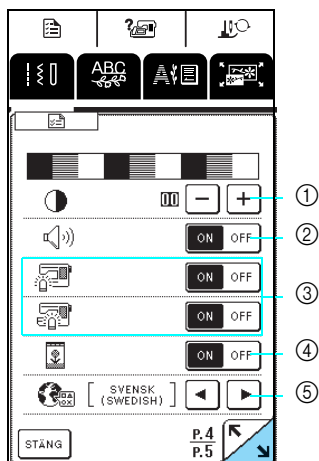

- ① Justera maximal broderingshastighet.
- ② Justera trådspänningen för brodering.
- ③ Justera höjden på broderfot "U" (se sida 120).
- ④ Välj enheter (mm/tum) för att visa avstånd och storlek på brodermönster.
- ⑤ Välj startskärm (broderi/redigering av broderi) när broderbordet är monterat.

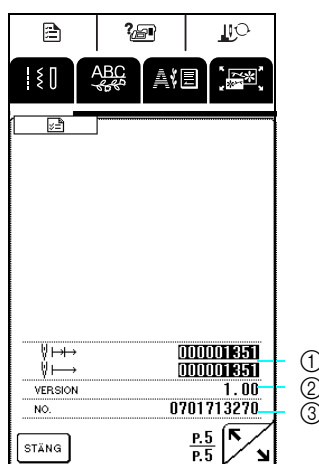

\* Tryck på  för att visa nästa sida.



#### ① Justera displayens densitet.

- \* Tryck på  för att göra skärmen ljusare.
- \* Tryck på  för att göra skärmen mörkare.

Justera densiteten så att kontrasten mellan  och

 syns tydligt.

- ② Slå på/av summertonen.
- ③ Slå på/av lamporna för nålområde och arbetsområde.
- ④ Välj om öppningsskärmen ska visas eller inte när maskinen slås på.
- ⑤ Välj ett av de 13 displayspråken:  
[Engelska], [Tyska], [Franska], [Italienska],  
[Holländska], [Spanska], [Japanska], [Danska],  
[Norska], [Finska], [Svenska], [Portugisiska], [Ryska]

#### ① Visa serviceräkningen för broderistyg.

Service­räkningen har som syfte att påminna dig om att lämna in maskinen på regelbunden service. (Kontakta din auktoriserade återförsäljare för mer information.)

- ② Visar vilken programvaruversion som är installerad på denna maskin
- ③ Visar produktidentifikationsnummer för denna maskin.



#### Anmärkning

Den senaste versionen av programvaran är installerad i din maskin. Kontakta din auktoriserade Brother-återförsäljare eller besök [www.brother.com](http://www.brother.com) för information om tillgängliga uppdateringar (se sida 189).













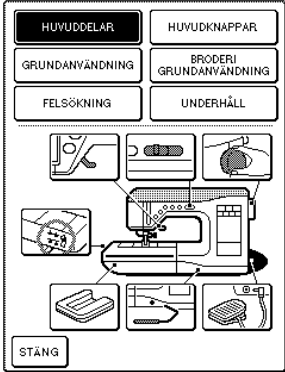







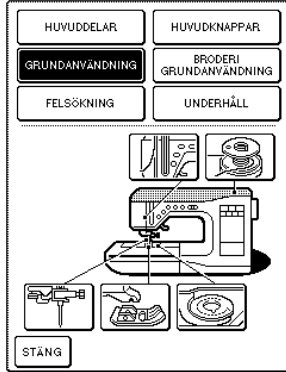







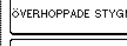
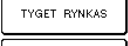
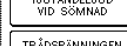

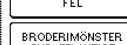
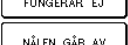

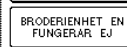

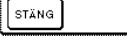

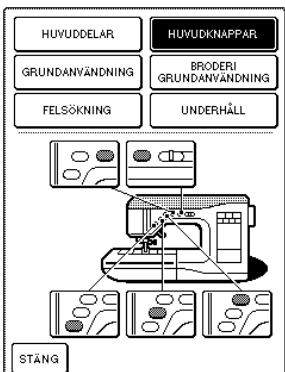

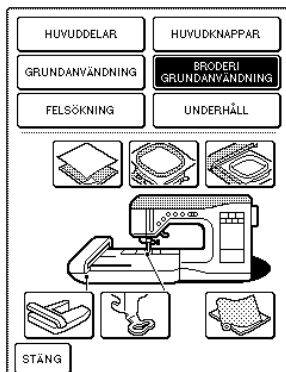

Komma igång

## Använda maskinens driftsknapp

Grundläggande maskinfunktioner och annan information baserad på innehållet i denna bruksanvisning förvaras i maskinen.

Tryck på  för att öppna den skärmbild som visas nedan. Sex kategorier visas högst upp på skärmen. Tryck på en knapp för att visa mer information om en viss kategori.

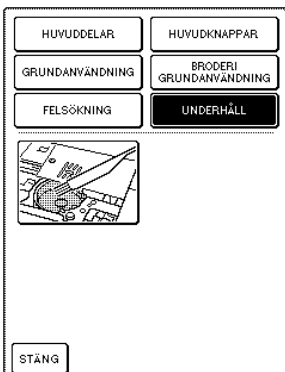
### ■ Innehåll i varje kategori

Namn på maskinens delar och deras funktion	Grundläggande sömnad	Felsökning
 <ul style="list-style-type: none"> <li> Pressarfotsspak</li> <li> Omkopplare för hastighetsval</li> <li> Handhjul</li> <li> Matarlägesomkopplare</li> <li> Arbetsbord med tillbehörsfack</li> <li> Knästyrd pressarfotslyftare</li> <li> Fotpedal</li> </ul>	 <ul style="list-style-type: none"> <li> Trå övertråden</li> <li> Spola tråd på trådspolen</li> <li> Byta nål</li> <li> Byta pressarfot</li> <li> Sätta i trådspolen</li> </ul>	 <ul style="list-style-type: none"> <li> ÖVERTRÅDEN SLITS AV</li> <li> BOBBINTRÅDEN SLITS AV</li> <li> ÖVERHOPPAADE STYGN</li> <li> TYGET RYNKAS</li> <li> TJUTANDELJUD VID SÖMNAÐ</li> <li> NÅLEN KAN EJ TRÄS</li> <li> TRÅDSPÄNNINGEN FEL</li> <li> TECKENMÖNSTER FUNGERAR EJ</li> <li> BRODERIMÖNSTER SYS FELAKTIGT</li> <li> NÅLEN GÅR AV</li> <li> TYGET MATAS INTE GENOM MASKINEN</li> <li> MASKINEN FUNGERAR EJ</li> <li> BRODERIENHET EN FUNGERAR EJ</li> <li> SVÅRTATTSE LCD-DISPLAY</li> </ul>
<p style="text-align: center;">Huvudknappar</p>  <ul style="list-style-type: none"> <li> Knapp för "trådkniv"</li> <li> Knapp för "höjning/sänkning av pressarfot"</li> <li> "Start/Stopp"-knapp</li> <li> Knapp för "förstärka stygn bakåt/framåt"</li> <li> Knapp för "nållägesval"</li> </ul>	<p style="text-align: center;">Grundläggande broderifunktioner</p>  <ul style="list-style-type: none"> <li> Fästa styvnadsmaterial med stryksida i tyget</li> <li> Sätta i tyget</li> <li> Sätta fast broderramen</li> <li> Sätta fast broderbordet</li> <li> Sätta fast broderfot "U"</li> <li> Korrekt styvnadsmaterial att använda</li> </ul>	<p style="text-align: center;">Underhåll</p>  <ul style="list-style-type: none"> <li> Rengöra hylsan och spolkapseln</li> </ul>

**Exempel:** Visa information om hur man trår övertråden.

- 1 Tryck på .
- 2 Tryck på .
  - En lista över grundläggande funktioner visas på undre halvan av skärmen.
- 3 Tryck på  (trådning av övertråden).

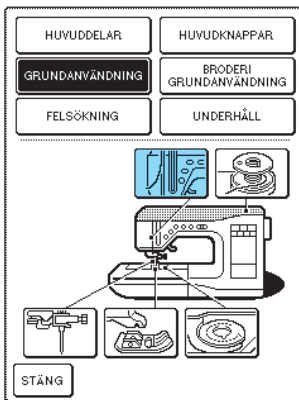

→ Instruktionerna för trådning av maskinen visas.

- 4 Tryck på  för att visa nästa sida.

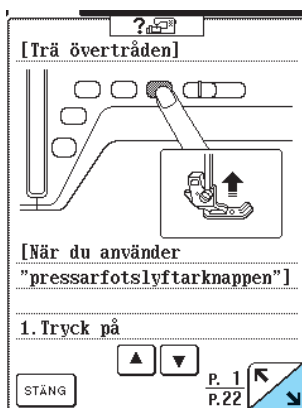

- 5 När du är klar med instruktionerna, tryck på

.

## Använda mönsterförklaringsknappen



Om du vill lära dig mer om användning av en viss söm, välj sömmen och tryck sedan på  för att visa en beskrivning av vald söm.

**Exempel:** Visa information om användning av



- 1 Välj  och tryck därefter på .

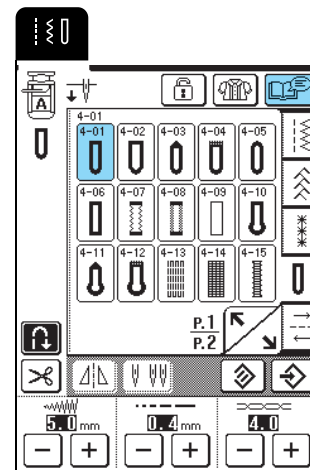

→ Användningsområden för  visas.

- 2 När du är klar med instruktionerna, tryck på

.

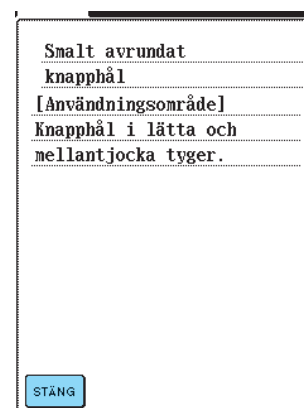

1

Komma igång



# TRÄ UNDER-/ÖVERTRÅDEN

## Spola tråd på trådspolen

Det här avsnittet beskriver hur tråd spolas på en trådspole. Med den här maskinen kan du använda pinnen för extra trådulle för att spola tråd på trådspolen samtidigt som du använder huvudpinnen.

### ⚠ VAR FÖRSIKTIG

- Den medföljande trådspolen har utformats för just denna symaskin. Om du använder trådspolar från andra modeller, fungerar inte maskinen som den ska. Använd endast den medföljande spolen eller spolar av samma typ (artikelnr: SFB).

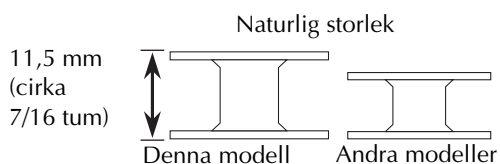

### ■ Använda pinnen för extra trådulle

Medan du broderar kan trådspolen spolas.

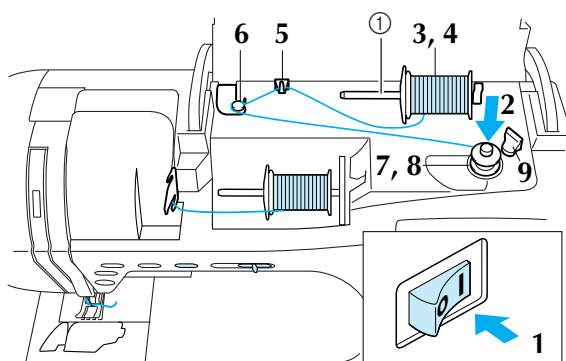

① Pinne för extra trådulle

**1** Slå på maskinen och öppna den övre kåpan.

**2** Rikta in skåran på trådspolen med fjädern på pinnen, och sätt sedan trådspolen på pinnen.

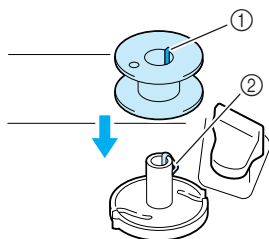

① Skåra på trådspolen  
② Fjäder på pinnen

**3** Placera pinnen för extra trådulle i det "övre" läget.

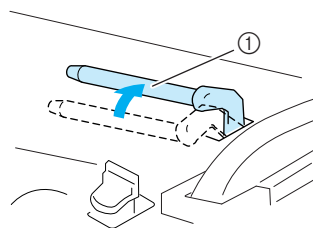

① Pinne för extra trådulle

**4** Placera trådullen på pinnen för extra trådulle så att tråden spolas av framifrån. Skjut därefter locket så långt det går på pinnen för extra trådulle för att säkra trådullen.

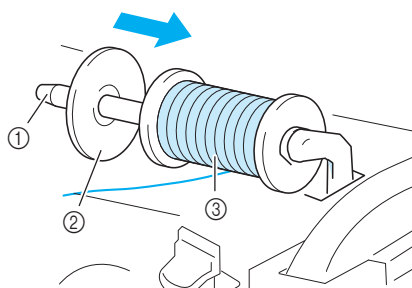

① Pinne för extra trådulle  
② Lock  
③ Trådulle

### ⚠ VAR FÖRSIKTIG

- Om trådullen eller locket inte är korrekt monterade, kan tråden trassla in sig i pinnen och orsaka att nålen bryts.
- Använd det lock (större, mellan, mindre) som är närmast trådullen i storlek. Om du använder ett lock som är mindre än trådullen kan det hända att tråden fastnar i spåret i rullens ände.

### 💡 Obs!

När du använder korslindad tråd på en tunn trådulle ska du använda det mindre locket och lämna lite spelrum mellan locket och trådullen.

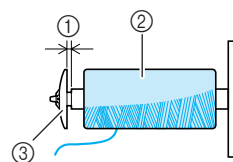

① Spelrum  
② Korslindad tråd  
③ Lock (mindre)

- 5** Håll tråden från trådrullen i höger hand samtidigt som du håller i trådändan med vänster hand, och för sedan tråden genom trådledaren.

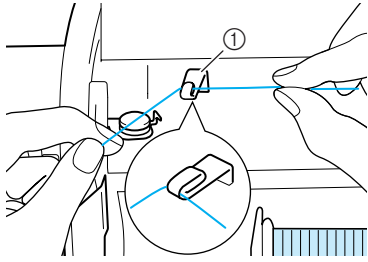

① Trådledare

- 6** Tryck in tråden under pinnen på trådledaren för spolning av tråd på trådspole, och för tråden runt trådspänningsskivan.

\* Se till att tråden löper under trådspänningsskivan.

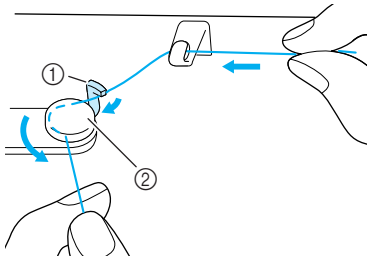

① Pinne  
② Trådspänningsskiva

- 7** Linda tråden medurs runt spolen fyra eller fem gånger.

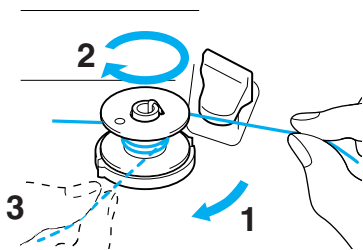

- 8** Dra trådändan genom spåret i trådspolarsätet och dra sedan tråden åt höger så att den klipps av med trådkniven.

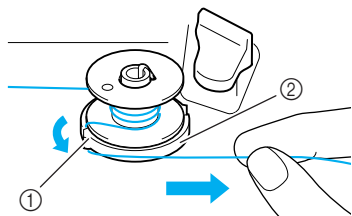

① Spår  
② Trådspolarsäte

### ! VAR FÖRSIKTIG

- Var noga med att följa instruktionerna. Om tråden inte klipps av med trådkniven och spolen fylls med tråd, kan det hända att tråden trasslar till sig runt spolen när den börjar ta slut.

- 9** Skjut spolhållaren åt vänster tills den snäpps fast.

\* När spolhållaren har placerats till vänster fungerar den som en omkopplare och ser till att spolen spolar automatiskt.

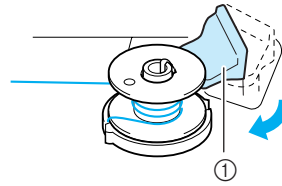

① Spolhållare (omkopplare)

→ Spolen slutar automatiskt snurra när den är full, och spolhållaren återgår till det ursprungliga läget.

- 10** Klipp av tråden och ta sedan bort spolen.

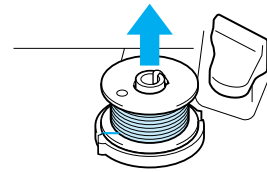

### ! Obs!

När du tar bort spolen, dra endast spolen uppåt. Dra inte i trådspolarsätet, eftersom detta då kan lossna och orsaka skador på maskinen.

### ! VAR FÖRSIKTIG

- Om du placerar trådspolen på fel sätt kan trådspänningen minska vilket kan leda till att nålen bryts av och eventuellt resultera i skador.

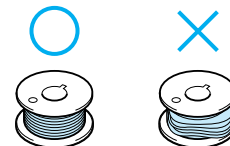

1

Komma igång

## ■ Spola tråd på trådspolen med pinnen

Huvudpinnen kan inte användas för att spola tråd på spolen medan du syr. För information, se "Använda pinnen för extra trådrulle" på sida 24.

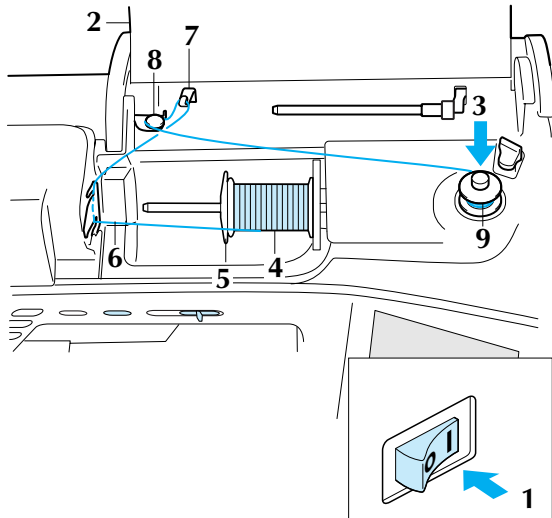

- 1 Slå på maskinen.
- 2 Öppna den övre kåpan.
- 3 Rikta in skåran på trådspolen med fjädern på pinnen, och skjut sedan på trådspolen på pinnen.

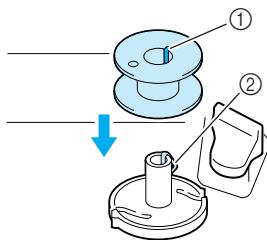

- 1 Skåra på trådspolen
- 2 Fjäder på pinnen

- 4 Vrid pinnen så att den är vinklad uppåt, och placera sedan trådrullen på pinnen.

\* Kontrollera att tråden spolas av framifrån.

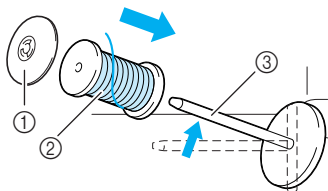

- 1 Lock
- 2 Trådrulle
- 3 Pinne

- 5 Skjut sedan locket så långt det går på pinnen, och skjut tillbaka pinnen till sin plats.

- 6 Håll tråden från trådrullen med båda händerna samtidigt som du drar tråden först genom den undre skåran i trådlederplåten, och sedan genom den övre skåran.

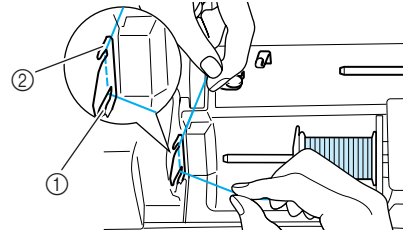

- 1 Undre skåran i trådlederplåten
- 2 Övre skåran i trådlederplåten

- 7 För in tråden genom trådledaren.

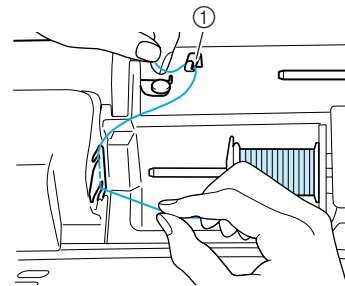

- 1 Trådledare

- 8 Tryck in tråden under pinnen på trådledaren för spolning av tråd på trådspole, och för tråden runt trådspänningsskivan.

\* Se till att tråden löper under trådspänningsskivan.

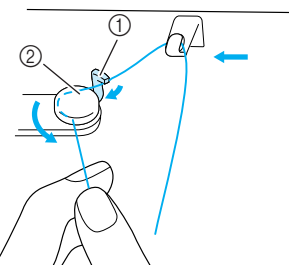

- 1 Pinne
- 2 Trådspänningsskiva

- 9 Följ steg 7 till 10 på sida 25.

## Sätta i trådspolen

Det här avsnittet beskriver hur du sätter in en trådspole med tråd i maskinen. Du kan börja sy utan att dra upp undertråden. Om du vill dra upp undertråden, t.ex. vid rynkning, följ anvisningarna i nästa avsnitt.

### ! VAR FÖRSIKTIG

- Använd en undertråd som har spolats korrekt. I annat fall kan nålen gå av eller trådspänningen blir felaktig.

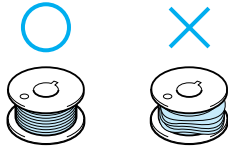

**1** Tryck på knappen för "höjning/sänkning av pressarfot", för att höja pressarfoten.

**2** För spärren till undertrådsfackets lock åt höger, och ta sedan av locket.

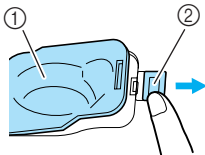

- ① Lock till undertrådsfacket
- ② Spärr

**3** Håll spolen med höger hand och trådänden i den vänstra.

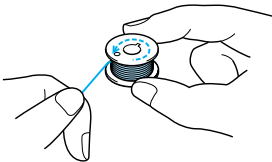

**4** Sätt i den spolade trådspolen i spolkapseln så att tråden spolas av i pilens riktning.

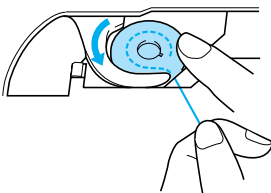

### ! VAR FÖRSIKTIG

- Var noga med att hålla ned spolen med fingret och spola av undertråden korrekt. I annat fall kan tråden gå av eller trådspänningen bli felaktig.

**5** Håll försiktigt ned spolen med höger hand och dra sedan lätt i tråden med vänster hand, samtidigt som du för den genom skåran.

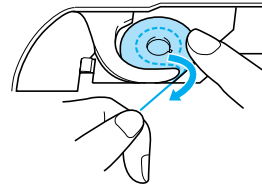

**6** När tråden har förts genom skåran drar du den mot dig för att klippa av den med kniven.

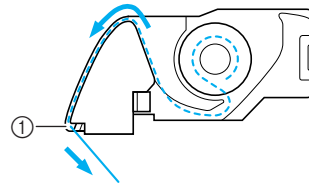

- ① Trådkniv

**7** Sätt fast locket till undertrådsfacket genom att föra in fliken i locket nedre vänstra hörn, och tryck sedan försiktigt ned höger sida av locket tills det snäpps fast.

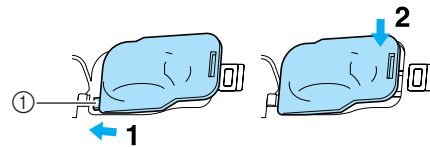

- ① Flick

## Dra upp undertråden

Det finns syapplikationer för vilka du kan vilja dra upp undertråden, t.ex. när du syr rynkor eller gör en quiltning i friarmsläget. Följ anvisningarna nedan för att dra upp undertråden.



### Anmärkning

Trä övertråden innan du drar upp undertråden. För information, se "Övertråd" på sida 28.

**1** Följ steg **1** till **4** från föregående avsnitt för att sätta i spolen i spolkapseln.



1

Komma igång

- 2** För undertråden genom skåran och följ pilen i illustrationen.

**Obs!**

- Klipp inte av tråden med trådkniven.
- Sätt inte fast locket till undertrådsfacket.

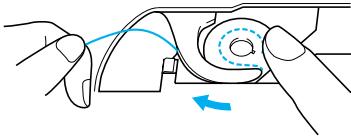

- 3** Håll försiktigt i övertråden samtidigt som du trycker på knappen för "nållägesval" två gånger för sänkt läge, och höj sedan nålen.

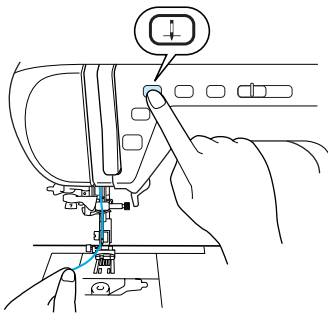

- 4** Dra försiktigt i övertråden för att dra upp undertråden.

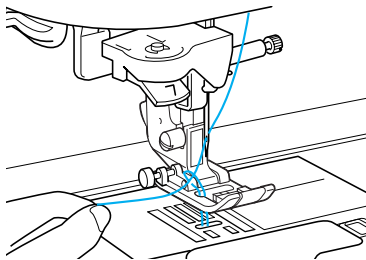

→ En ögla av undertråden kommer ut ur hålet i stygnplåten.

- 5** Dra ut cirka 100 mm undertråd, och dra den sedan under pressarfoten mot maskinens baksida så att den löper jäms med övertråden.

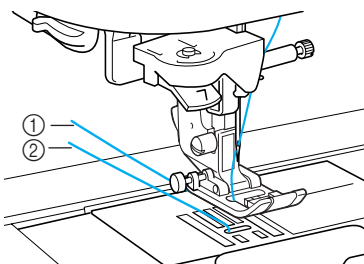

- ① Övertråd  
② Undertråd

- 6** Sätt fast locket till undertrådsfacket.

## Övertråd

Det här avsnittet beskriver hur du trär maskinen och nålen. Maskinen är märkt med siffror som anger trädningordningen.



### VAR FÖRSIKTIG

- Kontrollera att du trär maskinen på rätt sätt. Felaktig trädning kan medföra att tråden trasslar till sig och nålen går av, vilket kan orsaka skador.
- När du använder tillbehör som inte ingår i maskinen ska du sätta på dessa på maskinen efter trädningen.

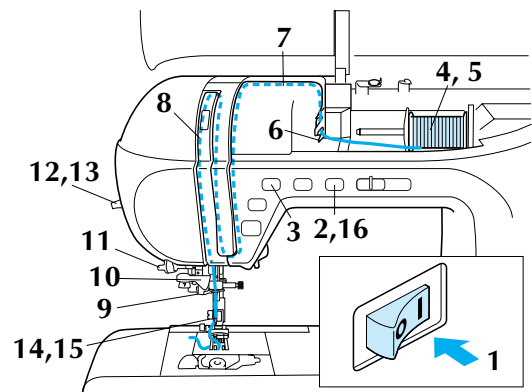

- 1** Slå på maskinen.

- 2** Tryck på knappen för "höjning/sänkning av pressarfot", för att höja pressarfoten.

→ Övertrådsluckan öppnas så att maskinen kan träs.

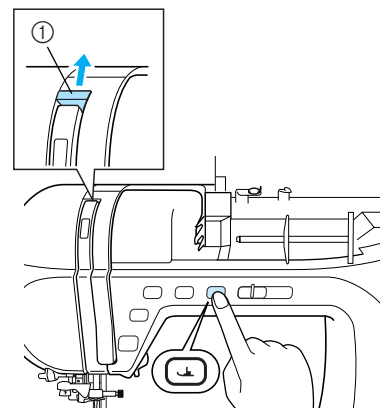

- ① Övertrådslucka



### Anmärkning

Denna maskin är utrustad med en övertrådslucka, så att du kan kontrollera att trädning av övertråden utförs korrekt.

- 3** Tryck på knappen för "nållägesval" för att lyfta upp nålen.

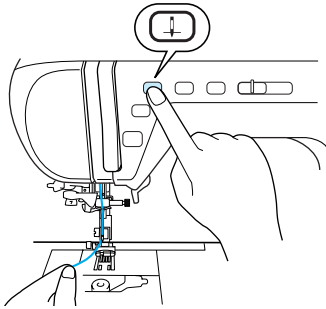
**Obs!**

Om du försöker trä nålen med nålträdarspaken utan att höja den kan maskinen skadas.

- 4** Vrid pinnen så att den är vinklad uppåt, och placera sedan trådrollen på pinnen.

\* Kontrollera att tråden spolras av framifrån.

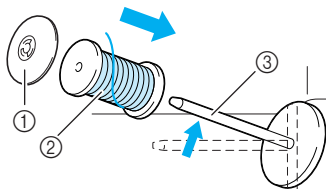

- ① Lock
- ② Trådrolle
- ③ Pinne

- 5** Skjut sedan locket så långt det går på pinnen, och skjut tillbaka pinnen till sin plats.

## ⚠ VAR FÖRSIKTIG

- Om trådrollen eller locket inte är korrekt monterade, kan tråden trassla in sig i pinnen och orsaka att nålen bryts.
- Använd det lock (större, mellan, mindre) som är närmast trådrollen i storlek. Om du använder ett lock som är mindre än trådrollen kan det hända att tråden fastnar i spåret i rullens ände och orsakar att nålen bryts.

- 6** Håll tråden från trådrollen med båda händerna samtidigt som du drar tråden först genom den undre skåran i trådledarplåten, och sedan genom den övre skåran.

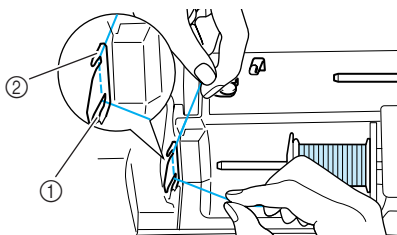

- ① Undre skåran i trådledarplåten
- ② Övre skåran i trådledarplåten

- 7** Håll tråden från trådrollen i höger hand samtidigt som du håller i trådänden med vänster hand, och för sedan tråden genom skåran enligt pilarna på bilden.

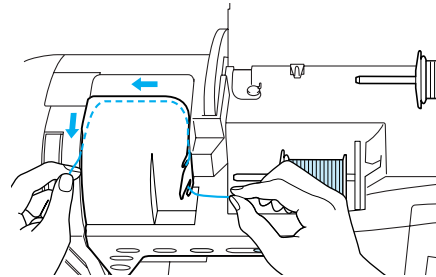

- 8** För tråden ned, upp och sedan ned i skåran som bilden visar.

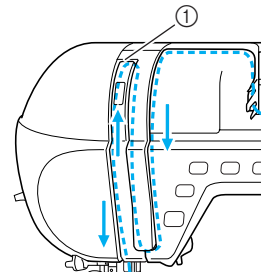

- ① Övertrådslucka

**Anmärkning**

Titta i kontrollfönstret för trådens uppfångarmekanism för att kontrollera uppfångarmekanismens position. Innan du trär maskinen, se till att uppfångarmekanismen befinner sig i höjt läge.

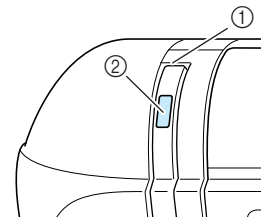

- ① Övertrådslucka
- ② Kontrollfönster för trådens uppfångarmekanism

- 9** För tråden genom trådledaren på nålstången (märkt "6").

\* Håll i tråden med båda händerna och trä den som bilden visar.

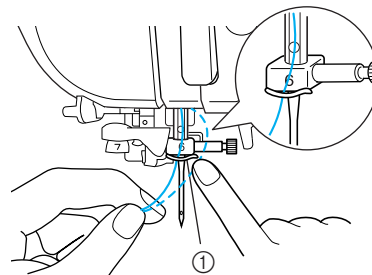

- ① Nålstångens trådledare



1

Komma igång

## 10 För tråden genom trådledarens skivor (märkta "7").

- \* Se till att tråden löper genom trådledarens skåra.
- \* Se till att tråden går in ordentligt i trådledarens skivor, annars kan det hända att nålen inte blir trådd.

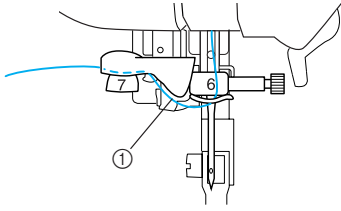

① Trådledarens skåra

## 11 Dra upp tråden genom trådkniven för att klippa av tråden som bilden visar.

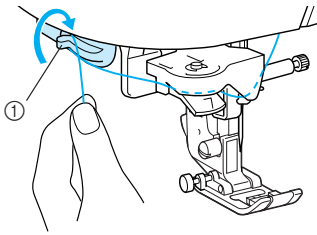

① Trådkniv

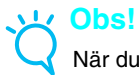

### Obs!

När du använder tråd som snabbt snurrar av trådrullen, t.ex. metalltråd, kan det vara svårt att trä nålen om tråden klipps av.

Istället för att använda trådkniven kan du därför dra ut en tråd på cirka 80 mm (cirka 3 tum) efter att den har förts genom trådledarens skivor (märkta "7").

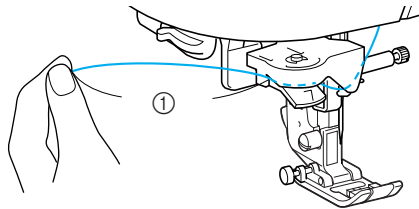

① 80 mm eller mer

## 12 Sänk nålträdarspaken långsamt tills den klickar till.

- \* Kroken roterar och går igenom nålsögat.

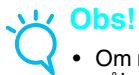

### Obs!

- Om nålträdarspaken sänks snabbt kan det hända att nålen inte blir trådd.
- Se till att inga föremål, som t.ex. tyget, vidrör kroken.

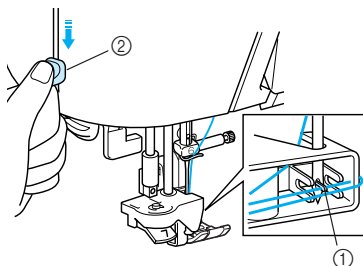

① Krok  
② Nålträdarspak

## 13 Lossa nålträdarspaken.

→ Tråden går igenom nålsögat.

## 14 Dra försiktigt i den trådände som gick genom nålsögat.



### Obs!

Dra inte hårt i tråden. Nålen kan böjas eller gå av.

- \* Om en ögla bildades på den tråd som gick genom nålsögat ska du dra försiktigt i ögla via nålens baksida.

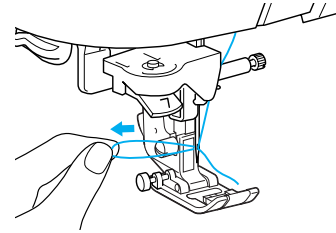

## 15 Dra ut en tråd på cirka 100 mm (cirka 3-4 tum), och för den sedan under pressarfoten mot maskinens baksida.

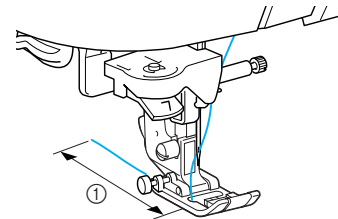

① 100 mm

## 16 Tryck på knappen för "höjning/sänkning av pressarfot" för att sänka ned pressarfoten innan du börjar sy.



### Anmärkning

Detta avslutar trådningen av övertråden.



### Obs!

- Nålträdaren kan användas med symaskinsnålar för hemmabruk från 75/11 till 100/16. För information om lämpliga nål- och trådkombinationer, se "Tyg/tråd/nålkombinationer" på sida 36.
- Om automatisk nåltrådning inte kunde utföras korrekt ska du upprepa proceduren och starta med trådledaren på nålstången (märkt "6").
- Vissa nålar kan inte träs med nålträdaren. I sådana fall ska du, istället för att använda nålträdaren efter att tråden har förts genom trådledaren på nålstången (märkt "6"), manuellt föra tråden genom nålsögat framifrån.



## Använda dubbelnålen

Med dubbelnålen kan du sy två parallella linjer av samma söm. Fast samma undertråd används kan du sy roliga mönster genom att trä de båda nålarna med tråd i olika färg. Båda övertrådarna måste vara av samma tjocklek och kvalitet. Dubbelnålen kan endast användas med mönster som betecknas med  när de väljs.

Kontrollera "TABELL ÖVER SÖMINSTÄLLNINGAR" i slutet av denna bruksanvisning för att se vilka mönster som kan användas med dubbelnål.

### ! VAR FÖRSIKTIG

- Använd endast dubbelnålar som är avsedda för den här maskinen (artikelnr X59296-151). Andra nålar kan gå av och orsaka skador.
- Var noga med att använda dubbelnålläget tillsammans med dubbelnålen. Om du använder dubbelnålen när maskinen befinner sig i enkelnålläge kan nålen gå sönder och orsaka skador.
- Sy aldrig med böjda nålar. Nålen kan gå av och orsaka skador.
- Var noga med att använda pressarfoten "J" tillsammans med dubbelnålen. Om styggen blir hoptryckta ska du använda pressarfot "N".

- 1 Tryck på , och montera sedan dubbelnålen (se "BYTA NÅL" på sida 34).

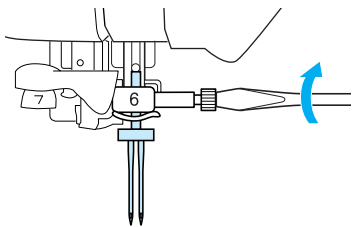

- 2 Trä den första nålen enligt anvisningarna för att trä en enkelnål (se "Övertråd" på sida 28).

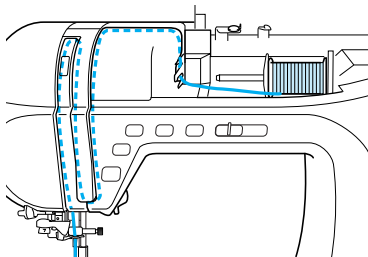

- 3 För tråden genom nålstångens trådledare och trä därefter nålen till vänster.

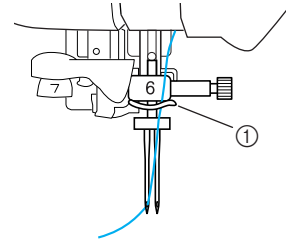

- ① Nålstångens trådledare

- 4 Placera pinnen för extra trådrulle i det "övre" läget.

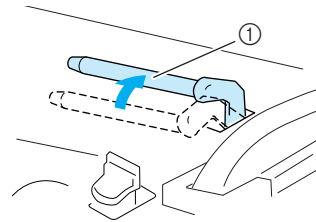

- ① Pinne för extra trådrulle

- 5 Placera den extra trådrullen på pinnen för extra trådrulle så att tråden spolas av framifrån. Skjut därefter locket så långt det går på pinnen för extra trådrulle för att säkra trådrullen.

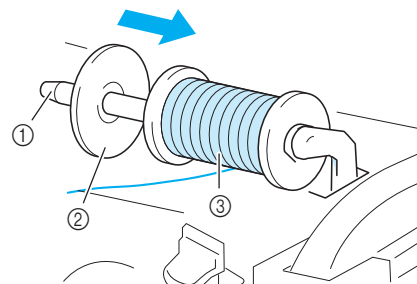

- ① Pinne för extra trådrulle  
② Lock  
③ Trådrulle

- 6 Håll tråden från trådrullen i höger hand samtidigt som du håller i trådänden med vänster hand, och för sedan tråden genom trådledaren.

\* För inte tråden genom trådledaren för spolning av tråd på trådspole.

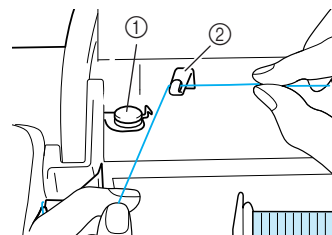

- ① Trådledare för spolning av tråd på trådspole  
② Trådledare



1

Komma igång



- 7** Håll tråden från trådrullen med båda händerna samtidigt som du drar tråden först genom den undre skåran i trådlederplåten, och sedan genom den övre skåran. Håll i trådänden med vänster hand och för sedan tråden genom skåran enligt pilarna på bilden.

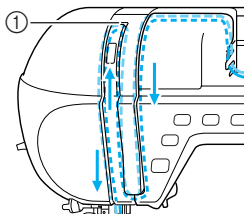
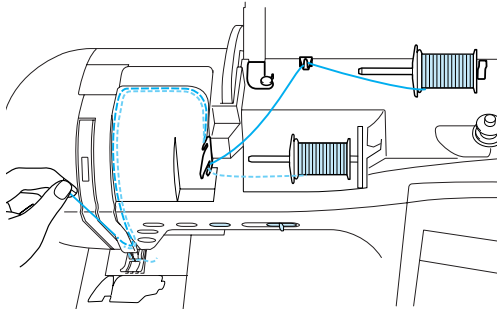

① Lucka

- 8** Undvik att föra tråden genom nålstångens trådledare, och trä därefter nålen till höger.

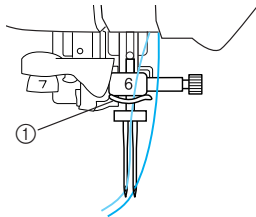

① Nålstångens trådledare



**Obs!**

Nålträdaren kan inte användas. För manuellt tråden genom nålsögat framifrån. Om nålträdaren används kan maskinen skadas.

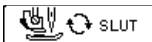
- 9** Tryck på , eller tryck på  på skärmen.

- 10** Välj en söm.



**Obs!**

Om  visas som  när du har valt söm, kan dubbelnålen inte användas med denna söm.

- 11** Tryck på  för att välja inställning för sömnad med dubbelnål.

\* Stygnbredden blir mindre än vid sömnad med enkelnål.

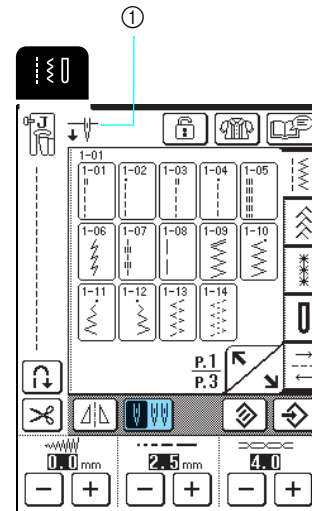

① Enkel-/dubbelnålsinställning

→  visas.

**VAR FÖRSIKTIG**

- Var noga med att använda dubbelnålläget tillsammans med dubbelnålen. Om du använder dubbelnålen när maskinen befinner sig i enkelnålläge kan nålen gå sönder och orsaka skador.

- 12** Tryck på "start/stopp"-knappen när du har sänkt pressarfotsspaken.



**Anmärkning**

Om du vill ändra riktning när du syr med dubbelnål, höj nålen från tyget, höj pressarfotsspaken och vrid sedan tyget.

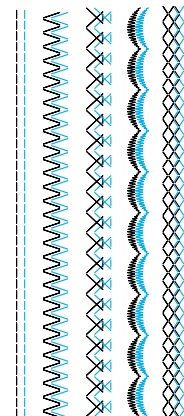



# BYTA PRESSARFOT



1

Komma igång

## ! VAR FÖRSIKTIG

- Tryck alltid på  på manöverpanelen innan du byter pressarfot. Om du inte  har tryckt på "start/stopp"-knappen, eller om du trycker på en annan knapp, kommer maskinen att starta och kan orsaka skador.
- Använd alltid en pressarfot som är lämplig för vald söm. Om fel pressarfot används, kan nålen slå i pressarfoten och böjas eller gå av, vilket kan orsaka skador.
- Använd endast pressarfötter som är avsedda för denna symaskin. Om du använder andra pressarfötter kan du orsaka olyckor eller skador.

## Ta bort pressarfoten

- 1 Tryck på knappen för "nållägesval" för att lyfta upp nålen.

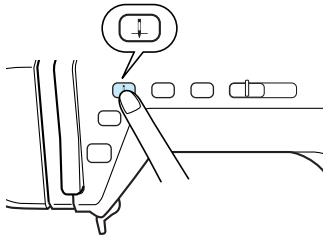

- 2 Tryck på .

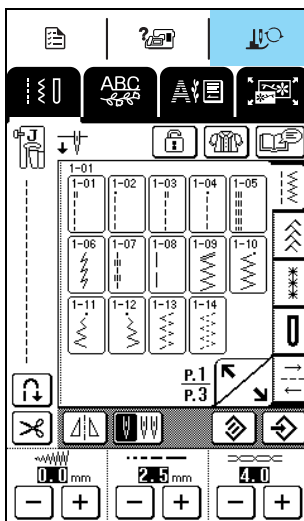

→ Skärmen ändras, och alla knappar och driftsknappar låses.

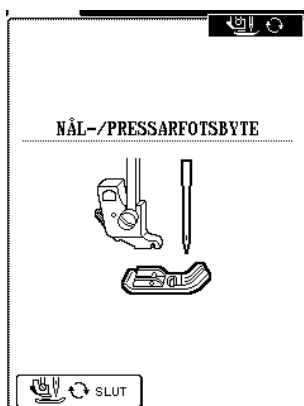

- 3 Höj pressarfotsspaken.

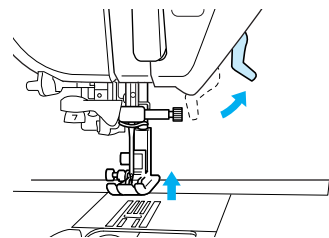

- 4 Tryck på den svarta knappen på pressarfotshållaren för att ta bort pressarfoten.

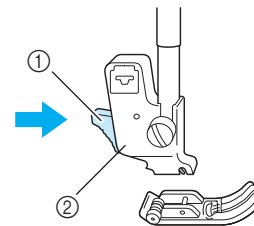

- ① Svart knapp
- ② Pressarfotshållare

## Sätta fast pressarfoten

- 1 Placera pressarfoten under hållaren, med fotens stift i linje med spåret i hållaren, och sänk sedan pressarfotsspaken så att pressarfotens stift snäpps fast i spåret på hållaren.

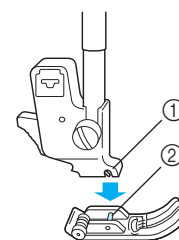

- ① Spår
- ② Stift

- 2 Tryck på , eller tryck på



 SLUT på skärmen.

→ Alla knappar och driftsknappar låses upp, och föregående skärm visas.

- 3 Höj pressarfotsspaken.

# BYTA NÅL

## ! VAR FÖRSIKTIG

- Tryck alltid på  på manöverpanelen innan du byter nål. Om du inte har tryckt på  och om du trycker på "start/stopp"-knappen eller någon annan funktionsknapp av misstag, kommer maskinen att starta och kan orsaka skador.
- Använd enbart symaskinsnålar som är avsedda för hemmabruk. Andra nålar kan böjas eller gå av och orsaka skador.
- Sy aldrig med en böjd nål. En böjd nål kan lätt gå av och orsaka skador.

### ■ Kontrollera nålen

Placera nålens flata sida på ett plant underlag (som stygnplåten eller en glasbit) och kontrollera att mellanrummet mellan nålen och det plana underlaget är jämnt längs hela nålen.



#### Obs!

Använd aldrig en böjd eller slö nål.

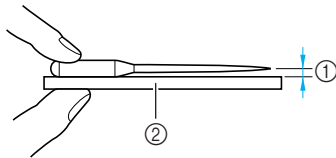

- ① Jämnt mellanrum
- ② Plan yta (som locket till undertrådsfacket, en glasyta m.m.)

1

Tryck på knappen för "nållägesval" för att lyfta upp nålen.

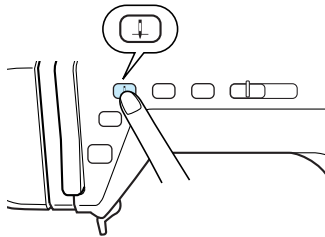

2

Tryck på .

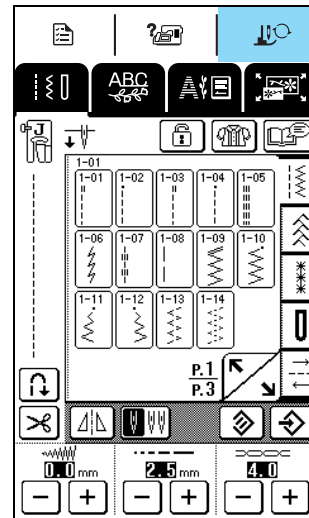

→ Skärmen ändras, och alla knappar och driftsknappar läses.

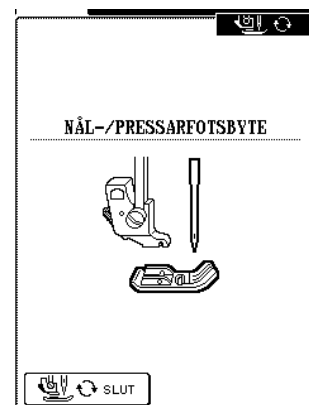

- 3** Använd den medföljande skruvmejseln för att vrida nåklämsskruven mot maskinens framsida för att lossa på den, och ta därefter bort nålen.

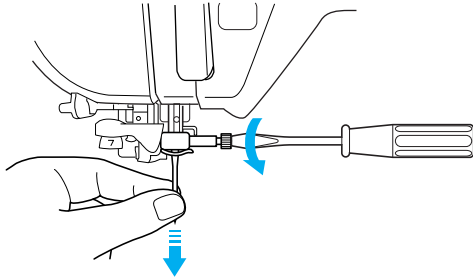
**Obs!**

Ta inte i för hårt när du lossar eller drar åt nåklämsskruven, annars kan maskinen skadas.

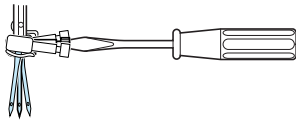

- 4** Håll den nya nålen med den plana sidan vänd bakåt, och tryck in nålen tills den rör vid nålspärren. Använd skruvmejseln för att dra åt skruven på nåklämman.

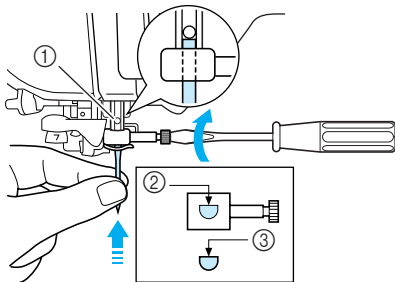

- ① Nålspärr  
② Hål för placering av nålen  
③ Nålens flata sida

## **! VAR FÖRSIKTIG**

- Var noga med att föra in nålen tills den rör vid nålspärren och använd sedan skruvmejseln för att dra åt nåklämsskruven. Om nålen inte förs in helt och håller, eller om nåklämsskruven är lös, kan nålen gå av eller maskinen ta skada.

- 5** Tryck på , eller tryck på

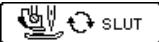
 SLUT på skärmen.

→ Alla knappar och driftknappar låses upp, och föregående skärm visas.



1

Komma igång

## ■ Om nålen

Symaskinsnålen är troligtvis symmaskinens viktigaste del. Om du väljer rätt nål till ditt syarbete kommer resultatet att bli mycket bra och du kommer att råka ut för färre problem. Nedan listas några saker som är bra att komma ihåg om nålar.

- Ju lägre nålnummer, desto finare är nålen. Ju högre nummer, desto tjockare nål.
- Använd fina nålar till tunna tyger och tjockare nålar till tjocka tyger.
- Använd en (guldfärgad) kulspetsnål 90/14 när du syr i elastiska tyger för att undvika överhoppade stygn.
- Använd en (guldfärgad) kulspetsnål 90/14 när du syr monogram eller dekorativa sömmar för att undvika överhoppade stygn.
- Använd nål 75/11 för broderier. Den guldfärgade kulspetsnålen 90/14 rekommenderas inte för broderier eftersom den kan böjas eller gå av och orsaka skador.
- Vi rekommenderar att du använder nål 90/14 till brodering på tjocka tyger eller styvnadsprodukter (t.ex. denim, etylenvinylacetatsskivor, osv.) Nål 75/11 kan böjas eller gå av, vilket kan resultera i skador.

## ■ Tyg/tråd/nålkombinationer

I följande tabell finns information om korrekt tråd och nål för olika tyger. Se följande tabell när du väljer lämplig tråd och nål för det tyg du ska sy i.

Tyg		Tråd		Nålstorlek
		Typ	Storlek	
Medeltjockt tyg	Poplin	Bomull	60 - 80	75/11 - 90/14
	Taft	Syntetisk merceriserad	60 - 80	
	Flanell, gabardin	Silkestråd, tråd med silkesfinish	50	
Tunt tyg	Linong, batist	Bomull	60 - 80	65/9 - 75/11
	Georgette	Syntetisk merceriserad	60 - 80	
	Schaly, satäng	Silke	50	
Tjockt tyg	Denim	Bomull	30 - 50	90/14 - 100/16
	Manchester	Syntetisk merceriserad	50	
	Tweed	Silke	50	
Elastiskt tyg	Jersey	Tråd för stickat	50 - 60	Guldfärgad nål med trubbig spets 75/11 - 90/14
	Trikå			
Översömmar		Syntetisk merceriserad	30	90/14 - 100/16
		Silke	30	



### Anmärkning

Använd alltid nål 90/14 - 100/16 till genomskinlig nylontråd.  
Samma tråd används vanligtvis både för under- och övertråden.

## ⚠ VAR FÖRSIKTIG

- Var noga med att följa rekommendationerna för nål/tråd/tygkombinationer i tabellen. Om du använder en olämplig kombination, framförallt om du använder ett tjockt tyg (t.ex. denim) med en tunn nål (dvs. 65/9 - 75/11) kan detta medföra att nålen böjs eller går av och orsakar skador. Sömmen kan också bli ojämn, tyget kan rynka sig och det kan hända att maskinen hoppar över vissa stygn.



# Kapitel 2

## Grundläggande sömnad

<b>SÖMNAD</b> .....	<b>38</b>
Sy en söm .....	38
■ Använda fotpedalen .....	39
■ Använda den knästyrd pressarfotslyftaren .....	40
Sy förstärkta stygn .....	40
Sy runt hörn .....	40
Ändra syriktning .....	40
■ Sy med en sömsmån på 0,5 cm eller mindre .....	40
Sy i tjockt tyg .....	41
■ Om tyget inte får plats under pressarfoten .....	41
■ Om tyget inte matas fram .....	41
Sy i tunt tyg .....	41
<b>JUSTERA SÖMINSTÄLLNINGAR</b> .....	<b>42</b>
Justera stygnbredden .....	42
Justera stygnlängden .....	42
Ställa in korrekt trådspänning .....	43
■ Korrekt trådspänning .....	43
■ Övertråden är för spänd .....	43
■ Övertråden är för lös .....	43
<b>ANVÄNDBARA FUNKTIONER</b> .....	<b>43</b>
Automatiska förstärkta stygn .....	43
Automatisk trådavklippning .....	44
Låsa skärmen .....	45

## SÖMNAD

## ⚠ VAR FÖRSIKTIG

- Var speciellt uppmärksam på nålen när maskinen används, för att undvika skador. Håll händerna borta från rörliga delar när maskinen används.
- Dra inte i eller sträck tyget medan du syr. Det kan orsaka skador.
- Använd inte böjda eller avbrutna nålar. Det kan orsaka skador.
- Se till att nålen inte slår i träckelnålar eller andra föremål medan du syr. Annars kan nålen gå av och orsaka skador.
- Om stygnen är hoptryckta kan du ändra inställningen för stygnlängd och göra stygnen längre innan du fortsätter att sy. Annars kan nålen gå av och orsaka skador.

### Sy en söm

- 1 Slå på maskinen och tryck sedan på knappen för "nållägesval" för att lyfta upp nålen.
- 2 Välj en söm.

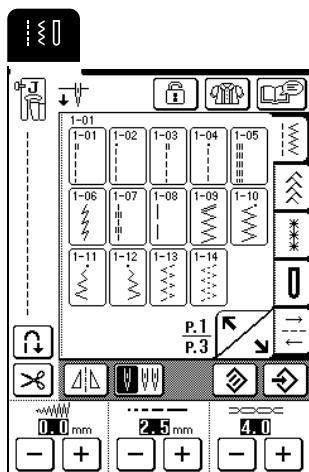

→ Symbolen för rätt pressarfot visas i det övre vänstra hörnet på LCD-skärmen.

- 3 Montera pressarfoten (se "BYTA PRESSARFOT" på sida 33).

## ⚠ VAR FÖRSIKTIG

- Använd alltid rätt pressarfot. Om fel pressarfot används, kan nålen slå i pressarfoten och böjas eller gå av, vilket kan orsaka skador.

- 4 Placera tyget under pressarfoten, håll i tyget och trådändarna med vänster hand och vrid sedan handhjulet för att sänka ned nålen i tyget på det ställe där sömmen ska börja.

\* Tryck på den svarta knappen till vänster om pressarfot "J" endast om tyget inte matas eller när du ska sy tjocka sömmar. Normalt sett går det bra att sy utan att först trycka på den svarta knappen.

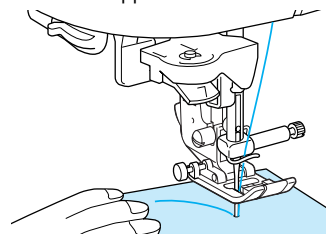

- 5 Sänk ned pressarfotsspaken.



#### Anmärkning

Du kan börja sy utan att dra upp undertråden.

- 6 Använd omkopplaren för hastighetsval för att justera hastigheten.



#### Anmärkning

Hastigheten kan även justeras medan du syr.

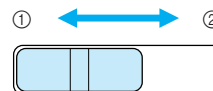

- ① Långsamt
- ② Snabbt

- 7 Placera händerna lätt på tyget för att styra det, och tryck sedan på "start/stopp"-knappen för att börja sy.

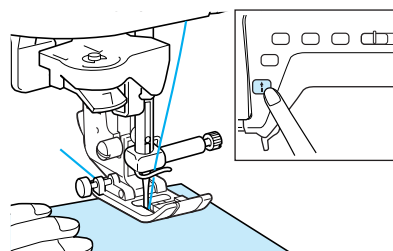

- 8** Tryck på "start/stopp"-knappen igen för att sluta sy.

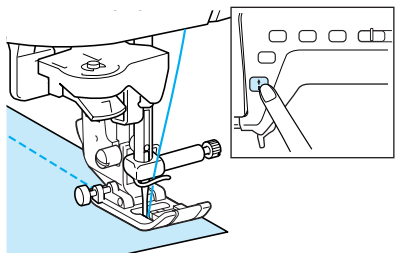

- 9** Tryck på knappen för "trådkniv" för att klippa av trådarna.

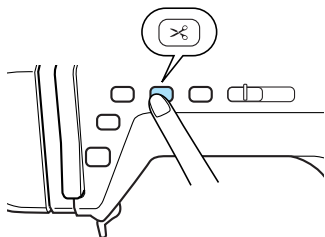

→ Nålen stannar automatiskt i upphöjt läge.

### ! VAR FÖRSIKTIG

- Tryck inte på knappen för "trådkniv" efter att trådarna har klippts av. Om du gör det kan tråden trassla till sig, nålen kan gå av och maskinen kan ta skada.
- Tryck inte på knappen för "trådkniv" när det inte finns något tyg i maskinen eller när maskinen används. Tråden kan trassla till sig, vilket kan leda till skador.

### Obs!

När du skär av tråd som är tjockare än nr 30, nylontråd eller andra dekorativa trådar, använd trådkniven på sidan av maskinen.

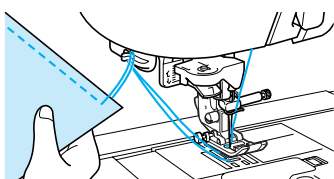

- 10** Höj pressarfoten och ta bort tyget när nålen har slutat att röra sig.

### Obs!

Denna maskin är utrustad med en undertrådsensor som varnar dig när undertråden nästan är slut. När undertråden nästan är slut stannar maskinen automatiskt, och ett meddelande visas på skärmen. När detta meddelande visas, byt ut trådspolen mot en full spole. Ett par stygn kan dock sys om "Start/stopp"-knappen trycks in.

## ■ Använda fotpedalen

Du kan även använda fotpedalen när du vill börja och sluta sy.

### ! VAR FÖRSIKTIG

- Undvik att tygbitar och damm samlas i fotpedalen. Sådana ansamlingar kan orsaka brand eller elchock.

### 📖 Anmärkning

- När fotpedalen används, kan man inte använda "start/stopp"-knappen under sömnaden.
- Fotpedalen kan inte användas under brodering.

- 1** Sätt in fotpedalens kontakt i uttaget på maskinen.

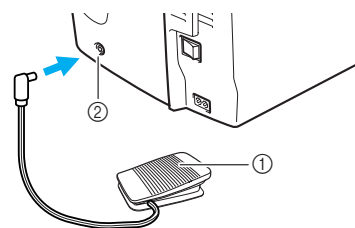

- ① Fotpedal  
② Uttag för fotpedal

- 2** Tryck långsamt ned fotpedalen när du vill börja sy.

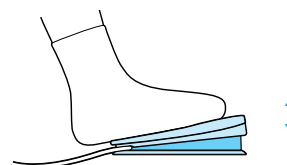

### 📖 Anmärkning

Den hastighet som ställdes in med omkopplaren för hastighetsval, är max. hastigheten när fotpedalen används.

- 3** Släpp fotpedalen för att stanna maskinen.



2

Grundläggande sömnad



## ■ Använda den knästyrda pressarfotslyftaren

Med den knästyrda pressarfotslyftaren kan du höja och sänka pressarfoten med knäet vilket gör att du kan hantera tyget med båda händerna.

- 1 Rikta in vingarna på den knästyrda pressarfotslyftaren med skårorna i uttaget och för in den knästyrda pressarfotslyftaren så långt det går.**

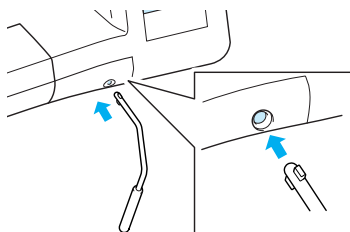

### Obs!

Om pressarfotslyftaren inte trycks in i monteringshålet så långt det går, kan den trilla ur under användning.

- 2 Flytta pressarfotslyftaren åt höger med knäet när du vill lyfta upp pressarfoten. Släpp den knästyrda pressarfotslyftaren när du vill sänka pressarfoten.**

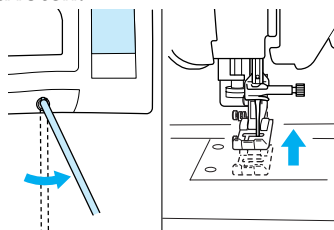

### Obs!

När pressarfoten är i upphöjt läge flyttar du den knästyrda pressarfotslyftaren längre åt höger för att sänka pressarfoten.



## VAR FÖRSIKTIG

- Var noga med att hålla knäet borta från pressarfotslyftaren medan du syr. Om den knästyrda pressarfotslyftaren rubbas när maskinen används, kan nålen gå sönder eller trådspänningen minska.

## Sy förstärkta stygn

Sömmar måste normalt fästas i början och slutet med förstärkta stygn bakåt/framåt. Tryck på knappen för "förstärkta stygn bakåt/framåt" för att sy förstärkta stygn/backstyg.

Beroende på vald söm syr maskinen förstärkta stygn eller backstyg medan knappen "förstärkta stygn bakåt/framåt" hålls intryckt. Med förstärkta stygn sys 3 till 5 stygn på samma ställe. Med backstyg sys sömmen i låg hastighet i motsatt riktning.

Dessutom kan maskinen ställas in på att sy förstärkta stygn (eller backstyg) automatiskt. För information, se "Automatiska förstärkta stygn" på sida 43.

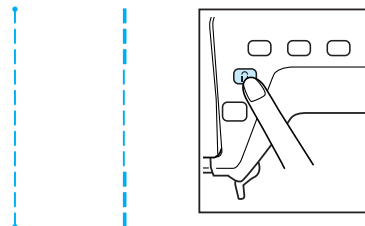

## Sy runt hörn

Sy långsamt och se till att sömmen är parallell med tygkanten och styr tyget runt hörnet.

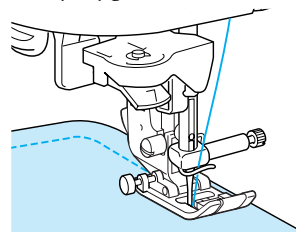

## Ändra syriktning

Stanna maskinen med nålen i tyget på det ställe där du vill ändra sömnadsriktning, och höj sedan pressarfotsspaken. Använd nålen som svängtapp och vrid tyget, sänk pressarfotsspaken och fortsätt sy.

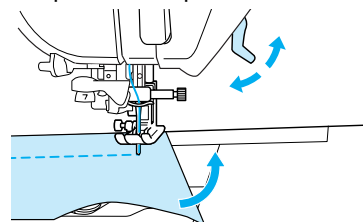

- Sy med en sömsmån på 0,5 cm eller mindre**

Träckla hörnet innan du syr och, efter att ha bytt sömnadsriktning i hörnet, dra sedan träckeltråden mot baksidan medan du syr.

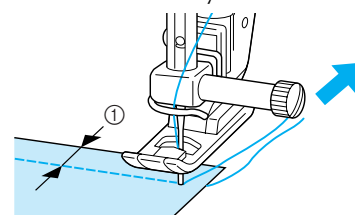

① 0,5 cm

## Sy i tjockt tyg

### Om tyget inte får plats under pressarfoten

Pressarfotsspaken kan höjas till två olika lägen. Om tyget är för tjockt för att få plats under pressarfoten, höj pressarfotsspaken till högsta läget så att tyget kan placeras under pressarfoten.

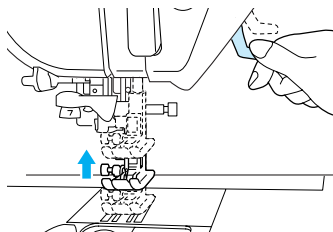

#### Anmärkning

Om tyget inte kan placeras ledigt under pressarfoten ställer du in en högre pressarfotshöjd på skärmbilden för inställningar (se sida 20).

Standardinställningen är 7,5 mm från stygnplåten när pressarfoten är upphöjd.

### Om tyget inte matas fram

Om tyget inte matas fram i början av sömnaden eller när du syr tjocka sömmar ska du trycka på den svarta knappen till vänster om pressarfot "J".

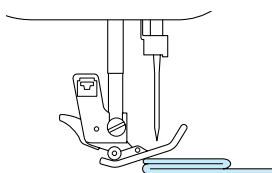

#### 1 Höj pressarfotsspaken.

#### 2 Håll den svarta knappen på vänster sida av pressarfot "J" intryckt samtidigt som du sänker pressarfotsspaken.

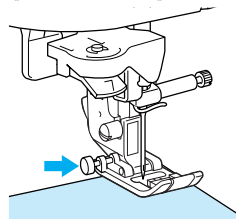

\* Pressarfoten förblir horisontell vilket möjliggör för tyget att kunna matas igenom. När du har sytt förbi det besvärliga stället återgår pressarfoten till att fungera som vanligt.

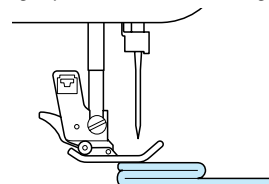

### ! VAR FÖRSIKTIG

- Tvinga inte in tyger som är tjockare än 6 mm (cirka 1/4 tum) genom symaskinen. Det kan medföra att nålen går av och kan orsaka skador.

## Sy i tunt tyg

Stryk tyget med stärkelse eller placera tunt papper eller styvnadsmaterial för brodering (som kan dras bort) under tunna tyger för att underlätta sömnaden. Dra försiktigt bort papperet eller styvnads materialet efter sömnaden.

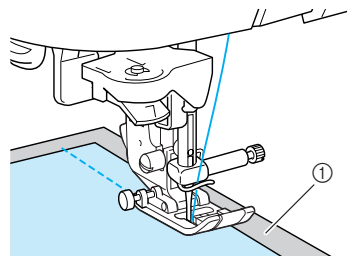

① Tunt papper



2

Grundläggande sömnad

# JUSTERA SÖMINSTÄLLNINGAR

När du väljer en söm ställs lämplig stygnbredd, stygnlängd och övertrådsspänning in automatiskt. Du kan dock ändra samtliga inställningar vid behov, enligt anvisningarna i detta avsnitt.



## Obs!

- Inställningarna för vissa sömmar kan inte ändras (se "TABELL ÖVER SÖMINSTÄLLNINGAR" i slutet av denna bruksanvisning).
- Om en söminställning ändras men inte sparas, återställs söminställningen till standardinställningen när maskinen stängs av eller när en annan söm väljs.

## Justera stygnbredden

Stygnbredden (sicksackbredden) kan justeras så att stygnen blir bredare eller smalare.

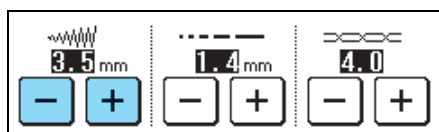

## Anmärkning

Om fotpedalen är ansluten kan omkopplaren för hastighetsval användas för att justera sicksackbredden (se sida 64).

För varje tryck på blir sicksackstygnets smalare.

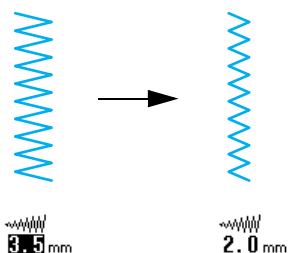

För varje tryck på blir sicksackstygnets bredare.

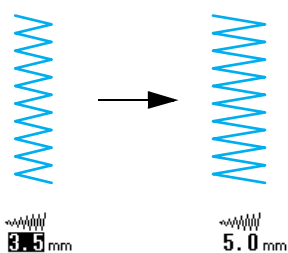

Tryck på för att återställa inställningen till standardinställningen.

## Justera stygnlängden

Stygnlängden kan justeras så att stygnen blir grövre eller finare.

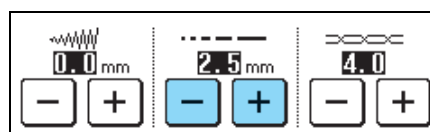

För varje tryck på blir stygnet finare (kortare).

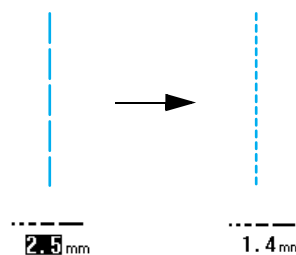

För varje tryck på blir stygnet grövre (längre).

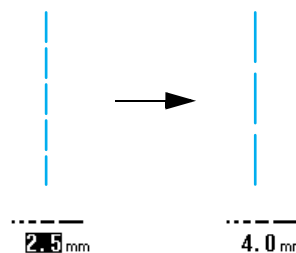

Tryck på för att återställa inställningen till standardinställningen.



## VAR FÖRSIKTIG

- Om stygnen blir hoptryckta, ökar du stygnlängden och fortsätter att sy. Fortsätt inte med sömnaden utan att ha ökat stygnlängden. Annars kan nålen gå av och orsaka skador.

## Ställa in korrekt trådspänning

Standardinställningen för trådspänning, som ställs in automatiskt, kan vanligen användas oavsett trådtyp eller tyg. Vid vissa tyg- och trådkombinationer kan dock trådspänningen behöva justeras.

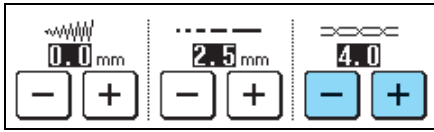

### ■ Korrekt trådspänning

Över- och undertråden ska mötas nära tygets mitt. Om trådspänningen inte är korrekt kan sömmen bli ful eller tyget rynkas.

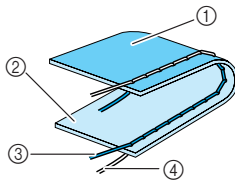

- ① Tygets avigsida
- ② Tygets rätsida
- ③ Övertråd
- ④ Undertråd

### ■ Övertråden är för spänd

Tryck på om undertråden kan ses på tyget yta. Vid varje tryck på knappen minskar inställningsvärdet, och trådspänningen blir lösare.

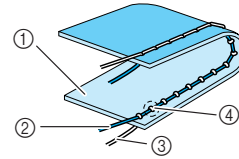

- ① Tygets rätsida
- ② Övertråd
- ③ Undertråd
- ④ Öglor syns på tygets rätsida.

### ■ Övertråden är för lös

Tryck på om övertråden syns på tygets avigsida. Vid varje tryck på knappen ökar inställningsvärdet, och trådspänningen blir hårdare.

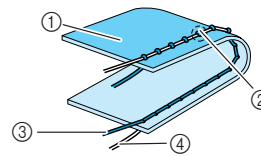

- ① Tygets avigsida
- ② Öglor syns på tygets avigsida.
- ③ Övertråd
- ④ Undertråd

Tryck på för att återställa inställningen till standardinställningen.



2

Grundläggande sömnad

## ANVÄNDBARA FUNKTIONER

### Automatiska förstärkta stygn

Slå på inställningen för automatisk förstärkningssöm efter att du har valt söm men innan du börjar sy, så syr maskinen automatiska förstärkta stygn (eller backstygn, beroende på vald söm) i början och i slutet av sömnaden.

- 1 Välj en söm.
- 2 Tryck på för att välja inställningen för automatiska förstärkta stygn/backstygn.



#### Anmärkning

Inställningen för automatiska förstärkta stygn/backstygn är redan vald för vissa sömtyper, t.ex. knapphål och träckelstygn.

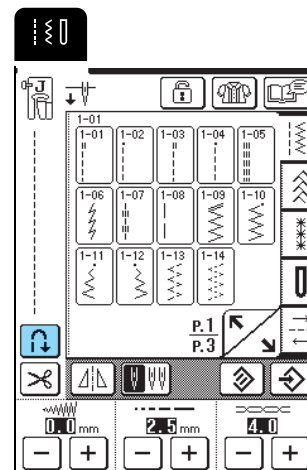

→ Knappen visas som .

- 3** Placera tyget under pressarfoten med nålen på det ställe där sömmen ska börja, och tryck sedan på "start/stopp"-knappen. Maskinen syr automatiskt backstyg (eller förstärkta stygn) och påbörjar därefter sömnaden.

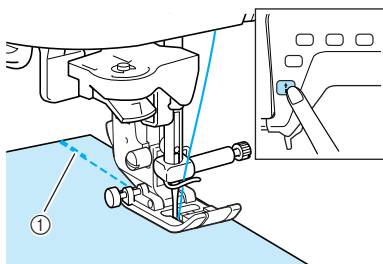

① Backstyg (eller förstärkta stygn)



### Anmärkning

Om du trycker på "start/stopp"-knappen för att göra en paus och sedan trycker på den igen för att fortsätta sy, sys inga backstyg (eller förstärkta stygn).

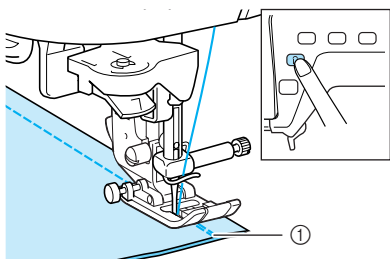

- 4** Om du trycker på knappen för "förstärkta stygn bakåt/framåt" syr maskinen automatiskt backstyg (eller förstärkta stygn), och stannar sedan.



① Backstyg (eller förstärkta stygn)



### Anmärkning

För att avbryta inställningen för automatiska förstärkta stygn/backstyg, tryck på  igen så att den visas som .

## Automatisk trådavklippning

Om du väljer inställningen för automatisk trådavklippning innan du syr, syr maskinen automatiskt förstärkta stygn (eller backstyg, beroende på vald söm) och klipper av trådarna vid tryck på knappen för "förstärkta stygn bakåt/framåt" när sömmen är klar. Denna funktion är användbar när du syr knapphål och tråckelstyg.



### Anmärkning

- Inställningen för automatisk trådavklippning kan väljas när inställningen för automatiska förstärkta stygn/backstyg har valts.
- Inställningen för automatisk trådavklippning är redan vald för brodermönster.

- 1** Välj en söm.

- 2** Tryck på  för att välja inställningen för automatisk trådavklippning.

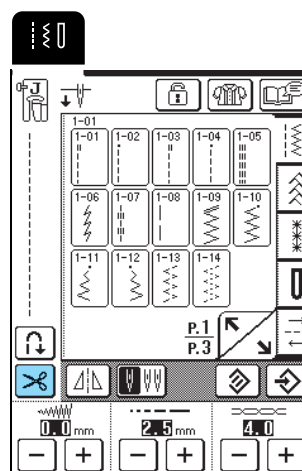

→ Knappen visas som .

- 3** Placera tyget under pressarfoten med nålen på det ställe där sömmen ska börja, och tryck sedan på "start/stopp"-knappen. Maskinen syr automatiskt backstyg (eller förstärkta stygn) och påbörjar därefter sömnaden.

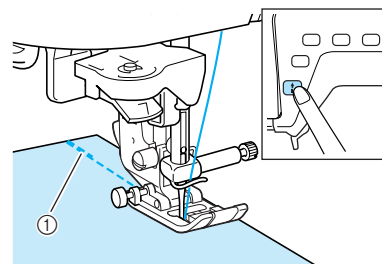

① Backstyg (eller förstärkta stygn)



### Anmärkning

Om du trycker på "start/stopp"-knappen för att göra en paus och sedan trycker på den igen för att fortsätta sy, sys inga backstyg (eller förstärkta stygn).

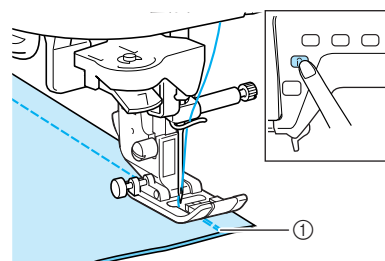

- 4** Om du trycker på knappen för "förstärkta stygn bakåt/framåt" syr maskinen automatiskt backstyg (eller förstärkta stygn), och klipper sedan av tråden.



① Backstyg (eller förstärkta stygn)





### Anmärkning

För att avbryta inställningen för automatisk trådavklippning, tryck på  igen så att den visas som .







## Låsa skärmen

Om skärmen är låst när du börjar sy, är de olika inställningarna, t.ex. stygnbred och stygnlängd, låsta och kan inte ändras. Detta förhindrar att skärminställningar ändras av misstag och att maskinen stoppas när stora tygbitar eller andra arbeten håller på att sys. Skärmen kan låsas medan du syr nyttosömmar och monogram/dekorativa sömmar.

- 1 **Välj en söm.**
- 2 **Justera vid behov inställningarna, t.ex. stygnbredd och stygnlängd.**
- 3 Tryck på .
 

→ Knappen visas som .
- 4 **Sömnaden påbörjas.**
- 5 Tryck på  när du har sytt klart för att låsa upp skärmen.

### Obs!

- När skärmen är låst () kan ingen annan knapp än  och knapparna  användas. För att välja en annan söm eller ändra inställningarna, tryck på  så att den visas som  för att låsa upp skärmen.
- När skärmen är låst kan du låsa upp den genom att trycka på någon av knapparna .
- Skärmen låses upp när maskinen stängs av.



2

Grundläggande sömnad



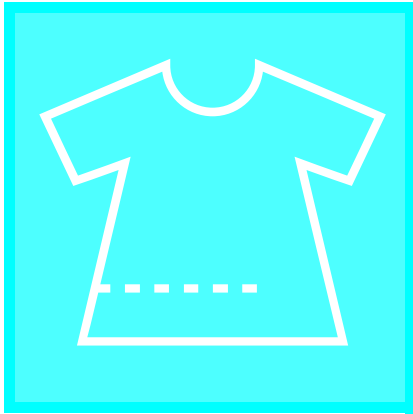

# Kapitel 3

## Nyttosömmar

### VÄLJA EN NYTTOSÖM.....48

- Skärmbilder för sömval ..... 48
- Välja en söm..... 49
- Använda knappen för spegelvändning..... 49
- Spara söminställningar ..... 49
- Använda knappen för sömnadsval..... 50

### SY SÖMMARNA .....51

- Raksömmar..... 51
  - Ändra nålläget  
(endast för sömmar som sys med vänstra eller  
mittersta nålläget) ..... 52
  - Träckling ..... 53
- Insnittsömmar ..... 53
- Rynkning ..... 54
- Fällsömmar..... 54
- Veckning ..... 55
- Sicksack..... 56
  - Kastsömmar..... 56
  - Applikationer ..... 56
  - Lapptäcksarbete ("Crazy Quilt")..... 57
  - Sy runt hörn ..... 57
- Elastisk sicksack..... 57
  - Fastsömnad av tejp..... 57
  - Kastsömmar..... 57
- Kastsömmar ..... 58
  - Kastsöm med pressarfot "G" ..... 58
  - Kastsöm med pressarfot "J" ..... 59
  - Sy kastsömmar med tillskäraren..... 60
  - Använda tillskäraren medan man syr  
raksömmar ..... 61
- Quiltning ..... 62
  - Sammanfogning..... 62
  - Quiltning..... 63
  - Applikationer ..... 63
  - Satinsömmar ..... 64
  - Quiltning i friarmsläge ..... 65
- Osynliga fällsömmar..... 66
  - Om nålen inte når vecket..... 67
  - Om nålen går för långt in på vecket..... 67
- Applikationer..... 67
  - Runda applikationer ..... 68
- Snäcksöm ..... 68
- Langettsöm ..... 68
- Översöm..... 69
- Smocksöm ..... 69
- Fagottsöm..... 70
- Fästa tejp eller annat elastiskt material..... 71

### Antika sömmar.....72

- Fällsöm (1) (blomstersöm) .....72
- Fällsöm (2) (utdragssöm (1)).....72
- Fällsöm (3) (utdragssöm (2)).....73
- Knapphålssöm.....74
  - Sömnad av knapphål i elastiskt tyg.....77
  - Knappar som inte passar i  
knapphållarplåten.....77
  - Stoppning .....78
- Stoppning som skydd mot slitage .....79
  - Stoppning av tjocka tyger .....80
- Sömnad av knappar .....81
  - Sömnad av knapp med fyra hål.....82
  - Sömnad av knapp med förstärkt knappfäste .....82
- Öglor .....82
- Sömnad för olika riktningar (raksöm och  
sicksack)..... 83
- Sömnad av blixtlås .....84
  - Centrert blixtlås.....84
  - Sidoblixtlås .....85



# VÄLJA EN NYTTOSÖM

## ■ Skärmbilder för sömval

Tryck på  för att visa föregående eller nästa sida.

### Raksömmar/kastsömmar/quiltning

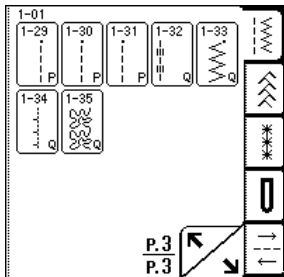
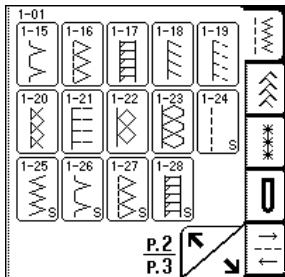
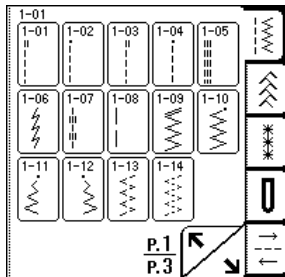

### Dekorative sömmar

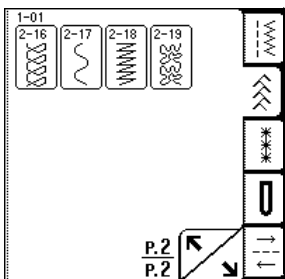
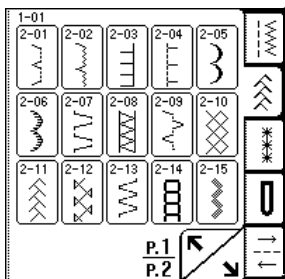

### Antika sömmar

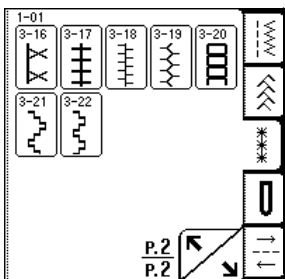
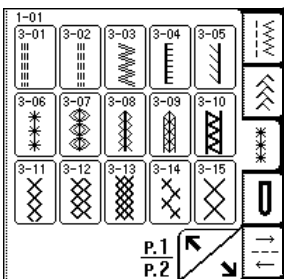

### Knapphål/träckelstyg

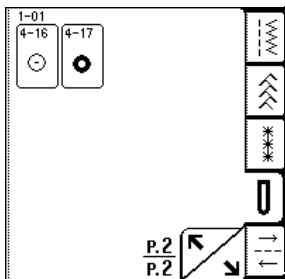
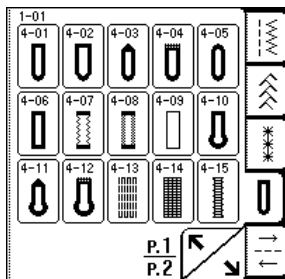

### Sömnad för olika riktningar

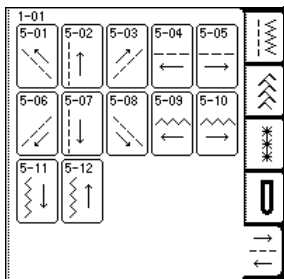

## Välja en söm

### 1 Slå på maskinen och tryck sedan lätt på displayen.

→ Beroende på inställningen väljs antingen "1-01 Raksöm (vänster)" eller "1-03 Raksöm (mitten)" automatiskt.

### 2 Tryck på för att visa en skärm med sömmarna i den valda kategorin, och välj sedan en söm.

\* Om en annan skärm visas, tryck på .

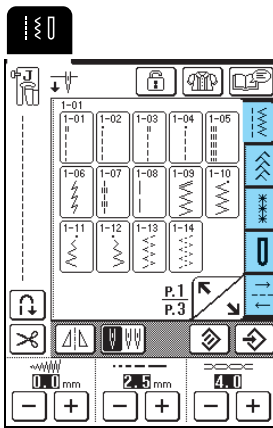



→ En bild av den valda sömmen visas under symbolen för lämplig pressarfot.



#### Anmärkning

Se "TABELL ÖVER SÖMINSTÄLLNINGAR" i slutet av denna bruksanvisning för mer information om sömmarna.

### ■ Använda knappen för spegelvändning

Tryck på  så att den visas som . En spegelvänd bild av vald söm skapas.

#### Obs!

Om  visas som  när en söm har valts (knapphål, sömnad för olika riktningar, etc.), kan en spegelvänd bild av den valda sömmen inte skapas.

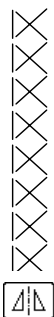

## Spara söminställningar

Denna maskin har förinställda standardinställningar för stygnbredd (sicksackbredd), stygnlängd, trådspänning, automatisk tråдавklippning, automatiska förstärkta stygn/backstygn, etc. Om du vill spara specifika inställningar för en söm för att kunna använda dem

senare kan du dock trycka på  när du har ändrat inställningarna för att spara de nya inställningarna för vald söm.

**Exempel:** Använda en stygnlängd på 2,0 mm för raksöm

### 1 Välj en raksöm.





#### Anmärkning

Standardinställningen för stygnlängd är 2,5 mm.

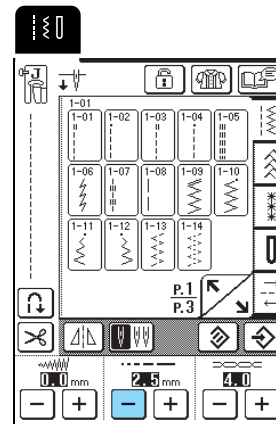
### 2 Ställ in stygnlängden på 2,0 mm.



### 3 Tryck på .

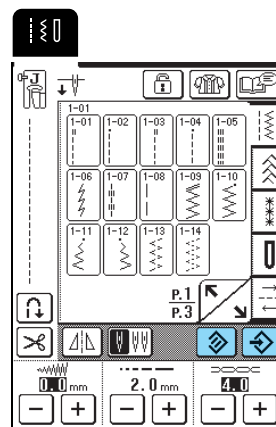

\* För att återställa vald söm till standardinställningen trycker du på , och sedan på .





3

Nyttosömmar

## Anmärkning

- Nästa gång du väljer samma raksöm är stygnlängden inställd på 2,0 mm.
- Alla söminställningar (stygnbredd (sicksackbredd), stygnlängd, trådspänning, automatisk trådvakklippning och automatiska förstärkta stygn/backstygn) sparas, inte bara den inställning som ändrats. När samma söm väljs visas de senast sparade inställningarna, även om maskinen har stängts av. Om inställningarna ändras igen och du trycker på , eller om du trycker på  för att återställa inställningen till standardinställningen, sparas inte de nya inställningarna om du inte trycker ännu en gång på .

## Använda knappen för sömnadsval

Om du trycker på  kan du även välja en nyttsöm efter önskad användning. Om du inte är säker på vilken söm du ska välja till din applikation eller när du vill ha information om hur man använder vissa sömmar, tryck på , välj lämplig söm för ditt arbete och följ sedan anvisningarna för att sy vald söm. Vi rekommenderar att nybörjare använder den här metoden för att välja sömmar.

**Exempel:** Visa information om kastsömmar

1 Tryck på .

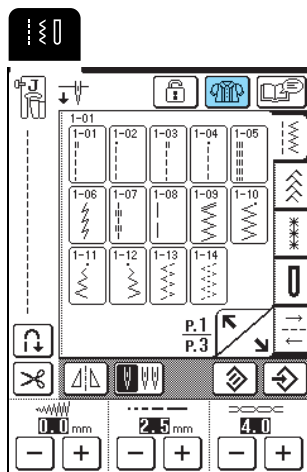

→ Skärmbilden med råd visas.

2 Tryck på .

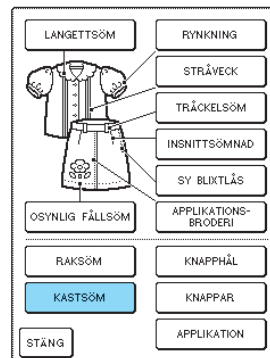

→ På skärmens övre del visas ett urval av kastsömmar tillsammans med förklaringar.

3 Läs beskrivningarna och välj sedan en lämplig söm.

\* Tryck på  eller  för att visa nästa sida.

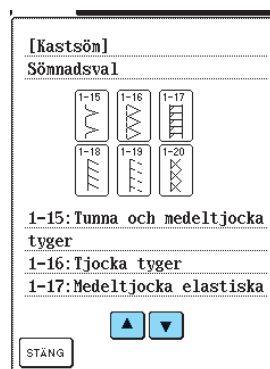

→ På skärmen visas anvisningar för att sy den valda sömmen.

4 Följ anvisningarna för att sy sömmen.

\* Tryck på  för att visa nästa sida.



5 Tryck på  när du har sytt klart.

## SY SÖMMARNA

## Raksömmar



Var noga med att använda pressarfoten "J" tillsammans med dubbelnålen (se sida 31).

Sömknapp	Sömnamn	Pressarfot	Användning	Stygnbredd [mm (tum)]		Stygnlängd [mm (tum)]		Dubbelnål
				Auto.	Manuell	Auto.	Manuell	
	Raksöm (vänster)		Allmän sömnad, rynkning, veckning m.m. Backstygn sys genom att trycka på knappen för "förstärkta stygn bakåt/framåt".	0,0 (0)	0,0 - 7,0 (0 - 1/4)	2,5 (3/32)	0,2 - 5,0 (1/64 - 3/16)	OK (J)
	Raksöm (vänster)		Allmän sömnad, rynkning, veckning m.m. Förstärkta stygn sys genom att trycka på knappen för "förstärkta stygn bakåt/framåt".	0,0 (0)	0,0 - 7,0 (0 - 1/4)	2,5 (3/32)	0,2 - 5,0 (1/64 - 3/16)	OK (J)
	Raksöm (mitten)		Allmän sömnad, rynkning, veckning m.m. Backstygn sys genom att trycka på knappen för "förstärkta stygn bakåt/framåt".	3,5 (1/8)	0,0 - 7,0 (0 - 1/4)	2,5 (3/32)	0,2 - 5,0 (1/64 - 3/16)	OK (J)
	Raksöm (mitten)		Allmän sömnad, rynkning, veckning m.m. Förstärkta stygn sys genom att trycka på knappen för "förstärkta stygn bakåt/framåt".	3,5 (1/8)	0,0 - 7,0 (0 - 1/4)	2,5 (3/32)	0,2 - 5,0 (1/64 - 3/16)	OK (J)
	Trestegs stretchraksöm		Allmän sömnad för förstärkning och dekorativ översöm	0,0 (0)	0,0 - 7,0 (0 - 1/4)	2,5 (3/32)	1,5 - 4,0 (1/16 - 3/16)	OK (J)
	Stretchraksöm		Stoppning, sömmar och dekorativa applikationer	1,0 (1/16)	1,0 - 3,0 (1/16 - 1/8)	2,5 (3/32)	1,0 - 4,0 (1/16 - 3/16)	OK (J)
	Dekorativ söm		Dekorativa sömmar, översöm	0,0 (0)	0,0 - 7,0 (0 - 1/4)	2,5 (3/32)	1,0 - 4,0 (1/16 - 3/16)	OK (J)
	Träckling		Träckling	0,0 (0)	0,0 - 7,0 (0 - 1/4)	20,0 (3/4)	5,0 - 30,0 (3/16 - 1-3/16)	NEJ



Nyttosömmar

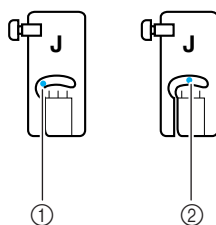

- ① Vänster nålläge
- ② Mittersta nålläget

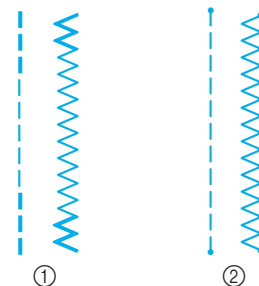

- ① Backstygn
- ② Förstärkt stygn

### Anmärkning

"■" i början av sömmen som visas på knappen anger att backstygn sys när du trycker på knappen för "förstärkta stygn bakåt/framåt". "•" i början av sömmen som visas på knappen anger att förstärkta stygn sys när du trycker på knappen för "förstärkta stygn bakåt/framåt".

**1** Välj en söm.

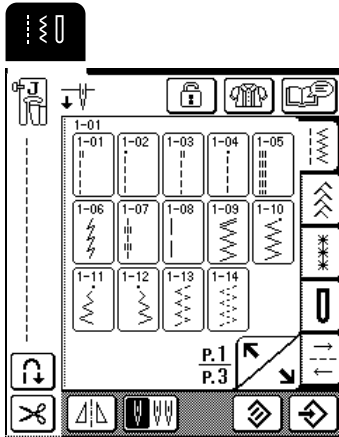

**2** Sätt på pressarfot "J".

**3** Håll i trådändarna och tyget med vänster hand och vrid handhjulet mot dig med höger hand för att sätta nålen i tyget på det ställe där sömmen ska börja.

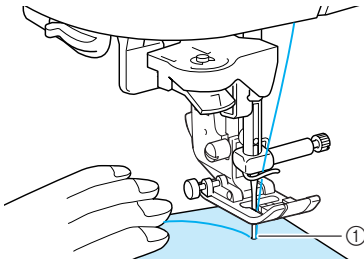

① Sömmens startläge

**4** Sänk ned pressarfotsspaken.

**5** Håll knappen för "förstärkta stygn bakåt/ framåt" intryckt för att sy backstygn (eller förstärkta stygn), och tryck sedan på "start/ stopp"-knappen för att börja sy långsamt.

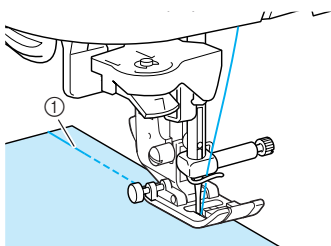

① Backstygn

**! VAR FÖRSIKTIG**

- Se till att nålen inte slår i träckelnålar eller andra föremål medan du syr. Tråden kan trassla till sig och nålen kan gå av och orsaka skador.

**6** Vid slutet av sömmen håller du knappen för "förstärkta stygn bakåt/framåt" intryckt för att sy backstygn (eller förstärkta stygn).

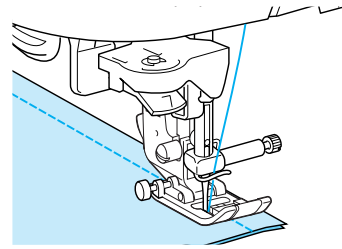

**7** Tryck på knappen för "trådkniv" för att klippa av trådarna.

- \* Om du väljer inställningen för automatisk tråдавklippning innan du syr, syr maskinen automatiskt backstygn (eller förstärkta stygn) i början av sömmen. Om du trycker på knappen för "förstärkta stygn bakåt/framåt" i slutet av sömmen, syr maskinen automatiskt backstygn (eller förstärkta stygn) och klipper av tråden.

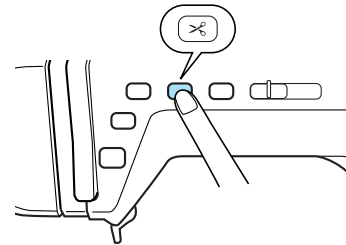

**■ Ändra nålläget (endast för sömmar som sys med vänstra eller mittersta nålläget)**

När du väljer sömmar som sys med det vänstra eller mittersta nålläget, kan du använda **-** och **+** på stygnbreddsdisplayen för att ändra nålens läge. Anpassa avståndet från pressarfotets vänstra kant till nålen efter stygnbredden och rikta under sömnaden in pressarfotskanten med tygkanten för en attraktiv avslutning.

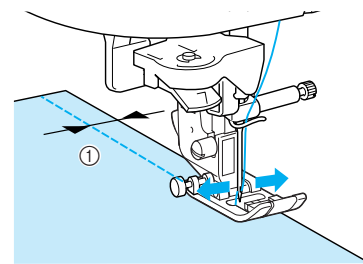

① Stygnbredd

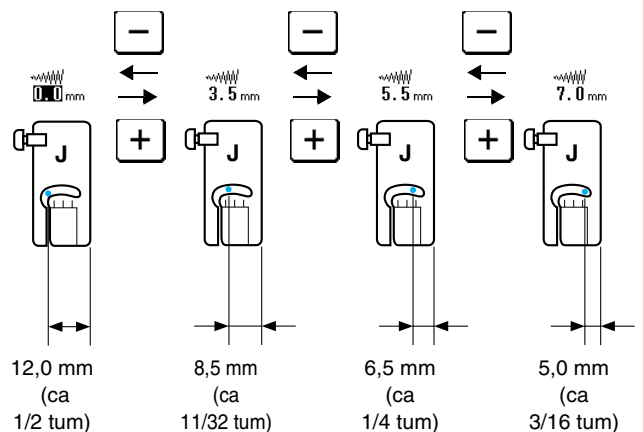

### Anmärkning

Ställ in bredden till 0 mm på skärmen för att få en standardsömsmån på 16 mm (ca 5/8 tum). Se till att kanten på tyget hamnar i linje med markeringen 16 mm (ca 5/8 tum) på stygnplåten medan du syr.

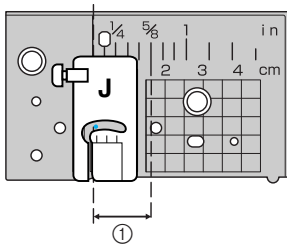

① 16 mm (ca 5/8 tum)

### Träckling

1 Tryck på , och sätt sedan på pressarfot "J".

2 Tryck på knappen för "förstärkta stygn bakåt/ framåt" för att sy förstärkta stygn i början av sömmen.

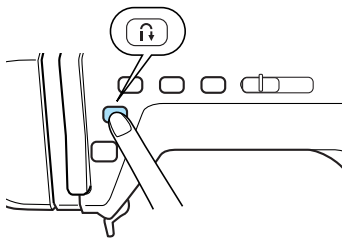

### Anmärkning

Stygnlängden kan ställas in på mellan 5 mm och 30 mm (ca 3/16 och 1-3/16 tum).

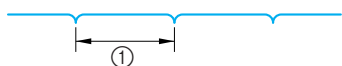

① Mellan 5 mm (ca 3/16 tum) och 30 mm (ca 1-3/16 tum)

3 Sy samtidigt som du varsamt styr tyget.

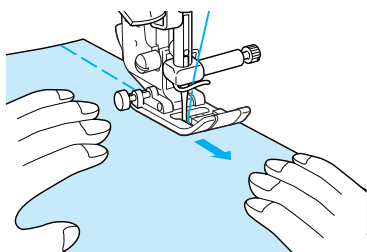

### Anmärkning

Detta är enkelt om fotpedalen används (se sida 39).

4 Avsluta träckelsömmen med förstärkta stygn.

## Insnittsömmar

1 Tryck på , och sätt sedan på pressarfot "J".

2 Tryck på knappen för "förstärkta stygn bakåt/ framåt" för att sy backstygn i början av sömmen, och sy sedan från den breda änden till andra änden utan att sträcka ut tyget.

\* Om du väljer inställningen för automatiska förstärkta stygn/backstygn innan du syr, sys backstygn i början av sömmen.

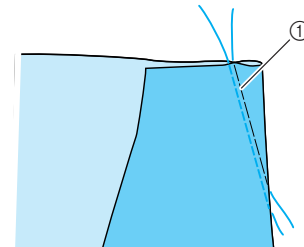

① Träckling

3 Undvik att sy backstygn i slutet av sömmen, dra ut 50 mm (ca 1-15/16 tum) av trådarna, klipp av dem och knyt sedan ihop de båda ändarna.

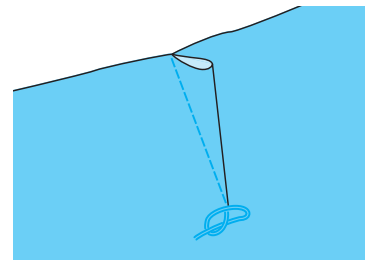

4 För in de båda trådändarna i vecket med en synål.

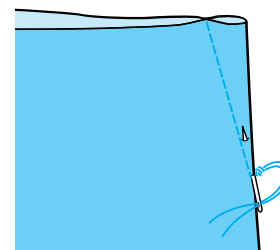

5 Pressa vecket på ena sidan.

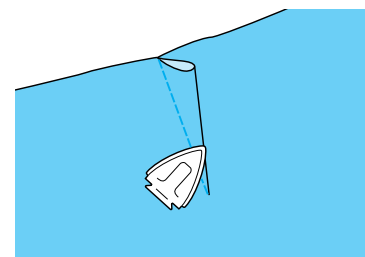

3

Nyttösömmar

## Rynkning

Sy rynkning på ärmar, i midjan på en rynkad kjol o.s.v.

- 1 Välj en raksöm och sätt sedan på pressarfot "J".

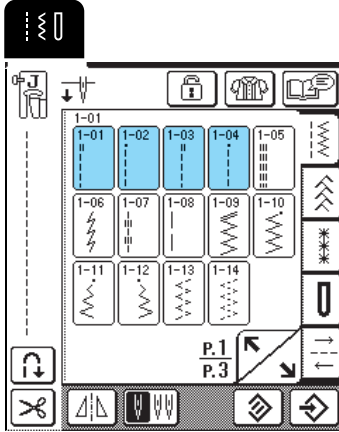

- 2 Ställ in stygnlängden på 4,0 mm (ca 3/16 tum) och trådspänningen på 2,0 (lägre spänning).



### Anmärkning

Om du trycker på  och sedan på  ställs stygnlängden automatiskt in på 4,0 mm (ca 3/16 tum) och trådspänningen ställs automatiskt in på 2,0.

- 3 Dra ut 50 mm (ca 1-15/16 tum) av både över- och undertråden (se "Dra upp undertråden" på sida 27).

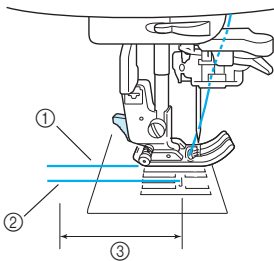

- 1 Övertråd
- 2 Undertråd
- 3 50 mm (ca 1-15/16 tum)

- 4 Sy en rad raksöm längs sömlinjens båda sidor, dra ut 50 mm (1-15/16 tum) av över- och undertråden, och klipp sedan av trådarna.

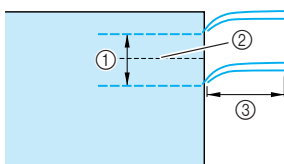

- 1 10 till 15 mm (ca 3/8 till 9/16 tum)
- 2 Sömlinje
- 3 50 mm (ca 1-15/16 tum)

- 5 Dra i undertrådarna för att skapa önskad mängd rynkor och knyt därefter trådarna.

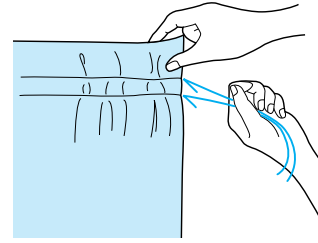

- 6 Släta ut rynkorna genom att pressa dem med ett strykjärn.

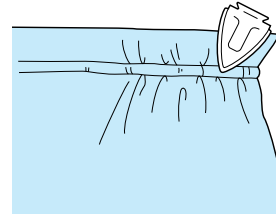

- 7 Sy längs sömlinjen och ta sedan bort träcklingen.

## Fällsömmar

Använd fällsömmar för att förstärka sömmar och avsluta kanter snyggt.

- 1 Tryck på , och sätt sedan på pressarfot "J".
- 2 Vänd de två tygbitarnas rätsidor mot varandra, sy sömlinjen och klipp sedan av halva sömsmånen på den sida där fällsömmen kommer att ligga.

\* Om du väljer inställningarna för automatiska förstärkta stygn/backstygn och automatisk trådavklippning innan du syr sys backstygn automatiskt i början och slutet av sömmen, och tråden klipps av.

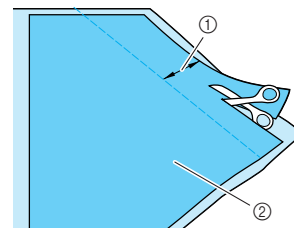

- 1 Ca 12 mm (ca 1/2 tum)
- 2 Tygets avigsida

- 3 Bred ut tyget längs sömlinjen.

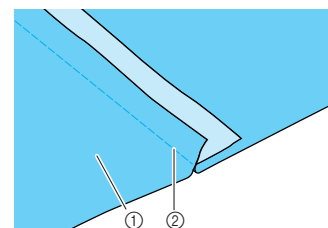

- 1 Tygets avigsida
- 2 Sömlinje

- 4** Lägg de båda sömsmånerna mot den korta (klippta) sömsmånsidan och pressa dem plana med ett strykjärn.

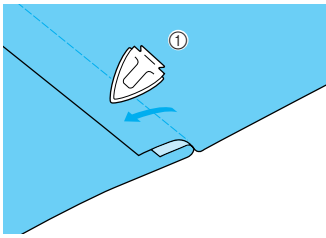

① Tygets avigsida

- 5** Vik den långa sömsmånen runt den korta och sy sedan längs kanten på vecket.

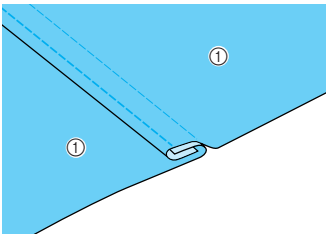

① Tygets avigsida

Färdig fällsöm

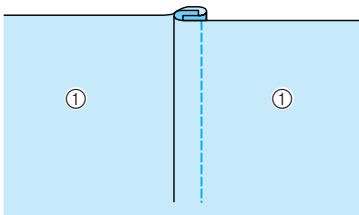

① Tygets rätsida

## Veckning

Använd veckning för att dekorera blusar.

- 1** Gör markeringar för veckens placering på tygets avigsida.

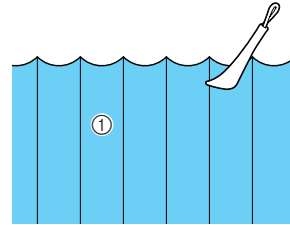

① Tygets avigsida

- 2** Vänd på tyget och pressa sedan bara vecken med strykjärnets spets.

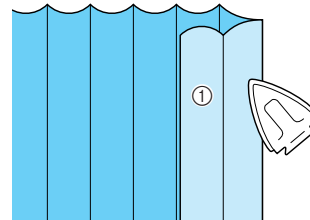

① Tygets rätsida

- 3** Tryck på  och sätt sedan på pressarfot "1".

- 4** Fäst stiftet på höger sida av pressarfot "1" på pressarfotshållaren och sy sedan längs vecken.

\* Om du väljer inställningarna för automatiska förstärkta stygn/backstygn och automatisk trådavklippning innan du syr sys backstygn automatiskt i början och slutet av sömmen, och tråden klipps av.

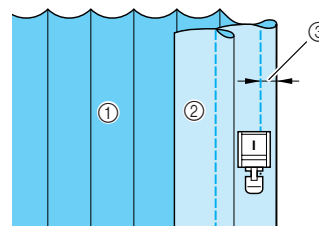

① Tygets avigsida  
② Tygets rätsida  
③ Veckningens bredd

- 5** Stryk vecken i samma riktning.

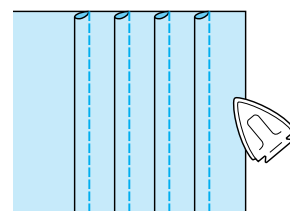

3

Nyttosömmar



## Sicksack

Sicksack är till stor hjälp vid ett antal olika användningsområden, t.ex. när man syr kastsömmar, applikationer och lapptäcksarbeten.

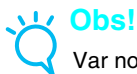

Var noga med att använda pressarfoten "J" tillsammans med dubbelnålen (se sida 31).

Sömknapp	Sömnamn	Pressarfot	Användning	Stygnbredd [mm (tum)]		Stygnlängd [mm (tum)]		Dubbelnål
				Auto	Manuell	Auto	Manuell	
	Sicksack (mitten)		För kastsöm, stoppning. Du syr backstyg genom att trycka på knappen för "förstärkta stygn bakåt/framåt".	3,5 (1/8)	0,0 - 7,0 (0 - 1/4)	1,4 (1/16)	0,0 - 4,0 (0 - 3/16)	OK (J)
	Sicksack (mitten)		För kastsöm, stoppning. Förstärkta stygn sys genom att trycka på knappen för "förstärkta stygn bakåt/framåt".	3,5 (1/8)	0,0 - 7,0 (0 - 1/4)	1,4 (1/16)	0,0 - 4,0 (0 - 3/16)	OK (J)
	Sicksack (höger)		Starta från höger nålläge, sicksack åt vänster.	3,5 (1/8)	2,5 - 5,0 (3/32 - 3/16)	1,4 (1/16)	0,3 - 4,0 (1/64 - 3/16)	OK (J)
	Sicksack (vänster)		Starta från vänster nålläge, sicksack åt höger.	3,5 (1/8)	2,5 - 5,0 (3/32 - 3/16)	1,4 (1/16)	0,3 - 4,0 (1/64 - 3/16)	OK (J)

### 1 Välj en söm och sätt sedan på pressarfot "J".

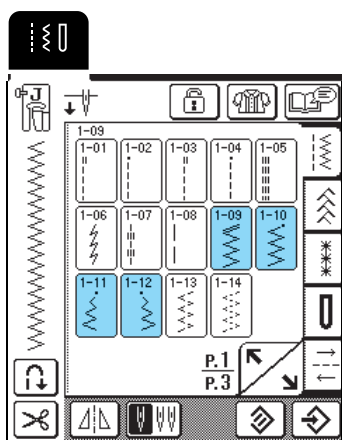

### Anmärkning

"#" i början av sömmen som visas på knappen anger att backstyg sys när du trycker på knappen för "förstärkta stygn bakåt/framåt". "·" i början av sömmen som visas på knappen anger att förstärkta stygn sys när du trycker på knappen för "förstärkta stygn bakåt/framåt".

### ■ Kastsömmar

Sy med nålens nedgångsläge en aning utanför kanten på tyget.

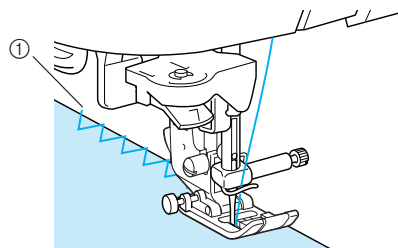

① Nålens nedgångsläge

### ■ Applikationer

Fäst applikationen med en självhäftande spray eller med träckelstyg och sy sedan längs kanten på applikationen, med nålens nedgångsläge en aning utanför kanten på tyget.

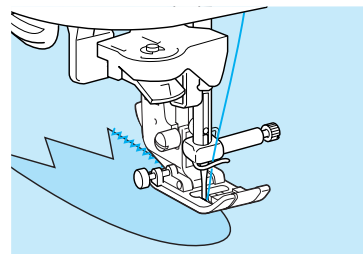

## ■ Lapptäcksarbete ("Crazy Quilt")

Vik in önskad bredd på en tygbit, placera den över en annan tygbit och sy sedan ihop de två tygbitarna så att sömmen sammanfogar de båda bitarna.

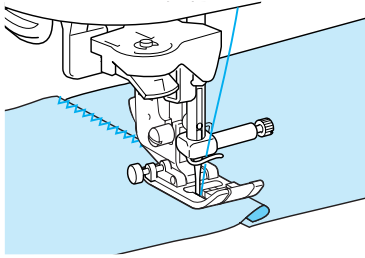

## ■ Sy runt hörn

Minska stygnlängden för att få ett finare stygn. Sy långsamt, se till att sömmarna är parallella med tygkanten och styr tyget runt hörnet.

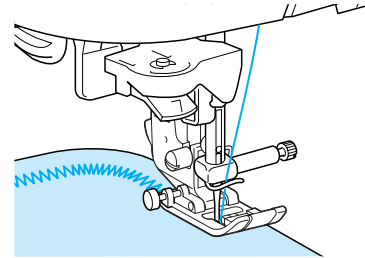

## Elastisk sicksack

Använd elastisk sicksack vid ett antal olika användningsområden, t.ex. vid sömnad av kastsömmar, fastsömnad av tejp och stoppling.

Sömknapp	Sömnamn	Pressarfot	Användning	Stygnbredd [mm (tum)]		Stygnlängd [mm (tum)]		Dubbelnål
				Auto	Manuell	Auto	Manuell	
	<b>Tvåstegs elastisk sicksack</b>		Kastsömmar (medeltjocka och elastiska tyger), tejp och elastiskt material	<b>5,0</b> (3/16)	1,5 - 7,0 (1/16 - 1/4)	<b>1,0</b> (1/16)	0,2 - 4,0 (1/64 - 1/16)	OK (J)
	<b>Trestegs elastisk sicksack</b>		Kastsömmar (medeltjocka, tjocka och elastiska tyger), tejp och elastiskt material	<b>5,0</b> (3/16)	1,5 - 7,0 (1/16 - 1/4)	<b>1,0</b> (1/16)	0,2 - 4,0 (1/64 - 1/16)	OK (J)

### 1 Välj en söm och sätt sedan på pressarfot "J".

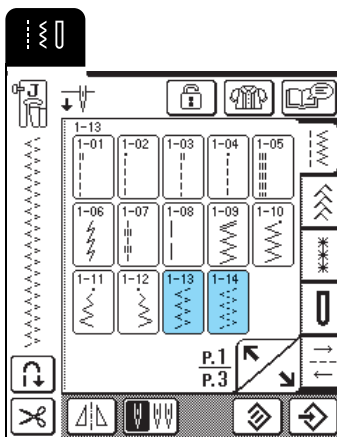

## ■ Fastsömnad av tejp

Sträck ut tejpens så att den blir platt. Sy fast tejpens på tyget medan du sträcker ut det.

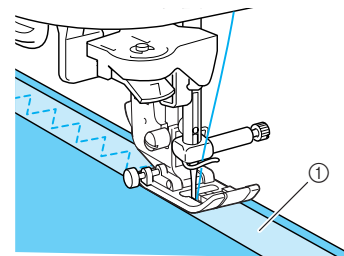

① Elastisk tejp

## ■ Kastsömmar

Den här sömmen kan användas för att sy kastsöm på kanten till elastiska tyger. Sy med nålens nedgångsläge en aning utanför kanten på tyget.

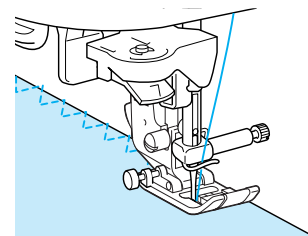

3







Nyttosömmar

## Kastsömmar

Sy kastsömmar i början och slutet av sömmar på kjolar och långbyxor, och i början och slutet av alla tillskräningskanter.

Använd pressarfot "G" eller "J" eller tillskränningstillsatsen, beroende på den söm du väljer.

### ■ Kastsöm med pressarfot "G"

Sömknapp	Sömnamn	Pressarfot	Användning	Stygnbredd [mm (tum)]		Stygnlängd* [mm (tum)]		Dubbelnål
				Auto	Manuell	Auto	Manuell	
	Kastsöm		Stopning av lätta och medeltjocka tyger	<b>3,5</b> (1/8)	2,5 - 5,0 (3/32 - 3/16)	<b>2,0</b> (1/16)	1,0 - 4,0 (1/16 - 3/16)	NEJ
	Kastsöm		Stopning av tjocka tyger	<b>5,0</b> (3/16)	2,5 - 5,0 (3/32 - 3/16)	<b>2,5</b> (3/32)	1,0 - 4,0 (1/16 - 3/16)	NEJ
	Kastsöm		Stopning av medeltjocka och tjocka tyger samt tyger som fransas lätt eller dekorativa sömmar.	<b>5,0</b> (3/16)	3,5 - 5,0 (1/8 - 3/16)	<b>2,5</b> (3/32)	1,0 - 4,0 (1/16 - 3/16)	NEJ

1 Välj en söm och sätt sedan på pressarfot "G".

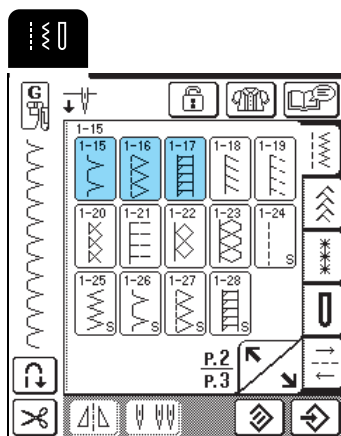

2 Sänk pressarfoten så att pressarfotsledaren ligger tätt intill kanten på tyget.

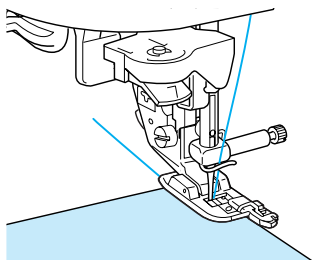

3 Sy längs pressarfotsledaren.

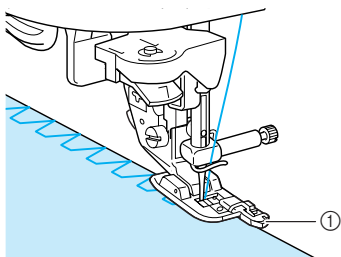

① Pressarfotsledare





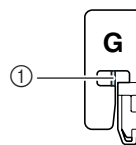

### ⚠ VAR FÖRSIKTIG

- När du har justerat stygnbredden vrider du handhjulet mot dig för hand och kontrollerar att nålen inte rör vid pressarfoten. Om nålen slår i pressarfoten, kan nålen böjas eller gå av och orsaka skador.



- ① Nålen får inte röra vid
- Om pressarfoten är i det högsta läget kan nålen slå i pressarfoten.

## ■ Kastsöm med pressarfot "J"

Sömknapp	Sömnamn	Pressarfot	Användning	Stygnbredd [mm (tum)]		Stygnlängd [mm (tum)]		Dubbelnål
				Auto.	Manuell	Auto.	Manuell	
1-18	Kastsöm		Stoppning av elastiska tyger	5,0 (3/16)	0,0 - 7,0 (0 - 9/32)	2,5 (3/32)	0,5 - 4,0 (1/32 - 3/16)	OK (J)
1-19	Kastsöm		Stoppning av medeltjocka, elastiska tyger och tjocka tyger, dekorativa sömmar	5,0 (3/16)	0,0 - 7,0 (0 - 9/32)	2,5 (3/32)	0,5 - 4,0 (1/32 - 3/16)	OK (J)
1-20	Kastsöm		Stoppning av elastiska tyger eller dekorativa sömmar	4,0 (3/16)	0,0 - 7,0 (0 - 1/4)	4,0 (3/16)	1,0 - 4,0 (1/16 - 3/16)	OK (J)
1-21	Kastsöm		Elastisk söm	5,0 (3/16)	0,0 - 7,0 (0 - 1/4)	4,0 (3/16)	1,0 - 4,0 (1/16 - 3/16)	NEJ
1-22	Enkel rutersöm		Stoppning och sammanfogning av elastiskt material	6,0 (15/64)	1,0 - 7,0 (1/16 - 1/4)	3,0 (1/8)	1,0 - 4,0 (1/16 - 3/16)	OK (J)
1-23	Enkel rutersöm		Stoppning av elastiska tyger	6,0 (15/64)	1,0 - 7,0 (1/16 - 1/4)	1,8 (1/16)	1,0 - 4,0 (1/16 - 3/16)	OK (J)

### 1 Välj en söm och sätt sedan på pressarfot "J".

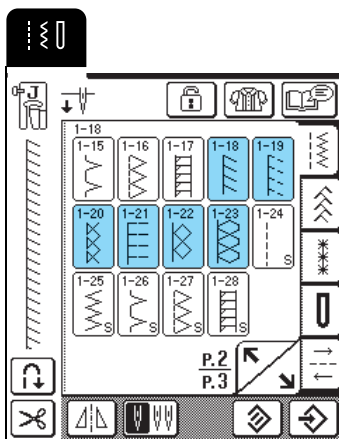

### 2 Sy med nålens nedgångsläge en aning utanför kanten på tyget.



#### Anmärkning

Minska pressarfotstrycket för att uppnå bästa resultat när du syr i elastiskt tyg.

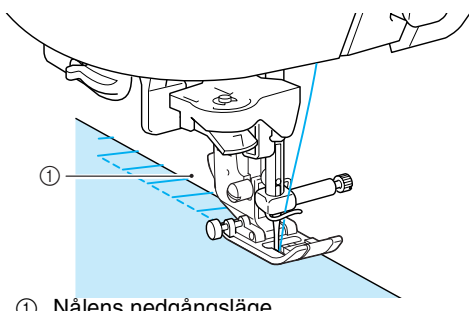

① Nålens nedgångsläge



3

Nyttosömmar

## ■ Sy kastsömmar med tillskäraren

Med hjälp av tillskäraren kan du sy kastsömmar medan tyget skärs till.











### ! VAR FÖRSIKTIG

- Var noga med att bara använda en av sömmarna i listan nedan. Om du använder en annan söm, kan nålen slå i pressarfoten och gå av och kanske orsaka skador.



#### Anmärkning

Trä nålen manuellt när du använder tillskäraren, eller sätt på tillskäraren först efter att du har trätt nålen med hjälp av nålträdaren.

Söm	Sömnamn	Pressarfot	Användning	Stygnbredd [mm (tum)]		Stygnlängd [mm (tum)]		Dubbelnål
				Auto.	Manuell	Auto.	Manuell	
	Med tillskärning		Raksöm under tillskärning	0,0 (0)	0,0 - 2,5 (0 - 3/32)	2,5 (3/32)	0,2 - 5,0 (1/64 - 3/16)	NEJ
	Med tillskärning		Sicksack under tillskärning	3,5 (1/8)	3,5 - 5,0 (1/8 - 3/16)	1,4 (1/16)	0,0 - 4,0 (0 - 3/16)	NEJ
	Med tillskärning		Kastsöm under tillskärning	3,5 (1/8)	3,5 - 5,0 (1/8 - 3/16)	2,0 (1/16)	1,0 - 4,0 (1/16 - 3/16)	NEJ
	Med tillskärning		Kastsöm under tillskärning	5,0 (3/16)	3,5 - 5,0 (1/8 - 3/16)	2,5 (3/32)	1,0 - 4,0 (1/16 - 3/16)	NEJ
	Med tillskärning		Kastsöm under tillskärning	5,0 (3/16)	3,5 - 5,0 (1/8 - 3/16)	2,5 (3/32)	1,0 - 4,0 (1/16 - 3/16)	NEJ

- 1 Följ stegen på sida 33 för att ta bort pressarfoten.
- 2 Placera gaffeln på tillskärarens manöverspak på nåklämsskruven.

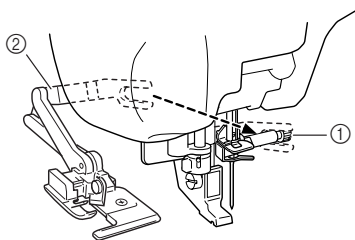

- 1 Nåklämsskruv
- 2 Manöverspak



#### Anmärkning

Kontrollera att manöverspakens gaffel sitter ordentligt på nåklämsskruven.

- 3 Placera tillskäraren så att stiftet på tillskäraren ligger i linje med skåran i pressarfotshållaren, och sänk sedan långsamt ned pressarfoten.

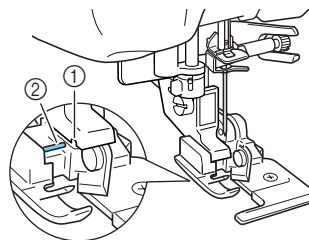

- 1 Skåra i pressarfotshållaren
- 2 Stift

→ Tillskäraren är på plats.

#### 4 Välj en söm.

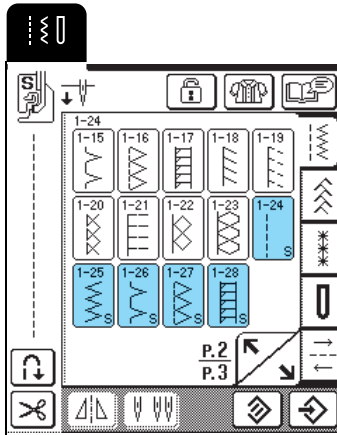

#### 5 Klipp en sträcka på ca 20 mm (ca 3/4 tum) i tyget.

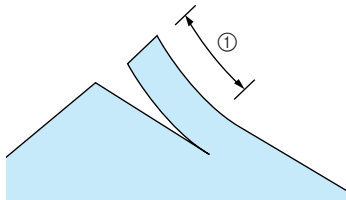

① 20 mm (ca 3/4 tum)

#### 6 Placera tyget så att klippets högra sida befinner sig ovanpå ledarplåten och klippets vänstra sida befinner sig under pressarfoten.

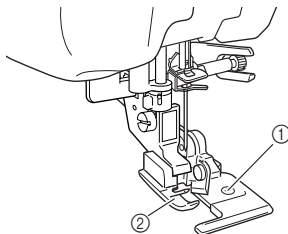

- ① Ledarplåt (undre kniv)
- ② Pressarfot

#### 7 Trä nålen manuellt och dra ut en lång bit av övertråden. För den under pressarfoten och dra ut den i den riktning som tyget matas.

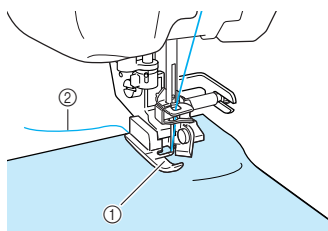

- ① Pressarfot
- ② Övertråd

#### 8 Börja sy.

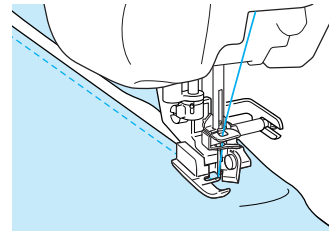

→ En sömsmån skärs till medan du syr sömmen.

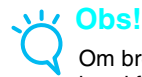

#### Obs!

Om bredden har justerats vrid du på handhjulet för hand för att kontrollera att nålen inte rör vid tillskäraren. Om nålen rör vid tillskäraren kan det medföra att nålen går av.

#### ■ Använda tillskäraren medan man syr raksömmar

Sömmarginalen ska vara ca 5 mm (ca 3/16 tum).

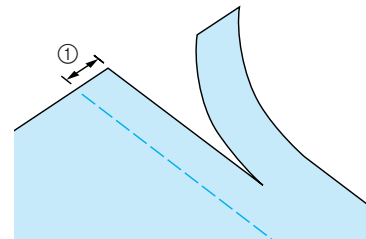

① Sömmarginal



#### Anmärkning

- Tyget klipps inte om hela tyget endast har spridits ut under pressarfotens ledarplåt. Placera tyget enligt anvisningarna i steg 6 i det tidigare avsnittet, och börja sy.

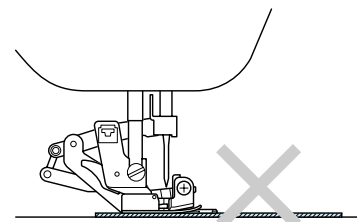

- Ett lager denim (13 oz. (370 g)) kan klippas.
- Rengör tillskäraren efter användning för att undvika att damm och trådändar samlas på den.
- Smörj tillskärarens egg med lite olja vid behov.



3

Nyttosömmar

## Quiltning

Med den här maskinen kan du snabbt och enkelt göra vackra lapptäcken. När du gör lapptäcken är det bekvämt att använda pressarfotslyftaren och fotpedalen så att du har händerna fria till andra saker (se "Använda fotpedalen" på sida 39 och/eller se "Använda den knästyrda pressarfotslyftaren" på sida 40).

Mönster med "P" eller "Q" i det nedre högra hörnet av knappen är avsedda för quiltning.

Sömknapp	Sömnamn	Pressarfot	Användning	Stygnbredd [mm (tum)]		Stygnlängd [mm (tum)]		Dubbelnål kan användas
				Auto.	Manuell	Auto.	Manuell	
	Lapptäckssöm (höger)		Sammanfogning av lappar, lapptäcksarbeten 6,5 mm (ca 1/4 tum) höger sömsmån	5,5 (7/32)	0,0 - 7,0 (0 - 1/4)	2,0 (1/16)	0,2 - 5,0 (1/64 - 3/16)	NEJ
	Lapptäckssöm (mitten)		Sammanfogning av lappar, lapptäcksarbeten	—	—	2,0 (1/16)	0,2 - 5,0 (1/64 - 3/16)	NEJ
	Lapptäckssöm (vänster)		Sammanfogning av lappar, lapptäcksarbeten 6,5 mm (ca 1/4 tum) vänster sömsmån	1,5 (1/16)	0,0 - 7,0 (0 - 1/4)	2,0 (1/16)	0,2 - 5,0 (1/64 - 3/16)	NEJ
	Handsydd quiltning		Quiltningssöm som ser ut som handsydd	0,0 (0)	0,0 - 7,0 (0 - 1/4)	2,5 (3/32)	1,0 - 4,0 (1/16 - 3/16)	NEJ
	Sicksack applikationsbroderi		Sicksack för quiltning och för sömnad på applikationsbroderier	3,5 (1/8)	0,0 - 7,0 (0 - 1/4)	1,4 (1/16)	0,0 - 4,0 (0 - 3/16)	NEJ
	Applikationsbroderi		Quiltning av osynliga applikationer eller bindsöm	1,5 (1/16)	0,5 - 5,0 (1/64 - 3/16)	1,8 (1/16)	1,0 - 4,0 (1/16 - 3/16)	NEJ
	Lapptäcksarbeten		Bakgrundsquiltning	7,0 (1/4)	1,0 - 7,0 (1/16 - 1/4)	1,6 (1/16)	1,0 - 4,0 (1/16 - 3/16)	NEJ

### Sammanfogning

Att sy ihop två tygstycken kallas att "sammanfoga". När du klipper till lappar till ett lapptäcke, var noga med att få en sömsmån på 6,5 mm (ca 1/4 tum).



#### Anmärkning

Justera stygnbredden för att ändra nålläget om du vill ändra bredden på sömsmånen.

- Tryck på eller , och sätt sedan på pressarfot "J".

- Sy med tygets kant i linje med pressarfotens sida.

Stygnbredd när har valts

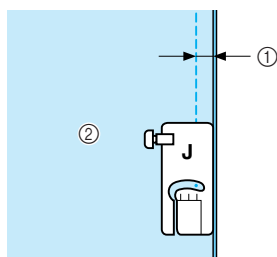

- 6,5 mm (ca 1/4 tum)
- I linje med pressarfotens högra sida.

Stygnbredd när har valts

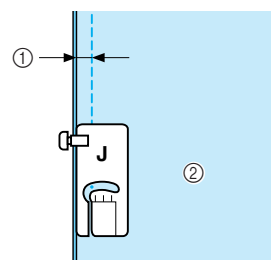

- 6,5 mm (ca 1/4 tum)
- I linje med pressarfotens vänstra sida.



#### Anmärkning

- Stygnbredden avser nålläget, inte bredden på sömsmånen.
- Tryck på eller för att ändra nålläget i breddisplayen.
- När stygnlängd och nålläge har ställts in efter behov kan inställningarna sparas (se sida 49).

## ■ Quiltning

Matelassering går till så att man tar lapptäckets ovansida och syr ihop det med vaddering och en baksida. Du kan sy lapptäcket med gångfoten för att hindra lapptäckets ovansida, vaddering och undersida från att glida. Gångfoten har en uppsättning matare som rör sig tillsammans med matarna i stygnplåten under sömnad.

**1** Följ stegen på sida 33 för att ta bort pressarfoten.

**2** Lossa pressarfotsskruven och ta bort pressarfotshållaren.

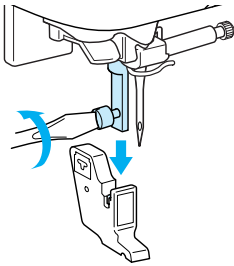

**3** Ställ in gångfotens manöverspak så att nålklämsskruven placeras i gaffeln och placera gångfoten på pressarfotsstången.

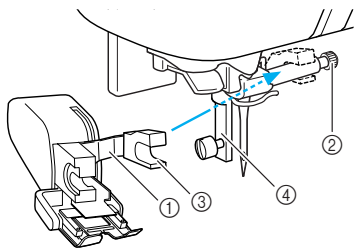

- ① Manöverspak
- ② Nålklämsskruv
- ③ Gaffel
- ④ Pressarfotsstång

**4** Sänk ned pressarfotsspaken. Dra åt skruven ordentligt med skruvmejseln.

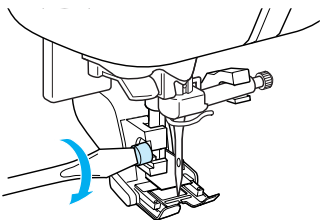

**5** Placera en hand på vardera sidan om pressarfoten för att hålla tyget stilla medan du syr.



### Anmärkning

- Sy i låg eller medelhög hastighet.
- Backa inte och använd inte sömmar som kräver matning från sidan eller bakifrån.
- Kontrollera alltid att lapptäcksytan är ordentligt träcklad innan du börjar sy. Det finns speciella symaskinsnålar och -trådar som är avsedda för quiltning i fackhandeln.

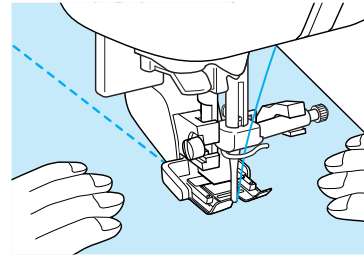

## ■ Applikationer

Sömmen smälter in om osynlig nylontråd används som övertråd.

**1** Rita mönstret på applikationstyget och klipp sedan runt det.

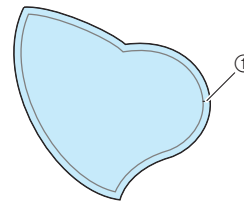

① Sömsmån: 3 till 5 mm

**2** Klipp ut en bit tjockt papper eller styvnadsmaterial i samma storlek som den färdiga applikationen, placera den på baksidan av applikationen och vik sedan över sömsmånen med ett strykjärn.

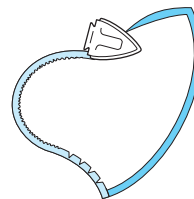

**3** Vänd på applikationen och fäst styvnadsmaterialet med träckelnålar eller träckla fast det.

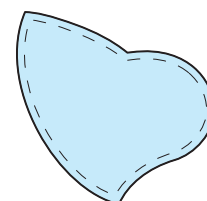

**4** Tryck på , och sätt sedan på pressarfot "J".



3

Nyttosömmar



- 5** Kontrollera nålens nedgångsläge, och sy sedan längs applikationens kant med nålens nedgångsläge en aning utanför kanten på tyget.

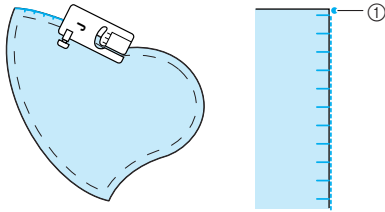



① Nålens nedgångsläge

## ⚠ VAR FÖRSIKTIG

- Var noga med att nålen inte slår i träckelnålar medan du syr. Om nålen slår i en knappnål kan den gå av och orsaka skador.

### ■ Satinsömmar

Använd fotpedalen när du ska sy satängsömmar. Om du ställer in hastighetsreglaget på att kontrollera stygnbredden kan du göra små ändringar av stygnbredden medan du syr.

- 1** Anslut fotpedalen (se sida 39).
- 2** Tryck på , och sätt sedan på pressarfot "J".
- 3** Tryck på  på längddisplayen för att minska stygnlängden.



### Anmärkning

En stygnlängd på mellan 0,3 och 0,5 mm (ca 1/64 och 1/32 tum) passar bäst för satinsömmar, även om storleken varierar beroende på typ av tyg och trådens tjocklek.

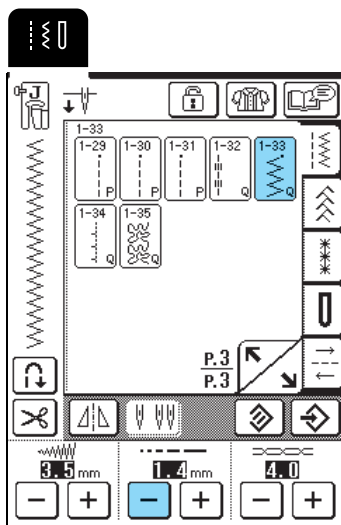

- 4** Tryck på .

\* Ändra omkopplaren för hastighetsval till en omkopplare för stygnbredd.

- 5** Ställ in "WIDTH CONTROL" ("BREDDSTYRNING") på "ON" ("PÅ"). Hastigheten justeras med hjälp av fotpedalen.

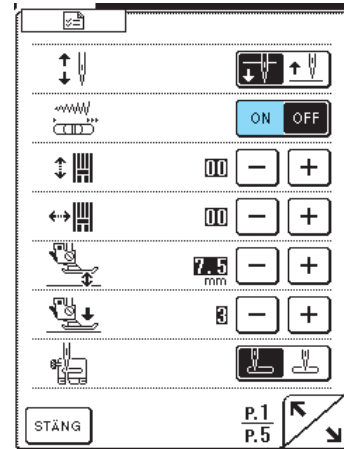

- 6** Tryck på .

- 7** Använd omkopplaren för hastighetsval för att justera stygnbredden medan du syr.



### Anmärkning

- Skjut omkopplaren till vänster för att minska bredden. Skjut omkopplaren till höger för att öka bredden.
- Stygnbredden kan justeras lika mycket åt båda håll från nålläget i mitten.

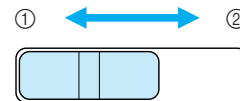

- ① Smalare
- ② Bredare



- 8** Ställ in "WIDTH CONTROL" ("BREDDSTYRNING") på "OFF" ("AV") igen när du har sytt klart.

## ■ Quiltning i friarmsläge

Vid quiltning i friarmsläge, kan matarna sänkas ned (med matarlägesomkopplaren) så att tyget kan flyttas fritt i valfri riktning.

Du måste använda quiltningsfoten vid quiltning i friarmsläge.

Vi rekommenderar att du använder fotpedalen och syr i en jämn hastighet.

### Anmärkning

För att få en välbalanserad söm kan det vara nödvändigt att minska övertrådens spänning (se sida 43) eller minska pressarfotstrycket på skärmbilden för inställningar (se sida 20). Prova på en stuvbit.

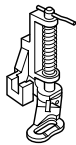

- 1 Välj .
- 2 Ta bort pressarfotshållaren (se sida 63).
- 3 Placera quiltningsfoten i linje med den nedre, vänstra delen av tryckstängan.

### Anmärkning

Stiftet på quiltningsfoten ska placeras över nåklämsskruven.

- 4 Håll quiltningsfoten på plats med höger hand och dra åt skruven som håller pressarfotshållaren med skruvmejseln i vänster hand.

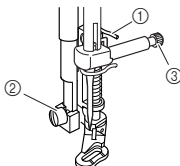

- ① Quiltningens stift
- ② Pressarfotshållarens skruv
- ③ Nåklämsskruv

## VAR FÖRSIKTIG

- Var noga med att dra åt skruvarna ordentligt med skruvmejseln. I annat fall kan nålen slå i pressarfoten så att nålen böjs eller bryts av.

- 5 Sänk ned matarlägesomkopplaren som sitter längst ned på maskinens baksida för att .

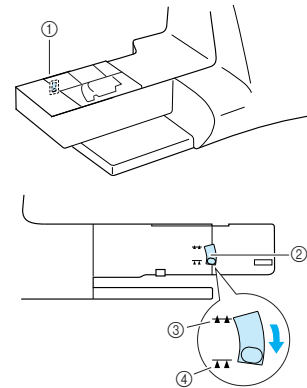

- ① Maskinens baksida
- ② Matarlägesomkopplare (sedd från maskinens baksida)
- ③ Upp
- ④ Ned

- 6 Använd båda händerna för att sträcka ut tyget och flytta sedan tyget i en jämn takt för att sy jämna stygn med en längd på ca 2,0 - 2,5 mm (ca 1/16 - 3/32 tum).

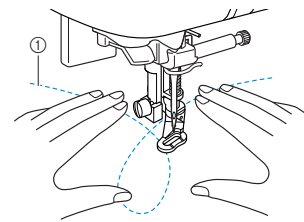

- ① Söm

→ Förstärkta stygn sys i början och i slutet av sömmen.

- 7 Höj upp matarlägesomkopplaren  för att höja matarna när du har sytt klart. Återställ maskinen till normal inställning.

### Anmärkning

Matarlägesomkopplaren befinner sig normalt i det övre läget.







3

Nyttosömmar

## Osynliga fällsömmar

Välj en osynlig fällsöm när du ska sy fällor eller manschetter på klänningar, blusar, byxor och skjortor.

Sömknapp	Sömnamn	Pressarfot	Användning	Stygnbredd [mm (tum)]		Stygnlängd [mm (tum)]		Dubbelnål
				Auto	Manuell	Auto	Manuell	
	Osynlig fällsöm		Uppläggning av stickade tyger	00	3 ← -- → 3	2,0 (1/16)	1,0 - 3,5 (1/16 - 1/8)	NEJ
	Osynlig fällsöm		Uppläggning av elastiska tyger	00	3 ← -- → 3	2,0 (1/16)	1,0 - 3,5 (1/16 - 1/8)	NEJ

### 1 Välj en söm.



#### Anmärkning

Minska pressarfotstrycket för att uppnå bästa resultat när du syr i elastiskt tyg.

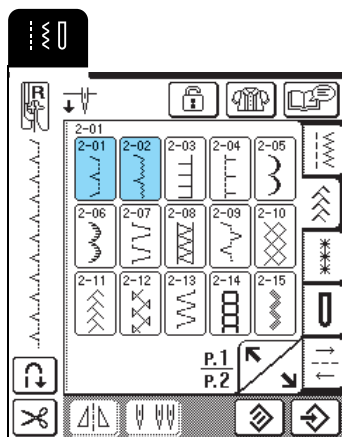

### 2 Placera tyget med avigsidan upp, och vik och träckla det som bilden visar.

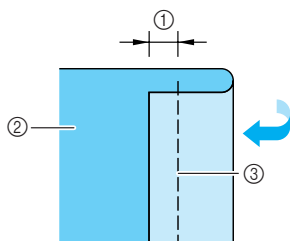

- ① 5 mm
- ② Tygets avigsida
- ③ Träckling

### 3 Vik tyget igen, som bilden visar.

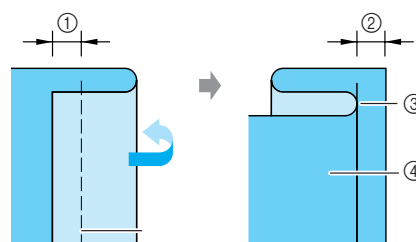

- ① 5 mm
- ② 5 mm
- ③ Träckling
- ④ Tygets avigsida

### 4 Sätt på pressarfot "R", och sänk sedan pressarfoten så att pressarfotsledaren ligger tätt intill tygets veck.

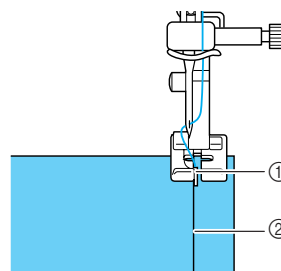

- ① Pressarfotsledare
- ② Veck

### 5 Sy och se till att tygets veck ligger kvar mot pressarfotsledaren.

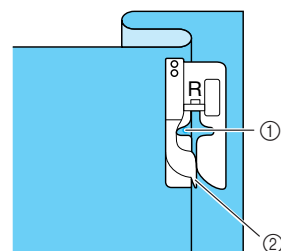

- ① Nålläge
- ② Pressarfotsledare

## 6 Ta bort träcklingen och vänd sedan på tyget.

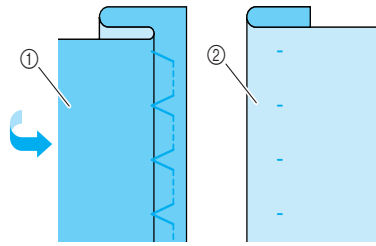

- ① Tygets avigsida
- ② Tygets rätsida

### Anmärkning

Osynlig fållsöm kan inte sys om nålen inte når vecket på vänster sida. Om nålen går för långt in på vecket kan tyget dock inte vecklas ut och för stor bit av sömmen syns på tygets rätsida, vilket ger ett fullt resultat. Följ instruktionerna nedan för att lösa eventuella problem som du kan råka ut för.

### ■ Om nålen inte når vecket

Tryck på **-** i breddisplayen så att nålen precis når vecket.

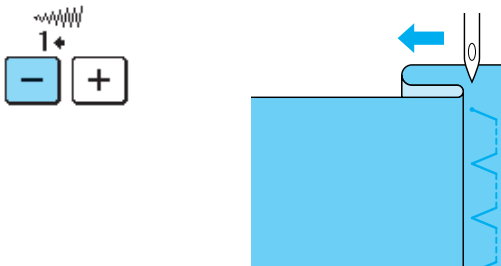

### ■ Om nålen går för långt in på vecket

Tryck på **+** i bredddisplayen så att nålen precis når vecket.

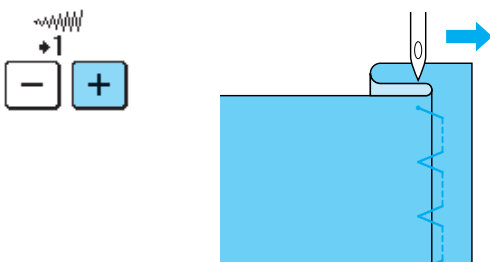

## Applikationer

- 1 Använd en självhäftande spray eller träckelstygn för att fästa applikationen på tyget.

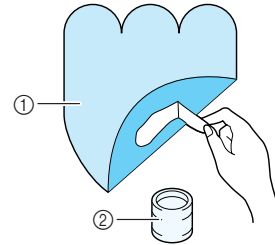

- ① Applikation
- ② Lim

- 2 Tryck på **2-03** eller **1-10**.

### Anmärkning

- Justera stygnbredd och -längd så att de överensstämmer med applikationens form, storlek och tygkvalitet (se sida 42).
- Se "TABELL ÖVER SÖMINSTÄLLNINGAR" i slutet av denna bruksanvisning för mer information om sömmarna.

- 3 Sätt på pressarfot "J", och sy sedan längs applikationens kant, med nålens nedgångsläge en aning utanför kanten.

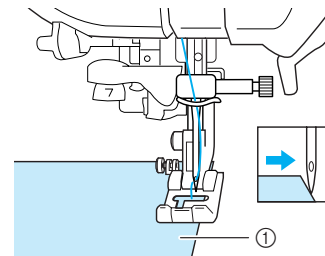

- ① Applikation

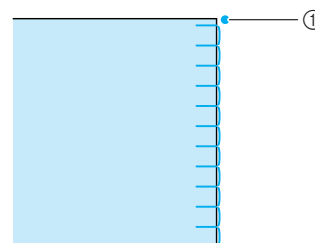

- ① Nålens nedgångsläge



3

Nyttosömmar

## ■ Runda applikationer

Stanna maskinen med nålen nere i tyget utanför applikationen. Höj pressarfoten och vrid tyget lite i taget medan du syr för att få en attraktiv avslutning.

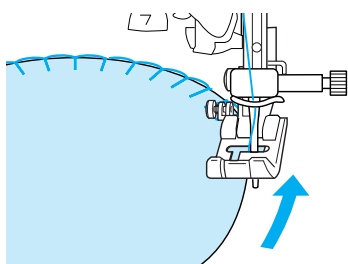

## Snäcksöm

De välvda stygn som ser ut som snäckor som ligger i rad kallas snäcksöm. Förutom för kantning kan denna dekorativa söm användas för att kanta halsringning eller ärmar på klänningar och blusar.

**1** Tryck på .



### Anmärkning

Se "TABELL ÖVER SÖMINSTÄLLNINGAR" i slutet av denna bruksanvisning för mer information om sömmarna.

**2** Du kan öka trådspänningen för att få en snygg langettsömsavslutning på snäcksömmen.



### Anmärkning

Om trådspänningen är för lös får inte snäcksömmen någon uddkant.

**3** Vik tyget på hälften längs med diagonalen.

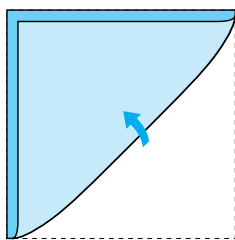

### Obs!

Använd ett tunt tyg.

**4** Sätt på pressarfot "J", och sy sedan längs tygets kant, med nålens nedgångsläge en aning utanför kanten.

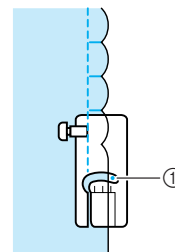
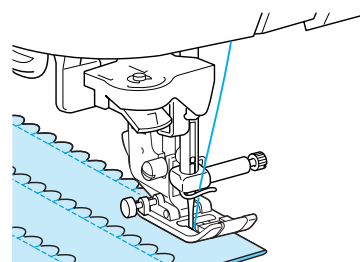

① Nålens nedgångsläge

**5** Vik upp tyget, och pressa sedan ned vecken åt ena hållet.

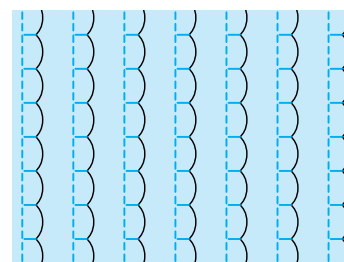

## Langettsöm

Langettsöm (vågformad söm) kan användas för att dekorera kanterna på bluskragar och näsdukar.

**1** Tryck på , och sätt sedan på pressarfot "N".



### Anmärkning

- Om du väljer inställningen för automatisk trådavklippning innan du syr, syr maskinen automatiskt förstärkta stygn i början av sömmen. Om du trycker på knappen för "förstärkta stygn bakåt/framåt" i slutet av sömmen, syr maskinen automatiskt förstärkta stygn och klipper av tråden.
- Du får bäst resultat om du applicerar en självhäftande spray och pressar tyget innan du syr.
- Se "TABELL ÖVER SÖMINSTÄLLNINGAR" i slutet av denna bruksanvisning för mer information om sömmarna.

- 2** Lämna en sömsmån när du syr langettsöm så att mönstret inte sys direkt på tygets kant.

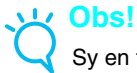
**Obs!**

Sy en testsöm på tyget innan du syr ditt sömnadsarbete.

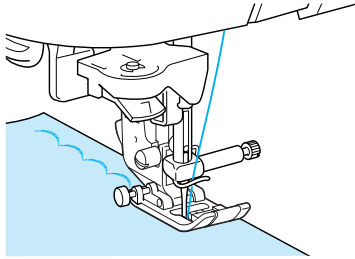

- 3** Klipp längs med sömmen och var noga med att inte klippa i stygnen.

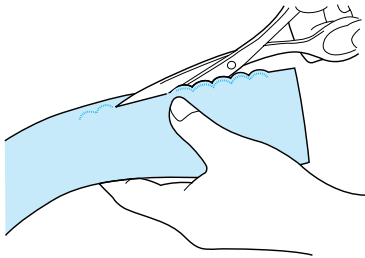

## Översöm

Sömmar kan sys ovanpå en pressad sömsmån för en dekorativ effekt i "crazy quilt".

- 1** Välj en raksöm och sätt sedan på pressarfot "J".
- 2** Sy ihop två tygbitar med rätsidorna mot varandra och öppna sedan sömsmånen.

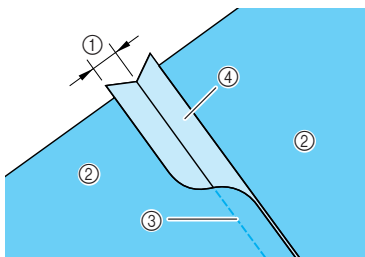

- ① 6,5 mm (1/4 tum)
- ② Tygets avigsida
- ③ Raksöm
- ④ Sömsmån

- 3** Vänd på tyget så att rätsidan vänds uppåt, och sy sedan över sömmen med pressarfotens mitt i linje med sömmen.

\* Välj en av följande sömmar.

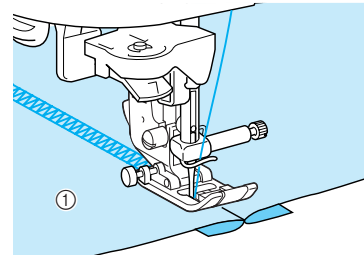

- ① Tygets rätsida

## Smocksöm

Den dekorativa söm som skapas när man syr eller broderar över rynkor kallas smocksöm. Den används för att dekorera blusliv och manschetter.

- 1** Välj en raksöm och sätt sedan på pressarfot "J".

**Obs!**

Se till att inställningarna för automatiska förstärkta stygn/backstygn och automatisk trådavklippning inte har valts.

- 2** Ställ in stygnlängden på 4,0 mm (ca 3/16 tum) och trådspänningen på 2,0 (lägre spänning).
- 3** Dra ut 50 mm (ca 1-15/16 tum) av både över- och undertråden.
- 4** Sy sömmarna 10 mm (ca 3/8 tum) isär.

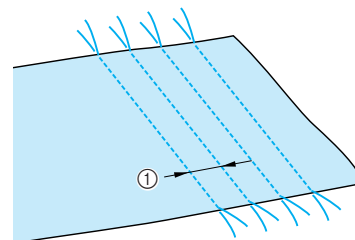

- ① Ca 10mm (ca 3/8 tum)





3

Nyttosömmar

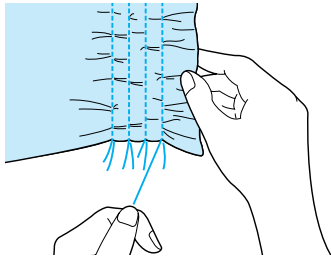
- 5** Dra i undertrådarna för att skapa önskad mängd rynkor och stryk därefter rynkorna släta.



- 6** Tryck på  eller .



### Anmärkning

Se "TABELL ÖVER SÖMINSTÄLLNINGAR" i slutet av denna bruksanvisning för mer information om sömmarna.

- 7** Sy mellan raksömmarna.

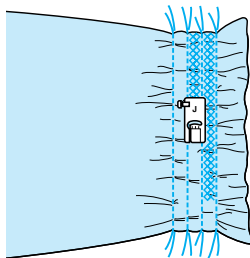

- 8** Dra ut raksömstrådarna.

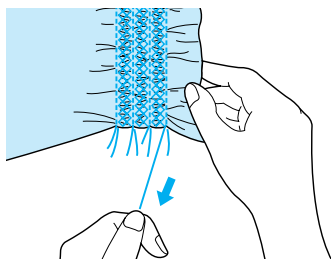



## Fagottsöm

Stygn över en öppen söm kallas fagottsöm. Det används på blusar och barnkläder.

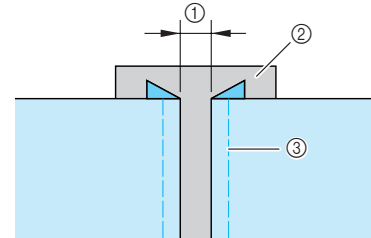
- 1** Sära på de två tygbitarna med ca 4 mm (ca 3/16 tum), och nåla fast dem på tunt papper.



- ① 4 mm
- ② Tunt papper
- ③ Träckling

- 2** Tryck  eller , och ställ sedan in stygnbredden på maximal bredd (7,0 mm).



### Anmärkning

Se "TABELL ÖVER SÖMINSTÄLLNINGAR" i slutet av denna bruksanvisning för mer information om sömmarna.

- 3** Sätt på pressarfot "J", och sy sedan med pressarfoten centrerad mellan de två tygbitarna.



### Anmärkning

Denna söm blir mer dekorativ om du använder tjockare tråd.

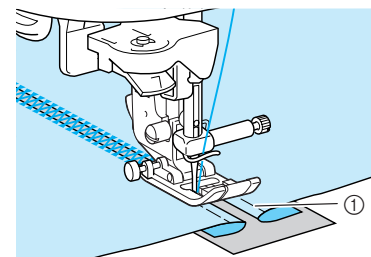

- ① Träckling

- 4** Ta bort papperet försiktigt när du har sytt klart.

## Fästa tejp eller annat elastiskt material

Elastisk tejp ska inte vara sträckt när den sys på tyget.

- 1 Välj en raksöm och sätt sedan på pressarfot "J".



### Obs!

Se till att inställningarna för automatiska förstärkta stygn/backstygn och automatisk trådklippning inte har valts.

- 2 Ställ in stygnlängden på 4,0 mm (ca 3/16 tum) och trådspänningen på 2,0 (lägre spänning).
- 3 Dra ut 50 mm (ca 1-15/16 tum) av både över- och undertråden (se "Dra upp undertråden" på sida 27).

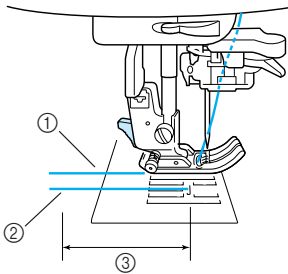

- ① Övertråd
- ② Undertråd
- ③ 50 mm

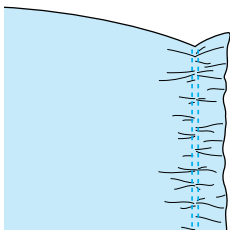

- 4 Sy två rader raksöm på tygets rätsida och dra sedan i undertrådarna för att skapa önskad mängd rynkor.

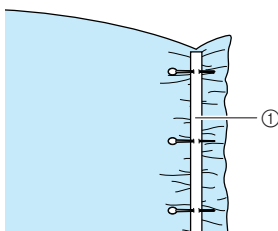

- 5 Nåla fast den elastiska tejpens på tygets avigsida, jämnt placerad på rynkorna.



- ① Elastisk tejp

- 6 Tryck på  eller .



### Obs!

Se "TABELL ÖVER SÖMINSTÄLLNINGAR" i slutet av denna bruksanvisning för mer information om sömmarna.

- 7 Dra ut den elastiska tejpens så att den har ungefär samma längd som tyget, samtidigt som du drar i tyget vid nålen närmast pressarfotens framsida med höger hand och matar tyget bakom pressarfoten med vänster hand efter matningshastigheten.



### Anmärkning

Detta är enkelt om fotpedalen används.

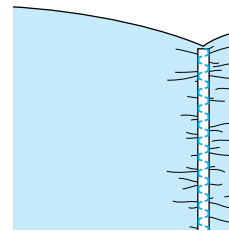
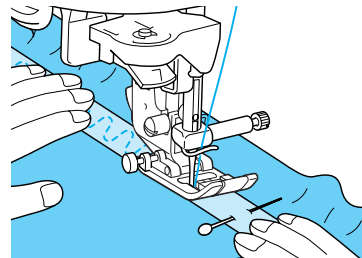

## ⚠ VAR FÖRSIKTIG

- Se till att nålen inte slår i träckelnålar eller andra föremål medan du syr. Tråden kan trassla till sig och nålen kan gå av och orsaka skador.

- 8 Dra ut trådarna för raksöm.

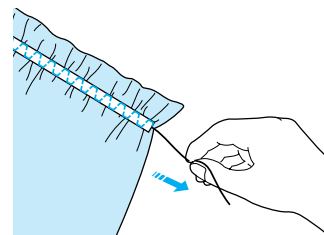

3

Nyttosömmar



## Antika sömmar

När du syr med vingnålen, som säljs separat, förstoras hålen efter nålen, vilket ger en spetsliknande, dekorativ söm.

Denna söm används för att dekorera bordsdukar, fallar och skjortbröst.

### ■ Fällsöm (1) (blomstersöm)

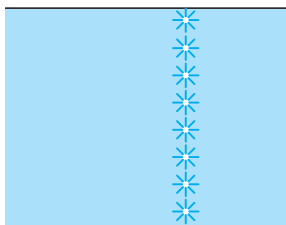

#### Obs!

Du får bäst resultat om du använder ett tunt till medeltjockt hemvävt tyg som är lite elastiskt.

1

Använd vingnålen (130/705H, storlek 100/16).



#### Obs!

Nålträdaren kan inte användas. För manuell tråden genom nålsögat framifrån. Om nålträdaren används kan maskinen skadas.

2

Välj en söm, sätt på pressarfot "N", och börja sedan sy.

\* Välj en söm mellan 3-01 och 3-22.

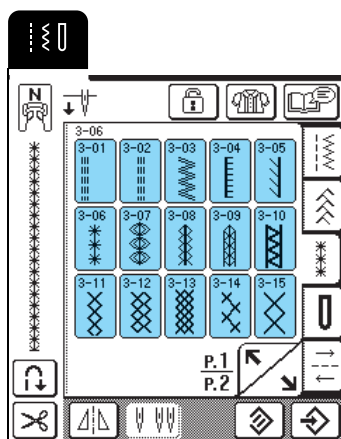

## ⚠ VAR FÖRSIKTIG

- Knappen för "automatisk trädning" kan inte användas. Trä vingnålen för hand framifrån. Om du använder knappen för "automatisk trädning" kan maskinen ta skada.
- När du syr dessa mönster kan du få en attraktiv avslutning om du använder en vingnål av typen "130/705H". Om du använder en vingnål och stygnbredden har ställts in manuellt, måste du kontrollera att nålen inte rör vid pressarfoten genom att försiktigt vrida på handhjulet innan du börjar sy.



### Anmärkning

Se "TABELL ÖVER SÖMINSTÄLLNINGAR" i slutet av denna bruksanvisning för mer information om sömmarna.

### ■ Fällsöm (2) (utdragsöm (1))

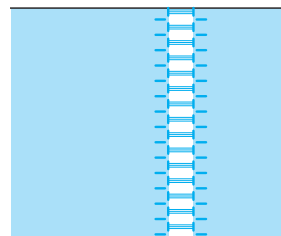

1

Dra ut ett antal trådar från tyget för att lämna ett område på ca 3 mm (ca 1/8 tum) öppet.



### Anmärkning

Du får bäst resultat om du använder löst vävda tyger.

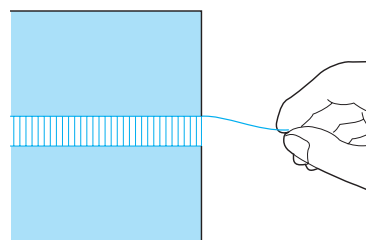

2

Tryck på , och sätt sedan på pressarfot "N".



### Anmärkning

Se "TABELL ÖVER SÖMINSTÄLLNINGAR" i slutet av denna bruksanvisning för mer information om sömmarna.

3

Sy längs höger kant av det öppna området med tygets rätsida uppåt.

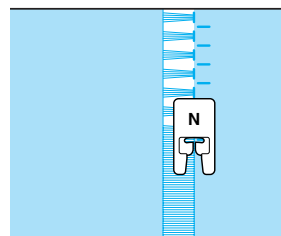

4 Tryck på  för att skapa en spegelvänd bild av sömmen.

5 Sy längs vänster kant av det öppna området så att sömmen ser symmetrisk ut.

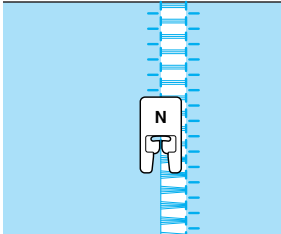

### ■ Fällsöm (3) (utdragssöm (2))

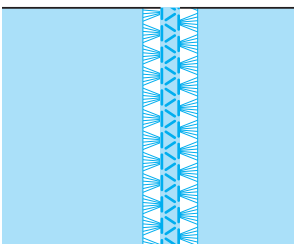

#### Anmärkning

Utdragssöm kan också sys med vingnålen (säljs separat).

1 Dra ut ett antal trådar från båda sidor om ett 4 mm (ca 3/16 tum) stort område som inte är öppet, som bilden visar.

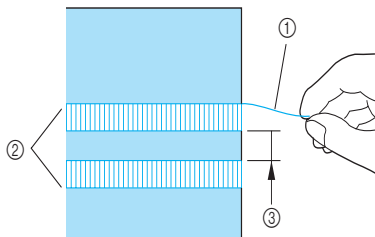

- ① Utdragen tråd
- ② Utdraget område
- ③ Ca 4 mm (ca 3/16 tum) återstår

2 Tryck på .



#### Anmärkning

Se "TABELL ÖVER SÖMINSTÄLLNINGAR" i slutet av denna bruksanvisning för mer information om sömmarna.

3 Sätt på pressarfot "N", och sy sedan längs mitten av det område som inte är öppet.

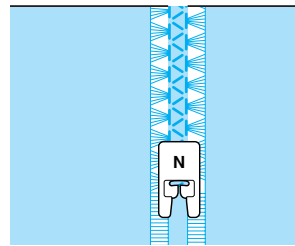

























3

Nyttosömmar

## Knapphålssöm

Välj önskad knapphålssöm i enlighet med användningsområde och knappstorlek.

Sömknapp	Sömnamn	Pressarfot	Användning	Stygnbredd [mm (tum)]		Stygnlängd [mm (tum)]		Dubbelnål
				Auto	Manuell	Auto	Manuell	
	Smalt avrundat knapphål		Knapphål i tunna och medeltjocka tyger	5,0 (3/16)	3,0 - 5,0 (1/8 - 3/16)	0,4 (1/64)	0,2 - 1,0 (1/64 - 1/16)	NEJ
	Brett avrundat knapphål		Knapphål för extra stora knappar	5,5 (7/32)	3,5 - 5,5 (1/8 - 7/32)	0,4 (1/64)	0,2 - 1,0 (1/64 - 1/16)	NEJ
	Koniskt, avrundat knapphål		Koniska, förstärkta knapphål i midjan	5,0 (3/16)	3,0 - 5,0 (1/8 - 3/16)	0,4 (1/64)	0,2 - 1,0 (1/64 - 1/16)	NEJ
	Avrundat knapphål		Knapphål med vertikal träckling för tjocka tyger	5,0 (3/16)	3,0 - 5,0 (1/8 - 3/16)	0,4 (1/64)	0,2 - 1,0 (1/64 - 1/16)	NEJ
	Knapphål med dubbelavrundning		Knapphål i tunna, medeltjocka och tjocka tyger	5,0 (3/16)	3,0 - 5,0 (1/8 - 3/16)	0,4 (1/64)	0,2 - 1,0 (1/64 - 1/16)	NEJ
	Smalt fyrkantigt knapphål		Knapphål för tunna och medeltjocka tyger	5,0 (3/16)	3,0 - 5,0 (1/8 - 3/16)	0,4 (1/64)	0,2 - 1,0 (1/64 - 1/16)	NEJ
	Elastiskt knapphål		Knapphål i elastiska tyger eller stickat material	6,0 (15/64)	3,0 - 6,0 (1/8 - 15/64)	1,0 (1/16)	0,5 - 2,0 (1/32 - 1/16)	NEJ
	Antikt knapphål		Knapphål i antika och elastiska tyger	6,0 (15/64)	3,0 - 6,0 (1/8 - 15/64)	1,5 (1/16)	1,0 - 3,0 (1/16 - 1/8)	NEJ
	Kantat knapphål		Första steget vid sömning av kantade knapphål	5,0 (3/16)	0,0 - 6,0 (0 - 15/64)	2,0 (1/16)	0,2 - 4,0 (1/64 - 3/16)	NEJ
	Knapphål med runt hål		Knapphål för stora, plana knappar i tunga eller tjocka tyger	7,0 (1/4)	3,0 - 7,0 (1/8 - 1/4)	0,5 (1/32)	0,3 - 1,0 (1/64 - 1/16)	NEJ
	Koniskt knapphål med runt hål		Knapphål för stora, plana knappar i mellantjocka till tjocka tyger	7,0 (1/4)	3,0 - 7,0 (1/8 - 1/4)	0,5 (1/32)	0,3 - 1,0 (1/64 - 1/16)	NEJ
	Knapphål med runt hål		Förstärkta knapphål med vertikal träckling i tunga eller tjocka tyger	7,0 (1/4)	3,0 - 7,0 (1/8 - 1/4)	0,5 (1/32)	0,3 - 1,0 (1/64 - 1/16)	NEJ

Knapphål sys från pressarfotens framdel och bakåt, enligt nedan.

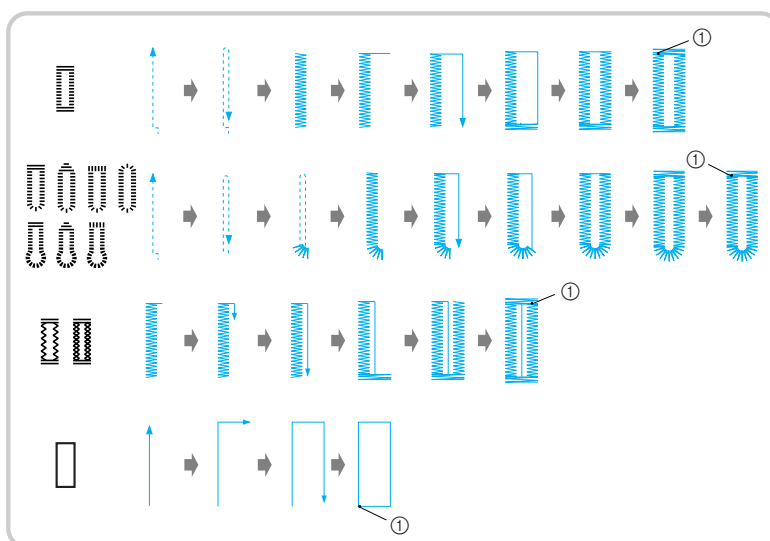

① Förstärkningssöm

- 1 Välj en söm och sätt sedan på pressarfot "A".
- 2 Använd krita för att markera knapphållets placering och längd på tyget.



### Anmärkning

Den längsta knapphålslängden är 28 mm (ca 1-1/16 tum) (knappens diameter + tjocklek).

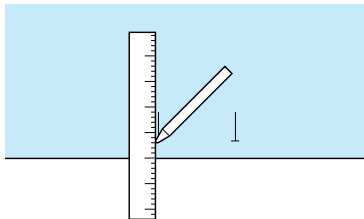

- 3 Dra ut knapphållarplåten från pressarfoten och sätt sedan in knappen som ska dras genom knappålet.

\* Knapphållets storlek ställs in genom att knappen kläms in i knapphållarplåten.



### Obs!

Dra tråden under pressarfoten.

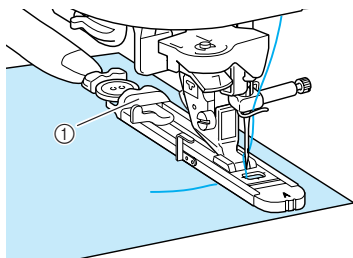

① Knapphållarplåt

- 4 Håll knapphålsfotens yttre ram bakåt med fingret, och sänk sedan pressarfoten så att markeringen på tyget är i linje med markeringarna på knapphålsfoten.

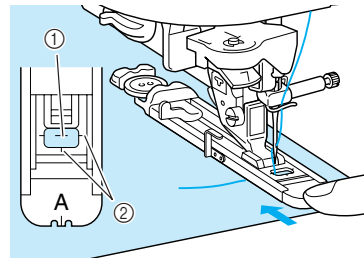

- ① Markering på tyget
- ② Markeringar på pressarfoten



### Obs!

- Dra knapphålsfotens yttre ram bakåt så långt som möjligt, och se till att det inte finns något mellanrum bakom den fotdel som är markerad med "A", som bilden visar. Om knapphålsfoten inte förs tillbaka så långt som möjligt, sys inte knappålet i rätt storlek.
- Dra tråden under pressarfoten.

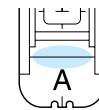

- 5 Dra ned knapphålsfotspaken.

\* Knapphålsfotspaken ska placeras bakom metallfästet på knapphålsfoten, som bilden visar.

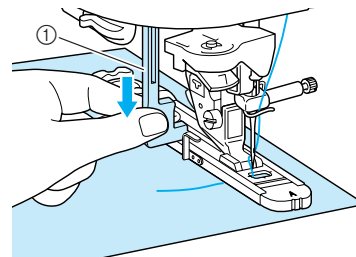

① Knapphålsfotspak

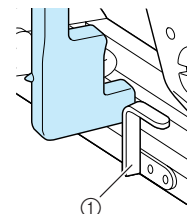

① Metallfäste



3

Nyttosömmar

## 6 Håll lätt i övertrådsänden och börja sy.

- \* När knapphålet är färdigt, syr maskinen automatiskt några förstärkta stygn. Därefter stannar den.
- \* Om du väljer inställningen för automatisk tråдавklippning innan du syr, klipper maskinen automatiskt av tråden i slutet av sömmen.

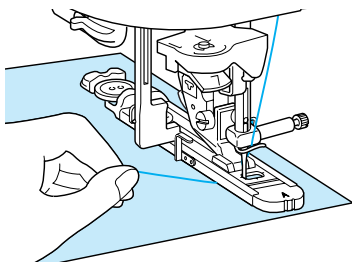

### Obs!

- Ett knapphål börjar sys från pressarfotens framdel och bakåt.
- Tryck på **+** i längddisplayen för att öka stygnlängden om tyget inte matas fram för att det t.ex. är för tjockt.
- Höj knapphålsfotspaken till ursprungsläget när du har sytt klart.

## 7 För in en nål innanför ett tråckelstygn i ena änden på knapphålet, stick in sprättniven mitt i knapphålet och sprätta upp knapphålet mot nålen.



### Obs!

Var försiktig så att du inte sprätter upp stygnen med sprättniven.

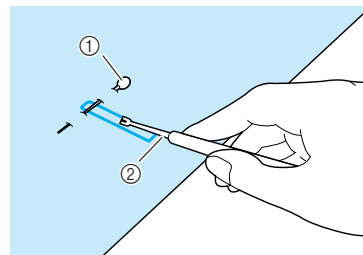

- ① Nål
- ② Sprättniv

## ⚠ VAR FÖRSIKTIG

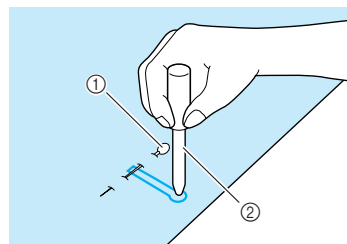

- Var försiktig med händer och fingrar när du ska öppna ett knapphål med sprättniven. Sprättniven kan slinta och orsaka skador.

Använd den medföljande hålstansen för att göra hål i den runda delen av knapphålet när du gör knapphål med runt hål. För sedan in en nål innanför ett tråckelstygn, stick in sprättniven i hålet som gjordes med hålstansen och sprätta upp hålet mot nålen.



- ① Nål
- ② Hålstans

## ■ Sömnad av knapphål i elastiskt tyg

När du syr ett knapphål i elastiskt tyg, tryck på  eller , och använd en kantsnodd.

- 1 Haka fast kantsnoddens på baksidan av knappålsfot "A", och dra sedan kantsnoddens ändrar under pressarfoten. För trådändarna genom skårorna på pressarfotens framsida och knyt tillfälligt fast dem där.**

\* Använd brodertråd nr 5 eller snöre till kantsnodd.

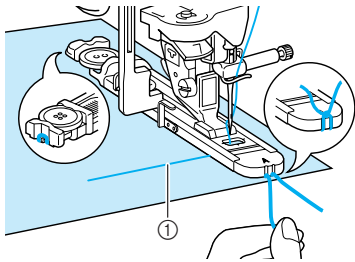

① Övertråd

- 2 Sänk pressarfotsspaken och börja sy.**

\* Ställ in stygnbredden efter kantsnoddens bredd.

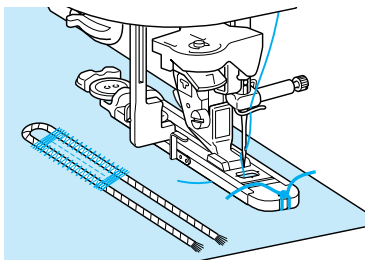

- 3 När du har sytt klart, dra försiktigt i kantsnoddens för att sträcka den, och använd sedan en handsömnadsnål med stort nålsöga för att dra kantsnoddens till tygets avigsida.**

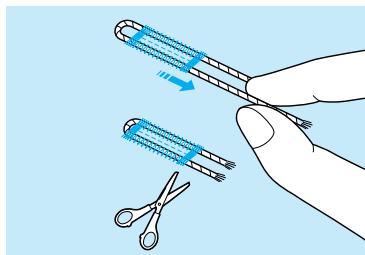

- 4 Knyt ihop ändarna och klipp av överflödigt tråd.**

\* Klipp av trådarna när du har skurit upp trådarna över knappålet med sprättkniven.

## ■ Knappar som inte passar i knapphållarplåten

Ställ in storleken på knappålet med hjälp av graderingen på pressarfotsskalan. Avståndet mellan markeringarna på pressarfotens skala är 5 mm (ca 3/16 tum).

Lägg ihop diametern och tjockleken på knappen. Ställ in knapphållarplåten på det beräknade värdet.

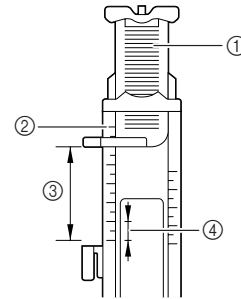

- ① Knapphållarplåt
- ② Pressarfotsskala
- ③ Slutligt mått (diameter + tjocklek)
- ④ 5 mm (ca 3/16 tum)

**Exempel:** För en knapp med en diameter på 15 mm (ca 9/16 tum) och en tjocklek på 10 mm (ca 3/8 tum) ska skalan ställas in på 25 mm (ca 1 tum).

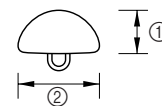

- ① Tjocklek: 10 mm (ca 3/8 tum)
- ② Diameter: 15 mm (ca 9/16 tum)



3

Nyttosömmar

## ■ Stoppning

Stoppningssömmarna är till för lagning och andra användningsområden.

Sömknapp	Sömnamn	Pressarfot	Användning	Stygnbredd [mm (tum)]		Stygnlängd [mm (tum)]		Dubbelnål
				Auto	Manuell	Auto	Manuell	
	Stoppning		Stoppning av medeltjocka tyger	7,0 (1/4)	2,5 - 7,0 (3/32 - 1/4)	2,0 (1/16)	0,4 - 2,5 (1/64 - 1/16)	NEJ
	Stoppning		Stoppning av tjocka tyger	7,0 (1/4)	2,5 - 7,0 (3/32 - 1/4)	2,0 (1/16)	0,4 - 2,5 (1/64 - 1/16)	NEJ

Stoppning sys från pressarfotens framdel och bakåt, enligt nedan.

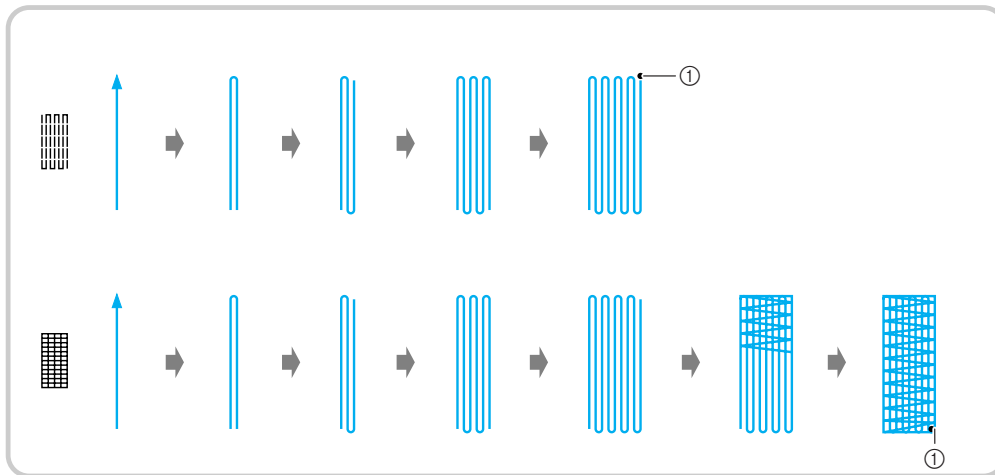

① Förstärkningssöm

- 1 Välj en söm.
- 2 Ställ in skalan på knapphålsfot "A" på önskad stoppningslängd, och sätt sedan på knapphålsfoten.



### Anmärkning

Den längsta stoppningslängden är 28 mm (ca 1-1/16 tum).

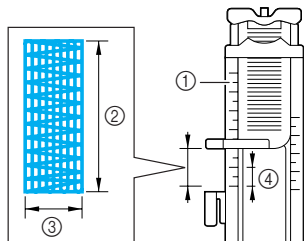

- ① Pressarfotsskala
- ② Slutligt mått
- ③ 7 mm bred (ca 1/4 tum)
- ④ 5 mm (ca 3/16 tum)

- 3 Håll knapphålsfotens yttre ram bakåt med fingret, och sänk sedan pressarfoten så att den är i linje med det område som ska stoppas.

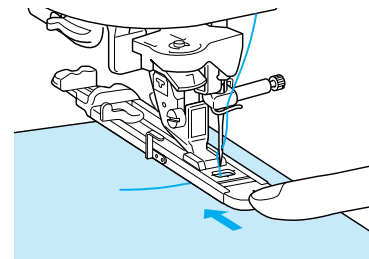

### Obs!

- Dra knapphålsfotens yttre ram bakåt så långt som möjligt, och se till att det inte finns något mellanrum bakom den fotdel som är markerad med "A", som bilden visar. Om knapphålsfoten inte förs tillbaka så långt som möjligt, sys inte stoppningen i rätt storlek.
- Dra tråden under pressarfoten.

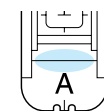

**4 Dra ned knappålsfotspaken.**

\* Knappålsfotspaken ska placeras bakom metallfästet på knappålsfoten, som bilden visar.

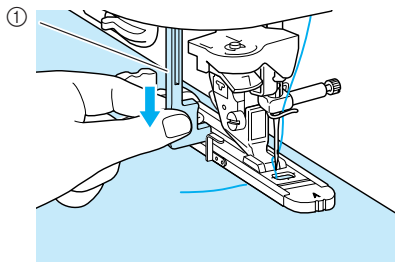

① Knappålsfotspak

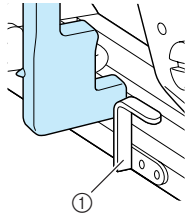

① Metallfäste

**5 Håll lätt i övertrådsänden och börja sy.**

\* När knappålet är färdigt, syr maskinen automatiskt några förstärkta stygn. Därefter stannar den.  
\* Om du väljer inställningen för automatisk trådvklippning innan du syr, klipper maskinen automatiskt av tråden i slutet av sömmen.

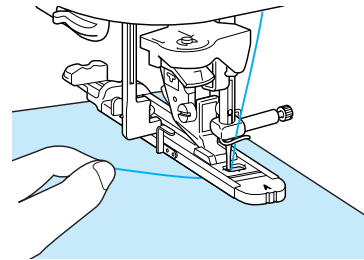
**Obs!**

Tryck på **+** i längddisplayen för att öka stygnlängden om tyget inte matas fram för att det t.ex. är för tjockt.

**Stoppling som skydd mot slitage**

Träckelstygn är en typ av förstärkningsstygn som används för att förstärka särskilt utsatta områden, t.ex. hörn på fickor och öppningar.

Sömknapp	Sömnamn	Pressarfot	Användning	Stygnbredd [mm (tum)]		Stygnlängd [mm (tum)]		Dubbelnål
				Auto	Manuell	Auto	Manuell	
	<b>Träckling</b>		Stoppling vid ficköppning m.m.	<b>2,0</b> (1/16)	1,0 - 3,0 (1/16 - 1/8)	<b>0,4</b> (1/64)	0,3 - 1,0 (1/64 - 1/16)	NEJ

**1** Tryck på .

**2** Ställ in skalan på knappålsfot "A" på önskad stopplingslängd, och sätt sedan på knappålsfoten.

**Anmärkning**

Träckelstygnens längd kan ställas in på mellan 5 och 28 mm (ca 3/16 och 1-1/16 tum). Träckelstygn är vanligtvis mellan 5 och 10 mm (ca 3/16 och 3/8 tum) (Detta varierar beroende på användningsområde.)

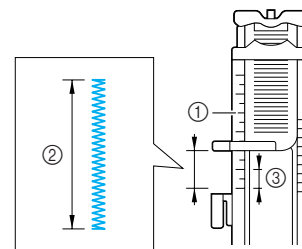

- ① Pressarfotsskala
- ② Slutligt mått
- ③ 5 mm (ca 3/16 tum)



3

Nyttosömmar



- 3** Placera tyget så att fickans öppning rör sig mot dig medan du syr. Håll knapphålsfotens yttre ram bakåt med fingret, kontrollera nålens första nedgångsläge och sänk sedan pressarfoten.

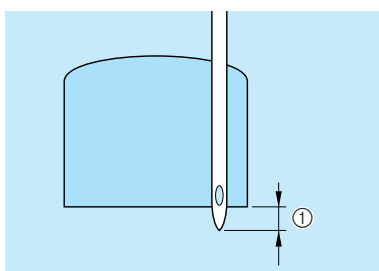
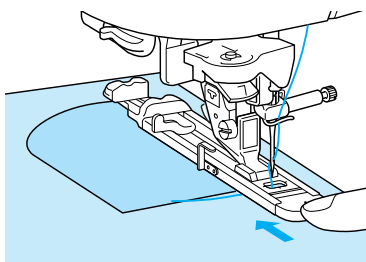

① Nålens första nedgångsläge: 2 mm (ca 1/16 tum)

**Obs!**

- Dra knapphålsfotens yttre ram bakåt så långt som möjligt, och se till att det inte finns något mellanrum bakom den fotdel som är markerad med "A", som bilden visar. Om knapphålsfoten inte förs tillbaka så långt som möjligt, sys inte tråcklingen i rätt storlek.
- Dra tråden under pressarfoten.

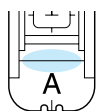

- 4** Dra ned knapphålsfotspaken.

\* Knapphålsfotspaken ska placeras bakom metallfästet på knapphålsfoten, som bilden visar.

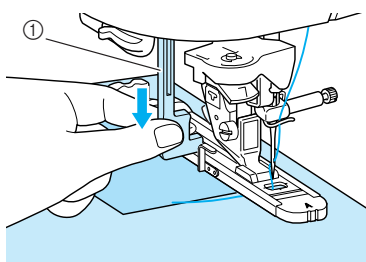

① Knapphålsfotspak

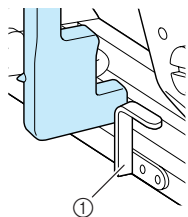

① Metallfäste

- 5** Håll lätt i övertrådsänden och börja sy.

- \* När knapphålet är färdigt, syr maskinen automatiskt några förstärkta stygn. Därefter stannar den.
- \* Om du väljer inställningen för automatisk trådavklippning innan du syr, klipper maskinen automatiskt av tråden i slutet av sömmen.

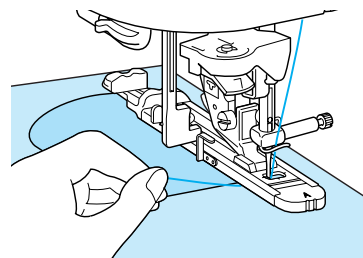

**■ Stoppning av tjocka tyger**

Placera en vikt tygbit eller en bit kartong bredvid tyget under knapphålsfoten för enklare matning av tyget.

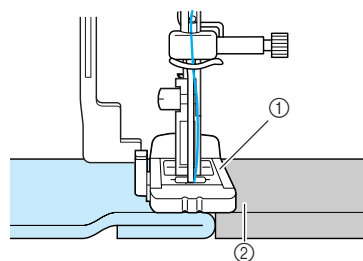

- ① Pressarfot
- ② Tjockt tyg

**Obs!**

Tryck på **+** i längddisplayen för att öka stygnlängden om tyget inte matas fram för att det t.ex. är för tjockt.



## Sömnad av knappar

Knappar med två eller fyra hål kan sys på.



**Obs!**

Se till att inställningen för automatisk trådavklippning inte har valts när du syr på knappar.

Sömknapp	Sömnamn	Pressarfot	Användning	Stygnbredd [mm (tum)]		Stygnlängd [mm (tum)]		Dubbelnål
				Auto.	Manuell	Auto.	Manuell	
	Sömnad av knappar		Sömnad av knappar	3,5 (1/8)	2,5 - 4,5 (3/32 - 3/16)	—	—	NEJ

1 Tryck på .

2 Lyft upp pressarfotsspaken och ta loss arbetsbordet.

3 Sänk matarlägesomkopplaren till  för att sänka matarna.

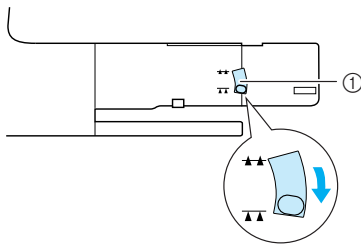

① Matarlägesomkopplare

4 Sätt på knappfoten "M", skjut knappen längs metallplåten och in i knappfoten och sänk sedan pressarfotsspaken.

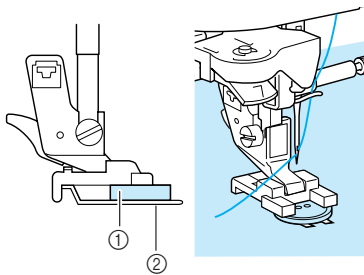

① Knapp  
② Metallplåt

5 Vrid handhjulet mot dig för att kontrollera att nålen går in korrekt i knappens hål utan att vidröra knappen.

### ⚠ VAR FÖRSIKTIG

- Var noga med att nålen inte slår i knappen medan du syr. Nålen kan gå av och orsaka skador.

6 Håll lätt i övertrådsänden och börja sy.

\* När knapphålet är färdigt, syr maskinen automatiskt några förstärkta stygn. Därefter stannar den.

\* Om du väljer inställningen för automatisk trådavklippning innan du syr, klipper maskinen automatiskt av tråden i slutet av sömmen.



**Obs!**

- Upprepa proceduren för att fästa knappen ännu bättre.
- Justera stygnbredden efter avståndet mellan knappens hål.

7 Använd en sax för att klippa av över- och undertråden i början av sömmen, dra övertråden vid sömmens slut till tygets avigsida och knyt sedan ihop den med undertråden.

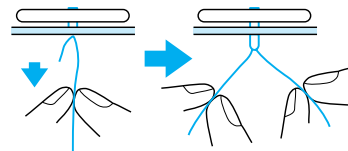

8 Höj upp matarlägesomkopplaren till  för att höja matarna när du har sytt klart knappen.

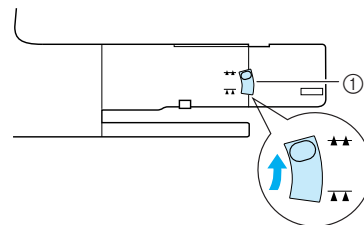

① Matarlägesomkopplare



3

Nyttosömmar

**■ Sömnad av knapp med fyra hål**

Sy de två främre hålen. Lyft sedan upp pressarfoten, flytta på tyget så att nålen går igenom de två bakre hålen och sy dem på samma sätt.

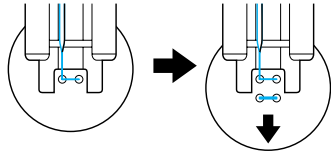

**■ Sömnad av knapp med förstärkt knappfäste**

**1** Dra spaken för förstärkt knappfäste mot dig.

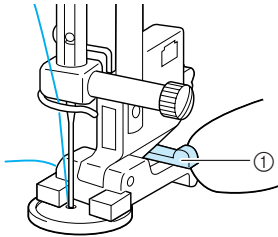

① Spak för förstärkt knappfäste

**2** När du har sytt klart, dra de båda övertrådsändarna mellan knappen och tyget, linda dem runt knappfästet och knyt ihop dem.

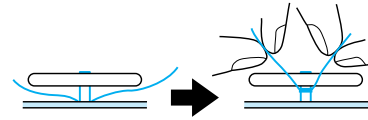

**3** Knyt ihop undertrådsändarna i början och slutet av sömmen på tygets avigsida.

**Öglor**

Öglor kan användas för att göra hål i bälten och för andra liknande användningsområden.

Sömnknapp	Sömnamn	Pressarfot	Användning	Stygnbredd [mm (tum)]		Stygnlängd [mm (tum)]		Dubbelnål
				Auto.	Manuell	Auto.	Manuell	
	Öglor		Sömnad av öglor, hål i bälten osv.	7,0 (1/4)	7,0 6,0 5,0 (1/4 15/64 3/16)	7,0 (1/4)	7,0 6,0 5,0 (1/4 15/64 3/16)	NEJ

**1** Tryck på och sätt sedan på pressarfot "N".

**2** Tryck på eller i breddisplayen eller på eller i längddisplayen för att ställa in öglans storlek.

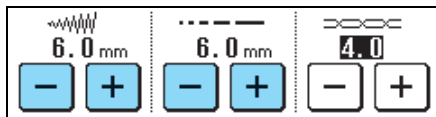

7 mm



6 mm



5 mm



**3** Sänk ned nålen i tyget i början av sömmen, sänk pressarfotsspaken och börja sedan sy.

- \* Förstärkta stygn sys automatiskt i slutet av sömmen.
- \* Om du väljer inställningen för automatisk trådavklippning innan du syr, klipper maskinen automatiskt av tråden i slutet av sömmen.

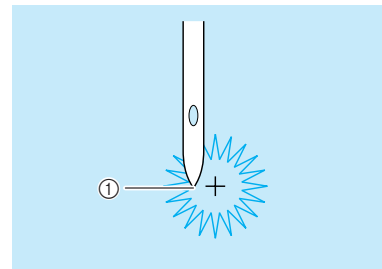

① Sömmens startläge

- 4 Använd en hålstans för att göra ett hål i mitten på sömmen.

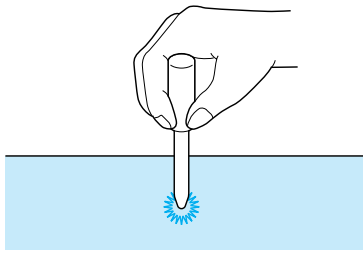

## Sömnad för olika riktningar (raksöm och sicksack)

Använd dessa sömmar för att sätta fast märken eller emblem på byxben, skjortärmar o.s.v.



### Anmärkning

För friarmen genom den rörformade tygdelen och sy sedan i den ordning som bilden visar.

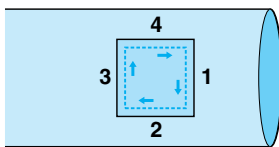

- 1 Ta bort arbetsbordet för att möjliggöra friarmssömnad.

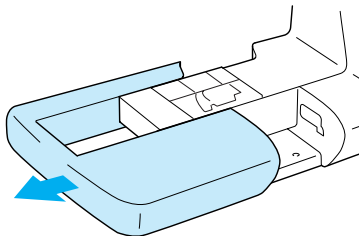

- 2 För friarmen genom tyget.

- 3 Tryck på , och sätt sedan på pressarfot "N".

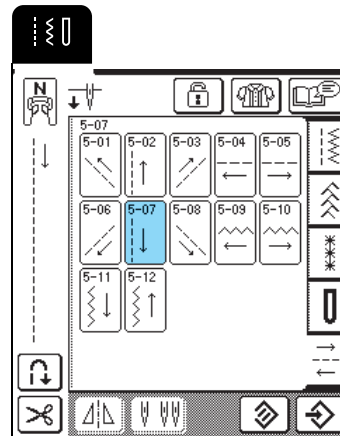

### Anmärkning

Se "TABELL ÖVER SÖMINSTÄLLNINGAR" i slutet av denna bruksanvisning för mer information om sömmarna.

- 4 Sätt nålen i tyget på det ställe där sömmen ska börja, och sy sedan söm 1.

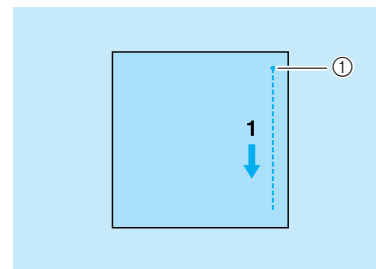

- ① Sömmens startläge

- 5 Tryck på , och sy sedan söm 2.

\* Tyget kommer att flytta sig i sidled, så styr det med händerna för att sy rakt.

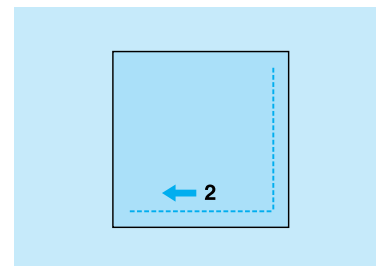

- 6 Tryck på , och sy sedan söm 3.

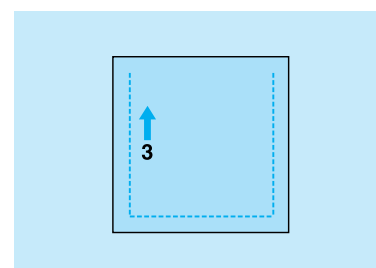

3

Nyttosömmar

**7** Tryck på , och sy sedan söm 4.

\* Tyget kommer att flytta sig i sidled, så styr det med händerna för att sy rakt.

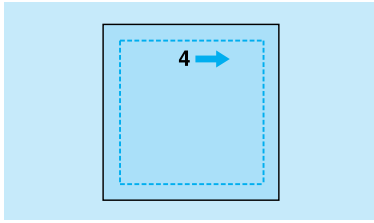

**Anmärkning**

Sicksack kan också användas vid sömnad för olika riktningar.

**Sömnad av blixtlås**

**Centrerat blixtlås**

Används på väskor och liknande.

**1** Tryck på .

\* Se till att välja raksömmen med det mittersta nålläget.

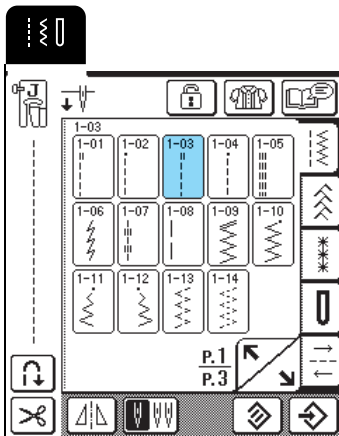

**Anmärkning**

Se "TABELL ÖVER SÖMINSTÄLLNINGAR" i slutet av denna bruksanvisning för mer information om sömmarna.

**2** Sätt på pressarfot "J", sy raksöm fram till blixtlåsets öppning och sy sedan träckelstygn upp till tygets överkant.

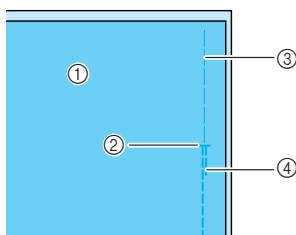

- ① Tygets avigsida
- ② Ände på blixtlåsöppning
- ③ Träckling
- ④ Backstygn

**3** Pressa upp sömmen i blixtlåsöppningen så att den är öppen, rikta in sömmen i linje med blixtlåsets mitt och träckla sedan fast blixtlåset.

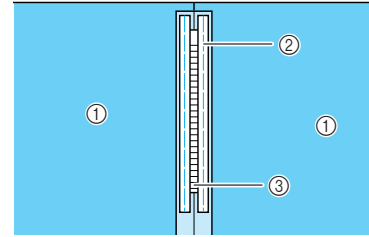

- ① Tygets avigsida
- ② Träckling
- ③ Blixtlåsets tänder

**4** Ta bort pressarfot "J", och fäst sedan stiftet på höger sida av pressarfot "I" på pressarfotshållaren.

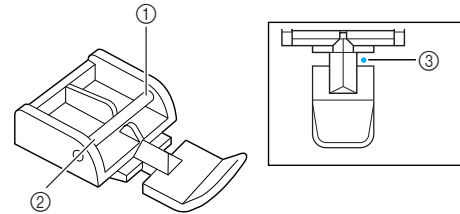

- ① Höger sida
- ② Vänster sida
- ③ Nålens nedgångsläge

**VAR FÖRSIKTIG**

- Var noga med att använda raksöm med det mittersta nålläget valt tillsammans med blixtlåsfoot "I". Vrid på handhjulet för att säkerställa att nålen inte slår i pressarfoten. Om en annan söm väljs kommer nålen att slå i pressarfoten, vilket kan medföra att nålen går av och eventuellt orsakar skador.

**5** Sy en stickning runt blixtlåset och ta sedan bort träcklingen.

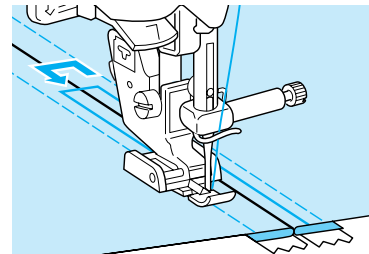

**VAR FÖRSIKTIG**

- Var noga med att nålen inte slår i blixtlåset medan du syr. Om nålen slår i pressarfoten kan nålen gå av och orsaka skador.

## ■ Sidblyxtlås

Sidblyxtlås används i kjolar och klänningar.

- 1 Tryck på .

\* Se till att välja raksömman med det mittersta nålläget.

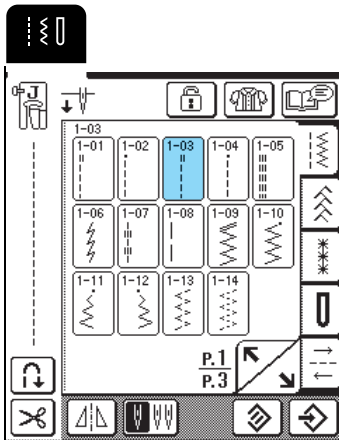

- 2 Sätt på pressarfot "J", sy raksöm fram till blyxtlåsets öppning och sy sedan träckelstygn till tygets kant.

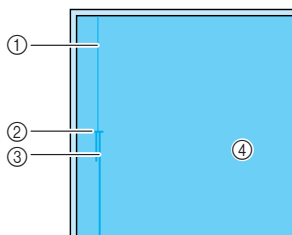

- ① Träckling
- ② Ände på blyxtlåsöppning
- ③ Backstygn
- ④ Tygets avigsida

- 3 Pressa upp sömman i blyxtlåsöppningen så att den är öppen och rikta in den vikta fällen längs stiftet i blyxtlåset, men lämna 3 mm (ca 1/8 tum) sömsmån.

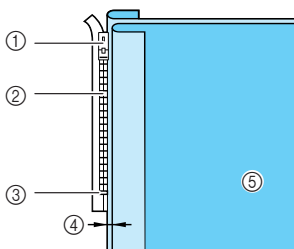

- ① Blyxtlåshake
- ② Blyxtlåsets tänder
- ③ Ände på blyxtlåsöppning
- ④ 3 mm (ca 1/8 tum)
- ⑤ Tygets avigsida

- 4 Ta bort pressarfot "J", och fäst sedan pressarfotshållaren på stiftet på höger sida av pressarfot "I".

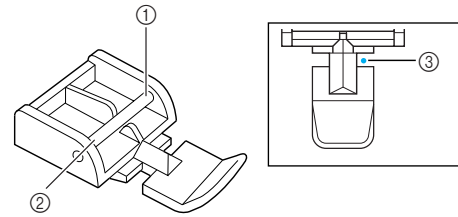

- ① Höger sida
- ② Vänster sida
- ③ Nålens nedgångsläge

### ! VAR FÖRSIKTIG

- Var noga med att använda raksöm med det mittersta nålläget valt tillsammans med blyxtlåsfot "I". Vrid på handhjulet för att säkerställa att nålen inte slår i pressarfoten. Om en annan söm väljs kommer nålen att slå i pressarfoten, vilket kan medföra att nålen går av och eventuellt orsakar skador.

- 5 Placera pressarfoten i sömsmån på 3 mm (ca 1/8 tum).

- 6 Börja sy från blyxtlåsenden mot blyxtlåsöppningen och sy tills avståndet till tygkanten är ca 50 mm (ca 2 tum). Stanna maskinen.

- 7 Dra ned blyxtlåshaken och fortsätt sy till tygkanten.

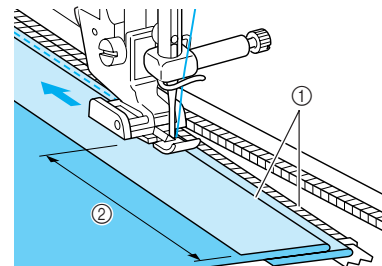

- ① 3 mm (ca 1/8 tum)
- ② 50 mm (ca 2 tum)

### ! VAR FÖRSIKTIG

- Var noga med att nålen inte slår i blyxtlåset medan du syr. Om nålen slår i pressarfoten kan nålen gå av och orsaka skador.



3

Nyttisömmar

- 8** Stäng blixtlåset, vänd på tyget så att rätsidan ligger uppåt och träckla sedan fast den andra sidan av blixtlåset på tyget.

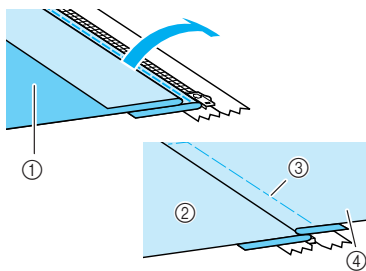

- ① Plaggets framstycke (avigsida)
- ② Plaggets bakstycke (rätsida)
- ③ Träckling
- ④ Plaggets framstycke (rätsida)

- 9** Ta bort pressarfoten, och fäst sedan stiftet på vänster sida av pressarfoten på pressarfotshållaren.

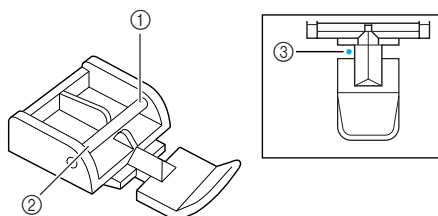

- ① Höger sida
- ② Vänster sida
- ③ Nålens nedgångsläge

- 10** Placera tyget så att den vänstra kanten på blixtlåsfooten vidrör kanten på blixtlåsstiften.

- 11** Sy några backstygn upptill på blixtlåset och fortsätt sy.

- 12** Stanna ca 50 mm (ca 2 tum) från tygkanten, låt nålen sitta kvar i tyget och sprätta bort träckelstygnen.

- 13** Öppna blixtlåset och sy resten av sömmen.

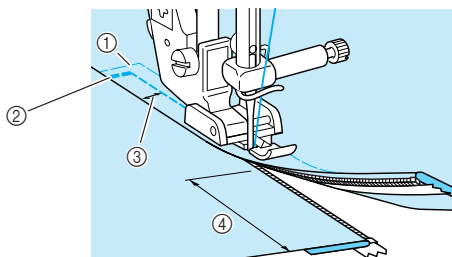

- ① Träckling
- ② Backstygn
- ③ 7 till 10 mm (ca 1/4 till 3/8 tum)
- ④ 50 mm (ca 2 tum)



# Kapitel 4

## Monogram/ dekorativa sömmar

<b>VÄLJA SÖMMAR</b> .....	<b>88</b>
■ Skärmbilder för sömval .....	88
Välja dekorativa sömmar/7 mm dekorativa sömmar/satinsömmar/ 7 mm satinsömmar/korsstygn/dekorativa nyttosömmar .....	89
Bokstavssömmar .....	89
<b>SY SÖMMAR</b> .....	<b>91</b>
Sy attraktiva avslutningar .....	91
Grundläggande sömnad .....	91
Justera sömmar .....	92
<b>REDIGERA SÖMMAR</b> .....	<b>94</b>
■ Knappfunktioner .....	94
Ändra sömmens storlek .....	95
Ändra sömmens längd (Endast för satinsömmar på 7 mm) .....	95
Skapa en vertikal spegelvänd bild.....	95
Skapa en horisontell spegelvänd bild.....	95
Välja en enstaka söm/upprepad sömnad .....	96
Ändra trådtätheten (Endast för satinsömmar) .....	96
<b>KOMBINERA SÖMMAR</b> .....	<b>97</b>
Innan du skapar en sömkombination.....	97
Kombinera sömmar från olika kategorier .....	97
Kombinera sömmar av olika storlek .....	98
Kombinera sömmar med olika riktning .....	99
Kombinera sömmar av olika längd .....	100
Skapa stegsömmar (endast för satinsömmar på 7 mm) .....	101
■ Exempel på sömkombinationer .....	102
<b>ANVÄNDA MINNESFUNKTIONEN</b> .....	<b>103</b>
Försiktighetsåtgärder för sömdata .....	103
■ Sömtyper som kan användas .....	103
■ Datorer och operativsystem med följande specifikationer kan användas .....	103
■ Försiktighetsåtgärder vid användning av dator för att skapa och spara data.....	103
■ Varumärken.....	103
Spara sömmar i maskinminnet .....	103
■ Om minnet är fullt.....	104
Spara sömmar på datorn .....	105
Hämta sömmar från maskinminnet .....	106
Hämta sömmar från datorn .....	107



# VÄLJA SÖMMAR

## Skärmbilder för sömval

Tryck på  för att visa skärmen nedan.

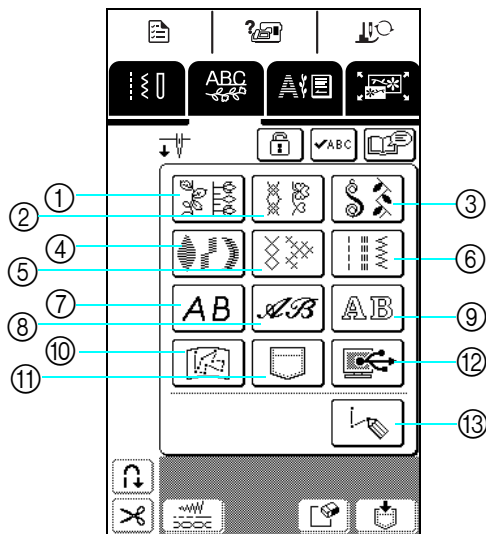

- ① Dekorativa sömmar
- ② Dekorativa sömmar på 7 mm
- ③ Satinsömmar
- ④ Satinsömmar på 7 mm
- ⑤ Korsstygnsmönster
- ⑥ Dekorativa nyttosömmar
- ⑦ Bokstavssömmar (gotiskt teckensnitt)
- ⑧ Bokstavssömmar (skrivstil)
- ⑨ Bokstavssömmar (fet stil)
- ⑩ Sömmarna sparas i "MY CUSTOM STITCH™" (MIN EGEN SÖM) (se sida 173)
- ⑪ Mönster som är sparade i maskinminnet (se sida 106)
- ⑫ Mönster som är sparade i datorn (se sida 107)
- ⑬ Tryck på den här knappen för att skapa dina egna sömmar med funktionen "MY CUSTOM-STITCH™" (MIN EGEN SÖM) (se sida 166).

Tryck på  för att visa föregående eller nästa sida.

\* Sömmarna på skärmbild ②, ④ och ⑥ har en stygnbredd på 7 mm eller mindre. Både stygnlängd och -bredd kan justeras.

① Dekorativa sömmar

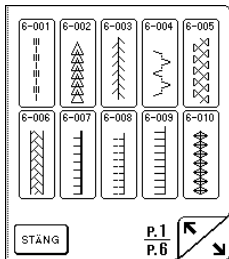

② Dekorativa sömmar på 7 mm

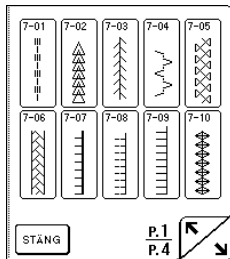

③ Satinsömmar

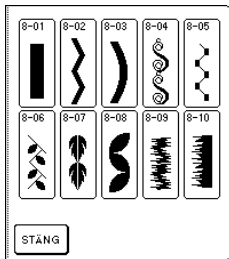

④ Satinsömmar på 7 mm

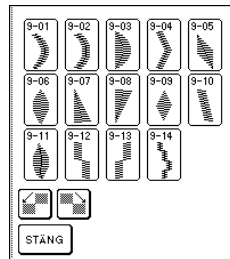

⑤ Korsstygnsmönster

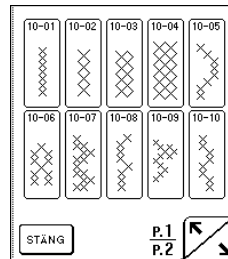

⑥ Dekorativa nyttosömmar

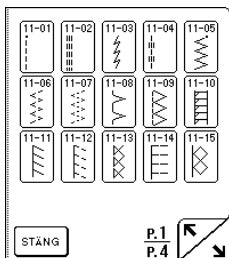

⑦ Bokstavssömmar (gotiskt teckensnitt)

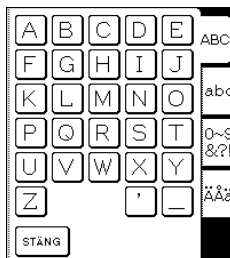

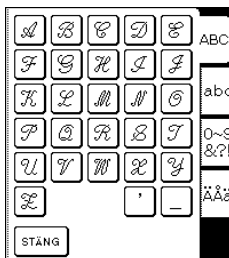

⑧ Bokstavssömmar (skrivstil)

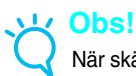
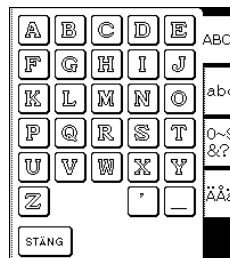

⑨ Bokstavssömmar (fet stil)



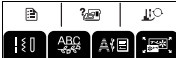

**Obs!** När skärmen är låst () kan ingen annan knapp än  och knapparna  användas.

## Välja dekorativa sömmar/ 7 mm dekorativa sömmar/ satinsömmar/ 7 mm satinsömmar/korsstyg/ dekorativa nyttsömmar

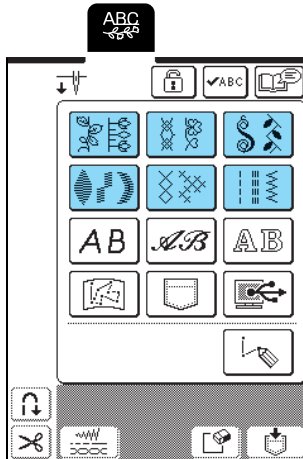
- 1 Tryck på , och sedan på knappen för den kategori som innehåller den söm du vill sy.



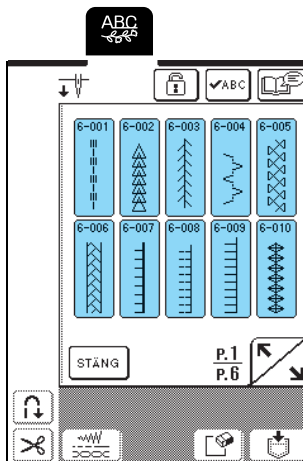

- 2 Välj en söm som du vill sy.

- \* Tryck på  för att visa nästa sida.
- \* Tryck på  för att visa föregående sida.
- \* Tryck på  för att återgå till skärmbilden för mönsterkategorier.



→ En bild av den valda sömmen visas under symbolen för lämplig pressarfot.

- 3 Om du vill kombinera sömmen väljer du nästa söm.

- \* Tryck på  för att kontrollera vald sömkombination.
- \* Om fel söm är vald, tryck på  för att radera sömmen, och välj sedan en ny söm.

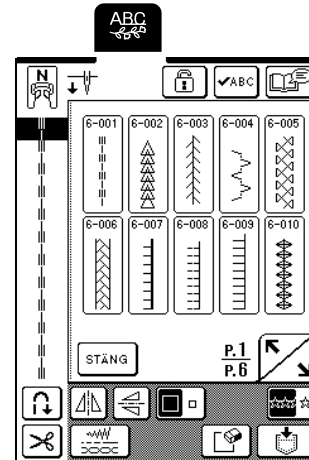

## Bokstavssömmar

Det finns tre bokstavssömmar av tre olika typer. Proceduren för att välja ett tecken är densamma oavsett typ.

- 1 Tryck på , och tryck sedan på knappen för den teckenstil du vill sy.

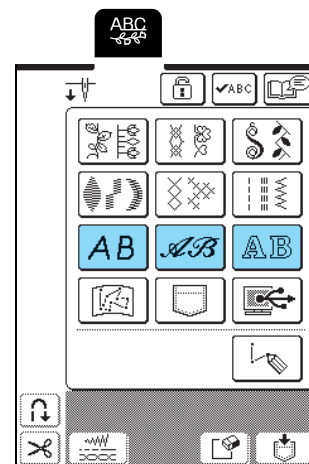

4

Monogram/dekorativa sömmar

**2** Tryck på **ABC** **abc** **0~9 &?!** **ÄÄä** för att visa en skärmbild för val av tecken, och välj sedan tecken. Upprepa detta steg tills du har valt alla tecken.

- \* Om du väljer fel tecken trycker du på  för att radera tecknet, och väljer sedan ett nytt tecken.
- \* Om du vill välja en annan teckenstil trycker du på **STÄNG**, och väljer den nya teckenstilen.
- \* Tryck på **✓ABC** för att kontrollera valda tecken.

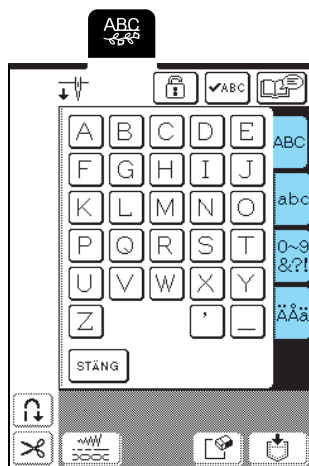

→ En bild av de valda tecknen visas under symbolen för lämplig pressarfot.

**Exempel:** För att skriva "Bus" ("Buss")

**1** Tryck på **AB**.

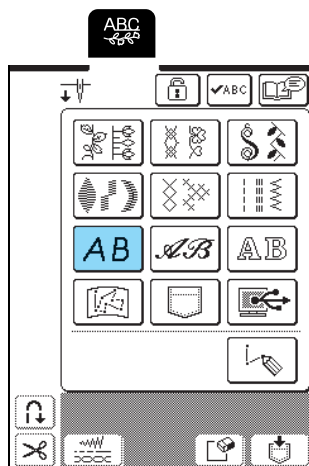

**2** Tryck på **B**.

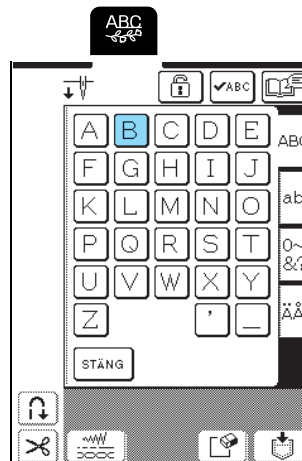

**3** Tryck på **abc**.

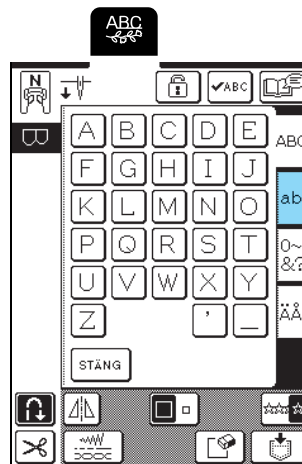

**4** Tryck på **u**, och sedan på **s**.

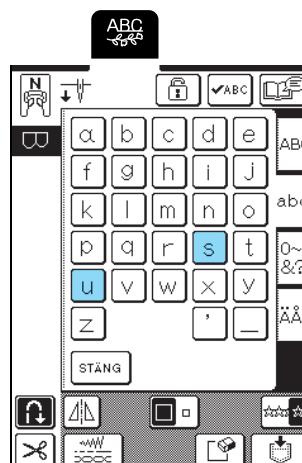

→ "Bus" ("Buss") visas.

- \* Högst 70 tecken kan kombineras.

# SY SÖMMAR

## Sy attraktiva avslutningar



### Obs!

- Kontrollera att du använder rätt kombination av tyg, nål och tråd i tabellen nedan för att få bästa möjliga resultat när du syr monogram/dekorativa sömmar.
- Andra faktorer, som tygets typ eller tjocklek eller typ av styvnadsmaterial, påverkar också sömmen. Därför bör du sy några provstygn innan du påbörjar sömnadsarbetet.
- Eftersom satinsömmar kan resultera i krympning eller hoptryckta stygn ska du fästa styvnadsmaterial på tyget.
- Styr tyget med händerna medan du syr så att det matas rakt.

Tyg	När du syr på elastiskt tyg, tunna tyger eller grovvävda tyger, fäst styvnadsmaterial på tygets avigsida. Om du inte vill göra det, lägg tyget på ett tunt papper som t. ex. ett genomskinligt kalckerpapper.
Tråd	#50 - #60
Nål	För tunt, vanligt eller elastiskt tyg: Brother kulspetsnål (guldfärgad) För tjockt tyg: symaskinsnål 90/14 för hemmabruk
Pressarfot	Monogramfot "N". Andra pressarfötter kan ge sämre resultat.

## Grundläggande sömnad

- 1 Välj en söm.
- 2 Sätt på pressarfot "N".
- 3 Placera tyget under pressarfoten, dra övertråden under pressarfoten och åt sidan, och sänk sedan pressarfotsspaken.

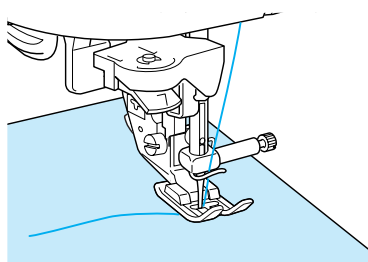

- 4 Tryck på knappen för "förstärkta stygn bakåt/framåt" för att sy förstärkta stygn, och tryck sedan på "start/stopp"-knappen för att börja sy.

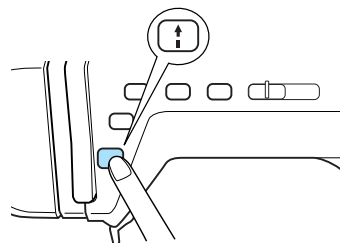

### ⚠ VAR FÖRSIKTIG

- Om stygnen blir hoptryckta när du syr en satinsöm på 7 mm kan du öka stygnlängden. Om du fortsätter att sy när stygnen blir hoptryckta kan nålen böjas eller gå av (se "Justera stygnlängden" på sida 42).



### Anmärkning

Om du drar eller skjuter på tyget medan du syr, kan det hända att stygnen inte blir korrekt sydda. Det kan också, beroende på sömmen, hända att tyget rör sig åt vänster eller höger eller framåt och bakåt. Styr därför tyget med händerna så att det matas rakt.



4

Monogram/dekorativa sömmar

- 5** Tryck på “start/stopp”-knappen för att stanna maskinen, och tryck sedan på knappen för “förstärkta stygn bakåt/framåt” för att sy förstärkta stygn.

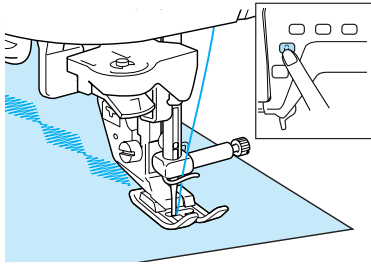

**Anmärkning**

- När du syr monogram syr maskinen automatiskt förstärkta stygn i slutet av sömmen, och stannar sedan. (Maskinen är automatiskt inställd på att sy förstärkta stygn i början och slutet av varje tecken.)

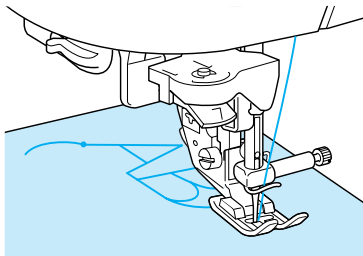

- Klipp av överflödigt tråd när du har sytt klart.

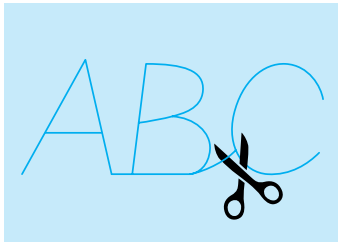





**Obs!**

När du syr vissa sömmar kommer nålen att stanna i det upphöjda läget medan tyget matas, vilket beror på nålstångens separeringsmekanism. Vid sådana tillfällen hörs ett klickande ljud som skiljer sig från det ljud som avges under sömnad. Detta ljud är normalt och inte tecken på att något är fel.

**Justera sömmar**

Resultatet kanske inte blir som du tänkt dig beroende på typ och tjocklek på tyget som sys, hastighet, om styvnadsmaterial används o.s.v. Om så är fallet, tryck

på  och gör sedan följande justering, med samma sömnadsförhållanden som under ditt sömnadsarbete. Om sömmen fortfarande är feljusterad när du har valt  och gjort justeringar, ska du justera varje söm separat.

- 1** Tryck på , och tryck sedan på  på P. 6 på skärmbilden.

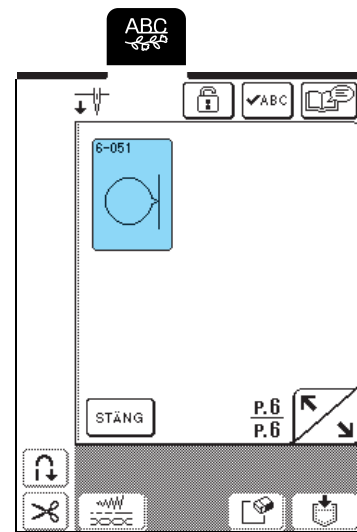

- 2** Sätt på pressarfot “N”, och sy sedan sömmen.

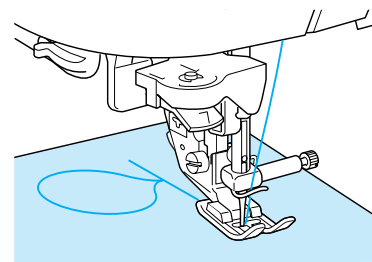

- 3** Jämför den sydda sömmen med följande bild.

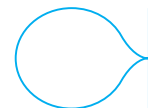

#### 4 Tryck på .

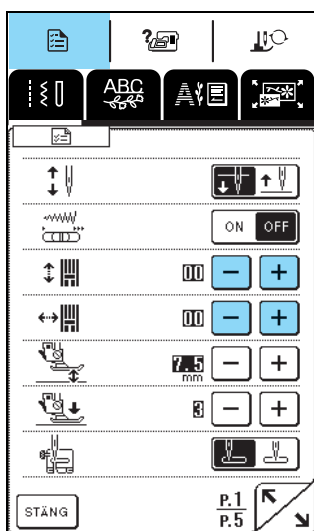

Om sömmen är hoptryckt:

Tryck på  på skärmbilden FINE ADJUST VERTI. För varje tryck på knappen ökar värdet, och sömmen förlängs.



Om sömmen är utsträckt:

Tryck på  på skärmbilden FINE ADJUST VERTI. För varje tryck på knappen minskar värdet, och sömmen förkortas.

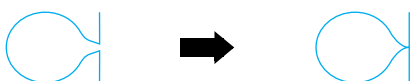

Om sömmen lutar åt vänster:

Tryck på  på skärmbilden FINE ADJUST HORIZ. För varje tryck på knappen ökar värdet, och sömmen flyttas till höger.



Om sömmen lutar åt höger:

Tryck på  på skärmbilden FINE ADJUST HORIZ. För varje tryck på knappen minskar värdet, och sömmen flyttas till vänster.

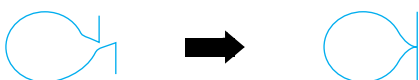

#### 5 Sy sömmen igen. Om sömmen fortfarande inte blir korrekt sydd ska du justera den igen. Fortsätt att göra justeringar tills sömmen blir korrekt sydd.



#### Anmärkning

Du kan se med skärmbild för inställningar.

#### 6 Gör inte fler justeringar när sömmen är korrekt. Tryck på för att återgå till den föregående skärmbilden.



#### Obs!

Inställningen kvarstår till dess den ändras igen.



4

Monogram/dekorativa sömmar

# REDIGERA SÖMMAR

Med redigeringsfunktionerna kan du ändra sömmarna på ett antal olika sätt. t.ex. ändra deras storlek eller vända på dem för att skapa en spegelvänd bild.



## Anmärkning

Det kan hända att vissa redigeringsfunktioner inte är tillgängliga, beroende på vilken söm som valts.

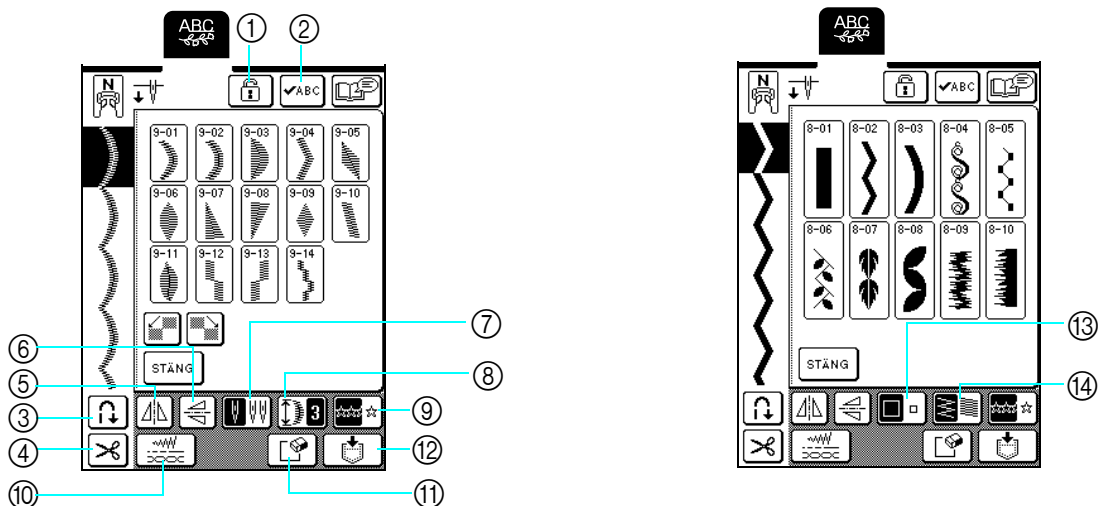

## Knappfunktioner

Nr	Knapp	Namn	Funktion	Sida
①		Knapp för skärmlås	Tryck på den här knappen för att låsa skärmen. När skärmen är låst är de olika inställningarna, t.ex. stygnbredd och stygnlängd, låsta och kan inte ändras. Tryck på den här knappen igen för att häva låset för inställningarna.	45
②		Bildkontrollknapp	Tryck på den här knappen för att visa en bild av valda sömmar (tecken).	89, 90
③		Knapp för automatiska förstärkta stygn bakåt/ framåt	Tryck på denna knapp för att välja inställningen för automatiska förstärkta stygn Om du väljer denna inställning innan du syr, syr maskinen automatiskt förstärkta stygn i början och slutet av sömmen. Tryck på den här knappen igen för att avbryta inställningen.	43
④		Knapp för automatisk trådavklippning	Tryck på denna knapp för att välja inställningen för automatisk trådavklippning. Om du väljer denna inställning innan du syr, klipper maskinen automatiskt av tråden i slutet av sömmen. Tryck på den här knappen igen för att avbryta inställningen.	44
⑤		Knapp för horisontell spegelvändning	Tryck på den här knappen för att skapa en horisontell spegelvänd bild av den valda sömmen.	95
⑥		Knapp för vertikal spegelvändning	Tryck på den här knappen för att skapa en vertikal spegelvänd bild av den valda sömmen.	95
⑦		Knapp för nållägesval (enkel/dubbel)	Tryck på denna knapp för att välja inställningen för sömnad med dubbelnål. Varje gång du trycker på denna knapp växlar inställningen mellan inställningen för sömnad med enkelnål och inställningen för sömnad med dubbelnål.	31
⑧		Förlängningsknapp	Om du valt en satinsöm på 7 mm, tryck på denna knapp för att välja mellan fem inställningar för att ändra sömlängd utan att ändra sicksackbredd eller stygnbredd.	95
⑨		Knapp för enstaka söm/ upprepade sömnad	Tryck på denna knapp för att växla mellan att sy sömmen en gång eller upprepade gånger.	96
⑩		Knapp för söminställning	Tryck på denna knapp för att ändra stygnbredd, stygnlängd och trådspänning för vald söm. Maskinen har normalt standardinställningar.	42
⑪		Raderingsknapp	Om du av misstag valt fel söm, tryck på denna knapp för att radera den. För kombinerade sömmar raderar varje tryck på denna knapp den senaste sömmen i kombinationen.	89, 90
⑫		Minnesknapp	Tryck på denna knapp för att spara sömkombinationen.	103
⑬		Storleksknapp	Tryck på denna knapp när du har valt en söm för att ändra storlek på sömmen (stor eller liten).	95
⑭		Knapp för trådtäthet	Tryck på denna knapp när du har valt en söm för att ändra sömmens stygntäthet.	96

## Ändra sömmens storlek

När du har valt en söm, tryck på  tills önskad storlek uppnås.



### Anmärkning

- Sömmar som anges efter att sömmens storlek ändrats läggs till med vald storlek tills den ändras igen.
- Du kan inte ändra storleken på sömmar som har kombinerats.

### Naturlig storlek

L



S



## Ändra sömmens längd (Endast för satinsömmar på 7 mm)

Om du har valt en 7 mm satinsöm kan sömlängden ändras utan att sicksackbredden eller stygnbredden ändras. När du har valt en söm, tryck på  för att välja en av de fem tillgängliga inställningarna.

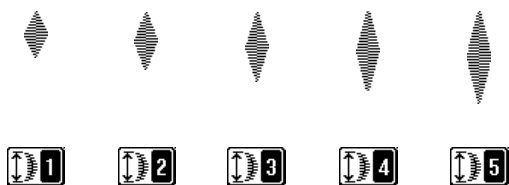

## Skapa en vertikal spegelvänd bild

När du har valt en söm, tryck på  för att vända sömmen vertikalt.



## Skapa en horisontell spegelvänd bild

När du har valt en söm, tryck på  för att vända sömmen horisontellt.



4

Monogram/dekorativa sömmar





## Välja en enstaka söm/upprepad sömnad

Tryck på  för att välja om sömmen ska sys upprepade gånger eller en gång.



### Anmärkning



Om du trycker på  medan du syr ändras knappen till  och maskinen syr en kopia av sömmen, och stannar sedan automatiskt.

## Ändra trådtätheten (Endast för satinsömmar)

När du har valt en söm, tryck på  tills önskad stygntäthet uppnås.



### VAR FÖRSIKTIG

- Om stygnen blir hoptryckta när trådtätheten ändras till , kan du återställa trådtätheten till . Om du fortsätter att sy när stygnen blir hoptryckta kan nålen böjas eller gå av.

### Anmärkning

- Sömmar som anges efter att stygntätheten ändrats läggs till med vald täthet tills den ändras igen.
- Du kan inte ändra stygntätheten för sömmar som har kombinerats.

# KOMBINERA SÖMMAR

Det går att kombinera många olika sömmar, t.ex. monogram, korsstyg, satinsömmar eller sömmar som du har skapat själv med funktionen MY CUSTOM STITCH (MIN EGEN SÖM) (se kapitel 7 för information om MY CUSTOM STITCH (MIN EGEN SÖM)). Du kan även kombinera sömmar av olika storlek, spegelvända sömmar m.m.

## Innan du skapar en sömkombination



### Obs!

- Vid kombination av sömmar är maskinen automatiskt inställd på att sy sömmen en gång. För att sy kombinerade sömmar upprepade gånger, kombinera sömmarna och tryck sedan på .
- Du kan inte ändra inställningarna (t.ex. storlek och riktning) för sömmarna när de har kombinerats. För att ändra storlek eller riktning på sömmarna ska du ange inställningar för varje enskild söm när den läggs till i kombinationen.

## Kombinera sömmar från olika kategorier

Exempel:



1 Tryck på .

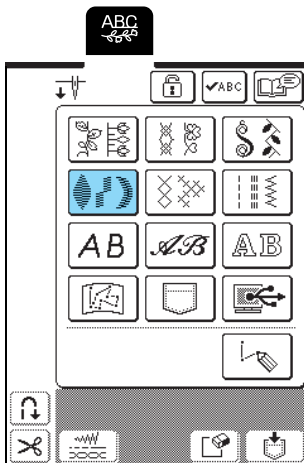

2 Tryck på .

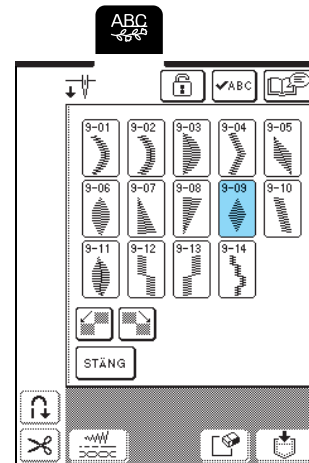

3 Tryck på .

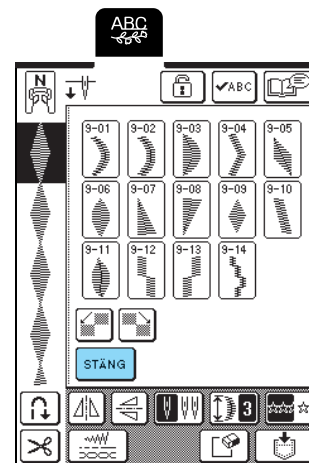

→ Skärmbilden för sömkategorier visas.



4

Monogram/dekorativa sömmar

4 Tryck på .

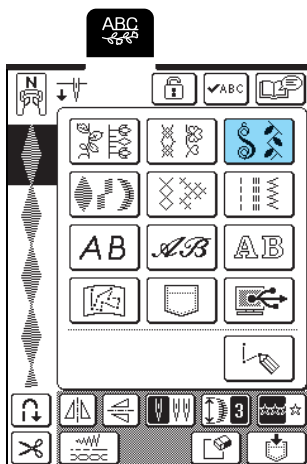

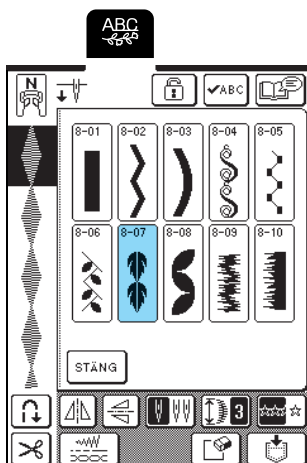

5 Tryck på .

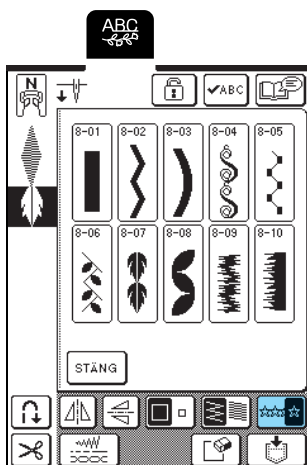

6 För att sy sömkombinationen upprepade gånger, tryck på  så att den visas som .



## Anmärkning

- Tryck på  för att radera den söm som lades in senast. Sömmarna raderas en åt gången.
- Om det inte går att visa hela sömkombinationen, tryck på  för att visa en bild av sömmen. Tryck på  för att återgå till den ursprungliga skärmbilden.

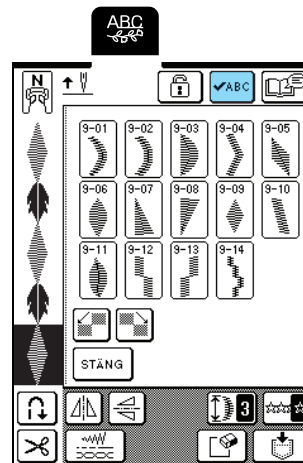

→ Bilden av sömmen visas.

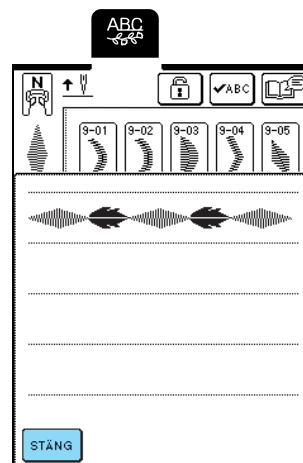

## Kombinera sömmar av olika storlek

Exempel:



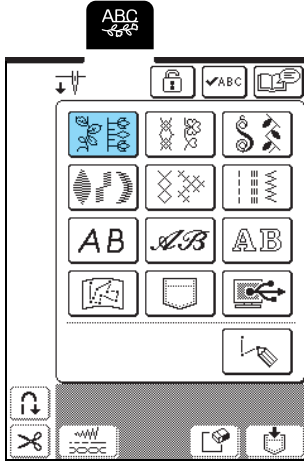

1 Tryck på .

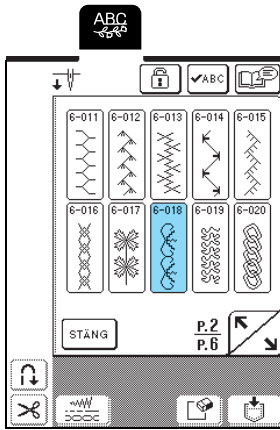

2 Tryck på .



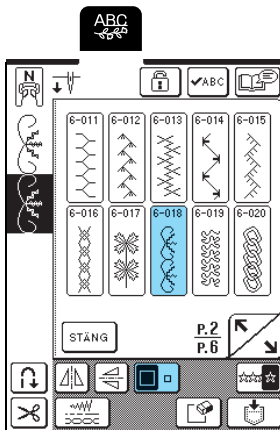

→ Den största sömmen visas.

3 Tryck på  igen, och sedan på  så att den visas som .



→ Den andra sömmen visas i den mindre storleken.

4 För att sy sömkombinationen upprepade gånger, tryck på  så att den visas som .

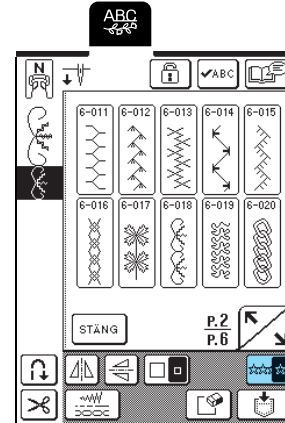

→ Kombinationen visas som en upprepad söm.

## Kombinera sömmar med olika riktning

Exempel:



1 Tryck på .

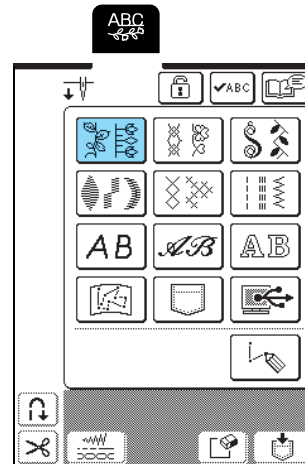



4

Monogram/dekorativa sömmar

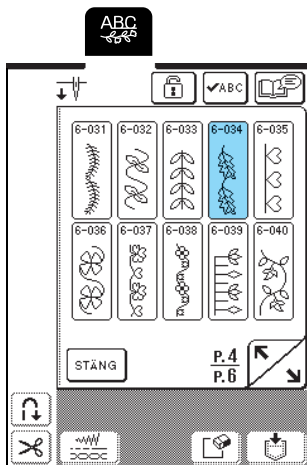

2 Tryck på .

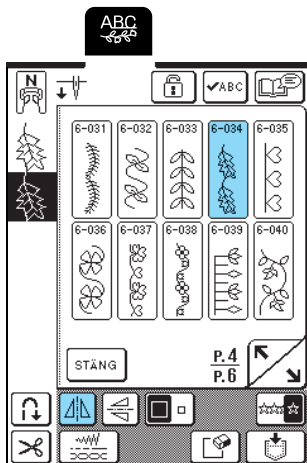

3 Tryck på  igen, och sedan på  så att den visas som .



→ Den andra sömmen spegelvänds på en vertikal axel.

4 För att sy sömkombinationen upprepade gånger, tryck på  så att den visas som .

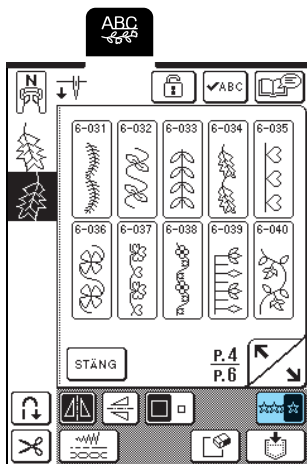



→ Kombinationen visas som en upprepad söm.

## Kombinera sömmar av olika längd

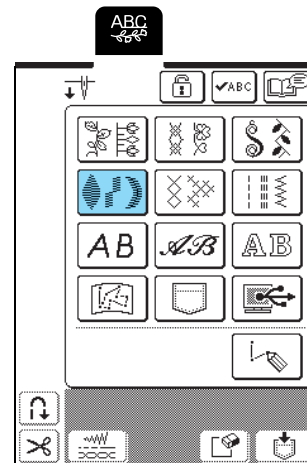

1 Tryck på .

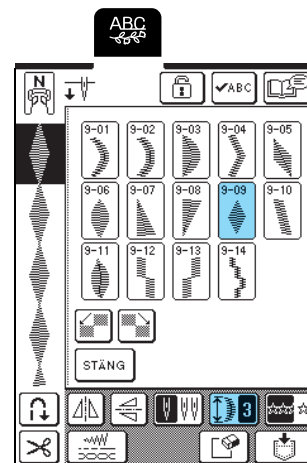

2 Tryck på , och sedan på  en gång så att den visas som .



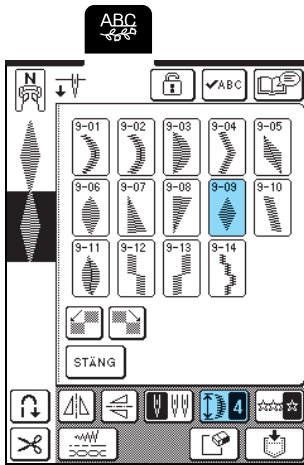

→ Sömmen visas med en längd på 4.

- 3 Tryck på  igen, och sedan på  tre gånger så att den visas som .



→ Den andra sömmen visas med en längd på 2.

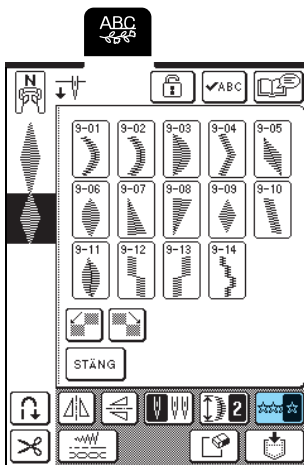

- 4 För att sy sömkombinationen upprepade gånger, tryck på  så att den visas som .





→ Kombinationen visas som en upprepad söm.

## Skapa stegsömmar (endast för satinsömmar på 7 mm)

Sömmar som sys växelvis för att skapa en stegformad söm kallas stegsömmar.

Du kan skapa stegsömmar genom att använda  och  för att sy satinsömmar på 7 mm växelvis.

Tryck på  en gång för att flytta sömmen en halv stygnbredd till vänster.

Tryck på  en gång för att flytta sömmen en halv stygnbredd till höger.

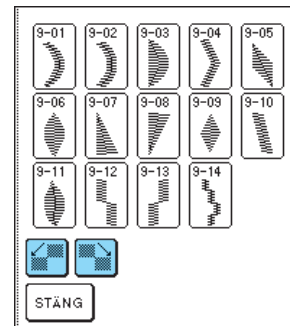

Exempel:



- 1 Tryck på .

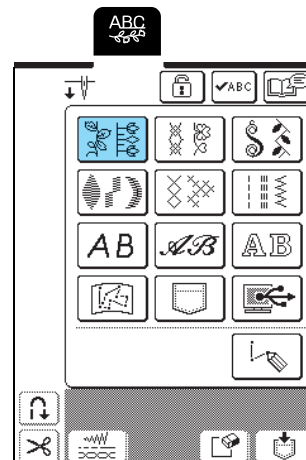



4

Monogram/dekorativa sömmar

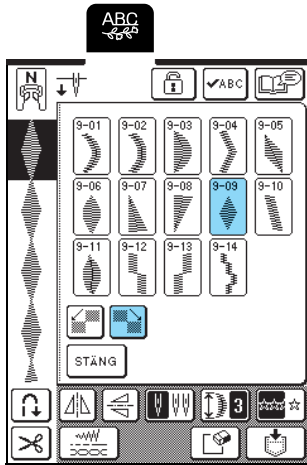

2 Tryck på  och tryck därefter på .

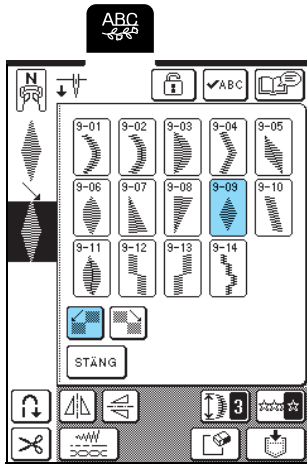

→ Nästa söm flyttas till höger.

3 Tryck på  igen, och tryck därefter på .



4 Tryck på  så att den visas som .

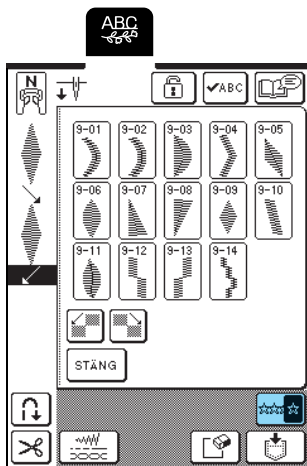

→ Kombinationen visas som en upprepad söm.

## Exempel på sömkombinationer

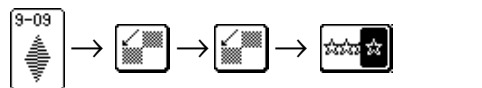
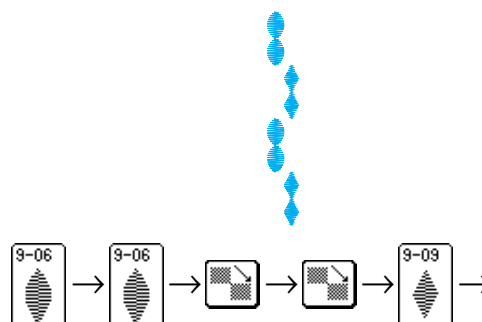
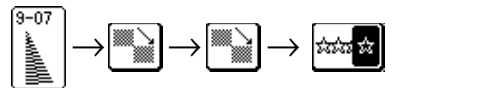
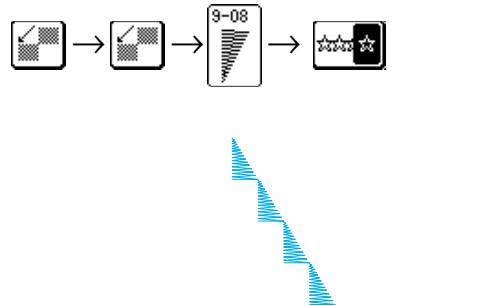
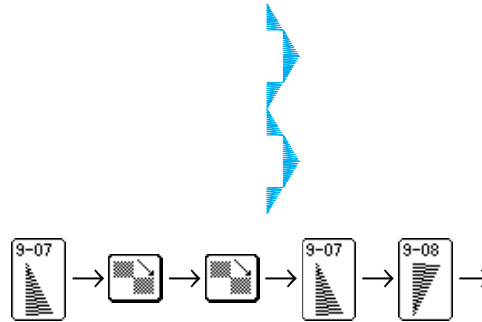
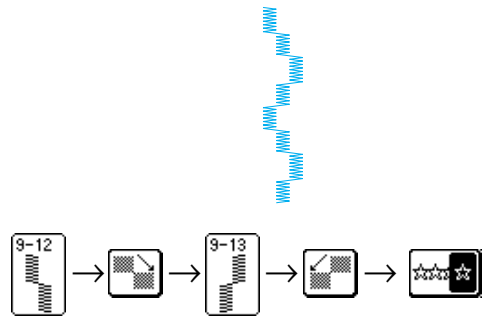

# ANVÄNDA MINNESFUNKTIONEN

## Försiktighetsåtgärder för sömndata

Vidta följande försiktighetsåtgärder när du använder sömndata som inte har skapats och sparats i den här maskinen.

### ■ Sömtyper som kan användas

- Endast sömdatafiler av typen ".pmu" kan användas i den här maskinen. Om du använder data som inte har skapats i den här maskinen, kan det hända att maskinen inte fungerar som den ska.

### ■ Datorer och operativsystem med följande specifikationer kan användas

- Kompatibla modeller:  
IBM-PC med USB-port som standardutrustning  
IBM-kompatibel PC med USB-port som standardutrustning
- Kompatibla operativsystem:  
Microsoft Windows 98SE/Me/2000/XP/  
Windows Vista/7  
(För Windows 98SE krävs en ny drivrutin. Denna kan laddas ned från vår webbplats (www.brother.com). Endast Windows 98 Second Edition kan använda drivrutinen.)

### ■ Försiktighetsåtgärder vid användning av dator för att skapa och spara data

- Om namnet på en fil med sömndata inte kan identifieras, t.ex. för att namnet innehåller specialtecken eller symboler, kan inte filen visas. Byt namn på filen om detta inträffar. Tecken som kan användas är små och stora bokstäver, siffrorna 0 till 9, minustecken "-" och understrykningslinje "\_". Använd inte komma ",", eller punkt "." i filnamnet.
- Skapa inte mappar i "Flyttbar disk" på en dator. Om sömdata sparas i en mapp kan den inte visas av maskinen.

### ■ Varumärken

- IBM är ett registrerat varumärke eller ett varumärke som tillhör International Business Machines Corporation.
- Microsoft och Windows är registrerade varumärken eller varumärken som tillhör Microsoft Corporation.

Var och ett av de företag vars programvarunamn omnämns i den här bruksanvisningen har ett programvarulicensavtal som är specifikt för företagets äganderättsprogram.

Samtliga andra märken och produktnamn som omnämns i den här bruksanvisningen är registrerade varumärken som tillhör respektive företag.

Förklaringarna till markeringar som ® och ™ redogörs dock inte för i detalj i texten.

## Spara sömmar i maskinminnet

Du kan spara de sömmar som du använder ofta i maskinens minne. Maskinminnet rymmer upp till 16 sömmar.



### Obs!

Stäng inte av maskinen när skärmbilden för att "spara" visas, eftersom du då kan förlora sömnen som du håller på att spara.



### Anmärkning

- Det tar några sekunder att spara en söm i maskinminnet.
- Se sida 106 för information om att hämta en sparad söm.

### 1 Tryck på .

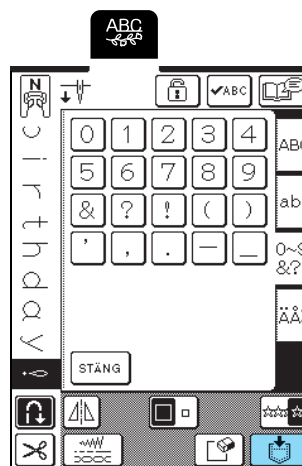

### 2 Tryck på .

- \* Tryck på för att gå tillbaka till föregående skärmbild utan att spara sömnen.

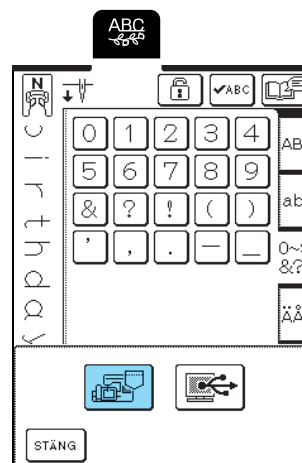

→ Skärmbilden för att "spara" visas. När sömnen har sparats visas föregående skärmbild automatiskt.



4

Monogram/dekorativa sömmar



## ■ Om minnet är fullt

Om den här skärmbilden visas när du försöker spara en söm i maskinminnet betyder det att minnet är fullt och att det inte finns plats för den söm du försöker spara. Du måste radera en tidigare sparad söm för att kunna spara den nya söm i maskinminnet.

### 1 Tryck på .

- \* Tryck på **AVBRYT** för att gå tillbaka till föregående skärmbild utan att spara sömnen.



### 2 Välj en söm som ska raderas.

- \* Tryck på  för att visa den sparade sömnen i den fickan. Tryck på **✓ABC** för att visa hela den sparade sömnen om den inte kan visas.
- \* Tryck på **STÄNG** om du inte vill radera sömnen.

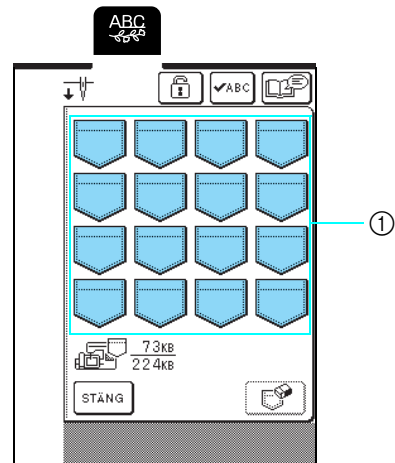

- ① Fickor med sparade sömmar

### 3 Tryck på .

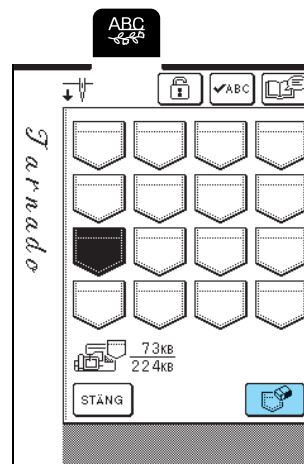

→ Ett bekräftande meddelande visas.

#### 4 Tryck på **OK**.

\* Tryck på **AVBRYT** om du bestämmer dig för att inte radera sömnen.



→ Den gamla sömnen raderas, och den nya sömnen sparas automatiskt.

## Spara sömmar på datorn

Anslut symaskinen till datorn med den medföljande USB-kabeln, så att sömmar kan hämtas från och sparas till datorn.



### Obs!

Stäng inte av maskinen när skärmbilden för att "spara" visas, eftersom du då kan förlora sömnen som du håller på att spara.

#### 1 Anslut USB-kabelkontaktarna till motsvarande USB-portar på datorn och på maskinen.

\* USB-kabeln kan anslutas till datorns och symaskinens USB-portar, oavsett om datorn och symaskinen är på- och avslagna.

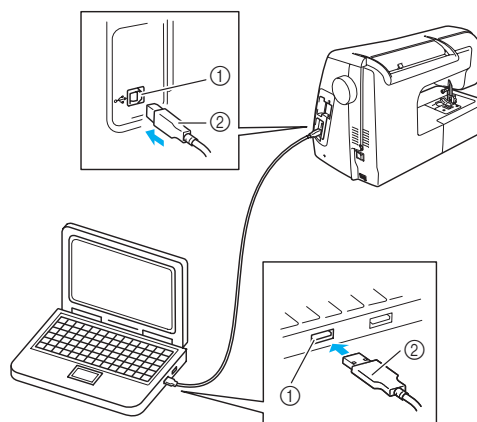

- ① USB-port
- ② USB-kabelkontakt

→ Ikonen "Flyttbar disk" visas i "Den här datorn" på datorn.



### Obs!

- Kontaktarna på USB-kabeln kan endast anslutas till en port i en riktning. Kontrollera kontaktens riktning om det är svårt att föra in den i porten, tvinga inte in den med våld.
- Se datorns bruksanvisning för information om var datorns USB-port sitter.

#### 2 Tryck på .

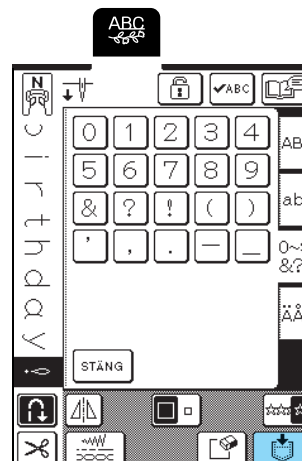

4

Monogram/dekorativa sömmar

**3** Tryck på .

→ Tryck på **STÄNG** för att gå tillbaka till föregående skärmbild utan att spara sömmen.

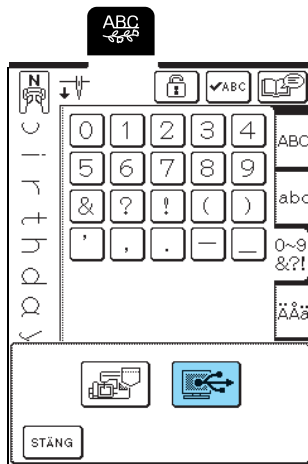

→ Sömmen sparas tillfälligt i "Flyttbar disk" under "Den här datorn".

**4** Välj sömmens.pmu-fil i "Flyttbar disk", och kopiera filen till datorn.

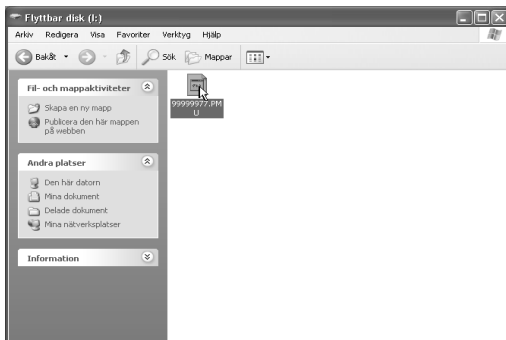

**Obs!**

Stäng inte av maskinen när skärmbilden för att "spara" visas, eftersom du då kan förlora data.

## Hämta sömmar från maskinminnet

**1** Tryck på .

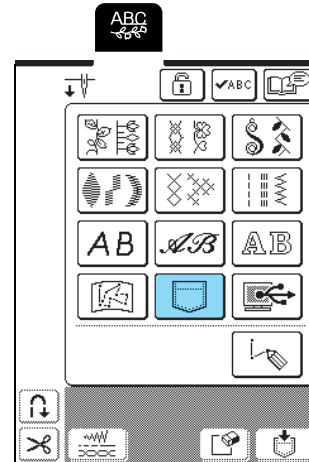

→ Skärmbilden för val av fickor visas.

**2** Välj en söm som ska hämtas.

- \* Tryck på  så att den sparade sömmen i den fickan visas. Tryck på **✓ABC** för att visa hela den sparade sömmen om den inte kan visas.
- \* Tryck på **STÄNG** för att gå tillbaka till föregående skärmbild utan att spara sömmen.

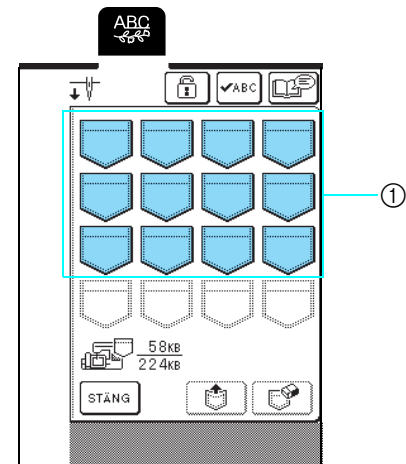

① Fickor med sparade sömmar

**3** Tryck på .

\* Tryck på  för att radera sömnen.

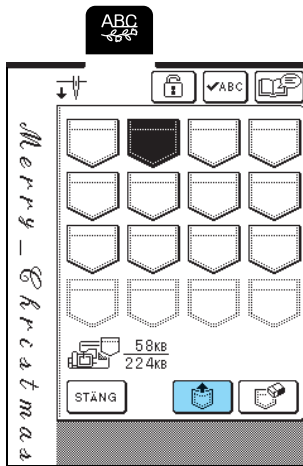

→ Den valda sömnen hämtas och skärmbilden för sömnad visas.

## Hämta sömmar från datorn

- 1** Anslut USB-kabelkontaktarna till motsvarande USB-portar på datorn och på maskinen (se sida 105).
- 2** Öppna "Den här datorn" på datorn, och gå sedan till "Flyttbar disk".

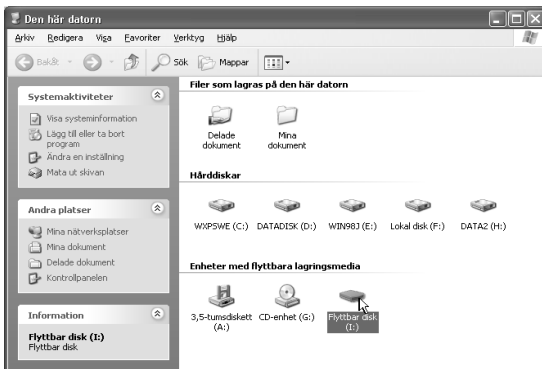

**3** Flytta/kopiera mönsterdatan till "Flyttbar disk".

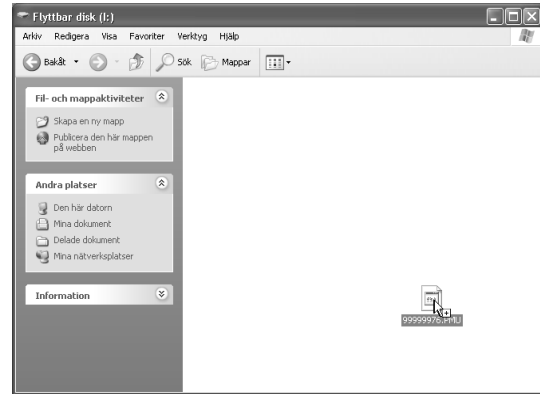

→ Sömndatan i "Flyttbar disk" överförs till maskinen.

**Obs!**

- Koppla inte bort USB-kabeln medan data överförs.
- Skapa inte mappar i "Flyttbar disk". Mapparna kan inte visas och därmed kan inte sömndata i sådana mappar hämtas.

**4** Tryck på .

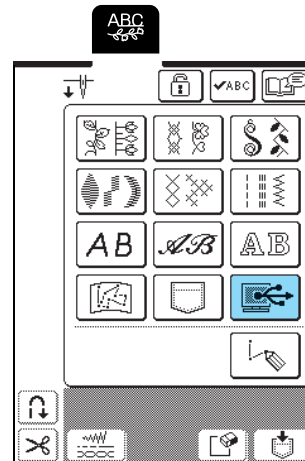



→ Sömmarna på datorn visas på skärmbilden för val.



4

Monogram/dekorativa sömmar

## 5 Välj en söm som ska hämtas.

- \* Tryck på  så att den sparade sömnen i den fickan visas. Tryck på  för att visa hela den sparade sömnen om den inte kan visas.
- \* Tryck på  för att gå tillbaka till föregående skärmbild utan att spara sömnen.

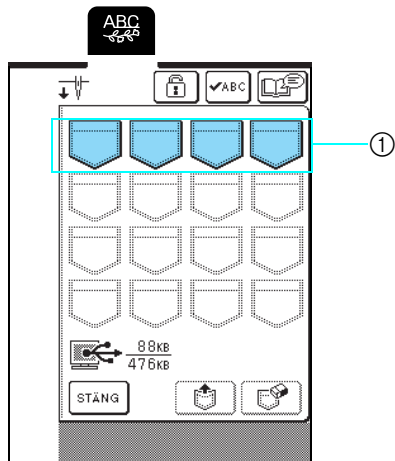

① Fickor med sparade sömmar

## 6 Tryck på .

- \* Tryck på  för att radera sömnen.

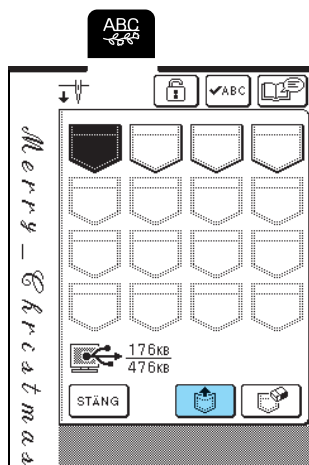

→ Den valda sömnen hämtas och skärmbilden för sömnen visas.

### Obs!

- Utför den procedur som beskrivs ovan innan du kopplar bort USB-kabeln från datorn och maskinen, annars kan det hända att datorn inte fungerar, att data inte skrivs korrekt eller att maskinens data eller dataskrivningsområde skadas.
- Den söm som har hämtats från datorn har bara överförts till maskinen tillfälligt. När maskinen slås av raderas sömnen. Om du vill behålla sömnen måste du spara den på maskinen (se "Spara sömmar i maskinminnet" på sida 103).

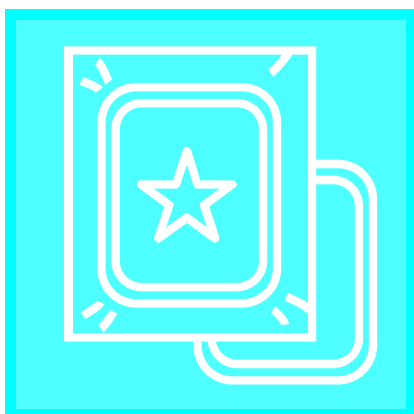

# Kapitel 5

## Broderi

### INNAN DU BÖRJAR BRODERA..... 110

Sätta på broderfot "U" .....	111
Sätta fast broderbordet .....	112
■ Ta bort broderbord .....	113

### VÄLJA BRODERMÖNSTER ..... 114

■ Information om upphovsrätt .....	114
■ Skärmbilder för mönsterval .....	114
Enstegsmönster/blomstermönster .....	115
Bokstavssömmar .....	116
Rammönster.....	117
Broderkort .....	118
■ Om broderkort (säljs separat).....	118
Välja mönster från maskinminnet/datorn.....	118

### SKÄRMBILDEN FÖR SÖMNAD ..... 119

■ Knappfunktioner.....	119
------------------------	-----

### FÖRBEREDA TYGET ..... 120

Fästa styvnadsmaterial på tyget .....	120
Fästa tyget i broderramen .....	121
■ Typer av broderramar .....	121
■ Sätta i tyget .....	122
■ Använda broderarket.....	122
Brodera på små tygbitar och i tygkanter .....	123
■ Brodera på små tygbitar .....	123
■ Brodera kanter och hörn .....	123
■ Brodera band eller tejp.....	123

### SÄTTA FAST BRODERRAMEN ..... 124

■ Ta av broderramen.....	124
--------------------------	-----

### REDIGERA MÖNSTRET ..... 125

Ändra på broderramsdisplayen .....	125
Ändra mönsterläget .....	125
Rotera mönstret .....	126
Ändra sömmens storlek.....	126
Skapa en horisontell spegelvänd bild .....	127
Ändra stygntätheten (endast bokstavssömmar och rammönster) .....	128
Ändra färgen på enstaka tecken.....	128

### KONTROLLERA MÖNSTRET ..... 129

Kontrollera broderingsläget .....	129
Förhandsgranska mönstret .....	130

### SY ETT BRODERMÖNSTER..... 131

Sy attraktiva avslutningar .....	131
■ Stygnplåtslucka för brodering .....	131
Sy brodermönster .....	132
Brodera applikationsmönster.....	133
Om tråden tar slut på spolen.....	134
Om tråden går av medan du syr .....	135
Börja om från början .....	136
Ställa in korrekt trådspänning.....	136
■ Korrekt trådspänning .....	136
■ Om övertråden är för spänd .....	137
■ Om övertråden är för lös .....	137
Automatisk trådavklippning (slutet av färgen) .....	137
Ändra broderingshastighet.....	138
Ändra trådfärgsdisplayen.....	138

### ANVÄNDA MINNESFUNKTIONEN ..... 140

Försiktighetsåtgärder för broderdata .....	140
■ Typer av broderdata som kan användas .....	140
■ Datorer och operativsystem med följande specifikationer kan användas.....	140
■ Försiktighetsåtgärder vid användning av dator för att skapa och spara data.....	140
■ Broderdata av typen Tajima (".dst") .....	140
■ Varumärken .....	140
Spara brodermönster i maskinminnet .....	141
■ Om minnet är fullt .....	141
Spara brodermönster på datorn.....	142
Hämta mönster från maskinminnet .....	143
Hämta mönster från datorn .....	144

### BRODERIAPPLIKATIONER ..... 146

Använda ett rammönster till en applikation (1) .....	146
Använda ett rammönster till en applikation (2) .....	147

# INNAN DU BÖRJAR BRODERA

Broderingsanvisningar anges nedan.

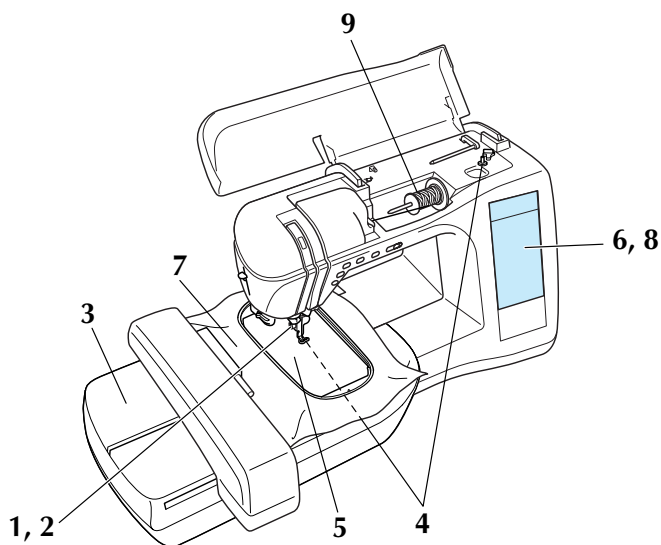

Steg nr	Åtgärd	Sida
1	Sätt på broderfot "U".	111
2	Sätt i symaskinsnål 75/11 för hemmabruk.*	34
3	Sätt fast broderbordet.	112
4	Spola undertråd till brodering på spolen, och sätt i spolen.	24, 27
5	Fäst styvnadsmaterial på tyget, och fäst tyget i broderramen.	120
6	Slå på maskinen och välj brodermönster.	114
7	Fäst broderramen vid broderbordet.	124
8	Kontrollera och justera brodermönstrets storlek och läge.	129
9	Sätt i brodertråd som passar till mönstret (övertråd).	28

\* Vi rekommenderar att du använder nål 90/14 till brodering på tjocka tyger eller styvnadsprodukter (t.ex. denim, etylenvinylacetatsskivor, o.s.v.)

## Sätta på broderfot "U"

### ! VAR FÖRSIKTIG

- Tryck alltid på  på manöverpanelen när du sätter på en pressarfot. Det kan hända att du trycker på "start/stopp"-knappen av misstag, vilket kan orsaka skador.
- Var noga med att använda broderfot "U" när du broderar. Om du använder en annan pressarfot, kan nålen slå i pressarfoten och böjas eller gå av, vilket kan orsaka skador.

- 1** Tryck på knappen för "nållägesval" för att lyfta upp nålen.

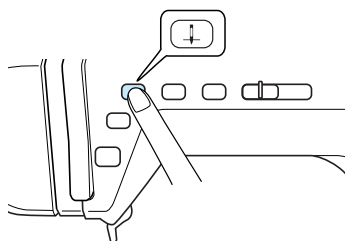

- 2** Tryck på .

→ Skärmbilden för pressarfot/nållbyte visas och alla knappar och driftsknappar låses.

- 3** Höj pressarfotsspaken.

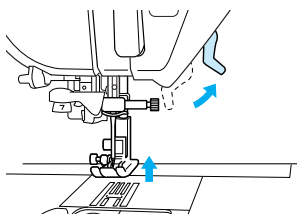

- 4** Tryck på den svarta knappen på pressarfotshållaren för att ta bort pressarfoten.

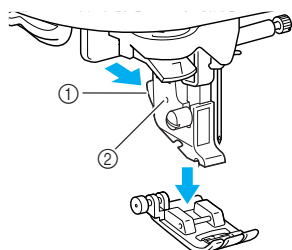

- ① Svart knapp  
② Pressarfotshållare

- 5** Använd den medföljande skruvmejseln för att lossa skruven på pressarfotshållaren och ta sedan loss pressarfotshållaren.

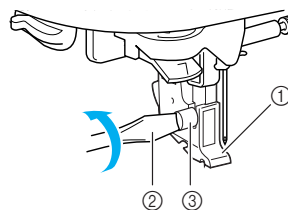

- ① Pressarfotshållare  
② Skruvmejsel  
③ Pressarfotshållarens skruv

- 6** Sätt på broderfot "U" så att pressarfotshållarens skruv passar in i spåret på foten.

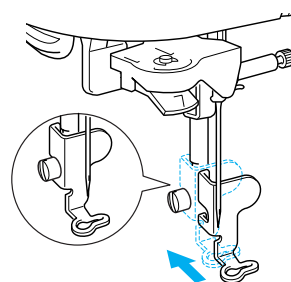

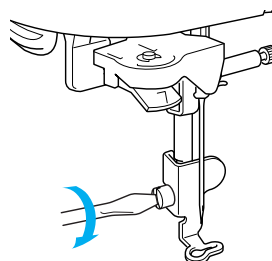

\* Se till att broderfot "U" är vertikal när den monteras.

- 7** Håll broderfoten på plats med höger hand och använd sedan den medföljande skruvmejseln för att dra åt pressarfotshållarens skruv ordentligt.



### ! VAR FÖRSIKTIG

- Använd den medföljande skruvmejseln och dra åt skruven på pressarfotshållaren ordentligt. Om skruven är lös kan nålen slå i pressarfoten och orsaka skador.
- Vrid på handhjulet mot dig (moturs) för att säkerställa att nålen inte slår i pressarfoten innan du börjar sy. Nålen kan böjas eller gå av.

- 8** Tryck på , eller  SLUT på den skärmbild som visas.

→ Alla knappar och driftsknappar låses upp, och föregående skärm visas.



5

Broderi



## Sätta fast broderbordet

### ! VAR FÖRSIKTIG

- Flytta inte på maskinen när broderbordet är fastsatt. Broderbordet kan falla av och orsaka skador.
- Håll händer och främmande föremål borta från broderbordet och -ramen när maskinen broderar. Annars kan skador uppstå.
- Om broderbordet inte kunde ställas i arbetsläget hörs ett summerton. Ställ in arbetsläget igen om detta sker. Detta är inte ett tecken på att något är fel.

### ☀ Obs!

- Rör inte broderbordets kopplingsdetalj, eftersom kontaktstiften eller maskinen då kan skadas.
- Tryck inte för hårt på broderbordsvagnen och lyft inte broderbordet i vagnen, eftersom broderbordet då kan skadas.
- Förvara broderbordet i dess förvaringslåda/-väska.

- 1** Stäng av maskinen och ta sedan loss arbetsbordet.

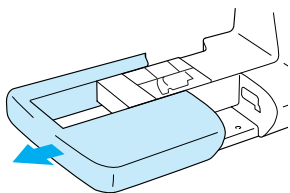

### ☀ Obs!

Se till att maskinen är avstängd innan du monterar broderbordet, annars kan maskinen skadas.

- 2** Skjut fliken på broderbordsportens lock i pilens riktning för att öppna locket.

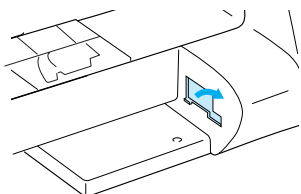

### ☀ Obs!

Stäng broderbordsportens lock när broderbordet inte används.

- 3** För in broderbordets kopplingsdetalj i broderbordsporten, och tryck försiktigt in broderbordet tills det klickar till och sätts på plats.

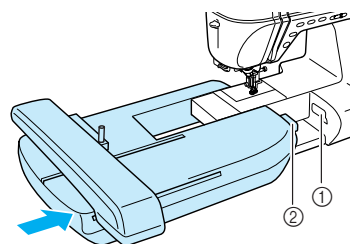

- ① Broderbordsport
- ② Kopplingsdetalj på broderbordet

### ☀ Obs!

- Kontrollera att det inte finns något mellanrum mellan broderbordet och symaskinen, eftersom det då finns risk för att brodermönstret inte blir korrekt sytt. Se till att kopplingsdetaljen är helt införd i broderbordporten.
- Knuffa inte till vagnen när du monterar broderbordet på maskinen, eftersom broderbordet då kan skadas.

- 4** Slå på maskinen.

→ Ett meddelande visas på skärmen.

**5** Tryck på **OK**.



→ Vagnen flyttas till startläget.

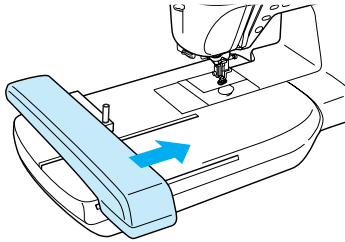

**! VAR FÖRSIKTIG**

- Håll händer och främmande föremål borta från broderbordet och -ramen när maskinen broderar. Annars kan skador uppstå.

**Obs!**

Om maskinen inte ställts i arbetsläge kan det hända att startskärmen inte visas. Detta är inte ett tecken på att något är fel. Om detta inträffar ska du stänga av maskinen och sedan slå på den igen.

**6** Meddelandet försvinner efter 15 sekunder. Tryck på **OK** för att gå till nästa steg.



**Obs!**

Ett bekräftelsemeddelande för att sänka ramhållarspaken när vagnen flyttas till startläget visas. Fortsätt med att välja mönster och kom ihåg att sänka ramhållarspaken när broderramen är monterad.

→ Skärmbilden för mönsterval visas.

**■ Ta bort broderbord**

**1** Tryck på **↺** eller **↻**, och tryck därefter på **↵**.

→ Vagnen flyttas till förvaringsläget.

**! VAR FÖRSIKTIG**

- Ta alltid av broderramen innan du trycker på **↵**. Annars kan ramen slå i broderfoten och orsaka skador.
- Broderbordet får inte plats i förvaringslådan/-väskan om detta steg inte utförs

**Obs!**

Om vagnen inte flyttas till förvaringsläget kan inte broderbordet placeras i förvaringslådan/-väskan.

**2** Stäng av maskinen.

**Obs!**

Se till att maskinen är avstängd innan du tar loss broderbordet, annars kan maskinen skadas.

**3** Tryck på frigöraren under broderbordet och dra bort bordet från maskinen.

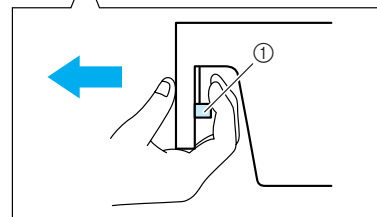
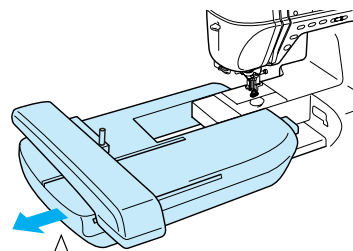

① Frigörare

**! VAR FÖRSIKTIG**

- Bär inte broderbordet genom att hålla i infällningen där frigöraren sitter.

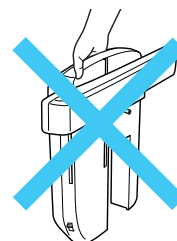

5

Broderi

# VÄLJA BRODERMÖNSTER

## Information om upphovsrätt

De brodermönster som finns sparade i maskinen och på broderkortet (säljs separat) är endast avsedda för privat bruk. All offentlig eller kommersiell användning av mönster med upphovsrätt är en överträdelse enligt upphovsrättslagen och strängt förbjudet.

## Skärmbilder för mönsterval

Det finns många monogram och dekorativa sömmar sparade i maskinminnet. När vagnen flyttas till startläget visas en skärmbild där du kan välja ett mönster. Om en annan skärm visas, tryck på .

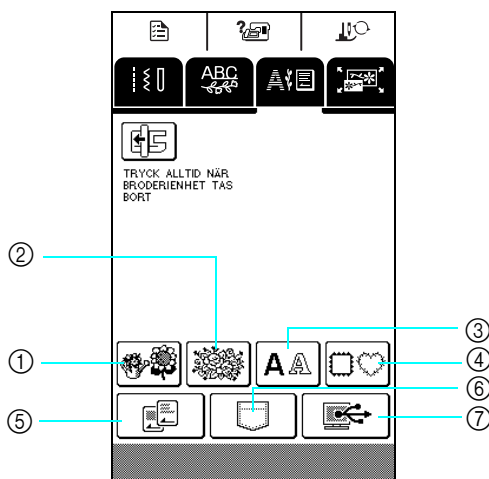

① Enstegsmönster

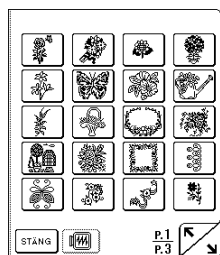

② Blomstermönster

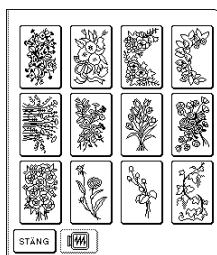

③ Bokstavssömmar

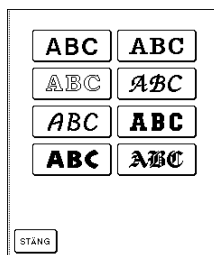

④ Rammönster

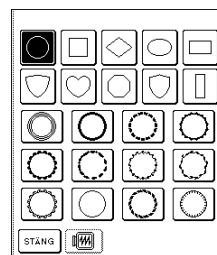

⑤ Broderkort (säljs separat)

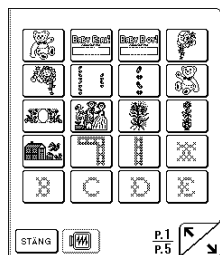

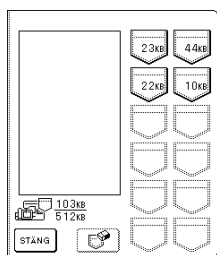

Skärmbilden som visas ser ut på olika sätt beroende på ut på olika sätt beroende på vilket kort som sitter i.

⑥ Mönster som är sparade i maskinminnet

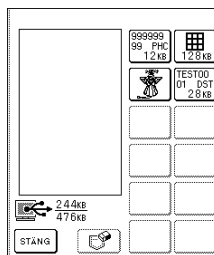

⑦ Mönster som är sparade i datorn



Tryck på  för att visa föregående eller nästa sida.

## Enstegsmönster/blomstermönster

1 Välj en typ av brodermönster.

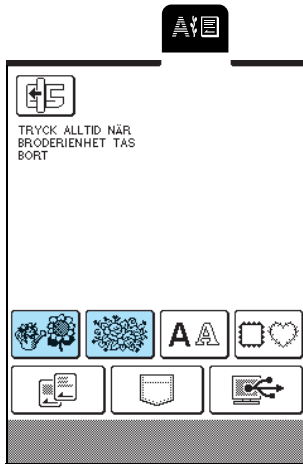

2 Välj ett brodermönster.



3 Tryck på **SY**.

\* Tryck på  för att visa en bild av brodermönstret.

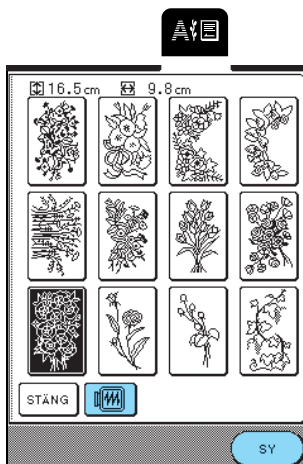

→ Skärmbilden för sömnad visas.

4 Fortsätt till "SKÄRMBILDEN FÖR SÖMNAD" på sida 119.

\* Tryck på  för att välja ett annat brodermönster. (När ett bekräftelsemeddelande för att radera det valda mönstret visas, visas skärmbilden för mönsterval.)

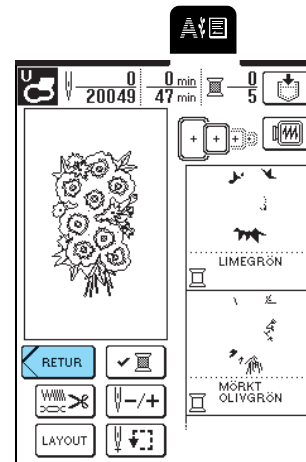

5

Broderi

## Bokstavssömmar



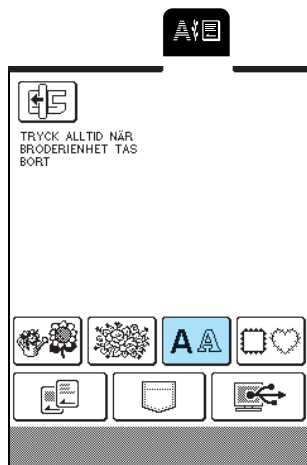

1 Tryck på .

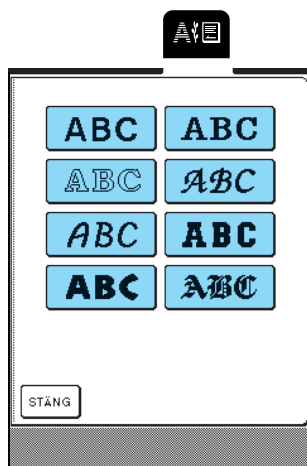

2 Välj en teckenstil.



3 Tryck på  för att visa en skärmbild för val av tecken, och välj sedan ett tecken som ska broderas.

- \* För att ändra storlek trycker du på  tills önskad storlek har uppnåtts.
- \* Om du valt fel tecken trycker du på  för att radera tecknen.
- \* Om mönstret är så litet att det inte går att se det tydligt, kan du trycka på  för att kontrollera det.
- \* Tryck på  för att visa alla tecken som angivits.

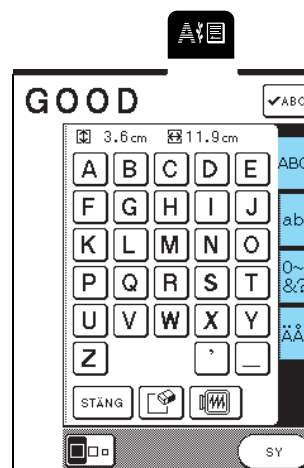

### Anmärkning

- Nästa tecken som väljs antar den nya storleken.
- Du kan inte ändra storleken på tecken som har kombinerats.

4 Tryck på .

- \* Tryck på  för att visa en bild av brodermönstret.



→ Skärmbilden för sömnad visas.

## 5 Fortsätt till "SKÄRMBILDEN FÖR SÖMNAD" på sida 119.

\* Tryck på  för att välja ett annat tecken. (När ett bekräftelsemeddelande för att radera det valda mönstret visas, visas skärmbilden för mönsterval.)

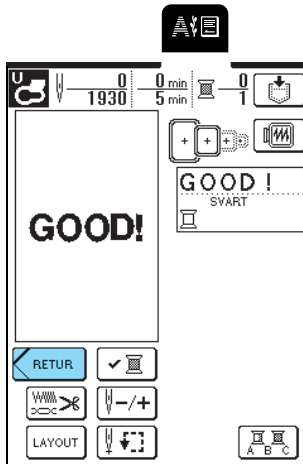

## Rammönster

1 Tryck på .

2 Välj en ramform på skärmens övre del. Välj ett rammönster på skärmens undre del.

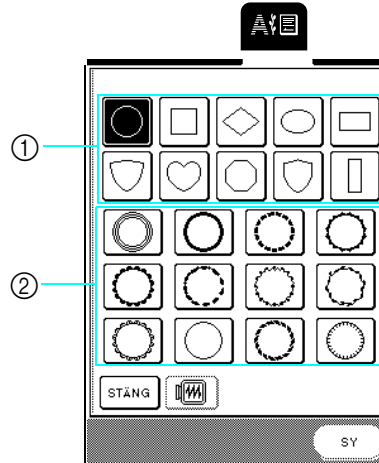

- ① Ramformer
- ② Rammönster

3 Tryck på .

\* Tryck på  för att visa en bild av brodermönstret.

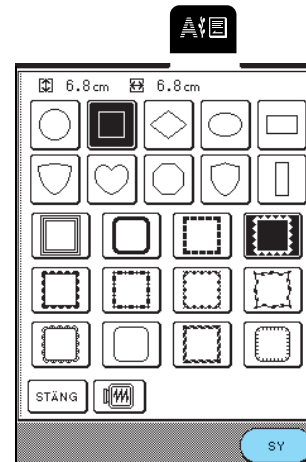

→ Skärmbilden för sömnad visas.



5

Broderi

#### 4 Fortsätt till "SKÄRMBILDEN FÖR SÖMNAD" på sida 119.

- \* Tryck på  för att välja ett annat brodermönster. (När ett bekräftelsemeddelande för att radera det valda mönstret visas, visas skärmbilden för mönsterval.)

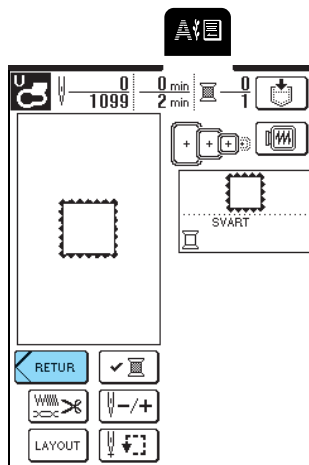

### Broderkort

#### ■ Om broderkort (säljs separat)

- Om ett annat broderkort än originalbroderkortet används, kan det hända att maskinen inte fungerar korrekt. Använd bara broderkort som har tillverkats för den här maskinen.
- Broderkort som köpts in i utlandet kanske inte fungerar på den här maskinen.
- Sätt i och ta ut broderkort endast när  visas eller när maskinen är avslagen.
- Förvara broderkort i avsedda skyddsfodral.



#### Obs!

Sätt inte i broderkortet i någon annan riktning än den som anges av pilen på kortet, tvinga inte in kortet med våld och för inte in några andra föremål än broderkort i facket, eftersom maskinen då kan skadas.

1

Håll broderkortet med den sida som är märkt med en pil vänd mot dig, och sätt i kortet helt i broderkortsfacket på maskinens högra sida.

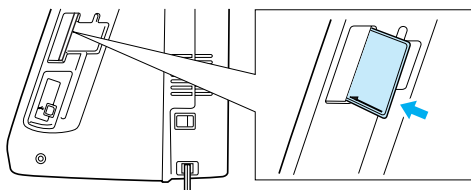

#### 2 Tryck på .

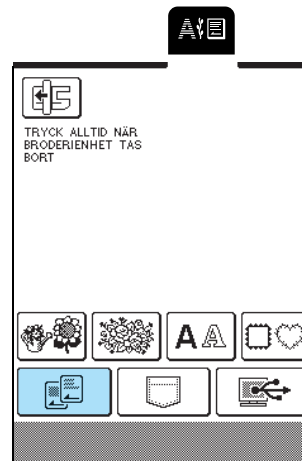

→ Skärmbilden för mönsterval visas.

#### 3 Följ anvisningarna i "Enstegsmönster/ blomstermönster" på sida 115 för att välja ett mönster.

### Välja mönster från maskinminnet/ datorn

Se sidorna 143 och 144 för anvisningar om att hämta mönster från maskinminnet eller datorn.

# SKÄRMBILDEN FÖR SÖMNAD

Med redigeringsknapparna kan du ändra mönstren på ett antal olika sätt. t.ex. ändra deras storlek eller rotera dem.

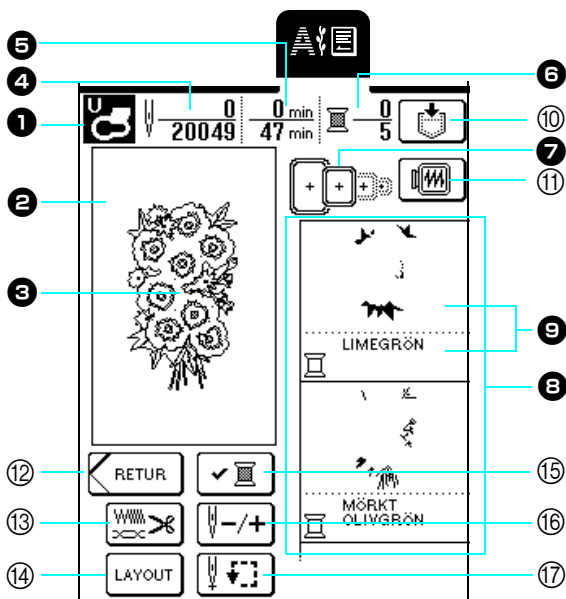

- 1 Visar koden för lämplig pressarfot. Använd pressarfot "U" vid brodering.
- 2 Visar broderingsområde för den större broderammen (26 cm × 16 cm (ca 10-1/4 tum × 6-1/4 tum)).
- 3 Visar valt mönster.
- 4 Visar totalt antal stygn i det valda mönstret och antal stygn som redan har sytts.
- 5 Visar den totala tid som krävs för att sy mönstret och den tid som redan har använts för att sy (omfattar inte tid som krävs för att byta tråd).
- 6 Visar antalet färger i det valda mönstret och numret på den färg som sys för tillfället.
- 7 Visar de broderammar som kan användas med det valda mönstret. Var noga med att använda rätt ram (se sida 121).
- 8 Visar den ordning som färgerna sys i. Brodera i ordning, med start uppifrån.
- 9 Visar trådfärg (längst ned) och den del som sys (längst upp).

## Knappfunktioner

Nr	Knapp	Namn	Funktion	Sida
10		Minnesknapp	Tryck på denna knapp för att spara mönstret.	141-143
11		Bildknapp	Tryck på denna knapp för att visa en förhandsgranskning och kontrollera ramstorleken.	130
12		Returknapp	Tryck på denna knapp för att visa skärmbilden för mönsterkategorier.	–
13		Knapp för trådinställningar	Tryck på denna knapp för att ställa in trådklippning i slutet av färgstegen, eller för att justera trådspänningen och sömnadstättheten.	128, 136-137
14		Layoutknapp	Tryck på denna knapp för att ändra mönstrets layout.	125-127
15		Färgkontrollknapp	Tryck på denna knapp för att kontrollera färgernas sömnadsordning.	132
16		Knapp för nålflyttning	Tryck på denna knapp för att flytta nålen framåt eller bakåt i mönstret. Denna funktion är användbar om tråden går av medan du syr eller om du vill brodera ett specifikt område igen.	135-136
17		Provknapp	Tryck på denna knapp för att flytta broderammen och kontrollera broderingsläget eller för att ändra nålläget innan du broderar.	129

### Anmärkning

Det kan hända att vissa redigeringsfunktioner inte är tillgängliga, beroende på vilken söm som valts. Knappar som visas med streckade linjer är inte tillgängliga.



5

Broderi



# FÖRBEREDA TYGET



## ⚠ VAR FÖRSIKTIG

- Använd tyg som är tunnare än 3 mm (ca 1/8 tum). Om du använder tjockare tyg kan nålen gå av.
- Vid sömnad i flera lager, t.ex. med vaddering, får du attraktivare broderier genom att justera broderpressarfotens höjd på skärmbilden för broderinställningar (se nedan).
- Om du syr i handdukar av tjock frotté rekommenderar vi att du placerar ett vattenlösligt styvnadsmaterial på handdukens ovansida. Detta gör handduksytan jämnare och ger ett attraktivare broderi.



### Anmärkning

Med denna maskin ställs höjden på broderfot "U" in automatiskt enligt tjockleken på tyget som broderas. Vid brodering av tjockare tyg, t.ex. vadderat tyg, ska pressarfotens höjd ställas in på skärmbilden för inställningar.

Tryck på , och sedan på  eller  i displayen PRESSER FOOT HEIGHT (PRESSARFOTSHÖJD) på s. 3 på skärmen för att ställa in höjden på pressarfoten efter tygets tjocklek.

Öka inställningsvärdet för att höja pressarfoten (se sida 20). (Höjdens standardinställning är 1,5 mm.)



## Fästa styvnadsmaterial på tyget

Du får bäst resultat om du alltid använder styvnadsmaterial vid brodering. För att undvika krympta stygn eller feljusterade mönster ska du tänka på följande.

Vid brodering på tyg som inte kan strykas (t.ex. frotté eller tyg med öglor töjs när de stryks) eller vid brodering på ett ställe som är svårt att stryka, placera styvnadsmaterial under tyget utan att fästa det, och fäst sedan tyget och styvnadsmaterial i broderammen.

## ⚠ VAR FÖRSIKTIG

- Använd alltid styvnadsmaterial för brodering när du syr på elastiskt, tunt eller grovvävt tyg, eller när du broderar på tyg som får mönstret att krympa. Annars kan nålen gå av och orsaka skador. Om du inte använder styvnadsmaterial kan arbetet få en ful avslutning.

## 1 Förbered styvnadsmaterial för brodering.

- \* Använd ett styvnadsark som är större än broderammen. När du fäster tyget i broderammen ska du se till att styvnadsmaterialets alla kanter har klämts fast ordentligt, för att förhindra rynkor på tyget.

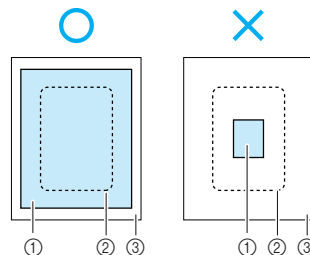

- ① Styvnadsmaterial
- ② Storlek på broderam
- ③ Tyg

## 2 Pressa styvnadsmaterial med ett ångstrykjärn på tygets avigsida.

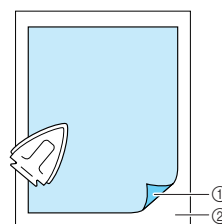

- ① Stryksida på styvnadsmaterial
- ② Tyg (avigsida)





### Anmärkning

När du broderar på tunna tyger, t.ex. organdi eller batist, eller luddiga tyger, t.ex. frotté eller manchester, ska du använda ett vattenlösligt styvnadsmaterial (säljs separat) för bästa resultat. Det vattenlösliga styvnadsmaterial löses upp helt i vatten, vilket ger broderiet en snyggare finish.

## Fästa tyget i broderramen

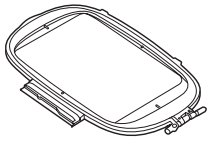
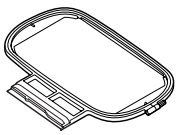
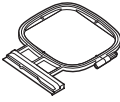
### ■ Typer av broderramar

Större	Mellan plus	Mellan (säljs separat)	Liten (säljs separat)
			
Broderingsområde: 26 cm × 16 cm (ca 10 - 1/4 tum × 6 - 1/4 tum)	Broderingsområde: 18 cm × 13 cm (ca 7 tum × 5 tum)	Broderingsområde: 10 cm × 10 cm (ca 4 tum × 4 tum)	Broderingsområde: 2 cm × 6 cm (ca 1 tum × 2 - 1/2 tum)
Används vid brodering av sammankopplade tecken, kombinerade tecken eller mönster, eller vid brodering av stora mönster.	Används vid brodering av mönster med en storlek som är mindre än 18 cm × 13 cm (ca 7 tum × 5 tum).	Används vid brodering av mönster med en storlek som är mindre än 10 cm × 10 cm (ca 4 tum × 4 tum)	Används vid brodering av små mönster, t.ex. namnlappar.

Välj en ram som passar till mönsterstorleken. Ramalternativen visas på skärmen.

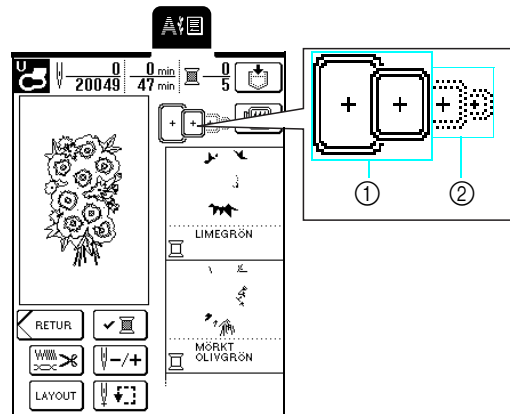

- ① Kan användas
- ② Kan inte användas

### ! VAR FÖRSIKTIG

- Om du använder en för liten ram, kan pressarfoten slå i ramen under sömnaden och orsaka skador.



5

Broderi

## ■ Sätta i tyget



### Obs!

Om tyget inte är spänt kan mönstret bli feljusterat eller tyget rynkas. Följ anvisningarna nedan för att försiktigt sträcka ut tyget i broderammen så att tyget inte sitter löst. Se till att ha ett jämnt underlag när du fäster tyget i broderammen.

- 1 Lyft upp och lossa ramens justerskruv, och ta bort den inre ramen.

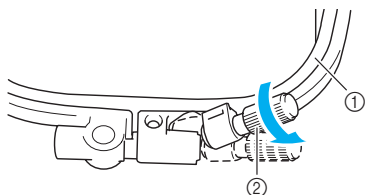

- 1 Inre ram
- 2 Ramens justerskruv

- 2 Lägg tyget med rätsidan upp ovanpå den yttre ramen, och placera sedan den inre ramen ovanpå.

\* Rikta in  $\triangle$  på den inre ramen mot  $\nabla$  på den yttre ramen.

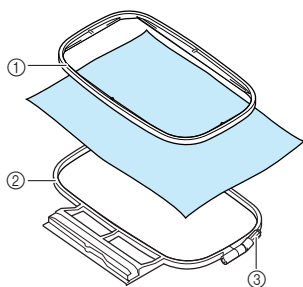

- 1 Inre ram
- 2 Yttre ram
- 3 Ramens justerskruv

- 3 Dra åt ramens justerskruv något, och dra sedan försiktigt i tygets kanter för att sträcka det.

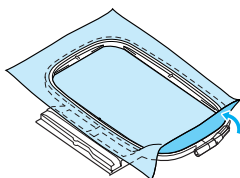

- 4 Sträck tyget försiktigt, och dra sedan åt ramens justerskruv ordentligt så att tyget förblir sträckt.

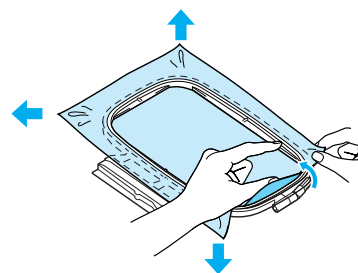

\* Se till att den inre och yttre ramens kanter ligger i linje med varandra.

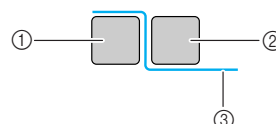

- 1 Yttre ram
- 2 Inre ram
- 3 Tygets avigsida



### Anmärkning

- När du har sträckt ut tyget ska du höra ett trumliknande ljud om du slår lätt på det.
- Sträck tyget från alla fyra hörn och alla fyra kanter samtidigt som du drar åt ramens justerskruv ordentligt.

- 5 För tillbaka ramens justerskruv till ursprungsläget.



## ■ Använda broderarket

När du vill brodera mönstret på ett särskilt ställe använder du broderarket för att fästa tyget i broderammen.

- 1 Markera det område på tyget som ska broderas.

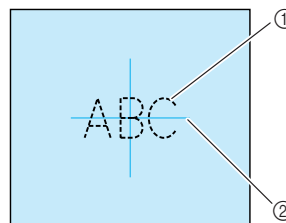

- 1 Brodermönster
- 2 Markering

- 2** Placera broderarket i den inre ramen, och rikta in riktlinjerna på broderarket med markeringarna på tyget.

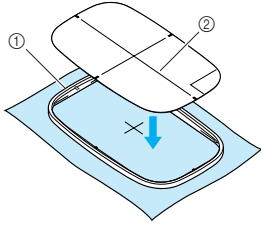

- ① Inre ram  
② Riktlinjer

- 3** Sträck tyget i den inre och yttre ramen så att det inte finns några rynkor eller veck (se sida 122).

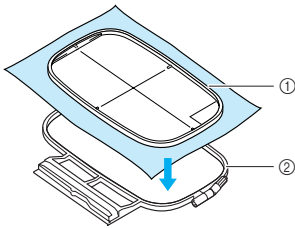

- ① Inre ram  
② Yttre ram

- 4** Ta bort broderarket.

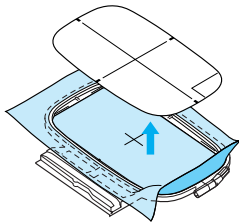

## Brodera på små tygbitar och i tygkanter

Använd styvnadsmaterial för brodering, för extra stöd. Ta försiktigt bort styvnadsmaterialet när du är klar med broderingen.

### ■ Brodera på små tygbitar

Vid brodering på små tygbitar, använd självhäftande spray för att fästa tygbiten vid styvnadsmaterialet, och fäst sedan styvnadsmaterialet i broderramen. Du kan även fästa tyget vid styvnadsmaterialet med tråckelstyggn om du inte vill använda en självhäftande spray.

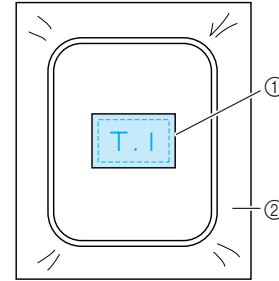

- ① Tyg  
② Styvnadsmaterial

### ■ Brodera kanter och hörn

Vid brodering av hörn eller kanter på en tygbit, använd självhäftande spray för att fästa hörnet eller kanten vid styvnadsmaterialet, och fäst sedan styvnadsmaterialet i broderramen. Du kan även fästa tyget vid styvnadsmaterialet med tråckelstyggn om du inte vill använda en självhäftande spray.

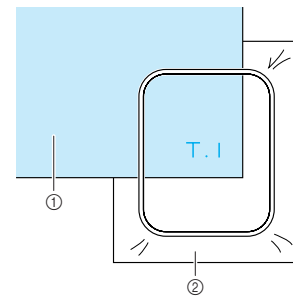

- ① Tyg  
② Styvnadsmaterial

### ■ Brodera band eller tejp

Vid brodering på smala tygbitar, använd självhäftande spray för att fästa bandet eller tejpens vid styvnadsmaterialet, och fäst sedan styvnadsmaterialet i broderramen. Du kan även fästa de båda ändarna på bandet eller tejpens tillsammans med styvnadsmaterialet i broderramen om du inte vill använda en självhäftande spray.

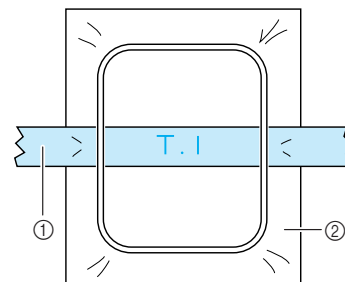

- ① Band eller tejp  
② Styvnadsmaterial



5

Broderi

## SÄTTA FAST BRODERRAMEN

**Obs!**

Sätt i spolen innan du sätter fast broderramen.

- 1** Tryck på knappen för "höjning/sänkning av pressarfot", för att höja pressarfoten.

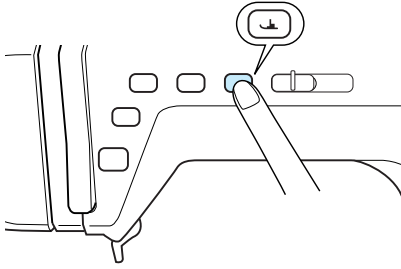

- 2** Lyft upp ramhållarspaken.

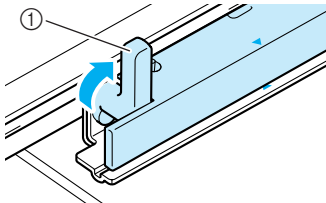

① Ramhållarspak

- 3** Anpassa ledaren på broderramen till den högra kanten på broderramshållaren.

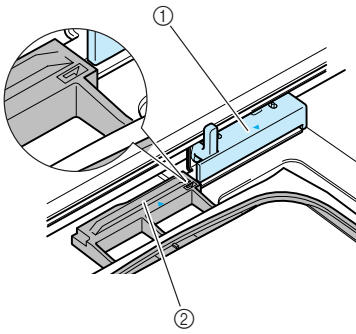

① Broderramshållare  
② Ledare på broderram

- 4** Skjut in broderramen i hållaren och kontrollera att  $\triangle$  på broderramen är i linje med  $\nabla$  på hållaren.

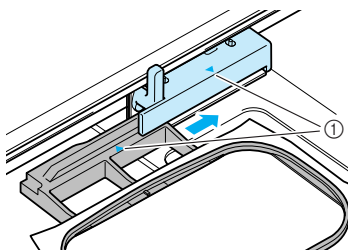

① Pilar

- 5** Sänk ramhållarspaken så att den är i nivå med den ram som säkrar broderramen i broderramshållaren.

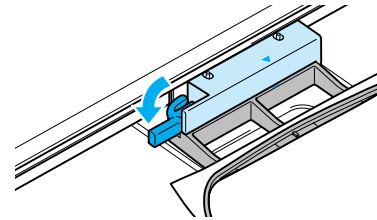
**! VAR FÖRSIKTIG**

- Om ramhållarspaken inte sänks ned kanske mönstret inte sys på rätt sätt eller pressarfoten kan träffa broderramen och orsaka skador.

- 6** När broderramen har satts fast trycker du på knappen för "höjning/sänkning av pressarfot" igen för att sänka pressarfoten.

**■ Ta av broderramen**

- 1** Tryck på knappen för "höjning/sänkning av pressarfot", för att höja pressarfoten.
- 2** Lyft upp ramhållarspaken.

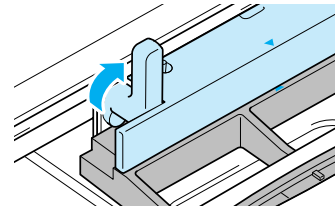

- 3** Dra av broderramen mot dig.

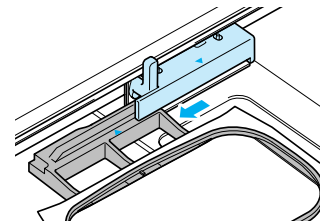



# REDIGERA MÖNSTRET

## ! VAR FÖRSIKTIG

- När mönstrets storlek har ändrats kontrollerar du ikonerna för de broderramar som kan användas och använder endast angivna ramar. Om en ram som inte anges används kan pressarfoten slå i broderramen och orsaka skador.

### Ändra på broderramsdisplayen

1 Tryck på .

2 Tryck på  eller  i

“BRODERRAMDISPLAY” på P. 2 på skärmen för att välja hur broderramen ska visas.

\* Det finns fem layouttyper för broderramen.

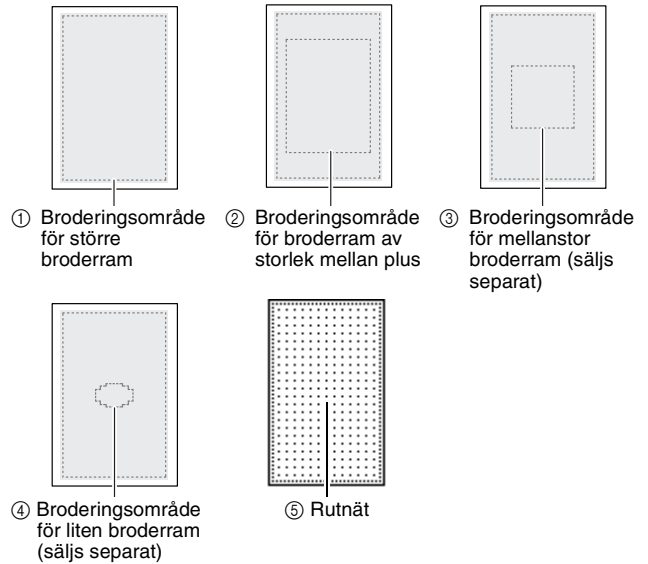
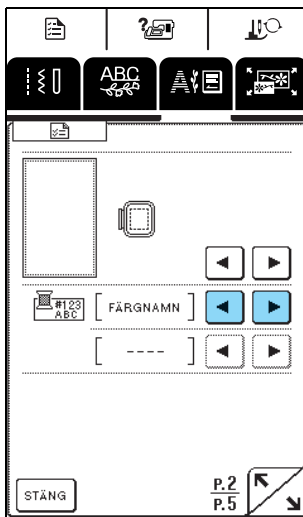

3 När du har valt layout trycker du på .

### Ändra mönsterläget

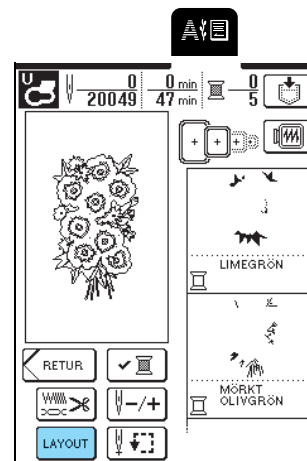

1 Tryck på .



5

Broderram

**2** Tryck på  för att flytta mönstret.

- \* Tryck på  för att flytta mönstret i den riktning som pilen på knappen anger.
- \* Tryck på  för att placera mönstret i mitten.

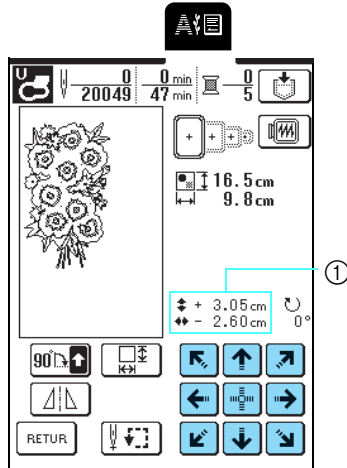



① Avstånd från mitten

**3** Tryck på .

## Rotera mönstret

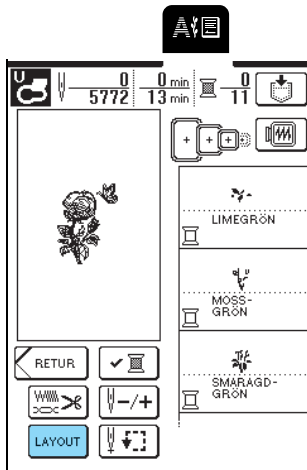
**1** Tryck på .



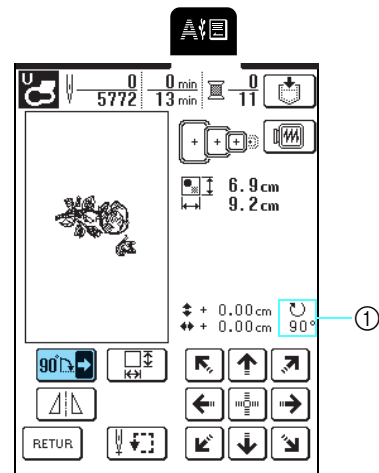

**2** Tryck på .

- \* Vid varje tryck på knappen roterar mönstret 90 grader.



① Rotationsgrad

**Obs!**

- Om du valt ett större brodermönster , ändras  till , så att mönstret kan roteras med steg om 1 grad. Mönstret kan inte roteras mer än 90 grader.
- För stora mönster som går utanför den större broderammen när de roteras 90 grader, roteras mönstret 180 grader vid varje tryck på denna knapp.

**3** Tryck på .

## Ändra sömmens storlek

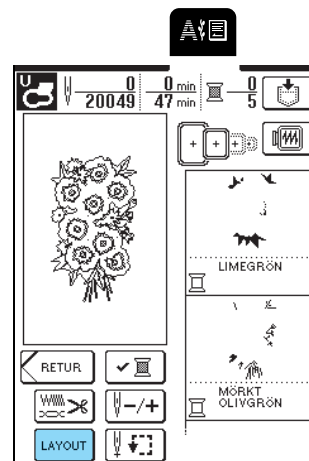

**1** Tryck på .

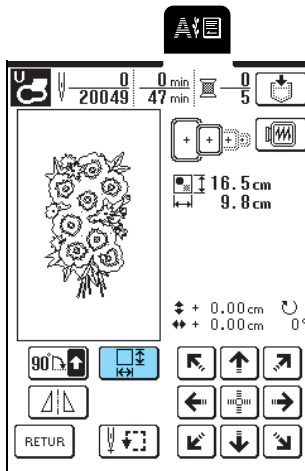

2 Tryck på .



3 Ändrar storleken på mönstret.

- \* Tryck på  för att förminska mönstret.
- \* Tryck på  för att förstora mönstret.
- \* Tryck på  för att återställa mönstret till dess ursprungliga storlek.

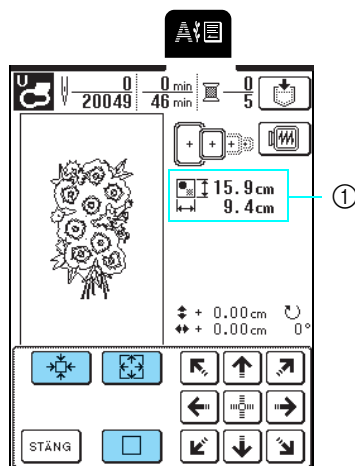

① Mönsterstorlek

### Anmärkning

- Vissa mönster och tecken kan förstoras mer än andra.
- En del mönster och tecken kan förstoras mer om de roteras 90 grader.

4 Tryck på .

5 Tryck på .

## Skapa en horisontell spegelvänd bild

1 Tryck på .

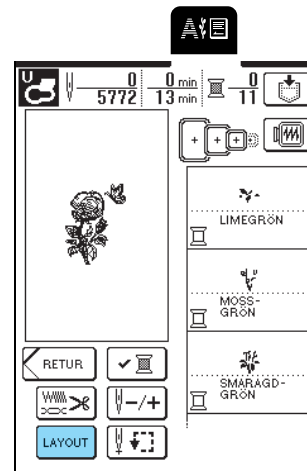

2 Tryck på .

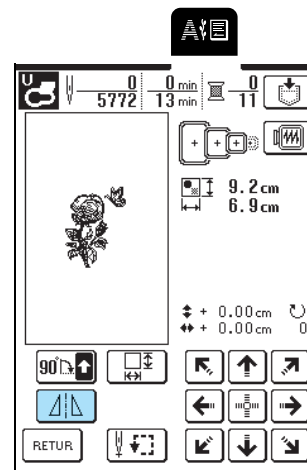

→ Knappen visas som .



3 Tryck på .

5

Broderi



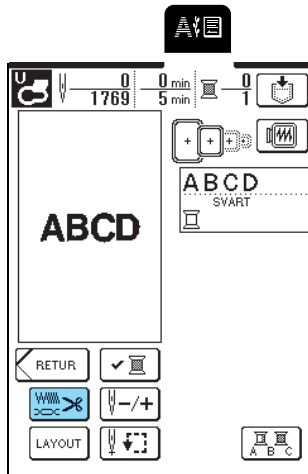

## Ändra stygntätheten (endast bokstavssömmar och rammönster)

1 Tryck på .



2 Ändra stygntätheten.

- \* Tryck på  för att minska stygntätheten.
- \* Tryck på  för att öka stygntätheten.
- \* Vid varje tryck på knappen ändras stygntätheten med 5 %. (Tätheten kan ställas in på mellan 80 % och 120 %.)

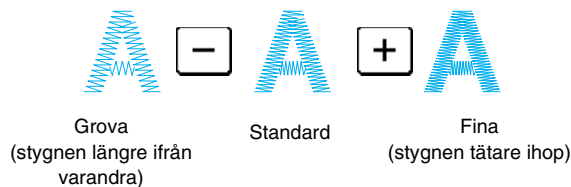
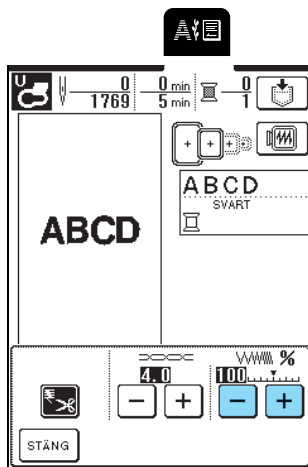



3 Tryck på .

## Ändra färgen på enstaka tecken

Kombinerade monogrammönster kan sys med varje bokstav i olika färger. Om "MULTI COLOR" ("FLERFÄRG") är inställt, stannar maskinen efter varje tecken så att tråden kan bytas till en annan färg.

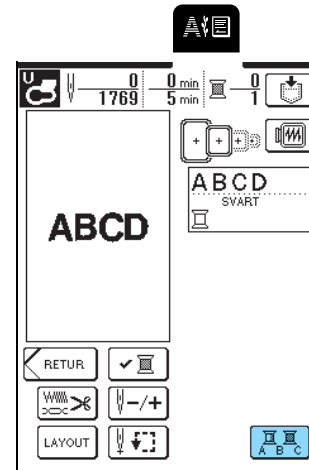
1 Tryck på .



→ Knappen visas som .

2 Byt färg efter att ett tecken har sytts, och sy därefter nästa tecken.

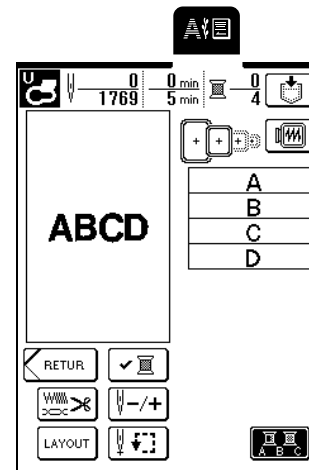



# KONTROLLERA MÖNSTRET

## Kontrollera broderingsläget

Broderramen flyttas för att markera broderingsläget. Iaktta ramen nogga för att kontrollera att mönstret sys på rätt ställe.

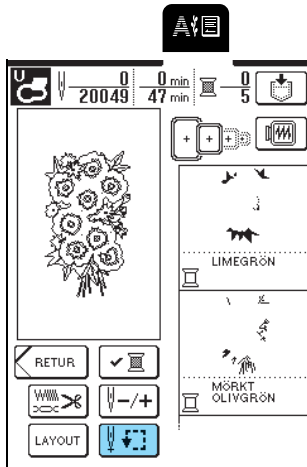
1 Tryck på .



2 Tryck på  för att välja det läge som ska kontrolleras.

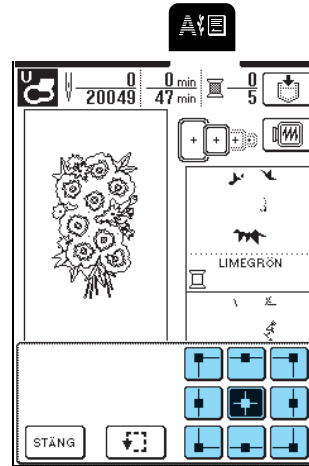

→ Ramen flyttas för att markera valt läge.

### Anmärkning

Tryck på  för att visa hela broderområdet. Ramen flyttas för att markera hela broderområdet.

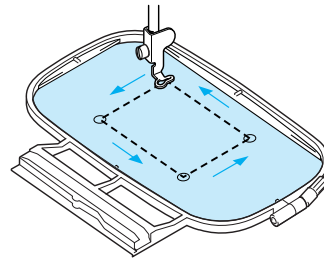

## ! VAR FÖRSIKTIG

- Kontrollera att nålen är upphöjd när broderramen är i rörelse. Om nålen är nedsänkt kan den gå av och orsaka skador.

3 Tryck på .



5

Broderi

## Förhandsgranska mönstret

1 Tryck på .

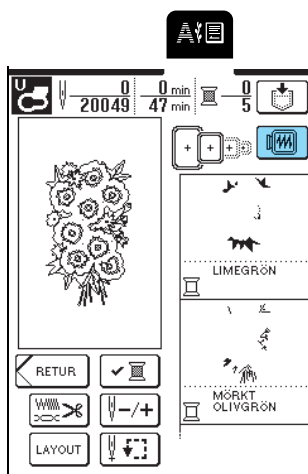

2 Tryck på  för att välja den ram som användes i förhandsgranskningen.

\* Broderramsikoner som visas med streckade linjer kan inte väljas.

\* Tryck på  för att förstora förhandsgranskningen av brodermönstret.

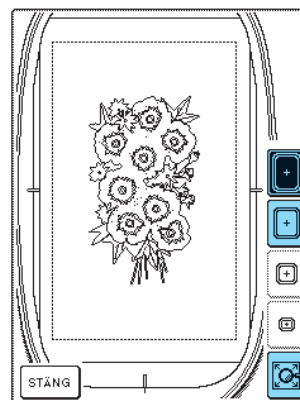

### Anmärkning

- Tryck på "start/stopp"-knappen för att sy mönstret så som det visas på den här skärmbilden.
- Mönster med många stygn kan ta ett tag att förhandsgranska.

3 Tryck på .

# SY ETT BRODERMÖNSTER

## Sy attraktiva avslutningar

Många faktorer påverkar om sömnaden av ett broderi blir lyckad. Att använda rätt styvnadsmaterial (se sida 120) och fästa tyget i broderramen (se sida 121) är två avgörande faktorer som har nämnts tidigare. Det är också mycket viktigt att använda rätt nål och tråd. Se trådförklaringarna nedan. Två spol kapslar följer med denna maskin. Följ anvisningarna nedan.

Tråd	Övertråd	Använd brodertråd eller lantlig brodertråd som är avsedd för den här maskinen. Det är inte säkert att du får optimalt resultat med andra brodertrådar.
	Undertråd	Använd undertråd som är avsedd för den här maskinen.

### Anmärkning

Om du använder en tråd som inte finns med i listan nedan kan det hända att broderiet inte sys som det ska.

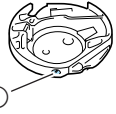
<b>Spolkapsel</b>  ① Grön markering/utan markering	Standardspolkapseln (grön märkning på skruven) sitter i maskinen för sömnad och brodering. Den spol kapsel som sitter i maskinen från början har en grön skruv.
	Extra spol kapsel (utan markering) monteras med högre trådspänning för broderier med undertråd av annan storlek och ett antal olika broderingsmetoder.

Se sidan 176 för mer information om hur du tar bort spol kapseln.

### Obs!

- Kontrollera att det finns tillräckligt med tråd på trådspolen innan du börjar brodera. Om du fortsätter att brodera när det finns för lite undertråd kvar på spolen kan tråden trassla.
- Placera inte föremål i broderramens rörelseområde. Ramen kan träffa föremålet vilket kan leda till att brodermönstret blir fult.
- Låt inte tyget hänga över kanten på bordet när du broderar på stora klädesplagg (särskilt kavajer och liknande i tunga tyger). I annat fall kan inte broderbordet röra sig fritt och det broderade resultatet kanske inte ser ut som förväntat.

## Stygnplåtslucka för brodering

Det kan under vissa omständigheter hända att övertråden bildar öglor, vilket beror på vilket tyg, styvnadsmaterial eller tråd som har använts. Fäst vid sådan tillfällen stygnplåtsluckan för brodering på stygnplåten. Fäst luckan genom att föra in de två utskjutande delarna på luckans undersida i spåren på stygnplåten, så som det visas nedan.

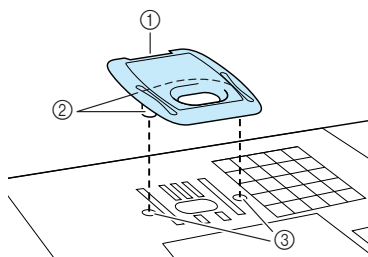

- ① Skåra
- ② Utskjutande delar
- ③ Spår

Placera fingernageln i skåran och lyft upp stygnplåtsluckan för brodering om du vill ta bort den.

### VAR FÖRSIKTIG

- Skjut på stygnplåtsluckan för brodering så långt som möjligt när du sätter på den. Om stygnplåtsluckan inte sätts på ordentligt kan detta medföra att nålen går av.

### Obs!

Använd inte den här stygnplåtsluckan till några andra applikationer än brodering.



## Sy brodermönster

Exempel: Brodera

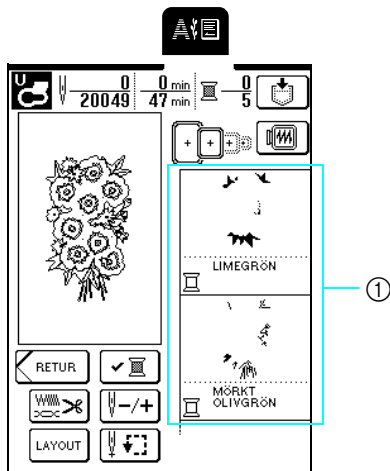

① Brodertrådsordning



### Anmärkning

Om det finns fler trådfärger än vad som kan visas, tryck på  för att bläddra igenom trådfärgerna.

- 1 Trä maskinen med tråd för den första färgen, för tråden genom hålet i broderfot "U", dra ut lite tråd så att den sitter lite lösare och håll sedan lätt i trådens ände med vänster hand.

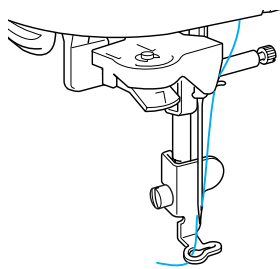

## ⚠ VAR FÖRSIKTIG

- Om tråden är för spänd kan nålen böjas eller gå av.

- 2 Sänk ned pressarfoten och tryck på "start/stopp"-knappen för att börja sy. Tryck på "start/stopp"-knappen igen efter 5 eller 6 stygn för att stanna maskinen.

- 3 Klipp av överskottstråd i början av sömmen. Om tråden ligger dold av pressarfoten, höj pressarfoten och klipp sedan av tråden.

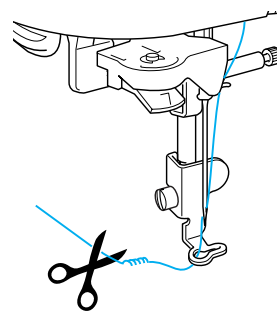



- 4 Tryck på "start/stopp"-knappen för att börja brodera.

→ När området för den första tråden har sytts klipper maskinen automatiskt av trådarna och stannar sedan, och pressarfoten höjs automatiskt. Nästa färg i broderfärgsordningen flyttas längst upp.

- 5 Flytta tråden för den första färgen från maskinen, och trä sedan maskinen med tråd för den andra färgen.

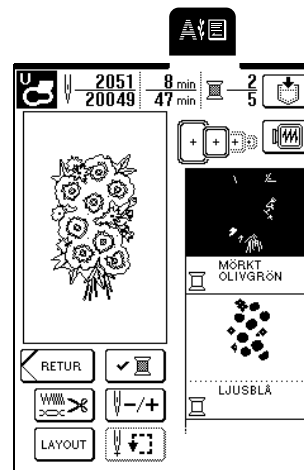
- 6 Upprepa dessa steg för att brodera de återstående färgerna.



→ När det sista stygnet har sytts visas meddelandet "Finished sewing" ("Sömnaden klar"). Tryck på  för att återgå till den föregående skärmbilden.

\* Vissa mönster får en snyggare finish om du klipper av trådövergångarna efter att varje färg har broderats.

- 7 När mönstret är klart klipper du av överflödiga trådövergångar (trådar som sammankopplar olika mönsterdelar, o.s.v.).

## Brodera applikationsmönster

Till vissa mönster behöver man en applikation inuti mönstret.

När man syr ett brodermönster med en applikation, visar displayen över färgsyordning "APPLIKATIONSMATERIAL", "APPLIKATIONSPOSITION", "APPLIKATION" och därefter broderingsordningen för färgerna som omger applikationen.

### Anmärkning

När "APPLIKATIONSMATERIAL", "APPLIKATIONSPOSITION" och "APPLIKATION" visas, visas inte en specifik färg. Använd tråd i rätt färg för att matcha applikationen.

#### 1 Fäst styvnadsmaterial med stryksida på applikationens avigsida.

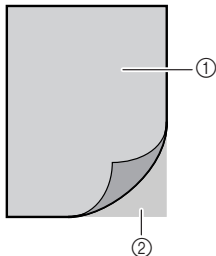

- ① Applikationstyng (bomull, filt o.s.v.)
- ② Styvnadsmaterial

#### 2 Fäst applikationstyget (från steg 1) i broderramen, och tryck sedan på "start/stopp"-knappen för att sy applikationsmaterialet.

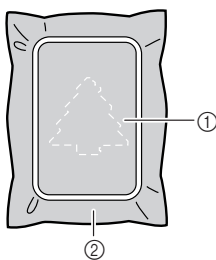

- ③ Applikationens kontur
- ④ Applikationstyng

→ Maskinen syr efter applikationens kontur och stannar sedan.

### Anmärkning

Broderingsproceduren är densamma som den grundprocedur som beskrivs i "Sy brodermönster" på sida 132.

#### 3 När du har sytt klart, ta ut applikationstyget ur broderramen och klipp försiktigt längs med sömmen.



### Obs!

Klipp försiktigt ut applikationen längs den kontur som har sytts. Om applikationen klipps ut längs konturens insida kan det hända att applikationstyget inte tas upp av stygnen. Om detta steg inte utförs korrekt blir inte applikationen korrekt sydd. Var även noga med att ta bort eventuella överflödiga trådar.

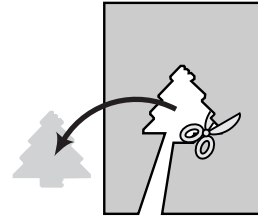

#### 4 Fäst bottenstyget i broderramen.

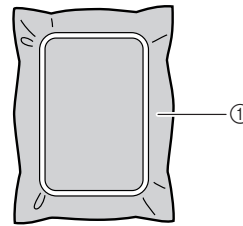

- ① Bottenstyng

#### 5 Tryck på "start/stopp"-knappen för att sy läget för applikationen.

\* Använd tråd med samma färg som ska användas för att fästa applikationen.

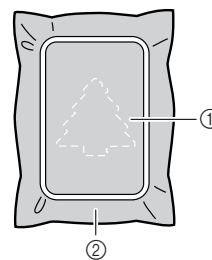

- ① Applikationsläge
- ② Bottenstyng

→ Maskinen syr runt applikationsläget och stannar sedan.



5

Broderi

- 6** Applicera ett tunt lager lim eller självhäftande spray på baksidan av applikationen, och fäst den sedan vid bottenytet i det applikationsläge som syddes i steg **5**.

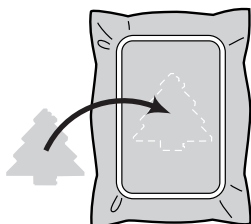
**Obs!**

Om applikationstyget är ett tunt tyg kan du behöva använda limband för att stärka tyget och fästa det vid bottenytet. Ta inte av bottenytet från broderramen när du stryker på applikationen.

- 7** När du har fäst applikationen trycker du på "start/stopp"-knappen för att sy fast den.



→ Sedan är applikationen klar.

**Anmärkning**

För vissa mönster visas inte "APPLIKATION", utan en färg visas istället. Om "APPLIKATION" visas som en färg, brodera med tråd i den färgen.

- 8** Byt övertråd och brodera sedan resten av mönstret.

**Obs!**

- Om det har fastnat lim på pressarfoten, nålen eller stygnplåten ska du brodera färdigt applikationsmönstret och sedan ta bort limmet.
- Du får bäst resultat om du klipper av alla överskottstrådar mellan mönsterdelarna.

**Om tråden tar slut på spolen**

Maskinen stannar och följande meddelande visas om tråden tar slut på spolen under broderingen. Byt undertråd enligt följande procedur. Om du har mycket lite kvar att sy, tryck på **STÄNG** för att sy 10 stygn utan att trä om maskinen. Maskinen stannar när du har sytt de 10 stygnen.

- 1** Tryck på **STÄNG**.

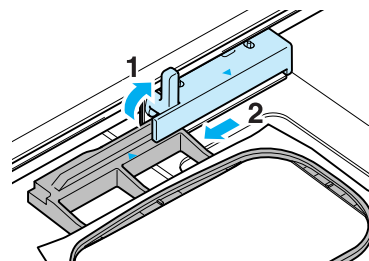

- 2** Tryck på knappen för "trådkniv" för att klippa av trådarna.
- 3** Tryck på knappen för "höjning/sänkning av pressarfot", för att höja pressarfoten.
- 4** Höj ramhållarspaken och ta bort broderramen.

**Obs!**

- Tryck inte för hårt på det uppfästa tyget.
- Se till att broderramen inte stöter emot vagnen eller pressarfoten när du tar av eller sätter på den, eftersom mönstret då kan bli feljusterat.

- 5** Byt ut spolen mot en full spole, och sätt sedan fast broderramen igen.

- 6 Tryck på knappen för "höjning/sänkning av pressarfot" för att sänka pressarfoten.
- 7 Följ steg 3 t.o.m. 6 i nästa avsnitt för att återgå till det ställe i mönstret där sömnaden avbröts.



### Anmärkning

Du får bäst resultat om du börjar på ett ställe 2 eller 3 stygn innan sömnaden avbröts.

## Om tråden går av medan du syr

- 1 Tryck på "start/stopp"-knappen för att stanna maskinen.
- 2 Om övertråden gått av ska maskinen träs om. Om undertråden gått av, följ anvisningarna i steg 1 t.o.m. 6 från föregående avsnitt för att sätta i spolen igen.
- 3 Tryck på .

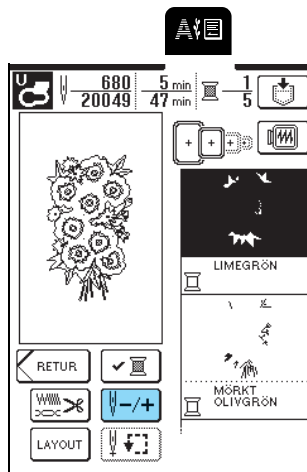

- 4 Tryck på , eller för att flytta tillbaka nålen 2 eller 3 stygn före det ställe där tråden gick av.

\* Om du inte kan återgå till det ställe där tråden gick av, tryck på för att välja en färg och återgå till början av den färgen. Tryck sedan på , eller för att gå framåt en aning före det ställe där tråden gick av.

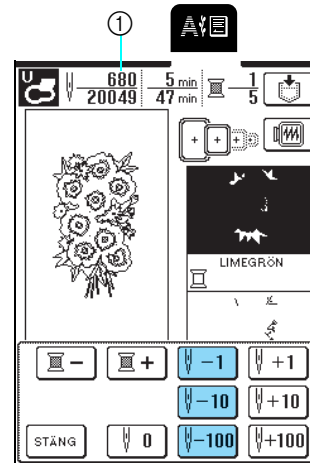

① Antal stygn som redan har sytts.

- 5 Tryck på .

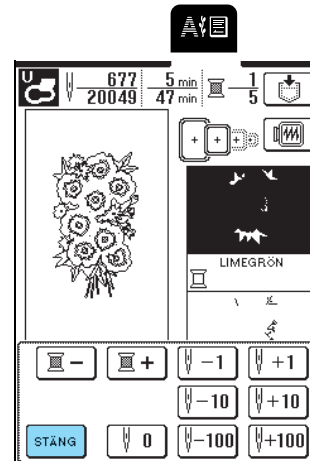

- 6 Tryck på "start/stopp"-knappen för att fortsätta brodera.



5

Broderi



## Börja om från början

- 1 Tryck på .

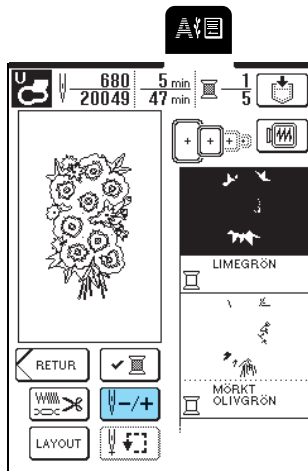

- 2 Tryck på .

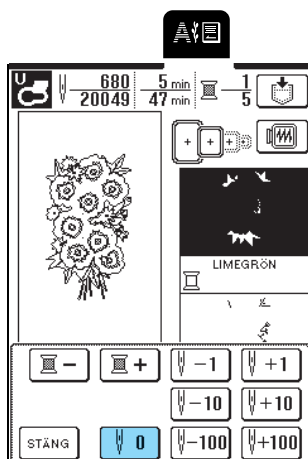

→ Broderramen flyttar sig och nålen återgår till mönstrets startläge.

- 3 Tryck på .

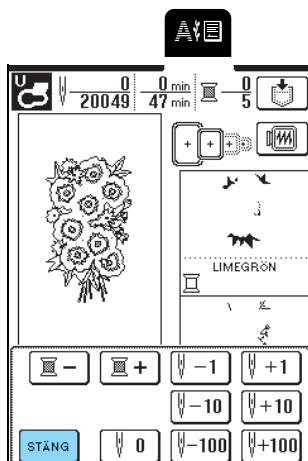

- 4 Tryck på "start/stopp"-knappen.

## Ställa in korrekt trådspänning

När du broderar ska trådspänningen vara inställd så att en aning av övertråden kan ses på tygets avigsida. Vid vissa tyg- och trådkombinationer kan trådspänningen behöva justeras.

### ■ Korrekt trådspänning

En aning av övertråden kan ses på tygets avigsida. Om trådspänningen inte är korrekt inställd kan sömmen bli ojämn, tyget rynkas eller tråden gå av.



Tygets rätsida



Tygets avigsida

Följ anvisningarna nedan för att justera trådspänningen efter aktuella förhållanden.



### Obs!

Om trådspänningen är mycket svag kan maskinen stanna medan du syr. Detta är inte ett tecken på att något är fel. Öka trådspänningen en aning för att börja sy igen.

### Anmärkning

- Om du stänger av maskinen eller väljer ett annat mönster, återställs trådspänningen till standardinställningen.
- När du hämtar ett sparad mönster ändras trådspänningen till den trådspänning som ställdes in när mönstret sparades.
- Om den övre tråden inte är tradd på rätt sätt, eller om spolen inte är rätt isatt, kan det finnas risk för att trådspänningen inte kan ställas in. Om det inte går att få rätt trådspänning, trä om den övre tråden och kontrollera att spolen är rätt isatt.

## ■ Om övertråden är för spänd

Övertråden är för spänd när undertråden syns på tygets rätsida.



Tygets rätsida



Tygets avigsida

- 1 Tryck på .

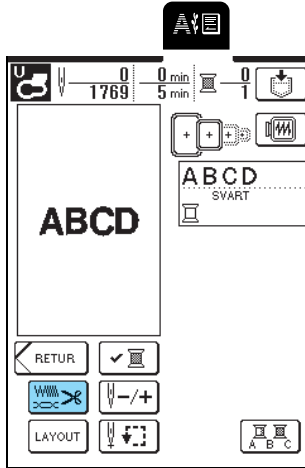

- 2 Tryck på  i spänningsdisplayen.

\* För varje tryck på knappen minskar värdet, liksom övertrådens spänning.

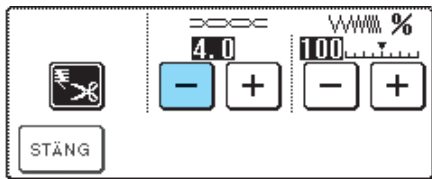

- 3 Tryck på .

## ■ Om övertråden är för lös

Övertråden är för lös när trådar hänger löst eller när öglor uppstår på tygets rätsida.



Tygets rätsida



Tygets avigsida

- 1 Tryck på .

- 2 Tryck på  i spänningsdisplayen.

\* För varje tryck på knappen ökar värdet, liksom övertrådens spänning.

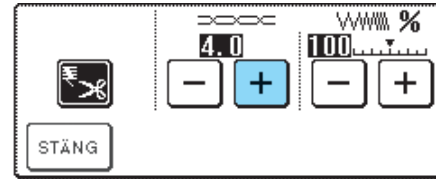

- 3 Tryck på .

## Automatisk tråдавklipping (slutet av färgen)

Om du väljer inställningen för automatisk tråдавklipping innan du broderar, klipper maskinen automatiskt av tråden efter varje färg när maskinen stannar. För att avbryta inställningen trycker du på

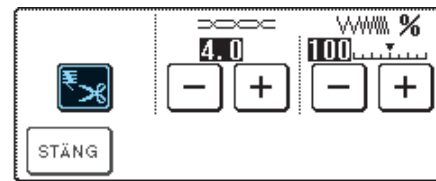

, och sedan på  igen så att den visas som .



5

Broderi

## Ändra broderingshastighet

- 1 Tryck på .
- 2 Tryck på  eller  i displayen "MAX EMBROIDERY SPEED" ("MAX. BRODERINGSHASTIGHET") på P. 3 på skärmen.

\* Du kan välja mellan 3 broderingshastigheter.

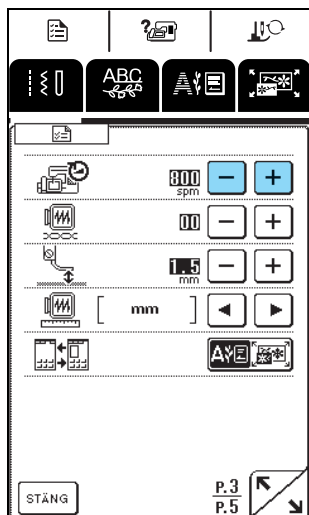

### Anmärkning

- SPM är det antal stygn som sys på en minut.
- Minska hastigheten vid sömnad i tunna, tjocka eller tunga tyger.
- Hastigheten kan ändras under tiden ett broderi sys.
- Inställningen för maximal syhastighet ändras inte förrän en ny inställning väljs. Den inställning som anges innan maskinen stängs av gäller fortfarande nästa gång maskinen slås på.
- Minska syhastigheten till 600 spm när du använder en specialtråd, t.ex. metalltråd.

- 3 Tryck på .

## Ändra trådfärgsdisplayen

Använd följande alternativ för att välja den trådfärg som visas i displayen för broderfärg. Du kan ändra trådfärgsdisplayen på skärmbilden för brodering till trådfärgens namn, tid för att brodera eller trådnumret.

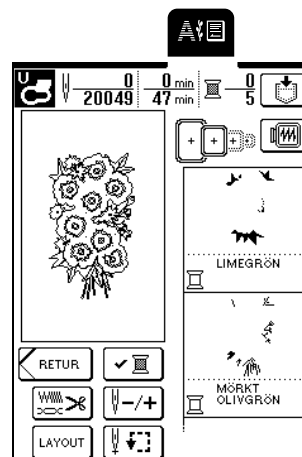

### TRÅDFÄRGENS NAMN

LIMEGRÖN

### TID

5 MIN  
2 SEC

### TRÅDNUMMER

#### BRODER-/POLYESTER-TRÅDNR

513  
EMBROIDERY

#### LANTLIG BRODER-/BOMMULLSTRÅDNR

444  
COUNTRY

#### MADEIRA POLY-TRÅDNR

1848  
MA POLY

#### MADEIRA RAYON-TRÅDNR

1049  
MA RAYON

#### SULKY POLY-TRÅDNR



1177  
SULKY

#### ROBISON-ANTON POLY-TRÅDNR

5622  
RA POLY

**Exempel:** Visa trådnummer för "EMBROIDERY"  
("Broderi")

1 Tryck på .

2 Tryck på  eller  bredvid  på P. 2 på skärmen för att välja "#123".

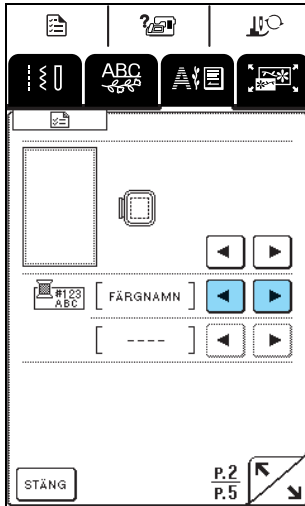

→ "EMBROIDERY" ("BRODERI") visas längst ned.

3 Tryck på   för att välja trådmärke.

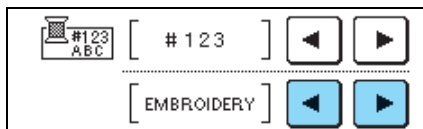

4 Tryck på .

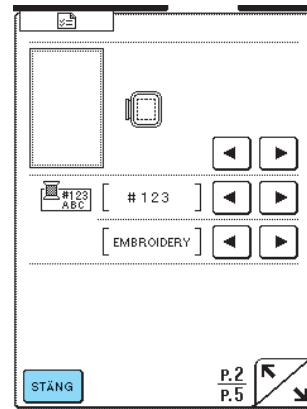

→ Trådfärgsdisplayen ändras.

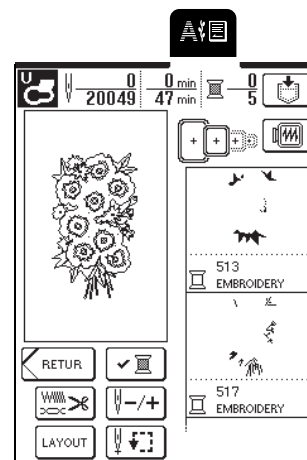

#### Anmärkning

Färgerna på skärmen kan skilja sig något från de verkliga färgerna på trådrollarna.



5

Broderi

# ANVÄNDA MINNESFUNKTIONEN

## Försiktighetsåtgärder för broderdata

Vidta följande försiktighetsåtgärder när du använder broderdata som inte har skapats och sparats i den här maskinen.

### VAR FÖRSIKTIG

- Om du använder annan broderdata än våra originalmönster, kan tråden eller nålen gå av när du använder för hög styngtätthet eller när du syr tre eller fler överlappande stygn. I sådana fall kan du använda ett av våra designsystem för originaldata för att redigera broderdatan.

### ■ Typer av broderdata som kan användas

- Endast broderdatafiler av typen .pes, .phc och .dst kan användas med denna maskin. Om du använder data som inte har sparats med våra datadesignsystem eller symaskiner, kan det hända att maskinen inte fungerar.

### ■ Datorer och operativsystem med följande specifikationer kan användas

- Kompatibla modeller:  
IBM-PC med USB-port som standardutrustning  
IBM-kompatibel PC med USB-port som standardutrustning
- Kompatibla operativsystem:  
Microsoft Windows 98SE/Me/2000/XP/Windows Vista/7  
(För Windows 98SE krävs en ny drivrutin. Denna kan laddas ned från vår webbplats ([www.brother.com](http://www.brother.com)). Endast Windows 98 Second Edition kan använda drivrutinen.).

### ■ Försiktighetsåtgärder vid användning av dator för att skapa och spara data

- Om namnet på en fil med broderdata inte kan identifieras, t.ex. för att namnet innehåller specialtecken eller symboler, kan inte filen visas. Byt namn på filen om detta inträffar. Tecken som kan användas är små och stora bokstäver, siffrorna 0 till 9, minustecken "-" och understrykningslinje "\_". Använd inte komma "," eller punkt "." i filnamnet.
- Om du väljer broderdata i .pes-format som är större än 26 cm (H) × 16 cm (B) (ca 10-1/4 tum (H) × 6-1/4 tum (B)), tillfrågas du om du vill rotera mönstret 90 grader. Broderdata som är större än 26 cm (H) × 16 cm (B) (ca 10-1/4 tum (H) × 6-1/4 tum (B)) även efter att ha roterats 90 grader kan inte användas. (Alla mönster måste befinna sig inom mönsterfältsstorleken 26 cm (H) × 16 cm (B) (ca 10-1/4 tum (H) × 6-1/4 tum (B)).)
- ".pes"-filer som har sparats med antalet stygn eller antalet färger som överskrider de specificerade gränserna kan inte visas. Använd ett av våra designsystem för originaldata för att redigera brodermönstret så att det överensstämmer med specifikationerna.
- Skapa inte mappar i "Flyttbar disk" på en dator. Om broderdata sparas i en mapp kan den inte visas av brodermaskinen.
- Maskinen kan hantera broderdata även om broderbordet inte är fastsatt.

### ■ Broderdata av typen Tajima (".dst")

- ".dst"-data visas i mönsterlistan på skärmen efter filnamn (den faktiska bilden kan inte visas). Endast de första åtta tecknen i filnamnet kan visas.
- Eftersom data av typen Tajima (".dst") inte innehåller specifik information om trådfärg, visas de med vår trådfärgssekvens av standardtyp. Kontrollera förhandsgranskningen och ändra trådfärgerna vid behov.

### ■ Varumärken

- IBM är ett registrerat varumärke eller ett varumärke som tillhör International Business Machines Corporation.
- Microsoft och Windows är registrerade varumärken eller varumärken som tillhör Microsoft Corporation.

Var och ett av de företag vars programvarunamn omnämns i den här bruksanvisningen har ett programvarulicensavtal som är specifikt för företagets äganderättsprogram.

Samtliga andra märken och produktnamn som omnämns i den här bruksanvisningen är registrerade varumärken som tillhör respektive företag. Förklaringarna till markeringar som ® och ™ redogörs dock inte för i detalj i texten.

## Spara brodermönster i maskinminnet

Du kan spara brodermönster som du har anpassat efter egen smak och som du kommer att använda ofta. Det kan t.ex. vara ditt eget namn eller andra mönsterkombinationer, mönster som har roterats eller vars storlek har ändrats eller mönster vars broderingsläge har ändrats.



### Obs!

Stäng inte av maskinen när skärmbilden för att "spara" visas, eftersom du då kan förlora mönstret som du håller på att spara.



### Anmärkning

- Det tar några sekunder att spara ett mönster i maskinminnet.
- Se sida 143 för information om att hämta ett sparat mönster.

- 1 Tryck på  samtidigt som du visar det mönster du vill spara på skärmbilden för sömnad.

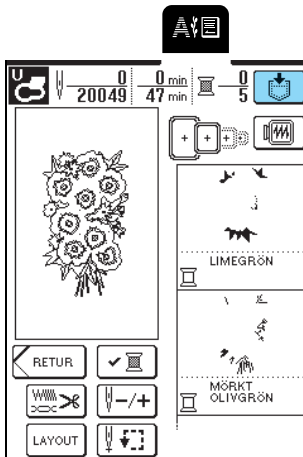

- 2 Tryck på .

- \* Tryck på  för att gå tillbaka till föregående skärmbild utan att spara mönstret.

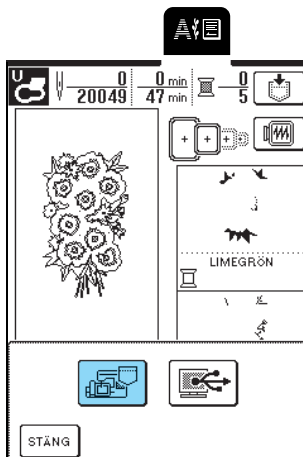

→ Skärmbilden för att "spara" visas. När mönstret har sparats visas föregående skärmbild automatiskt.

## Om minnet är fullt



Om följande skärmbild visas har du redan sparat maximalt antal mönster, eller så tar det mönster som du vill spara upp stor plats och maskinen kan inte spara det. Du måste radera ett tidigare sparat mönster för att kunna spara det nya mönstret i maskinminnet.

- 1 Tryck på .

- \* Tryck på  för att gå tillbaka till föregående skärmbild utan att spara mönstret.



- 2 Välj ett mönster som ska raderas.

- \* Tryck på  för att visa den sparade sömmen i den fickan.
- \* Tryck på  om du inte vill radera mönstret.

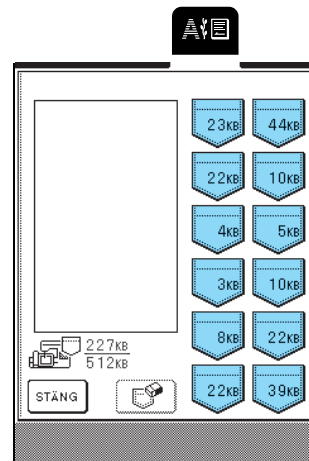

5

Broderi

**3 Tryck på .**

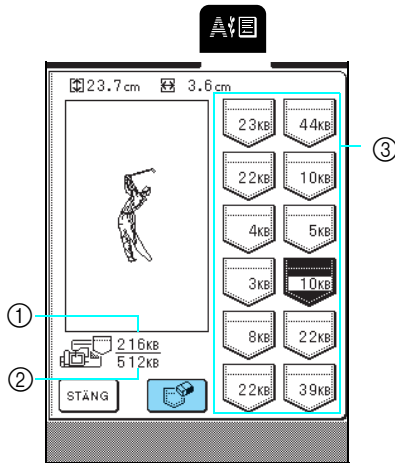

- ① Minnesmängd som används för tillfället
- ② Totalt maskinminne som finns tillgängligt för att spara mönster
- ③ Fickor där mönster sparas (Den minnesmängd mönstret använder anges på fickan.)

**4 Tryck på .**

- \* Tryck på  om du bestämmer dig för att inte radera mönstret.



→ Skärmbilden för att "spara" visas. När mönstret har sparats visas föregående skärmbild automatiskt.

** Anmärkning**

- Om det finns tillräckligt med minne tillgängligt efter att du har raderat mönstret, kommer det aktuella mönster som du vill spara att sparas automatiskt. Om det inte finns tillräckligt med minne tillgängligt efter att du har raderat mönstret, upprepar du proceduren ovan för att radera ännu ett mönster från maskinminnet.
- Det tar några sekunder att spara ett mönster i maskinminnet.
- Se sida 143 för information om att hämta sparade mönster.

**Spara brodermönster på datorn**

Anslut symaskinen till datorn med den medföljande USB-kabeln, så att mönster kan hämtas från och sparas till datorn.



**Obs!**

Stäng inte av maskinen när skärmbilden för att "spara" visas, eftersom du då kan förlora mönstret som du håller på att spara.

**1 Anslut USB-kabelkontaktarna till motsvarande USB-portar på datorn och på maskinen.**

- \* USB-kabeln kan anslutas till datorns och symaskinens USB-portar, oavsett om datorn och symaskinen är på- och avslagna.

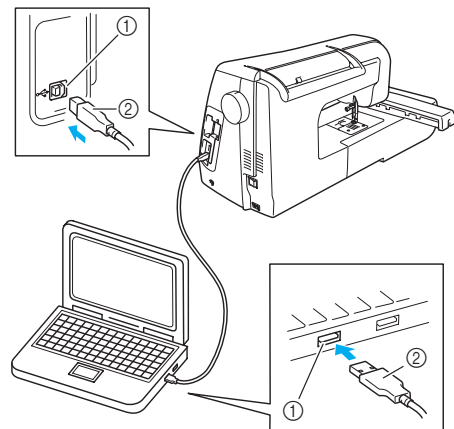

- ① USB-port
- ② USB-kabelkontakt

→ Ikonen "Flyttbar disk" visas i "Den här datorn" på datorn.



**Obs!**

- Kontaktarna på USB-kabeln kan endast anslutas till en port i en riktning. Kontrollera kontaktens riktning om det är svårt att föra in den i porten, tvinga inte in den med våld.
- Se datorns eller USB-hubbens bruksanvisning för information om var USB-porten sitter.

- 2 Tryck på  samtidigt som du visar det mönster du vill spara på skärmbilden för sömnad.

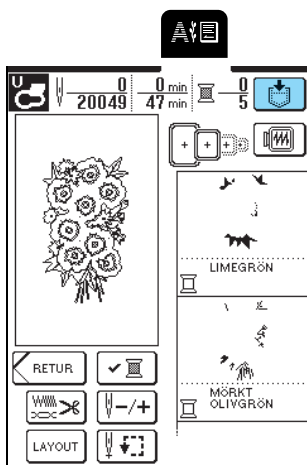

- 3 Tryck på .

\* Tryck på  för att gå tillbaka till föregående skärmbild utan att spara mönstret.

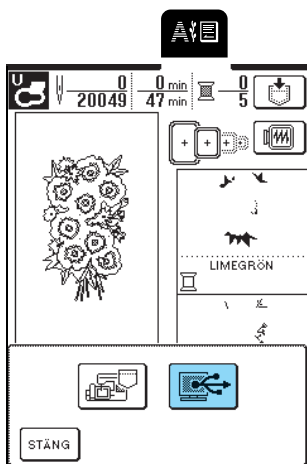

→ Mönstret sparas tillfälligt i "Flyttbar disk" under "Den här datorn".

- 4 Välj mönstrets .phc-fil i "Flyttbar disk" och kopiera filen till datorn.

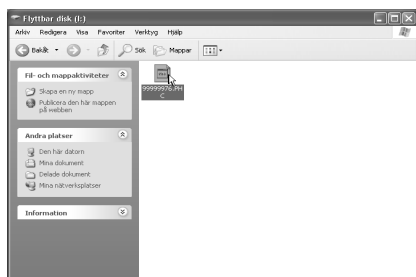



## Hämta mönster från maskinminnet

- 1 Tryck på .



→ Skärmbilden för val av fickor visas.

- 2 Välj ett mönster som ska hämtas.

- \* Tryck på  för att visa det sparade mönstret i den valda fickan.
- \* Tryck på  om du bestämmer dig för att inte hämta mönstret.

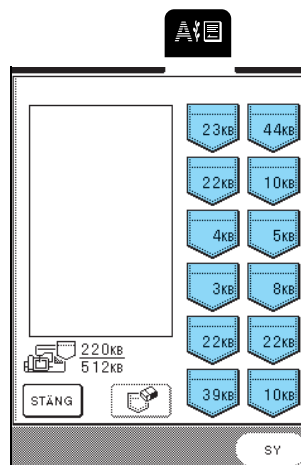

5

Broderi



### 3 Tryck på .

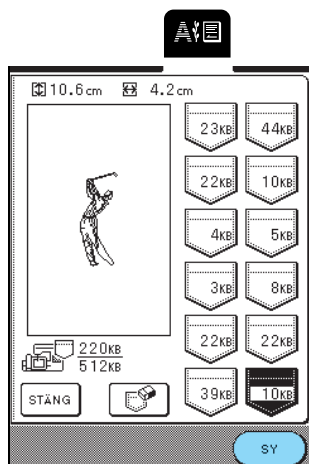

→ Skärmbilden för sömnad visas.

## Hämta mönster från datorn

- 1 Anslut USB-kabelkontaktarna till motsvarande USB-portar på datorn och på maskinen (se sida 142).
- 2 Ikonen "Flyttbar disk" visas i "Den här datorn" på datorn.

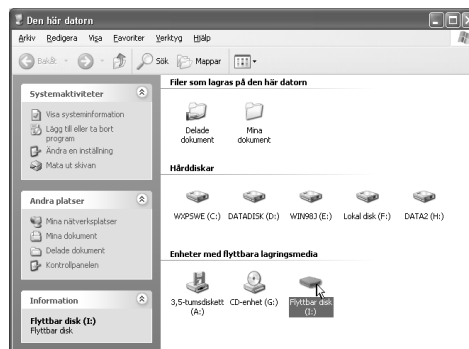

- 3 Kopiera mönsterdatan till "Flyttbar disk".

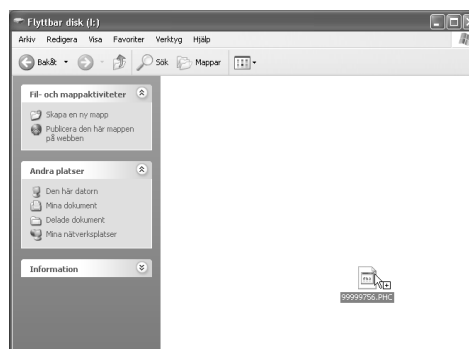

→ Mönsterdatan i "Flyttbar disk" överförs till maskinen.

### Obs!

- Koppla inte bort USB-kabeln medan data överförs.
- Skapa inte mappar i "Flyttbar disk". Mapparna kan inte visas och därmed kan inte mönsterdata i sådana mappar hämtas.
- Överför eller radera inte data från "Flyttbar disk" medan maskinen syr.

#### 4 Tryck på .

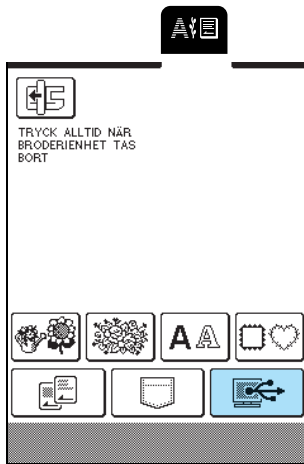

→ Skärmbilden för mönsterval visas.

#### 5 Välj ett brodermönster som ska hämtas.

\* Tryck på  om du bestämmer dig för att inte hämta mönstret.

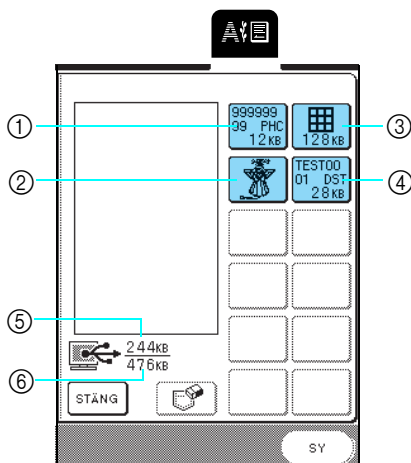

- ① PHC-data
- ② PES-data
- ③ Data för större brodermönster
- ④ DST-data
- ⑤ Minnesmängd som används för tillfället
- ⑥ Totalt minne i "Flyttbar disk" som finns tillgängligt för att spara mönster

#### Anmärkning

- Om det finns 13 eller fler mönster sparade i "Flyttbar disk" kan mönstren inte visas. När meddelandet "Only 12 patterns can be saved. Reduce the number of patterns." ("Endast 12 mönster kan sparas. Minska antalet mönster") visas ska du radera mönster från "Flyttbar disk" så att den inte innehåller mer än 12 mönster. Stäng sedan felmeddelandet, upprepa proceduren fr.o.m. steg **4** och tryck sedan på  för att hämta mönstret.
- Se bruksanvisningen för PE-DESIGN för information om större brodermönster.

#### 6 Tryck på .

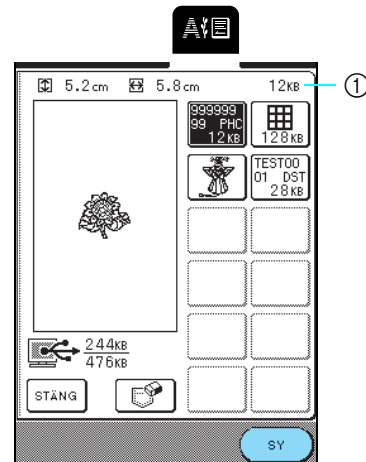

- ① Minnesmängd som används av det valda mönstret

→ Skärmbilden för sömnad visas.

#### Obs!

- Utför den procedur som beskrivs ovan innan du kopplar bort USB-kabeln från datorn och maskinen, annars kan det hända att datorn inte fungerar, att data inte skrivs korrekt eller att maskinens data eller dataskrivningsområde skadas.
- Den söm som har hämtats från datorn har bara överförts till maskinen tillfälligt. När maskinen slås av raderas sömmen. Om du vill behålla sömmen måste du spara den på maskinen (se "Spara brodermönster i maskinminnet" på sida 141).



5

Broderi

# BRODERIAPPLIKATIONER

## Använda ett rammönster till en applikation (1)

Du kan använda rammönster av samma storlek och form för att skapa en applikation. Brodera ett mönster med raksöm och det andra med satinsöm.

- 1 Välj ett rammönster för raksöm, brodera mönstret på applikationstyget och klipp sedan noggrant runt sömmens kontur.

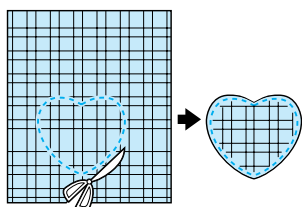
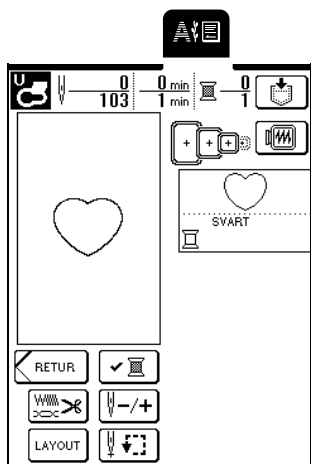

- 2 Brodera samma mönster på bottentyget.

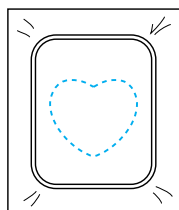

- 3 Applicera ett tunt lager textillim eller självhäftande spray på baksidan av applikationen som klipptes ut i steg 1, och fäst sedan applikationen vid bottentyget innanför konturen.

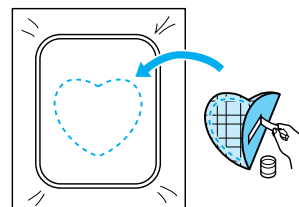

- 4 Välj ett rammönster för satinsöm av samma form, och brodera sedan över applikationen och bottentyget från steg 3.

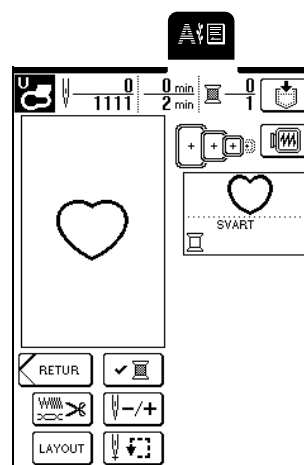

### Obs!

Om storleken eller broderingsläget för rammönstret för raksöm har ändrat, ska du se till att ändra storlek eller broderingsläge för rammönstret för satinsöm på samma sätt.

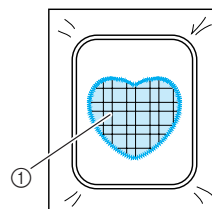

① Applikationstyget

## Använda ett rammönster till en applikation (2)

Detta är en annan metod för att skapa applikationer med brodermönster. Med denna metod behöver du inte byta tyg i broderramen. För att skapa applikationen, brodera ett mönster med raksöm och det andra med satinsöm.

- 1 Välj ett rammönster för raksöm och brodera mönstret på bottentyget.

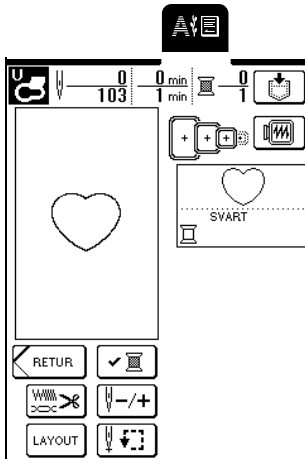

- 2 Placera applikationstyget över det mönster som broderades i steg 1. Kontrollera att applikationstyget täcker sömmen helt och hållet.

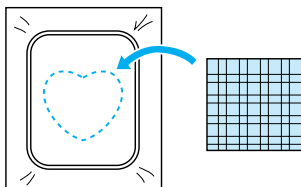

- 3 Brodera samma mönster på applikationstyget.

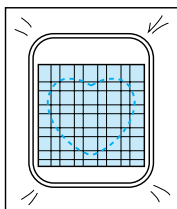

- 4 Ta bort broderramen från maskinen och klipp längs med sömmens konturer.

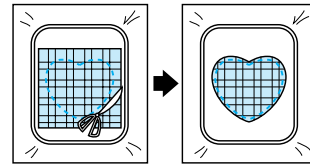

### Obs!

Låt tyget sitta kvar i broderramen när du klipper av applikationens överskottstyg. Tryck inte för hårt på tyget i ramen, eftersom det då kan lossna.

- 5 Välj ett rammönster för satinsöm av samma form som applikationen.

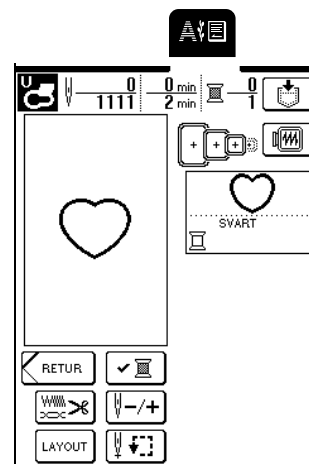

### Obs!

Ändra inte mönstrets storlek eller broderingsläge.

- 6 Sätt fast broderramen som togs av i steg 4, och brodera sedan mönstret.

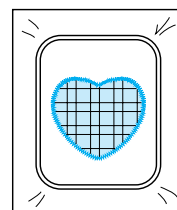

5

Broderi



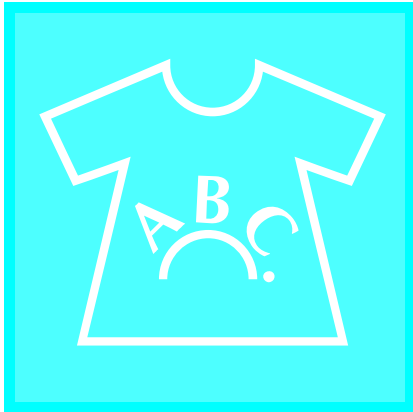

# Kapitel 6

## Redigera broderier

### TILLGÄNGLIGA REDIGERINGSFUNKTIONER..... 150

- Kombinerade mönster ..... 150
- Flytta mönster ..... 150
- Roterar mönster..... 150
- Förstora eller förminska mönster..... 150
- Skapa spegelvända bilder ..... 150
- Ändra mellanrum mellan tecken ..... 150
- Ändra utseende/layout på tecken ..... 150

### VÄLJA MÖNSTER ATT REDIGERA..... 151

- Välja enstegsmönster/blomstermönster/rammönster ..... 151
- Bokstavssömmar ..... 152

### REDIGERA MÖNSTER ..... 154

- Knappfunktioner..... 154
- Flytta mönstret ..... 155
- Roterar mönstret ..... 155
- Ändrar storleken på mönstret..... 156
- Radera mönstret ..... 156
- Ändra konfigurationen för monogrammönster ..... 157
- Ändra mellanrummen mellan tecknen ..... 157
- Ändra färgen på varje tecken i ett mönster ..... 158
- Efter redigering ..... 158

### KOMBINERA MÖNSTER..... 159

- Redigera kombinerade mönster..... 159
- Sy kombinerade mönster ..... 162

### ANVÄNDA MINNESFUNKTIONEN..... 162

## TILLGÄNGLIGA REDIGERINGSFUNKTIONER

Med funktionerna för att redigera broderier kan du ändra storleken på mönstren, rotera mönstren, justera mellanrummen mellan tecknen och teckenlayouten, och utföra många andra redigeringsfunktioner. Dessutom kan tecken och mönster kombineras och omjusteras inom broderområdet 26 cm × 16 cm (ca 10 - 1/4 tum × 6 - 1/4 tum). Med funktionerna för att redigera broderier kan du kombinera olika mönster och tecken för att skapa egna emblem och broderier.

### ■ Kombinerade mönster

Du kan enkelt skapa kombinationer av enstegsmönster, rammönster, monogrammönster och mönster från broderkort som säljs separat.

### ■ Flytta mönster

Inom broderområdet 26 cm × 16 cm (ca 10 - 1/4 tum × 6 - 1/4 tum) kan du ändra mönsterläget och kontrollera det på LCD-skärmen.

### ■ Roterar mönster

Du kan rotera mönster en grad, 10 grader eller 90 grader i taget.

### ■ Förstora eller förminska mönster

Du kan göra mönster större eller mindre.

- Denna funktion är inte tillgänglig för vissa mönster.

### ■ Skapa spegelvända bilder

Du kan skapa horisontella spegelvända bilder av mönster.

- Denna funktion är inte tillgänglig för vissa mönster.

### ■ Ändra mellanrum mellan tecken

Du kan öka eller minska avståndet mellan tecken i kombinerade mönster.

### ■ Ändra utseende/layout på tecken

Du kan ändra tecknens layout diagonalt, i en svängd linje o.s.v. Det finns sex olika alternativ.

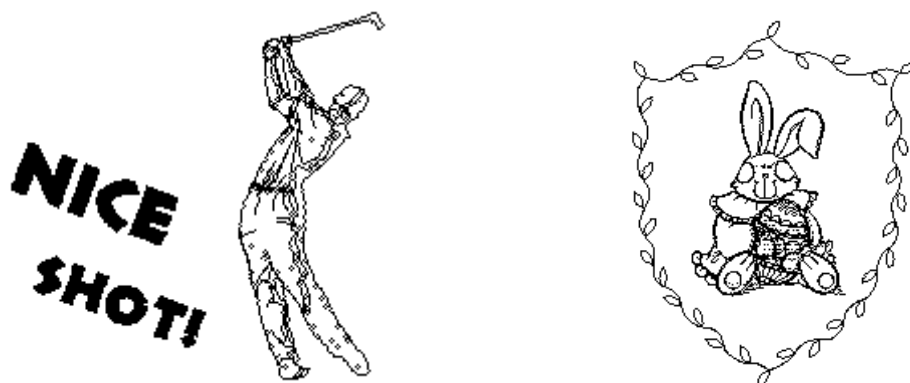

# VÄLJA MÖNSTER ATT REDIGERA

Sätt fast broderenheten, förbered maskinen för brodering enligt anvisningarna på sida 110, och tryck sedan på



för att visa skärmbilden nedan.

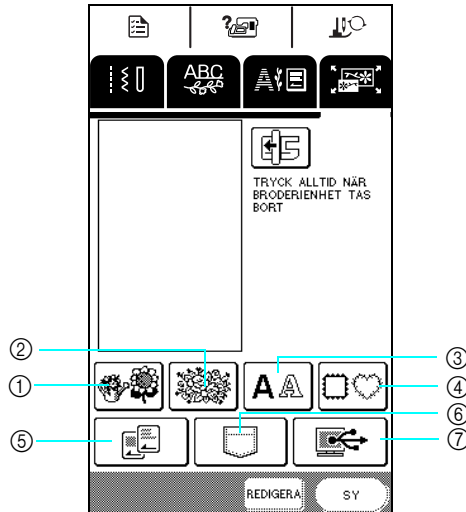

- ① Enstegsmönster
- ② Blomstermönster
- ③ Bokstavssömmar
- ④ Rammönster
- ⑤ Broderkort (säljs separat)
- ⑥ Mönster som är sparade i maskinminnet
- ⑦ Mönster som är sparade i datorn



## Anmärkning

För information om skärmbild för mönsterval, se sida 114 eller snabbstarts guiden.

## Välja enstegsmönster/ blomstermönster/rammönster

### 1 Visar mönstrets kategori.

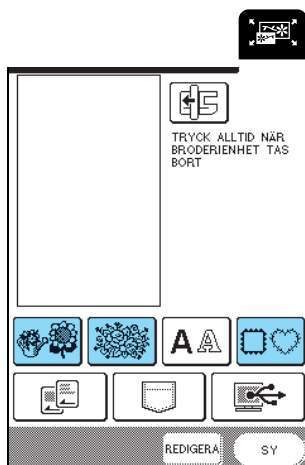

### 2 Välj ett brodermönster.

\* För information om att välja mönster, se sida 115 och sida 117.

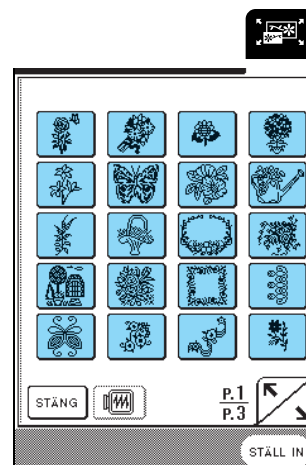

→ Det valda mönstret markeras.



6

Redigera broderier



3 Tryck på **STÄLL IN**.

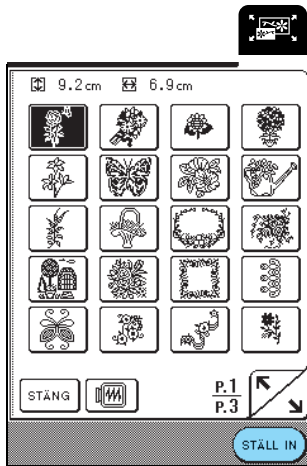

→ Det valda mönstret visas på skärmen.

4 Fortsätt till "REDIGERA MÖNSTER" på sida 154.

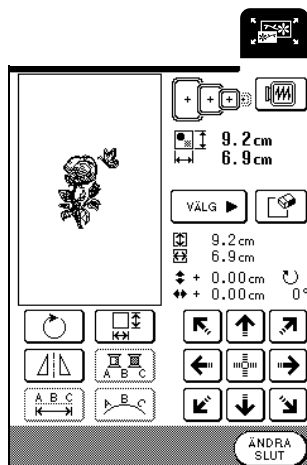

## Bokstavssömmar

Med funktionerna för att redigera broderier kan du redigera ett tecken samtidigt som du väljer det.

1 Tryck på **AA**.

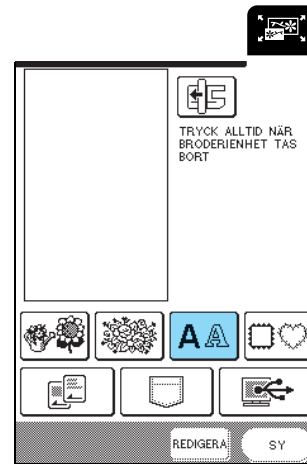

2 Välj en teckenstil och ange därefter önskade tecken.

\* För information om att välja tecken, se sida 116.

\* Tryck på **✓ABC** för att visa en bild av alla angivna tecken.



- 3 Tryck på  för att ändra mönstrets layout.

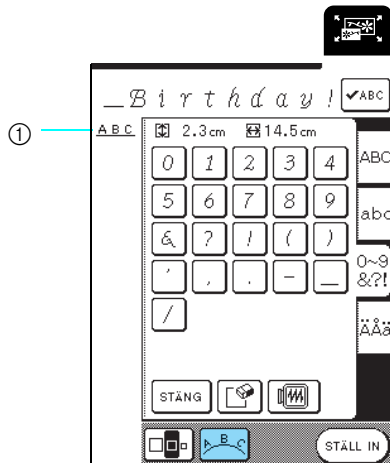

① Teckenlayout



**Anmärkning**

Teckenlayouten visas i skärmens övre vänstra hörn.

- 4 Välj layout.

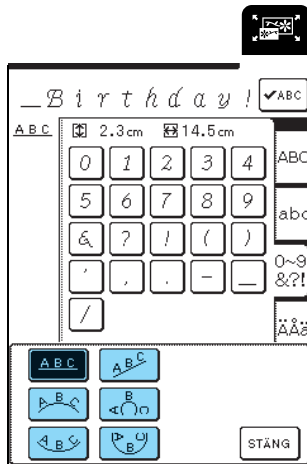

→ Den teckenlayout som visas ändras.

- 5 Tryck på  för att återgå till den föregående skärmbilden.

- 6 Tryck på .



→ Skärmbilden för broderiredigering visas.

- 7 Fortsätt till se "REDIGERA MÖNSTER" på sida 154.

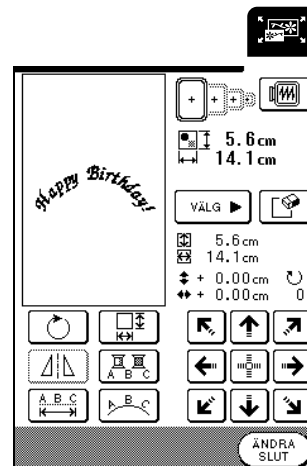

6

Redigera broderier

# REDIGERA MÖNSTER

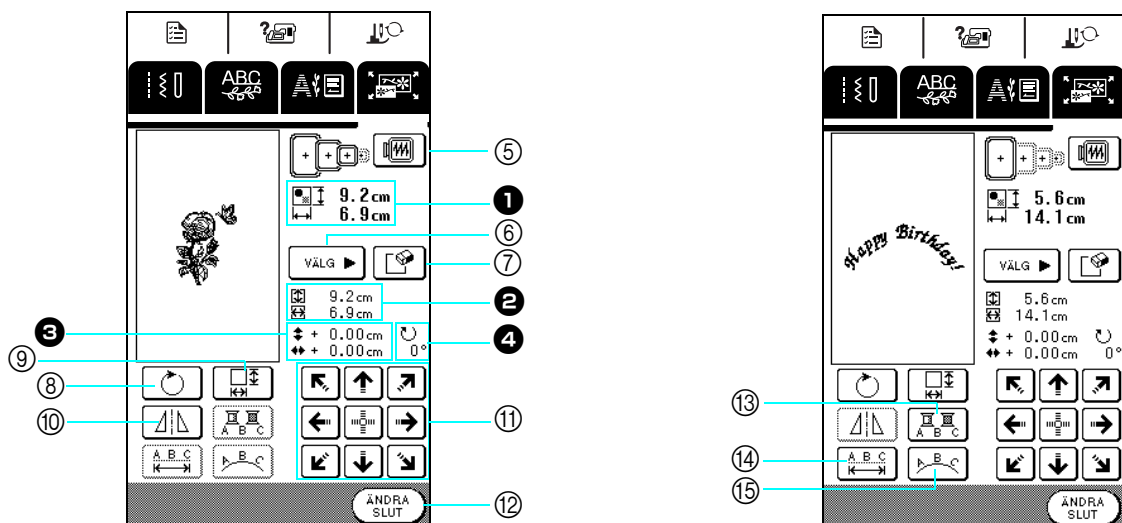

- 1 Visar storleken för hela det kombinerade mönstret.
- 2 Visar storleken för det valda mönstret.
- 3 Visar avståndet från ramens mitt.
- 4 Visar det valda mönstrets rotationsgrad.

## Knappfunktioner



Nr	Knapp	Namn	Funktion	Sida
5		Bildknapp	Tryck på denna knapp för att förhandsgranska brodermönstret.	130
6		Knapp för mönsterval	Tryck på denna knapp för att välja mönster att redigera när flera mönster har kombinerats.	156
7		Raderingsknapp	Tryck på denna knapp för att radera det valda mönstret (det mönster som har mörk färg).	156
8		Roteringsknapp	Tryck på denna knapp för att rotera mönstret. Du kan rotera mönstret en grad, 10 grader eller 90 grader i taget.	155
9		Storleksknapp	Tryck på den här knappen för att ändra storlek på mönstret. Mönster kan förstöras eller förminsas.	156
10		Knapp för horisontell spegelvändning	Tryck på den här knappen för att skapa en horisontell spegelvänd bild av det valda mönstret.	127
11		Pilkknappar (Mittknapp)	Tryck på dessa knappar för att flytta mönstret i den riktning som pilen på knappen anger.	155
12		Ändra slut-knappen	Tryck på denna knapp för att fortsätta till nästa steg.	158
13		Flerfärgsknapp	Tryck på den här knappen för att ändra färgen på individuella tecken i ett mönster. Tryck på  för att brodera varje tecken i en ny färg.	158
14		Knapp för mellanrum	Tryck på den här knappen för att ändra mellanrummen i monogrammönster.	157
15		Ordningknapp	Tryck på den här knappen för att ändra konfigurationen av ett monogrammönster.	157



### Anmärkning

Knappar som visas med streckade linjer är inte tillgängliga med det valda mönstret.

## Flytta mönstret

Tryck på   för att flytta mönstret i den riktning som visas på knappen.

Tryck på  för att placera mönstret i mitten.

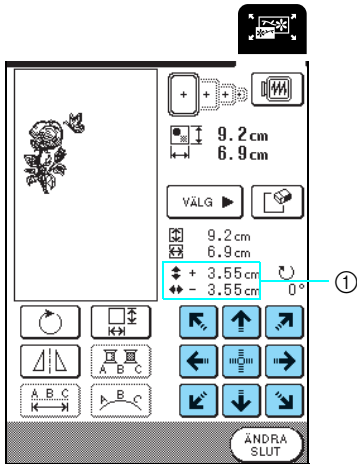





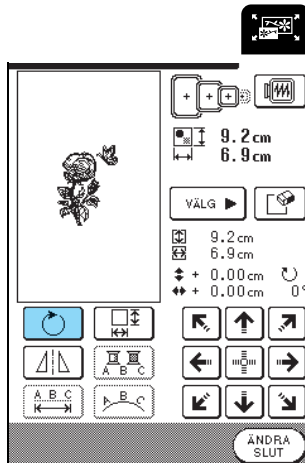

① Avstånd från mitten

## Rotera mönstret

1 Tryck på .



2 Välj den vinkel som mönstret ska roteras i.

- \* Tryck på  för att rotera mönstret 90 grader åt vänster:
- \* Tryck på  för att rotera mönstret 90 grader åt höger.
- \* Tryck på  för att rotera mönstret 10 grader åt vänster:
- \* Tryck på  för att rotera mönstret 10 grader åt höger.
- \* Tryck på  för att rotera mönstret 1 grad åt vänster:
- \* Tryck på  för att rotera mönstret 1 grad åt höger.
- \* Tryck på  för att återställa mönstret till det ursprungliga läget.

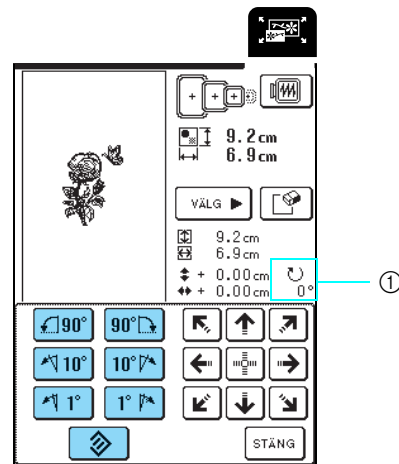

① Rotationsgrad

3 Tryck på .

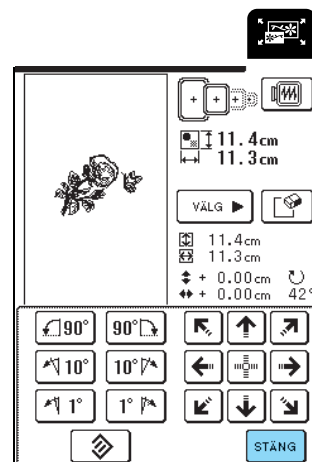

6





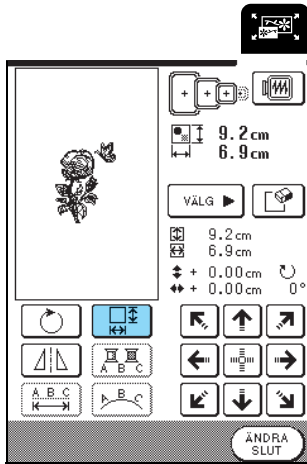

Redigera broderier

## Ändrar storleken på mönstret

1 Tryck på .



2 Välj den riktning som storleken ska ändras i.

- \* Tryck på  för att förminska mönstret proportionellt.
- \* Tryck på  för att förstora mönstret proportionellt.
- \* Tryck på  för att förminska mönstret vertikalt.
- \* Tryck på  för att förstora mönstret vertikalt.
- \* Tryck på  för att förminska mönstret horisontellt.
- \* Tryck på  för att förstora mönstret horisontellt.
- \* Tryck på  för att återställa mönstret till dess ursprungliga storlek.

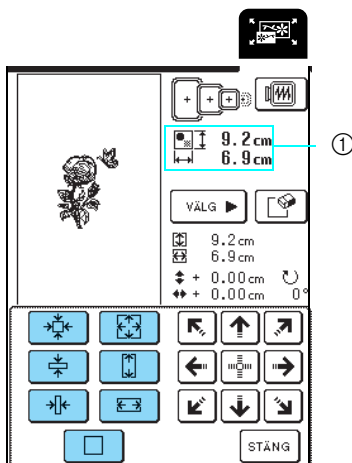

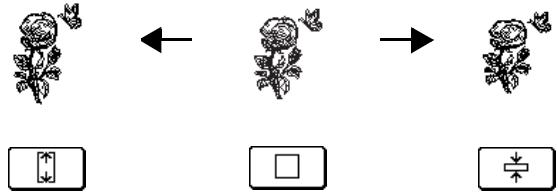

① Mönsterstorlek

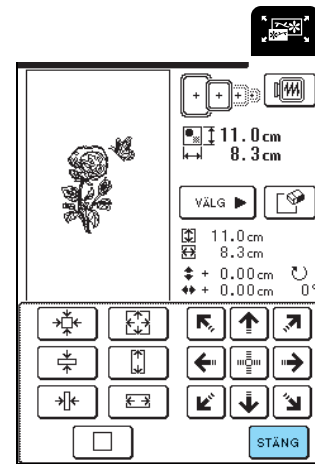

3 Tryck på  STÄNG.



## Radera mönstret

Tryck på  för att välja mönster som ska raderas. Fortsätt att trycka på  till dess att det mönster som du vill radera blir mörkare. Tryck sedan på .

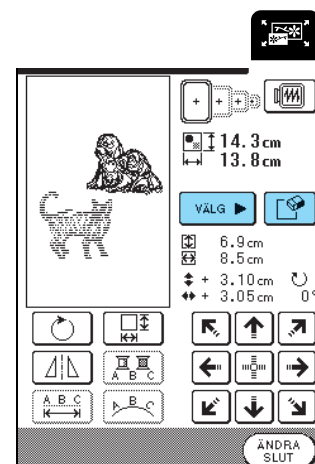

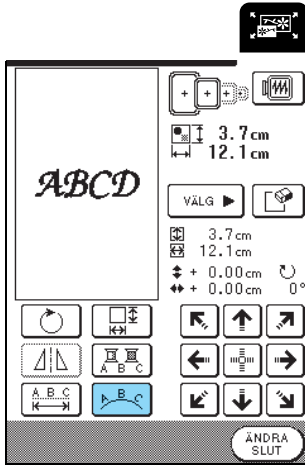

## Ändra konfigurationen för monogrammönster

1 Tryck på .



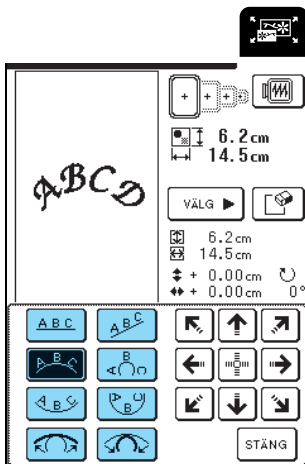

2 Välj layout.

- \* När du har valt en bågformad layout, tryck på  för att vidga bågen.
- \* När du har valt en bågformad layout, tryck på  för att förminska bågen.



3 Tryck på  för att justera läget.

- \* Tryck på  för att placera mönstret i mitten.



4 Tryck på .

## Ändra mellanrummen mellan tecknen

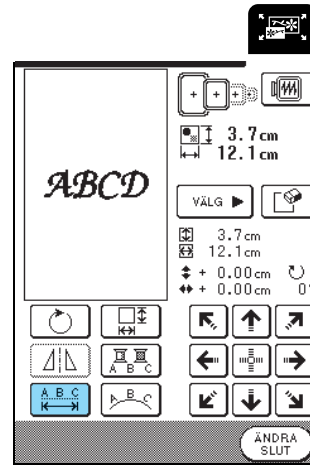
1 Tryck på .



2 Tryck på  eller .

- \* Tryck på  för att öka mellanrummen mellan tecknen.
- \* Tryck på  för att minska mellanrummen mellan tecknen.
- \* Tryck på  för att återställa mönstret till det ursprungliga mellanrummet.

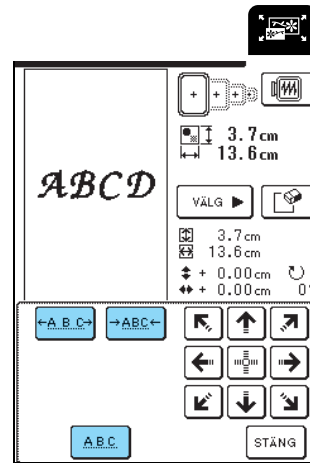

*A B C D* ↔ *ABCD*





3 Tryck på  för att justera läget.

- \* Tryck på  för att placera mönstret i mitten.



4 Tryck på .



6

Redigera broderier

## Ändra färgen på varje tecken i ett mönster

Tryck på  så att den visas som . Maskinen stannar efter varje tecken så att tråden kan bytas.

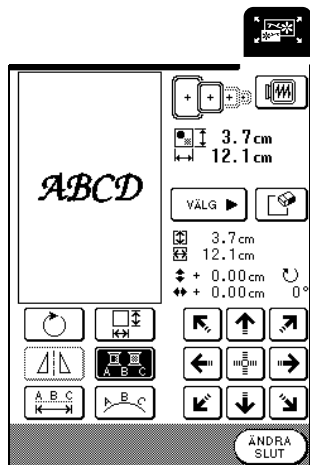

### Anmärkning

Flerfärgsinställningarna kan även ställas in från skärmbilden för sömnad. För information, se sida 128.

## Efter redigering

1 Tryck på  .

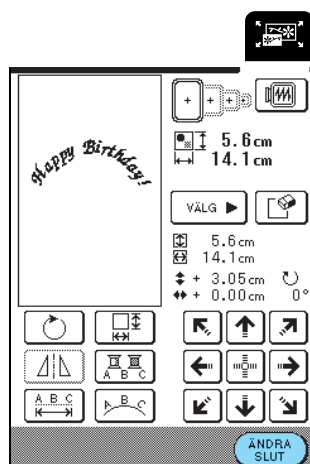

2 Tryck på  för att brodera det redigerade mönstret.

\* Tryck på  för att återgå till skärmbilden för broderiredigering.



### Anmärkning

För information om att kombinera mönster, se sida 159.

# KOMBINERA MÖNSTER

Det här avsnittet beskriver hur du kombinerar tecken och broderar mönster.

## Redigera kombinerade mönster

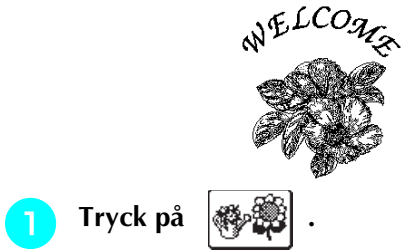

1 Tryck på  .

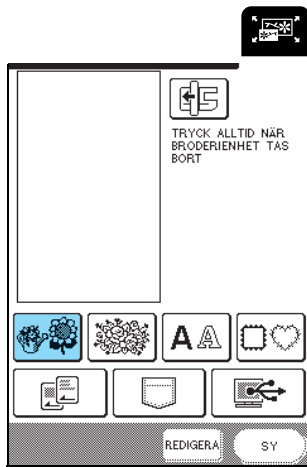

2 Tryck på  på P. 1 på skärmen.

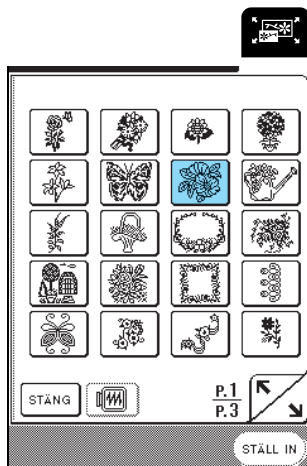

3 Tryck på  .

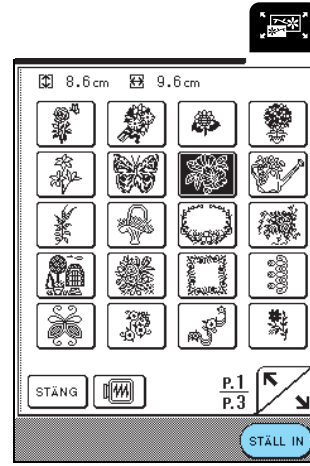

4 Tryck på  .

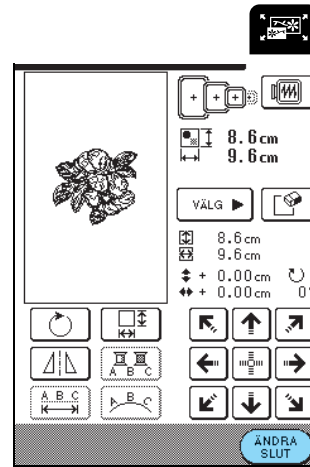

6

Redigera broderier



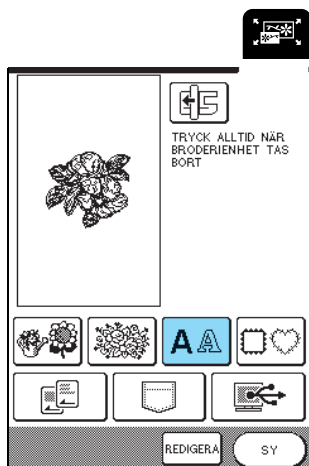

5 Tryck på **AA** .

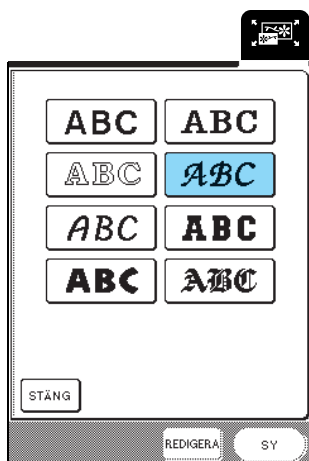

6 Tryck på **ABC** .



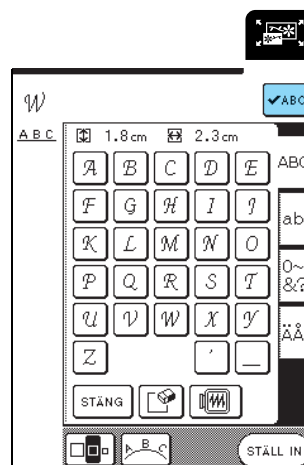

7 Skriv "WELCOME" ("VÄLKOMMEN").

- \* För information om att välja tecken, se sida 116.
- \* Efter att du har valt "W", tryck på  för att ändra storleken på M, och välj sedan resterande tecken.
- \* Tryck på  för att visa en bild av alla angivna tecken.

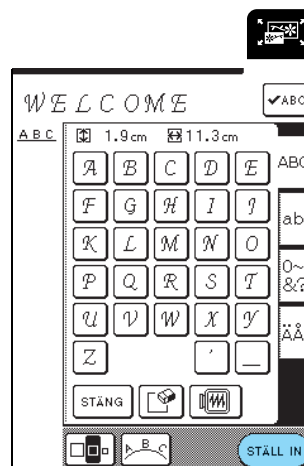

8 Tryck på **STÄLL IN** .



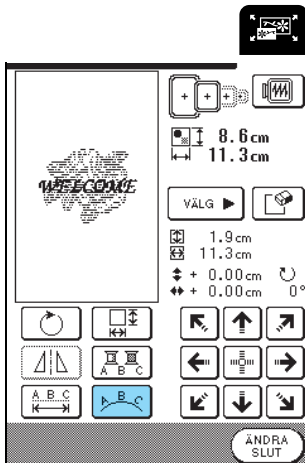

9 Tryck på  för att ändra tecknens layout.

\* För information, se sida 157.

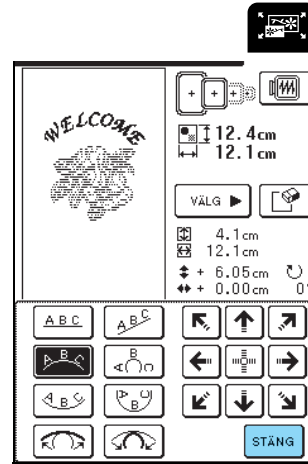

11 Tryck på  .



10 Tryck på  för att justera teckenläget.

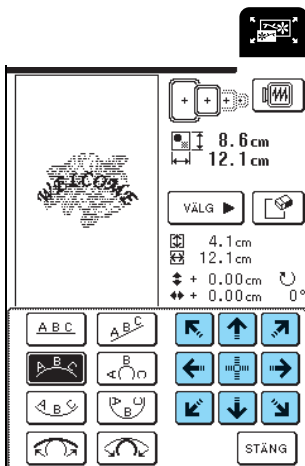

12 Tryck på  .

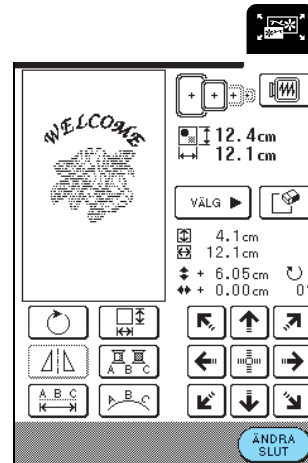

6

Redigera broderier

## Sy kombinerade mönster

Kombinerade mönster broderas i den ordning de angavs. I det här exemplet blir broderingsordningen som följer: För information, se "Sy brodermönster" på sida 132.

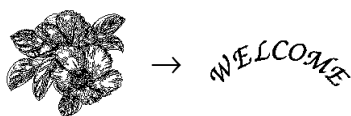

1 Tryck på .

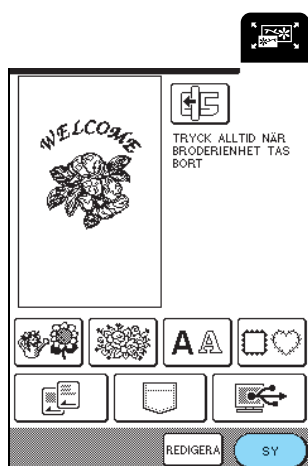

2 Brodera  enligt färgordningen på skärmens högra sida.

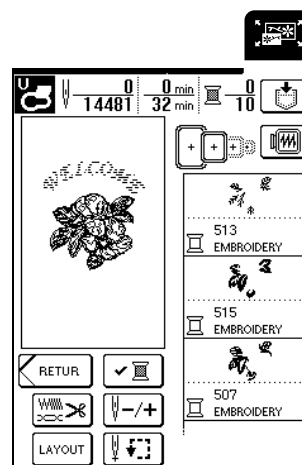

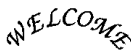
3 Brodera .

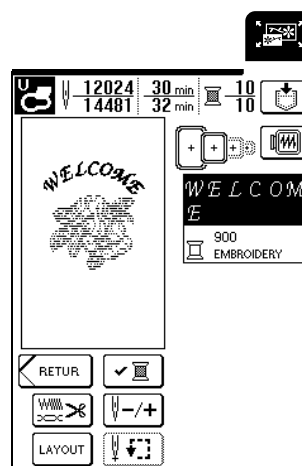

→ När du har skrivit "WELCOME" ("VÄLKOMMEN") visas meddelandet "Finished sewing" ("Sömnaden klar").

Tryck på  för att återgå till den ursprungliga skärmbilden.

## ANVÄNDA MINNESFUNKTIONEN

På samma sätt som brodermönstren sparas och hämtas i kapitel 5, kan du spara redigerade brodermönster i maskinminnet och hämta dem senare. Dessutom kan dessa redigerade brodermönster sparas i en dator, och brodermönster som skapas och redigeras med andra datadesignsystem kan hämtas från datorn. För information om att spara och hämta brodermönster, se "ANVÄNDA MINNESFUNKTIONEN" på sida 140.



# Kapitel 7

## MY CUSTOM STITCH (MIN EGEN SÖM)

SKAPA EN SÖM .....	164
■ Exempel anpassade sömmar .....	165
ANGE SÖMDATA .....	166
■ Knappfunktioner .....	166
■ Flytta en punkt .....	168
■ Flytta en del eller hela mönstret .....	169
■ Föra in nya punkter .....	170
ANVÄNDA SPARADE ANPASSADE SÖMMAR .....	171
Spara anpassade sömmar i maskinminnet .....	171
■ Om minnet är fullt .....	171
Spara anpassade sömmar på datorn .....	172
Hämta anpassade sömmar från maskinminnet .....	173
Hämta anpassade sömmar från datorn .....	173

# SKAPA EN SÖM

Med funktionen MY CUSTOM STITCH (MIN EGEN SÖM)<sup>TM</sup> kan du spara sömmar som du har skapat själv.



## Anmärkning

- De sömmar som du skapar med MY CUSTOM STITCH (MIN EGEN SÖM)<sup>TM</sup> kan vara max 7 mm (ca 9/32 tum) breda och 37 mm (ca 1-1/3 tum) långa.
- Det är enklare att skapa en söm med MY CUSTOM STITCH (MIN EGEN SÖM)<sup>TM</sup> om du först ritat upp den på det medföljande rutmönstret.

## 1 Rita sömmen på rutmönstret (artikelnr X81277-050).

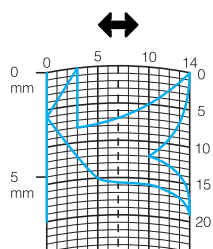

## Anmärkning

Förenkla designen så att den kan sys i en kontinuerlig linje. Slut mönstret med korsade linjer för att få en finare söm.

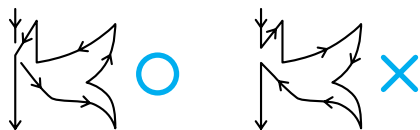

Designens start- och slutpunkt bör vara på samma nivå om mönstret ska upprepas och sammanlänkas.



## 2 Bestäm vilka mellanrum sömmen ska ha.

\* Du kan skapa flera mönster med en enda söm genom att justera en söms mellanrum.

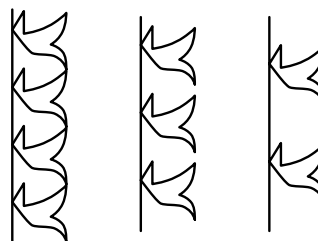
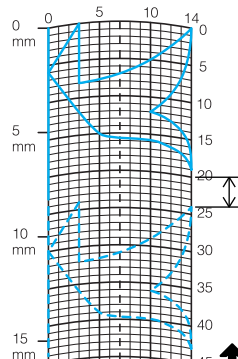

## 3 Placera ut punkter där mönstret korsar rutnätet och koppla samman alla punkterna med en linje.

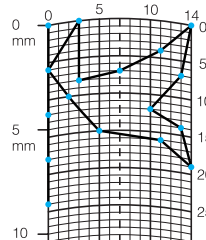

## 4 Bestäm x- och y-koordinaterna för varje markerad punkt.

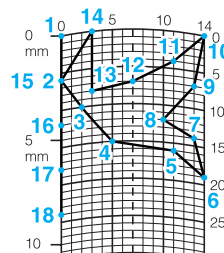

## Anmärkning

Detta bestämmer hur sömmen som ska sys kommer att se ut.

■ Exempel anpassade sömmar

	<b>Söm</b>	<b>1</b>	<b>2</b>	<b>3</b>	<b>4</b>	<b>5</b>	<b>6</b>	<b>7</b>	<b>8</b>	<b>9</b>	<b>10</b>	<b>11</b>	<b>12</b>	<b>13</b>	<b>14</b>	<b>15</b>
	↕	0	12	18	22	23	21	17	14	12	9	6	3	1	3	6
	↔	0	0	3	6	10	13	14	13	11	13	14	13	10	6	3
	<b>Söm</b>	<b>16</b>	<b>17</b>	<b>18</b>	<b>19</b>	<b>20</b>	<b>21</b>	<b>22</b>	<b>23</b>	<b>24</b>	<b>25</b>	<b>26</b>	<b>27</b>	<b>28</b>	<b>29</b>	<b>30</b>
	↕	12	41	43	40	41	38	35	32	30	32	35	41	45	47	44
	↔	0	0	4	7	11	13	14	13	10	6	3	0	0	4	7
	<b>Söm</b>	<b>31</b>	<b>32</b>	<b>33</b>	<b>34</b>	<b>35</b>	<b>36</b>	<b>37</b>	<b>38</b>	<b>39</b>	<b>40</b>	<b>41</b>	<b>42</b>	<b>43</b>	<b>44</b>	<b>45</b>
↕	45	47	50	54	56	55	51	45	70							
↔	11	13	14	13	10	6	3	0	0							

	<b>Söm</b>	<b>1</b>	<b>2</b>	<b>3</b>	<b>4</b>	<b>5</b>	<b>6</b>	<b>7</b>	<b>8</b>	<b>9</b>	<b>10</b>	<b>11</b>	<b>12</b>	<b>13</b>	<b>14</b>	<b>15</b>
	↕	0	30	32	32	32	33	35	35	37	35	32	30	30	29	26
	↔	0	0	1	7	10	12	11	8	12	14	14	11	5	3	8
	<b>Söm</b>	<b>16</b>	<b>17</b>	<b>18</b>	<b>19</b>	<b>20</b>	<b>21</b>	<b>22</b>	<b>23</b>	<b>24</b>	<b>25</b>	<b>26</b>	<b>27</b>	<b>28</b>	<b>29</b>	<b>30</b>
	↕	24	18	13	12	13	10	12	8	12	7	12	6	10	5	10
	↔	10	13	14	14	12	11	10	9	8	6	6	3	2	0	2
	<b>Söm</b>	<b>31</b>	<b>32</b>	<b>33</b>	<b>34</b>	<b>35</b>	<b>36</b>	<b>37</b>	<b>38</b>	<b>39</b>	<b>40</b>	<b>41</b>	<b>42</b>	<b>43</b>	<b>44</b>	<b>45</b>
↕	16	19	23	22	17	22	23	19	42							
↔	1	0	0	6	10	6	0	0	0							

	<b>Söm</b>	<b>1</b>	<b>2</b>	<b>3</b>	<b>4</b>	<b>5</b>	<b>6</b>	<b>7</b>	<b>8</b>	<b>9</b>	<b>10</b>	<b>11</b>	<b>12</b>	<b>13</b>	<b>14</b>	<b>15</b>
	↕	0	3	5	8	12	17	20	24	27	29	31	32	30	27	24
	↔	0	5	8	11	13	14	14	13	12	11	9	6	3	1	0
	<b>Söm</b>	<b>16</b>	<b>17</b>	<b>18</b>	<b>19</b>	<b>20</b>	<b>21</b>	<b>22</b>	<b>23</b>	<b>24</b>	<b>25</b>	<b>26</b>	<b>27</b>	<b>28</b>	<b>29</b>	<b>30</b>
	↕	21	18	16	15	15	16	18	21	25	28	33	37	41	43	44
	↔	0	1	3	5	8	10	12	13	14	14	13	11	8	5	0
	<b>Söm</b>	<b>31</b>	<b>32</b>	<b>33</b>	<b>34</b>	<b>35</b>	<b>36</b>	<b>37</b>	<b>38</b>	<b>39</b>	<b>40</b>	<b>41</b>	<b>42</b>	<b>43</b>	<b>44</b>	<b>45</b>
↕																
↔																



	<b>Söm</b>	<b>1</b>	<b>2</b>	<b>3</b>	<b>4</b>	<b>5</b>	<b>6</b>	<b>7</b>	<b>8</b>	<b>9</b>	<b>10</b>	<b>11</b>	<b>12</b>	<b>13</b>	<b>14</b>	<b>15</b>
	↕	0	5	4	5	8	7	8	11	11	11	16	11	7	4	0
	↔	7	7	3	7	7	0	7	7	3	7	7	3	0	3	7
	<b>Söm</b>	<b>16</b>	<b>17</b>	<b>18</b>	<b>19</b>	<b>20</b>	<b>21</b>	<b>22</b>	<b>23</b>	<b>24</b>	<b>25</b>	<b>26</b>	<b>27</b>	<b>28</b>	<b>29</b>	<b>30</b>
	↕	4	7	11	16	21	20	21	24	23	24	27	27	27	32	27
	↔	11	14	11	7	7	11	7	7	14	7	7	11	7	7	11
	<b>Söm</b>	<b>31</b>	<b>32</b>	<b>33</b>	<b>34</b>	<b>35</b>	<b>36</b>	<b>37</b>	<b>38</b>	<b>39</b>	<b>40</b>	<b>41</b>	<b>42</b>	<b>43</b>	<b>44</b>	<b>45</b>
↕	23	20	16	20	23	27	32									
↔	14	11	7	3	0	3	7									



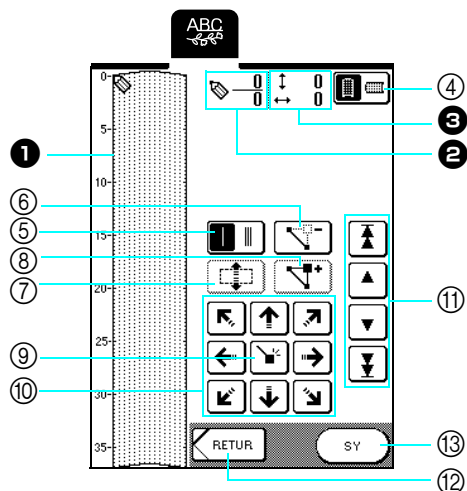

# ANGE SÖMDATA

## ■ Knappfunktioner



- 1 Området visar den söm som skapas.
- 2 Visar numret för den aktuella inställda punkten över totala det antalet punkter i sömmen.
- 3 Visar y-koordinaten för  över x-koordinaten för .

Nr	Display	Knappnamn	Förklaring	Sida
4		Knapp för rutnätsriktning	Tryck på den här knappen för att ändra rutnätets riktning.	167
5		Knapp för enstegs-/trestegssöm	Tryck på den här knappen för att bestämma om ett eller tre stygn ska sys mellan två punkter.	167
6		Knapp för punktradering	Tryck på den här knappen för att radera en vald punkt.	167
7		Knapp för blockförflyttning	Tryck på den här knappen för att gruppera och flytta punkter tillsammans.	169
8		Införingsknapp	Tryck på den här knappen för att föra in nya punkter på mönstret.	170
9		Ställ in-knapp	Tryck på den här knappen för att ställa in en punkt på mönstret.	167-168
10		Pilknappar	Använd de här knapparna för att flytta  över visningsområdet.	167-168
11		Punkt till punkt-knapp	Använd de här knapparna för att flytta  från punkt till punkt på sömmen, eller till sömmens första eller sista punkt.	168, 170
12		Returknapp	Tryck på den här knappen för att lämna skärmbilden för angivelse av sömdata.	168
13		Sömnadsknapp	Tryck på den här knappen för att sy den söm som skapas.	168

1 Tryck på .

2 Tryck på .

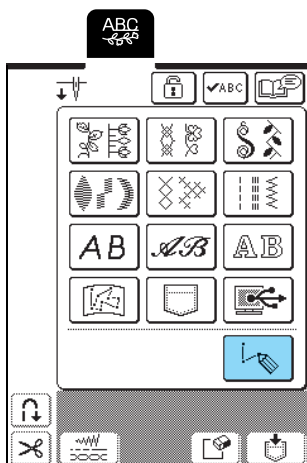

3 Använd  för att flytta  till

koordinaterna för den första punkten i rutnätet.

→ Tryck på  för att ändra rutnäts riktning.

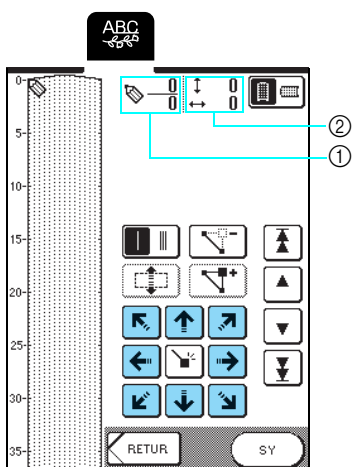

① Vald punkt/Totalt antal punkter

② Koordinater för 



**Anmärkning**

Du kan även använda pekpenan för att ange data.

4 Tryck på  för att lägga till den punkt som indikeras med .

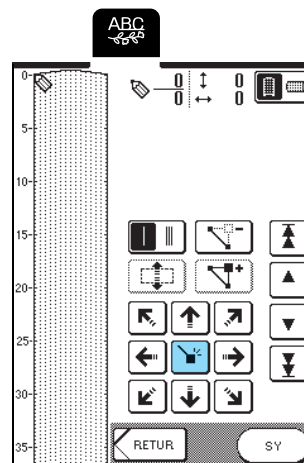

5 Välj om ett eller tre stygn ska sys mellan de två första punkterna.

\* Tryck på knappen så att den visas som  om du vill sy tre stygn.

6 Använd  för att flytta  till den andra punkten och tryck på .

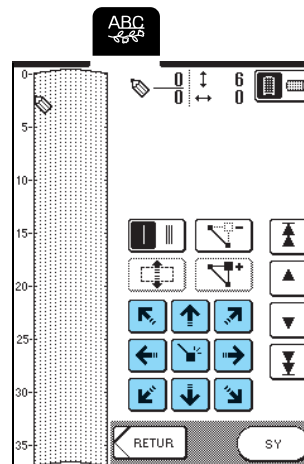

7 Upprepa stegen ovanför för varje punkt som du har ritat i rutnätsarket tills mönstret har ritats upp på skärmen i en kontinuerlig linje.

\* Tryck på  för att radera en vald punkt som har angivits.





**8** Tryck på  .

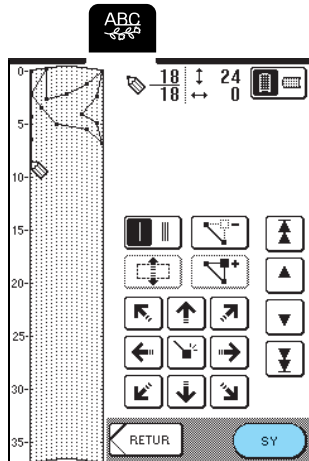

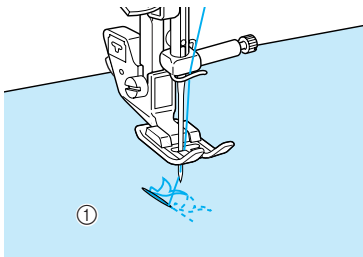

 **Anmärkning**

- Det kan hända att tyget inte matas ordentligt om du har angivet punkter som ligger för nära varandra. Redigera sömdatan så att det blir större mellanrum mellan punkterna, vid behov.
- Lägg till sammanlänkande stygn så att mönstren inte överlappar varandra, om mönstret ska upprepas och sammanlänkas.





① Sammanlänkande stygn

**9** Justera vid behov inställningarna, t.ex. stygnbredd och stygnlängd.

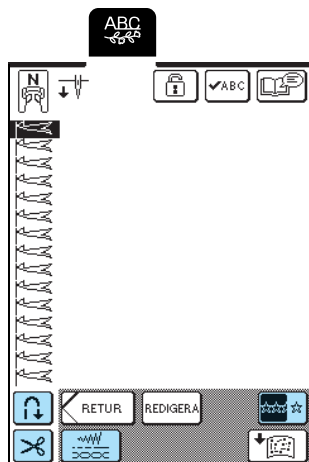
- \* Tryck på  för att återgå till skärmbilden för sömval.
- \* Tryck på  för att redigera den anpassade söm som har skapats.



**Flytta en punkt**

**1** Tryck på  eller  för att flytta  till den punkt som du vill flytta.

- \* För att flytta  till den första punkten, trycker du på



- \* För att flytta  till den sista punkten, trycker du på



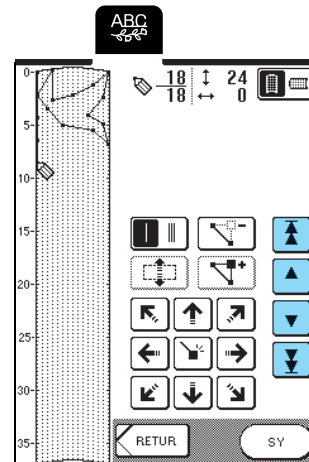

- \* Du kan även flytta  med hjälp av pekpennan.

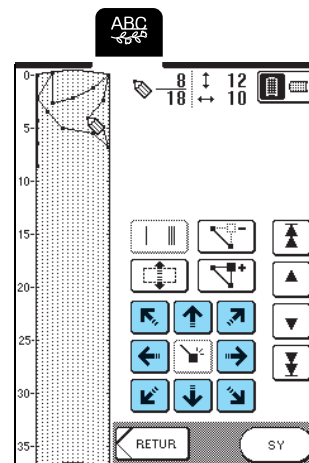

**2** Använd  för att flytta punkten.



## ■ Flytta en del eller hela mönstret

**1** Tryck på  eller  för att flytta  till den första punkten i den sektion som du vill flytta.

\* För att flytta  till den första punkten, trycker du på



\* För att flytta  till den sista punkten, trycker du på



\* Du kan även flytta  med hjälp av pekpennan.

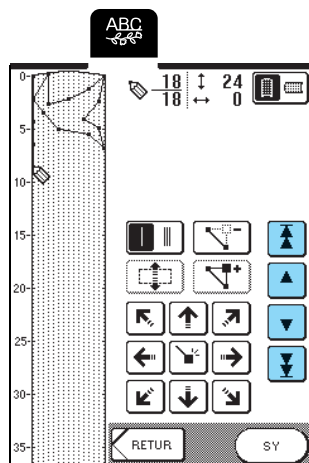

**2** Tryck på .

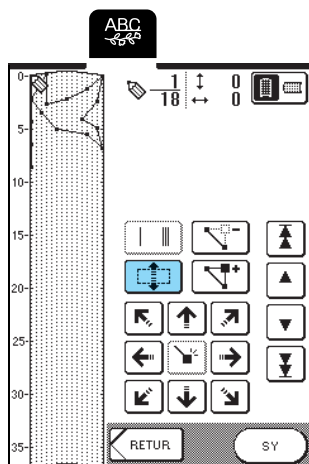

→ Den valda punkten och alla punkter som angavs efter den punkten väljs.

**3** Tryck på  eller  för att flytta sektionen.

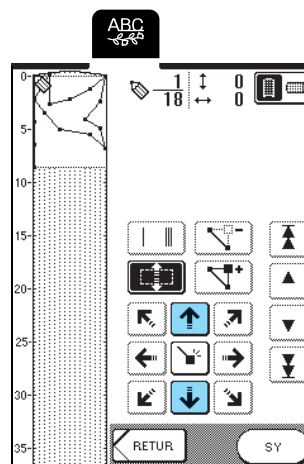

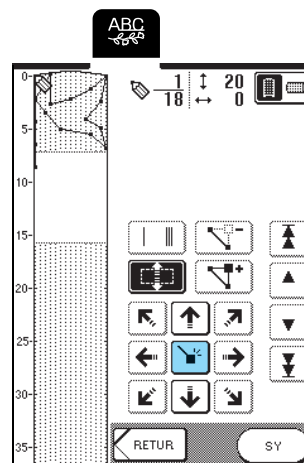

**4** Tryck på .

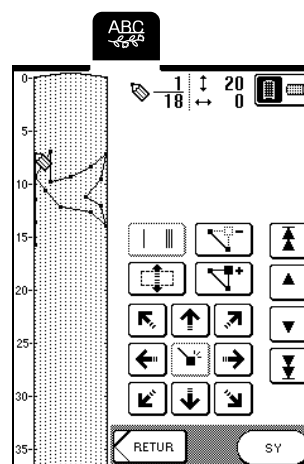

→ Sektionen flyttas.



■ Föra in nya punkter

1 Tryck på  eller  för att flytta  till en plats i mönstret där du vill lägga till en ny punkt.

\* För att flytta  till den första punkten, trycker du på



\* För att flytta  till den sista punkten, trycker du på



\* Du kan även flytta  med hjälp av pekpennan.

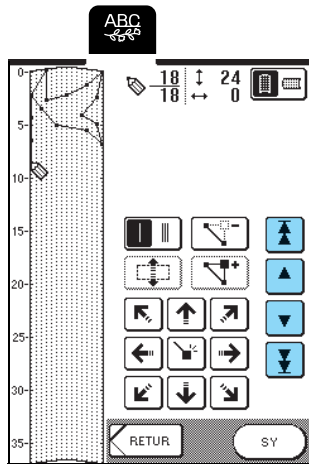

2 Tryck på .

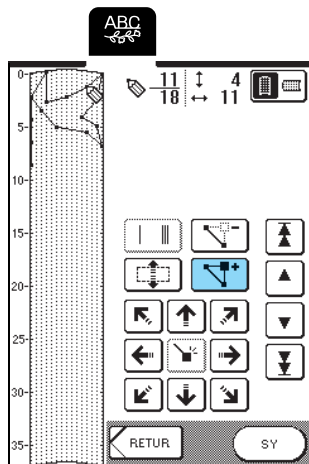

→ En ny punkt förs in och  flyttas till den.

3 Använd  för att flytta punkten.

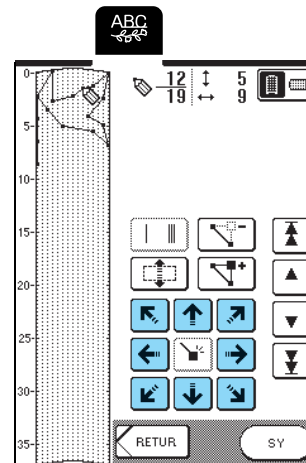

# ANVÄNDA SPARADE ANPASSADE SÖMMAR

## Spara anpassade sömmar i maskinminnet

Sömmar som har skapats med funktionen MY CUSTOM STITCH™ (MIN EGEN SÖM) kan sparas och användas senare.

Maskinminnet rymmer upp till 16 anpassade sömmar.



### Obs!

Stäng inte av maskinen när skärmbilden för att "spara" visas, eftersom du då kan förlora de anpassade sömmar som du håller på att spara.



### Anmärkning

- Det tar några sekunder att spara en anpassad söm i maskinminnet.
- Se sida 173 för information om att hämta en sparad söm.

### 1 Tryck på .

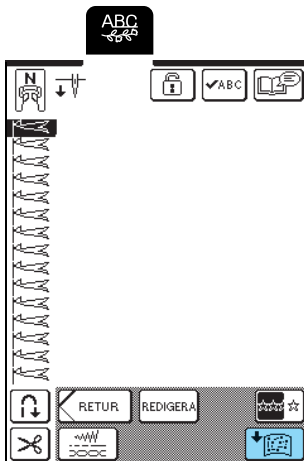

### 2 Tryck på .

- \* Tryck på **STÄNG** för att återgå till den föregående skärmbilden utan att spara den anpassade sömmen.

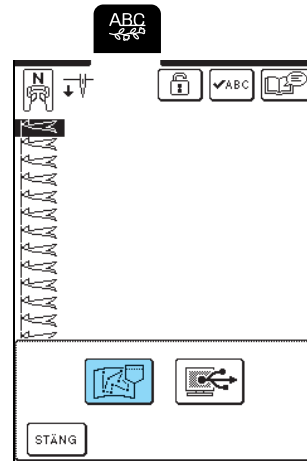

→ Skärmbilden för att "spara" visas. När den anpassade sömmen har sparats visas föregående skärmbild automatiskt.

### ■ Om minnet är fullt

Om den här skärmbilden visas när du försöker spara en anpassad söm i maskinminnet betyder det att minnet är fullt och att det inte finns plats för den anpassade söm du försöker spara. Du måste radera en tidigare sparad anpassad söm för att kunna spara den nya anpassade sömmen i maskinminnet.

### 1 Tryck på .

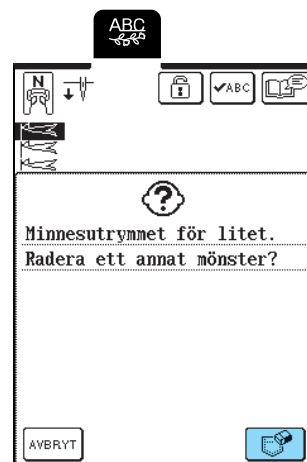

- \* Tryck på **AVBRYT** för att återgå till den föregående skärmbilden utan att spara den anpassade sömmen.



7

MY CUSTOM STITCH (MIN EGEN SÖM)

## 2 Välj en anpassad söm som ska raderas.

- \* Tryck på  för att visa den anpassade sömmen som sparats i den fickan. Om inte hela den sparade anpassade sömmen kan visas, tryck på  för att visa hela den anpassade sömmen.
- \* Tryck på  om du inte vill radera den anpassade sömmen.

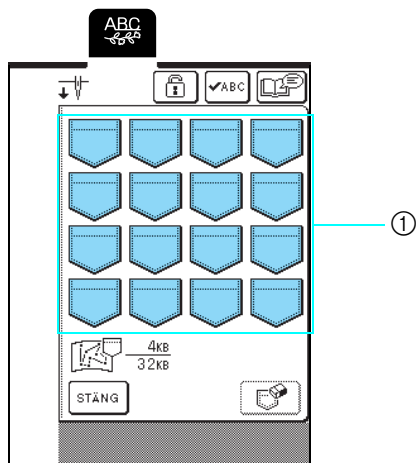

① Fickor med sparade anpassade sömmar

## 3 Tryck på .

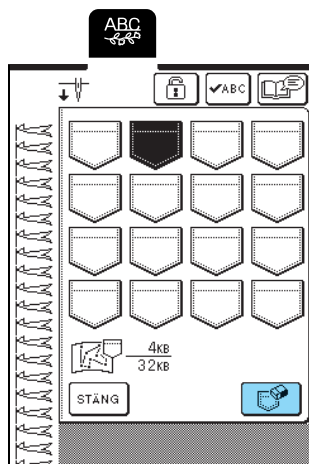

→ Ett bekräftande meddelande visas.

## 4 Tryck på .

- \* Tryck på  om du bestämmer dig för att inte radera den anpassade sömmen.



→ Den gamla anpassade sömmen raderas, och den nya anpassade sömmen sparas automatiskt.

## Spara anpassade sömmar på datorn

Anslut symaskinen till datorn med den medföljande USB-kabeln, så att anpassade sömmar kan sparas till datorn.

För information om att spara anpassade sömmar, se "Spara sömmar på datorn" på sida 105.

## Hämta anpassade sömmar från maskinminnet

1 Tryck på .

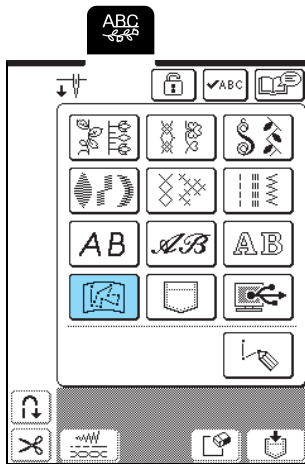

→ Skärmbilden för val av fickor visas.

2 Välj en anpassad söm som ska hämtas.

\* Tryck på  så att den anpassade sömmen som sparats i den fickan visas. Om inte hela den sparade anpassade sömmen kan

visas, tryck på  för att visa hela den anpassade sömmen.

\* Tryck på  för att återgå till den föregående skärmbilden utan att spara den anpassade sömmen.

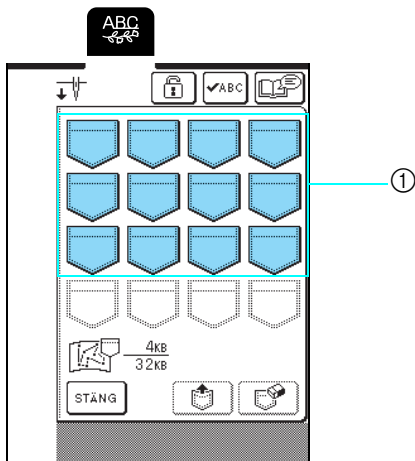

① Fickor med sparade anpassade sömmar

3 Tryck på .

\* Tryck på  för att radera den anpassade sömmen.

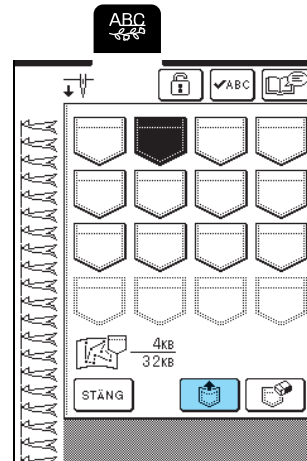

→ Den valda anpassade sömmen hämtas och skärmbilden för sömnad visas.

## Hämta anpassade sömmar från datorn

Anslut symaskinen till datorn med den medföljande USB-kabeln, så att anpassade sömmar kan hämtas från datorn.

För information om att hämta anpassade sömmar, se "Hämta sömmar från datorn" på sida 107.



7

MY CUSTOM STITCH (MIN EGEN SÖM)





# Kapitel 8

## Bilaga

<b>SKÖTSEL OCH UNDERHÅLL</b> .....	176
Rengöra LCD-skärmen .....	176
Rengöra maskinhöljet.....	176
Rengöra hylsan.....	176
Justera den alternativa spol kapseln (utan markering).....	177
<b>JUSTERA SKÄRMEN</b> .....	178
Det är svårt att se vad som står på skärmen .....	178
Fel på pekskärmen.....	178
<b>FELSÖKNING</b> .....	180
<b>FELMEDDELANDEN</b> .....	183
■ Larm .....	187
<b>SPECIFIKATIONER</b> .....	188
<b>UPPGRADERA MASKINENS PROGRAMVARA</b> .....	189



# SKÖTSEL OCH UNDERHÅLL

## ⚠ VAR FÖRSIKTIG

- Var noga med att dra ut maskinens strömsladd innan du rengör maskinen. Annars kan elchock eller personskador uppstå.

### Rengöra LCD-skärmen

Om LCD-skärmen är smutsig ska du torka av den försiktigt med en torr, mjuk trasa. Använd inte organiska lösningsmedel eller rengöringsmedel.

### Rengöra maskinhöljet

Fukta en trasa i neutralt rengöringsmedel, krama ur den ordentligt och torka sedan av maskinens utsida om den är smutsig. Torka igen med en torr trasa.

### Rengöra hylsan

Om damm eller smuts samlas i hylsan eller spolkapseln fungerar maskinen dåligt, och det kan hända att funktionen för avkänning av undertråden inte fungerar. Håll maskinen ren, så att resultatet blir bästa möjliga.

- 1 Tryck på knappen för "nållägesval" för att lyfta upp nålen.
- 2 Sänk ned pressarfoten.
- 3 Stäng av maskinen.
- 4 Ta bort nålen och pressarfotshållaren (se sida 33 till 35).
- 5 Ta bort arbetsbordet eller broderbordet om någondera är festsatt på maskinen.
- 6 Fatta tag på båda sidor av stygnplåtssluckan och dra den mot dig.

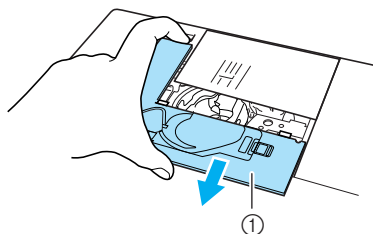

① Stygnplåtsslucka

- 7 Fatta tag i spolkapseln och dra ut den.

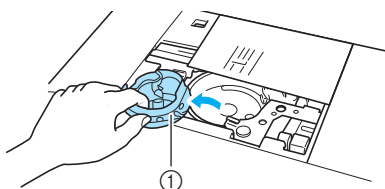

① Spolkapsel

- 8 Använd den medföljande rengöringsborsten eller en dammsugare för att ta bort ludd och damm från hylsan och området runt den.

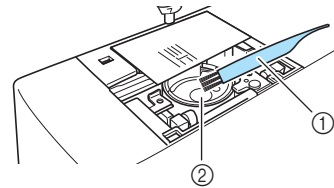

- ① Rengöringsborste  
② Hylsa



#### Obs!

Stryk inte på olja på hylsan.

- 9 Sätt i spolkapseln så att ▲-markeringen på spolkapseln hamnar mittemot ●-markeringen på maskinen.

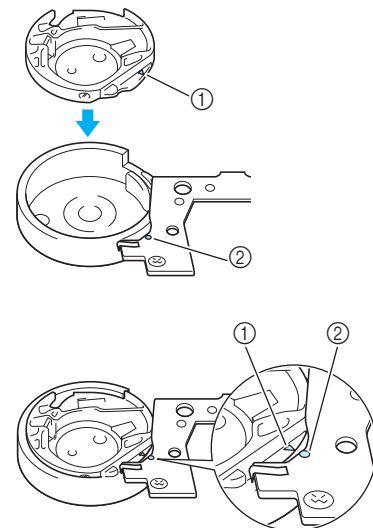

\* Rikta in ▲- och ●-markeringarna.

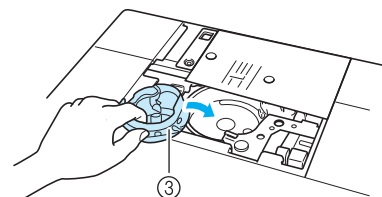

- ① ▲-markering  
② ●-markering  
③ Spolkapsel

- 10** För in flikarna på stygnplåtens skydd i stygnplåten och skjut tillbaka skyddet på dess plats.

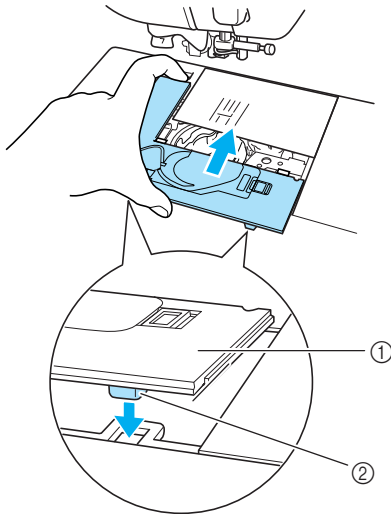

- ① Stygnplåtsslucka  
② Flikar

### Obs!

- Använd aldrig en repad spolkapsel, eftersom övertråden kan fastna, nålen kan gå av eller kvaliteten på sömmarna kan påverkas.
- Kontakta närmaste auktoriserade återförsäljare för att få tag på en ny spolkapsel (artikelnr: XC3153-351 (grön märkning på skruven) (för sömnad och brodering med undertråd som rekommenderas av Brother) eller XC8167-551 (utan markering på skruven) (för brodering med undertrådar från andra tillverkare)) (se sida 131).
- Kontrollera att spolkapseln är korrekt monterad. I annat fall kan nålen gå av.

## Justera den alternativa spolkapseln (utan markering)

Undertrådens spänning kan lätt justeras för att passa olika undertrådar med hjälp av den alternativa spolkapseln (utan markering). Vrid skruven med rakt spår (-) på den alternativa spolkapseln (utan markering) med en liten skruvmejsel när du vill justera undertrådens spänning för broderier.

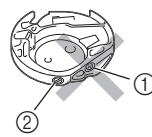

- ① Vrid inte på stjärnskruven (+).  
② Justera med en skruvmejsel (liten).

### ■ Rätt spänning

Information om rätt spänning finns på se sida 136.

### ■ Undertråden är lös

Undertråden syns en aning på tygets rätsida. Om det inträffar ska du öka undertrådens spänning genom att vrida skruven med rakt spår (-) medurs ca. 30–45 grader. Var försiktig så att du inte drar åt skruven för mycket.

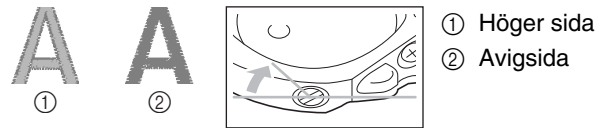

- ① Höger sida  
② Avigsida

### ■ Undertråden är spänd

Övertråden på tygets rätsida tycks lyftas upp/skapa öglor och undertråden syns inte på tygets avigsida. Om det inträffar ska du minska undertrådens spänning genom att vrida skruven med rakt spår (-) moturs ca. 30–45 grader. Var försiktig så att du inte lossar skruven för mycket.

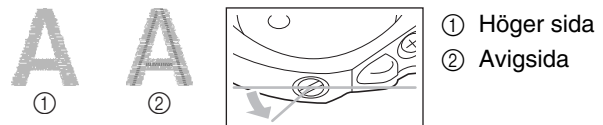

- ① Höger sida  
② Avigsida

### ⚠ VAR FÖRSIKTIG

- Kom ihåg att ta ut trådspolen ur den alternativa spolkapseln när den justeras.
- Justera INTE läget för stjärnskruven (+) på den alternativa spolkapseln, det kan skada spolkapseln så att den inte går att använda.
- Använd inte kraft om det är svårt att vrida skruven med rakt spår (-). Spolkapseln kan skadas om du vrider skruven för mycket eller använder kraft när den vrids i endera riktningen. Spolkapseln kanske inte kan upprätthålla rätt spänning om den skadas.

# JUSTERA SKÄRMEN

## Det är svårt att se vad som står på skärmen

Följ den procedur som beskrivs nedan om det är svårt att läsa på skärmen när maskinen slås på.

- 1 Stäng av maskinen, håll fingret var som helst på skärmen och slå sedan på maskinen.

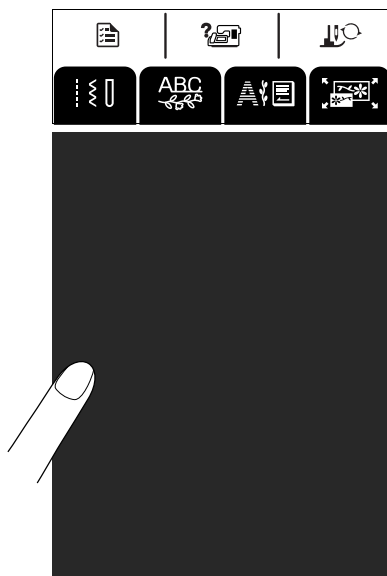

→ Skärmbilden BRIGHTNESS OF LCD (LCD-SKÄRMENS LJUSSTYRKA) visas.



### Anmärkning

Fortsätt att vidröra LCD-skärmen tills skärmbilden nedan visas.

- 2 Tryck på **-** eller **+** för att justera skärmens ljusstyrka.

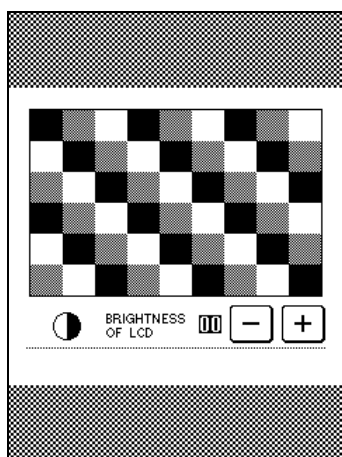

- 3 Stäng av maskinen, och slå sedan på den igen.

## Fel på pekskärmen

Om skärmen inte svarar som avsett när du trycker på en knapp (maskinen utför inte funktionen eller utför en annan funktion), ska du följa anvisningarna nedan för att justera skärmen.

- 1 Stäng av maskinen, håll fingret var som helst på skärmen och slå sedan på maskinen.

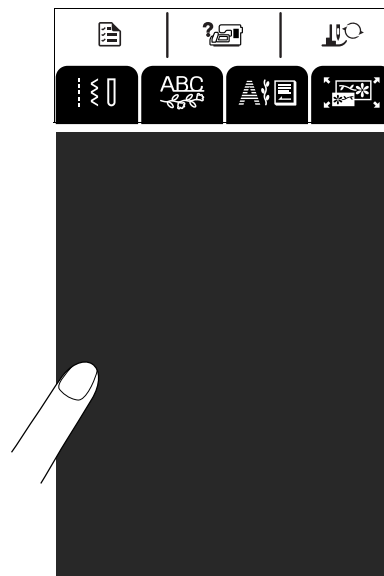

→ Skärmbilden BRIGHTNESS OF LCD (LCD-SKÄRMENS LJUSSTYRKA) visas.

- 2 Tryck på knappen för "höjning/sänkning av pressarfot"

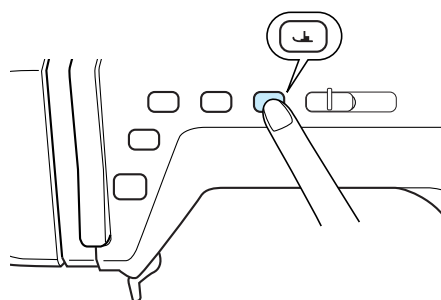

→ Skärmbilden för justering av pekskärmen visas.

### 3 Rör försiktigt vid mitten av varje × i ordning från 1 till 5 med den medföljande pekspennan.

\* Om summertonen hörs en gång efter att du har tryckt på 5 är åtgärden avslutad, och meddelandet "SUCCESS" ("LYCKAD") visas på skärmen. Om summertonen hörs två gånger, har ett fel uppstått. Upprepa i sådant fall stegen ovan.



#### Obs!

Använd endast den medföljande pekspennan för att röra vid skärmen. Använd inte en vass penna, skruvmejsel eller något annat hårt eller vasst föremål. Tryck inte för hårt på displayen, eftersom den då kan skadas.

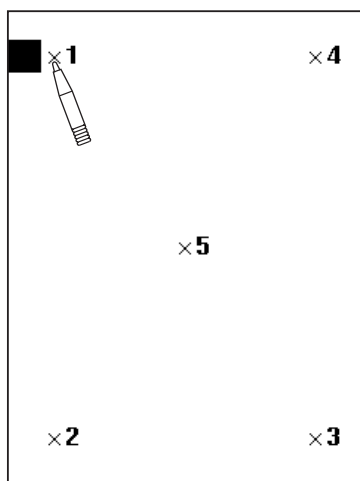

### 4 När du har utfört nödvändiga justeringar av pekskärmen, stäng av maskinen och slå sedan på den igen.



#### Obs!

Kontakta din auktoriserade återförsäljare om du slutför justeringarna av pekskärmen och skärmen fortfarande inte svarar, eller om du inte kan slutföra justeringarna.



∞

Bilaga



# FELSÖKNING

Om ett mindre problem uppstår med din symaskin, kan du prova följande lösningar. Kontakta din auktoriserade återförsäljare om de föreslagna lösningarna inte åtgärdar problemet.



## Anmärkning

Maskinen är utrustad med en enkel felsökningsfunktion som kan användas om mindre problem uppstår under sömnad.

Tryck på , och sedan på  för att visa en lista över problem. Tryck på knappen för aktuellt problem, och kontrollera sedan de orsaker som visas.

Problem	Orsak	Lösning	Sida
Övertråden går av	Maskinen är felaktigt trådd (trådrollen sitter fel, fel lock används, nålstångens trådledare tar inte upp tråden, o.s.v.).	Trä tråden igen på maskinen.	28
	Knut på tråden eller trasslig tråd.	Ta bort knuten eller trasslet.	–
	Tråden är för tjock för nålen i maskinen.	Kontrollera tabellen över tyg-/tråd- och nålkombinationer, och välj lämplig kombination.	36
	Övertråden är för hårt spänd.	Ställ in korrekt trådspänning.	43
	Tråden trasslar sig.	Använd en sax eller dylikt för att klippa bort den trassliga tråden och ta bort den från den del (t.ex. spolkapseln) som den fastnat i.	–
	Nålen är böjd eller slö.	Byt ut nålen mot en ny.	34
	Nålen är felaktigt monterad.	Ta loss nålen och fäst den igen.	34
	Repor runt hålet i stygnplåten.	Byt ut stygnplåten eller kontakta en auktoriserad återförsäljare.	–
	Repor runt hålet i pressarfoten.	Byt ut pressarfoten eller kontakta en auktoriserad återförsäljare.	–
Repor på hylsan (spolkapseln).	Byt ut hylsan (spolkapseln) eller kontakta en auktoriserad återförsäljare.	–	
Undertråden går av	Trådspolen har satts in på fel sätt.	Ta loss trådspolen och sätt in den på rätt sätt.	27
	Repor på trådspolen eller så roterar trådspolen fel.	Byt ut spolen.	–
	Tråden trasslar sig.	Använd en sax eller dylikt för att klippa bort den trassliga tråden och ta bort den från den del (t.ex. spolkapseln) som den fastnat i.	–
Överhoppade stygn	Maskinen är felaktigt trådd.	Kontrollera hur tråden träs på maskinen och trä tråden på rätt sätt.	28
	Tråden eller nålen passar inte för den typ av tyg som sys.	Kontrollera tabellen över tyg-/tråd- och nålkombinationer, och välj lämplig kombination.	36
	Nålen är böjd eller slö.	Byt ut nålen mot en ny.	34
	Nålen är felaktigt monterad.	Ta loss nålen och fäst den igen.	34
	Skadad nål.	Byt ut nålen.	34
	Damm eller ludd har samlats under stygnplåten.	Borsta bort det som fastnat.	176
Tyget rynkas	Över- eller undertråden är felaktigt trådd.	Kontrollera hur tråden träs på maskinen och trä tråden på rätt sätt.	27, 28
	Trådrollen sitter fel.	Ta loss trådrollen och sätt den korrekt.	28
	Tråden eller nålen passar inte för den typ av tyg som sys.	Kontrollera tabellen över tyg-/tråd- och nålkombinationer, och välj lämplig kombination.	36
	Nålen är böjd eller slö.	Byt ut nålen mot en ny.	34
	Stygnen är för långa för sömnad i tunna tyger.	Förkorta stygnlängden.	42
	Fel trådspänning.	Ställ in korrekt trådspänning.	43
	Fel pressarfot.	Fäst rätt pressarfot i maskinen.	191
Tjutande ljud vid sömnad	Damm eller ludd har fastnat i matarna.	Borsta bort det som fastnat.	176
	Bitar av tråd har fastnat i hylsan (spolkapseln).	Rengör hylsan (spolkapseln).	176
	Övertråden är felaktigt trådd.	Kontrollera hur tråden träs på maskinen och trä tråden på rätt sätt.	28
	Repor på hylsan (spolkapseln).	Byt ut hylsan (spolkapseln) eller kontakta en auktoriserad återförsäljare.	–

Problem	Orsak	Lösning	Sida
Kan inte trä nålen	Nålen är inte i rätt läge.	Tryck på knappen för "nållägesval" för att lyfta upp nålen.	11
	Kroken trär inte tråden genom nålsögat.	Tryck på knappen för "nållägesval" för att lyfta upp nålen.	11
	Nålen är felaktigt monterad.	Ta loss nålen och fäst den igen.	34
Fel trådspänning	Övertråden är felaktigt träd.	Kontrollera hur tråden träs på maskinen och trä tråden på rätt sätt.	28
	Trådspolen har satts in på fel sätt.	Trä tråden igen.	27
	Tråden eller nålen passar inte för den typ av tyg som sys.	Kontrollera tabellen över tyg-/tråd- och nålkombinationer, och välj lämplig kombination.	36
	Pressarfotshållaren har fästs på fel sätt.	Ta loss pressarfotshållaren och fäst den på nytt.	63
	Fel trådspänning.	Ställ in korrekt trådspänning.	43
Monogrammönstret sys felaktigt	Fel pressarfot.	Fäst rätt pressarfot i maskinen.	191
	Inställningarna för mönstret är fel.	Ställ in inställningarna rätt.	92
	Styvnadsmaterial användes inte på tunt eller elastiskt tyg.	Fäst styvnadsmaterial på tyget.	120
	Fel trådspänning.	Ställ in korrekt trådspänning.	43
Brodermönstret sys felaktigt	Tråden trasslar sig.	Använd en sax eller dylikt för att klippa bort den trassliga tråden och ta bort den från den del (t.ex. spolkapseln) som den fastnat i.	–
	Tyget är felaktigt fäst i broderramen (löst tyg o.s.v.).	Om tyget inte spänns i ramen kan sömnad av önskat mönster bli fel, eller så kan mönstret krympa. Fäst tyget på rätt sätt i ramen.	122
	Styvnadsmaterial användes inte.	Använd alltid styvnadsmaterial, speciellt vid brodering på elastiskt, tunt eller grovvävt tyg, eller när du broderar tyg som får mönstret att krympa. Kontakta en auktoriserad återförsäljare för korrekt styvnadsmaterial.	120
	Det fanns ett föremål i närheten av symaskinen, och vagnen eller broderramen stötte mot det under broderingen.	Om ramen stöter mot någonting under sömnaden blir mönstret misslyckat. Se till att det inte finns något hinder i närheten när du syr.	–
	Tyget utanför broderramens kanter hindrar broderarmens rörelser, så att broderbordet inte rör sig.	Fäst tyget i broderramen så att det överflödiga tyget inte hindrar broderarmens rörelser, och vrid mönstret i 180 grader.	122
	Tyget är så tungt att broderbordet inte kan röra sig fritt.	Placera en tjock bok eller dylikt under armen för att lyfta upp den tunga sidan en aning, och håll kvar på den höjden.	–
	Tyget hänger ned från bordet.	Om tyget hänger ned under brodering, kan inte broderbordet röra sig fritt. Placera tyget så att det inte hänger ned, eller håll i tyget för att hålla det på plats.	131
	Tyget ligger knöligt eller har fastnat i något.	Stanna maskinen och placera sedan tyget korrekt så att det varken knölar sig eller fastnar i något.	–
	Broderramen togs bort under sömnaden (t.ex. för att sätta in trådspolen på nytt). Pressarfoten stötte mot någonting eller rörde sig när broderramen sattes i eller togs bort eller så flyttades broderbordet.	Om pressarfoten stöter mot något eller om broderbordet flyttas under sömnad, misslyckas broderingen. Var noga med att inte ta bort eller fästa broderramen under brodering.	134
Nålen går av	Nålen är felaktigt monterad.	Ta loss nålen och fäst den igen.	34
	Nåklämsskruven är inte åtdragen.	Dra åt skruven på nåklämman.	35
	Nålen är böjd eller slö.	Byt ut nålen mot en ny.	34
	Tråden eller nålen passar inte för den typ av tyg som sys.	Kontrollera tabellen över tyg-/tråd- och nålkombinationer, och välj lämplig kombination.	36
	Fel pressarfot.	Fäst rätt pressarfot i maskinen.	191
	Övertråden är för hårt spänd.	Ställ in korrekt trådspänning.	43
	Du drog i tyget under sömnaden.	Dra inte i tyget när du syr.	–
	Trådrullen sitter fel.	Ta loss trådrullen och sätt den korrekt.	29
	Repor runt hålet i stygnplåten.	Byt ut stygnplåten eller kontakta en auktoriserad återförsäljare.	–
	Repor runt hålet (hålen) i pressarfoten.	Byt ut pressarfoten eller kontakta en auktoriserad återförsäljare.	–
	Repor på hylsan (spolkapseln).	Byt ut hylsan (spolkapseln) eller kontakta en auktoriserad återförsäljare.	–
	Skadad nål.	Byt ut nålen.	34



Problem	Orsak	Lösning	Sida
Tyget matas inte fram genom maskinen	Matarna är nedsänkta.	Använd matarlägesomkopplaren för att höja matarna.	81
	Styggen sitter för tätt.	Förläng stygnlängden.	42
	Fel pressarfot.	Fäst rätt pressarfot i maskinen.	191
	Nålen är böjd eller slö.	Byt ut nålen mot en ny.	34
	Tråden trasslar sig.	Använd en sax eller dylikt för att klippa bort den trassliga tråden och ta bort den från den del (t.ex. spolkapeln) som den fastnat i.	–
Maskinen fungerar inte	Inget mönster har valts.	Välj mönster.	48, 88, 114, 151
	Du tryckte inte på "start/stopp"-knappen.	Tryck på "start/stopp"-knappen.	38
	Du slog inte på huvudströmbrytaren.	Slå på strömmen.	16
	Du sänkte inte ned pressarfoten.	Sänk ned pressarfoten.	38
	Du tryckte på "start/stopp"-knappen samtidigt som fotpedalen var ansluten.	Ta loss fotpedalen, eller använd fotpedalen för att styra maskinen.	11, 39
	Du tryckte på fotpedalen för att börja brodera.	Ta loss fotpedalen och använd "start/stopp"-knappen för att styra maskinen.	11
Broderbordet fungerar inte	Inget mönster har valts.	Välj mönster.	48, 88, 114, 151
	Du slog inte på huvudströmbrytaren.	Slå på strömmen.	16
	Broderbordet sattes inte på rätt sätt i maskinen.	Ta loss broderbordet och anslut det på nytt.	112
	Du satte broderammen i maskinen innan du ställde in broderbordet i arbetsläget.	Utför processen i rätt ordning.	113
LCD-skärmen går inte att läsa	LCD-skärmens kontrast är inte korrekt justerad.	Ställ in kontrasten.	21, 178

## VAR FÖRSIKTIG

- Denna maskin är utrustad med en enhet för trådavkänning. Om "start/stopp"-knappen trycks in innan trädningen av övertråden är klar, fungerar inte maskinen ordentligt. Det kan också hända, beroende på vilket mönster som har valts, att maskinen matar tyget ojämnt om nålen är upphöjd. Detta beror på nålstångens frigöringsmekanism. Vid dessa tillfällen ger maskinen ifrån sig ett ljud som skiljer sig från det ljud som avges under normal sömnad. Detta är inte ett tecken på att något är fel.
- Om strömmen bryts medan du syr:  
Slå av strömmen och dra ur maskinens kontakt.  
Följ instruktionerna för att använda maskinen korrekt när du startar maskinen igen.

# FELMEDDELANDEN

Om du trycker på "start/stopp-knappen" eller knappen för "förstärkta stygn bakåt/framåt" innan maskinen är korrekt inställd, eller om en felaktig åtgärd utförs, stannar maskinen och meddelar felet via ett larm och ett felmeddelande. Om ett felmeddelande visas ska du lösa problemet med hjälp av anvisningarna i meddelandet.

(Meddelandet som visas kan stängas antingen genom att du trycker på **STÄNG** eller genom att du utför åtgärden på rätt sätt.)

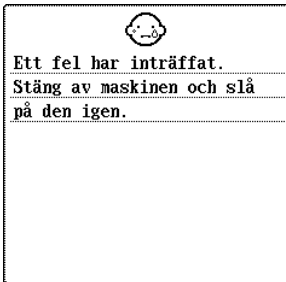

Detta meddelande visas om ett fel uppstår.



Detta meddelande visas när "start/stopp"-knappen trycks in när broderbordet inte är fastsatt.

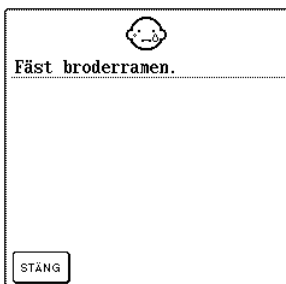

Detta meddelande visas när "start/stopp"-knappen trycks in i broderingsläge när broderramen inte är fastsatt.



Detta meddelande visas när det finns risk för att datan i det valda mönstret är korrupt.



Detta bekräftelsemeddelande visas när maskinen har slagits på och broderbordets vagn har flyttats till arbetsläget.



Detta meddelande visas när mönstret som väljs i broderingsläget är större än den lilla broderramens broderområde när den lilla broderramen är fastsatt på maskinen.



Detta meddelande visas när du har valt fler tecken än vad som får plats i den svängda teckenkonfigurationen.



Detta meddelande visas när mönstret som väljs i broderingsläget är större än broderområdet för broderramen av storleken mellan plus när en broderram av storleken liten, mellan eller mellan plus är fastsatt på maskinen.



8

Bilaga





Detta meddelande visas när mönstret som väljs i broderingsläget är större än den mellanstora broderramens broderområde när den lilla eller mellanstora broderramen är fastsatt på maskinen.



Detta meddelande visas när övertråden har gått av eller inte har trätts ordentligt, och "start/stopp"-knappen eller knappen för "förstärkta stygn bakåt/framåt" har tryckts in.

**! VAR FÖRSIKTIG**

- Var noga med att trä om maskinen. Om du trycker på "start/stopp"-knappen utan att trä om maskinen, kan trådspänningen bli fel eller nålen gå av och orsaka skador.

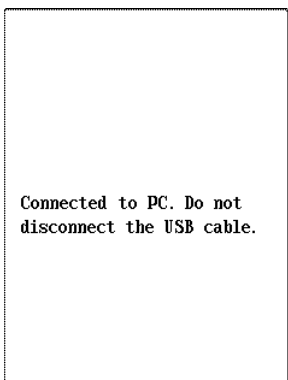

Detta meddelande visas när en USB-kabel används för att ladda ned information från datorn till maskinen.



Detta meddelande visas när de mönster som du redigerar tar upp för mycket minne eller om du redigerar för många mönster för minnet.



Detta meddelande visas när "start/stopp"-knappen trycks in medan ett mönster redigeras i broderiredigeringsläge.



Detta meddelande visas när du försöker använda nålträdarspaken när maskinen är inställd på sömnad med dubbelnål.

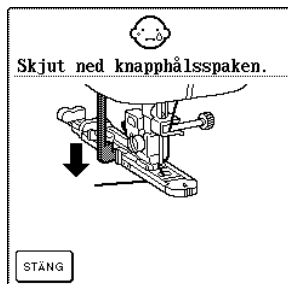

Detta meddelande visas när en knapphållsspaken har valts och "start/stopp"-knappen eller knappen för "förstärkta stygn bakåt/framåt" trycks in med knapphållsspaken i höjt läge.

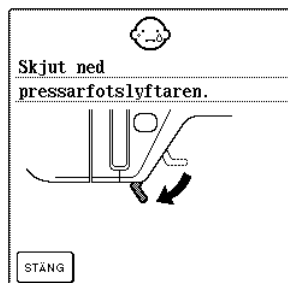

Detta meddelande visas när "start/stopp"-knappen, knappen för "förstärkta stygn bakåt/framåt", knappen för "trådkniv" eller knappen för "höjning/sänkning av pressarfot" trycks in medan pressarfotsspaken är höjd/nålen är sänkt.



Detta meddelande visas om du försöker kombinera fler än 70 mönster.



Detta meddelande visas när fler än 12 mönster har sparats på "Flyttbar disk".

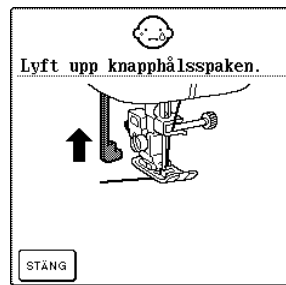

Detta meddelande visas när en annan söm än en knapphållssöm har valts och "start/stopp"-knappen eller knappen för "förstärkta stygn bakåt/framåt" trycks in med knapphållsfotspaken i sänkt läge.



Detta meddelande visas när minnet är fullt och sömmen eller mönstret inte kan sparas.



Detta meddelande visas när broderbordet försöker inta arbetsläge i broderingsläget när en broderren är fastsatt.



Detta meddelande visas när  trycks in medan pressarfoten är upphöjd.

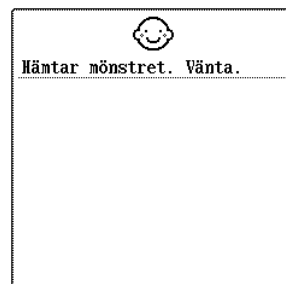

Detta meddelande visas när ett tidigare sparat mönster hämtas i broderiredigeringsläget.

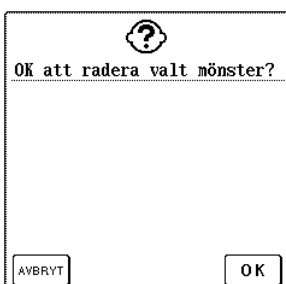

Detta meddelande visas när , ,  eller  trycks in efter att ett mönster har valts.

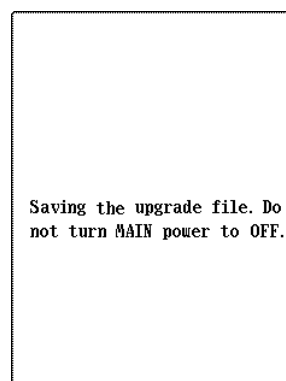

Detta meddelande visas när uppgraderingsfilen laddas ned till maskinen.



Detta meddelande visas när  trycks in när en nyttosöm har valts.

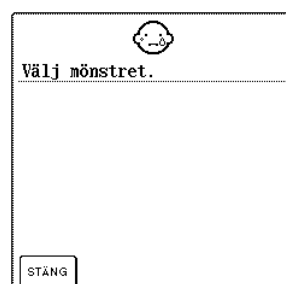

Detta meddelande visas när du trycker på "start/stopp"-knappen, knappen för "förstärkta stygn bakåt/framåt" eller  när inget mönster har valts.





Detta meddelande visas när undertråden håller på att ta slut.



Detta meddelande visas när du försöker hämta ett mönster som är avsett för en annan maskin.



Detta meddelande visas när du spolrar tråd på trådspolen och motorn låser sig för att tråden trasslar till sig eller liknande.



Detta meddelande visas när det kombinerade monogrammönstret i broderingsläget är för stort för broderammen. Du kan rotera mönstret 90 grader och fortsätta att kombinera tecken.



Detta meddelande visas när broderbordet intar arbetsläge.



Detta meddelande visas när det kombinerade monogrammönstret i broderingsläget är för stort för broderammen.



Detta meddelande visas när fotpedalen trycks ned medan broderbordet är fastsatt.



Detta meddelande visas som du trycker på  utan att ett broderkort har satts i.



Detta meddelande visas när maskinen slås på när nålen är sänkt och broderbordet är fastsatt.



Detta meddelande visas när "start/stopp"-knappen trycks in samtidigt som fotpedalen är ansluten.



Detta meddelande visas när motorn låser sig till följd av att tråden har trasslat till sig eller av andra anledningar som har med trådmatningen att göra.



Om data överförs till eller raderas från "Flyttbar disk" på den anslutna datorn under sömnad, stannar maskinen och detta meddelande visas. När USB-överföringen är avslutad trycker du på "start/stopp"-knappen för att fortsätta sy.



Detta meddelande visas när knappen för "förstärka stygn bakåt/framåt" trycks in när broderbordet är fastsatt.

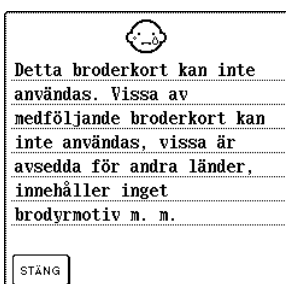

Detta meddelande visas när  trycks in när ett inkompatibelt broderkort har satts i.



Detta meddelande visas när maskinen inställd på sömnad med dubbelnål och ett mönster som inte kan sys med dubbelnålen har valts.



Meddelandet visas när du trycker på en knapp på skärmen samtidigt som nålen är nedsänkt.



Detta meddelande visas när du försöker hämta ett sparad mönster med ett antal stygn eller antal färger som överskrider angivna gränsvärden.

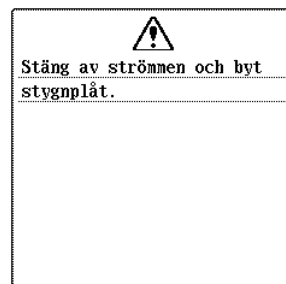

Detta meddelande visas när du försöker sy en annan söm än en söm för mittersta nålläget när stygnplåten med ett hål är installerad. Detta meddelande visas när stygnplåten tas av när maskinen är på eller när maskinen slås på i broderingsläget eller broderiredigeringsläget.

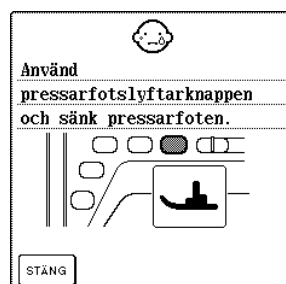

Detta meddelande visas när "start/stopp"-knappen, knappen för "förstärka stygn bakåt/framåt" eller knappen för "trådkniv" trycks in medan pressarfoten är höjd.



Detta meddelande visas när "start/stopp"-knappen trycks in när omkopplaren för hastighetsval är inställd på att kontrollera sicksackens stygnbredd.

## ■ Larm

Om en felaktig åtgärd utförs piper maskinen två eller fyra gånger.

## Anmärkning

Tryck på  för att slå på eller stänga av larmet. För information, se sida 21.



## SPECIFIKATIONER

	Post	Specifikation
Symaskin	Mått	51,1 cm (B) × 30,5 cm (H) × 25,8 cm (D) (ca 20-1/8 tum (B) × 12 tum (H) × 10-1/8 tum (D))
	Väskans mått	58,2 cm (B) × 31,9 cm (H) × 28,4 cm (D) (ca 22-7/8 tum (B) × 12-1/2 tum (H) × 11-1/8 tum (D))
	Vikt	11,2 kg (24,7 lb.) (med väska: 13,5 kg (29,8 lb.))
	Hastighet	70 toill1000 stygn per minut
	Nål	Symaskinsnålar för hemmabruk (HA × 130)
Broderbord	Mått	45,8 cm (B) × 13,1 cm (H) × 42,3 cm (D) (ca 18 tum (B) × 5-1/8 tum (H) × 16-3/4 tum (D))
	Maskinens mått med broderbordet fastsatt	72,4 cm (B) × 30,5 cm (H) × 42,3 cm (D) (ca 28-1/2 tum (B) × 12 tum (H) × 16-3/4 tum (D))
	Vikt	3,5 kg (7,7 lb.)

# UPPGRADE MASKINENS PROGRAMVARA

Du kan använda en dator för att ladda ned uppdateringar av symmaskinens programvara. När en programuppdatering finns på " <http://solutions.brother.com> " ska du hämta filerna genom att följa instruktionerna på webbplatsen och stegen nedan.



## Obs!

Det finns två uppdateringsfiler. Ladda ned båda filerna direkt efter varandra.



## Anmärkning

- När maskinens programvara uppdateras, raderas sparade kombinationer av teckensnittssömmar och dekorativa sömmar. Sparade brodermönster raderas dock inte.
- När programvaran uppdateras låter inte summertonen om du trycker på en av maskinens knappar.

### 1 Håll knappen för "höjning/sänkning av pressarfot" intryckt samtidigt som du slår på maskinen.

→ Följande skärmbild visas.

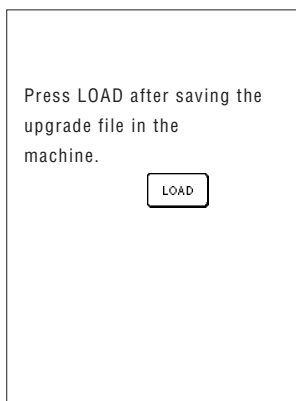

### 2 Anslut USB-kabelkontaktarna till motsvarande USB-portar på datorn och på maskinen.

→ Ikonen "Flyttbar disk" visas i "Den här datorn" på datorn.

### 3 Kopiera uppdateringsfilen till "Flyttbar disk".

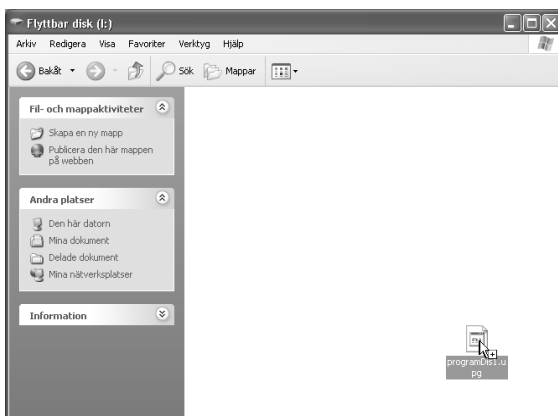

→ Meddelandet "Connected to PC. Do not disconnect the USB cable. (Ansluten till dator. Koppla inte bort USB-kabeln.)" visas.

### 4 När skärmbilden som visas i steg 1 visas igen, tryck på **LOAD**.

→ Meddelandet "Saving the upgrade file. Do not turn main power to OFF. (Sparar uppdateringsfilen. Slå inte AV strömmen.)" visas. Nedladdningen tar ca 3 minuter.

### 5 När följande skärmbild visas har den första uppdateringsfilen laddats ned.

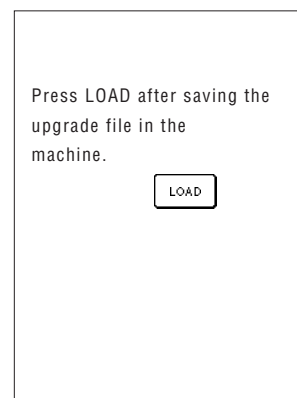

### 6 Kopiera den andra uppdateringsfilen till "Flyttbar disk".

### 7 När skärmbilden som visas i steg 1 visas igen, tryck på **LOAD**.

→ Meddelandet "Saving the upgrade file. Do not turn main power to OFF. (Sparar uppdateringsfilen. Slå inte AV strömmen.)" visas. Nedladdningen tar ca 3 minuter.



8

Bilaga

**8** När följande skärmbild visas är uppdateringen klar.

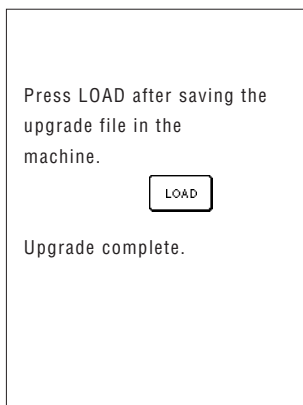

**Obs!**

Om ett fel uppstår visas ett felmeddelande.  
Om detta inträffar, stäng av maskinen och upprepa proceduren igen från steg **1**.

**9** Koppla bort USB-kabeln och slå av och sedan på maskinen igen.









































## TABELL ÖVER SÖMINSTÄLLNINGAR

















































































Var noga med att använda pressarfoten "J" tillsammans med dubbelnålen (se sida 31).









































Sömknapp	Sömnamn	Pressarfot	Användning	Stygnbredd [mm (tum)]		Stygnlängd [mm (tum)]		Dubbelnål
				Auto	Manuell	Auto	Manuell	
	Raksöm (vänster)		Allmän sömnad, rynkning, veckning m.m. Backstygn sys genom att trycka på knappen för "förstärkta stygn bakåt/framåt".	0,0 (0)	0,0 - 7,0 (0 - 1/4)	2,5 (3/32)	0,2 - 5,0 (1/64 - 3/16)	OK (J)
	Raksöm (vänster)		Allmän sömnad, rynkning, veckning m.m. Förstärkta stygn sys genom att trycka på knappen för "förstärkta stygn bakåt/framåt".	0,0 (0)	0,0 - 7,0 (0 - 1/4)	2,5 (3/32)	0,2 - 5,0 (1/64 - 3/16)	OK (J)
	Raksöm (mitten)		Allmän sömnad, rynkning, veckning m.m. Backstygn sys genom att trycka på knappen för "förstärkta stygn bakåt/framåt".	3,5 (1/8)	0,0 - 7,0 (0 - 1/4)	2,5 (3/32)	0,2 - 5,0 (1/64 - 3/16)	OK (J)
	Raksöm (mitten)		Allmän sömnad, rynkning, veckning m.m. Förstärkta stygn sys genom att trycka på knappen för "förstärkta stygn bakåt/framåt".	3,5 (1/8)	0,0 - 7,0 (0 - 1/4)	2,5 (3/32)	0,2 - 5,0 (1/64 - 3/16)	OK (J)
	Trestegs stretchraksöm		Allmän sömnad för förstärkning och dekorativ översöm	0,0 (0)	0,0 - 7,0 (0 - 1/4)	2,5 (3/32)	1,5 - 4,0 (1/16 - 3/16)	OK (J)
	Stjälsöm		Stoppning, sömmar och dekorativa applikationer	1,0 (1/16)	1,0 - 3,0 (1/16 - 1/8)	2,5 (3/32)	1,0 - 4,0 (1/16 - 3/16)	OK (J)
	Dekorativ söm		Dekorativa sömmar, översöm	0,0 (0)	0,0 - 7,0 (0 - 1/4)	2,5 (3/32)	1,0 - 4,0 (1/16 - 3/16)	OK (J)
	Träckling		Träckling	0,0 (0)	0,0 - 7,0 (0 - 1/4)	20,0 (3/4)	5,0 - 30,0 (3/16 - 1-3/16)	NEJ
	Sicksack (mitten)		För kastsöm, stoppning. Du syr backstygn genom att trycka på knappen för "förstärkta stygn bakåt/framåt".	3,5 (1/8)	0,0 - 7,0 (0 - 1/4)	1,4 (1/16)	0,0 - 4,0 (0 - 3/16)	OK (J)
	Sicksack (mitten)		För kastsöm, stoppning. Förstärkta stygn sys genom att trycka på knappen för "förstärkta stygn bakåt/framåt".	3,5 (1/8)	0,0 - 7,0 (0 - 1/4)	1,4 (1/16)	0,0 - 4,0 (0 - 3/16)	OK (J)
	Sicksack (höger)		Starta från höger nålläge, sicksack åt vänster.	3,5 (1/8)	2,5 - 5,0 (3/32 - 3/16)	1,4 (1/16)	0,3 - 4,0 (1/64 - 3/16)	OK (J)
	Sicksack (vänster)		Starta från vänster nålläge, sicksack åt höger.	3,5 (1/8)	2,5 - 5,0 (3/32 - 3/16)	1,4 (1/16)	0,3 - 4,0 (1/64 - 3/16)	OK (J)
	Tvåstegs elastisk sicksack		Kastsömmar (medeltjocka och elastiska tyger), tejp och elastiskt material	5,0 (3/16)	1,5 - 7,0 (1/16 - 1/4)	1,0 (1/16)	0,2 - 4,0 (1/64 - 1/16)	OK (J)
	Trestegs elastisk sicksack		Kastsömmar (medeltjocka, tjocka och elastiska tyger), tejp och elastiskt material	5,0 (3/16)	1,5 - 7,0 (1/16 - 1/4)	1,0 (1/16)	0,2 - 4,0 (1/64 - 1/16)	OK (J)
	Kastsöm		Stoppning av lätta och medeltjocka tyger	3,5 (1/8)	2,5 - 5,0 (3/32 - 3/16)	2,0 (1/16)	1,0 - 4,0 (1/16 - 3/16)	NEJ



Sömknapp	Sömnamn	Pressarfot	Användning	Stygnbredd [mm (tum)]		Stygnlängd [mm (tum)]		Dubbelnål
				Auto	Manuell	Auto	Manuell	
	<b>Kastsöm</b>		Stoppning av tjocka tyger	<b>5,0</b> <b>(3/16)</b>	2,5 - 5,0 (3/32 - 3/16)	<b>2,5</b> <b>(3/32)</b>	1,0 - 4,0 (1/16 - 3/16)	NEJ
	<b>Kastsöm</b>		Stoppning av medeltjocka och tjocka tyger samt tyger som fransas lätt eller dekorativa sömmar.	<b>5,0</b> <b>(3/16)</b>	3,5 - 5,0 (1/8 - 3/16)	<b>2,5</b> <b>(3/32)</b>	1,0 - 4,0 (1/16 - 3/16)	NEJ
	<b>Kastsöm</b>		Stoppning av elastiska tyger	<b>5,0</b> <b>(3/16)</b>	0,0 - 7,0 (0 - 9/32)	<b>2,5</b> <b>(3/32)</b>	0,5 - 4,0 (1/32 - 3/16)	OK ( J )
	<b>Kastsöm</b>		Stoppning av medeltjocka, elastiska tyger och tjocka tyger, dekorativa sömmar	<b>5,0</b> <b>(3/16)</b>	0,0 - 7,0 (0 - 9/32)	<b>2,5</b> <b>(3/32)</b>	0,5 - 4,0 (1/32 - 3/16)	OK ( J )
	<b>Kastsöm</b>		Stoppning av elastiska tyger eller dekorativa sömmar	<b>4,0</b> <b>(3/16)</b>	0,0 - 7,0 (0 - 1/4)	<b>4,0</b> <b>(3/16)</b>	1,0 - 4,0 (1/16 - 3/16)	OK ( J )
	<b>Kastsöm</b>		Elastisk söm	<b>5,0</b> <b>(3/16)</b>	0,0 - 7,0 (0 - 1/4)	<b>4,0</b> <b>(3/16)</b>	1,0 - 4,0 (1/16 - 3/16)	NEJ
	<b>Enkel rutersöm</b>		Stoppning och sammanfogning av elastiskt material	<b>6,0</b> <b>(15/64)</b>	1,0 - 7,0 (1/16 - 1/4)	<b>3,0</b> <b>(1/8)</b>	1,0 - 4,0 (1/16 - 3/16)	OK ( J )
	<b>Enkel rutersöm</b>		Stoppning av elastiska tyger	<b>6,0</b> <b>(15/64)</b>	1,0 - 7,0 (1/16 - 1/4)	<b>1,8</b> <b>(1/16)</b>	1,0 - 4,0 (1/16 - 3/16)	OK ( J )
	<b>Med tillskärning</b>		Raksöm under tillskärning	<b>0,0</b> <b>(0)</b>	0,0 - 2,5 (0 - 3/32)	<b>2,5</b> <b>(3/32)</b>	0,2 - 5,0 (1/64 - 3/16)	NEJ
	<b>Med tillskärning</b>		Sicksack under tillskärning	<b>3,5</b> <b>(1/8)</b>	3,5 - 5,0 (1/8 - 3/16)	<b>1,4</b> <b>(1/16)</b>	0,0 - 4,0 (0 - 3/16)	NEJ
	<b>Med tillskärning</b>		Kastsöm under tillskärning	<b>3,5</b> <b>(1/8)</b>	3,5 - 5,0 (1/8 - 3/16)	<b>2,0</b> <b>(1/16)</b>	1,0 - 4,0 (1/16 - 3/16)	NEJ
	<b>Med tillskärning</b>		Kastsöm under tillskärning	<b>5,0</b> <b>(3/16)</b>	3,5 - 5,0 (1/8 - 3/16)	<b>2,5</b> <b>(3/32)</b>	1,0 - 4,0 (1/16 - 3/16)	NEJ
	<b>Med tillskärning</b>		Kastsöm under tillskärning	<b>5,0</b> <b>(3/16)</b>	3,5 - 5,0 (1/8 - 3/16)	<b>2,5</b> <b>(3/32)</b>	1,0 - 4,0 (1/16 - 3/16)	NEJ
	<b>Lapptäckssöm (höger)</b>		Sammanfogning av lappar, lapptäcksarbeten 6,5 mm (ca 1/4 tum) höger sömsmån	<b>5,5</b> <b>(7/32)</b>	0,0 - 7,0 (0 - 1/4)	<b>2,0</b> <b>(1/16)</b>	0,2 - 5,0 (1/64 - 3/16)	NEJ
	<b>Lapptäckssöm (mitten)</b>		Sammanfogning av lappar, lapptäcksarbeten	—	—	<b>2,0</b> <b>(1/16)</b>	0,2 - 5,0 (1/64 - 3/16)	NEJ
	<b>Lapptäckssöm (vänster)</b>		Sammanfogning av lappar, lapptäcksarbeten 6,5 mm (ca 1/4 tum) vänster sömsmån	<b>1,5</b> <b>(1/16)</b>	0,0 - 7,0 (0 - 1/4)	<b>2,0</b> <b>(1/16)</b>	0,2 - 5,0 (1/64 - 3/16)	NEJ
	<b>Handsydd quiltning</b>		Quiltningsöm som ser ut som handsydd	<b>0,0</b> <b>(0)</b>	0,0 - 7,0 (0 - 1/4)	<b>2,5</b> <b>(3/32)</b>	1,0 - 4,0 (1/16 - 3/16)	NEJ
	<b>Sicksack applikationsbroderi</b>		Sicksack för quiltning och för sömnad på applikationsbroderier	<b>3,5</b> <b>(1/8)</b>	0,0 - 7,0 (0 - 1/4)	<b>1,4</b> <b>(1/16)</b>	0,0 - 4,0 (0 - 3/16)	NEJ
	<b>Applikationsbroderi</b>		Quiltning av osynliga applikationer eller bindsöm	<b>1,5</b> <b>(1/16)</b>	0,5 - 5,0 (1/64 - 3/16)	<b>1,8</b> <b>(1/16)</b>	1,0 - 4,0 (1/16 - 3/16)	NEJ
	<b>Lapptäcksarbeten</b>		Bakgrundsquiltning	<b>7,0</b> <b>(1/4)</b>	1,0 - 7,0 (1/16 - 1/4)	<b>1,6</b> <b>(1/16)</b>	1,0 - 4,0 (1/16 - 3/16)	NEJ

Sömknapp	Sömnamn	Pressarfot	Användning	Stygnbredd [mm (tum)]		Stygnlängd [mm (tum)]		Dubbelnål
				Auto	Manuell	Auto	Manuell	
	<b>Osynlig fållsöm</b>		Uppläggning av stickade tyger	<b>00</b>	3← - →3	<b>2,0 (1/16)</b>	1,0 - 3,5 (1/16 - 1/8)	NEJ
	<b>Osynlig fållsöm</b>		Uppläggning av elastiska tyger	<b>00</b>	3← - →3	<b>2,0 (1/16)</b>	1,0 - 3,5 (1/16 - 1/8)	NEJ
	<b>Filtsöm</b>		Dekorativ applikation med filtsöm	<b>3,5 (1/8)</b>	2,5 - 7,0 (3/32 - 1/4)	<b>2,5 (3/32)</b>	1,6 - 4,0 (1/16 - 3/16)	OK (J)
	<b>Snäcksöm</b>		Snäcksömsavslutning på tyg	<b>4,0 (3/16)</b>	0,0 - 7,0 (0 - 1/4)	<b>2,5 (3/32)</b>	0,2 - 4,0 (1/64 - 1/16)	OK (J)
	<b>Satinlangettsöm</b>		Dekorering av bluskragar, näsdukar	<b>5,0 (3/16)</b>	2,5 - 7,0 (3/32 - 1/4)	<b>0,5 (1/32)</b>	0,1 - 1,0 (1/64 - 1/16)	OK (J)
	<b>Langettsöm</b>		Dekorering av bluskragar, näsdukar	<b>7,0 (1/4)</b>	0,0 - 7,0 (0 - 1/4)	<b>1,4 (1/16)</b>	1,0 - 4,0 (1/16 - 3/16)	NEJ
	<b>Fogsöm för lapptäcksarbeten</b>		Lapptäcksarbeten, dekorativa sömmar	<b>4,0 (1/16)</b>	0,0 - 7,0 (0 - 1/4)	<b>1,2 (1/16)</b>	0,2 - 4,0 (1/64 - 1/16)	OK (J)
	<b>Dubbeloverlock för lapptäcksarbeten</b>		Lapptäcksarbeten, dekorativa sömmar	<b>5,0 (3/16)</b>	2,5 - 7,0 (3/32 - 1/4)	<b>2,5 (3/32)</b>	1,0 - 4,0 (1/16 - 3/16)	OK (J)
	<b>Osynlig söm</b>		Dekorativ söm, fastsättning av snoddar och osynlig söm	<b>5,0 (3/16)</b>	0,0 - 7,0 (0 - 1/4)	<b>1,2 (1/16)</b>	0,2 - 4,0 (1/64 - 1/16)	OK (J)
	<b>Smocksöm</b>		Smock, dekorativ söm	<b>5,0 (3/16)</b>	0,0 - 7,0 (0 - 1/4)	<b>1,6 (1/16)</b>	1,0 - 4,0 (1/16 - 3/16)	OK (J)
	<b>Kråksparkssöm</b>		Fagottsöm, dekorativa sömmar	<b>5,0 (3/16)</b>	0,0 - 7,0 (0 - 1/4)	<b>2,5 (3/32)</b>	1,0 - 4,0 (1/16 - 3/16)	OK (J)
	<b>Fagottsöm</b>		Fagottsöm, fogsöm och dekorativ söm	<b>5,0 (3/16)</b>	2,5 - 7,0 (3/32 - 1/4)	<b>2,5 (3/32)</b>	1,0 - 4,0 (1/16 - 3/16)	OK (J)
	<b>Fastsömnad av tejp</b>		Sömnad av tejp för sömmar i elastiska tyger	<b>4,0 (3/16)</b>	0,0 - 7,0 (0 - 1/4)	<b>1,0 (1/16)</b>	0,2 - 4,0 (1/61 - 3/16)	OK (J)
	<b>Myrgång</b>		Dekorativ söm	<b>4,0 (3/16)</b>	0,0 - 7,0 (0 - 1/4)	<b>3,0 (1/8)</b>	2,0 - 4,0 (1/16 - 3/16)	NEJ
	<b>Stapelsöm</b>		Dekorativa sömmar, översöm	<b>4,0 (3/16)</b>	0,0 - 7,0 (0 - 1/4)	<b>2,5 (3/32)</b>	1,0 - 4,0 (1/16 - 3/16)	OK (J)
	<b>Dekorativ söm</b>		Dekorativ söm	<b>5,5 (3/16)</b>	0,0 - 7,0 (0 - 1/4)	<b>1,6 (1/16)</b>	1,0 - 4,0 (1/16 - 3/16)	OK (J)
	<b>Serpentinsöm</b>		Dekorativ söm och sammanfogning av elastiskt tyg	<b>5,0 (3/16)</b>	1,5 - 7,0 (1/16 - 1/4)	<b>1,0 (1/16)</b>	0,2 - 4,0 (1/64 - 3/16)	OK (J)
	<b>Dekorativ söm</b>		Dekorativ söm och applikationsbroderi	<b>6,0 (15/64)</b>	1,0 - 7,0 (1/16 - 1/4)	<b>1,0 (1/16)</b>	0,2 - 4,0 (1/64 - 3/16)	OK (J)
	<b>Dekorativ punktsöm</b>		Dekorativ söm	<b>7,0 (1/4)</b>	1,0 - 7,0 (1/16 - 1/4)	<b>1,6 (1/16)</b>	1,0 - 4,0 (1/16 - 3/16)	NEJ

Sömknapp	Sömnamn	Pressarfot	Användning	Stygnbredd [mm (tum)]		Stygnlängd [mm (tum)]		Dubbelnål
				Auto	Manuell	Auto	Manuell	
	Fällsöm		Dekorativ fällsöm, tre förstärkta, raka stygn åt vänster	1,0 (1/16)	1,0 - 7,0 (1/16 - 1/4)	2,5 (3/32)	1,5 - 4,0 (1/16 - 3/16)	OK (J)
	Fällsöm		Dekorativ fällsöm, tre förstärkta, raka stygn i mitten	3,5 (1/8)	1,0 - 7,0 (1/16 - 1/4)	2,5 (3/32)	1,5 - 4,0 (1/16 - 3/16)	OK (J)
	Sicksack fällsöm		Dekorativ fällsöm, översöm	6,0 (15/64)	1,5 - 7,0 (1/16 - 1/4)	3,0 (1/8)	1,0 - 4,0 (1/16 - 3/16)	OK (J)
	Fällsöm		Dekorativ fällsöm, fastsättning av spets	3,5 (1/8)	1,5 - 7,0 (1/16 - 1/4)	2,5 (3/32)	1,6 - 4,0 (1/16 - 3/16)	NEJ
	Fällsöm		Dekorativ fällsöm	3,0 (1/8)	1,5 - 7,0 (1/16 - 1/4)	3,5 (1/8)	1,6 - 4,0 (1/16 - 3/16)	NEJ
	Fällsöm		Dekorativ blomstersöm	6,0 (15/64)	1,5 - 7,0 (1/16 - 1/4)	3,0 (1/8)	1,5 - 4,0 (1/16 - 3/16)	NEJ
	Fällsöm		Antiksöm, dekorativ fällsöm	5,0 (3/16)	1,5 - 7,0 (1/16 - 1/4)	3,5 (1/8)	1,6 - 4,0 (1/16 - 3/16)	NEJ
	Fällsöm		Antiksöm, dekorativ fällsöm	5,0 (3/16)	1,5 - 7,0 (1/16 - 1/4)	3,5 (1/8)	1,5 - 4,0 (1/16 - 3/16)	NEJ
	Fällsöm		Antiksöm, dekorativ fällsöm	5,0 (3/16)	1,5 - 7,0 (1/16 - 1/4)	3,5 (1/8)	1,6 - 4,0 (1/16 - 3/16)	OK (J)
	Fällsöm		Antiksöm, dekorativ fällsöm	5,0 (3/16)	1,5 - 7,0 (1/16 - 1/4)	4,0 (3/16)	1,5 - 4,0 (1/16 - 3/16)	OK (J)
	Fällsöm		Antiksöm, dekorativ fällsöm	4,0 (3/16)	1,5 - 7,0 (1/16 - 1/4)	2,5 (3/32)	1,5 - 4,0 (1/16 - 3/16)	OK (J)
	Våffelsöm		Antiksöm, dekorativ fällsöm	5,0 (3/64)	1,5 - 7,0 (1/16 - 1/4)	2,5 (3/32)	1,5 - 4,0 (1/16 - 3/16)	OK (J)
	Våffelsöm		Antiksöm, dekorativ fällsöm	6,0 (15/64)	1,5 - 7,0 (1/16 - 1/4)	3,5 (1/8)	1,5 - 4,0 (1/16 - 3/16)	OK (J)
	Fällsöm		Antiksöm, dekorativ fällsöm	6,0 (15/64)	1,5 - 7,0 (1/16 - 1/4)	1,6 (1/16)	1,0 - 4,0 (1/16 - 3/16)	OK (J)
	Fällsöm		Antiksöm, dekorativ fällsöm	6,0 (15/64)	1,5 - 7,0 (1/16 - 1/4)	3,0 (1/8)	1,5 - 4,0 (1/16 - 3/16)	NEJ
	Fällsöm		Antiksöm, dekorativ fällsöm	6,0 (15/64)	1,5 - 7,0 (1/16 - 1/4)	4,0 (3/16)	1,5 - 4,0 (1/16 - 3/16)	OK (J)
	Fällsöm		Antiksöm, dekorativ fällsöm	4,0 (3/16)	1,5 - 7,0 (1/16 - 1/4)	2,5 (3/32)	1,6 - 4,0 (1/16 - 3/16)	NEJ
	Fällsöm		Antiksöm, dekorativ fällsöm	5,0 (3/16)	1,5 - 7,0 (1/16 - 1/4)	2,0 (1/16)	1,5 - 4,0 (1/16 - 3/16)	OK (J)
	Fällsöm		Dekorativ fällsöm och fogsöm	6,0 (15/64)	1,5 - 7,0 (1/16 - 1/4)	2,0 (1/16)	1,5 - 4,0 (1/16 - 3/16)	OK (J)
	Fällsöm		Dekorativ fällsöm. Fagottsöm för att sy fast band	5,0 (3/16)	1,5 - 7,0 (1/16 - 1/4)	3,0 (1/8)	1,5 - 4,0 (1/16 - 3/16)	OK (J)

Sömknapp	Sömnamn	Pressarfot	Användning	Stygnbredd [mm (tum)]		Stygnlängd [mm (tum)]		Dubbelnål
				Auto	Manuell	Auto	Manuell	
	Fållsöm		Dekorativ fållsöm, smock	6,0 (15/64)	1,5 - 7,0 (1/16 - 1/4)	1,6 (1/16)	1,0 - 4,0 (1/16 - 3/16)	NEJ
	Fållsöm		Dekorativ fållsöm, smock	5,0 (3/16)	1,5 - 7,0 (1/16 - 1/4)	1,6 (1/16)	1,0 - 4,0 (1/16 - 3/16)	NEJ
	Smalt avrundat knapphål		Knapphål i tunna och medeltjocka tyger	5,0 (3/16)	3,0 - 5,0 (1/8 - 3/16)	0,4 (1/64)	0,2 - 1,0 (1/64 - 1/16)	NEJ
	Brett avrundat knapphål		Knapphål för extra stora knappar	5,5 (7/32)	3,5 - 5,5 (1/8 - 7/32)	0,4 (1/64)	0,2 - 1,0 (1/64 - 1/16)	NEJ
	Koniskt, avrundat knapphål		Koniska, förstärkta knapphål i midjan	5,0 (3/16)	3,0 - 5,0 (1/8 - 3/16)	0,4 (1/64)	0,2 - 1,0 (1/64 - 1/16)	NEJ
	Avrundat knapphål		Knapphål med vertikal träckling för tjocka tyger	5,0 (3/16)	3,0 - 5,0 (1/8 - 3/16)	0,4 (1/64)	0,2 - 1,0 (1/64 - 1/16)	NEJ
	Knapphål med dubbelavrundning		Knapphål i tunna, medeltjocka och tjocka tyger	5,0 (3/16)	3,0 - 5,0 (1/8 - 3/16)	0,4 (1/64)	0,2 - 1,0 (1/64 - 1/16)	NEJ
	Smalt fyrkantigt knapphål		Knapphål för tunna och medeltjocka tyger	5,0 (3/16)	3,0 - 5,0 (1/8 - 3/16)	0,4 (1/64)	0,2 - 1,0 (1/64 - 1/16)	NEJ
	Elastiskt knapphål		Knapphål i elastiska tyger eller stickat material	6,0 (15/64)	3,0 - 6,0 (1/8 - 15/64)	1,0 (1/16)	0,5 - 2,0 (1/32 - 1/16)	NEJ
	Antikt knapphål		Knapphål i antika och elastiska tyger	6,0 (15/64)	3,0 - 6,0 (1/8 - 15/64)	1,5 (1/16)	1,0 - 3,0 (1/16 - 1/8)	NEJ
	Kantat knapphål		Första steget vid sömnad av kantade knapphål	5,0 (3/16)	0,0 - 6,0 (0 - 15/64)	2,0 (1/16)	0,2 - 4,0 (1/64 - 3/16)	NEJ
	Knapphål med runt hål		Knapphål för stora, plana knappar i tunga eller tjocka tyger	7,0 (1/4)	3,0 - 7,0 (1/8 - 1/4)	0,5 (1/32)	0,3 - 1,0 (1/64 - 1/16)	NEJ
	Koniskt knapphål med runt hål		Knapphål för stora, plana knappar i mellantjocka till tjocka tyger	7,0 (1/4)	3,0 - 7,0 (1/8 - 1/4)	0,5 (1/32)	0,3 - 1,0 (1/64 - 1/16)	NEJ
	Knapphål med runt hål		Förstärkta knapphål med vertikal träckling i tunga eller tjocka tyger	7,0 (1/4)	3,0 - 7,0 (1/8 - 1/4)	0,5 (1/32)	0,3 - 1,0 (1/64 - 1/16)	NEJ
	Stoppning		Stoppning av medeltjocka tyger	7,0 (1/4)	2,5 - 7,0 (3/32 - 1/4)	2,0 (1/16)	0,4 - 2,5 (1/64 - 1/16)	NEJ
	Stoppning		Stoppning av tjocka tyger	7,0 (1/4)	2,5 - 7,0 (3/32 - 1/4)	2,0 (1/16)	0,4 - 2,5 (1/64 - 1/16)	NEJ
	Träckling		Stoppning vid ficköppning m.m.	2,0 (1/16)	1,0 - 3,0 (1/16 - 1/8)	0,4 (1/64)	0,3 - 1,0 (1/64 - 1/16)	NEJ
	Sömnad av knappar		Sömnad av knappar	3,5 (1/8)	2,5 - 4,5 (3/32 - 3/16)	—	—	NEJ
	Öglor		Sömnad av öglor, hål i bälten o.s.v.	7,0 (1/4)	7,0 6,0 5,0 (1/4 15/64 3/16)	7,0 (1/4)	7,0 6,0 5,0 (1/4 15/64 3/16)	NEJ
	Diagonalt uppåt mot vänster (raksöm)		Sömnad av applikationsbroderi på rörformade delar och sneda hörn	—	—	—	—	NEJ

Sömknapp	Sömnamn	Pressarfot	Användning	Stygnbredd [mm (tum)]		Stygnlängd [mm (tum)]		Dubbelnål
				Auto	Manuell	Auto	Manuell	
	<b>Bakåt (raksöm)</b>		Sömnad av applikationsbroderi på rörformade delar och sneda hörn	—	—	—	—	NEJ
	<b>Diagonalt uppåt mot höger (raksöm)</b>		Sömnad av applikationsbroderi på rörformade delar och sneda hörn	—	—	—	—	NEJ
	<b>Åt sidan mot vänster (raksöm)</b>		Sömnad av applikationsbroderi på rörformade delar	—	—	—	—	NEJ
	<b>Åt sidan mot höger (raksöm)</b>		Sömnad av applikationsbroderi på rörformade delar	—	—	—	—	NEJ
	<b>Diagonalt nedåt mot vänster (raksöm)</b>		Sömnad av applikationsbroderi på rörformade delar och sneda hörn	—	—	—	—	NEJ
	<b>Framåt (raksöm)</b>		Sömnad av applikationsbroderi på rörformade delar och sneda hörn	—	—	—	—	NEJ
	<b>Diagonalt nedåt åt höger (raksöm)</b>		Sömnad av applikationsbroderi på rörformade delar och sneda hörn	—	—	—	—	NEJ
	<b>Åt sidan mot vänster (sicksack)</b>		Sömnad av applikationsbroderi på rörformade delar	—	—	—	—	NEJ
	<b>Åt sidan mot höger (sicksack)</b>		Sömnad av applikationsbroderi på rörformade delar	—	—	—	—	NEJ
	<b>Framåt (sicksack)</b>		Sömnad av applikationsbroderi på rörformade delar och sneda hörn	—	—	—	—	NEJ
	<b>Bakåt (sicksack)</b>		Sömnad av applikationsbroderi på rörformade delar och sneda hörn	—	—	—	—	NEJ

# INDEX

## Symbols

“crazy quilt” ..... 57

## A

alternativ ..... 14  
 ändra slut-knappen ..... 158  
 antika sömmar ..... 72  
 applikationer ..... 56, 63, 67, 146, 147  
 arbetsbord med tillbehörsfack ..... 9, 11, 112  
 automatiska förstärkta stygn/backstygn ..... 43

## B

backstygn ..... 40, 43, 51  
 bildknapp ..... 130, 168  
 blomstersöm ..... 72  
 bokstavssömmar  
 monogram/dekorativa sömmar ..... 89  
 broderark ..... 122  
 broderbord ..... 112  
 vagn ..... 10, 112  
 broderfot "U" ..... 11, 111, 112  
 broderfotshöjd ..... 120  
 broderi  
 automatisk trådavklippning ..... 137  
 band ..... 123  
 börja om från början ..... 136  
 hastighet ..... 138  
 knappfunktioner ..... 119  
 små tygbitar ..... 123  
 trådfärgsdisplay ..... 138  
 välja mönster ..... 114  
 hörn ..... 123  
 broderingshastighet ..... 20  
 broderkort ..... 14, 118  
 broderkortsfack ..... 9, 118  
 brodermönster  
 applikationer från rammönster ..... 146, 147  
 hämta ..... 143, 144  
 kombinera ..... 159  
 kontrollera broderingsläget ..... 129  
 radera ..... 156  
 redigera ..... 154  
 skärmbilder för mönsterval ..... 114  
 sömnad ..... 131  
 spara ..... 141  
 välja ..... 114, 151  
 broderarram  
 använda broderarket ..... 122  
 fästa ..... 122  
 sätta fast/ta av ..... 124  
 typ ..... 121  
 broderarramsdisplay ..... 125

## D

driftsknappar ..... 9, 11

## E

elastisk sicksack ..... 57

## F

fagottsöm ..... 70  
 fällsömmar ..... 54  
 färgkontrollknapp ..... 132  
 fästa sömmar ..... 40

fastsömnad av elastisk tejp ..... 57, 71  
 felmeddelanden ..... 183  
 flerfärgsknapp ..... 128, 158  
 förlängningsknapp ..... 95  
 förspolade trådspolar ..... 131  
 förstärkta stygn ..... 40, 43  
 Fotpedal ..... 39

## G

gångfot ..... 63

## H

hämta  
 brodermönster ..... 143, 144  
 dator ..... 107, 173  
 från datorn ..... 144  
 från maskinen ..... 143  
 monogram/dekorativa sömmar ..... 106, 173  
 handhjul ..... 9  
 handtag ..... 9  
 hård väska ..... 13  
 huvudströmbrytare ..... 9, 16

## I

införingsknapp ..... 170  
 insnitt ..... 53  
 inställningar  
 automatisk trådavklippning ..... 44, 137  
 automatiska förstärkta stygn/backstygn ..... 43  
 LCD-skärmens densitet ..... 21, 178  
 sicksackbredd ..... 42  
 stygnlängd ..... 42  
 trådspänning ..... 43, 136

## K

kastsömmar ..... 56, 57, 58  
 knapp för automatisk trådavklippning ..... 44  
 knapp för blockförflyttning ..... 169  
 knapp för enstaka söm/upppepad sömnad ..... 96  
 knapp för enstegs-/trestegssöm ..... 167  
 knapp för höjning/sänkning av pressarfot ..... 11, 124  
 knapp för horisontell spegelvändning ..... 95, 127  
 knapp för maskindrift ..... 22  
 knapp för maskininställning ..... 20, 139  
 knapp för maskininställningar ..... 138  
 knapp för mellanrum ..... 157  
 knapp för mönsterval ..... 156  
 knapp för nålförflyttning ..... 135  
 knapp för nållägesval ..... 11  
 knapp för nållägesval (enkel/dubbel) ..... 31, 32  
 knapp för pressarfot/nålbyte ..... 31, 33, 34, 111  
 knapp för punktradering ..... 167  
 Knapp för rutnätsriktning ..... 167  
 knapp för sömnadsval ..... 50  
 knapp för spegelvändning ..... 49  
 knapp för trådkniv ..... 11, 39, 44  
 knapp för trådtäthet ..... 128, 136, 137  
 knapp för vertikal spegelvändning ..... 95  
 knappen förstärka stygn bakåt/framåt ..... 11, 40  
 knappfunktioner  
 brodering ..... 119  
 monogram/dekorativa sömmar ..... 94  
 nyttosömmar ..... 18  
 knapphålsfotspak ..... 10, 75, 79  
 knapphålsöm ..... 74  
 knästyrd pressarfotslyftare ..... 9, 40

- kombinera  
monogram/dekorativa sömmar ..... 97  
redigera broderier ..... 159  
kontrollfönster för trådens uppfångarmekanism ..... 9, 29, 30
- L**
- langettsöm ..... 68  
lapptäcksarbete ..... 57  
larm ..... 187  
LCD-skärm ..... 9, 17  
lock ..... 9  
lock till undertrådsfacket ..... 10, 27  
lufthål ..... 9
- M**
- matare ..... 10, 65, 81  
matarlägesomkopplare ..... 9, 65, 81  
minne  
broderi ..... 140  
monogram/dekorativa sömmar ..... 103, 105  
nytt ..... 49  
monogram/dekorativa sömmar  
hämta ..... 106, 107, 173  
justera ..... 92  
knappfunktioner ..... 94  
kombinera ..... 97  
redigera ..... 94  
skärmbilder för sömval ..... 88  
sömnad ..... 91  
spara ..... 103, 105, 172  
välja ..... 88  
mönsterförklaringsknapp ..... 23  
monteringshål för knästyrd pressarfotslyftare ..... 9  
MY CUSTOM STITCH (MIN EGEN SÖM)  
ange data ..... 166  
knappfunktioner ..... 166  
skapa ..... 164
- N**
- nål  
ändra läget ..... 52  
byta ..... 34  
dubbelnål ..... 31  
inställningar ..... 17  
tyg/tråd/nålkombinationer ..... 36  
nåklämsskruv ..... 10  
nålläge ..... 52  
nålstängens trådledare ..... 10, 29, 31  
nåltrådspak ..... 9, 30  
nyttosömmar ..... 23, 50  
knapp för sömnadsval ..... 50  
knappfunktioner ..... 18  
skärmbilder för sömval ..... 48  
sömnad ..... 38  
spara ..... 49  
välja en söm ..... 49
- O**
- öglor ..... 82  
omkopplare för hastighetsval ..... 9, 11, 38  
ordningsknapp ..... 157  
osynlig fällsöm ..... 66  
översöm ..... 69  
övertråd ..... 28  
dubbelnål ..... 31  
övre kåpan ..... 9
- P**
- pekpenne ..... 13, 179  
hållare ..... 9
- pilknappar ..... 126, 155, 161, 167  
pinne ..... 9  
pinne för extra trådrulle ..... 9, 24, 31  
pressarfot ..... 10  
byta ..... 33  
pressarfotskod ..... 17, 119  
pressarfotshållare ..... 10, 33  
pressarfotsspak ..... 9, 41  
provknapp ..... 129
- Q**
- quiltning ..... 62  
friarmsläge ..... 65
- R**
- raderingsknapp ..... 156  
raksöm ..... 51  
redigera  
broderi ..... 125  
monogram/dekorativa sömmar ..... 94  
MY CUSTOM STITCH (MIN EGEN SÖM) ..... 166  
redigera broderier ..... 154  
redigera broderier  
funktionsbeskrivningar ..... 150  
kombinera ..... 159, 162  
rengöra ..... 176  
roteringsknapp ..... 126, 155
- S**
- sammanfogning ..... 62  
satinsöm ..... 64  
sicksack ..... 56  
stygnbredd ..... 42  
skärm  
justera ..... 178  
låsa ..... 45  
skärmbild för mönsterval ..... 151  
smocksöm ..... 69  
snäcksöm ..... 68  
sömnad av blyxtlås ..... 84  
sömnad av knappar ..... 81  
sömnad för olika riktningar ..... 83  
spara  
brodermönster ..... 141  
dator ..... 105, 142, 172  
maskinminne ..... 103, 141  
monogram/dekorativa sömmar ..... 103  
nyttosömmar ..... 49  
specifikationer ..... 188  
spole ..... 24, 27  
spolhållare ..... 25  
språk ..... 21  
ställ in-knapp ..... 167  
start/stopp-knapp ..... 11, 38  
stegsömmar ..... 101  
stoppning ..... 78  
storleksknapp ..... 95, 127, 156  
strömladd ..... 16  
stygnbredd ..... 42  
stygnlängd ..... 42  
stygnplåt ..... 10  
stygnplåtsslucka ..... 10, 176  
stygnplåtsslucka för brodering ..... 131  
styngtäthet ..... 96, 128  
styvnadsmaterial ..... 120
- T**
- tillbehör ..... 11  
tillskärare ..... 60  
träckelstygn ..... 79  
träckling ..... 53

tråd	
tyg/tråd/nålkombinationer .....	36
trådfärgsdisplay .....	138
trådkniv .....	9, 30
trådledare .....	9, 25, 26, 31
trådledare för spolning av tråd på trådspole .....	9, 25, 26
trådledarplåt .....	9, 26, 29
trådnät .....	13
trådspänning .....	43, 136
trådspänningskiva .....	25, 26
trådspolarsäte .....	9
tyger	
sömnad av knapphål i elastiskt tyg .....	77
sy i tjockt tyg .....	41
sy i tunt tyg .....	41
tyg/tråd/nålkombinationer .....	36

## U

underhåll .....	176
undertråd	
byta .....	134
dra upp .....	27
sätta i .....	27
spolning .....	24
uppgradera .....	189
USB-port .....	144
för dator .....	105, 172
USB-uttag .....	9
utdragssöm .....	72, 73
uttag för fotpedal .....	9

## V

vagn .....	10
veckning .....	55



