

brother[®]

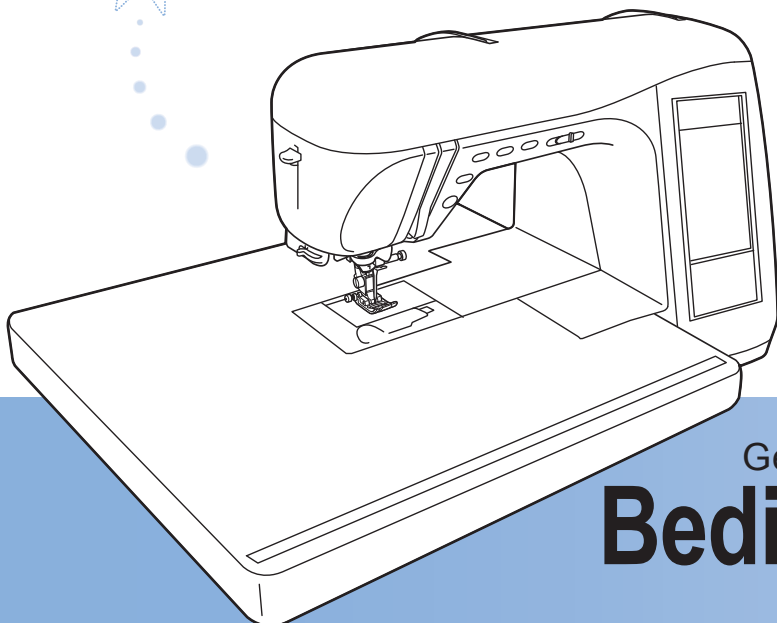

Vorbereidingen

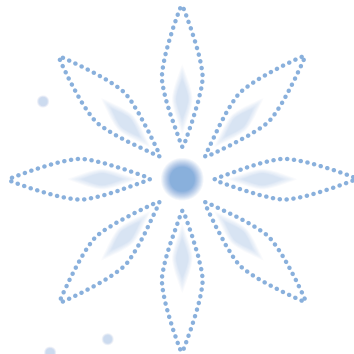

*Grondbeginselen
van naaien*



Naaisteken



*Lettersteken en
decoratieve steken*



*MY CUSTOM
STITCH*



Bijlage



Gecomputeriseerde naaimachine

Bedieningshandleiding

Ga naar <http://solutions.brother.com> voor productondersteuning en antwoorden op veelgestelde vragen (FAQs).

BELANGRIJKE VEILIGHEIDSINSTRUCTIES

Wanneer u deze machine gebruikt moet u de volgende elementaire veiligheidsmaatregelen nemen:
Lees alle instructies voor gebruik.

GEVAAR - Verminder de kans op elektrische schok:

1. Laat de machine nooit onbeheerd achter met de stekker in het stopcontact. Haal de stekker uit het wandstopcontact direct na gebruik en voordat u de machine reinigt.

WAARSCHUWING - Verklein de kans op brandwonden, brand, elektrische schok of letsel:

1. Zorg dat deze machine niet wordt gebruikt als speelgoed. Let goed op wanneer kinderen in de buurt zijn terwijl u de machine gebruikt.
2. Gebruik deze machine alleen voor de bestemde doeleinden, zoals beschreven in deze handleiding. Gebruik alleen door de fabrikant aanbevolen accessoires zoals beschreven in deze handleiding.
3. Gebruik de machine beslist niet als een snoer of stekker beschadigd is, als de machine niet goed werkt, als de machine is gevallen, beschadigd of in water terecht is gekomen. Breng de machine naar de dichtstbijzijnde erkende dealer of een servicecentrum voor onderzoek, reparatie, elektrische of mechanische aanpassingen.
4. Gebruik de machine niet met geblokkeerde ventilatieopeningen. Houd de ventilatiegaten van de machine en het voetpedaal vrij van stof, plusjes en stukken stof.
5. Steek nooit een voorwerp in een opening. Zorg dat er niets in de openingen valt.
6. Gebruik de machine niet buiten.
7. Gebruik de machine niet wanneer spuitbussen worden gebruikt of zuurstof wordt toegediend.
8. Zet eerst de hoofdschakelaar op "O" wanneer u de stekker uit het stopcontact wilt halen.
9. Trek niet aan het snoer. Pak de stekker vast, niet het snoer.
10. Blijft met uw vingers uit de buurt van alle bewegende onderdelen. Let vooral op bij de naald.
11. Gebruik altijd de juiste steekplaat. Door een onjuiste steekplaat kan de naald breken.
12. Gebruik geen verbogen naalden.
13. Trek of duw de stof niet tijdens het naaien. Dan verbuigt of breekt de naald misschien.
14. Zet de hoofdschakelaar op "O" wanneer u in de buurt van de naald iets wilt aanpassen, zoals de naald inrijgen, de naald verwisselen, de spoel inrijgen, de persvoet verwisselen, e.d.
15. Haal altijd de stekker uit het stopcontact wanneer u ander onderhoud verricht volgens de gebruiksaanwijzing.
16. Deze naaimachine is niet bedoeld om zonder toezicht door jonge kinderen of minder validen te worden gebruikt.
17. Houd jonge kinderen onder toezicht en zorg dat ze niet met de machine kunnen spelen.
18. Als de led-unit (light-emitting diode) beschadigd is, moet deze worden vervangen door een erkende dealer.

BEWAAR DEZE INSTRUCTIES

Deze machine is bedoeld voor huishoudelijk gebruik.

Dit apparaat mag alleen worden gebruikt door mensen (of kinderen) met een lichamelijke, zintuiglijke of geestelijke beperking, gebrek aan ervaring of kennis, als er toezicht is of als ze aanwijzingen hebben gekregen van degene die verantwoordelijk is voor hun veiligheid. Houd kinderen onder toezicht en zorg dat ze niet met de machine kunnen spelen.

ALLEEN VOOR GEBRUIKERS IN GROOT-BRITTANNIË, IERLAND, MALTA EN CYPRUS

BELANGRIJK

- Voor vervanging van de stekkerzekering gebruikt u een zekering goedgekeurd door ASTA tot BS 1362, dat wil zeggen, met het symbool  , van de sterkte die is aangegeven op de stekker.
- Plaats altijd het zekeringdeksel terug. Gebruik nooit een stekker zonder zekeringdeksel.
- Als het beschikbare stopcontact niet geschikt is voor de stekker die wordt geleverd bij deze apparatuur, neem dan contact op met uw erkende dealer om het juiste snoer te verkrijgen.

GEFELICITEERD MET UW KEUZE VAN ONZE MACHINE

Uw machine is een zeer geavanceerde, computergestuurde huishoudnaaimachine. Om alle functies van de machine zo veel mogelijk te kunnen benutten raden wij u aan deze gebruiksaanwijzing aandachtig door te lezen.

LEES DEZE GEBRUIKSAANWIJZING VOORDAT U DE MACHINE IN GEBRUIK NEEMT

Voor een veilig gebruik

1. Houd de naald tijdens het naaien in de gaten. Raak de schijf, draadophaalhendel, naald of andere bewegende delen niet aan.
2. Vergeet niet de schakelaar uit te zetten en de stekker uit het stopcontact te halen wanneer:
 - U stopt met naaien.
 - U de naald of andere onderdelen vervangt, verwisselt of verwijdert.
 - Er tijdens het gebruik een stroomstoring plaatsvindt.
 - Er onderhoud aan de machine moet worden verricht.
 - U de machine onbeheerd achterlaat.
3. Plaats geen voorwerpen op het voetpedaal.
4. Sluit de machine rechtstreeks op een wandstopcontact aan. Gebruik geen verlengsnoeren.
5. Plaats deze machine niet in de buurt van een verwarming of andere hete apparaten, en sowieso niet op plekken met extreem hoge of lage temperaturen, hoge luchtvochtigheid of veel stof. Dit zou kunnen leiden tot storingen aan de machine.
6. Gebruik deze machine beslist niet als een snoer of stekker beschadigd is, als de machine niet goed werkt, als de machine is gevallen of beschadigd, of als er water op terecht is gekomen. Breng de machine naar de dichtstbijzijnde erkende dealer of een servicecentrum voor onderzoek, reparatie, elektrische of mechanische aanpassingen.

Voor een langere levensduur

1. Zet de machine niet weg op een plaats met direct zonlicht of een hoge vochtigheidsgraad. Gebruik of plaats de machine niet vlakbij de verwarming, een strijkijzer, halogeenlamp of andere warme voorwerpen.
2. Maak voor het reinigen van de behuizing alleen gebruik van neutrale zeep of reinigingsmiddelen. Benzene, thinner en schuurmiddelen kunnen de machine beschadigen en mogen nooit worden gebruikt.
3. Laat de machine niet vallen en sla niet tegen de machine.
4. Raadpleeg de gebruiksaanwijzing altijd als u delen, de persvoet, de naald of andere onderdelen vervangt of installeert om te zorgen dat dit juist gebeurt.
5. Gebruik alleen de interfacekabel (USB-kabel) die bij de machine is inbegrepen.

Voor reparatie of bijstelling

Indien de machine een defect vertoont of moet worden bijgesteld, kijk dan eerst aan de hand van het overzicht voor probleemoplossing achterin deze gebruiksaanwijzing of u de machine zelf kunt controleren of bijstellen. Als u het probleem daarmee niet kunt oplossen, overleg dan met uw plaatselijke erkende Brother-dealer.

Meer informatie over onze producten en updates vindt u op onze website www.brother.com.

De inhoud van deze handleiding en de specificaties van dit product kunnen zonder kennisgeving worden gewijzigd.

HOE U DEZE GEBRUIKSAANWIJZING MOET LEZEN

In hoofdstuk 1 en 2 worden voor degenen die deze machine voor het eerst gebruiken de beginhandelingen en standaardnaaiwerkzaamheden beschreven.

Naaisteken naaien

In hoofdstuk 3 leert u hoe u een steek selecteert en de diverse steken gebruikt.



Letters en patronen naaien

In hoofdstuk 4 leert u standaardwerkzaamheden, van het selecteren van patronen tot naaien. En verder handelingen zoals het combineren en wijzigen van patronen (draaien, vergroten, verkleinen) en het opslaan van gecombineerde patronen.



- Onderdelen die betrekking hebben op bewerkingen in de procedures zijn blauw gemarkeerd. Voer de bewerkingen uit terwijl u de schermen in de procedures vergelijkt met de schermen die op de machine worden weergegeven.
- Als u bij het gebruik van de machine vragen hebt over een functie, of u meer wilt weten over een specifieke functie, zoek dan in de trefwoordenlijst (p.159) of de inhoudsopgave in welk gedeelte van de handleiding u hierover meer kunt vinden.

INHOUDSOPGAVE

MACHINEONDERDELEN EN HUN FUNCTIE	9	Afwerksteken naaien	82
Machine	9	Smockwerk	82
Naald en persvoetgedeelte	10	Fagotsteken	83
Bedieningstoetsen	11	Band of elastiek bevestigen	84
Bijgeleverde accessoires	11	Erfstuksteken	85
Opties	14	Knoopsgatsteken	87
Hoofdstuk 1 Voorbereidingen	15	Trenssteken	92
DE MACHINE AAN- EN UITZETTEN	16	Knopen aanzetten	94
LCD-SCHERM	17	Oogjes	95
Gebruik van de instellingstoets	20	Steken in verschillende richtingen naaien (rechte steek en zigzagsteek)	96
Gebruik van de gebruiksaanwijzingstoets	21	Rits inzetten	97
Gebruik van de patroonbeschrijvingstoets	22		
ONDER/BOVENDRAAD INRIJGEN	23	Hoofdstuk 4 Lettersteken en decoratieve steken	101
Spoel opwinden	23	STEEKPATRONEN KIEZEN	102
Spoel aanbrengen	26	Het selecteren van decoratieve steekpatronen/ decoratieve 7 mm-steekpatronen/satijnsteekpatronen/ 7 mm-satijnsteekpatronen/kruissteekpatronen/ decoratieve naaisteekpatronen	103
Onderdraad naar boven halen	26	Letterpatronen	103
Bovendraad inrijgen	27	STEEKPATRONEN NAAIEN	105
Gebruik van de tweelingnaald	30	Aantrekkelijke afwerkingen naaien	105
PERSVOET VERWISSELEN	32	Standaard naaiwerkzaamheden	105
Persvoet verwijderen	32	Patronen aanpassen	106
Persvoet bevestigen	32	STEEKPATRONEN BEWERKEN	108
NAALD VERWISSELEN	33	Patroongrootte wijzigen	109
GROTE STUKKEN STOF NAAIEN	36	Patroonlengte wijzigen (alleen 7 mm-satijnsteekpatronen)	109
		Verticaal gespiegeld patroon maken	109
		Horizontaal gespiegeld patroon maken	109
		Enkele/meerdere steken kiezen	110
		Steekdichtheid wijzigen (alleen satijnsteekpatronen)	110
		Teruggaan naar begin van patroon	111
		STEEKPATRONEN COMBINEREN	112
		Alvorens patronen te combineren	112
		Patronen uit verschillende categorieën combineren	112
		Steekpatronen van verschillende grootte combineren	114
		Steekpatronen van verschillende richtingen combineren	115
		Steekpatronen van verschillende lengten combineren	116
		Stappatronen creëren (alleen 7 mm-satijnsteekpatronen)	117
		GEBRUIK VAN DE GEHEUGENFUNCTIE	119
		Voorzorgsmaatregelen steekgegevens	119
		Steekpatronen opslaan in het geheugen van de machine	119
		Steekpatronen opslaan op de computer	121
		Steekpatronen ophalen uit het geheugen van de machine	122
		Steekpatronen ophalen van de computer	123
Hoofdstuk 2 Grondbeginselen van naaien	37		
NAAIEN	38		
Steek kiezen	38		
Verstevigingssteken naaien	40		
Bochten naaien	40		
Van naairichting veranderen	41		
Zware stoffen naaien	41		
Lichte stoffen naaien	41		
INSTELLINGEN VAN DE STEKEN AANPASSEN	42		
Steekbreedte aanpassen	42		
Steeklengte aanpassen	42		
Draadspanning aanpassen	43		
HANDIGE FUNCTIES	43		
Automatische verstevigingssteken	43		
Automatisch draadknippen	44		
Stof draaien	45		
Automatische stofsensor	46		
Het scherm vergrendelen	47		
Hoofdstuk 3 Naaisteken	49		
NAAISTEKEN KIEZEN	50		
Een steek selecteren	51		
Steekinstellingen opslaan	51		
Gebruik van de keuzehelptoets	52		
DE STEKEN NAAIEN	54		
Rechte steken	54		
Figuurnaden	59		
Plisseren	60		
Platte zomen	60		
Gepaspelde naden	61		
Zigzagsteken	62		
Elastische zigzagsteken	64		
Overhands naaien	65		
Quilten	69		
Blindzoomsteken	79		
Applicaties	80		
Schelprijgsteken naaien	81		
Schelpsteken naaien	81		

Hoofdstuk 5 MY CUSTOM STITCH 125

STEKEN ONTWERPEN.....	126
STEEKGEGEVENS INVOEREN.....	128
GEBRUIK VAN OPGESLAGEN EIGEN STEKEN.....	133
Eigen steekpatronen opslaan in het geheugen van de machine	133
Eigen steken opslaan op de computer.....	134
Eigen steken ophalen uit het geheugen van de machine	135
Eigen steken ophalen van de computer.....	135

Hoofdstuk 6 Bijlage 137

ZORG EN ONDERHOUD	138
LCD-scherm reinigen.....	138
Buitenkant van de machine reinigen.....	138
Grijper reinigen	138
Spoelhuis reinigen	139
SCHERM AANPASSEN.....	140
Schermleesbaarheid is slecht	140
Storing in druktoetsen.....	140
PROBLEEM OPLOSSEN	142
FOUTMELDINGEN.....	145
SPECIFICATIES.....	148
SOFTWARE-UPGRADES VOOR UW MACHINE.....	149
STEKINSTELLINGENTABEL	151
INDEX.....	159



1



2



3



4



5



6

MACHINEONDERDELEN EN HUN FUNCTIE

Machine

■ Vooraanzicht

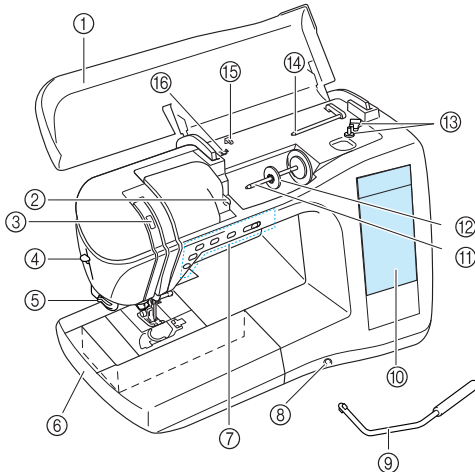

- ① **Bovendeksel**
Open het bovendeksel om de machine in te rijgen en de spoel op te winden.
- ② **Draadgeleiderplaat**
Leid de draad rond de draadgeleiderplaat wanneer u de bovendraad inrijgt.
- ③ **Controlevenster van draadophaalhendel**
Kijk door het venster om de positie van de draadophaalhendel te controleren.
- ④ **Naaldinrijghendel**
Gebruik de naaldinrijghendel wanneer u de draad automatisch inrijgt.
- ⑤ **Draadafsnijder**
Leid de draden door de draadafsnijder om ze af te snijden.
- ⑥ **Afneembare accessoiretafel**
Berg de persvoeten en spoelen op in de accessoire ruimte van de afneembare accessoiretafel. Verwijder de afneembare accessoiretafel voordat u cilindrische stukken naait.
- ⑦ **Bedieningstoetsen (5 toetsen) en schuifknop voor snelheidsregeling**
Met deze toetsen voert u verschillende handelingen uit, zoals beginnen met naaien, en de naald omhoog of omlaag zetten. Door de schuifknop voor snelheidsregeling te schuiven kunt u de naaisnelheid aanpassen terwijl u naaisteken naait.
- ⑧ **Kniehevelopening**
Plaats de kniehevel in de daartoe bestemde opening.
- ⑨ **Kniehevel**
Met de kniehevel kunt u de persvoet omhoog en omlaag zetten.
- ⑩ **LCD-display**
Op de LCD-display kunt u steekinstellingen bekijken en bewerken. Verder worden werkzaamheden voor het gebruik van de machine en foutmeldingen weergegeven.
- ⑪ **Klossen**
Plaats een klos draad op de klossen.
- ⑫ **Kloskap**
De kloskap houdt de klos op zijn plaats.
- ⑬ **Spoelwinder**
Met de spoelwinder windt u de spoel op.
- ⑭ **Extra klossen**
Deze klossen gebruikt u om tijdens het naaien de onderdraad op te winden of te naaien met de tweelingnaald.
- ⑮ **Draadgeleider**
Leid de draad door deze draadgeleider wanneer u de onderdraad opwindt.
- ⑯ **Draadgeleider voor het spoelwinden**
Leid de draad rond deze draadgeleider wanneer u de onderdraad opwindt.

■ Rechterkant/Achteraanzicht

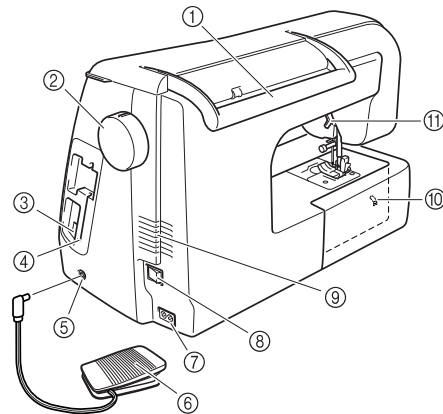

- ① **Handvat**
Draag de machine aan dit handvat om haar te vervoeren.
- ② **Handwiel**
Draai het handwiel naar u toe om één steek te naaien of de naald omhoog of omlaag te zetten.
- ③ **USB-aansluiting**
Sluit de USB-kabel aan op de computer.
- ④ **Schermaanraakpenhouder**
In deze houder bergt u de schermaanraakpen op wanneer u deze niet gebruikt.
- ⑤ **Voetpedaalaansluiting**
Steek de stekker aan het eind van het voetpedaalsnoer in de voetpedaalaansluiting.
- ⑥ **Voetpedaal**
Door het voetpedaal in te drukken regelt u de snelheid van de machine.
- ⑦ **Aansluitpunt**
Steek het netsnoer in het aansluitpunt.
- ⑧ **Hoofdschakelaar**
Met de hoofdschakelaar zet u de machine aan en uit.
- ⑨ **Ventilatieopening**
Bedeck de ventilatieopening niet wanneer u de naaimachine gebruikt.
- ⑩ **Transporteurstandindicator**
Geeft aan of de transporteur omhoog of omlaag staat.
- ⑪ **Persvoethendel**
Door de persvoethendel omhoog en omlaag te zetten zet u de persvoet omhoog en omlaag.

Naald en persvoetgedeelte

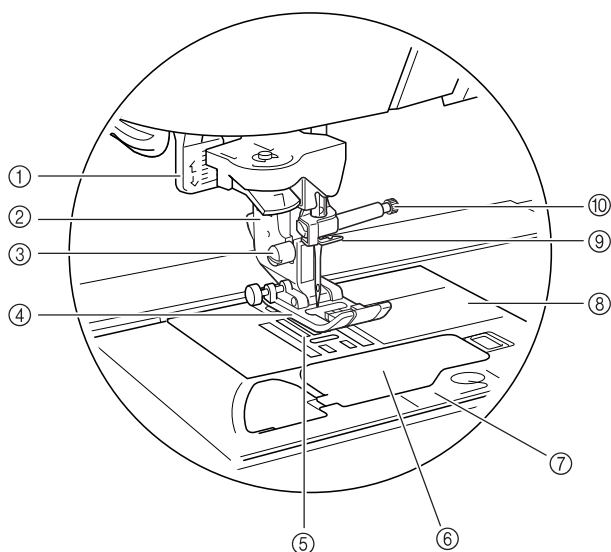

- ① **Knoopsgathendel**
Zet de knoopsgathendel omlaag wanneer u knoopsgaten en trenzen naait.
- ② **Persvoethouder**
De persvoet wordt bevestigd aan de persvoethouder.
- ③ **Persvoethouderschroef**
De persvoethouderschroef houdt de persvoethouder op z'n plaats.
- ④ **Persvoet**
De persvoet drukt gelijkmatig op de stof tijdens het naaien. Bevestig de geschikte persvoet voor de steek die u hebt geselecteerd.
- ⑤ **Transporteur**
De transporteur voert de stof door in de naairichting.
- ⑥ **Spoelhuisdeksel**
Open het spoelhuisdeksel om de spoel te plaatsen.
- ⑦ **Steekplaatdeksel**
Verwijder het steekplaatdeksel om het spoelhuis en de grijper te reinigen.
- ⑧ **Steekplaat**
Op de steekplaat staan markeringen om u te helpen recht te naaien.
- ⑨ **Draadgeleider op de naaldstang**
Leid de bovendraad door de draadgeleider op de naaldstang.
- ⑩ **Naaldklemmschroef**
De naaldklemmschroef houdt de naald op z'n plaats.

Bedieningstoetsen

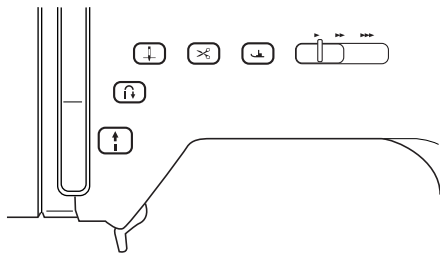

① Start/stoptoets

Wanneer u op deze toets drukt, naait de machine een paar steken op lage snelheid en begint vervolgens te naaien op de snelheid die is ingesteld met de schuifknop voor snelheidsregeling. Druk opnieuw op deze toets om te stoppen met naaien. Deze knop licht op in een andere kleur naar gelang de bedieningssituatie van de machine.

Groen: De naaimachine is klaar om te naaien of is bezig met naaien.

Rood: De machine kan nu niet naaien.

② Achteruit/verstevigingssteektoets

Met deze knop naait u verstevigingssteken aan het begin en het eind van het naaiwerk. Wanneer u op deze toets drukt, naait de machine drie tot vijf steken op dezelfde plek en stopt daarna automatisch. Voor rechte steken en zigzagsteken waarbij achteruitnaaien mogelijk is, naait de machine achteruit (in de tegenovergestelde richting) op lage snelheid wanneer u de Achteruit/verstevigingssteektoets ingedrukt houdt.

③ Naaldstandtoets

Met deze toets verandert u van naairichting of naait u op kleine stukken stof. Druk op deze toets om de naald omhoog of omlaag te zetten. Druk tweemaal op deze toets om een enkele steek te naaien.

④ Draadknipstoets

Druk op deze toets na het naaien om de overtollige draad automatisch af te knippen.

⑤ Persvoettoets

Druk op deze toets om de persvoet omlaag te zetten en druk uit te oefenen op de stof. Druk opnieuw op deze toets om de persvoet omhoog te zetten.

⑥ Schuifknop voor snelheidsregeling

Door de schuifknop voor snelheidsregeling naar links of rechts te schuiven past u de naaisnelheid aan. Schuif de schuifknop naar links om op lagere snelheid te naaien. Schuif de schuifknop naar rechts om op hogere snelheid te naaien. Beginners kunnen beter op lagere snelheid naaien, totdat ze vertrouwd raken met de machine.

VOORZICHTIG

- Druk niet meer op de Draadknipstoets nadat de draden zijn afgeknipt. Anders kan de naald breken, de draden raken misschien verstrikt of de machine beschadigt.

Bijgeleverde accessoires

De accessoires worden opgeborgen in de accessoiretafel. Open de accessoiretafel zoals hieronder aangegeven.

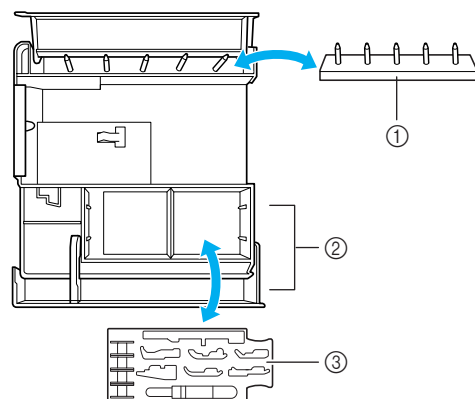
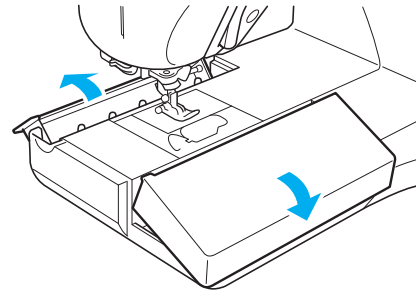

① Spoolopbergen

(Plaats de spoelen op de pennen om ze op te bergen.)

② Opbergruimte

③ Opberglade voor persvoeten

(Opbergruimte voor persvoeten met aanduiding A, G, I, J, M, N en R.)

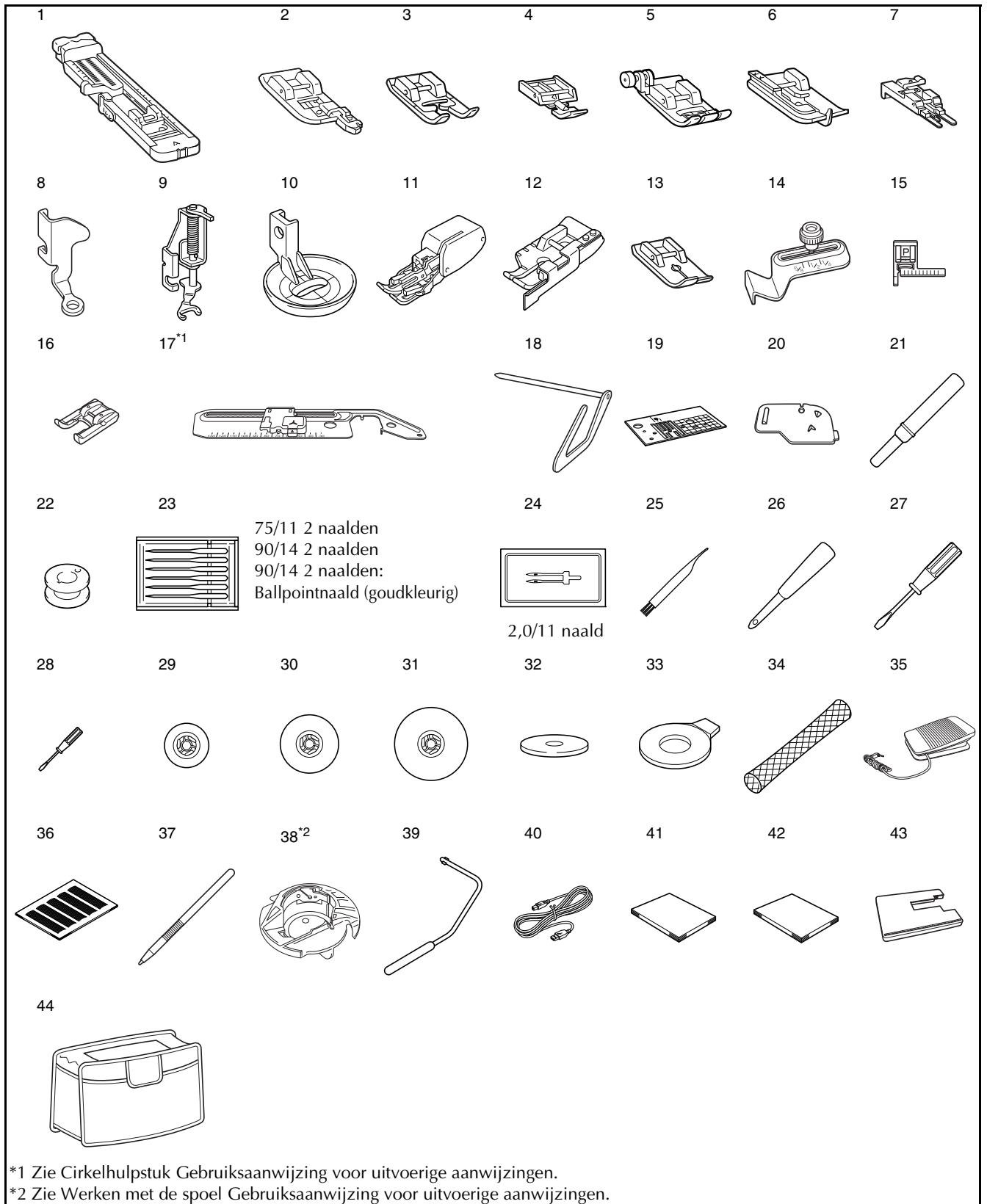

Nr.	Onderdeel	Onderdeelcode
1	Knoopsgatvoet "A"	X57789-151
2	Overhandse steekvoet "G"	XC3098-051
3	Monogramvoet "N".	X53840-351
4	Ritsvoet "I"	X59370-051
5	Zigzagvoet "J" (op machine)	XC3021-051
6	Blindzoomsteekvoet "R"	X56409-051
7	Knoopaanzetvoet "M"	130489-001
8	Vrije quiltvoet "C"	XE0765-101
9	Vrije open quiltvoet "O"	F061
10	Vrije echoquiltvoet "E"	XE0766-001
11	Boventransportvoet	F033N
12	1/4 inch (6,5 mm) quiltvoet met geleider	F057
13	Persvoet voor rechte steken	XD0826-051
14	Naadgeleider	SG1
15	Steekgeleidervoet "P"	F035N
16	Open voet	F060
17	Cirkelhulpstuk ^{*1}	CIRC1
18	Quiltgeleider	F016N
19	Steekplaat voor rechte steken	XC8362-051
20	Spoelhuisdeksel met koordgeleider (met één gat / voor werken met de spoel en het bevestigen van koord)	XC8449-151
21	Tornmesje	X54243-051
22	Spoel × 10	SFB
23	Naaldsetje	X58358-051
24	Tweelingnaald	X59296-151
25	Schoonmaakborsteltje	X59476-051
26	Gaatjesponser	135793-001
27	Schroevendraaier (groot)	XC8349-021
28	Schroevendraaier (klein)	X55468-021
29	Kloskap (klein)	130013-154
30	Kloskap (medium) × 2 Eén daarvan zit op de machine.	X55260-153
31	Kloskap (groot)	130012-054
32	Klosvilt	X57045-051
33	Schijfvormige schroevendraaier	XC1074-051
34	Klosnetje	XA5523-050
35	Voetpedaal	XD0501-051 (EU) XC8816-051 (andere gebieden)
36	Rasterzet	GS3
37	Schermaanraakpen (stylus)	XA9940-051
38	Spoelhuis (grijs) ^{*2}	BWRK1
39	Kniehevel	XA6941-052
40	USB-kabel	XD0745-051
41	Bedieningshandleiding	XF0807-001
42	Beknopte bedieningsgids	XF0463-001
43	Groot werkblad	XE0802-101
44	Hoes	XE1121-001

*1 Zie Cirkelhulpstuk Gebruiksaanwijzing voor uitvoerige aanwijzingen.

*2 Zie Werken met de spoel Gebruiksaanwijzing voor uitvoerige aanwijzingen.

Memo

- Meer bijzonderheden over het gebruik van onderdeel 13 en 43, vindt u in het bijgesloten instructieblad.
- Gebruik altijd de voor deze machine aanbevolen accessoires.
- De persvoethouderschroef is verkrijgbaar via uw erkende dealer (onderdeelcode XA4813-051).
- Deze bedieningshandleiding en het voetpedaal kunt u opbergen in de hoes.

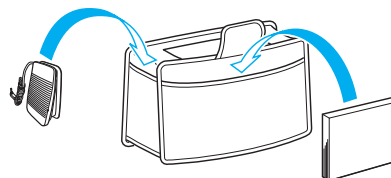

Opties

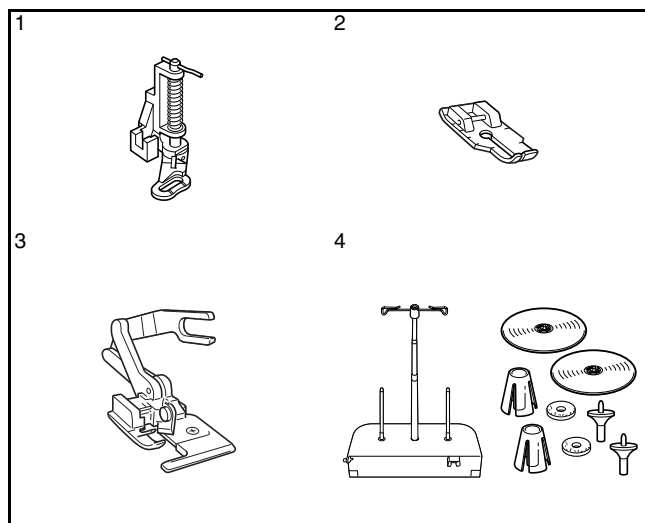

Nr.	Onderdeel	Onderdeelcode
1	Quiltvoet	F005N
2	1/4 inch (6,5 mm) quiltvoet	F001N
3	Zijsnijdervoet	F054
4	Klossenstandaard	TS3



Memo

- Alle specificaties zijn juist op het moment van publicatie.
- Bedenk dat sommige specificaties zonder kennisgeving kunnen worden gewijzigd.



Opmerking

Bezoek uw erkende dealer als u een complete lijst wilt van de optionele accessoires die verkrijgbaar zijn voor uw machine.

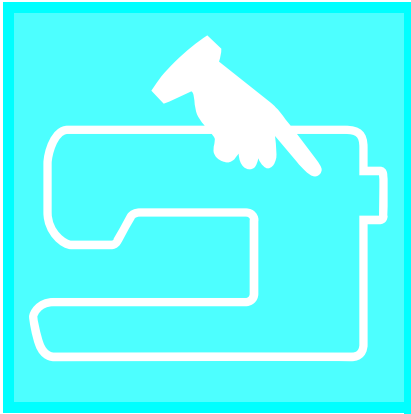

Hoofdstuk 1

Vorbereidingen

DE MACHINE AAN- EN UITZETTEN	16
LCD-SCHERM	17
■ Voorzorgsmaatregelen voor het scherm	17
■ Functies van de toetsen	18
Gebruik van de instellingstoets	20
Gebruik van de gebruiksaanwijzingtoets	21
■ Inhoud van elke categorie	21
Gebruik van de patroonbeschrijvingstoets	22
ONDER/BOVENDRAAD INRIJGEN.....	23
Spoel opwinden.....	23
■ Gebruik van de extra klossen.....	23
■ Spoel opwinden met de klossen.....	25
Spoel aanbrengen.....	26
Onderdraad naar boven halen	26
Bovendraad inrijgen	27
Gebruik van de tweelingnaald.....	30
PERSVOET VERWISSELEN	32
Persvoet verwijderen.....	32
Persvoet bevestigen.....	32
NAALD VERWISSELEN	33
■ Naald controleren	33
■ Over de naald.....	35
■ Overzichtsschema van stoffen/draad/naald	35
GROTE STUKKEN STOF NAAIEN	36

DE MACHINE AAN- EN UITZETTEN

⚠ WAARSCHUWING

- Gebruik alleen gewone huishoudaansluitingen als elektriciteitsbron. Het gebruik van andere bronnen kan brand, elektrische schokken of schade aan de machine tot gevolg hebben.
- Controleer of de stekkers van het netsnoer stevig in het wandstopcontact en de netaansluiting op de machine zitten.
- Steek de netstekker niet in een wandstopcontact dat in slechte staat is.
- In de volgende gevallen moet u de hoofdschakelaar uitzetten en de stekker uit het stopcontact halen:
 - Als u niet bij de machine bent
 - Na gebruik van de machine
 - Als er tijdens het gebruik een stroomstoring optreedt
 - Als de machine niet naar behoren werkt door een slechte of verbroken aansluiting
 - Bij onweer

⚠ VOORZICHTIG

- Gebruik uitsluitend het netsnoer dat wordt geleverd bij deze machine.
- Gebruik geen verlengsnoeren of stekkerdozen waarop veel andere apparaten zijn aangesloten. Dit kan brand of elektrische schokken veroorzaken.
- Raak de stekker niet aan met natte handen. Hierdoor kunnen elektrische schokken ontstaan.
- Zet de schakelaar altijd eerst uit voordat u de stekker uit het stopcontact haalt. Pak altijd de netstekker vast als u het netsnoer uit het wandstopcontact of de netaansluiting van de machine wilt trekken. Als u aan het snoer trekt, kunt u het snoer beschadigen of brand of elektrische schokken veroorzaken.
- Zorg dat het snoer niet wordt ingesneden, beschadigd, gewijzigd, stevig verbogen, getrokken, gedraaid of samengeperst. Plaats geen zware voorwerpen op het snoer. Stel het snoer niet bloot aan warmte. Hierdoor kan het snoer beschadigd raken en kunnen brand of elektrische schokken ontstaan. Als de stekker of het snoer zijn beschadigd, breng de machine dan voor reparatie naar uw erkende dealer voordat u de machine weer gebruikt.
- Haal de stekker uit het stopcontact als u de machine een tijd niet gebruikt. Anders kan er brand ontstaan.
- Als u de machine onbeheerd achterlaat, moet u de hoofdschakelaar van de machine uitzetten of de stekker uit het stopcontact halen.
- Als u onderhoud aan de machine wilt verrichten of kleppen wilt verwijderen, moet u eerst de stekker van de machine uit het stopcontact halen.

- 1** Steek het snoer in de netsnoeraansluiting op de machine en daarna in het wandstopcontact.

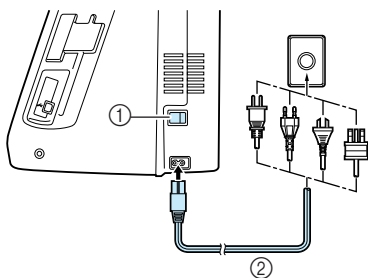

- ① Hoofdschakelaar
② Elektriciteits snoer

- 2** Zet de hoofdschakelaar op "I" om de machine aan te zetten.

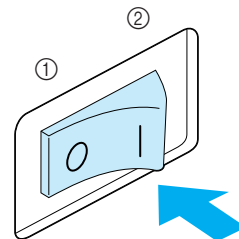

- ① UIT
② AAN

- 3** Zet de hoofdschakelaar op "O" om de machine uit te zetten.

LCD-SCHERM

■ Voorzorgsmaatregelen voor het scherm

- Raak het scherm alleen aan met uw vinger of met de schermaanraakpen die bij de machine wordt geleverd. Gebruik geen potlood, schroevendraaier of ander hard of scherp voorwerp. Druk ook niet al te hard op het scherm, anders kunt u het scherm beschadigen.
- Het scherm kan geheel of gedeeltelijk donkerder of lichter worden door schommelingen in de omgevingstemperatuur of andere veranderingen in de omgeving. Dit betekent niet dat de naaimachine niet goed functioneert. Als het scherm slecht leesbaar is, pas dan de helderheid aan (zie pagina 20).
- Als u de machine net hebt aangezet, is het scherm soms eerst donker. Dit is een normale eigenschap van de achterverlichting en duidt niet op een storing. Na ongeveer tien minuten is het scherm normaliter op zijn gewone helderheid.
- Als u niet recht voor het scherm zit, ziet u de kleuren misschien vervormd, of is het scherm moeilijk te lezen. Dit is een normale eigenschap van het scherm en duidt niet op een storing. Zorg dat u recht voor het scherm zit.

Wanneer u de machine aanzet, verschijnt het openingsscherm. U kunt instellen dat het openingsscherm niet wordt weergegeven (zie pagina 20).

Druk niet te hard met uw vinger op het scherm. Naar gelang de instelling wordt ofwel "Q-01 Verbindingssteek (midden)", "1-01 Rechte steek (links)" of "1-03 Rechte steek (midden)" automatisch geselecteerd (zie pagina 20).

Memo

Het kan even duren voordat het openingsscherm verschijnt. Dit betekent niet dat de naaimachine niet goed functioneert.

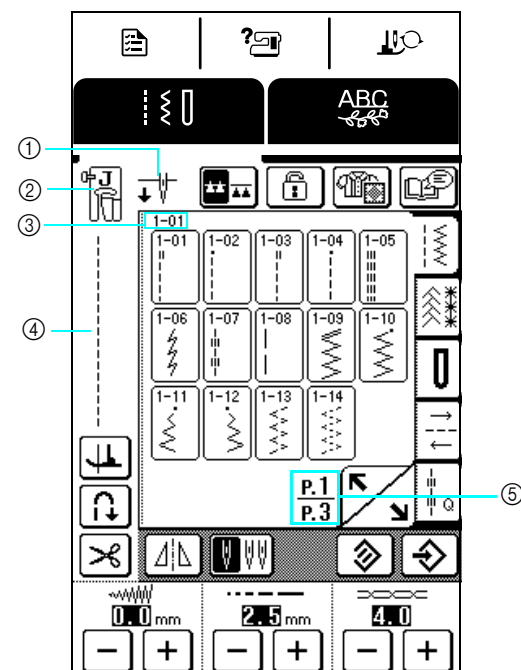

- ① Geeft aan of de machine is ingesteld voor een enkele naald of een tweelingnaald en in welke stand de naald staat wanneer u de machine stopt. U kunt de gewenste naaldstand instellen (zie pagina 20).

Voor een enkele naald

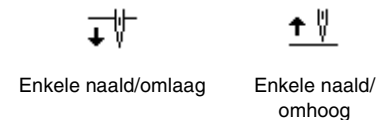

Voor een tweelingnaald

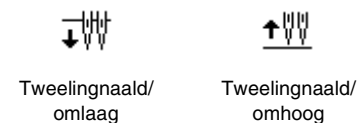

- ② Persvoetcode
Bevestig de aangegeven persvoet alvorens u gaat naaien.
- ③ Geeft het nummer van de geselecteerde steek aan (alleen voor naaisteken).
- ④ Toont een voorbeeld van de geselecteerde steek.
- ⑤ Geeft het huidige paginanummer en het totaal aantal beschikbare pagina's in de geselecteerde categorie.





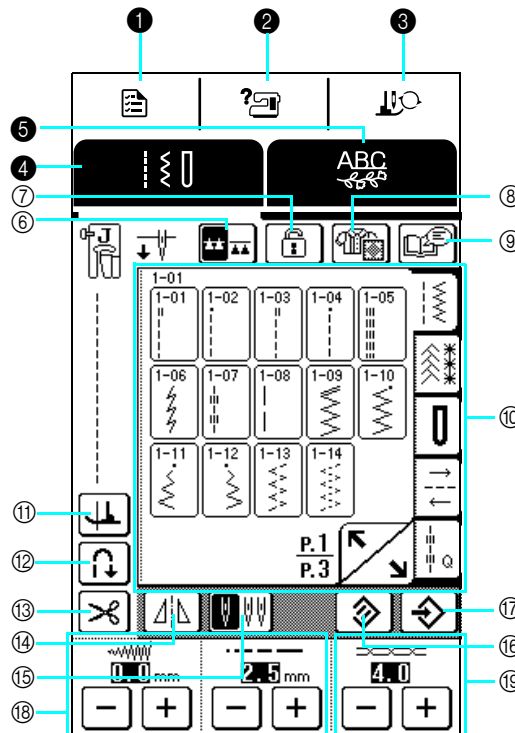

■ Functies van de toetsen



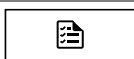











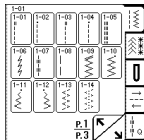







Druk met uw vinger of met de schermaanraakpen op een toets boven in het scherm () om van scherm te veranderen.

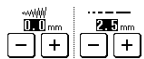

Bedieningspaneel

Nr.	Toets	Naam	Functie	Pagina
1		Instellingstoets	Druk op deze toets om de naaldstopstand te wijzigen, het zoemgeluid aan of uit te zetten, het patroon of het scherm of andere machine-instellingen te wijzigen.	20
2		Gebbruiksaanwijzingtoets	Door te drukken op deze toets toont u een beschrijving voor het inrijgen van de bovendraad, het opwinden van de spoel, het verwisselen van de persvoet en andere functies bij het gebruik van de machine.	21
3		Persvoet-/naaldwisseltoets	Druk op deze toets wanneer u de naald of persvoet wilt verwisselen. Wanneer u op deze toets drukt, vergrendelt u alle toetsen en bedieningstoetsen, zodat u veilig onderdelen kunt verwisselen. Druk opnieuw op deze toets om de toetsen en bedieningstoetsen weer te ontgrendelen. Wanneer functies worden weergegeven, wordt het scherm voor het verwisselen van de persvoet/naald niet weergegeven.	32, 33
4		Naaistekentoets	Druk op deze toets om een rechte steek, zigzagsteek, knoopsgat, blindzoomsteek of andere bij het naaien van kleding of quilts veel gebruikte steek te kiezen.	50
5		Letter-/decoratieve stekentoets	Druk op deze toets om letters of decoratieve steekpatronen te kiezen.	102

Scherm

Nr.	Toets	Naam	Funcie	Pagina
⑥		Transporteurstandtoets	Als u uit de vrije hand wilt naaien, drukt u op deze toets om de transporteur omlaag te zetten (modus naaien uit de vrije hand). Bovendien verschijnt de toets automatisch wanneer  en de transporteur omlaag worden gezet wanneer Knopen aanzetten wordt geselecteerd.	75, 94
⑦		Schermvergrendeltoets	Druk op deze toets om het scherm te vergrendelen. Wanneer het scherm vergrendeld is, zijn de diverse instellingen, zoals de steekbreedte en de steeklengte, vergrendeld. U kunt deze dan niet wijzigen. Druk opnieuw op deze toets om de instellingen te ontgrendelen.	47
⑧		Keuzehelptoets	Druk op deze toets wanneer u hulp nodig hebt bij het selecteren van de juiste steek voor een bepaalde toepassing, en aanwijzingen hoe u een geselecteerde steek moet naaien. Deze toets is heel handig voor beginners.	52
⑨		Patroonbeschrijvingstoets	Druk op deze toets om te zien hoe u een geselecteerde steek kunt gebruiken.	22
⑩		Stekenoverzicht	Druk op de toets van de steek die u wilt naaien. Druk op een van de  toetsen om het patronenoverzicht te wijzigen.	50
⑪		Draaitoets	Druk op deze toets om de draai-instelling te selecteren. Wanneer de draai-instelling is geselecteerd, gebeurt het volgende als de machine stopt: de naald wordt automatisch iets omlaag gezet, en de persvoet iets omhoog. En wanneer het naaien wordt hervat, wordt de persvoet automatisch omlaag gezet. <ul style="list-style-type: none"> Als deze toets wordt weergegeven als , kunt u deze niet gebruiken. 	45
⑫		Automatische verstevigingssteektoets	Druk op deze toets om de instelling voor automatische verstevigingssteken (achteruit naaien) te kiezen. Als u deze instelling kiest voordat u met naaien begint, worden automatisch verstevigingssteken genaaid aan het begin en het eind van het naaiwerk (afhankelijk van de gekozen steek naait de machine mogelijk achteruit). Druk opnieuw op deze toets om de instelling te annuleren.	43
⑬		Automatische draadknijptoets	Druk op deze toets om de instelling Automatisch draadknippen te selecteren. Als u deze instelling selecteert voordat u gaat naaien, naait de machine automatisch verstevigingssteken (of achteruit, naar gelang de steek die u hebt gekozen) en worden de draden afgeknipt wanneer u op de Achteruit/verstevigingssteektoets drukt. Druk opnieuw op deze toets om de instelling te annuleren.	44
⑭		Spiegeltoets	Druk op deze toets om de gekozen steek in spiegelbeeld te maken. <ul style="list-style-type: none"> Als deze toets wordt weergegeven als , kunt u deze niet gebruiken. 	51
⑮		Enkele/tweelingnaaldtoets	Alvorens te naaien met de tweelingnaald, drukt u op deze toets om de instelling voor naaien met de tweelingnaald te kiezen. Telkens wanneer u op deze toets drukt, schakelt de instelling tussen naaien met een enkele naald en naaien met de tweelingnaald. <ul style="list-style-type: none"> Als deze toets wordt weergegeven als , kunt u deze niet gebruiken. 	30
⑯		Reset-toets	Druk op deze toets om de oorspronkelijke instellingen van de geselecteerde steek te herstellen.	51
⑰		Handmatige geheugentoets	U kunt de steekinstellingen (zigzagbreedte en steeklengte, draadspanning, automatisch draadknippen of automatische verstevigingssteken enz.) wijzigen en opslaan door op deze toets te drukken.	51
⑱		Steekbreedte/steeklengtettoets	Geeft de instellingen voor steekbreedte (zigzagbreedte) en de steeklengte aan van de momenteel gekozen steek. Druk op  of op  om de instellingen voor steekbreedte en steeklengte aan te passen. <ul style="list-style-type: none"> Als  mm verschijnt, kunt u de instelling niet aanpassen. 	42
⑲		Draadspanningstoets	Geeft de instelling voor draadspanning van de momenteel geselecteerde steek aan. De draadspanning wordt doorgaans automatisch ingesteld. Druk op  of op  om de instelling voor draadspanning aan te passen.	43





Gebruik van de instellingstoets

Druk op  om de naaldstopstand te wijzigen, het zoemgeluid aan of uit te zetten, het patroon of het scherm en andere machinebasisinstellingen te wijzigen. De hier opgegeven instellingen zijn de standaardinstellingen.

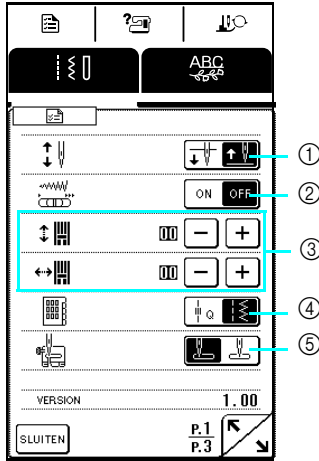
Druk op  om de vorige of volgende pagina weer te geven.



- ① Hiermee selecteert u of de naald omhoog of omlaag moet staan wanneer u de machine stopt.
- ② Hiermee selecteert u of u met de schuifknop de snelheidsregeling of de zigzagbreedte wilt bepalen (zie pagina 74).
- ③ Hiermee past u de lettersteek- en decoratieve steekpatronen aan (zie pagina 106).
- ④ Selecteer of het scherm met quilsteek () of het scherm met naaisteek () als eerste wordt weergegeven.
- ⑤ Selecteer of "1-01 Rechte steek (links)" of "1-03 Rechte steek (midden)" automatisch wordt gekozen als naaisteek wanneer u de machine aanzet. Kan niet worden geselecteerd als de quilsteekcategorie () is geselecteerd voor "BEGINPAGINA STEKEN".

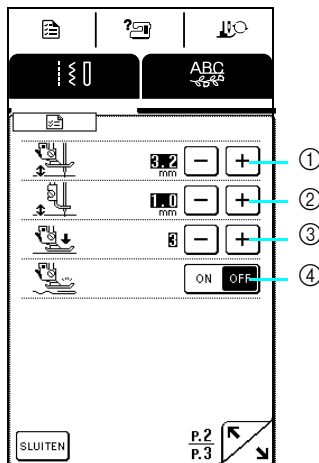

- ① Persvoethoogte wijzigen na stoppen met naaien wanneer de draai-instelling is geselecteerd (zie pagina 45). Er zijn drie verschillende hoogte-instellingen voor de persvoet (3,2 mm, 5,0 mm en 7,5 mm).
- ② Persvoethoogte wijzigen wanneer de machine is ingesteld op de modus naaien uit de vrije hand (zie pagina 75).
- ③ Stel de persvoetdruk in tussen 1 (licht) en 4 (stevig).
* Voor normaal naaien stelt u de druk in op 3.
- ④ Wanneer deze functie is ingeschakeld, wordt de dikte van de stof tijdens het naaien automatisch gedetecteerd door een inwendige sensor. Zo kan de stof gelijkmatig worden doorgevoerd (zie pagina's 41, 46 en 75). Wanneer "PERSVOETDRUK" is ingesteld op "1", is deze functie niet beschikbaar, ook al staat deze op "ON".

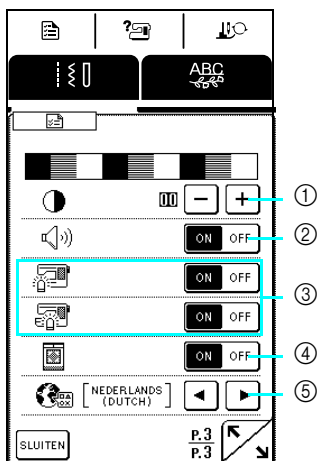

- ① Hiermee past u de helderheid van het scherm aan.
* Druk op  om het scherm lichter te maken.
* Druk op  om het scherm donkerder te maken.

Pas de helderheid aan zodat het contrast tussen  en  duidelijk te zien is.
- ② Hiermee zet u het zoemgeluid aan of uit.
- ③ Hiermee zet u de naald- en werkgebiedverlichting aan of uit.
- ④ Hiermee selecteert u of het openingsscherm al dan niet verschijnt wanneer u de machine aanzet.
- ⑤ Selecteer een van de 13 scherm talen: [English], [German], [French], [Italian], [Dutch], [Spanish], [Japanese], [Danish], [Norwegian], [Finnish], [Swedish], [Portuguese], [Russian]



Memo











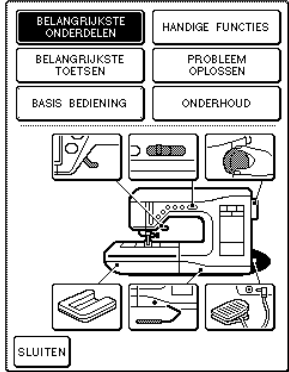





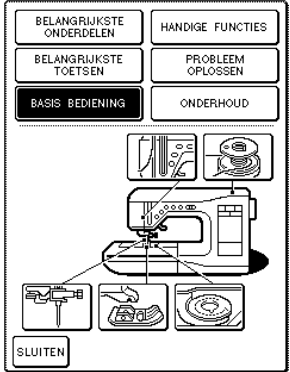





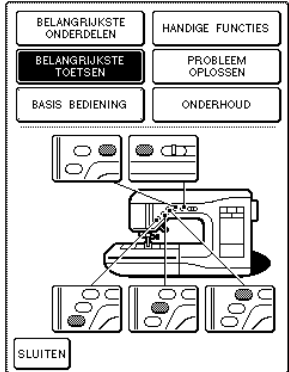

De nieuwste versie van de software is geïnstalleerd op uw machine. Raadpleeg uw plaatselijke erkende Brother-dealer of kijk op onze website (<http://solutions.brother.com>) voor informatie over beschikbare updates (zie pagina 149).

Gebruik van de gebruiksaanwijzingtoets

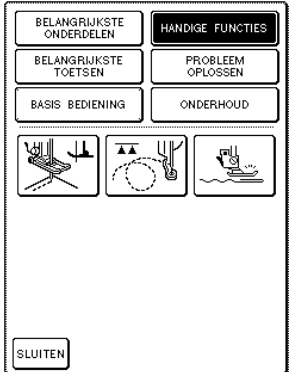
De standaardbediening en andere informatie op basis van deze Bedieningshandleiding zijn opgeslagen op deze machine.

Druk op  om het hieronder getoonde scherm te openen. Boven in het scherm staan zes categorieën. Door op een toets te drukken krijgt u meer informatie over die categorie.

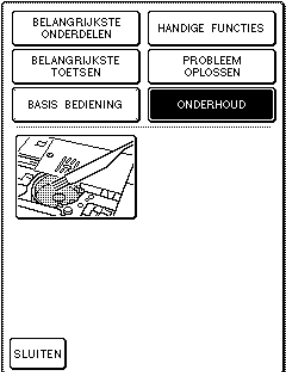
■ Inhoud van elke categorie

Machineonderdelen en hun functie	Grondbeginselen van naaien	Probleem oplossen
 <ul style="list-style-type: none">  Persvoethendel  Schuifknop voor snelheidsregeling  Handwiel  Afneembare accessoiretafel  Kniehevel  Voetpedaal 	 <ul style="list-style-type: none">  Bovendraad inrijgen  Spoel opwinden  Naald verwisselen  Persvoet verwisselen  Spoel aanbrengeen 	
Belangrijkste toetsen	Handige functies	Onderhoud
 <ul style="list-style-type: none">  Draadkniptoets  Persvoettoets  Start/stoptoets  Achteruit/verstevigingssteektoets  Naaldstandtoets 	 <ul style="list-style-type: none">  Stof draaien  Automatische transporteurstand  Automatische stofsensoren 	 <ul style="list-style-type: none">  Grijper en spoelhuis reinigen



Voorbereidingen

Voorbeeld: Informatie tonen over het inrijgen van de bovendraad

- 1 Druk op  .
- 2 Druk op  .
→ Een lijst standaardbedieningen verschijnt in het onderste gedeelte van het scherm.
- 3 Druk op  (bovendraad inrijgen).

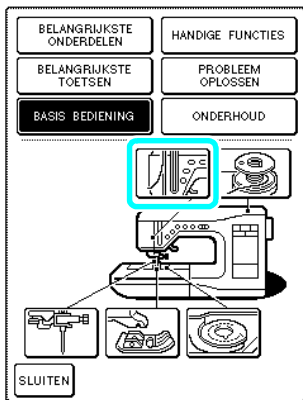

→ De instructies voor het inrijgen van de machine verschijnen.

- 4 Druk op  om naar de volgende pagina te gaan.

* Druk op  of op  om omhoog of omlaag te gaan door extra informatie op deze pagina.

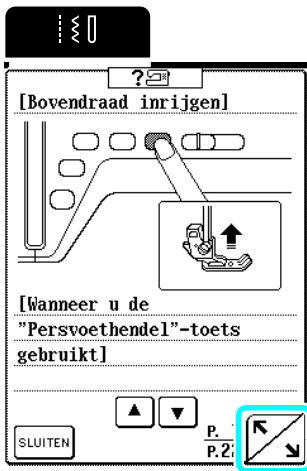

- 5 Wanneer u klaar bent met de aanwijzingen drukt u op  .

Gebruik van de patroonbeschrijvingstoets

Wilt u meer informatie over de toepassingen van een steek, selecteer dan de steek en druk op  om een beschrijving van de geselecteerde steek weer te geven.

Voorbeeld: Informatie weergeven over het gebruik

van  .

- 1 Selecteer  en druk vervolgens op  .

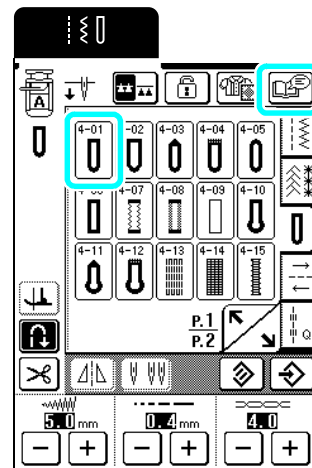

→ De toepassingen van  verschijnen.

- 2 Wanneer u klaar bent met de aanwijzingen drukt u op  .

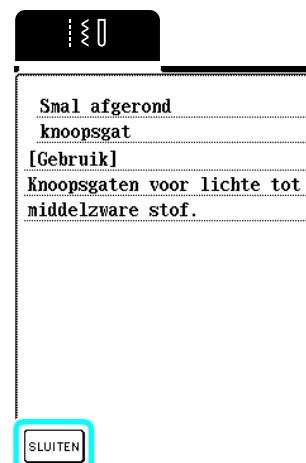

ONDER/BOVENDRAAD INRIJGEN



Vorbereidingen

Spoel opwinden

In dit gedeelte wordt beschreven hoe u draad op de spoel windt. Op deze machine kunt u met de extra klossen de spoel opwinden terwijl u naait met de hoofdklossen.

⚠ VOORZICHTIG

- De bijgesloten spoel is specifiek ontworpen voor deze naaimachine. Als u een spoel van een ander model gebruikt, werkt de machine niet goed. Gebruik alleen de bijgeleverde spoel of spoelen van hetzelfde type (onderdeelcode: SFB: XA5539-051).

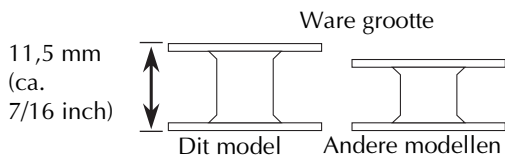

■ Gebruik van de extra klossen

Terwijl u borduurt, kunt u ondertussen de spoel opwinden.

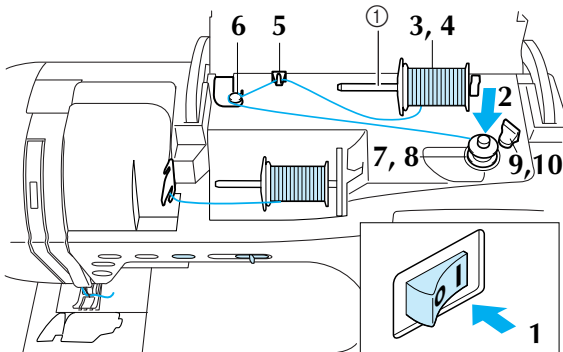

① Extra klossen

1 Zet de machine aan en open het bovendeksel.

2 Houd de gleuf in de spoel tegenover de veer op de spoelwinderas en plaats de spoel op de as.

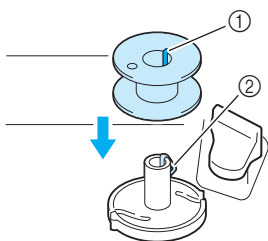

① Gleuf in spoel
② Veer op spoelwinderas

3 Zet de extra klossen omhoog.

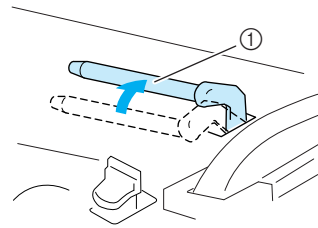

① Extra klossen

4 Zet de draadklos zo op de extra klossen dat de draad aan de voorkant afwikkelt. Schuif vervolgens een kloskap zo ver mogelijk op de extra klossen om de draadklos vast te zetten.

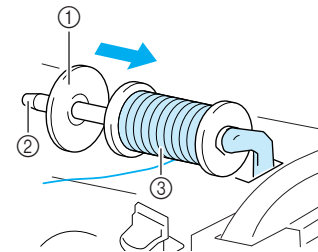

① Extra klossen
② Kloskap
③ Draadklos

⚠ VOORZICHTIG

- Als u de draadklos en/of de kloskap niet juist installeert, kan de draad verstrikt raken op de klossen. Hierdoor kan de naald breken.
- Gebruik de kloskap (groot, medium of klein) die de grootte van de draadklos het dichtst benadert. Als u een kloskap gebruikt die kleiner is dan de draadklos, komt de draad mogelijk vast te zitten in de gleuf in de rand van de klos.

💡 Opmerking

Wanneer u naait met kruiswikkeldraad op een dunne klos, gebruikt u de kleine kloskap en laat u enige ruimte tussen de kap en de draadklos.

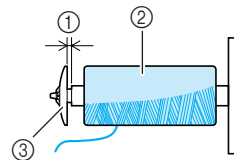

① Ruimte
② Kruiswikkeldraad
③ Kloskap (klein)

- 5** Houd de draad uit de klos in uw rechterhand en het uiteinde van de draad in uw linkerhand en leid de draad door de draadgeleider.

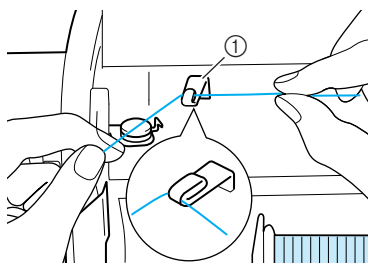

① Draadgeleider

- 6** Leid de draad onder de pen op de draadgeleider voor het spoelwinden en leid deze rond de voorspanningsschijf.

* Zorg dat de draad onder de voorspanningsschijf loopt.

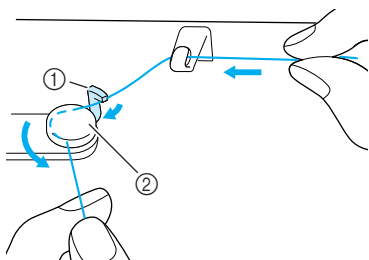

① Pen
② Voorspanningsschijf

- 7** Wind de draad vier à vijf maal met de klok mee om de spoel.

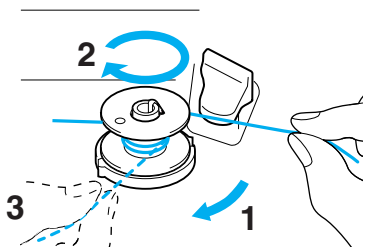

- 8** Leid het eind van de draad door de geleidegleuf in de spoelwinderbasis en trek de draad vervolgens naar rechts om de draad af te snijden met de draadafsnijder.

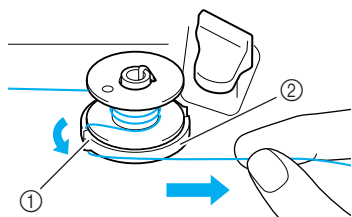

① Geleidegleuf
② Spoelwinderbasis

! VOORZICHTIG

- Volg de beschreven procedure. Als de draad niet wordt afgeknipt met de snijder en de spoel wordt opgewonden, kan de draad rond de spoel verstrikt raken wanneer de draad op raakt.

- 9** Schuif de spoelhouder naar links totdat deze vast klikt.

* Wanneer de spoelhouder naar links staat, werkt deze als een schakelaar, zodat de spoel automatisch wordt opgewonden.

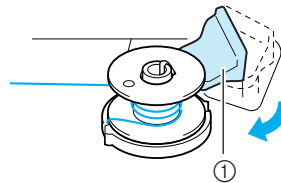

① Spoelhouder (schakelaar)

→ De spoel stopt automatisch met draaien wanneer deze vol is. De spoelhouder gaat terug naar de oorspronkelijke positie.

- 10** Knip de draad af en verwijder de spoel.

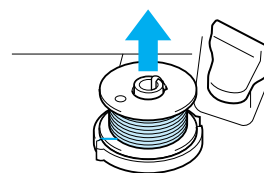

! Opmerking

Trek alleen aan de spoel om deze te verwijderen. Trek niet aan de spoelwinderbasis. Deze zou los kunnen raken, waardoor de machine mogelijk beschadigt.

! VOORZICHTIG

- Wanneer de spoel niet goed is geïnstalleerd, wordt de draadspanning mogelijk losser. Hierdoor kan de naald breken en letsel veroorzaken.

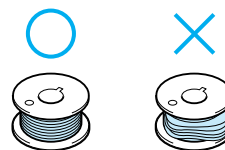

■ Spoel opwinden met de klossen

U kunt de hoofdklossen niet gebruiken om de spoel op te winden tijdens het naaien. Voor bijzonderheden zie "Gebruik van de extra klossen" op pagina 23.

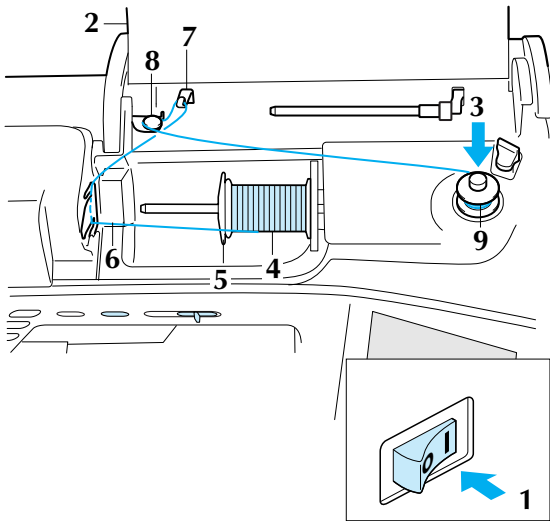

- 1 Zet de machine aan.
- 2 Open het bovendeksel.
- 3 Houd de gleuf in de spoel tegenover de veer op de spoelwinderas en schuif de spoel op de as.

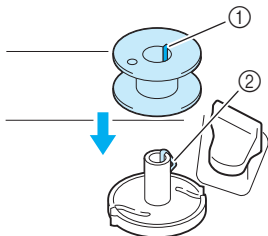

- 1 Gleuf in spoel
- 2 Veer op spoelwinderas

- 4 Draai de klossen zodat deze naar boven wijst en plaats de draadklos op de klossen.

* Zorg dat de draad aan de voorkant afwikkelt.

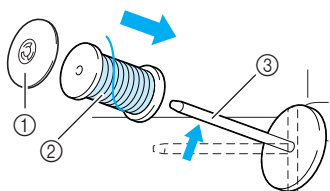

- 1 Kloskap
- 2 Draadklos
- 3 Klossen

- 5 Schuif de kloskap zo ver mogelijk op de klossen en zet de klossen weer in de oorspronkelijke stand.

- 6 Houd de draad uit de klos met beide handen vast en trek de draad door de onderste inkeping in de draadgeleiderplaat en vervolgens door de bovenste inkeping.

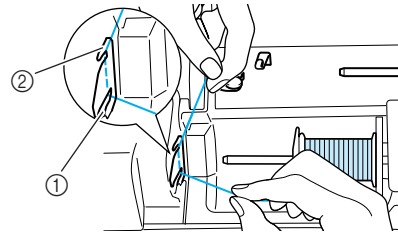

- 1 Onderste inkeping in de draadgeleiderplaat
- 2 Bovenste inkeping in de draadgeleiderplaat

- 7 Leid de draad door de draadgeleider.

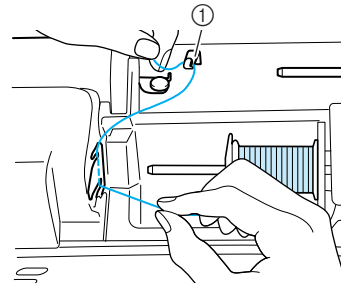

- 1 Draadgeleider

- 8 Leid de draad onder de pen op de draadgeleider voor het spelwinden en leid deze rond de voorspanningsschijf.

* Zorg dat de draad onder de voorspanningsschijf loopt.

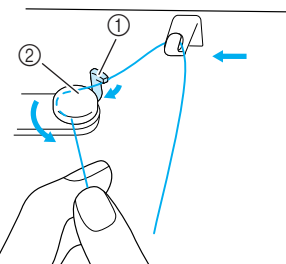

- 1 Pen
- 2 Voorspanningsschijf

- 9 Volg stap 7 t/m 10 op pagina 24.



1

Voorbereidingen

Spoel aanbrenge

In dit gedeelte wordt beschreven hoe u een spoel met draad daarop gewonden in de machine plaatst. U kunt beginnen te naaien zonder de onderdraad naar boven te halen. Wilt u de onderdraad naar boven halen, bijvoorbeeld om plissé te naaien, volg dan de procedure in het volgende gedeelte.

! VOORZICHTIG

- Gebruik een onderdraad die juist is gewonden. Anders breekt de naald mogelijk of is de draadspanning onjuist.

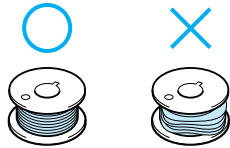

- 1 Druk op de Persvoettoets om de persvoet omhoog te zetten.
- 2 Schuif de grendel van het spoelhuisdeksel naar rechts en verwijder het spoelhuisdeksel.

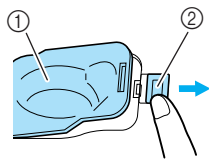

- ① Spoelhuisdeksel
- ② Grendel

- 3 Houd de spoel vast met uw rechterhand en het uiteinde van de draad met uw linkerhand.

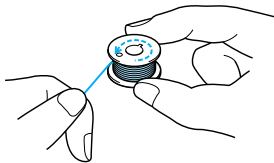

- 4 Plaats de opgewonden spoel zo in het spoelhuis dat de draad afwindt in de richting van de pijl.

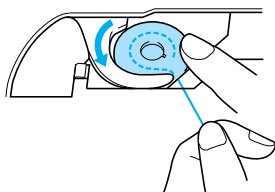

! VOORZICHTIG

- Duw de spoel omlaag met uw vinger en wikkel de onderdraad juist af. Anders breekt de draad mogelijk of is de draadspanning onjuist.

- 5 Houd de spoel losjes vast met uw rechterhand en leid de draad door de gleuf terwijl u zachtjes aan de draad trekt met uw linkerhand.

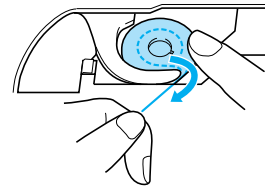

- 6 Wanneer u de draad geheel door de gleuf hebt geleid, trekt u de draad naar u toe om deze af te knippen met de draadafsnijder.

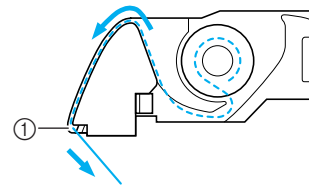

- ① Draadafsnijder

- 7 Bevestig het spoelhuis door het lipje in de linkerbenedenhoek van het spoelhuisdeksel te plaatsen. Druk vervolgens zacht op de rechterkant van het deksel totdat dit vast klikt.

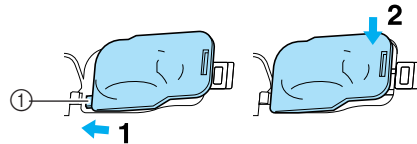

- ① Lipje

Onderdraad naar boven halen

Bij sommige soorten naaiwerk wilt u de onderdraad misschien naar boven halen, bijvoorbeeld als u plissé of fantasie lappendekens naait. Volg onderstaande procedure om de onderdraad naar boven te halen.



Memo

Rijg de bovendraad in voordat u de onderdraad omhoog haalt. Voor bijzonderheden zie "Bovendraad inrijgen" op pagina 27.

- 1 Volg stap 1 t/m 4 uit het vorige gedeelte om de spoel in het spoelhuis te plaatsen.

- 2** Leid de onderdraad door de gleuf en volg het pijltje in de afbeelding.



Opmerking

- Knip de draad niet af met de draadafsnijder.
- Bevestig het spoelhuisdeksel niet.

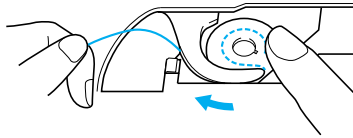

- 3** Houd de bovendraad losjes vast en druk tweemaal op de Naaldstandtoets om de naald omlaag en weer omhoog te zetten.

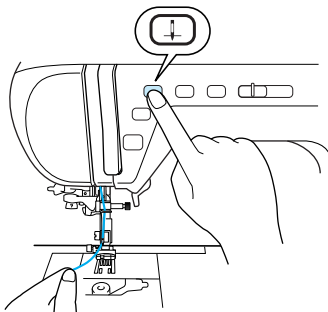

- 4** Trek zacht aan de bovendraad om de onderdraad naar boven te halen.

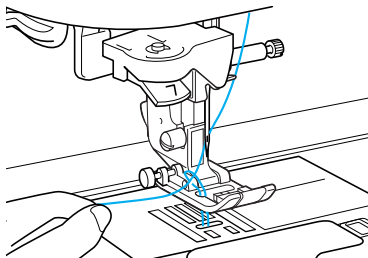

→ Een lus van de onderdraad komt uit het gat in de steekplaat.

- 5** Trek ongeveer 100 mm van de spoeldraad uit en leid deze onder de persvoet naar de achterkant van de machine op gelijke lengte met de bovendraad.

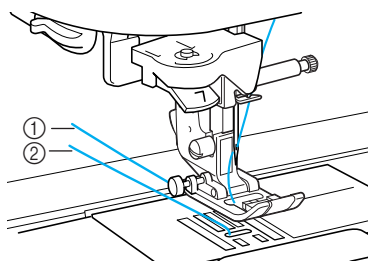

- ① Bovendraad
- ② Onderdraad

- 6** Bevestig het spoelhuisdeksel.

Bovendraad inrijgen

In dit gedeelte wordt beschreven hoe u de machine en de naald inrijgt. Op de machine staan nummers die de inrijgvolgorde aangeven.



VOORZICHTIG

- Rijk de naaimachine op de juiste manier in. Wanneer u de machine niet juist inrijgt, kan de draad verstrikt raken, waardoor de naald breekt. Dit kan letsel tot gevolg hebben.
- Wanneer u accessoires gebruikt die niet bij deze machine zijn inbegrepen, bevestig dan het accessoire aan de machine na het inrijgen.

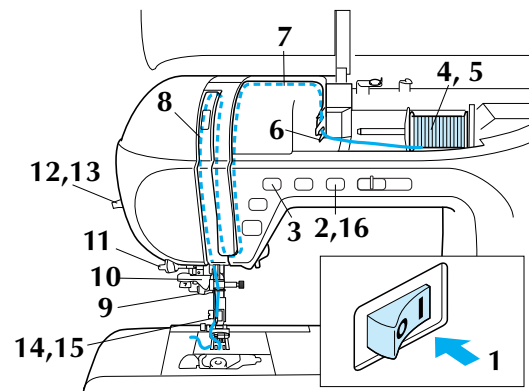

- 1** Zet de machine aan.

- 2** Druk op de Persvoettoets om de persvoet omhoog te zetten.

→ Het bovendraadklepje gaat open zodat u de machine kunt inrijgen.

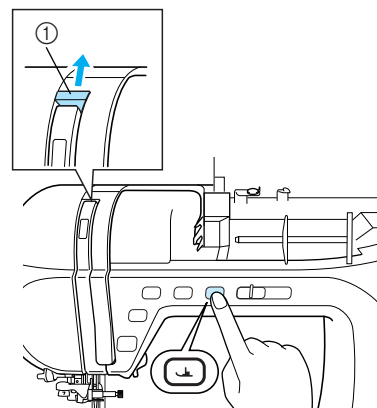

① Bovendraadklepje



Memo

Deze machine is uitgerust met een bovendraadklepje, zodat u kunt controleren of het inrijgen van de bovendraad juist wordt uitgevoerd.



1

Voorbereidingen

- 3** Druk op de Naaldstandtoets om de naald omhoog te zetten.

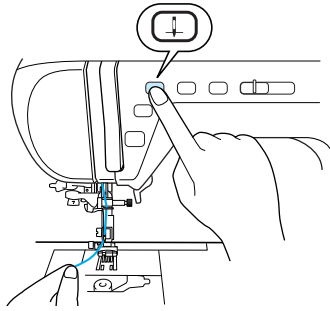

Opmerking

Als u probeert de naald in te rijgen met de naaldinrijghendel zonder deze omhoog te zetten, beschadigt u mogelijk de machine.

- 4** Draai de klossen zodat deze naar boven wijst en plaats de draadklos op de klossen.

* Zorg dat de draad aan de voorkant afwikfelt.

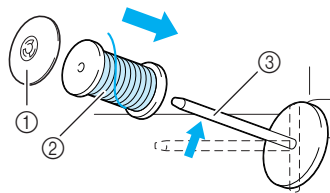

- ① Kloskap
- ② Draadklos
- ③ Klossen

- 5** Schuif de kloskap zo ver mogelijk op de klossen en zet de klossen weer in de oorspronkelijke stand.

! VOORZICHTIG

- Als u de draadklos en/of de kloskap niet juist installeert, kan de draad verstrikt raken op de klossen. Hierdoor kan de naald breken.
- Gebruik de kloskap (groot, medium of klein) die de grootte van de draadklos het dichtst benadert. Als u een kloskap gebruikt die kleiner is dan de draadklos, komt de draad mogelijk vast te zitten in de gleuf in de rand van de klos. Hierdoor kan de naald breken.

- 6** Houd de draad uit de klos met beide handen vast en trek de draad door de onderste inkeping in de draadgeleiderplaat en vervolgens door de bovenste inkeping.

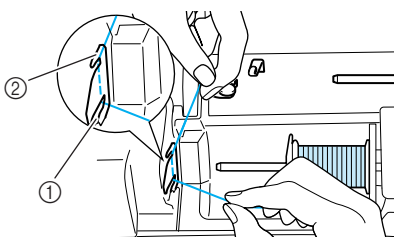

- ① Onderste inkeping in de draadgeleiderplaat
- ② Bovenste inkeping in de draadgeleiderplaat

- 7** Houd de draad uit de klos in uw rechterhand en het uiteinde van de draad in uw linkerhand en leid de draad door de gleuf. Volg hierbij de pijlen in de illustratie.

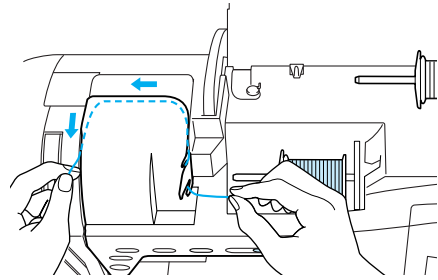

- 8** Leid de draad omlaag, omhoog en vervolgens omlaag door de gleuf, zoals aangegeven in de illustratie.

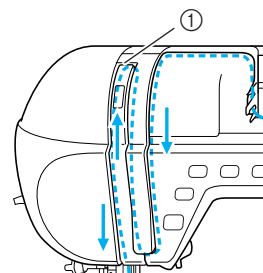

- ① Bovendraadklepje



Memo

Kijk door het controlevenster van de draadophaalhendel om de stand van de draadophaalhendel te controleren. Alvorens de machine in te rijgen controleert u of de draadophaalhendel omhoog staat.

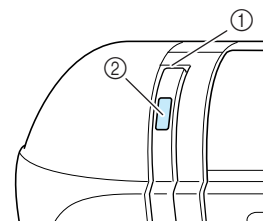

- ① Bovendraadklepje
- ② Controlevenster van draadophaalhendel

- 9** Leid de draad door de draadgeleider op de naaldstang (aangegeven met "6").

* Houd de draad met beide handen vast en leid deze door de geleider zoals aangegeven in de illustratie.

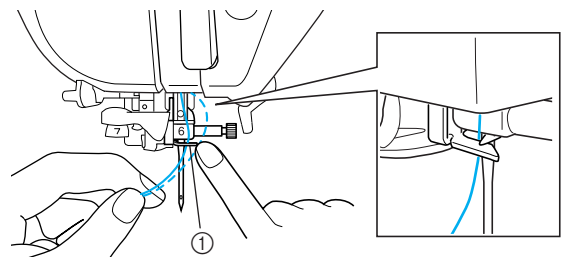

- ① Draadgeleider op de naaldstang

10 Leid de draad door de draadgeleiderschijven (aangegeven met "7").

- * Zorg dat de draad door de gleuf in de draadgeleider gaat.
- * Zorg dat de draad stevig tussen de draadgeleiderschijven zit. Anders wordt de naald wellicht niet ingeregen.

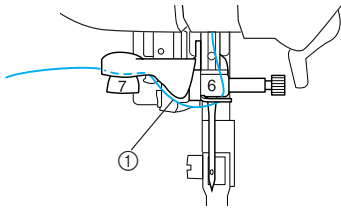

① Gleuf in draadgeleider

11 Haal de draad omhoog door de draadafsnijder om de draad af te knippen zoals aangegeven in de illustratie.

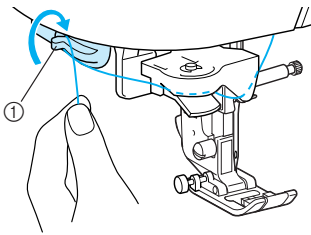

① Draadafsnijder

Opmerking

Wanneer u draad gebruikt die snel van de klos afwikkelt, zoals metallic garen, is de naald misschien moeilijk in te rijgen als u de draad afknipt. Gebruik dus liever niet de draadafsnijder, maar trek ongeveer 80 mm (ca. 3 inch) draad uit nadat u deze door de draadgeleiderschijven hebt geleid (aangegeven met "7").

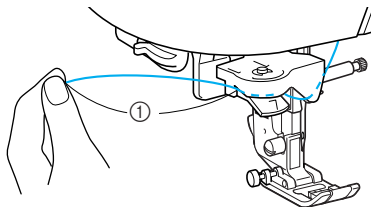

① 80 mm of meer

12 Zet de naaldinrijghendel langzaam omlaag totdat deze klikt.

- * De haak is gedraaid en gaat door het oog van de naald.

Opmerking

- Als u de naaldinrijghendel snel omlaag zet, wordt de naald mogelijk niet ingeregen.
- Zorg dat de haak geen voorwerpen, zoals de stof, raakt.

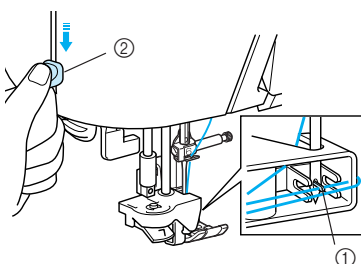

① Haak
② Naaldinrijghendel

13 Laat de naaldinrijghendel los.

→ De draad gaat door het oog van de naald.

14 Trek voorzichtig aan het eind van de draad dat door het oog van de naald is getrokken.

Opmerking

Trek niet te hard aan de draad. Anders kan de naald buigen of breken.

- * Als zich een lus heeft gevormd in de draad die u door het oog van de naald leidde, trek de lus dan door naar de achterkant van de naald.

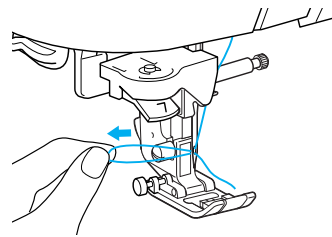

15 Trek ongeveer 100 mm (ca. 3-4 inch) draad uit en leid deze onder de persvoet naar de achterkant van de machine.

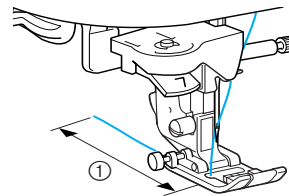

① 100 mm

16 Druk op de Persvoettoets om de persvoet omlaag te zetten voordat u gaat naaien.

Memo

Hiermee is het inrijgen van de bovendraad voltooid.

Opmerking

- U kunt de naaldinrijger gebruiken met naalden voor huishoudnaaimachines 75/11 t/m 100/16. Voor bijzonderheden over de juiste combinaties van naald en draad zie "Overzichtsschema van stoffen/draad/naald" op pagina 35.
- Als het automatisch inrijgen van de naald niet goed is gelukt, herhaalt u de procedure, te beginnen met de draadgeleider op de naaldstang (aangegeven met "6").
- Sommige naalden kunt u niet inrijgen met de naaldinrijger. In dit geval gebruikt u niet de naaldinrijger nadat u de draad door de draadgeleider op de naaldstang (aangegeven met "6") hebt geleid, maar leidt u de draad handmatig vanaf de voorkant door het oog van de naald.



1

Voorbereidingen

Gebruik van de tweelingnaald

Met de tweelingnaald kunt u twee parallelle lijnen van dezelfde steek naaien. U gebruikt dezelfde spoel, maar u kunt interessante patronen naaien door de naalden in te rijgen met een verschillende kleur. Beide bovendrazen moeten dezelfde dikte en kwaliteit hebben. U kunt de tweelingnaald alleen gebruiken met patronen waarbij  verschijnt als u ze kiest. In de STEEKINSTELLINGENTABEL aan het eind van deze handleiding leest u welke patronen u kunt naaien met de tweelingnaald.

VOORZICHTIG

- Gebruik alleen tweelingnaalden die speciaal voor deze machine zijn bestemd (onderdeelcode X59296-151). Andere naalden kunnen breken en schade veroorzaken.
- Stel beslist de tweelingnaaldstand in als u een tweelingnaald gebruikt. Als u een tweelingnaald gebruikt terwijl de machine in de enkele naaldstand staat, kan de naald breken en schade veroorzaken.
- Naai niet met verbogen naalden. Een verbogen naald kan breken en letsel veroorzaken.
- Als u de tweelingnaald gebruikt, werk dan alleen met persvoet "J". Als de steken gaan opbollen, gebruik dan persvoet "N".

- 1** Druk op  en installeer vervolgens de tweelingnaald (zie "Naald verwisselen" op pagina 33).

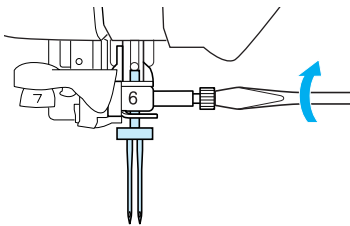

- 2** Rijg de eerste naald in volgens de procedure voor het inrijgen van de enkele naald (zie "Bovendraad inrijgen" op pagina 27).

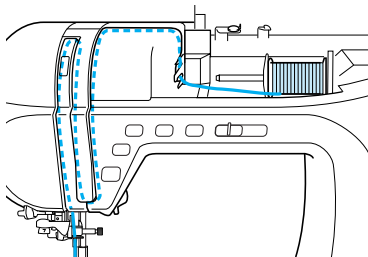

- 3** Leid de draad door de draadgeleider op de naaldstang en rijg vervolgens handmatig de naald aan de linkerkant in.

* Gebruik de naaldinrijger niet voor het inrijgen van een tweelingnaald.

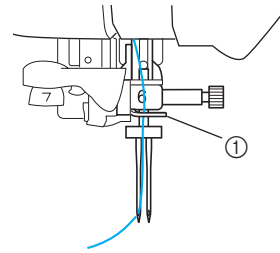

- ① Draadgeleider op de naaldstang

- 4** Zet de extra klossen omhoog.

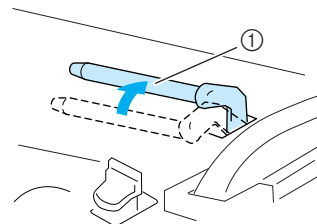

- ① Extra klossen

- 5** Zet de extra draadklos zo op de extra klossen dat de draad aan de voorkant afwikkelt. Schuif vervolgens een kloskap zo ver mogelijk op de extra klossen om de draadklos vast te zetten.

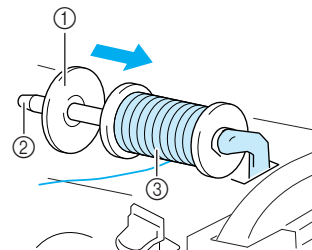

- ① Kloskap
② Extra klossen
③ Draadklos

- 6** Houd de draad uit de klos in uw rechterhand en het uiteinde van de draad in uw linkerhand en leid de draad door de draadgeleider.

* Leid de draad niet door de draadgeleider van de spoelwinder.

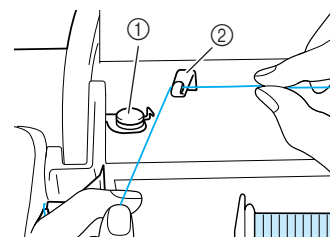

- ① Draadgeleider voor het spoelwinderen
② Draadgeleider

- 7** Houd de draad uit de klos met beide handen vast en trek de draad door de onderste inkeping in de draadgeleiderplaat en vervolgens door de bovenste inkeping. Houd het uiteinde van de draad vast met uw linkerhand en leid de draad door de gleuf volgens de pijlen in de illustratie.

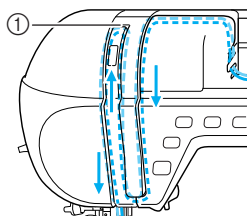
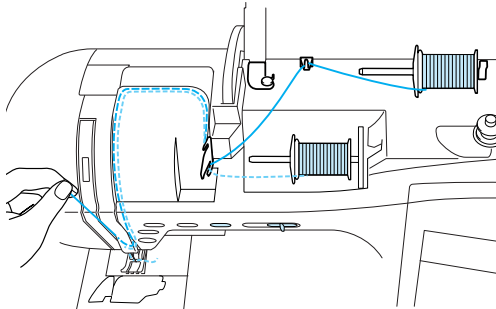

① Klepje

- 8** Zonder de draad door de draadgeleider op de naaldstang te leiden rijgt u vervolgens handmatig de naald aan de rechterkant in.

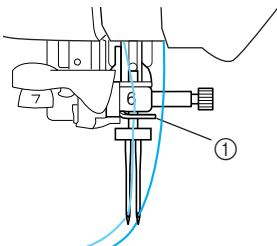

① Draadgeleider op de naaldstang

Opmerking

U kunt de naaldinrijger niet gebruiken. Leid de draad handmatig van voren naar achteren door het oog van de naald. Als u de naaldinrijger gebruikt, kunt u de machine beschadigen.

- 9** Druk op of op op het scherm.

- 10** Selecteer een steek.

Opmerking

Als verschijnt wanneer u een steek hebt geselecteerd, kunt u de tweelingnaald niet gebruiken voor de geselecteerde steek.

- 11** Druk op om de instelling voor naaien met de tweelingnaald te selecteren.

* De steekbreedte wordt smaller dan wanneer u naait met een enkele naald.

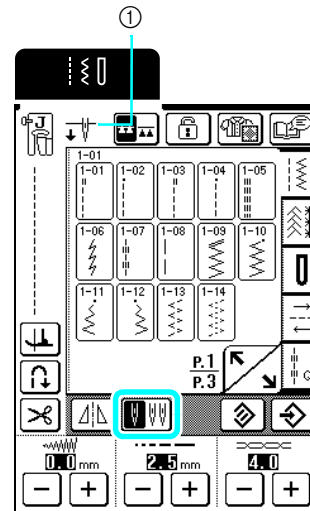

① Enkele naald/tweelingnaald instellen

→ verschijnt.

! VOORZICHTIG

- Stel beslist de tweelingnaaldstand in als u een tweelingnaald gebruikt. Als u een tweelingnaald gebruikt terwijl de machine in de enkele naaldstand staat, kan de naald breken en schade veroorzaken.

- 12** Druk op de Start/stoptoets nadat u de persvoethendel omlaag hebt gezet.

Memo

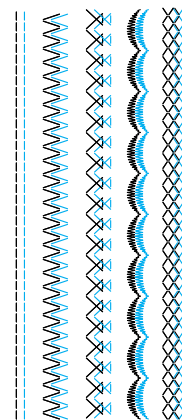

Als u van naairichting wilt veranderen met de tweelingnaald, haalt u de naald omhoog uit de stof. Vervolgens zet u de persvoethendel omhoog en draait u de stof.



Voorbereidingen

PERSVOET VERWISSELEN

! VOORZICHTIG

- Druk altijd op  in het bedieningspaneel voordat u de persvoet verwisselt. Als u niet op  hebt gedrukt en u op de Start/stoptoets of een andere toets drukt, gaat de naaimachine lopen. Dan kunt u letsel oplopen.
- Gebruik altijd de juiste persvoet voor de geselecteerde steek. Als u de verkeerde persvoet gebruikt, kan de naald de persvoet raken en buigen of breken. Hierdoor kunt u letsel oplopen.
- Gebruik alleen persvoeten voor deze naaimachine. Het gebruik van andere persvoeten kan leiden tot ongelukken en letsel.

Persvoet verwijderen

- 1 Druk op de Naaldstandtoets om de naald omhoog te zetten.

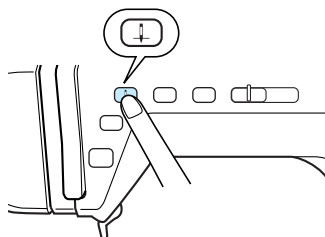

- 2 Druk op .

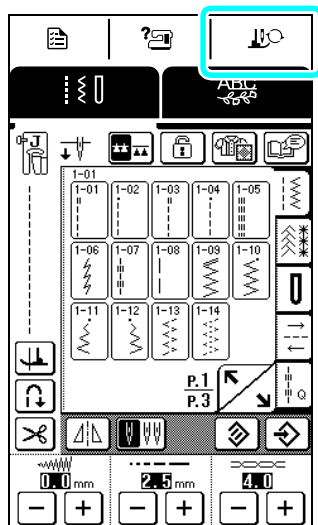

→ Het scherm verandert en alle toetsen en bedieningstoetsen worden vergrendeld.



- 3 Zet de persvoethendel omhoog.

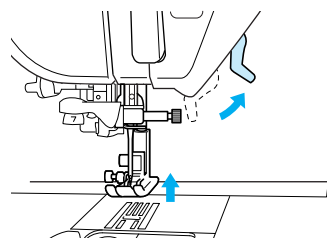

- 4 Druk op de zwarte toets op de persvoethouder om de persvoet te verwijderen.

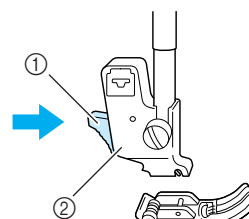



- ① Zwarte toets
- ② Persvoethouder

Persvoet bevestigen

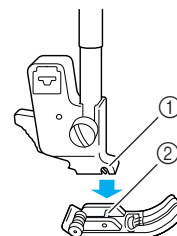
- 1 Houd de persvoet onder de houder, met de pen van de voet tegenover de inkeping in de houder. Zet vervolgens de persvoethendel omlaag, zodat de persvoetpen in de inkeping in de houder klikt.



- ① Inkeping
- ② Pen

- 2 Druk op  of op  op het scherm.

→ Alle toetsen en bedieningstoetsen worden ontgrendeld. Het vorige scherm verschijnt.

- 3 Zet de persvoethendel omhoog.





1

Vorbereidungen

NAALD VERWISSELEN

⚠ VOORZICHTIG

- Druk altijd op  in het bedieningspaneel voordat u de naald verwisselt. Als u niet op  hebt gedrukt en u per ongeluk op de Start/stoptoets of een andere bedieningstoets drukt, gaat de naaimachine lopen. Dan kunt u letsel oplopen.
- Gebruik alleen naalden voor huishoudnaaimachines. Andere naalden kunnen buigen of breken en letsel veroorzaken.
- Naai nooit met een verbogen naald. Deze zal gemakkelijk breken en letsel veroorzaken.

■ Naald controleren

Plaats de vlakke kant van de naald op een plat oppervlak (de steekplaat of een stuk glas) en controleer of de ruimte tussen de naald en het platte oppervlak overal gelijk is.



Opmerking

Gebruik nooit verbogen of stompe naalden.

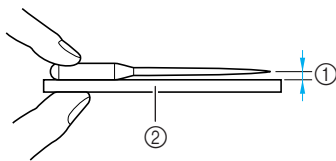

- ① Gelijkmatische ruimte
- ② Plat oppervlak (spoelhuisdeksel, glas enz.)

- 1 Druk op de Naaldstandtoets om de naald omhoog te zetten.

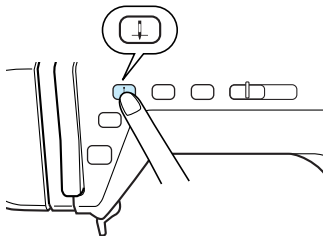

- 2 Druk op .

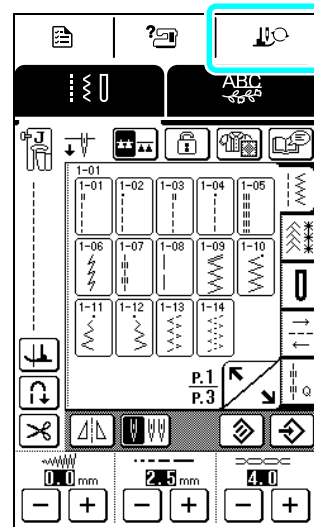

→ Het scherm verandert en alle toetsen en bedieningstoetsen worden vergrendeld.



- 3** Draai de naaldklemschroef met de bijgeleverde schroevendraaier naar de voorkant van de naaimachine los. Verwijder vervolgens de naald.

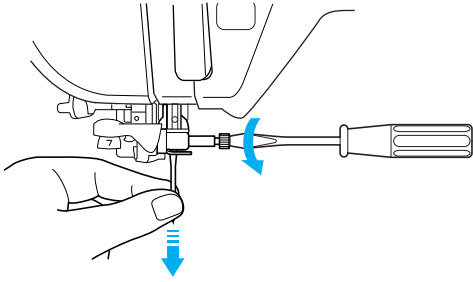

Opmerking

Draai de naaldklemschroef niet met te veel kracht vast of los, anders kunt u de machine beschadigen.

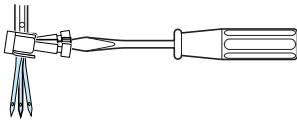

- 4** Met de platte kant naar achteren brengt u de nieuwe naald in totdat deze de naaldstopper raakt. Draai met de schroevendraaier de naaldklemschroef stevig vast.

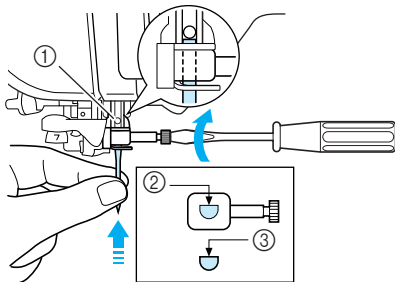



- ① Naaldstopper
- ② Gat om de naald te plaatsen
- ③ Platte kant van de naald



VOORZICHTIG

- Duw de naald zo ver totdat deze de stopper raakt en draai de naaldklemschroef stevig vast met een schroevendraaier. Als de naald niet helemaal is ingebracht of als de naaldklemschroef los zit, kan de naald breken of de naaimachine beschadigd raken.

- 5** Druk op  of op  op het scherm.

→ Alle toetsen en bedieningstoetsen worden ontgrendeld. Het vorige scherm verschijnt.

Over de naald

De naald is waarschijnlijk het belangrijkste onderdeel van de naaimachine. Wanneer u de juiste naald voor uw naaiproject uitkiest, geeft dit de mooiste afwerking en blijven problemen tot een minimum beperkt. Hieronder staan enkele zaken waaraan u moet denken als u de naald uitkiest.

- Hoe kleiner het naaldnummer, hoe kleiner de naald. Naarmate de nummers hoger worden, worden de naalden dikker.
- Gebruik fijne naalden voor lichte stof en dikkere naalden voor zwaardere stof.
- Om te voorkomen dat er steken worden overgeslagen gebruikt u een ballpointnaald (goudkleurig) 90/14 voor stretchstoffen.
- Om te voorkomen dat er steken worden overgeslagen, gebruikt u een ballpointnaald (goudkleurig) 90/14 wanneer u letter- of decoratieve steken naait.
- Gebruik een naald tussen 90/14 en 100/16 voor transparante nylondraad, ongeacht de stof die wordt genaaid.
- Er zit een naaimachinaald 75/11 voor huishoudelijk gebruik in de machine wanneer u deze ontvangt van de fabrikant.

Overzichtsschema van stoffen/draad/naald

De volgende tabel bevat informatie over de juiste naald en draad voor diverse stoffen. Raadpleeg deze tabel als u de draad en naald uitkiest voor de stof die u wilt naaien.

Stof		Draad		Formaat naald
		Type	Formaat	
Middelmatig dikke stof	Popeline	Katoen	60 - 80	75/11 - 90/14
	Tafzijde	Synthetisch gemercenteriseerd	60 - 80	
	Flanel, gabardine	Zijde of afgewerkt met zijde	50	
Lichte stof	Linon, batist	Katoen	60 - 80	65/9 - 75/11
	Crêpe georgette	Synthetisch gemercenteriseerd	60 - 80	
	Challis, satijn	Zijde	50	
Zware stof	Spijkerstof	Katoen	30 - 50	90/14 - 100/16
	Ribfluweel	Synthetisch gemercenteriseerd	50	
	Tweed	Zijde	50	
Stretchstof	Jersey	Draad voor breiwerken	50 - 60	Ballpointnaald (goudkleurig) 75/11 - 90/14
	Tricot			
Stoffen die gemakkelijk rafelen		Katoenen draad	50 - 80	65/9 - 90/14
		Synthetische draad		
		Zijden draad	50	
Voor afwerksteken		Synthetisch gemercenteriseerd	30	90/14 - 100/16
		Zijde	30	



Memo

Voor transparante nylondraad gebruikt u altijd de 90/14 - 100/16 naald. U gebruikt meestal dezelfde draad voor onder- en bovendraad.



VOORZICHTIG

- Raadpleeg het overzichtsschema van stoffen/draad/naald. Door een verkeerde combinatie, vooral een zware stof (bijvoorbeeld spijkerstof) en een kleine naald (zoals 65/9 - 75/11), kan de naald verbuigen of breken. Hierdoor kunt u letsel oplopen. Bovendien kan de naad ongelijk zijn, kan de stof trekken en worden er mogelijk steken overgeslagen.

GROTE STUKKEN STOF NAAIEN

Het grote werkblad zorgt dat u gemakkelijker grote stukken stof kunt naaien.

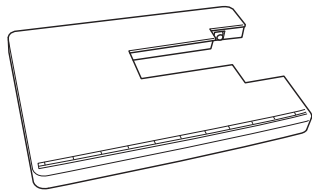

⚠ VOORZICHTIG

- Verplaats de naaimachine niet wanneer het grote werkblad eraan is bevestigd. Dit zou kunnen leiden tot beschadiging of letsel.
- Gebruik het grote werkblad niet voor andere doeleinden, bijvoorbeeld om te strijken. Dit kan leiden tot beschadiging of letsel.

1 Open de poten aan de onderkant van het grote werkblad.

Trek de vier poten uit totdat ze op hun plaats klikken.

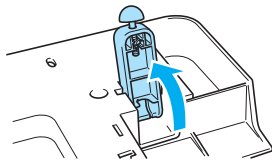

2 Zet de hoofdschakelaar van de machine uit en trek de accessoiretafel naar links.

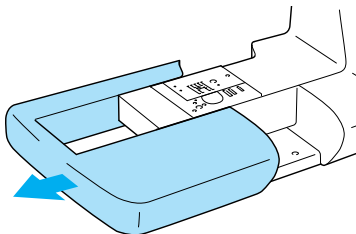

→ Nu de accessoiretafel is verwijderd, kunt u naaien met de vrije arm.

3 Installeer het grote werkblad.

Houd het grote werkblad horizontaal en schuif het langzaam op zijn plaats, totdat de bevestigingshaak op zijn plek klikt.

Draai het rubberen voetje onder op de poten om de hoogte aan te passen.

Zorg dat het grote werkblad even hoog of iets lager is dan het oppervlak van de steekplaat.

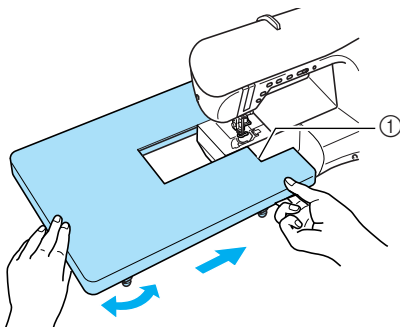

① Bevestigingshaak

4 Wanneer u klaar bent met het grote werkblad, verwijdert u het.

Til het grote werkblad iets op en trek het naar links.

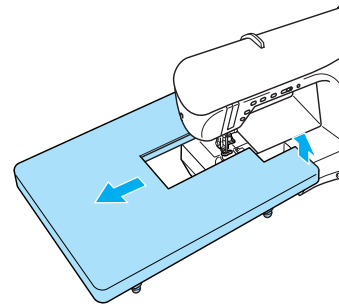

📖 Memo

U kunt de kniehevel bevestigd aan de onderkant van het grote werkblad opbergen.

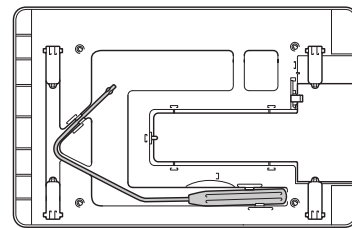

5 Installeer de accessoiretafel weer in de oorspronkelijke stand.

⚠ VOORZICHTIG

- Gebruik geen kracht bij het installeren of verwijderen van het grote werkblad. Daarmee zou u mogelijk de bevestigingshaak beschadigen.

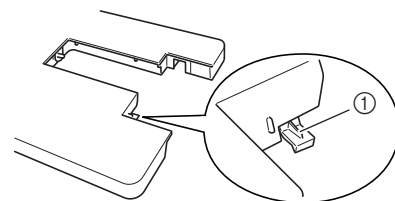

① Bevestigingshaak



Hoofdstuk 2

Grondbeginselen van naaien

NAAIEN	38
Steek kiezen	38
■ Gebruik van het voetpedaal	39
■ Werken met de kniehevel	40
Verstevigingssteken naaien	40
Bochten naaien	40
Van naairichting veranderen	41
■ Een marge van 0,5 cm of minder naaien	41
Zware stoffen naaien	41
■ Als de stof niet onder de persvoet past	41
■ Als de stof niet wordt getransporteerd	41
Lichte stoffen naaien	41
INSTELLINGEN VAN DE STEKEN AANPASSEN	42
Steekbreedte aanpassen	42
Steeklengte aanpassen	42
Draadspanning aanpassen	43
■ Juiste draadspanning	43
■ Bovendraad is te strak	43
■ Bovendraad is te los	43
HANDIGE FUNCTIES	43
Automatische verstevigingssteken	43
Automatisch draadknippen	44
Stof draaien	45
Automatische stofsensoren	46
Het scherm vergrendelen	47

NAAIEN

⚠ VOORZICHTIG

- Om letsel te voorkomen moet u de naald tijdens het gebruik van de machine goed in de gaten houden. Houd uw handen tijdens het gebruik van de machine uit de buurt van de bewegende delen.
- Trek of duw de stof niet tijdens het naaien. U kunt daardoor letsel oplopen.
- Gebruik geen verbogen of gebroken naalden. U kunt daardoor letsel oplopen.
- Zorg dat de naald tijdens het naaien geen rijgspelden of andere voorwerpen raakt. Anders kan de naald breken en hierdoor kunt u letsel oplopen.
- Zitten de steken te dicht op elkaar? Stel dan een langere steeklengte in voordat u verder gaat. Anders kan de naald breken en hierdoor kunt u letsel oplopen.

Steek kiezen

- 1 Zet de machine aan en druk op de Naaldstandtoets om de naald omhoog te zetten.
- 2 Selecteer een steek.

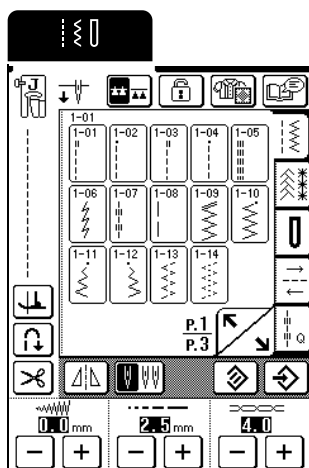

→ Het symbool voor de juiste persvoet verschijnt in de linkerbovenhoek van het LCD-scherm.

- 3 Bevestig de juiste persvoet (zie "PERSVOET VERWISSELEN" op pagina 32).

⚠ VOORZICHTIG

- Gebruik altijd de juiste persvoet. Als u niet de juiste persvoet gebruikt, kan de naald de persvoet raken en buigen of breken. Hierdoor kunt u letsel oplopen.

- 4 Plaats de stof onder de persvoet, houd de stof en de uiteinden van de draad in uw linkerhand. Draai het handwiel om de naald in de stof te laten zakken op het punt waarop u wilt beginnen met naaien.

* De zwarte toets op de linkerkant van persvoet "J" mag u alleen indrukken als de stof niet wordt doorgevoerd of bij het naaien van dikke naden (zie pagina 41). Normaliter kunt u naaien zonder op de zwarte toets te drukken.

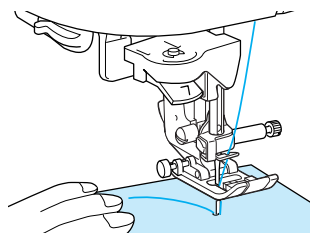

- 5 Zet de persvoethendel omlaag.



Memo

U kunt beginnen met naaien zonder de onderdraad naar boven te halen.

- 6 Door de schuifknop voor snelheidsregeling te schuiven kunt u de naaisnelheid aanpassen.



Memo

U kunt de naaisnelheid ook aanpassen tijdens het naaien.

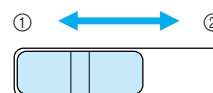

- ① Langzaam
- ② Snel

- 7 Plaats uw hand losjes op de stof om deze te leiden. Druk vervolgens op de Start/stoptoets om te beginnen met naaien.

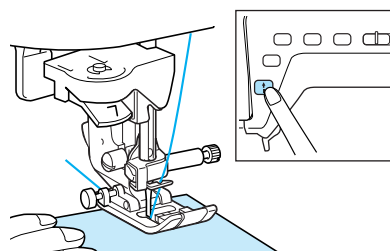

- 8** Druk opnieuw op de Start/stoptoets om te stoppen met naaien.

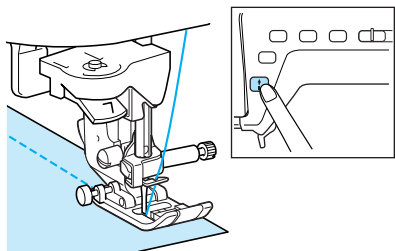

- 9** Druk op de Draadknipstoets om de draden af te knippen.

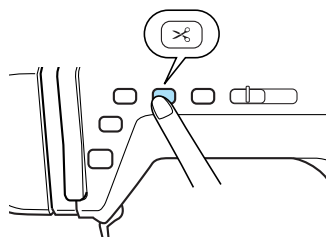

→ De naald blijft automatisch omhoog staan en de transporteur wordt omlaag gezet.

⚠ VOORZICHTIG

- Druk niet op de Draadknipstoets nadat de draden zijn afgeknipt. Hierdoor kan de draad verstrikt raken of de naald breken en de machine beschadigd worden.
- Druk niet op de Draadknipstoets wanneer er geen stof onder de naald ligt of wanneer de naaimachine loopt. Hierdoor kan de draad verstrikt raken en dit kan schade veroorzaken.

💡 Opmerking

Voor het afknippen van draad die dikker is dan nr. 30, nylondraad of andere decoratieve draden gebruikt u de draadafsnijder aan de zijkant van de naaimachine.

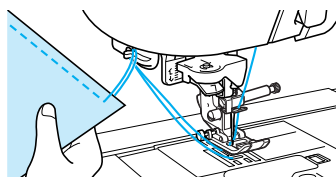

- 10** Zet de persvoet omhoog en verwijder de stof.

📖 Memo

Wanneer u op de Draadknipstoets drukt, wordt de transporteur automatisch omlaag gezet, zodat u de stof gemakkelijk weg kunt halen. De transporteur wordt weer omhoog gezet wanneer u begint met naaien.

💡 Opmerking

Deze machine heeft een onderdraadsensor die waarschuwt wanneer de onderdraad bijna op is. Wanneer de onderdraad bijna op is, stopt de machine automatisch en verschijnt een boodschap op het scherm. Wanneer deze boodschap verschijnt, verwisselt u de spoel voor een volle spoel. Als u echter op de Start/stoptoets drukt, kunt u nog enkele steken naaien.

■ Gebruik van het voetpedaal

U kunt ook het voetpedaal gebruiken om te starten en stoppen met naaien.

⚠ VOORZICHTIG

- Zorg dat er zich geen stukken stof en vuil verzamelen in het voetpedaal. Hierdoor bestaat er namelijk kans op brand of elektrische schokken.

📖 Memo

Wanneer het voetpedaal in gebruik is, heeft de Start/stoptoets geen effect op het naaien.

- 1** Steek de stekker van het voetpedaal in de betreffende aansluiting op de machine.

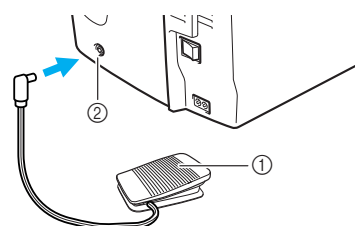

- ① Voetpedaal
② Aansluiting voetpedaal

- 2** Druk langzaam het voetpedaal in om te starten met naaien.

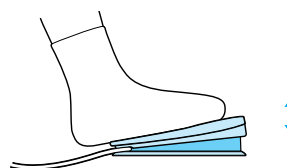

📖 Memo

De snelheid die is ingesteld met de schuifknop voor snelheidsregeling, is de maximale naaisnelheid van het voetpedaal.

- 3** Laat het voetpedaal los om de naaimachine te stoppen.



2

Grondbeginselen van naaien

■ Werken met de kniehevel

De kniehevel stelt u in staat om de persvoet omhoog en omlaag te zetten met uw knie. U hebt dan beide handen vrij om de stof te manoeuvreren.

- 1 Zet de lipjes op de kniehevel tegenover de groeven in de aansluiting en steek de kniehevel zo ver mogelijk naar binnen.**

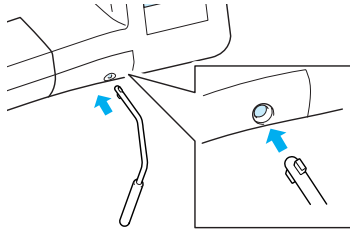

Opmerking

Als de kniehevel niet zo ver mogelijk in de opening is gestoken, kan deze er tijdens het gebruik uitschieten.

- 2 Met uw knie beweegt u de kniehevel naar rechts om de persvoet omhoog te zetten. Laat de kniehevel los om de persvoet omlaag te zetten.**

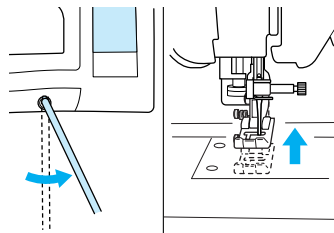

Opmerking

Als de persvoet omhoog staat, duwt u de kniehevel verder naar rechts om de persvoet omlaag te zetten.

⚠ VOORZICHTIG

- Zorg dat uw knie tijdens het naaien niet in de buurt van de kniehevel komt. Als u tegen de kniehevel stoot terwijl u met de machine aan het werk bent, kan de draad breken of kan de draadspanning verslappen.

Verstevigingssteken naaien

Doorgaans moet u de steken aan het begin en eind verstevigen door achteruit te naaien of verstevigingssteken te naaien. Druk op de Achteruit/verstevigingssteektoets om achteruit/verstevigingssteken te naaien.

Naar gelang de gekozen steek naait u achteruit of verstevigingssteken terwijl u de Achteruit/verstevigingssteektoets ingedrukt houdt.

Verstevigingssteken naaien houdt in dat u drie tot vijf steken op dezelfde plaats naait. Achteruit naaien houdt in dat u langzaam in tegenovergestelde richting naait. Bovendien kunt u deze machine zo instellen dat automatisch verstevigingssteken (of steken achteruit) worden genaaid. Voor bijzonderheden zie "Automatische verstevigingssteken" op pagina 43.

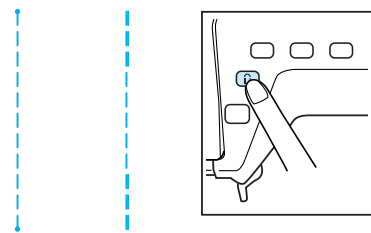

Bochten naaien

Naai langzaam en houd de naad parallel aan de rand van de stof, terwijl u de stof om de bocht heen leidt.

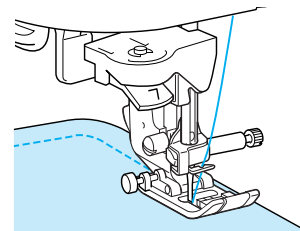

Van naairichting veranderen

Stop de machine met de naald in de stof op het punt waarop u van naairichting wilt veranderen. Zet vervolgens de persvoethendel omhoog. Draai de stof met de naald als as. Zet de persvoet omlaag en ga door met naaien.

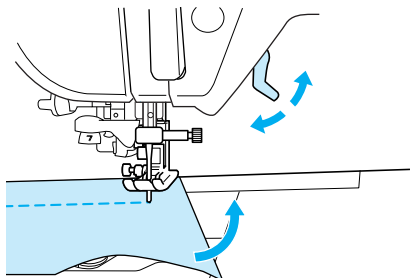

De draai-instelling is nuttig wanneer u van naairichting verandert. Wanneer u de machine stopt in de hoek van de stof, blijft de naald in de stof staan, en wordt de persvoet automatisch omhoog gezet. U kunt de stof dan gemakkelijk draaien (zie "Stof draaien" op pagina 45).

■ Een marge van 0,5 cm of minder naaien

Rijg de hoek alvorens te naaien. En nadat u op de hoek van naairichting bent veranderd, trekt u de rijgdraad naar achteren tijdens het naaien.

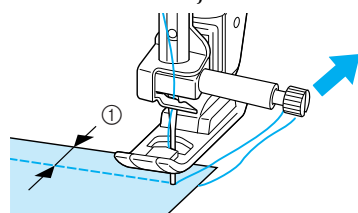

① 0,5 cm

Zware stoffen naaien

■ Als de stof niet onder de persvoet past

U kunt de persvoethendel in twee standen omhoog zetten. Als de stof zo dik is dat deze niet onder de persvoet past, zet u de persvoet in de hoogste stand, zodat u de stof onder de persvoet kunt plaatsen.

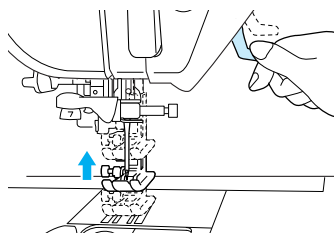

■ Als de stof niet wordt getransporteerd

Als de stof niet wordt doorgevoerd wanneer u begint met naaien of bij het naaien van dikke naden, drukt u op de zwarte toets aan de linkerkant van persvoet "J".

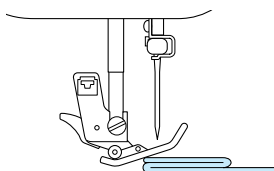

1 Zet de persvoethendel omhoog.

2 Houd de zwarte toets op de linkerkant van persvoet "J" ingedrukt terwijl u de persvoet omlaag zet.

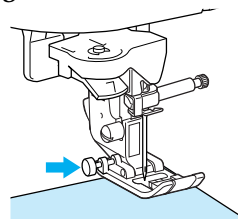

* De persvoet blijft horizontaal staan en u kunt de stof doorvoeren. Bent u voorbij de moeilijke plek, dan gaat de persvoet weer in zijn normale stand.

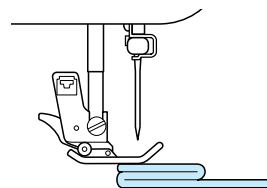

! VOORZICHTIG

- Duw geen stof van meer dan 6 mm (ca. 1/4 inch) dik door de naaimachine. Hierdoor kan de naald breken en kunt u letsel oplopen.

Memo

Wanneer "AUTOMATISCHE STOFSENSOR" in de machine-instellingen op "ON" staat, wordt de dikte van de stof automatisch gedetecteerd door de interne sensor, zodat de stof soepel kan worden doorgevoerd, met een optimaal naairesultaat. (Zie pagina 46 voor meer bijzonderheden.)

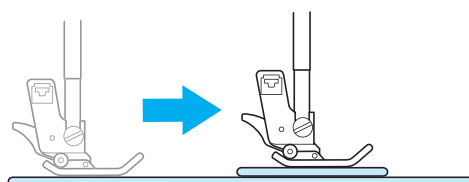

Lichte stoffen naaien

Strijk de stof met stijfjesel of plaats een dun stuk papier of lichte afneembare borduursteunstof onder dunne stof om het naaien te vergemakkelijken. Haal het papier of de steunstof na het naaien voorzichtig weg.

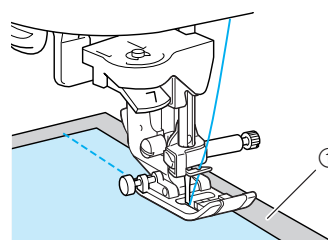

① Dun papier



2

Grondbeginselen van naaien

INSTELLINGEN VAN DE STEKEN AANPASSEN

Wanneer u een steek kiest, stelt de machine automatisch de juiste steekbreedte, steeklengte en bovendraadspanning in. Desgewenst kunt u al deze instellingen wijzigen, zoals wordt beschreven in dit gedeelte.



Opmerking

- Instellingen voor sommige steken kunt u niet wijzigen (zie de STEEKINSTELLINGENTABEL aan het eind van deze handleiding).
- Is een steekinstelling gewijzigd, maar niet opgeslagen, dan wordt de standaardinstelling hersteld wanneer u de machine uitzet of een andere steek kiest.

Steekbreedte aanpassen

U kunt de steekbreedte (zigzagbreedte) aanpassen om de steek breder of smaller te maken.

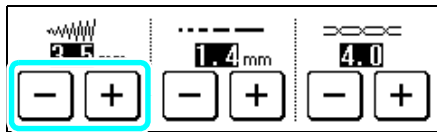

Memo

Als het voetpedaal is aangesloten kunt u met de schuifknop voor snelheidsregeling de zigzagbreedte aanpassen (zie pagina 74).

Telkens wanneer u op **-** drukt, maakt u de zigzagsteek smaller.

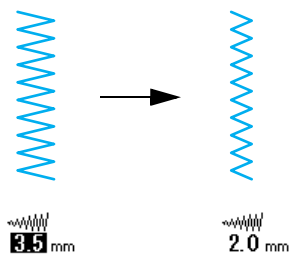

Telkens wanneer u op **+** drukt, maakt u de zigzagsteek breder.

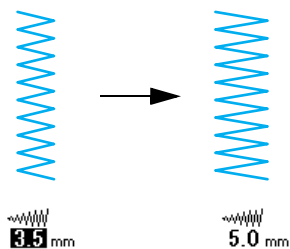

Druk op **↻** om de standaardinstelling te herstellen.

Steeklengte aanpassen

U kunt de steeklengte aanpassen om de steek langer of korter te maken.

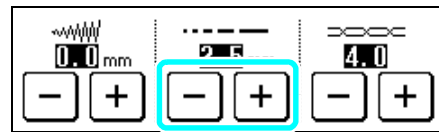

Telkens wanneer u op **-** drukt, maakt u de steek korter.

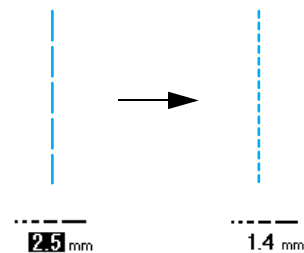

Telkens wanneer u op **+** drukt, maakt u de steek langer.

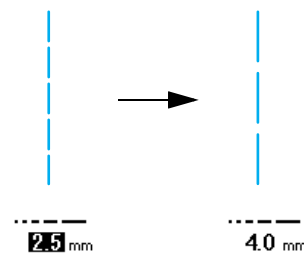

Druk op **↻** om de standaardinstelling te herstellen.



VOORZICHTIG

- Als de steken te dicht op elkaar zitten, stel dan een langere steeklengte in voordat u verder gaat. Naai niet verder zonder een langere steeklengte in te stellen. Anders kan de naald breken en hierdoor kunt u letsel oplopen.

Draadspanning aanpassen

Ongeacht het soort draad of stof kunt u normaliter de standaard draadspanning gebruiken die automatisch wordt ingesteld. Maar met enkele combinaties van stof en draad moet u de draadspanning mogelijk aanpassen.

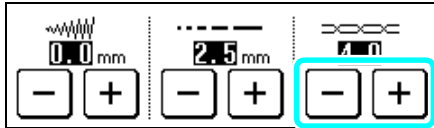

Juiste draadspanning

De boven- en onderdraad moeten elkaar vlakbij het midden van de stof kruisen. Als de draadspanning niet juist is ingesteld, wordt de naad misschien niet goed afgewerkt of kan de stof gaan trekken.

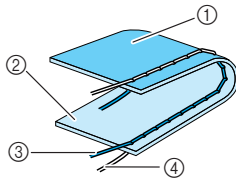

- ① Achterkant van de stof
- ② Voorkant van de stof
- ③ Bovendraad
- ④ Onderdraad

Bovendraad is te strak

Als de onderdraad zichtbaar is aan de voorkant van de stof, druk dan op . Telkens wanneer u op de toets drukt, verlaagt u de waarde en de spanning van de bovendraad.

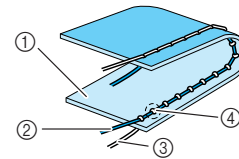

- ① Voorkant van de stof
- ② Bovendraad
- ③ Onderdraad
- ④ Er verschijnen plukjes op de voorkant van de stof

Bovendraad is te los

Als de bovendraad zichtbaar is aan de achterkant van de stof, druk dan op . Telkens wanneer u op de toets drukt, verhoogt u de waarde en de spanning van de bovendraad.

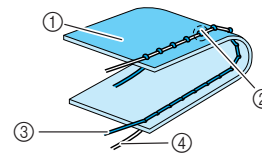

- ① Achterkant van de stof
- ② Er verschijnen plukjes op de achterkant van de stof
- ③ Bovendraad
- ④ Onderdraad

Druk op om de standaardinstelling te herstellen.



2

Grondbeginselen van naaien

HANDIGE FUNCTIES

Automatische verstevigingssteken

Als u na het selecteren van een steek de functie automatische verstevigingssteken aanzet voordat u met naaien begint, worden er automatisch verstevigingssteken (of steken achteruit, afhankelijk van de steek) genaaid aan het begin en het eind van het naaiwerk.

- 1 Selecteer een steek.
- 2 Druk op om de instelling automatische verstevigingssteken/achteruit naaien te kiezen.



Memo

De instelling automatische verstevigingssteken/achteruit naaien is bij sommige steken, zoals knoopsgaten en trenssteken, reeds geselecteerd.

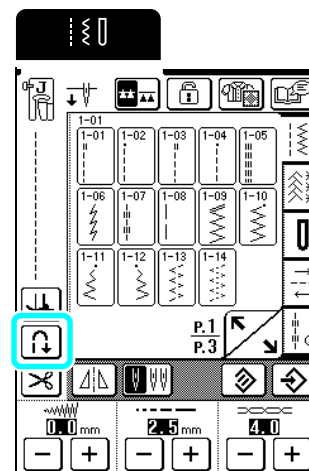

→ De toets ziet er zo uit: .

- 3** Plaats de stof onder de persvoet met de naald aan het beginpunt van de het naaiwerk. Druk vervolgens op de Start/stoptoets. De machine naait automatisch verstevigingssteken (of steken achteruit) en begint daarna te naaien.

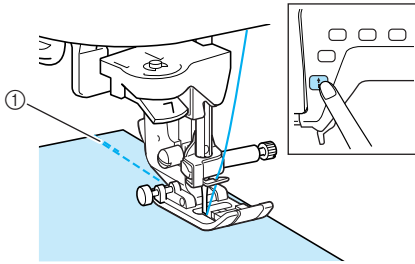

① Verstevigingssteken (of steken achteruit)



Memo

Als u op de Start/stoptoets drukt om te pauzeren met naaien en opnieuw om weer door te gaan, worden geen steken achteruit of verstevigingssteken genaaid.

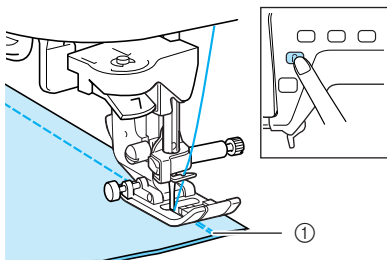

- 4** Als u op de Achteruit/verstevigingssteektoets drukt, naait de machine automatisch achteruit (of verstevigingssteken) en stopt dan.



① Verstevigingssteken (of steken achteruit)



Memo

Als u de functie Automatische verstevigingssteken/achteruit naaien wilt uitzetten, drukt u nogmaals op de toets  die er dan zo uitziet: .

Automatisch draadknippen

Als u de instelling automatisch draadknippen selecteert voordat u gaat naaien, naait de machine automatisch verstevigingssteken (of achteruit, naar gelang de steek die u hebt gekozen) en worden de draden afgeknipt wanneer u op de Achteruit/verstevigingssteektoets drukt aan het eind van het naaiwerk. Deze functie is handig bij het naaien van knoopsgaten en trenssteken.





Memo

De instelling automatisch draadknippen kunt u selecteren wanneer u instelling automatische verstevigingssteek/achteruitnaaien hebt geselecteerd.

- 1** Selecteer een steek.

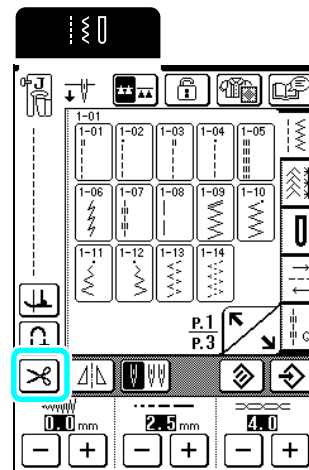
- 2** Druk op  om de instelling automatisch draadknippen te kiezen.



→ De toets ziet er zo uit: .

- 3** Plaats de stof onder de persvoet met de naald aan het beginpunt van de het naaiwerk. Druk vervolgens op de Start/stoptoets. De machine naait automatisch verstevigingssteken (of steken achteruit) en begint daarna te naaien.

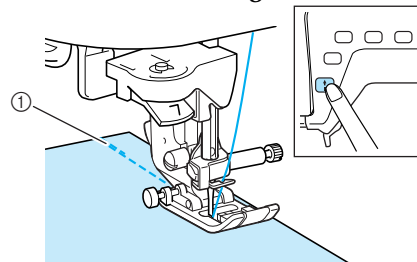

① Verstevigingssteken (of steken achteruit)



Memo

Als u op de Start/stoptoets drukt om te pauzeren met naaien en opnieuw om weer door te gaan, worden geen steken achteruit of verstevigingssteken genaaid.

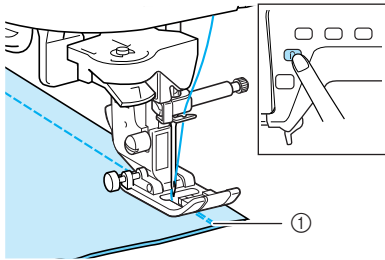

- 4 Als u op de Achteruit/verstevigingssteektoets drukt, naait de machine automatisch achteruit (of verstevigingssteken) en knipt dan de draad af.



- ① Verstevigingssteken (of steken achteruit)
→ De transporteur wordt automatisch omlaag gezet.



Memo

- De transporteur wordt omhoog gezet wanneer u begint te naaien.
- Als u de instelling Automatische draadknippen wilt annuleren, drukt u nogmaals op de toets , die er dan zo uitziet: .

Stof draaien

Als de draai-instelling is geselecteerd, stopt de machine met de naald omlaag (in de stof) en wordt de persvoet automatisch omhoog gezet in de geschikte stand wanneer u op de Start/stoptoets drukt. Wanneer u opnieuw op de Start/stoptoets drukt, wordt de persvoet automatisch omlaag gezet en wordt het naaien vervolgd. Deze functie is nuttig om de machine te stoppen om de stof te draaien.





VOORZICHTIG

- Als de draai-instelling is geselecteerd, start de machine als u op de Start/stoptoets drukt of het voetpedaal intrapt, ook al is de persvoet omhoog gezet. Houd handen en voorwerpen uit de buurt van de naald. Anders kunt u letsel oplopen.



Memo

Als de draai-instelling is geselecteerd, kunt u instellen op welke hoogte de persvoethoogte wordt stilgezet naar gelang het soort stof dat u naait. Druk op  en geef "DRAAIHOOGTE" weer op p. 2 van het naai-instellingenschermb. Druk op  of op  om een van de drie hoogte-instellingen te selecteren (3,2 mm, 5,0 mm of 7,5 mm). Als u de persvoet omhoog wilt zetten, verhoogt u de waarde. (Normaliter is 3,2 mm ingesteld.)

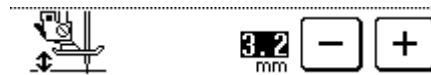

Opmerking

- Als "NAALDSTAND" in het machine-instellingenschermb (p. 1) is ingesteld op omhoog, kunt u de draaifunctie niet gebruiken.
- Als de instelling is geselecteerd, kunt u de draaifunctie alleen gebruiken met steken waarvoor in de linker bovenhoek van het scherm persvoet J, N, C of O is aangegeven. Als een andere steek is geselecteerd, wordt de toets weergegeven als stippellijn. De functie is dan niet beschikbaar.
- De persvoet wordt in de hoogste stand gezet wanneer u op de automatische draadknipstoets drukt. Druk daarom de persvoettoets in om de persvoet omlaag te zetten, en druk vervolgens op de Start/stoptoets om door te gaan met naaien.



2

Grondbeginselen van naaien

- 1 Selecteer een steek.
- 2 Druk op  om de draai-instelling te selecteren.

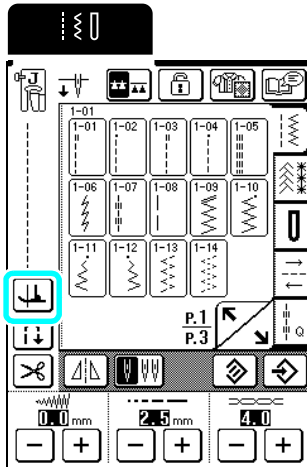

→ De toets ziet er zo uit: .

- 3 Plaats de stof onder de persvoet met de naald aan het beginpunt van de het naaiwerk. Druk vervolgens op de Start/stoptoets. De machine start met naaien.

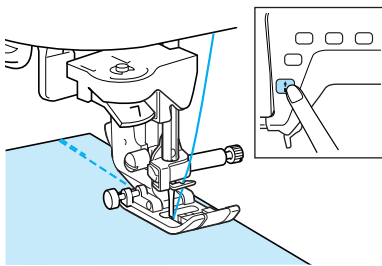

Memo

Als u op de Start/stoptoets drukt om te pauzeren met naaien en opnieuw om weer door te gaan, worden geen steken achteruit of verstevigingssteken genaaid.

- 4 Druk op de Start/stoptoets om de machine te stoppen op het punt waar de naairichting verandert.

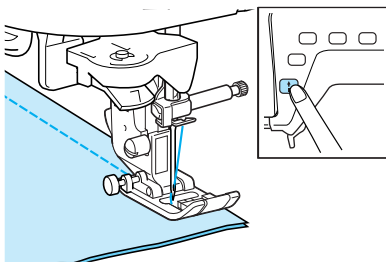

→ De machine stopt met de naald in de stof, en de persvoet omhoog.

- 5 Draai de stof en druk op de Start/stoptoets.

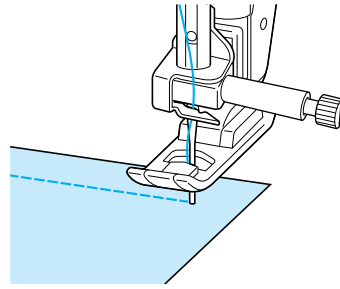

→ De persvoet wordt automatisch omlaag gezet, en het naaien wordt voortgezet.

Automatische stofsensoren

Tijdens het naaien wordt door een sensor de dikte van de stof automatisch gedetecteerd en de persvoetdruk automatisch aangepast, zodat de stof soepel wordt doorgevoerd. De automatische stofsensoren werken voortdurend tijdens het naaien. Deze functie is nuttig om over dikke naden te naaien (zie pagina 41), of te quilten (zie pagina 72).

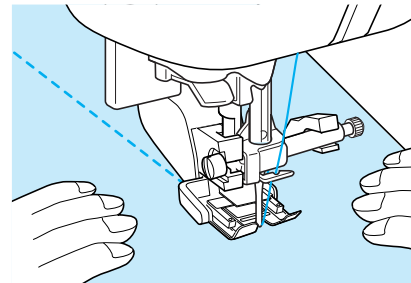
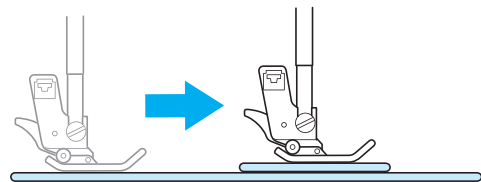

- 1 Druk op  .

→ Het machine-instellingenscherf verschijnt.

- 2 Druk op  om p. 2 weer te geven en zet "AUTOMATISCHE STOFSENSOR" op "ON".

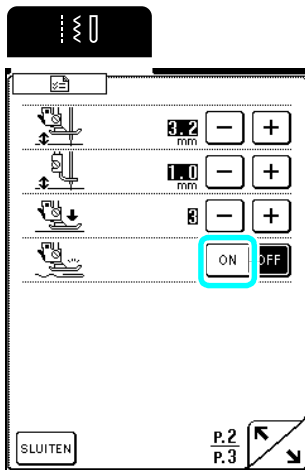



- 3 Druk op  om terug te gaan naar het oorspronkelijke scherm.

Het scherm vergrendelen

Als u het scherm vergrendelt voordat u begint met naaien, worden de diverse instellingen, zoals de steekbreedte en de steeklengte, vergrendeld en kunnen deze niet gewijzigd worden. Hierdoor voorkomt u dat de instellingen op het scherm per ongeluk worden gewijzigd of dat de machine stopt wanneer grote stukken stof worden genaaid of andere naaiprojecten worden uitgevoerd. U kunt het scherm vergrendelen tijdens het naaien van normale naaisteken en lettersteken en decoratieve steken.

- 1 Selecteer een steek.
- 2 Wijzig zo nodig de instellingen voor de steekbreedte en de steeklengte.
- 3 Druk op .

→ De toets ziet er zo uit: .
- 4 Het naaien begint.
- 5 Wanneer u klaar bent met naaien, drukt u opnieuw op  om het scherm te ontgrendelen.

Opmerking

- Wanneer het scherm is vergrendeld () , kunt u geen andere toets dan  en de  toetsen bedienen. Als u een andere steek wilt kiezen of de instellingen wilt wijzigen, drukt u op  zodat deze wordt weergegeven als  om het scherm te ontgrendelen.
- Als het scherm is vergrendeld, kunt u het ontgrendelen door te drukken op een van de  toetsen.
- Het scherm wordt ontgrendeld wanneer u de machine uitzet.



2

Grondbeginselen van naaien

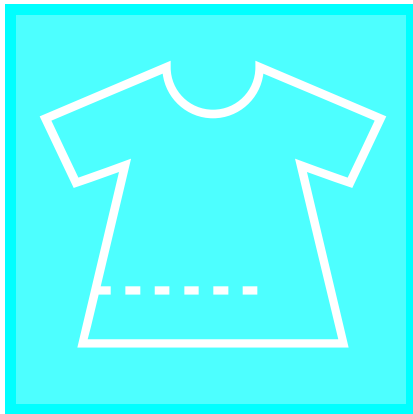

Hoofdstuk 3

Naaisteken

NAAISTEKEN KIEZEN 50

- Stekenoverzichten 50
- Een steek selecteren 51
 - Gebruik van de spiegeltoets 51
- Steekinstellingen opslaan 51
- Gebruik van de keuzehelptoets 52

DE STEKEN NAAIEN 54

- Rechte steken 54
 - Naaldstand wijzigen (alleen steken voor linker of middelste naaldstand) 56
 - Rijgsteken 56
 - Stof uitlijnen met de steekgeleidervoet 56
 - Stof uitlijnen met de naadgeleider 57
 - Werken met de steekplaat voor rechte steken en de persvoet voor rechte steken 57
- Figuurnaden 59
- Plisseren 60
- Platte zomen 60
- Gepaspelde naden 61
- Zigzagsteken 62
 - Overhands naaien 62
 - Applicaties 62
 - Patchwork (fantasiequilt) 63
 - Bochten naaien 63
- Elastische zigzagsteken 64
 - Band of elastiek bevestigen 64
 - Overhands naaien 64
- Overhands naaien 65
 - Overhands naaien met persvoet "G" 65
 - Overhands naaien met persvoet "J" 66
 - Overhands naaien met de optionele zisnijder 67
 - Wanneer u rechte steken naait met de optionele zisnijder 68
- Quilten 69
 - Stukken stof aan elkaar zetten 71
 - Verbindingssteken naaien met de 1/4 inch (6,5 mm) quiltvoet met geleider 71
 - Quilten met boventransportvoet 72
 - Werken met de quiltgeleider 73
 - Applicaties 73
 - Quilten met satijnsteken 74
 - Fantasiequilts naaien 75
 - Fantasiequilts naaien met de vrije quiltvoet "C" 75
 - Fantasiequilts naaien met de vrije open quiltvoet "O" 76
 - Echoquilt naaien 77

Blindzoomsteken 79

- Indien de naald niet op de vouw komt 80
- Indien de naald te ver op de vouw komt 80

Applicaties 80

- Scherpe bochten naaien 81

Schelprijgsteken naaien 81

Schelpsteken naaien 81

Afwerksteken naaien 82

Smockwerk 82

Fagotsteken 83

Band of elastiek bevestigen 84

Erfstuksteken 85

- Zoomsteken (1) (bloemetjessteek) 85

- Zoomsteken (2) (uitgetrokken steken (1)) 85

- Zoomsteken (3) (uitgetrokken steken (2)) 86

Knoopsgatsteken 87

- Stretchstof naaien 90

- Knopen die niet in de knoophouderplaat passen 90

- Stoppen 91

Trenssteken 92

- Trenzen op dikke stof 93

Knopen aanzetten 94

- Een knoop met vier gaten aanzetten 95

- Een knoop aanzetten met een knoopvoet 95

Oogjes 95

Steken in verschillende richtingen naaien (rechte steek en zigzagsteek) 96

Rits inzetten 97

- Rits in het midden 97

- Zijrits 98

NAAISTEKEN KIEZEN

■ Stekenoverzichten

Druk op  om naar de vorige of volgende pagina te gaan.

Rechte/overhandse/quiltsteken

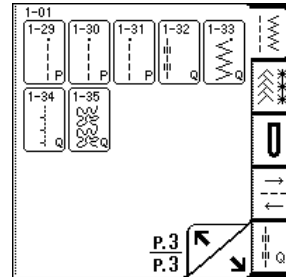
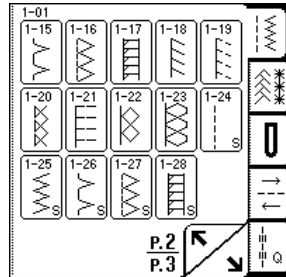
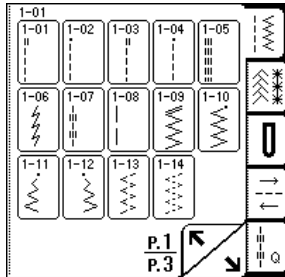

Decoratieve steken/Erfstuksteken

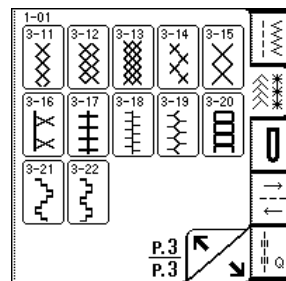
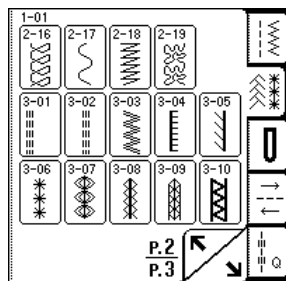
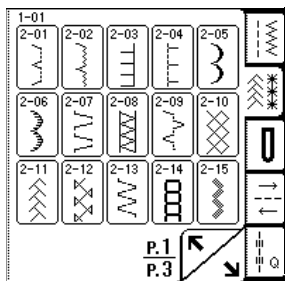

Knoopsgaten/trenssteken

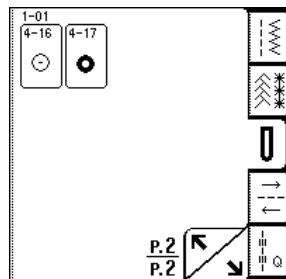
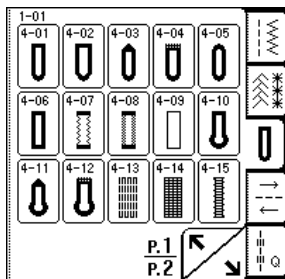

Steken in verschillende richtingen

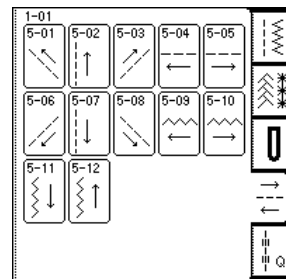

Quiltsteken

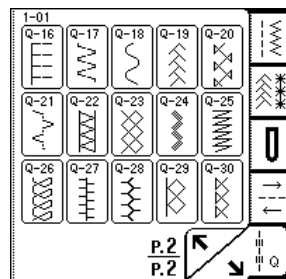
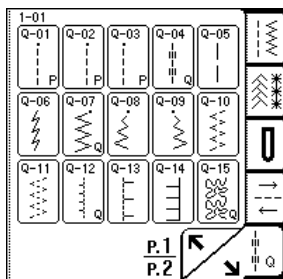

Een steek selecteren

1 Zet de machine aan en druk zacht op het scherm.

→ Naargelang de instelling wordt automatisch "Q-01 Verbindingssteek (midden)", "1-01 Rechte steek (links)" of "1-03 Rechte steek (midden)" geselecteerd.

2 Druk op om een scherm weer te geven van de steken in de geselecteerde categorie. Selecteer vervolgens een steekpatroon.

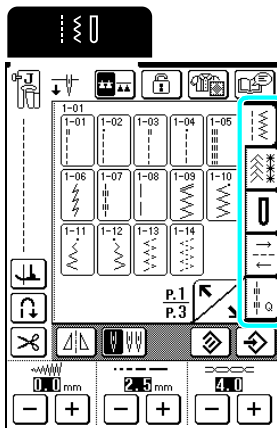



→ Een afbeelding van de geselecteerde steek wordt weergegeven onder het symbool van de juiste persvoet.



Memo

Meer bijzonderheden over de steken vindt u in de STEEKINSTELLINGENTABEL aan het eind van deze handleiding.

■ Gebruik van de spiegeltoets

Druk op  zodat deze er als volgt uitziet: . Er wordt een spiegelbeeld gemaakt van de geselecteerde steek.

Opmerking

Als  eruit ziet als  wanneer u een steek (knoopsgaten, steken in verschillende richtingen, enz.) kiest, kunt u geen spiegelbeeld van de geselecteerde steek maken.



Steekinstellingen opslaan

Op deze machine zijn vooraf standaardinstellingen ingesteld voor de steekbreedte (zigzagbreedte), steeklengte, draadspanning, automatisch draadknippen, automatisch achteruit/verstevigingssteken enz. Als u specifieke steken wilt opslaan voor een steek om later te gebruiken, drukt u op  nadat u de instellingen hebt veranderd. Zo slaat u de nieuwe instellingen op met de geselecteerde steek.

Voorbeeld: Gebruik van een steeklengte van 2,0 mm voor de rechte steek

1 Druk op en selecteer vervolgens een rechte steek.





Memo

De standaard steeklengte is 2,5 mm.

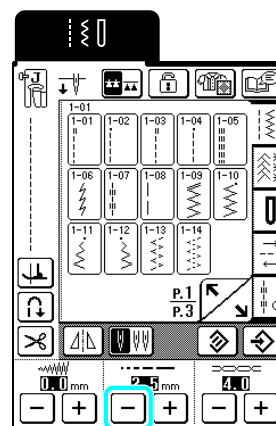
2 Stel de steeklengte in op 2,0 mm.



3 Druk op .

* Wilt u de standaardinstellingen voor de gekozen steek herstellen, drukt dan op , en vervolgens op .

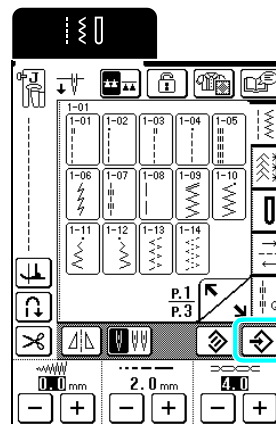



3

Naai steken



 **Memo**

- De volgende keer dat u dezelfde recht steek kiest, is de steeklengte ingesteld op 2,0 mm.
- Alle steekinstellingen (steekbreedte, steeklengte, draadspanning, automatisch draadknippen en automatische verstevigingssteek/achteruitnaaien, spiegelbeeld en tweelingnaaldinstellingen) worden opgeslagen; niet alleen de instelling die u hebt gewijzigd. Wanneer u dezelfde steek kiest, verschijnen de laatst opgeslagen instellingen, zelfs als de machine uitgeschakeld is geweest. Als u de instellingen opnieuw wijzigt en op  drukt, of u op  drukt om de standaardinstelling te herstellen, worden de nieuwe instellingen niet opgeslagen tenzij u nogmaals drukt op .

Gebruik van de keuzehelptoets 

Door op  te drukken kunt u ook een steek selecteren op het gewenste gebruik. Weet u niet zeker welke steek u wilt kiezen voor de toepassing, of zoekt u informatie over het gebruik van bepaalde steken? Druk dan op , selecteer de juiste steek voor uw naaiwerk en volg de aanwijzingen hoe u de geselecteerde steek moet naaien. We raden beginners aan hun steken op deze manier te kiezen.

 **Memo**

- P. 1 verschijnt wanneer u op  drukt terwijl een stekenoverzicht voor quiltsteken wordt weergegeven;
- P. 2 verschijnt wanneer u op  drukt terwijl een stekenoverzicht voor naaisteken wordt weergegeven.

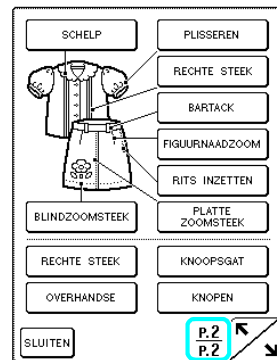
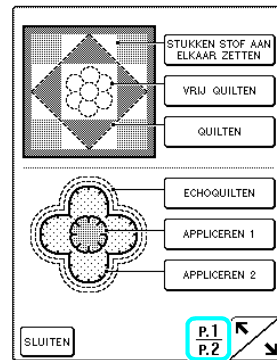

Voorbeeld: Informatie weergeven over verbindingssteek.

1 Druk op .

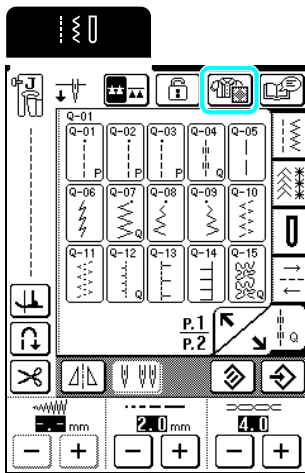

→ Het keuzehelpscherm wordt weergegeven.

2 Druk op .

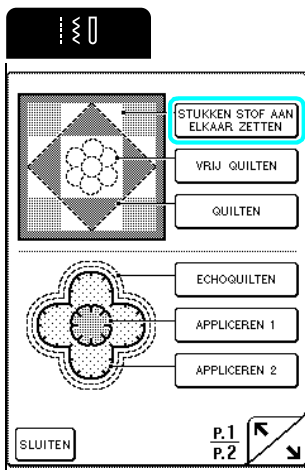

→ Het stekenoverzicht voor verbindingssteek wordt weergegeven.

3 Selecteer een steek.

* Druk op  om terug te gaan naar het vorige scherm.

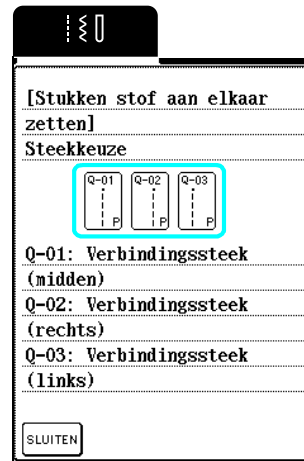

→ Aanwijzingen voor het naaien van de geselecteerde steek worden weergegeven.

4 Volg de aanwijzingen om de steek te naaien.

* Druk op  of op  om omhoog of omlaag te gaan op de pagina.

* Druk op  om naar de volgende pagina te gaan.

* Druk op  om terug te gaan naar het vorige scherm.

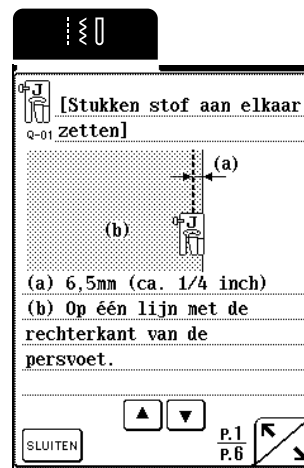

5 Wanneer u klaar bent met naaien, drukt u op .

 **Memo**

De transporteur wordt automatisch omhoog of omlaag gezet naar gelang de steek die u hebt geselecteerd in het stekenoverzicht. Wanneer u bijvoorbeeld een steek van de volgende typen selecteert, wordt de transporteur automatisch omlaag gezet: FANTASIEQUILT, QUILT, ECHOQUILT en KNOPEN.



Naaisteek

DE STEKEN NAAIEN

Rechte steken



Opmerking

Als u de tweelingnaald gebruikt (zie pagina 30), werk dan alleen met persvoet "J".

Steektoets	Steeknaam	Persvoet	Toepassingen	Steekbreedte [mm (inch)]		Steeklengte [mm (inch)]		Tweelingnaald
				Autom.	Handmatig	Autom.	Handmatig	
	Rechte steek (links)		Algemeen naaien, plisseren, gepaspelde naden enz. Achteruitsteken worden genaaid wanneer u op de Achterruit/verstevigingssteektoets drukt.	0,0 (0)	0,0 - 7,0 (0 - 1/4)	2,5 (3/32)	0,2 - 5,0 (1/64 - 3/16)	OK (J)
	Rechte steek (links)		Algemeen naaien, plisseren, gepaspelde naden enz. Verstevigingssteken worden genaaid wanneer u op de Achterruit/verstevigingssteektoets drukt.	0,0 (0)	0,0 - 7,0 (0 - 1/4)	2,5 (3/32)	0,2 - 5,0 (1/64 - 3/16)	OK (J)
	Rechte steek (midden)		Algemeen naaien, plisseren, gepaspelde naden enz. Achteruitsteken worden genaaid wanneer u op de Achterruit/verstevigingssteektoets drukt.	3,5 (1/8)	0,0 - 7,0 (0 - 1/4)	2,5 (3/32)	0,2 - 5,0 (1/64 - 3/16)	OK (J)
	Rechte steek (midden)		Algemeen naaien, plisseren, gepaspelde naden enz. Verstevigingssteken worden genaaid wanneer u op de Achterruit/verstevigingssteektoets drukt.	3,5 (1/8)	0,0 - 7,0 (0 - 1/4)	2,5 (3/32)	0,2 - 5,0 (1/64 - 3/16)	OK (J)
	Drievoudige stretchsteek		Algemeen naaien voor versterking en decoratieve afwerksteken	0,0 (0)	0,0 - 7,0 (0 - 1/4)	2,5 (3/32)	1,5 - 4,0 (1/16 - 3/16)	OK (J)
	Stretchsteek		Verstevigingssteken, naaien en decoratieve toepassingen	1,0 (1/16)	1,0 - 3,0 (1/16 - 1/8)	2,5 (3/32)	1,0 - 4,0 (1/16 - 3/16)	OK (J)
	Decoratieve steek		Decoratieve steken, afwerksteken	0,0 (0)	0,0 - 7,0 (0 - 1/4)	2,5 (3/32)	1,0 - 4,0 (1/16 - 3/16)	OK (J)
	Rijgsteek		Rijgsteken	0,0 (0)	0,0 - 7,0 (0 - 1/4)	20,0 (3/4)	5,0 - 30,0 (3/16 - 1-3/16)	NEE

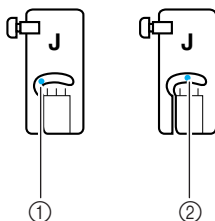

- ① Linkernaaldstand
② Middelste naaldstand

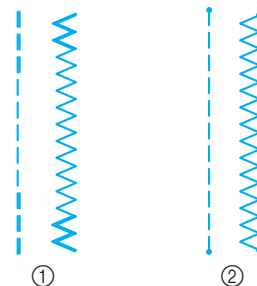

- ① Achteruitsteek
② Verstevigingssteek



Memo

"|" aan het begin van de steek op de toets geeft aan dat achteruit wordt genaaid wanneer u op de Achterruit/verstevigingssteektoets drukt. "·" aan het begin van de steek op de toets geeft aan dat verstevigingssteken worden genaaid wanneer u op de Achterruit/verstevigingssteektoets drukt.

1 Selecteer een steek.

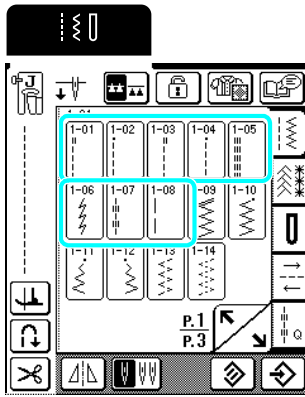

2 Bevestig persvoet "J".

3 Houd de uiteinden van de draad en de stof in uw linkerhand en draai het handwiel naar u toe met uw rechterhand, om de naald in de stof te steken op de plek waar u wilt beginnen met naaien.

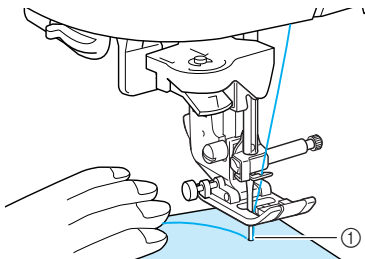

① Beginpunt van het naaien

4 Zet de persvoethendel omlaag.

5 Houd de Achteruit/verstevigingssteektoets ingedrukt om achteruitsteken (of verstevigingssteken) te naaien en druk vervolgens op de Start/stoptoets om langzaam te starten met naaien.

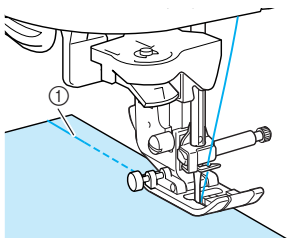

① Achteruitsteken

⚠ VOORZICHTIG

- Let op dat de naald tijdens het naaien geen rijgspeld of enig ander voorwerp raakt. De draad kan daardoor verstrikt raken of de naald kan breken. Hierdoor kunt u letsel oplopen.

6 Aan het eind van het naaiwerk houdt u de Achteruit/verstevigingssteektoets ingedrukt om achteruitsteken (of verstevigingssteken) te naaien.

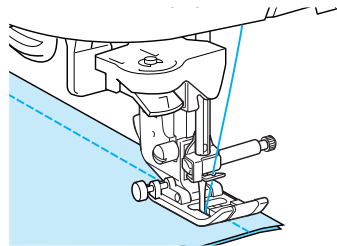

7 Druk op de Draadknijptoets om de draden af te knippen.

- * Als u de instelling voor automatisch draadknippen hebt gekozen alvorens te gaan naaien, naait de machine automatisch achteruitsteken (of verstevigingssteken) aan het begin van het naaiwerk. Wanneer u de Achteruit/verstevigingssteektoets indrukt aan het eind van het naaiwerk, naait de machine automatisch achteruitsteken (of verstevigingssteken) en wordt de draad afgeknipt.

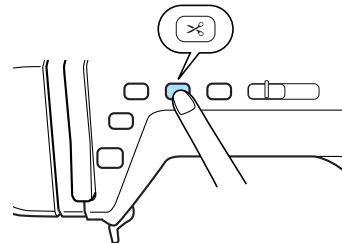

3

Naai steken

Naaldstand wijzigen (alleen steken voor linker of middelste naaldstand)

Wanneer u steken voor de linkernaaldstand of middelste naaldstand kiest, kunt u met **-** en **+** in het steekbreedtescherm de naaldstand wijzigen. Stem de afstand van de rechterrاند van de persvoet tot aan de naald af op de steekbreedte. Zet de rand van de persvoet tijdens het naaien op één lijn met de rand van de stof voor een aantrekkelijke afwerking.

Memo

Wanneer **0** mm verschijnt in de steekbreedteweergave, selecteert u een andere rechte steek.

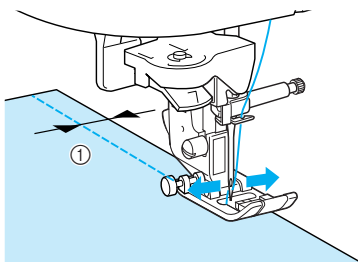

① Steekbreedte

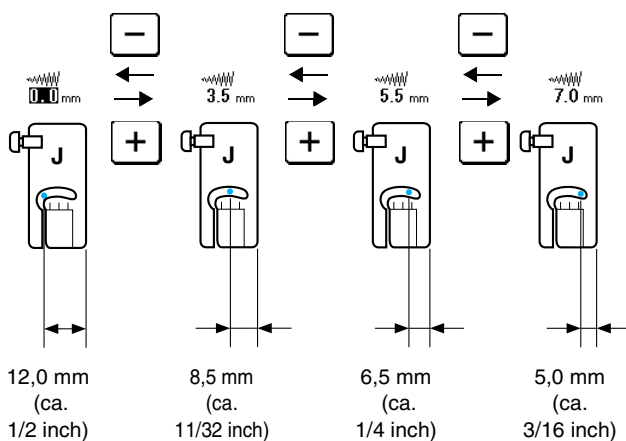

Memo

Voor een standaardmarge van 16 mm (ca. 5/8 inch) stelt u de breedte in op 0 mm op het scherm. Tijdens het naaien plaatst u de rand van de stof langs de markering 16 mm (ca. 5/8 inch) op de steekplaat.

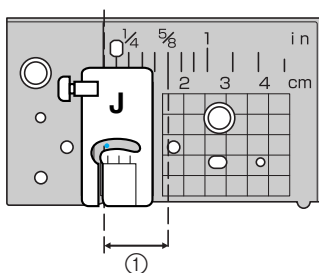

① 16 mm (ca. 5/8 inch)

Rijgsteken

- 1 Druk op **1-08** en bevestig persvoet "J".
- 2 Druk op de Achteruit/verstevigingssteektoets om verstevigingssteken te naaien aan het begin van het naaiwerk.

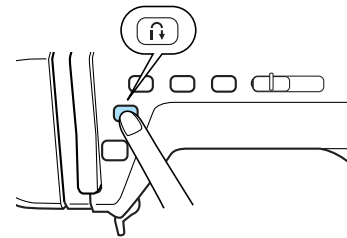

Memo

U kunt een steeklengte instellen tussen 5 mm en 30 mm (ca. 3/16 en 1-3/16 inch).

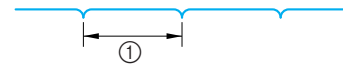

- ① Tussen 5 mm (ca. 3/16 inch) en 30 mm (ca. 1-3/16 inch)

- 3 Naai terwijl u de stof losjes leidt.

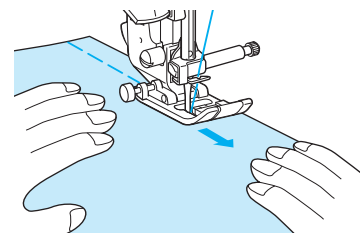

Memo

Dit gaat gemakkelijk wanneer u het voetpedaal gebruikt (zie pagina 39).

- 4 Beëindig het rijgwerk met verstevigingssteken.

Stof uitlijnen met de steekgeleideroet

Naai terwijl u de rechterrاند van de stof uitgelijnd houdt met de gewenste markering op de steekgeleideroet.

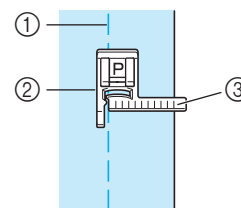

- ① Naad
- ② Steekgeleideroet
- ③ Markeringen

■ Stof uitlijnen met de naadgeleider

Deze instelbare, vast te schroeven naadgeleider helpt u om een naad te naaien van precies 6,5 mm, 13 mm of 16 mm (ca. 1/4, 1/2 of 5/8 inch) van de rand van de stof.

- 1** Selecteer een rechte steek met de middelste naaldstand (bijv. 1-03, Q-01).

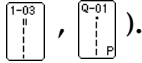

Opmerking

Selecteer de rechte steek met de middelste naaldstand. U krijgt niet de juiste afstand van de rand van de stof wanneer u andere steekpatronen of naaldstanden gebruikt.

- 2** Steek de vingerschroef op de naadgeleider in het schroefgat rechts van de steekplaat.

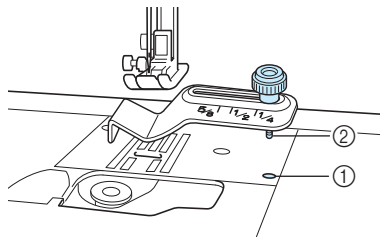

- ① Schroefgat voor naadgeleider
② Vingerschroef

- 3** Schuif de naadgeleider zodat de gewenste naadmarkering bij het middelpunt van de schroef staat en draai de vingerschroef stevig vast.

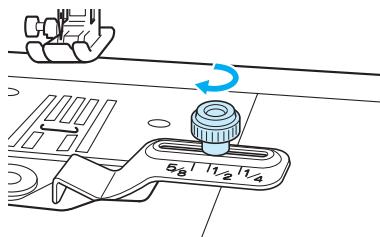

VOORZICHTIG

- Draai de vingerschroef stevig vast. Anders raakt de naald mogelijk de naadgeleider, en dit kan letsel tot gevolg hebben.

- 4** Leid met uw handen de rechterrand van de stof losjes langs de naadgeleider terwijl u naait.

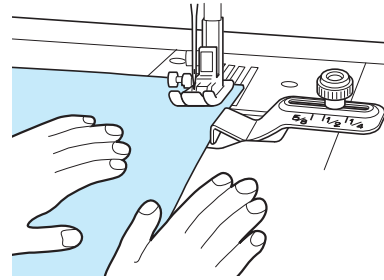

Opmerking

- Verwijder de naadgeleider wanneer u een spoel vervangt.
- U kunt geen andere accessoires gebruiken met de naadgeleider.

■ Werken met de steekplaat voor rechte steken en de persvoet voor rechte steken

De steekplaat voor rechte steken en steekvoet voor rechte steken kunt u alleen gebruiken voor rechte steken (steken met de middelste naaldstand). Gebruik de steekplaat voor rechte steken en persvoet voor rechte steken wanneer u dunne stoffen of kleine stukjes stof naait die bij een normale steekplaat in het gat worden geduwd. De persvoet voor rechte steken is prima geschikt om oprimpelen van lichte stoffen te verminderen. Door de kleine opening biedt de voet ondersteuning van de stof, terwijl de naald door de stof gaat.



VOORZICHTIG

- Gebruik de persvoet voor rechte steken altijd in combinatie met de steekplaat voor rechte steken.

- 1** Druk op de persvoettoets om de persvoet omhoog te zetten en zet de machine uit met de hoofdschakelaar.
- 2** Verwijder de accessoiretafel.
- 3** Pak beide zijden van het steekplaatdeksel en schuif dit naar u toe.

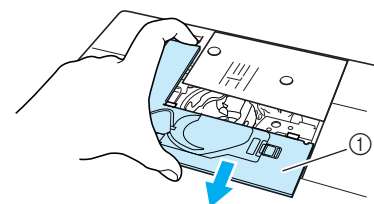

- ① Steekplaatdeksel



3

Naaisteken

4 Pak het spoelhuis en trek het uit.

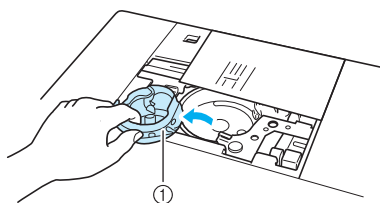

① Spoelhuis

5 Draai met de bijgeleverde schijfvormige schroevendraaier de normale steekplaat los en verwijder deze steekplaat.

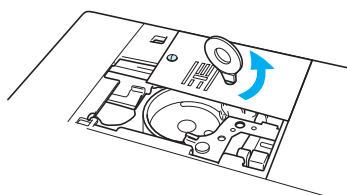

6 Installeer de steekplaat voor rechte steken en draai de plaat vast met de schroevendraaier.

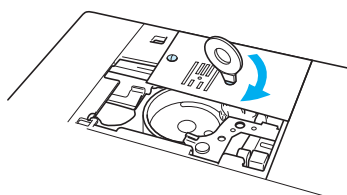

Opmerking

Lijn de twee schroefgaten op de naaldplaat uit met de twee gaten op de machine. Draai met de schijfvormige schroevendraaier de schroeven in de steekplaat vast.

7 Plaats het spoelhuis zo dat de ▲-markering is uitgelijnd met de ●-markering, zoals hieronder aangegeven, en bevestig het steekplaatdeksel.

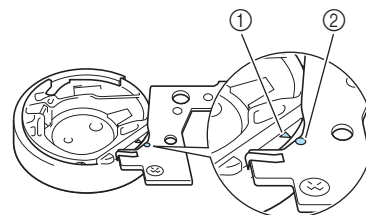
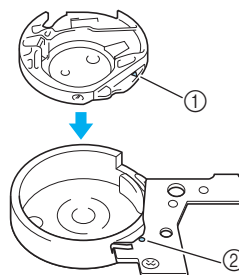

① ▲-markering

② ●-markering

* Lijn de ▲-markeringen uit met de ●-markeringen.

8 Nadat u het steekplaatdeksel opnieuw hebt geïnstalleerd, selecteert u een van de volgende rechte steken.

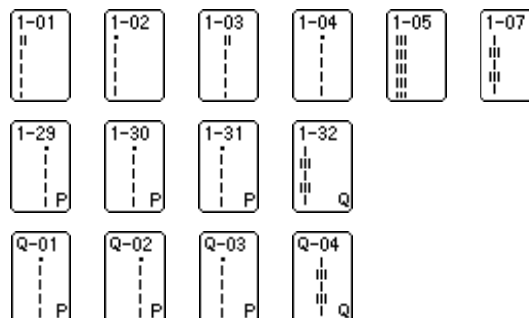

Memo

Wanneer u de steekplaat voor rechte steken gebruikt, geldt voor alle rechte steken de middelste naaldstand. U kunt de naaldstand niet wijzigen met het breedtescherm.

! VOORZICHTIG

- Wanneer u andere steken selecteert, verschijnt een foutmelding.
- Draai het handwiel langzaam in uw richting voordat u gaat naaien, en controleer dat de naald de persvoet voor rechte steken en de steekplaat voor rechte steken niet raakt.

9 Bevestig de persvoet voor rechte steken.



10 Begin met naaien.

* Verwijder na het naaien de steekplaat voor rechte steken en de persvoet voor rechte steken en installeer de normale steekplaat, het steekplaatdeksel en persvoet "J".

**Memo**

Om oprimpelen bij fijne stof te voorkomen gebruikt u een fijne naald, 75/11 en een korte steeklengte. Voor zwaardere stof gebruikt u een zwaardere naald, 90/14 en langere steken.

Figuurnaden

- 1** Druk op  en bevestig persvoet "J".
- 2** Druk op de Achteruit/verstevigingssteektoets om achteruitsteken te naaien aan het begin van het naaiwerk. Naai vervolgens van het brede eind naar het smalle, zonder de stof uit te rekken.

* Als de instelling automatische verstevigingssteek/achteruitnaaien is geselecteerd alvorens u ging naaien, worden aan het begin van het naaiwerk achteruitsteken genaaid.

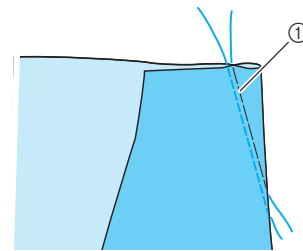

① Rijgsteken

- 3** Naai geen achteruitsteken aan het eind van het naaiwerk, trek 50 mm (ca. 1-15/16 inch) draad uit, knip deze af en knoop de twee uiteinden aan elkaar.

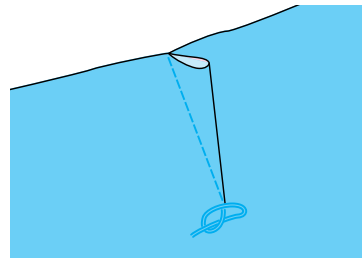

- 4** Steek de uiteinden van de draad met een naald in de figuurnaad.

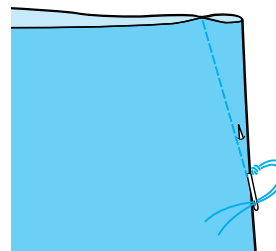

- 5** Strijk met een strijkbout de figuurnaad naar één kant.

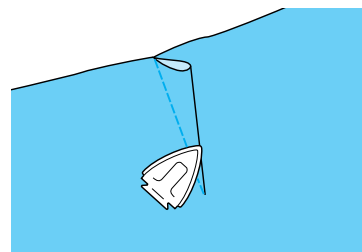

3

Naaisteken

Plisseren

U kunt plissé naaien op mouwen, de taille van een hemd enz.

- 1 Selecteer een rechte steek en bevestig persvoet "J".

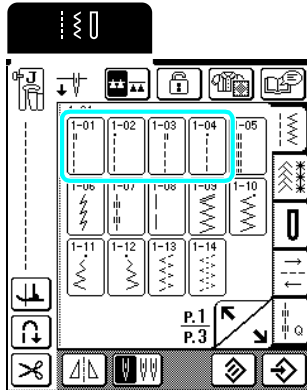

- 2 Stel de steeklengte in op 4,0 mm (ca. 3/16 inch) en de draadspanning op 2,0 (zwakker).



Memo

Wanneer u drukt op  en vervolgens op **PLISSEREN**, wordt de steeklengte automatisch ingesteld op 4,0 mm (ca. 3/16 inch) en de draadspanning automatisch op 2,0.

- 3 Trek 50 mm (ca. 1-15/16 inch) van de boven- en onderdraad uit (zie "Onderdraad naar boven halen" op pagina 26).

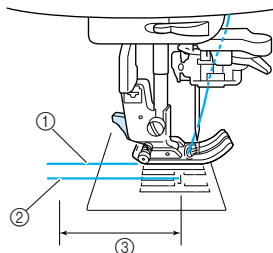

- ① Bovendraad
- ② Onderdraad
- ③ 50 mm (ca. 1-15/16 inch)

- 4 Naai een rij rechte steken aan weerszijden van de naadlijn. Trek 50 mm (1-15/16 inch) van de boven- en onderdraad uit en knip de draden af.

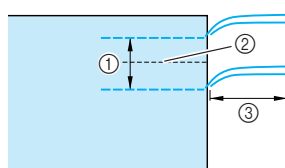

- ① 10 tot 15 mm (ca. 3/8 tot 9/16 inch)
- ② Naadlijn
- ③ 50 mm (ca. 1-15/16 inch)

- 5 Trek de onderdraden uit tot u het gewenste plissé hebt en knoop de draden vast.

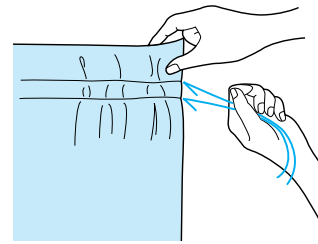

- 6 Strijk het plissé met een strijkbout.

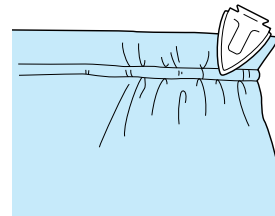

- 7 Naai op de naadlijn en verwijder de rijsteek.

Platte zomen

Met platte zomen kunt u naden verstevigen en randen netjes afwerken.

- 1 Druk op  en bevestig persvoet "J".
- 2 Plaats twee stukken stof met de voorkant tegen elkaar, naai de naadlijn en knip de halve marge af van de kant waar de platte zoom komt.

* Als de instellingen automatisch achteruit/verstevigingssteek en automatisch draadknippen zijn geselecteerd alvorens u ging naaien, worden automatisch achteruitsteken genaaid aan het begin en het eind van het naaiwerk en wordt de draad afgesneden.

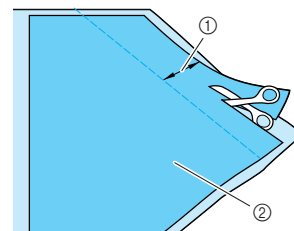

- ① Ca. 12 mm (ca. 1/2 inch)
- ② Achterkant van de stof

- 3 Spreid de stof uit langs de naadlijn.

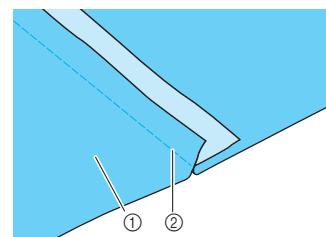

- ① Achterkant van de stof
- ② Naadlijn

- 4** Leg beide marges aan de kant van de smallere naad (geknipte marge) en strijk ze glad met een strijkbout.

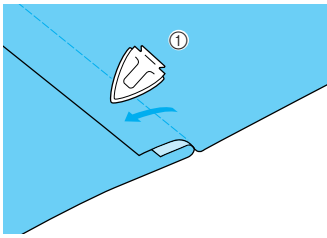

① Achterkant van de stof

- 5** Vouw de bredere marge rond de smallere en naai op de rand van de vouw.

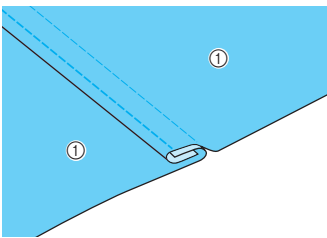

① Achterkant van de stof

Platte zoom voltooid

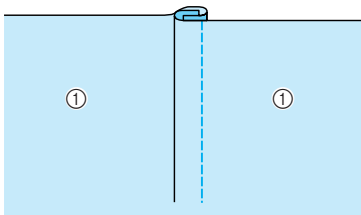

① Voorkant van de stof

Gepaspelde naden

Met gepaspelde naden kunt u blouses verfraaien.

- 1** Markeer de positie van de vouwen op de achterkant van de stof.

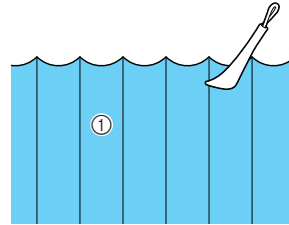

① Achterkant van de stof

- 2** Draai de stof om en strijk slechts de vouwen met de punt van de strijkbout.

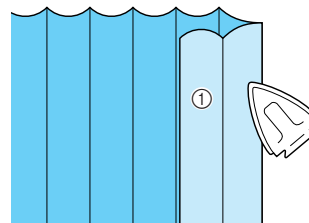

① Voorkant van de stof

- 3** Druk op  en bevestig persvoet "1".

- 4** Bevestig de pen op de rechterkant van persvoet "1" aan de persvoethouder en naai langs de vouwen.

* Als de instellingen automatisch achteruit/verstevigingssteek en automatisch draadknippen zijn geselecteerd alvorens u ging naaien, worden automatisch achteruitsteken genaaid aan het begin en het eind van het naaiwerk en wordt de draad afgesneden.

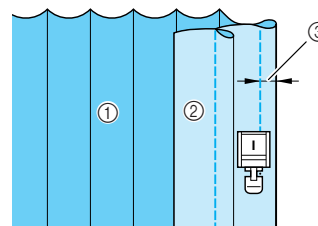

① Achterkant van de stof

② Voorkant van de stof

③ Breedte gepaspelde naad

- 5** Strijk de vouwen met een strijkbout in dezelfde richting.

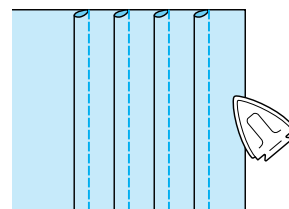

3

Naaisteken

Zigzagsteken

Zigzagsteken zijn nuttig voor allerlei toepassingen, zoals overhands naaien, applicaties en patchwork.



Opmerking

Als u de tweelingnaald gebruikt (zie pagina 30), werk dan alleen met persvoet "J".

Steektoets	Steeknaam	Persvoet	Toepassingen	Steekbreedte [mm (inch)]		Steeklengte [mm (inch)]		Tweelingnaald
				Autom.	Handmatig	Autom.	Handmatig	
	Zigzagsteek (midden)		Overhands naaien, reparaties Achteruitsteken worden genaaid wanneer u op de Achteruit/verstevigingssteektoets drukt.	3,5 (1/8)	0,0 - 7,0 (0 - 1/4)	1,4 (1/16)	0,0 - 4,0 (0 - 3/16)	OK (J)
	Zigzagsteek (midden)		Overhands naaien, reparaties Verstevigingssteken worden genaaid wanneer u op de Achteruit/verstevigingssteektoets drukt.	3,5 (1/8)	0,0 - 7,0 (0 - 1/4)	1,4 (1/16)	0,0 - 4,0 (0 - 3/16)	OK (J)
	Zigzagsteek (rechts)		Beginnen vanuit rechternaaldstand, zigzagnaaien links.	3,5 (1/8)	2,5 - 5,0 (3/32 - 3/16)	1,4 (1/16)	0,3 - 4,0 (1/64 - 3/16)	OK (J)
	Zigzagsteek (links)		Beginnen vanuit linkernaaldstand, zigzagnaaien rechts.	3,5 (1/8)	2,5 - 5,0 (3/32 - 3/16)	1,4 (1/16)	0,3 - 4,0 (1/64 - 3/16)	OK (J)

1 Selecteer een steek en bevestig persvoet "J".

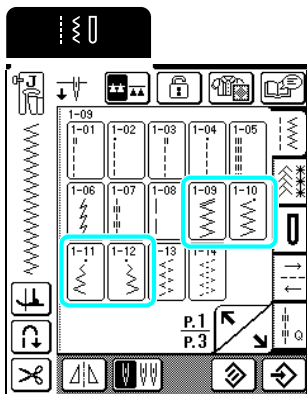

Memo

"n" aan het begin van de steek op de toets geeft aan dat achteruitsteken worden genaaid wanneer u op de Achteruit/verstevigingssteektoets drukt. "-" aan het begin van de steek op de toets geeft aan dat verstevigingssteken worden genaaid wanneer u op de Achteruit/verstevigingssteektoets drukt.

Overhands naaien

Zorg dat de naald tijdens het naaien net naast de stofrand valt.

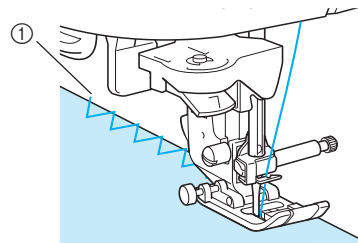

① Waar de naald de stof in gaat

Applicaties

Bevestig de applicatie met stijfjesel of rijgsteken en naai vervolgens zo langs de rand van de applicatie dat de naald iets naast de rand terecht komt.

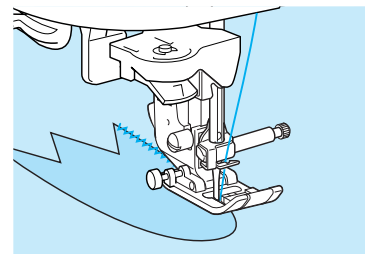

Memo

Voor meer aanwijzingen over applicaties, zie pagina 73.

■ Patchwork (fantasiequilt)

Sla de gewenste marge van de gewenste breedte stof om, plaats deze op een ander stuk stof en naai de twee stukken stof aan elkaar, zodat de steken beide stukken overbruggen.

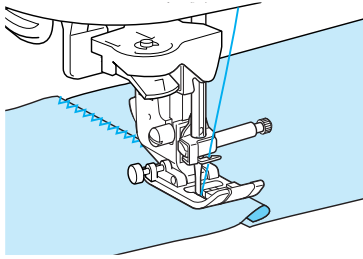

■ Bochten naaien

Maak de steeklengte korter om een fijne steek te krijgen. Naai langzaam en houd de naad parallel aan de rand van de stof, terwijl u de stof om de bocht heen leidt.

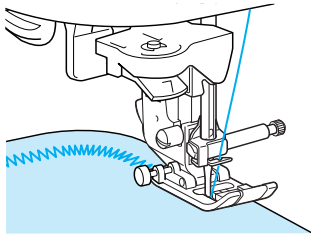





3

Naai steken

Elastische zigzagsteken

Elastische zigzagsteken kunt u gebruiken voor allerlei toepassingen, zoals overhands naaien, band bevestigen en stoppen.

Steektoets	Steeknaam	Persvoet	Toepassingen	Steekbreedte [mm (inch)]		Steeklengte [mm (inch)]		Tweelingnaald
				Autom.	Handmatig	Autom.	Handmatig	
	Elastische zigzag in 2 stappen		Voor overhands naaien (middelmatig dikke stof en stretchstof), band en elastiek bevestigen	5,0 (3/16)	1,5 - 7,0 (1/16 - 1/4)	1,0 (1/16)	0,2 - 4,0 (1/64 - 1/16)	OK (J)
	Elastische zigzag in 3 stappen		Voor overhands naaien (middelmatig dikke stof, zware stof en stretchstof), band en elastiek bevestigen	5,0 (3/16)	1,5 - 7,0 (1/16 - 1/4)	1,0 (1/16)	0,2 - 4,0 (1/64 - 1/16)	OK (J)

1 Selecteer een steek en bevestig persvoet "J".

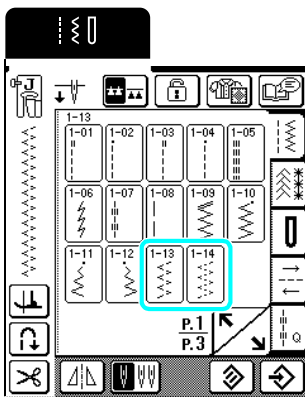

■ Band of elastiek bevestigen

Leg het band of elastiek plat neer. Naai het band of elastiek op de stof terwijl u het strak trekt.

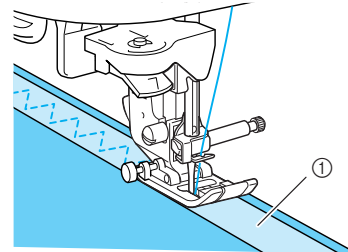

① Band/elastiek

■ Overhands naaien

Gebruik deze steek om overhands te naaien op de rand van stretchstof. Zorg dat de naald tijdens het naaien net naast de stofrand valt.

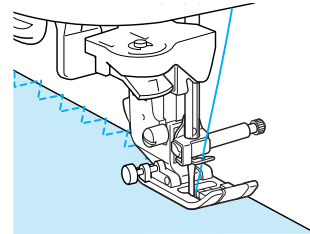







Overhands naaien

Te gebruiken aan het begin en eind van naden van rokken of broeken en het begin en eind van alle geknipte stukken.

Naar gelang de gekozen steek gebruikt u persvoet "G" of "J" of de optionele zijsnijder.

■ Overhands naaien met persvoet "G"

Steektoets	Steeknaam	Persvoet	Toepassingen	Steekbreedte [mm (inch)]		Steeklengte [mm (inch)]		Tweelingnaald
				Autom.	Handmatig	Autom.	Handmatig	
	Overhandse steek		Versterking van lichte en middelmatig dikke stof	3,5 (1/8)	2,5 - 5,0 (3/32 - 3/16)	2,0 (1/16)	1,0 - 4,0 (1/16 - 3/16)	NEE
	Overhandse steek		Versterking van zware stof	5,0 (3/16)	2,5 - 5,0 (3/32 - 3/16)	2,5 (3/32)	1,0 - 4,0 (1/16 - 3/16)	NEE
	Overhandse steek		Verstevigd naaien van middelmatig dikke en zware stof en stof die snel rafelt of decoratief naaiwerk	5,0 (3/16)	3,5 - 5,0 (1/8 - 3/16)	2,5 (3/32)	1,0 - 4,0 (1/16 - 3/16)	NEE

1 Selecteer een steek en bevestig persvoet "G".

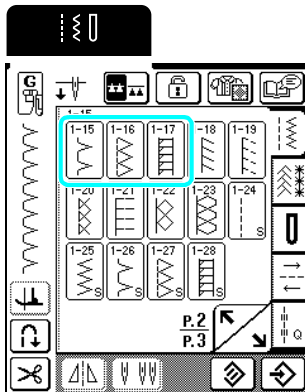

2 Zet de persvoet zo omlaag dat de persvoetgeleider precies tegen de rand van de stof komt.

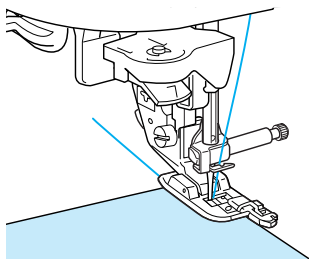

3 Naai langs de persvoetgeleider.

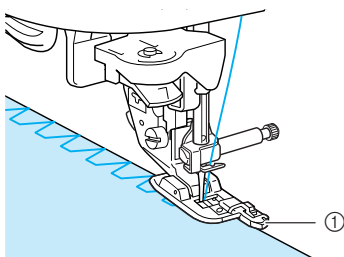

① Persvoetgeleider

⚠ VOORZICHTIG

- Na het instellen van de steekbreedte draait u het handwiel handmatig naar u toe om te controleren of de naald de persvoet niet raakt. Als de naald de persvoet raakt, kan de naald breken en letsel veroorzaken.

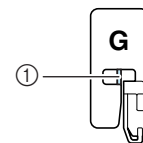

- ① De naald mag de persvoet niet raken.
- Als de persvoet in de hoogste stand staat, raakt de naald de persvoet mogelijk.



3

Naai steken

Overhands naaien met persvoet "J"

Steektoets	Steeknaam	Persvoet	Toepassingen	Steekbreedte [mm (inch)]		Steeklengte [mm (inch)]		Tweelingnaald
				Autom.	Handmatig	Autom.	Handmatig	
	Overhandse steek		Naden van stretchstof verstevigd naaien	5,0 (3/16)	0,0 - 7,0 (0 - 1/4)	2,5 (3/32)	0,5 - 4,0 (1/32 - 3/16)	OK (J)
	Overhandse steek		Verstevigen van middelmatig dikke stretchstof en zware stof, decoratief naaiwerk	5,0 (3/16)	0,0 - 7,0 (0 - 1/4)	2,5 (3/32)	0,5 - 4,0 (1/32 - 3/16)	OK (J)
	Overhandse steek		Verstevigen van stretchstof en decoratief naaiwerk	4,0 (3/16)	0,0 - 7,0 (0 - 1/4)	4,0 (3/16)	1,0 - 4,0 (1/16 - 3/16)	OK (J)
	Overhandse steek		Gebreide stretchnaad	5,0 (3/16)	0,0 - 7,0 (0 - 1/4)	4,0 (3/16)	1,0 - 4,0 (1/16 - 3/16)	NEE
	Enkelvoudige ruit overhandse steek		Versteviging en naden van stretchstof	6,0 (15/64)	1,0 - 7,0 (1/16 - 1/4)	3,0 (1/8)	1,0 - 4,0 (1/16 - 3/16)	OK (J)
	Enkelvoudige ruit overhandse steek		Versteviging van stretchstof	6,0 (15/64)	1,0 - 7,0 (1/16 - 1/4)	1,8 (1/16)	1,0 - 4,0 (1/16 - 3/16)	OK (J)

1 Selecteer een steek en bevestig persvoet "J".

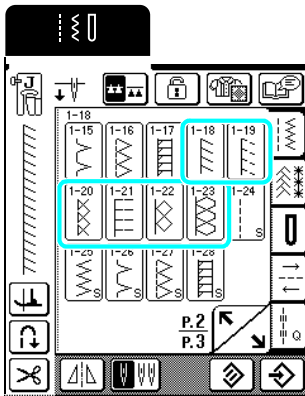

2 Zorg dat de naald tijdens het naaien net naast de stofrand valt.



Memo

Met stretchstof krijgt u het beste resultaat wanneer u de druk van de persvoet verlaagt.

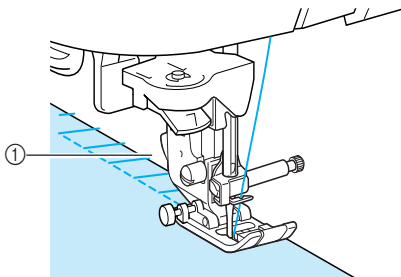

① Waar de naald de stof in gaat

Overhands naaien met de optionele zijsnijder











Wanneer u de zijsnijder gebruikt, kunt u overhands naaien terwijl de stof wordt ingesneden.

! VOORZICHTIG

- Selecteer uitsluitend een van de onderstaande steken. Als u een andere steek gebruikt, kan de naald de persvoet raken en breken. Hierdoor kunt u letsel oplopen.

Memo

Rijg de naald handmatig in wanneer u de zijsnijder gebruikt, of bevestig de zijsnijder pas nadat u de naald hebt ingeregen met de naaldinrijger.

Steektoets	Steeknaam	Persvoet	Toepassingen	Steekbreedte [mm (inch)]		Steeklengte [mm (inch)]		Tweelingnaald
				Autom.	Handmatig	Autom.	Handmatig	
	Met zijsnijder		Rechte steek terwijl u stof snijdt	0,0 (0)	0,0 - 2,5 (0 - 3/32)	2,5 (3/32)	0,2 - 5,0 (1/64 - 3/16)	NEE
	Met zijsnijder		Zigzagsteek terwijl u stof snijdt	3,5 (1/8)	3,5 - 5,0 (1/8 - 3/16)	1,4 (1/16)	0,0 - 4,0 (0 - 3/16)	NEE
	Met zijsnijder		Overhandse steek terwijl u stof snijdt	3,5 (1/8)	3,5 - 5,0 (1/8 - 3/16)	2,0 (1/16)	1,0 - 4,0 (1/16 - 3/16)	NEE
	Met zijsnijder		Overhandse steek terwijl u stof snijdt	5,0 (3/16)	3,5 - 5,0 (1/8 - 3/16)	2,5 (3/32)	1,0 - 4,0 (1/16 - 3/16)	NEE
	Met zijsnijder		Overhandse steek terwijl u stof snijdt	5,0 (3/16)	3,5 - 5,0 (1/8 - 3/16)	2,5 (3/32)	1,0 - 4,0 (1/16 - 3/16)	NEE



3

Naai steken

1 Volg de stappen op pagina 32 om de persvoet te verwijderen.

2 Plaats de vork van de hendel van de zijsnijder op de naaldklemmschroef.

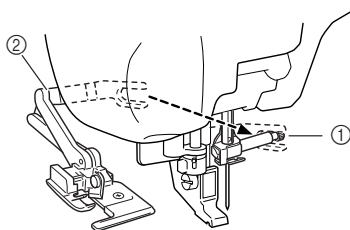

- ① Naaldklemmschroef
- ② Hendel

Memo

Zorg dat de vork van de bedieningshendel stevig op de naaldklemmschroef zit.

3 Plaats de zijsnijder zo dat de pen van de zijsnijder tegenover de inkeping op de persvoethouder staat. Zet vervolgens de persvoet omlaag.

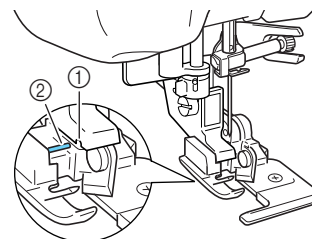

- ① Inkeping in persvoethouder
- ② Pen

→ De zijsnijder is bevestigd.

4 Selecteer een steek.

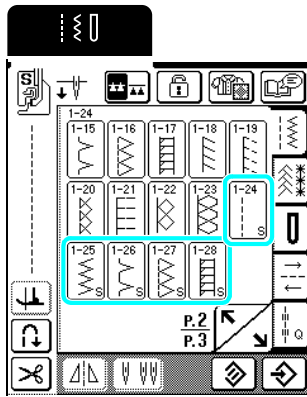

5 Snijd de stof ongeveer 20 mm (ca. 3/4 inch) in.

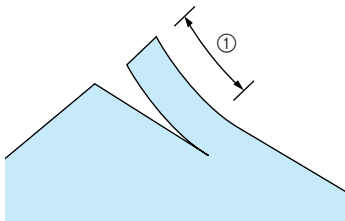

① 20 mm (ca. 3/4 inch)

6 Plaats de stof zo dat de rechterkant van de snee op de geleiderplaat ligt en de linkerkant onder de persvoet.

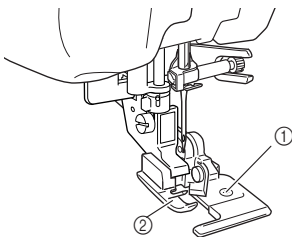

① Geleiderplaat (onderste mesje)
② Persvoet

7 Rijk de naald handmatig in en trek een lang stuk bovendraad uit. Leid de draad onder de persvoet en trek deze uit in de richting waarin de stof wordt getransporteerd.

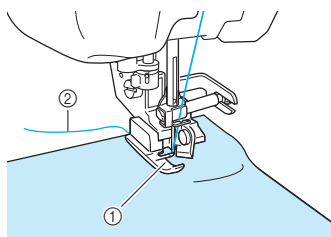

① Persvoet
② Bovendraad

8 Begin met naaien.

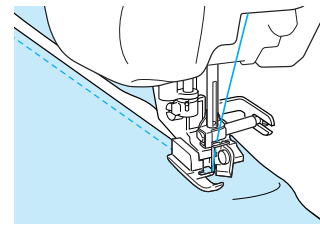

→ Een marge wordt afgesneden terwijl u naait.

Opmerking

Als u de steekbreedte hebt gewijzigd, draai dan het handwiel handmatig om te controleren of de naald de zijsnijder niet raakt. Als de naald de zijsnijder raakt, kan de naald breken.

■ Wanneer u rechte steken naait met de optionele zijsnijder

De marge moet ongeveer 5 mm (ca. 3/16 inch) zijn.

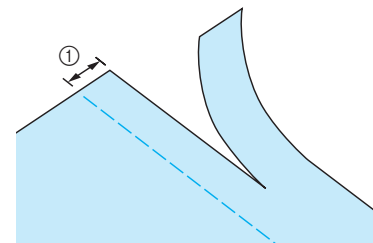

① Marge

Memo

- De stof wordt niet afgesneden als de hele stof gewoon wordt uitgespreid onder de persvoetgeleiderplaat. Plaats de stof zoals uitgelegd in stap 6 in het vorige gedeelte en begin vervolgens te naaien.

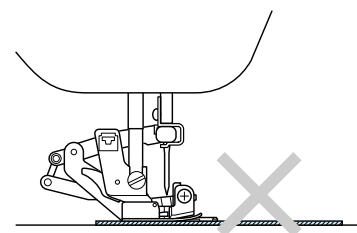

- U kunt één laag 13 oz. spijkerstof snijden.
- Reinig de zijsnijder na gebruik, zodat zich geen stof of stukjes draad ophopen.
- Breng zo nodig een drupje olie aan op het mes van de snijder.

Quilten

Met deze machine kunt u snel en eenvoudig prachtige quilts maken. Bij het maken van een quilt is het handig om de kniehevel en het voetpedaal te gebruiken. U hebt dan uw handen vrij voor andere taken (zie "Gebruik van het voetpedaal" op pagina 39 en/of zie "Werken met de kniehevel" op pagina 40).























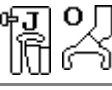

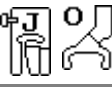

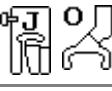

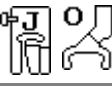



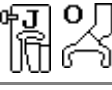

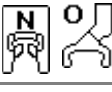

De 30 quiltsteken Q-01 t/m Q-30 en de naaisteken met "P" of "Q" op de toets zijn handig voor quilten.

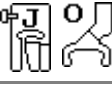



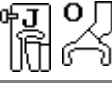

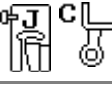

Steektoets	Steeknaam	Persvoet  	Toepassingen	Steekbreedte [mm (inch)]		Steeklengte [mm (inch)]		Tweeling-naald
				Autom.	Handmatig	Autom.	Handmatig	
	Verbindingssteek (midden)		Aan elkaar zetten/patchwork	—	—	2,0 (1/16)	0,2 - 5,0 (1/64 - 3/16)	NEE
	Verbindingssteek (rechts)		Aan elkaar zetten/patchwork 6,5 mm (ca. 1/4 inch) rechtermarge	5,5 (7/32)	0,0 - 7,0 (0 - 1/4)	2,0 (1/16)	0,2 - 5,0 (1/64 - 3/16)	NEE
	Verbindingssteek (links)		Aan elkaar zetten/patchwork 6,5 mm (ca. 1/4 inch) linkermarge	1,5 (1/16)	0,0 - 7,0 (0 - 1/4)	2,0 (1/16)	0,2 - 5,0 (1/64 - 3/16)	NEE
	Quiltsteek met handgemaakt uiterlijk(midden)		Quiltsteek die eruitziet als handgemaakt	3,5 (1/8)	0,0 - 7,0 (0 - 1/4)	2,5 (3/32)	1,0 - 4,0 (1/16 - 3/16)	NEE
	Rijgsteek (midden)		Rijgsteken	3,5 (1/8)	0,0 - 7,0 (0 - 1/4)	20,0 (3/4)	5,0 - 30,0 (3/16 - 1-3/16)	NEE
	Stamsteek		Verstevigingssteken, naaien en decoratieve toepassingen	1,0 (1/16)	1,0 - 3,0 (1/16 - 1/8)	2,5 (3/32)	1,0 - 4,0 (1/16 - 3/16)	NEE
	Zigzagsteek voor quiltapplicatie		Zigzagsteek voor quilten en naaien op applicatiequiltwerk	3,5 (1/8)	0,0 - 7,0 (0 - 1/4)	1,6 (1/16)	0,0 - 4,0 (0 - 3/16)	NEE
	Zigzagsteek (rechts)		Beginnen vanuit rechternaaldstand, zigzagnaaien links.	3,5 (1/8)	2,5 - 5,0 (3/32 - 3/16)	1,6 (1/16)	0,3 - 4,0 (1/64 - 3/16)	NEE
	Zigzagsteek (links)		Beginnen vanuit linkernaaldstand, zigzagnaaien rechts.	3,5 (1/8)	2,5 - 5,0 (3/32 - 3/16)	1,6 (1/16)	0,3 - 4,0 (1/64 - 3/16)	NEE
	Elastische zigzag in 2 stappen		Overhands naaien (middelmatic dikke stof en stretchstof), band en elastiek	5,0 (3/16)	1,5 - 7,0 (1/16 - 1/4)	1,0 (1/16)	0,2 - 4,0 (1/64 - 1/16)	NEE
	Elastische zigzag in 3 stappen		Overhands naaien (middelmatic dikke stof, zware stof en stretchstof), band en elastiek	5,0 (3/16)	1,5 - 7,0 (1/16 - 1/4)	1,0 (1/16)	0,2 - 4,0 (1/64 - 1/16)	NEE
	Quiltapplicatiesteek		Quiltsteek voor onzichtbare applicatie of bevestigen van band	2,0 (1/16)	0,5 - 3,5 (1/32 - 1/8)	2,0 (1/16)	1,0 - 4,0 (1/16 - 3/16)	NEE
	Schelprijgsteek voor randen		Schelprijgsteek voor randen als afwerking van de stof	4,0 (3/16)	0,0 - 7,0 (0 - 1/4)	2,5 (3/32)	0,2 - 4,0 (1/64 - 1/16)	NEE
	Dekensteek		Applicaties, decoratieve dekensteek	4,0 (3/16)	0,0 - 7,0 (0 - 1/4)	2,5 (3/32)	0,0 - 5,0 (0 - 3/16)	NEE
	Stippelsteek voor quilts		Quilten achtergrond	7,0 (1/4)	1,0 - 7,0 (1/16 - 1/4)	1,6 (1/16)	1,0 - 4,0 (1/16 - 3/16)	NEE



3

Naaisteken

Steektoets	Steeknaam	Persvoet 	Toepassingen	Steekbreedte [mm (inch)]		Steeklengte [mm (inch)]		Tweeling-naald
				Autom.	Handmatig	Autom.	Handmatig	
	Overhandse steek		Gebreide stretchnaad	5,0 (3/16)	0,0 - 7,0 (0 - 1/4)	4,0 (3/16)	1,0 - 4,0 (1/16 - 3/16)	NEE
	Band bevestigen		Band bevestigen aan naad in stretchstof	5,5 (7/32)	0,0 - 7,0 (0 - 1/4)	1,4 (1/16)	0,2 - 4,0 (1/61 - 3/16)	NEE
	Serpentsteek		Decoratief stiksel en elastiek bevestigen	5,0 (3/16)	1,5 - 7,0 (1/16 - 1/4)	2,0 (1/16)	0,2 - 4,0 (1/64 - 3/16)	NEE
	Veersteek		Fagotsteken, decoratief stiksel	5,0 (3/16)	0,0 - 7,0 (0 - 1/4)	2,5 (3/32)	1,0 - 4,0 (1/16 - 3/16)	NEE
	Fagotkruissteek		Fagotsteken, brugsteken en decoratieve steken	5,0 (3/16)	2,5 - 7,0 (3/32 - 1/4)	2,5 (3/32)	1,0 - 4,0 (1/16 - 3/16)	NEE
	Couching-steek		Decoratief stiksel, koord en couching bevestigen	5,0 (3/16)	0,0 - 7,0 (0 - 1/4)	1,2 (1/16)	0,2 - 4,0 (1/64 - 1/16)	NEE
	Dubbele overlocksteek voor patchwork		Patchworksteken, decoratieve steken	5,0 (3/16)	2,5 - 7,0 (3/32 - 1/4)	2,5 (3/32)	1,0 - 4,0 (1/16 - 3/16)	NEE
	Smocksteek		Smockwerk, decoratief stiksel	5,0 (3/16)	0,0 - 7,0 (0 - 1/4)	1,6 (1/16)	1,0 - 4,0 (1/16 - 3/16)	NEE
	Zigzag sierzoomsteek		Decoratief afwerkstiksel	4,0 (3/16)	0,0 - 7,0 (0 - 1/4)	2,5 (3/32)	1,0 - 4,0 (1/16 - 3/16)	NEE
	Decoratieve steek		Decoratief stiksel en applicaties	6,0 (15/64)	1,0 - 7,0 (1/16 - 1/4)	1,0 (1/16)	0,2 - 4,0 (1/64 - 3/16)	NEE
	Decoratieve steek		Decoratief stiksel	5,5 (7/32)	0,0 - 7,0 (0 - 1/4)	1,6 (1/16)	1,0 - 4,0 (1/16 - 3/16)	NEE
	Zoomsteken		Erfstukwerk, decoratieve zomen	5,0 (3/16)	1,5 - 7,0 (1/16 - 1/4)	2,0 (1/16)	1,5 - 4,0 (1/16 - 3/16)	NEE
	Zoomsteken		Decoratieve zomen en brugsteken	6,0 (15/64)	1,5 - 7,0 (1/16 - 1/4)	2,0 (1/16)	1,5 - 4,0 (1/16 - 3/16)	NEE
	Enkelvoudige ruit overhandse steek		Versteving en naden van stretchstof	6,0 (15/64)	1,0 - 7,0 (1/16 - 1/4)	3,0 (1/8)	1,0 - 4,0 (1/16 - 3/16)	NEE
	Overhandse steek		Verstevigen van stretchstof en decoratief naaiwerk	4,0 (3/16)	0,0 - 7,0 (0 - 1/4)	4,0 (3/16)	1,0 - 4,0 (1/16 - 3/16)	NEE
	Verbindingssteek (rechts)		Aan elkaar zetten/patchwork 6,5 mm (ca. 1/4 inch) rechtermarge	5,5 (7/32)	0,0 - 7,0 (0 - 1/4)	2,0 (1/16)	0,2 - 5,0 (1/64 - 3/16)	NEE
	Verbindingssteek (midden)		Aan elkaar zetten/patchwork	—	—	2,0 (1/16)	0,2 - 5,0 (1/64 - 3/16)	NEE
	Verbindingssteek (links)		Aan elkaar zetten/patchwork 6,5 mm (ca. 1/4 inch) linkermarge	1,5 (1/16)	0,0 - 7,0 (0 - 1/4)	2,0 (1/16)	0,2 - 5,0 (1/64 - 3/16)	NEE

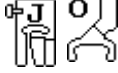

Steektoets	Steeknaam	Persvoet 	Toepassingen	Steekbreedte [mm (inch)]		Steeklengte [mm (inch)]		Tweeling-naald
				Autom.	Handmatig	Autom.	Handmatig	
	Quiltsteek met handgemaakt uiterlijk		Quiltsteek die eruitziet als handgemaakt	0,0 (0)	0,0 - 7,0 (0 - 1/4)	2,5 (3/32)	1,0 - 4,0 (1/16 - 3/16)	NEE
	Zigzagsteek voor quiltapplicatie		Zigzagsteek voor quilten en naaien op applicatiequiltwerk	3,5 (1/8)	0,0 - 7,0 (0 - 1/4)	1,4 (1/16)	0,0 - 4,0 (0 - 3/16)	NEE
	Quiltapplicatiesteek		Quiltsteek voor onzichtbare applicatie of bevestigen van band	1,5 (1/16)	0,5 - 3,5 (1/32 - 1/8)	1,8 (1/16)	1,0 - 4,0 (1/16 - 3/16)	NEE
	Stipfelsteek voor quilts		Quilten achtergrond	7,0 (1/4)	1,0 - 7,0 (1/16 - 1/4)	1,6 (1/16)	1,0 - 4,0 (1/16 - 3/16)	NEE

■ Stukken stof aan elkaar zetten

Dit is het aan elkaar zetten van twee stukken stof. Wanneer u stukken voor quiltblokken knipt, neem dan een marge van 6,5 mm (ca. 1/4 inch).

Memo

Wilt u de breedte van de marge wijzigen, pas dan de steekbreedte aan zodat de naaldstand verandert.

1 Druk op  of op  en bevestig persvoet "J".

2 Naai met de rand van de stof strak langs de zijkant van persvoet.

Steekbreedte wanneer  is geselecteerd

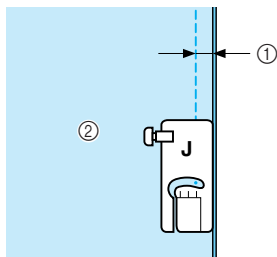

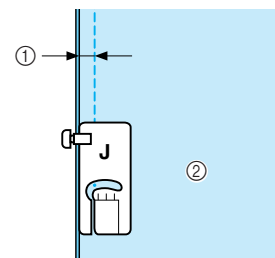

- ① 6,5 mm (ca. 1/4 inch)
- ② Rand van stof strak langs rechterkant persvoet.

Steekbreedte wanneer  is geselecteerd



- ① 6,5 mm (ca. 1/4 inch)
- ② Rand van stof strak langs linkerkant persvoet.

Memo

- De steekbreedte heeft betrekking op de naaldstand, niet op de breedte van de marge.
- De naaldstand kunt u wijzigen door te drukken op  of  in het breedtescherm.
- Wanneer u de steeklengte en naaldstand naar wens hebt ingesteld kunt u de instellingen opslaan (zie pagina 51).

■ Verbindingssteken naaien met de 1/4 inch (6,5 mm) quiltvoet met geleider

Met deze quiltvoet naait u een accurate marge van 6,5 mm (1/4 inch) of ca. 3 mm (1/8 inch). Hiermee kunt u een quilt aan elkaar naaien of decoratieve afwerksteken naaien.

1 Druk op  en bevestig de 1/4 inch (6,5 mm) quiltvoet met geleider.

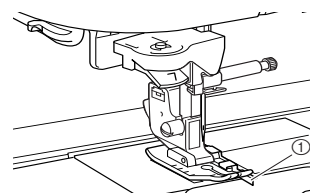

- ① Geleider



3

Naai steken

2 Gebruik de geleider en markeringen op de persvoet om nauwkeurige marges te naaien.

Verbindingssteken naaien met een marge van 1/4 inch (6,5 mm)

Houd de randen van de stof tegen de geleider terwijl u naait.

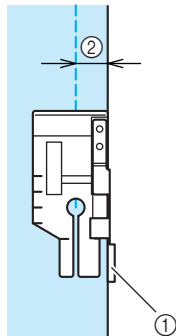

- ① Geleider
- ② 6,5 mm (1/4 inch)



Memo

Hoe u de stof nauwkeurig plaatst, ziet u in "Markeringen op steekplaat en steekplaatdeksel" op pagina 56.

Een nauwkeurige marge creëren

Gebruik de markering op de voet om 1/4 inch (6,5 mm) van de rand van de stof te beginnen, eindigen of draaien.

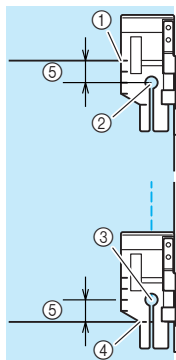

- ① Lijn deze markering uit met de rand van de stof om te beginnen.
- ② Begin van stiksel
- ③ Eind van stiksel
- ④ Tegenovergestelde rand van de stof om te eindigen of draaien
- ⑤ 6,5 mm (1/4 inch)



Memo

Voor meer informatie over draaien, zie "Draaien" op pagina 45.

Quilten met afwerksteken, 3 mm (1/8 inch)

Naai met de rand van de stof strak langs de linkerkant van het eind van de persvoet.

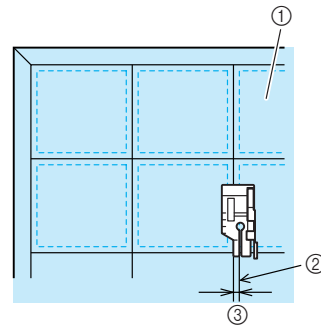

- ① Voorkant van de stof
- ② Naad
- ③ 3 mm (1/8 inch)

■ Quilten met boventransportvoet

Quilten is het aan elkaar zetten van de bovenkant, de wattering en de onderkant van de quilt. U kunt de quilt naaien met de boventransportvoet, zodat de bovenkant, wattering en achterkant niet schuiven. De boventransportvoet heeft een transporteur die tijdens het naaien samen beweegt met de transporteur in de steekplaat.



Memo

Rijg de naald handmatig in wanneer u de boventransportvoet gebruikt, of bevestig de boventransportvoet pas nadat u de naald hebt ingeregen met de naaldrijger.



1 Volg de stappen op pagina 32 om de persvoet te verwijderen.



2 Draai de persvoethouderschroef los om de persvoethouder te verwijderen.

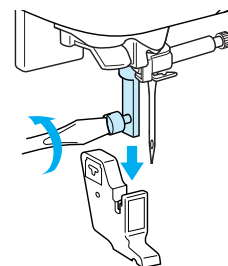

3 Stel de bedieningshendel van de boventransportvoet zo af dat de vork om de naaldklem komt te zitten en zet de boventransportvoet op de persvoetstang.

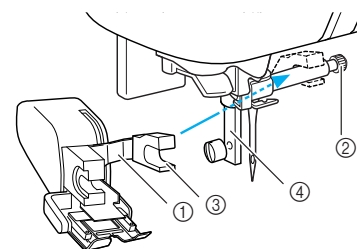

- ① Bedieningshendel
- ② Naaldklem
- ③ Vork
- ④ Persvoetstang

- 4** Zet de persvoethendel omlaag. Draad de schroef stevig vast met de schroevendraaier.

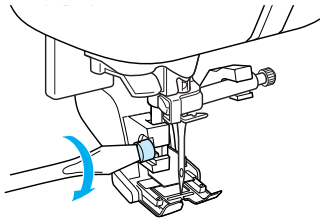

- 5** Plaats een hand aan beide kanten van de boventransportvoet om de stof stevig vast te houden.



Opmerking

- Naai op langzame tot middelmatige snelheid.
- Naai niet achteruit en geen steken waarvoor u zijwaarts of achterwaarts moet invoeren.
- Controleer altijd of de quiltvoorkant stevig geregen is voordat u begint te naaien. Om quilts te naaien met de machine zijn speciale naalden en draden verkrijgbaar.
- Als "AUTOMATISCHE STOFSENSOR" in het machine-instellingsscherm op "ON" staat, kan de stof soepel worden doorgevoerd voor een optimaal naairesultaat. Voor meer informatie over de automatische stofsensoren, zie "Automatische stofsensoren" op pagina 46.

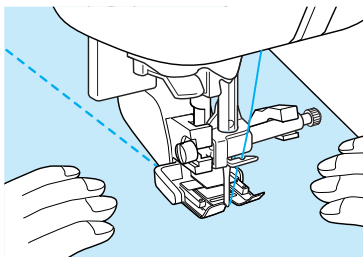

■ Werken met de quiltgeleider

Gebruik de quiltgeleider om parallelle steken te naaien met gelijkmatige tussenruimte.

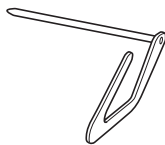

- 1** Steek de poot van de quiltgeleider in het gat achter op de boventransportvoet of persvoethouder.

Boventransportvoet

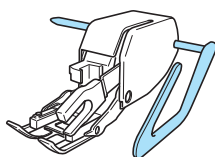

Persvoethouder

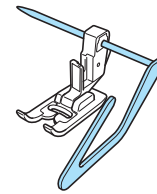

- 2** Stel de poot van de quiltgeleider zo af dat de geleider is uitgelijnd met de naad die al is genaaid.

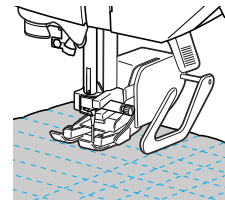

■ Applicaties

De naad valt niet op als u doorzichtig nylondraad gebruikt als bovendraad.

- 1** Trek het patroon over op de applicatiestof en snij het rondom af.

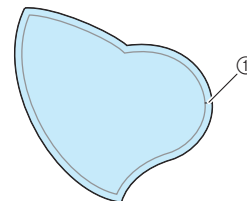

① Marge: 3 tot 5 mm

- 2** Plaats een stuk dik papier of steunstof, afgeknipt op maat van het uiteindelijke applicatieontwerp, op de stof en vouw met een strijkbout de marge om.

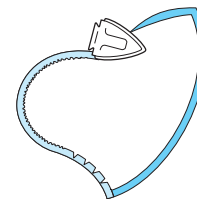

- 3** Draai de applicatie om en verwijder de steunstof of het papier. Speld of rijg de applicatie op de hoofdstof.

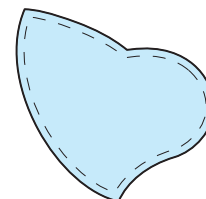

- 4** Druk op  en bevestig de open voet.



3

Naisteken

- 5** Controleer waar de naald de stof in gaat en naai langs de rand van de applicatie. Zorg dat de naald iets naast de rand van de stof terecht komt.

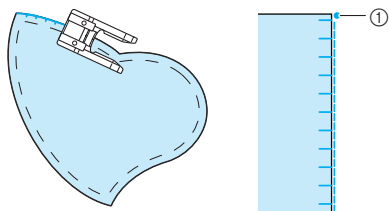



① Waar de naald de stof in gaat

! VOORZICHTIG

- Zorg dat de naald tijdens het naaien geen rijgspeld raakt. Als de naald een rijgspeld raakt, kan de naald breken en letsel veroorzaken.

■ Quilten met satijnsteken

Gebruik het voetpedaal om satijnsteken te naaien. Als u de steekbreedte instelt met de schuifknop voor snelheidsregeling, kunt u tijdens het naaien de steekbreedte enigszins wijzigen.

- 1 Sluit het voetpedaal aan (zie pagina 39).
- 2 Druk op  en bevestig persvoet "J".
- 3 Druk op  in het lengtescherm om de steeklengte korter te maken.



Memo

De beste steeklengte voor satijnsteken is tussen 0,3 en 0,5 mm (ca. 1/64 en 1/32 inch), maar dit varieert met het soort stof en de dikte van de draad die u gebruikt.

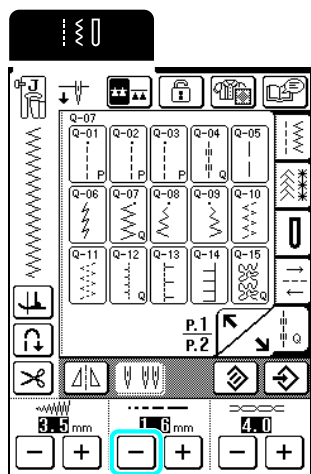

- 4** Druk op .

* Zorg dat u de steekbreedte kunt instellen met de schuifknop voor snelheidsregeling.

- 5** Zet de breedteregeling op "ON". De naaisnelheid wordt nu geregeld met het voetpedaal.

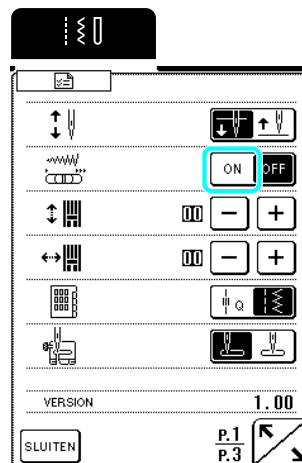

- 6** Druk op .

- 7** Tijdens het naaien regelt u nu de steekbreedte door de schuifknop voor snelheidsregeling te schuiven.



Memo

- Door de schuifknop naar links te schuiven maakt u de steekbreedte smaller. Door de schuifknop naar rechts te schuiven maakt u de steekbreedte breder.
- De steekbreedte wordt gelijkmatig aangepast vanuit de middelste naaldstand. (De steken Q-08 en 1-11 worden aangepast vanuit rechts, de steken Q-09 en 1-12 vanuit links.)

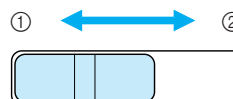

- ① Smaller
- ② Breder



- 8** Wanneer u klaar bent met naaien zet u de breedteregeling weer uit.

■ Fantasiaquilts naaien

Voor fantasiaquilten gebruikt u vrije quiltvoet "C" en vrije open quiltvoet "O" naargelang de steek die is geselecteerd. U stelt de machine in op de modus naaien uit de vrije hand. In deze modus wordt de transporteur automatisch omlaag gezet, zodat de stof vrij kan bewegen. De persvoet wordt zo hoog gezet als noodzakelijk is om te naaien uit de vrije hand.

■ Fantasiaquilts naaien met de vrije quiltvoet "C"

De vrije quiltvoet "C" wordt gebruikt om uit de vrije hand te naaien met een rechte steek. Selecteer een

rechte steek met de middelste naaldstand  of





Vrije quiltvoet "C"

! VOORZICHTIG

- Bij het naaien van fantasiaquilts stemt u de invoersnelheid van de stof af op de naaisnelheid. Als de stof sneller wordt doorgevoerd dan de naaisnelheid kan de naald breken, of kan zich andere schade voordoen.
- Wanneer u de vrije quiltvoet "C" gebruikt, selecteer dan een van de patronen met een middelste naaldstand (Q-01 of 1-30). Met een andere steek raakt de naald mogelijk de quiltvoet, en dit kan leiden tot schade of letsel.

Memo

- Wanneer u begint te naaien, detecteert de interne sensor de dikte van de stof. De quiltvoet wordt omhoog gezet op de hoogte die is opgegeven in het machine-instellingenschermb. Druk op  en vervolgens op  of  om de waarde naast "PERSVOETHOOGTE VRIJ NAAIEN" op p. 2 van het machine-instellingenschermb te wijzigen (zie pagina 20). Geef een hogere waarde op wanneer u dikke stof naait, en een lagere waarde voor dunne stoffen, zodat u daar meer greep op hebt.



- Voor een evenwichtige spanning moet u mogelijk de bovendraadspanning wijzigen (zie pagina 43). Naai een proefstukje met de quiltstof.

- 1 Druk op  om de transporteur omlaag te zetten en de machine in de modus naaien uit de vrije hand te zetten.

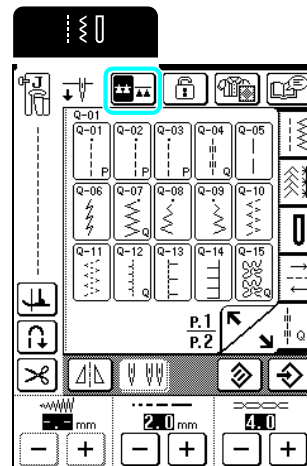

→ De transporteur wordt omlaag gezet en de quiltvoet wordt omhoog gezet in de noodzakelijke hoogte om te naaien uit de vrije hand.

- 2 Selecteer  of .

→ Wanneer u steek Q-01 of 1-30 selecteert, wordt vrije quiltvoet "C" aangegeven in de linkerbovenhoek van het scherm.

- 3 Verwijder de persvoethouder (zie pagina 72).

- 4 Bevestig de vrije quiltvoet "C" aan de voorkant en zorg dat de persvoethouderschroef is uitgelijnd met de inkeping in de quiltvoet.

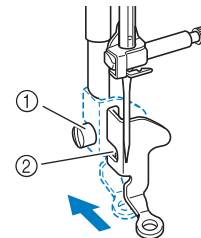

- ① Persvoethouderschroef
- ② Inkeping

Opmerking

Zorg dat de quiltvoet niet schuin staat.

- 5 Houd de quiltvoet op z'n plaats met uw rechterhand en draai met de schroevendraaier in uw linkerhand de persvoethouderschroef vast.

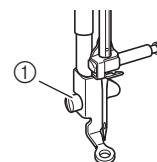

- ① Persvoethouderschroef

! VOORZICHTIG

- Draai de schroeven bestig stevig vast met de schroevendraaier. Anders raakt de naald mogelijk de quiltvoet, waardoor de naald buigt of breekt. Hierdoor kunt u letsel oplopen.



3

Naai steken

- 6** Span de stof met beide handen. Voer de stof gelijkmatig door zodat u uniforme steken naait van ongeveer 2,0-2,5 mm (ca. 1/16 - 3/32 inch).

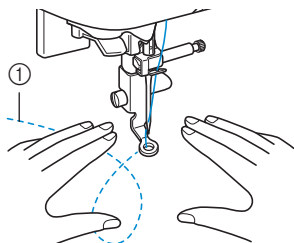

① Steek



Opmerking

Voordat u gaat borduren uit de vrije hand, volgt u de aanwijzingen op p. 27 om de onderdraad omhoog te trekken. Pak de boven- en onderdraad en naai enkele steken om de draden vast te zetten. Ga door met borduren uit de vrije hand.

- 7** Druk op om de modus naaien uit de vrije hand te annuleren.

Fantasiequilts naaien met de vrije open quiltvoet "O"

De vrije open quiltvoet "O" wordt gebruikt voor het naaien van fantasiequilts met zigzag- of decoratieve steken of voor het naaien van fantasiequilts of rechte lijnen op stof van ongelijkmatige dikte. U kunt elke steek naaien met de vrij open quiltvoet "O".

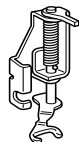

Vrije open quiltvoet "O"



Opmerking

U kunt de vrije open quiltvoet "O" ook gebruiken met steken die worden gebruikt met de vrije voet "C" (Q-01 of 1-30). We raden u aan de vrije quiltvoet "O" te gebruiken voor het naaien uit de vrije hand op stoffen van ongelijkmatige dikte.



Memo

Voor een evenwichtige spanning moet u mogelijk de bovendraadspanning wijzigen (zie pagina 43). Naai een proefstukje met de quiltstof.

- 1** Druk op om de transporteur omlaag te zetten en de machine in de modus naaien uit de vrije hand te zetten.

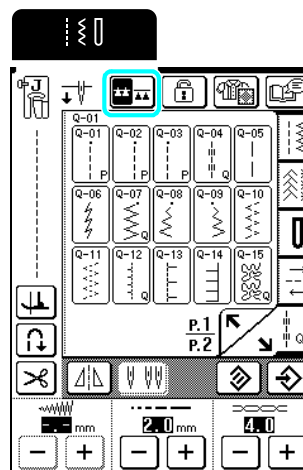

→ De transporteur wordt omlaag gezet en de quiltvoet wordt omhoog gezet in de noodzakelijke hoogte om te naaien uit de vrije hand.

- 2** Selecteer een steek.

→ Wanneer u steek Q-01 of 1-30 selecteert, wordt vrije quiltvoet "C" aangegeven in de linkerbovenhoek van het scherm. Wanneer u andere steken selecteert, wordt de vrije open quiltvoet "O" aangegeven in het scherm.

- 3** Verwijder de persvoethouder (zie pagina 72).

- 4** Bevestig de vrije open quiltvoet "O" door de pen van de quiltvoet boven de naaldklemmschroef te plaatsen en het linkerdeel van de quiltvoet uit te lijnen met de persvoetstang.

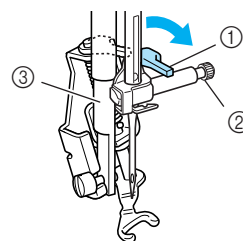

- ① Pen
- ② Naaldklemmschroef
- ③ Persvoetstang



Opmerking

Zorg dat de quiltvoet niet schuin staat.

- 5** Houd de quiltvoet op z'n plaats met uw rechterhand en draai met de schroevendraaier in uw linkerhand de persvoethouderschroef vast.

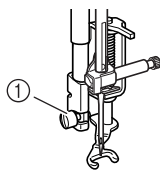

① Persvoethouderschroef

⚠ VOORZICHTIG

- Draai de schroeven beslist stevig vast met de schroevendraaier. Anders raakt de naald mogelijk de quiltvoet, waardoor de naald buigt of breekt. Hierdoor kunt u letsel oplopen.

- 6** Span de stof met beide handen. Voer de stof gelijkmatig door zodat u uniforme steken naait van ongeveer 2,0-2,5 mm (ca. 1/16 - 3/32 inch).

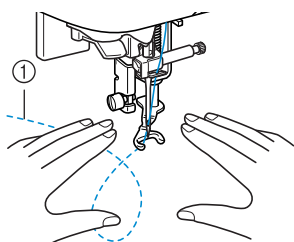

① Steek

- 7** Druk op  om de modus naaien uit de vrije hand te annuleren.

■ Echoquilt naaien

Parallele quiltlijnen naaien rond een motief wordt echoquilt naaien genoemd. De quiltlijnen, die als het ware uitrusten vanuit het motief, zijn het kenmerk van deze quiltstijl. Gebruik de vrije echoquiltvoet "E" voor het naaien van echoquilt. Naai met de maten op de persvoet als geleiderlijnen op een gelijkmatige afstand rond een motief. Wij adviseren u het voetpedaal aan te sluiten en op gelijkmatige snelheid te naaien.

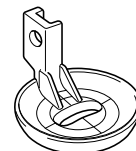

Maat vrije echoquiltvoet "E"

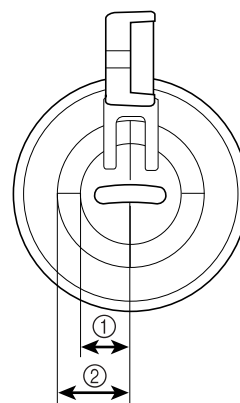



- ① 6,4 mm (ca. 1/4 inch)
② 9,5 mm (ca. 3/8 inch)

⚠ VOORZICHTIG

- Bij het naaien van fantasiequiltstems stemt u de invoersnelheid van de stof af op de naaisnelheid. Als de stof sneller wordt doorgevoerd dan de naaisnelheid, kan de naald breken, of kan zich andere schade voordoen.

Memo

- Wanneer u begint te naaien, detecteert de interne sensor de dikte van de stof. De quiltvoet wordt omhoog gezet op de hoogte die is opgegeven in het machine-instellingenscherf. Druk op  en vervolgens op  of  om de waarde naast "PERSVOETHOOGTE VRIJ NAAIEN" op p. 2 van het machine-instellingenscherf te wijzigen (zie pagina 20). Geef een hogere waarde voor de stand waarin de quiltvoet wordt gezet wanneer u bijvoorbeeld zeer elastische stof naait. Dan is deze stof gemakkelijk te naaien.



- Voor een evenwichtige spanning moet u mogelijk de bovendraadspanning wijzigen (zie pagina 43). Naai een proefstukje met de quiltstof.





3

Naaisteken

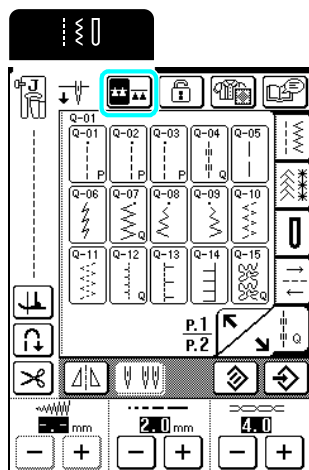
- 1 Druk op  om de transporteur omlaag te zetten en de machine in de modus naaien uit de vrije hand te zetten.



- 2 Selecteer een rechte steek met de middelste naaldstand  of .

- 3 Volg de stappen op pagina 32 "Persvoet verwijderen" om de persvoet te verwijderen.

- 4 Draai de persvoethouderschroef los en verwijder de schroef en de persvoethouder.

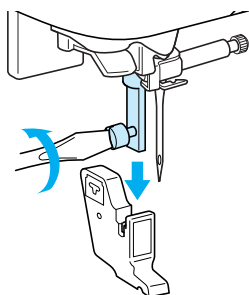

- 5 Plaats de vrije echoquiltvoet "E" op de linkerkant van de persvoetstang met de gaten in de quiltvoet en de persvoetstang tegenover elkaar.

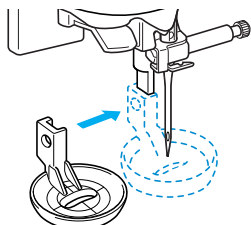

- 6 Draai de schroef vast.

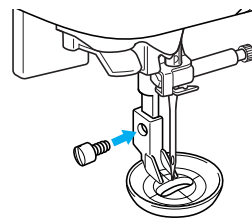

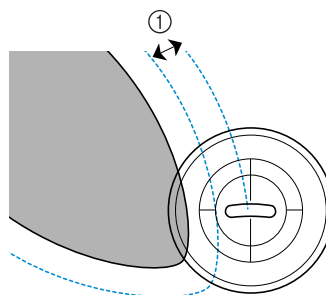
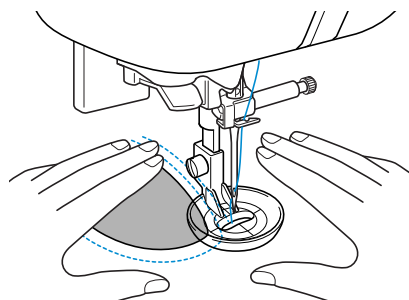

- 7 Naai rond het motief met de maat op de quiltvoet als geleider.

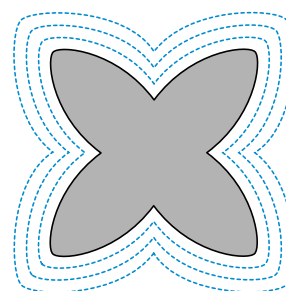

① 6,4 mm (ca. 1/4 inch)

Voltooid project



- 8 Druk op  om de modus naaien uit de vrije hand te annuleren.

Blindzoomsteken

Selecteer een blindzoomsteek om zomen te naaien bij manchetten of jurken, blouses, broeken of rokken.

Steektoets	Steeknaam	Persvoet	Toepassingen	Steekbreedte [mm (inch)]		Steeklengte [mm (inch)]		Tweelingnaald
				Autom.	Handmatig	Autom.	Handmatig	
	Blindzoomsteek		Geweven stof zomen	00	3 ← → 3	2,0 (1/16)	1,0 - 3,5 (1/16 - 1/8)	NEE
	Blindzoomsteek		Stretchstof zomen	00	3 ← → 3	2,0 (1/16)	1,0 - 3,5 (1/16 - 1/8)	NEE

1 Selecteer een steek.



Memo

Met stretchstof krijgt u het beste resultaat wanneer u de druk van de persvoet verlaagt.

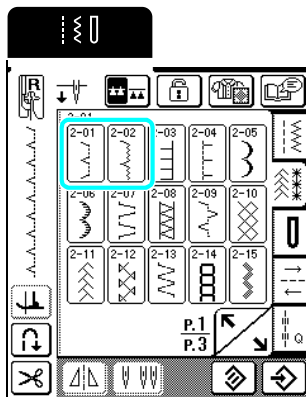

2 Plaats de stof met de achterkant omhoog. Vouw en rijg de stof zoals aangegeven.

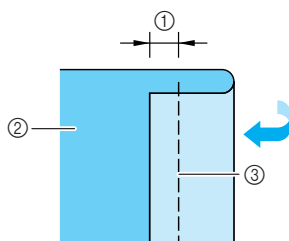

- ① 5 mm
- ② Achterkant van de stof
- ③ Rijgsteken

3 Vouw de stof opnieuw zoals aangegeven.

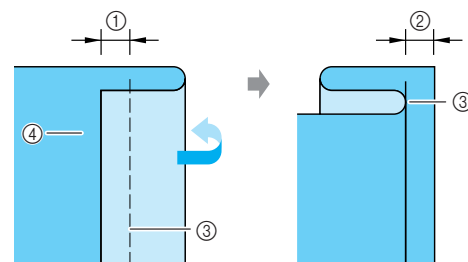

- ① 5 mm
- ② 5 mm
- ③ Rijgsteken
- ④ Achterkant van de stof

4 Bevestig persvoet "R" en zet de persvoet zo omlaag dat de persvoetgeleider strak langs de vouw van de stof komt.

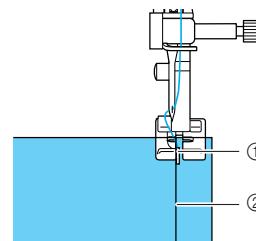

- ① Persvoetgeleider
- ② Vouw

5 Naai de stof en houd de gevouwen rand in contact met de persvoet.

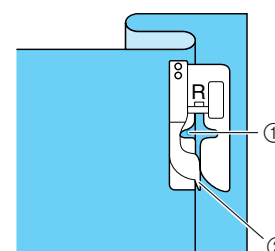

- ① Naaldstand
- ② Persvoetgeleider



3

Naai steken

6 Verwijder de rijgsteken en keer de stof om.

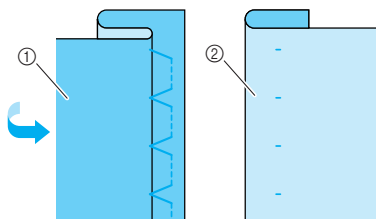

- ① Achterkant van de stof
- ② Voorkant van de stof

Memo

U kunt geen blindzoomsteken naaien als de naald de vouw aan de linkerkant niet pakt. Als de naald te ver op de vouw komt, kan de stof niet worden uitgevouwen, waardoor de zoom aan de voorkant van de stof heel groot wordt. Dit geeft geen aantrekkelijke afwerking. Volg in beide gevallen onderstaande aanwijzingen om het probleem op te lossen.

■ Indien de naald niet op de vouw komt

Druk op **-** in het breedtescherm zodat de naald net in de vouw komt.

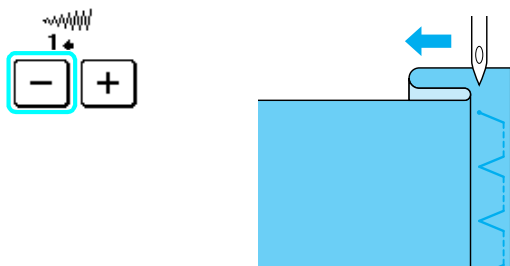

■ Indien de naald te ver op de vouw komt

Druk op **+** in het breedtescherm zodat de naald net in de vouw komt.

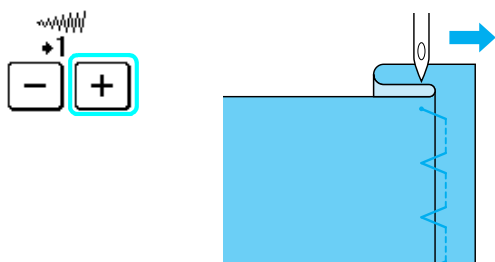

Applicaties

1 Zet de applicatie met textiellijm of rijgsteken aan de stof vast.

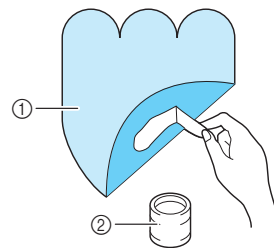

- ① Applicaties
- ② Textiellijm

2 Druk op **2-03** of op **1-10**.

Memo

- Stem de steeklengte en steekbreedte af op de vorm, grootte en stofkwaliteit van de applicatie (zie pagina 42).
- Meer bijzonderheden over de steken vindt u in de STEEKINSTELLINGENTABEL aan het eind van deze handleiding.

3 Bevestig de open voet en naai vervolgens langs de rand van de applicatie. Let op dat de naald net iets naast de rand terechtkomt.

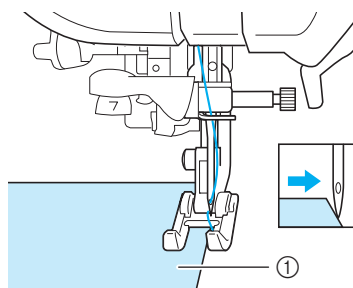

- ① Applicaties

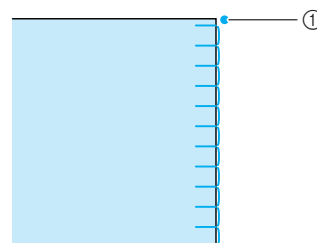

- ① Waar de naald de stof in gaat

■ Scherpe bochten naaien

Stop de naaimachine met de naald in de stof buiten de applicatie. Zet de persvoet omhoog en draai de stof een beetje tijdens het naaien. Zo krijgt de naad een aantrekkelijke afwerking.

De draai-instelling is nuttig wanneer u van naairichting verandert. Wanneer u de machine stopt in de hoek van de stof, blijft de naald in de stof staan, en wordt de persvoet automatisch omhoog gezet. U kunt de stof dan gemakkelijk draaien (zie "Stof draaien" op pagina 45).

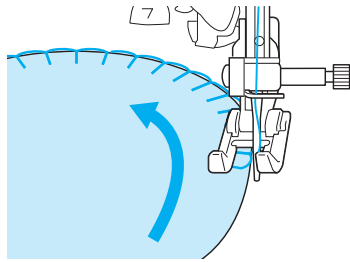

Schelprijgsteken naaien

Het gebogen stiksel in de vorm van een rij schelpen noemen we schelprijgstek. Met deze decoratieve steek kunt u ook de hals of de mouwen van jurken en blouses omranden.

1 Druk op .



Memo

Meer bijzonderheden over de steken vindt u in de STEEKINSTELLINGENTABEL aan het eind van deze handleiding.

2 Verhoog de draadspanning voor een aantrekkelijke schelpafwerking van de schelprijgsteken.



Memo

Als de draadspanning te laag is, krijgen schelprijgsteken geen schelpafwerking.

3 Vouw de stof diagonaal in tweeën.

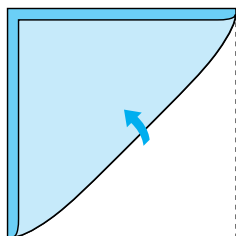

Opmerking

Gebruik een dunne stof.

4 Bevestig persvoet "J" en naai vervolgens langs de rand van de stof. Let op dat de naald net iets naast de rand terecht komt.

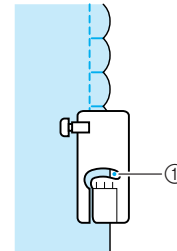
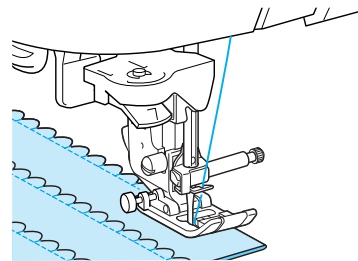

① Waar de naald de stof in gaat

5 Vouw de stof uit en strijk de plooien met een strijkbout naar één kant.

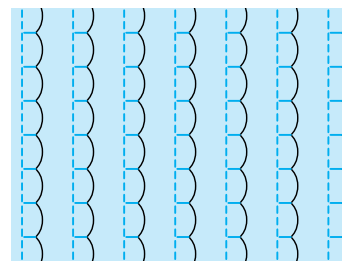

Schelpsteken naaien

Met schelpsteken (golvende rijgsteken) kunt u de rand van blousekragen en zakdoeken verfraaien.

1 Druk op  en bevestig persvoet "N".



Memo

- Als u de instelling voor automatisch draadknippen hebt geselecteerd alvorens te gaan naaien, naait de machine automatisch verstevigingssteken aan het begin van het naaiwerk. Wanneer u de Achteruit/verstevigingsteektoets indrukt aan het eind van het naaiwerk, naait de machine automatisch verstevigingssteken en wordt de draad afgeknipt.
- Gebruik stijfjesel en strijk de stof alvorens te naaien. Dan krijgt u de beste resultaten.
- Meer bijzonderheden over de steken vindt u in de STEEKINSTELLINGENTABEL aan het eind van deze handleiding.



3

Naaisteken

- 2** Laat een rand vrij wanneer u de stelpsteken naait, zodat het patroon niet direct op de rand van de stof terechtkomt.



Opmerking

Maak eerst een proeflapje voordat u aan het echte naaiwerk begint.

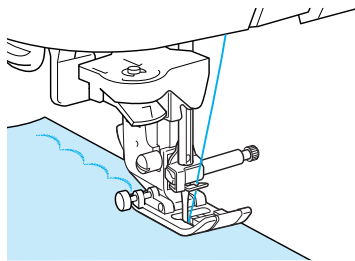

- 3** Knip de stof langs de schelprand af. Knip niet in het stiksel!

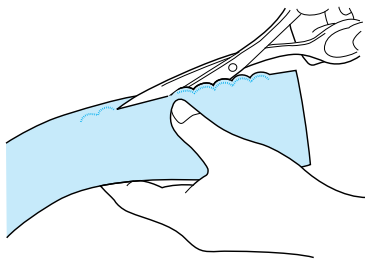

Afwerksteken naaien

Een decoratief effect in een fantasiequilt bereikt u door steken op een geperste marge te naaien.

- 1** Selecteer een rechte steek en bevestig persvoet "J".
- 2** Naai twee stukken stof met de voorkanten tegen elkaar en open de marges.

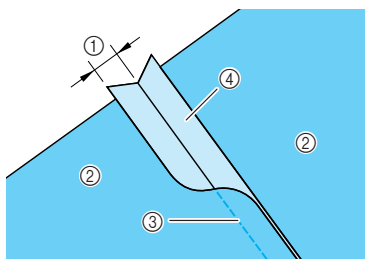

- ① 6,5 mm (1/4 inch)
- ② Achterkant van de stof
- ③ Rechte steek
- ④ Marge

- 3** Draai de stof om, zodat de voorkant omhoog ligt. Naai vervolgens op de naad met het midden van de persvoet op één lijn met de naad.

* Selecteer één van de volgende steekpatronen.

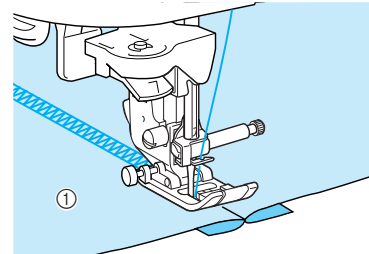

① Voorkant van de stof

Smockwerk

Het decoratieve effect dat ontstaat door over plissé te naaien heet smockwerk. Hiermee verfraait u manchetten of de voorkant van blouses.

- 1** Selecteer een rechte steek en bevestig persvoet "J".



Opmerking

Zorg dat de instellingen automatisch achteruit/verstevigingssteek en automatisch draadknippen niet zijn geselecteerd.

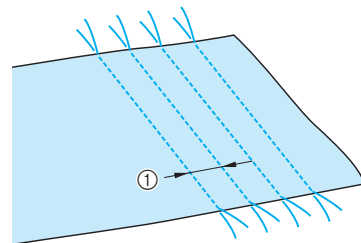

- 2** Stel de steeklengte in op 4,0 mm (ca. 3/16 inch) en de draadspanning op 2,0 (zwakker).
- 3** Trek 50 mm (ca. 1-15/16 inch) van de boven en onderdraad uit.
- 4** Naai steken ongeveer 10 mm (ca. 3/8 inch) van elkaar.

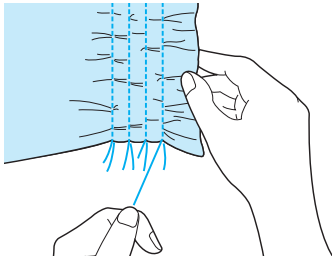

① Ongeveer 10 mm (ca. 3/8 inch)

- 5 Trek aan de onderdraden totdat het plissé de gewenste grootte heeft en strijk het plissé met een strijkbout.



- 6 Druk op  of op .



Memo

Meer bijzonderheden over de steken vindt u in de STEEKINSTELLINGENTABEL aan het eind van deze handleiding.

- 7 Naai tussen de rechte steken.

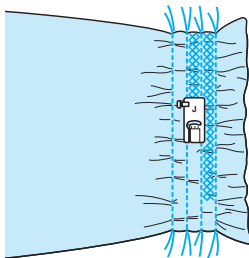

- 8 Trek de draden van de rechte steken eruit.

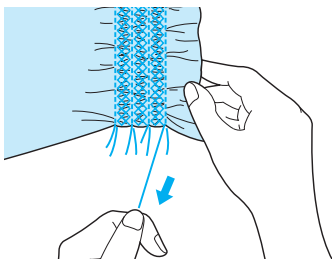

Fagotsteken

Over een open naad naaien noemen we fagotsteken. Dit wordt gebruikt op blouses en kinderkleding.

- 1 Scheid de twee stukken stof ongeveer 4 mm (ca. 3/16 inch) en bevestig ze met rijgsteken op dun papier.

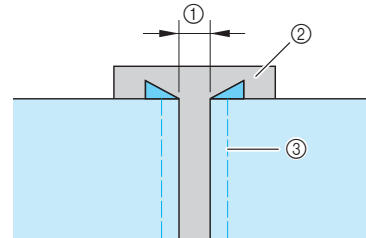

- ① 4 mm
② Dun papier
③ Rijgsteken

- 2 Druk op  of op  en stel vervolgens de steekbreedte in op het maximum (7,0 mm).



Memo

Meer bijzonderheden over de steken vindt u in de STEEKINSTELLINGENTABEL aan het eind van deze handleiding.

- 3 Bevestig persvoet "J", en naai vervolgens met de persvoet midden tussen de twee stukken stof.



Memo

Deze steek is decoratiever wanneer u een dikkere draad gebruikt.

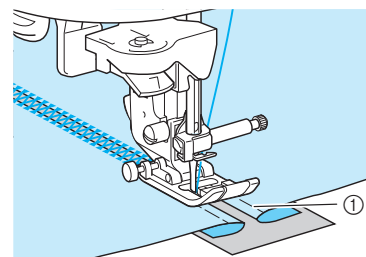

- ① Rijgsteken

- 4 Wanneer u klaar bent met naaien verwijdert u het papier voorzichtig.



3

Naaisteken

Band of elastiek bevestigen

Elastiek naait u op de stof zonder het uit te rekken.

- 1 **Selecteer een rechte steek en bevestig persvoet "J".**



Opmerking

Zorg dat de instellingen automatisch achteruit/verstevigingssteek en automatisch draadknippen niet zijn geselecteerd.

- 2 **Stel de steeklengte in op 4,0 mm (ca. 3/16 inch) en de draadspanning op 2,0 (zwakker).**
- 3 **Trek 50 mm (ca. 1-15/16 inch) van de boven- en onderdraad uit (zie "Onderdraad naar boven halen" op pagina 26).**

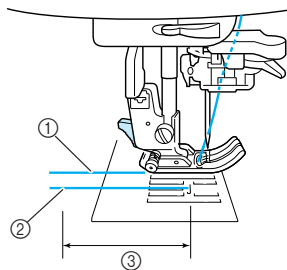

- ① Bovendraad
- ② Onderdraad
- ③ 50 mm

- 4 **Naai twee rijen rechte steken aan de voorkant van de stof en trek de onderdraden er daarna uit om het benodigde plissé te verkrijgen.**

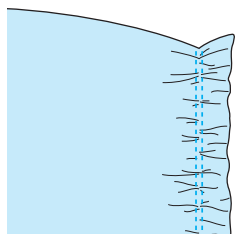

- 5 **Speld het elastiek aan de achterkant van de stof, waarbij het elastiek gelijkmatig op het plissé wordt geplaatst.**

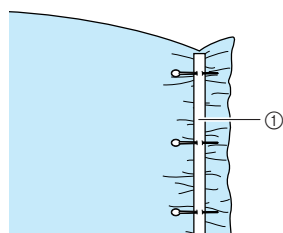

- ① Elastiek

- 6 **Druk op  of op .**



Memo

Meer bijzonderheden over de steken vindt u in de Steekinstellingentabel aan het eind van deze handleiding.

- 7 **Trek het elastiek zodat het dezelfde lengte heeft als de stof. Trek de stof bij de speld het dichtst bij de voorkant van de persvoet met uw rechterhand en voer met uw linkerhand de stof achter de persvoet volgens de transportsnelheid.**



Memo

Dit gaat gemakkelijk wanneer u het voetpedaal gebruikt.

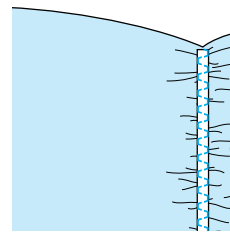
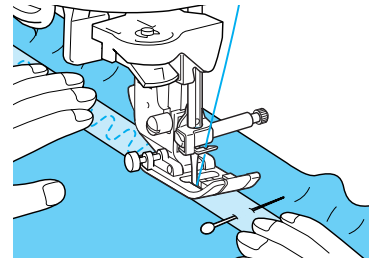

VOORZICHTIG

- Let op dat de naald tijdens het naaien geen rijgspeld of enig ander voorwerp raakt. De draad kan daardoor verstrikt raken of de naald kan breken. Hierdoor kunt u letsel oplopen.

- 8 **Trek de draden van de rechte steken eruit.**

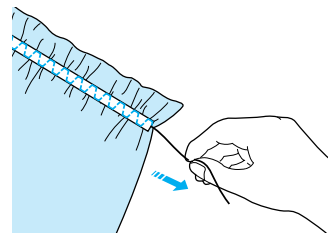

Erfstuksteken

Wanneer u naait met de afzonderlijk verkrijgbare platte naald, krijgt u grotere gaten, waardoor een soort kanteffeet ontstaat.

Dit gebruikt u voor tafelkleden, decoratieve zomen en de voorkant van overhemden.

■ Zoomsteken (1) (bloemetjessteek)

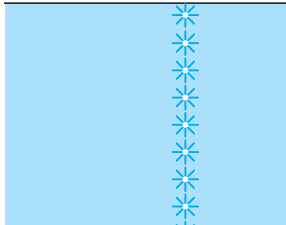

Opmerking

De beste resultaten krijgt u op lichte of middelmatig dikke handgeweven stoffen met enige rek.

1 Plaats een platte naald (130/705H, formaat 100/16).

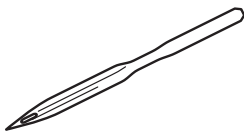

Opmerking

U kunt de naaldinrijger niet gebruiken met een platte naald. Leid de draad handmatig van voren naar achteren door het oog van de naald. Als u de naaldinrijger gebruikt, kunt u de machine beschadigen.

2 Kies een steek en bevestig persvoet "N" en begin met naaien.

* U kunt een steek tussen 3-01 en 3-22 kiezen.

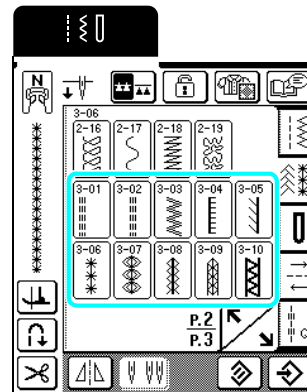

! VOORZICHTIG

- U kunt de naaldinrijger niet gebruiken. Rijk de platte naald van voren naar achteren met de hand in. Als u de naaldinrijger gebruikt met de platte naald, kan de machine beschadigd raken.
- Bij dit soort patronen wordt de afwerking nog mooier als u een platte naald 130/705H gebruikt. Als u een platte naald gebruikt en de steekbreedte met de hand is ingesteld, controleer dan of de naald de persvoet niet raakt. Hiertoe draait u voorzichtig met het handwiel voordat u gaat naaien.

Memo

Meer bijzonderheden over de steken vindt u in de STEEKINSTELLINGENTABEL aan het eind van deze handleiding.

■ Zoomsteken (2) (uitgetrokken steken (1))

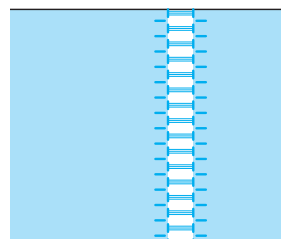

3

Naai steken

- 1 Trek enkele draden uit zodat een ruimte van 3 mm (ca. 1/8 inch) ontstaat.



Memo

Het beste resultaat verkrijgt u met los geweven stoffen.

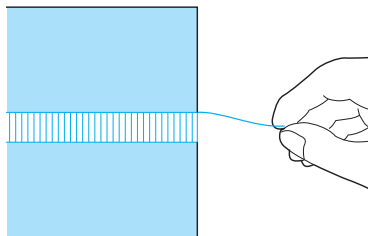

- 2 Druk op  en bevestig persvoet "N".



Memo

Meer bijzonderheden over de steken vindt u in de STEEKINSTELLINGENTABEL aan het eind van deze handleiding.

- 3 Leg de stof met de voorkant naar boven en naai langs de rechterrand van de ruimte.

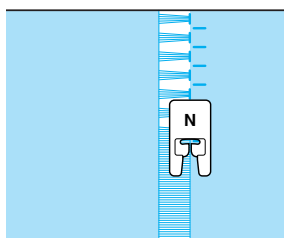

- 4 Druk op  om de steek in spiegelbeeld te borduren.

- 5 Naai langs de linkerrand van de ruimte zodat het stiksel er symmetrisch uitziet.

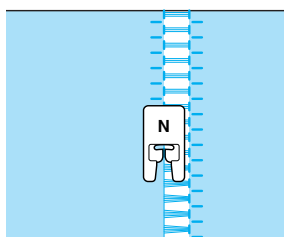

■ Zoomsteken (3) (uitgetrokken steken (2))

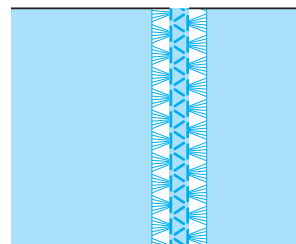

Memo

U kunt uitgetrokken steken ook naaien met de platte naald (afzonderlijk verkrijgbaar).

- 1 Trek een aantal draden uit beide kanten van het stukje van 4 mm (ca. 3/16 inch) dat nog niet open is, zoals aangegeven in de illustratie.

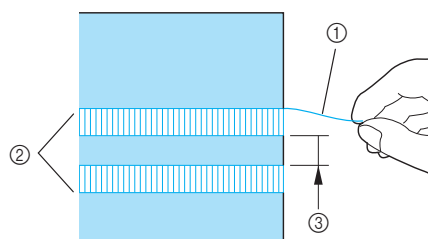

- ① Uitgetrokken draad
- ② Uitgetrokken ruimte
- ③ Ongeveer 4 mm (ca. 3/16 inch) over

- 2 Druk op .



Memo





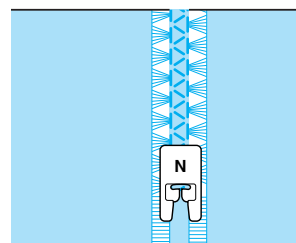



















Meer bijzonderheden over de steken vindt u in de STEEKINSTELLINGENTABEL aan het eind van deze handleiding.

- 3 Bevestig persvoet "N" en naai vervolgens langs het midden van het nog niet geopende stuk.



Knoopsgatsteken

Selecteer de gewenste knoopsgatsteek naar gelang de toepassing en het formaat van de knoop.

Steektoets	Steeknaam	Persvoet	Toepassingen	Steekbreedte [mm (inch)]		Steeklengte [mm (inch)]		Tweelingnaald
				Autom.	Handmatig	Autom.	Handmatig	
	Smal afgerond knoopsgat		Knoopsgat op lichte tot middelmatig dikke stof	5,0 (3/16)	3,0 - 5,0 (1/8 - 3/16)	0,4 (1/64)	0,2 - 1,0 (1/64 - 1/16)	NEE
	Breed afgerond knoopsgat		Knoopsgaten met extra ruimte voor grotere knopen	5,5 (7/32)	3,5 - 5,5 (1/8 - 7/32)	0,4 (1/64)	0,2 - 1,0 (1/64 - 1/16)	NEE
	Taps toelopen afgerond knoopsgat		Verstevigde, taps toelopende knoopsgaten	5,0 (3/16)	3,0 - 5,0 (1/8 - 3/16)	0,4 (1/64)	0,2 - 1,0 (1/64 - 1/16)	NEE
	Afgerond knoopsgat		Knoopsgaten met verticale tens voor zware stof	5,0 (3/16)	3,0 - 5,0 (1/8 - 3/16)	0,4 (1/64)	0,2 - 1,0 (1/64 - 1/16)	NEE
	Aan beide zijden afgerond knoopsgat		Knoopsgaten voor fijne, middelmatig dikke tot zware stof	5,0 (3/16)	3,0 - 5,0 (1/8 - 3/16)	0,4 (1/64)	0,2 - 1,0 (1/64 - 1/16)	NEE
	Smal vierkant knoopsgat		Knoopsgat op lichte tot middelmatig dikke stof	5,0 (3/16)	3,0 - 5,0 (1/8 - 3/16)	0,4 (1/64)	0,2 - 1,0 (1/64 - 1/16)	NEE
	Stretchknoopsgat		Knoopsgaten voor stretchstof of gewezen stof	6,0 (15/64)	3,0 - 6,0 (1/8 - 15/64)	1,0 (1/16)	0,5 - 2,0 (1/32 - 1/16)	NEE
	Erfstukknoopsgat		Knoopsgaten voor erfstuk- en stretchstof	6,0 (15/64)	3,0 - 6,0 (1/8 - 15/64)	1,5 (1/16)	1,0 - 3,0 (1/16 - 1/8)	NEE
	Knoopsgat in leer		De eerste stap bij het maken van knoopsgaten in leer	5,0 (3/16)	0,0 - 6,0 (0 - 15/64)	2,0 (1/16)	0,2 - 4,0 (1/64 - 3/16)	NEE
	Lingerieknoopsgat		Knoopsgaten voor grotere, platte knopen in zware of dikke stof	7,0 (1/4)	3,0 - 7,0 (1/8 - 1/4)	0,5 (1/32)	0,3 - 1,0 (1/64 - 1/16)	NEE
	Taps toelopen lingerieknoopsgat		Knoopsgaten voor grotere, platte knopen in middelmatig dikke tot zware stof	7,0 (1/4)	3,0 - 7,0 (1/8 - 1/4)	0,5 (1/32)	0,3 - 1,0 (1/64 - 1/16)	NEE
	Lingerieknoopsgat		Knoopsgat met verticale tens voor versteviging van zware of dikke stof	7,0 (1/4)	3,0 - 7,0 (1/8 - 1/4)	0,5 (1/32)	0,3 - 1,0 (1/64 - 1/16)	NEE

Knoopsgaten naait u van de voorkant van de persvoet naar de achterkant, zoals hieronder aangegeven.

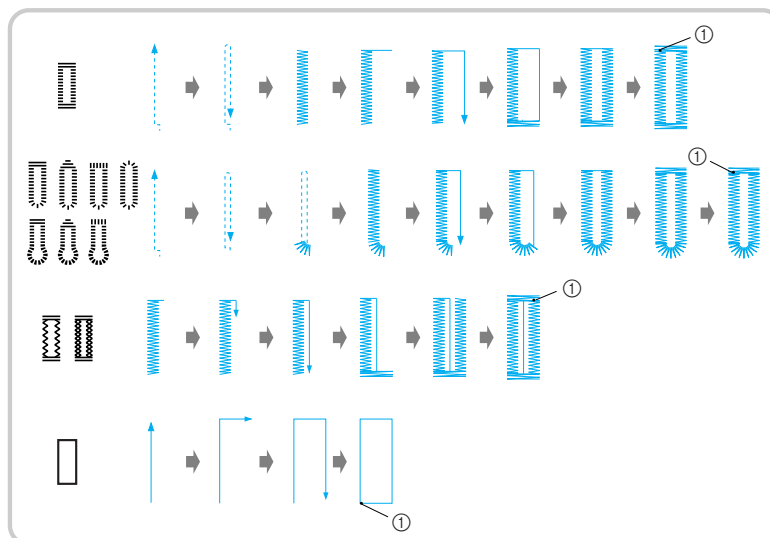

① Verstevigingssteken naaien



3

Naai steken

- 1 Kies een steek en bevestig persvoet "A".
- 2 Markeer de positie en de lengte van het knoopsgat op de stof.



Memo

De maximale lengte voor knoopsgaten is ongeveer 28 mm (ca. 1-1/6 inch) (doorsnede + dikte van de knoop).

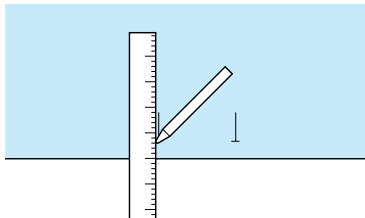

- 3 Trek de knoophouderplaat op de persvoet uit en plaats de knoop waarvoor het knoopsgat is bestemd in de knoophouderplaat.

* De grootte van het knoopsgat bepaalt u door de knoop in de knoophouderplaat te klemmen.



Opmerking

Haal de draad onder de persvoet door.

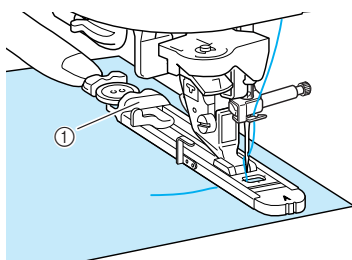

① Knoophouderplaat

- 4 Houd het buitenframe van de knoopsgatvoet naar achteren met uw vinger. Zet vervolgens de persvoet omlaag zodat de markering op de stof op één lijn staat met de markeringen op de knoopsgatvoet.

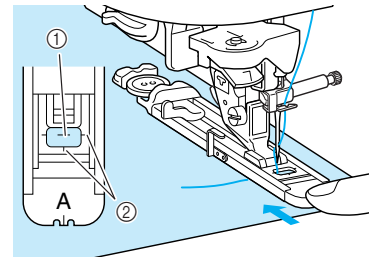

- ① Markering op stof
- ② Markeringen op de persvoet



Opmerking

- Schuif het buitenframe van de knoopsgatvoet zo ver mogelijk naar achteren zoals op de afbeelding. Laat geen ruimte open achter het deel van de voet dat is aangeduid met een "A". Als u de knoopsgatvoet niet zo ver mogelijk naar achteren schuift, wordt het knoopsgat niet op de juiste grootte genaaid.
- Haal de draad onder de persvoet door.

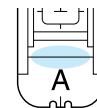

- 5 Zet de knoopsgathendel omlaag.

* De knoopsgathendel moet achter het metalen uitsteeksel van de knoopsgat staan, zoals aangegeven in de illustratie.

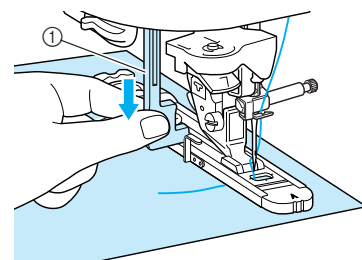

① Knoopsgathendel

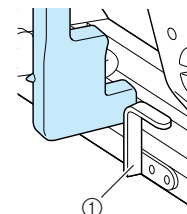

① Metalen uitsteeksel

6 Houd het uiteinde van de bovendraad losjes vast en begin met naaien.

- * Wanneer u klaar bent met naaien, naait de naaimachine automatisch verstevigingssteken en stopt daarna.
- * Als u de instelling automatisch draadknippen hebt geselecteerd alvorens te gaan naaien, wordt de draad aan het eind van het naaiwerk automatisch afgesneden.

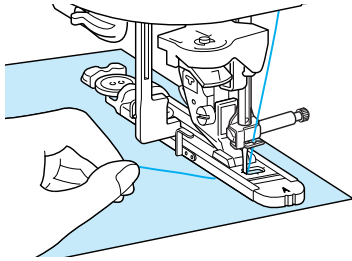

→ U begint een knoopsgat te naaien vanaf de voorkant van deervoet naar achteren.

Opmerking

- Als de stof niet kan worden doorgevoerd omdat deze te dik is, drukt u op **+** in het lengtescherm om de steeklengte groter te maken.
- Als u klaar bent met naaien, zet u de knoopsgathendel omhoog in de oorspronkelijke stand.

7 Steek een speld ter hoogte van een van de trezen aan het eind van het knoopsgat. Steek het tornmesje daarna midden in het knoopsgat en snijd het knoopsgat open naar de speld toe.



Opmerking

Pas op dat u de steken niet insnijdt met het tornmesje.

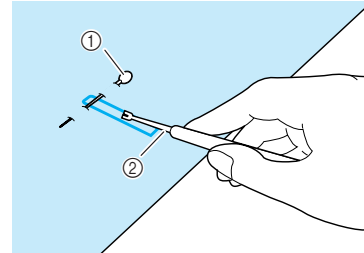

- ① Pen
- ② Tornmesje

! VOORZICHTIG

- Wanneer u het knoopsgat opent met het tornmesje, moet u goed opletten dat u uw hand of vinger niet voor het mesje houdt. Als het mesje uitschiet, kunt u letsel oplopen.

Voor linterieknoopsgaten maakt u met de bijgesloten gaatjesponser een gaatje in het afgeronde uiteinde van het knoopsgat. Steek vervolgens een speld binnen de trezen. Steek een tornmesje in het gaatje dat u met de gaatjesponser hebt gemaakt en snijd naar de speld toe.

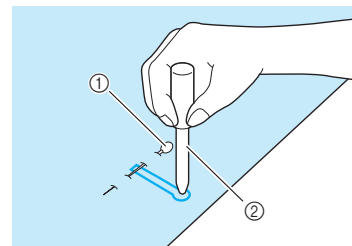

- ① Pen
- ② Gaatjesponser





3

Naaisteken

■ Stretchstof naaien

Wanneer u een knoopsgat op stretchstof naait, drukt

u op  of op  en gebruikt u een contourdraad.

- 1 Haak de contourdraad in het uiteinde van knoopsgatvoet "A" en trek beide uiteinden van de contourdraad onder de persvoet. Steek de uiteinden in de gleuven aan de voorkant van de persvoet en bind ze daar tijdelijk vast.**

* Gebruik borduurgaren nr. 5 of kantgaren voor de contourdraad.

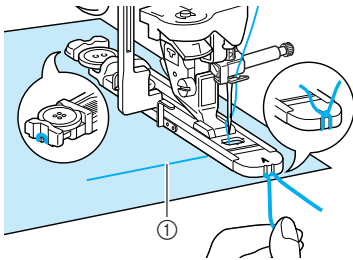

① Bovendraad

- 2 Zet de persvoet omlaag en begin met naaien.**

* Stel de steekbreedte in op de breedte van de contourdraad.

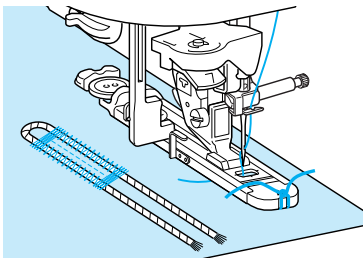

- 3 Als u klaar bent met naaien, trekt u de contourdraad voorzichtig strak. Met de handnaainaald met een groot oog trekt u de contourdraad vervolgens naar de achterkant van de stof.**

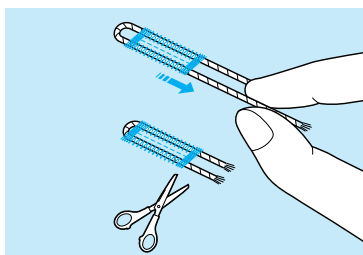

- 4 Knoop de uiteinden aan elkaar en snij de overtollige draad af.**

* Nadat u de draden over het knoopsgat heen hebt doorgesneden met het tornmesje, knipt u de draden af.

■ Knopen die niet in de knophouderplaat passen

Stel de grootte van het knoopsgat in met de streepjes op de schaalverdeling van de persvoet. De afstand tussen de markeringen op de persvoetschaal is 5 mm (ca. 3/16 inch).

Tel de doorsnee en de dikte van de knoop op en stel de knophouderplaat in op de berekende waarde.

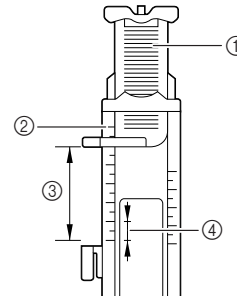

- ① Knophouderplaat
- ② Schaalverdeling van de persvoet
- ③ Gemeten waarde (doorsnee plus dikte)
- ④ 5 mm (ca. 3/16 inch)



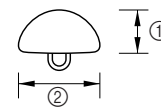

Voorbeeld: Voor een knoop met een doorsnee van 15 mm (ca. 9/16 inch) en een dikte van 10 mm (ca. 3/8 inch) stelt u de schaalverdeling in op 25 mm (ca. 1 inch).



- ① Dikte: 10 mm (ca. 3/8 inch)
- ② Doorsnee: 15 mm (ca. 9/16 inch)

■ Stoppen

Gebruik dit steekpatroon voor reparatie en andere toepassingen.

Steektoets	Steeknaam	Persvoet	Toepassingen	Steekbreedte [mm (inch)]		Steeklengte [mm (inch)]		Tweelingnaald
				Autom.	Handmatig	Autom.	Handmatig	
	Stoppen		Stoppen van middelmatig dikke stof	7,0 (1/4)	2,5 - 7,0 (3/32 - 1/4)	2,0 (1/16)	0,4 - 2,5 (1/64 - 1/16)	NEE
	Stoppen		Stoppen van zware stof	7,0 (1/4)	2,5 - 7,0 (3/32 - 1/4)	2,0 (1/16)	0,4 - 2,5 (1/64 - 1/16)	NEE

Stoppen doet u van de voorkant van de persvoet naar de achterkant, zoals hieronder aangegeven.

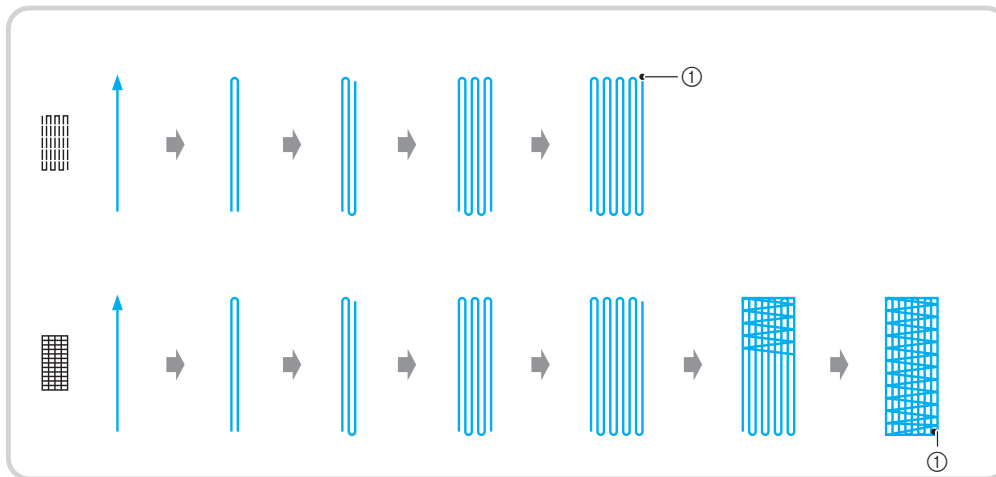

① Versterkingssteken naaien

- 1 Selecteer een steek.
- 2 Stel de schaalverdeling op knoopsgatvoet "A" in op de gewenste lengte van het stopwerk en bevestig vervolgens de knoopsgatvoet.

Memo

De maximum stolengte is 28 mm (ca. 1-1/16 inch).

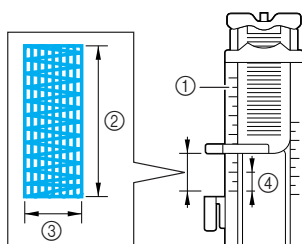

- ① Schaalverdeling van de persvoet
- ② Gemeten waarde
- ③ 7 mm breed (ca. 1/4 inch)
- ④ 5 mm (ca. 3/16 inch)

- 3 Houd het buitenframe van de knoopsgatvoet naar achteren met uw vinger. Zet vervolgens de persvoet omlaag, zodat deze op één lijn staat met het gebied dat u wilt stoppen.

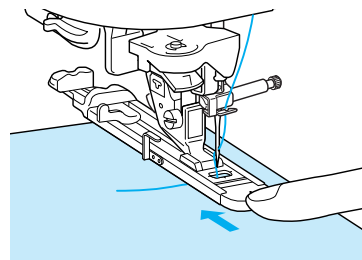

Opmerking

- Schuif het buitenframe van de knoopsgatvoet zo ver mogelijk naar achteren zoals op de afbeelding. Laat geen ruimte open achter het deel van de voet dat is aangeduid met een "A". Als u de knoopsgatvoet niet zo ver mogelijk naar achteren schuift, wordt het stopwerk niet in de juiste grootte genaaid.
- Haal de draad onder de persvoet door.

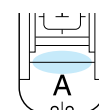

3

Naai steken

4 Zet de knoopsgathendel omlaag.

* De knoopsgathendel moet achter het metalen uitsteeksel van de knoopsgat staan, zoals aangegeven in de illustratie.

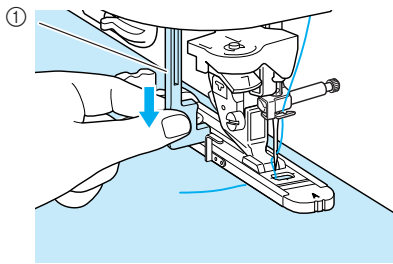

① Knoopsgathendel

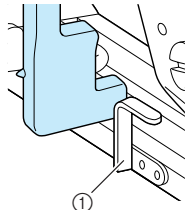

① Metalen uitsteeksel

5 Houd het uiteinde van de bovendraad losjes vast en begin met naaien.

* Wanneer u klaar bent met naaien, naait de naaimachine automatisch verstevigingssteken en stopt daarna.
* Als u de instelling automatisch draadknippen hebt geselecteerd alvorens te gaan naaien, wordt de draad aan het eind van het naaiwerk automatisch afgesneden.

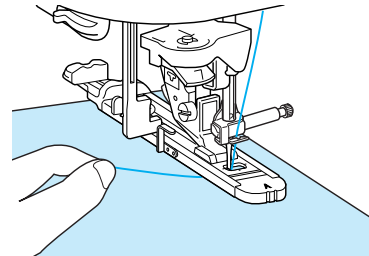



Opmerking

Als de stof niet kan worden doorgevoerd omdat deze te dik is, drukt u op  in het lengtescherm om de steeklengte groter te maken.

Trenssteken

Trenssteken zijn een vorm van verstevigingssteken ter versteviging van stukken die zwaar belast zullen worden, zoals de hoeken van zakken en splits.

Steektoets	Steeknaam	Persvoet	Toepassingen	Steekbreedte [mm (inch)]		Steeklengte [mm (inch)]		Tweelingnaald
				Autom.	Handmatig	Autom.	Handmatig	
	Trenssteken		Versteviging van zakopening enz.	2,0 (1/16)	1,0 - 3,0 (1/16 - 1/8)	0,4 (1/64)	0,3 - 1,0 (1/64 - 1/16)	NEE

1 Druk op .

2 Stel de schaalverdeling op knoopsgatvoet "A" in op de gewenste lengte van het stopwerk en bevestig vervolgens de knoopsgatvoet.



Memo

U kunt een trenslengte instellen tussen 5 mm en 28 mm (ca. 3/16 en 1-1/16 inch). Trenzen zijn doorgaans tussen 5 en 10 mm (ca. 3/16 en 3/8 inch) lang. (Dit verschilt naar gelang de toepassing.)

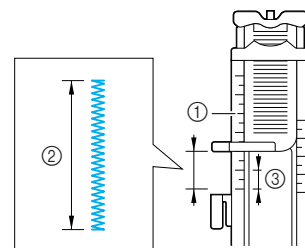

- ① Schaalverdeling van de persvoet
- ② Gemeten waarde
- ③ 5 mm (ca. 3/16 inch)

- 3** Plaats de stof zo dat de zakopening naar u toe beweegt tijdens het naaien. Houd het buitenframe van de knoopsgatvoet naar achteren met uw vinger. Controleer waar de naald het eerst terechtkomt en zet de persvoet omlaag.

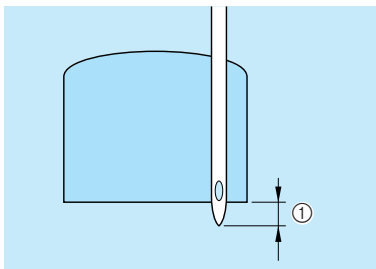
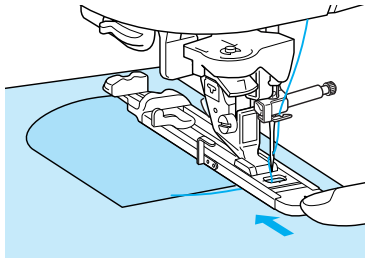

- ① Waar de naald het eerst terechtkomt: 2 mm (ca. 1/16 inch)



Opmerking

- Schuif het buitenframe van de knoopsgatvoet zo ver mogelijk naar achteren zoals op de afbeelding. Laat geen ruimte open achter het deel van de voet dat is aangeduid met een "A". Als u de knoopsgatvoet niet zo ver mogelijk naar achteren schuift, wordt de trens niet in de juiste grootte genaaid.
- Haal de draad onder de persvoet door.

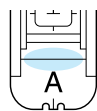

- 4** Zet de knoopsgathendel omlaag.

- * De knoopsgathendel moet achter het metalen uitsteeksel van de knoopsgat staan, zoals aangegeven in de illustratie.

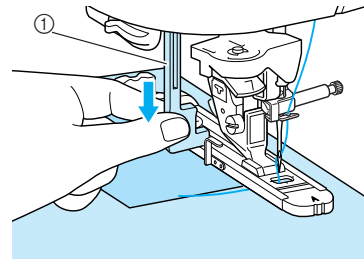

- ① Knoopsgathendel

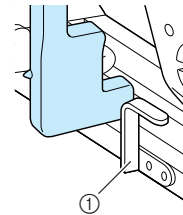

- ① Metalen uitsteeksel

- 5** Houd het uiteinde van de bovendraad losjes vast en begin met naaien.

- * Wanneer u klaar bent met naaien, naait de naaimachine automatisch verstevigingssteken en stopt daarna.
* Als u de instelling automatisch draadknippen hebt geselecteerd alvorens te gaan naaien, wordt de draad aan het eind van het naaiwerk automatisch afgesneden.

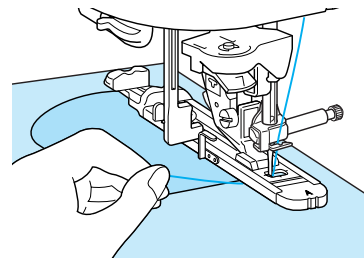

■ Trenzen op dikke stof

Leg een stuk gevouwen stof of karton naast de stof om de knoopsgatvoet op gelijke hoogte te krijgen met de knoopsgatvoet en het doorvoeren te vergemakkelijken.

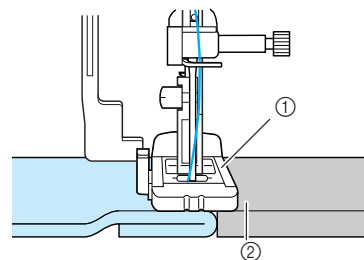

- ① Persvoet
② Dikke stof



Opmerking

Als de stof niet kan worden doorgevoerd omdat deze te dik is, drukt u op **+** in het lengtescherm om de steeklengte groter te maken.



3

Naaisteken

Knopen aanzetten

U kunt knopen met twee of met vier gaten aanzetten.



Opmerking

Zorg dat de instelling automatisch draadknippen niet is geselecteerd wanneer u knopen aanzet.

Steektoets	Steeknaam	Persvoet	Toepassingen	Steekbreedte [mm (inch)]		Steeklengte [mm (inch)]		Tweelingnaald
				Autom.	Handmatig	Autom.	Handmatig	
	Knopen aanzetten		Knopen aanzetten	3,5 (1/8)	2,5 - 4,5 (3/32 - 3/16)	—	—	NEE

1 Druk op

→ verandert automatisch in en de transporteur wordt omlaag gezet.



Memo

Wanneer knopen aanzetten is geselecteerd, kan niet worden ingesteld.

2 Zet de persvoethendel omhoog.

3 Bevestig knooaanzetvoet "M". Schuif de knoop langs de metalen plaat in de persvoet en zet de persvoethendel omlaag.

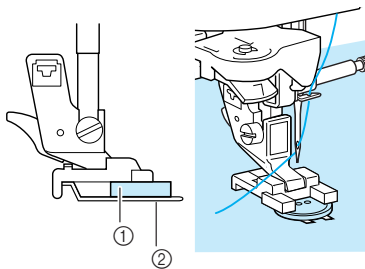

- ① Knoop
- ② Metalen plaat

4 Draai het handwiel naar u toe om te controleren dat de naald op de juiste manier door de gaten van de knoop gaat, zonder de knoop te raken.

5 Houd het uiteinde van de bovendraad losjes vast en begin met naaien.

- * Wanneer u klaar bent met naaien, naait de naaimachine automatisch verstevigingssteken en stopt daarna.
- * Als u de instelling automatisch draadknippen hebt geselecteerd alvorens te gaan naaien, wordt de draad aan het eind van het naaiwerk automatisch afgesneden.



Opmerking

- Om de knoop steviger vast te zetten herhaalt u de hele procedure.
- Stem de steekbreedte af op de afstand tussen de gaten in de knopen.

6 Knip met een schaar de boven- en onderdraad af aan het begin van het naaiwerk. Trek aan de achterkant van de stof de bovendraad omhoog aan het eind van de steken en knoop deze vast aan de onderdraad.

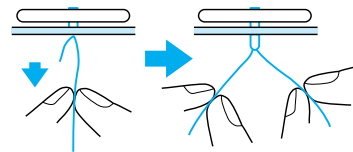

Memo

Als u een andere steek selecteert, gaat terug in de oorspronkelijke stand.



VOORZICHTIG

- Let op dat de naald tijdens het naaien de knoop niet raakt. De naald kan dan breken en letsel veroorzaken.

■ Een knoop met vier gaten aanzetten

Naai de twee gaten aan de voorkant. Zet de persvoethendel omhoog en verplaats de stof zo dat de naald in de twee gaten aan de achterkant gaat. Naai deze gaten op dezelfde wijze.

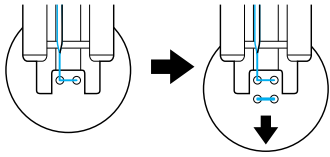

■ Een knoop aanzetten met een knoopvoet

1 Trek de knoopvoethendel naar u toe.

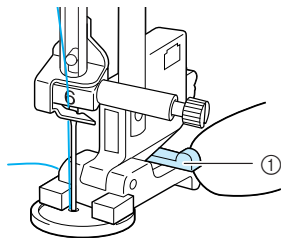

① Knoopvoethendel

2 Als u klaar bent met naaien, trekt u de twee uiteinden van de bovendraad tussen de knoop en de stof vast en windt u ze om de knoopvoet heen. Vervolgens knoopt u ze stevig aan elkaar.

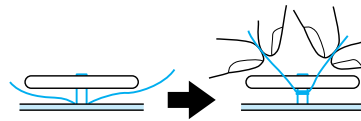

3 Knop de uiteinden van de onderdraad aan het begin en het eind van het naaiwerk aan de achterkant van de stof aan elkaar.



3

Naaisteken

Oogjes

Oogjes kunt u gebruiken voor gaatjes in riemen en dergelijke toepassingen.

Steektoets	Steeknaam	Persvoet	Toepassingen	Steekbreedte [mm (inch)]		Steeklengte [mm (inch)]		Tweelingnaald
				Autom.	Handmatig	Autom.	Handmatig	
	Oogje		Maken van gaatjes in riemen enz.	7,0 (1/4)	7,0 6,0 5,0 (1/4 15/64 3/16)	7,0 (1/4)	7,0 6,0 5,0 (1/4 15/64 3/16)	NEE

1 Druk op en bevestig persvoet "N".

2 Druk op of op in het breedtescherm of op of op in het lengtescherm om de grootte van het oogje in te stellen.

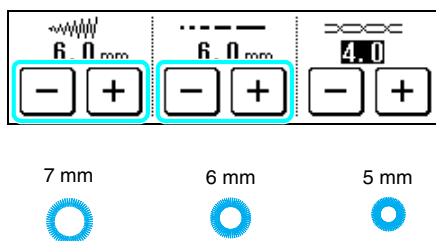

3 Zet de naald omlaag in de stof aan het begin van het naaiwerk. Zet de persvoet omlaag en begin met naaien.

- * Aan het eind van het naaiwerk worden automatisch verstevigingssteken genaaid.
- * Als u de instelling automatisch draadknippen hebt geselecteerd alvorens te gaan naaien, wordt de draad aan het eind van het naaiwerk automatisch afgesneden.

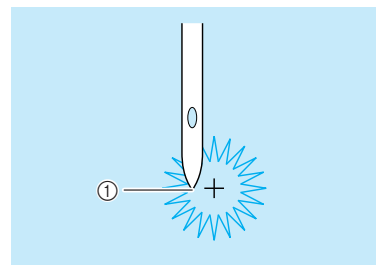

① Beginpunt van het naaien

- 4** Met de gaatjesponser maakt u een gaatje in het midden van het naaiwerk.

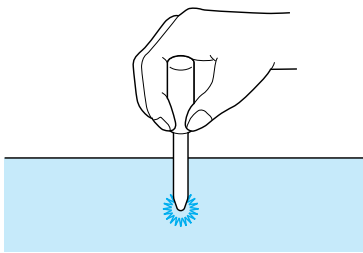

Steken in verschillende richtingen naaien (rechte steek en zigzagsteek)

Gebruik deze steken voor het opzetten van stukken of emblemen op broekspijpen, hemdmouwen enz.

Memo

Leid de vrije arm door een pijpvormig stuk stof en naai in de volgorde die is aangegeven in de illustratie.

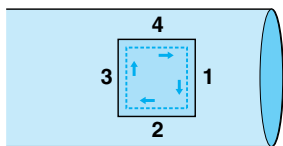

- 1** Verwijder de accessoiretafel om te kunnen werken met de vrije arm.

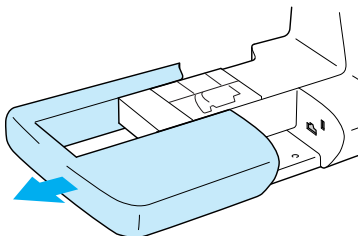

- 2** Leid de vrije arm door de stof.

- 3** Druk op  en bevestig persvoet "N".

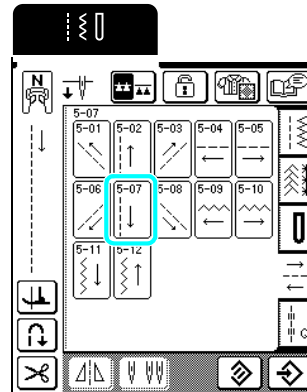

Memo

Meer bijzonderheden over de steken vindt u in de STEEKINSTELLINGENTABEL aan het eind van deze handleiding.

- 4** Plaats de naald in de stof waar u wilt beginnen met naaien en naai naad 1.

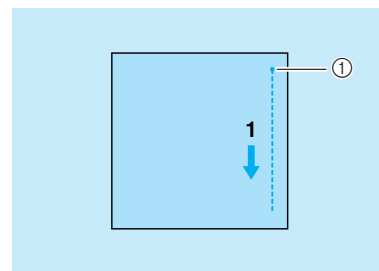

① Beginpunt van het naaien

- 5** Druk op  en naai naad 2.

* De stof zal zich zijwaarts verplaatsen. Leid de stof dus met de hand, zodat u recht blijft naaien.

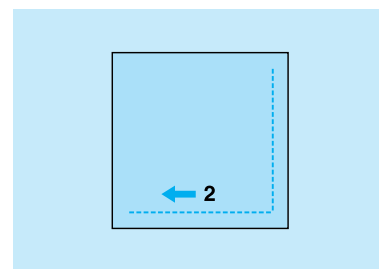

- 6** Druk op  en naai naad 3.

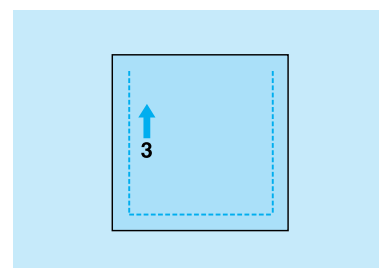

7 Druk op en naai naad 4.

* De stof zal zich zijwaarts verplaatsen. Leid de stof dus met de hand, zodat u recht blijft naaien.

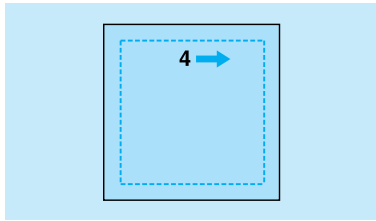

Memo

Bij het naaien van steken in verschillende richtingen kunt u ook zigzagsteken gebruiken.

Rits inzetten

■ Rits in het midden

Voor tassen en andere vergelijkbare toepassingen.

1 Druk op .

* Controleer of u de rechte steek hebt geselecteerd met de middelste naaldstand.

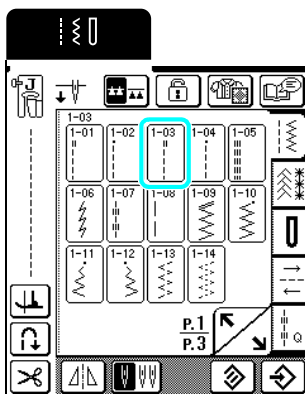

Memo

Meer bijzonderheden over de steken vindt u in de STEEKINSTELLINGENTABEL aan het eind van deze handleiding.

2 Bevestig persvoet "J", naai rechte steken tot aan de ritsopening en naai vervolgens rijgsteken naar de rand van de stof.

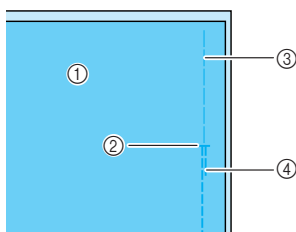

- ① Achterkant van de stof
- ② Einde ritsopening
- ③ Rijgsteken
- ④ Achteruit naaien

3 Druk de marge open, plaats de naad op één lijn met het midden van de rits en rijg de rits op z'n plaats.

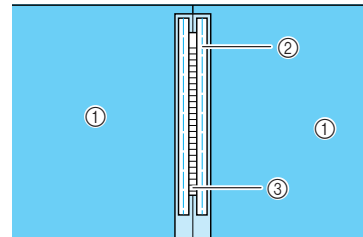

- ① Achterkant van de stof
- ② Rijgsteken
- ③ Tand van de rits

4 Verwijder persvoet "J" en bevestig de pen op de rechterkant van ritsvoet "I" aan de persvoethouder.

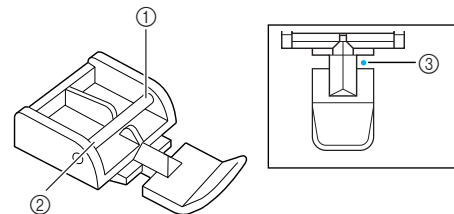

- ① Rechterkant
- ② Linkerkant
- ③ Waar de naald de stof in gaat

VOORZICHTIG

- Bij gebruik van ritsvoet "I" moet u erop letten dat de rechte steek en de middelste naaldstand geselecteerd zijn. Draai het handwiel om te controleren of de naald de persvoet raakt. Als er een andere steek geselecteerd is, raakt de naald de persvoet. Hierdoor kan de naald breken en letsel veroorzaken.

5 Naai afwerksteken rond de rits en verwijder de rijgsteken.

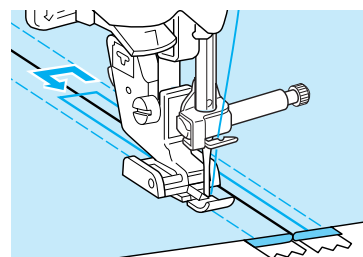

VOORZICHTIG

- Let op dat de naald de rits tijdens het naaien niet raakt. Als de naald de rits raakt, kan de naald breken en letsel veroorzaken.



3

Naaisteken

■ Zijrits

Voor zijritsen in rokken of jurken.

- 1** Druk op .

* Controleer of u de rechte steek hebt geselecteerd met de middelste naaldstand.

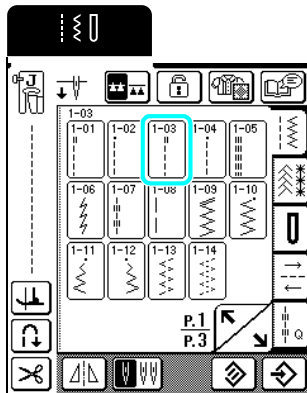

- 2** Bevestig persvoet "J", naai rechte steken tot aan de ritsopening en naai vervolgens rijgsteken naar de rand van de stof.

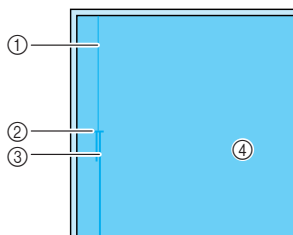

- ① Rijgsteken
- ② Einde ritsopening
- ③ Achteruit naaien
- ④ Achterkant van de stof

- 3** Druk de marge open en plaats de binnenrand van het kledingstuk langs de tanden van de rits, terwijl u 3 mm (ca. 1/8 inch) naairuimte overlaat.

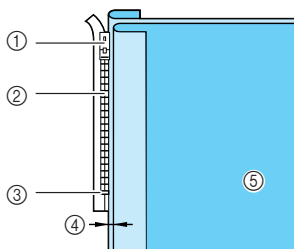

- ① Trekker van de rits
- ② Tand van de rits
- ③ Einde ritsopening
- ④ 3 mm (ca. 1/8 inch)
- ⑤ Achterkant van de stof

- 4** Verwijder persvoet "J" en bevestig de persvoethouder aan de pen op de rechterkant van ritsvoet "I".

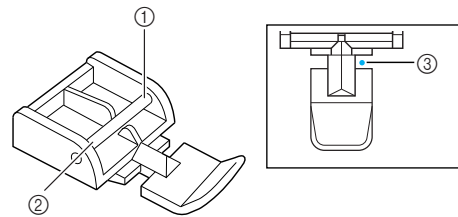

- ① Rechterkant
- ② Linkerkant
- ③ Waar de naald de stof in gaat

! VOORZICHTIG

- Bij gebruik van ritsvoet "I" moet u erop letten dat de rechte steek en de middelste naaldstand geselecteerd zijn. Draai het handwiel om te controleren of de naald de persvoet raakt. Als er een andere steek geselecteerd is, raakt de naald de persvoet. Hierdoor kan de naald breken en letsel veroorzaken.

- 5** Stel de persvoet in op een marge van 3 mm (ca. 1/8 inch).

- 6** Naai vanaf het eind van de ritsopening tot ca. 50 mm (ca. 2 inch) van de rand van de stof en stop de machine.

- 7** Trek de trekker van de rits voorbij de persvoet en naai verder tot de rand van de stof.

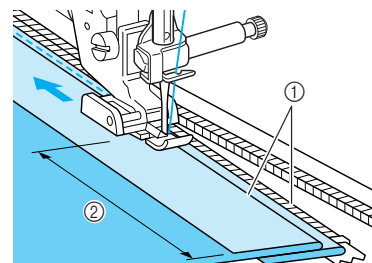

- ① 3 mm (ca. 1/8 inch)
- ② 50 mm (ca. 2 inch)

! VOORZICHTIG

- Let op dat de naald de rits tijdens het naaien niet raakt. Als de naald de rits raakt, kan de naald breken en letsel veroorzaken.

- 8** Sluit de rits, draai de stof om zodat de voorkant naar boven komt en rijg de andere kant van de rits aan de stof.

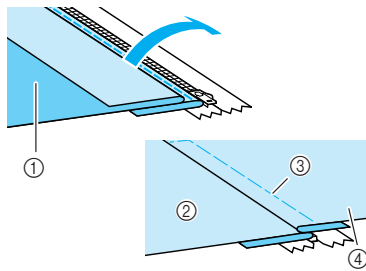

- ① Voorkant van kledingstuk (achterkant van de stof)
- ② Achterkant van kledingstuk (voorkant van stof)
- ③ Rijgsteken
- ④ Voorkant van kledingstuk (voorkant van stof)

- 9** Verwijder de persvoet en bevestig de pen op de linkerkant van de ritsvoet aan de persvoethouder.

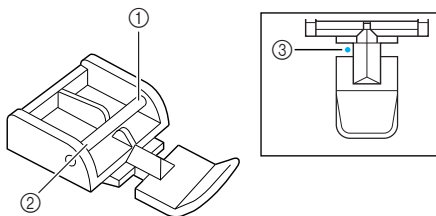

- ① Rechterkant
- ② Linkerkant
- ③ Waar de naald de stof in gaat

- 10** Plaats de stof zo dat de linkerrand van de persvoet de rand van de tanden van de rits raakt.

- 11** Naai achteruitsteken aan de gesloten kant van de rits en ga daarna door met naaien.

- 12** Stop met naaien op ca. 50 mm (ca. 2 inch) van de rand van de stof. Laat de naald in de stof en verwijder de rijgsteken.

- 13** Open de rits en naai de rest van de naad.

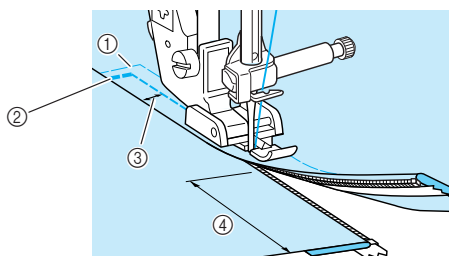

- ① Rijgsteken
- ② Achteruit naaien
- ③ 7 tot 10 mm (ca. 1/4 tot 3/8 inch)
- ④ 50 mm (ca. 2 inch)



3

Naaisteken



Hoofdstuk 4

Lettersteken en decoratieve steken

STEEKPATRONEN KIEZEN	102
■ Stekenoverzichten	102
Het selecteren van decoratieve steekpatronen /decoratieve 7 mm-steekpatronen/ satijnsteekpatronen/7 mm-satijnsteekpatronen/kruissteekpatronen/ decoratieve naaisteekpatronen.....	103
Letterpatronen	103
STEEKPATRONEN NAAIEN	105
Aantrekkelijke afwerkingen naaien	105
Standaard naaiwerkzaamheden.....	105
Patronen aanpassen.....	106
STEEKPATRONEN BEWERKEN	108
■ Functies van de toetsen.....	108
Patroongrootte wijzigen.....	109
Patroonlengte wijzigen (alleen 7 mm-satijnsteekpatronen)	109
Verticaal gespiegeld patroon maken	109
Horizontaal gespiegeld patroon maken	109
Enkele/meerdere steken kiezen	110
Steekdichtheid wijzigen (alleen satijnsteekpatronen)	110
Teruggaan naar begin van patroon	111
STEEKPATRONEN COMBINEREN	112
Alvorens patronen te combineren	112
Patronen uit verschillende categorieën combineren	112
Steekpatronen van verschillende grootte combineren.....	114
Steekpatronen van verschillende richtingen combineren	115
Steekpatronen van verschillende lengten combineren	116
Stappatronen creëren (alleen 7 mm-satijnsteekpatronen)	117
■ Voorbeelden van patrooncombinaties	118
GEBRUIK VAN DE GEHEUGENFUNCTIE	119
Voorzorgsmaatregelen steekgegevens	119
■ Soorten steekgegevens die u kunt gebruiken.....	119
■ U kunt computers en besturingssystemen met de volgende specificaties gebruiken	119
■ Voorzorgsmaatregelen voor het maken en opslaan van steekgegevens op de computer.....	119
■ Handelsmerken.....	119
Steekpatronen opslaan in het geheugen van de machine	119
■ Als het geheugen vol is	120
Steekpatronen opslaan op de computer	121
Steekpatronen ophalen uit het geheugen van de machine.....	122
Steekpatronen ophalen van de computer	123

STEKPATRONEN KIEZEN

Stekenoverzichten

Druk op  om het hieronder getoonde scherm weer te geven.

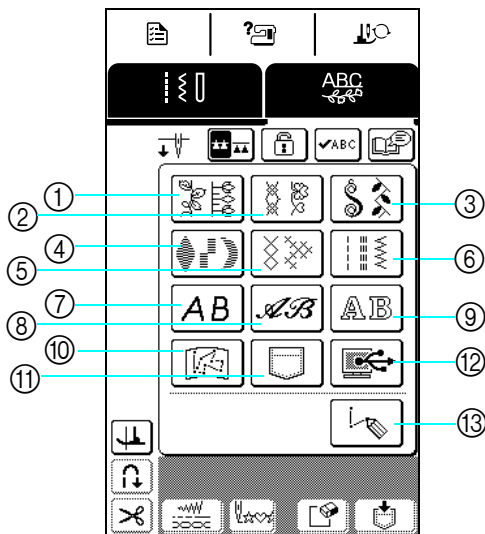

- ① Decoratieve steekpatronen
- ② decoratieve 7 mm-steekpatronen
- ③ Satijnsteekpatronen
- ④ 7 mm-satijnsteekpatronen
- ⑤ Kruissteekpatronen
- ⑥ Decoratieve naaisteekpatronen
- ⑦ Letterpatronen (gotisch)
- ⑧ Letterpatronen (handschrift)
- ⑨ Letterpatronen (omrand)
- ⑩ Patronen die zijn opgeslagen in "MY CUSTOM STITCH™" (zie pagina 135)
- ⑪ Patronen die zijn opgeslagen in het geheugen van de machine (zie pagina 122)
- ⑫ Patronen die zijn opgeslagen op de computer (zie pagina 123)
- ⑬ Druk op deze toets om uw eigen steken te creëren met de functie "MY CUSTOM STITCH™" (zie pagina 128).

Druk op  om naar de vorige of volgende pagina te gaan.

* De patronen in scherm ②, ④ en ⑥ hebben een steekbreedte van 7 mm of minder. U kunt zowel de steeklengte als de steekbreedte aanpassen.

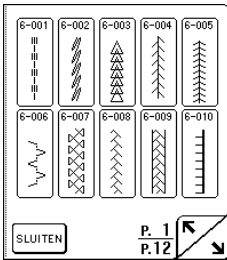
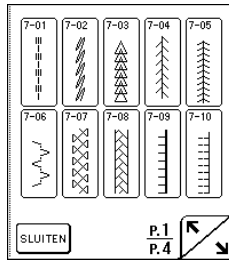
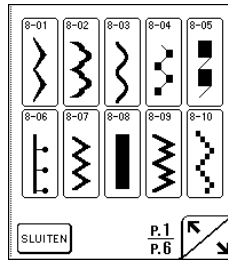
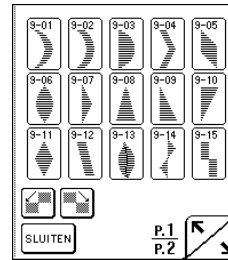
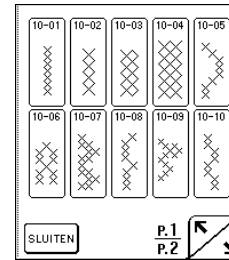
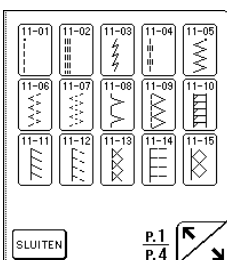
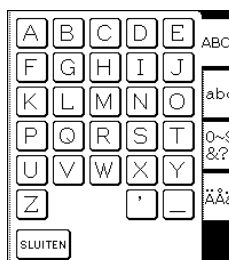
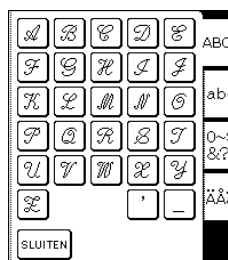
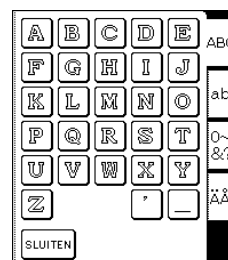
<p>① Decoratieve steekpatronen</p> 	<p>② 7 mm-decoratieve-steekpatronen</p> 	<p>③ Satijnsteekpatronen</p> 	<p>④ 7 mm-satijnsteekpatronen</p> 	<p>⑤ Kruissteekpatronen</p> 
<p>⑥ Decoratieve naaisteekpatronen</p> 	<p>⑦ Letterpatronen (gotisch)</p> 	<p>⑧ Letterpatronen (handschrift)</p> 	<p>⑨ Letterpatronen (omrand)</p> 	

Opmerking

Wanneer het scherm is vergrendeld () kunt u geen andere toets dan  en de

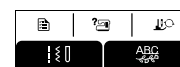



toetsen bedienen.

**Het selecteren van decoratieve steekpatronen/
decoratieve 7 mm-steekpatronen/
satijnsteekpatronen/
7 mm-satijnsteekpatronen/
kruissteekpatronen/decoratieve
naasteekpatronen**

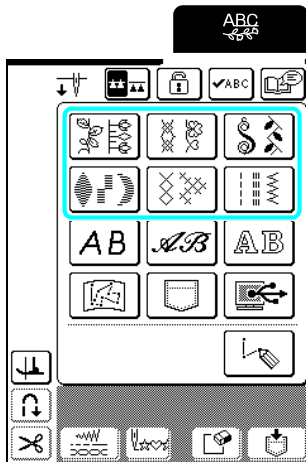
1 Druk op  en vervolgens op de toets voor de categorie met het patroon dat u wilt naaien.



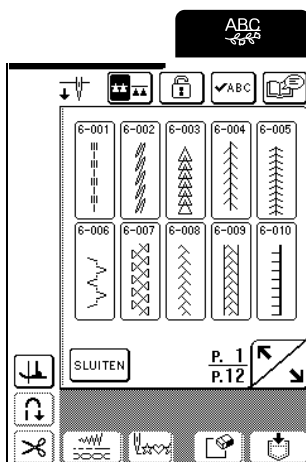

2 Kies het steekpatroon dat u wilt naaien.

- * Druk op  om naar de volgende pagina te gaan.
- * Druk op  om naar de vorige pagina te gaan.
- * Druk op  om terug te keren naar het scherm met patrooncategorieën.



→ Een afbeelding van het geselecteerde steekpatroon wordt weergegeven onder het symbool van de juiste persvoet.

3 Als u patronen wilt combineren selecteert u het volgende patroon.

- * Druk op  om de gekozen patrooncombinatie te selecteren.
- * Hebt u het verkeerde patroon gekozen, druk dan op  om het patroon te wissen en selecteer het nieuwe steekpatroon.

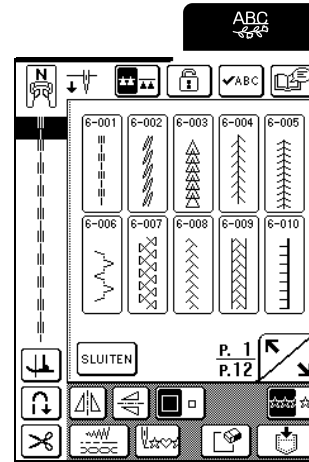

Letterpatronen

Drie letterpatronen zijn beschikbaar in verschillende soorten opmaak. Het kiezen van een letter gaat voor alle soorten opmaak op dezelfde manier.

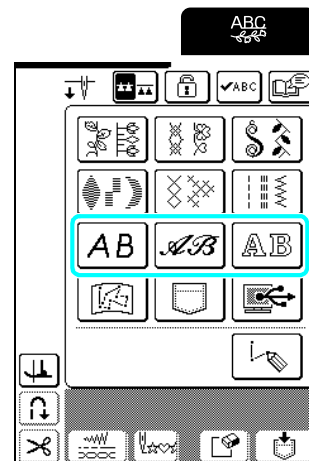

1 Druk op  en druk vervolgens op de toets voor de letteropmaak die u wilt naaien.



4

Lettersteken en decoratieve steken

2 Druk op     om een keuzeschermb van letters weer te geven. Selecteer vervolgens een letter. Herhaal deze stap tot u alle letters hebt geselecteerd.

- * Hebt u de verkeerde letter geselecteerd, druk dan op  om de letter te verwijderen en kies vervolgens de juiste letter.
- * Wilt u een andere opmaak, druk dan op  en kies de nieuwe opmaak.
- * Druk op  om de gekozen letters te controleren.



→ Een afbeelding van de geselecteerde letters wordt weergegeven onder het symbool van de juiste persvoet.

Voorbeeld: Hoe u "Bus" selecteert

1 Druk op .

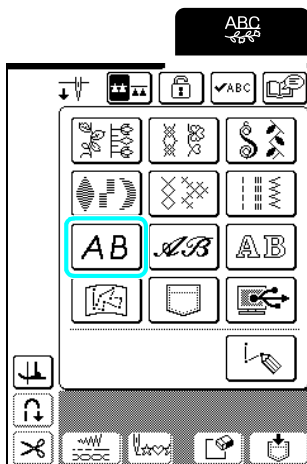



2 Druk op .



3 Druk op .



4 Druk op  en vervolgens op .



→ "Bus" verschijnt.

* U kunt maximaal 70 letters combineren.

STEEKPATRONEN NAAIEN

Aantrekkelijke afwerkingen naaien



Opmerking

- Bij het naaien van letters en decoratieve steken kunt u onderstaande tabel raadplegen voor de juiste combinatie van stoffen, naald en draad om het mooiste resultaat te krijgen.
- Andere factoren, zoals het soort stof, de dikte van de stof en het soort steunstof, zijn ook van invloed op de kwaliteit van het naaiwerk. Naai daarom een paar proefsteken, voordat u aan het echte werk begint.
- Bij het naaien van satijnsteken kunnen de steken gaan trekken of opbollen. Bevestig daarom een steunstof.
- Leid de stof tijdens het naaien met uw handen, zodat deze recht wordt ingevoerd.

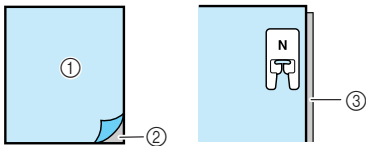
Stof	Bij het naaien op stretchstof, lichte stof of grof geweven stof bevestigt u eerst steunstof aan de achterkant van de stof. Als u geen steunstof wilt gebruiken, plaats dan de stof op een stuk dun papier, zoals overtrekpapier.
	
Draad	#50 - #60
Naald	Met lichte stof, normale stof of stretchstof: Brother ballpointnaald (goudkleurig) Met zware stof: naaimachinaal voor huishoudelijk gebruik 90/14
Persvoet	Monogramvoet "N". Een andere persvoet kan slechtere resultaten geven.



4

Lettersteken en decoratieve steken

Standaard naaiwerkzaamheden

- 1 Selecteer een steekpatroon.
- 2 Bevestig persvoet "N".
- 3 Plaats de stof onder de persvoet, trek de bovendraad onder de persvoet en naar de zijkant en zet de persvoethendel omlaag.

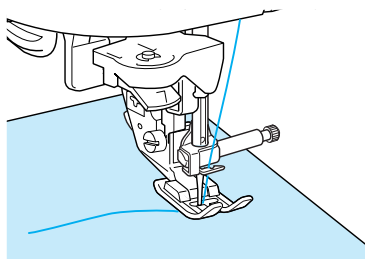

4

Houd de Achteruit/verstevigingssteektoets ingedrukt om verstevigingssteken te naaien en druk vervolgens op de Start/stoptoets om te starten met naaien.

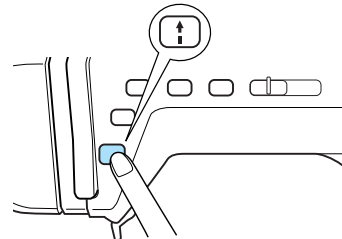

⚠ VOORZICHTIG

- Als u 7 mm-satijnsteken naait en de steken gaan opbollen, maakt u de steeklengte groter. Naait u toch verder, terwijl de steken opbollen, dan kan de naald buigen of breken (zie "Steeklengte aanpassen" op pagina 42).



Memo

Als u tijdens het naaien de stof duwt of trekt, kan het patroon verkeerd worden genaaid. Afhankelijk van het patroon kan er, behalve naar voren en naar achteren, ook een beweging naar links en naar rechts plaatsvinden. Leid de stof daarom tijdens het naaien met uw handen, zodat deze recht wordt ingevoerd.

- 5** Druk op de Start/stoptoets om de machine te stoppen en vervolgens op de Achteruit/verstevingssteektoets om verstevingssteken te naaien.

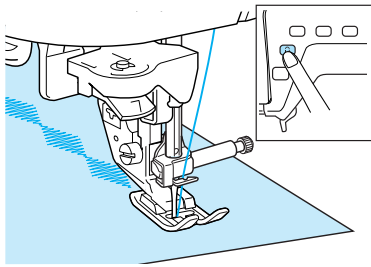

Memo

- Wanneer u letterpatronen naait, worden automatisch verstevingssteken genaaid aan het eind van het naaiwerk waarna de machine stopt (De machine is automatisch zo ingesteld dat verstevingssteken worden genaaid aan het begin en eind van elke letter.)

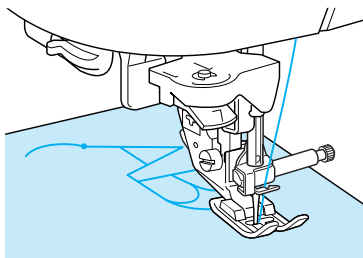

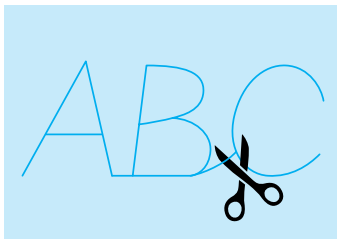

- Als u klaar bent met naaien, knipt u het overvallige stuk draad af.



Opmerking

Bij het naaien van sommige patronen blijft de naald in de omhoog staan terwijl de stof wordt doorgevoerd. Dit wordt veroorzaakt door het scheidingsmechanisme van de naaldstang dat bij deze machine werkt. Wanneer dit gebeurt, hoort u een ander soort klikgeluid dan het geluid tijdens het naaien. Dit is een normaal geluid en duidt niet op een defect.

Patronen aanpassen

Het resultaat is afhankelijk van het soort stof, de dikte van de stof, de naaisnelheid, of er al dan niet steunstof wordt gebruikt. Als dit gebeurt, druk dan op  en voer de volgende aanpassing uit bij dezelfde naaisituatie als uw naaiwerk. Als het patroon nog niet goed is uitgelijnd nadat u het hebt aangepast met  geselecteerd, past u elk patroon afzonderlijk aan.

- 1** Druk op  en druk vervolgens op  op p. 12 van het scherm.

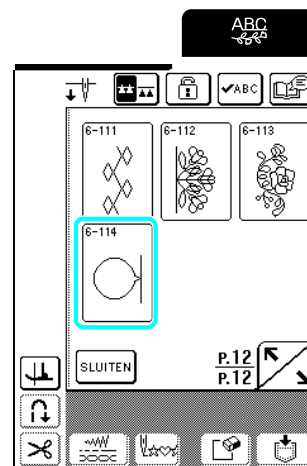

- 2** Bevestig persvoet "N" en naai één patroon.

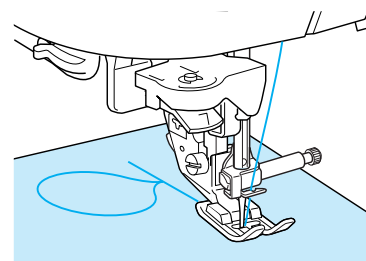

- 3** Vergelijk het genaaide patroon met de volgende illustratie.

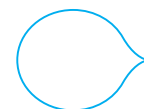

4 Druk op .

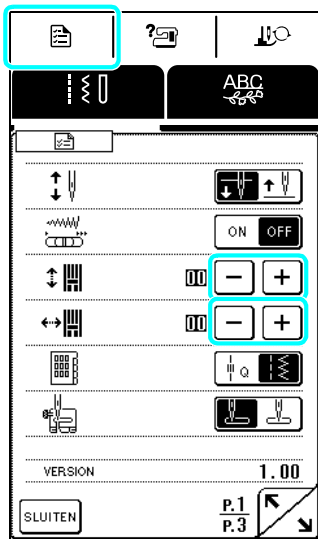

Als het patroon is opgebold:

Druk op  in het scherm VERTICALE FIJNAFSTELLING.

Telkens wanneer u op de toets drukt, verhoogt u de waarde en maakt u het patroon langer.



Als het patroon is uitgerekt:

Druk op  in het scherm VERTICALE FIJNAFSTELLING.

Telkens wanneer u op de toets drukt, verlaagt u de waarde en maakt u het patroon korter.



Als het patroon naar links helt:

Druk op  in het scherm HORIZONTALE FIJNAFSTELLING.

Telkens wanneer u op de toets drukt, verhoogt u de waarde en verschuift u het patroon naar rechts.

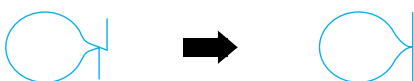

Als het patroon naar rechts helt:

Druk op  in het scherm HORIZONTALE FIJNAFSTELLING.

Telkens wanneer u op de toets drukt, verlaagt u de waarde en verschuift u het patroon naar links.



5 Naai het steekpatroon nogmaals. Als het patroon nog niet goed wordt genaaid, past u het opnieuw aan. Blijf het patroon aanpassen tot u tevreden bent met het resultaat.



Memo

U kunt naaien terwijl het scherm met de instellingen op de display staat.

6 Wanneer het patroon goed is genaaid, past u het niet meer aan. Druk op  om terug te gaan naar het vorige scherm.



Opmerking

De instelling blijft geldig totdat deze wordt gewijzigd.



4

Lettersteken en decoratieve steken

STEEKPATRONEN BEWERKEN

Met de bewerkfuncties kunt u patronen in allerlei opzichten veranderen, bijvoorbeeld vergroten, verkleinen en draaien, zodat u een spiegelbeeld krijgt.



Memo

Naar gelang het patroon dat u hebt geselecteerd, zijn mogelijk niet alle bewerkfuncties beschikbaar.

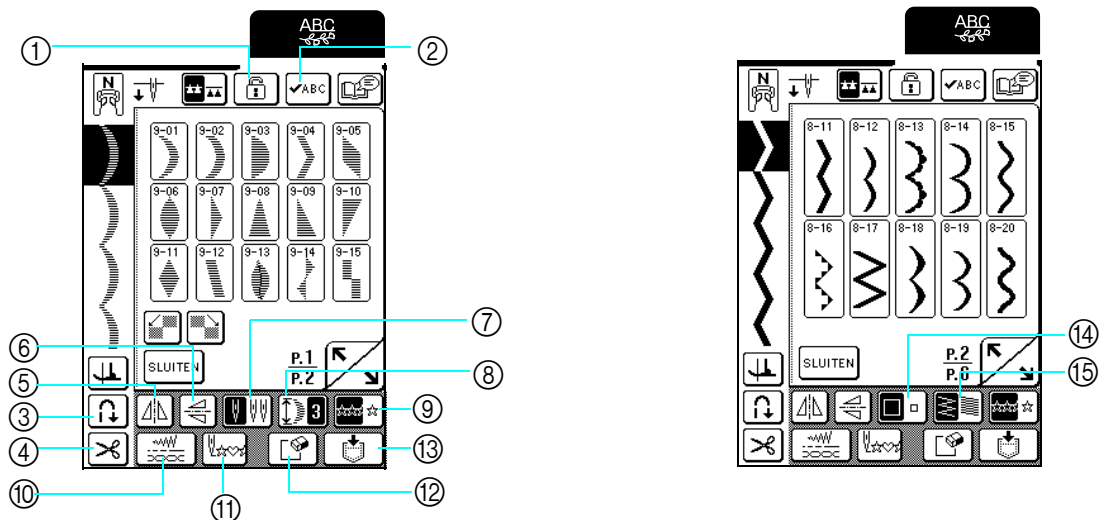

■ Functies van de toetsen

Nr.	Toets	Naam	Functie	Pagina
①		Schermsgrendeltoets	Druk op deze toets om het scherm te vergrendelen. Wanneer het scherm vergrendeld is, zijn de diverse instellingen, zoals de steekbreedte en de steeklengte, vergrendeld. U kunt deze dan niet wijzigen. Druk opnieuw op deze toets om de instellingen te ontgrendelen.	47
②		Patroonafbeeldingtoets	Met deze toets controleert u een afbeelding van de geselecteerde patronen (letters).	103, 104
③		Automatische verstevigingssteektoets	Druk op deze toets om de instelling Automatische verstevigingssteek te selecteren. Als u deze instelling selecteert voordat u gaat naaien, naait de machine automatisch verstevigingssteken aan het begin en het eind van het naaiwerk. Druk opnieuw op deze toets om de instelling te annuleren.	43
④		Automatische draadknipstoets	Druk op deze toets om de instelling Automatisch draadknippen te selecteren. Als u deze instelling selecteert voordat u gaat naaien, snijdt de machine automatisch de draad af aan het eind van het naaiwerk. Druk opnieuw op deze toets om de instelling te annuleren.	44
⑤		Horizontale spiegeltoets	Druk op deze toets om een horizontaal spiegelbeeld te maken van het gekozen steekpatroon.	109
⑥		Verticale spiegelbeeldtoets	Met deze toets maakt u een verticaal spiegelbeeld van het gekozen steekpatroon.	109
⑦		Enkele/tweelingnaaldtoets	Met deze toets selecteert u de instelling voor naaien met de tweelingnaald. Telkens wanneer u op deze toets drukt, schakelt de instelling tussen die voor naaien met een enkele naald en naaien met de tweelingnaald.	30
⑧		Verlengtoets	Als een 7 mm-satijnsteekpatroon is geselecteerd, kunt u met deze toets kiezen uit vijf instellingen om de patroonlengte te wijzigen zonder de zigzagbreedte of steeklengte te veranderen.	109
⑨		Enkele/meerdere stekentoets	Met deze toets schakelt u tussen het patroon eenmaal of meerdere malen naaien.	110
⑩		Steekinstellingentoets	Druk op deze toets om het scherm voor het wijzigen van de steekbreedte, steeklengte en draadspanning voor het geselecteerde patroon te openen. Normaliter heeft de machine standaardinstellingen.	42
⑪		Terug naar begin-toets	Wanneer het naaien stopt, drukt u op deze toets om terug te gaan naar het begin van het patroon.	111
⑫		Wissentoets	Als u per ongeluk het onjuiste patroon hebt gekozen, kunt u het met deze toets wissen. Als u patronen hebt gecombineerd, wist u telkens wanneer u op deze toets drukt, het laatste patroon in de combinatie.	103, 104
⑬		Geheugentoets	Druk op deze toets om de patrooncombinatie op te slaan.	119
⑭		Groottoets	Druk op deze toets na het selecteren van een patroon om de grootte te wijzigen (groot of klein).	109
⑮		Draaddichtheidstoets	Met deze toets kunt u na het kiezen van een patroon de steekdichtheid van het patroon wijzigen.	110

Patroongrootte wijzigen

Na het selecteren van een steekpatroon drukt u op  totdat het patroon de gewenste grootte heeft.

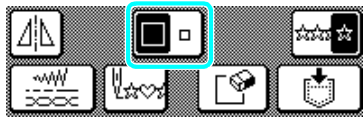

Memo

- Steekpatronen die u opgeeft nadat u de patroongrootte hebt gewijzigd, worden toegevoegd in de geselecteerde grootte, totdat u deze weer wijzigt.
- Als u steekpatronen hebt gecombineerd, kunt u de grootte van steekpatronen niet meer wijzigen.

Ware grootte



Patroonlengte wijzigen (alleen 7 mm-satijnsteekpatronen)

Als u 7 mm-satijnsteekpatronen kiest, kunt u de patroonlengte wijzigen zonder de zigzagbreedte of steeklengte te wijzigen. Nadat u een steekpatroon hebt geselecteerd drukt u op  om een van de vijf beschikbare instellingen te kiezen.

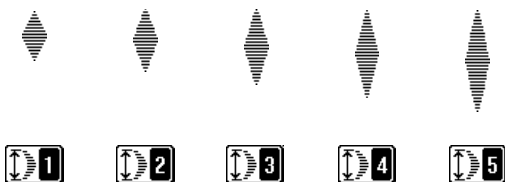

Verticaal gespiegeld patroon maken

Nadat u een steekpatroon hebt geselecteerd, drukt u op  om het patroon verticaal te draaien.



Horizontaal gespiegeld patroon maken

Als u een steekpatroon hebt gekozen, drukt u op  om het patroon horizontaal te draaien.



4



Lettersteken en decoratieve steken

Enkele/meerdere steken kiezen

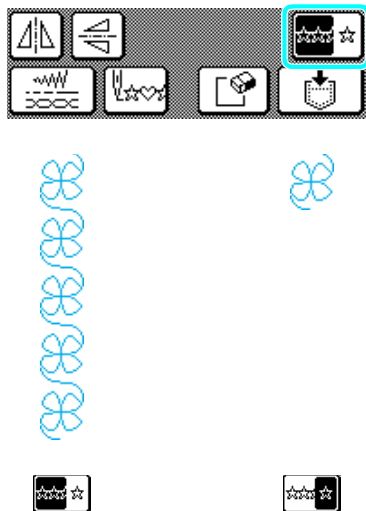
Druk op  om te kiezen of het patroon herhaald of eenmaal wordt genaaid.



Memo



Als u op  drukt tijdens het naaien, verandert de toets in . Daarna naait de machine automatisch één kopie van het patroon en stopt dan automatisch.

Steekdichtheid wijzigen (alleen satijnsteekpatronen)

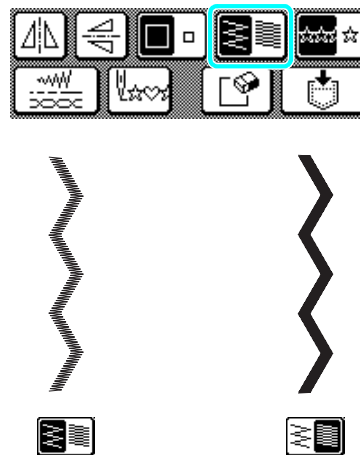
Na het kiezen van een steekpatroon drukt u op  totdat de gewenste steekdichtheid is geselecteerd.



VOORZICHTIG

- Als de steken opbollen wanneer de steekdichtheid is gewijzigd in , herstelt u de steekdichtheid tot . Als u toch doorgaat met naaien terwijl de steken opbollen, kan de naald buigen of breken.

Memo

- Steekpatronen die u opgeeft nadat u de steekdichtheid hebt gewijzigd, worden toegevoegd op de geselecteerde dichtheid, totdat u deze weer wijzigt.
- Als u steekpatronen hebt gecombineerd kunt u de steekdichtheid van steekpatronen niet meer wijzigen.

Teruggaan naar begin van patroon

Wanneer u letter/decoratieve steken naait, kunt u teruggaan naar het begin van het patroon nadat u een proefstukje hebt genaaid, of wanneer het stiksel onjuist is genaaid.

Memo

Deze functie is niet beschikbaar voor de steken in de categorie .

- 1 Druk op de Start/stoptoets om de machine te stoppen en druk vervolgens op .



→ Het naaiwerk gaat terug naar het begin van het geselecteerde patroon ("W") vanaf het punt waarop het naaien is gestopt.

Memo

Als u op deze toets drukt wanneer u stopt met naaien, kunt u patronen toevoegen aan het eind van een gecombineerd steekpatroon. (In dit voorbeeld wordt "!" toegevoegd.)

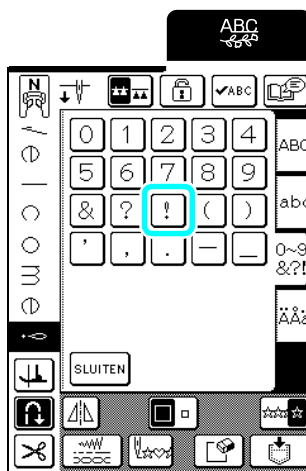

- 2 Druk op de Start/stoptoets om verder te borduren.





Lettersteken en decoratieve steken

STEEKPATRONEN COMBINEREN

U kunt allerlei soorten steekpatronen combineren, zoals lettersteken, kruissteken, satijnsteken of steken die u ontwerpt met de functie MY CUSTOM STITCH (zie hoofdstuk 5 voor informatie over MY CUSTOM STITCH). Ook kunt u steekpatronen van verschillende grootte, gespiegelde patronen en andere combineren.

Alvorens patronen te combineren

Opmerking

- Wanneer u steekpatronen combineert, wordt de machine doorgaans ingesteld om het patroon eenmaal te naaien. Als u de gecombineerde steekpatronen herhaald wilt naaien, combineert u de patronen en drukt u vervolgens op  zodat het verschijnt als .
- Als u steekpatronen hebt gecombineerd, kunt u instellingen (zoals grootte en richting) voor deze steekpatronen niet meer wijzigen. Als u patronen wilt vergroten/verkleinen of een andere richting geven, moet u de instellingen voor elk patroon opgeven wanneer u deze toevoegt aan de combinatie.
- Steekpatronen die worden weergegeven op het lcd-scherm zijn bedoeld als informatie. Het naairesultaat en de verhoudingen kunnen afwijken van het steekpatroon op het lcd-scherm. Naai een proefstukje op een stuk stof, voordat u aan het echte naaiwerk begint.

Patronen uit verschillende categorieën combineren

Voorbeeld:



1 Druk op .

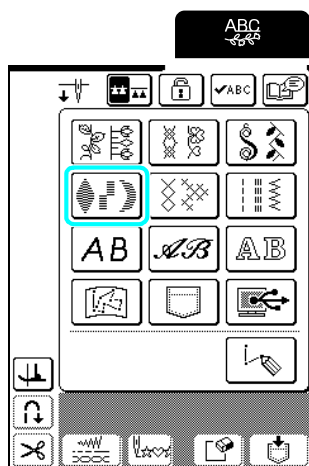

2 Druk op .

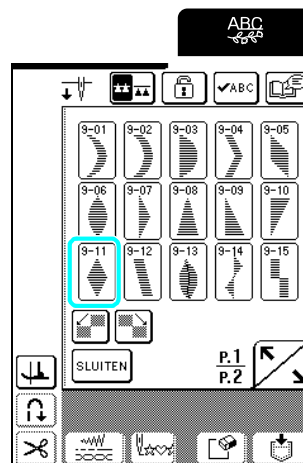

3 Druk op .

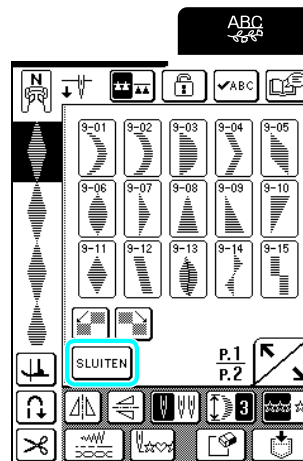

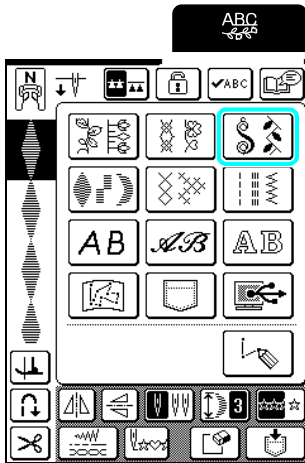

→ Het scherm met patrooncategorieën verschijnt.

4 Druk op .



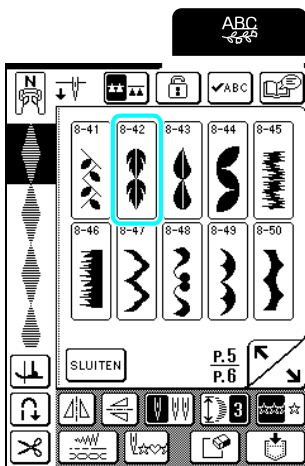

5 Druk op .

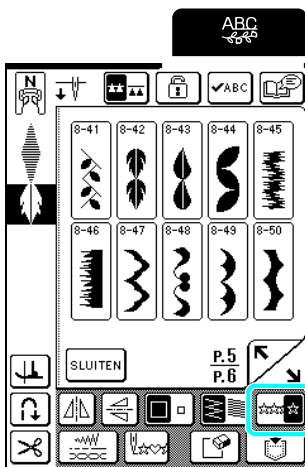

6 Als u het patroon herhaald wilt naaien drukt u op  zodat het verschijnt als .



 Memo

- Druk op  als u het laatste ingevoerde patroon wilt wissen. Er wordt telkens één patroon gewist.
- Als u de hele patrooncombinatie niet kunt weergeven, drukt u op  om een afbeelding van het patroon te bekijken. Druk op  om terug te gaan naar het vorige scherm.

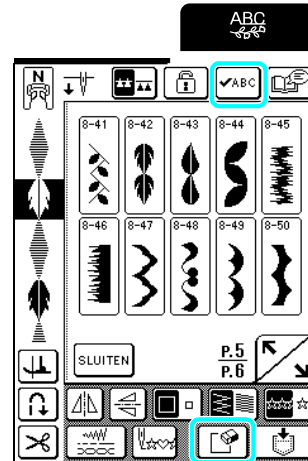

→ De afbeelding van het patroon verschijnt.

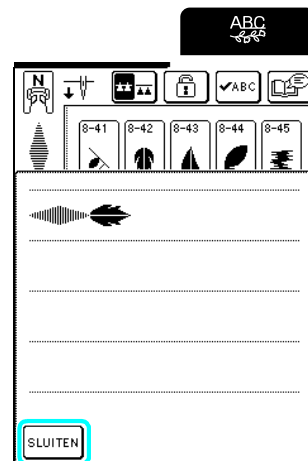

4

Lettersteken en decoratieve steken

Steekpatronen van verschillende grootte combineren

Voorbeeld:



1 Druk op .

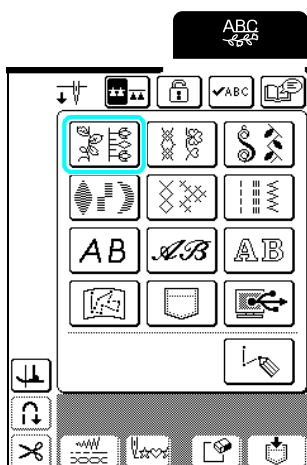

2 Druk op .

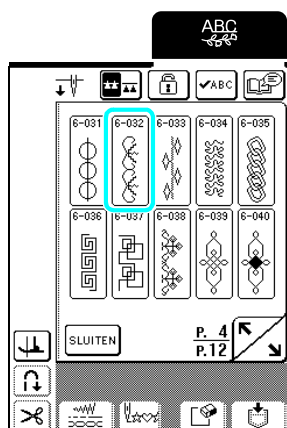

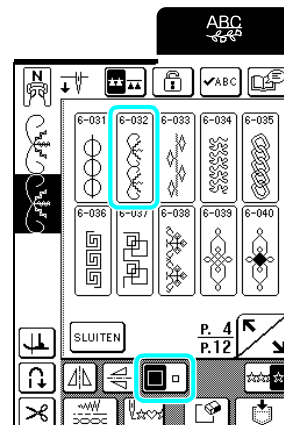

→ Het grotere patroon verschijnt.

3 Druk opnieuw op  en vervolgens op  zodat het verschijnt als .



→ Het tweede patroon wordt kleiner weergegeven.

4 Als u het patroon herhaald wilt naaien drukt u op  zodat het verschijnt als .

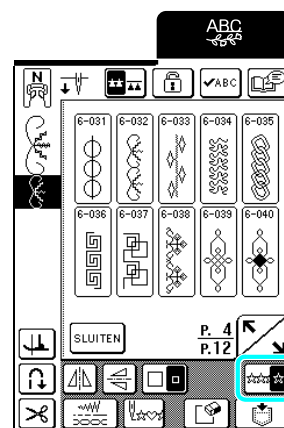

→ De combinatie wordt weergegeven als herhaalpatroon.

Steekpatronen van verschillende richtingen combineren

Voorbeeld:



1 Druk op .

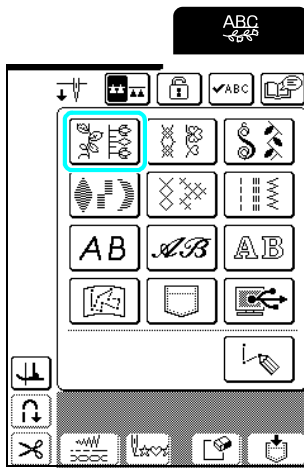

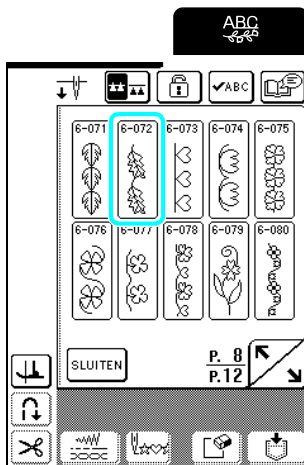

2 Druk op .

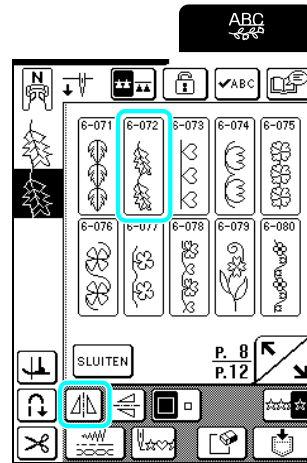

3 Druk opnieuw op  en vervolgens op  zodat het verschijnt als .



→ Het tweede patroon wordt gedraaid langs een horizontale as.

4 Als u het patroon herhaald wilt naaien drukt u op  zodat het verschijnt als .

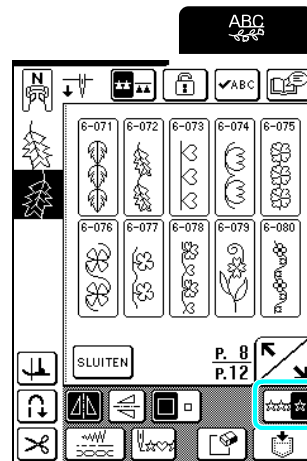

→ De combinatie wordt weergegeven als herhaalpatroon.



4

Lettersteken en decoratieve steken

Steekpatronen van verschillende lengten combineren



1 Druk op .

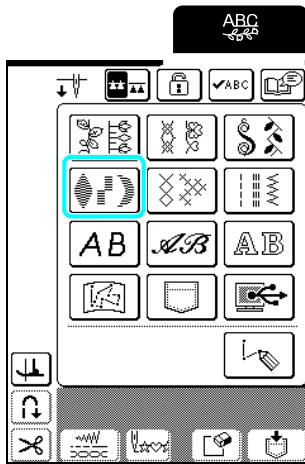

2 Druk opnieuw op  en vervolgens eenmaal op  zodat het verschijnt als .

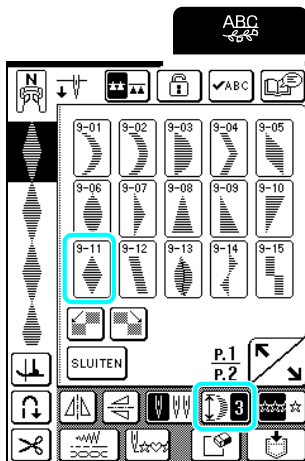

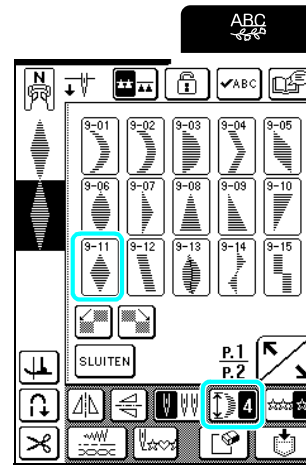

→ Het patroon wordt weergegeven met lengte 4.

3 Druk opnieuw op  en vervolgens drie maal op  zodat het verschijnt als .



→ Het tweede patroon wordt weergegeven met lengte 2.

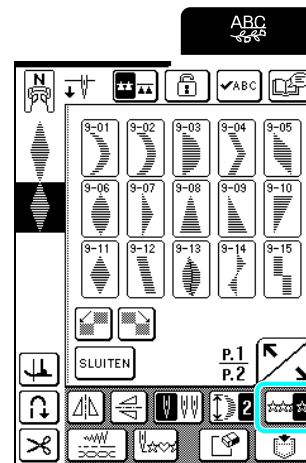

4 Als u het patroon herhaald wilt naaien drukt u op  zodat het verschijnt als .



→ De combinatie wordt weergegeven als herhaalpatroon.

Stappatronen creëren (alleen 7 mm-satijnsteekpatronen)

Steekpatronen die worden verschoven om een stappatroon te creëren heten stappatronen.

U kunt stappatronen creëren door 7mm-satijnsteekpatronen te verschuiven met  en .

Druk eenmaal op  om het steekpatroon met de helft van de breedte van het steekpatroon naar links te verschuiven.

Druk eenmaal op  om het steekpatroon met de helft van de breedte van het steekpatroon naar rechts te verschuiven.

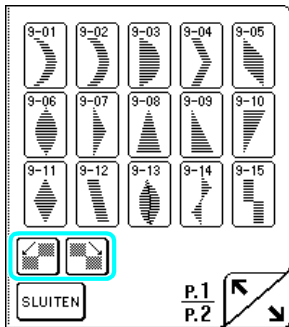

Voorbeeld:



1 Druk op .

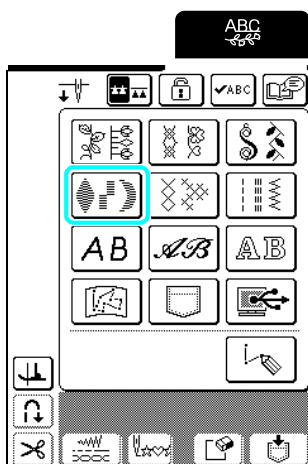

2 Druk op  en vervolgens op .

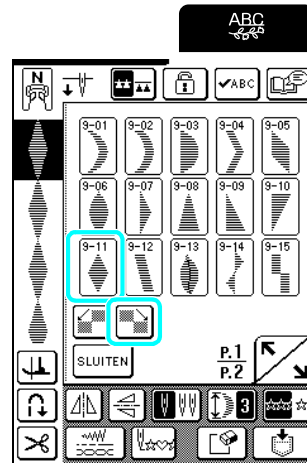

→ Het volgende patroon wordt naar rechts verplaatst.

3 Druk opnieuw op  en vervolgens op .

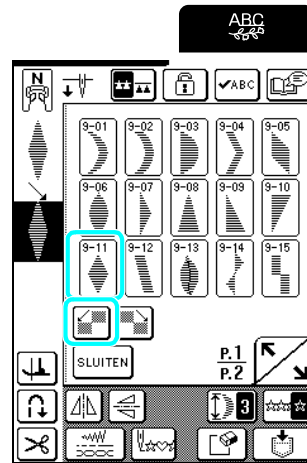

4 Druk op  zodat de toets er zo uitziet:

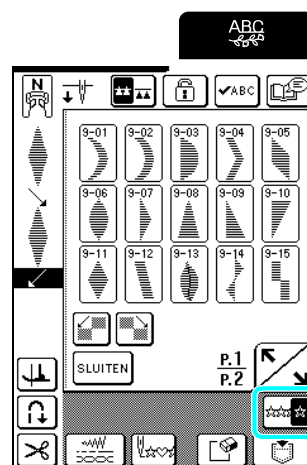

→ De combinatie wordt weergegeven als herhaalpatroon.



4

Lettersteken en decoratieve steken

■ Voorbeelden van patrooncombinaties

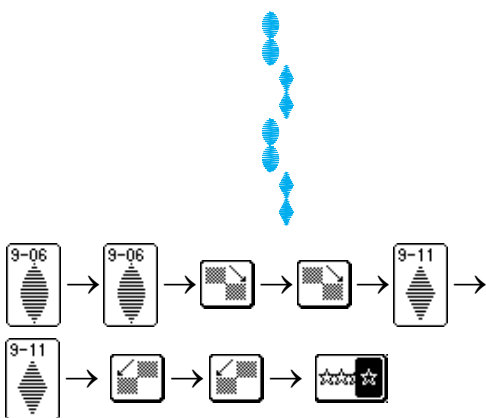
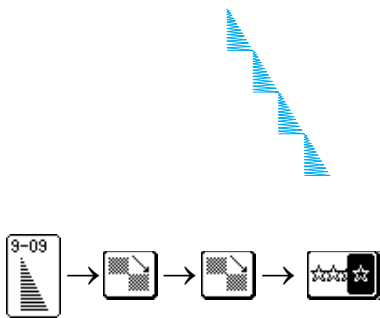
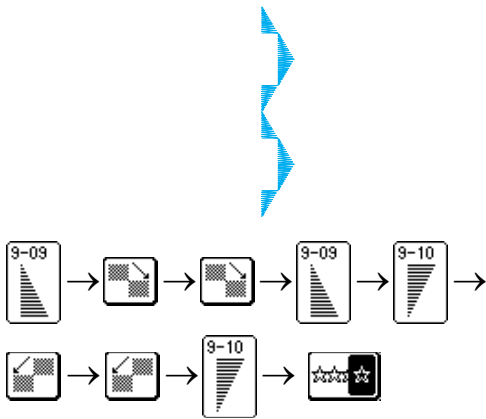
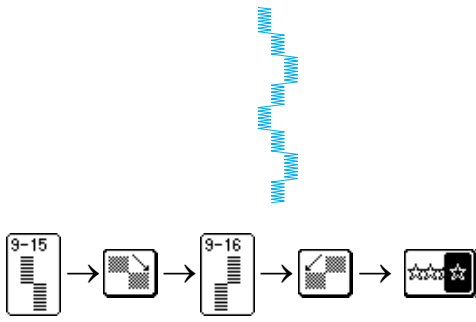

GEBRUIK VAN DE GEHEUGENFUNCTIE

Voorzorgsmaatregelen steekgegevens

Neem de volgende voorzorgsmaatregelen in acht wanneer u steekgegevens gebruikt die niet zijn gemaakt en opgeslagen op deze machine.

■ Soorten steekgegevens die u kunt gebruiken

- U kunt alleen .pmu-bestanden gebruiken op deze machine. Wanneer u steekgegevens gebruikt die niet zijn gemaakt met deze machine, kan storing optreden.

■ U kunt computers en besturingssystemen met de volgende specificaties gebruiken

- Compatibele modellen:
IBM PC met een USB-poort als standaardvoorziening
IBM PC-compatibele computer, uitgerust met een USB-poort als standaardvoorziening
- Compatibele besturingssystemen:
Microsoft Windows 98SE/Me/2000/XP/Vista/7 (Windows 98SE vereist een stuurprogramma. Download het stuurprogramma van onze website (<http://solutions.brother.com>). Bovendien kunt u het stuurprogramma alleen gebruiken met Windows 98 Second Edition.)

■ Voorzorgsmaatregelen voor het maken en opslaan van steekgegevens op de computer

- Als de bestandsnaam van de steekgegevens niet kan worden bepaald omdat de naam speciale tekens of symbolen bevat, wordt het bestand niet weergegeven. Wijzig dan de bestandsnaam. Het is aan te raden om hoofd- en kleine letters te gebruiken, de cijfers 0 t/m 9, het streepje "-", en de onderstreping "_". Gebruik geen komma ",", of punt "." in de bestandsnaam.
- Maak geen mappen op "Verwisselbare schijf" op de computer. Steekgegevens die zijn opgeslagen in een map, worden niet weergegeven door de machine.

■ Handelsmerken

- IBM is een gedeponeerd handelsmerk of handelsmerk van International Business Machines Corporation.
- Microsoft en Windows zijn gedeponeerde handelsmerken of handelsmerken van Microsoft Corporation.

Elk bedrijf waarvan de software wordt genoemd in deze gebruiksaanwijzing heeft een softwarelicentieovereenkomst voor zijn speciale programma's.

Alle andere merken en productnamen die in deze gebruiksaanwijzing worden genoemd, zijn gedeponeerde handelsmerken van de betreffende bedrijven. Maar de uitleg van tekens zoals ® en ™ is niet duidelijk beschreven in de tekst.

Steekpatronen opslaan in het geheugen van de machine

U kunt veelgebruikte steekpatronen opslaan in het geheugen van de machine. Het geheugen van de machine kan maximaal 24 steekpatronen bevatten, 70 items per steekpatroon, of 224 KB.



Opmerking

Zet de machine niet uit terwijl het scherm "Opslaan" wordt weergegeven. Dan kan het steekpatroon dat u opslaat, verloren gaan.



Memo

- Het duurt enkele seconden om een borduurpatroon op te slaan in het geheugen van de machine.
- Zie pagina 122 voor meer informatie over het ophalen van een opgeslagen steekpatroon.

1 Druk op .

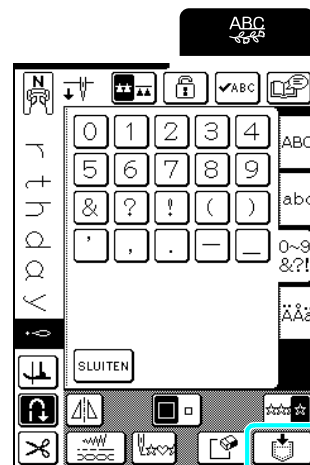

4

Lettersteken en decoratieve steken

2 Druk op .

- * Druk op **SLUITEN** om terug te gaan naar het vorige scherm zonder het steekpatroon op te slaan.

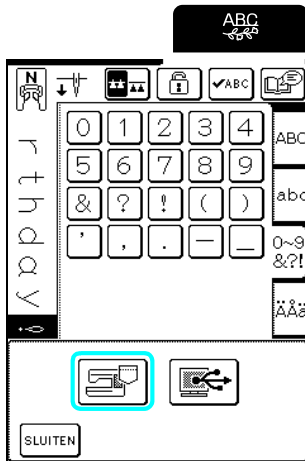

→ Het scherm "Opslaan" verschijnt. Wanneer het patroon is opgeslagen, verschijnt automatisch het vorige scherm.

Als het geheugen vol is

Als dit scherm verschijnt wanneer u probeert een patroon in het geheugen van de machine op te slaan, is het geheugen te vol. Het geselecteerde steekpatroon kan er niet meer bij. Als u het steekpatroon toch in het geheugen van de machine wilt opslaan, moet u eerst een eerder opgeslagen steekpatroon wissen.

1 Druk op  om door te gaan.

- * Druk op **ANNULEREN** om terug te gaan naar het vorige scherm zonder het steekpatroon op te slaan.

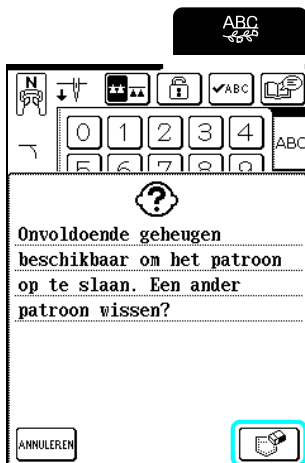

2 Selecteer het steekpatroon dat u wilt wissen.

- * Druk op  om naar de volgende pagina te gaan.
- * Alleen het eerste item van elk steekpatroon wordt weergegeven in het geheugen. Druk op **✓ABC** om het hele steekpatroon weer te geven.
- * Druk op **SLUITEN** als u besluit dat steekpatroon niet te wissen.

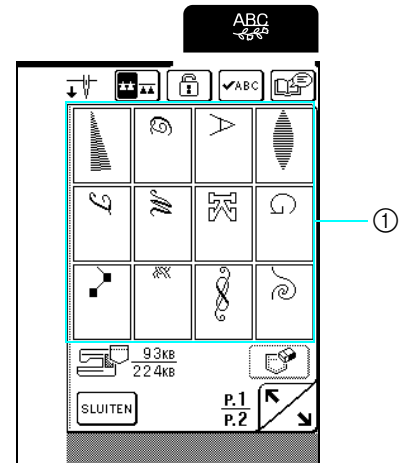

① Opgeslagen steekpatronen

3 Druk op .

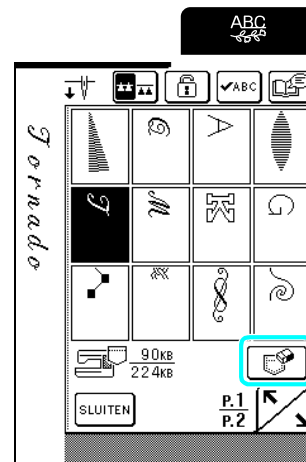

→ Een bevestigingsbericht verschijnt.

4 Druk op .

* Als u besluit dat steekpatroon niet te wissen, drukt u op .



→ Het oude steekpatroon wordt gewist en het nieuwe steekpatroon wordt automatisch opgeslagen.

Steekpatronen opslaan op de computer

Met de bijgeleverde USB-kabel sluit u de naaimachine aan op uw computer, zodat u steekpatronen kunt ophalen van en opslaan op uw computer.



Opmerking

Zet de machine niet uit terwijl het scherm "Opslaan" wordt weergegeven. Dan kan het steekpatroon dat u opslaat, verloren gaan.

1 Sluit de USB-kabelaansluitingen aan op de betreffende USB-poorten op de computer en op de machine.

* U kunt de USB-kabel aansluiten op de USB-poort van de computer en de machine, of ze nu ingeschakeld zijn of niet.

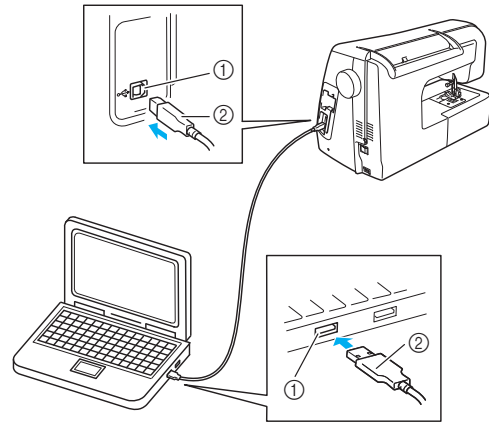

- ① USB-poort
- ② USB-kabelaansluiting

→ Het pictogram "Verwisselbare schijf" verschijnt in "Deze computer" op de computer.



Opmerking

- De aansluitingen op de USB-kabel kunt u alleen in één richting in een poort steken. Als het moeilijk is om de aansluiting in de poort te steken, gebruik dan geen kracht en controleer de richting van de aansluiting.
- Bijzonderheden over de positie van de USB-poort op de computer vindt u in de handleiding bij de betreffende apparatuur/computer.

2 Druk op .

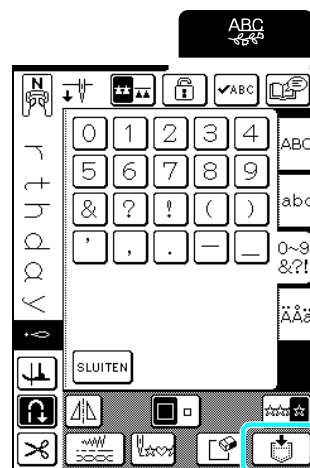

4

Lettersteken en decoratieve steken

3 Druk op .

* Druk op **SLUITEN** om terug te gaan naar het vorige scherm zonder het steekpatroon op te slaan.

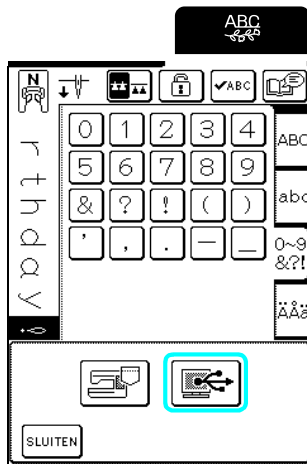

→ Het steekpatroon wordt tijdelijk opgeslagen op "Verwisselbare schijf" onder "Deze computer".

4 Selecteer het pmu-bestand van het steekpatroon op "Verwisselbare schijf" en kopieer het bestand naar de computer.

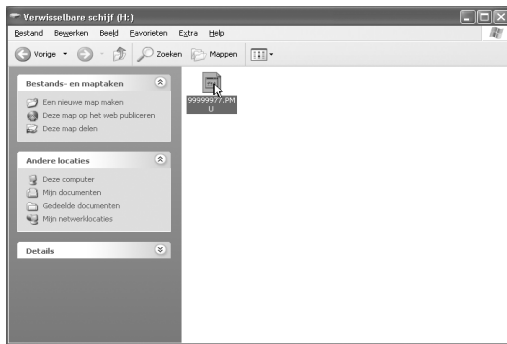

Opmerking

- Zet de machine niet uit terwijl het scherm "Opslaan" wordt weergegeven. Dan kan het steekpatroon dat u opslaat, verloren gaan.
- Op "Verwisselbare schijf" worden bestanden slechts tijdelijk opgeslagen. Ze worden gewist wanneer u de machine uitschakelt. Kopieer de nodige bestanden op de vaste schijf van de computer.

Steekpatronen ophalen uit het geheugen van de machine

1 Druk op .

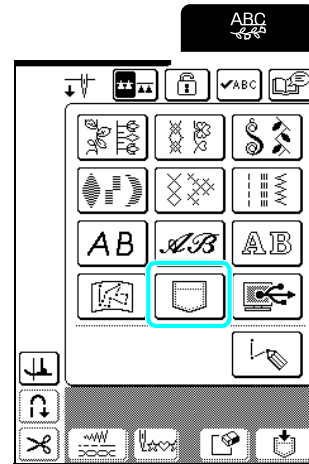

→ In het scherm dat verschijnt kunt u een zak selecteren.

2 Selecteer het steekpatroon dat u wilt ophalen.

- * Druk op  om naar de volgende pagina te gaan.
- * Druk op **✓ABC** om het hele steekpatroon weer te geven.
- * Druk op **SLUITEN** om terug te gaan naar het vorige scherm zonder het steekpatroon op te halen.

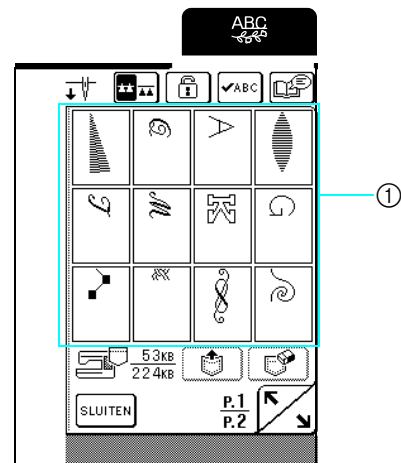

① Opslagen steekpatronen

3 Druk op .

* Druk op  om het steekpatroon te wissen.

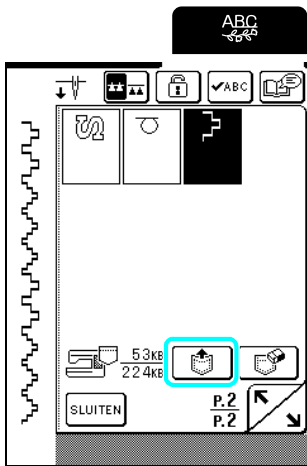

→ Het geselecteerde steekpatroon wordt opgehaald en het naaischerm wordt weergegeven.

Steekpatronen ophalen van de computer

1 Sluit de USB-kabelaansluitingen aan op de betreffende USB-poorten op de computer en op de machine (zie pagina 121).

2 Op de computer opent u "Deze computer" en vervolgens gaat u naar "Verwisselbare schijf".

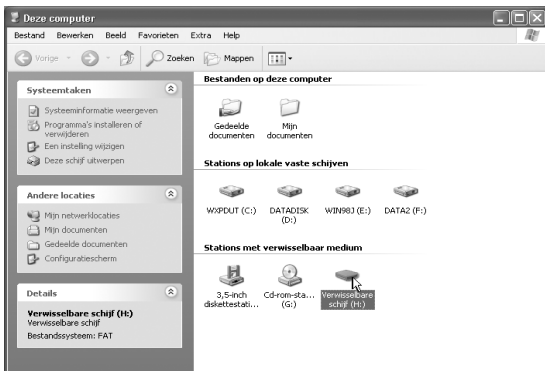

3 Verplaats/kopieer de patroongegevens naar "Verwisselbare schijf".

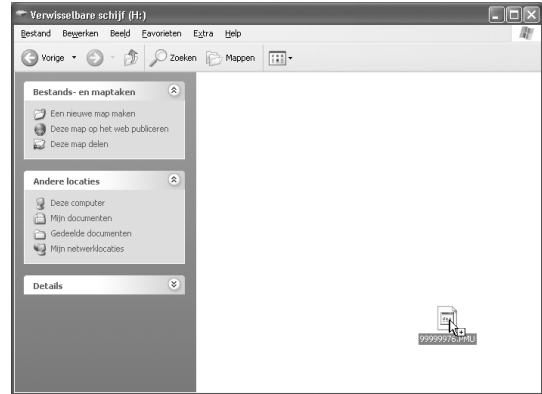

 **Memo**

U kunt maximaal 24 steekpatronen of 476 KB verplaatsen of kopiëren naar "Verwisselbare schijf".

→ De steekpatroongegevens op "Verwisselbare schijf" worden naar de machine geschreven.

 **Opmerking**

- Maak de USB-kabel niet los terwijl de gegevens worden geschreven.
- Maak geen mappen op de "Verwisselbare schijf". Mappen worden niet weergegeven en steekpatronen in mappen kunt u dus niet ophalen.

4 Druk op .

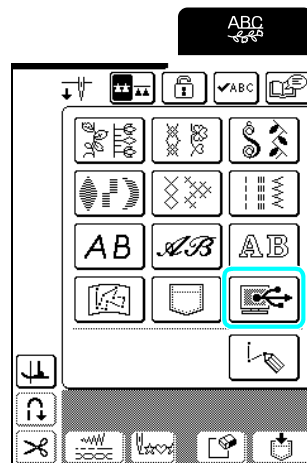



→ De steekpatronen op de computer worden weergegeven in het patronenoverzicht.



4

Lettersteken en decoratieve steken

5 Selecteer het steekpatroon dat u wilt ophalen.

- * Druk op  om het hele steekpatroon weer te geven.
- * Druk op  om terug te gaan naar het vorige scherm zonder het steekpatroon op te halen.

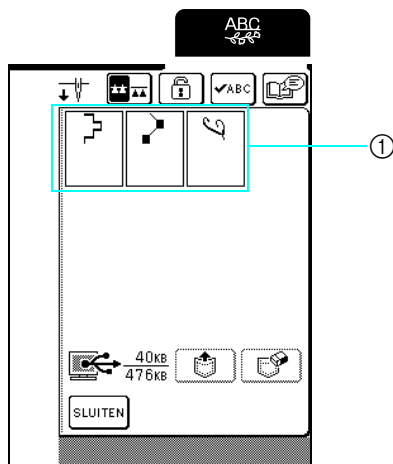

① Opgeslagen steekpatronen

6 Druk op .

- * Druk op  om het patroon te wissen.

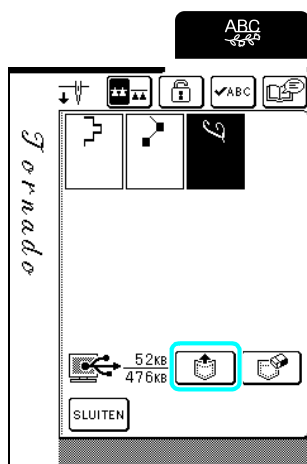

→ Het geselecteerde steekpatroon wordt opgehaald en het naaischerm wordt weergegeven.

! VOORZICHTIG

- Wanneer u de USB-kabel losmaakt: Voordat u de USB-kabel losmaakt, klikt u op het pictogram "Hardware loskoppelen of uitwerpen" in de taakbalk van Windows Me/2000 of het pictogram "Hardware veilig verwijderen" in de taakbalk van Windows XP/Vista/7. Als de verwisselbare schijf veilig is verwijderd, maakt u de USB-kabel los van de computer en de machine.

Bij Windows Vista



Bij Windows 98 SE controleert u dat de Access lamp niet knippert voordat u de USB-kabel uit de computer en de machine haalt.

Opmerking

- Let op dat u de hierboven beschreven handeling uitvoert voordat u de USB-kabel losmaakt van de computer en de machine. Anders functioneert de computer mogelijk niet goed, worden de gegevens niet goed weggeschreven of worden de gegevens of het schrijfgebied op de machine beschadigd.
- Het patroon dat u van de computer hebt opgehaald, wordt slechts tijdelijk op de machine geschreven. Wanneer u de machine uitzet, wordt het patroon verwijderd. Als u het steekpatroon wilt bewaren, moet u het opslaan op de machine (zie "Steekpatronen opslaan in het geheugen van de machine" op pagina 119).



Hoofdstuk 5

MY CUSTOM STITCH

STEKEN ONTWERPEN	126
■ Voorbeelden van eigen steken	127
STEEKGEGEVENS INVOEREN	128
■ Functies van de toetsen	128
■ Punt verplaatsen	130
■ Ontwerp gedeeltelijk of geheel verplaatsen	131
■ Nieuwe punten invoegen	132
GEBRUIK VAN OPGESLAGEN EIGEN STEKEN	133
Eigen steekpatronen opslaan in het geheugen van de machine	133
■ Als het geheugen vol is	133
Eigen steken opslaan op de computer	134
Eigen steken ophalen uit het geheugen van de machine	135
Eigen steken ophalen van de computer	135

STEKEN ONTWERPEN

Met de functie MY CUSTOM STITCH™ kunt u zelfgemaakte steken registreren.

 **Memo**

- Steken die u maakt met MY CUSTOM STITCH™ kunnen maximaal 7 mm (ca. 9/32 inch) breed en 37 mm (ca. 1-1/3 inch) lang zijn.
- Steken kunt u gemakkelijker ontwerpen met MY CUSTOM STITCH™ als u deze eerst tekent op het bijgeleverde raster.

1 Teken het ontwerp van de steek op het raster (onderdeelcode SA507, GS3).

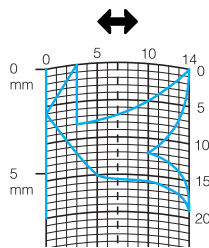

 **Memo**

Vereenvoudig het ontwerp zo dat het in een doorlopende lijn kan worden genaaid. Voor een mooiere steek kunt u het ontwerp beëindigen met elkaar kruisende lijnen.

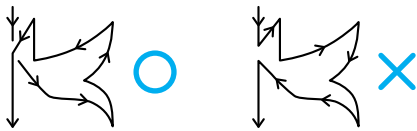

Als het ontwerp meerdere malen wordt herhaald en u het begin- en eindpunt wilt verbinden, moeten het beginpunt en het eindpunt zich steeds op dezelfde hoogte bevinden.



2 De spatiëring van de steek kiezen.

* Door de spatiëring van een steek aan te passen kunt u verschillende patronen maken met één steek.

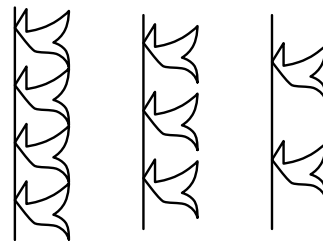
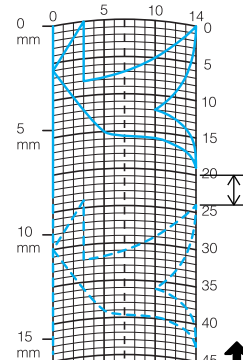

3 Plaats punten waar het patroon het raster snijdt en verbind alle punten met een lijn.

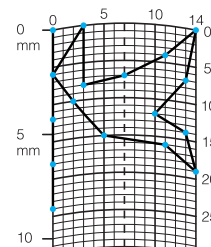

4 Bepaal de x- en y-coördinaten van elk gemarkeerd punt.

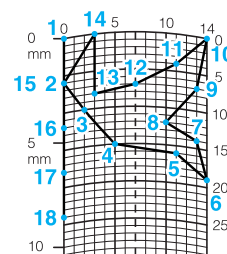

 **Memo**

Hiermee bepaalt u hoe de steek zal worden genaaid.

■ Voorbeelden van eigen steken

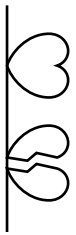
	Steek	1	2	3	4	5	6	7	8	9	10	11	12	13	14	15
	↕	0	12	18	22	23	21	17	14	12	9	6	3	1	3	6
	↔	0	0	3	6	10	13	14	13	11	13	14	13	10	6	3
	Steek	16	17	18	19	20	21	22	23	24	25	26	27	28	29	30
	↕	12	41	43	40	41	38	35	32	30	32	35	41	45	47	44
	↔	0	0	4	7	11	13	14	13	10	6	3	0	0	4	7
	Steek	31	32	33	34	35	36	37	38	39	40	41	42	43	44	45
↕	45	47	50	54	56	55	51	45	70							
↔	11	13	14	13	10	6	3	0	0							

	Steek	1	2	3	4	5	6	7	8	9	10	11	12	13	14	15
	↕	0	30	32	32	32	33	35	35	37	35	32	30	30	29	26
	↔	0	0	1	7	10	12	11	8	12	14	14	11	5	3	8
	Steek	16	17	18	19	20	21	22	23	24	25	26	27	28	29	30
	↕	24	18	13	12	13	10	12	8	12	7	12	6	10	5	10
	↔	10	13	14	14	12	11	10	9	8	6	6	3	2	0	2
	Steek	31	32	33	34	35	36	37	38	39	40	41	42	43	44	45
↕	16	19	23	22	17	22	23	19	42							
↔	1	0	0	6	10	6	0	0	0							

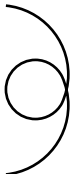
	Steek	1	2	3	4	5	6	7	8	9	10	11	12	13	14	15
	↕	0	3	5	8	12	17	20	24	27	29	31	32	30	27	24
	↔	0	5	8	11	13	14	14	13	12	11	9	6	3	1	0
	Steek	16	17	18	19	20	21	22	23	24	25	26	27	28	29	30
	↕	21	18	16	15	15	16	18	21	25	28	33	37	41	43	44
	↔	0	1	3	5	8	10	12	13	14	14	13	11	8	5	0
	Steek	31	32	33	34	35	36	37	38	39	40	41	42	43	44	45
↕																
↔																

	Steek	1	2	3	4	5	6	7	8	9	10	11	12	13	14	15
	↕	0	5	4	5	8	7	8	11	11	11	16	11	7	4	0
	↔	7	7	3	7	7	0	7	7	3	7	7	3	0	3	7
	Steek	16	17	18	19	20	21	22	23	24	25	26	27	28	29	30
	↕	4	7	11	16	21	20	21	24	23	24	27	27	27	32	27
	↔	11	14	11	7	7	11	7	7	14	7	7	11	7	7	11
	Steek	31	32	33	34	35	36	37	38	39	40	41	42	43	44	45
↕	23	20	16	20	23	27	32									
↔	14	11	7	3	0	3	7									









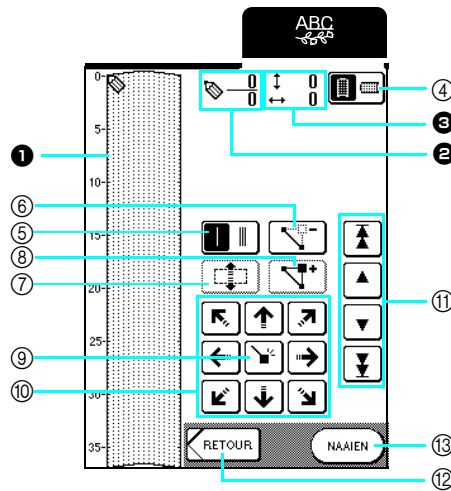

MY CUSTOM STITCH

STEEKGEGEVENS INVOEREN

■ Functies van de toetsen





- ❶ Hier wordt de steek getoond die u momenteel ontwerpt.
- ❷ Toont het nummer van de geplaatste punt boven het totaal aantal punten in de steek.
- ❸ Toont de y-coördinaat van  boven de x-coördinaat van .

Nr.	Display	Toetsnaam	Uitleg	Pagina
④		Rasterrichtingtoets	Druk op deze toets om de richting van het raster te wijzigen.	129
⑤		Enkele/drievoudige-steektoets	Druk op deze toets om te selecteren of één of drie steken worden genaaid tussen twee punten.	129
⑥		Puntwissenttoets	Druk op deze toets om een geselecteerde punt te wissen.	129
⑦		Groeperentoets	Druk op deze toets om punten te groeperen en samen te verplaatsen.	131
⑧		Invoegentoets	Druk op deze toets om nieuwe punten te plaatsen op het steekontwerp.	132
⑨		Instellentoets	Druk op deze toets om een punt te plaatsen op het steekontwerp.	129-130
⑩		Pijltjestoetsen	Met deze toetsen verplaatst u  over het schermgebied.	129-130
⑪		Punt-naar-puntoets	Met deze toetsen verplaatst u  van punt naar punt op de steek, of naar de eerste of laatste punt die u hebt ingevoerd op de steek.	130, 132
⑫		Retourtoets	Druk op deze toets om het steekgegevensinvoerscherm af te sluiten.	130
⑬		Naaientoets	Druk op deze toets om de steek die u maakt te naaien.	130

1 Druk op .

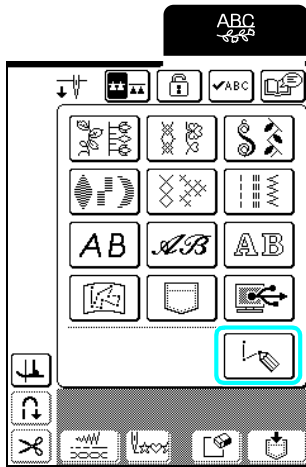
2 Druk op .



3 Met  verplaatst u  naar de coördinaten van de eerste punt op het raster.

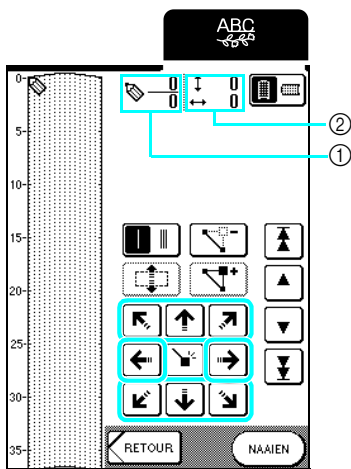

→ Druk op  om de richting van het raster te wijzigen.



- ① Momenteel geselecteerde punt/Totaal aantal punten
- ② Coördinaten van 

Memo

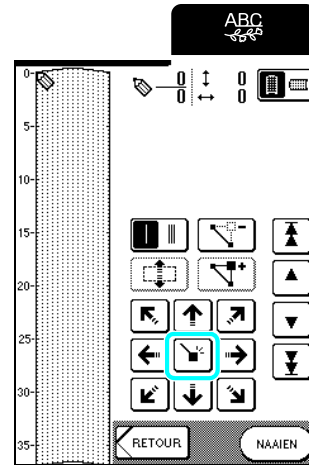

U kunt ook gegevens invoeren met de schermaanraakpen.

4 Druk op  om de punt toe te voegen die is aangegeven met .



5 Selecteer of één of drie steken worden genaaid tussen de eerste twee punten.

* Als u wilt dat er drie steken worden genaaid, drukt u op de toets zodat deze er als volgt uitziet: .

6 Met  verplaatst u  naar de tweede punt en vervolgens drukt u op .

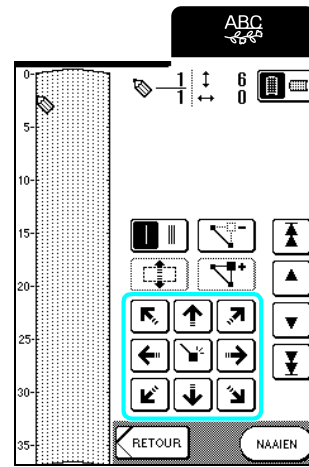

7 Herhaal bovenstaande stappen voor elke punt die u op het raster hebt getekend totdat het steekontwerp als een doorlopende lijn op het scherm is getekend.

* Druk op  om een geselecteerde punt die u hebt ingevoerd te wissen.



5

MY CUSTOM STITCH

8 Druk op **NAAIEN**.

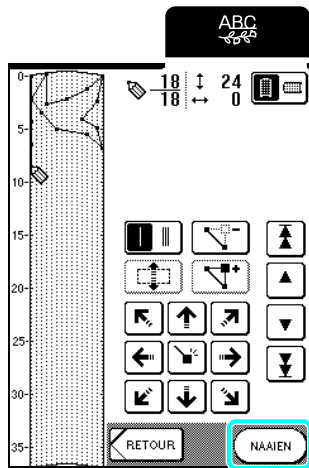

Memo

- Als u punten hebt ingevoerd die te dicht op elkaar zitten, wordt de stof misschien niet goed getransporteerd. Wijzig de steekgegevens zo dat er meer ruimte tussen de punten is.
- Als het steekontwerp meerdere malen moet worden herhaald en het begin- en eindpunt moet worden verbonden, zorg dan dat er verbindingssteken worden toegevoegd, zodat de steken elkaar niet overlappen.

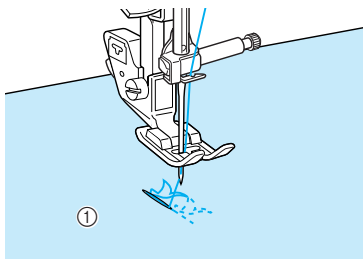

① Verbindingssteken

9 Wijzig zo nodig de instellingen voor de steekbreedte en de steeklengte.

- * Druk op **RETOUR** om terug te gaan naar het stekenoverzicht.
- * Druk op **AFWERKEN** om de eigen steek die u maakt te bewerken.

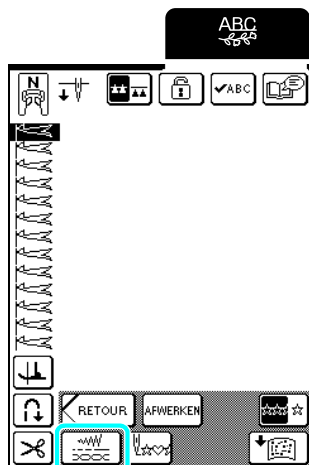

Punt verplaatsen

1 Druk op **▲** of op **▼** om **te verplaatsen naar de punt die u wilt verplaatsen.**

- * Als u **te** wilt verplaatsen naar de eerste punt, drukt u op **▲**.
- * Als u **te** wilt verplaatsen naar de laatste punt, drukt u op **▼**.
- * U kunt **te** ook verplaatsen met de scherm aanraakpen.

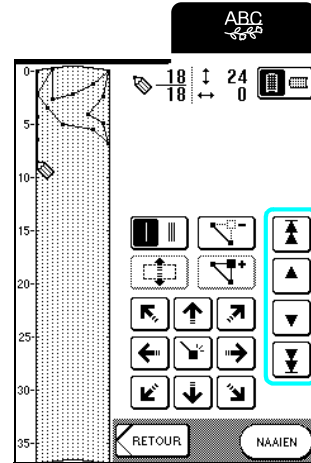

2 Met **↶ ↷ ↸ ↹** kunt u de punt verplaatsen.

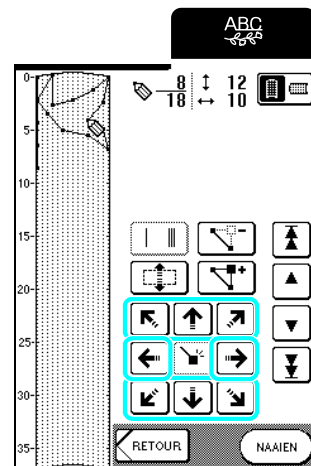

■ Ontwerp gedeeltelijk of geheel verplaatsen

1 Druk op  of op  om  te verplaatsen naar de eerste punt van het gedeelte dat u wilt verplaatsen.

* Als u  wilt verplaatsen naar de eerste punt, drukt u op



* Als u  wilt verplaatsen naar de laatste punt, drukt u op



* U kunt  ook verplaatsen met de scherm aanraakpen.

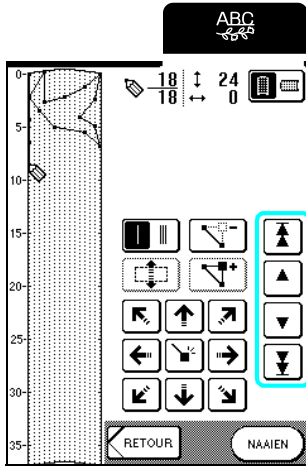

2 Druk op .

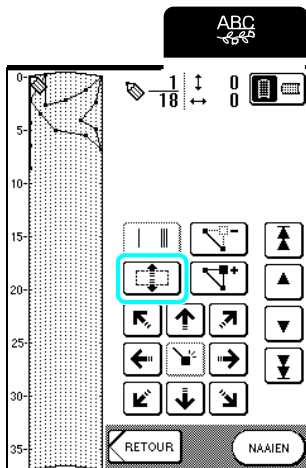

→ De geselecteerde punt en alle punten die zijn ingevoerd nadat deze punt is geselecteerd.

3 Druk op  of op  om het gedeelte te verplaatsen.

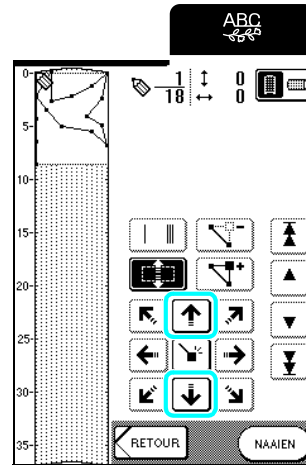

4 Druk op .

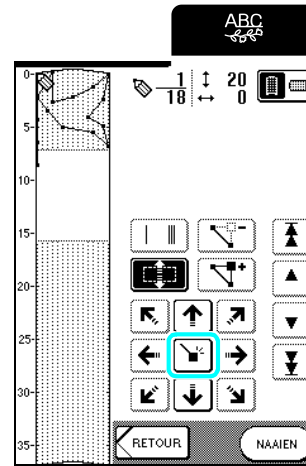

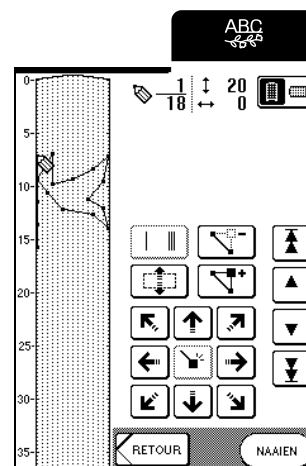

→ Het gedeelte wordt verplaatst.



5

MY CUSTOM STITCH

■ Nieuwe punten invoegen

1 Druk op  of op  om  te verplaatsen naar de plek in het ontwerp waar u een nieuwe punt wilt toevoegen.

* Als u  wilt verplaatsen naar de eerste punt, drukt u op



* Als u  wilt verplaatsen naar de laatste punt, drukt u op



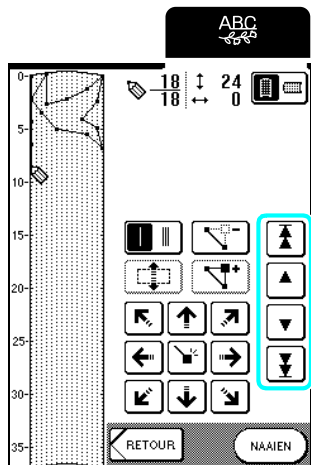

* U kunt  ook verplaatsen met de scherm aanraakpen.

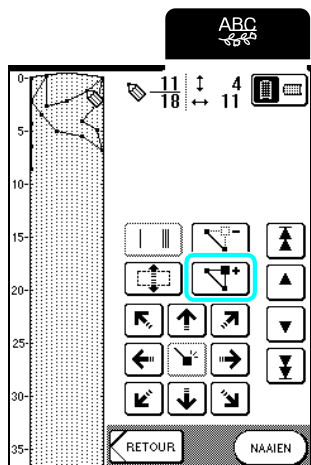

2 Druk op .



→ Er wordt een nieuwe punt ingevoerd en  wordt daar naartoe verplaatst.

3 Met  kunt u de punt verplaatsen.

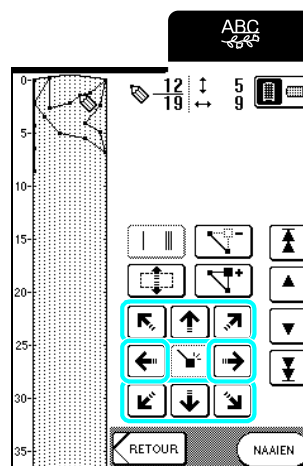

GEBRUIK VAN OPGESLAGEN EIGEN STEKEN

Eigen steekpatronen opslaan in het geheugen van de machine

Steekpatronen die gemaakt zijn met de functie MY CUSTOM STITCH™ kunt u opslaan voor toekomstig gebruik.

U kunt maximaal 15 eigen steken in het geheugen opslaan.



Opmerking

Zet de machine niet uit terwijl het scherm "Opslaan" wordt weergegeven. Dan kan het eigen steekpatroon dat u opslaat, verloren gaan.



Memo

- Het duurt enkele seconden om een eigen steek op te slaan in het geheugen van de machine.
- Zie pagina 135 voor meer informatie over het ophalen van een opgeslagen steekpatroon.

1 Druk op .

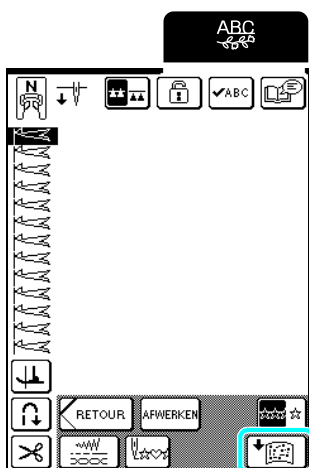

2 Druk op .

- * Druk op **SLUITEN** om terug te gaan naar het vorige scherm zonder de eigen steek op te slaan.

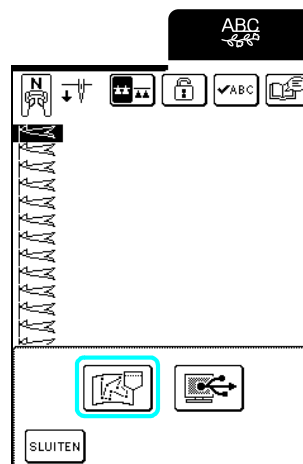

→ Het scherm "Opslaan" verschijnt. Wanneer de eigen steek is opgeslagen, verschijnt automatisch het vorige scherm.

■ Als het geheugen vol is

Als dit scherm verschijnt wanneer u probeert een eigen steek in het geheugen van de machine op te slaan, is het geheugen te vol. De geselecteerde eigen steek kan er niet meer bij. Als u de eigen steek toch in het geheugen van de machine wilt opslaan, moet u eerst een eerder opgeslagen eigen steek wissen.

1 Druk op .

- * Druk op **ANNULEREN** om terug te gaan naar het vorige scherm zonder de eigen steek op te slaan.

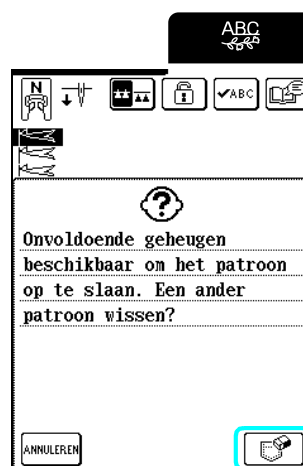

5

MY CUSTOM STITCH

2 Selecteer een eigen steek die u wilt wissen.

- * Druk op ABC om de hele eigen steek weer te geven.
- * Druk op SLUITEN als u besluit de eigen steek niet te wissen.

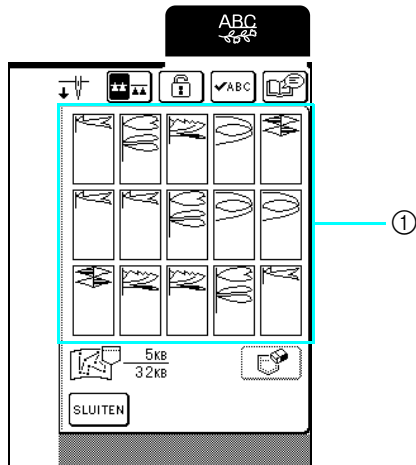

① Opgeslagen eigen steken

3 Druk op .

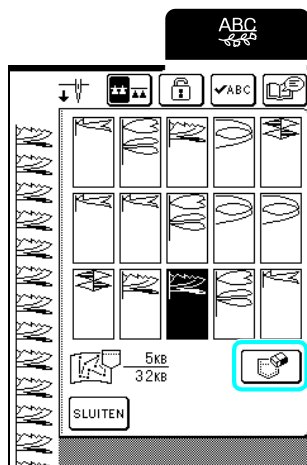

→ Een bevestigingsbericht verschijnt.

4 Druk op OK.

- * Als u besluit de eigen steek niet te wissen, drukt u op ANNULEREN.



→ Het oude eigen steekpatroon wordt gewist en het nieuwe eigen steekpatroon wordt automatisch opgeslagen.

Eigen steken opslaan op de computer

Met de bijgeleverde USB-kabel sluit u de naaimachine aan op uw computer, zodat u eigen steken kunt opslaan op uw computer.

Voor meer bijzonderheden over het opslaan van eigen steken, zie "Steekpatronen opslaan op de computer" op pagina 121.

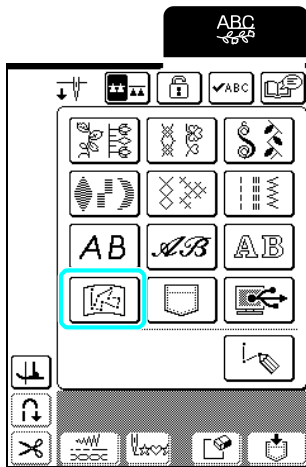

Eigen steken ophalen uit het geheugen van de machine

1 Druk op .



→ In het scherm dat verschijnt kunt u een zak selecteren.

2 Selecteer een eigen steek die u wilt ophalen.

- * Druk op  om de hele eigen steek weer te geven.
- * Druk op  om terug te gaan naar het vorige scherm zonder de eigen steek op te slaan.

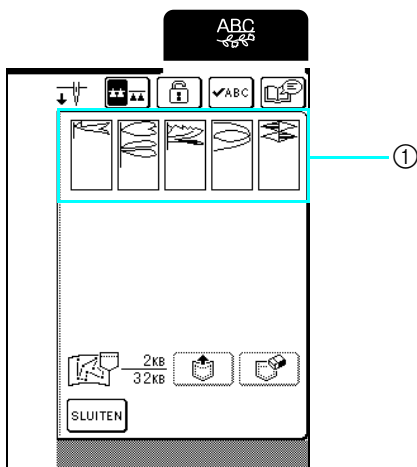

① Opgeslagen eigen steken

3 Druk op .

- * Druk op  om de eigen steek te wissen.

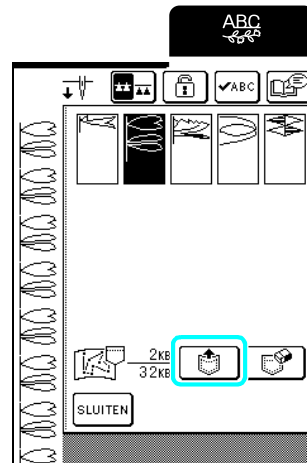

→ De geselecteerde eigen steek wordt opgehaald en het naaischerm wordt weergegeven.

Eigen steken ophalen van de computer

Met de bijgeleverde USB-kabel sluit u de naaimachine aan op uw computer, zodat u eigen steken kunt ophalen van uw computer. Voor meer bijzonderheden over het ophalen van eigen steken zie "Steekpatronen ophalen van de computer" op pagina 123.



5

MY CUSTOM STITCH



Hoofdstuk 6

Bijlage

ZORG EN ONDERHOUD	138
LCD-scherm reinigen	138
Buitenkant van de machine reinigen	138
Grijper reinigen.....	138
Spoelhuis reinigen	139
SCHERM AANPASSEN	140
Schermleesbaarheid is slecht.....	140
Storing in druktoetsen	140
PROBLEEM OPLOSSEN	142
FOUTMELDINGEN	145
■ Alarm	147
SPECIFICATIES	148
SOFTWARE-UPGRADES VOOR UW MACHINE	149
STEEKINSTELLINGENTABEL	151
INDEX	159

ZORG EN ONDERHOUD

⚠ VOORZICHTIG

- Haal de stekker uit het stopcontact voordat u de naaimachine reinigt. Anders kunt u een elektrische schok krijgen of letsel oplopen.

LCD-scherm reinigen

Als het scherm vuil is, veegt u het voorzichtig af met een schone, droge doek. Gebruik geen organische oplosmiddelen of reinigingsmiddelen.

Buitenkant van de machine reinigen

Als de buitenkant van de naaimachine vuil is, een doek enigszins bevochtigen met een neutraal reinigingsmiddel, de doek goed uitwringen en vervolgens de buitenkant schoonvegen. Hierna afvegen met een droge doek.

Grijper reinigen

Met stofresten of vuil in de grijper of het spoelhuis functioneert de naaimachine niet goed. Bovendien wordt de onderdraad dan misschien niet gedetecteerd. De beste resultaten krijgt u met een schone naaimachine.

- 1 Druk op de Naaldstandtoets om de naald omhoog te zetten.
- 2 Zet de persvoet omhoog.
- 3 Zet de machine uit.
- 4 Verwijder de naald en de persvoethouder (zie pagina 32 t/m 34).
- 5 Zet de persvoet omhoog.
- 6 Pak beide zijden van het steekplaatdeksel en schuif dit naar u toe.

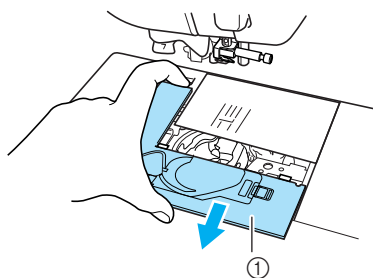

① Steekplaatdeksel

- 7 Pak het spoelhuis en trek het uit.

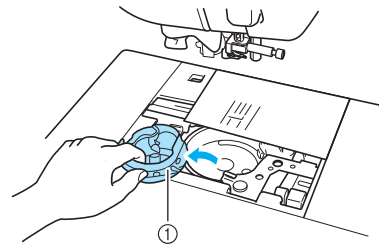

① Spoelhuis

- 8 Verwijder met het bijgeleverde schoonmaakborsteltje of een stofzuiger pluis en stof uit de grijper en daar omheen.

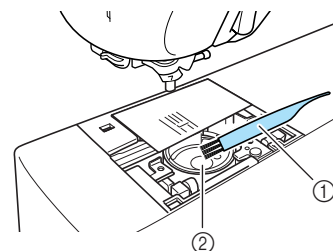

① Schoonmaakborsteltje
② Grijper



Opmerking

Breng geen olie aan op de grijper.

- 9** Plaats het spoelhuis zo dat de ▲-markering is uitgelijnd met de ●-markering, zoals hieronder aangegeven.

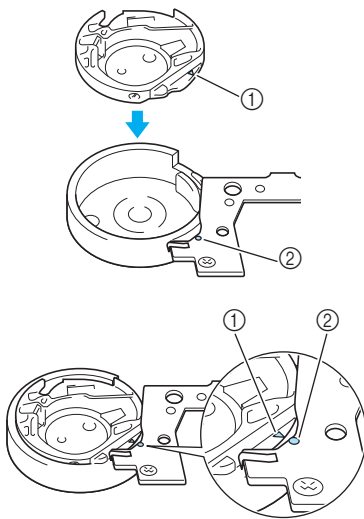

① ▲-markering

② ●-markering

* Lijn de ▲-markeringen uit met de ●-markeringen.

- 10** Steek de lipjes op het steekplaatdeksel in de steekplaat. Schuif vervolgens het steekplaatdeksel terug.

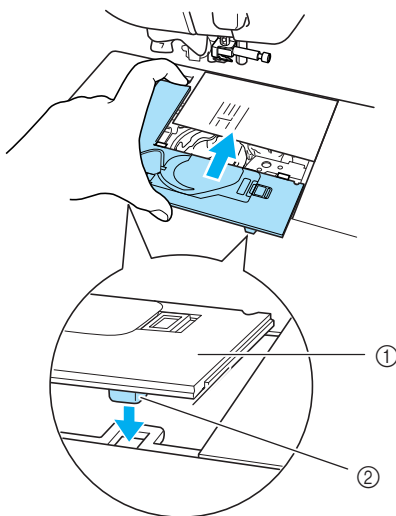

① Steekplaatdeksel

② Lipjes



Opmerking

- Gebruik nooit een spoelhuis met krassen. Anders kan de bovendraad verstrikt raken waardoor de naald misschien breekt of de naairesultaten minder goed worden.
- Hebt u een nieuw spoelhuis nodig (onderdeelcode: XC3153-351 (zwart), onderdeelcode: SABWRK1/BWRK1 (grijs))? Neem dan contact op met de dichtstbijzijnde erkende dealer.
- Controleer of het spoelhuis juist is geplaatst. Anders kan de naald breken.

Spoelhuis reinigen

Draadvet en stof hopen zich gemakkelijk op rond de inkeping in de spanningsveer op het spoelhuis. Dit kan leiden tot een onjuiste draadspanning. Mogelijk moet u dus het spoelhuis reinigen als zich problemen voordoen.

Wanneer u het spoelhuis reinigt, gebruik dan een visitekaartje of papier van dergelijke dikte om te voorkomen dat stukjes papier afscheuren en vast gaan zitten in het spoelhuis.

- 1** Volg de stappen in "Grijper reinigen" op pagina 138 om het spoelhuis te verwijderen.
- 2** Schuif een stuk papier dat voldoende dik en stevig is tussen de voet van de spanningsplaat en de spanningsveer en ook achter de inkeping van de veer om vuil of stof te verwijderen.

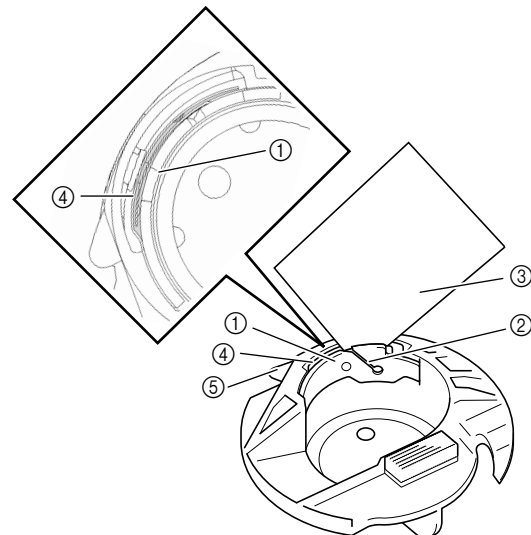

① Voet van spanningsplaat

② Inkeping

③ Papier (zoals van visitekaartje)

④ Spanningsveer

⑤ Uitsteeksel spoelhuis (stop)



Memo

Buig de spanningsveer niet. Gebruik niets anders dan het aanbevolen papier om het spoelhuis te reinigen.

- 3** Gebruik het bijgeleverde borsteltje om pluus en stof uit het spoelhuis te verwijderen.
- 4** Plaats het spoelhuis en het steekplaatdeksel weer terug en zorg dat het uitsteeksel van het spoelhuis (stop) de haakveer raakt.



6

Bijlage

SCHERM AANPASSEN

Schermleesbaarheid is slecht

Als het scherm moeilijk af te lezen is wanneer u de machine aanzet, volg dan onderstaande procedure.

- 1 **Zet de machine uit, houd uw vinger ergens op het scherm en zet de machine weer aan.**

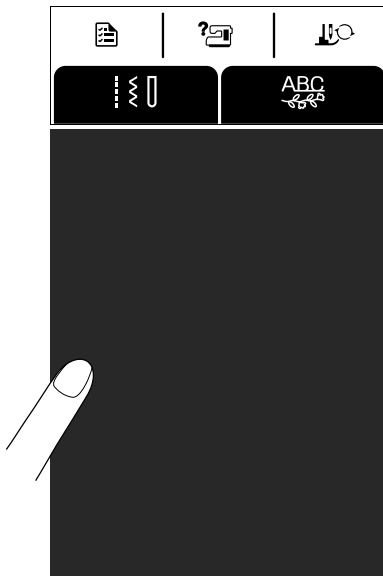



→ Het scherm HELDERHEID VAN HET DISPLAY verschijnt.



Memo

Ga door met aanraken van het LDC-scherm totdat het onderstaande scherm verschijnt.

- 2 **Druk op  of op  om de instelling voor schermhelderheid aan te passen.**

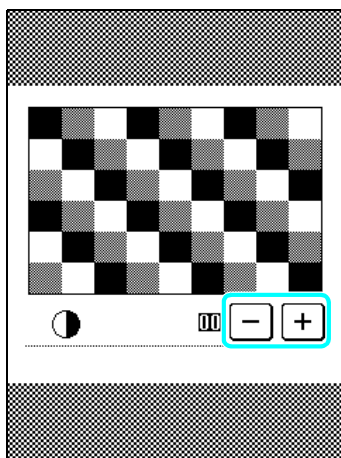

- 3 **Zet de machine uit en vervolgens weer aan.**

Storing in druktoetsen

Als het scherm niet goed reageert wanneer u op een toets drukt (de machine voert de functie niet uit of voert een andere functie uit), volg dan onderstaande procedure om de reactie van de druktoetsen goed af te stellen.

- 1 **Zet de machine uit, houd uw vinger ergens op het scherm en zet de machine weer aan.**

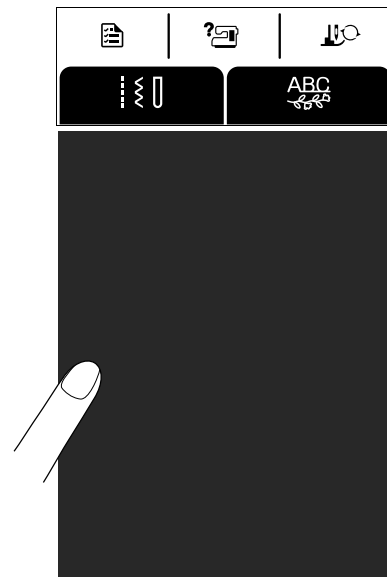

→ Het scherm HELDERHEID VAN HET DISPLAY verschijnt.

- 2 **Druk op de Persvoettoets.**

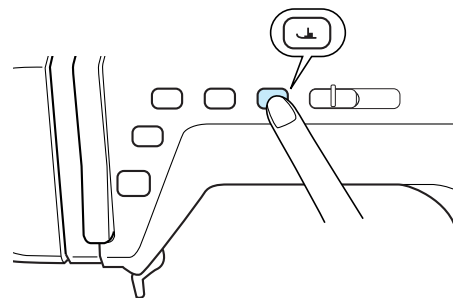

→ Het druktoetsenbijstelscherm verschijnt.

3 Druk met de bijgeleverde schermaanraakpen zachtjes op het midden van elke ×, in de volgorde van 1 tot 5.

* Als het zoemgeluid eenmaal klinkt nadat u op nummer 5 hebt gedrukt, is de handeling voltooid en verschijnt "SUCCESS" op het scherm. Als het zoemgeluid tweemaal klinkt, heeft zich een fout voorgedaan. Herhaal in dat geval bovenstaande stappen.



Opmerking

Raak het scherm alleen met de bijgeleverde schermaanraakpen aan. Gebruik geen potlood, schroevendraaier of ander hard of scherp voorwerp. Oefen geen zware druk uit op het scherm. Dan zou u het scherm kunnen beschadigen.

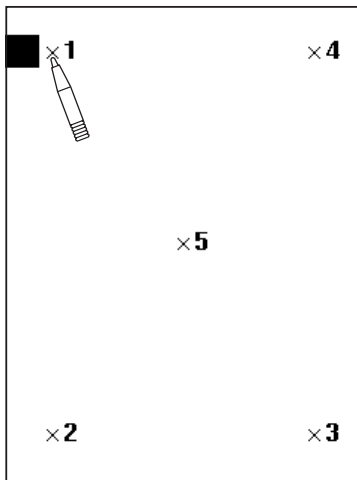

4 Wanneer u de noodzakelijke aanpassingen aan het scherm hebt uitgevoerd, zet u de machine uit en weer aan.



Opmerking

Als u de druktoetsen hebt aangepast, maar het scherm daar niet op reageert, of als het u niet lukt om de druktoetsen aan te passen, raadpleeg dan uw erkende dealer.



PROBLEEM OPLOSSEN

Als u een probleem hebt met uw naaimachine, kunt u de volgende oplossingen raadplegen. Zijn de voorgestelde oplossingen niet toereikend voor uw probleem, neem dan contact op met uw erkende dealer.



Memo

Deze machine is uitgerust met een eenvoudige probleemoplossingfunctie die u kunt gebruiken voor kleine problemen

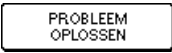
tijdens het naaien. Druk op  en druk vervolgens op  om een lijst van problemen weer te geven. Druk op de toets voor het betreffende probleem. Controleer de aangegeven oorzaken.

Probleem	Oorzaak	Oplossing	Pagina
Bovendraad breekt	De machine was onjuist ingeregen (klos onjuist geïnstalleerd, onjuiste kloskap gebruikt, de draadgeleider op de naaldstang heeft de draad niet gepakt, enz.).	Rijg de naaimachine nu juist in.	27
	Draad is geknoopt of verstrikt geraakt.	Verwijder de knopen en klitten.	–
	Draad is te dik voor de naald.	Controleer het overzichtsschema van stoffen/draad/naald. Kies de juiste combinatie.	35
	Spanning bovendraad is te hoog.	Pas de draadspanning aan.	43
	De draad is verstrikt geraakt.	Knip bijvoorbeeld met een schaar de verstrikte draad af en haal deze uit de grijper (spoelhuis) enz.	–
	Naald is verbogen of stomp.	Vervang de naald door een nieuwe.	33
	Naald is niet juist geplaatst.	Plaats de naald opnieuw op de juiste wijze.	33
	Er zitten krassen rondom de opening in de steekplaat.	Vervang de steekplaat of neem contact op met uw erkende dealer.	–
	Er zitten krassen bij de opening in de persvoet.	Vervang de persvoet of neem contact op met uw erkende dealer.	–
	Er zitten krassen op de grijper (spoelhuis).	Vervang de grijper (spoelhuis) of neem contact op met uw erkende dealer.	–
Onderdraad breekt	Spoel is niet juist geplaatst.	Plaats de spoel op de juiste manier.	26
	Er zitten krassen op de spoel of de spoel draait niet goed.	Vervang de spoel.	–
	De draad is verstrikt geraakt.	Knip bijvoorbeeld met een schaar de verstrikte draad af en haal deze uit de grijper (spoelhuis) enz.	–
Steken overgeslagen	De machine is niet juist ingeregen.	Raadpleeg de stappen voor het inrijgen van de naaimachine en rijg de machine nu juist in.	27
	De draad of naald is niet geschikt voor het soort stof waarmee u werkt.	Controleer het overzichtsschema van stoffen/draad/naald. Kies de juiste combinatie.	35
	Naald is verbogen of stomp.	Vervang de naald door een nieuwe.	33
	Naald is niet juist geplaatst.	Plaats de naald opnieuw op de juiste wijze.	33
	Naald is defect.	Vervang de naald.	33
	Stof of pluisjes onder de steekplaat.	Verwijder stof of pluisjes met het schoonmaakborsteltje.	138
Stof rimpelt	De boven- of onderdraad is onjuist ingeregen.	Raadpleeg de stappen voor het inrijgen van de naaimachine en rijg de machine nu juist in.	26, 27
	Klos is niet juist geplaatst.	Plaats de klos opnieuw op de juiste wijze.	27
	De draad of naald is niet geschikt voor het soort stof waarmee u werkt.	Controleer het overzichtsschema van stoffen/draad/naald. Kies de juiste combinatie.	35
	Naald is verbogen of stomp.	Vervang de naald door een nieuwe.	33
	De steken zijn te lang om lichte stoffen te naaien.	Verkort de steeklengte.	42
	Draadspanning is niet juist ingesteld.	Pas de draadspanning aan.	43
	U hebt niet de juiste persvoet gebruikt.	Bevestig de juiste persvoet.	151

Probleem	Oorzaak	Oplossing	Pagina
Hoog piepgeluid tijdens het naaien	Stof of pluïsjes in de transporteur.	Verwijder het stof of de pluïsjes.	138
	Er zitten stukjes draad in de grijper (spoelhuis) vast.	Reinig de grijper (spoelhuis).	138
	De bovendraad is onjuist ingeregen.	Raadpleeg de stappen voor het inrijgen van de naaimachine en rijg de machine nu juist in.	27
	Er zitten krassen op de grijper (spoelhuis).	Vervang de grijper (spoelhuis) of neem contact op met uw erkende dealer.	–
Kan de naald niet inrijgen.	Naald staat niet in de juiste stand.	Druk op de Naaldstandtoets om de naald omhoog te zetten.	11
	Inrijghaak gaat niet door het oog van de naald.	Druk op de Naaldstandtoets om de naald omhoog te zetten.	11
	Naald is niet juist geplaatst.	Plaats de naald opnieuw op de juiste wijze.	33
Draadspanning niet juist	De bovendraad is onjuist ingeregen.	Raadpleeg de stappen voor het inrijgen van de naaimachine en rijg de machine nu juist in.	27
	Spoel is niet juist geplaatst.	Plaats de spoel op de juiste manier.	26
	De draad of naald is niet geschikt voor het soort stof waarmee u werkt.	Controleer het overzichtsschema van stoffen/ draad/naald. Kies de juiste combinatie.	35
	Persvoethouder is niet juist bevestigd.	Bevestig de persvoethouder op de juiste wijze.	72
	Draadspanning is niet juist ingesteld.	Pas de draadspanning aan.	43
Letterpatroon klopt niet	U hebt niet de juiste persvoet gebruikt.	Bevestig de juiste persvoet.	151
	Patrooninstellingen waren onjuist.	Wijzig de patrooninstellingen.	106
	Draadspanning is niet juist ingesteld.	Pas de draadspanning aan.	43
Naald breekt.	Naald is niet juist geplaatst.	Plaats de naald opnieuw op de juiste wijze.	33
	Naaldklem Schroef is niet vastgedraaid.	Draai de naaldklem Schroef vast.	34
	Naald is verbogen of stomp.	Vervang de naald door een nieuwe.	33
	De draad of naald is niet geschikt voor het soort stof waarmee u werkt.	Controleer het overzichtsschema van stoffen/ draad/naald. Kies de juiste combinatie.	35
	U hebt niet de juiste persvoet gebruikt.	Bevestig de juiste persvoet.	151
	Spanning bovendraad is te hoog.	Pas de draadspanning aan.	43
	Er is tijdens het naaien aan de stof getrokken.	Trek niet aan de stof tijdens het naaien.	–
	Klos is niet juist geplaatst.	Plaats de klos opnieuw op de juiste wijze.	28
	Er zitten krassen rondom de opening in de steekplaat.	Vervang de steekplaat of neem contact op met uw erkende detaillist.	–
	Er zitten krassen rondom de opening(en) in de persvoet.	Vervang de persvoet of neem contact op met uw erkende detaillist.	–
	Er zitten krassen op de grijper (spoelhuis).	Vervang de grijper (spoelhuis) of neem contact op met uw erkende detaillist.	–
	Naald is defect.	Vervang de naald.	33
Stof wordt niet getransporteerd.	De transporteur staat omlaag.	Druk op de transporteurstandtoets om de transporteur omhoog te zetten.	19, 75
	Steken zitten te dicht op elkaar.	Vergroot de steeklengte.	42
	U hebt niet de juiste persvoet gebruikt.	Bevestig de juiste persvoet.	151
	Naald is verbogen of stomp.	Vervang de naald door een nieuwe.	33
	De draad is verstrikt geraakt.	Knip bijvoorbeeld met een schaar de verstrikte draad af en haal deze uit de grijper (spoelhuis) enz.	–
Machine werkt niet.	Er is geen patroon geselecteerd.	Kies een patroon.	50, 102
	U hebt de Start/stoptoets niet ingedrukt.	Druk op de Start/stoptoets.	38
	De hoofdschakelaar staat niet aan.	Zet de hoofdschakelaar aan.	16
	Persvoet staat niet omlaag.	Zet de persvoet omlaag.	38
	U hebt op de Start/stoptoets gedrukt terwijl het voetpedaal is aangesloten.	Verwijder het voetpedaal of gebruik het voetpedaal om de naaimachine te bedienen.	11, 39
LCD-scherm niet leesbaar.	Het LCD-contrast is niet goed ingesteld.	Pas het schermcontrast aan.	20, 140



6

Bijlage

 **VOORZICHTIG**

- Deze naaimachine is uitgerust met een draaddetectiefunctie. Als u op de Start/stoptoets drukt voordat de bovendraad is ingeregen, functioneert de naaimachine niet goed. Afhankelijk van het gekozen patroon voert de naaimachine de stof ook door als de naald omhoog staat. Dit komt door het mechanisme waarmee de naaldstang wordt losgelaten. De naaimachine maakt dan een ander geluid dan u normaal hoort tijdens het naaien. Dit betekent niet dat de naaimachine niet goed functioneert.
- Als er een stroomstoring optreedt tijdens het naaien:
Zet de machine uit en haal de stekker uit het stopcontact.
Wanneer u de naaimachine opnieuw start, volgt u de aanwijzingen voor een juiste bediening van de naaimachine.

FOUTMELDINGEN

Als u op de Start/stoptoets of de Achteruit/verstevigingssteektoets drukt voordat de machine goed is afgesteld of als u een functie onjuist uitvoert, stopt de machine en wordt u gewaarschuwd met een alarmsignaal en een foutmelding. Als een foutmelding verschijnt, verhelpt u het probleem volgens de aanwijzingen in de melding.

(De weergave van de melding kunt u annuleren door op **SLUITEN** te drukken of de bediening juist uit te voeren.)

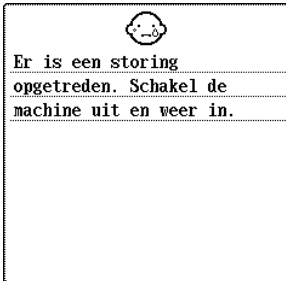

Deze melding verschijnt als een storing optreedt.



Deze melding verschijnt wanneer u de naaldinrijghendel probeert te gebruiken terwijl de tweelingnaald is geïnstalleerd.



Deze melding verschijnt wanneer de bovendraad is gebroken of niet goed is ingeregen en u op de Start/stoptoets of de Achteruit/verstevigingssteektoets drukt.

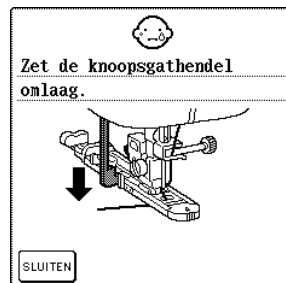

Deze melding verschijnt wanneer u een knoopsgatsteek hebt geselecteerd en u op de Start/stoptoets of de Achteruit/verstevigingssteektoets drukt, terwijl de knoopsgathendel omhoog staat.

⚠ VOORZICHTIG

- Vergeet niet de naaimachine opnieuw in te rijgen. Als u op de Start/stoptoets drukt zonder de naaimachine opnieuw in te rijgen, kan de draadspanning onjuist zijn of kan de naald breken. Hierdoor kunt u letsel oplopen.

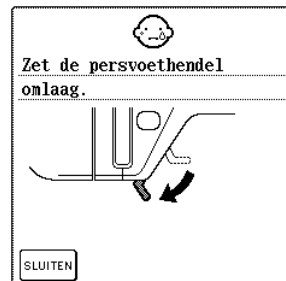

Deze melding verschijnt wanneer u op de Start/stoptoets of Achteruit/verstevigingssteektoets drukt of op de Draadknijptoets of de Persvoettoets, terwijl de persvoet omhoog staat/de naald omlaag staat.

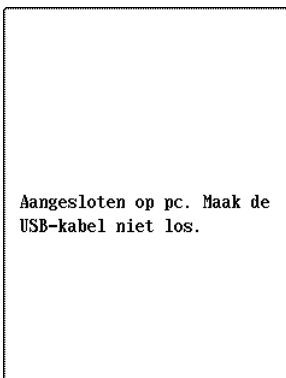

Dit bericht wordt weergegeven wanneer u via de USB-kabel informatie downloadt van de pc naar de machine.



Deze melding verschijnt wanneer het geheugen vol is en de steek of het patroon niet kan worden opgeslagen.



6

Bijlage



Deze melding wordt weergegeven wanneer u op  drukt terwijl de persvoet omhoog staat.



Deze melding verschijnt wanneer de onderdraad bijna op is.



Deze melding wordt weergegeven wanneer u op  of op  drukt nadat u een patroon hebt gekozen.



Deze melding verschijnt wanneer de spoel wordt opgewonden en de motor vastloopt omdat de draad verstrikt raakt enz.



Deze melding verschijnt wanneer u op  hebt gedrukt wanneer een naaisteek is geselecteerd.



Deze melding wordt weergegeven wanneer de naald omlaag staat en de naaldrijger omlaag wordt gezet.

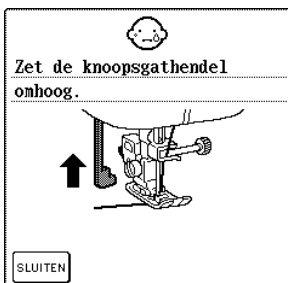

Deze melding verschijnt wanneer u een andere steek dan de knoopsgatsteek hebt geselecteerd en u op de Start/stoptoets of de Achteruit/verstevingsteektoets drukt, terwijl de knoopsgathendel omlaag staat.



Deze melding verschijnt wanneer op de Start/stoptoets drukt terwijl het voetpedaal is aangesloten.

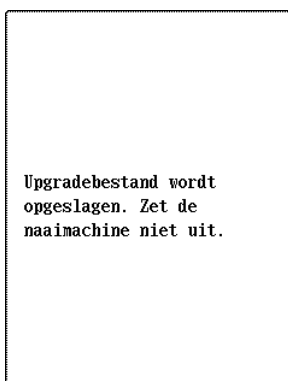

Deze melding wordt weergegeven wanneer een upgradebestand wordt gedownload naar de machine.

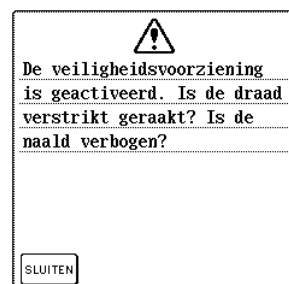

Deze melding verschijnt wanneer de motor vastloopt door verstrikte draden of vanwege andere redenen die met de draadtoevoer te maken hebben.



Deze melding verschijnt wanneer de naaimachine in de tweelingnaaldstand staat en u een patroon selecteert dat niet kan worden genaaid met de tweelingnaald.



Deze melding verschijnt wanneer u probeert een steek te naaien in een andere stand dan de middelste naaldstand terwijl een steekplaat met één gat is geïnstalleerd. Deze melding wordt weergegeven wanneer de naaldplaat wordt verwijderd terwijl de machine is ingeschakeld.



Deze melding verschijnt wanneer u op de Start/stoptoets of Achteruit/verstevigingssteektoets drukt of op de Draadkniptoets terwijl de persvoet omhoog staat.



Deze melding verschijnt wanneer u op de Start/stoptoets drukt terwijl de schuifknop voor snelheidsregeling is ingesteld om de zigzagsteekbreedte te regelen.

■ Alarm

Als u een functie niet goed uitvoert, piept de naaimachine twee of vier keer.



Memo

Om het alarm aan of uit te zetten drukt u op . Voor bijzonderheden, zie pagina 20.

SPECIFICATIES

	Artikel	Specificaties
Naaimachine	Afmetingen	51,1 cm (B) × 30,5 cm (H) × 25,8 cm (D) (ca. 20-1/8 inch (B) × 12 inch (H) × 10-1/8 inch (D))
	Afmetingen koffer	58,2 cm (B) × 31,9 cm (H) × 28,4 cm (D) (ca. 22-7/8 inch (B) × 12-1/2 inch (H) × 11-1/8 inch (D))
	Gewicht	11,3 kg (24.9 lb.)
	Naaisnelheid	70 tot 1.000 steken per minuut
	Naald	Naalden voor huishoudnaaimachines (HA × 130)

SOFTWARE-UPGRADES VOOR UW MACHINE

Met een computer kunt u software-upgrades voor uw naaimachine downloaden. Wanneer een upgrade programma beschikbaar is op "http://solutions.brother.com", download dan de bestanden volgens de aanwijzingen op de website en onderstaande stappen.



Opmerking

Er zijn twee upgradebestanden. Download beide bestanden na elkaar.



Memo

- Wanneer u de upgrade op de machine installeert, worden opgeslagen combinaties van letter- en decoratieve steken gewist.
- Terwijl u de upgrade van de software uitvoert, klinkt het zoemgeluid niet wanneer u op een toets drukt.

1 Zet de machine aan terwijl u de persvoettoets ingedrukt houdt.

→ Het volgende scherm verschijnt.



2 Sluit de USB-kabelaansluitingen aan op de betreffende USB-poorten op de computer en op de machine.

→ Het pictogram "Verwisselbare schijf" verschijnt in "Deze computer" op de computer.

3 Kopieer het upgradebestand naar "Verwisselbare schijf".

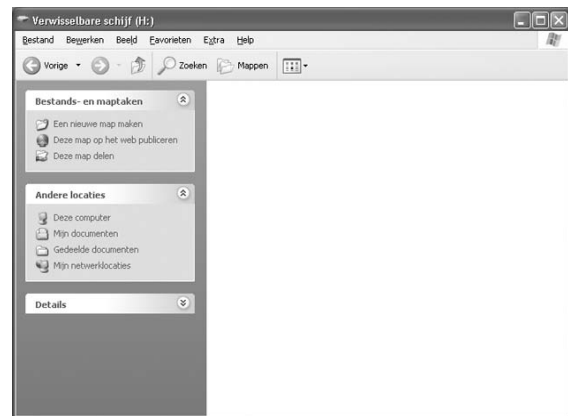

→ De volgende melding verschijnt: "Aangesloten op pc. Maak de USB-kabel niet los".

4 Wanneer het scherm uit stap 1 opnieuw verschijnt, drukt u op .

→ De volgende melding verschijnt: "Upgradebestand wordt opgeslagen. Zet de machine niet uit." Het downloaden duurt ongeveer drie minuten.



6

Bijlage

- 5** Wanneer het volgende scherm verschijnt, wordt het eerste upgradebestand gedownload.



- 6** Kopieer het tweede upgradebestand naar "Verwisselbare schijf".

- 7** Wanneer het scherm uit stap **1** opnieuw verschijnt, drukt u op **LADEN**.

→ De volgende melding verschijnt: "Upgradebestand wordt opgeslagen. Zet de machine niet uit." Het downloaden duurt ongeveer drie minuten.

- 8** Wanneer het volgende scherm verschijnt, is de upgrade voltooid.

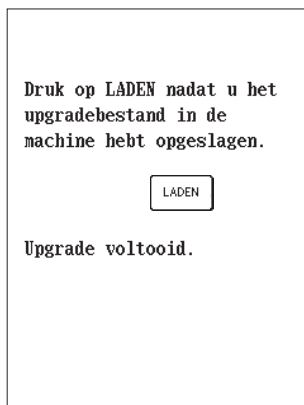

Opmerking

Als een fout optreedt, verschijnt een foutmelding. Dan zet u de machine uit en start u de procedure opnieuw vanaf stap **1**.

- 9** Verwijder de USB-kabel en zet de machine uit en weer aan.

STEEKINSTELLINGENTABEL













































































Opmerking







































Als u de tweelingnaald gebruikt (zie pagina 30), werk dan alleen met persvoet "J".

Steektoets	Steeknaam	Persvoet	Toepassingen	Steekbreedte [mm (inch)]		Steeklengte [mm (inch)]		Tweelingnaald
				Autom.	Handmatig	Autom.	Handmatig	
	Rechte steek (links)		Algemeen naaien, plisseren, gepaspelde naden enz. Achteruitsteken worden genaaid wanneer u op de Achteruit/versterkingssteektoets drukt.	0,0 (0)	0,0 - 7,0 (0 - 1/4)	2,5 (3/32)	0,2 - 5,0 (1/64 - 3/16)	OK (J)
	Rechte steek (links)		Algemeen naaien, plisseren, gepaspelde naden enz. Versterkingssteken worden genaaid wanneer u op de Achteruit/versterkingssteektoets drukt.	0,0 (0)	0,0 - 7,0 (0 - 1/4)	2,5 (3/32)	0,2 - 5,0 (1/64 - 3/16)	OK (J)
	Rechte steek (midden)		Algemeen naaien, plisseren, gepaspelde naden enz. Achteruitsteken worden genaaid wanneer u op de Achteruit/versterkingssteektoets drukt.	3,5 (1/8)	0,0 - 7,0 (0 - 1/4)	2,5 (3/32)	0,2 - 5,0 (1/64 - 3/16)	OK (J)
	Rechte steek (midden)		Algemeen naaien, plisseren, gepaspelde naden enz. Versterkingssteken worden genaaid wanneer u op de Achteruit/versterkingssteektoets drukt.	3,5 (1/8)	0,0 - 7,0 (0 - 1/4)	2,5 (3/32)	0,2 - 5,0 (1/64 - 3/16)	OK (J)
	Drievoudige stretchsteek		Algemeen naaien voor versterking en decoratieve afwerksteken	0,0 (0)	0,0 - 7,0 (0 - 1/4)	2,5 (3/32)	1,5 - 4,0 (1/16 - 3/16)	OK (J)
	Stamsteek		Versterkingssteken, naaien en decoratieve toepassingen	1,0 (1/16)	1,0 - 3,0 (1/16 - 1/8)	2,5 (3/32)	1,0 - 4,0 (1/16 - 3/16)	OK (J)
	Decoratieve steek		Decoratieve steken, afwerksteken	0,0 (0)	0,0 - 7,0 (0 - 1/4)	2,5 (3/32)	1,0 - 4,0 (1/16 - 3/16)	OK (J)
	Rijksteek		Rijksteken	0,0 (0)	0,0 - 7,0 (0 - 1/4)	20,0 (3/4)	5,0 - 30,0 (3/16 - 1-3/16)	NEE
	Zigzagsteek (midden)		Overhands naaien, reparaties Achteruitsteken worden genaaid wanneer u op de Achteruit/versterkingssteektoets drukt.	3,5 (1/8)	0,0 - 7,0 (0 - 1/4)	1,4 (1/16)	0,0 - 4,0 (0 - 3/16)	OK (J)
	Zigzagsteek (midden)		Overhands naaien, reparaties Versterkingssteken worden genaaid wanneer u op de Achteruit/versterkingssteektoets drukt.	3,5 (1/8)	0,0 - 7,0 (0 - 1/4)	1,4 (1/16)	0,0 - 4,0 (0 - 3/16)	OK (J)
	Zigzagsteek (rechts)		Beginnen vanuit rechternaaldstand, zigzagnaaien links.	3,5 (1/8)	2,5 - 5,0 (3/32 - 3/16)	1,4 (1/16)	0,3 - 4,0 (1/64 - 3/16)	OK (J)

Steektoets	Steeknaam	Persvoet	Toepassingen	Steekbreedte [mm (inch)]		Steeklengte [mm (inch)]		Tweeling-naald
				Autom.	Handmatig	Autom.	Handmatig	
	Zigzagsteek (links)		Beginnen vanuit linkernaaldstand, zigzagnaaien rechts.	3,5 (1/8)	2,5 - 5,0 (3/32 - 3/16)	1,4 (1/16)	0,3 - 4,0 (1/64 - 3/16)	OK (J)
	Elastische zigzag in 2 stappen		Overhands naaien (middelmatig dikke stof en stretchstof), band en elastiek	5,0 (3/16)	1,5 - 7,0 (1/16 - 1/4)	1,0 (1/16)	0,2 - 4,0 (1/64 - 1/16)	OK (J)
	Elastische zigzag in 3 stappen		Overhands naaien (middelmatig dikke stof, zware stof en stretchstof), band en elastiek	5,0 (3/16)	1,5 - 7,0 (1/16 - 1/4)	1,0 (1/16)	0,2 - 4,0 (1/64 - 1/16)	OK (J)
	Overhandse steek		Versteviging van lichte en middelmatig dikke stof	3,5 (1/8)	2,5 - 5,0 (3/32 - 3/16)	2,0 (1/16)	1,0 - 4,0 (1/16 - 3/16)	NEE
	Overhandse steek		Versteviging van zware stof	5,0 (3/16)	2,5 - 5,0 (3/32 - 3/16)	2,5 (3/32)	1,0 - 4,0 (1/16 - 3/16)	NEE
	Overhandse steek		Verstevigd naaien van middelmatig dikke en zware stof en stof die snel rafelt of decoratief naaiwerk	5,0 (3/16)	3,5 - 5,0 (1/8 - 3/16)	2,5 (3/32)	1,0 - 4,0 (1/16 - 3/16)	NEE
	Overhandse steek		Naden van stretchstof verstevigd naaien	5,0 (3/16)	0,0 - 7,0 (0 - 1/4)	2,5 (3/32)	0,5 - 4,0 (1/32 - 3/16)	OK (J)
	Overhandse steek		Verstevigen van middelmatig dikke stretchstof en zware stof, decoratief naaiwerk	5,0 (3/16)	0,0 - 7,0 (0 - 1/4)	2,5 (3/32)	0,5 - 4,0 (1/32 - 3/16)	OK (J)
	Overhandse steek		Verstevigen van stretchstof en decoratief naaiwerk	4,0 (3/16)	0,0 - 7,0 (0 - 1/4)	4,0 (3/16)	1,0 - 4,0 (1/16 - 3/16)	OK (J)
	Overhandse steek		Gebreide stretchnaad	5,0 (3/16)	0,0 - 7,0 (0 - 1/4)	4,0 (3/16)	1,0 - 4,0 (1/16 - 3/16)	NEE
	Enkelvoudige ruit overhandse steek		Versteviging en naden van stretchstof	6,0 (15/64)	1,0 - 7,0 (1/16 - 1/4)	3,0 (1/8)	1,0 - 4,0 (1/16 - 3/16)	OK (J)
	Enkelvoudige ruit overhandse steek		Versteviging van stretchstof	6,0 (15/64)	1,0 - 7,0 (1/16 - 1/4)	1,8 (1/16)	1,0 - 4,0 (1/16 - 3/16)	OK (J)
	Met zijsnijder		Rechte steek terwijl u stof snijdt	0,0 (0)	0,0 - 2,5 (0 - 3/32)	2,5 (3/32)	0,2 - 5,0 (1/64 - 3/16)	NEE
	Met zijsnijder		Zigzagsteek terwijl u stof snijdt	3,5 (1/8)	3,5 - 5,0 (1/8 - 3/16)	1,4 (1/16)	0,0 - 4,0 (0 - 3/16)	NEE

Steektoets	Steeknaam	Persvoet	Toepassingen	Steekbreedte [mm (inch)]		Steeklengte [mm (inch)]		Tweeling-naald
				Autom.	Handmatig	Autom.	Handmatig	
	Met zijsnijder		Overhandse steek terwijl u stof snijdt	3,5 (1/8)	3,5 - 5,0 (1/8 - 3/16)	2,0 (1/16)	1,0 - 4,0 (1/16 - 3/16)	NEE
	Met zijsnijder		Overhandse steek terwijl u stof snijdt	5,0 (3/16)	3,5 - 5,0 (1/8 - 3/16)	2,5 (3/32)	1,0 - 4,0 (1/16 - 3/16)	NEE
	Met zijsnijder		Overhandse steek terwijl u stof snijdt	5,0 (3/16)	3,5 - 5,0 (1/8 - 3/16)	2,5 (3/32)	1,0 - 4,0 (1/16 - 3/16)	NEE
	Verbindingssteek (rechts)		Aan elkaar zetten/patchwork 6,5 mm (ca. 1/4 inch) rechtermarge	5,5 (7/32)	0,0 - 7,0 (0 - 1/4)	2,0 (1/16)	0,2 - 5,0 (1/64 - 3/16)	NEE
	Verbindingssteek (midden)		Aan elkaar zetten/patchwork	—	—	2,0 (1/16)	0,2 - 5,0 (1/64 - 3/16)	NEE
	Verbindingssteek (links)		Aan elkaar zetten/patchwork 6,5 mm (ca. 1/4 inch) linkermarge	1,5 (1/16)	0,0 - 7,0 (0 - 1/4)	2,0 (1/16)	0,2 - 5,0 (1/64 - 3/16)	NEE
	Quiltsteek met handgemaakt uiterlijk		Quiltsteek die eruitziet als handgemaakt	0,0 (0)	0,0 - 7,0 (0 - 1/4)	2,5 (3/32)	1,0 - 4,0 (1/16 - 3/16)	NEE
	Zigzagsteek voor quiltapplicatie		Zigzagsteek voor quilten en naaien op applicatiequiltwerk	3,5 (1/8)	0,0 - 7,0 (0 - 1/4)	1,4 (1/16)	0,0 - 4,0 (0 - 3/16)	NEE
	Quiltapplicatiesteek		Quiltsteek voor onzichtbare applicatie of bevestigen van band	1,5 (1/16)	0,5 - 3,5 (1/32 - 1/8)	1,8 (1/16)	1,0 - 4,0 (1/16 - 3/16)	NEE
	Stippelsteek voor quilts		Quilten achtergrond	7,0 (1/4)	1,0 - 7,0 (1/16 - 1/4)	1,6 (1/16)	1,0 - 4,0 (1/16 - 3/16)	NEE
	Blindzoomsteek		Geweven stof zomen	00	3← -- →3	2,0 (1/16)	1,0 - 3,5 (1/16 - 1/8)	NEE
	Blindzoomsteek		Stretchstof zomen	00	3← -- →3	2,0 (1/16)	1,0 - 3,5 (1/16 - 1/8)	NEE
	Dekensteek		Applicaties, decoratieve dekensteek	3,5 (1/8)	2,5 - 7,0 (3/32 - 1/4)	2,5 (3/32)	1,6 - 4,0 (1/16 - 3/16)	OK (J)
	Schelprijgsteek voor randen		Schelprijgsteek voor randen als afwerking van de stof	4,0 (3/16)	0,0 - 7,0 (0 - 1/4)	2,5 (3/32)	0,2 - 4,0 (1/64 - 1/16)	OK (J)
	Satijnen schelpsteek		Verfraaiing van kraag van blouse, rand van zakdoek	5,0 (3/16)	2,5 - 7,0 (3/32 - 1/4)	0,5 (1/32)	0,1 - 1,0 (1/64 - 1/16)	OK (J)
	Schelpsteek		Verfraaiing van kraag van blouse, rand van zakdoek	7,0 (1/4)	0,0 - 7,0 (0 - 1/4)	1,4 (1/16)	1,0 - 4,0 (1/16 - 3/16)	NEE
	Verbindingssteek voor patchwork		Patchworksteken, decoratieve steken	4,0 (1/16)	0,0 - 7,0 (0 - 1/4)	1,2 (1/16)	0,2 - 4,0 (1/64 - 1/16)	OK (J)
	Dubbele overlocksteek voor patchwork		Patchworksteken, decoratieve steken	5,0 (3/16)	2,5 - 7,0 (3/32 - 1/4)	2,5 (3/32)	1,0 - 4,0 (1/16 - 3/16)	OK (J)
	Couching-steek		Decoratief stiksel, koord en couching bevestigen	5,0 (3/16)	0,0 - 7,0 (0 - 1/4)	1,2 (1/16)	0,2 - 4,0 (1/64 - 1/16)	OK (J)
	Smocksteek		Smockwerk, decoratief stiksel	5,0 (3/16)	0,0 - 7,0 (0 - 1/4)	1,6 (1/16)	1,0 - 4,0 (1/16 - 3/16)	OK (J)

































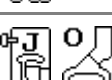

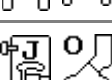

Steektoets	Steeknaam	Persvoet	Toepassingen	Steekbreedte [mm (inch)]		Steeklengte [mm (inch)]		Tweeling-naald
				Autom.	Handmatig	Autom.	Handmatig	
	Veersteek		Fagotsteken, decoratief stiksel	5,0 (3/16)	0,0 - 7,0 (0 - 1/4)	2,5 (3/32)	1,0 - 4,0 (1/16 - 3/16)	OK (J)
	Fagotkruissteek		Fagotsteken, brugsteken en decoratieve steken	5,0 (3/16)	2,5 - 7,0 (3/32 - 1/4)	2,5 (3/32)	1,0 - 4,0 (1/16 - 3/16)	OK (J)
	Band bevestigen		Band bevestigen aan naad in stretchstof	4,0 (3/16)	0,0 - 7,0 (0 - 1/4)	1,0 (1/16)	0,2 - 4,0 (1/61 - 3/16)	OK (J)
	Laddersteek		Decoratief stiksel	4,0 (3/16)	0,0 - 7,0 (0 - 1/4)	3,0 (1/8)	2,0 - 4,0 (1/16 - 3/16)	NEE
	Zigzag sierzoomsteek		Decoratief afwerkstiksel	4,0 (3/16)	0,0 - 7,0 (0 - 1/4)	2,5 (3/32)	1,0 - 4,0 (1/16 - 3/16)	OK (J)
	Decoratieve steek		Decoratief stiksel	5,5 (7/32)	0,0 - 7,0 (0 - 1/4)	1,6 (1/16)	1,0 - 4,0 (1/16 - 3/16)	OK (J)
	Serpentsteek		Decoratief stiksel en elastiek bevestigen	5,0 (3/16)	1,5 - 7,0 (1/16 - 1/4)	1,0 (1/16)	0,2 - 4,0 (1/64 - 3/16)	OK (J)
	Decoratieve steek		Decoratief stiksel en applicaties	6,0 (15/64)	1,0 - 7,0 (1/16 - 1/4)	1,0 (1/16)	0,2 - 4,0 (1/64 - 3/16)	OK (J)
	Decoratieve stipsteek		Decoratief stiksel	7,0 (1/4)	1,0 - 7,0 (1/16 - 1/4)	1,6 (1/16)	1,0 - 4,0 (1/16 - 3/16)	NEE
	Zoomsteken		Decoratieve zomen, drievoudig recht, links	1,0 (1/16)	1,0 - 7,0 (1/16 - 1/4)	2,5 (3/32)	1,5 - 4,0 (1/16 - 3/16)	NEE
	Zoomsteken		Decoratieve zomen, drievoudig recht, midden	3,5 (1/8)	1,0 - 7,0 (1/16 - 1/4)	2,5 (3/32)	1,5 - 4,0 (1/16 - 3/16)	NEE
	Zoomsteken zigzag		Decoratieve zomen, afwerksteken	6,0 (15/64)	1,5 - 7,0 (1/16 - 1/4)	3,0 (1/8)	1,0 - 4,0 (1/16 - 3/16)	NEE
	Zoomsteken		Decoratieve zomen, band bevestigen met pensteek	3,5 (1/8)	1,5 - 7,0 (1/16 - 1/4)	2,5 (3/32)	1,6 - 4,0 (1/16 - 3/16)	NEE
	Zoomsteken		Decoratieve zomen	3,0 (1/8)	1,5 - 7,0 (1/16 - 1/4)	3,5 (1/8)	1,6 - 4,0 (1/16 - 3/16)	NEE
	Zoomsteken		Decoratieve zomen, bloemetjessteek	6,0 (15/64)	1,5 - 7,0 (1/16 - 1/4)	3,0 (1/8)	1,5 - 4,0 (1/16 - 3/16)	NEE
	Zoomsteken		Erfstukwerk, decoratieve zomen	5,0 (3/16)	1,5 - 7,0 (1/16 - 1/4)	3,5 (1/8)	1,6 - 4,0 (1/16 - 3/16)	NEE
	Zoomsteken		Erfstukwerk, decoratieve zomen	5,0 (3/16)	1,5 - 7,0 (1/16 - 1/4)	3,5 (1/8)	1,5 - 4,0 (1/16 - 3/16)	NEE

Steektoets	Steeknaam	Persvoet	Toepassingen	Steekbreedte [mm (inch)]		Steeklengte [mm (inch)]		Tweeling-naald
				Autom.	Handmatig	Autom.	Handmatig	
	Zoomsteken		Erfstukwerk, decoratieve zomen	5,0 (3/16)	1,5 - 7,0 (1/16 - 1/4)	3,5 (1/8)	1,6 - 4,0 (1/16 - 3/16)	NEE
	Zoomsteken		Erfstukwerk, decoratieve zomen	5,0 (3/16)	1,5 - 7,0 (1/16 - 1/4)	4,0 (3/16)	1,5 - 4,0 (1/16 - 3/16)	NEE
	Zoomsteken		Erfstukwerk, decoratieve zomen	4,0 (3/16)	1,5 - 7,0 (1/16 - 1/4)	2,5 (3/32)	1,5 - 4,0 (1/16 - 3/16)	NEE
	Honingraatsteek		Erfstukwerk, decoratieve zomen	5,0 (3/64)	1,5 - 7,0 (1/16 - 1/4)	2,5 (3/32)	1,5 - 4,0 (1/16 - 3/16)	NEE
	Honingraatsteek		Erfstukwerk, decoratieve zomen	6,0 (15/64)	1,5 - 7,0 (1/16 - 1/4)	3,5 (1/8)	1,5 - 4,0 (1/16 - 3/16)	NEE
	Zoomsteken		Erfstukwerk, decoratieve zomen	6,0 (15/64)	1,5 - 7,0 (1/16 - 1/4)	1,6 (1/16)	1,0 - 4,0 (1/16 - 3/16)	NEE
	Zoomsteken		Erfstukwerk, decoratieve zomen	6,0 (15/64)	1,5 - 7,0 (1/16 - 1/4)	3,0 (1/8)	1,5 - 4,0 (1/16 - 3/16)	NEE
	Zoomsteken		Erfstukwerk, decoratieve zomen	6,0 (15/64)	1,5 - 7,0 (1/16 - 1/4)	4,0 (3/16)	1,5 - 4,0 (1/16 - 3/16)	NEE
	Zoomsteken		Erfstukwerk, decoratieve zomen	4,0 (3/16)	1,5 - 7,0 (1/16 - 1/4)	2,5 (3/32)	1,6 - 4,0 (1/16 - 3/16)	NEE
	Zoomsteken		Erfstukwerk, decoratieve zomen	5,0 (3/16)	1,5 - 7,0 (1/16 - 1/4)	2,0 (1/16)	1,5 - 4,0 (1/16 - 3/16)	NEE
	Zoomsteken		Decoratieve zomen en brugsteken	6,0 (15/64)	1,5 - 7,0 (1/16 - 1/4)	2,0 (1/16)	1,5 - 4,0 (1/16 - 3/16)	NEE
	Zoomsteken		Decoratieve zomen Fagotsteken, band bevestigen	5,0 (3/16)	1,5 - 7,0 (1/16 - 1/4)	3,0 (1/8)	1,5 - 4,0 (1/16 - 3/16)	NEE
	Zoomsteken		Decoratieve zomen, smockwerk	6,0 (15/64)	1,5 - 7,0 (1/16 - 1/4)	1,6 (1/16)	1,0 - 4,0 (1/16 - 3/16)	NEE
	Zoomsteken		Decoratieve zomen, smockwerk	5,0 (3/16)	1,5 - 7,0 (1/16 - 1/4)	1,6 (1/16)	1,0 - 4,0 (1/16 - 3/16)	NEE
	Smal afgerond knoopsgat		Knoopsgat op lichte tot middelmatig dikke stof	5,0 (3/16)	3,0 - 5,0 (1/8 - 3/16)	0,4 (1/64)	0,2 - 1,0 (1/64 - 1/16)	NEE
	Breed afgerond knoopsgat		Knoopsgaten met extra ruimte voor grotere knopen	5,5 (7/32)	3,5 - 5,5 (1/8 - 7/32)	0,4 (1/64)	0,2 - 1,0 (1/64 - 1/16)	NEE
	Taps toelopend afgerond knoopsgat		Verstevigde, taps toelopende knoopsgaten	5,0 (3/16)	3,0 - 5,0 (1/8 - 3/16)	0,4 (1/64)	0,2 - 1,0 (1/64 - 1/16)	NEE
	Afgerond knoopsgat		Knoopsgaten met verticale trems voor zware stof	5,0 (3/16)	3,0 - 5,0 (1/8 - 3/16)	0,4 (1/64)	0,2 - 1,0 (1/64 - 1/16)	NEE
	Aan beide zijden afgerond knoopsgat		Knoopsgaten voor fijne, middelmatig dikke tot zware stof	5,0 (3/16)	3,0 - 5,0 (1/8 - 3/16)	0,4 (1/64)	0,2 - 1,0 (1/64 - 1/16)	NEE

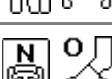
Steektoets	Steeknaam	Persvoet	Toepassingen	Steekbreedte [mm (inch)]		Steeklengte [mm (inch)]		Tweeling-naald
				Autom.	Handmatig	Autom.	Handmatig	
	Smal vierkant knoopsgat		Knoopsgat op lichte tot middelmatig dikke stof	5,0 (3/16)	3,0 - 5,0 (1/8 - 3/16)	0,4 (1/64)	0,2 - 1,0 (1/64 - 1/16)	NEE
	Stretchknoopsgat		Knoopsgaten voor stretchstof of gewezen stof	6,0 (15/64)	3,0 - 6,0 (1/8 - 15/64)	1,0 (1/16)	0,5 - 2,0 (1/32 - 1/16)	NEE
	Erfstukknoopsgat		Knoopsgaten voor erfstuk- en stretchstof	6,0 (15/64)	3,0 - 6,0 (1/8 - 15/64)	1,5 (1/16)	1,0 - 3,0 (1/16 - 1/8)	NEE
	Knoopsgat in leer		De eerste stap bij het maken van knoopsgaten in leer	5,0 (3/16)	0,0 - 6,0 (0 - 15/64)	2,0 (1/16)	0,2 - 4,0 (1/64 - 3/16)	NEE
	Lingerieknoopsgat		Knoopsgaten voor grotere, platte knopen in zware of dikke stof	7,0 (1/4)	3,0 - 7,0 (1/8 - 1/4)	0,5 (1/32)	0,3 - 1,0 (1/64 - 1/16)	NEE
	Taps toelopend lingerieknoopsgat		Knoopsgaten voor grotere, platte knopen in middelmatig dikke tot zware stof	7,0 (1/4)	3,0 - 7,0 (1/8 - 1/4)	0,5 (1/32)	0,3 - 1,0 (1/64 - 1/16)	NEE
	Lingerieknoopsgat		Knoopsgat met verticale trems voor versterking van zware of dikke stof	7,0 (1/4)	3,0 - 7,0 (1/8 - 1/4)	0,5 (1/32)	0,3 - 1,0 (1/64 - 1/16)	NEE
	Stoppen		Stoppen van middelmatig dikke stof	7,0 (1/4)	2,5 - 7,0 (3/32 - 1/4)	2,0 (1/16)	0,4 - 2,5 (1/64 - 1/16)	NEE
	Stoppen		Stoppen van zware stof	7,0 (1/4)	2,5 - 7,0 (3/32 - 1/4)	2,0 (1/16)	0,4 - 2,5 (1/64 - 1/16)	NEE
	Trenssteken		Versterking van zakopening enz.	2,0 (1/16)	1,0 - 3,0 (1/16 - 1/8)	0,4 (1/64)	0,3 - 1,0 (1/64 - 1/16)	NEE
	Knopen aanzetten		Knopen aanzetten	3,5 (1/8)	2,5 - 4,5 (3/32 - 3/16)	—	—	NEE
	Oogje		Maken van gaatjes in riemen enz.	7,0 (1/4)	7,0 6,0 5,0 (1/4 15/64 3/16)	7,0 (1/4)	7,0 6,0 5,0 (1/4 15/64 3/16)	NEE
	Diagonaal links omhoog (recht)		Applicaties bevestigen aan pijpvormige stukken stof en verstekhoeken naaien	—	—	—	—	NEE
	Achteruit (recht)		Applicaties bevestigen aan pijpvormige stukken stof en verstekhoeken naaien	—	—	—	—	NEE
	Diagonaal rechts omhoog (recht)		Applicaties bevestigen aan pijpvormige stukken stof en verstekhoeken naaien	—	—	—	—	NEE
	Opzij naar links (recht)		Applicaties bevestigen aan pijpvormige stukken stof	—	—	—	—	NEE
	Opzij naar rechts (recht)		Applicaties bevestigen aan pijpvormige stukken stof	—	—	—	—	NEE
	Diagonaal links naar beneden (recht)		Applicaties bevestigen aan pijpvormige stukken stof en verstekhoeken naaien	—	—	—	—	NEE
	Voorwaarts (recht)		Applicaties bevestigen aan pijpvormige stukken stof en verstekhoeken naaien	—	—	—	—	NEE

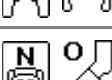
Steektoets	Steeknaam	Persvoet	Toepassingen	Steekbreedte [mm (inch)]		Steeklengte [mm (inch)]		Tweeling-naald
				Autom.	Handmatig	Autom.	Handmatig	
	Diagonaal rechts naar beneden (recht)		Applicaties bevestigen aan pijpvormige stukken stof en verstekhoeken naaien	—	—	—	—	NEE
	Links naar opzij (zigzag)		Applicaties bevestigen aan pijpvormige stukken stof	—	—	—	—	NEE
	Rechts naar opzij (zigzag)		Applicaties bevestigen aan pijpvormige stukken stof	—	—	—	—	NEE
	Voorwaarts (zigzag)		Applicaties bevestigen aan pijpvormige stukken stof en verstekhoeken naaien	—	—	—	—	NEE
	Achteruit (zigzag)		Applicaties bevestigen aan pijpvormige stukken stof en verstekhoeken naaien	—	—	—	—	NEE

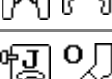
Steektoets	Steeknaam	Persvoet	Toepassingen	Steekbreedte [mm (inch)]		Steeklengte [mm (inch)]		Tweeling-naald
				Autom.	Handmatig	Autom.	Handmatig	
	Verbindingssteek (midden)		Aan elkaar zetten/patchwork	—	—	2,0 (1/16)	0,2 - 5,0 (1/64 - 3/16)	NEE
	Verbindingssteek (rechts)		Aan elkaar zetten/patchwork 6,5 mm (ca. 1/4 inch) rechtermarge	5,5 (7/32)	0,0 - 7,0 (0 - 1/4)	2,0 (1/16)	0,2 - 5,0 (1/64 - 3/16)	NEE
	Verbindingssteek (links)		Aan elkaar zetten/patchwork 6,5 mm (ca. 1/4 inch) linkermarge	1,5 (1/16)	0,0 - 7,0 (0 - 1/4)	2,0 (1/16)	0,2 - 5,0 (1/64 - 3/16)	NEE
	Quiltsteek met handgemaakt uiterlijk(midden)		Quiltsteek die eruitziet als handgemaakt	3,5 (1/8)	0,0 - 7,0 (0 - 1/4)	2,5 (3/32)	1,0 - 4,0 (1/16 - 3/16)	NEE
	Rijgsteek (midden)		Rijgsteken	3,5 (1/8)	0,0 - 7,0 (0 - 1/4)	20,0 (3/4)	5,0 - 30,0 (3/16 - 1-3/16)	NEE
	Stamsteek		Verstevigingssteken, naaien en decoratieve toepassingen	1,0 (1/16)	1,0 - 3,0 (1/16 - 1/8)	2,5 (3/32)	1,0 - 4,0 (1/16 - 3/16)	NEE
	Zigzagsteek voor quiltapplicatie		Zigzagsteek voor quilten en naaien op applicatiequiltwerk	3,5 (1/8)	0,0 - 7,0 (0 - 1/4)	1,6 (1/16)	0,0 - 4,0 (0 - 3/16)	NEE
	Zigzagsteek (rechts)		Beginnen vanuit rechternaaldstand, zigzagnaaien links.	3,5 (1/8)	2,5 - 5,0 (3/32 - 3/16)	1,6 (1/16)	0,3 - 4,0 (1/64 - 3/16)	NEE
	Zigzagsteek (links)		Beginnen vanuit linkernaaldstand, zigzagnaaien rechts.	3,5 (1/8)	2,5 - 5,0 (3/32 - 3/16)	1,6 (1/16)	0,3 - 4,0 (1/64 - 3/16)	NEE
	Elastische zigzag in 2 stappen		Overhands naaien (middelmatig dikke stof en stretchstof), band en elastiek	5,0 (3/16)	1,5 - 7,0 (1/16 - 1/4)	1,0 (1/16)	0,2 - 4,0 (1/64 - 1/16)	NEE
	Elastische zigzag in 3 stappen		Overhands naaien (middelmatig dikke stof, zware stof en stretchstof), band en elastiek	5,0 (3/16)	1,5 - 7,0 (1/16 - 1/4)	1,0 (1/16)	0,2 - 4,0 (1/64 - 1/16)	NEE
	Quiltapplicatiesteek		Quiltsteek voor onzichtbare applicatie of bevestigen van band	2,0 (1/16)	0,5 - 3,5 (1/32 - 1/8)	2,0 (1/16)	1,0 - 4,0 (1/16 - 3/16)	NEE

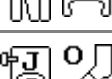
Steektoets	Steeknaam	Persvoet 	Toepassingen	Steekbreedte [mm (inch)]		Steeklengte [mm (inch)]		Tweeling-naald
				Autom.	Handmatig	Autom.	Handmatig	
	Schelprijgsteek voor randen		Schelprijgsteek voor randen als afwerking van de stof	4,0 (3/16)	0,0 - 7,0 (0 - 1/4)	2,5 (3/32)	0,2 - 4,0 (1/64 - 1/16)	NEE
	Dekensteek		Applicaties, decoratieve dekensteek	4,0 (3/16)	0,0 - 7,0 (0 - 1/4)	2,5 (3/32)	0,0 - 5,0 (0 - 3/16)	NEE
	Stippelsteek voor quilts		Quilten achtergrond	7,0 (1/4)	1,0 - 7,0 (1/16 - 1/4)	1,6 (1/16)	1,0 - 4,0 (1/16 - 3/16)	NEE
	Overhandse steek		Gebreide stretchnaad	5,0 (3/16)	0,0 - 7,0 (0 - 1/4)	4,0 (3/16)	1,0 - 4,0 (1/16 - 3/16)	NEE
	Band bevestigen		Band bevestigen aan naad in stretchstof	5,5 (7/32)	0,0 - 7,0 (0 - 1/4)	1,4 (1/16)	0,2 - 4,0 (1/61 - 3/16)	NEE
	Serpentsteek		Decoratief stiksel en elastiek bevestigen	5,0 (3/16)	1,5 - 7,0 (1/16 - 1/4)	2,0 (1/16)	0,2 - 4,0 (1/64 - 3/16)	NEE
	Veersteek		Fagotsteken, decoratief stiksel	5,0 (3/16)	0,0 - 7,0 (0 - 1/4)	2,5 (3/32)	1,0 - 4,0 (1/16 - 3/16)	NEE
	Fagotkruissteek		Fagotsteken, brugsteken en decoratieve steken	5,0 (3/16)	2,5 - 7,0 (3/32 - 1/4)	2,5 (3/32)	1,0 - 4,0 (1/16 - 3/16)	NEE
	Couching-steek		Decoratief stiksel, koord en couching bevestigen	5,0 (3/16)	0,0 - 7,0 (0 - 1/4)	1,2 (1/16)	0,2 - 4,0 (1/64 - 1/16)	NEE
	Dubbele overlocksteek voor patchwork		Patchworksteken, decoratieve steken	5,0 (3/16)	2,5 - 7,0 (3/32 - 1/4)	2,5 (3/32)	1,0 - 4,0 (1/16 - 3/16)	NEE
	Smocksteek		Smockwerk, decoratief stiksel	5,0 (3/16)	0,0 - 7,0 (0 - 1/4)	1,6 (1/16)	1,0 - 4,0 (1/16 - 3/16)	NEE
	Zigzag sierzoomsteek		Decoratief afwerkstiksel	4,0 (3/16)	0,0 - 7,0 (0 - 1/4)	2,5 (3/32)	1,0 - 4,0 (1/16 - 3/16)	NEE
	Decoratieve steek		Decoratief stiksel en applicaties	6,0 (15/64)	1,0 - 7,0 (1/16 - 1/4)	1,0 (1/16)	0,2 - 4,0 (1/64 - 3/16)	NEE
	Decoratieve steek		Decoratief stiksel	5,5 (7/32)	0,0 - 7,0 (0 - 1/4)	1,6 (1/16)	1,0 - 4,0 (1/16 - 3/16)	NEE
	Zoomsteken		Erfstukwerk, decoratieve zomen	5,0 (3/16)	1,5 - 7,0 (1/16 - 1/4)	2,0 (1/16)	1,5 - 4,0 (1/16 - 3/16)	NEE
	Zoomsteken		Decoratieve zomen en brugsteken	6,0 (15/64)	1,5 - 7,0 (1/16 - 1/4)	2,0 (1/16)	1,5 - 4,0 (1/16 - 3/16)	NEE
	Enkelvoudige ruit overhandse steek		Versteving en naden van stretchstof	6,0 (15/64)	1,0 - 7,0 (1/16 - 1/4)	3,0 (1/8)	1,0 - 4,0 (1/16 - 3/16)	NEE
	Overhandse steek		Verstevingen van stretchstof en decoratief naaiwerk	4,0 (3/16)	0,0 - 7,0 (0 - 1/4)	4,0 (3/16)	1,0 - 4,0 (1/16 - 3/16)	NEE

INDEX

Cijfers

1/4 inch (6,5 mm) quiltvoet met geleider71

A

accessoires 11
 achteruit naaien 40, 43, 54
 achteruit/verstevigingssteektoets 11, 40
 afneembare accessoiretafel 9, 11
 afwerksteken 72, 82
 alarm 147
 applicaties 62, 73, 80
 automatisch achteruit/verstevigingssteken naaien43
 automatische draadknijptoets44
 automatische stofsensoren 20, 46
 automatische transporteurstand 75, 94

B

bedieningstoetsen 9, 11
 bewerken
 letter-/decoratieve steken 108
 MY CUSTOM STITCH 128
 blindzoomsteek79
 bloemetjessteek85
 bovendeksel9
 bovendraad inrijgen27
 tweelingnaald30
 boventransportvoet72

C

cirkelhulpstuk13
 combineren
 letter-/decoratieve steken 112
 controlevenster van draadophalhendel 9, 28, 29

D

draad
 overzichtsschema van stoffen/draad/naald35
 draadafsnijder 9, 29
 draadgeleider9, 24, 25, 30
 draadgeleider op de naaldstang 10, 28, 30
 draadgeleider voor het spoelwinder 9, 24, 25
 draadgeleiderplaat 9, 25, 28
 draadknijptoets 11, 39, 44
 draadspanning43
 draaien 20, 45

E

echoquilt naaien77
 elastiek bevestigen 64, 84
 elastische zigzagsteken64
 elektriciteits snoer16
 enkele/ tweelingnaaldtoets 30, 31
 enkele/drievoudige-steektoets 129
 enkele/meerdere stekentoets 110
 erfstuksteken85
 extra klossen 9, 23, 30

F

fagotsteken naaien83
 fantasiequilt63

fantasiequilts naaien
 persvoethoogte 20
 vrije echoquiltvoet "E" 77
 vrije open quiltvoet "O" 76
 vrije quiltvoet "C" 75
 figuurnaden 59
 foutmeldingen 145
 functies van de toetsen
 letter-/decoratieve steken 108
 naaisteken 18

G

gebruiksaanwijzingtoets 21
 geheugen
 letter-/decoratieve steken 119, 121
 naaisteken 51
 gepaspelde naden 61
 groeperentoets 131
 groot werkblad 36
 groottoets 109

H

handvat 9
 handwiel 9
 hoofdschakelaar9, 16
 horizontale spiegeltoets 109

I

instellentoets 129
 instellingen
 automatisch achteruit/verstevigingssteken naaien 43
 automatisch draadknippen 44
 draadspanning 43
 LCD-dichtheid20, 140
 steeklengte 42
 zigzagbreedte 42
 instellingstoets 20
 invoegtoets 132

K

keuzehelptoets 52
 kloskap 9
 klosnetje 13
 klossen 9
 kniehevel9, 40
 kniehevelopening 9
 knoopsgathendel 10, 88, 92
 knoopsgatsteken 87
 knopen aanzetten 94

L

LCD9, 17
 letter-/decoratieve steken
 aanpassen 106
 bewerken 108
 combineren 112
 functies van de toetsen 108
 naaien 105
 ophalen 122, 123, 135
 opslaan 119, 121, 134
 selecteren 102
 stekenoverzichten 102
 letterpatronen
 letter-/decoratieve steken 103

M

modus naaien uit de vrije hand	75, 78
MY CUSTOM STITCH	
functies van de toetsen	128
gegevens invoeren	128
ontwerpen	126

N

naadgeleider	57
naaisteken	22, 52
functies van de toetsen	18
keuzehelptoets	52
naaien	38
opslaan	51
steek selecteren	51
stekenoverzichten	50
naald	
instellingen	17
overzichtsschema van stoffen/draad/naald	35
stand wijzigen	56
tweelingnaald	30
verwisselen	33
naaldinrijghendel	9, 29
naaldklemschroef	10
naaldstand	56
naaldstandtoets	11

O

onderdraad	
naar boven halen	26
opwinden	23
plaatsen	26
onderhoud	138
oogjes	95
open voet	73, 80
ophalen	
computer	123, 135
letter-/decoratieve steken	122, 135
opslaan	
computer	121, 134
geheugen van de machine	119
letter-/decoratieve steken	119
naaisteken	51
opties	14
overhands naaien	62, 64, 65

P

patchwork	63
patroonafbeeldingtoets	130
patroonbeschrijvingtoets	22
persvoet	10
druk	20, 46
verwisselen	32
persvoet voor rechte steken	57
persvoet-/naaldwisseltoets	30, 32, 33
persvoetcode	17
persvoethendel	9, 41
persvoethouder	10, 32
persvoettoets	11
pijltoetsen	129
platte zomen	60
puntwissentoets	129

Q

quiltten	69
fantasiequilt	75

R

rasterrichtingtoets	129
---------------------------	-----

rechte steek	54
reinigen	138
rijgsteken	56
rits inzetten	97

S

satijnsteken naaien	74
schelprijgsteken naaien	81
schelpsteken naaien	81
scherm	
aanpassen	140
vergrendelen	47
schermanraakpen	13, 141
houder	9
schuifknop voor snelheidsregeling	9, 11, 38
smockwerk	82
specificaties	148
spiegeltoets	51
spoel	23, 26
spoelhouder	24
spoelhuisdeksel	10, 26
spoelwinder	9
stappatronen	117
start/stoptoets	11, 38
steekbreedte	42
steekdichtheid	110
steekgeleidervoet	56
steeklengte	42
steekplaat	10
steekplaat voor rechte steken	13, 57
steekplaatdeksel	10, 138
steken in verschillende richtingen	96
stoffen	
lichte stoffen naaien	41
overzichtsschema van stoffen/draad/naald	35
stretchstof naaien	90
zware stoffen naaien	41
stoppen	91
stukken stof aan elkaar zetten	71

T

talen	20
terug naar begin-toets	108, 111
transporteur	10, 75
transporteurstandtoets	19
tronssteken	92

U

uitgetrokken steken	85, 86
upgrade	149
USB-aansluiting	9
USB-poort	
voor computer	121, 134

V

ventilatieopening	9
verlengtoets	109
verstevigingssteken	40, 43
verticale spiegelbeeldtoets	109
voetpedaal	39
voetpedaalaansluiting	9
voorspanningsschijf	24, 25

Z

zigzagsteek	62
steekbreedte	42
zijsnijder	67

