

Bedieningshandleiding

Naaimachine

Productcode: 885-X06/X08/X16/X18/X26/X28

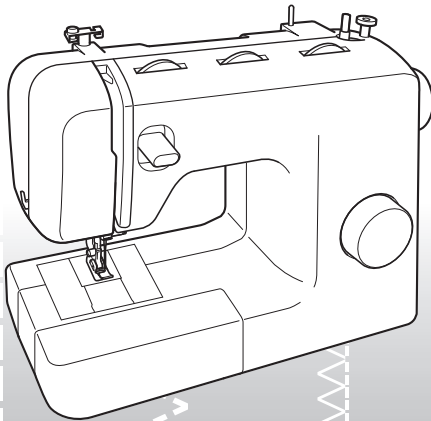

Ga naar <http://solutions.brother.com> voor productondersteuning en antwoorden op veelgestelde vragen (FAQs).

BELANGRIJKE VEILIGHEIDSINSTRUCTIES

Lees deze veiligheidsinstructies voordat u de machine gebruikt.

GEVAAR - Verklein de kans op een elektrische schok:

1 Haal **altijd** de stekker uit het stopcontact, direct na gebruik, om de machine te reinigen of om andere vormen van onderhoud uit de gebruiksaanwijzing uit te voeren, of wanneer u de machine onbeheerd achterlaat.

WAARSCHUWING

- Verklein het risico op brandwonden, brand, elektrische schok of persoonlijk letsel.

2 Haal **altijd** de stekker uit het stopcontact wanneer u aanpassingen volgens de gebruiksaanwijzing uitvoert:

- Als u de stekker uit het stopcontact wilt halen, zet dan eerst de schakelaar van de machine op "O". Pak vervolgens de stekker vast en trek deze uit het stopcontact. Trek **niet** aan het snoer.
- Sluit het netsnoer direct op een wandstopcontact aan. Gebruik geen verlengsnoer.
- Haal **altijd** de stekker uit het stopcontact bij een stroomstoring.

3 Gebruik de machine **nooit** als het snoer of de stekker beschadigd is, als de machine niet goed werkt, als deze gevallen of beschadigd is, of als er water op gemorst is. Breng de machine naar de dichtstbijzijnde erkende dealer of een erkend servicecentrum als hij moet worden nagekeken of gerepareerd, of als er elektrische of mechanische aanpassingen nodig zijn.

- Wanneer u iets ongewoons opmerkt aan de machine, of deze nu wordt gebruikt of is opgeborgen - zoals geur, hitte, verkleuring of vervorming - gebruik de

machine dan niet meer en neem onmiddellijk de stekker uit het stopcontact.

- Draag de machine aan het handvat als u de machine vervoert. Als u de machine optilt aan een ander deel, kan de machine beschadigen of vallen, met letsel als gevolg.
- Als u de machine optilt, maak dan geen plotselinge, onbehoedzame bewegingen. Anders kunt u letsel oplopen aan knieën of rug.

4 Houd **altijd** uw werkoppervlak vrij:

- Gebruik de machine nooit wanneer de luchtopeningen zijn geblokkeerd. Houd de ventilatie-openingen van de machine en het voetpedaal vrij van pluisjes, stof en losse stukken stof.
- Plaats **geen** voorwerpen op het voetpedaal.
- Gebruik **geen** verlengsnoeren. Sluit het netsnoer direct op een wandstopcontact aan.
- Steek **nooit** voorwerpen in een opening en voorkom dat er voorwerpen in kunnen vallen.
- Gebruik de machine **niet** wanneer u spuitbussen hebt gebruikt of op plaatsen waar zuurstof wordt toegediend.
- Gebruik de machine **niet** bij een warmtebron, zoals een fornuis of strijkbout. Anders kan de machine, het netsnoer of de stof in brand vliegen, met brand of elektrische schok als gevolg.
- Plaats de machine **niet** op een instabiel oppervlak, zoals een wankel of scheefstaande tafel. Dan kan de machine vallen, met letsel als gevolg.

5 Wees vooral voorzichtig tijdens het naaien:

- Houd de naald **altijd** goed in de gaten. Gebruik geen verbogen of gebroken naalden.
- Houd uw vingers uit de buurt van **alle** bewegende delen. Wees vooral voorzichtig in de buurt van de naald.

- Zet de schakelaar van de machine op "O" om de machine uit te schakelen wanneer u aanpassingen verricht in de buurt van de naald.
- Gebruik **geen** beschadigde of onjuiste naaldplaat. Anders kan de naald breken.
- Duw of trek de stof **niet** tijdens het naaien. Volg zorgvuldig de instructies bij het naaien uit de vrije hand, zodat u de naald niet verbuigt, waardoor deze zou kunnen breken.

6 Deze machine is **geen** speelgoed:

- Let goed op wanneer de machine wordt gebruikt door kinderen en als er kinderen in de buurt zijn.
- Houd de plastic zak waarin deze machine is geleverd buiten bereik van kinderen, of zorg dat hij veilig wordt afgevoerd. Laat nooit kinderen met de zak spelen, met het oog op verstikkingsgevaar.
- Gebruik de machine **niet** buiten.

7 Hoe u kunt zorgen dat de machine langer meegaat:

- Berg deze machine niet op in direct zonlicht en bij hoge luchtvochtigheid. Gebruik of plaats het apparaat niet in de buurt van een verwarming, strijkbout, halogeenlamp of andere warme voorwerpen.
- Gebruik voor het schoonmaken van de behuizing alleen zachte zeep of reinigingsmiddelen. Benzeen, thinner en schuurmiddelen kunnen de behuizing en de machine beschadigen; gebruik deze middelen dus nooit.
- Raadpleeg altijd de bedieningshandleiding bij het vervangen of installeren van onderdelen, de persvoet, de naald of andere onderdelen, zodat u deze juist installeert.

8 De machine repareren of aanpassen:

- Als de verlichtingsunit (light-emitting diode) beschadigd is, moet deze worden vervangen door een erkende dealer.
- Als zich een storing voordoet, of als een aanpassing vereist is, raadpleeg dan eerst de tabel Problemen oplossen achter in de bedieningshandleiding

om de machine zelf te inspecteren en aan te passen. Kunt u het probleem niet verhelpen, raadpleeg dan uw plaatselijke erkende dealer.

Gebruik de machine alleen zoals bedoeld, volgens de beschrijvingen in deze handleiding.

Gebruik uitsluitend toebehoren die zijn aanbevolen door de fabrikant, zoals beschreven in deze handleiding.

De inhoud van deze handleiding en de specificaties van het product kunnen worden gewijzigd zonder voorafgaande kennisgeving.

Meer informatie vindt u op onze website: www.brother.com

BEWAAR DEZE INSTRUCTIES

Deze machine is bedoeld voor huishoudelijk gebruik.

Dit apparaat is niet bedoeld voor gebruik door personen (kinderen inbegrepen) met beperkte lichamelijke, zintuiglijke of geestelijke vermogens, tenzij onder toezicht of met instructies over het gebruik van het apparaat door degene die verantwoordelijk is voor hun veiligheid. Let goed op dat kinderen niet met het apparaat spelen.

ALLEEN VOOR GEBRUIKERS IN GROOT-BRITTANNIË, IERLAND, MALTA EN CYPRUS

BELANGRIJK

- Wanneer u de stekkerstop vervangt, moet u een door ASTA voor BS 1362 goedgekeurde stop gebruiken, met het -merk, met de sterkte die op de stekker is aangegeven.
- Plaats altijd de afdekking van de zekering terug. Gebruik nooit stekkers waarvan de zekering niet is afgedekt.
- Als het beschikbare stopcontact niet geschikt is voor de stekker die wordt geleverd bij deze apparatuur, moet u contact opnemen met uw erkende dealer om het juiste snoer te verkrijgen.

INHOUDSOPGAVE

BELANGRIJKE VEILIGHEIDSINSTRUCTIES 1

1. UW NAAIMACHINE LEREN KENNEN 4

TOEBEHOREN 4

Los verkrijgbare toebehoren 4

DE BELANGRIJKSTE ONDERDELEN 5

Platbodestuk 5

WERKEN MET UW NAAIMACHINE 6

Aansluitingen 6

Aan/uit- en naailampschakelaar 7

Voetpedaal 7

De naald controleren 7

De naald verwisselen 7

De persvoet verwisselen 8

DE REGELKNOPPEN 9

Patroonkeuzeknop 9

Stretchsteken 9

Patronen en steken 10

Steeklengteknop 12

Steekbreedteknop 12

Achteruitnaaihendel 13

DE MACHINE INRIJGEN 13

De spoel opwinden 13

De onderdraad inrijgen 15

De onderdraad inrijgen (voor modellen met een snel instelbare spoel) 16

De bovendraad inrijgen 17

Werken met de naaldinrijger (voor modellen met een naaldinrijger) 19

De onderdraad omhooghalen 21

COMBINATIES VAN STOF, DRAAD EN

NAALD 22

2. GRONDBEGINSELEN VAN HET NAAIEN 23

Lees het onderstaande voordat u gaat naaien ... 23

Beginnen met naaien 23

Proeflapje naaien 24

Van naairichting veranderen 24

Dikke stoffen naaien 24

Dunne stoffen naaien 25

Stretchstoffen naaien 25

Cilindrische stukken naaien 25

Naaien met de tweelingnaald (optioneel) 25

Draadspanning 27

3. INGEBOUWDE STEKEN 28

Rechte steken naaien 28

Zigzagsteken naaien 28

Blinde zoomsteek 28

Schelprijgsteken 30

Elastische steek 30

Dubbele actiesteken 31

Fagotsteken 31

Overlocksteken 32

Veersteken 33

Drievoudige zigzagstretchsteken 33

Decoratieve steek 33

4. KNOOPSGATEN NAAIEN EN KNOPEN AANZETTEN 34

Knoopsgat naaien (automatisch knoopsgat in

1 stap) 34

Knoopsgaten aanpassen 36

Knopen aannaaien 37

5. WERKEN MET HULPSTUKKEN EN TOEPASSINGEN 38

Ritsen inzetten 38

Plooien naaien 39

Gaten stoppen 39

Applicaties 39

LOS VERKRIJGBARE TOEBEHOREN 40

Werken met de blindsteekvoet 40

6. BIJLAGE 41

ONDERHOUD 41

Beperkingen op smeren 41

Voorzorgsmaatregelen bij het opbergen van de

machine 41

Reinigen 41

PROBLEEM OPLOSSEN 43

INDEX 46

1 UW NAAIMACHINE LEREN KENNEN

1

TOEBEHOREN

Deze accessoires zijn ontworpen om de meeste naaitaken gemakkelijk uitvoerbaar te maken.

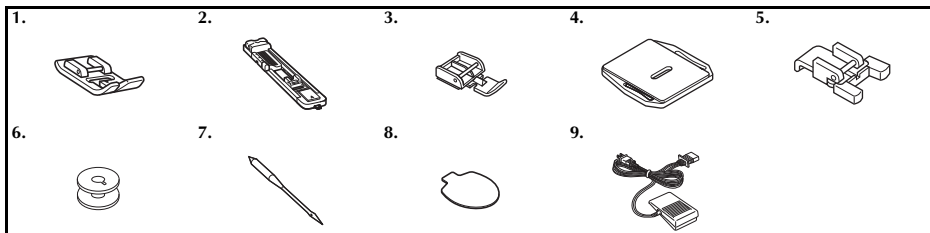

Nr.	Onderdeel	Onderdeelcode	
		Amerika	Andere landen
1	Zigzagvoet "J" (in machine)	XC4901-021	
2	Knoopsgatvoet "A"	XD1792-031	
3	Ritsvoet "I"	XE9369-001	
4	Stopplaat	XC6063-021	
5	Knoopbevestigingsvoet "M"	XE2137-001	

Nr.	Onderdeel	Onderdeelcode	
		Amerika	Andere landen
6	Spoel (één in machine)	SA156	SFB: XA5539-151
7	Naaldsetje (naald 90/14)	Set van 3 stuks: XE5328-001 Set van 2 stuks: XE7064-001	
8	Ovale schroevendraaier	XE5241-001	
9	Voetpedaal	Zie pagina 5	



Opmerking

- Welke toebehoren worden meegeleverd hangt af van het machinemodel.

Los verkrijgbare toebehoren

Onderstaand vindt u de optionele toebehoren die u apart kunt kopen. Naar gelang het model dat u hebt gekocht, zijn onderstaande toebehoren mogelijk bij uw machine inbegrepen.

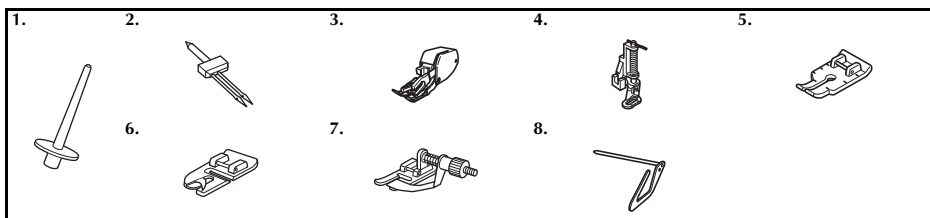

Nr.	Onderdeel	Onderdeelcode	
		Amerika	Andere landen
1	Extra klospen	XE2241-001	
2	Tweelingnaald (naald 2,0/75)	X57521-021	
3	Loopvoet	SA107	F034N: XC2165-002
4	Quiltvoet	SA129	F005N: XC1948-002

Nr.	Onderdeel	Onderdeelcode	
		Amerika	Andere landen
5	1/4 inch (6 mm) patchworkvoet	SA125	F001N: XC1944-052
6	Smalle zoomvoet	SA127	F003N: XC1945-002
7	Blindsteekvoet	SA134	F018N: XC1976-052
8	Quiltgeleider	SA132	F016N: XC2215-002

DE BELANGRIJKSTE ONDERDELEN

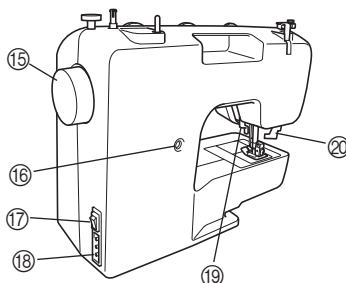
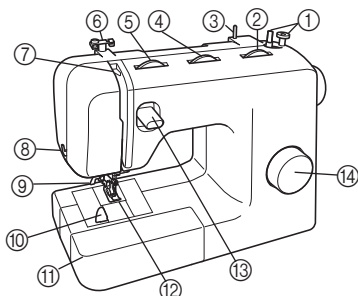

- ① **Spoelwinder (Pagina 13)**
Hiermee windt u de onderdraad op de betreffende spoel.
- ② **Steeklengteknop (Pagina 12)**
Draai de knop om de steeklengte in te stellen.
- ③ **Klossen (Pagina 14, 17)**
Deze is bestemd voor de draadklos.
- ④ **Steekbreedteknop (Pagina 12)**
Draai de knop om de steekbreedte in te stellen.
- ⑤ **Bovenspanningsknop (Pagina 27)**
Hiermee regelt u de spanning van de bovendraad.
- ⑥ **Draadgeleider (Pagina 14, 17)**
Deze wordt gebruikt bij het opspoelen van de draad en het inrijgen van de machine.
- ⑦ **Draadophaalhendel (Pagina 18)**
- ⑧ **Draadafsnijder (Pagina 24)**
Leid de draden door de draadafsnijder om ze af te snijden.
- ⑨ **Naaldinrijger (Pagina 19)**
(Deze is alleen verkrijgbaar op bepaalde modellen.)
- ⑩ **Snel instelbare spoel (Pagina 16, 21)**
(Deze is alleen verkrijgbaar op bepaalde modellen.)
- ⑪ **Platbodemstuk met accessoiresruimte (Pagina 5)**
- ⑫ **Persvoet (Pagina 8)**
- ⑬ **Achteruitnaaihendel (Pagina 13)**
Door deze hendel in te drukken naait u achteruit.
- ⑭ **Patroonkeuzeknop (Pagina 9)**
U kunt deze knop in beide richtingen draaien om de gewenste steek te kiezen.
- ⑮ **Handwiel**
Hiermee zet u de naald handmatig omhoog en omlaag.
- ⑯ **Schroef voor fijnafstelling knoopsgat (Pagina 36)**

- ⑰ **Aan/uit- en naailampschakelaar (Pagina 7)**
Met deze schakelaar zet u de machine aan of uit.
- ⑱ **Stekker/aansluiting voetpedaal (Pagina 6)**
Sluit het voetpedaal aan op de machine en sluit de machine aan op het stroomnet.
- ⑲ **Persvoethendel (Pagina 18)**
Hiermee zet u de persvoet omhoog en omlaag.
- ⑳ **Knoopsgathendel (automatisch knoopsgat in 1 stap) (Pagina 34)**
Zet de knoopsgathendel omlaag wanneer u knoopsgaten naait.
- ㉑ **Voetpedaal (Pagina 7)**
Met dit pedaal regelt u de naaisnelheid en start en stopt u met naaien.

Voetpedaal: Model KD-1902 voor regio's met 110/120V
Model KD-2902 voor regio's met 220/240V

De onderdeelcode van het voetpedaal verschilt per land of regio. Neem contact op met uw dealer of het dichtstbijzijnde erkende servicecentrum.

Platbodemstuk

De toebehoren kunnen worden opgeslagen in een ruimte in het platbodemstuk.

- 1 **Schuif het platbodemstuk naar links om het te openen.**

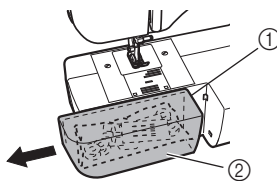

- ① Platbodemstuk
- ② Opslagruimte

WERKEN MET UW NAAIMACHINE

1

! WAARSCHUWING

- Gebruik uitsluitend normale huishoudstroom voor dit apparaat. Door een andere stroomvoorziening te gebruiken kunt u brand, een elektrische schok of schade aan de machine veroorzaken.
- Zorg dat de stekkers van het netsnoer stevig in het wandstopcontact en de netaansluiting op de machine zitten.
- Steek de netstekker niet in een wandstopcontact dat in slechte staat is.
- Zet in de volgende gevallen de hoofdschakelaar uit en haal de stekker uit het stopcontact:
 - Wanneer u de machine onbeheerd achterlaat
 - Wanneer u klaar bent met werken
 - Wanneer de stroom uitvalt tijdens het gebruik
 - Wanneer het apparaat niet goed functioneert vanwege een slechte aansluiting of loskoppeling
 - Tijdens onweer

! VOORZICHTIG

- Gebruik uitsluitend het netsnoer dat bij deze machine wordt geleverd.
- Gebruik geen verlengsnoeren of meewegadapters waarop een groot aantal andere apparaten is aangesloten. Dit kan leiden tot brand of elektrische schok.
- Raak de stekker niet met natte handen aan. U kunt dan een elektrische schok krijgen.
- Zet altijd eerst de hoofdschakelaar uit, voordat u de stekker uit het stopcontact haalt. Pak altijd de stekker vast om deze uit het stopcontact te halen. Wanneer u aan het snoer trekt kan dit beschadigd raken, met brand of een elektrische schok als gevolg.
- Let op dat u het netsnoer niet doorsnijdt, beschadigt, sterk buigt, trekt, draait of bundelt. Plaats geen zware voorwerpen op het snoer. Bescherm het snoer tegen hitte. Hierdoor zou het snoer beschadigd kunnen raken en brand of een elektrische schok kunnen veroorzaken. Als het snoer of de stekker beschadigd is, mag u de machine niet meer gebruiken; breng de machine eerst naar de erkende dealer!
- Haal de stekker uit het netstopcontact wanneer u de machine langere tijd niet gebruikt. Anders kan er brand ontstaan.

Aansluitingen

- 1 Sluit de stekker van het voetpedaal aan op de machine.
- 2 Steek de netstekker in een wandstopcontact.

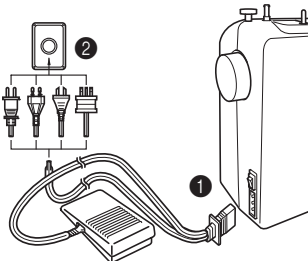

☀ Opmerking

- Als zich tijdens het gebruik van de naaimachine een stroomstoring voordoet, zet dan de aan/uit-schakelaar uit en trek het netsnoer uit het stopcontact. Als u de machine opnieuw opstart, volg dan de voorgeschreven procedure om de machine juist te gebruiken.

Aan/uit- en naailampschakelaar

Met deze schakelaar zet u de machine en het naailampje aan of uit.

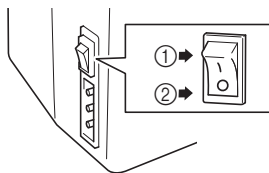

- ① Aanzetten (naar de markering 'I')
- ② Uitzetten (naar de markering 'O')

Voetpedaal

Wanneer u het voetpedaal licht intrapt, naait de machine op lage snelheid. Wanneer u het voetpedaal dieper intrapt, naait de machine sneller. Wanneer u uw voet van het voetpedaal neemt, stopt de machine.

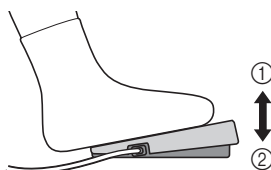

- ① Langzamer
- ② Sneller

Plaats niets op het voetpedaal wanneer het apparaat niet in gebruik is.

! VOORZICHTIG

- Zorg dat zich geen materiaal of stof ophoopt op het voetpedaal. Dit kan leiden tot brand of een elektrische schok.

De naald controleren

De naainaald moet altijd recht en scherp zijn om soepel te kunnen naaien.



■ De juiste manier om de naald te controleren

Leg de platte kant van de naald op een vlak oppervlak. Controleer de naald van boven en van opzij. Gooi verbogen naalden op veilige manier weg.

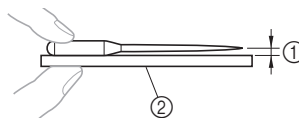

- ① Parallele ruimte
- ② Vlak oppervlak (spoehuisdeksel, glas enz.)

De naald verwisselen

! VOORZICHTIG

- Zet de hoofdschakelaar altijd uit voordat u de naald verwisselt. Anders kunt u letsel oplopen wanneer u per ongeluk op het voetpedaal drukt en de machine begint te naaien.
- Gebruik uitsluitend naalden voor huishoudnaaimachines. Andere naalden kunnen verbuigen of breken en letsel veroorzaken.
- Gebruik nooit een verbogen naald. Een verbogen naald breekt gemakkelijk, wat letsel kan veroorzaken.

- 1 Zet de machine uit.
- 2 Zet de naald omhoog door het handwiel naar u toe te draaien (tegen de klok in) zodat de markering op het wiel omhoog staat.
- 3 Zet de persvoethendel omlaag.

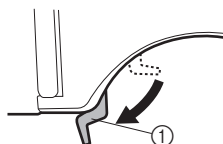

- ① Persvoethendel

! VOORZICHTIG

- Voordat u de naald verwisselt, plaatst u een stuk papier of stof onder de persvoet om te voorkomen dat de naald in het gat in de naaldplaat valt.

- 4** Houd de naald in uw linkerhand en draai met een ovale schroevendraaier de schroef van de naaldklem tegen de klok in om de naald uit te nemen.

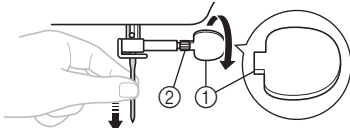

- ① Gebruik een ovale schroevendraaier
- ② Naaldklemmschroef

- Gebruik niet teveel kracht bij het los- of vastdraaien van de naaldklemmschroef. Hierdoor zouden bepaalde delen van de naaimachine beschadigd kunnen raken.

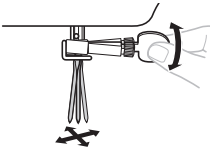

- 5** Breng de naald in met de vlakke kant naar achteren, totdat de naald de naaldstopper raakt. Draai vervolgens de naaldklem vast met een ovale schroevendraaier.

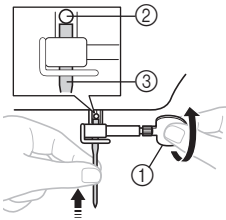

- ① Gebruik een ovale schroevendraaier
- ② Naaldstopper
- ③ Naald

Installeer de tweelingnaald op dezelfde manier.

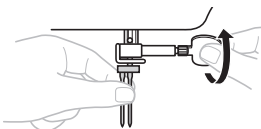

! VOORZICHTIG

- Breng de naald in tot deze de stopper raakt en draai de naaldklemmschroef stevig aan met een ovale schroevendraaier. Anders kan de naald breken of de machine beschadigen.

De persvoet verwisselen

! VOORZICHTIG

- Zet de hoofdschakelaar altijd uit voordat u de persvoet verwisselt. Wanneer u de hoofdschakelaar aan laat en het voetpedaal intrapt, start de machine en kunt u letsel oplopen.
- Gebruik altijd de juiste persvoet voor het steekpatroon dat u hebt gekozen. Wanneer u de verkeerde persvoet gebruikt, raakt de naald mogelijk de persvoet. Hierdoor kan de naald verbuigen of breken, waardoor u mogelijk letsel oploopt.
- Gebruik alleen persvoeten die zijn bedoeld voor deze machine. Het gebruik van andere persvoeten kan ongelukken of letsel veroorzaken.

Welke persvoet u moet gebruiken, hangt af van wat u wilt naaien en hoe.

- 1** Schakel de machine uit. Zet de persvoet omhoog.
- 2** Zet de naald omhoog door het handwiel naar u toe te draaien (tegen de klok in), zodat de markering op het wiel omhoog staat.
- 3** Druk op de zwarte knop van de persvoethouder om de persvoet te ontgrendelen.

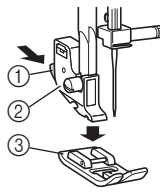

- ① Zwarte knop
- ② Persvoethouder
- ③ Persvoet

- 4** Zet een andere persvoet op de naaldplaat, zodat de stang van de persvoet op één lijn staat met de gleuf op de bevestigingspen.

- 5** Zet de persvoethendel omlaag en bevestig de persvoet aan de bevestigingspen. Als de persvoet op de juiste plaats zit, klikt de stang vast.

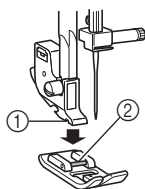

- ① Bevestigingspen
② Stang

■ Installatierichting persvoet

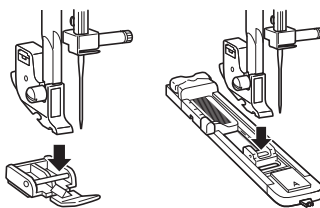

! VOORZICHTIG

- Als de persvoet niet in de juiste richting wordt geïnstalleerd, raakt de naald mogelijk de persvoet. Daardoor kan de naald buigen of breken en letsel veroorzaken.

DE REGELKNOPPEN

Patroonkeuzeknop

! VOORZICHTIG

- Als u de patroonkeuzeknop gebruikt om een patroon te kiezen, zet de naald dan omhoog door het handwiel naar u toe te draaien (tegen de klok in), zodat de markering op het wiel omhoog wijst. Als de naald omlaag staat wanneer u de patroonkeuzeknop draait, kan de persvoet of de stof beschadigd raken.

U kiest een steek door gewoon de patroonkeuzeknop in de gewenste richting te draaien. In het volgende gedeelte ziet u de aanbevolen steeklengten en -breedten.

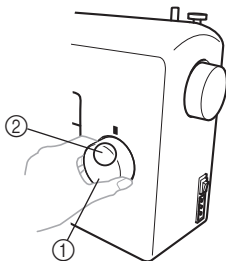

- ① Patroonkeuzeknop
② Geselecteerd patroonnummer

Stretchsteken

Zet de naald omhoog door het handwiel naar u toe te draaien (tegen de klok in), zodat de markering op het wiel omhoog staat.

Wanneer u de steeklengteknop op "SS" zet, verandert het geselecteerde patroon in een stretchsteek.

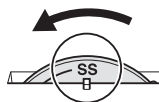

Patronen en steken

■ 37 steken (alleen beschikbaar op bepaalde modellen)

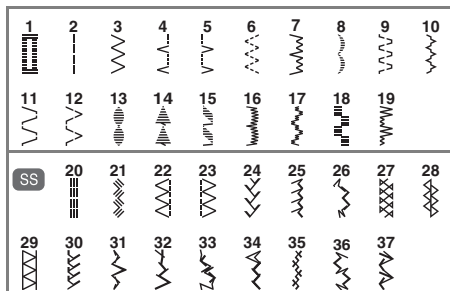



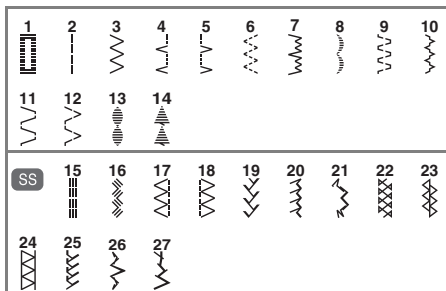



■ 27 steken



Patroon		Steek	Aanbevolen breedte (mm (inch))	Aanbevolen lengte (mm (inch))	Pagina
37 steken	27 steken				
		AUTOMATISCH KNOOPSGAT IN 1 STAP	3-5 (1/8 - 3/16)	F-1,5 (1/64-1/16)	34
		RECHTE STEEK	0-5 (0-3/16) (verandert de naaldstand)	1-4 (1/16-3/16)	28, 38, 39, 40
		ZIGZAGSTEK	0-5 (0-3/16)	F-4 (1/64-3/16)	28, 37, 39, 40
		BLINDE ZOOMSTEK	3-5 (1/8-3/16)	F-2 (1/64-1/16)	28, 40
		SCHELPRIJGSTEK	3-5 (1/8-3/16)	F-3 (1/64-1/8)	30
		ELASTISCHE STEEK	3-5 (1/8-3/16)	F-2,5 (1/64-3/32)	30
		BLINDZOOM STRETCHSTEK	3-5 (1/8-3/16)	F-1,5 (1/64-1/16)	28, 40
		SCHELPESTEK	3-5 (1/8-3/16)	F-1,5 (1/64-1/16)	33
		DUBBELE ACTIESTEK	3-5 (1/8-3/16)	F-3 (1/64-1/8)	31
		BRUGSTEK	3-5 (1/8-3/16)	F-3 (1/64-1/8)	31
		VERBINDINGSSTEK	3-5 (1/8-3/16)	F-3 (1/64-1/8)	31
		ELASTISCHE SCHELPRIJGSTEK	3-5 (1/8-3/16)	F-3 (1/64-1/8)	32

Patroon		Steek	Aanbevolen breedte (mm (inch))	Aanbevolen lengte (mm (inch))	Pagina
37 steken	27 steken				
		KRAALSTEEK	3-5 (1/8-3/16)	F-1,5 (1/64-1/16)	33
		PIJLPUNTSTEEK	3-5 (1/8-3/16)	F-1,5 (1/64-1/16)	33
	—	PARALLELOGRAMSTEEK	3-5 (1/8-3/16)	F-1,5 (1/64-1/16)	33
	—	SCHELPSTEEK	3-5 (1/8-3/16)	F-1,5 (1/64-1/16)	33
	—	BLIKSEMSTEEK	5 (3/16)	F-1,5 (1/64-1/16)	33
	—	VIERKANTE STEEK	5 (3/16)	F-1,5 (1/64-1/16)	33
	—	DECORATIEVE STEEK	5 (3/16)	F-1,5 (1/64-1/16)	33
		DRIEVOUDIGE STRETCHSTEEK	0-5 (0-3/16) (verandert de naaldstand)	 Vast 2,5 (3/32)	28
		DRIEVOUDIGE ZIGZAGSTRETCHSTEEK	3-5 (1/8-3/16)	 Vast 2,5 (3/32)	33
		ELASTISCHE OVERLOCK	3-5 (1/8-3/16)	 Vast 2,5 (3/32)	32
		ELASTISCHE OVERLOCK	3-5 (1/8-3/16)	 Vast 2,5 (3/32)	32
		VEERSTEEK	3-5 (1/8-3/16)	 Vast 2,5 (3/32)	33
		KAMSTEEK	3-5 (1/8-3/16)	 Vast 2,5 (3/32)	32
		DECORATIEVE STEEK	3-5 (1/8-3/16)	 Vast 2,5 (3/32)	33
		FAGOTSTEEK	3-5 (1/8-3/16)	 Vast 2,5 (3/32)	31
		DECORATIEVE STEEK	3-5 (1/8-3/16)	 Vast 2,5 (3/32)	31
		DECORATIEVE ZOOMSTEEK	3-5 (1/8-3/16)	 Vast 2,5 (3/32)	31
		DECORATIEVE STEEK	5 (3/16)	 Vast 2,5 (3/32)	32, 33
		DECORATIEVE STEEK	5 (3/16)	 Vast 2,5 (3/32)	33

Patroon		Steek	Aanbevolen breedte (mm (inch))	Aanbevolen lengte (mm (inch))	Pagina
37 steken	27 steken				
		DECORATIEVE STEEK	5 (3/16)	SS Vast 2,5 (3/32)	33
	—	DECORATIEVE STEEK	5 (3/16)	SS Vast 2,5 (3/32)	33
	—	DECORATIEVE STEEK	5 (3/16)	SS Vast 2,5 (3/32)	33
	—	SCHAKELSTEEK	5 (3/16)	SS Vast 2,5 (3/32)	33
	—	DECORATIEVE STEEK	3-5 (1/8-3/16)	SS Vast 2,5 (3/32)	33
	—	DECORATIEVE STEEK	5 (3/16)	SS Vast 2,5 (3/32)	33

Steeklengtekноп

Naargelang de geselecteerde steek moet u misschien de steeklengte aanpassen voor een optimaal resultaat. De cijfers op de steeklengtekноп geven de steeklengte aan in millimeter (mm) (1/25 inch).

HOE HOGER DE WAARDE, DES TE LANGER DE STEEK. Met de instelling "0" wordt de stof niet doorgevoerd. Hiermee kunt u knopen aanzetten. Het bereik "F"- "1" is voor satijnsteken (gesloten zigzagsteken), die worden gebruikt voor knoopsgaten en decoratieve steken. De vereiste stand voor satijnsteken varieert naargelang de stof en draad die u gebruikt. Om de precieze stand van de knop te bepalen, probeert u de steek- en lengte-instellingen eerst uit op een proeflapje om te zien hoe de stof wordt doorgevoerd.

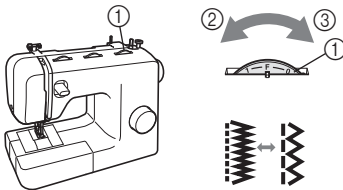

- ① Steeklengtekноп
- ② Korter
- ③ Langer

! VOORZICHTIG

- Als de steken te dicht op elkaar zitten, **vergroot u de steeklengte en gaat u door met naaien. Ga niet door met naaien zonder de steeklengte te vergroten. Anders kan de naald breken en letsel veroorzaken.**

Steekbreedtekноп

Zet de naald omhoog door het handwiel naar u toe te draaien (tegen de klok in), zodat de markering op het wiel omhoog staat. De cijfers op de knop geven de steekbreedte aan.

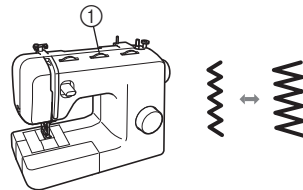

① Steekbreedtekноп

Wanneer de rechte of drievoudige stretchsteek is geselecteerd, kunt u de naaldstand wijzigen van links naar rechts door de steekbreedtekноп aan te passen.

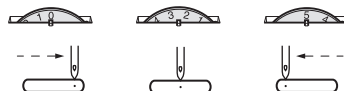

! VOORZICHTIG

- Na het aanpassen van de steekbreedte draait u het handwiel langzaam naar u toe (tegen de klok in) en controleert u dat de naald de persvoet niet raakt. Als de naald de persvoet raakt, kan de naald verbuigen of breken.
- Als de steken te dicht op elkaar zitten, vergroot u de steeklengte. Als u doorgaat met naaien terwijl de steken te dicht op elkaar zitten, kan de naald verbuigen of breken.

Achteruitnaaihendel

Met achteruit naaien kunt u afhechten en naden verstevigen.

Als u achteruit wilt naaien, duwt u de achteruitnaaihendel zo ver mogelijk in en houdt u de achteruitnaaihendel ingedrukt terwijl u het voetpedaal licht intrapt. Wilt u weer vooruit naaien, dan laat u de achteruitnaaihendel los. De machine naait dan weer vooruit.

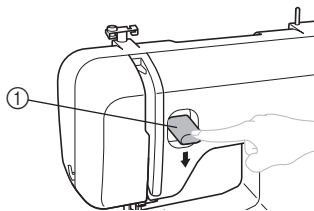

① Achteruitnaaihendel

DE MACHINE INRIJGEN**De spoel opwinden****! VOORZICHTIG**

- De spoel die bij deze machine wordt geleverd, is speciaal door ons ontworpen. Wanneer u een spoel van een ander model gebruikt, werkt de machine niet goed. Gebruik alleen de spoel die wordt geleverd bij deze machine of een spoel van hetzelfde type (onderdeelcode: SA156, SFB: XA5539-151). Door het gebruik van een andere spoel kunt u de machine beschadigen.

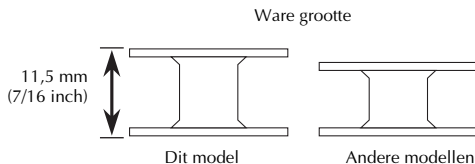

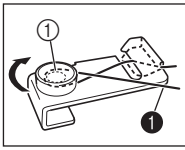

1 Trek de draad helemaal in.

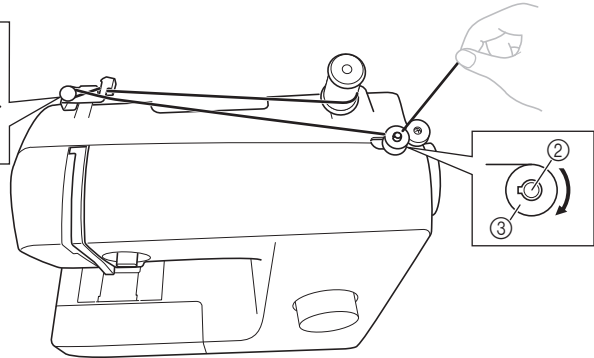

1 Voorspanningsschijf 2 Spoelwinderas 3 Spoel

1 Trek de klospen omhoog en plaats een klos garen op de pen.

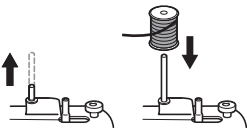

2 Terwijl u met uw rechterhand de draad van de klos vasthoudt, leidt u de draad naar u toe in de groef van de draadgeleider. Vervolgens leidt u de draad rond de voorspanningsschijf en trekt u de draad helemaal in.

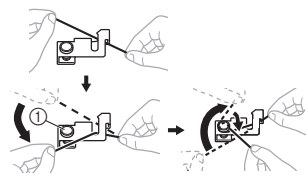

1 Voorspanningsschijf

! VOORZICHTIG

- Als de draadklos niet op de juiste plaats of onjuist is geïnstalleerd, raakt de draad mogelijk verward op de klospen.

3 Leid het uiteinde van de draad vanuit de spoel door het gat in de spoel.

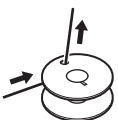

4 Plaats de spoel op de spoelwinderas en schuif de spoelwinderas naar rechts. Draai de spoel handmatig met de klok mee totdat de veer op de as in de inkeping van de spoel schuift.

- Trek 7 tot 10 cm (3-4 inch) draad uit vanuit het gat in de spoel.

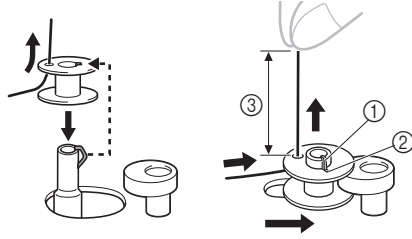

1 Veer op de as
2 Inkeping
3 7-10 cm (3-4 inch)

! VOORZICHTIG

- Trek de draad strak en houd het uiteinde van de draad recht omhoog. Als de draad te kort is, niet strak staat of schuin wordt gehouden, kunt u letsel oplopen wanneer de draad rond de spoel wordt gewonden.

5 Zet de machine aan.

- 6** Houd het uiteinde van de draad vast en trap het voetpedaal licht in om de draad enkele malen rond de spoel te winden. Stop vervolgens de machine.

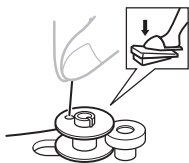

- 7** Knip de overtollige draad boven de spoel af.

- Laat 1 cm (1/2 inch) draad boven het gat in de spoel.

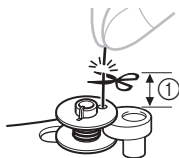

① 1 cm (1/2 inch)

! VOORZICHTIG

- Volg de instructies zorgvuldig op. Als u de draad niet volledig afknipt bij het opwinden van de spoel, kan de draad verward raken rond de spoel wanneer deze op raakt. Hierdoor kan de naald breken.

- 8** Trap het voetpedaal in om te beginnen.

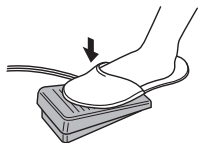

- 9** Wanneer de spoel vol lijkt en langzamer gaat draaien, neemt u uw voet van het voetpedaal.

- 10** Knip de draad af, schuif de spoelwinderas naar links en neem de spoel uit.



Opmerking

- Wanneer u de naaimachine start of het handwiel draait nadat u de draad rond de spoel hebt gewonden, maakt de machine een klinkgeluid. Dit is geen storing.
- De naaldstang beweegt niet wanneer u de spoelwinderas naar rechts schuift.

! VOORZICHTIG

- Wanneer u de spoel niet goed opwindt, kan de draadspanning te laag worden en kan de naald breken.

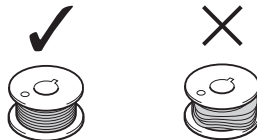

①

②

- ① Gelijktijdig gewonden
② Slecht gewonden

De onderdraad injriegen

Installeer de spoel waarop de draad is gewonden.

- Voor meer bijzonderheden over het gebruik van de snel instelbare spoel, zie pagina 16.

! VOORZICHTIG

- Zet de hoofdschakelaar uit wanneer u de machine injriegt. Wanneer u per ongeluk op het voetpedaal trapt en de machine begint te naaien, kunt u letsel oplopen.

- 1** Bereid de spoel goed voor, voordat u de onderdraad gaat injriegen.

- Zie pagina 13 voor meer bijzonderheden over het opwinden van de spoel.

- 2** Zet de naald omhoog door het handwiel naar u toe te draaien (tegen de klok in) en de persvoethendel omhoog te zetten.

- 3** Verwijder het spoelhuisdeksel door dit te schuiven en naar u toe te tillen.

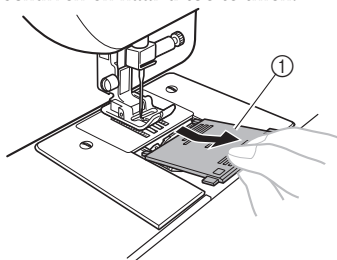

① Spoelhuisdeksel

- 4** Breng de spoel zo in, dat de draad eruit komt in de richting die wordt aangegeven door de pijl.

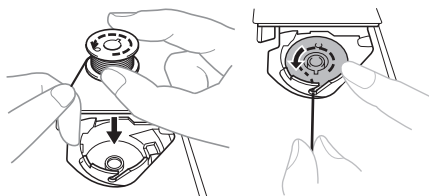

! VOORZICHTIG

- Plaats de spoel zo, dat de draad in de juiste richting afwindt. Als de draad in de verkeerde richting afwindt, kan dit de draadspanning verstoren of kan de naald breken.

- 5** Houd het uiteinde van de draad vast, duw de spoel omlaag met uw vinger en leid de draad door de gleuf, zoals aangegeven.

- Als de draad niet goed door de spanningsveer van het spoelhuis is geleid, is de draadspanning mogelijk onjuist.

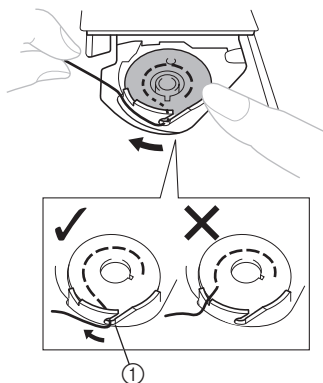

- ① Spanningsveer

- 6** Plaats het spoelhuisdeksel terug. Plaats het uitsteeksel in de groef van de loophuisbrug en duw deze dicht.

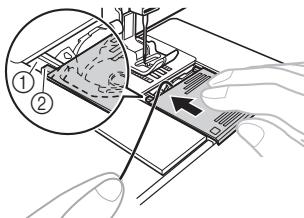

- ① Groef
② Uitsteeksel

- Zorg dat het eind van de draad uit het deksel komt naar de achterkant van de machine (zoals aangegeven in de illustratie).
- Trek de onderdraad omhoog voordat u begint te naaien. Zie “De onderdraad omhooghalen” op pagina 21 nadat u de bovendraad hebt ingeregend.

De onderdraad inrijgen (voor modellen met een snel instelbare spoel)

Installeer de spoel waarop de draad is gewonden. Deze functie is alleen beschikbaar op bepaalde modellen.

- 1** Volg stap ① t/m ④ van “De onderdraad inrijgen” op pagina 15.
- 2** Terwijl u de spoel zacht omlaag drukt met uw rechterhand, zoals aangegeven, leidt u de draad door de gleuf (① en ②). Trek de draad naar u toe om deze af te snijden met de draadafsnijder (③).

- Controleer dat de spoel gemakkelijk met de klok mee draait.

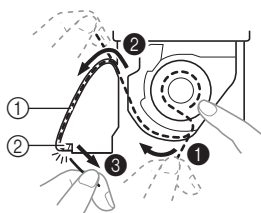

- ① Gleuf
② Draadafsnijder (Snijd de draad af met de draadafsnijder.)



Opmerking

- Als de draad niet juist door de spanningsveer van het spoelhuis is geleid, is de draadspanning mogelijk niet goed.

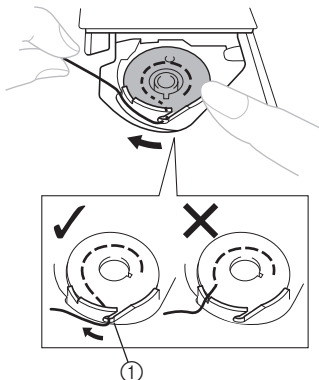

① Spanningsveer

- 3** Plaats het spoelhuisdeksel terug. Plaats het uitsteeksel in de groef van de loophuisborg en duw deze dicht.

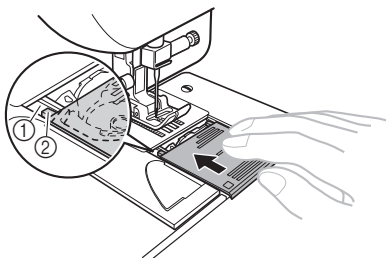

- ① Groef
② Uitsteeksel

- Begin te naaien nadat u de onder- en bovendraad hebt ingeregen. Wanneer u plooiën of pijken naait, kunt u de onderdraad met de hand omhoogtrekken, zodat er een stuk draad overblijft. Zie de stappen in “De onderdraad omhooghalen” (pagina 21).

De bovendraad inrijgen

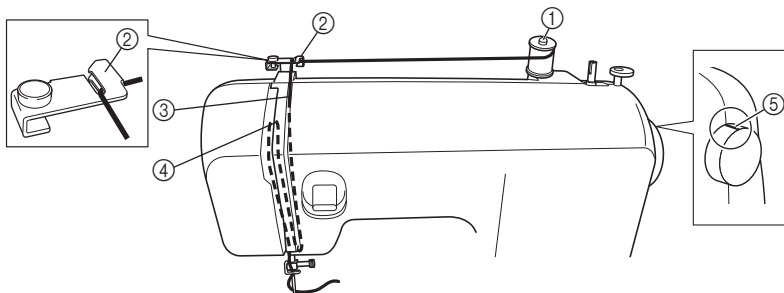

- ① Klospen
② Draadgeleider (achterkant)
③ Draadgeleider (voorkant)
④ Draadophalhendel
⑤ Markering op handwiel

! VOORZICHTIG

- Volg de aanwijzingen zorgvuldig wanneer u de bovendraad inrijgt. Als de bovendraad niet goed is ingeregen, raakt de draad mogelijk verward of breekt of verbuigt de naald.
- Gebruik nooit een naald van 20 wt of minder.
- Gebruik de juiste combinatie van naald en draad. Voor bijzonderheden over de juiste combinatie van naalden en draden, zie “COMBINATIES VAN STOF, DRAAD EN NAALD” op pagina 22.

1 Zet de machine uit.

2 Zet de persvoethendel omhoog.

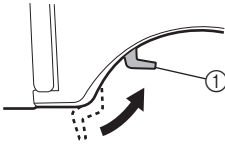

① Persvoethendel

3 Zet de naald omhoog door het handwiel naar u toe te draaien (tegen de klok in), zodat de markering op het wiel omhoog staat.

- Als de naald niet goed omhoog staat, kunt u de naaimachine niet goed inrijgen.

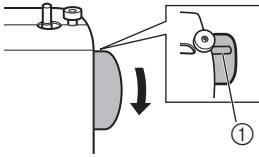

① Markering op wiel

4 Trek de klossen omhoog en plaats een klos garen op de pen.

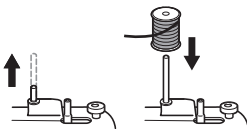

! VOORZICHTIG

- Als de klos garen niet op de juiste plaats zit, of niet op de juiste manier is geïnstalleerd, kan de naald verward raken op de klossen, waardoor de naald kan breken.

5 Terwijl u met uw rechterhand de draad van de klos vasthoudt, leidt u de draad naar u toe in de groef van de draadgeleider.

- Zorg dat de veer in de groef de draad pakt.

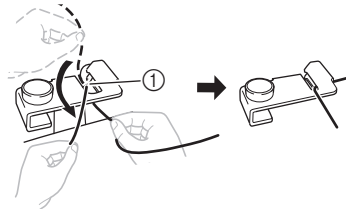

① Veer

6 Voer de bovendraad in volgens onderstaande illustratie.

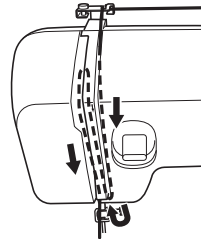

7 Let op dat u de draad van rechts naar links door de draadophaalhendel haalt zoals aangegeven in onderstaande illustratie.

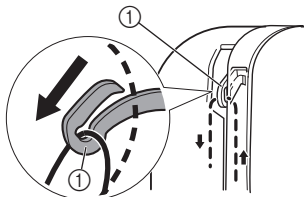

① Draadophaalhendel

! Memo

- Als de draadophaalhendel omlaag staat, kunt u de bovendraad niet om de draadophaalhendel wikkelen. Zet de naald omhoog door het handwiel naar u toe te draaien (tegen de klok in) zodat de markering op het wiel omhoog staat.

8 Houd de draad achter de geleider boven de naald.

- U kunt de draad gemakkelijk achter de draadgeleider op de naaldstang leiden door de draad in uw linkerhand te houden en de draad door te voeren met uw rechterhand.

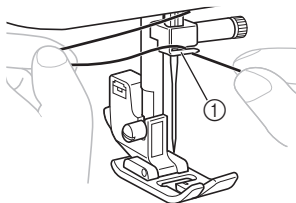

① Draadgeleider op naaldstang

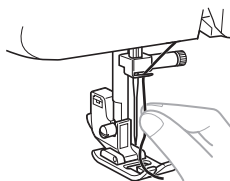

9 Rijg de naald van voren naar achteren in, waarbij u een stukje van 5 cm (2 inch) overlaat.

- Als uw naaimachine is uitgerust met een naaldinrijger, gebruikt u deze om de naald in te rijgen (zie volgende gedeelte).

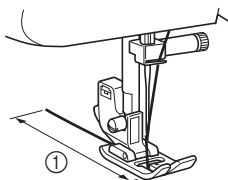

① 5 cm (2 inch)



Opmerking

- Zet de persvoethendel en de draadophaalhendel omhoog voordat u de bovendraad invoert.
- Als u de draad niet goed invoert, kan dit leiden tot problemen bij het naaien.

Werken met de naaldinrijger (voor modellen met een naaldinrijger)

Deze functie is alleen beschikbaar op bepaalde modellen.

! VOORZICHTIG

- U kunt de naaldinrijger gebruiken met naalden 75/11 t/m 100/16 voor huishoudnaaimachines. U kunt de naaldinrijger niet gebruiken met naald 65/9 voor huishoudnaaimachines. Wanneer u speciale draad gebruikt, zoals doorzichtige nylondraad of metallic draad, kunt u de naaldinrijger niet gebruiken.
- Draad met een dikte van 130/120 of dikker kunt u niet gebruiken met de naaldinrijger.
- U kunt de naaldinrijger niet gebruiken met de platte naald of de tweelingnaald.
- Als u de naaldinrijger niet kunt gebruiken, zie dan “De bovendraad inrijgen” op pagina 17.

1 Volg stap 1 tot 8 van “De bovendraad inrijgen” op pagina 17 voordat u de naaldinrijger gebruikt.

2 Zet de persvoethendel omlaag.

3 Zorg dat de markering op het wiel naar boven wijst, zoals aangegeven in onderstaande illustratie.

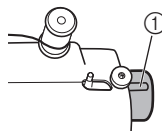

① Markering op wiel

4 Terwijl u de hendel van de naaldinrijger omlaag haalt, haakt u de draad op de geleider.

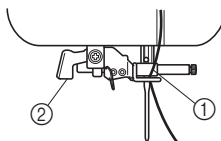

① Naaldhouder
② Hendel van naaldinrijger

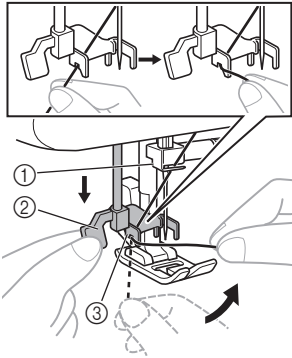

- ① Naaldhouder
- ② Hendel van naaldrijger
- ③ Geleider

- 5** Haal de hendel van de naaldrijger zo veel mogelijk omlaag en draai de hendel naar de achterkant van de machine (van u af). Let op dat de haak door het oog van de naald gaat en de draad pakt.

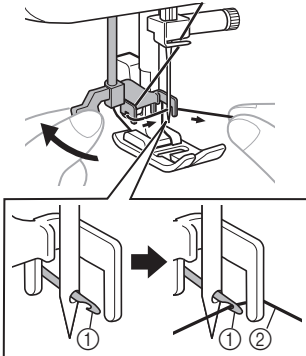

- ① Haak
 - ② Draad
- Houd de draad voor de naald, zodat de haak de draad pakt.

- 6** Houd de draad losjes vast, draai de hendel van de naaldrijger naar de voorkant van de machine (naar u toe). De haak trekt de draad door de naald.

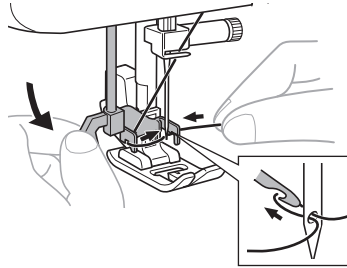

- 7** Zet de hendel van de naaldrijger omhoog.

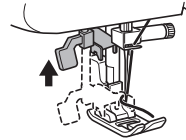

- 8** Trek de lus van de draad die door het oog van de naald is geleid naar de achterkant van de machine.

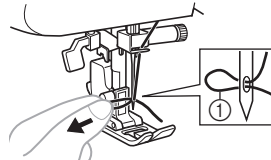

- ① Draadlus

! VOORZICHTIG

- Trek niet te krachtig aan de draad. Anders verbuigt u de naald.
- Als de draad niet door het oog van de naald gaat, begin dan opnieuw vanaf stap ③.

- 9** Zet de persvoethendel omhoog.

- 10** Leid het eind van de draad door de persvoet en trek ca. 5 cm (2 inch) draad naar de achterkant van de machine.

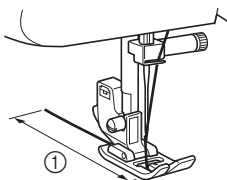

① 5 cm (2 inch)



Opmerking

- Als u de draad niet goed invoert, kan dit leiden tot problemen bij het naaien.

De onderdraad omhooghalen

- 1** Houd het uiteinde van de bovendraad losjes vast en draai het handwiel met de hand een slag naar u toe (tegen de klok in) om de naald omlaag en weer omhoog te halen.

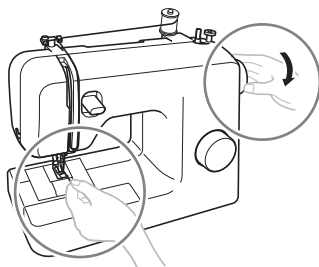

- 2** Trek aan de bovendraad om de onderdraad omhoog te halen.

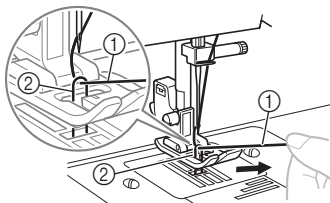

① Bovendraad
② Onderdraad

- 3** Trek ca 10 cm (4 inch) van beide draden uit en leg ze naar de achterkant van de machine onder de persvoet.

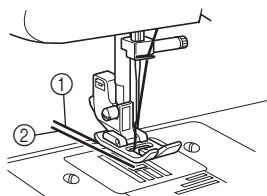

① Bovendraad
② Onderdraad

- Voor modellen die zijn toegerust met een snel instelbare spoel

U kunt beginnen met naaien zonder de onderdraad omhoog te trekken.

Wanneer u plooiën of pijken naait, kunt u de onderdraad met de hand omhoogtrekken, zodat er een stuk draad overblijft. Alvorens de onderdraad omhoog te trekken, plaatst u de spoel terug.

- 1** Verwijder het spoelhuis en installeer de spoel opnieuw.
- 2** Leid de draad door de gleuf in de richting van de pijl en laat de draad daar zonder deze af te knippen.

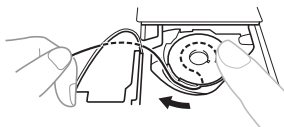

- Het spoelhuisdeksel is nog niet teruggeplaatst.

- 3** Trek de onderdraad omhoog volgens de aanwijzingen in stap 1 tot 3.
- 4** Plaats het spoelhuisdeksel terug.

COMBINATIES VAN STOF, DRAAD EN NAALD

1

Soort stof/toepassing		Draad		Formaat naald
		Type	Formaat	
Middelzware stoffen	Popeline	Katoenen draad	60-90	75/11-90/14
	Tafzijde	Synthetische draad		
	Flanel, gabardine	Zijden draad	50	
Dunne stoffen	Linon	Katoenen draad	60-90	65/9-75/11
	Crêpe georgette	Synthetische draad		
	Challis, Satijn	Zijden draad	50	
Dikke stoffen	Denim	Katoenen draad	30	100/16
			50	
	Corduroy	Synthetische draad	50-60	90/14-100/16
Tweed	Zijden draad			
Stretchstoffen	Jersey	Draad voor gebreide stoffen	50-60	Ballpointnaald 75/11-90/14 (goudkleurig)
	Tricot			
Stoffen die gemakkelijk rafelen		Katoenen draad	50-90	65/9-90/14
		Synthetische draad		
		Zijden draad	50	
Voor versteviging		Synthetische draad Zijden draad	30	100/16
			50-60	75/11-90/14



Opmerking

- Gebruik nooit een draad van 20 wt of minder. Dit kan storing aan de machine veroorzaken.



Memo

- Hoe lager het draadnummer, des te dikker de draad. Hoe hoger het naaldnummer, des te dikker de naald.

■ Ballpointnaald

Gebruik de ballpointnaald wanneer u naait op stretchstof, of stof waarop gemakkelijk steken worden overgeslagen.

De aanbevolen naald is "HG-4BR" (Organ). Schmetz-naalden "JERSEY BALLPOINT" 130/705H SUK 90/14 kunt u gebruiken als substituu.

■ Doorzichtige nylondraad

Gebruik een naald van 90/14 tot 100/16 ongeacht de stof of de draad.



VOORZICHTIG

- Houd u aan de combinaties van naald, draad en stof van de tabel. Als u de onjuiste combinatie gebruikt, bijv. een zware stof als denim met een kleine naald (65/9-75/11), kan de naald verbuigen of breken. Ook is het mogelijk dat door een onjuiste combinatie stof oprimpelt, de machine steken overslaat of de naad ongelijkmatig wordt.

2 GRONDBEGINSELEN VAN HET NAAIEN

Lees het onderstaande voordat u gaat naaien

! VOORZICHTIG

- Voorkom letsel door goed op de naald te letten wanneer u de machine gebruikt. Blijf met uw handen uit de buurt van bewegende delen.
- Rek de stof niet uit en trek er niet aan tijdens het naaien. Anders raakt de naald mogelijk beschadigd, en kunt u letsel oplopen.
- Gebruik geen verbogen of gebroken naalden. Anders kunt u letsel oplopen.
- Let op dat de naald tijdens het naaien geen rijgspelden of andere voorwerpen raakt. Daardoor kan de naald breken en kunt u letsel oplopen.
- Gebruik altijd de juiste persvoet. Wanneer u de onjuiste persvoet gebruikt, raakt de naald mogelijk de persvoet. Hierdoor kan de naald verbuigen of breken, waardoor u mogelijk letsel oploopt.
- Wanneer u het handwiel met de hand draait, draai dan altijd naar u toe (tegen de klok in). Wanneer u het handwiel de andere kant op draait, raakt de draad mogelijk in de war, waardoor de naald of de stof beschadigd kunnen raken, of u letsel kunt oplopen.
- Begin niet te naaien zonder de stof onder de persvoet te plaatsen. Anders kan de persvoet beschadigd raken.

Beginnen met naaien

- 1 Zet de machine aan.



- 2 Zet de naald omhoog door het handwiel naar u toe te draaien (tegen de klok in) zodat de markering op het wiel omhoog staat.

- 3 Draai de patroonkeuzeknop om een steek te selecteren (zie pagina 9 - 12).

- 4 Verwissel de persvoet (zie pagina 8).

- 5 Zet de persvoethendel omhoog.

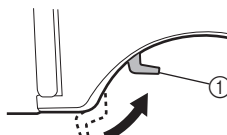

① Persvoethendel

- 6 Plaats de stof onder de persvoet, leid de draad onder de persvoet en trek ca. 5 cm (2 inch) draad naar de achterkant van de machine.

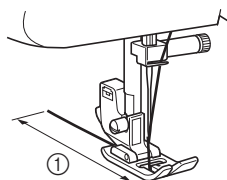

① 5 cm (2 inch)

- 7** Terwijl u het uiteinde van de draad en de stof vasthoudt met uw linkerhand, draait u met uw rechterhand het handwiel naar u toe (tegen de klok in) om de naald omlaag te zetten op het punt waar u met naaien begint.



- 8** Zet de persvoethendel omlaag.

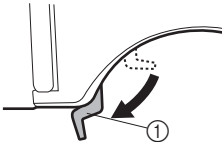

① Persvoethendel

- 9** Duw langzaam het voetpedaal in.

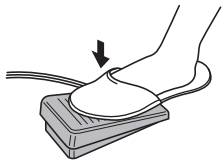

► De machine begint te naaien.

- 10** Neem uw voet van het voetpedaal.

► De machine stopt met naaien.

- U kunt achteruitnaaien gebruiken voor afhechten en het verstevigen van naden. Druk hiertoe op de achteruitnaaihendel. Zie "Achteruitnaaihendel" op pagina 13 voor de bijzonderheden.

- 11** Zet de naald omhoog door het handwiel naar u toe te draaien (tegen de klok in).

- 12** Zet de persvoethendel omhoog.

- 13** Trek de stof naar de linkerkant van de machine en leid de draden door de draadafsnijder om ze af te snijden.

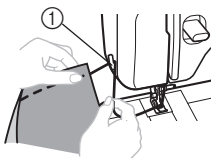

① Draadafsnijder

Proeflapje naaien

Naai eerst een proeflapje. Met een stukje draad en de stof die u wilt gebruiken voor uw naaiwerk controleert u of de draadspanning, steeklengte en steekbreedte juist zijn ingesteld.

Van naairichting veranderen

Stop de machine met de naald in de stof op het punt waar u van richting wilt veranderen. Zet vervolgens de persvoet omhoog. Draai de stof met de naald als as. Zet de persvoet omlaag en ga door met naaien.

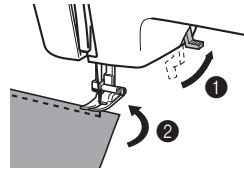

Dikke stoffen naaien

■ Als de stof niet onder de persvoet past

Als de stof niet gemakkelijk onder de persvoet past, zet dan de persvoethendel nog hoger om de persvoet in de hoogste stand te zetten.

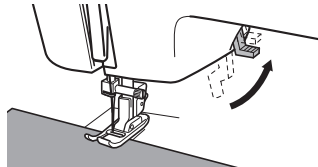

! VOORZICHTIG

- Als u stof van meer dan 6 mm (15/64 inch) dik naait, of de stof te krachtig duwt, kan de naald verbuigen of breken.

Dunne stoffen naaien

Wanneer u dunne stoffen naait, is het stiksel mogelijk slecht uitgelijnd of wordt de stof niet goed doorgevoerd. Plaats in dat geval dun papier of steunstof onder de stof en naai dit samen met de stof. Als u klaar bent met naaien, scheurt u het papier af.

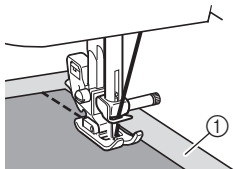

① Steunstof of papier

Stretchstoffen naaien

Rijg de stukken stof eerst aan elkaar en naai vervolgens zonder de stof uit te rekken.

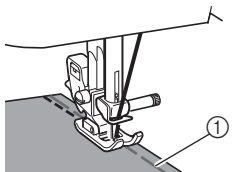

① Rijgen

Cilindrische stukken naaien

Door het platbodestuk te verwijderen, wordt het gemakkelijker om cilindrische stukken te naaien, zoals manchetten en broekspijpen, of stukken waar u moeilijk bij kunt komen.

- 1 Schuif het platbodestuk naar links om het te los te maken.

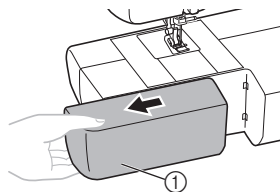

① Platbodestuk

- ▶ Als het platbodestuk verwijderd is, kunt u naaien met de vrije arm.

Opmerking

- Als u klaar bent met het naaien met de vrije arm, installeert u het platbodestuk in de oorspronkelijke stand.

- 2 Schuif het stuk dat u wilt naaien op de arm en naai dan van bovenaf.

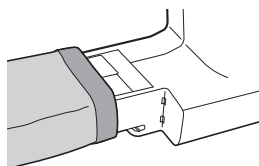

Naaien met de tweelingnaald (optioneel)

De machine is zo ontworpen dat u kunt naaien met deze naald en twee bovendraaden. U kunt draden van dezelfde kleur of van verschillende kleuren gebruiken om decoratieve steken te naaien.



① Tweelingnaald



② Extra klospen

VOORZICHTIG

- Gebruik alleen tweelingnaalden die voor deze machine zijn bedoeld (onderdeelcode: X57521-021:2,0/75 met een breedte van 2 mm). Andere naalden kunnen breken en schade veroorzaken aan de machine.
- Zorg dat de naald de persvoet niet raakt.
- Gebruik nooit verbogen naalden. Deze naalden breken gemakkelijk, waardoor u letsel kunt oplopen.

De tweelingnaald bevestigen

Bevestig de tweelingnaald op dezelfde manier als de enkele naald (zie pagina 7–8). Zorg dat de vlakke kant van de naald aan de achterkant komt en de ronde kant naar u toe.

■ De extra klossen bevestigen

Plaats de extra klossen op het eind van de spoelwinderas. Installeer de tweede draadklos op de extra klossen.

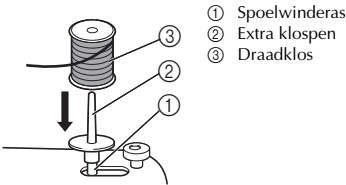

■ Tweelingnaald inrijgen

U rijgt beide naalden afzonderlijk in.



Opmerking

Modellen die zijn toegerust met een naaldinrijger

- U kunt de naaldinrijger niet gebruiken om de tweelingnaald handmatig in te rijgen. Rijg de tweelingnaald handmatig in, van voren naar achteren. Wanneer u de draadinrijger gebruikt met de tweelingnaald, kunt u de machine beschadigen.

1 Rijg de linkernaald in.

Volg dezelfde instructies voor het inrijgen van de enkele naald (zie pagina 17).

2 Rijg de rechternaald in.

Rijg de rechternaald in op dezelfde manier als de linkernaald. Gebruik de draad van de klos op de extra klossen, maar leid de draad niet door de geleider boven de naald voordat u de draad door het oog van de naald leidt.

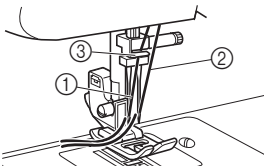

- 1 De draad van de linkernaald gaat door de draadgeleider op de naaldstang
- 2 De draad van de rechternaald gaat voor de draadgeleider op de naaldstang langs
- 3 Draadgeleider op naaldstang

3 Bevestig zigzagvoet "J".

Voor meer bijzonderheden over het verwisselen van de persvoet, zie "De persvoet verwisselen" op pagina 8.

! VOORZICHTIG

- Wanneer u de tweelingnaald gebruikt, bevestig dan zigzagvoet "J". Anders kan de naald breken of kan de machine beschadigd raken.

4 Zet de machine aan.

5 Selecteer een steek.

! VOORZICHTIG

- Na het aanpassen van de steekbreedte draait u het handwiel langzaam naar u toe (tegen de klok in) en controleert u dat de naald de persvoet niet raakt. Als de naald de persvoet raakt, kan de naald verbuigen of breken.
- Als u werkt met de tweelingnaald, stel dan geen grotere steekbreedte in dan "2,5". Anders raakt de naald mogelijk de naaldplaat, en kan dan breken.

6 Begin met naaien.

Voor meer bijzonderheden over beginnen met naaien, zie "Beginnen met naaien" op pagina 23.

- ▶ Twee rijen steken worden parallel aan elkaar genaaid.



Opmerking

- Wanneer u de tweelingnaald gebruikt, zitten de steken mogelijk te dicht op elkaar, naar gelang de soorten naald en stof die u gebruikt. Vergroot dan de steeklengte. Voor meer bijzonderheden over het aanpassen van de steeklengte, zie "Steeklengteknop" op pagina 12.

! VOORZICHTIG

- Wanneer u van naairichting wilt veranderen, zet dan de naald omhoog uit de stof en zet vervolgens de persvoet omhoog en draai de stof. Anders kan de naald breken of kan de machine beschadigd raken.

Draadspanning

De spanning van de draad is van invloed op de kwaliteit van uw steken. U moet de draadspanning wellicht aanpassen wanneer u een andere stof of draad gebruikt.

Memo

- Wij adviseren om een stukje uit te proberen op een restje van dezelfde stof voordat u aan het echte werk begint.

Juiste spanning

Het is belangrijk dat u werkt met de juiste spanning. Een te hoge of te lage spanning leidt tot zwakkere naden, of de stof gaat trekken.

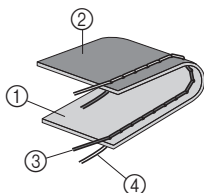

- 1 Voorkant van de stof
- 2 Achterkant van de stof
- 3 Bovendraad
- 4 Onderdraad

Bovendraad is te strak.

Er komen lussen aan de voorkant van de stof.

Opmerking

- Als de onderdraad onjuist is ingeregen, is de bovendraad mogelijk te strak. Zie dan "De onderdraad inrijgen" op pagina 15 en rijg de onderdraad opnieuw in.

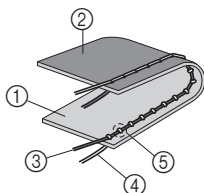

- 1 Voorkant van de stof
- 2 Achterkant van de stof
- 3 Bovendraad
- 4 Onderdraad
- 5 Er verschijnen lusjes op de voorkant van de stof

Oplossing

Verlaag de spanning door de bovenspanningsknop op een lagere waarde te zetten.

Bovendraad is te los.

Er komen lussen onder op de stof.

Opmerking

- Als de bovendraad onjuist is ingeregen, is de bovendraad mogelijk te los. Zie dan "De bovendraad inrijgen" op pagina 17 en rijg de bovendraad opnieuw in.

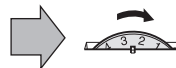
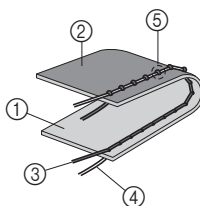

- 1 Voorkant van de stof
- 2 Achterkant van de stof
- 3 Bovendraad
- 4 Onderdraad
- 5 Er verschijnen lusjes op de achterkant van de stof

Oplossing

Verhoog de spanning door de bovenspanningsknop op een hogere waarde te zetten.

3 INGEBOUWDE STEKEN

Rechte steken naaien

Rechte steken worden gebruikt om normale naden te naaien.

Steek	Patroon		Steeklengte [mm (inch)]	Steek- breedte [mm (inch)]
	37	27		
Rechte steek	2 		1-4 (1/16-3/16)	0-5* (0-3/16)
Drievoudige stretchsteek	20 	15 	SS Vast 2,5 (3/32)	

* Draai de steekbreedteknop om de juiste naaldstand in te stellen. Met instelling "5" selecteert u de linkernaaldstand; met instelling "0" selecteert u de rechternaaldstand. Zie "Steekbreedteknop" op pagina 12.

Versteviging en stretchstoffen

U kunt een rechte steek gebruiken voor versteviging en voor het naaien van lichtgewicht stoffen.

Voor het naaien van stretchstoffen kunt u een drievoudige stretchsteek gebruiken.

Zigzagsteken naaien

Steek	Patroon	Steeklengte [mm (inch)]	Steek- breedte [mm (inch)]
Zigzagsteek	3 /	F-4 (1/64-3/16)	0-5 (0-3/16)

Zigzagsteek

Draai de patroonkeuzeknop naar zigzagsteek en begin met naaien.

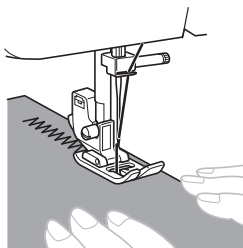

Wij adviseren een rechte steek te gebruiken aan het begin en het eind van zigzagsteken. (Deze rechte steken dienen als versteviging.)



Satijnsteek

Wanneer u de zigzaglengte instelt op het bereik "F"- "1", krijgt u een satijnsteek (compacte zigzagsteek) U kunt de satijnsteek gebruiken om knoopsgaten en decoratieve steken te maken. Zet de patroonkeuzeknop op de zigzagsteek, stel de steeklengte in binnen het bereik "F"- "1" en de steekbreedteknop tussen "0" en "5".

Blinde zoomsteek

Steek	Patroon	Steeklengte [mm (inch)]	Steek- breedte [mm (inch)]
Blinde zoomsteek	4 /	F-2 (1/64-1/16)	3-5 (1/8-3/16)
Blinde stretchzoomsteek	7 /	F-1,5 (1/64-1/16)	3-5 (1/8-3/16)

Met de blinde zoomsteek kunt u de rand van een werkstuk, bijvoorbeeld de zoom van een broek, afwerken zonder dat de steek zichtbaar is. Blinde zoomsteek: naaien op niet-stretchstoffen. Blinde stretchzoomsteek: voor stretchstoffen.



Memo

- Als cilindrische stukken te klein zijn om op de arm te schuiven of te kort, wordt de stof niet doorgevoerd, en wordt het gewenste resultaat niet bereikt.

1 Draai de rok of de broek om.

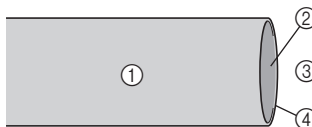

- Achterkant van de stof
- Voorkant van de stof
- Onderkant
- Rand van stof

2 Vouw de stof langs de gewenste zoomrand en pers deze.

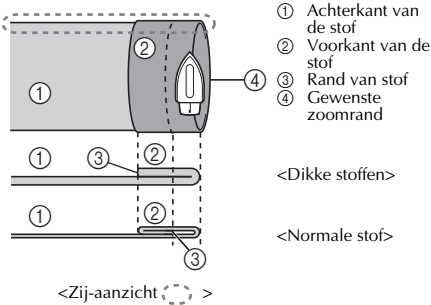

3 Markeer met krijt de stof ca. 5 mm (3/16 inch) vanaf de rand en rijg de stof.

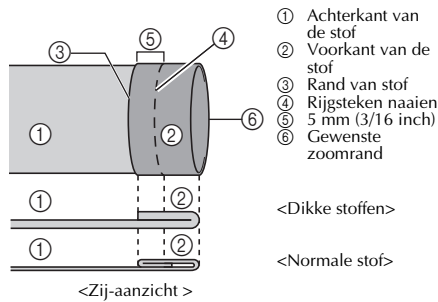

4 Vouw de stof terug naar binnen langs de rijgsteken.

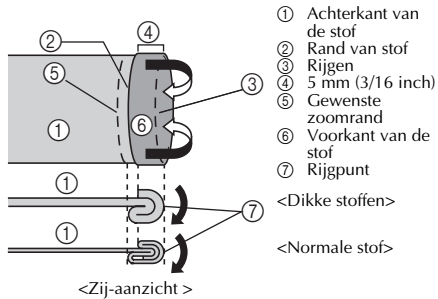

5 Vouw de rand van de stof open en plaats de stof met de achterkant naar boven.

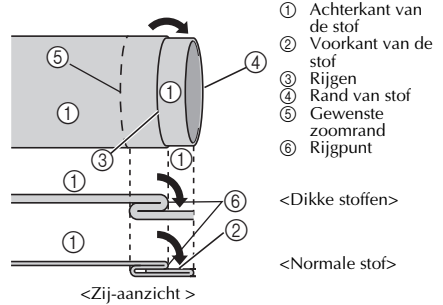

6 Als het platbodemstuk verwijderd is, kunt u naaien met de vrije arm.

- Voor meer bijzonderheden over het naaien met de vrije arm, zie "Cilindrische stukken naaien" (Pagina 25).

7 Schuif het deel dat u wilt naaien op de arm. Zorg dat de stof juist wordt doorgevoerd en begin met naaien.

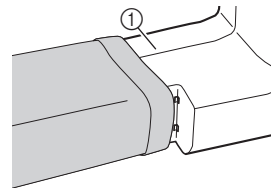

① Arm

8 Nadat u een steek hebt geselecteerd, draait u het handwiel langzaam naar u toe (tegen de klok in) totdat de naald van links naar rechts is verplaatst.

9 Plaats de stof onder de persvoet en pas de steekbreedte aan totdat de naald net de vouw van de zoom pakt.

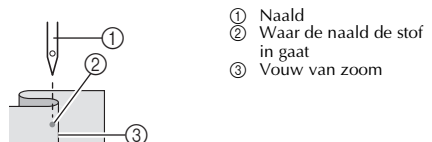
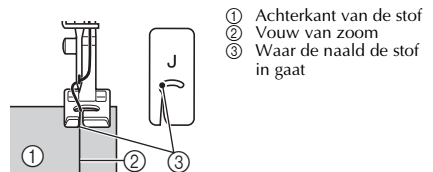

Steekbreedte

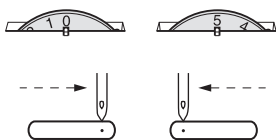

10 Zet de persvoethendel omlaag.

- Voor meer bijzonderheden over het aanpassen van de steeklengte, zie "Steekbreedteknop" op pagina 12.

11 Naai op langzame snelheid terwijl u de stof met uw handen vasthoudt, zodat de naald net de vouw van de zoom pakt.

12 Verwijder de rijgsteken en draai de stof met de voorkant naar boven.

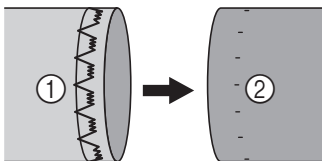

- ① Achterkant van de stof ② Voorkant van de stof

Schelprijgsteken

Steek	Patroon	Steeklengte [mm (inch)]	Steekbreedte [mm (inch)]
Schelprijgsteek		F-3 (1/64-1/8)	3-5 (1/8-3/16)

U kunt met de schelprijgsteek een kantachtige rand naaien op lichte stof.

- Zet de draadspanning iets hoger dan normaal.
- Plaats de stof onder de persvoet zodat u diagonaal naait, met rechte steken op de zoomlijn en de zigzagsteken iets over de gevouwen rand.

3 Naai op langzame snelheid.

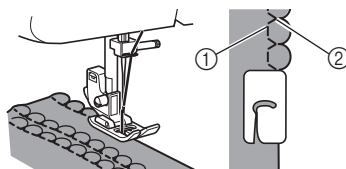

- ① Rechte steken
② Zigzagsteken

Elastische steek

Steek	Patroon	Steeklengte [mm (inch)]	Steekbreedte [mm (inch)]
Elastische steek		F-2,5 (1/64-3/32)	3-5 (1/8-3/16)

Met de elastische steek kunt u repareren, elastiek naaien of stoffen aan elkaar naaien. Deze functies worden hieronder afzonderlijk uitgelegd.

■ Reparatie

1 Plaats de verstevigingsstof onder het vlak dat u wilt repareren.

- Bevestig de verstevigingsstof met rijgspelden.

2 Naai met de elastische steek langs de lijn van de scheur.

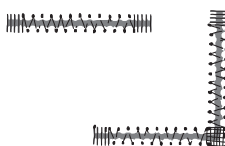

■ Elastiek naaien

1 Speld het elastische band aan de achterkant van de stof.

2 Rek tijdens het naaien het elastiek voor en achter de persvoet uit.

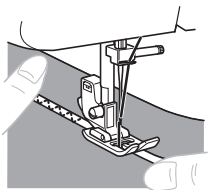

Stoffen aan elkaar naaien

Met de elastische steek kunt u twee stukken stof aan elkaar naaien. Dit is vooral handig bij gebreide stoffen. Als u nylondraad gebruikt, is de steek niet zichtbaar.

1 Plaats de rand van de twee stukken stof tegen elkaar en leg deze midden onder deervoet.

2 Naai de stukken aan elkaar met de elastische steek. Houd de randen van de stof dicht tegen elkaar.

- Zorg met rijgspelden dat de randen van de stof dicht bij elkaar blijven.

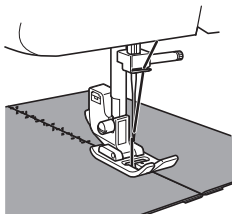

Dubbele actiesteken

Steek	Patroon		Steeklengte [mm (inch)]	Steek- breedte [mm (inch)]
	37	27		
Dubbele actiesteken	9		F-3 (1/64-1/8)	3-5 (1/8-3/16)
Brugsteek	10		F-3 (1/64-1/8)	3-5 (1/8-3/16)
Verbindingssteek	11		F-3 (1/64-1/8)	3-5 (1/8-3/16)
Decoratieve zoomsteek	28	24	SS Vast 2,5 (3/32)	3-5 (1/8-3/16)

Met deze steken naait u twee stukken stof aan elkaar, bijv. bij patchwork.

Voorbeeld: patchwork met dubbele actiesteek

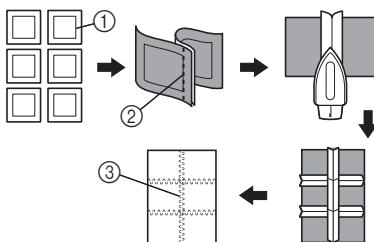

- 1 Gewenste naadlijn
- 2 Rechte steek
- 3 Dubbele actiesteek

Fagotsteken

Steek	Patroon		Steeklengte [mm (inch)]	Steek- breedte [mm (inch)]
	37	27		
Fagotsteek	27	22	SS Vast 2,5 (3/32)	3-5 (1/8-3/16)
Decoratieve steek	28	23	SS Vast 2,5 (3/32)	3-5 (1/8-3/16)

Met deze steken naait u twee stukken stof aan elkaar met ruimte tussen de randen. Deze steek is decoratiever met een dikke draad.

1 Vouw met een strijkbout de twee stukken stof langs de naden.

2 Rijg de twee stukken stof ca 2 mm (1/16 inch) uit elkaar op dun papier of een vel wateroplosbare steunstof.

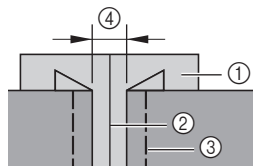

- 1 Dun papier of wateroplosbare steunstof
- 2 Teken een lijn in het midden
- 3 Rijgsteken naaien
- 4 2 mm (1/16 inch)

3 Stel de steekbreedte in op "5".

- 4** Naai met de rand van de persvoet langs het midden van de twee stukken stof.

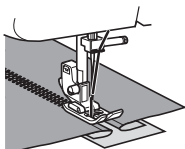

- 5** Wanneer u klaar bent met naaien, verwijdt u het papier en de rijgsteek.

Overlocksteken

Steek	Patroon		Steeklengte [mm (inch)]	Steek- breedte [mm (inch)]
	37	27		
Elastische schelprijgsteek	12 		F-3 (1/64-1/8)	3-5 (1/8-3/16)
Elastische overlock	22 	17 	SS Vast 2,5 (3/32)	3-5 (1/8-3/16)
	23 	18 	SS Vast 2,5 (3/32)	3-5 (1/8-3/16)
Kamsteek	25 	20 	SS Vast 2,5 (3/32)	3-5 (1/8-3/16)

Met deze steken kunt u naden naaien en afwerken in één bewerking. Elastische overlocksteek: voor het naaien van stretchstof.

- 1** Plaats de stof onder de persvoet met de naadlijn (of de pijlpunt) ongeveer 3 mm (1/8 inch) links van het midden van de persvoet.

Deze steek werkt het best met een marge van ongeveer 5 mm (3/16 inch) omdat dan de zigzagkant (rechts) van de steek overhands wordt genaaid op de afgesneden rand van de stof.

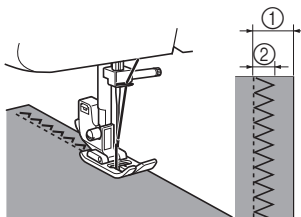

- ① 5 mm (3/16 inch)
② 3 mm (1/8 inch)

- Als de marge breder is dan het steekpatroon, snijdt u na het naaien de overtollige stof weg.

Memo

- Wanneer u de elastische overlocksteek naait, plaatst u de stof zo dat de rand zich links van de naald bevindt.

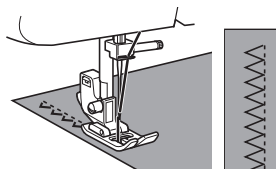

Veersteken

Steek	Patroon		Steeklengte [mm (inch)]	Steek- breedte [mm (inch)]
	37	27		
Veersteek	24 	19 	SS Vast 2,5 (3/32)	3-5 (1/8-3/16)

Gebruik de veersteek als decoratieve verstevigingssteek bij het borduren of het zomen van dekens, tafelkleden of draperieën.

1 Plaats de stof met de voorkant naar boven en naai 1 cm (1/2 inch) van de rand van de stof.

2 Snijd de stof dicht langs het stiksel af. Deze steek voorkomt dat de stof gaat rafelen.



Drievoudige zigzagstretchsteken

Steek	Patroon		Steeklengte [mm (inch)]	Steek- breedte [mm (inch)]
	37	27		
Drievoudige zigzagstretchsteek	21 	16 	SS Vast 2,5 (3/32)	3-5 (1/8-3/16)

U kunt deze steek gebruiken wanneer u zware stof naait met een zigzagsteek. U kunt de drievoudige stretchsteek ook gebruiken als decoratieve verstevigingssteek.

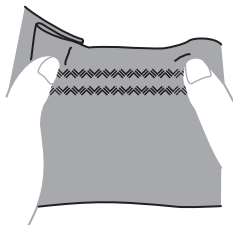

Decoratieve steek

Steek	Patroon		Steek	Patroon	
	37	27		37	27
Schelpsteek	8 		Decoratieve steek	30 	25
Kraalsteek	13 		Decoratieve steek	31 	26
Pijlpuntsteek	14 		Decoratieve steek	32 	27
Parallelogramsteek	15 		Decoratieve steek	33 	
Schelpsteek	16 		Decoratieve steek	34 	
Bliksemsteek	17 		Schakelsteek	35 	
Vierkante steek	18 		Decoratieve steek	36 	
Decoratieve steek	19 		Decoratieve steek	37 	
Decoratieve steek	26 	21 			

U kunt deze steken gebruiken voor decoratieve versteviging en smokwerk. Zie pagina 10 voor de aanbevolen steekbreedte en steeklengte voor alle steken.

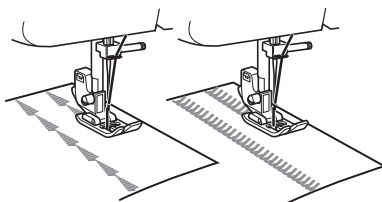

KNOOPSGATEN NAAIEN EN KNOPEN AANZETTEN

! VOORZICHTIG

- Zet de hoofdschakelaar altijd uit voordat u de persvoet verwisselt. Anders kunt u letsel oplopen wanneer u per ongeluk op het voetpedaal drukt en de machine begint te naaien.

Knoopsgat naaien (automatisch knoopsgat in 1 stap)

Patroon	Steeklengte [mm (inch)]	Steek- breedte [mm (inch)]	Voet
	F-1,5 (1/64-1/16)	3-5 (1/8-3/16)	Knoopsgatvoet "A"

Knoopsgaten maken is niet moeilijk en het resultaat is betrouwbaar.

Met het steekpatroon Automatisch knoopsgat in 1 stap naait u een knoopsgat door automatisch van naairichting te veranderen wanneer u de knoopsgathendel en de knoopsgatvoet gebruikt.



Opmerking

- Wanneer u een ander steekpatroon naait dan voor een knoopsgat, zet dan de knoopsgathendel niet lager, raak deze niet aan of verplaats deze hendel niet. Anders wordt het stiksel mogelijk onjuist uitgelijnd of verkeerd genaaid.



Memo

- Wij adviseren eerst een knoopsgat te maken op een restje stof voordat u dit probeert op een kledingstuk.
- Wanneer u knoopsgaten naait op een zachte stof, plaats dan steunstof onder de stof.

■ Een knoopsgat naaien

- 1 Markeer met krijt op de stof de plaats en de lengte van het knoopsgat.

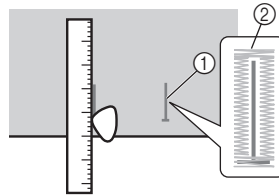

- 1 Markeringen op stof
- 2 Knoopsgat naaien

- 2 Bevestig knoopsgatvoet "A" en zet de patroonkeuzeknop op Knoopsgat.

- 3 Open de knoopplaat en plaats de knoop erin.

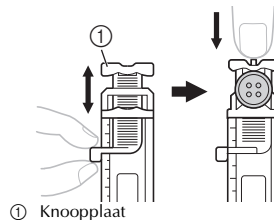

- 1 Knoopplaat

■ Als de knoop niet in de knoopgeleiderplaat past

Tel de doorsnee en dikte van de knoop bij elkaar op en stel de knoopgeleiderplaat in op de berekende lengte. (De afstand tussen de markeringen op de persvoetschaal is 5 mm (3/16 inch).)

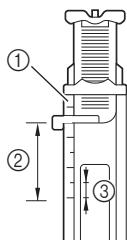

- ① Persvoetschaal
- ② Lengte van knoopsgat (doorsnee + dikte knoop)
- ③ 5 mm (3/16 inch)

Voorbeeld: voor een knoop met een doorsnee van 15 mm (9/16 inch) en een dikte van 10 mm (3/8 inch) stelt u de knoopgeleiderplaat op 25 mm (1 inch) op de schaal.

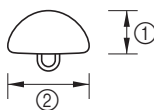

- ① 10 mm (3/8 inch)
- ② 15 mm (9/16 inch)

4 Leid de bovendraad omlaag door het gat in de persvoet.

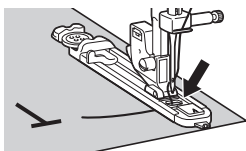

5 Naai eerst de voorste bartack. Zet de persvoet omlaag om de markeringen op de voet uit te lijnen met de markering op de stof.

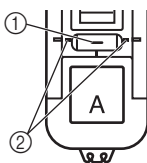

- ① Begijnmarkering op de stof
- ② Markeringen op de voet

6 Zet de knoopsgathendel omlaag en duw deze enigszins naar achteren.

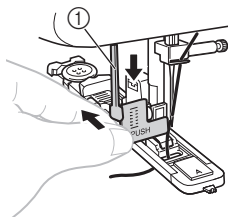

- ① Knoopsgathendel

7 Start de machine terwijl u de bovendraad losjes vasthoudt.

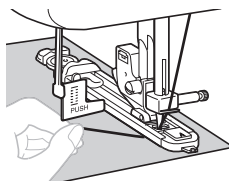

8 De bartacks van het knoopsgat worden genaaid in de aangegeven volgorde.

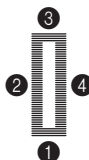

9 Stop de machine wanneer u klaar bent met het naaien van het knoopsgat.



Opmerking

- Als het naaien van het knoopsgat werd onderbroken, naai dan een of twee stukjes op een proeflapje voordat u doorgaat met het werkstuk. Stiksel dat wordt onderbroken, wordt mogelijk niet goed genaaid.
- Als u dikke naden naait en de stof wordt niet doorgevoerd, naai dan een grovere (langere) steek.

10 Zet de naald en de persvoethendel omhoog, verwijder de stof en knip de draad af.

11 Zet de knoopsgathendel omhoog in de oorspronkelijke stand.

- 12** Steek een speld aan het eind van het knoopsgatstiksel om te voorkomen dat u dit insnijdt. Snijd vervolgens met een tornmesje naar de speld toe om het knoopsgat open te snijden.

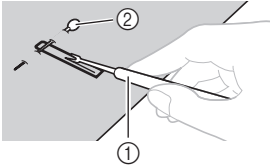

- ① Tornmesje
② Speld

! VOORZICHTIG

- Wanneer u het knoopsgat opensnijdt met het tornmesje, plaats dan uw handen niet in het snijtraject. U kunt letsel oplopen als het tornmesje uitglijdt. Gebruik het tornmesje uitsluitend waarvoor het is bedoeld.

■ Een knoopsgat naaien in stretchstoffen

Wanneer u knoopsgaten maakt in stretchstof, naait u het knoopsgatstiksel over een contourdraad.

- 1** Volg stap 1 t/m 6 van "Een knoopsgat naaien" op pagina 34.
- 2** Haak de contourdraad aan de achterkant van de knoopsgatvoet en haal de twee uiteinden van de contourdraad naar de voorkant van de voet, plaats ze in de groeven en knoop ze daar tijdelijk vast.

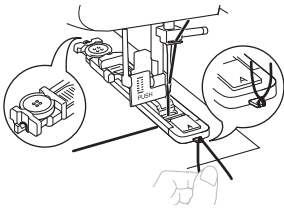

- 3** Stel de steekbreedte in op de doorsnee van de contourdraad.
- 4** Begin met naaien.

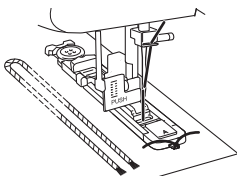

- 5** Als het naaien is voltooid, trek dan de contourdraad iets aan, zodat er geen speling meer is en knip vervolgens de overtollige draad af.

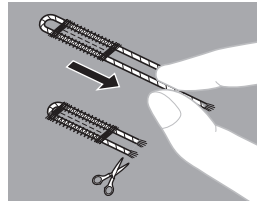

Knoopsgaten aanpassen

Als de steken aan de twee kanten van het knoopsgat niet hetzelfde zijn, kunt u de volgende aanpassingen maken.

- 1** Stel de steeklengteknop in tussen "F" en "1,5" en naai het knoopsgat op een proeflapje om te zien hoe de stof wordt doorgevoerd.
- 2** Als de rechterkant van het knoopsgat te open of te strak gestikt is, past u de doorvoer van de stof aan met de steeklengteknop.

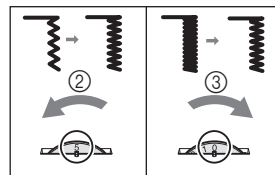

- ① Rechterkant
② Korter
③ Langer

- 3** Wanneer de rechterkant bevredigend wordt doorgevoerd, stikt u het knoopsgat en bekijkt u de doorvoer.
- 4** Als de linkerkant te los of te strak is vergeleken met de rechterkant, wijzigt u de instelling van de schroef voor fijnafstelling knoopsgat, zoals beschreven in onderstaande alinea's.

4

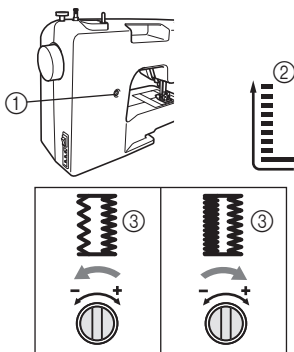

- ① Schroef voor fijnafstelling knoopsgat
- ② Linkerkant
- ③ Hoe het knoopsgat eruit ziet

Als de linkerkant te open is, draait u de schroef voor fijnafstelling knoopsgat met een grote schroevendraaier in de richting van de “-”. Als de linkerkant te krap is, draait u de schroef voor fijnafstelling knoopsgat met een grote schroevendraaier in de richting van de “+”.

- Met deze fijnafstelling zorgt u dat beide zijden van het knoopsgat gelijk zijn.

Knopen aannaaien

Steek	Patroon	Steeklengte [mm (inch)]	Steekbreedte [mm (inch)]	Voet	Anders
Zigzag steek	3 	F (1/64)	Elke	Knoopbevestigingsvoet “M”	Stopplaat

- 1 Meet de afstand tussen de knoopsgaten en markeer de stof. Pas vervolgens de steekbreedte aan zodat deze gelijk is aan de afstand tussen de gaten in de knoop.

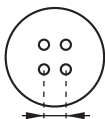

- 2 Zet de machine uit.
- 3 Verwissel de voet voor knoopbevestigingsvoet “M”.

- 4 Plaats de stopplaat op de naaldplaat.

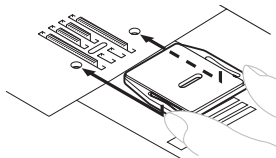

- 5 Zet de machine aan.

- 6 Plaats een knoop tussen de voet en de stof en zorg dat de naald in de gaten komt zonder de knoop te raken. Als de naald de knoop raakt, kijkt u bij stap 1.

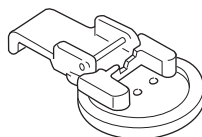

- 7 Naai ongeveer 10 steken in laag tempo.

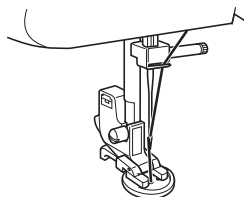

! VOORZICHTIG

- Zorg dat de naald de knoop niet raakt tijdens het naaien. Daardoor kan de naald breken en kunt u letsel oplopen.

- 8 Trek de bovendraad aan het eind van het stiksel naar de achterkant van de stof en knoop deze vast aan de onderdraad.
 - Knoop de bovendraad en onderdraad aan het begin van het stiksel af met een schaar.

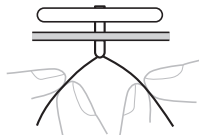

WERKEN MET HULPSTUKKEN EN TOEPASSINGEN

! VOORZICHTIG

- Zet de hoofdschakelaar altijd uit voordat u de persvoet verwisselt. Anders kunt u letsel oplopen wanneer u per ongeluk op het voetpedaal drukt en de machine begint te naaien.

Ritsen inzetten

Steek	Patroon	Steeklengte [mm (inch)]	Steekbreedte [mm (inch)]	Voet
Rechte steek	2	2-3 (1/16-1/8)	2,5 (midden) (3/32)	Ritsvoet "1"

Met de ritsvoet "1" kunt u verschillende soorten ritsen innaaien. U kunt deze voet gemakkelijk links of rechts van de naald plaatsen.

Wanneer u met de rits aan de rechterkant naait, bevestigt u de bevestigingspen aan de linkerpen van de ritsvoet.

Wanneer u met de rits aan de linkerkant naait, bevestigt u de bevestigingspen aan de rechterpen van de ritsvoet.

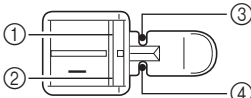

- 1 Rechterpen om te naaien met de rits aan de linkerkant
- 2 Linkerpen om te naaien met de rits aan de rechterkant
- 3 Punt waar de naald neerkomt voor naaien met de rits aan de linkerkant
- 4 Punt waar de naald neerkomt voor naaien met de rits aan de rechterkant

1 Bereid de stof voor met de rits met rijgsteken bevestigd aan de achterkant.

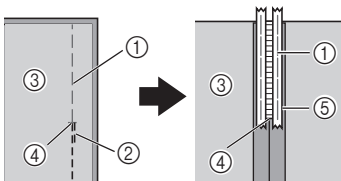

- 1 Rijgsteken naaien
- 2 Achteruitsteken
- 3 Achterkant van de stof
- 4 Einde van ritsopening
- 5 Rits

2 Zet de machine uit. Bevestig ritsvoet "1".

! VOORZICHTIG

- Draai het handwiel naar u toe (tegen de klok in) en controleer dat de naald de ritsvoet niet raakt, voordat u begint te naaien. Wanneer u een andere steek kiest, zal de naald de persvoet raken en breken. U kunt daardoor letsel oplopen.

3 Zet de machine aan.

4 Met de voorkant van de stof naar boven gaat u verder met het naaien van de rits aan de rechterkant van de persvoet.

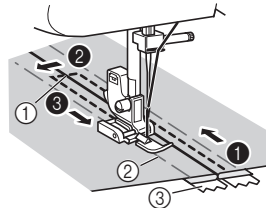

- 1 Einde van ritsopening
- 2 Rijgsteken naaien
- 3 Rits

- Naai het stiksel in de volgorde van 1 t/m 3.

! VOORZICHTIG

- Zorg dat de naald de rits niet raakt tijdens het naaien. Als de naald de rits raakt, kan de naald breken en kunt u letsel oplopen.

5 Wanneer u klaar bent met naaien, verwijdert u de rijgsteken.

Plooien naaien

Steek	Patroon	Steeklengte [mm (inch)]
Rechte steek	2	4 (3/16)

- 1 Verlaag de spanning van de bovendraad, zodat de onderdraad op de onderkant van het materiaal ligt.
- 2 Naai één rij (of meerdere rijen) rechte steken.
- 3 Trek aan de onderdraad om het materiaal te plooiën.

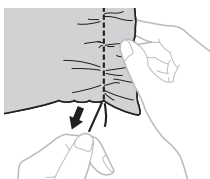

Gaten stoppen

Steek	Patroon	Steeklengte [mm (inch)]	Anders
Rechte steek	2	Elke	Stopplaat

- 1 Zet de machine uit. Plaats de stopplaat op de naaldplaat en zet vervolgens de machine aan.

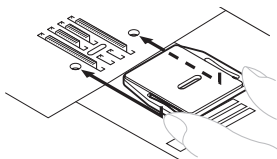

- 2 Verwijder de persvoet en de persvoethouderunit en zet vervolgens de persvoethendel omlaag.
- 3 Plaats het gedeelte dat u wilt stoppen onder de persvoet, samen met een stuk stof ter versteviging.

- 4 Zet de machine aan.
- 5 Begin te naaien en trek daarbij zachtjes de stof beurtelings van u af en naar u toe.



Opmerking

- Naai terwijl u de stof strak houdt om te zorgen dat het vlak ligt.

- 6 Herhaal dit totdat het te stoppen gedeelte gevuld is met parallele rijen steken.

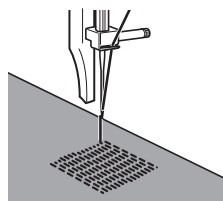

Applicaties

Steek	Patroon	Steeklengte [mm (inch)]	Steekbreedte [mm (inch)]
Zigzagsteek	3	F-2 (1/64-1/16)	Elke

U kunt een applicatie maken door een ander stuk stof uit te knippen en als decoratie te gebruiken.

- 1 Speld het uitgeknipte ontwerp op de stof.



- 2 Naai zorgvuldig met de zigzagsteek rond de rand van het ontwerp.

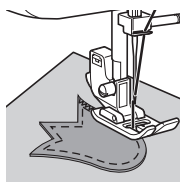

LOS VERKRIJGBARE TOEBEHOREN

Werken met de blindsteekvoet

Steek	Patroon	Steeklengte [mm (inch)]	Steekbreedte [mm (inch)]
Rechte steek	2 	Elke	Elke
Zigzagsteek	3 / \	1-4 (1/16-3/16)	0-5 (0-3/16)
Blinde zoomsteek	4 ^ ^	F-2 (1/64-1/16)	3-5 (1/8-3/16)
Blinde stretch-zoomsteek	7 / \	F-1,5 (1/64-1/16)	3-5 (1/8-3/16)

Deze voet is handig, niet alleen voor blindzoomsteken, maar ook om randen en naden te naaien.

■ Bij het naaien van randen

- 1 Zet de machine uit.
- 2 Bevestig de blindsteekvoet. Zet de machine aan.
- 3 Plaats de naald op de gewenste afstand van de rand van de stof. Zet de naald dan op die plek omlaag.
- 4 Draai de voetgeleiderschroef en stel deze zorgvuldig af om de stof te geleiden.

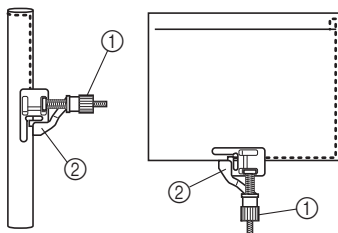

- ① Schroef
② Geleider

■ Bij het naaien van naden

- 1 Zet de machine uit.
- 2 Bevestig de blindsteekvoet. Zet de machine aan.
- 3 Zet de patroonkeuzeknop op Rechte steek en stel vervolgens de steekbreedte in op "2,5" (3/32 inch) (midden). Lijn de voetgeleider uit met de naaldstand.
- 4 Zet de patroonkeuzeknop op zigzagsteek.
- 5 Plaats de stof onder de voet, zodat de voetgeleider is uitgelijnd met beide randen van de stof.
- 6 Zet de persvoet omlaag en begin te naaien.

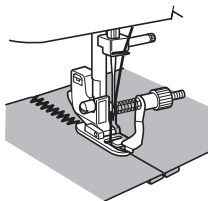

■ Bij het naaien van blinde zomen

Bij het naaien van blinde zomen met de blindsteekvoet draait u de schroef om de geleider af te stemmen op de gevouwen zoom.

- Voor meer bijzonderheden over het naaien van blinde zomen, zie pagina 28.

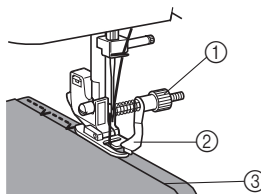

- ① Schroef
② Geleider
③ Gevouwen zoom

5

6 BIJLAGE

ONDERHOUD

Beperkingen op smeren

Om beschadiging van de machine te voorkomen mag deze machine niet worden gesmeerd door de gebruiker. De machine is vervaardigd met de juiste hoeveelheid olie om goed te functioneren. Het is niet nodig om deze periodiek te smeren.

Als zich problemen voordoen, bijv. dat het handwiel moeilijk draait, of u een ongewoon geluid hoort, gebruik de machine dan beslist niet meer en neem contact op met de erkende dealer of het dichtstbijzijnde erkende servicecentrum.

Voorzorgsmaatregelen bij het opbergen van de machine

Berg de machine niet op in situaties zoals hieronder aangegeven. Anders kan de machine beschadigen. Condensatie kan bijvoorbeeld leiden tot roest.

- Blootgesteld aan extreem hoge temperaturen
- Blootgesteld aan extreem lage temperaturen
- Blootgesteld aan extreme temperatuurwisselingen
- Blootgesteld aan hoge luchtvochtigheid of stoom
- In de buurt van open vuur, verwarming of airco
- Buiten of blootgesteld aan direct zonlicht
- Blootgesteld aan uiterst stoffige of vette omgevingen



Opmerking

- De machine gaat langer mee als u hem af en toe aanzet en gebruikt. De machine functioneert mogelijk minder goed als hij lang niet wordt gebruikt.

Reinigen

! VOORZICHTIG

- Haal de netstekker uit het stopcontact voordat u de machine reinigt. Anders kunt u een elektrische schok krijgen of letsel oplopen.

1 Zet de machine uit en neem de netstekker uit het stopcontact.

2 Zet de naald en de persvoet omhoog.

3 Draai de persvoetschroef en de naaldklemmschroef los om de persvoethouder en de naald eruit te halen.

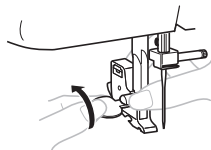

4 Verwijder de twee schroeven met de ovale schroevendraaier. Til de naaldplaat op zoals aangegeven in de illustratie en schuif de naaldplaat vervolgens naar links om deze te verwijderen.

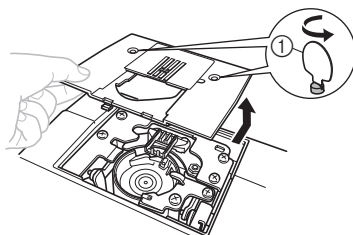

① Gebruik de ovale schroevendraaier

5 Pak het spoelhuis vast en til het er naar links uit.

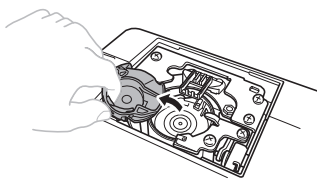

- 6** Verwijder met een borsteltje of stofzuiger alle stof van het loophuis en er omheen.

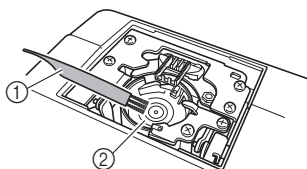

- ① Borsteltje
② Loophuis

- Breng geen olie aan op het spoelhuis.

- 7** Breng het spoelhuis zo in dat de ▲-markering op het spoelhuis is uitgelijnd met de ●-markering op de machine, zoals hieronder aangegeven.

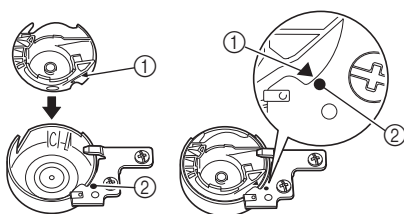

- Lijn de ▲-markering uit met de ●-markering.

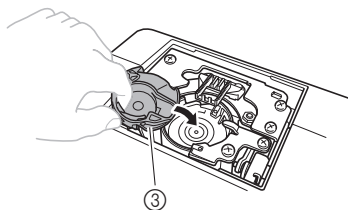

- ① ▲-markering
② ●-markering
③ Spoelhuis

- Zorg dat de aangegeven punten zijn uitgelijnd voordat u het spoelhuis installeert.

- 8** Installeer de naaldplaat en draai de schroeven vast.

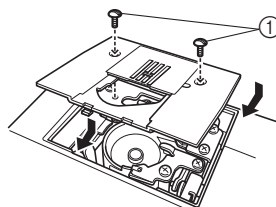

- ① Schroeven

- Zorg dat u de naaldplaat stevig installeert.

! VOORZICHTIG

- Gebruik nooit een spoelhuis dat gekrast is. De bovendraad kan anders verward raken, waardoor de naald kan breken of de naairesultaten mogelijk minder goed worden. Hebt u een nieuw spoelhuis nodig (onderdeelcode: XE9326-001), neem dan contact op met uw dichtstbijzijnde erkende servicecentrum.
- Plaats het spoelhuis op de juiste manier, anders kan de naald breken.

PROBLEMEN OPLOSSEN

Als de machine niet meer goed functioneert, controleer dan onderstaande mogelijke oorzaken voordat u hulp inroept. U kunt de meeste problemen zelf oplossen. Als u extra hulp nodig hebt, biedt het Brother Solutions Center de nieuwste veelgestelde vragen en tips voor probleemoplossing. Bezoek de website "<http://solutions.brother.com>". Als het probleem zich blijft voordoen, neem dan contact op met uw dealer of met het dichtstbijzijnde erkende servicecentrum.

Symptoom	Mogelijke oorzaak	Remedie	Pagina
De naaimachine werkt niet.	De hoofdschakelaar staat uit.	Zet de hoofdschakelaar aan.	7
	De spoelwinderas staat naar rechts.	Schuif de spoelwinderas naar links.	14
	U hebt het voetpedaal niet goed gebruikt.	Gebruik het voetpedaal correct.	7
De stof die met de machine is genaaid, kan niet worden verwijderd.	Draad is verward onder de naaldplaat.	Til de stof op en knip de draden eronder af. Reinig vervolgens het loophuis.	41
De naald breekt.	De naald is onjuist geïnstalleerd.	Installeer de naald op de juiste wijze.	7
	De naaldklem Schroef zit los.	Draai de schroef stevig aan met de ovale schroevendraaier.	8
	De naald is verbogen of stomp.	Vervang de naald.	7
	De bovendraad is niet juist ingereggen.	Rijg de bovendraad correct in.	17
	U hebt niet de juiste combinatie van stof, draad en naald gebruikt.	Kies een draad en naald die geschikt zijn voor de gebruikte stof.	22
	De persvoet die u gebruikt is niet geschikt voor het soort steek dat u wilt naaien.	Bevestig de geschikte persvoet voor het soort steek dat u wilt naaien.	–
	De spanning van de bovendraad is te hoog.	Verlaag de spanning van de bovendraad.	27
	U trekt te veel aan de stof.	Leid de stof losjes.	–
	U hebt de klos niet goed bevestigd.	Bevestig de klos correct.	18, 25
	Het vlak rond het gat in de naaldplaat of de persvoet is gekrast.	Vervang de naaldplaat. Neem contact op met uw leverancier of het dichtstbijzijnde erkende servicecentrum.	–
	Het spoelhuis is gekrast.	Vervang het spoelhuis. Neem contact op met uw leverancier of het dichtstbijzijnde erkende servicecentrum.	–
	U hebt een spoel gebruikt die niet ontworpen is voor deze machine.	Gebruik uitsluitend spoelen die speciaal voor deze machine zijn ontworpen.	13
De bovendraad breekt.	U hebt de bovendraad niet goed ingereggen. (U hebt bijvoorbeeld de klos niet goed bevestigd, of de draad is losgeraakt uit de geleider boven de naald.)	Rijg de bovendraad correct in.	17
	De draad zit geknoopt of in de war.	Verwijder het geknoopte of verwarde gedeelte.	–
	De naald is niet geschikt voor de draad die u gebruikt.	Selecteer een naald die geschikt is voor het soort steek dat u naait.	22
	▼ De spanning van de bovendraad is te hoog.	Verlaag de spanning van de bovendraad.	27

Symptoom	Mogelijke oorzaak	Remedie	Pagina
De bovendraad breekt.	De naald is verbogen of stomp.	Vervang de naald.	7
	De naald is onjuist geïnstalleerd.	Installeer de naald correct.	7
	Het vlak rond het gat in de naaldplaat of de persvoet is gekrast.	Vervang de naaldplaat. Neem contact op met uw leverancier of het dichtstbijzijnde erkende servicecentrum.	–
	Het spoelhuis is gekrast of er zit een braam op.	Vervang het spoelhuis. Neem contact op met uw leverancier of het dichtstbijzijnde erkende servicecentrum.	–
	U hebt een spoel gebruikt die niet ontworpen is voor deze machine.	Gebruik uitsluitend spoelen die speciaal voor deze machine zijn ontworpen.	13
De onderdraad zit verward of breekt.	U hebt de onderdraad niet goed opgewonden.	Wind de onderdraad op de juiste manier op.	13
	De spoel is gekrast en draait niet soepel.	Vervang de spoel.	–
	De draad zit verward.	Verwijder de verwarde draad en maak het spoelhuis schoon.	41
	U hebt een spoel gebruikt die niet ontworpen is voor deze machine.	Gebruik uitsluitend spoelen die speciaal voor deze machine zijn ontworpen.	13
	Spoel is onjuist geïnstalleerd.	Installeer de onderdraad correct.	15-16
De draadspanning is niet goed.	U hebt de bovendraad niet goed ingeregen.	Rijg de bovendraad correct in.	17
	U hebt de onderdraad niet goed opgewonden.	Wind de onderdraad op de juiste manier op.	13
	U werkt niet met de juiste combinatie van draad en naald voor de stof die u gebruikt.	Kies een draad en naald die geschikt zijn voor de gebruikte stof.	22
	U hebt de persvoethouder niet goed bevestigd.	Bevestig de persvoethouder correct.	–
	De draadspanning is niet goed.	Pas de spanning van de bovendraad aan.	27
	U hebt een spoel gebruikt die niet ontworpen is voor deze machine.	Gebruik uitsluitend spoelen die speciaal voor deze machine zijn ontworpen.	13
	Spoel is onjuist geïnstalleerd.	Installeer de onderdraad correct.	15-16
De stof is gekreukt.	U hebt de bovendraad niet goed ingeregen, of de klos niet goed bevestigd.	Rijg de bovendraad correct in en wind de onderdraad op de juiste manier op.	13-21
	U hebt de klos niet goed bevestigd.	Bevestig de klos correct.	18, 25
	U hebt niet de juiste combinatie van stof, draad en naald gebruikt.	Kies een draad en naald die geschikt zijn voor de gebruikte stof.	22
	De naald is verbogen of stomp.	Vervang de naald.	7
	Als u dunne stof naait, wordt de stof niet goed doorgevoerd.	Gebruik steunstof onder de stof.	25
	Als u dunne stoffen naait, is de steek te grof.	Verklein de steeklengte.	12
	De persvoet die u gebruikt is niet geschikt voor het soort steek dat u wilt naaien.	Bevestig de geschikte persvoet voor het soort steek dat u wilt naaien.	38

Symptoom	Mogelijke oorzaak	Remedie	Pagina
▲ De stof is gekreukt.	De draadspanning is niet goed.	Pas de spanning van de bovendraad aan.	27
Er worden steken overgeslagen.	U hebt de bovendraad niet goed ingeregen.	Rijg de bovendraad correct in.	17
	U hebt niet de juiste combinatie van stof, draad en naald gebruikt.	Kies een draad en naald die geschikt zijn voor de gebruikte stof.	22
	De naald is verbogen of stomp.	Vervang de naald.	7
	De naald is onjuist geïnstalleerd.	Installeer de naald correct.	7
	Er heeft zich stof opgehoopt onder de naaldplaat of in het spoelhuis.	Verwijder de naaldplaat en maak de plaat en het spoelhuis schoon.	41
U kunt de naaldinrijger niet gebruiken.	De naald is niet in de juiste stand omhoog gezet.	Zet de naald omhoog door het handwiel naar u toe te draaien (tegen de klok in) zodat de markering op het wiel omhoog staat.	19
	U hebt de naald niet goed ingebracht.	Breng de naald correct in.	7
De steek wordt niet correct genaaid.	De persvoet die u gebruikt, is niet de juiste voor het soort steek.	Bevestig de geschikte persvoet voor het soort steek dat u wilt naaien.	–
	De draadspanning is niet goed.	Pas de spanning van de bovendraad aan.	27
	De draad zit verward.	Verwijder de verwarde draad. Als de draad in het spoelhuis verward zit, maak dan het spoelhuis schoon.	41
De stof wordt niet doorgevoerd.	De steek is te fijn.	Vergroot de steeklengte.	–
	De stopplaat is bevestigd op de naaldplaat.	Verwijder de stopplaat.	–
	U hebt niet de juiste combinatie van stof, draad en naald gebruikt.	Kies een draad en naald die geschikt zijn voor de gebruikte stof.	22
	De draad zit verward, bijvoorbeeld in het spoelhuis.	Verwijder de verwarde draad. Als de draad in het loophuis verward zit, maak dan het loophuis schoon.	41
	De persvoet die u gebruikt is niet geschikt voor het soort steek dat u wilt naaien.	Bevestig de geschikte persvoet voor het soort steek dat u wilt naaien.	38

INDEX

A	
Aan/uit-schakelaar	7
Aansluitingen	6
Achteruitaaihendel	13
Applicaties	39
Automatisch knoopsgat in 1 stap	5, 34
B	
Belangrijkste onderdelen	5
Blinde zoomsteek	28
Blindsteekvoet	40
Bovenspanningsknop	27
C	
Combinaties van stof, draad en naald	22
D	
De bovendraad inrijgen	17
De onderdraad inrijgen	15
snel instelbare spoel	16, 21
De onderdraad omhooghalen	21
De spoel opwinden	13
Decoratieve steek	33
Draadafsnijder	24
Draadspanning	27
Drievoudige zigzagstretchsteken	33
Dubbele actiesteken	31
E	
Elastische steek	30
F	
Fagotsteken	31
G	
Gaten stoppen	39
H	
Handwiel	17
I	
Inrijgen	
bovendraad	17
naaldinrijger	19
onderdraad	15, 16
tweelingnaald	26
K	
Klossen	14, 17
extra	26
Knoopsgat	
aanpassen	36
naaien	34
Knopen aannaaien	37
L	
Loophuis reinigen	41
N	
Naaien met de vrije arm	25
Naailampschakelaar	7
Naald	
combinaties met stof en draad	22
controleren	7
verwisselen	7
Naaldinrijger	19
O	
Onderhoud	41
Overlocksteken	32
P	
Patronen	10
Patroonkeuzeknop	9
Persvoet verwisselen	8
Platbodestuk	5
Plooiën naaien	39
Problemen oplossen	43
R	
Rechte steken naaien	28
Reinigen	41
Ritsen inzetten	38
S	
Satijnsteek	28
Schelprijgsteken	30
Schroef voor fijnafstelling knoopsgat	36
Snel instelbare spoel	16, 21
Steekbreedteknop	12
Steeklengteknop	12
Steken	
ingebouwd	28
namen	10
Stopplaat	37, 39
Stretchsteken	9
T	
Toebehoren	4
optioneel	4
Tweelingnaald	
bevestigen	8, 25
naaien	25
V	
Veersteken	33
Voetpedaal	7
Z	
Zigzagsteek	28



XF0494-001①

Dutch
885-X06/X08/X16/X18/X26/X28
Printed in China