

# Uživatelská příručka

## Šicí stroj

Product Code (Kód produktu): 885-X01/X11/X21

---

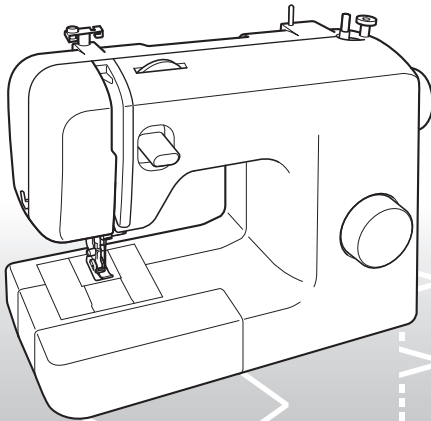

Navštivte nás na adrese <http://solutions.brother.com>, kde naleznete podporu pro váš výrobek a odpovědi na časté dotazy (FAQ).

# DŮLEŽITÉ BEZPEČNOSTNÍ POKYNY

Než začnete stroj používat, přečtěte si tyto bezpečnostní pokyny.

**NEBEZPEČÍ** – V zájmu snížení nebezpečí úrazu elektrickým proudem:

**1** **Vždy** stroj odpojte z elektrické zásuvky okamžitě po použití, při čištění, při provádění uživatelských seřízení popsaných v této příručce nebo tehdy, když jej necháváte bez dozoru.

**VAROVÁNÍ** – V zájmu snížení nebezpečí popálenin, požáru, úrazu elektrickým proudem nebo zranění osob:

**2** **Vždy** stroj odpojte z elektrické zásuvky, pokud provádíte jakékoli seřízení popsané v této příručce:

- Pokud chcete stroj odpojit, přepněte jej do pozice se symbolem „O“, uchopte zástrčku a vytáhněte ji ze zásuvky. **Netahejte** za šňůru.
- Zapojte stroj přímo do elektrické zásuvky. **Nepoužívejte** prodlužovací kabely.
- **Vždy** stroj odpojte při přerušení dodávky proudu.

**3** **Nikdy** stroj nepoužívejte, pokud má poškozenou šňůru nebo zástrčku, pokud správně nefunguje, pokud upadl nebo je poškozen nebo pokud do stroje vnikla voda. Na prohlídku, opravu, elektrické nebo mechanické seřízení stroj vždy předejte nejbližšímu autorizovanému prodejci nebo servisnímu středisku.

- Když je stroj uložen nebo jej používáte a zpozorujete cokoli neobvyklého, např. zápach, teplo, změnu barvy nebo tvar, přestaňte

stroj používat a ihned odpojte napájecí šňůru.

- Při přenášení držte stroj vždy za rukojeť. Pokud byste stroj zvedali za jinou jeho část, mohl by se poškodit nebo spadnout a způsobit poranění.
- Při zvedání stroje se vyvarujte náhlých nebo neopatrných pohybů. Mohli byste si způsobit poranění zad nebo kolen.

**4** **Vždy** zachovávejte na pracovním místě pořádek:

- Nikdy nezapínejte stroj se zablokovanými větracími otvory. Z větracích otvorů a pedálu odstraňujte usazenou cupaninu a prach, nezakrývejte je ani volně položenou látkou.
- **Nepokládejte** na pedál žádné předměty.
- **Nepoužívejte** prodlužovací kabely. Zapojte stroj přímo do elektrické zásuvky.
- **Nikdy** nevhazujte nebo nezasouvejte **žádné** předměty do **žádného** otvoru.
- **Nepoužívejte** stroj, pokud se v okolí používají aerosolové produkty (spreje) nebo kyslík.
- **Nepoužívejte** stroj v blízkosti zdrojů tepla, jako jsou sporáky nebo žehličky. Mohlo by dojít ke vznícení stroje, napájecího kabelu nebo látky, kterou šijete, a následnému požáru nebo úrazu elektrickým proudem.
- **Nedávejte** stroj na nestabilní povrch, např. nerovný nebo nakloněný stůl. Stroj by mohl spadnout a způsobit poranění.

**5** Při šití věnujte zvláštní pozornost následujícím okolnostem:

- **Vždy** dávejte pozor na jehlu. **Nepoužívejte** ohnuté nebo poškozené jehly.

- Zabraňte kontaktu prstů se **všemi** pohyblivými částmi. V okolí jehly buďte nanejvýš opatrní.
- Pokud budete provádět jakékoli seřizovací úkony v okolí jehly, přepněte hlavní vypínač do polohy „O“.
- **Nepoužívejte** poškozenou nebo nesprávnou stehovou desku, mohlo by dojít ke zlomení jehly.
- **Nevyvíjejte** na látku při šití nadměrný tah ani tlak a při šití bez opory pečlivě dodržujte pokyny, abyste nevychýlili jehlu a nedošlo k jejímu zlomení.

## 6 Tento stroj není hračka:

- Pokud stroj používáte v blízkosti dětí, dbejte zvýšené opatrnosti.
- Plastový obal, ve kterém byl stroj dodán, byste měli uložit mimo dosah dětí nebo jej zlikvidovat. Nikdy nedovolte dětem, aby si s obalem hrály, protože existuje riziko udušení.
- **Nepoužívejte** stroj ve venkovních prostorech.

## 7 V zájmu prodloužení životnosti:

- Skladujte stroj mimo přímý sluneční svit a místa s vysokou vlhkostí. Nepoužívejte nebo neskladujte stroj poblíž topení, žehliček, halogenových lamp nebo jiných horkých předmětů.
- K čištění krytů používejte pouze neutrální mýdla nebo čisticí prostředky. Benzen, ředidla a abrazivní prášky mohou poškodit kryt a stroj a nesmějí se používat.
- Při výměně nebo montáži jakýchkoli dílů, ovládacího panelu, jehly nebo jiných částí si přečtěte uživatelskou příručku, abyste montáž provedli správně.

## 8 Při opravách a seřizování:

- Pokud dojde k poškození osvětlení (světelná dioda), musí je vyměnit autorizovaný prodejce.
- V případě poruchy nebo nutného seřízení nejdříve postupujte podle

tabulky pro odstraňování problémů v zadní části uživatelské příručky, abyste mohli stroj sami prohlédnout a seřídit. Pokud problémy přetrvávají, obraťte se na místního autorizovaného prodejce Brother.

**Stroj používejte pouze pro účely popsané v této příručce.**

**Používejte příslušenství doporučené výrobcem v této uživatelské příručce.**

**Obsah této příručky a parametry výrobku mohou být změněny bez předchozího upozornění.**

**Další informace o produktu naleznete na webových stránkách na adrese [www.brother.com](http://www.brother.com)**

# TYTO POKYNY SI USCHOVEJTE

## Tento stroj je určen pro domácí použití.

Tento stroj není určen k použití osobami (včetně dětí), které mají snížené fyzické nebo mentální schopnosti, schopnosti vnímání nebo mají nedostatečné zkušenosti a znalosti, pokud však nejsou pod dohledem nebo pokud nebyly zaškoleny ohledně použití stroje osobou odpovědnou za jejich bezpečnost. Děti by měly být pod dohledem, aby se zajistilo, že si se strojem nehrají.

## POUZE PRO UŽIVATELE VE VELKÉ BRITÁNII, IRSKU, NA MALTĚ A KYPRU

### DŮLEŽITÉ UPOZORNĚNÍ

- V případě výměny pojistky použijte pouze pojistku schválenou ASTA pro BS 1362, tj. označenou značkou , s parametry vyznačenými na krytce.
- Vždy vraťte kryt pojistky na místo. Nikdy nepoužívejte pojistky bez krytu.
- Pokud dostupná zásuvka neodpovídá zástrčce na tomto zařízení, kontaktujte svého autorizovaného prodejce, který vám dodá správnou přírodní šňůru.

# OBSAH

<b>DŮLEŽITÉ BEZPEČNOSTNÍ POKYNY .....</b>	<b>1</b>	<b>3. ULOŽENÉ STEHY .....</b>	<b>26</b>
<b>1. SEZNÁMENÍ SE ŠICÍM STROJEM .....</b>	<b>4</b>	Rovné stehy .....	26
<b>PŘÍSLUŠENSTVÍ .....</b>	<b>4</b>	Klíkaté stehy .....	26
Doplňková příslušenství .....	4	Slepé lemové stehy .....	27
<b>HLAVNÍ SOUČÁSTI .....</b>	<b>5</b>	Mušlové stehy .....	28
Ploché nástavec .....	5	Elastické stehy .....	28
<b>POUŽÍVÁNÍ ŠICÍHO STROJE .....</b>	<b>6</b>	Spojovací široké stehy .....	29
Připojení zástrček .....	6	Ozdobné stehy .....	29
Hlavní vypínač a vypínač osvětlení při šití .....	7	<b>4. ŠITÍ KNOFLÍKOVÝCH DÍREK A KNOFLÍKŮ .....</b>	<b>30</b>
Pedál .....	7	Vytváření knoflíkové dírky .....	30
Kontrola jehly .....	7	Úprava knoflíkových dírek .....	31
Výměna jehly .....	7	Přišívání knoflíků .....	32
Výměna přítlačné patky .....	8	<b>5. POUŽÍVÁNÍ NÁSTAVCŮ A PŘÍSLUŠENSTVÍ .....</b>	<b>33</b>
<b>OVLÁDACÍ PRVKY .....</b>	<b>9</b>	Všívání zipu .....	33
Volič vzoru .....	9	Nabírání .....	34
Vzory a názvy stehů .....	9	Štepování .....	34
Páčka zpětného chodu .....	10	Nášivky .....	35
<b>NAVLEKÁNÍ NITĚ DO STROJE .....</b>	<b>11</b>	<b>ODOPLŇKOVÁ PŘÍSLUŠENSTVÍ .....</b>	<b>36</b>
Navíjení cívky spodní nitě .....	11	Použití patky na slepý steh .....	36
Navlékání spodní nitě .....	13	<b>6. PŘÍLOHA .....</b>	<b>37</b>
Navlékání spodní nitě (u modelů vybavených rychlocívkou spodní nitě) .....	14	<b>ÚDRŽBA .....</b>	<b>37</b>
Navléknutí vrchní nitě .....	15	Omezení při mazání .....	37
Použití navlékače jehly (u modelů vybavených navlékačem jehly) .....	17	Bezpečnostní opatření při ukládání stroje .....	37
Protážení spodní nitě .....	18	Čištění .....	37
<b>KOMBINACE LÁTKY, NITĚ A JEHLY .....</b>	<b>20</b>	<b>ODSTRAŇOVÁNÍ ZÁVAD .....</b>	<b>39</b>
<b>2. ZÁKLADY ŠITÍ .....</b>	<b>21</b>	<b>REJSTŘÍK .....</b>	<b>42</b>
Přečtěte si tuto část, než začnete šít .....	21		
Zahájení šití .....	21		
Šití na zkoušku .....	22		
Změna směru šití .....	22		
Šití silných látek .....	22		
Šití tenkých látek .....	23		
Šití pružných látek .....	23		
Sešívání válcových dílů .....	23		
Šití dvojitou jehlou (volitelné příslušenství) .....	23		
Napnutí nitě .....	25		

# 1 SEZNÁMENÍ SE ŠICÍM STROJEM

## PŘÍSLUŠENSTVÍ

Příslušenství je navrženo tak, aby vám usnadnilo nejčastější činnosti při šití.

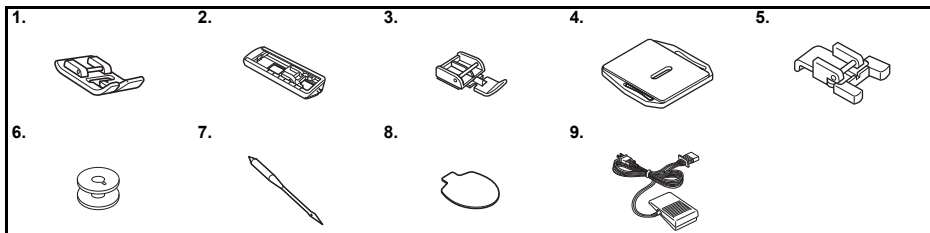

Č.	Název součásti	Kód součásti	
		Amerika	Ostatní
1	Patka cik-cak „J“ (ve stroji)	XC4901-021	
2	Patka na knoflíkové dírky „A“	X59369-321	
3	Patka na zip „I“	XE9369-001	
4	Štepovací podložka	XC6063-021	
5	Patka na přišívání knoflíků „M“	XE2137-001	

Č.	Název součásti	Kód součásti	
		Amerika	Ostatní
6	Cívka (jedna je na stroji)	SA156	SFB: XA5539-151
7	Sada jehel (jehla 90/14)	3 dílná sada: XE5328-001 2 dílná sada: XE7064-001	
8	Oválný šroubovák	XE5241-001	
9	Pedál	Viz str. 5	



### Poznámka

- Dodávané příslušenství se liší u různých modelů stroje.

## Doplňková příslušenství

Následující součásti jsou k dispozici jako volitelné příslušenství, které se prodává samostatně. V závislosti na modelu stroje, který jste zakoupili, může být následující příslušenství ke stroji přiloženo.

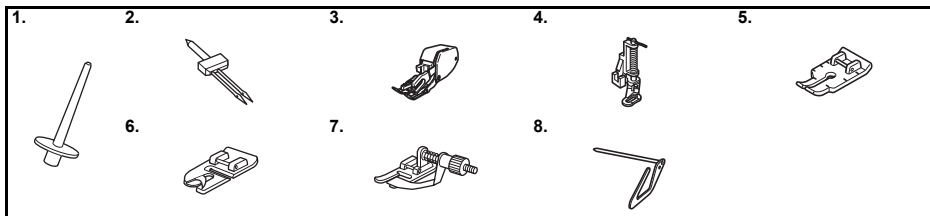

Č.	Název součásti	Kód součásti	
		Amerika	Ostatní
1	Trn cívky navíc	XE2241-001	
2	Dvojitá jehla (jehla 2,0/75)	X57521-021	
3	Posuvná patka	SA107	F034N: XC2165-002
4	Prošívací patka	SA129	F005N: XC1948-002

Č.	Název součásti	Kód součásti	
		Amerika	Ostatní
5	Prošívací patka 1/4 palce	SA125	F001N: XC1944-052
6	Úzká lemovací patka	SA127	F003N: XC1945-002
7	Patka na slepý steh	SA134	F018N: XC1976-052
8	Prošívací vodítko	SA132	F016N: XC2215-002

## HLAVNÍ SOUČÁSTI

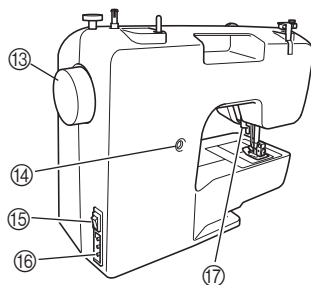
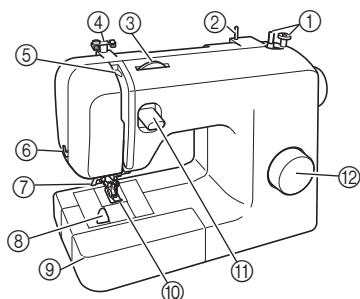

- ① **Navíječ (str. 11)**  
Navíjí nit na cívku spodní nitě.
- ② **Trn cívky horní nitě (str. 11, 15)**  
Drží cívku nitě.
- ③ **Ovladač napnutí horní nitě (str. 25)**  
Seřizuje napnutí horní nitě.
- ④ **Vodítko nitě (str. 11, 15)**  
Používá se k navíjení nitě na cívku spodní nitě a při navlékání nitě do stroje.
- ⑤ **Vodící páčka nitě (str. 16)**
- ⑥ **Odstřihovač nitě (str. 22)**  
Prostrčením nitě odstřihovačem nit ustříhnete.
- ⑦ **Navlékač jehly (str. 17)**  
(Je k dispozici pouze u určitých modelů.)
- ⑧ **Rychlocívka spodní nitě (str. 14, 19)**  
(Je k dispozici pouze u určitých modelů.)
- ⑨ **Ploché nástavec s přihrádkou pro příslušenství (str. 5)**
- ⑩ **Přítlačná patka (str. 8)**
- ⑪ **Páčka zpětného chodu (str. 10)**  
Zatlacením na tuto páčku změňte směr šití.
- ⑫ **Volič vzoru (str. 9)**  
Otáčením voliče v obou směrech zvolíte požadovaný steh.
- ⑬ **Ovládací kolo**  
Slouží k ručnímu zvednutí a spuštění jehly.
- ⑭ **Šroub pro jemné nastavení knoflíkové dirky (str. 31)**
- ⑮ **Hlavní vypínač a vypínač osvětlení při šití (str. 7)**  
Slouží k vypnutí a zapnutí napájení a osvětlení při šití.
- ⑯ **Konektor/zástrčka pedálu (str. 6)**  
Zastrčte zástrčku pedálu a připojte stroj k síťovému napájení.
- ⑰ **Páčka přítlačné patky (str. 15)**  
Slouží ke zvednutí a spuštění přítlačné patky.

- ⑰ **Pedál (str. 7)**  
Slouží k ovládání rychlosti šití a k zahájení a ukončení šití.

Pedál: Model KD-1902 pro napájení 110/120 V  
Model KD-2902 pro napájení 220/240 V  
Kód součásti se u pedálu liší v jednotlivých zemích nebo regionech. Obratě se na svého prodejce nebo nejbližší autorizované servisní středisko.

## Ploché nástavec

Do přihrádky uvnitř plochého nástavce lze ukládat příslušenství.

- 1 **Ploché nástavec otevřete tak, že jej posunete doleva.**

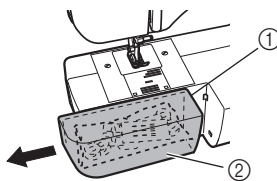

- ① Ploché nástavec
- ② Odkládací přihrádka

## POUŽÍVÁNÍ ŠICÍHO STROJE

1

### ! VAROVÁNÍ

- Jako zdroj napájení používejte pouze standardní domácí přívod elektrické energie. Použitím jiných zdrojů napájení může dojít k požáru, úrazu elektrickým proudem nebo poškození stroje.
- Zkontrolujte, zda jsou zástrčky napájecího kabelu pevně zastrčené do elektrické zásuvky a do napájecího konektoru ve stroji.
- Nezapojte napájecí kabel do zásuvky, která je ve špatném stavu.
- Vypněte stroj a vyjmějte zástrčku za následujících okolností:
  - pokud nejste doma;
  - po dokončení práce se strojem;
  - pokud dojde k výpadku napájení během používání;
  - pokud stroj řádně nefunguje v důsledku špatného připojení nebo odpojení;
  - během bouřek.

### ! UPOZORNĚNÍ

- Používejte pouze napájecí kabel dodaný se strojem.
- Nepoužívejte prodlužovací kabely nebo přívod s více zásuvkami s dalšími připojenými zařízeními. Může dojít k požáru nebo úrazu elektrickým proudem.
- Nedotýkejte se zástrčky mokřkýma rukama. Může dojít k úrazu elektrickým proudem.
- Při vyjímání zástrčky ze zásuvky musíte vždy vypnout hlavní vypínač stroje. Při odpojování ze zásuvky držte přívodní kabel za zástrčku. Taháním za kabel můžete poškodit kabel nebo může dojít k požáru či úrazu elektrickým proudem.
- Zabraňte pořezání, poškození, úpravě, násilnému ohýbání, tahání, kroucení nebo zamoštění kabelu. Nepokládejte na kabel těžké předměty. Nevystavujte kabel žáru. Takovým jednáním můžete poškodit kabel nebo může dojít k požáru nebo úrazu elektrickým proudem. Pokud jsou kabel nebo zástrčka poškozené, nechte stroj před dalším používáním opravit u autorizovaného prodejce.
- Pokud stroj nebudete dlouho používat, odpojte napájecí kabel. V opačném případě může dojít k požáru.

### Připojení zástrček

- 1 Zapojte do stroje zástrčku pedálu.
- 2 Zapojte napájecí kabel do zásuvky na stěně.

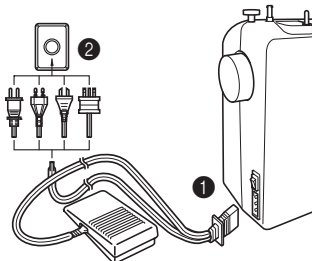

### ☀ Poznámka

- Pokud dojde během šití stroje k výpadku napájení, vypněte hlavní vypínač a vytáhněte napájecí kabel ze zásuvky. Při opětovném zapnutí stroje dodržte předepsaný postup, aby byl stroj řádně zprovozněn.

## Hlavní vypínač a vypínač osvětlení při šití

Tento vypínač zapíná a vypíná napájení a osvětlení při šití.

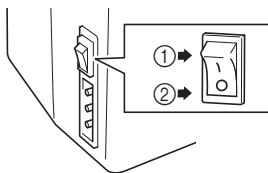

- ① Zapnout (směrem ke značce „I“)
- ② Vypnout (směrem ke značce „O“)

## Pedál

Když pedál zlehka sešlápnete, uvede se stroj do provozu pomalou rychlostí. Když pedál sešlápnete více, rychlost stroje se zvyší. Když nohu sundáte z pedálu, stroj se zastaví.

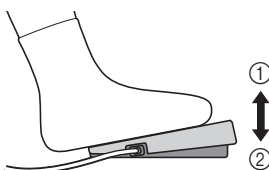

- ① Pomaleji
- ② Rychleji

Pokud stroj není používán, dbejte na to, aby na pedálu nebyl položený žádný předmět.

## ! UPOZORNĚNÍ

- **Nedovolte, aby se na pedálu nahromadily kousky látky a prach. V opačném případě by mohlo dojít k požáru nebo úrazu elektrickým proudem.**

## Kontrola jehly

Šicí jehla musí být vždy rovná a ostrá, jinak šití nebude plynulé.



### ■ Správná kontrola jehly

Položte plochou stranu jehly na plochý povrch. Zkontrolujte jehlu shora a ze stran. Ohnuté jehly bezpečně zlikvidujte.

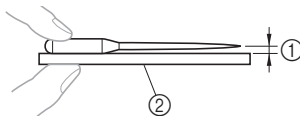

- ① Rovnoběžné povrchy
- ② Rovný povrch (kryt cívky spodní nitě, sklo apod.)

## Výměna jehly

### ! UPOZORNĚNÍ

- **Před výměnou jehly musí být stroj vždy vypnutý. Jinak by mohlo dojít k poranění, pokud byste nechtěně sešlápli pedál a stroj by začal šít.**
- **Používejte pouze jehly pro domácí šicí stroje. Jiné jehly by se mohly ohnout nebo zlomit a způsobit poranění.**
- **Nikdy nešijte ohnutou jehlou. Ohnutá jehla se snadno zlomí a může způsobit poranění.**

- 1 Vypněte stroj.
- 2 Zvedněte jehlu otočením ovládacího kola směrem k sobě (proti směru hodinových ručiček) tak, aby značka na kole směřovala nahoru.
- 3 Snižte páčku přítlačné patky.

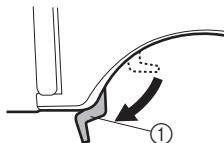

- ① Páčka přítlačné patky



## ! UPOZORNĚNÍ

- Před výměnou jehly vložte pod přítlačnou patku látku nebo papír, aby jehla nezapadla do otvoru ve stehové desce.

- 4** Chytněte jehlu do levé ruky, pomocí šroubováku vyšroubujte upínací šroub jehly, proti směru hodinových ručiček, a vyjměte jehlu.

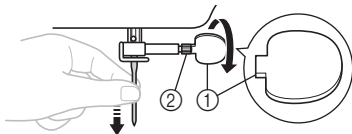

- ① Použijte oválný šroubovák
- ② Upínací šroub jehly

- Upínací šroub jehly neuvolňujte ani neutahujte nadměrnou silou, protože by mohlo dojít k poškození některých součástí stroje.

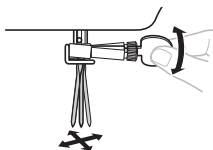

- 5** Zasuňte jehlu plochou stranou k zadní straně stroje, dokud se nedotkne zářezky jehly. Potom utáhněte svorku jehly oválným šroubovákem.

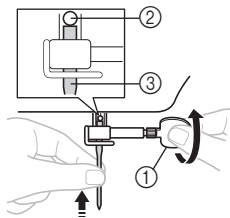

- ① Použijte oválný šroubovák
- ② Zářezka jehly
- ③ Jehla

Dvojitou jehlu nasazujte stejným způsobem.

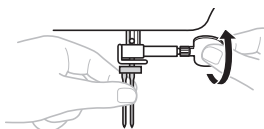

## ! UPOZORNĚNÍ

- Vždy vložte jehlu tak, aby se dotýkala zářezky jehly, a pevně utáhněte upínací šroub jehly oválným šroubovákem. Jinak může dojít ke zlomení jehly nebo k poškození stroje.

## Výměna přítlačné patky

## ! UPOZORNĚNÍ

- Před výměnou přítlačné patky musí být stroj vždy vypnutý. Pokud byste stroj nechali zapnutý a sešlápli pedál, stroj by začal šít a mohl by vás poranit.
- Vždy používejte správnou přítlačnou patku pro zvolený vzor stehu. Pokud použijete nesprávnou přítlačnou patku, může do ní jehla narazit a ohnout se či zlomit, což by mohlo vést k poranění.
- Používejte pouze přítlačné patky, které jsou určeny pro tento stroj. Při použití jiné přítlačné patky může dojít k nehodě nebo poranění.

Přítlačnou patku je nutné vyměňovat v závislosti na tom, co a jak šijete.

- 1** Vypněte stroj. Zvedněte páčku přítlačné patky.
- 2** Zvedněte jehlu otočením ovládacího kola směrem k sobě (proti směru hodinových ručiček) tak, aby značka na kole směřovala nahoru.
- 3** Stiskněte černé tlačítko na zadní straně držáku přítlačné patky a uvolněte patku.

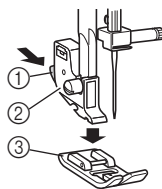

- ① Černé tlačítko
- ② Držák přítlačné patky
- ③ Přítlačná patka

- 4** Položte na stehovou desku jinou přítlačnou patku tak, aby vodící tyčka přítlačné patky byla zarovnaná s drážkou ve dříku.
- 5** Spusťte páčku přítlačné patky a upevněte patku na dříku. Pokud je přítlačná patka na správném místě, měla by vodící tyčka zacvaknout do dříku.

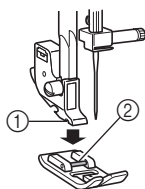

- ① Dřík  
② Vodící tyčka

### ■ Orientace přítlačné patky při nasazování

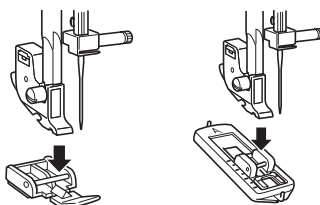

### ! UPOZORNĚNÍ

- Pokud při nasazování přítlačné patky nedodržíte její správnou orientaci, může do patky narážet jehla a následně se ohnout nebo zlomit a způsobit poranění.

## OVLÁDACÍ PRVKY

### Volič vzoru

### ! UPOZORNĚNÍ

- Když vybíráte vzor pomocí voliče vzoru, zvedněte jehlu otočením ovládacího kola směrem k sobě (proti směru hodinových ručiček) tak, aby značka na kole směřovala nahoru. Pokud by jehla při otočení voličem vzoru byla v dolní poloze, mohlo by dojít k poškození jehly, přítlačné patky nebo látky.

Chcete-li zvolit steh, jednoduše otočte voličem vzoru v jednom nebo druhém směru.

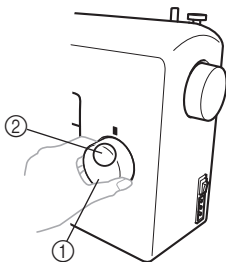







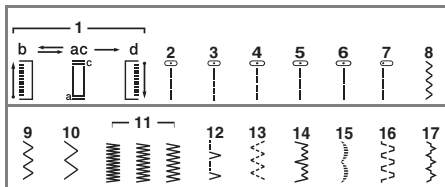

- ① Volič vzoru  
② Číslo zvoleného vzoru







### Vzory a názvy stehů

#### ■ 17 stehů



Vzor	Přednastavená délka (mm (palce))	Referenční strana
Název stehu	Přednastavená šířka (mm (palce))	
	0,5 (1/32)	30
AUTOMATICKÁ KNOFLÍKOVÁ DÍRKA VE 4 KROCÍCH	5 (3/16)	
	1,6 (1/16)	26, 34
ROVNÝ STEH (poloha jehly na středu)	—	

Vzor	Přednastavená délka (mm (palce))	Referenční strana
Název stehu	Přednastavená šířka (mm (palce))	
	1,8 (1/16)	26,34
ROVNÝ STEH (Poloha jehly na středu)	—	
	2 (1/16)	26, 34
ROVNÝ STEH (poloha jehly na středu)	—	
	2,5 (3/32)	26, 33, 34, 36
ROVNÝ STEH (poloha jehly na středu)	—	
	4 (3/16)	26, 34
ROVNÝ STEH (poloha jehly na středu)	—	
	2,5 (3/32)	26, 34
ROVNÝ STEH (poloha jehly vlevo)	—	
	0,7 (1/32)	26, 32, 35, 36
KLIKATÝ STEH	1,5 (1/16)	
	1,5 (1/16)	26, 32, 35, 36
KLIKATÝ STEH	3 (1/8)	
	2 (1/16)	26, 32, 35, 36
KLIKATÝ STEH	5 (3/16)	
	0,5 (1/32)	26, 35
KLIKATÝ (SATĚNOVÝ) STEH	5 (3/16)	

Vzor	Přednastavená délka (mm (palce))	Referenční strana
Název stehu	Přednastavená šířka (mm (palce))	
	2 (1/16)	28
MUŠLOVÝ STEH	5 (3/16)	
	1 (1/16)	28
ELASTICKÝ STEH	5 (3/16)	
	1 (1/16)	27, 36
PRUŽNÝ SLEPÝ LEMOVÝ STEH	5 (3/16)	
	0,5 (1/32)	29
MUŠLIČKOVÝ STEH	5 (3/16)	
	1,2 (1/16)	29
SPOJOVACÍ ŠIROKÝ STEH	5 (3/16)	
	1,2 (1/16)	29
MŮSTKOVÝ STEH	5 (3/16)	

## Páčka zpětného chodu

Zpětný chod můžete použít pro sešívání a prošívání švů.

Chcete-li šít v opačném směru, stiskněte páčku zpětného chodu co nejvíce, podržte ji v této poloze a zlehka sešlápněte pedál. Chcete-li šít vpřed, uvolněte páčku zpětného chodu. Stroj bude šít směrem vpřed.

Délka stehů na rubové straně je nastavena na 2 mm (1/16 palce).

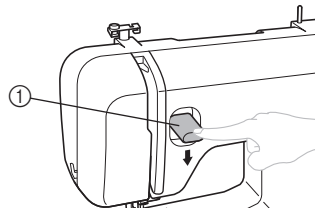

① Páčka zpětného chodu

## NAVLÉKÁNÍ NITĚ DO STROJE

### Navíjení cívky spodní nitě

#### ! UPOZORNĚNÍ

- Cívku spodní nitě dodanou se strojem navrhla naše společnost. Pokud budete používat cívky z jiných modelů, nemusí stroj pracovat správně. Používejte pouze cívku dodanou s tímto strojem nebo cívky stejného typu (kód součástí: SA156, SFB: XA5539-151). Při použití jiných cívek může dojít k poškození stroje.

Skutečná velikost

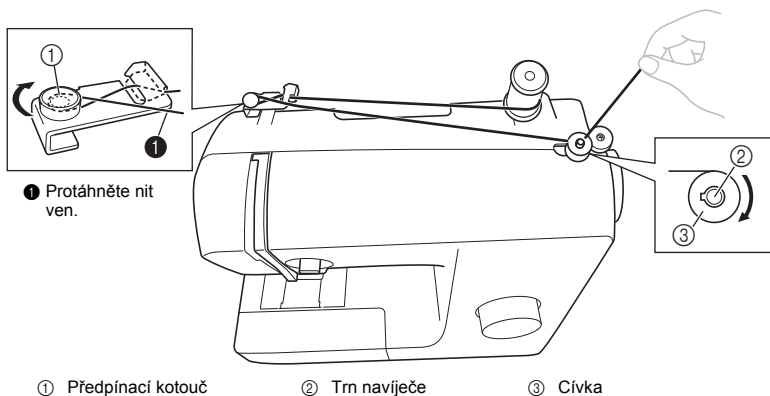
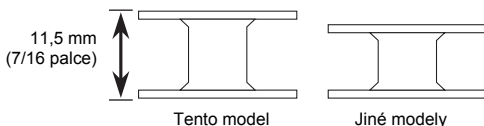

- 1** Vytáhněte trn cívky a nasadte na něj špulku nití.

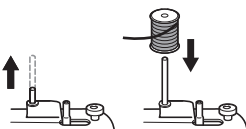

- 2** Podržte nit ze špulky pravou rukou a protáhněte nit směrem k sobě drážkou ve vodítku nitě. Poté protáhněte nit kolem předpínacího kotouče a vytáhněte ji úplně ven.

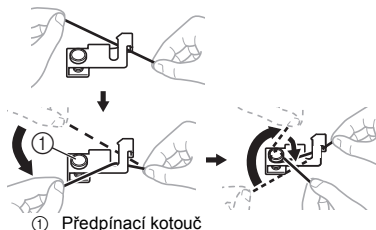

#### ! UPOZORNĚNÍ

- Pokud je cívka nebo nit na nesprávném místě nebo jsou nesprávně nastaveny, může se nit namotat na trn cívky.

- 3** Protáhněte konec nitě otvorem v cívce spodní nitě z vnitřní strany cívkou.

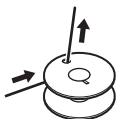

- 4** Nasadte cívku na trn navijče a posuňte trn navijče doprava. Rukou otáčejte cívkou po směru hodinových ručiček, až pružina na trnu zapadne do drážky na cívce.

- Z otvoru v cívce spodní nitě povytáhněte nit v délce 7 až 10 cm (3-4 palce).

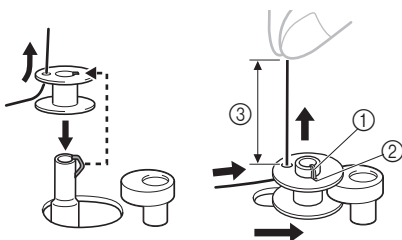

- ① Pružina na trnu
- ② Drážka
- ③ 7–10 cm (3–4 palce)

### ! UPOZORNĚNÍ

- Napněte nit a podržte konec nitě směrem nahoru. Pokud je nit příliš krátká, není napnutá nebo ji držíte našikmo, může se namotat na cívku spodní nitě a způsobit poranění.

- 5** Zapněte stroj.

- 6** Držte konec nitě a zlehka sešlápněte pedál, aby se nit navinula několikrát kolem cívkou. Poté stroj zastavte.

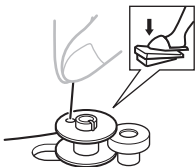

- 7** Odstrihněte nadbytečnou nit nad cívkou.

- Ponechte z otvoru v cívce vyčnívat 1 cm (1/2 palce) nitě.

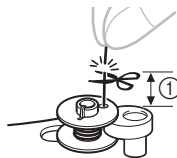

- ① 1 cm (1/2 palce)

### ! UPOZORNĚNÍ

- Dodržujte pečlivě pokyny. Pokud přesahující nit před navíjením neodstrhnete, může se nit – jakmile začne docházet – namotat na cívku a způsobit zlomení jehly.

- 8** Sešlápněte pedál.

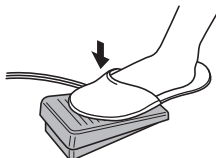

- 9** Když se vám cívka bude zdát navinutá a začne se otáčet pomalu, sejměte nohu z pedálu.

- 10** Odstrihněte nit, posuňte cívku na trnu navijče doleva a sejměte ji.

### ☀ Poznámka

- Pokud spustíte stroj nebo otočíte ručním kolem po navinutí nitě kolem cívkou navijče, ozve se klapnutí. Nejedná se o známku poruchy.
- Když posunete trn navijče doprava, tyčka jehly se nepohybuje.

**! UPOZORNĚNÍ**

- Pokud cívku spodní nitě nenavínete správně, může dojít k povolení nitě a ke zlomení jehly.

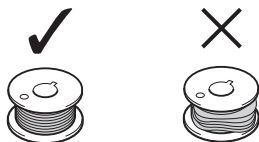

- ① Rovnoměrné navinutí  
② Nesprávné navinutí

**Navlékání spodní nitě**

Nasadte cívku s navinutou nití.

- Další podrobnosti o používání rychlocívky spodní nitě naleznete na straně 14.

**! UPOZORNĚNÍ**

- Před navlékáním nitě stroj vypněte. Pokud byste náhodně sešlápli pedál a stroj začal šít, mohli byste se poranit.

- 1** Než začnete navlékat spodní nit, připravte si správně navinutou cívku spodní nitě.

- Podrobnosti o navíjení cívky spodní nitě viz str. 11.

- 2** Zvedněte jehlu otočením ovládacího kola směrem k sobě (proti směru hodinových ručiček) a zvedněte páčku přítlačné patky.

- 3** Sejměte kryt cívky spodní nitě tím, že jej posunete a zvednete směrem k sobě.

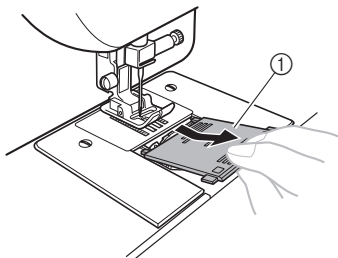

- ① Kryt cívky spodní nitě

- 4** Vložte cívku spodní nitě tak, aby nit vyčnívala ve směru označeném šipkou.

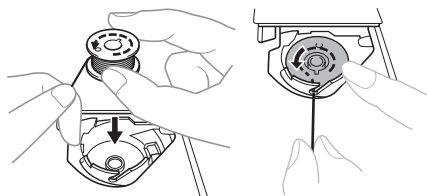
**! UPOZORNĚNÍ**

- Nasadte cívku spodní nitě tak, aby se nit odvíjela ve správném směru. Pokud se nit bude odvíjet špatným směrem, může se povolit nebo může způsobit zlomení jehly.

- 5** Podržte konec nitě, zatlačte prstem cívku spodní nitě dolů a poté protáhněte nit výřezem, jak je znázorněno na obrázku.

- Pokud není nit správně navlečena do napínací pružinky v pouzdru cívky, může dojít k nesprávnému napnutí nitě.

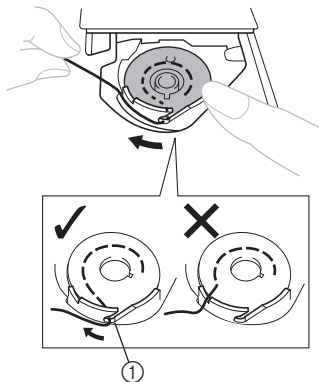

- ① Napínací pružinka

- 6** Vraťte na místo kryt cívky. Nasad'te výčnělek do drážky v držáku dráhy a zatlačením kryt zavřete.

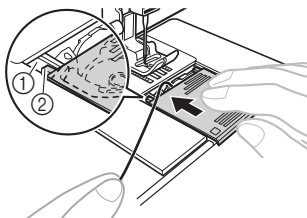

- ① Drážka  
② Výčnělek

- Zkontrolujte, zda konec nitě vyčnívá z krytu směrem k zadní části stroje (jak je znázorněno na obrázku).
- Než začnete šít, vytáhněte spodní nit. Po navlečení spodní nitě přejděte k části „Protážení spodní nitě“ na straně 18.

## Navlékání spodní nitě (u modelů vybavených rychlíčivkou spodní nitě)

Nasad'te cívku s navinutou nití.

Tato funkce je k dispozici pouze u určitých modelů.

- 1** Proveďte kroky ① až ④ z postupu „Navlékání spodní nitě“ na straně 13.

- 2** Zlehka podržte cívku spodní nitě pravou rukou, jak je znázorněno na obrázku, a protáhněte nit výřezem (① a ②). Poté vytáhněte nit směrem k sobě a odstříhnete ji odstříhovačem (③).

- Nyní zkontrolujte, zda se cívka spodní nitě volně otáčí proti směru hodinových ručiček.

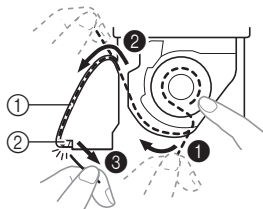

- ① Výřez  
② Odstříhovač (Odstříhnete nit odstříhovačem.)

## Poznámka

- Pokud není nit správně navlečena do napínací pružinky v pouzdru cívky, může dojít k nesprávnému napnutí nitě.

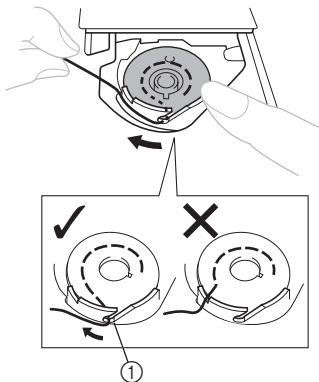

- ① Napínací pružinka

- 3** Vraťte na místo kryt cívky. Nasad'te výčnělek do drážky v držáku dráhy a zatlačením kryt zavřete.

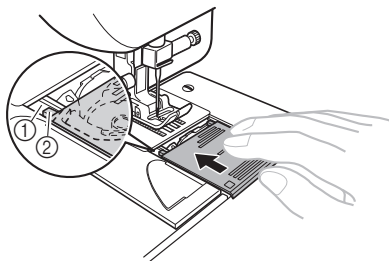

- ① Drážka  
② Výčnělek

- Po navlečení spodní a horní nitě začněte šít. Když látku nabíráte nebo šijete záševky, můžete spodní nit vytáhnout ručně, aby nějaká zůstala. Viz kroky postupu „Protážení spodní nitě“ (str. 18).

## Navléknutí vrchní nitě

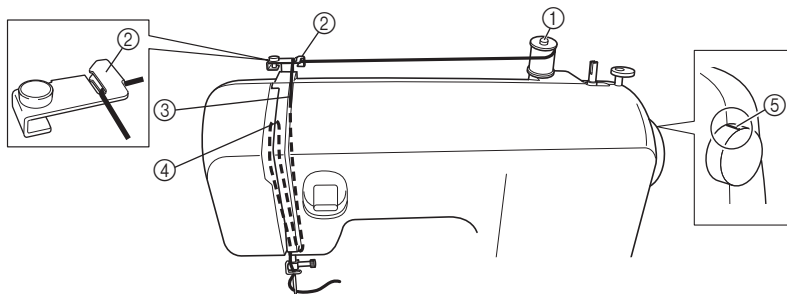

- ① Trn cívky vrchní nitě
- ② Vodítko nitě (zadní)
- ③ Vodítko nitě (přední)

- ④ Vodicí páčka nitě
- ⑤ Značka na ovládacím kole

### ! UPOZORNĚNÍ

- Při navlékání vrchní nitě postupujte přesně podle pokynů. Pokud nenavlečete vrchní nit řádně, nit se může po čase zamotat nebo může dojít k ohnutí či zlomení jehly.
- Nikdy nepoužívejte nit o hmotnosti 20 nebo nižší.
- Použijte správnou kombinaci nitě a jehly. Podrobnosti o správných kombinacích jehel a nití naleznete v části „KOMBINACE LÁTKY, NITĚ A JEHLY“ na straně 20.

**1** Vypněte stroj.

**2** Zvedněte páčku přítlačné patky.

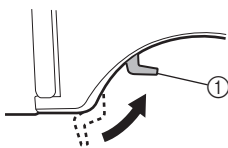

- ① Páčka přítlačné patky

**3** Zvedněte jehlu otočením ovládacího kola směrem k sobě (proti směru hodinových ručiček) tak, aby značka na kole směřovala nahoru.

- Pokud jehla není správně zvednuta, nelze do šicího stroje navléct nit.

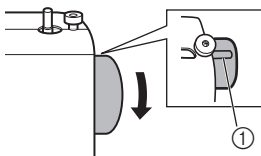

- ① Značka na ovládacím kole

**4** Vytáhněte trn cívky a nasadte na něj špulku nití.

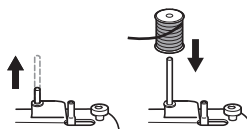

### ! UPOZORNĚNÍ

- Pokud je cívka nebo nit na nesprávném místě nebo jsou nesprávně nastaveny, může se nit namotat na cívku spodní nitě a způsobit zlomení jehly.



**5** Podržte nit ze špulky pravou rukou a protáhněte nit směrem k sobě drážkou ve vodítku nitě.

- Zkontrolujte, zda pružinka v drážce zachytává nit.

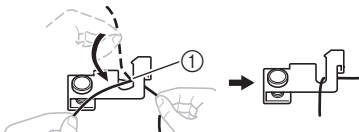

① Pružinka

**6** Protáhněte horní nit, jak je znázorněno na následujícím obrázku.

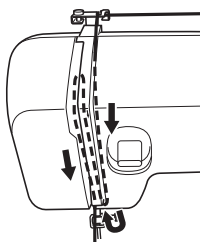

**7** Dbejte na to, abyste nit protáhli vodící páčkou nitě, jak je znázorněno na následujícím obrázku.

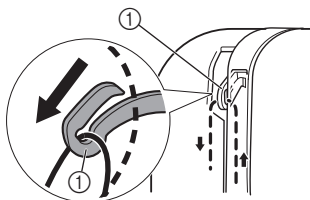

① Vodící páčka nitě



**Doplňkové informace**

- Pokud je vodící páčka nitě snižená, nemůže se kolem ní namotat horní nit. Zvedněte jehlu otočením ovládacího kola směrem k sobě (proti směru hodinových ručiček) tak, aby značka na kole směřovala nahoru.

**8** Ved'te nit za vodítkem nad jehlou.

- Nit lze snadno navléct za vodící tyčku jehly, když ji levou rukou chytnete a pravou nasadíte za tyčku.

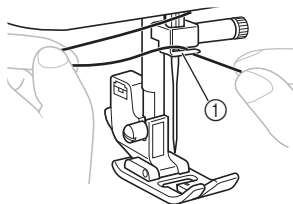

① Vodící tyčka jehly

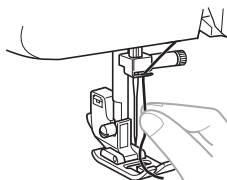

**9** Povlečte nit zepředu dozadu a nechejte ji přecházet asi o 5 cm (2 palce).

- Pokud je stroj vybaven navlékačem, použijte k navléknutí nitě navlékač (viz další část).

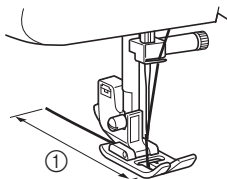

① 5 cm (2 palce)



**Poznámka**

- Před navlékáním horní nitě zvedněte přítlačnou patku a vodící páčku nitě.
- Pokud nit nenavlečete správně, můžete mít při šití problémy.

## Použití navlékače jehly (u modelů vybavených navlékačem jehly)

Tato funkce je k dispozici pouze u určitých modelů.

### ! UPOZORNĚNÍ

- Navlékač jehly můžete použít s jehlami o velikosti 75/11 až 100/16 pro domácí šicí stroje. Nelze jej však použít u jehly pro domácí šicí stroje o velikosti 65/9. Pokud používáte speciální nitě, např. průhlednou nylonovou nit nebo kovovou nit, nelze navlékač použít.
- Pomocí navlékače nelze navléknout nit o tloušťce 130/120 nebo silnější.
- Navlékač nelze použít u křídlové jehly nebo dvojité jehly.
- Pokud nelze použít navlékač jehly, přečtěte si část „Navléknutí vrchní nitě“ na straně 15.

- 1 Než použijete navlékač jehly, proveďte kroky 1 až 3 z postupu „Navléknutí vrchní nitě“ na straně 15.
- 2 Snižte páčku přitlačné patky.
- 3 Zkontrolujte, zda značka na ovládacím kole směřuje nahoru, jak je znázorněno na následujícím obrázku.

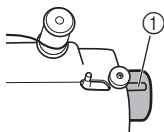

1 Značka na ovládacím kole

- 4 Během snižování páčky navlékače zahákněte nit na vodičko.

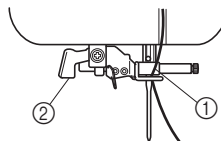

- 1 Držák jehly
- 2 Páčka navlékače jehly

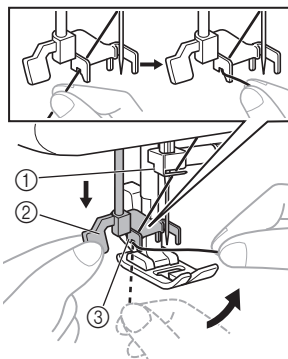

- 1 Držák jehly
- 2 Páčka navlékače jehly
- 3 Vodičko

- 5 Zatáhněte páčku navlékače co nejvíce dolů a poté ji otočte směrem k zadní části stroje (od sebe). Zkontrolujte, zda háček prošel uchem jehly a zachytí nit.

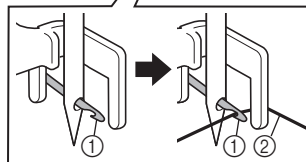
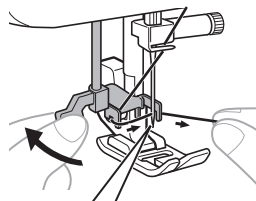

- 1 Háček
- 2 Nit

- Podržte nit před jehlou, aby ji háček mohl zachytit.

- 6** Přidržíte zlehka nit a otočte páčku navlékače směrem k přední části stroje (k sobě). Háček protáhne nit jehlou.

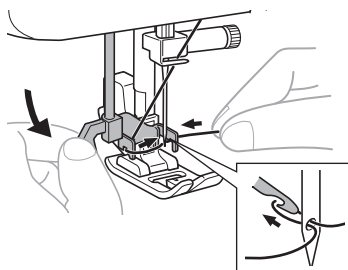

- 7** Zvedněte páčku navlékače.

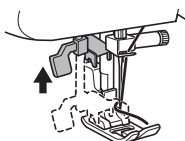

- 8** Protáhněte smyčku nitě protaženou uchem jehly směrem k zadní části stroje.

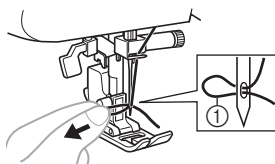

① Smyčka nitě

### **!** UPOZORNĚNÍ

- Netahejte za nit silou, protože by se jehla mohla ohnout.
- Pokud nit neprošla uchem jehly, začněte znovu od kroku ⑥.

- 9** Zvedněte páčku přítlačné patky.

- 10** Protáhněte konec nitě přítlačnou patkou a vytáhněte přibližně 5 cm (2 palce) nitě směrem k zadní části stroje.

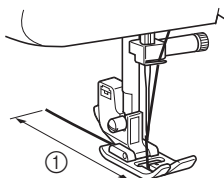

① 5 cm (2 palce)

### **☀** Poznámka

- Pokud nit nenavlečete správně, můžete mít při šití problémy.

## Protážení spodní nitě

- 1** Přidržíte zlehka konec horní nitě a pomalu rukou otáčejte ovládacím kolem směrem k sobě (proti směru hodinových ručiček), abyste spustili a zvedli jehlu.

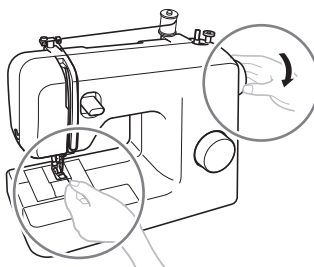

- 2** Zatáhněte za horní nit, abyste vytáhli spodní nit.

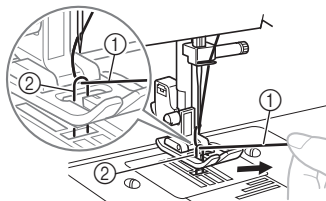

① Vrchní nit  
② Spodní nit

- 3** Vytáhněte asi 10 cm (4 palce) obou nití a dejte je pod přitlačnou patku směrem k zadní části stroje.

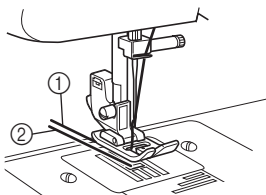

- ① Vrchní nit  
② Spodní nit

■ **U modelů vybavených rychlocívkou  
spodní nitě**

Můžete začít šít okamžitě bez vytažení spodní nitě.

Když látku nabíráte nebo šijete záševky, můžete spodní nit vytáhnout ručně, aby nějaká zůstala. Než spodní nit vytáhnete, dejte cívku zpět na místo.

- 1** Sejměte kryt cívky spodní nitě a nasadte cívku.  
**2** Protáhněte cívku výřezem ve směru šipky a nechejte ji tak, nezastříhujte ji.

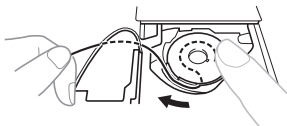

- Kryt cívky spodní nitě je stále sundaný.

- 3** Vytáhněte spodní nit, jak je popsáno v předchozích krocích 1 až 3.  
**4** Vraťte na místo kryt cívky.

# KOMBINACE LÁTKY, NITĚ A JEHLY

1

Typ látky/použití		Nit		Velikost jehly
		Typ	Velikost	
Středně těžké látky	Síroká látka	Bavlněná nit	60–90	75/11–90/14
	Taft	Syntetická nit		
	Flanel, gabardén	Hedvábná nit	50	
Tenké látky	Batist	Bavlněná nit	60–90	65/9–75/11
	Zoržet	Syntetická nit	50	
	Chalinet, satén	Hedvábná nit		
Silné látky	Denim	Bavlněná nit	30	100/16
		Bavlněná nit	50	
	Manšestr	Syntetická nit	50–60	90/14–100/16
	Tvid	Hedvábná nit		
Pružné látky	Žerzej	Nit na pleteniny	50–60	Jehla s kuličkovým hrotem 75/11–90/14 (zlaté zbarvení)
	Trikotová tkanina			
Snadno třepivé látky		Bavlněná nit	50–90	65/9–90/14
		Syntetická nit		
		Hedvábná nit	50	
Pro horní stehy		Syntetická nit	30	100/16
		Hedvábná nit	50–60	75/11–90/14



## Poznámka

- Nikdy nepoužívejte nit o hmotnosti 20 nebo nižší. Může způsobit nefunkčnost stroje.



## Doplňkové informace

- Čím je číselné označení nitě nižší, tím je nit silnější, a čím je číselné označení jehly vyšší, tím je jehla silnější.

### ■ Jehla s kuličkovým hrotem

Jehlu s kuličkovým hrotem používejte při šití pružných látek nebo látek, kde snadno dochází k vynechání stehů.

Výrobce doporučuje jehlu „HG-4BR“ (Organ). Místo ní lze použít jehly Schmetz „JERSEY BALL POINT“ 130/705H SUK 90/14.

### ■ Průhledná nylonová nit

Použijte jehlu 90/14 až 100/16, bez ohledu na použitou látku nebo nit.



## UPOZORNĚNÍ

- Dodržujte kombinace jehly, nitě a látky uvedené v tabulce. Pokud použijete nesprávnou kombinaci, např. těžkou látku, jako je denim, s malou jehlou (65/9-75/11), může se jehla ohnout nebo zlomit. Nesprávná kombinace může také způsobit, že šev nebude hladký, látka se zkrabatí nebo stroj bude vynechávat stehy.

## 2 ZÁKLADY ŠITÍ

Přečtěte si tuto část, než začnete šít

### ! UPOZORNĚNÍ

- Pokud se nechcete poranit, sledujte při práci se strojem pozorně jehlu. Nedávejte ruce do blízkosti pohyblivých součástí.
- Během šití látku nenapínejte ani nepotahujte. Mohlo by dojít k poškození jehly nebo byste se mohli poranit.
- Nepoužívejte ohnuté ani zlomené jehly. Mohli byste se poranit.
- Dbejte na to, aby jehla při šití nenarážela do stehovacích špendlíků ani do jiných předmětů. Jehla by se mohla zlomit a poranit vás.
- Vždy používejte správnou přítlačnou patku. Pokud použijete nesprávnou přítlačnou patku, může do ní jehla narazit a ohnout se či zlomit, což by mohlo vést k poranění.
- Když budete otáčet ovládacím kolem rukou, vždy je otáčejte směrem k sobě (proti směru hodinových ručiček). Pokud jím otočíte opačným směrem, může se zaplést nit a poškodit jehlu nebo látku a může dojít k poranění.
- Nezačínáte šít, dokud nebude látka umístěna pod přítlačnou patkou, jinak by mohlo dojít k poškození přítlačné patky.

### Zahájení šití

- 1 Zapněte stroj.



- 2 Zvedněte jehlu otočením ovládacího kola směrem k sobě (proti směru hodinových ručiček) tak, aby značka na kole směřovala nahoru.
- 3 Otočte voličem vzoru na požadovaný steh (viz str. 9).
- 4 Vyměňte přítlačnou patku (viz str. 8).

- 5 Zvedněte páčku přítlačné patky.

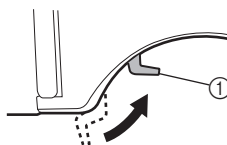

1 Páčka přítlačné patky

- 6 Umístěte látku pod přítlačnou patku, protáhněte pod přítlačnou patkou nit a poté vytáhněte asi 5 cm (2 palce) nitě směrem k zadní části stroje.

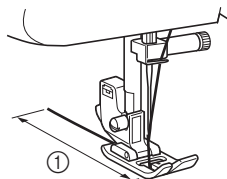

1 5 cm (2 palce)

- 7** Podržte konec nitě a látky levou rukou a otočením ovládacího kola směrem k sobě (proti směru hodinových ručiček) pravou rukou snižte jehlu do bodu, kdy můžete zahájit stehování.



- 8** Snižte páčku přítlačné patky.

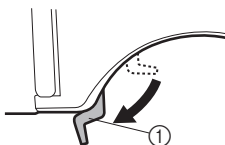

① Páčka přítlačné patky

- 9** Pomalu sešlápněte pedál.

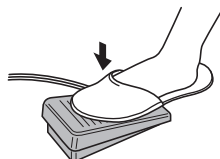

► Stroj začne šít.

- 10** Sundejte nohu z pedálu.

► Stroj přestane šít.

- Pro sešívání a prošívání stehů můžete použít zpětný chod tím, že stisknete páčku zpětného chodu. Podrobnosti viz „Páčka zpětného chodu“ na straně 10.

- 11** Zvedněte jehlu otočením ovládacího kola směrem k sobě (proti směru hodinových ručiček).

- 12** Zvedněte páčku přítlačné patky.

- 13** Zatáhněte látku k levé části stroje a poté protáhněte nitě odstříhovačem nitě, abyste je odřízli.

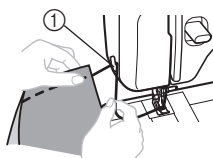

① Odstříhovač nitě

## Šití na zkušouku

Sešijte zkušební kus látky. Použijte kus stejné látky a nit, které budete používat při šití skutečného výrobku, a zkontrolujte napětí nitě a délku a šířku stehu.

## Změna směru šití

Zastavte stroj tak, aby jehla zůstala v látce v místě, kde chcete změnit směr šití, a poté zvedněte páčku přítlačné patky. Použijte jehlu jako osu a otočte látku. Snižte přítlačnou patku a pokračujte v šití.

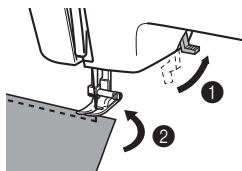

## Šití silných látek

- Když se látka nevejde pod přítlačnou patku

Pokud látku nelze snadno zasunout pod přítlačnou patku, zvedněte přítlačnou patku ještě výše tak, abyste ji zvedli do nejvyšší polohy.

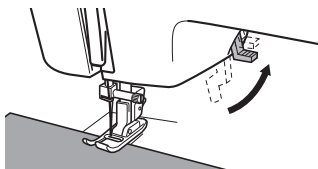

## ! UPOZORNĚNÍ

- Pokud sešíváte látku silnější než 6 mm (15/64 palce) nebo pokud látku zatlačíte příliš velkou silou, mohla by se jehla ohnout nebo zlomit.

## Šití tenkých látek

Při šití tenkých látek mohou být stehy nevyrovnané nebo se látka může nesprávně podávat. Pokud k tomu dojde, vložte pod látku tenký papír nebo stabilizační materiál a sešijte jej spolu s látkou. Po dokončení šití papír odtrhněte.

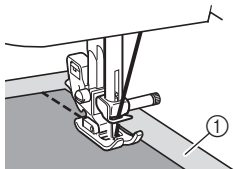

① Stabilizační materiál nebo papír

## Šití pružných látek

Nejprve díly látky sestehujte a poté je sešijte, látku však nenapínejte.

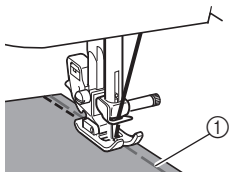

① Stehování

## Sešívání válcových dílů

Pokud sejmete plochý nástavec, bude snazší sešít válcové díly, jako jsou manžety a nohavice, nebo díly, které jsou obtížně přístupné.

- 1** Plochý nástavec sejmete tak, že jej posunete doleva.

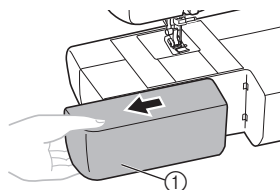

① Plochý nástavec

- Po sejmutí plochého nástavce můžete šít bez opory.



## Poznámka

- Po dokončení šití bez opory nasadte plochý nástavec zpět na původní místo.

- 2** Část, kterou chcete sešít, nasuňte na rameno a sešijte ji shora.

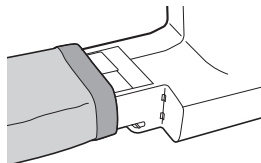

## Šití dvojitou jehlou (volitelné příslušenství)

Stroj je sestaven tak, že umožňuje šití s touto jehlou a dvěma vrchními nitěmi. Můžete použít dvě nitě stejné barvy nebo dvou odlišných barev, pokud chcete vytvořit ozdobné stehy.



① Dvojitá jehla



② Trn cívky navíc

## ! UPOZORNĚNÍ

- **Používejte pouze dvojitě jehly, které jsou určeny pro tento stroj (kód součásti: X57521-021:2,0/75 o šířce 2 mm).** Jiné jehly by se mohly zlomit a poškodit stroj.
- **Zkontrolujte, zda jehla nenarazí do přítlačné patky.**
- **Nepoužívejte k šití ohnuté jehly. Jehla by se mohla zlomit a poranit vás.**

## ■ Nasazování dvojitě jehly

Dvojitou jehlu nasadte stejným způsobem jako jednoduchou jehlu (viz stranu 7–8). Plochá strana jehly by měla směřovat směrem dozadu a zaoblená strana jehly by měla směřovat směrem k vám.



## ■ Nasazení trnu cívky navíc

Trn cívky vrchní nitě navíc nasadte na konec trnu navijče. Na trn cívky navíc nasadte druhou cívku s nití.

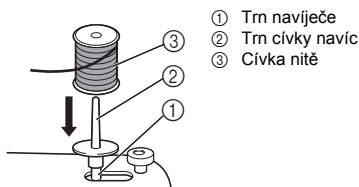

## ■ Navlékání nití do dvojité jehly

Do každé jehly navlékejte nit samostatně.



### Poznámka

Modely vybavené navlékačem jehel

- Navlékač jehel nelze k navléknutí nitě do dvojité jehly použít. Místo toho navlečte nit do každé jehly ručně, zepředu dozadu. Při použití navlékače jehel by mohlo dojít k poškození stroje.

### 1 Navlečte nit do levé jehly.

Postupujte podle stejných pokynů jako při navlékání nitě do jedné jehly (viz str. 15).

### 2 Navlečte nit do pravé jehly.

Navlečte nit do pravé jehly stejným způsobem jako při navlékání nitě do levé jehly pomocí cívky na trnu cívky navíc, než však nit provléknete očkem pravé jehly, nevedte nit přes vodičku nad jehlou.

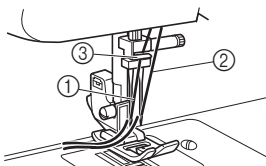

- 1 Nit levé jehly se provléká přes vodičí tyčku jehly
- 2 Nit pravé jehly prochází před vodičí tyčkou jehly
- 3 Vodičí tyčka jehly

### 3 Nasadte patku cik-cak „J“.

Podrobné informace o výměně patky naleznete v části „Výměna přítlačné patky“ na straně 8.

### ! UPOZORNĚNÍ

- Když používáte dvojitou jehlu, použijte vždy patku cik-cak „J“, jinak by se jehla mohla zlomit nebo by mohlo dojít k poškození stroje.

### 4 Zapněte stroj.

### 5 Zvolte steh.

### ! UPOZORNĚNÍ

- Po výběru stehu pomalu otáčejte ovládacím kolem směrem k sobě (proti směru hodinových ručiček) a zkontrolujte, zda se jehla nedotýká přítlačné patky. Pokud by jehla narážela na přítlačnou patku, mohla by se ohnout nebo zlomit.
- Dvojitá jehla by měla být použita pouze pro rovný steh (poloha jehly na středu) a klikatý steh (šířka 1,5 mm (1/16 palce)). Nepoužívejte dvojitou jehlu pro jakékoli jiné stehy.

**6 Začněte šít.**

Další informace o zahájení šití naleznete v části „Zahájení šití“ na straně 21.

- ▶ Stroj bude šít dvě rovnoběžné řady stehů vedle sebe.

**! UPOZORNĚNÍ**

- Při změně směru šití vytáhněte jehlu z látky, poté zvedněte přitlačnou patku a otočte látku. Jinak by se mohla jehla zlomit nebo by mohlo dojít k poškození stroje.

**Napnutí nitě**

Napnutí nitě ovlivňuje kvalitu stehů. Napnutí může být nutné upravit, když změníte látku nebo nit.

**Doplňkové informace**

- Před zahájením šití doporučujeme napnutí vyzkoušet na odstřížku látky.

**Upravte napětí**

Správné napnutí je důležité, protože příliš velké nebo příliš malé napnutí oslabí švy nebo se látka zkrabatí.

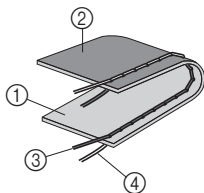

- 1 Povrch látky
- 2 Rub látky
- 3 Vrchní nit
- 4 Spodní nit

**Napnutí vrchní nitě je příliš velké**

Na povrchu látky se objeví smyčky.

**☀ Poznámka**

- Pokud je spodní nit nesprávně napnutá, může být vrchní nit příliš napnutá. V tom případě postupujte podle pokynů v části „Navlékání spodní nitě“ na straně 13 a opravte napnutí spodní nitě.

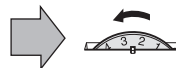
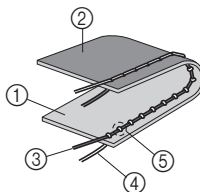

- 1 Povrch látky
- 2 Rub látky
- 3 Vrchní nit
- 4 Spodní nit
- 5 Na povrchu látky se objevují smyčky

**Řešení**

Snižte napnutí otočením ovladače napnutí vrchní nitě na nižší hodnotu.

**Vrchní nit je příliš volná**

Na rubu látky se objevují smyčky.

**☀ Poznámka**

- Pokud je vrchní nit nesprávně napnutá, může být vrchní nit příliš volná. V tom případě postupujte podle pokynů v části „Navlékání vrchní nitě“ na straně 15 a opravte napnutí vrchní nitě.

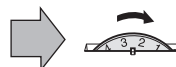
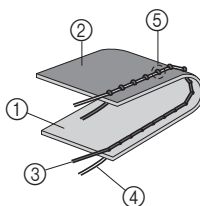

- 1 Povrch látky
- 2 Rub látky
- 3 Vrchní nit
- 4 Spodní nit
- 5 Na rubu látky se objeví smyčky

**Řešení**

Zvyšte napnutí otočením ovladače napnutí vrchní nitě na vyšší hodnotu.

## 3 ULOŽENÉ STEHY

### Rovné stehy

Rovné stehy se používají při šití jednoduchých švů.

Název stehu	Vzor	Délka stehu [mm (palce)]
Rovný steh (Poloha jehly na středu)	2	1,6 (1/16)
Rovný steh (Poloha jehly na středu)	3	1,8 (1/16)
Rovný steh (Poloha jehly na středu)	4	2 (1/16)
Rovný steh (Poloha jehly na středu)	5	2,5 (3/32)
Rovný steh (Poloha jehly na středu)	6	4 (3/16)
Rovný steh (Poloha jehly vlevo)	7	2,5 (3/32)

### ■ Horní stehy a pružné materiály

Pro horní stehy a šití lehkých látek můžete použít rovný steh.

### Klikaté stehy

Název stehu	Vzor	Délka stehu [mm (palce)]	Šířka stehu [mm (palce)]
Klikatý steh	8	0,7 (1/32)	1,5 (1/16)
Klikatý steh	9	1,5 (1/16)	3 (1/8)
Klikatý steh	10	2 (1/16)	5 (3/16)
Klikatý (saténový) steh	11	0,5 (1/32)	5 (3/16)

### ■ Klikatý steh

Otočte volič vzoru na klikatý steh a začněte šít.

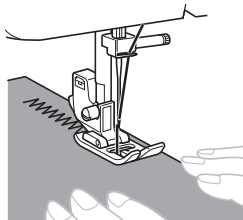

Doporučujeme, abyste před šitím klikatým stehem a po tomto šití vždy ušili několik rovných stehů. (Tím stehy zpevníte.)



### ■ Klikatý (saténový) steh

Klikatý (saténový) steh můžete použít pro dekorativní stehy.

Při šití klikatým (saténovým) stehem použijte mírně volnější napětí horní nitě, aby stehy byly hezčí.

Pomocí voliče vzoru můžete nastavit klikatý (saténový) steh (číslo 11) na tři délky stehu. Prostřední poloha představuje nastavení na standardní délku stehu.

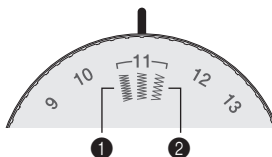

- 1 Pro kratší steh otočte volič vzoru do levé polohy klikatého (saténového) stehu (číslo 11).
- 2 Pro delší steh otočte volič vzoru do pravé polohy klikatého (saténového) stehu (číslo 11).

## Slepé lemové stehy

Název stehu	Vzor	Délka stehu [mm (palce)]	Šířka stehu [mm (palce)]
<b>Pružný slepý lemový steh</b>	14 	1 (1/16)	5 (3/16)



### Doplňkové informace

- Když jsou válcové díly příliš malé na to, abyste je mohli navléknout na rameno, nebo jsou příliš krátké, nebude se látka posunovat a nemusíte dosáhnout požadovaných výsledků.

### 1 Obratě sukni nebo kalhoty naruby.

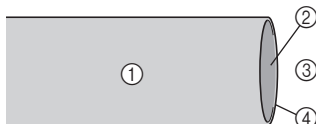

- Rubová strana látky
- Licová strana látky
- Spodní strana
- Okraj látky

### 2 Přeložte látku podél požadovaného okraje lemu a přehleďte jej.

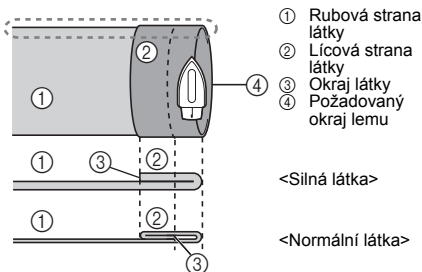

<Vzhled při pohledu z boku>

### 3 Křídou si udělejte značky na látce přibližně 5 mm (3/16 palce) od okraje látky a poté ji nastehujte.

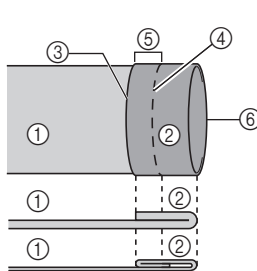

- Rubová strana látky
- Licová strana látky
- Okraj látky
- Stehování
- 5 mm (3/16 palce)
- Požadovaný okraj lemu

<Silná látka>

<Normální látka>

<Vzhled při pohledu z boku>

### 4 Přeložte látku zpátky podél stehování.

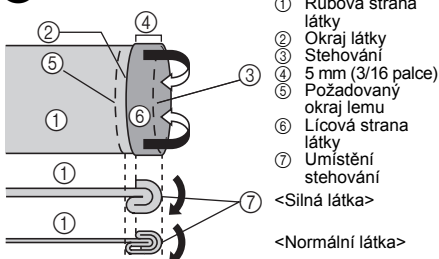

- Rubová strana látky
- Okraj látky
- Stehování
- 5 mm (3/16 palce)
- Požadovaný okraj lemu
- Licová strana látky
- Umístění stehování

<Silná látka>

<Normální látka>

<Vzhled při pohledu z boku>

### 5 Rozložte okraj látky a položte látku rubovou stranou nahoru.

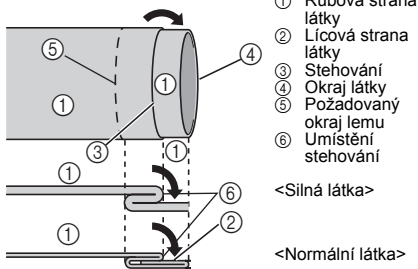

- Rubová strana látky
- Licová strana látky
- Stehování
- Okraj látky
- Požadovaný okraj lemu
- Umístění stehování

<Silná látka>

<Normální látka>

<Vzhled při pohledu z boku>

### 6 Sejměte plochý nástavec, abyste mohli šít bez opory.

- Podrobnosti o šití bez opory naleznete v části „Sešívání válcových dílů“ (str. 23).

- 7** Část, kterou chcete sešít, nasuňte na rameno, zkontrolujte, zda se látka správně posunuje, a začněte šít.

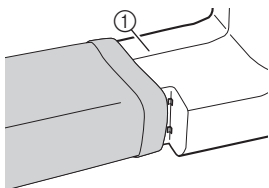

① Rameno

- 8** Po zvolení stehu pomalu otáčejte ovládacím kolem směrem k sobě (proti směru hodinových ručiček), až se jehla přesune zprava doleva.

- 9** Vsuňte látku pod přítlačnou patku a upravujte polohu látky tak dlouho, až se jehla dostane na levý konec stehu a zlehka zachytí přeložený lem.

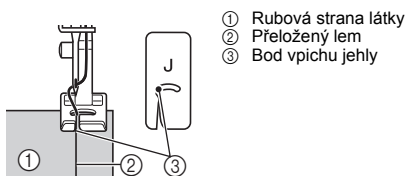

① Rubová strana látky  
② Přeložený lem  
③ Bod vpichu jehly



① Jehla  
② Bod vpichu jehly  
③ Přeložený lem

- 10** Snižte páčku přítlačné patky.

- 11** Šijte pomalou rychlostí a držte látku v rukou tak, aby jehla zlehka zachytávala přeložený lem.

- 12** Vypářejte stehování a otočte látku lícovou stranou nahoru.

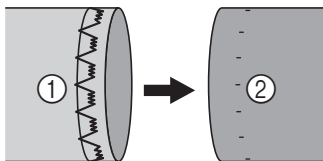

① Rubová strana látky      ② Lícová strana látky

## Mušlové stehy

Název stehu	Vzor	Délka stehu [mm (palce)]	Šířka stehu [mm (palce)]
Mušlový steh	12 V	2 (1/16)	5 (3/16)

Mušlový steh můžete použít k šití vroubkovaného (krajkového) okraje u lehkých látek.

- 1** Upravte napnutí nitě tak, aby byla více napnutá než obvykle.

- 2** Vsuňte látku pod přítlačnou patku tak, abyste šili podél stříhu, přičemž rovné stehy šijte v linii švu a klikaté stehy by měly mírně přesahovat přes přeložený okraj.

- 3** Šijte pomalu.

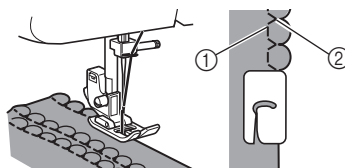

① Rovné stehy  
② Klikaté stehy

## Elastické stehy

Název stehu	Vzor	Délka stehu [mm (palce)]	Šířka stehu [mm (palce)]
Elastický steh	13 A	1 (1/16)	5 (3/16)

Elastický steh můžete použít k látání, našívání gumy nebo sešívání látek. Jednotlivé možnosti jsou popsány dále.

■ **Látání**

**1** Vložte pod část látky, kterou chcete zalátat, vyztužující materiál.

- Vyztužující látku přichyťte špendlíky.

**2** Prošijte látku podél linie roztržení pomocí elastického stehu, jak je znázorněno na obrázku.



■ **Našívání gumy**

**1** Přichyťte gumu na rubovou stranu látky.

**2** Během šití napínejte gumu před a za přítlačnou patkou.

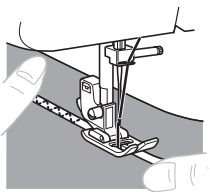

■ **Sešívání látek**

Elastický steh můžete použít k sešívání dvou kusů látky k sobě a je také velmi vhodný pro sešívání pletenin. Pokud použijete nylonovou nit, nebude steh viditelný.

**1** Vložte oba kusy látky okrajem k sobě a zarovnejte je pod střed přítlačné patky.

**2** Sešijte je k sobě pomocí elastického stehu. Dbejte na to, aby byly okraje obou kusů látky těsně u sebe.

- Spojte okraje látky k sobě pomocí stehovacích špendlíků.

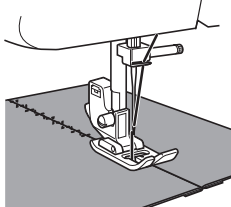

**Spojovací široké stehy**

Název stehu	Vzor	Délka stehu [mm (palce)]	Šířka stehu [mm (palce)]
Spojovací široký steh	16 	1,2 (1/16)	5 (3/16)
Můstkový steh	17 	1,2 (1/16)	5 (3/16)

Tyto stehy slouží k sešívání dvou kusů látky, např. při výrobě patchworku.

Příklad: patchwork sešitý pomocí spojovacího širokého stehu

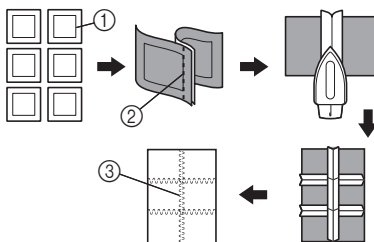

- ① Požadovaný šev
- ② Rovný steh
- ③ Spojovací široký steh

**Ozdobné stehy**

Název stehu	Vzor	Délka stehu [mm (palce)]	Šířka stehu [mm (palce)]
Mušličkový steh	15 	0,5 (1/32)	5 (3/16)

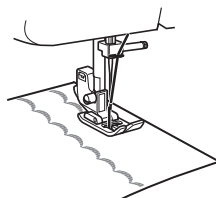

## 4 ŠITÍ KNOFLÍKOVÝCH DÍREK A KNOFLÍKŮ

### ! UPOZORNĚNÍ

- Před výměnou přitlačné patky musí být stroj vždy vypnutý. Jinak by mohlo dojít k poranění, pokud byste nechtěně sešlápli pedál a stroj by začal šít.

### Vytváření knoflíkové dírky

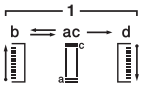
Vzor	Délka stehu [mm (palce)]	Šířka stehu [mm (palce)]	Patka
	0,5 (1/32)	5 (3/16)	Patka na knoflíkové dírky „A“



### Doplňkové informace

- Doporučujeme, abyste si šití knoflíkové dírky vyzkoušeli na odstřížku látky, než ji budete šít ve vlastní látce.
- Při šití knoflíkových dírek v měkkých látkách vložte pod rubovou stranu látky stabilizační materiál.

- 1 Označte si na látce pomocí krejčovské křídly umístění a délku knoflíkové dírky.

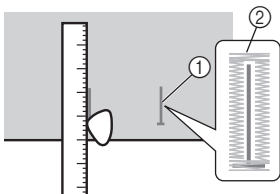

- 1 Značky na látce
- 2 Šití knoflíkové dírky

- 2 Nasadte patku na knoflíkové dírky a zatlačte rámeček plastovou vložkou na přední části rámečku co nejvíce dozadu.

### ! UPOZORNĚNÍ



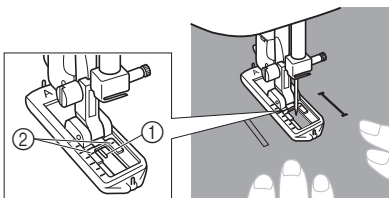

- Pokud při nasazování přitlačné patky nedodržíte její správnou orientaci, může do patky narážet jehla a následně se ohnout nebo zlomit a způsobit poranění. (Správná orientace přitlačné patky je uvedena na str. 8.)

- 3 Nejprve je nutné vyšít konec dírky. Pod středem přitlačné patky si nalinkujte okraje dírky a zarovnejte je s linkami na přitlačné patce.



- 1 Přední část křídlové značky
- 2 Červené linky

### ■ Vytváření knoflíkové dírky

Krok	Šitá část	Vzor
Krok 1 (Přední okraj dírky)		
1. Nastavte volič vzoru na možnost „a“. 2. Snižte přitlačnou patku a ušijte 5 až 6 stehů. 3. Zastavte stroj, jakmile je jehla na levé straně stehu a poté jehlu zvedněte z materiálu.		
Krok 2 (Levá strana)		
1. Otočte volič vzoru na možnost „b“. 2. Šijte po křídlové lince. 3. Zastavte stroj, jakmile je jehla na levé straně stehu a poté jehlu zvedněte.		

Krok	Šitá část	Vzor
Krok 3 (Zadní okraj dírky)		
1. Otočte volič vzoru na možnost „c“ (stejná poloha jako v kroku 1). 2. Ušijte 5 až 6 stehů. 3. Zastavte stroj, jakmile je jehla na pravé straně stehu a poté jehlu zvedněte z materiálu.		
Krok 4 (Pravá strana)		
1. Nastavte volič vzoru na možnost „d“. 2. Šijte na pravé straně, dokud se jehla nedostane ke stehům ušitým v kroku 1.		

**■ Zajištění stehů a vyříznutí knoflíkové dírky**

- 1** Pro zajištění stehů otočte materiál o 90 stupňů proti směru hodinových ručiček a ušijte rovné stehy až na přední konec knoflíkové dírky.
- 2** Vysuňte materiál ze stroje. Doporučujeme, abyste na každý konec knoflíkové dírky připevnili špendlíky, abyste zamezili přeríznutí stehů.
- 3** Prořízněte otvor uprostřed knoflíkové dírky pomocí páráčku. Dbejte na to, abyste žádný steh nepřeržili.

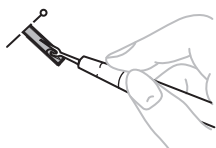

**! UPOZORNĚNÍ**

- Při použití páráčku pro vytvoření knoflíkové dírky dávejte pozor, abyste do cesty páráčku nestrčili ruku či prst. Páráček by mohl sklouznout a mohli byste se poranit.

**Úprava knoflíkových dírek**

Pokud nejsou stehy na obou stranách knoflíkové dírky stejné, můžete provést následující úpravy.

- 1** Po ušití levé strany knoflíkové dírky nastehujte pravou stranu a pozorujte posun.



① Pravá řada

- 2** Pokud je levá strana ve srovnání s pravou stranou příliš otevřená nebo těsná, upravte knoflíkovou díрку pomocí šroubu pro jemné úpravy, jak je popsáno v následujících odstavcích.

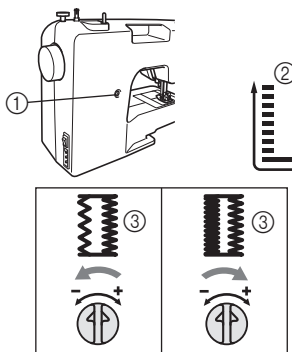

- ① Šroub pro jemné nastavení knoflíkové dírky
- ② Levá strana
- ③ Vzhled knoflíkové dírky



Pokud je levá strana příliš otevřená, otočte šroubem po jemné nastavení knoflíkové dírky pomocí velkého šroubováku ve směru „-“.

Pokud je levá strana příliš těsná, otočte šroubem po jemné nastavení knoflíkové dírky pomocí velkého šroubováku ve směru „+“.

- Tímto nastavením zajistíte, že budou obě strany knoflíkové dírky stejné.



## Přišívání knoflíků

Název stehu	Vzor	Délka stehu [mm (palce)]	Šířka stehu [mm (palce)]	Patka	Ostatní
Klikatý steh	8 	0,7 (1/32)	1,5 (1/16)	Patka na přišívání knoflíků „M“	Štepovací podložka
Klikatý steh	9 	1,5 (1/16)	3 (1/8)	Patka na přišívání knoflíků „M“	Štepovací podložka
Klikatý steh	10 	2 (1/16)	5 (3/16)	Patka na přišívání knoflíků „M“	Štepovací podložka

- 1 Změřte vzdálenost mezi knoflíkovými dírkami a nastavte volič vzoru na klikatý steh požadované šířky.

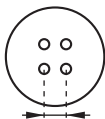

- 2 Vypněte stroj.
- 3 Vyměňte patku za patku na přišívání knoflíků „M“.
- 4 Položte štepovací podložku na stehovou desku.

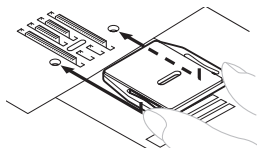

- 5 Zapněte stroj.

- 6 Vložte knoflík mezi patku a látku a zkontrolujte, zda jehla prochází dírkami, aniž by narážela do knoflíku. Pokud do něj naráží, přejděte ke kroku 1.

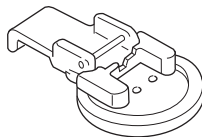

- 7 Pomalou rychlostí ušijte přibližně 10 stehů.

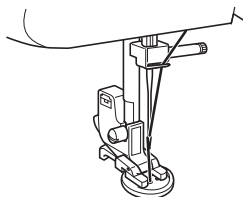

### ! UPOZORNĚNÍ

- Kontrolujte, zda jehla během šití nenaráží do knoflíku. Jehla by se mohla zlomit a poranit vás.

- 8 Po dokončení šití protáhněte vrchní nit na rubovou stranu látky a svažte ji se spodní nití.
  - K odstříhnutí vrchní a spodní nitě na začátku stehu použijte nůžky.

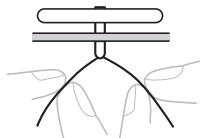

4

## 5 POUŽÍVÁNÍ NÁSTAVCŮ A PŘÍSLUŠENSTVÍ

### ! UPOZORNĚNÍ

- Před výměnou přítlačné patky musí být stroj vždy vypnutý. Jinak by mohlo dojít k poranění, pokud byste nechtěně sešlápli pedál a stroj by začal šít.

### Všívání zipu

Název stehu	Vzor	Délka stehu [mm (palce)]	Patka
Rovný steh (Poloha jehly na středu)		2,5 (3/32)	Zip Patka „I“

K všívání různých typů zipů můžete použít patku na zip „I“, kterou můžete snadno umístit z pravé nebo levé strany jehly.

Když budete všívat levou stranu zipu, nasadte dřík na levý čep na patce na zip. Když budete všívat pravou stranu zipu, nasadte dřík na pravý čep na patce na zip.

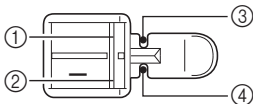

- 1 Pravý čep pro všívání levé strany zipu
- 2 Levý čep pro všívání pravé strany zipu
- 3 Bod vpichu jehly při šití levé strany zipu
- 4 Bod vpichu jehly při šití pravé strany zipu

### 1 Připravte si látku se zipem přistehovaným na rubové straně.

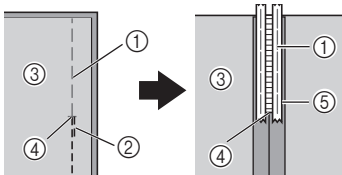

- 1 Stehování
- 2 Stehy na rubové straně
- 3 Rubová strana látky
- 4 Konec otvoru na zip
- 5 Zip

### 2 Vypněte stroj. Nasadte patku na zip „I“.

### ! UPOZORNĚNÍ

- Než začnete šít, otočte ovládacím kolem směrem k sobě (proti směru hodinových ručiček) a zkontrolujte, zda se jehla nedotýká patky. Pokud zvolíte jiný steh, bude jehla narážet do patky; může se zlomit a poranit vás.

### 3 Zapněte stroj.

### 4 Otočte látku lícovou stranou nahoru a všijte levou stranu zipu se zipem napravo od přítlačné patky.

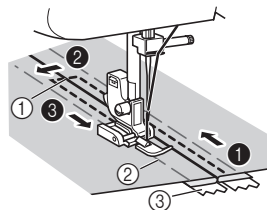

- 1 Konec otvoru na zip
- 2 Stehování
- 3 Zip

- Švy šijte v pořadí od 1 do 3.

### ! UPOZORNĚNÍ

- Kontrolujte, zda jehla během šití nenarazí do zipu. Pokud jehla narazí do zipu, může se zlomit a poranit vás.

### 5 Po dokončení šití vypárejte stehování.

## Nabírání

Název stehu	Vzor	Délka stehu [mm (palce)]
Rovný steh (Poloha jehly na středu)	5   	2,5 (3/32)
Rovný steh (Poloha jehly vlevo)	7   	2,5 (3/32)

- 1 Uvolněte napnutí horní nitě, aby spodní nit ležela na spodní straně materiálu.
- 2 Ušijte jednu řadu (nebo více řad) rovných stehů.
- 3 Zatáhněte spodní nit, aby se materiál nabral.

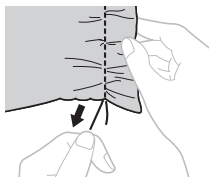

## Šteповání

Název stehu	Vzor	Délka stehu [mm (palce)]	Ostatní
Rovný steh (Poloha jehly na středu)	2   	1,6 (1/16)	Šteповání podložka
Rovný steh (Poloha jehly na středu)	3   	1,8 (1/16)	Šteповání podložka
Rovný steh (Poloha jehly na středu)	4   	2 (1/16)	Šteповání podložka
Rovný steh (Poloha jehly na středu)	5   	2,5 (3/32)	Šteповání podložka
Rovný steh (Poloha jehly na středu)	6   	4 (3/16)	Šteповání podložka
Rovný steh (Poloha jehly vlevo)	7   	2,5 (3/32)	Šteповání podložka

- 1 Vypněte stroj. Umístěte šteповací podložku na stehovou desku a stroj zapněte.

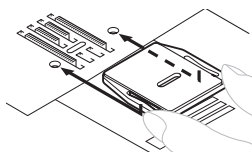

- 2 Nebo sejměte přítlačnou patku a držák přítlačné patky a poté snižte páčku přítlačné patky.
- 3 Vložte pod přítlačnou patku tu část látky, kterou chcete šteповat, společně s látkou pro vyztužení.
- 4 Zapněte stroj.

- 5** Začněte šít tím způsobem, že budete látku střídavě táhnout od sebe a k sobě.



**Poznámka**

- Při šití držte látku napnutou, aby byla látka stále dole.

- 6** Opakujte tento pohyb, dokud nebude štepaná část zaplněna paralelními stehy.

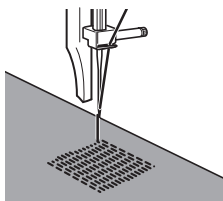

## Nášivky

Název stehu	Vzor	Délka stehu [mm (palce)]	Šířka stehu [mm (palce)]
Klikatý steh	8 	0,7 (1/32)	1,5 (1/16)
Klikatý steh	9 	1,5 (1/16)	3 (1/8)
Klikatý steh	10 	2 (1/16)	5 (3/16)
Klikatý (saténový) steh	11 	0,5 (1/32)	5 (3/16)

Nášivku můžete vytvořit tak, že vystříhnete kousek jiné látky do příslušného tvaru a našijete jej jako ozdobu.

- 1** Nastehujte vystřížený tvar na látku.





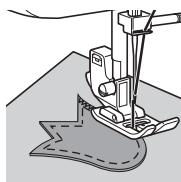

- 2** Pozorně přišijte okraj tvaru klikatým stehem.



## DOPLŇKOVÁ PŘÍSLUŠENSTVÍ

### Použití patky na slepý steh

Název stehu	Vzor	Délka stehu [mm (palce)]	Šířka stehu [mm (palce)]
Rovný steh (Poloha jehly na středu)		2,5 (3/32)	—
Klikatý steh		0,7 (1/32)	1,5 (1/16)
Klikatý steh		1,5 (1/16)	3 (1/8)
Klikatý steh		2 (1/16)	5 (3/16)
Pružný slepý lemový steh		1 (1/16)	5 (3/16)

Tato patka se hodí nejen pro pružný slepý lemový steh, ale také pro šití okrajů látek a švů.

#### ■ Při šití okrajů

- 1 Vypněte stroj.
- 2 Nasaďte patku pro slepý steh. Zapněte stroj.
- 3 Umístěte jehlu do vzdálenosti, ve které mají být stehy od okraje látky, a spusťte do této polohy jehlu.
- 4 Otočte šroubem vodítka patky a opatrně upravte vodítko k látce.

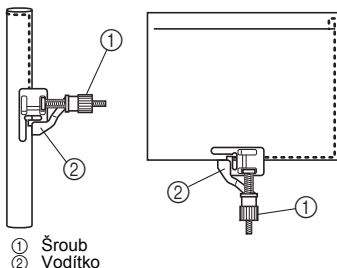

#### ■ Při šití švů

- 1 Vypněte stroj.
- 2 Nasaďte patku pro slepý steh. Zapněte stroj.
- 3 Nastavte volič vzoru na rovný steh (poloha jehly na středu). Zarovnejte vodítko patky s polohou jehly.
- 4 Nastavte volič vzoru na klikatý steh požadované šířky.
- 5 Vložte látku pod patku, aby bylo vodítko zarovnáno mezi oběma okraji látky.
- 6 Snižte přítlačnou patku a začněte šít.

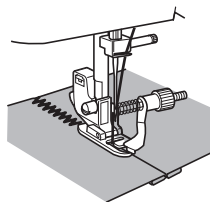

#### ■ Při šití pružným lemovým slepým stehem

Při šití pružným slepým lemovým stehem s patkou pro slepý steh otočením šroubu upravte vodítko na složený lem.

- Další informace o šití slepým lemovým stehem najdete v části str. 27.

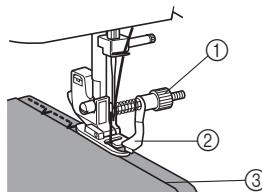

- 1 Šroub  
2 Vodítko  
3 Složený lem

## 6 PŘÍLOHA

### ÚDRŽBA

#### Omezení při mazání

Pokud nemá dojít k poškození stroje, nesmí jej mazat uživatel.

Potřebné množství oleje k zajištění správného provozu již bylo aplikováno při výrobě stroje, proto není pravidelné mazání nutné.

Pokud dojde k problému, např. pokud stroj bude vydávat neobvyklé zvuky nebo se ovládací kolo bude otáčet ztěžka, okamžitě přestaňte stroj používat a obraťte se na autorizovaného prodejce nebo nejbližší autorizované servisní středisko.

#### Bezpečnostní opatření při ukládání stroje

Neukládejte stroj na žádném z níže popsanych míst, jinak by mohlo dojít k poškození stroje, např. v důsledku zrezivění způsobeného kondenzací.

- Místa vystavená extrémně vysokým teplotám
- Místa vystavená extrémně nízkým teplotám
- Místa vystavená extrémním změnám teplot
- Místa s vysokou vlhkostí nebo párou
- Místa v blízkosti plamene, topných těles nebo klimatizace
- Venkovní místa nebo místa na přímém slunečním světle
- Místa s vysokou prašností nebo s výskytem oleje



#### Poznámka

- Abyste zvýšili životnost stroje, je třeba jej pravidelně zapínat a používat. Uložení stroje na delší dobu bez používání může snížit jeho účinnost.

#### Čištění

##### ! UPOZORNĚNÍ

- Před čištěním zkontrolujte, zda je stroj odpojený ze sítě, jinak by mohlo dojít k úrazu elektrickým proudem nebo jinému poranění.

- 1 Vypněte stroj a odpojte jej ze sítě.
- 2 Zvedněte jehlu a přítlačnou patku.
- 3 Uvolněte šroub přítlačné patky a svorku jehly a sejměte přítlačnou patku a jehlu.
- 4 Pomocí oválného šroubováku vyšroubujte oba šrouby. Zvedněte stehovou desku, jak je znázorněno na obrázku, a posunutím doleva ji sejměte.

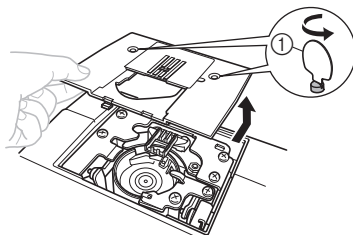
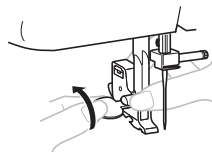

1 Použijte oválný šroubovák

- 5** Uchopte pouzdro cívky a vyjměte je nahoru a doleva.

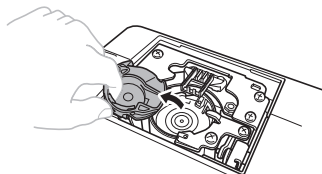

- 6** Pomocí čistícího kartáčku nebo vysavače odstraňte prach z dráhy cívky a jejího okolí.

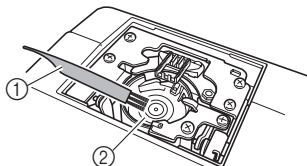

- ① Čistící štěteček  
② Dráha

- Do pouzdra cívky nenanášejte olej.

- 7** Vložte pouzdro cívky tak, aby značka ▲ na pouzdru byla zarovnána se značkou ● na stroji, jak je znázorněno níže.

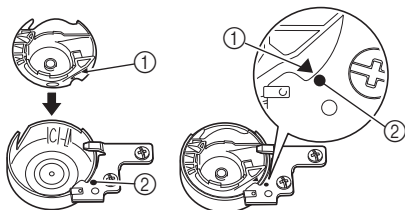

- Zarovnejte značky ▲ a ●.

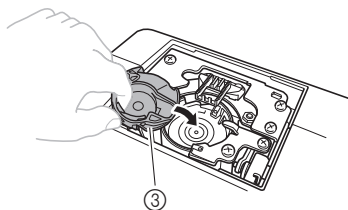

- ① Značka ▲  
② Značka ●  
③ Pouzdro cívky spodní nitě

- Před nasazením pouzdra cívky spodní nitě zkontrolujte, zda jsou značky zarovnány.

- 8** Nasad'te stehovou desku a utáhněte šrouby.

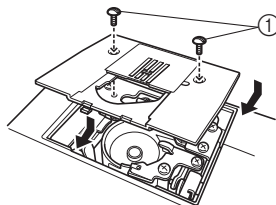

- ① Šrouby

- Dbejte na to, aby byla stehová deska řádně dotažena.

### ! UPOZORNĚNÍ

- Nikdy nepoužívejte odřené pouzdro cívky spodní nitě. Mohlo by dojít k zamotání vrchní nitě, zlomení jehly nebo chybnému šití. Nové pouzdro cívky spodní nitě (kód součásti: XE9326-001) získáte v nejbližším servisním středisku.
- Dbejte na to, aby bylo pouzdro cívky řádně vloženo, jinak by se jehla mohla zlomit.

## ODSTRAŇOVÁNÍ ZÁVAD

Pokud stroj přestane řádně fungovat, než požádáte o servis, zkontrolujte následující možné problémy. Většinu problémů můžete vyřešit sami. Pokud budete potřebovat pomoc, naleznete odpovědi na nejčastější otázky a tipy k odstraňování závad na webových stránkách Brother Solutions Center. Navštivte nás na adrese „<http://solutions.brother.com>“. Pokud problém přetrvává, obraťte se na svého prodejce nebo nejbližší autorizované servisní středisko.

Příznak	Možná příčina	Postup nápravy	Strana
<b>Šicí stroj nefunguje.</b>	Hlavní vypínač je vypnutý.	Zapněte hlavní vypínač.	7
	Trn navíječe je zatlačený doprava.	Posuňte trn navíječe doleva.	12
	Nepoužili jste správně pedál.	Použijte pedál správně.	7
<b>Látku sešitou strojem nelze vytáhnout.</b>	Pod stehovou deskou je zamotaná nit.	Zvedněte látku, odstříhnete nitě pod ní a vyčistíte dráhu cívky.	37
<b>Jehla je zlomená.</b>	Jehla byla nesprávně nasazena.	Nasadte jehlu správně.	7
	Upínací šroub jehly je uvolněný.	Pevně utáhněte šroub oválným šroubovákem.	8
	Jehla je ohnutá nebo tupá.	Vyměňte jehlu.	7
	Vrchní nit není řádně navlečená.	Navlečte vrchní nit řádně.	15
	Nepoužili jste správnou kombinaci látky, nitě a jehly.	Zvolte nit a jehlu, které jsou vhodné pro daný typ látky.	20
	Přítlačná patka, kterou používáte, není vhodná pro typ stehu, kterým chcete šít.	Nasadte přítlačnou patku, která odpovídá typu stehu, kterým chcete šít.	–
	Vrchní nit je příliš napnutá.	Uvolněte napnutí vrchní nitě.	25
	Příliš taháte za látku.	Veďte látku zlehka.	–
	Nenasadili jste správně cívku vrchní nitě.	Nasadte cívku správně.	15, 23
	Plocha kolem otvoru pro jehlu ve stehové desce nebo v přítlačné patce je poškrábaná.	Vyměňte stehovou desku. Obratě se na svého prodejce nebo nejbližší autorizované servisní středisko.	–
	Pouzdro cívky spodní nitě je poškrábané.	Vyměňte pouzdro cívky spodní nitě. Obratě se na svého prodejce nebo nejbližší autorizované servisní středisko.	–
	Použili jste cívku spodní nitě, která není určena pro tento stroj.	Použijte cívku, která je určena pro tento stroj.	11
<b>Vrchní nit je přetržená.</b>	Nenavlékli jste vrchní nit správně. (Nenasadili jste správně cívku vrchní nitě nebo se nit vysmekla z vodítka nad jehlou.)	Navlečte vrchní nit řádně.	15
	Nit je zauzlená nebo zamotaná.	Odstraňte jakékoli uzly nebo zapletence.	–
	Jehla není vhodná pro použitou nit.	Zvolte jehlu, která je vhodná pro typ stehu.	20
	▼ Vrchní nit je příliš napnutá.	Uvolněte napnutí vrchní nitě.	25



Příznak	Možná příčina	Postup nápravy	Strana
<b>Vrchní nit je přetřžená.</b>	Jehla je ohnutá nebo tupá.	Vyměňte jehlu.	7
	Jehla byla nesprávně nasazena.	Nasadte jehlu správně.	7
	Plocha kolem otvoru pro jehlu ve stehové desce nebo v přitlačné patce je poškrábaná.	Vyměňte stehovou desku. Obratě se na svého prodejce nebo nejbližší autorizované servisní středisko.	–
	Pouzdru cívky spodní nitě je odřený nebo jsou na něm vrypy.	Vyměňte pouzdro cívky spodní nitě. Obratě se na svého prodejce nebo nejbližší autorizované servisní středisko.	–
	Použili jste cívku spodní nitě, která není určena pro tento stroj.	Použijte cívku, která je určena pro tento stroj.	11
<b>Spodní nit je zamotaná nebo přetřžená.</b>	Nenavlékli jste spodní nit správně.	Navlékněte spodní nit správně.	11
	Cívka spodní nitě je poškrábaná nebo se neotáčí hladce.	Vyměňte cívku.	–
	Nit je zamotaná.	Odstraňte zamotanou nit a vyčistěte dráhu.	37
	Použili jste cívku spodní nitě, která není určena pro tento stroj.	Použijte cívku, která je určena pro tento stroj.	11
	Cívka spodní nitě je nesprávně nastavena.	Nastavte správně spodní nit.	13-14
<b>Nit není správně napnutá.</b>	Nenavlékli jste vrchní nit správně.	Navlečte vrchní nit řádně.	15
	Nenavlékli jste spodní nit správně.	Navlékněte spodní nit správně.	11
	Nepoužili jste správnou kombinaci nitě a jehly pro použitou látku.	Zvolte nit a jehlu, které jsou vhodné pro daný typ látky.	20
	Nenasadili jste správně držák přitlačné patky.	Nasadte držák přitlačné patky správně.	–
	Nit není správně napnutá.	Seřídte napnutí vrchní nitě.	25
	Použili jste cívku spodní nitě, která není určena pro tento stroj.	Použijte cívku, která je určena pro tento stroj.	11
	Cívka spodní nitě je nesprávně nastavena.	Nastavte správně spodní nit.	13-14
<b>Látka je zvlíněná.</b>	Nenavlékli jste správně vrchní nit nebo jste nenasadili správně cívku spodní nitě.	Navlečte správně vrchní nit a naviňte správně nit na spodní cívku.	11-18
	Nenasadili jste správně cívku vrchní nitě.	Nasadte cívku správně.	15, 23
	Nepoužili jste správnou kombinaci látky, nitě a jehly.	Zvolte nit a jehlu, které jsou vhodné pro daný typ látky.	20
	Jehla je ohnutá nebo tupá.	Vyměňte jehlu.	7
	Pokud šijete tenké látky, nepodává se látka správně.	Vložte při šití pod látku stabilizační materiál.	23
	Přitlačná patka, kterou používáte, není vhodná pro typ stehu, kterým chcete šít.	Nasadte přitlačnou patku, která odpovídá typu stehu, kterým chcete šít.	33
	Nit není správně napnutá.	Seřídte napnutí vrchní nitě.	25

Příznak	Možná příčina	Postup nápravy	Strana
<b>Dochází k přeskakování stehu.</b>	Nenavlékli jste vrchní nit správně.	Navlečte vrchní nit řádně.	15
	Nepoužili jste správnou kombinaci látky, nitě a jehly.	Zvolte nit a jehlu, které jsou vhodné pro daný typ látky.	20
	Jehla je ohnutá nebo tupá.	Vyměňte jehlu.	7
	Jehla byla nesprávně nasazena.	Nasaďte jehlu správně.	7
	Pod stehovou deskou nebo pouzdrém cívky spodní nitě je usazený prach.	Sejměte stehovou desku a očistěte desku a pouzdro cívky spodní nitě.	37
<b>Navlékač jehly nelze použít.</b>	Nezvedli jste jehlu do správné polohy.	Zvedněte jehlu otočením ovládacího kola směrem k sobě (proti směru hodinových ručiček) tak, aby značka na kole směřovala nahoru.	17
	Nenasadili jste správně jehlu.	Nasaďte jehlu správně.	7
<b>Steh byl proveden chybně.</b>	Použitá přítlačná patka není vhodná pro typ stehu.	Nasaďte přítlačnou patku, která odpovídá typu stehu, kterým chcete šít.	–
	Nit není správně napnutá.	Seřídte napnutí vrchní nitě.	25
	Nit je zamotaná.	Odstraňte zamotanou nit. Pokud je nit zamotaná v pouzdře cívky spodní nitě, vyčistěte pouzdro cívky.	37
<b>Látka se neposunuje.</b>	Šteповací podložka je nasazena na stehovou desku.	Sejměte šteповací podložku.	–
	Nepoužili jste správnou kombinaci látky, nitě a jehly.	Zvolte nit a jehlu, které jsou vhodné pro daný typ látky.	20
	Nit je zamotaná, např. v dráze cívky spodní nitě.	Odstraňte zamotanou nit. Pokud je nit zamotaná v dráze cívky spodní nitě, vyčistěte dráhu.	37
	Přítlačná patka, kterou používáte, není vhodná pro typ stehu, kterým chcete šít.	Nasaďte přítlačnou patku, která odpovídá typu stehu, kterým chcete šít.	33

# REJSTŘÍK

<b>A</b>	
Automatická knoflíková dírka v 4 kroku .....	30
<b>Č</b>	
Čištění .....	37
Čištění dráhy pouzdra cívky .....	37
<b>D</b>	
Dvojitá jehla	
nasazování .....	8, 23
šití .....	23
<b>E</b>	
Elastické stehy .....	28
<b>H</b>	
Hlavní součásti .....	5
Hlavní vypínač .....	7
<b>J</b>	
Jehla	
kombinace s látkou a nití .....	20
kontrola .....	7
výměna .....	7
<b>K</b>	
Klikaté stehy .....	26
Knoflíková dírka	
úprava .....	31
vytvoření .....	30
Kombinace látky, nitě a jehly .....	20
<b>M</b>	
Mušlové stehy .....	28
<b>N</b>	
Nabírání .....	34
Napnutí nitě .....	25
Navnutí cívky navijče .....	11
Navlečení nitě	
dvojitá jehla .....	24
horní .....	15
navlékač jehly .....	17
spodní .....	13, 14
Navlékač jehly .....	17
Navlékání spodní nitě .....	13
rychlíčivka spodní nitě .....	14, 19
Navléknutí vrchní nitě .....	15
Nášivky .....	35
<b>O</b>	
Odstraňování závad .....	39
Odšťihovač nitě .....	22
Ovladač napnutí vrchní nitě .....	25
Ovládací kolo .....	15
Ozdobné stehy .....	29
<b>P</b>	
Patka na slepý steh .....	36
Páčka zpětného chodu .....	10
Pedál .....	7
Plochý nástavec .....	5
Protážení spodní nitě .....	18
Připojení zástrček .....	6
Příšívání knoflíků .....	32
Příslušenství .....	4
volitelné .....	4, 36

<b>R</b>	
Rovné stehy .....	26
Rychlíčivka spodní nitě .....	14, 19
<b>S</b>	
Slepé lemové stehy .....	27
Spojovací široké stehy .....	29
Stehy	
názvy .....	9
uložené .....	26
<b>Š</b>	
Šití bez opory .....	23
Šroub pro jemné nastavení knoflíkové dírký .....	31
Šteповací podložka .....	32, 34
Šteповání .....	34
<b>T</b>	
Trn cívky vrchní nitě .....	11, 15
navíc .....	24
<b>Ú</b>	
Údržba .....	37
<b>V</b>	
Volič vzoru .....	9
Všívání zipu .....	33
Vypínač osvětlení .....	7
Výměna přítláčné patky .....	8
Vzory .....	9



XF0560-001

Czech  
885-X01/X11/X21  
Printed in China