

brother®

Upgrade KIT III Bedieningshandleiding

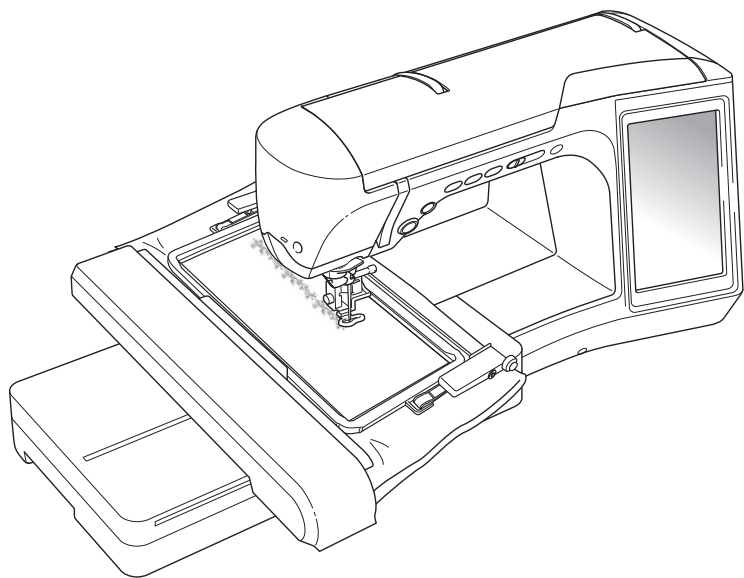

INHOUDSOPGAVE

VOORDAT U BEGINT.....	2
NIEUWE FUNCTIES.....	2
BORDUREN MET HET RANDBORDUURRAAM (30 cm × 10 cm (ca. 11-3/4 inch × 4 inch))....	3
Info over het randborduurraam.....	3
Voorbeeldprojecten met het randborduurraam	3
Een patroon kiezen.....	4
Stof in het randborduurraam plaatsen	6
Randborduurraam bevestigen aan de borduurtafel.....	7
Het eerste patroon borduren.....	8
Het randborduurraam verwijderen	9
Het volgende patroon borduren.....	9
PATRONEN VERBINDEN MET BEHULP VAN DE CAMERA	12
Voorbeelden van verbonden patronen.....	12
Vorbereiding (cameranaaldstand instellen)	13
Oefening (drie patronen verbinden).....	14
De positie van een sticker wijzigen	22
GEDRAAIDE PATRONEN VERBINDEN	26
DE POSITIE VAN HET TE VERBINDEN PATROON VERSCHUIVEN	29
Patronen verbinden langs een rand.....	30
FUNCTIE HERVATTEN	33
KLEURWIJZIGINGSTABEL VOOR BORDUURPATRONEN OP DE CD-ROM.....	34

VOORDAT U BEGINT

Belangrijk: voer de upgrade uit volgens de procedure in de Installatiegids. Daarna kunt u de machine gebruiken zoals beschreven in de Bedieningshandleiding. Het randborduurraam (30 cm × 10 cm (ca. 11-3/4 inch × 4 inch)) verschijnt op het LCD-scherm van de machine. Het raam wordt herkend wanneer u het bevestigt aan de borduurraamhouder. In deze handleiding worden de nieuwe functies en voordelen van de machine beschreven.



Opmerking

- De illustraties op het scherm kunnen afwijken naargelang het model van de machine.
- Zorg dat "Softwareversie 2" in het instellingenschermb is gewijzigd in "3.1" of hoger. Als een lagere versie is geïnstalleerd op de machine, moet u een upgrade uitvoeren. Meer informatie vindt u in de Installatiegids.

NIEUWE FUNCTIES

- Een randborduurraam (30 cm × 10 cm (ca. 11-3/4 inch × 4 inch)) wordt meegeleverd. Daarmee kunt u de stof gemakkelijk opnieuw in het borduurraam plaatsen wanneer u herhaalpatronen borduurt.
- In plaats van een draadmarkering kunt u de ingebouwde camera gebruiken om borduurpatronen te verbinden. (Borduurcombinatie)
- Op de bijgeleverde cd vindt u tien borduurontwerpen om het gemak en de mogelijkheden van het randborduurraam te laten zien. Een lijst van de patronen vindt u op pagina 34.

BORDUREN MET HET RANDBORDUURRAAM (30 cm × 10 cm (ca. 11-3/4 inch × 4 inch))

Info over het randborduurraam

Met het randborduurraam kunt u de stof gemakkelijk verplaatsen en opnieuw in het raam plaatsen. Daarom is dit raam handig wanneer u herhaalpatronen borduurt, terwijl u de stof verschuift. Een extra functie van dit raam is dat de druk van het boven- en onderraam geen indruk in de stof achterlaat. U kunt een gebied van 30 cm × 10 cm (ca. 11-3/4 inch × 4 inch) borduren.

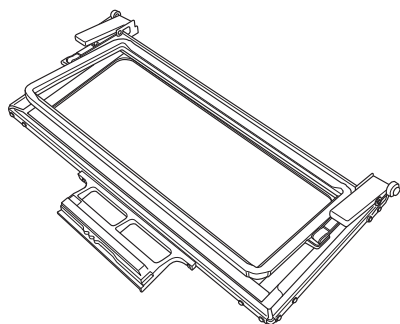

⚠ VOORZICHTIG

- Houd het randborduurraam buiten bereik van kinderen. Anders kunnen ze letsel oplopen.

💡 Opmerking

- Wanneer u het randborduurraam niet gebruikt, ontgrendelt u het voordat u het opbergt.
- Door de constructie houdt het randborduurraam de stof niet zo strak vast als andere ramen. Naargelang de stof en het patroon dat u gebruikt kan de stof krimpen. Naai daarom een proefstukje op een restje stof, voordat u met het echte naaiwerk begint.

Voorbeeldprojecten met het randborduurraam

We adviseren u het randborduurraam te gebruiken wanneer u herhaalpatronen borduurt aan de randen van naaiwerk, zoals gordijnen, stoelbekleding, beddengoed, tafelkleden en dekens.

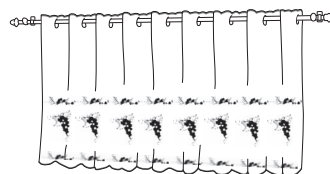
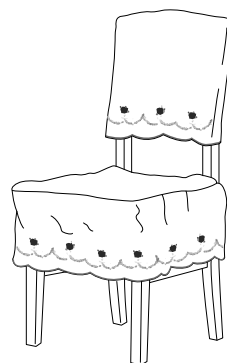



Een patroon kiezen

- 1 Druk op .
- 2 Op pagina 6/8 voor de instellingen voor de borduurraamweergave selecteert u een van de borduurraamweergaven voor het randborduurraam (30 cm × 10 cm (ca. 11-3/4 inch × 4 inch)). Druk op **SLUITEN** om terug te gaan naar het vorige scherm.

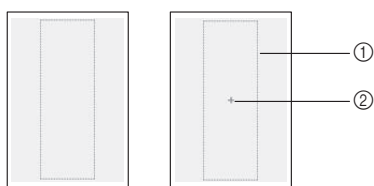
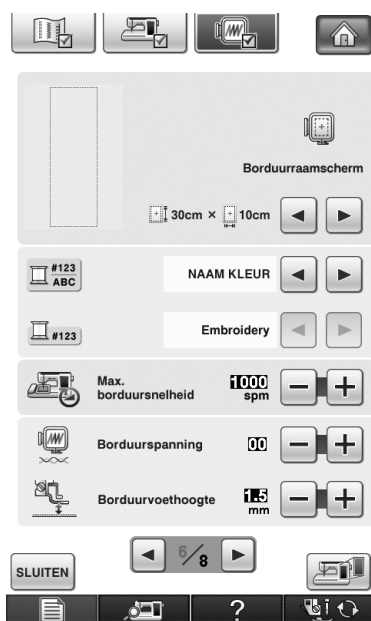
* Van de 16 beschikbare instellingen zijn er 2 voor randborduurramen (30 cm × 10 cm (ca. 11-3/4 inch × 4 inch)).



- 1 Bordurgebied van het randborduurraam (30 cm × 10 cm (ca. 11-3/4 inch × 4 inch))
- 2 Middenmarkering

- 3 Druk op  /  en selecteer een patroon. Druk vervolgens op **INSTELLEN**.
- 4 Gebruik de randborduurfunctie om het patroon te herhalen.

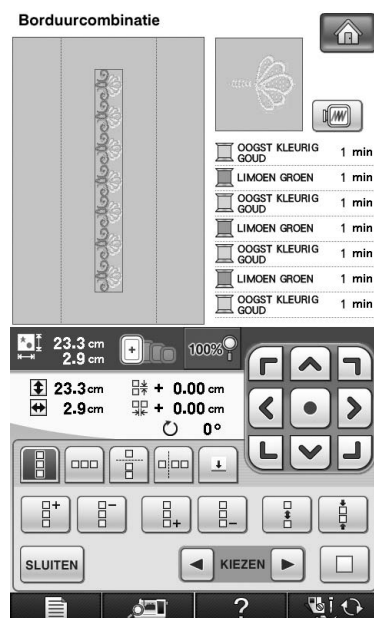

Memo

- Meer bijzonderheden over de randfunctie vindt u in "Herhaalpatronen ontwerpen" in hoofdstuk 6 van de Bedieningshandleiding van de naaimachine.

- 5** Ken zonodig draadmarkeringen toe. Aangezien het patroon herhaaldelijk wordt geborduurd van boven naar onder, voegt u de draadmarkering midden onder in het onderste patroon toe. Wanneer u klaar bent, drukt u op

SLUITEN .

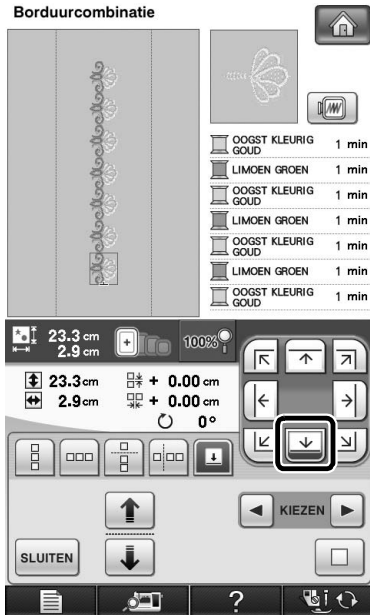

→ Druk op en op , of op en op om het ontwerp te markeren om draadmarkeringen in te voegen.



Opmerking

- Voeg geen draadmarkeringen toe aan letterpatronen.
- Voeg draadmarkeringen toe aan patronen die geen uitlijningspunt hebben, zoals gedraaide patronen of patronen met een tussenruimte. Voor patronen die u op het oog kunt uitlijnen hebt u geen draadmarkering nodig.



Memo

- De locatie waar u de draadmarkering toevoegt, hangt af van de richting waarin het borduurwerk wordt herhaald.

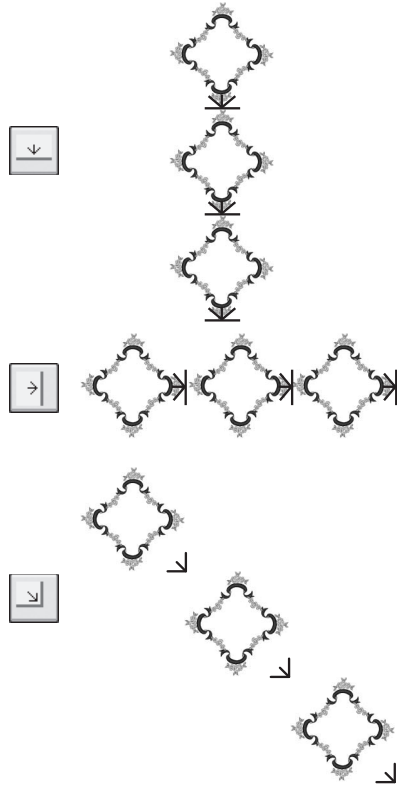

Als de ontwerprichting wordt gedraaid, volg dan onderstaande tips.

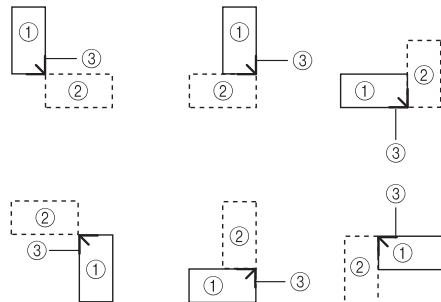

- ① Eerste patroon
- ② Tweede patroon
- ③ Draadmarkering

6 Druk op **NAAIEN**.

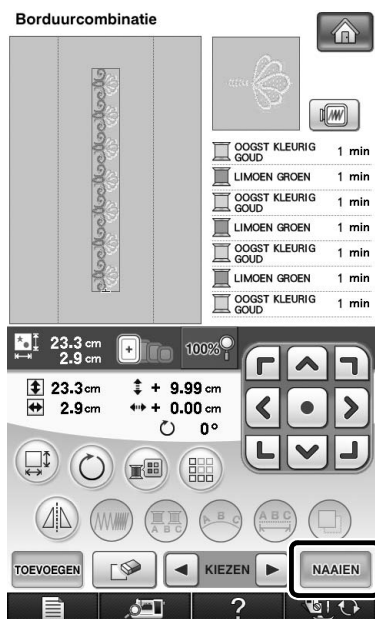

Stof in het randborduurraam plaatsen

- 1** Teken met een krijtje op de stof een lijn omlaag door het midden van het te borduren gebied.

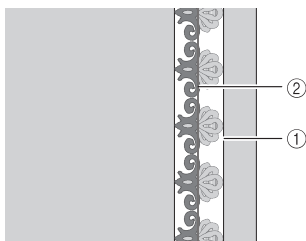

- ① Patroon
② Middenmarkering (lijn)

- 2** Bevestig steunstof op de stof die u wilt borduren.

Opmerking

- Wanneer u de randen van de stof borduurt, neem dan steunstof die groter is dan de stof. Bevestig de stof en de uitstekende steunstof stevig in het randborduurraam (zoals u zou doen bij een normaal borduurraam). Anders wordt het patroon mogelijk scheefgetrokken.

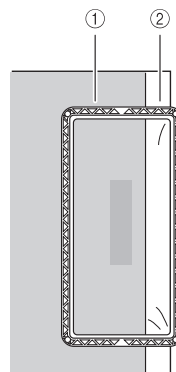

- ① Stof
② Steunstof

- 3** Als het bovenraam is vergrendeld tegen het onderraam, druk dan op de linker en rechter ontgrendelknoppen om het bovenraam te ontgrendelen.

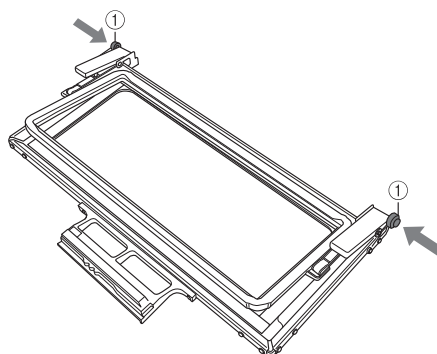

- ① Ontgrendelknoppen

- 4** Leg de stof tussen het boven- en onderraam.

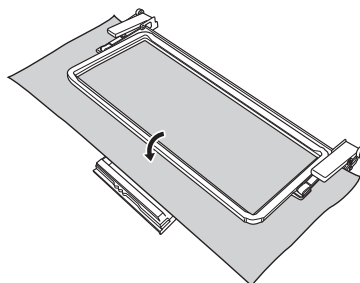

- 5** Plaats het borduurvel in het bovenraam. Lijn de middenmarkering (lijn) op de stof uit met de lijn op het borduurvel en druk op de linker en rechter vergrendelhendels totdat ze vastklikken.

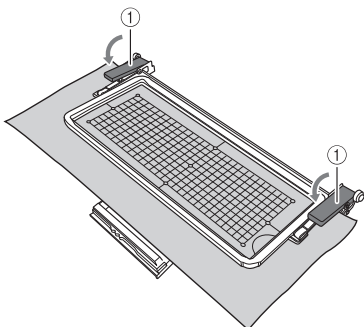

① Vergrendelhendels

Memo

- U kunt de stof ook in het borduurraam plaatsen door de rand van de stof uit te lijnen met de markeringen binnen in het bovenraam.

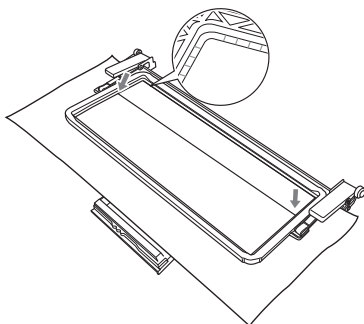

Opmerking

- Als er stof over is nadat u het midden van het borduurgebied hebt uitgelijnd met het midden van het randborduurraam, vouw dan de stof, plaats deze op het bovenraam en druk de hendels omlaag. Zorg dat het stuk gevouwen overtollige stof niet vast komt te zitten in het borduurgebied.

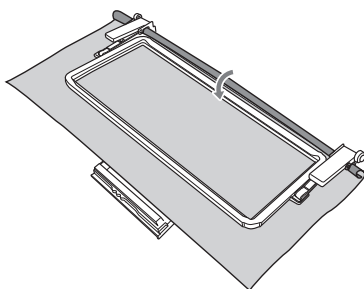

- 6** Verwijder het borduurvel en trek zachtjes aan de vier zijden van de stof om deze strak te trekken. Trek niet zo hard dat de stof vervormt. Controleer of de stof stevig gespannen is in het raam.

Randborduurraam bevestigen aan de borduurtafel

⚠ VOORZICHTIG

- Nadat u de stof in het randborduurraam hebt gespannen, bevestigt u deze aan de borduurtafel. Anders kan de naald breken en hierdoor kunt u letsel oplopen.
- Voordat u het randborduurraam bevestigt aan de borduurtafel zet u de naald en de persvoet omhoog. Anders kan de naald breken en hierdoor kunt u letsel oplopen.

☀ Opmerking

- Wind draad op de spoel en installeer de spoel voordat u het randborduurraam bevestigt.

- 1** Controleer of de naald en de persvoet omhoog zijn gezet. Als de naald niet omhoog staat, drukt u op de "Naaldstandtoets" om deze omhoog te zetten. Als de persvoet niet omhoog staat, drukt u op de "Persvoettoets" om deze omhoog te zetten.
- 2** Controleer of de wagen van de borduurtafel in zijn oorspronkelijke stand is gezet.
- 3** Laat de geleider van het randborduurraam langs de rechterraand van de borduurraamhouder vallen.

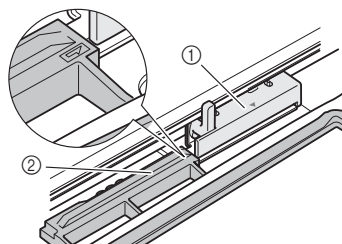

- ① Borduurraamhouder
② Geleider op randborduurraam

- 4 Schuif het randborduurraam in de borduurraamhouder. Let hierbij op dat de pijl van het randborduurraam (Δ) is uitgelijnd met de pijl van de borduurraamhouder (Δ).

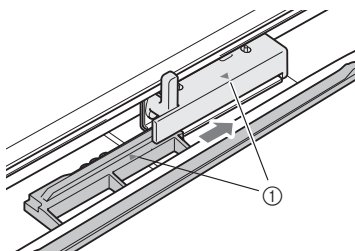

① Pijlen

- 5 Zet de raambevestigingshendel omlaag, op gelijk niveau met het randborduurraam. Zo zet u het randborduurraam vast in de borduurraamhouder.

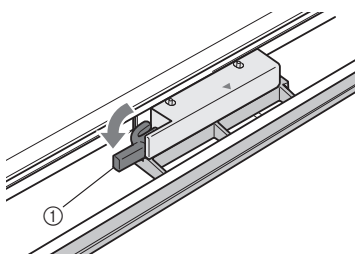

① Raambevestigingshendel

⚠ VOORZICHTIG

- Als u de raambevestigingshendel niet omlaag zet, wordt het borduurpatroon mogelijk niet goed geborduurd, of raakt de persvoet het randborduurraam, waardoor u mogelijk letsel oploopt.

Het eerste patroon borduren

Opmerking

- Wanneer u het randborduurraam gebruikt, verschilt de borduurtijd mogelijk iets van de tijd die wordt aangegeven op het scherm, naargelang het soort stof en patroon dat u gebruikt.

- 1 Als u het borduurgebied wilt controleren, drukt u op .

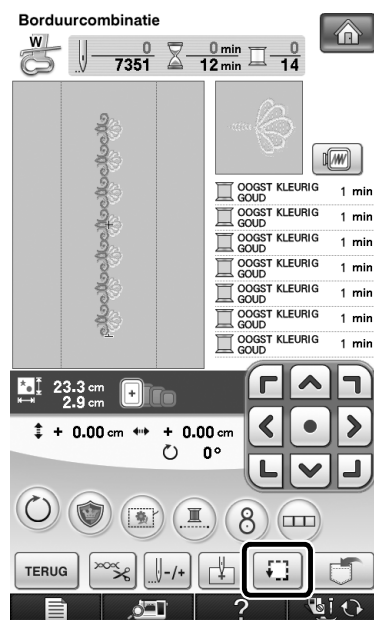

- 2 Rij de machine opnieuw in en begin met borduren.

⚠ VOORZICHTIG

- Raak het borduurraam niet aan tijdens het borduren.

→ Wanneer het borduren voltooid is, wordt de draadmarkering genaaid met de laatste kleur.

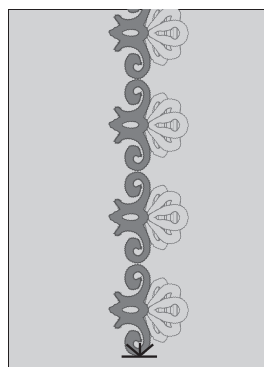

Het randborduurraam verwijderen

Opmerking

- Voordat u het randborduurraam losmaakt van de borduurtafel, controleert u of de wagen van de borduurtafel in de beginpositie staat.

- 1 Zet de raambevestigingshendel omhoog en trek het randborduurraam naar u toe.

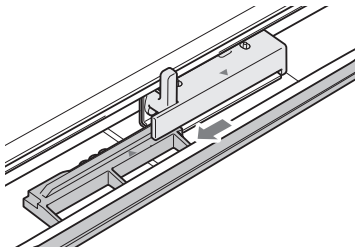

⚠ VOORZICHTIG

- Als de draad verward is geraakt en de wagen van de borduurtafel niet naar de beginpositie gaat nadat de draad is afgeknipt, verschuif dan de wagen zachtjes met de hand en verwijder het randborduurraam.
- Zet eerst de machine uit voordat u de wagen van de borduurtafel verplaatst.

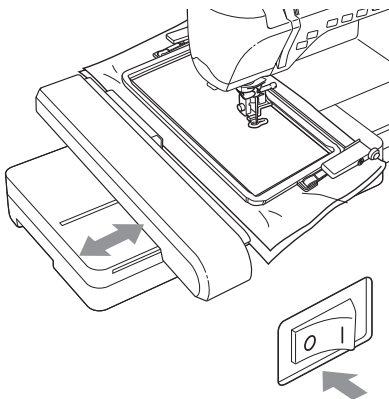

Het volgende patroon borduren

- 1 Druk op beide ontgrendelknoppen, schuif de stof naar het borduurgebied voor het volgende patroon en plaats de stof opnieuw in het randborduurraam.

Opmerking

- Pas de positie van de stof aan, zodat het borduurgebied voor het volgende patroon zich binnen het borduurgebied van het borduurvel bevindt.

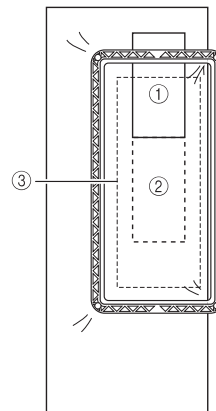

- ① Patroon dat eerst is geborduurd
- ② Positie van het patroon dat daarna wordt geborduurd
- ③ Borduurgebied van borduurvel

- 2 Bevestig het randborduurraam aan de borduurtafel en druk vervolgens op .

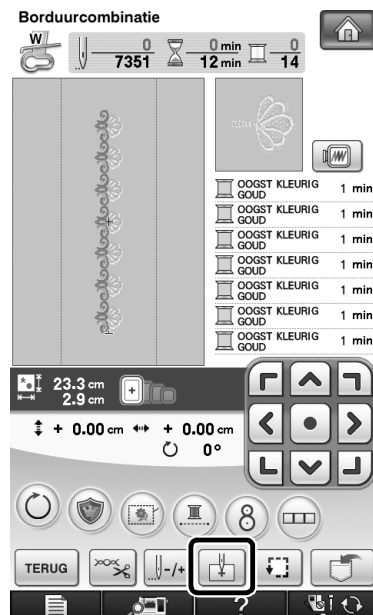

- 3 Selecteer met  de naaldstand die is uitgelijnd met de draadmarkering aan het eind van het vorige stuk dat u hebt geborduurd. In dit voorbeeld lijnt u de naaldstand uit met midden boven van het volgende patroon. Wanneer u klaar bent, drukt u op **SLUITEN**.

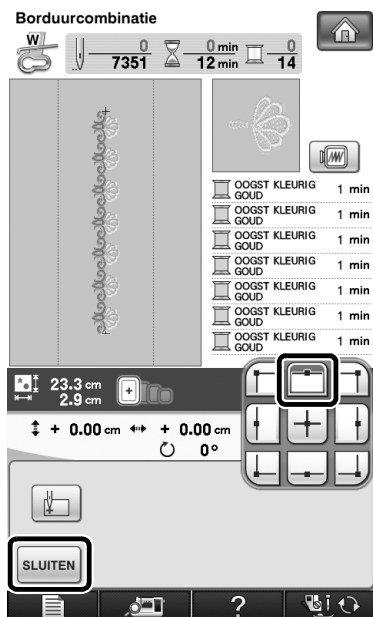

- 4 Met  lijnt u de naaldstand uit met het punt van de draadmarkering.

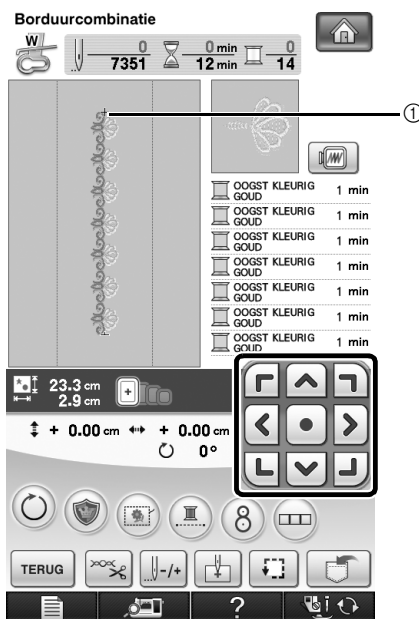
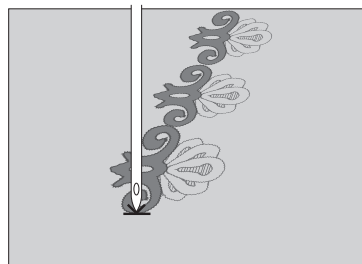

① Naaldstand

Opmerking

- Nadat u het handwiel hebt gedraaid om de naaldstand te controleren, drukt u op de "Naaldstandtoets" om de naald omhoog te zetten.

- 5 Nadat u de naaldstand hebt uitgelijnd voor het begin van het borduurwerk, verwijdert u de draadmarkering.

Opmerking

- Verwijder de draadmarkering voordat u begint te borduren. Anders wordt de draadmarkering mogelijk opgenomen in het patroonstiksel, en dan is de markering moeilijker te verwijderen.

- 6 Borduur het volgende patroon. Om door te gaan met het borduren van een herhaalpatroon, herhaalt u de procedure vanaf “Het randborduurraam verwijderen”.

VOORZICHTIG

- Als u de naaimachine uit en weer aan zet terwijl het randborduurraam is bevestigd, of wanneer u een steek probeert te selecteren in het Naaistekenscherf of in het Letter/Decoratieve-stekenscherf terwijl het borduurraam is bevestigd, verschijnt het volgende bericht. Als u het randborduurraam dan niet geheel van de borduurtafel hebt verwijderd, raakt het randborduurraam mogelijk de persvoet wanneer de wagen van de borduurtafel wordt verplaatst. Wanneer onderstaand bericht verschijnt, verwijdert u het randborduurraam volledig.



PATRONEN VERBINDEN MET BEHULP VAN DE CAMERA

In plaats van draadmarkeringen kunt u ook de camera gebruiken om patronen te verbinden in het Borduurcombinatiescherm.

U kunt een gebied van 27 cm x 17 cm (10-1/2 inch x 6-1/2 inch) borduren wanneer u patronen verbindt met behulp van de camera. Selecteer het juiste borduurraam voor het formaat borduurwerk. We adviseren u het grote borduurraam (30 cm x 20 cm (12 inch x 8 inch)) te gebruiken wanneer u patronen verbindt met de camera. Het kleine borduurraam (2 cm x 6 cm (1 inch x 2-1/2 inch)) kunt u niet gebruiken met de camerafunctie.



Opmerking

- Gesplitste (grote) borduurpatronen kunt u niet gebruiken met deze functie.

Voorbeelden van verbonden patronen

U kunt twee patronen verbinden door het referentiepunt en de referentierand van beide patronen te selecteren, zodat u ze met de camera kunt uitlijnen. Wanneer u patronen verbindt, loopt de referentierand van beide patronen langs één rechte lijn.

(Voorbeeld)

- : Referentierand
○ : Referentiepunt

①

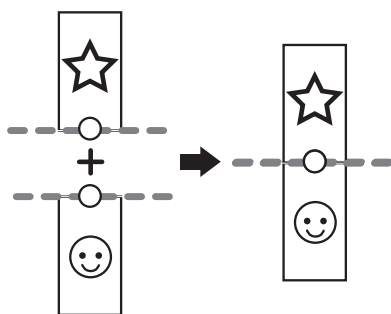

②

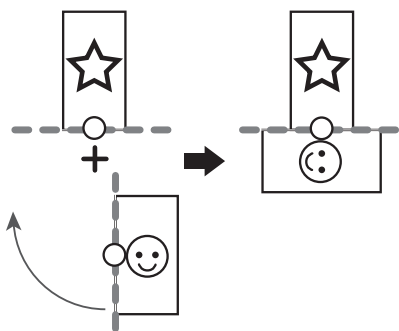

③

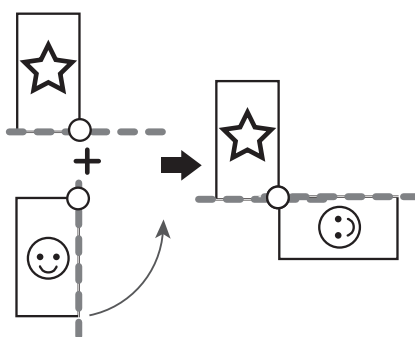

④

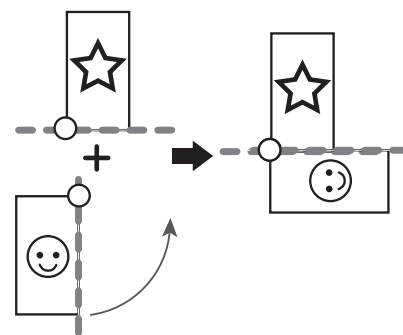

⑤

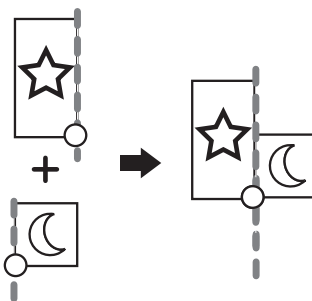

Als u meer inzicht wilt krijgen in het verbinden van patronen, probeer dan eerste de procedure in "Oefening (drie patronen verbinden)" op pagina 14 te volgen.

Vorbereiding (cameranaaldstand instellen)

Stel de cameranaaldstand in wanneer u patronen verbindt met de camera. Deze bewerking is cruciaal wanneer u de functie voor het eerst gebruikt. U hoeft de bewerking niet elke keer uit te voeren. We raden u aan deze bewerking uit te voeren wanneer u de naald verwisselt. Gebruik de witte stickers (effen) die zijn inbegrepen met deze kit.

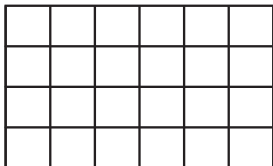

- 1 **Bereid de naald voor waarmee u de patronen wilt verbinden.**
- 2 **Houd uw vinger stevig op het LCD-scherm en zet de machine aan.**



Opmerking

- Pas op dat u het LCD-scherm niet aanraakt vóór stap 3 hieronder.
- U kunt deze functie uitvoeren terwijl de borduurtafel is bevestigd aan de machine, maar ook zonder dat de borduurtafel is bevestigd. Als de borduurtafel is bevestigd, verschijnen berichtsschermen over de beweging van de borduurtafel.

- 3 **Druk op de "Automatisch inrijgtoets".**

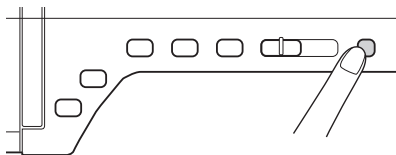

→ Het scherm verschijnt om de cameranaaldstand in te stellen.

Modus Naaldstand configureren met camera

1. Zet de naaldstang in de hoogste stand.
2. Verwijder persvoet en vervang de naald door een nieuwe borduurnaald, standaard formaat 75/11 of 90/14.
3. Bevestig de witte sticker op het naaldpositiegebied.
4. Druk op de toets START om het kalibratieproces te starten. Controleer voor de veiligheid of het gebied rond de naald vrij is voordat u op de toets "START" drukt.

Raadpleeg zo nodig de bedieningshandleiding of naslaggids voor de aanbevolen naald.

START

- 4 **Volg de instructies op het scherm om de procedure te voltooien.**

1. Zet de naaldstang in de hoogste stand.



Opmerking

- U kunt de "Naaldstandtoets" niet gebruiken wanneer u de cameranaaldstand instelt. Draai het handwiel tegen de klok in om de naaldstang te verplaatsen.
2. Verwijder persvoet en vervang de naald door een nieuwe borduurnaald, standaard formaat 75/11 of 90/14.
 3. Bevestig de witte sticker op het naaldpositiegebied.

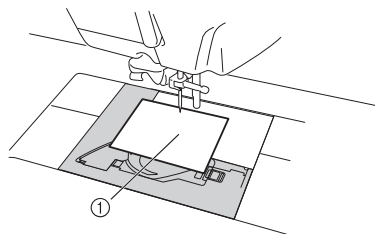

- 1 Witte sticker



Opmerking

- Gebruik een nieuwe sticker. U kunt de cameranaaldstand niet goed instellen als er een gat in de sticker zit of als de sticker vuil is. Als u geen nieuwe stickers hebt, neem dan contact op met uw dichtstbijzijnde Brother-dealer.

4. Druk op de toets **START** om het kalibratieproces te starten. Controleer voor de veiligheid of het gebied rond de naald vrij is voordat u op de toets **START** drukt.

→ Het instellen van het punt waar de naald neerkomt begint.

- 5** De bewerking is voltooid wanneer "OK" verschijnt. Als "NG" verschijnt, verwijdert u de sticker en volgt u de aanwijzingen op het scherm om stap 3 en 4 van stap 4 te herhalen. Als het na meerdere pogingen niet lukt om in te stellen waar de naald neerkomt, neem dan contact op met de dichtstbijzijnde Brother-dealer.

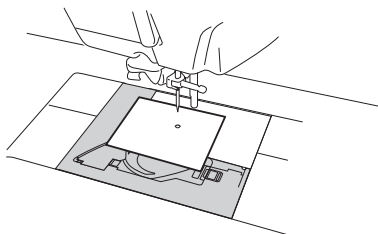

Modus Naaldstand configureren met camera

1. Zet de naaldstang in de hoogste stand.
2. Verwijder persvoet en vervang de naald door een nieuwe borduurnaald, standaard formaat 75/11 of 90/14.
3. Bevestig de witte sticker op het naaldpositiegebied.
4. Druk op de toets **START** om het kalibratieproces te starten. Controleer voor de veiligheid of het gebied rond de naald vrij is voordat u op de toets "START" drukt.

OK.

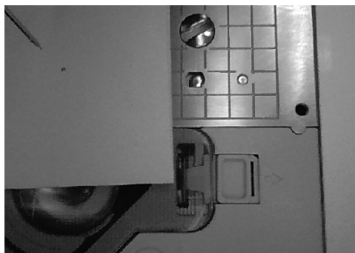

START

- 6** Verwijder de sticker en zet de machine uit.



Opmerking

- Wanneer u patronen verbindt met behulp van de camera, gebruik dan dezelfde naald als waarmee u de camera-naaldstand instelde.

Oefening (drie patronen verbinden)

Om het uitlijnen van patroonranden met behulp van de camera te oefenen, verbinden we nu drie patronen zoals hieronder aangegeven. Deze 3 patronen om te oefenen zijn beschikbaar op de bijgeleverde cd.

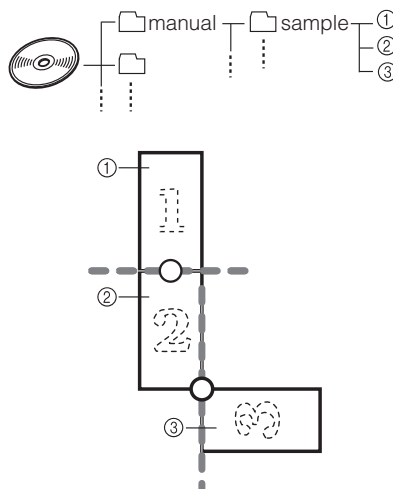

- ① Pattern1X.pes
- ② Pattern2X.pes
- ③ Pattern3X.pes



Opmerking

- Gebruik een USB-medium of een computer om de patroonbestanden te openen.

- 1** Selecteer het eerste patroon (1) om te oefenen en druk vervolgens op **INSTELLEN**.

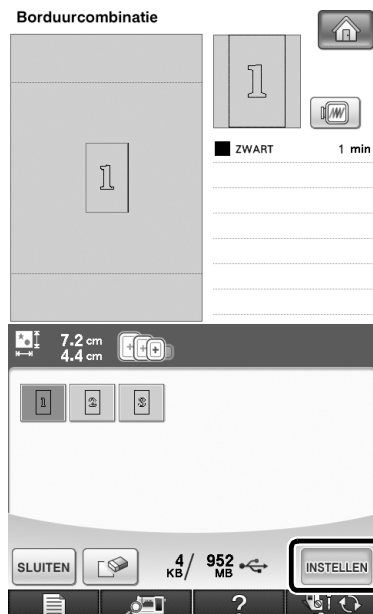

- 2** Rijg de machine in met boven- en onderdraad.

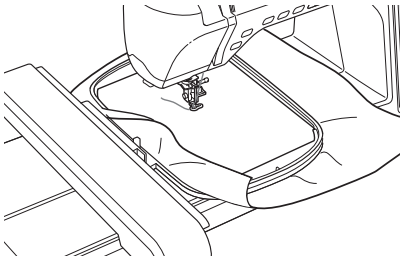

- 3 Plaats de stof in het borduurraam van 20 cm × 20 cm (8 inch × 8 inch) en bevestig het raam aan de borduurmachine.

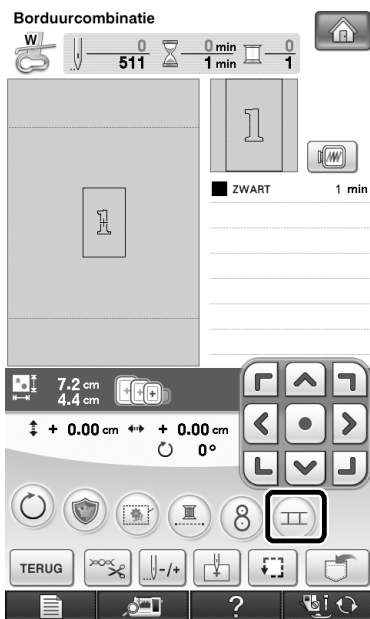

- 4 Druk op **NAAIEN** om het naaischerm weer te geven.

- 5 Druk op  in het naaischerm.



→  verschijnt boven in het scherm en vervolgens verandert  in .

Memo

-  kan tijdens het borduren worden ingedrukt.
- U kunt geen patronen opslaan in het geheugen van de machine wanneer patronen worden verbonden.

- 6 Zet de persvoet omlaag en borduur het eerste patroon.

- 7 Nadat het borduren van het eerste patroon is voltooid, verschijnt onderstaand bericht.

Druk op **OK**.

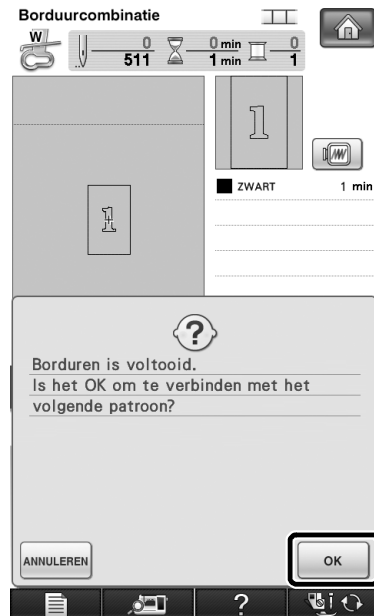

- 8 Wanneer onderstaand bericht wordt weergegeven, drukt u op **OK**.



- 9 Selecteer het tweede patroon (2) om te oefenen en druk vervolgens op **INSTELLEN**.

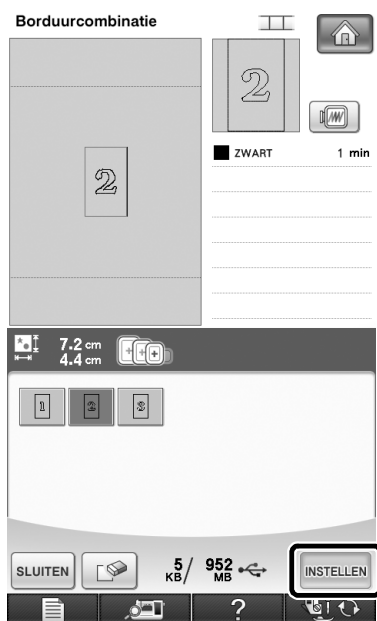

- 10 Druk op **INSTELLEN** en selecteer op welke wijze de patronen worden verbonden.

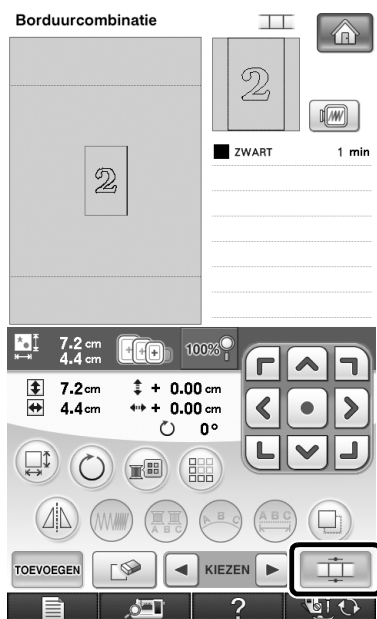

→ Het scherm om het geselecteerde patroon te verbinden verschijnt.

- 11 Wanneer het scherm om het geselecteerde patroon te verbinden verschijnt, selecteert u de referentierand en het referentiepunt om dit patroon te verbinden met het volgende. In dit voorbeeld verbinden we het middelpunt van de onderrand van het eerste patroon met het middelpunt van de bovenrand van het volgende patroon. Selecteer dus het middelpunt van de onderrand en druk vervolgens op **OK**.

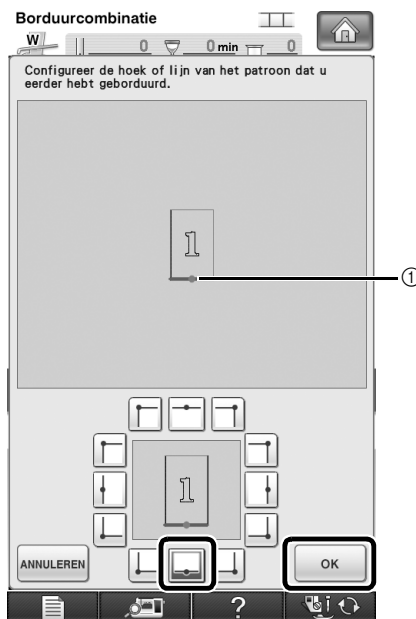
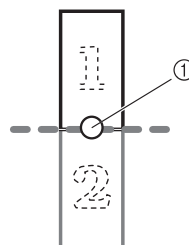

① Referentierand en referentiepunt

- 12 Selecteer de verbindpositie voor het tweede patroon en druk vervolgens op **OK**. In dit voorbeeld selecteert u het middelpunt van de bovenrand.

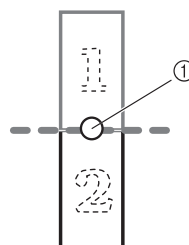

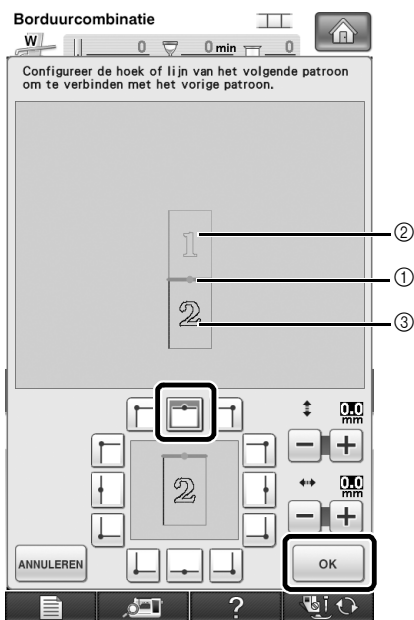

- ① Referentierand en referentiepunt
- ② Eerste patroon (1)
- ③ Tweede patroon (2)

→ Bericht verschijnt op het scherm en de wagen verplaatst zich wanneer u op **OK** drukt.

Opmerking

- Met **+** en **-** in dit scherm kunt u de positie van het tweede patroon wijzigen. Voor meer informatie, zie "DE POSITIE VAN HET TE VERBINDEN PATROON VERSCHUIVEN" op pagina 29.

- 13** **Neem twee borduurpositiestickers. Volg de aanwijzingen op het scherm om deze twee stickers te bevestigen aan de stof, zodat de camera de positiemarkeringen kan detecteren.**

Opmerking

- Gebruik de borduurpositiestickers die worden geleverd bij dit product of koop extra stickers (SAEPS2, EPS2: XF0763-001) bij uw Brother-dealer. Andere stickers worden mogelijk niet herkend door de camera.
- Het vel borduurpositiestickers van 182 mm × 257 mm (7 inch × 10 inch) met sterke kleefkracht is het meest geschikt om patronen te verbinden (SAEPS2, EPS2: XF0763-001). Als u andere borduurpositiestickers gebruikt, laten deze misschien los. Als de sticker loslaat, kunnen de patronen niet worden herkend.

- 14** **Bevestig de eerste borduurpositiesticker op de stof binnen de rode lijnen. Druk met beide handen op de hoeken van de sticker. Bevestig de sticker met de grote cirkel boven, zoals aangegeven op de machine. Druk vervolgens op **OK**.**

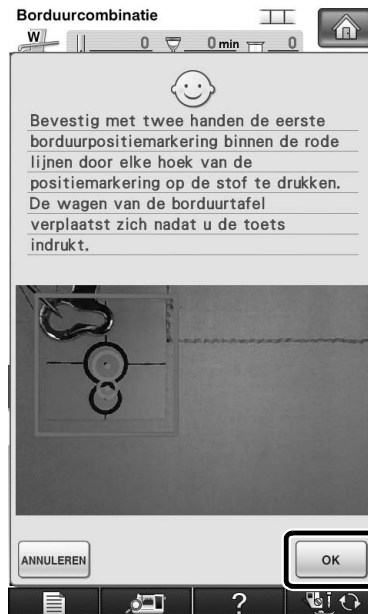

→ De camera detecteert de eerste positiesticker.

Opmerking

- Gebruik nieuwe borduurpositiestickers. Als u een sticker opnieuw gebruikt, laat deze gemakkelijk los. Als de sticker loslaat tijdens deze procedure, kunnen de patronen niet worden herkend.
- Druk met uw vingers de borduurpositiestickers stevig op de stof om ze te bevestigen. Wanneer de sticker niet stevig is bevestigd, wordt de sticker mogelijk niet goed gedetecteerd door de camera.
- Als een van onderstaande berichten verschijnt, bevestig dan de sticker op de juiste plek. Bevestig de sticker met de grote cirkel boven.



- 15 Bevestig met beide handen de tweede borduurpositiesticker binnen de rode lijnen. Druk de hoeken van de positiemarkering op de stof en druk vervolgens op **OK**.

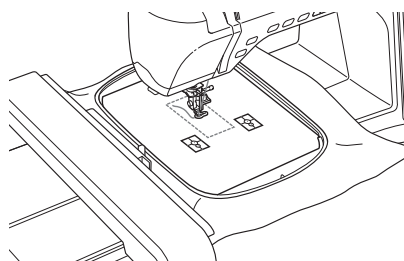
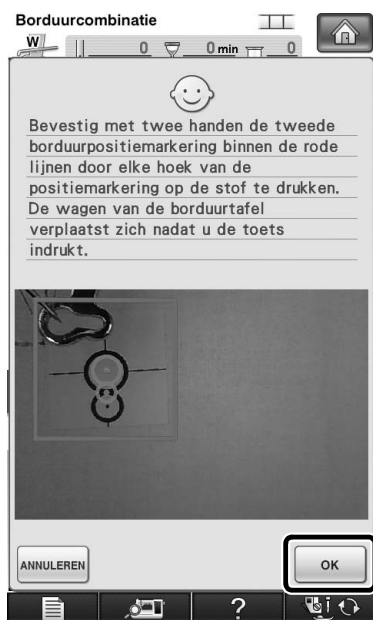

→ De camera detecteert de tweede borduurpositiesticker.

- 16 Nadat de twee borduurpositiestickers zijn gedetecteerd, verschijnt onderstaand bericht.

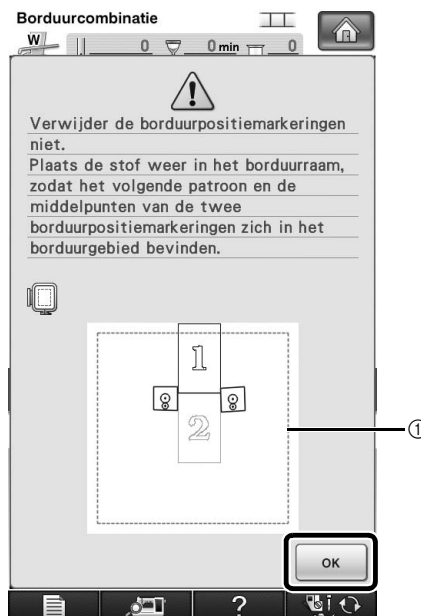

① Borduurgebied

Neem het borduurraam uit de machine. (Zorg dat de twee borduurpositiestickers daarbij niet loslaten.) Plaats vervolgens de stof opnieuw in het raam. Plaats de stof zo in het raam dat het volgende patroon en beide borduurpositiestickers zich binnen het borduurgebied bevinden. Bevestig het raam opnieuw en druk op **OK**.

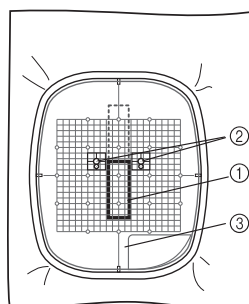

- ① Patroon dat daarna wordt geborduurd
 ② Middelpunten van grote cirkels van stickers
 ③ Borduurvel

Opmerking

- Als de machine detecteert dat het volgende patroon en de middelpunten van de grote cirkels van de twee borduurpositiestickers niet in het borduurgebied passen, wordt de bewerking gepauzeerd. Volg de instructies op het scherm om de borduurpositiestickers te verplaatsen. Zie "De positie van een sticker wijzigen" op pagina 22 om de stickers te verplaatsen.
- Als de sticker loslaat tijdens deze procedure, kunnen de patronen niet worden herkend. Als dit gebeurt, start u de procedure opnieuw vanaf het begin.

17 Selecteer het gebied waarin zich een van de twee stickers bevindt en druk vervolgens op



→ De camera detecteert de twee borduurpositiestickers.

Opmerking

- Als een van onderstaande berichten verschijnt, plaatst u de stof opnieuw zo in het raam dat het volgende patroon en beide borduurpositiestickers zich binnen het borduurgebied bevinden, zoals aangegeven op het scherm.

Druk op en vervolgens op om de borduurpositiestickers te detecteren.



18 Nadat de borduurpositiestickers zijn gedetecteerd, drukt u op en verwijdert u de stickers.



19 Zet de persvoet omlaag en borduur het tweede patroon.

→ Wanneer het borduren is voltooid, verschijnt onderstaand bericht. Om het patroon te verbinden met een derde patroon drukt u op .





- 20 Wanneer het volgende bericht wordt weergegeven, drukt u op  .

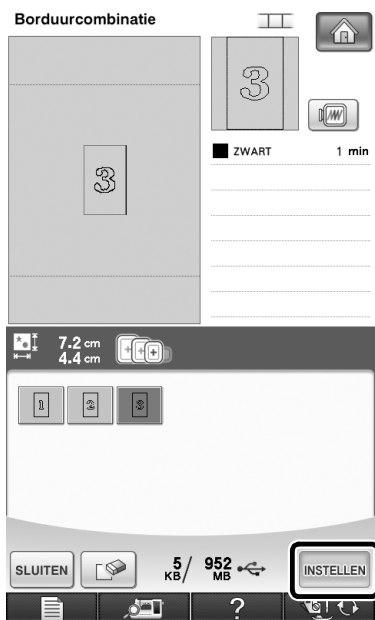

- 21 Selecteer het derde patroon (3) om te oefenen en druk op  .



- 22 Alvorens te borduren drukt u op  om het scherm om het geselecteerde patroon te verbinden weer te geven. Selecteer de referentierand en het referentiepunt om het tweede en derde patroon te verbinden. Druk vervolgens op  . In dit voorbeeld selecteren we het onderste punt van de rechthoek van het tweede patroon.

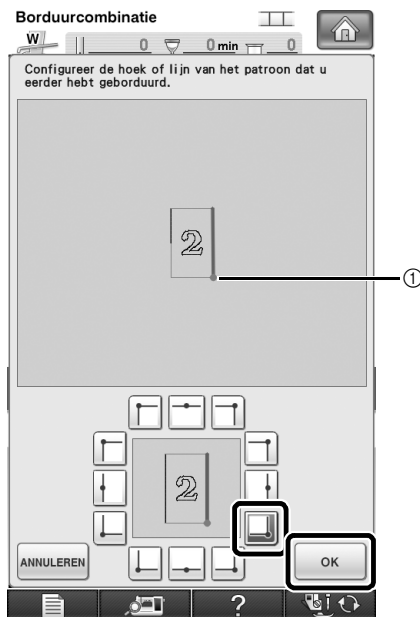
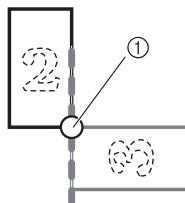

① Referentierand en referentiepunt

- 23 Selecteer de verbindpositie voor het derde patroon en druk vervolgens op **OK**. In dit voorbeeld selecteren we het rechtse punt van de bovenrand van het derde patroon.

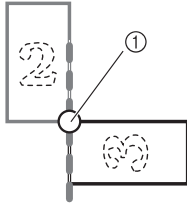

- Het patroon draait automatisch wanneer u een hoekpunt selecteert.

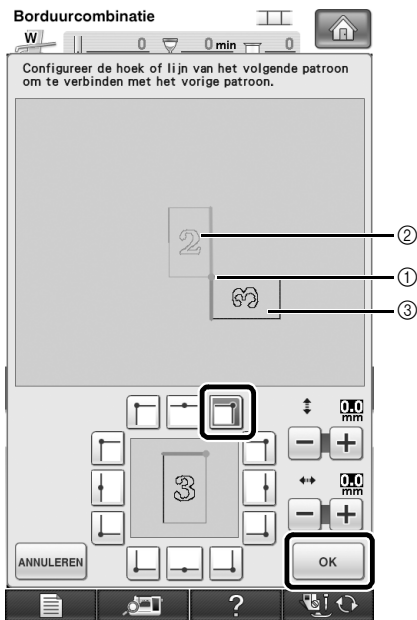

- ① Referentierand en referentiepunt
- ② Tweede patroon (2)
- ③ Derde patroon (3)

→ Bericht verschijnt op het scherm en de wagen verplaatst zich wanneer u op **OK** drukt.

- 24 Volg de aanwijzingen op het scherm om stap 13 t/m 18 uit te voeren.

- 25 Zet de persvoet omlaag en borduur het derde patroon.

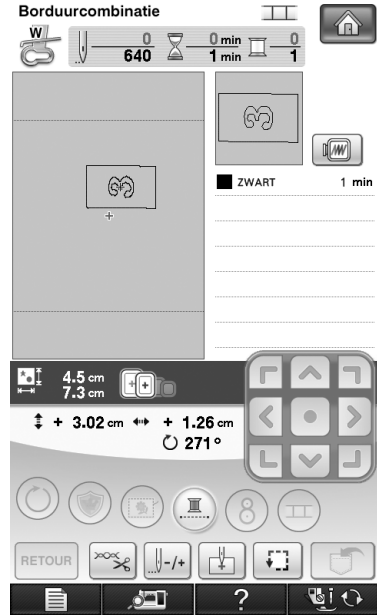

→ Wanneer het borduren is voltooid, verschijnt onderstaand bericht. Wanneer u klaar bent met het verbinden van patronen drukt u op **ANNULEREN**.



→ Nadat het borduren is voltooid, is  niet langer gemarkeerd en niet meer rechts boven in het LCD-scherm aanwezig.

De drie patronen zijn verbonden.

Druk op  om het patroon te wissen.

De positie van een sticker wijzigen

Als het geselecteerde patroon of de borduurpositiestickers om te verbinden met het volgende patroon niet gemakkelijk in het borduurgebied passen, volgt u de aanwijzingen op het scherm die verschijnen na stap 15 op pagina 18 om de borduurpositiestickers te verplaatsen.

De aanwijzingen op het scherm verschijnen bijvoorbeeld wanneer u het borduurraam van 10 cm x 10 cm (4 inch x 4 inch) gebruikt om patronen te verbinden zoals hieronder aangegeven.

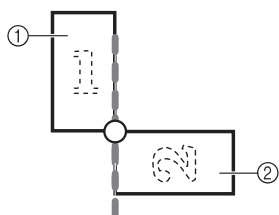

- ① Pattern1X.pes
- ② Pattern2X.pes

- 1 Zie stap 1 t/m 15 van “Oefening (drie patronen verbinden)” als u het borduurraam van 10 cm x 10 cm (4 inch x 4 inch) gebruikt om het eerste patroon te borduren en te verbinden met het tweede patroon.

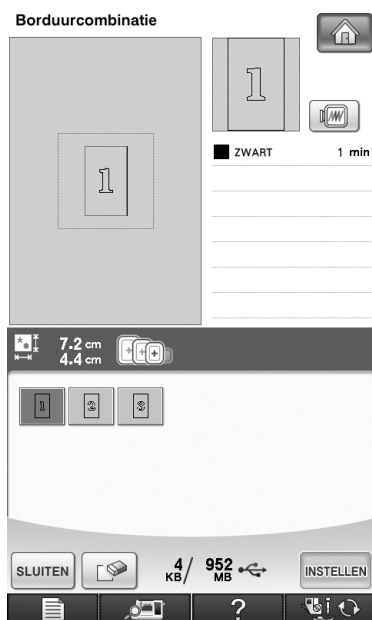

Opmerking

- Wanneer u stap 1 t/m 15 raadpleegt, pas dan wel de referentierand en het referentiepunt aan deze oefening aan.

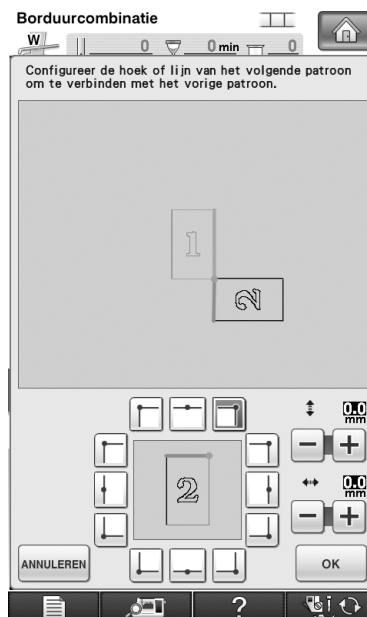

- 2 Onderstaand bericht verschijnt in stap 16 als het volgende patroon of de bevestigde borduurpositiestickers niet echt goed in het borduurgebied passen. Volg de aanwijzingen en druk vervolgens op **OK**.

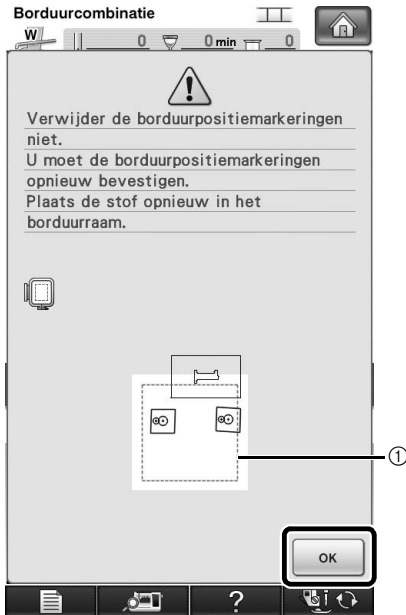

1 Borduurgebied

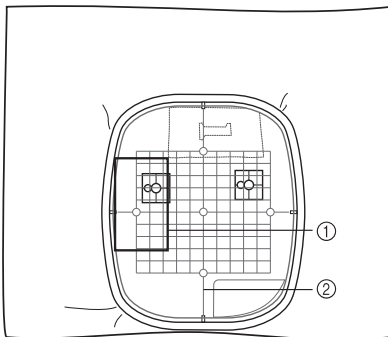

- 1 Patroon dat daarna wordt geborduurd
2 Borduurvel

- 3 Selecteer het gebied waarin zich een van de twee borduurpositiestickers bevindt en druk vervolgens op **SCAN**.



→ De camera detecteert de twee borduurpositiestickers.

Opmerking

- Als onderstaand bericht verschijnt, plaatst u de stof opnieuw in het raam zoals aangegeven op het scherm. Vervolgens drukt u op **OK**.



- 4 Nadat de stickerpositie is gedetecteerd, drukt u op en verwijdert u de stickers.

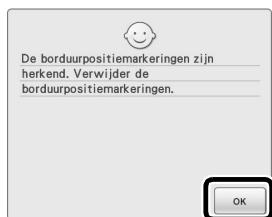

- 5 Bevestig de twee borduurpositiestickers opnieuw volgens de aanwijzingen op het scherm, zodat het volgende patroon of de borduurpositiemarkeringen goed in het borduurgebied passen.

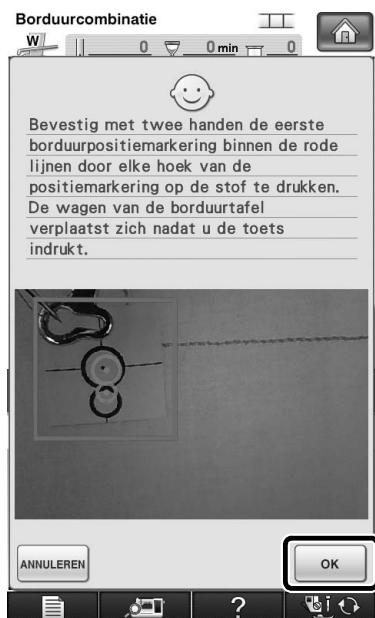

→ Druk op zodat de camera de eerste borduurpositiesticker detecteert.

- 6 Bevestig de tweede sticker en druk vervolgens op .

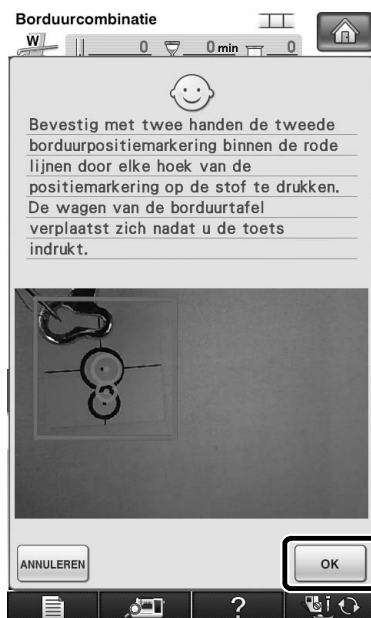

→ De camera detecteert de tweede borduurpositiesticker.

- 7 Nadat de twee borduurpositiestickers zijn gedetecteerd, verschijnt onderstaand bericht. Plaats de stof opnieuw in het raam volgens het voorbeeld in de aanwijzingen op het scherm. (Zorg daarbij dat de borduurpositiestickers niet loslaten.)

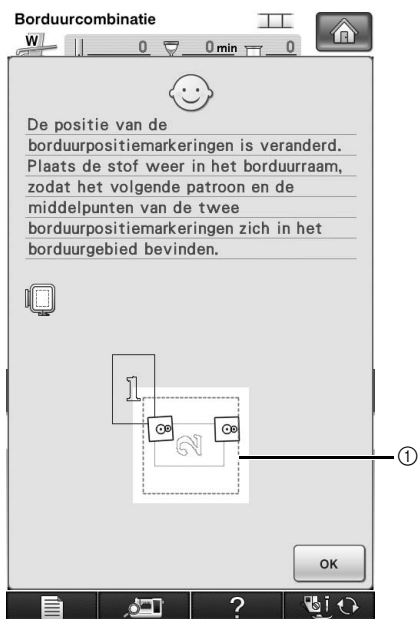

① Borduurgebied

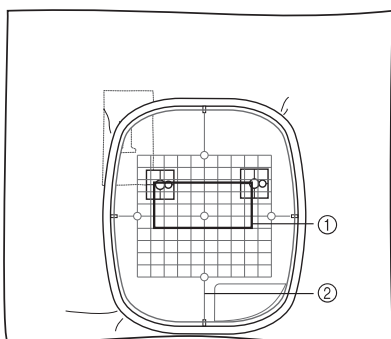

① Patroon dat daarna wordt geborduurd
② Borduurvel

- 8 Vervolg de bewerking vanaf stap 17 op pagina 19 nadat u op  hebt gedrukt.

GEDRAAIDE PATRONEN VERBINDEN

U kunt meer variatie aanbrengen in ontwerpen door patronen te draaien. Hieronder wordt beschreven hoe u gedraaide patronen verbindt.

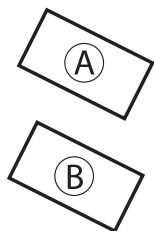

A: Eerste patroon
B: Tweede patroon

1 Selecteer het patroon en druk op **INSTELLEN**.

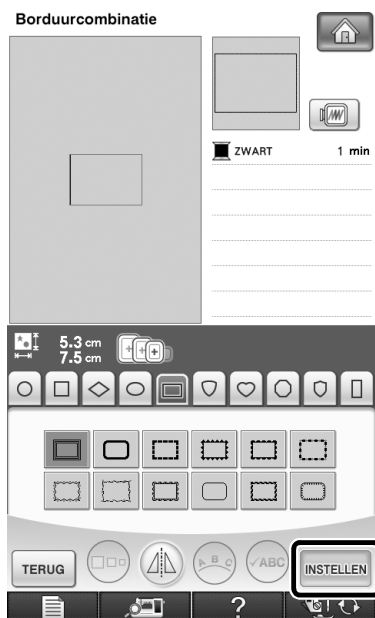

→ Het patroonbewerkingsscherm wordt weergegeven.

2 Druk op  in het patroonbewerkingsscherm.

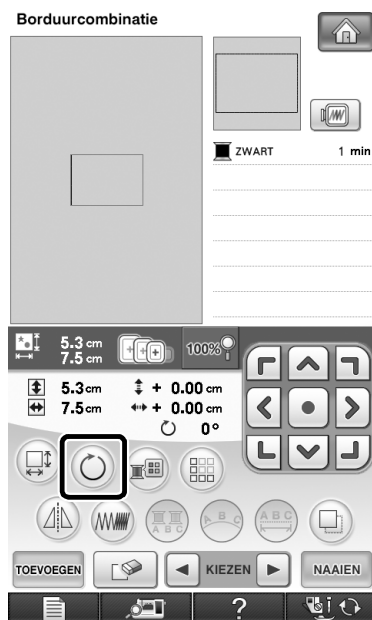

3 Draai het patroon en druk op **SLUITEN**.

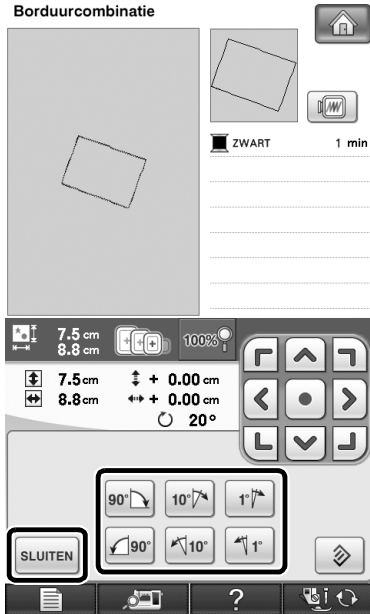

Opmerking

- Draai het patroon in het patroonbewerkings scherm. De referentierand en het referentiepunt worden opgegeven langs de kleinste rechthoek (niet onder een hoek) die alle geselecteerde patronen bevat.

Rechthoeken en patronen onder een hoek

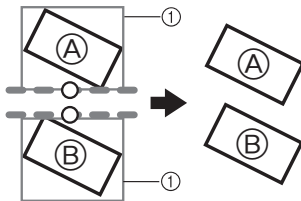

① Rechthoek

Zie "DE POSITIE VAN HET TE VERBINDEN PATROON VERSCHUIVEN" op pagina 29 om het eerste en tweede patroon te verbinden langs een rand.

Rechthoeken en patronen (niet onder een hoek)

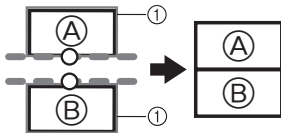

① Rechthoek

- Wanneer u in het naaischerm op  drukt, wijzigt u de hoek waaronder patronen worden verbonden.

4 Druk op **NAAIEN** om het naaischerm weer te geven.

5 Druk op .

6 Zie stap 6 t/m 8 van "Oefening (drie patronen verbinden)" om het eerste patroon te borduren.

7 Selecteer het volgende patroon en druk op **INSTELLEN**.

8 Druk op  in het patroonbewerkings scherm.

9 Draai het patroon naar dezelfde hoek als het eerste patroon en druk vervolgens op **SLUITEN**.

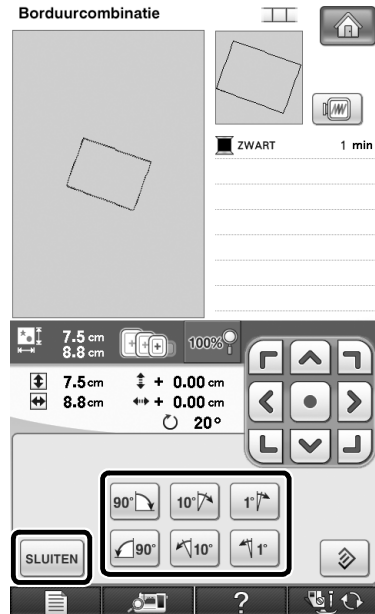

10 Druk op .

- 11 Selecteer de referentierand en het referentiepunt om dit patroon te verbinden met het volgende. Druk op .

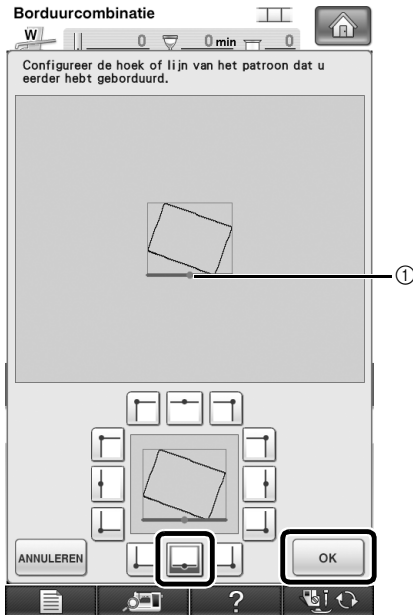
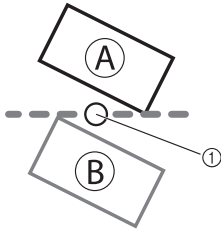

- ① Referentierand en referentiepunt van eerste patroon

- 12 Selecteer de referentierand en het referentiepunt die overeenkomen met die voor het eerste patroon. Vervolgens druk u op .

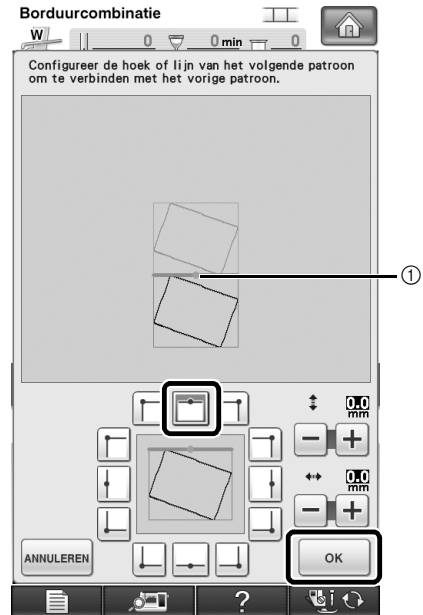
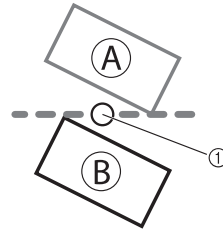

- ① Referentierand en referentiepunt
 → Bericht verschijnt op het scherm en de wagen verplaatst zich wanneer u op  drukt.

- 13 Ga door met stap 13 van "Oefening (drie patronen verbinden)" om het verbinden van de patronen te voltooien.

DE POSITIE VAN HET TE VERBINDEN PATROON VERSCHUIVEN

Wanneer u de functie Patronen verbinden gebruikt, kunt u patronen ook verbinden door ze te schuiven, in plaats van ze uit te lijnen langs referentieranden en referentiepunten. U kunt dit doen wanneer u gelijkmatige tussenruimte tussen de patronen wilt. U kunt de verticale en horizontale verschuiving instellen op $\pm 99,9$ mm.

Opmerking

- De indeling van patronen op het scherm kan iets afwijken van het echte borduurwerk. Meet met een liniaal de verticale en horizontale verschuiving voordat u de instellingen wijzigt.

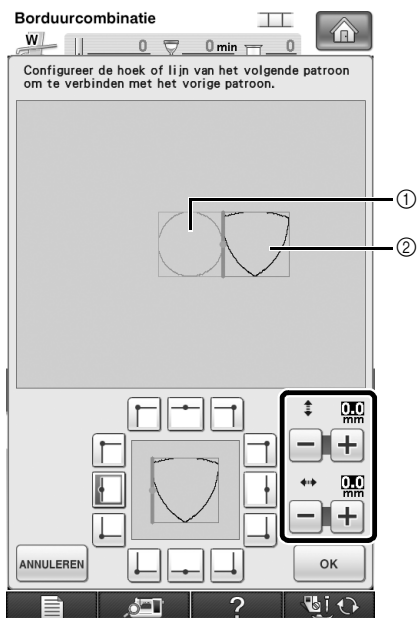

- ① Eerste patroon
- ② Tweede patroon

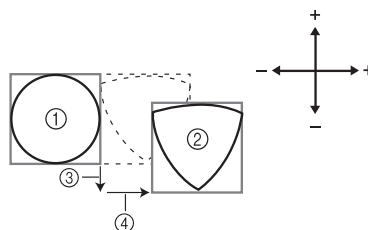
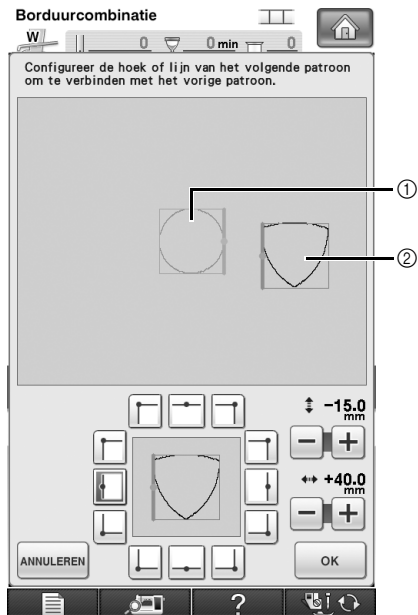

- ① Eerste patroon
- ② Tweede patroon
- ③ Verticale afstand: - 15,0 mm
- ④ Horizontale afstand: 40,0 mm

Patronen verbinden langs een rand

U kunt meer variatie aanbrengen in ontwerpen door de te verbinden patronen te schuiven. Onderstaand wordt beschreven hoe u met deze functie patronen verbindt langs een rand. Alvorens de patronen te verbinden, meet u met de rijgfunctie over welke afstand het patroon wordt verschoven.

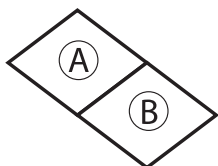

A: Eerste patroon
B: Tweede patroon

■ Meten hoe ver het patroon wordt verschoven

- 1 Stel in het Instellingenscherf de “Afstand patroon - rijgsteek” in op “0.0”.

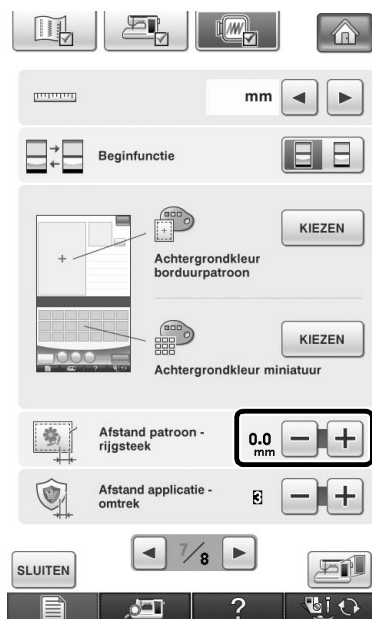

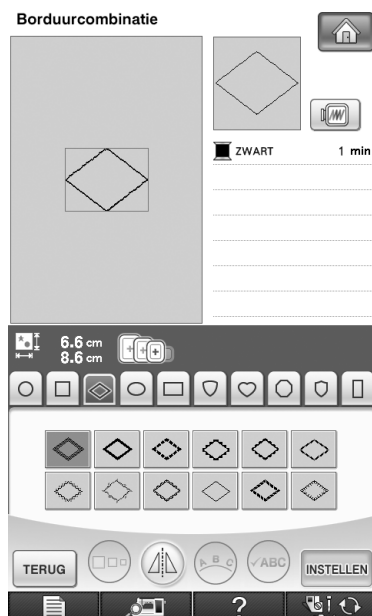

- 2 Selecteer het patroon waarvoor u de schuifafstand wilt meten.

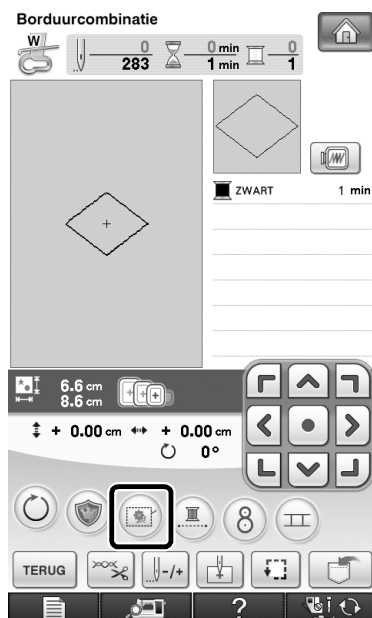

- 3 Ga door naar het naaischerm en druk vervolgens op  om de rijgfunctie te selecteren.



→  verandert in .

- 4 Nadat u het patroon hebt genaaid, verwijdert u de stof uit het raam. Vervolgens meet u de afstand die het patroon moet worden verschoven.

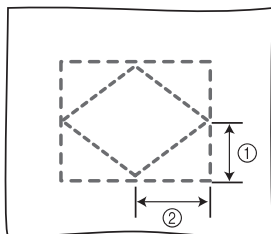



- ① Verticaal: 32,8 mm
② Horizontaal: 42,8 mm

■ Proeflapje naaien

Naai een proeflapje om te controleren dat het patroon de juiste afstand wordt verschoven.

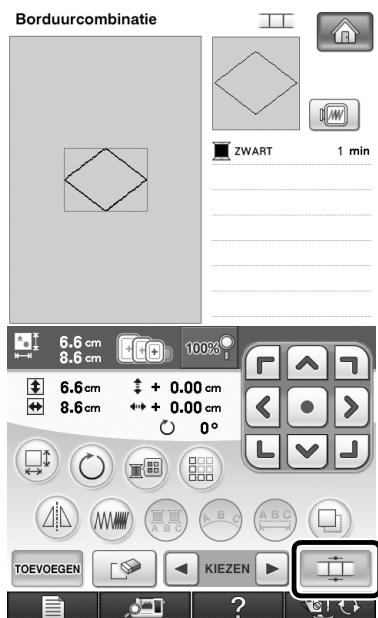
- 1 Selecteer het patroon en ga door naar het naaischerm.
- 2 Druk op  in het naaischerm.
- 3 Borduur het eerste patroon.
- 4 Zie stap 7 t/m 10 van "Oefening (drie patronen verbinden)" om het volgende patroon te selecteren.



- 5 Selecteer de referentierand en het referentiepunt om dit patroon te verbinden met het volgende. Druk vervolgens op .

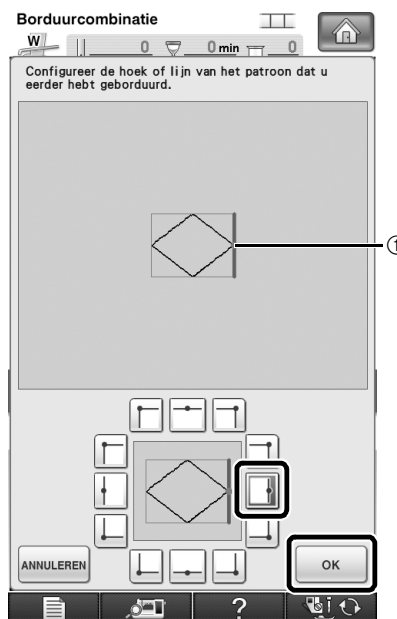
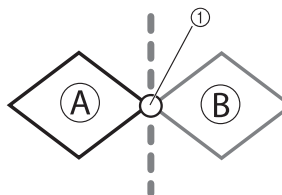

- ① Referentierand en referentiepunt van eerste patroon

- 6 Wanneer het scherm om het geselecteerde patroon te verbinden verschijnt, selecteert u de referentierand en het referentiepunt die overeenkomen met die van het eerste patroon.

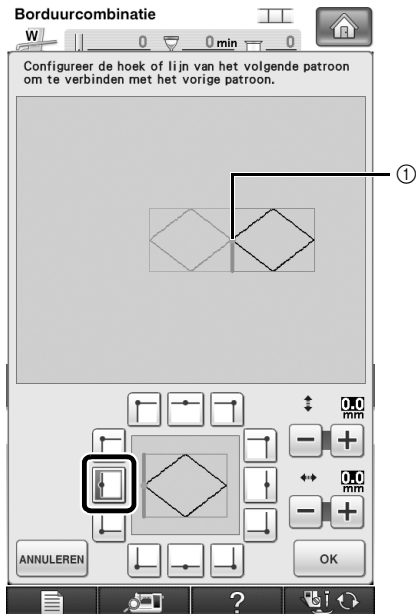
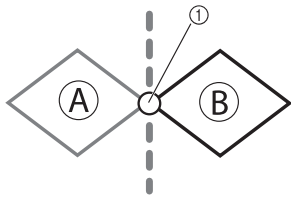

- ① Referentierand en referentiepunt

- 7 Geef op hoever het patroon moet worden verschoven en druk op .

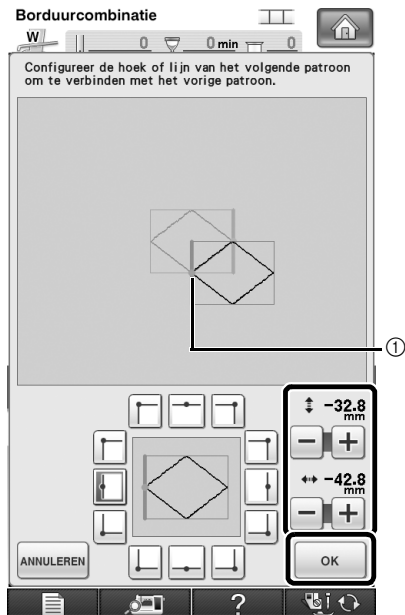
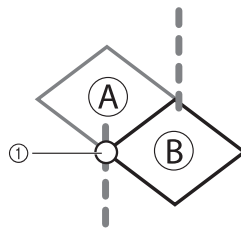

- ① Referentierand en referentiepunt
→ Bericht verschijnt op het scherm en de wagen verplaatst zich wanneer u op drukt.

- 8 Ga door met stap 13 van "Oefening (drie patronen verbinden)" om het verbinden van de patronen te voltooien.



Opmerking

- Controleer eerst of het proeflapje bevredigend is voordat u het echte borduurwerk naait. Als u na controle van het proeflapje de verschuivingsafstand van het patroon wilt wijzigen, verander dan de instellingen die u hebt geselecteerd in stap 7.

FUNCTIE HERVATTEN

Wanneer u de machine uitzet terwijl u de patroonverbindingsfunctie gebruikt, gaat de machine terug naar de hieronder aangegeven handeling wanneer u de machine weer aanzet. Welke machinehandeling dit is, hangt af van het moment waarop u de machine uitzet.

Voorbeeld: wanneer u twee patronen verbindt

Selecteer het eerste patroon.

Druk op de patroonverbindingstoets .

Begin het eerste patroon te borduren.



Voltooi het borduren van het eerste patroon. (A)

Wanneer u de machine uitzet tijdens een handeling in dit kader, gaat de machine terug naar (A) wanneer u de machine weer aanzet.



Selecteer het tweede patroon.



Druk op .



Geef het referentiepunt voor het verbinden van het patroon op.



Start het detecteren van de borduurpositiestickers (2 plekken).



Voltooi het detecteren van de borduurpositiestickers. (B)

Wanneer u de machine uitzet tijdens een handeling in dit kader, gaat de machine terug naar (B) wanneer u de machine weer aanzet.

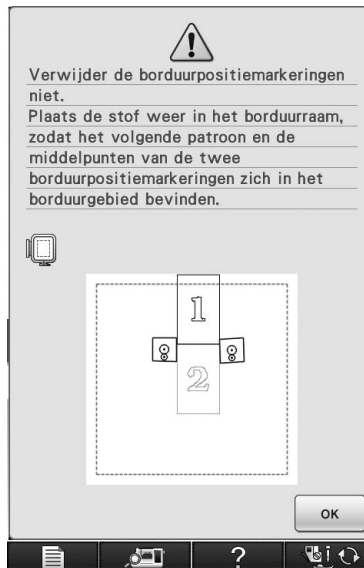

Plaats de stof opnieuw in het borduurraam.



Voltooi het detecteren van de borduurpositiestickers (2 plekken).

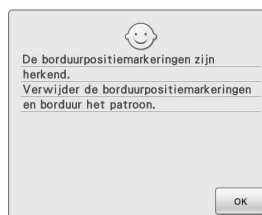

Begin het tweede patroon te borduren.



Voltooi het borduren van het tweede patroon.

KLEURWIJZIGINGSTABEL VOOR BORDUURPATRONEN OP DE CD-ROM



Memo

- U kunt deze bestanden op de computer openen met PE-DESIGN Ver. 8 of hoger.
- Patronen die zijn gemarkeerd met ● zijn geroteerd. Controleer de plaatsing van uw ontwerp voordat u gaat borduren.
- In dit gedeelte geven de formaten van borduurpatronen de formaten aan wanneer u het patroon ophaalt naar uw naaimachine.

No. 01 : XKIT3B01.pes

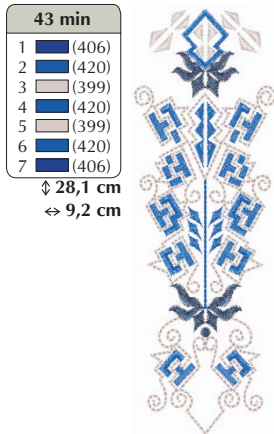

● No. 04 : XKIT3B04.pes

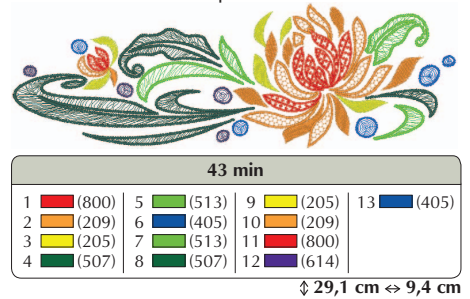

● No. 02 : XKIT3B02.pes

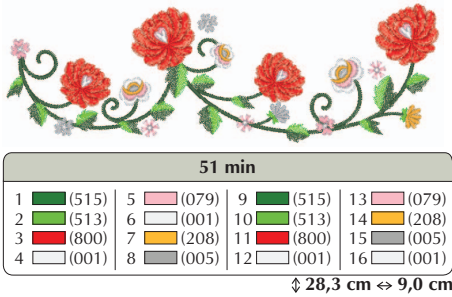

● No. 05 : XKIT3B05.pes

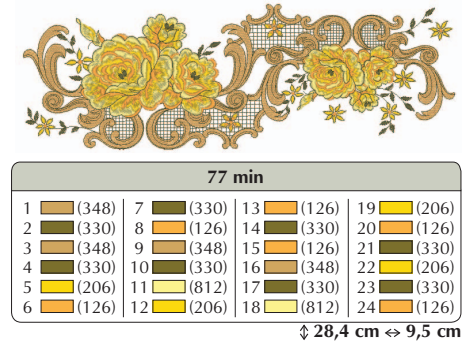

● No. 03 : XKIT3B03.pes

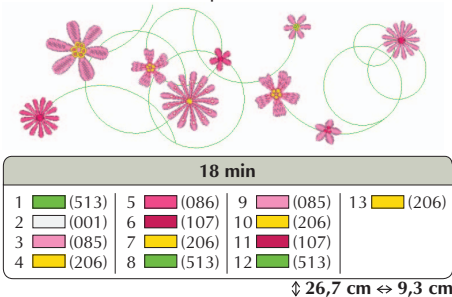

● No. 06 : XKIT3B06.pes

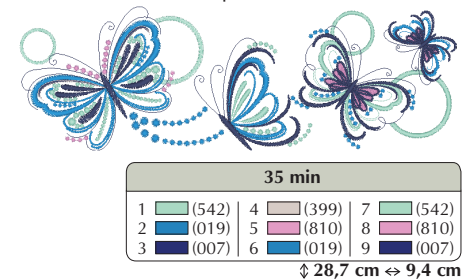

No. 07 : XKIT3B07.pes

17 min

1	(406)
2	(509)
3	(206)
4	(337)
5	(406)
6	(509)
7	(206)
8	(337)
9	(406)
10	(509)
11	(206)
12	(337)
13	(406)

↓ 28,4 cm
↔ 9,4 cm



● No. 09 : XKIT3B09.pes



27 min

1	(420)	6	(420)	11	(399)	16	(399)
2	(079)	7	(079)	12	(420)	17	(420)
3	(017)	8	(420)	13	(079)	18	(001)
4	(027)	9	(027)	14	(027)	19	(027)
5	(399)	10	(017)	15	(017)	20	(420)

↓ 26,7 cm ↔ 6,0 cm

● No. 08 : XKIT3B08.pes



18 min

1	(348)	5	(209)	9	(206)	13	(209)
2	(209)	6	(348)	10	(209)		
3	(323)	7	(209)	11	(348)		
4	(206)	8	(323)	12	(323)		

↓ 21,6 cm ↔ 6,9 cm

● No. 10 : XKIT3B10.pes



55 min

1	(509)	9	(614)	17	(807)	25	(807)
2	(810)	10	(612)	18	(534)	26	(085)
3	(515)	11	(202)	19	(509)	27	(612)
4	(534)	12	(085)	20	(515)	28	(614)
5	(086)	13	(807)	21	(534)	29	(202)
6	(085)	14	(612)	22	(202)	30	(807)
7	(534)	15	(085)	23	(807)		
8	(509)	16	(086)	24	(614)		

↓ 29,2 cm ↔ 8,9 cm

