

# Bedieningshandleiding

## Naaimachine

Productcode: 885-X36/X38

888-X36/X38

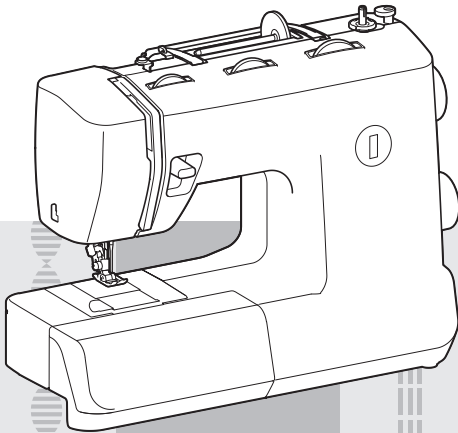

Ga naar <http://solutions.brother.com> voor productondersteuning en antwoorden op veelgestelde vragen (FAQs).

# BELANGRIJKE VEILIGHEIDSINSTRUCTIES

Lees deze veiligheidsinstructies voordat u de machine gebruikt.

**⚠ GEVAAR** - Verklein de kans op een elektrische schok:

**1** Haal altijd de stekker uit het stopcontact, direct na gebruik, om de machine te reinigen of om andere vormen van onderhoud uit de gebruiksaanwijzing uit te voeren, of wanneer u de machine onbeheerd achterlaat.

**⚠ WAARSCHUWING**

- Verklein het risico op brandwonden, brand, elektrische schok of persoonlijk letsel.

**2** Haal altijd de stekker uit het stopcontact wanneer u aanpassingen volgens de gebruiksaanwijzing uitvoert:

- Als u de stekker uit het stopcontact wilt halen, zet dan eerst de schakelaar van de machine op "O". Pak vervolgens de stekker vast en trek deze uit het stopcontact. Trek niet aan het snoer.
- Sluit het netsnoer direct op een wandstopcontact aan. Gebruik geen verlengsnoer.
- Haal altijd de stekker uit het stopcontact bij een stroomstoring.

**3** Gebruik de machine nooit als het snoer of de stekker beschadigd is, als de machine niet goed werkt, als deze gevallen of beschadigd is, of als er water op gemorst is. Breng de machine naar de dichtstbijzijnde erkende dealer of een erkend servicecentrum als hij moet worden nagekeken of gerepareerd, of als er elektrische of mechanische aanpassingen nodig zijn.

- Wanneer u iets ongewoons opmerkt aan de machine, of deze nu wordt gebruikt of is opgeborgen - zoals geur, hitte, verkleuring of vervorming

- gebruik de machine dan niet meer en neem onmiddellijk de stekker uit het stopcontact.

- Draag de machine aan het handvat als u de machine vervoert. Als u de machine optilt aan een ander deel, kan de machine beschadigen of vallen, met letsel als gevolg.
- Als u de machine optilt, maak dan geen plotselinge, onbehoedzame bewegingen. Anders kunt u letsel oplopen aan knieën of rug.

**4** Houd altijd uw werkoppervlak vrij:

- Gebruik de machine nooit wanneer de luchtopeningen zijn geblokkeerd. Houd de ventilatie-openingen van de machine en het voetpedaal vrij van pluisjes, stof en losse stukken stof.
- Plaats geen voorwerpen op het voetpedaal.
- Gebruik geen verlengsnoeren. Sluit het netsnoer direct op een wandstopcontact aan.
- Steek nooit voorwerpen in een opening en voorkom dat er voorwerpen in kunnen vallen.
- Gebruik de machine niet wanneer u spuitbussen hebt gebruikt of op plaatsen waar zuurstof wordt toegediend.
- Gebruik de machine niet bij een warmtebron, zoals een fornuis of strijkbout. Anders kan de machine, het netsnoer of de stof in brand vliegen, met brand of elektrische schok als gevolg.
- Plaats de machine niet op een instabiel oppervlak, zoals een wankele of scheefstaande tafel. Dan kan de machine vallen, met letsel als gevolg.

**5** Wees vooral voorzichtig tijdens het naaien:

- Houd de naald altijd goed in de gaten. Gebruik geen verbogen of gebroken naalden.

- Houd uw vingers uit de buurt van alle bewegende delen. Wees vooral voorzichtig in de buurt van de naald.
- Schakel de machine niet in terwijl u het voetpedaal indrukt. De machine kan dan onverwacht starten en dit kan leiden tot persoonlijk letsel of schade aan de machine.
- Zet de schakelaar van de machine op "O" om de machine uit te schakelen wanneer u aanpassingen verricht in de buurt van de naald.
- Gebruik geen beschadigde of onjuiste naaldplaat. Anders kan de naald breken.
- Duw of trek de stof niet tijdens het naaien. Volg zorgvuldig de instructies bij het naaien uit de vrije hand, zodat u de naald niet verbuigt, waardoor deze zou kunnen breken.

**6** Deze machine is geen speelgoed:

- Let goed op wanneer de machine wordt gebruikt door kinderen en als er kinderen in de buurt zijn.
- Houd de plastic zak waarin deze machine is geleverd buiten bereik van kinderen, of zorg dat hij veilig wordt afgevoerd. Laat nooit kinderen met de zak spelen, met het oog op verstikkingsgevaar.
- Gebruik de machine niet buiten.

**7** Hoe u kunt zorgen dat de machine langer meegaat:

- Berg deze machine niet op in direct zonlicht en bij hoge luchtvochtigheid. Gebruik of plaats het apparaat niet in de buurt van een verwarming, strijkbout, halogeenlamp of andere warme voorwerpen.
- Gebruik voor het schoonmaken van de behuizing alleen zachte zeep of reinigingsmiddelen. Benzene, thinner en schuurmiddelen kunnen de behuizing en de machine beschadigen; gebruik deze middelen dus nooit.
- Raadpleeg altijd de bedieningshandleiding bij het vervangen of installeren van onderdelen, de persvoet, de naald of andere onderdelen, zodat u deze juist installeert.

**8** De machine repareren of aanpassen:

- Als de verlichtingsunit (light-emitting diode) beschadigd is, moet deze worden vervangen door een erkende dealer.

- Als zich een storing voordoet, of als een aanpassing vereist is, raadpleeg dan eerst de tabel Problemen oplossen achter in de bedieningshandleiding om de machine zelf te inspecteren en aan te passen. Kunt u het probleem niet verhelpen, raadpleeg dan uw plaatselijke erkende dealer.

**Gebruik de machine alleen zoals bedoeld, volgens de beschrijvingen in deze handleiding.**

**Gebruik uitsluitend toebehoren die zijn aanbevolen door de fabrikant, zoals beschreven in deze handleiding.**

**De inhoud van deze handleiding en de specificaties van het product kunnen worden gewijzigd zonder voorafgaande kennisgeving.**

**Meer informatie vindt u op onze website: [www.brother.com](http://www.brother.com)**

## **BEWAAR DEZE INSTRUCTIES**

**Deze machine is bedoeld voor huishoudelijk gebruik.**

Dit apparaat is niet bedoeld voor gebruik door personen (kinderen inbegrepen) met beperkte lichamelijke, zintuiglijke of geestelijk vermogens, tenzij onder toezicht of met instructies over het gebruik van het apparaat door degene die verantwoordelijk is voor hun veiligheid. Let goed op dat kinderen niet met het apparaat spelen.

Dit apparaat kan gebruikt worden door kinderen vanaf 8 jaar en personen met verminderde fysieke, zintuiglijke of mentale capaciteiten of gebrek aan ervaring en kennis als zij toezicht of instructies krijgen omtrent het veilige gebruik van het apparaat en als zij de mogelijke gevaren begrijpen. Kinderen mogen niet met het apparaat spelen. Reiniging en onderhoud mag niet zonder toezicht uitgevoerd worden door kinderen.

# ALLEEN VOOR GEBRUIKERS IN GROOT-BRITTANNIË, IERLAND, MALTA EN CYPRUS BELANGRIJK

- Wanneer u de stekkerstop vervangt, moet u een door ASTA voor BS 1362 goedgekeurde stop gebruiken, met het -merk, met de sterkte die op de stekker is aangegeven.

- Plaats altijd de afdekking van de zekering terug. Gebruik nooit stekkers waarvan de zekering niet is afgedekt.
- Als het beschikbare stopcontact niet geschikt is voor de stekker die wordt geleverd bij deze apparatuur, moet u contact opnemen met uw erkende dealer om het juiste snoer te verkrijgen.

## INHOUDSOPGAVE

### BELANGRIJKE VEILIGHEIDSINSTRUCTIES .... 1

#### 1. UW NAAIMACHINE LEREN KENNEN ..... 4

#### TOEBEHOREN ..... 4

Los verkrijgbare toebehoren ..... 4

#### DE BELANGRIJKSTE ONDERDELEN ..... 5

Platbodestuk ..... 5

#### WERKEN MET UW NAAIMACHINE ..... 6

Aansluitingen ..... 6

Aan/uit- en naailampschakelaar ..... 7

Voetpedaal ..... 7

De naald controleren ..... 7

De naald verwisselen ..... 7

De persvoet verwisselen ..... 8

#### DE REGELKNOPPEN ..... 9

Patroonkeuzeknop ..... 9

Stretchsteken ..... 9

Patronen en steken ..... 10

Steeklengteknop ..... 12

Steekbreedteknop ..... 12

Achteruitnaaihendel ..... 13

Transporteurstandschakelaar ..... 13

#### DE MACHINE INRIJGEN ..... 13

De spoel opwinden ..... 13

De onderdraad inrijgen ..... 16

De bovendraad inrijgen ..... 18

De onderdraad omhooghalen ..... 22

#### COMBINATIES VAN STOF, DRAAD EN

#### NAALD ..... 24

#### 2. GRONDBEGINSELEN VAN HET NAAIEN ..... 25

Lees het onderstaande voordat u gaat

naaien ..... 25

Beginnen met naaien ..... 25

Proeflapje naaien ..... 26

Van naairichting veranderen ..... 26

Dikke stoffen naaien ..... 26

Dunne stoffen naaien ..... 27

Stretchstoffen naaien ..... 27

Cilindrische stukken naaien ..... 27

Naaien met de tweelingnaald (optioneel) ..... 27

Draadspanning ..... 29

#### 3. INGEBOUWDE STEKEN ..... 30

Rechte steken naaien ..... 30

Zigzagsteken naaien ..... 30

Blinde zoomsteek ..... 30

Schelprijgsteken ..... 32

Elastische steek ..... 32

Dubbele actiesteken ..... 33

Fagotsteken ..... 33

Overlocksteken ..... 34

Veersteken ..... 35

Drievoudige zigzagstretchsteken ..... 35

Decoratieve steek ..... 35

#### 4. KNOOPSGATEN NAAIEN EN KNOPEN AANZETTEN ..... 36

Knoopsgat naaien

(automatisch knoopsgat in 1 stap) ..... 36

Knoopsgaten aanpassen ..... 38

Knopen aannaaien ..... 39

#### 5. WERKEN MET HULPSTUKKEN EN TOEPASSINGEN ..... 40

Ritsen inzetten ..... 40

Plooien naaien ..... 41

Gaten stoppen ..... 41

Applicaties ..... 41

Werken met de blindsteekvoet ..... 42

#### 6. BIJLAGE ..... 43

#### ONDERHOUD ..... 43

Beperkingen op smeren ..... 43

Voorzorgsmaatregelen bij het opbergen van de

machine ..... 43

Reinigen ..... 43

#### PROBLEEMEN OPLOSSEN ..... 45

#### INDEX ..... 48

# 1 UW NAAIMACHINE LEREN KENNEN

1

## TOEBEHOREN

Deze accessoires zijn ontworpen om de meeste naaitaken gemakkelijk uitvoerbaar te maken.

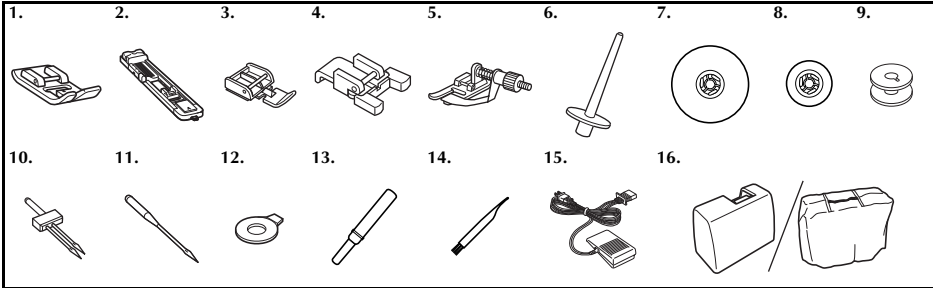

Nr.	Onderdeel	Onderdeelcode	
		Amerika	Andere landen
1	Zigzagvoet "J" (in machine)	XZ5136-001	
2	Knoopsgatvoet "A"	XD1792-031	
3	Riisvoet "I"	XE9369-001	
4	Knoopbevestigingsvoet "M"	XE2137-001	
5	Blindsteekvoet	XF1639-001	
6	Extra klossen	XE2241-001	
7	Kloskap "A"	130012-024	
8	Kloskap "B"	130013-124	
9	Spoel (één in machine)	SA156	SFB: XA5539-151

Nr.	Onderdeel	Onderdeelcode	
		Amerika	Andere landen
10	Tweelingnaald (naald 2,0/75)	X57521-021	
11	Naaldsetje (naald 90/14)	Set van 3 stuks: XE5328-001 Set van 2 stuks: XE7064-001	
12	Schijfvormige schroevendraaier	XC1074-051	
13	Tommesje	XF4967-001	
14	Borsteltje	X59476-021	
15	Voetpedaal	Zie pagina 5	
16	Harde koffer	XF1570-001	
	Zachte hoes	X53984-027	



### Opmerking

- Welke toebehoren worden meegeleverd hangt af van het machinemodel.

## Los verkrijgbare toebehoren

Onderstaand vindt u de optionele toebehoren die u apart kunt kopen. Naar gelang het model dat u hebt gekocht, zijn onderstaande toebehoren mogelijk bij uw machine inbegrepen.

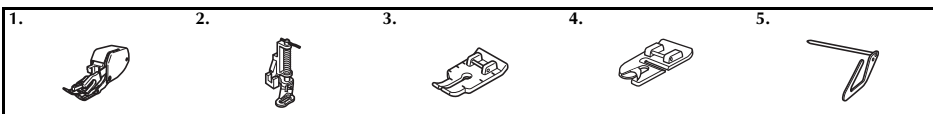

Nr.	Onderdeel	Onderdeelcode	
		Amerika	Andere landen
1	Loopvoet	SA140	F033N: XC2214-052
2	Quiltvoet	SA129	F005N: XC1948-052
3	1/4 inch (6 mm) patchworkvoet	SA125	F001N: XC1944-052

Nr.	Onderdeel	Onderdeelcode	
		Amerika	Andere landen
4	Smalle zoomvoet	SA126	F002N: XC1946-052
5	Quiltgeleider	SA132	F016N: XC2215-052

## DE BELANGRIJKSTE ONDERDELEN

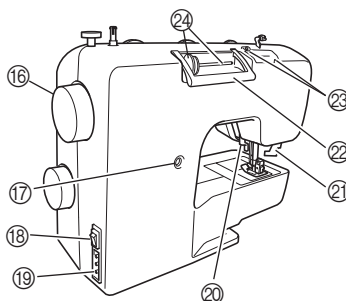
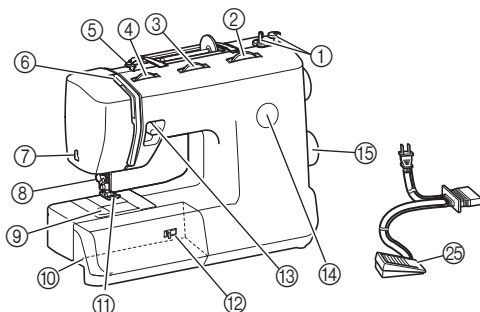

- ① **Spoelwinder (Pagina 13)**  
Hiermee windt u de onderdraad op de betreffende spoel.
- ② **Steeklengteknop (Pagina 12)**  
Draai de knop om de steeklengte in te stellen.
- ③ **Steekbreedteknop (Pagina 12)**  
Draai de knop om de steekbreedte in te stellen.
- ④ **Bovenspanningsknop (Pagina 29)**  
Hiermee regelt u de spanning van de bovendraad.
- ⑤ **Draadgeleider voor spoelopwinden en voorspanningsschijf (Pagina 14, 18)**
- ⑥ **Draadophaalhendel (Pagina 20)**
- ⑦ **Draadafsnijder (Pagina 26)**  
Leid de draden door de draadafsnijder om ze af te snijden.
- ⑧ **Naaldinrijger (Pagina 21)**
- ⑨ **Snel instelbare spoel (Pagina 16, 22)**
- ⑩ **Platbodemstuk met accessoireruimte (Pagina 5)**
- ⑪ **Persvoet (Pagina 8)**
- ⑫ **Transporteurstandschakelaar (Pagina 13)**
- ⑬ **Achteruitnaaihendel (Pagina 13)**  
Door deze hendel in te drukken naait u achteruit.
- ⑭ **Patroonaanduidingsvenster (Pagina 9)**  
Toont het steeknummer dat u wilt uitvoeren.
- ⑮ **Patroonkeuzeknop (Pagina 9)**  
U kunt deze knop in beide richtingen draaien om de gewenste steek te kiezen.
- ⑯ **Handwiel**  
Hiermee zet u de naald handmatig omhoog en omlaag.
- ⑰ **Schroef voor fijnafstelling knoopsgat (Pagina 38)**
- ⑱ **Aan/uit- en naailampschakelaar (Pagina 7)**  
Met deze schakelaar zet u de machine aan of uit.
- ⑲ **Stekker/aansluiting voetpedaal (Pagina 6)**  
Sluit het voetpedaal aan op de machine en sluit de machine aan op het stroomnet.
- ⑳ **Persvoethendel (Pagina 18)**  
Hiermee zet u de persvoet omhoog en omlaag.

- ㉑ **Knoopsgathendel (automatisch knoopsgat in 1 stap) (Pagina 36)**  
Zet de knoopsgathendel omlaag wanneer u knoopsgaten naait.
- ㉒ **Handvat**  
Draag de machine aan het handvat als u de machine vervoert.
- ㉓ **Draadgeleider (Pagina 15, 19)**  
Deze wordt gebruikt bij het opspoelen van de draad en het inrijgen van de machine.
- ㉔ **Klossen en kloskap (Pagina 14, 19)**  
Deze is bestemd voor de draadklos.
- ㉕ **Voetpedaal (Pagina 7)**  
Met dit pedaal regelt u de naaisnelheid en start en stopt u met naaien.

Voetpedaal:

Model KD-1902 voor regio's met 110-120V

KD-1902 voor regio's met 110-127V (enkel Brazilië)

Model KD-2902 voor regio's met 220-240V

De onderdeelcode van het voetpedaal verschilt per land of regio. Neem contact op met uw dealer of het dichtstbijzijnde erkende servicecentrum.

### Platbodemstuk

De accessoires worden opgeborgen in het opbergvak in het platbodemstuk.

- 1 **Draai het deksel van het platbodemstuk naar u toe om het opbergvak te openen.**

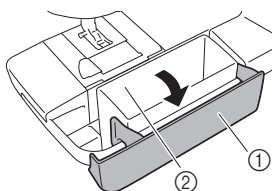

- ① Platbodemstuk
- ② Accessoireruimte

► Het zakje accessoires bevindt zich in het opbergvak.

## WERKEN MET UW NAAIMACHINE

1

### ! WAARSCHUWING

- Gebruik uitsluitend normale huishoudstroom voor dit apparaat. Door een andere stroomvoorziening te gebruiken kunt u brand, een elektrische schok of schade aan de machine veroorzaken.
- Zorg dat de stekkers van het netsnoer stevig in het wandstopcontact en de netaansluiting op de machine zitten.
- Steek de netstekker niet in een wandstopcontact dat in slechte staat is.
- Zet in de volgende gevallen de hoofdschakelaar uit en haal de stekker uit het stopcontact:
  - Wanneer u de machine onbeheerd achterlaat
  - Wanneer u klaar bent met werken
  - Wanneer de stroom uitvalt tijdens het gebruik
  - Wanneer het apparaat niet goed functioneert vanwege een slechte aansluiting of loskoppeling
  - Tijdens onweer

### ! VOORZICHTIG

- Gebruik uitsluitend het netsnoer dat bij deze machine wordt geleverd.
- Gebruik geen verlengsnoeren of meerwegadapters waarop een groot aantal andere apparaten is aangesloten. Dit kan leiden tot brand of elektrische schok.
- Raak de stekker niet met natte handen aan. U kunt dan een elektrische schok krijgen.
- Zet altijd eerst de hoofdschakelaar uit, voordat u de stekker uit het stopcontact haalt. Pak altijd de stekker vast om deze uit het stopcontact te halen. Wanneer u aan het snoer trekt kan dit beschadigd raken, met brand of een elektrische schok als gevolg.
- Let op dat u het netsnoer niet doorsnijdt, beschadigt, sterk buigt, trekt, draait of bundelt. Plaats geen zware voorwerpen op het snoer. Bescherm het snoer tegen hitte. Hierdoor zou het snoer beschadigd kunnen raken en brand of een elektrische schok kunnen veroorzaken. Als het snoer of de stekker beschadigd is, mag u de machine niet meer gebruiken; breng de machine eerst naar de erkende dealer!
- Haal de stekker uit het netstopcontact wanneer u de machine langere tijd niet gebruikt. Anders kan er brand ontstaan.

## Aansluitingen

- 1 Sluit de stekker van het voetpedaal aan op de machine.
- 2 Steek de netstekker in een wandstopcontact.

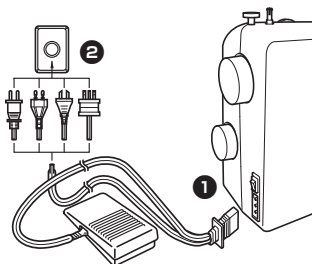

### ☀ Opmerking

- Als zich tijdens het gebruik van de naaimachine een stroomstoring voordoet, zet dan de aan/uit-schakelaar uit en trek het netsnoer uit het stopcontact. Als u de machine opnieuw opstart, volg dan de voorgeschreven procedure om de machine juist te gebruiken.

## Aan/uit- en naailampschakelaar

Met deze schakelaar zet u de machine en het naailampje aan of uit.

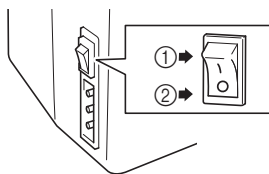

- ① Aanzetten (naar de markering 'I')
- ② Uitzetten (naar de markering 'O')

### ! VOORZICHTIG

- Schakel de machine niet in terwijl u het voetpedaal indrukt. De machine kan dan onverwacht starten en dit kan leiden tot persoonlijk letsel of schade aan de machine.

## Voetpedaal

Wanneer u het voetpedaal licht intrapt, naait de machine op lage snelheid. Wanneer u het voetpedaal dieper intrapt, naait de machine sneller. Wanneer u uw voet van het voetpedaal neemt, stopt de machine.

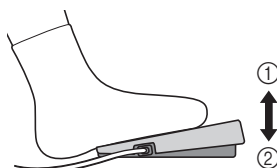

- ① Langzamer
- ② Sneller

Plaats niets op het voetpedaal wanneer het apparaat niet in gebruik is.

### ! VOORZICHTIG

- Zorg dat zich geen materiaal of stof ophoopt op het voetpedaal. Dit kan leiden tot brand of een elektrische schok.

## De naald controleren

De naainaald moet altijd recht en scherp zijn om soepel te kunnen naaien.

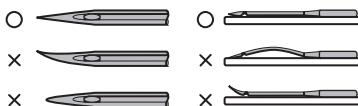

### ■ De juiste manier om de naald te controleren

Leg de platte kant van de naald op een vlak oppervlak. Controleer de naald van boven en van opzij. Gooi verbogen naalden op veilige manier weg.

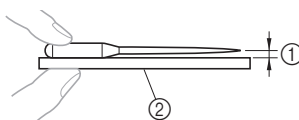

- ① Parallele ruimte
- ② Vlak oppervlak (spoehuisdeksel, glas enz.)

## De naald verwisselen

### ! VOORZICHTIG

- Zet de hoofdschakelaar altijd uit voordat u de naald verwisselt. Anders kunt u letsel oplopen wanneer u per ongeluk op het voetpedaal drukt en de machine begint te naaien.
- Gebruik uitsluitend naalden voor huishoudnaaimachines. Andere naalden kunnen verbuigen of breken en letsel veroorzaken.
- Gebruik nooit een verbogen naald. Een verbogen naald breekt gemakkelijk, wat letsel kan veroorzaken.

- 1 Zet de machine uit.
- 2 Zet de naald omhoog door het handwiel naar u toe te draaien (tegen de klok in) zodat de markering op het wiel omhoog staat.
- 3 Zet de persvoethendel omlaag.

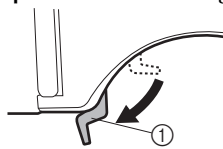

- ① Persvoethendel



## ! VOORZICHTIG

- Voordat u de naald verwisselt, plaatst u een stuk papier of stof onder de persvoet om te voorkomen dat de naald in het gat in de naaldplaat valt.

- 4** Houd de naald in uw linkerhand en draai met een schijfvormige schroevendraaier de schroef van de naaldklem tegen de klok in om de naald uit te nemen.

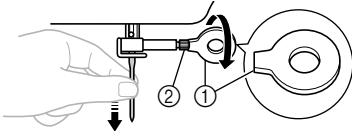

- ① Gebruik een schijfvormige schroevendraaier
- ② Naaldklemschroef

- Gebruik niet teveel kracht bij het los- of vastdraaien van de naaldklemschroef. Hierdoor zouden bepaalde delen van de naaimachine beschadigd kunnen raken.

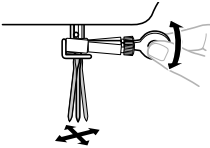

- 5** Breng de naald in met de vlakke kant naar achteren, totdat de naald de naaldstopper raakt. Draai vervolgens de naaldklem vast met een schijfvormige schroevendraaier.

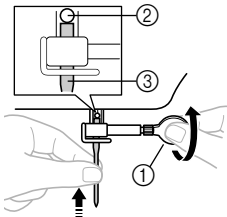

- ① Gebruik een schijfvormige schroevendraaier
- ② Naaldstopper
- ③ Naald

Installeer de tweelingnaald op dezelfde manier.

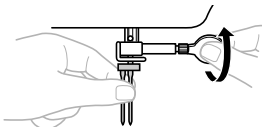

## ! VOORZICHTIG

- 1**
- Breng de naald in tot deze de stopper raakt en draai de naaldklemschroef stevig aan met een schijfvormige schroevendraaier. Anders kan de naald breken of de machine beschadigen.

## De persvoet verwisselen

## ! VOORZICHTIG

- Zet de hoofdschakelaar altijd uit voordat u de persvoet verwisselt. Wanneer u de hoofdschakelaar aan laat en het voetpedaal intrapt, start de machine en kunt u letsel oplopen.
- Gebruik altijd de juiste persvoet voor het steekpatroon dat u hebt gekozen. Wanneer u de verkeerde persvoet gebruikt, raakt de naald mogelijk de persvoet. Hierdoor kan de naald verbuigen of breken, waardoor u mogelijk letsel oploopt.
- Gebruik alleen persvoeten die zijn bedoeld voor deze machine. Het gebruik van andere persvoeten kan ongelukken of letsel veroorzaken.

Welke persvoet u moet gebruiken, hangt af van wat u wilt naaien en hoe.

- 1** Schakel de machine uit. Zet de persvoet omhoog.
- 2** Zet de naald omhoog door het handwiel naar u toe te draaien (tegen de klok in) zodat de markering op het wiel omhoog staat.
- 3** Druk op de zwarte knop van de persvoethouder om de persvoet te ontgrendelen.

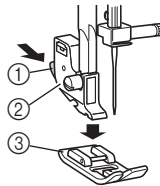

- ① Zwarte knop
- ② Persvoethouder
- ③ Persvoet

- 4 Zet een andere persvoet op de naaldplaat, zodat de stang van de persvoet op één lijn staat met de gleuf op de bevestigingspen.
- 5 Zet de persvoethendel omlaag en bevestig de persvoet aan de bevestigingspen. Als de persvoet op de juiste plaats zit, klikt de stang vast.

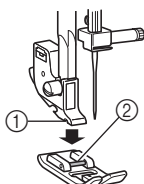

- ① Bevestigingspen
- ② Stang

### ■ Installatierichting persvoet

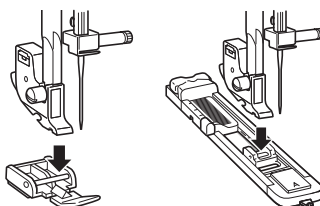

### ! VOORZICHTIG

- Als de persvoet niet in de juiste richting wordt geïnstalleerd, raakt de naald mogelijk de persvoet. Daardoor kan de naald buigen of breken en letsel veroorzaken.

## DE REGELKNOPPEN

### Patroonkeuzeknop

#### ! VOORZICHTIG

- Als u de patroonkeuzeknop gebruikt om een patroon te kiezen, zet de naald dan omhoog door het handwiel naar u toe te draaien (tegen de klok in), zodat de markering op het wiel omhoog wijst. Als de naald omlaag staat wanneer u de patroonkeuzeknop draait, kan de persvoet of de stof beschadigd raken.

Als u een steek wilt selecteren, draai dan gewoon de steekkeuzeknop, op de rechterkant van de machine. U kunt de steekkeuzeknop in beide richtingen draaien. In het volgende gedeelte ziet u de aanbevolen steeklengten en -breedten.

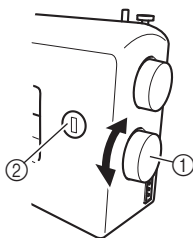

- ① Patroonkeuzeknop
- ② Geselecteerd patroonnummer

- De patroonnummerweergave kan niet eindeloos worden gedraaid. Als u de patroonkeuzeknop instelt op het hoogste of het laagste patroon en de knop verder draait in dezelfde richting, draait de knop door, maar verandert het patroon niet.

### Stretchsteken

Zet de naald omhoog door het handwiel naar u toe te draaien (tegen de klok in) zodat de markering op het wiel omhoog staat.

Wanneer u de steeklengteknop op "SS" zet, verandert het geselecteerde patroon in een stretchsteek.

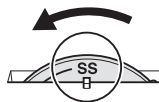

## Patronen en steken

### ■ 37 steken (alleen beschikbaar op bepaalde modellen)

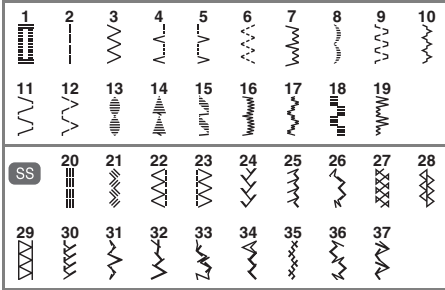



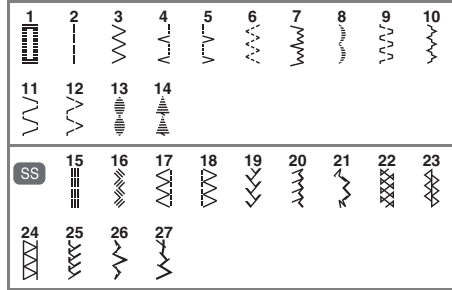



### ■ 27 steken



Patroon		Steek	Aanbevolen breedte (mm (inch))	Aanbevolen lengte (mm (inch))	Pagina
37 steken	27 steken				
		AUTOMATISCH KNOOPSGAT IN 1 STAP	3-5 (1/8-3/16) (Knop 4-7)	F-1,5 (1/64-1/16)	36
		RECHTE STEEK	6,5 (1/4)	1-4 (1/16-3/16)	30, 40, 41, 42
		ZIGZAGSTEK	0-6,5 (0-1/4)	F-4 (1/64-3/16)	30, 39, 41, 42
		BLINDE ZOOMSTEK	3-6,5 (1/8-1/4)	F-2 (1/64-1/16)	30, 42
		SCHELPRIJGSTEK	3-6,5 (1/8-1/4)	F-3 (1/64-1/8)	32
		ELASTISCHE STEEK	3-6,5 (1/8-1/4)	F-2,5 (1/64-3/32)	32
		BLINDZOOM STRETCHSTEK	3-6,5 (1/8-1/4)	F-1,5 (1/64-1/16)	30, 42
		SCHELPESTEK	3-6,5 (1/8-1/4)	F-1,5 (1/64-1/16)	35
		DUBBELE ACTIESTEK	3-6,5 (1/8-1/4)	F-3 (1/64-1/8)	33
		BRUGSTEK	3-6,5 (1/8-1/4)	F-3 (1/64-1/8)	33
		VERBINDINGSSTEK	3-6,5 (1/8-1/4)	F-3 (1/64-1/8)	33
		ELASTISCHE SCHELPRIJGSTEK	3-6,5 (1/8-1/4)	F-3 (1/64-1/8)	34

Patroon		Steek	Aanbevolen breedte (mm (inch))	Aanbevolen lengte (mm (inch))	Pagina
37 steken	27 steken				
		KRAALSTEEK	3-6,5 (1/8-1/4)	F-1,5 (1/64-1/16)	35
		PIJLPUNTSTEEK	3-6,5 (1/8-1/4)	F-1,5 (1/64-1/16)	35
	—	PARALLELOGRAMSTEEK	3-6,5 (1/8-1/4)	F-1,5 (1/64-1/16)	35
	—	SCHELPSTEEK	3-6,5 (1/8-1/4)	F-1,5 (1/64-1/16)	35
	—	BLIKSEMSTEEK	6,5 (1/4)	F-1,5 (1/64-1/16)	35
	—	VIERKANTE STEEK	6,5 (1/4)	F-1,5 (1/64-1/16)	35
	—	DECORATIEVE STEEK	6,5 (1/4)	F-1,5 (1/64-1/16)	35
		DRIEVOUDIGE STRETCHSTEEK	6,5 (1/4)	 Vast 2,5 (3/32)	30
		DRIEVOUDIGE ZIGZAGSTRETCHSTEEK	3-6,5 (1/8-1/4)	 Vast 2,5 (3/32)	35
		ELASTISCHE OVERLOCK	3-6,5 (1/8-1/4)	 Vast 2,5 (3/32)	34
		ELASTISCHE OVERLOCK	3-6,5 (1/8-1/4)	 Vast 2,5 (3/32)	34
		VEERSTEEK	3-6,5 (1/8-1/4)	 Vast 2,5 (3/32)	35
		KAMSTEEK	3-6,5 (1/8-1/4)	 Vast 2,5 (3/32)	34
		DECORATIEVE STEEK	6,5 (1/4)	 Vast 2,5 (3/32)	35
		FAGOTSTEEK	3-6,5 (1/8-1/4)	 Vast 2,5 (3/32)	33
		DECORATIEVE STEEK	3-6,5 (1/8-1/4)	 Vast 2,5 (3/32)	33
		DECORATIEVE ZOOMSTEEK	3-6,5 (1/8-1/4)	 Vast 2,5 (3/32)	33
		DECORATIEVE STEEK	6,5 (1/4)	 Vast 2,5 (3/32)	35
		DECORATIEVE STEEK	6,5 (1/4)	 Vast 2,5 (3/32)	35

Patroon		Steek	Aanbevolen breedte (mm (inch))	Aanbevolen lengte (mm (inch))	Pagina
37 steken	27 steken				
		DECORATIEVE STEEK	6,5 (1/4)	SS Vast 2,5 (3/32)	35
	—	DECORATIEVE STEEK	6,5 (1/4)	SS Vast 2,5 (3/32)	35
	—	DECORATIEVE STEEK	6,5 (1/4)	SS Vast 2,5 (3/32)	35
	—	SCHAKELSTEEK	3-6,5 (1/8-1/4)	SS Vast 2,5 (3/32)	35
	—	DECORATIEVE STEEK	6,5 (1/4)	SS Vast 2,5 (3/32)	35
	—	DECORATIEVE STEEK	6,5 (1/4)	SS Vast 2,5 (3/32)	35

## Steeklengtekноп

Naargelang de geselecteerde steek moet u misschien de steeklengte aanpassen voor een optimaal resultaat. De cijfers op de steeklengtekноп geven de steeklengte aan in millimeter (mm) (1/25 inch).

HOE HOGER DE WAARDE, DES TE LANGER DE STEEK. Met de instelling "0" wordt de stof niet doorgevoerd. Hiermee kunt u knopen aanzetten. Het bereik "F"- "1" is voor satijnsteken (gesloten zigzagsteken), die worden gebruikt voor knoopsgaten en decoratieve steken. De vereiste stand voor satijnsteken varieert naargelang de stof en draad die u gebruikt. Om de precieze stand van de knop te bepalen, probeert u de steek- en lengte-instellingen eerst uit op een proeflapje om te zien hoe de stof wordt doorgevoerd.

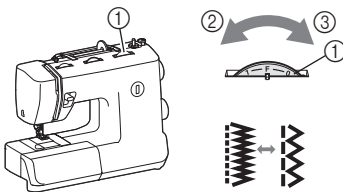

- ① Steeklengtekноп
- ② Korter
- ③ Langer

## ! VOORZICHTIG

- Als de steken te dicht op elkaar zitten, **vergroot u de steeklengte en gaat u door met naaien. Ga niet door met naaien zonder de steeklengte te vergroten. Anders kan de naald breken en letsel veroorzaken.**

## Steekbreedtekноп

Zet de naald omhoog door het handwiel naar u toe te draaien (tegen de klok in), zodat de markering op het wiel omhoog staat. De cijfers op de knop geven de steekbreedte aan.

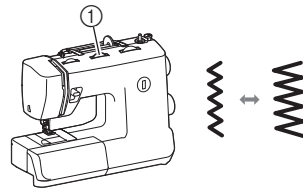

① Steekbreedtekноп

Wanneer de rechte of drievoudige stretchsteek is geselecteerd, kunt u de naaldstand wijzigen van links naar rechts door de steekbreedtekноп aan te passen.

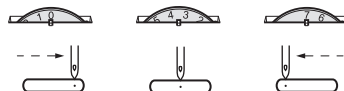

## ! VOORZICHTIG

- Na het aanpassen van de steekbreedte draait u het handwiel langzaam naar u toe (tegen de klok in) en controleert u dat de naald de persvoet niet raakt. Als de naald de persvoet raakt, kan de naald verbuigen of breken.
- Als de steken te dicht op elkaar zitten, vergroot u de steeklengte. Als u doorgaat met naaien terwijl de steken te dicht op elkaar zitten, kan de naald verbuigen of breken.

## Achteruitnaaihendel

Met achteruit naaien kunt u afhechten en naden verstevigen. Als u achteruit wilt naaien, duwt u de achteruitnaaihendel zo ver mogelijk in en houdt u de achteruitnaaihendel ingedrukt terwijl u het voetpedaal licht intrapt. Wilt u weer vooruit naaien, dan laat u de achteruitnaaihendel los. De machine naait dan weer vooruit.

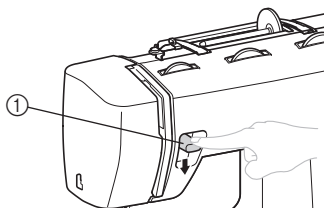

① Achteruitnaaihendel

## Transporteurstandscharakelaar

Met de transporteurstandscharakelaar zet u de transporteur omhoog of omlaag, naar gelang de taak die u uitvoert. Wanneer u gaten stopt of knopen aanhaait, zet u de transporteur omlaag. (Het kledingstuk wordt dan niet doorgevoerd.)

### Opmerking

- Verplaats de transporteurstandscharakelaar zover mogelijk naar de desbetreffende kant om de transporteur omhoog of omlaag te zetten. U kunt de transporteur met de transporteurstandscharakelaar niet omlaag zetten onmiddellijk nadat u deze omhoog hebt gezet. Draai daarom het handwiel eenmaal naar u toe (tegen de klok in). Vervolgens kunt u de transporteur weer omlaag zetten met de transporteurstandscharakelaar.

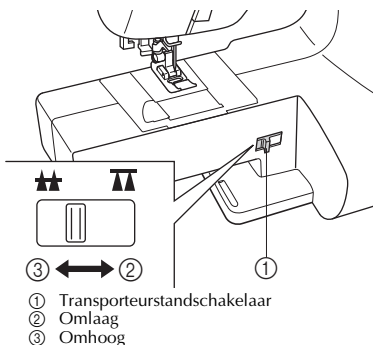

## DE MACHINE INRIJGEN

### De spoel opwinden

## ! VOORZICHTIG

- De spoel die bij deze machine wordt geleverd, is speciaal door ons ontworpen. Wanneer u een spoel van een ander model gebruikt, werkt de machine niet goed. Gebruik alleen de spoel die wordt geleverd bij deze machine of een spoel van hetzelfde type (onderdeelcode: SA156, SFB: XA5539-151). Door het gebruik van een andere spoel kunt u de machine beschadigen.

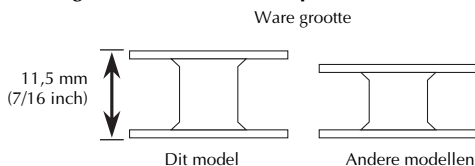

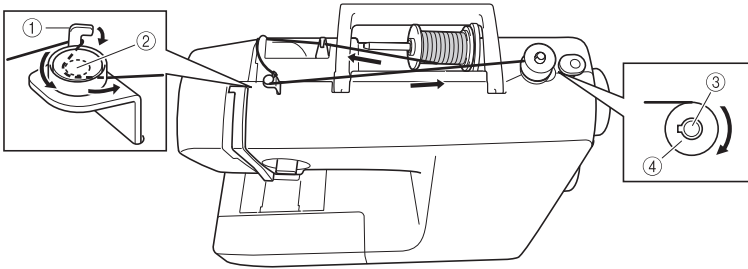

- ① Haak van de draadgeleider voor spoelopwinden
- ② Voorspanningsschijf
- ③ Spoelwinderas
- ④ Spoel

**1** Zet de machine aan.



**! VOORZICHTIG**

- Schakel de machine niet in terwijl u het voetpedaal indrukt. De machine kan dan onverwacht starten en dit kan leiden tot persoonlijk letsel of schade aan de machine.

**2** Plaats de spoel zo op de as dat de veer op de as in de inkeping van de spoel past.

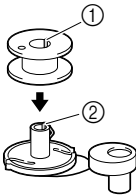

- ① Inkeping
- ② Veer op de as

**3** Schuif de spoelwinderas naar rechts, zodat deze op zijn plaats klikt.

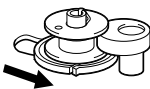

**4** Draai de klossen omhoog en verwijder de kloskap.

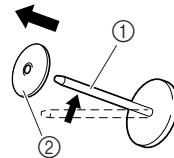

- ① Klossen
- ② Kloskap

**5** Plaats de klos draad voor de spoel geheel op de klossen.

Schuif de klos zo op de pen dat de klos horizontaal is en de draad van onderen naar de voorkant afwindt.

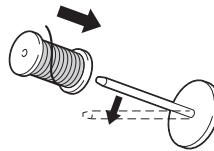

**! VOORZICHTIG**

- Als de klos niet zo is geplaatst dat de draad goed afwindt, kan de draad verward raken rond de klossen.

**6** Schuif de kloskap op de klossen. Met de enigszins afgeronde kant van de kloskap naar links schuift u de kloskap zover mogelijk op de klossen, zodat de klos aan het rechter uiteinde van de klossen komt.

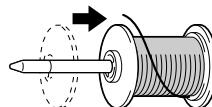

**Memo**

- Wanneer u naait met dunne kruiswikkeldraad, gebruikt u de kleine klokspak en laat u een kleine ruimte tussen de kap en de klok.

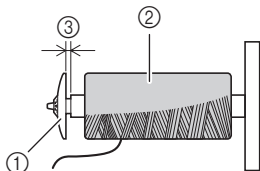

- ① Klokspak (klein)
- ② Klos (kruiswikkeldraad)
- ③ Ruimte

- 7** Houd de klok vast met uw rechterhand, trek de draad met uw linkerhand en leid de draad vervolgens onder draadgeleider A.

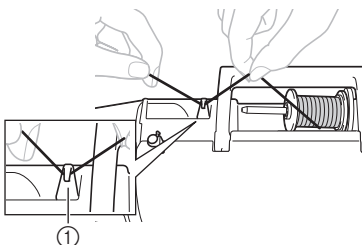

- ① Draadgeleider A

- 8** Leid de draad van achteren naar voren onder het draadgeleiderdeksel.

Houd de draad zo vast met uw rechterhand, dat de draad die u uittrekt niet slap hangt, en leid de draad met uw linkerhand onder draadgeleider B.

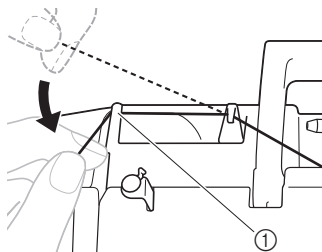

- ① Draadgeleider B

- 9** Trek de draad naar rechts, leid deze onder de haak van de draadgeleider voor spoelopwinden en wind de draad vervolgens tegen de klok in tussen de schijven, waarbij u de draad zover mogelijk intrekt.

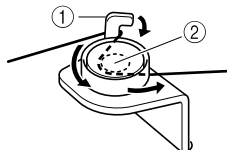

- ① Haak van de draadgeleider voor spoelopwinden
- ② Voorspanningsschijf

- 10** Met uw linkerhand houdt u de draad vast die door de draadgeleider voor spoelopwinden werd geleid, terwijl u met uw rechterhand het uiteinde van de draad vijf- of zesmaal met de klok mee rond de spoel draait.

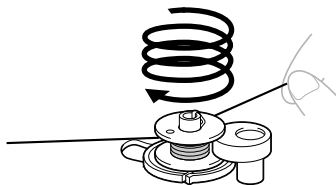

- 11** Leid het uiteinde van de draad door de gleuf in de spoelwinderbasis en trek de draad naar rechts om deze af te snijden.

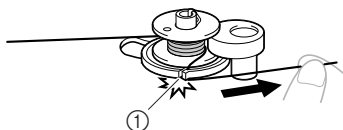

- ① Gleuf in spoelwinderbasis (met ingebouwde draadafsnijder)
- De draad wordt afgesneden op een geschikte lengte.

**! VOORZICHTIG**

- Snijdt de draad af volgens de beschrijving. Als de spoel wordt opgewonden terwijl de draad niet is afgesneden met de ingebouwde draadafsnijder in de gleuf van de spoelwinderbasis, wordt de spoel misschien niet goed opgewonden. Bovendien kan de draad verward raken in de spoel of kan de naald verbuigen of breken wanneer de onderdraad opdraakt.



- 12** Trap het voetpedaal in om te beginnen.

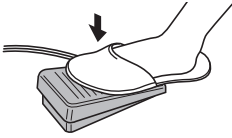

- 13** Wanneer de spoel vol lijkt en langzamer gaat draaien, neemt u uw voet van het voetpedaal.

**! VOORZICHTIG**

- Wanneer het spoelopwinden langzamer gaat, stopt u de machine. Anders kan de naaimachine beschadigd raken.

- 14** Snijd de draad af, schuif de spoelwinderas naar links en verwijder de spoel van de as.

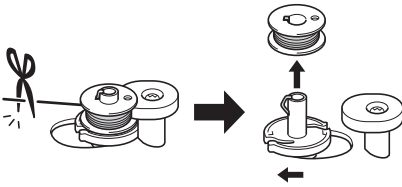

**Opmerking**

- Wanneer u de naaimachine start of het handwiel draait nadat u de draad rond de spoel hebt gewonden, maakt de machine een klinkgeluid. Dit is geen storing.
- De naaldstang beweegt niet wanneer u de spoelwinderas naar rechts schuift.

**! VOORZICHTIG**

- Wanneer u de spoel niet goed opwindt, kan de draadspanning te laag worden en kan de naald breken.



- ① Gelijkmatic gewonden  
② Slecht gewonden



**De onderdraad inrijgen**

Installeer de spoel waarop de draad is gewonden.

**! VOORZICHTIG**

- Zet de hoofdschakelaar uit wanneer u de machine inrijgt. Wanneer u per ongeluk op het voetpedaal trapt en de machine begint te naaien, kunt u letsel oplopen.

- 1** Bereid de spoel goed voor, voordat u de onderdraad gaat inrijgen.

- Zie pagina 13 voor meer bijzonderheden over het opwinden van de spoel.

- 2** Zet de naald omhoog door het handwiel naar u toe te draaien (tegen de klok in) en de persvoethendel omhoog te zetten.

- 3** Verwijder het spoelhuisdeksel door dit te schuiven en naar u toe te tillen.

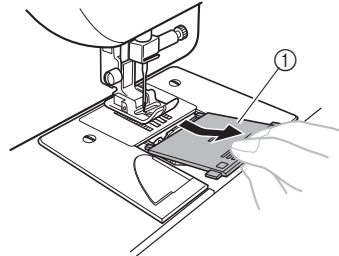

① Spoelhuisdeksel

- 4** Breng de spoel zo in, dat de draad eruit komt in de richting die wordt aangegeven door de pijl.

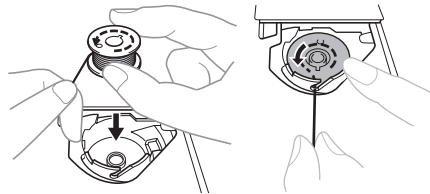

**! VOORZICHTIG**

- Plaats de spoel zo, dat de draad in de juiste richting afwindt. Als de draad in de verkeerde richting afwindt, kan dit de draadspanning verstoren of kan de naald breken.

- 5** Houd het uiteinde van de draad vast, duw de spoel omlaag met uw vinger en leid de draad door de gleuf, zoals aangegeven.

- Als de draad niet juist door de spanningsveer van het spoelhuis is geleid, is de draadspanning mogelijk niet goed.

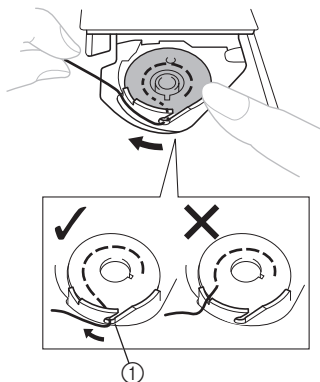

① Spanningsveer

- 6** Terwijl u de spoel zacht omlaag drukt met uw rechterhand, zoals aangegeven, leidt u de draad door de gleuf (① en ②). Trek de draad naar u toe om deze af te snijden met de draadafsnijder (③).

- Controleer dat de spoel gemakkelijk met de klok mee draait.

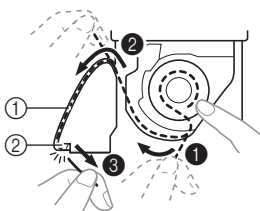

① Gleuf  
② Draadafsnijder (Snijd de draad af met de draadafsnijder.)

- 7** Plaats het spoelhuisdeksel terug. Plaats het uitsteeksel in de groef van de loophuisborg en duw deze dicht.

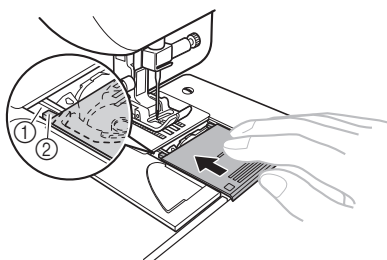

① Groef  
② Uitsteeksel

- Begin te naaien nadat u de onder- en bovendraad hebt ingeregeng. Wanneer u plooiën of pijlen naait, kunt u de onderdraad met de hand omhoogtrekken, zodat er een stuk draad overblijft. Zie de stappen in “De onderdraad omhooghalen” (pagina 22).

## De bovendraad inrijgen

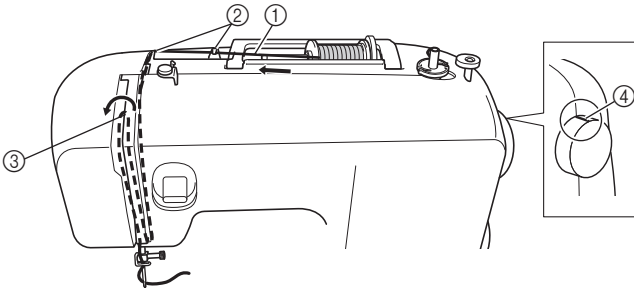

- ① Klospen
- ② Draadgeleider
- ③ Draadophaalhendel
- ④ Markering op handwiel

### VOORZICHTIG

- Volg de aanwijzingen zorgvuldig wanneer u de bovendraad inrijgt. Als de bovendraad niet goed is ingeregen, raakt de draad mogelijk verward of breekt of verbuigt de naald.
- Gebruik nooit een naald van 20 wt of minder.
- Gebruik de juiste combinatie van naald en draad. Voor bijzonderheden over de juiste combinatie van naalden en draden, zie “COMBINATIES VAN STOF, DRAAD EN NAALD” op pagina 24.
- U kunt de naaldinrijger gebruiken met naalden 75/11 t/m 100/16 voor huishoudnaaimachines. U kunt de naaldinrijger niet gebruiken met naald 65/9 voor huishoudnaaimachines. Wanneer u speciale draad gebruikt, zoals doorzichtige nylondraad of metallic draad, kunt u de naaldinrijger niet gebruiken.
- Draad met een dikte van 130/120 of dikker kunt u niet gebruiken met de naaldinrijger.
- U kunt de naaldinrijger niet gebruiken met de platte naald of de tweelingnaald.

**1** Zet de machine uit.

**2** Zet de persvoethendel omhoog.

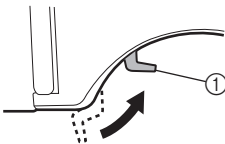

① Persvoethendel

**3** Zet de naald omhoog door het handwiel naar u toe te draaien (tegen de klok in), zodat de markering op het wiel omhoog staat.

- Als de naald niet goed omhoog staat, kunt u de naaimachine niet goed inrijgen.

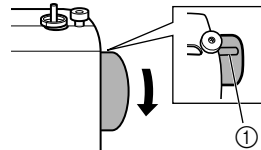

① Markering op wiel

- 4** Draai de klossen omhoog en verwijder de kloskap.

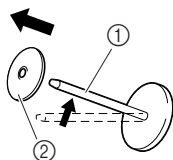

- ① Klossen  
② Kloskap

- 5** Plaats de klos voor de bovendraad geheel op de klossen.

Schuif de klos zo op de pen dat de klos horizontaal is en de draad van onderen naar de voorkant afwint.

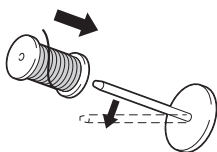

**!** VOORZICHTIG

- Als de klos niet zo is geplaatst dat de draad goed afwint, kan de draad verward raken rond de klossen en dit kan tot gevolg hebben dat de draad en de naald kunnen breken.
- Als de gebruikte kloskap kleiner is dan de klos, kan de draad vastraken, bijvoorbeeld in de inkeping op de klos; of de naald kan breken.

- 6** Schuif de kloskap op de klossen.

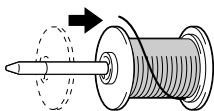

**!** Memo

- Wanneer u naait met dunne kruiswikkeldraad, gebruikt u de kleine kloskap en laat u een kleine ruimte tussen de kap en de klos.

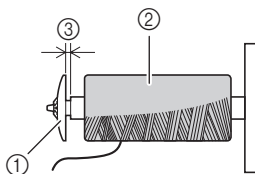

- ① Kloskap (klein)  
② Klos (kruiswikkeldraad)  
③ Ruimte

- 7** Houd de klos vast met uw rechterhand, trek de draad met uw linkerhand en leid de draad vervolgens onder draadgeleider A.

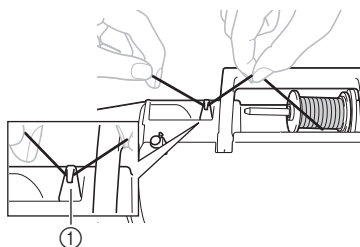

- ① Draadgeleider A

- 8** Leid de draad van achteren naar voren onder draadgeleider B.

Houd de draad zo vast met uw rechterhand, dat de draad die u uittrekt niet slap hangt, en leid de draad met uw linkerhand onder draadgeleider B.

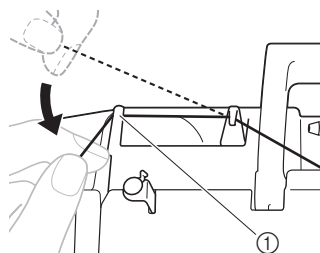

- ① Draadgeleider B

- 9** Rijk de machine in door de draad langs het traject te leiden dat wordt aangegeven met de nummers op de machine.

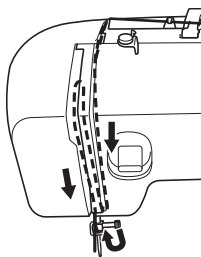

- 10** Let op dat u de draad van rechts naar links door de draadophaalhendel haalt zoals aangegeven in onderstaande illustratie.

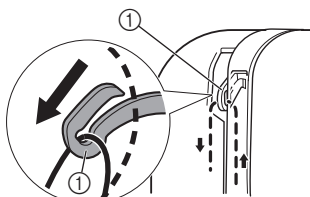

① Draadophaalhendel



### Memo

- Als de draadophaalhendel omlaag staat, kunt u de bovendraad niet om de draadophaalhendel wikkelen. Zet de naald omhoog door het handwiel naar u toe te draaien (tegen de klok in) zodat de markering op het wiel omhoog staat.

- 11** Houd de draad achter de geleider boven de naald.

- U kunt de draad gemakkelijk achter de draadgeleider op de naaldstang leiden door de draad in uw linkerhand te houden en de draad door te voeren met uw rechterhand.

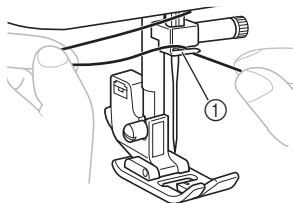

① Draadgeleider op naaldstang

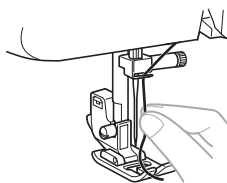

- 12** Zet de persvoethendel omlaag.

- 13** Zorg dat de markering op het wiel naar boven wijst, zoals aangegeven in onderstaande illustratie.

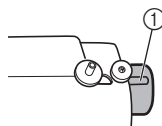

① Markering op wiel

- 14** Terwijl u de hendel van de naaldrijger omlaag haalt, haakt u de draad op de geleider.

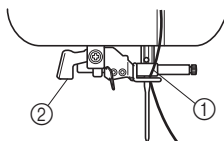

- ① Naaldhouder  
② Hendel van naaldrijger

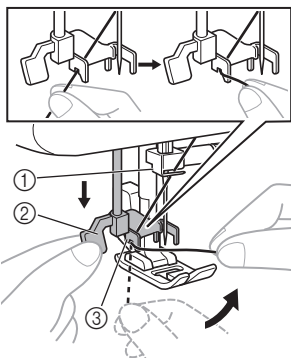

- ① Naaldhouder  
② Hendel van naaldrijger  
③ Geleider

- 15** Haal de hendel van de naaldrijger zo veel mogelijk omlaag en draai de hendel naar de achterkant van de machine (van u af). Let op dat de haak door het oog van de naald gaat en de draad pakt.

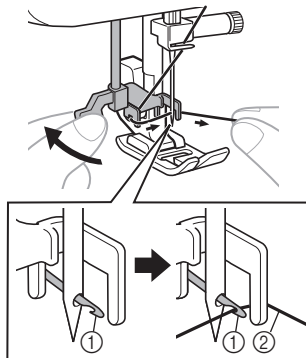

- ① Haak  
② Draad

- Houd de draad voor de naald, zodat de haak de draad pakt.

- 16** Houd de draad losjes vast, draai de hendel van de naaldrijger naar de voorkant van de machine (naar u toe). De haak trekt de draad door de naald.

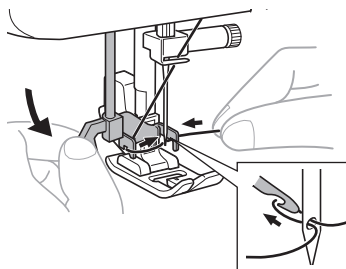

- 17** Zet de hendel van de naaldrijger omhoog.

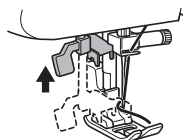

- 18** Trek de lus van de draad die door het oog van de naald is geleid naar de achterkant van de machine.

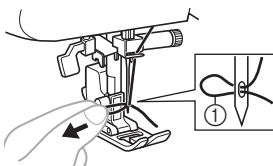

① Draadlus

### **!** VOORZICHTIG

- Trek niet te krachtig aan de draad. Anders verbuigt u de naald.
- Als de draad niet door het oog van de naald gaat, begin dan opnieuw vanaf stap ⑮.



### Opmerking

- U kunt de naaldrijger niet gebruiken wanneer u de tweelingnaald gebruikt. In dit geval rijgt u de naald in volgens onderstaande omschrijving.

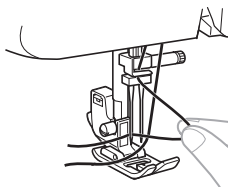

- 19** Zet de persvoethendel omhoog.

- 20** Leid het eind van de draad door de persvoet en trek ca. 5 cm (2 inch) draad naar de achterkant van de machine.

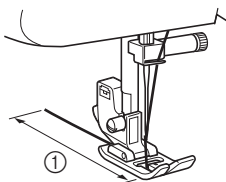

① 5 cm (2 inch)



### Opmerking

- Als u de draad niet goed invoert, kan dit leiden tot problemen bij het naaien.

## De onderdraad omhooghalen

U kunt beginnen met naaien zonder de onderdraad omhoog te trekken. Wanneer u plooiën of pijlen naait, kunt u de onderdraad met de hand omhoogtrekken, zodat er een stuk draad overblijft. Alvorens de onderdraad omhoog te trekken, plaatst u de spoel terug.

- 1** Zet de persvoethendel omhoog.
- 2** Verwijder het spoelhuis en installeer de spoel opnieuw.
- 3** Leid de draad door de gleuf in de richting van de pijl en laat de draad daar zonder deze af te knippen.

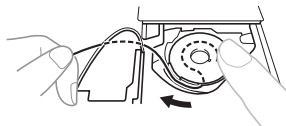

- Het spoelhuisdeksel is nog niet teruggeplaatst.

- 4** Houd het uiteinde van de bovendraad losjes vast en draai het handwiel met de hand een slag naar u toe (tegen de klok in) om de naald omlaag en weer omhoog te halen.

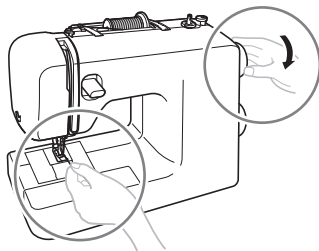

- 5** Trek aan de bovendraad om de onderdraad omhoog te halen.

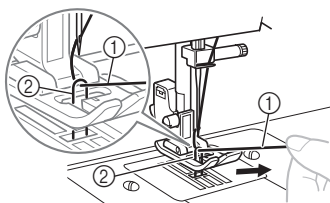

- ① Bovendraad  
② Onderdraad

- 6** Trek ca 10 cm (4 inch) van beide draden uit en leg ze naar de achterkant van de machine onder de persvoet.

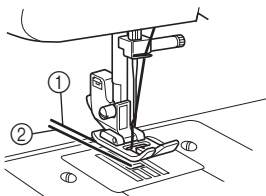

- ① Bovendraad  
② Onderdraad

- 7** Plaats het spoelhuisdeksel terug.



## COMBINATIES VAN STOF, DRAAD EN NAALD

1

Soort stof/toepassing		Draad		Formaat naald
		Type	Formaat	
Middelzware stoffen	Popeline	Katoenen draad	60-90	75/11-90/14
	Tafzijde	Synthetische draad		
	Flanel, gabardine	Zijden draad	50	
Dunne stoffen	Linon	Katoenen draad	60-90	65/9-75/11
	Crêpe georgette	Synthetische draad		
	Challis, Satijn	Zijden draad	50	
Dikke stoffen	Denim	Katoenen draad	30	100/16
			50	
	Corduroy	Synthetische draad	50-60	90/14-100/16
Tweed	Zijden draad			
Stretchstoffen	Jersey	Draad voor gebreide stoffen	50-60	Ballpointnaald 75/11-90/14 (goudkleurig)
	Tricot			
Stoffen die gemakkelijk rafelen		Katoenen draad	50-90	65/9-90/14
		Synthetische draad		
		Zijden draad	50	
Voor versteviging		Synthetische draad Zijden draad	30	100/16
			50-60	75/11-90/14



### Opmerking

- Gebruik nooit een draad van 20 wt of minder. Dit kan storing aan de machine veroorzaken.



### Memo

- Hoe lager het draadnummer, des te dikker de draad. Hoe hoger het naaldnummer, des te dikker de naald.

### ■ Ballpointnaald

Gebruik de ballpointnaald wanneer u naait op stretchstof, of stof waarop gemakkelijk steken worden overgeslagen.

De aanbevolen naald is "HG-4BR" (Organ). Schmetz-naalden "JERSEY BALLPOINT" 130/705H SUK 90/14 kunt u gebruiken als substituu.

### ■ Doorzichtige nylondraad

Gebruik een naald van 90/14 tot 100/16 ongeacht de stof of de draad.



### VOORZICHTIG

- Houd u aan de combinaties van naald, draad en stof van de tabel. Wanneer u een onjuiste combinatie, bijvoorbeeld zware stof zoals denim gebruikt met een kleine naald (65/9-75/11), kan de naald verbuigen of breken. Ook is het mogelijk dat door een onjuiste combinatie stof oprimpelt, de machine steken overslaat of de naad ongelijkmatig wordt.

## GRONDBEGINSELEN VAN HET NAAIEN

Lees het onderstaande voordat u gaat naaien

### ! VOORZICHTIG

- Voorkom letsel door goed op de naald te letten wanneer u de machine gebruikt. Blijf met uw handen uit de buurt van bewegende delen.
- Rek de stof niet uit en trek er niet aan tijdens het naaien. Anders raakt de naald mogelijk beschadigd, en kunt u letsel oplopen.
- Gebruik geen verbogen of gebroken naalden. Anders kunt u letsel oplopen.
- Let op dat de naald tijdens het naaien geen rijgspelden of andere voorwerpen raakt. Daardoor kan de naald breken en kunt u letsel oplopen.
- Gebruik altijd de juiste persvoet. Wanneer u de onjuiste persvoet gebruikt, raakt de naald mogelijk de persvoet. Hierdoor kan de naald verbuigen of breken, waardoor u mogelijk letsel oploopt.
- Wanneer u het handwiel met de hand draait, draai dan altijd naar u toe (tegen de klok in). Wanneer u het handwiel de andere kant op draait, raakt de draad mogelijk in de war, waardoor de naald of de stof beschadigd kunnen raken, of u letsel kunt oplopen.
- Begin niet te naaien zonder de stof onder de persvoet te plaatsen. Anders kan de persvoet beschadigd raken.

### Beginnen met naaien

- 1 Zet de machine aan.



### ! VOORZICHTIG

- Schakel de machine niet in terwijl u het voetpedaal indrukt. De machine kan dan onverwacht starten en dit kan leiden tot persoonlijk letsel of schade aan de machine.

- 2 Zet de naald omhoog door het handwiel naar u toe te draaien (tegen de klok in) zodat de markering op het wiel omhoog staat.
- 3 Draai de patroonkeuzeknop om een steek te selecteren (zie pagina 9 - 12).
- 4 Vervissel de persvoet (zie pagina 8).

- 5 Zet de persvoethendel omhoog.

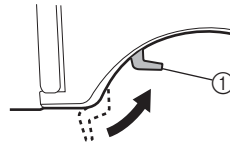

① Persvoethendel

- 6 Plaats de stof onder de persvoet, leid de draad onder de persvoet en trek ca. 5 cm (2 inch) draad naar de achterkant van de machine.

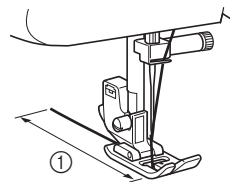

① 5 cm (2 inch)

- 7** Terwijl u het uiteinde van de draad en de stof vasthoudt met uw linkerhand, draait u met uw rechterhand het handwiel naar u toe (tegen de klok in) om de naald omhoog te zetten op het punt waar u met naaien begint.



- 8** Zet de persvoethendel omhoog.

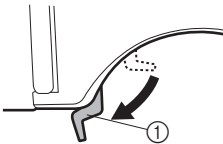

① Persvoethendel

- 9** Duw langzaam het voetpedaal in.

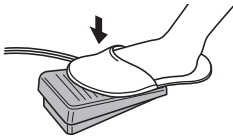

► De machine begint te naaien.

- 10** Neem uw voet van het voetpedaal.

► De machine stopt met naaien.

- U kunt achteruitnaaien gebruiken voor afhechten en het verstevigen van naden. Druk hiertoe op de achteruitnaaihendel. Zie "Achteruitnaaihendel" op pagina 13 voor de bijzonderheden.

- 11** Zet de naald omhoog door het handwiel naar u toe te draaien (tegen de klok in).

- 12** Zet de persvoethendel omhoog.

- 13** Trek de stof naar de linkerkant van de machine en leid de draden door de draadafsnijder om ze af te snijden.

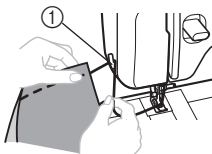

① Draadafsnijder

## Proeflapje naaien

Naai eerst een proeflapje. Met een stukje draad en de stof die u wilt gebruiken voor uw naaiwerk controleert u of de draadspanning, steeklengte en steekbreedte juist zijn ingesteld.

## Van naairichting veranderen

Stop de machine met de naald in de stof op het punt waar u van richting wilt veranderen. Zet vervolgens de persvoet omhoog. Draai de stof met de naald als as. Zet de persvoet omhoog en ga door met naaien.

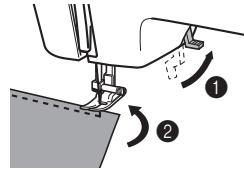

## Dikke stoffen naaien

### ■ Als de stof niet onder de persvoet past

Als de stof niet gemakkelijk onder de persvoet past, zet dan de persvoethendel nog hoger om de persvoet in de hoogste stand te zetten.

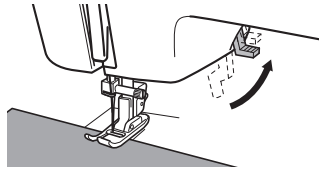

## ! VOORZICHTIG

- Als u stof van meer dan 6 mm (15/64 inch) dik naait, of de stof te krachtig duwt, kan de naald verbuigen of breken.

## Dunne stoffen naaien

Wanneer u dunne stoffen naait, is het stiksel mogelijk slecht uitgelijnd of wordt de stof niet goed doorgevoerd. Plaats in dat geval dun papier of steunstof onder de stof en naai dit samen met de stof. Als u klaar bent met naaien, scheurt u het papier af.

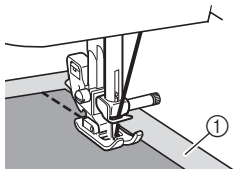

① Steunstof of papier

## Stretchstoffen naaien

Rijg de stukken stof eerst aan elkaar en naai vervolgens zonder de stof uit te rekken.

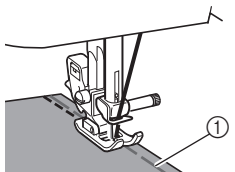

① Rijgen

## Cilindrische stukken naaien

Door het platbodemstuk te verwijderen, wordt het gemakkelijker om cilindrische stukken te naaien, zoals manchetten en broekspijpen, of stukken waar u moeilijk bij kunt komen.

- 1 Schuif het platbodemstuk naar links om het te los te maken.

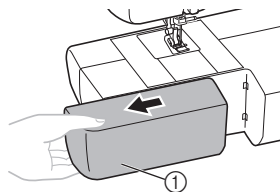

① Platbodemstuk

- ▶ Als het platbodemstuk verwijderd is, kunt u naaien met de vrije arm.

## Opmerking

- Als u klaar bent met het naaien met de vrije arm, installeert u het platbodemstuk in de oorspronkelijke stand.

- 2 Schuif het stuk dat u wilt naaien op de arm en naai dan van bovenaf.

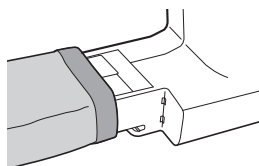

## Naaien met de tweelingnaald (optioneel)

De machine is zo ontworpen dat u kunt naaien met deze naald en twee bovendraden. U kunt draden van dezelfde kleur of van verschillende kleuren gebruiken om decoratieve steken te naaien.



① Tweelingnaald



② Extra klospen

## VOORZICHTIG

- Gebruik alleen tweelingnaalden die voor deze machine zijn bedoeld (onderdeelcode: X57521-021:2,0/75 met een breedte van 2 mm). Andere naalden kunnen breken en schade veroorzaken aan de machine.
- Zorg dat de naald de persvoet niet raakt.
- Gebruik nooit verbogen naalden. Deze naalden breken gemakkelijk, waardoor u letsel kunt oplopen.

### De tweelingnaald bevestigen

Bevestig de tweelingnaald op dezelfde manier als de enkele naald (zie pagina 7-8). Zorg dat de vlakke kant van de naald aan de achterkant komt en de ronde kant naar u toe.

## ■ De extra klossen bevestigen

Plaats de extra klossen op het eind van de spoelwinderas. Installeer de tweede draadklos op de extra klossen.

- 1 Spoelwinderas
- 2 Extra klossen
- 3 Draadklos

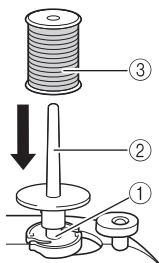

## ■ Tweelingnaald inrijgen

U rijgt beide naalden afzonderlijk in.



### Opmerking

- U kunt de naaldinrijger niet gebruiken om de tweelingnaald in te rijgen. Rij de tweelingnaald handmatig in, van voren naar achteren. Wanneer u de draadinrijger gebruikt met de tweelingnaald, kunt u de machine beschadigen (zie pagina 22).

## 1 Rij de bovendraad voor de rechterkant in op dezelfde manier als u de bovendraad voor de linkerkant hebt ingeregen.

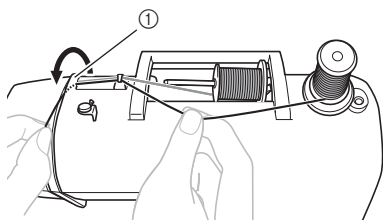

- 1 Draadgeleider

- Voor bijzonderheden, zie stap 1 t/m 10 van "De bovendraad inrijgen" (pagina 18).

## 2 Rij de linkernaald in.

## 3 Rij de rechternaald in.

Rij de rechternaald in op dezelfde manier als de linkernaald. Gebruik de draad van de klos op de extra klossen, maar leid de draad niet door de geleider boven de naald voordat u de draad door het oog van de naald leidt.

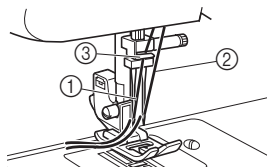

- 1 De draad van de linkernaald gaat door de draadgeleider op de naaldstang
- 2 De draad van de rechternaald gaat voor de draadgeleider op de naaldstang langs
- 3 Draadgeleider op naaldstang

## 4 Bevestig zigzagvoet "J".

Voor meer bijzonderheden over het verwisselen van de persvoet, zie "De persvoet verwisselen" op pagina 8.

### ! VOORZICHTIG

- Wanneer u de tweelingnaald gebruikt, bevestig dan zigzagvoet "J". Anders kan de naald breken of kan de machine beschadigd raken.

## 5 Zet de machine aan.

### ! VOORZICHTIG

- Schakel de machine niet in terwijl u het voetpedaal indrukt. De machine kan dan onverwacht starten en dit kan leiden tot persoonlijk letsel of schade aan de machine.

## 6 Selecteer een steek.

### ! VOORZICHTIG

- Na het aanpassen van de steekbreedte draait u het handwiel langzaam naar u toe (tegen de klok in) en controleert u dat de naald de persvoet niet raakt. Als de naald de persvoet raakt, kan de naald verbuigen of breken.
- Als u werkt met de tweelingnaald, stel dan geen grotere steekbreedte in dan "2,5". Anders raakt de naald mogelijk de naaldplaat, en kan dan breken.

**7 Begin met naaien.**

Voor meer bijzonderheden over beginnen met naaien, zie "Beginnen met naaien" op pagina 25.

- ▶ Twee rijen steken worden parallel aan elkaar genaaid.

**Opmerking**

- Wanneer u de tweelingnaald gebruikt, zitten de steken mogelijk te dicht op elkaar, naar gelang de soorten naald en stof die u gebruikt. Vergroot dan de steeklengte. Voor meer bijzonderheden over het aanpassen van de steeklengte, zie "Steeklengteknop" op pagina 12.

**VOORZICHTIG**

- **Wanneer u van naairichting wilt veranderen, zet dan de naald omhoog uit de stof en zet vervolgens de persvoethendel omhoog en draai de stof. Anders kan de naald breken of kan de machine beschadigd raken.**

**Draadspanning**

De spanning van de draad is van invloed op de kwaliteit van uw steken. U moet de draadspanning wellicht aanpassen wanneer u een andere stof of draad gebruikt.

**Memo**

- Wij adviseren om een stukje uit te proberen op een restje van dezelfde stof voordat u aan het echte werk begint.

**Juiste spanning**

Het is belangrijk dat u werkt met de juiste spanning. Een te hoge of te lage spanning leidt tot zwakkere naden, of de stof gaat trekken.

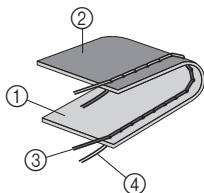

- 1 Voorkant van de stof
- 2 Achterkant van de stof
- 3 Bovendraad
- 4 Onderdraad

**Bovendraad is te strak**

Er komen lussen aan de voorkant van de stof.

**Opmerking**

- Als de onderdraad onjuist is ingeregen, is de bovendraad mogelijk te strak. Zie dan "De onderdraad inrijgen" op pagina 16 en rijg de onderdraad opnieuw in.

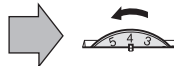
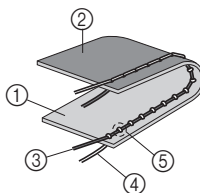

- 1 Voorkant van de stof
- 2 Achterkant van de stof
- 3 Bovendraad
- 4 Onderdraad
- 5 Er verschijnen lussen op de voorkant van de stof

**Oplossing**

Verlaag de spanning door de bovenspanningsknop op een lagere waarde te zetten.

**Bovendraad is te los**

Er komen lussen onder op de stof.

**Opmerking**

- Als de bovendraad onjuist is ingeregen, is de bovendraad mogelijk te los. Zie dan "De bovendraad inrijgen" op pagina 18 en rijg de bovendraad opnieuw in.

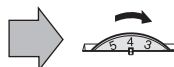
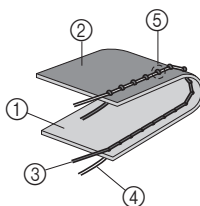

- 1 Voorkant van de stof
- 2 Achterkant van de stof
- 3 Bovendraad
- 4 Onderdraad
- 5 Er verschijnen lussen op de achterkant van de stof

**Oplossing**

Verhoog de spanning door de bovenspanningsknop op een hogere waarde te zetten.

## 3 INGEBOUWDE STEKEN

### Rechte steken naaien

Rechte steken worden gebruikt om normale naden te naaien.

Steek	Patroon		Steeklengte [mm (inch)]	Steek- breedte [mm (inch)]
	37	27		
Rechte steek	2 		1-4 (1/16-3/16)	6,5 (1/4)
Drievoudige stretchsteek	20 	15 	SS Vast 2,5 (3/32)	

#### Versteving en stretchstoffen

U kunt een rechte steek gebruiken voor versteving en voor het naaien van lichtgewicht stoffen.

Voor het naaien van stretchstoffen kunt u een drievoudige stretchsteek gebruiken.

### Zigzagsteken naaien

Steek	Patroon	Steeklengte [mm (inch)]	Steek- breedte [mm (inch)]
Zigzagsteek	3 /	F-4 (1/64-3/16)	0-6,5 (0-1/4)

#### Zigzagsteek

Draai de patroonkeuzeknop naar zigzagsteek en begin met naaien.

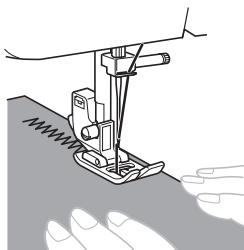

Wij adviseren een rechte steek te gebruiken aan het begin en het eind van zigzagsteken. (Deze rechte steken dienen als versteving.)



#### Satijnsteek

Wanneer u de zigzaglengte instelt op het bereik "F"-1", krijgt u een satijnsteek (compacte zigzagsteek) U kunt de satijnsteek gebruiken om knoopsgaten en decoratieve steken te maken. Zet de patroonkeuzeknop op de zigzagsteek, stel de steeklengte in binnen het bereik "F"-1" en de steekbreedteknop tussen "3" en "6,5".

### Blinde zoomsteek

Steek	Patroon	Steeklengte [mm (inch)]	Steek- breedte [mm (inch)]
Blinde zoomsteek	4 /	F-2 (1/64-1/16)	3-6,5 (1/8-1/4)
Blindzoom stretchsteek	7 /	F-1,5 (1/64-1/16)	

Met de blinde zoomsteek kunt u de rand van een werkstuk, bijvoorbeeld de zoom van een broek, afwerken zonder dat de steek zichtbaar is. Blinde zoomsteek: naaien op niet-stretchstoffen. Blinde stretchzoomsteek: voor stretchstoffen.

#### Memo

- Als cilindrische stukken te klein zijn om op de arm te schuiven of te kort, wordt de stof niet doorgevoerd, en wordt het gewenste resultaat niet bereikt.

#### 1 Draai de rok of de broek om.

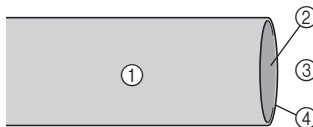

- Achterkant van de stof
- Voorkant van de stof
- Onderkant
- Rand van stof

**2** Vouw de stof langs de gewenste zoomrand en pers deze.

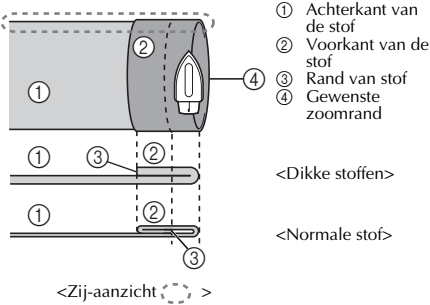

**3** Markeer met krijt de stof ca. 5 mm (3/16 inch) vanaf de rand en rijg de stof.

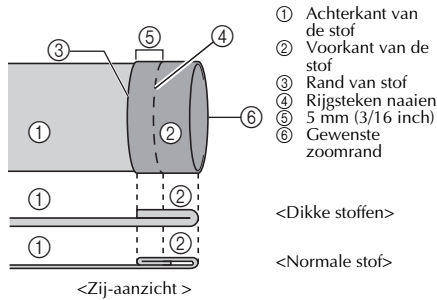

**4** Vouw de stof terug naar binnen langs de rijgsteken.

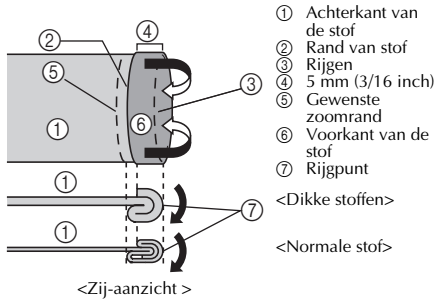

**5** Vouw de rand van de stof open en plaats de stof met de achterkant naar boven.

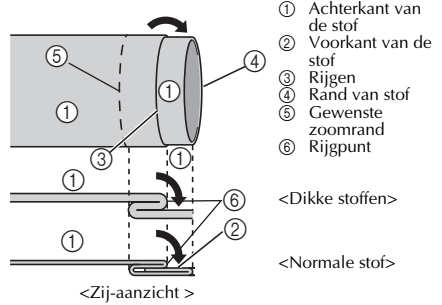

**6** Als het platbodemstuk verwijderd is, kunt u naaien met de vrije arm.

- Voor meer bijzonderheden over het naaien met de vrije arm, zie "Cilindrische stukken naaien" (Pagina 27).

**7** Schuif het deel dat u wilt naaien op de arm. Zorg dat de stof juist wordt doorgevoerd en begin met naaien.

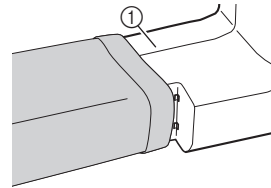

① Arm

**8** Nadat u een steek hebt geselecteerd, draait u het handwiel langzaam naar u toe (tegen de klok in) totdat de naald van links naar rechts is verplaatst.

**9** Plaats de stof onder de persvoet en pas de steekbreedte aan totdat de naald net de vouw van de zoom pakt.

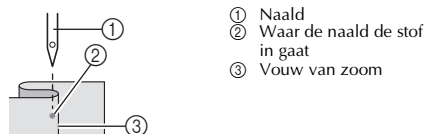
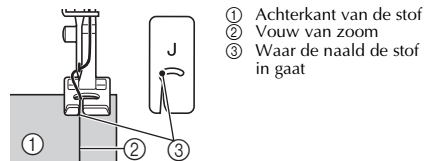



Steekbreedte

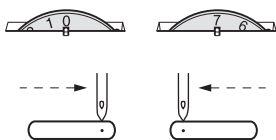

### 10 Zet de persvoethendel omlaag.

- Voor meer bijzonderheden over het aanpassen van de steeklengte, zie "Steekbreedteknop" op pagina 12.

### 11 Naai op langzame snelheid terwijl u de stof met uw handen vasthoudt, zodat de naald net de vouw van de zoom pakt.

### 12 Verwijder de rijgsteeken en draai de stof met de voorkant naar boven.

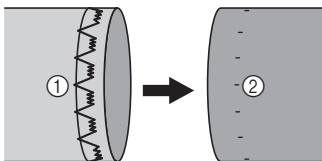

① Achterkant van de stof ② Voorkant van de stof

## Schelprijgsteeken

Steek	Patroon	Steeklengte [mm (inch)]	Steekbreedte [mm (inch)]
Schelprijgsteek	5	F-3 (1/64-1/8)	3-6,5 (1/8-1/4)

U kunt met de schelprijgsteek een kantachtige rand naaien op lichte stof.

- Zet de draadspanning iets hoger dan normaal.
- Plaats de stof onder de persvoet zodat u diagonaal naait, met rechte steken op de zoomlijn en de zigzagsteken iets over de gevouwen rand.

### 3 Naai op langzame snelheid.

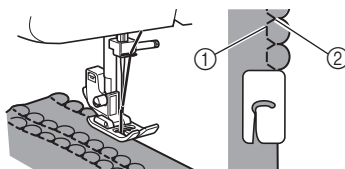

① Rechte steken  
② Zigzagsteken

## Elastische steek

Steek	Patroon	Steeklengte [mm (inch)]	Steekbreedte [mm (inch)]
Elastische steek	6	F-2,5 (1/64-3/32)	3-6,5 (1/8-1/4)

Met de elastische steek kunt u repareren, elastiek naaien of stoffen aan elkaar naaien. Deze functies worden hieronder afzonderlijk uitgelegd.

### ■ Reparatie

#### 1 Plaats de verstevigingsstof onder het vlak dat u wilt repareren.

- Bevestig de verstevigingsstof met rijgspelden.

#### 2 Naai met de elastische steek langs de lijn van de scheur.



### ■ Elastiek naaien

#### 1 Speld het elastische band aan de achterkant van de stof.

#### 2 Rek tijdens het naaien het elastiek voor en achter de persvoet uit.

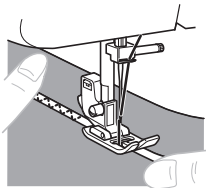

### ■ Stoffen aan elkaar naaien

Met de elastische steek kunt u twee stukken stof aan elkaar naaien. Dit is vooral handig bij gebreide stoffen. Als u nylondraad gebruikt, is de steek niet zichtbaar.

**1** Plaats de rand van de twee stukken stof tegen elkaar en leg deze midden onder deervoet.

**2** Naai de stukken aan elkaar met de elastische steek. Houd de randen van de stof dicht tegen elkaar.

- Zorg met rijgspelden dat de randen van de stof dicht bij elkaar blijven.

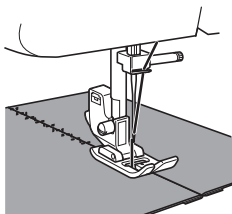

### Dubbele actiesteken

Stek	Patroon		Steeklengte [mm (inch)]	Steek- breedte [mm (inch)]
	37	27		
Dubbele actiestek			F-3 (1/64-1/8)	3-6,5 (1/8-1/4)
Brugstek				
Verbindingsstek				
Decoratieve zoomstek			SS Vast 2,5 (3/32)	

Met deze steken naait u twee stukken stof aan elkaar, bijv. bij patchwork.

Voorbeeld: patchwork met dubbele actiestek

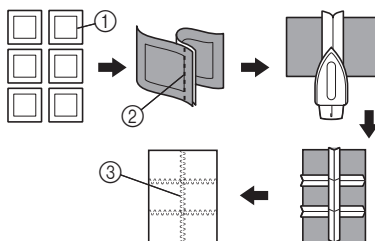

- 1 Gewenste naadlijn
- 2 Rechte steek
- 3 Dubbele actiestek

### Fagotsteken

Stek	Patroon		Steeklengte [mm (inch)]	Steek- breedte [mm (inch)]
	37	27		
Fagotstek			SS Vast 2,5 (3/32)	3-6,5 (1/8-1/4)
Decoratieve steek				

Met deze steken naait u twee stukken stof aan elkaar met ruimte tussen de randen. Deze steek is decoratiever met een dikke draad.

**1** Vouw met een strijkbout de twee stukken stof langs de naden.

**2** Rijg de twee stukken stof ca 2 mm (1/16 inch) uit elkaar op dun papier of een vel wateroplosbare steunstof.

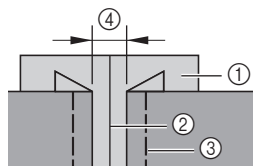

- 1 Dun papier of wateroplosbare steunstof
- 2 Teken een lijn in het midden
- 3 Rijgsteken naaien
- 4 2 mm (1/16 inch)

**3** Stel de steekbreedte in op "5".

- 4 Naai met de rand van de persvoet langs het midden van de twee stukken stof.

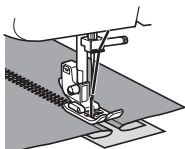

- 5 Wanneer u klaar bent met naaien, verwijdert u het papier en de rijgsteek.

## Overlocksteken

Steek	Patroon		Steeklengte [mm (inch)]	Steek- breedte [mm (inch)]
	37	27		
Elastische schelprijgsteek	12 		F-3 (1/64-1/8)	3-6,5 (1/8-1/4)
Elastische overlock	22 	17 	SS Vast 2,5 (3/32)	
	23 	18 		
Kamsteek	25 	20 		

Met deze steken kunt u naden naaien en afwerken in één bewerking. Elastische overlocksteek: voor het naaien van stretchstof.

- 1 Plaats de stof onder de persvoet met de naadlijn (of de pijlpunt) ongeveer 3 mm (1/8 inch) links van het midden van de persvoet.

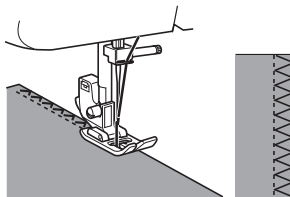

- Als de marge breder is dan het steekpatroon, snijdt u na het naaien de overtollige stof weg.



### Memo

- Wanneer u de elastische overlocksteek naait, plaatst u de stof zo dat de rand zich links van de naald bevindt.

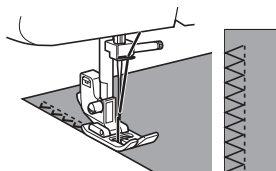

## Veersteken

Steek	Patroon		Steeklengte [mm (inch)]	Steek- breedte [mm (inch)]
	37	27		
Veersteek	24 ✓✓✓	19 ✓✓✓	SS Vast 2,5 (3/32)	3-6,5 (1/8-1/4)

Gebruik de veersteek als decoratieve verstevigingssteek bij het borduren of het zomen van dekens, tafelkleden of draperieën.

**1** Plaats de stof met de voorkant naar boven en naai 1 cm (1/2 inch) van de rand van de stof.

**2** Snijd de stof dicht langs het stiksel af. Deze steek voorkomt dat de stof gaat rafelen.



## Drievoudige zigzagstretchsteken

Steek	Patroon		Steeklengte [mm (inch)]	Steek- breedte [mm (inch)]
	37	27		
Drievoudige zigzagstretchsteek	21 ≡≡≡	16 ≡≡≡	SS Vast 2,5 (3/32)	3-6,5 (1/8-1/4)

U kunt deze steek gebruiken wanneer u zware stof naait met een zigzagsteek. U kunt de drievoudige stretchsteek ook gebruiken als decoratieve verstevigingssteek.

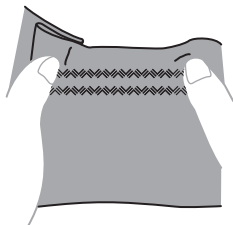

## Decoratieve steek

Steek	Patroon		Steek	Patroon	
	37	27		37	27
Schelpsteek	8 ~		Decoratieve steek	19 ~	—
Kraalsteek	13 ●●●			26 ~	21 ~
Pijlpuntsteek	14 ▲▲▲			30 ~	25 ~
Parallelogramsteek	15 ▭▭▭	—		31 ~	26 ~
Schelpsteek	16 ~	—		32 ~	27 ~
Bliksemsteek	17 ⚡	—		33 ~	—
Vierkante steek	18 ▣▣▣	—		34 ~	—
Schakelsteek	35 x-x-x	—		36 ~	—
				37 ~	—

U kunt deze steken gebruiken voor decoratieve versteviging en smokwerk. Zie pagina 10-11 voor de aanbevolen steekbreedte en steeklengte voor alle steken.

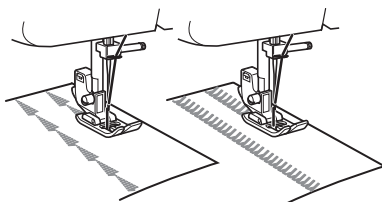

# KNOOPSGATEN NAAIEN EN KNOPEN AANZETTEN

## ! VOORZICHTIG

- Zet de hoofdschakelaar altijd uit voordat u de persvoet verwisselt. Anders kunt u letsel oplopen wanneer u per ongeluk op het voetpedaal drukt en de machine begint te naaien.

## Knoopsgat naaien (automatisch knoopsgat in 1 stap)

Patroon	Steeklengte [mm (inch)]	Steekbreedte [mm (inch)]	Voet
1	F-1,5 (1/64-1/16)	3-5 (1/8-3/16) (Knop 4-7)	Knoopsgatvoet "A"

Knoopsgaten maken is niet moeilijk en het resultaat is betrouwbaar.

Met het steekpatroon Automatisch knoopsgat in 1 stap naait u een knoopsgat door automatisch van naairichting te veranderen wanneer u de knoopsgathendel en de knoopsgatvoet gebruikt.

### Opmerking

- Wanneer u een ander steekpatroon naait dan voor een knoopsgat, zet dan de knoopsgathendel niet lager, raak deze niet aan of verplaats deze hendel niet. Anders wordt het stiksel mogelijk onjuist uitgelijnd of verkeerd genaaid.

### Memo

- Wij adviseren eerst een knoopsgat te maken op een restje stof voordat u dit probeert op een kledingstuk.
- Wanneer u knoopsgaten naait op een zachte stof, plaats dan steunstof onder de stof.

## ■ Een knoopsgat naaien

- 1 Markeer met krijt op de stof de plaats en de lengte van het knoopsgat.

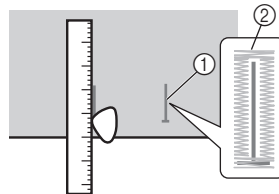

- 1 Markeringen op stof
- 2 Knoopsgat naaien

- 2 Bevestig knoopsgatvoet "A" en zet de patroonkeuzeknop op Knoopsgat.

- 3 Open de knoopplaat en plaats de knoop erin.

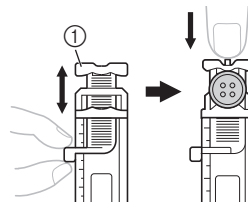

- 1 Knoopplaat

## ■ Als de knoop niet in de knoopgeleiderplaat past

Tel de doorsnee en dikte van de knoop bij elkaar op en stel de knoopgeleiderplaat in op de berekende lengte. (De afstand tussen de markeringen op de persvoetschaal is 5 mm (3/16 inch).)

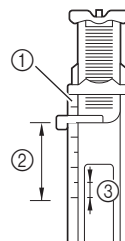

- 1 Persvoetschaal
- 2 Lengte van knoopsgat (doorsnee + dikte knoop)
- 3 5 mm (3/16 inch)

Voorbeeld: voor een knoop met een doorsnee van 15 mm (9/16 inch) en een dikte van 10 mm (3/8 inch) stelt u de knoopgeleiderplaat op 25 mm (1 inch) op de schaal.

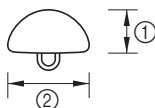

- ① 10 mm (3/8 inch)
- ② 15 mm (9/16 inch)

**4** Leid de bovendraad omlaag door het gat in de persvoet.

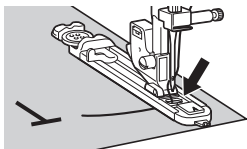

**5** Naai eerst de voorste bartack. Zet de persvoet omlaag om de markeringen op de voet uit te lijnen met de markering op de stof.

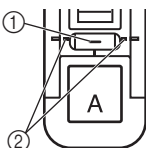

- ① Beginmarkering op de stof
- ② Markeringen op de voet

**6** Zet de knoopsgathendel omlaag en duw deze enigszins naar achteren.

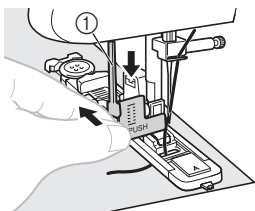

- ① Knoopsgathendel

**7** Start de machine terwijl u de bovendraad losjes vasthoudt.

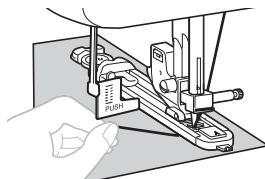

**8** De bartacks van het knoopsgat worden genaaid in de aangegeven volgorde.



**9** Stop de machine wanneer u klaar bent met het naaien van het knoopsgat.



**Opmerking**

- Als het naaien van het knoopsgat werd onderbroken, naai dan een of twee stukjes op een proeflapje voordat u doorgaat met het werkstuk. Stiksel dat wordt onderbroken, wordt mogelijk niet goed genaaid.
- Als u dikke naden naait en de stof wordt niet doorgevoerd, naai dan een grovere (langere) steek.

**10** Zet de naald en de persvoethendel omhoog, verwijder de stof en knip de draad af.

**11** Zet de knoopsgathendel omhoog in de oorspronkelijke stand.

**12** Steek een speld aan het eind van het knoopsgatstiksel om te voorkomen dat u dit insnijdt. Snijd vervolgens met een tornmesje naar de speld toe om het knoopsgat open te snijden.

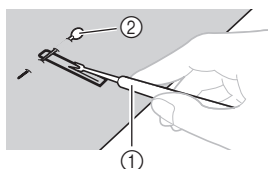

- ① Tornmesje
- ② Speld

## ! VOORZICHTIG

- Wanneer u het knoopsgat opensnijdt met het tormesje, plaats dan uw handen niet in het snijtraject. U kunt letsel oplopen als het tormesje uitglijdt. Gebruik het tormesje uitsluitend waarvoor het is bedoeld.

### ■ Een knoopsgat naaien in stretchstoffen

Wanneer u knoopsgaten maakt in stretchstof, naait u het knoopsgatstiksel over een contourdraad.

- 1 Volg stap 1 t/m 6 van "Een knoopsgat naaien" op pagina 36.
- 2 Haak de contourdraad aan de achterkant van de knoopsgatvoet en haal de twee uiteinden van de contourdraad naar de voorkant van de voet, plaats ze in de groeven en knoop ze daar tijdelijk vast.

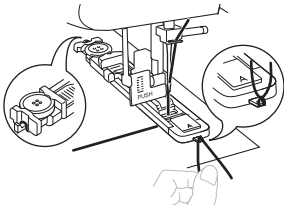

- 3 Stel de steekbreedte in op de doorsnee van de contourdraad.
- 4 Begin met naaien.

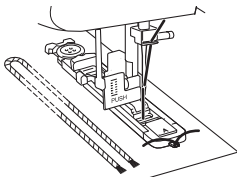

- 5 Als het naaien is voltooid, trek dan de contourdraad iets aan, zodat er geen speling meer is en knip vervolgens de overtollige draad af.

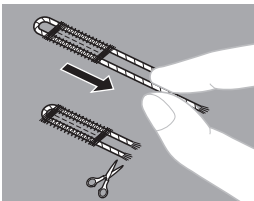

## Knoopsgaten aanpassen

Als de steken aan de twee kanten van het knoopsgat niet hetzelfde zijn, kunt u de volgende aanpassingen maken.

- 1 Stel de steeklengteknop in tussen "F" en "1,5" en naai het knoopsgat op een proeflapje om te zien hoe de stof wordt doorgevoerd.
- 2 Als de rechterkant van het knoopsgat te open of te strak gestikt is, past u de doorvoer van de stof aan met de steeklengteknop.

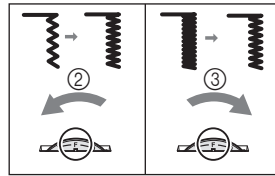

- 1 Rechterkant
- 2 Korter
- 3 Langer

- 3 Wanneer de rechterkant bevredigend wordt doorgevoerd, stikt u het knoopsgat en bekijkt u de doorvoer.
- 4 Als de linkerkant te los of te strak is vergeleken met de rechterkant, wijzigt u de instelling van de schroef voor fijnafstelling knoopsgat, zoals beschreven in onderstaande alinea's.

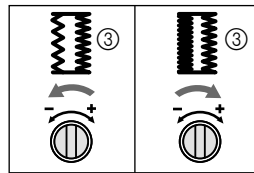
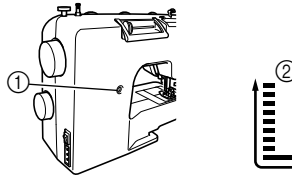

- 1 Schroef voor fijnafstelling knoopsgat
- 2 Linkerkant
- 3 Hoe het knoopsgat eruit ziet

Als de linkerkant te open is, draait u de schroef voor fijnafstelling knoopsgat met een grote schroevendraaier in de richting van de “-”.

Als de linkerkant te krap is, draait u de schroef voor fijnafstelling knoopsgat met een grote schroevendraaier in de richting van de “+”.

- Met deze fijnafstelling zorgt u dat beide zijden van het knoopsgat gelijk zijn.

## Knoppen aannaaien

Steek	Patroon	Steeklengte [mm (inch)]	Steekbreedte [mm (inch)]	Voet
Zigzag- steek	3 	F (1/64)	Elke	Knoopbevestigingsvoet “M”

- 1 Meet de afstand tussen de knoopsgaten en markeer de stof. Pas vervolgens de steekbreedte aan zodat deze gelijk is aan de afstand tussen de gaten in de knoop.

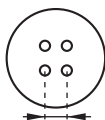

- 2 Zet de persvoethendel omhoog en schuif vervolgens de transporteurstandschakelaar naar  (zie pagina 13).

- 3 Zet de machine uit.

- 4 Verwissel de voet voor knoopbevestigingsvoet “M”.

- 5 Zet de machine aan.

### VOORZICHTIG

- Schakel de machine niet in terwijl u het voetpedaal indrukt. De machine kan dan onverwacht starten en dit kan leiden tot persoonlijk letsel of schade aan de machine.

- 6 Plaats een knoop tussen de voet en de stof en zorg dat de naald in de gaten komt zonder de knoop te raken. Als de naald de knoop raakt, kijkt u bij stap 1.

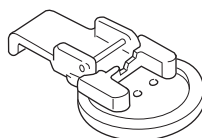

- 7 Naai ongeveer 10 steken in laag tempo.

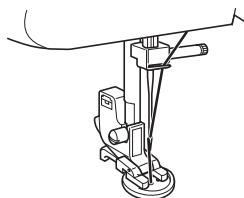



### VOORZICHTIG

- Zorg dat de naald de knoop niet raakt tijdens het naaien. Daardoor kan de naald breken en kunt u letsel oplopen.

- 8 Trek de bovendraad aan het eind van het stiksel naar de achterkant van de stof en knoop deze vast aan de onderdraad.

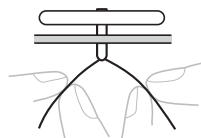
- ▶ Knoop de bovendraad en onderdraad aan het begin van het stiksel af met een schaar.



- 9 Wanneer u klaar bent met het aanzetten van de knoop, schuift u de transporteurstandschakelaar naar  (zie pagina 13). Vervolgens draait u het handwiel om de transporteur omhoog te zetten.

### Memo

- De transporteurstandschakelaar staat normaal naar rechts.
- De transporteur komt omhoog wanneer u weer begint te naaien.



## WERKEN MET HULPSTUKKEN EN TOEPASSINGEN

### ! VOORZICHTIG

- Zet de hoofdschakelaar altijd uit voordat u de persvoet verwisselt. Anders kunt u letsel oplopen wanneer u per ongeluk op het voetpedaal drukt en de machine begint te naaien.

### Ritsen inzetten

Steek	Patroon	Steeklengte [mm (inch)]	Steekbreedte [mm (inch)]	Voet
Rechte steek	2	2-3 (1/16-1/8)	3,5 (midden)	Ritsvoet "1"

Met de ritsvoet kunt u verschillende soorten ritsen innaaien. U kunt deze voet gemakkelijk links of rechts van de naald plaatsen.

Wanneer u met de rits aan de rechterkant naait, bevestigt u de bevestigingspen aan de linkerpen van de ritsvoet. Wanneer u met de rits aan de linkerkant naait, bevestigt u de bevestigingspen aan de rechterpen van de ritsvoet.

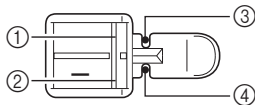

- 1 Rechterpen om te naaien met de rits aan de linkerkant
- 2 Linkerpen om te naaien met de rits aan de rechterkant
- 3 Punt waar de naald neerkomt voor naaien met de rits aan de linkerkant
- 4 Punt waar de naald neerkomt voor naaien met de rits aan de rechterkant

### 1 Bereid de stof voor met de rits met rijgsteek bevestigd aan de achterkant.

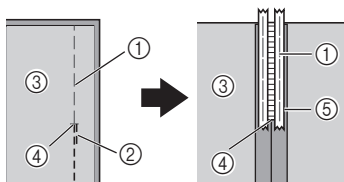

- 1 Rijgsteek naaien
- 2 Achteruitsteken
- 3 Achterkant van de stof
- 4 Einde van ritsopening
- 5 Rits

### 2 Zet de machine uit. Bevestig ritsvoet "1".

### ! VOORZICHTIG

- Draai het handwiel naar u toe (tegen de klok in) en controleer dat de naald de ritsvoet niet raakt, voordat u begint te naaien. Wanneer u een andere steek kiest, zal de naald de persvoet raken en breken. U kunt daardoor letsel oplopen.

### 3 Zet de machine aan.

### ! VOORZICHTIG

- Schakel de machine niet in terwijl u het voetpedaal indrukt. De machine kan dan onverwacht starten en dit kan leiden tot persoonlijk letsel of schade aan de machine.

### 4 Met de voorkant van de stof naar boven gaat u verder met het naaien van de rits aan de rechterkant van de persvoet.

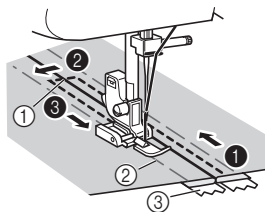

- 1 Einde van ritsopening
- 2 Rijgsteek naaien
- 3 Rits

- Naai het stiksel in de volgorde van 1 t/m 3.

### ! VOORZICHTIG

- Zorg dat de naald de rits niet raakt tijdens het naaien. Als de naald de rits raakt, kan de naald breken en kunt u letsel oplopen.

### 5 Wanneer u klaar bent met naaien, verwijdert u de rijgsteek.

## Plooien naaien

Steek	Patroon	Steeklengte [mm (inch)]
Rechte steek	2     	4 (3/16)

- 1 Verlaag de spanning van de bovendraad, zodat de onderdraad op de onderkant van het materiaal ligt.
- 2 Naai één rij (of meerdere rijen) rechte steken.
- 3 Trek aan de onderdraad om het materiaal te plooiën.

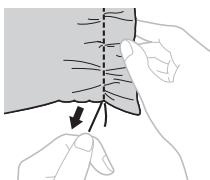

## Gaten stoppen

Steek	Patroon	Steeklengte [mm (inch)]
Rechte steek	2     	Elke

- 1 Zet de persvoethendel omhoog en schuif vervolgens de transporteurschakelaar naar (zie pagina 13).
- 2 Verwijder de persvoet en de persvoetherunit en zet vervolgens de persvoethendel omlaag.
- 3 Plaats het gedeelte dat u wilt stoppen onder de persvoet, samen met een stuk stof ter versteviging.
- 4 Zet de machine aan.
- 5 Begin te naaien en trek daarbij zachtjes de stof beurtelings van u af en naar u toe.

## Opmerking

- Naai terwijl u de stof strak houdt om te zorgen dat het vlak ligt.

- 6 Herhaal dit totdat het te stoppen gedeelte gevuld is met parallelle rijen steken.

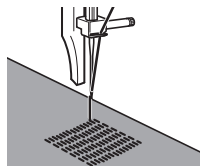

- 7 Wanneer u klaar bent met het stoppen van gaten, schuift u de transporteurschakelaar naar (zie pagina 13). Vervolgens draait u het handwiel om de transporteur omhoog te zetten.

## Memo

- De transporteurschakelaar staat normaal naar rechts.
- De transporteur komt omhoog wanneer u weer begint te naaien.

## Applicaties

Steek	Patroon	Steeklengte [mm (inch)]	Steekbreedte [mm (inch)]
Zigzagsteek	3 / \	F-2 (1/64-1/16)	Elke

U kunt een applicatie maken door een ander stuk stof uit te knippen en als decoratie te gebruiken.

- 1 Speld het uitgeknipte ontwerp op de stof.



- 2 Naai zorgvuldig met de zigzagsteek rond de rand van het ontwerp.

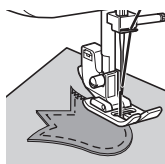

## Werken met de blindsteekvoet

Steek	Patroon	Steeklengte [mm (inch)]	Steekbreedte [mm (inch)]
Rechte steek	2 	Elke	Elke
Zigzagsteek	3 / \	1-4 (1/16-3/16)	0-6,5 (0-1/4)
Blinde zoomsteek	4 ^ ^ ^	F-2 (1/64-1/16)	3-6,5 (1/8-1/4)
Blindzoom stretchsteek	7 / \ / \	F-1,5 (1/64-1/16)	3-6,5 (1/8-1/4)

Deze voet is handig, niet alleen voor blindzoomsteken, maar ook om randen en naden te naaien.

### ■ Bij het naaien van randen

- 1 Zet de machine uit.
- 2 Bevestig de blindsteekvoet. Zet de machine aan.

### ! VOORZICHTIG

- Schakel de machine niet in terwijl u het voetpedaal indrukt. De machine kan dan onverwacht starten en dit kan leiden tot persoonlijk letsel of schade aan de machine.

- 3 Plaats de naald op de gewenste afstand van de rand van de stof. Zet de naald dan op die plek omlaag.
- 4 Draai de voetgeleiderschroef en stel deze zorgvuldig af om de stof te geleiden.

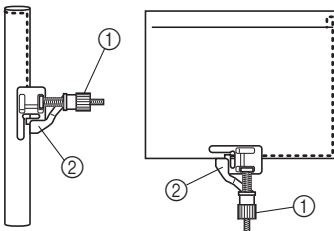

- 1 Schroef
- 2 Geleider

### ■ Bij het naaien van naden

- 1 Zet de machine uit.
- 2 Bevestig de blindsteekvoet. Zet de machine aan.

### ! VOORZICHTIG

- Schakel de machine niet in terwijl u het voetpedaal indrukt. De machine kan dan onverwacht starten en dit kan leiden tot persoonlijk letsel of schade aan de machine.

- 3 Zet de patroonkeuzeknop op Rechte steek en stel vervolgens de steekbreedte in op "2,5" (3/32 inch) (midden). Lijn de voetgeleider uit met de naaldstand.
- 4 Zet de patroonkeuzeknop op zigzagsteek.
- 5 Plaats de stof onder de voet, zodat de voetgeleider is uitgelijnd met beide randen van de stof.
- 6 Zet de persvoet omlaag en begin te naaien.

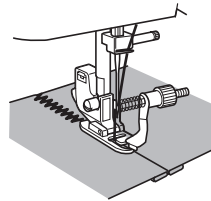

### ■ Bij het naaien van blinde zomen

Bij het naaien van blinde zomen met de blindsteekvoet draait u de schroef om de geleider af te stemmen op de gevouwen zoom.

- Voor meer bijzonderheden over het naaien van blinde zomen, zie pagina 30.

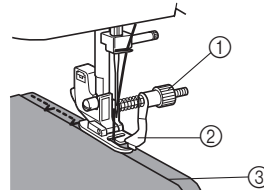

- 1 Schroef
- 2 Geleider
- 3 Gevouwen zoom

## 6 BIJLAGE

### ONDERHOUD

#### Beperkingen op smeren

Om beschadiging van de machine te voorkomen mag deze machine niet worden gesmeerd door de gebruiker. De machine is vervaardigd met de juiste hoeveelheid olie om goed te functioneren. Het is niet nodig om deze periodiek te smeren.

Als zich problemen voordoen, bijv. dat het handwiel moeilijk draait, of u een ongewoon geluid hoort, gebruik de machine dan beslist niet meer en neem contact op met de erkende dealer of het dichtstbijzijnde erkende servicecentrum.

#### Voorzorgsmaatregelen bij het opbergen van de machine

Berg de machine niet op in situaties zoals hieronder aangegeven. Anders kan de machine beschadigen. Condensatie kan bijvoorbeeld leiden tot roest.

- Blootgesteld aan extreem hoge temperaturen
- Blootgesteld aan extreem lage temperaturen
- Blootgesteld aan extreme temperatuurwisselingen
- Blootgesteld aan hoge luchtvochtigheid of stoom
- In de buurt van open vuur, verwarming of airco
- Buiten of blootgesteld aan direct zonlicht
- Blootgesteld aan uiterst stoffige of vette omgevingen



#### Opmerking

- De machine gaat langer mee als u hem af en toe aanzet en gebruikt. De machine functioneert mogelijk minder goed als hij lang niet wordt gebruikt.

#### Reinigen



#### VOORZICHTIG

- Haal de netstekker uit het stopcontact voordat u de machine reinigt. Anders kunt u een elektrische schok krijgen of letsel oplopen.

- 1 Zet de machine uit en neem de netstekker uit het stopcontact.
- 2 Zet de naald en de persvoet omhoog.
- 3 Draai de persvoetschroef en de naaldklemschroef los om de persvoethouder en de naald eruit te halen.

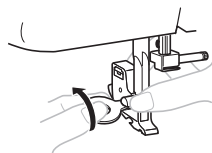

- 4 Verwijder de twee schroeven met de schijfvormige schroevendraaier. Til de naaldplaat op zoals aangegeven in de illustratie en schuif de naaldplaat vervolgens naar links om deze te verwijderen.

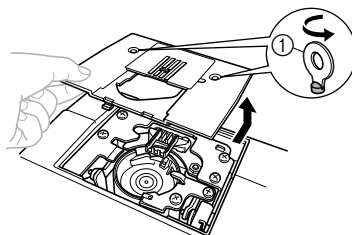

① Gebruik een schijfvormige schroevendraaier

- 5 Pak het spoelhuis vast en til het er naar links uit.

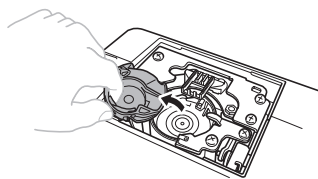

- 6** Verwijder met een borsteltje of stofzuiger alle stof van het loophuis en er omheen.

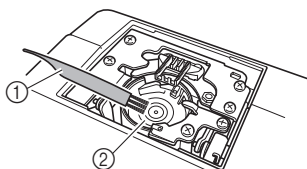

- ① Borsteltje  
② Loophuis

- Breng geen olie aan op het spoelhuis.

- 7** Breng het spoelhuis zo in dat de ▲-markering op het spoelhuis is uitgelijnd met de ●-markering op de machine, zoals hieronder aangegeven.

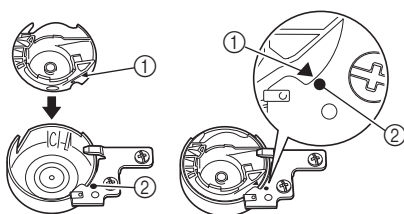

- Lijn de ▲-markering uit met de ●-markering.

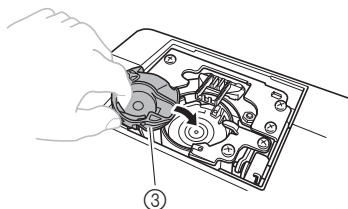

- ① ▲-markering  
② ●-markering  
③ Spoelhuis

- Zorg dat de aangegeven punten zijn uitgelijnd voordat u het spoelhuis installeert.

- 8** Installeer de naaldplaat en draai de schroeven vast.

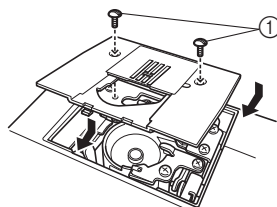

- ① Schroeven

- Zorg dat u de naaldplaat stevig installeert.

### ! VOORZICHTIG

- Gebruik nooit een spoelhuis dat gekrast is. De bovendraad kan anders verward raken, waardoor de naald kan breken of de naairesultaten mogelijk minder goed worden. Hebt u een nieuw spoelhuis nodig (onderdeelcode: XE9326-001), neem dan contact op met uw dichtstbijzijnde erkende servicecentrum.
- Plaats het spoelhuis op de juiste manier, anders kan de naald breken.

## PROBLEMEN OPLOSSEN

Als de machine niet meer goed functioneert, controleer dan onderstaande mogelijke oorzaken voordat u hulp inroept. U kunt de meeste problemen zelf oplossen. Als u extra hulp nodig hebt, biedt het Brother Solutions Center de nieuwste veelgestelde vragen en tips voor probleemoplossing. Bezoek de website "<http://solutions.brother.com>". Als het probleem zich blijft voordoen, neem dan contact op met uw dealer of met het dichtstbijzijnde erkende servicecentrum.

Symptoom	Mogelijke oorzaak	Remedie	Pagina
<b>De naaimachine werkt niet.</b>	De hoofdschakelaar staat uit.	Zet de hoofdschakelaar aan.	7
	De spoelwinderas staat naar rechts.	Schuif de spoelwinderas naar links.	14
	U hebt het voetpedaal niet goed gebruikt.	Gebruik het voetpedaal correct.	7
<b>De stof die met de machine is genaaid, kan niet worden verwijderd.</b>	Draad is verward onder de naaldplaat.	Til de stof op en knip de draden eronder af. Reinig vervolgens het loophuis.	43
<b>De naald breekt.</b>	De naald is onjuist geïnstalleerd.	Installeer de naald op de juiste wijze.	7
	De naaldklem Schroef zit los.	Draai de schroef stevig aan met de schijfvormige schroevendraaier.	8
	De naald is verbogen of stomp.	Vervang de naald.	7
	De bovendraad is niet juist ingeregen.	Rijg de bovendraad correct in.	18
	U hebt niet de juiste combinatie van stof, draad en naald gebruikt.	Kies een draad en naald die geschikt zijn voor de gebruikte stof.	24
	De persvoet die u gebruikt is niet geschikt voor het soort steek dat u wilt naaien.	Bevestig de geschikte persvoet voor het soort steek dat u wilt naaien.	–
	De spanning van de bovendraad is te hoog.	Verlaag de spanning van de bovendraad.	29
	U trekt te veel aan de stof.	Leid de stof losjes.	–
	U hebt de klos niet goed bevestigd.	Bevestig de klos correct.	14, 27
	Het vlak rond het gat in de naaldplaat of de persvoet is gekrast.	Vervang de naaldplaat. Neem contact op met uw leverancier of het dichtstbijzijnde erkende servicecentrum.	–
	Het spoelhuis is gekrast.	Vervang het spoelhuis. Neem contact op met uw leverancier of het dichtstbijzijnde erkende servicecentrum.	–
	U hebt een spoel gebruikt die niet ontworpen is voor deze machine.	Gebruik uitsluitend spoelen die speciaal voor deze machine zijn ontworpen.	13
<b>De bovendraad breekt.</b>	U hebt de bovendraad niet goed ingeregen. (U hebt bijvoorbeeld de klos niet goed bevestigd, of de draad is losgeraakt uit de geleider boven de naald).	Rijg de bovendraad correct in.	18
	De draad zit geknoopt of in de war.	Verwijder het geknoopte of verwarde gedeelte.	–
	▼ De naald is niet geschikt voor de draad die u gebruikt.	Selecteer een naald die geschikt is voor het soort steek dat u naait.	24

Symptoom	Mogelijke oorzaak	Remedie	Pagina
<b>De bovendraad breekt.</b>	De spanning van de bovendraad is te hoog.	Verlaag de spanning van de bovendraad.	29
	De naald is verbogen of stomp.	Vervang de naald.	7
	De naald is onjuist geïnstalleerd.	Installeer de naald correct.	7
	Het vlak rond het gat in de naaldplaat of de persvoet is gekrast.	Vervang de naaldplaat. Neem contact op met uw leverancier of het dichtstbijzijnde erkende servicecentrum.	–
	Het spoelhuis is gekrast of er zit een braam op.	Vervang het spoelhuis. Neem contact op met uw leverancier of het dichtstbijzijnde erkende servicecentrum.	–
	U hebt een spoel gebruikt die niet ontworpen is voor deze machine.	Gebruik uitsluitend spoelen die speciaal voor deze machine zijn ontworpen.	13
<b>De onderdraad zit verward of breekt.</b>	U hebt de onderdraad niet goed opgewonden.	Wind de onderdraad op de juiste manier op.	13
	De spoel is gekrast en draait niet soepel.	Vervang de spoel.	–
	De draad zit verward.	Verwijder de verwarde draad en maak het spoelhuis schoon.	43
	U hebt een spoel gebruikt die niet ontworpen is voor deze machine.	Gebruik uitsluitend spoelen die speciaal voor deze machine zijn ontworpen.	13
	Spoel is onjuist geïnstalleerd.	Installeer de onderdraad correct.	16
<b>De draadspanning is niet goed.</b>	U hebt de bovendraad niet goed ingereggen.	Rijg de bovendraad correct in.	18
	U hebt de onderdraad niet goed opgewonden.	Wind de onderdraad op de juiste manier op.	13
	U werkt niet met de juiste combinatie van draad en naald voor de stof die u gebruikt.	Kies een draad en naald die geschikt zijn voor de gebruikte stof.	24
	U hebt de persvoethouder niet goed bevestigd.	Bevestig de persvoethouder correct.	–
	De draadspanning is niet goed.	Pas de spanning van de bovendraad aan.	29
	U hebt een spoel gebruikt die niet ontworpen is voor deze machine.	Gebruik uitsluitend spoelen die speciaal voor deze machine zijn ontworpen.	13
	Spoel is onjuist geïnstalleerd.	Installeer de onderdraad correct.	16
<b>De stof is gekreukt.</b>	U hebt de bovendraad niet goed ingereggen, of de klos niet goed bevestigd.	Rijg de bovendraad correct in en wind de onderdraad op de juiste manier op.	13-22
	U hebt de klos niet goed bevestigd.	Bevestig de klos correct.	14, 27
	U hebt niet de juiste combinatie van stof, draad en naald gebruikt.	Kies een draad en naald die geschikt zijn voor de gebruikte stof.	24
	De naald is verbogen of stomp.	Vervang de naald.	7
	Als u dunne stof naait, wordt de stof niet goed doorgevoerd.	Gebruik steunstof onder de stof.	27
	Als u dunne stoffen naait, is de steek te grof.	Verklein de steeklengte.	12

Symptoom	Mogelijke oorzaak	Remedie	Pagina
<b>▲ De stof is gekreukt.</b>	De persvoet die u gebruikt is niet geschikt voor het soort steek dat u wilt naaien.	Bevestig de geschikte persvoet voor het soort steek dat u wilt naaien.	40
	De draadspanning is niet goed.	Pas de spanning van de bovendraad aan.	29
<b>Er worden steken overgeslagen.</b>	U hebt de bovendraad niet goed ingeregen.	Rijg de bovendraad correct in.	18
	U hebt niet de juiste combinatie van stof, draad en naald gebruikt.	Kies een draad en naald die geschikt zijn voor de gebruikte stof.	24
	De naald is verbogen of stomp.	Vervang de naald.	7
	De naald is onjuist geïnstalleerd.	Installeer de naald correct.	7
	Er heeft zich stof opgehoopt onder de naaldplaat of in het spoelhuis.	Verwijder de naaldplaat en maak de plaat en het spoelhuis schoon.	43
<b>U kunt de naaldinrijger niet gebruiken.</b>	De naald is niet in de juiste stand omhoog gezet.	Zet de naald omhoog door het handwiel naar u toe te draaien (tegen de klok in) zodat de markering op het wiel omhoog staat.	20
	U hebt de naald niet goed ingebracht.	Breng de naald correct in.	7
<b>De steek wordt niet correct genaaid.</b>	De persvoet die u gebruikt, is niet de juiste voor het soort steek.	Bevestig de geschikte persvoet voor het soort steek dat u wilt naaien.	–
	De draadspanning is niet goed.	Pas de spanning van de bovendraad aan.	29
	De draad zit verward.	Verwijder de verwarde draad. Als de draad in het spoelhuis verward zit, maak dan het spoelhuis schoon.	43
<b>De stof wordt niet doorgevoerd.</b>	De steek is te fijn.	Vergroot de steeklengte.	–
	De transporteur staat omlaag.	Schuif de transporteurstandscharakelaar naar  .	13
	U hebt niet de juiste combinatie van stof, draad en naald gebruikt.	Kies een draad en naald die geschikt zijn voor de gebruikte stof.	24
	De draad zit verward, bijvoorbeeld in het spoelhuis.	Verwijder de verwarde draad. Als de draad in het loophuis verward zit, maak dan het loophuis schoon.	43
	De persvoet die u gebruikt is niet geschikt voor het soort steek dat u wilt naaien.	Bevestig de geschikte persvoet voor het soort steek dat u wilt naaien.	40
<b>U hoort een hoge toon tijdens het naaien. U hoort een ratelend geluid.</b>	Er heeft zich stof opgehoopt in de transporteur of het spoelhuis.	Reinig het spoelhuis.	43



## INDEX

<b>A</b>	
Aan/uit-schakelaar .....	7
Aansluitingen .....	6
Achteruitnaaihendel .....	13
Applicaties .....	41
Automatisch knoopsgat in 1 stap .....	5, 36
<b>B</b>	
Belangrijkste onderdelen .....	5
Blinde zoomsteek .....	30
Blindsteekvoet .....	42
Bovenspanningsknop .....	29
<b>C</b>	
Combinaties van stof, draad en naald .....	24
<b>D</b>	
De bovendraad inrijgen .....	18
De onderdraad inrijgen .....	16
snel instelbare spoel .....	16, 22
De onderdraad omhooghalen .....	22
De spoel opwinden .....	13
Decoratieve steek .....	35
Draadafsnijder .....	26
Draadspanning .....	29
Drievoudige zigzagstretchsteken .....	35
Dubbele actiesteken .....	33
<b>E</b>	
Elastische steek .....	32
<b>F</b>	
Fagotsteken .....	33
<b>G</b>	
Gaten stoppen .....	41
<b>H</b>	
Handwiel .....	18
<b>I</b>	
Inrijgen	
bovendraad .....	18
naaldinrijger .....	21
onderdraad .....	16
tweelingnaald .....	28
<b>K</b>	
Kloskap .....	14, 19
Klospen .....	18
extra .....	28
Knoopsgat	
aanpassen .....	38
naaien .....	36
Knopen aannaaien .....	39
<b>L</b>	
Loophuis reinigen .....	43
<b>N</b>	
Naaien met de vrije arm .....	27
Naailampschakelaar .....	7
Naald	
combinaties met stof en draad .....	24
controleren .....	7
verwisselen .....	7
Naaldinrijger .....	21
<b>O</b>	
Onderhoud .....	43
Overlocksteken .....	34
<b>P</b>	
Patronen .....	10
Patroonkeuzeknop .....	9
persvoet verwisselen .....	8
Platbodestuk .....	5
Plooiën naaien .....	41
Problemen oplossen .....	45
<b>R</b>	
Rechte steken naaien .....	30
Reinigen .....	43
Ritsen inzetten .....	40
<b>S</b>	
Satijnsteek .....	30
Schelprijgsteken .....	32
Schroef voor fijnafstelling knoopsgat .....	38
Snel instelbare spoel .....	16, 22
Steekbreedteknop .....	12
Steeklengteknop .....	12
Steken	
ingebouwd .....	30
namen .....	10
Stretchsteken .....	9
<b>T</b>	
Toebehoren .....	4
optioneel .....	4
Transporteur .....	13
Transporteurstands-chakelaar .....	13
Tweelingnaald	
bevestigen .....	8, 27
naaien .....	27
<b>V</b>	
Veersteken .....	35
Voetpedaal .....	7
<b>Z</b>	
Zigzagsteek .....	30





Dutch  
885-X36/X38  
888-X36/X38  
Printed in Vietnam



XF1768-101①