

1 Bedienings-handleiding

Naaimachine



Videolesgidsen op de dvd.



888-X53/X54/X55/X56

BELANGRIJKE VEILIGHEIDSLINSTRUCTIES

Lees deze veiligheidsinstructies voordat u de machine gebruikt.

⚠ GEVAAR - Verklein de kans op een elektrische schok:

1 Haal altijd de stekker uit het stopcontact direct na gebruik, om de machine te reinigen of om andere vormen van onderhoud uit de gebruiksaanwijzing uit te voeren, of wanneer u de machine onbeheerd achterlaat.

⚠ WAARSCHUWING - Verklein het risico op brandwonden, brand, elektrische schok of persoonlijk letsel.

2 Haal altijd de stekker uit het stopcontact wanneer u aanpassingen volgens de gebruiksaanwijzing uitvoert:

- Als u de stekker uit het stopcontact wilt halen, zet dan eerst de schakelaar van de machine op "0". Pak vervolgens de stekker vast en trek deze uit het stopcontact. Trek niet aan het snoer.
- Sluit het netsnoer direct op een wandstopcontact aan. Gebruik geen verlengsnoer.

- Haal altijd de stekker uit het stopcontact bij een stroomstoring.
- 3 Gebruik de machine nooit als het snoer of de stekker beschadigd is, als de machine niet goed werkt, als deze gevallen of beschadigd is, of als er water op gemorst is. Breng de machine naar de dichtstbijzijnde erkende dealer of een erkend servicecentrum als hij moet worden nagekeken of gerepareerd, of als er elektrische of mechanische aanpassingen nodig zijn.
- Wanneer u iets ongewoons opmerkt aan de machine, of deze nu wordt gebruikt of is opgeborgen - zoals geur, hitte, verkleuring of vervorming - gebruik de machine dan niet meer en neem onmiddellijk de stekker uit het stopcontact.
- Draag de machine aan het handvat als u de machine vervoert. Als u de machine optilt aan een ander deel, kan de machine beschadigen of vallen, met letsel als gevolg.
- Als u de machine optilt, maak dan geen plotselinge, onbehoedzame bewegingen. Anders kunt u letsel oplopen aan knieën of rug.

4 Houd altijd uw werkoppervlak vrij:

- Gebruik de machine nooit wanneer de luchtopeningen zijn geblokkeerd. Houd de ventilatieopeningen van de machine en het voetpedaal vrij van pluisjes, stof en losse stukken stof.
- Plaats geen voorwerpen op het voetpedaal.
- Gebruik geen verlengsnoeren. Sluit het netsnoer direct op een wandstopcontact aan.
- Steek nooit voorwerpen in een opening en voorkom dat er voorwerpen in kunnen vallen.
- Gebruik de machine niet wanneer u spuitbussen hebt gebruikt of op plaatsen waar zuurstof wordt toegediend.
- Gebruik de machine niet bij een warmtebron, zoals een fornuis of strijkbout. Anders kan de machine, het netsnoer of de stof in brand vliegen, met brand of elektrische schok als gevolg.
- Plaats de machine niet op een instabiel oppervlak, zoals een wankelende of scheefstaande tafel. Dan kan de machine vallen, met letsel als gevolg.

5 Wees vooral voorzichtig tijdens het naaien:

- Houd de naald altijd goed in de gaten. Gebruik geen verbogen of gebroken naalden.
- Houd uw vingers uit de buurt van alle bewegende delen. Wees vooral voorzichtig in de buurt van de naald.

- Schakel de machine niet in terwijl u het voetpedaal indrukt. De machine kan dan onverwacht starten en dit kan leiden tot persoonlijk letsel of schade aan de machine.
- Zet de schakelaar van de machine op "0" om de machine uit te schakelen wanneer u aanpassingen verricht in de buurt van de naald.
- Gebruik geen beschadigde of onjuiste naaldplaat. Anders kan de naald breken.
- Duw of trek de stof niet tijdens het naaien. Volg zorgvuldig de instructies bij het naaien uit de vrije hand, zodat u de naald niet verbuigt, waardoor deze zou kunnen breken.

6 Deze machine is geen speelgoed:

- Let goed op wanneer de machine wordt gebruikt door kinderen en als er kinderen in de buurt zijn.
- Houd de plastic zak waarin deze machine is geleverd buiten bereik van kinderen, of zorg dat hij veilig wordt afgevoerd. Laat nooit kinderen met de zak spelen, met het oog op verstikkingsgevaar.
- Gebruik de machine niet buiten.

7 Hoe u kunt zorgen dat de machine langer meegaat:

- Berg deze machine niet op in direct zonlicht en bij hoge luchtvochtigheid. Gebruik of plaats het apparaat niet in de buurt van een verwarming, strijkbout, halogeenlamp of andere warme voorwerpen.
- Gebruik voor het schoonmaken van de behuizing alleen zachte zeep of reinigingsmiddelen. Benzeen, thinner en schuurmiddelen kunnen de behuizing en de machine beschadigen; gebruik deze middelen dus nooit.
- Raadpleeg altijd de bedieningshandleiding bij het vervangen of installeren van onderdelen, de persvoet, de naald of andere onderdelen, zodat u deze juist installeert.

8 De machine repareren of aanpassen:

- Als de verlichtingsunit (light-emitting diode) beschadigd is, moet deze worden vervangen door een erkende dealer.
- Als zich een storing voordoet, of als een aanpassing vereist is, raadpleeg dan eerst de tabel Problemen oplossen achter in de Bedieningshandleiding om de machine zelf te inspecteren en aan te passen. Kunt u het probleem niet verhelpen, raadpleeg dan uw plaatselijke erkende dealer.

Werken met uw naaimachine

⚠ WAARSCHUWING

- Gebruik uitsluitend normale huishoudstroom voor dit apparaat. Door een andere stroomvoorziening te gebruiken kunt u brand, een elektrische schok of schade aan de machine veroorzaken.
- Zorg dat de stekkers van het netsnoer stevig in het wandstopcontact en de netaansluiting op de machine zitten.
- Steek de netstekker niet in een wandstopcontact dat in slechte staat is.
- Zet in de volgende gevallen de hoofdschakelaar uit en haal de stekker uit het stopcontact:
 - Wanneer u de machine onbeheerd achterlaat
 - Wanneer u klaar bent met werken
 - Wanneer de stroom uitvalt tijdens het gebruik
 - Wanneer het apparaat niet goed functioneert vanwege een slechte aansluiting of loskoppeling
 - Tijdens onweer

⚠ VOORZICHTIG

- Gebruik uitsluitend het netsnoer dat bij deze machine wordt geleverd.
- Gebruik geen verlengsnoeren of meewegadapters waarop een groot aantal andere apparaten is aangesloten. Dit kan leiden tot brand of elektrische schok.
- Raak de stekker niet met natte handen aan. U kunt dan een elektrische schok krijgen.
- Zet altijd eerst de hoofdschakelaar uit voordat u de stekker uit het stopcontact haalt. Pak altijd de stekker vast om deze uit het stopcontact te halen. Wanneer u aan het snoer trekt kan dit beschadigd raken, met brand of een elektrische schok als gevolg.
- Let op dat u het netsnoer niet doorsnijdt, beschadigt, wijzigt, sterk buigt, trekt, draait of bundelt. Plaats geen zware voorwerpen op het snoer. Bescherm het snoer tegen hitte. Hierdoor zou het snoer beschadigd kunnen raken en brand of een elektrische schok kunnen veroorzaken. Als het snoer of de stekker beschadigd is, mag u de machine niet meer gebruiken; breng de machine eerst naar de erkende dealer!
- Haal de stekker uit het netstopcontact wanneer u de machine langere tijd niet gebruikt. Anders kan er brand ontstaan.

■ Aansluitingen

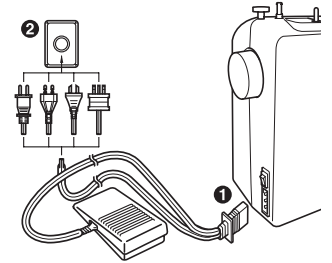

⚠ Opmerking

- Als zich tijdens het gebruik van de naaimachine een stroomstoring voordoet, zet dan de aan/uit-schakelaar uit en trek het netsnoer uit het stopcontact. Als u de machine opnieuw opstart, volg dan de voorgeschreven procedure om de machine juist te gebruiken.

■ Aan/uit- en naailampschakelaar



Druk de aan/uit-schakelaar naar de "I" om de machine en de naailamp aan te zetten. U zet de machine uit door de aan/uit-schakelaar naar de "O" te drukken.

■ Voetpedaal



Langzamer ↑
Sneller ↓

Trap het voetpedaal in om te beginnen met naaien. Neem uw voet van het voetpedaal om te stoppen met naaien.

⚠ VOORZICHTIG

- Zorg dat zich geen materiaal of stof ophoopt op het voetpedaal. Dit kan leiden tot brand of een elektrische schok.

De naald verwisselen

⚠ VOORZICHTIG

- Zet de hoofdschakelaar altijd uit voordat u de naald verwisselt. Anders kunt u letsel oplopen wanneer u per ongeluk op het voetpedaal drukt en de machine begint te naaien.
- Gebruik uitsluitend naalden voor huishoudnaaimachines. Andere naalden kunnen verbuigen of breken en letsel veroorzaken.
- Gebruik nooit een verbogen naald. Een verbogen naald breekt gemakkelijk, wat letsel kan veroorzaken.

■ De naald controleren

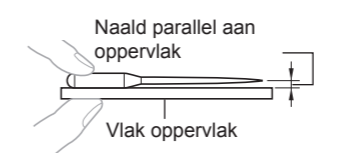

Naald parallel aan oppervlak
Vlak oppervlak

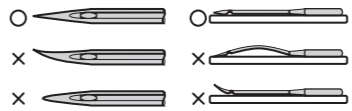

⚠ VOORZICHTIG

- Voordat u de naald verwisselt, plaatst u een stuk papier of stof onder de persvoet om te voorkomen dat de naald in het gat in de naaldplaat valt.

⚠ Opmerking

- Gebruik niet teveel kracht bij het los- of vastdraaien van de naaldklemmschroef.



Draai de schroef tegen de wijzers van de klok in

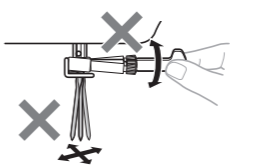

1

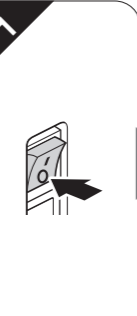

2

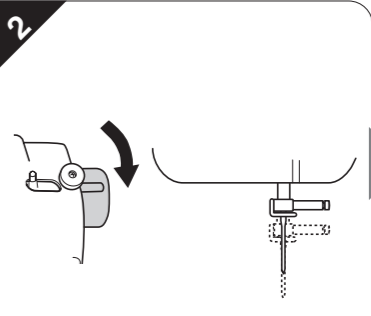

3

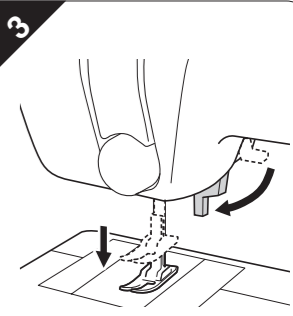

5



Breng de naald in met de vlakke kant naar achteren, totdat de naald de naaldstopper raakt

⚠ VOORZICHTIG

- Breng de naald in tot deze de stopper raakt en draai de naaldklemmschroef stevig aan met een schroevendraaier. Anders kan de naald breken of de machine beschadigen.

De persvoet verwisselen

⚠ VOORZICHTIG

- Zet de aan/uit-schakelaar altijd uit voordat u de persvoet verwisselt. Wanneer u de aan/uit-schakelaar ingeschakeld laat en het voetpedaal intrapt, start de machine en kunt u letsel oplopen.
- Gebruik altijd de juiste persvoet voor het steekpatroon dat u hebt gekozen. Wanneer u de verkeerde persvoet gebruikt, raakt de naald mogelijk de persvoet. Hierdoor kan de naald verbuigen of breken, waardoor u mogelijk letsel oploopt.
- Gebruik alleen persvoeten die zijn bedoeld voor deze machine. Het gebruik van andere persvoeten kan ongelukken of letsel veroorzaken.

1

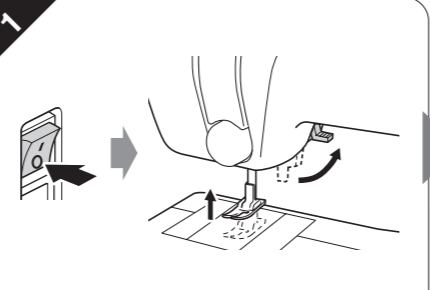

2

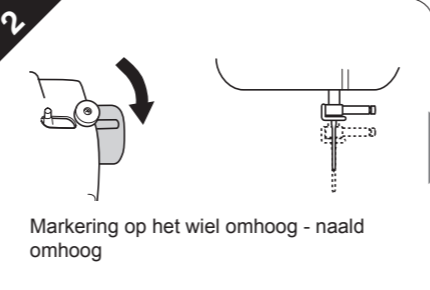

Markering op het wiel omhoog - naald omhoog

3



Verwijder de persvoet door deze verticaal omlaag te trekken.

4

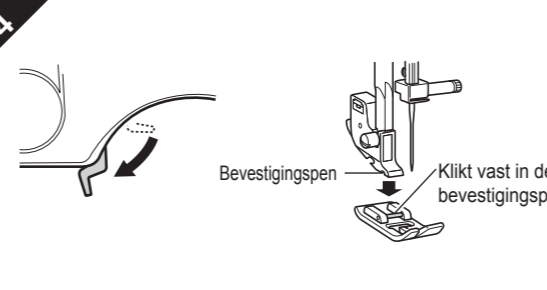

Bevestigingspen
Klikt vast in de bevestigingspen

■ Installatierichting persvoet



⚠ VOORZICHTIG

- Als de persvoet niet in de juiste richting wordt geïnstalleerd, raakt de naald mogelijk de persvoet. Daardoor kan de naald buigen of breken en letsel veroorzaken.

Achteruit naaien

- Als u achteruit wilt naaien, duwt u de achteruitnaaihendel zo ver mogelijk in en houdt u de achteruitnaaihendel ingedrukt terwijl u het voetpedaal licht intrapt.
- Wilt u weer vooruit naaien, dan laat u de achteruitnaaihendel los. De machine naait dan weer vooruit.
- De lengte van achteruitsteken ligt vast op 2 mm (1/16 inch).



Achteruitnaaihendel

Proeflapje naaien

Met een stukje draad en de stof die u wilt gebruiken voor uw naaiwerk controleert u de draadspanning, steeklengte en steekbreedte juist zijn ingesteld.

Van naairichting veranderen

Stop de machine met de naald in de stof op het punt waar u van richting wilt veranderen. Zet vervolgens de persvoet omhoog. Draai de stof met de naald als as. Zet de persvoet omlaag en ga door met naaien.

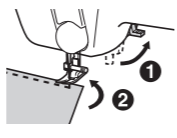

Dikke stoffen naaien

Als de stof niet gemakkelijk onder de persvoet past, zet dan de persvoethendel nog hoger om de persvoet in de hoogste stand te zetten.

⚠ VOORZICHTIG

- Als u stof van meer dan 6 mm (15/64 inch) dik naait of als u de stof te krachtig duwt, kan de naald verbuigen of breken.



Dunne stoffen naaien

Wanneer u dunne stoffen naait, is het stiksel mogelijk slecht uitgelijnd of wordt de stof niet goed doorgevoerd. Plaats in dat geval dun papier of steunstof onder de stof en naai dit samen met de stof. Als u klaar bent met naaien, scheurt u het papier af.

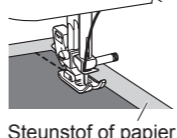

Steunstof of papier

Stretchstoffen naaien

Rijg de stukken stof eerst aan elkaar en naai vervolgens zonder de stof uit te rekken.

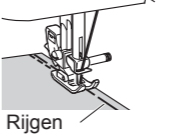

Rijgen

Cilindrische stukken naaien

1



Schuif het platbodemstuk naar links om het te los te maken.

⚠ Opmerking

- Als u klaar bent met het naaien met de vrije arm, installeert u het platbodemstuk in de oorspronkelijke stand.

2



Schuif het stuk dat u wilt naaien op de arm en naai dan van bovenaf.



De onderdraad inrijgen

1

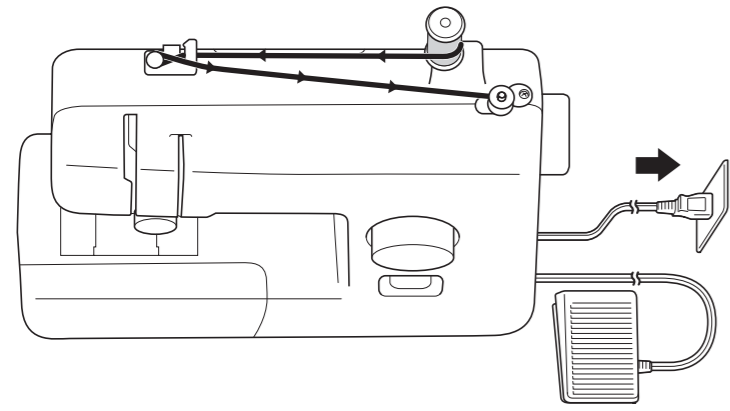

VOORZICHTIG

Let op dat u de juiste spoel gebruikt.

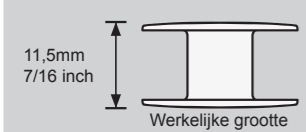

VOORZICHTIG

Wind de spoel goed op, anders kan de draadspanning te laag worden en kan de naald breken.



1 Trek de kloppen geheel omhoog.

VOORZICHTIG
Als de klopp onjuist is geïnstalleerd, kan de draad verward raken en de naald kan breken.

2 Trek de draad stevig door.

3 Lijn de inkeping uit met het uitsteeksel. Schuif de spoel naar rechts.

Click!

4 Schakel de machine in. Houd het uiteinde van de draad vast. Wind de draad enkele slagen rond de spoel. 7-10 cm (3-4 inch). 1 cm (1/2 inch).

VOORZICHTIG
Schakel de machine niet in terwijl u het voetpedaal hebt ingetrupt. Dan kunt u letsel oplopen.

Wanneer de spoel vol is, gaat deze langzaam draaien.

5

6 Schakel de machine uit.

7 Houd de spoel omlaag. Leid de draad door de draadgeleidersleuf.

8 Trek het uiteinde van de draad naar de achterkant van de machine.



De bovendraad inrijgen

2

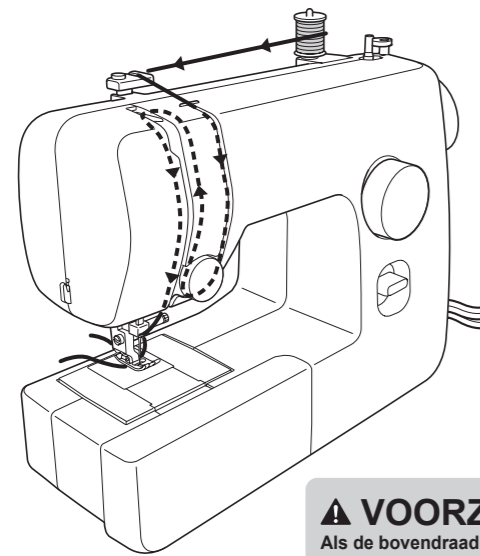

VOORZICHTIG

Als de bovendraad niet goed is ingeregend, raakt de draad mogelijk verward of kan de naald verbuigen of breken.

1 Schakel de machine uit. Haal de hendel omhoog om de persvoet omhoog te zetten.

2 Markering op wiel omhoog - naald omhoog.

3 Trek de kloppen geheel omhoog.

VOORZICHTIG
Als de klopp onjuist is geïnstalleerd, kan de draad verward raken en de naald kan breken.

4 Zorg dat de veer in de groef de draad pakt.

5 Leid de draad.

6 Trek de draad achter de geleider boven de naald.

7 Rijg de naald in van voren naar achteren.

8 Houd het uiteinde van de bovendraad losjes vast.

9 Draai het handwiel met de hand langzaam naar u toe (tegen de wijzers van de klok in) om de naald omlaag en vervolgens omhoog te zetten. Trek aan de bovendraad om de onderdraad omhoog te halen.

5 cm (2 inch)

Begin te naaien - Rechte steek

3

VOORZICHTIG

- Voorkom letsel door goed op de naald te letten wanneer u de machine gebruikt. Blijf met uw handen uit de buurt van bewegende delen.
- Rek de stof niet uit en trek er niet aan tijdens het naaien. Anders raakt de naald mogelijk beschadigd en kunt u letsel oplopen.
- Gebruik geen verbogen of gebroken naalden. Anders kunt u letsel oplopen.
- Let op dat de naald tijdens het naaien geen rijgspelden of andere voorwerpen raakt. Daardoor kan de naald breken en kunt u letsel oplopen.
- Gebruik altijd de juiste persvoet. Wanneer u de verkeerde persvoet gebruikt, raakt de naald mogelijk de persvoet. Hierdoor kan de naald verbuigen of breken, waardoor u mogelijk letsel oploopt.
- Wanneer u het handwiel met de hand draait, draai dan altijd naar u toe (tegen de wijzers van de klok in). Wanneer u het handwiel de andere kant op draait, raakt de draad mogelijk in de war, waardoor de naald of de stof beschadigd kunnen raken of u letsel kunt oplopen.
- Begin niet te naaien zonder de stof onder de persvoet te plaatsen. Anders kan de persvoet beschadigd raken.

1 Schakel de machine in. **VOORZICHTIG** Schakel de machine niet in terwijl u het voetpedaal hebt ingetrupt. Dan kunt u letsel oplopen. Markering op handwiel omhoog.

2 Selecteer een steek.

3

4

5 Plaats de naald op het beginpunt.

6

7 Druk het voetpedaal zachtjes in om te beginnen met naaien. Neem uw voet van het voetpedaal om te stoppen met naaien.

8 Markering op wiel omhoog - naald omhoog.

9 Snijd de draad af.



4

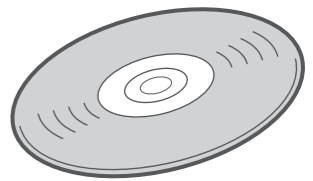

Meer informatie over uw naaimachine vindt u op de bijgesloten instructie-dvd.

2 Bediening- shandleiding

Naaimachine



Videolesgidsen op dvd.

brother

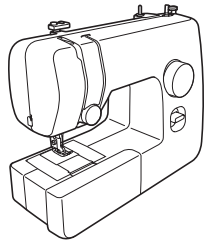

888-X53/X54/X55/X56



XF4101-001

Meegeleverde toebehoren

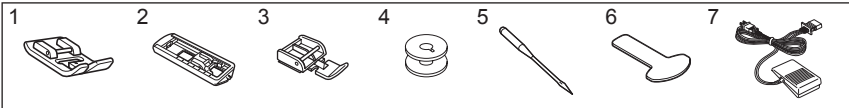

Nr.	Onderdeel	Onderdeelcode	
		Amerika	Andere landen
1	Zigzagvoet "J" (op machine)		XC4901-121
2	Knoopsgatvoet "A"		X59369-321
3	Ritsvoet "I"		XE9369-001
4	Spoel (één in machine)	SA156	SFB: XA5539-151
5	Naaldset (naald 90/14)	Set van 3 stuks: XE5328-001	
		Set van 2 stuks: XE7064-001	
6	Schroevendraaier	XF3557-001	
7	Voetpedaal	Model KD-1902 voor regio's met 110-120 V KD-1902 voor regio's met 110-127 V (enkel Brazilië)	
		Model KD-2902 voor regio's met 220-240 V	

Opmerking

- Welke toebehoren worden meegeleverd hangt af van het machinemodel.
- De onderdeelcode van het voetpedaal verschilt per land of regio. Neem contact op met uw dealer of het dichtstbijzijnde erkende servicecentrum.

Los verkrijgbare toebehoren

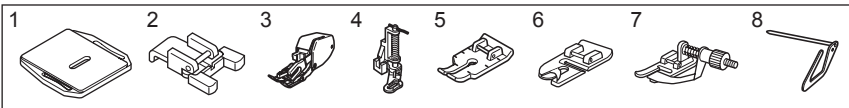

Nr.	Onderdeel	Onderdeelcode	
		Amerika	Andere landen
1	Stopplaat		XC6063-021
2	Knoopbevestigingsvoet "M"		XE2137-001
3	Loopvoet	SA107	F034N: XC2165-002
4	Quiltvoet	SA129	F005N: XC1948-052
5	1/4 inch (6 mm) quiltvoet	SA125	F001N: XC1944-052
6	Smalle zoomvoet	SA127	F003N: XC1945-052
7	Blindsteekvoet	SA134	F018N: XC1976-052
8	Quiltgeleider	SA132	F016N: XC2215-052

Opmerking

- De optionele toebehoren dient u afzonderlijk aan te schaffen. Naar gelang het model dat u hebt gekocht, zijn sommige toebehoren mogelijk bij uw machine inbegrepen.

De belangrijkste onderdelen

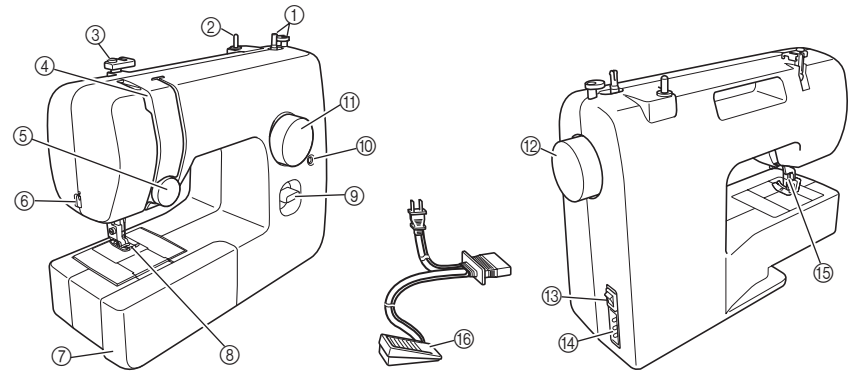

- 1 Spoolwinder**
Hiermee windt u de onderdraad op de betreffende spoel.
- 2 Klospen**
Deze is bestemd voor de draadklos.
- 3 Draadgeleider**
Deze wordt gebruikt bij het opspoelen van de draad en het inrijgen van de machine.
- 4 Draadophaalhendel**
Hiermee regelt u de spanning van de bovendraad.
- 5 Bovenspanningsknop**
Hiermee regelt u de spanning van de bovendraad.
- 6 Draadafsnijder**
Leid de draden door de draadafsnijder om ze af te snijden.
- 7 Platbodemstuk met accessoiresruimte**
- 8 Persvoet**
- 9 Achteruitnaaihendel**
Door deze hendel in te drukken naait u achteruit.
- 10 Schroef voor fijnafstelling knoopsgat**
- 11 Patroonkeuzeknop**
U kunt deze knop in beide richtingen draaien om de gewenste steek te kiezen.
- 12 Handwiel**
Hiermee zet u de naald handmatig omhoog en omlaag.
- 13 Aan/uit- en naailampschakelaar**
Met deze schakelaar zet u de machine aan of uit.
- 14 Stekker/aansluiting voetpedaal**
Sluit het voetpedaal aan op de machine en sluit de machine aan op het stroomnet.
- 15 Persvoethendel**
Hiermee zet u de persvoet omhoog en omlaag.
- 16 Voetpedaal**
Met dit pedaal regelt u de naaisnelheid en start en stopt u met naaien.

Platbodemstuk

De toebehoren kunnen worden opgeslagen in een ruimte in het platbodemstuk.

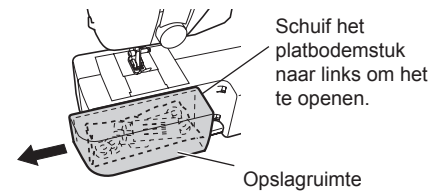

Draadspanning

De spanning van de draad is van invloed op de kwaliteit van uw steken. U moet de draadspanning wellicht aanpassen wanneer u een andere stof of draad gebruikt. Wij adviseren om een stukje uit te proberen op een restje van dezelfde stof voordat u aan het echte werk begint.

Juiste spanning

Het is belangrijk dat u werkt met de juiste spanning. Een te hoge of te lage spanning leidt tot zwakkere naden, of de stof gaat trekken.

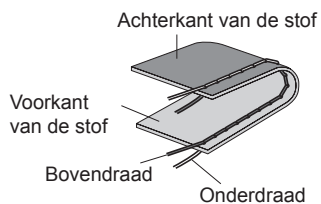

Bovendraad is te strak

Er komen lussen aan de voorkant van de stof.

Opmerking

- Als de onderdraad onjuist is ingeregen, is de bovendraad mogelijk te strak. Raadpleeg dan "1 De onderdraad inrijgen" van blad 1 om de onderdraad opnieuw in te rijgen.

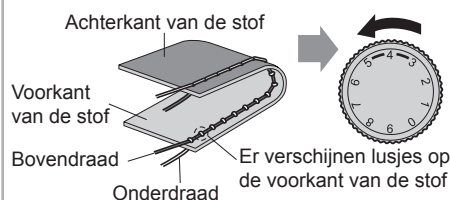

Oplossing: Verlaag de spanning door de bovenspanningsknop op een lagere waarde te zetten.

Bovendraadspanning is te los

Er komen lussen op de achterkant van de stof.

Opmerking

- Als de bovendraad onjuist is ingeregen, is de bovendraad mogelijk te los. Raadpleeg dan "2 De bovendraad inrijgen" van blad 1 om de bovendraad opnieuw in te rijgen.

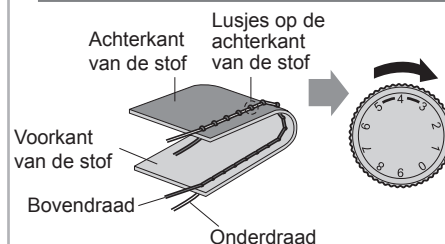

Oplossing: Verhoog de spanning door de bovenspanningsknop op een hogere waarde te zetten.



Knoopsgaten en knopen naaien

⚠ VOORZICHTIG

Zet de hoofdschakelaar altijd uit voordat u de persvoet verwisselt. Anders kunt u letsel oplopen wanneer u per ongeluk op het voetpedaal drukt en de machine begint te naaien.

1 Voorbereiding

1 Markeer met krijt op de stof de plaats en de lengte van het knoopsgat.

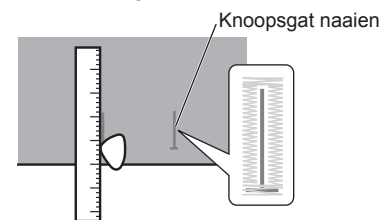

⚠ VOORZICHTIG

Als de persvoet niet in de juiste richting wordt geïnstalleerd, raakt de naald mogelijk de persvoet. Daardoor kan de naald buigen of breken en letsel veroorzaken.

Bevestig de voet voor knoopsgaten.

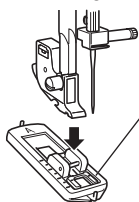

Duw het frame zo ver mogelijk naar achteren met het plastic inzetstuk aan de voorkant van het frame.

3 Lijn de krijtstreep uit onder het midden van de persvoet. Zorg dat de bartackmarkering is uitgelijnd met de twee rode markeringen op de persvoet.

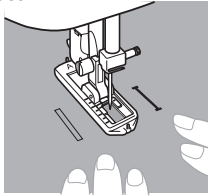

2 Een knoopsgat naaien

Stap	Genaaid gedeelte	Patroon
Stap 1 (Voorste bartack)		

1. Zet de patroonkeuzeknop op "a".
2. Zet de persvoet omlaag en naai 5 tot 6 steken.
3. Stop de machine wanneer de naald zich links van de steken bevindt en haal de naald omhoog uit de stof.

Stap 2 (links)		
----------------	--	--

1. Zet de patroonkeuzeknop op "b".
2. Naai de lengte van de krijtstreep.
3. Stop de machine wanneer de naald zich links van de steek bevindt en haal de naald omhoog uit de stof.

Stap 3 (Achterste bartack)		
----------------------------	--	--

1. Zet de patroonkeuzeknop op "c" (dezelfde stand als in stap 1).
2. Naai 5 tot 6 steken.
3. Stop de machine wanneer de naald zich rechts van de steek bevindt en haal de naald omhoog uit de stof.

Stap 4 (rechts)		
-----------------	--	--

1. Zet de patroonkeuzeknop op "d".
2. Naai de rechterkant totdat de naald bij de in stap 1 genaaide steken uitkomt.

3 De steken verstevigen en het knoopsgat opensnijden

1 Ter versteviging draait u het materiaal 90 graden tegen de wijzers van de klok in en naait u rechte steken tot het eind van de voorste bartack van het knoopsgat.

2 Neem de stof uit de machine. We adviseren u spelden aan beide uiteinden van het knoopsgat te plaatsen om te voorkomen dat de steken worden ingesnedden.

3 Snijd met het tornmesje een opening in het midden van het knoopsgat. Pas op dat u geen steken doorsnijdt.

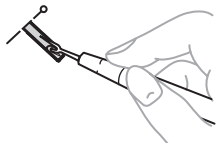

⚠ VOORZICHTIG

Plaats uw hand of vinger niet voor het tornmesje bij het opensnijden van het knoopsgat. Het tornmesje kan uitglijden, waardoor u letsel kunt oplopen.

Knoopsgaten aanpassen

Nadat u de linkerkant van het knoopsgat hebt genaaid, stikt u de rechterkant en kijkt u hoe de invoer verloopt.

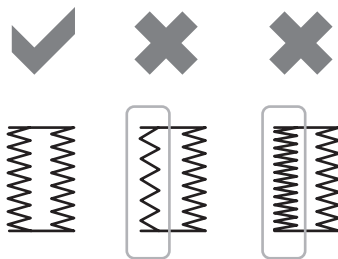

Als de linkerkant te los of te strak is vergeleken met de rechterkant, wijzigt u de instelling van de schroef voor de fijnafstelling van het knoopsgat.

Met deze fijnafstelling zorgt u dat beide zijden van het knoopsgat gelijk zijn.

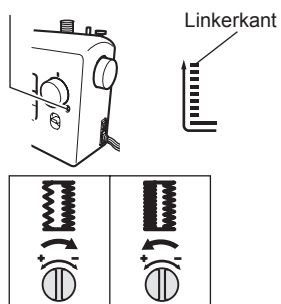

Naargelang hoe het knoopsgat eruit ziet, draait u met een grote schroevendraaier de schroef voor fijnafstelling knoopsgat zoals aangegeven in de illustraties.



Onderhoud

Beperkingen op smeren

Om beschadiging van de machine te voorkomen mag deze machine niet worden gesmeerd door de gebruiker. De machine is vervaardigd met de juiste hoeveelheid olie om goed te functioneren. Het is niet nodig om deze periodiek te smeren. Als zich problemen voordoen, bijv. dat het handwiel moeilijk draait, of u een ongewoon geluid hoort, gebruik de machine dan beslist niet meer en neem contact op met de erkende dealer of het dichtstbijzijnde erkende servicecentrum.

Vorzorgsmaatregelen bij het opbergen van de machine

Berg de machine niet op in situaties zoals hieronder aangegeven. Anders kan de machine beschadigd raken. Condensatie kan bijvoorbeeld leiden tot roest.

- Blootgesteld aan extreem hoge temperaturen
- Blootgesteld aan extreem lage temperaturen
- Blootgesteld aan extreme temperatuurwisselingen
- Blootgesteld aan hoge luchtvochtigheid of stoom
- In de buurt van open vuur, verwarming of airco
- Buiten of blootgesteld aan direct zonlicht
- Blootgesteld aan uiterst stoffige of vette omgevingen

⚠ Opmerking

Deze machine gaat langer mee als u hem af en toe inschakelt en gebruikt. De machine werkt mogelijk minder efficiënt wanneer u hem lang opbergt zonder hem te gebruiken.

Reinigen

⚠ VOORZICHTIG

Haal de netstekker uit het stopcontact voordat u de machine reinigt. Anders kunt u een elektrische schok krijgen of letsel oplopen.

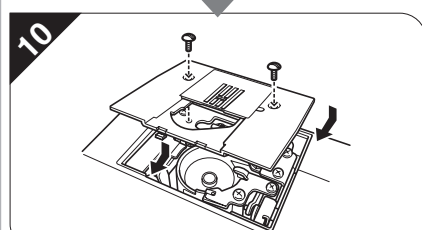
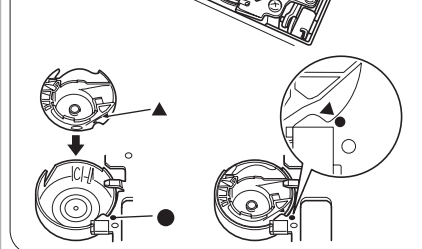
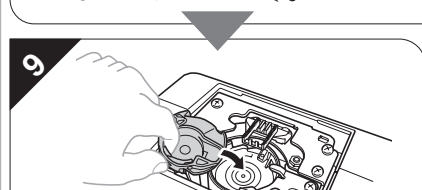
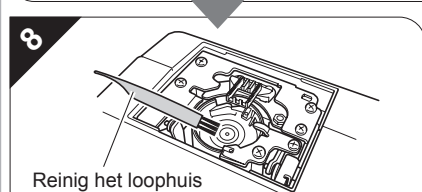
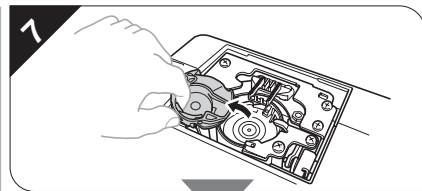
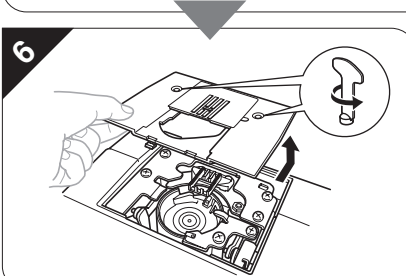
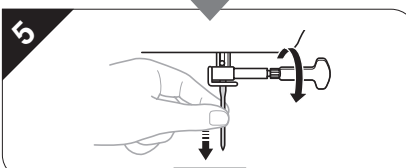
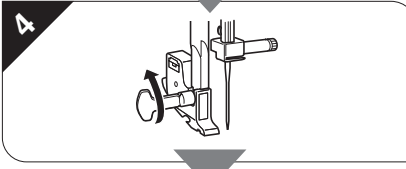
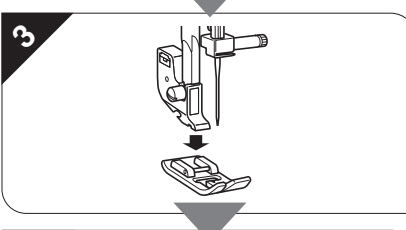
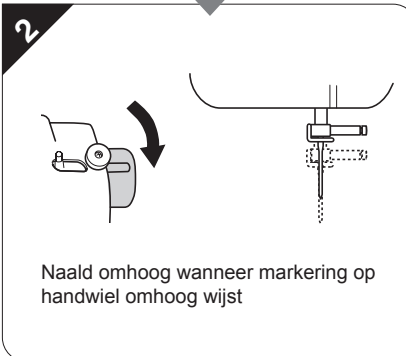
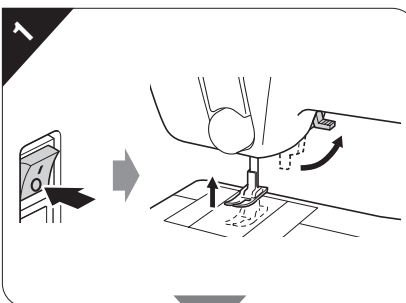

⚠ VOORZICHTIG

Gebruik nooit een spoelhuis dat gekrast is. De bovendraad kan anders verward raken, waardoor de naald kan breken of de naaieresultaten mogelijk minder goed worden. Hebt u een nieuw spoelhuis nodig (onderdeelcode: XE9326-001), neem dan contact op met uw dichtstbijzijnde erkende servicecentrum. Plaats het spoelhuis op de juiste manier, anders kan de naald breken.