

Bruksanvisning

Symaskin

Product Code (Produktkode): 888-X53/X54/X55/X56

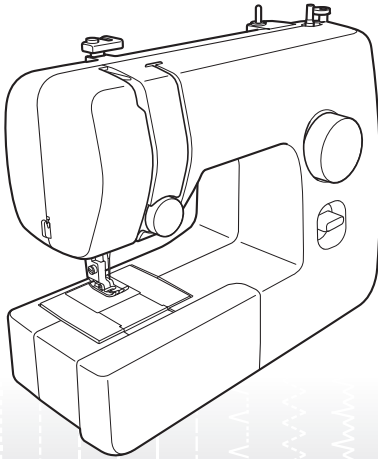

Besøk oss på <http://solutions.brother.com> der du kan få produktstøtte og svar på hyppig stilte spørsmål (HSS).

VIKTIGE SIKKERHETSINSTRUKSJONER

Les disse sikkerhetsinstruksene før du tar maskinen i bruk.

! **FARE** - Slik unngår du å få støt:

1 Koble **alltid** maskinen fra strømuttaket umiddelbart etter bruk, ved rengjøring, ved eventuelle servicejusteringer som er nevnt i denne håndboken, og når du lar maskinen stå uten tilsyn.

! **ADVARSEL** - Slik unngår du forbrenning, brann, støt eller personskade:

2 Du **må alltid** koble maskinen fra strømuttaket når du foretar justeringer som er nevnt i denne instruksjonsveiledningen:

- Ved frakobling av maskinen slår du maskinen til "O" for å slå den av, tar tak i pluggen og trekker den ut av strømuttaket. **Du må ikke** trekke i ledningen.
- Plugg maskinen direkte inn i strømuttaket. Ikke bruk skjøteledning.
- **Du må alltid** koble fra maskinen ved strømstans.

3 Du **må aldri** bruke denne maskinen dersom den har en skadet ledning eller støpsel, hvis den ikke virker som den skal, hvis den har falt ned eller er skadet eller hvis det har vært sølt vann på den. Lever inn symaskinen til nærmeste autoriserte forhandler for undersøkelse, reparasjon eller justering av elektriske eller mekaniske deler.

- Du må umiddelbart slutte å bruke maskinen og koble den fra strømmettet hvis du merker noe uvanlig, som for eksempel vond lukt, varme, misfarging eller deformering mens maskinen brukes eller oppbevares.

- Bær maskinen i håndtaket under transport. Hvis maskinen løftes etter noen annen del, kan det skade maskinen eller føre til at maskinen faller, noe som kan forårsake personskader.
- Når du løfter maskinen, ikke gjør noen plutselige eller uforsiktige bevegelser, da dette kan føre til at du skader ryggen eller knærne.

4 Du **må alltid** holde arbeidsplassen ryddig:

- Bruk aldri symaskinen hvis ventilasjonshullene er tette. Sørg for at det ikke samler seg lo, støv og løst tøy på maskinens ventilasjonsåpninger og fotpedalen.
- **Ikke** plasser gjenstander på fotpedalen.
- **Ikke** bruk skjøteledninger. Plugg maskinen direkte inn i strømuttaket.
- **Du må aldri** slippe eller stikke gjenstander inn i **noen** åpning.
- **Bruk ikke** maskinen på steder hvor det brukes aerosolprodukter (spray) eller oksygen.
- **Ikke** bruk maskinen nær en varmekilde, som for eksempel ovn eller strykejern, for da kan maskinen, strømledningen eller plagget som sys, bli antent og resultere i brann eller elektrisk støt.
- **Ikke** plasser denne maskinen på en ustabil overflate, som et ustødig eller skrått bord, ellers kan symaskinen falle og forårsake personskader.

5 Vær forsiktig når du bruker symaskinen:

- **Hold alltid** øye med nålen. Ikke bruk bøyde eller skadede nåler.
- Hold fingrene vekk fra **alle** bevegelige deler. Vær spesielt forsiktig omkring maskinnålen.
- Ikke slå på maskinen mens du holder nede fotpedalen. Maskinen kan starte

uventet og føre til personskade eller skade på maskinen.

- Slå maskinen til "O" for å slå den av før du foretar eventuelle justeringer i området rundt nålen.
- **Ikke** bruk skadet eller feil type nåleplate, for det kan føre til at nålen brekker.
- **Ikke** skyv på eller dra i stoffet under sying, og følg instruksene nøye ved frihåndssyng for å sikre at nålen ikke viker og brekker.

6 Denne maskinen er **ikke** en leke:

- Vær ekstra påpasselig når maskinen brukes av barn eller i nærheten av barn.
- Plastposen som denne maskinen ble levert i, skal oppbevares utilgjengelig for barn eller kastet. Ikke la barn leke med posen, dette utgjør en kvelningsfare.
- **Bruk ikke** maskinen utendørs.

7 Slik forlenges symaskinens levetid:

- Symaskinen må ikke oppbevares på steder hvor den står i direkte sollys, eller i omgivelser med høy luftfuktighet. Bruk/sett ikke symaskinen tett ved et varmeapparat, strykejern, halogenlamper eller andre varme gjenstander.
- Bruk kun alminnelige såper og rengjøringsmidler til rengjøring av oppbevaringskassen. Bruk aldri benzen, tynner eller skurepulver til rengjøring, da dette kan skade kassen og maskinen.
- Les alltid i bruksanvisningen før du skifter eller monterer trykkfoten, nålen eller andre deler, slik at disse monteres korrekt.

8 **Reparasjon og justering:**

- Hvis lampen (lysdioden) skades, må den erstattes av en autorisert forhandler.
- Hvis maskinen ikke fungerer korrekt, eller hvis det er nødvendig å foreta justeringer, skal du først se i feilsøkingsskjemaet, som du finner bakerst i bruksanvisningen. Her kan

du finne opplysninger om hvordan du selv kan undersøke og justere symaskinen. Hvis problemet ikke kan løses, bes du kontakte nærmeste autoriserte forhandler.

Bruk kun maskinen som beskrevet i denne bruksanvisningen.

Du må bare bruke tilleggsutstyr som er anbefalt av produsenten i denne bruksanvisningen.

Innholdet i denne bruksanvisningen samt spesifikasjonene for dette produktet kan endres uten varsel.

Du finner mer produktinformasjon på våre nettsider på www.brother.com

**TA VARE PÅ
DISSE
ANVISNINGENE**
**Denne maskinen er utviklet
for privat bruk.**

Dette apparatet er ikke beregnet for bruk av personer (inkludert barn) med begrenset fysiske, sensoriske eller mentale evner eller som mangler erfaring og kunnskap, med mindre de er under oppsyn eller har blitt gitt opplæring i bruk av apparatet av en person som er ansvarlig for deres sikkerhet. Barn skal ha tilsyn slik at de ikke leker med kjøleskapet.

Denne maskinen kan brukes av barn fra 8 år og oppover og personer med reduserte fysiske, sanse- eller mentale evner eller mangel på erfaring og kompetanse hvis de får tilsyn eller instruksjon angående bruk av maskinen på en sikker måte og forstår farene som er involvert. Barn må ikke leke med maskinen. Rengjøring og brukervedlikehold må ikke utføres av barn uten tilsyn.

KUN FOR BRUKERE I STORBRITANNIA, IRLAND, MALTA OG KYPROS

VIKTIG

- Hvis støpselets sikring skal skiftes ut, må det brukes en sikring som er godkjent av ASTA til BS 1362, dvs. med merket klassifisering  på støpselet.

- Du må huske å sette på sikringsdekslet igjen. Bruk aldri støpsler uten sikringsdeksel.
- Hvis det tilgjengelige strømuttaket ikke passer til støpselet som følger med dette utstyret, må du kontakte din forhandler for å få riktig ledning.

INNHold

VIKTIGE SIKKERHETSINSTRUKSJONER 1

1. BLI KJENT MED SYMASKINEN ... 4

TILBEHØR 4

Ekstraustyr 4

HOVEDDELENE 5

Flat bunnplate 5

BRUKE SYMASKINEN 6

Tilkobling av støpslene 6

Hovedstrømbryter og slylampebryter 7

Fotpedal 7

Kontroll av nålen 7

Bytte av nålen 7

Skifte trykkfoten 8

BETJENINGSFUNKSJONENE 9

Mønstervalgjul 9

Mønstre og stingbetegnelser 9

Reverssmøhendel 10

TRÆ MASKINEN 11

Spoling av undertråden 11

Træing av undertråd 13

Træing av overtråd 14

Trekke opp undertråden 16

KOMBINASJONER AV STOFF, NÅL OG

TRÅD 17

2. GRUNNLEGGENDE SYFUNKSJONER 18

Les dette før du begynner å sy 18

Starte syingen 18

Prøvesyng 19

Endre sømretning 19

Sy tykke stoffer 19

Sy tynne stoffer 20

Syng av elastiske stoffer 20

Syng av sylindriske stoffstykker 20

Trådspenning 20

3. INNEBYGDE SØMTYPER 22

Rettsøm 22

Sikksakksøm 22

Skjult faldsøm 23

Overlappingsøm 24

Elastisk søm 24

Dobbeltøm 25

4. SY KNAPPHULL OG KNAPPER 26

Syng av knapphull 26

Justere knapphull 27

5. BRUKE TILLEGGSTYR OG APPLIKASJONER 28

Isyng av glidelås 28

Rynking 29

Applikasjoner 29

BRUKE EKSTRA TILBEHØR 30

Isyng av knapper 30

Stopping 31

Bruk av blinndsømefoten 32

6. VEDLEGG 33

VEDLIKEHOLD 33

Restriksjoner for smøring 33

Forholdsregler ved oppbevaring av maskinen ... 33

Rengjøring 33

FEILSØKING 35

INDEKS 38

1 BLI KJENT MED SYMASKINEN

TILBEHØR

Dette tilbehør er laget for å gjøre det enkelt for deg å utføre de fleste syoppgaver.

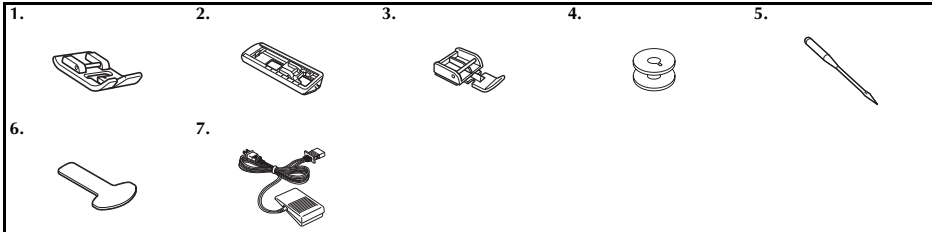

Nr.	Delenavn	Delekode	
		Nord-, Mellom- og Sør-Amerika	Andre
1	Sikksakkfot "J" (på maskinen)	XC4901-121	
2	Knapphullsfoot "A"	X59369-321	
3	Glidelåsfoot "I"	XE9369-001	
4	Undertrådspole (En er i maskinen)	SA156	SFB: XA5539-151

Nr.	Delenavn	Delekode	
		Nord-, Mellom- og Sør-Amerika	Andre
5	Nålesett (90/14 nål)	Sett med 3: XE5328-001 Sett med 2: XE7064-001	
6	Skrutrekker	XF3557-001	
7	Fotpedal	Se side 5	



Bemerk

- Hvilket tilbehør som medfølger, varierer avhengig av maskinmodellen.

Ekstraustyr

Følgende er tilgjengelig som ekstraustyr som kan kjøpes separat. Følgende ekstraustyr kan følge med maskinen, avhengig av modellen.

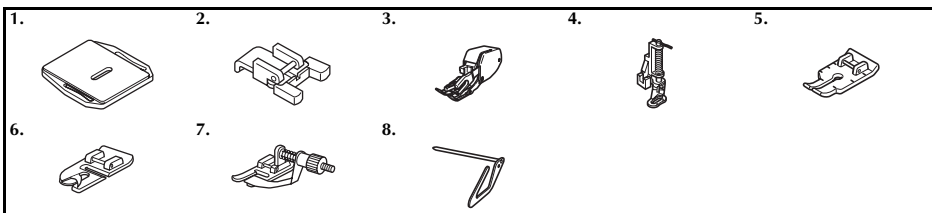

Nr.	Delenavn	Delekode	
		Nord-, Mellom- og Sør-Amerika	Andre
1	Stoppeplate	XC6063-021	
2	Knappfoot "M"	XE2137-001	
3	Overtransportør	SA107	F034N: XC2165-002
4	Quiltfoot	SA129	F005N: XC1948-052
5	1/4" quiltfoot	SA125	F001N: XC1944-052

Nr.	Delenavn	Delekode	
		Nord-, Mellom- og Sør-Amerika	Andre
6	Smal faldefot	SA127	F003N: XC1945-052
7	Blindsømfot	SA134	F018N: XC1976-052
8	Quiltguide	SA132	F016N: XC2215-052

HOVEDDELENE

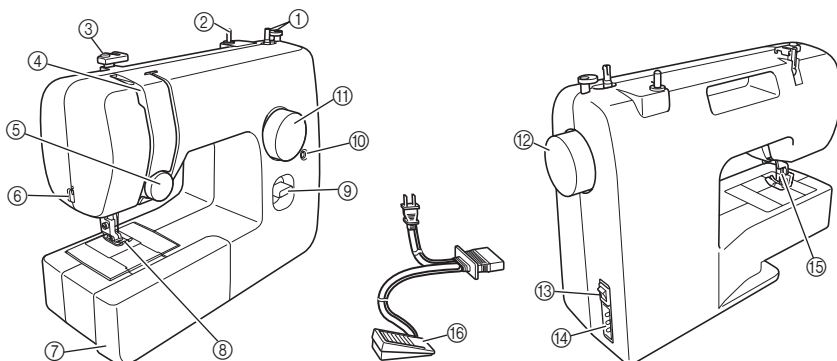

- ① **Spolevikler (Side 11)**
Spolevikleren vikler tråden på undertrådspolen for bruk som undertråd.
- ② **Snellepinne (Side 11, 14)**
Denne holder trådsnellen.
- ③ **Trådleder (Side 11, 14)**
Bruk denne når du vikler tråden på undertrådspolen og trær maskinen.
- ④ **Tråddoptakshendel (Side 15)**
- ⑤ **Kontrollhjul for overtrådspenning (Side 21)**
Dette regulerer overtrådspenningen.
- ⑥ **Trådkutter (Side 19)**
Før trådene gjennom trådkutteren for å klippe dem over.
- ⑦ **Flat bunnplate med tilbehørsskuff (Side 5)**
- ⑧ **Trykkfot (Side 8)**
- ⑨ **Reversømhendel (Side 10)**
Trykk på denne hendelen for å sy baklengs.
- ⑩ **Skrue for finjustering av knapphull (Side 27)**
- ⑪ **Mønstervalg hjul (Side 9)**
Drei hjulet i en av retningene for å velge sømtype.
- ⑫ **Håndhjul**
Brukes til å heve og senke nålen manuelt.
- ⑬ **Hovedstrømbryter og sylampebryter (Side 7)**
Du kan slå strømmen og sylampen av og på.
- ⑭ **Fotpedalkontakt / støpsel (Side 6)**
Sett i fotpedalstøpset og koble maskinen til strømmen.
- ⑮ **Trykkfothendel (Side 14)**
Brukes til å heve og senke trykkfoten.

- ⑮ **Fotpedal (Side 7)**
Du kan bruke denne til å regulere syhastigheten og starte og stoppe syingen.

Fotpedal:

Modell KD-1902 for 110-120V-området
 KD-1902 for 110-127V-området (kun Brasil)
 Modell KD-2902 for 220-240V-området

Fotpedalens delekode varierer avhengig av land eller region. Kontakt forhandleren eller nærmeste, autoriserte servicesenter.

Flat bunnplate

Tilbehøret kan oppbevares i et rom inne i den flate bunnplaten.

- 1 La den flate bunnplaten gli mot venstre for å åpne den.

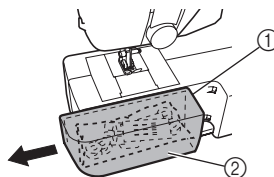

- ① Flat bunnplate
- ② Oppbevaringsrom

BRUKE SYMASKINEN

1

! ADVARSEL

- Bruk kun alminnelig husholdningsstrøm som strømkilde. Bruk av andre strømkilder kan forårsake brann, støt eller skade på symaskinen.
- Påse at støpslene er satt ordentlig i stikkontakten og strøminntaket på maskinen.
- Støpslet må aldri settes i en stikkontakt som er skadet eller ødelagt.
- I følgende tilfeller må du slå av maskinen med hovedbryteren og trekke ut støpselet:
 - når du ikke sitter ved maskinen
 - når du er ferdig med å bruke maskinen
 - hvis strømmen går mens du bruker maskinen
 - hvis maskinen ikke fungerer ordentlig pga. dårlig forbindelse eller utkobling
 - i tordenvær

! FORSIKTIG

- Bruk bare strømledningen som følger med denne maskinen.
- Bruk ikke skjøteledninger eller adaptere med flere kontakter, og med flere apparater tilkoblet. Dette kan forårsake brann eller støt.
- Rør ikke ved støpslet med våte hender. Dette kan forårsake støt.
- Slå alltid av maskinen med hovedbryteren før du trekker ut støpselet. Ta alltid tak i støpselet når du trekker det ut av stikkontakten. Hvis du trekker i ledningen, kan den bli skadet, og det er risiko for brann eller støt.
- Det må ikke skjæres i ledningen, og den må ikke skades, endres, bøyes, trekkes i, vises eller bunes med andre ledninger. Sett ikke tunge gjenstander på ledningen. Utsett ikke ledningen for varme. Alt dette kan skade ledningen eller forårsake brann eller støt. Hvis ledningen eller støpslet skades, må symaskinen repareres hos en autorisert forhandler før den brukes igjen.
- Ta ut støpslet hvis symaskinen ikke skal brukes over lengre tid. Ellers kan det oppstå brann.

Tilkobling av støpslene

1 Koble fotpedalens støpsel til maskinen.

2 Sett støpselet inn i stikkontakten.

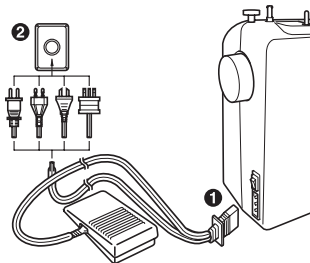

⚡ Bemerk

- Hvis strømmen går mens du bruker symaskinen, må du slå den av og trekke ut støpselet. Når du starter maskinen igjen, må du følge instruksjonene for korrekt bruk av maskinen.

Hovedstrømbryter og sylampebryter

Med denne bryteren slås strømmen og sylampen av og på.

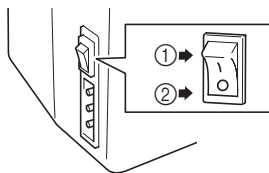

- ① Slå på (mot "I"-merket)
- ② Slå av (mot "O"-merket)

! FORSIKTIG

- Ikke slå på maskinen mens du holder nede fotpedalen. Maskinen kan starte uventet og føre til personskade eller skade på maskinen.

Fotpedal

Når du trår forsiktig på fotpedalen, går maskinen sakte. Når du trår hardere, går maskinen fortere. Når du fjerner foten fra fotpedalen, stanser maskinen.



- ① Saktere
- ② Fortere

Påse at ingen ting ligger på fotpedalen når maskinen ikke er i bruk.

! FORSIKTIG

- La det ikke samle seg stoffrester og støv på fotpedalen. Det kan forårsake brann eller elektrisk støt.

Kontroll av nålen

Nålen må alltid være rett og skarp for å få riktig søm.



■ Riktig kontroll av nålen

Legg nålen på et flatt underlag med den flate siden ned. Sjekk nålen ovenfra og fra begge sider. Kasser eventuelle bøyde nåler på en sikker måte.

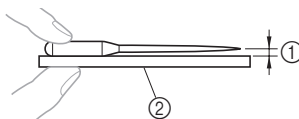

- ① Parallelt mellomrom
- ② Jevn flate (spoledeksel, glass osv.)

Bytte av nålen

! FORSIKTIG

- Slå av maskinen før du skifter nål. Ellers kan du komme til å trykke på fotpedalen ved et uhell, slik at maskinen starter. Dette kan føre til personskader.
- Bruk kun alminnelige symaskinnåler til hjemmebruk. Andre nåler kan bøyes eller brette, og du kan komme til skade.
- Sy aldri med en bøyd nål. En bøyd nål kan lett brette, og du kan komme til skade.

- 1 Slå av maskinen.
- 2 Hev nålen ved å dreie håndhjulet mot deg (mot klokken), slik at merket på håndhjulet vender oppover.
- 3 Senk trykkfotendelen.

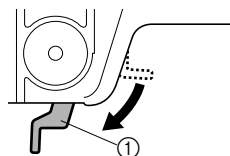

- ① Trykkfotendel

! FORSIKTIG

- Før du skifter nålen, plasser stoff eller papir under trykkfoten for å hindre at nålen faller ned i hullet i nåleplaten.

- 4** Hold nålen med venstre hånd, og bruk deretter en skrutrekker til å skru nålklemmeskruen mot klokken for å løsne nålen.

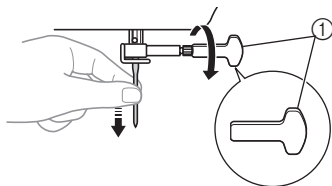

① Bruk en skrutrekker

- Ikke bruk makt når du løsner eller fester nålklemmeskruen. Dette kan føre til skade på bestemte symaskindeler.

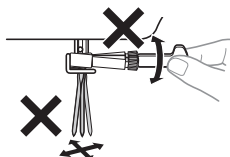

- 5** Hold nålen slik at den flate siden vender mot baksiden av maskinen, og før nålen inn til den treffer nålestopperen. Stram deretter til nåleklemmen med en skrutrekker.

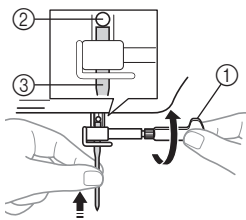

- ① Bruk en skrutrekker
② Nålestopper
③ Nål

! FORSIKTIG

- Husk å føre inn nålen helt til den treffer nålestopperen, og stram nålklemmeskruen godt med en skrutrekker, ellers risikerer du at nålen brytter eller at maskinen skades.

Skifte trykkfoten

! FORSIKTIG

- Slå alltid av maskinen før du skifter trykkfot. Hvis du lar strømmen stå på og trækker på pedalen, vil maskinen starte, og du kan bli skadet.
- Bruk alltid korrekt trykkfot til stingmønsteret du har valgt. Hvis du bruker feil trykkfot, kan nålen treffe trykkfoten og bøyes eller bryttes, og du kan komme til skade.
- Bruk kun trykkføtter som er utformet for bruk med denne maskinen. Bruk av andre trykkføtter kan føre til uhell eller personskaade.

Du må skifte trykkfot avhengig av hva du syr og hvordan du syr det.

- 1** Slå av maskinen.
Hev trykkføthendelen.
- 2** Hev nålen ved å dreie håndhjulet mot deg (mot klokken), slik at merket på håndhjulet vender oppover.
- 3** Fjern trykkfoten ved å dra den vertikalt nedover.

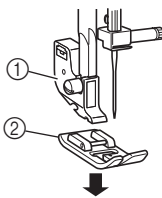

- ① Trykkføtholder
② Trykkfot

- 4** Plasser en annen trykkfot på nåleplaten, slik at trykkfotstangen er på linje med hakket på stammen.

- 5** Senk trykkfotendelen og fest trykkfoten på stammen. Hvis trykkfoten er plassert riktig, skal stangen smekke på plass.

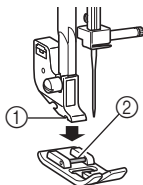

- ① Stamme
② Stang

Retning for montering av trykkfot

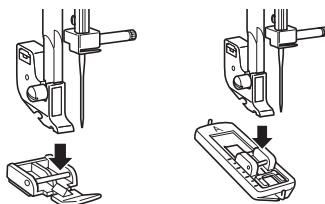

! FORSIKTIG

- Hvis trykkfoten ikke monteres i riktig retning, kan nålen treffe trykkfoten, slik at nålen kan brette eller bli bøyd og du kan bli skadet.

BETJENINGSFUNKSJONENE

Mønstervalg hjul

! FORSIKTIG

- Når du bruker mønstervalg hjulet for å velge mønster, hever du nålen ved å dreie håndhjulet mot deg (mot klokken), slik at merket på håndhjulet vender oppover. Hvis nålen er i senket stilling når du dreier på mønstervalg hjulet, kan nålen, trykkfoten eller stoffet bli skadet.

Du velger sømtype ved å vri på mønstervalg hjulet i én av retningene.

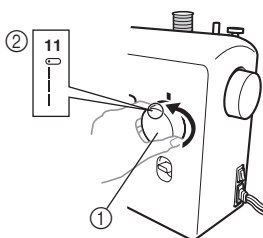





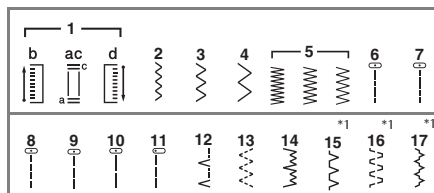





- ① Mønstervalg hjul
② Valgt mønster nummer





Mønstre og stingbetegnelser



*1 : Sømtyper nr. 15-17 er kun tilgjengelige på visse modeller.

Mønster	Forhåndsinnstilt lengde (mm (tommer))	Sidehenvisning
Stingbetegnelser	Forhåndsinnstilt bredde (mm (tommer))	
<p>4-TRINNS AUTOMATISK KNAPPHULLSØM</p>	0,5 (1/32)	26
	5 (3/16)	
	0,7 (1/32)	22, 29, 30, 32
SIKSAKKSØM	1,8 (1/8)	

Mønster	Forhåndsinnstilt lengde (mm (tommer))	Sidehenvisning
Stingbetegnelser	Forhåndsinnstilt bredde (mm (tommer))	
	1,5 (1/16)	22, 29, 30, 32
SIKKSAKKSØM	3,3 (3/16)	
	2 (1/16)	22, 29, 30, 32
SIKKSAKKSØM	5 (3/16)	
	0,5 (1/32)	22, 29
SIKKSAKKSØM (SATENG)	5 (3/16)	
	1,6 (1/16)	22, 31
RETTSØM (Midtre nålposisjon)	—	
	1,8 (1/8)	22, 31
RETTSØM (Midtre nålposisjon)	—	
	2 (1/16)	22, 31
RETTSØM (Midtre nålposisjon)	—	
	3 (1/8)	22, 28, 29, 31, 32
RETTSØM (Midtre nålposisjon)	—	
	4 (3/16)	22, 31
RETTSØM (Midtre nålposisjon)	—	
	2,5 (3/32)	22, 29, 31
RETTSØM (Venstre nålposisjon)	—	
	2 (1/16)	23, 32
SKJULT FALDSØM	5 (3/16)	

Mønster	Forhåndsinnstilt lengde (mm (tommer))	Sidehenvisning
Stingbetegnelser	Forhåndsinnstilt bredde (mm (tommer))	
	1 (1/16)	24
ELASTISK SØM	5 (3/16)	
	2 (1/16)	23, 32
ELASTISK SKJULT FALDSØM	5 (3/16)	
	2 (1/16)	24
OVERLAPPSTING	5 (3/16)	
	1,2 (1/16)	25
DOBBELTSØM	5 (3/16)	
	1,2 (1/16)	25
SAMMENFØYNIN GSSTING	5 (3/16)	

Reverssømhendel

Du kan bruke reverssøm for å feste stingene og forsterke sømmen.

Du syr reverssøm ved å trykke ned reverssømhendelen så langt som mulig og holde den nede mens du trår forsiktig på fotpedalen. Du syr forover ved å slippe opp reverssømhendelen. Maskinen vil nå sy forover. Lengden på reverssting er fastsatt på 2 mm (1/16").

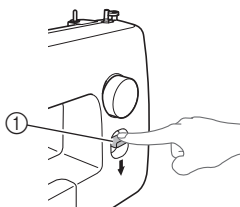

① Reverssømhendel

TRÆ MASKINEN

Spoling av undertråden

! FORSIKTIG

- Vi har designet undertrådspolen som følger med denne maskinen. Hvis du bruker undertrådspoler fra andre modeller, vil maskinen kanskje ikke fungere riktig. Bruk kun undertrådspolene som følger med denne maskinen eller spoler av samme type (delekode: SA156, SFB: XA5539-151). Bruk av andre undertrådspoler kan skade maskinen.

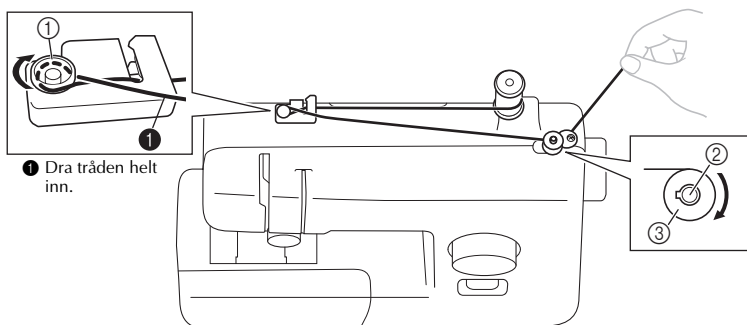
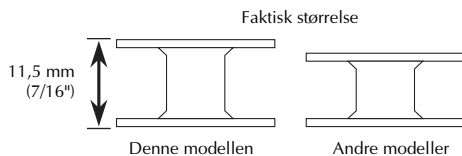

① Dra tråden helt inn.

① Spennskive

② Spolevikleraksel

③ Undertrådspole

- 1** Dra opp snellepinnen og sett en snelle med tråd på denne pinnen.

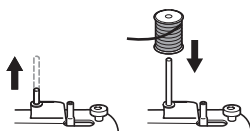

- 2** Mens du holder tråden fra snellen i høyre hand, fører du tråden mot deg i holderen på trådlederen. Ta deretter tråden rundt spennskiven og dra tråden helt inn.

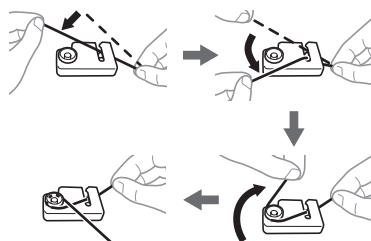
**! FORSIKTIG**

- Dersom snellen med tråder er på galt sted eller er stilt inn på feil måte, kan dette føre til at tråden vases rundt snellepinnen.

- 3** Før enden av tråden gjennom hullet på undertrådspolen fra innsiden av undertrådspolen.

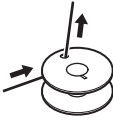

- 4** Sett undertrådspolen på spoleviklerskaftet og la spoleviklerskaftet gli til høyre. Vri undertrådspolen mot klokken med hånden til fremspringet glir inn i undertrådspolens hakk.

- Sørg for at du drar ut 7 til 10 cm (3-4") med tråd fra hullet på undertrådspolen.

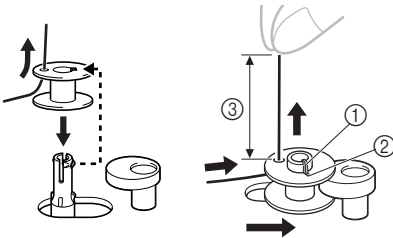

- ① Fremspring
- ② Hakk
- ③ 7-10 cm (3-4")

! FORSIKTIG

- Stram tråden og hold enden av tråden rett opp. Dersom tråden er for kort, ikke strammet eller holdt i vinkel, kan personskader forekomme når tråden snos rundt undertrådspolen.

- 5** Slå på maskinen.

! FORSIKTIG

- Ikke slå på maskinen mens du holder nede fotpedalen. Maskinen kan starte uventet og føre til personskade eller skade på maskinen.

- 6** Når du holder i enden på tråden, trykk inn fotpedalen forsiktig for å sno tråden rundt undertrådspolen noen ganger. Stans deretter maskinen.

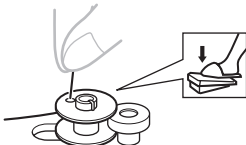

- 7** Stuss overflødig tråd over undertrådspolen.

- La det være igjen 1 cm (1/2") med tråd fra hullet på undertrådspolen.

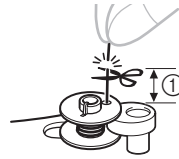

- ① 1 cm (1/2")

! FORSIKTIG

- Pass på at du følger instruksjonene nøye. Dersom du ikke klipper av all overflødig tråd før du spoler undertråden, kan tråden vales rundt undertrådspolen og føre til at nålen brekker.

- 8** Trykk på fotpedalen for å starte.

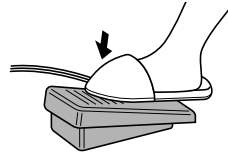

- 9** Når undertrådspolen virker full og begynner å snurre sakte, fjerner du foten fra fotpedalen.

- 10** Klipp tråden, skyv spoleviklerakselen mot venstre og fjern undertrådspolen.

☀ Bemerk

- Når symaskinen startes eller håndhjulet bevegtes etter spolevikling, gir maskinen fra seg en klikkelyd. Dette er helt normalt.
- Nålestangen beveger seg ikke når du skyver spoleviklerakselen mot høyre.

! FORSIKTIG

- Hvis undertrådspolen ikke vikles korrekt, kan trådspenningen bli løs, noe som kan få nålen til å brekke.

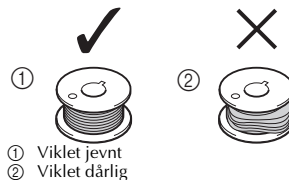

- ① Viklet jevnt
- ② Viklet dårlig

Træing av undertråd

Sett inn undertrådspolen med tråd.

⚠ FORSIKTIG

- Husk å slå av maskinen når du trer. Hvis du trårker på pedalen ved et uhell mens strømmen er på og maskinen starter, kan du bli skadet.

1 Klargjør den riktige viklete undertrådspolen før du trer undertråden.

- Se side 11 for detaljer om vikling av undertrådspolen.

2 Hev nålen ved å dreie håndhjulet mot deg (mot klokken), og hev trykkføhendelen.

3 Ta av spoledekslet ved å skyve det ut og løfte det mot deg.

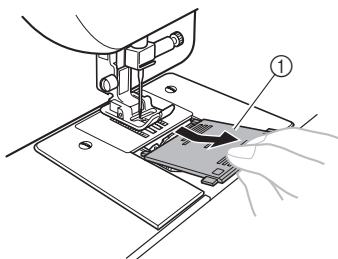

① Spoledekslet

4 Plasser spoledekslet slik at tråden kommer ut i den retningen som pilen viser.

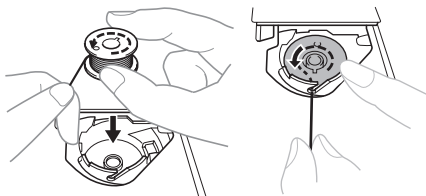

⚠ FORSIKTIG

- Sørg for å plassere spolen slik at tråden vikles ut i riktig retning. Hvis tråden vikles ut i feil retning, kan det føre til at trådspenningen blir feil, og nålen kan brette.

5 Hold i trådedden, skyv spolen ned med fingeren og før deretter tråden gjennom spalten, som vist.

- Hvis ikke tråden er riktig trædd gjennom spenningsjusteringsfjæren i spoleholderen, kan det føre til feil trådspenning.

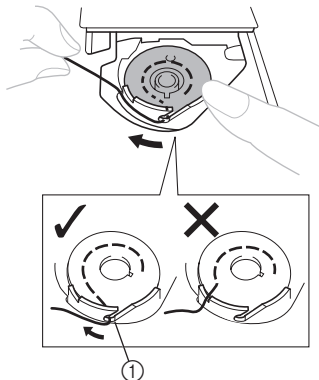

① Spenningsjusteringsfjær

6 Sett spoledekslet på igjen. Plasser fremspringet i hakket på spolehusholderen og lukk den.

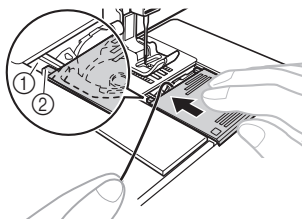

① Spor

② Fremspring

- Pass på at enden på tråden kommer ut av dekslet mot baksiden av maskinen (som vist på illustrasjonen).
- Trekk opp undertråden før du begynner å sy. Se "Trekke opp undertråden" på side 16 etter at du har tredd i overtråden.

Træing av overtråd

1

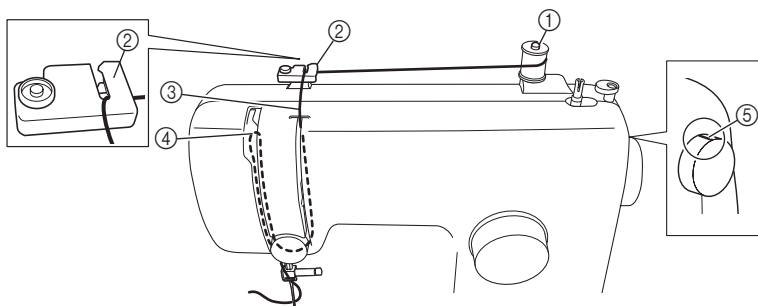

- ① Snellepinne
- ② Trådleder (bakre)
- ③ Trådlederr (fremre)

- ④ Trådopptakshendel
- ⑤ Merke på håndhjul

⚠ FORSIKTIG

- Følg instruksjonene nøye når du trær overtråden. Hvis overtråden er feil trædd, kan dette føre til at tråden vases, og at nålen bøyes eller brytter.
- Bruk aldri tråd som er 20 eller tynnere.
- Bruk riktig kombinasjon av nål og tråd. Du finner mer informasjon om riktige kombinasjoner av nål og tråd under "KOMBINASJONER AV STOFF, NÅL OG TRÅD" på side 17.

① Slå av maskinen.

② Hev trykkføthendelen.

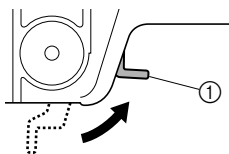

- ① Trykkføthendel

③ Hev nålen ved å dreie håndhjulet mot deg (mot klokken), slik at merket på håndhjulet vender oppover.

- Hvis nålen ikke er hevet på korrekt måte, kan symaskinen ikke træs.

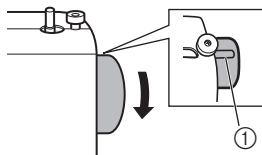

- ① Merke på hjulet

④ Dra opp snellepinnen og legg en snelle med tråd på denne pinnen.

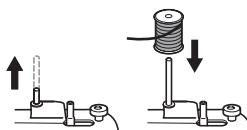

⚠ FORSIKTIG

- Dersom snellen med tråder er på feil sted eller er stilt inn på feil måte, kan tråden vases rundt snellepinnen og føre til at nålen brytter.

5 Mens du holder tråden fra snellen med din høyre hånd, led tråden mot deg i holderen på trådlederen.

- Pass på at aksel fjæren på holderen får tak i tråden.

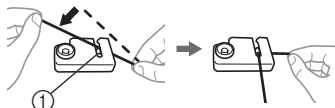

① Aksel fjær

6 Mat inn overtråden som vist på følgende illustrasjon.

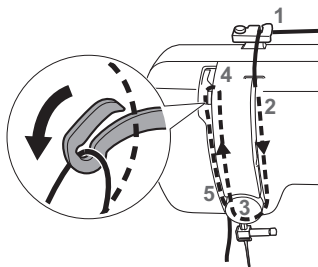

7 Sørg for å føre tråden gjennom trådropptakshendelen fra høyre mot venstre, som vist i den følgende illustrasjonen.

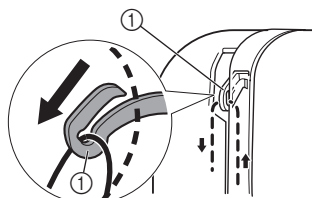

① Trådropptakshendel

Note

- Hvis trådropptakshendelen er senket, kan ikke overtråden vikles rundt trådropptakshendelen. Husk å heve nålen ved å dreie håndhjulet mot deg (mot klokken), slik at merket på håndhjulet vender oppover.

8 Før overtråden bak trådlederen over nålen.

- Du kan enkelt føre tråden bak nålestangens trådleder ved å holde tråden med venstre hånd, og føre tråden bak trådlederen med høyre hånd.

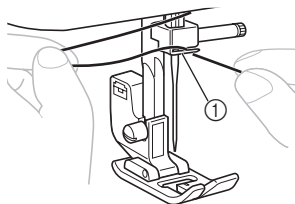

① Nålestangens trådleder

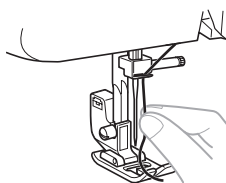

9 Tre nålen fra foran til bak og la det være en tråd hale på cirka 5 cm (2").

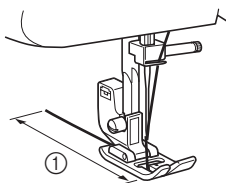

① 5 cm (2")

Bemerk

- Sørg for at du hever trykkfoten og trådropptakshendelen før du mater inn overtråden.
- Hvis du trær tråden feil kan det bli problemer med syingen.

Trekke opp undertråden

- 1** Hold lett i tråenden på overtråden og vri håndhjulet mot deg (mot klokken) for å senke nålen og heve den igjen.

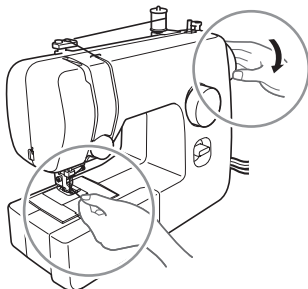

- 2** Trekk i overtråden for å trekke opp undertråden.

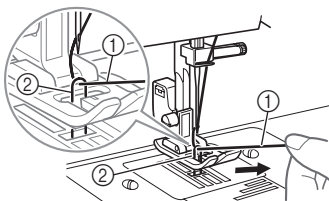

- ① Overtråd
② Undertråd

- 3** Trekk ut ca. 10 cm (4") av begge trådene og før dem under trykkfoten, mot baksiden av maskinen.

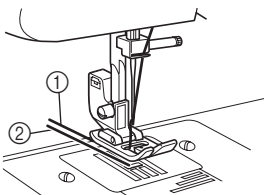

- ① Overtråd
② Undertråd

KOMBINASJONER AV STOFF, NÅL OG TRÅD

Stofftype/bruk		Tråd		Nålestørrelse
		Type	Størrelse	
Mellomtykke stoffer	Fint klede	Bomullstråd	60–90	75/11–90/14
	Taft	Syntetisk tråd		
	Flanell, gabardin	Silketråd	50	
Tynne stoffer	Linon	Bomullstråd	60–90	65/9–75/11
	Georgette	Syntetisk tråd		
	Chaly, sateng	Silketråd	50	
Tykke stoffer	Denim	Bomullstråd	30	100/16
			50	
	Kordfløyel	Syntetisk tråd	50–60	90/14–100/16
Tweed	Silketråd			
Elastiske stoffer	Jersey	Tråd til strikkestoffer	50–60	Kulenål 75/11–90/14 (gullfarget)
	Trikot			
Stoffer som frynser lett		Bomullstråd	50–90	65/9–90/14
		Syntetisk tråd		
		Silketråd	50	
Til kantsyng		Syntetisk tråd Silketråd	30	100/16
			50–60	75/11–90/14



Bemerk

- Bruk aldri tråd som er nr. 20 eller tynnere. Det kan føre til feil på maskinen.



Note

- Jo lavere trådnummer, desto tykkere tråd, og jo høyere nålenummer, desto tykkere nål.

■ Kulenål

Bruk kulenålen når du syr i elastiske stoffer eller stoffer hvor sting lett hoppes over.

Fabrikken anbefaler nåler av typen "HG-4BR" (Organ). Schmetz-nåler "JERSEY BALL POINT" 130/705H SUK 90/14 kan brukes i stedet.

■ Transparent nylontråd

Bruk en nål fra 90/14 til 100/16, uansett stoff eller tråd.



FORSIKTIG

- Husk å følge kombinasjonene av stoff/tråd/nål som er angitt i skjemaet. Hvis du bruker feil kombinasjon, spesielt et tykt stoff som denim sammen med en tynn nål (65/9-75/11), kan nålen bøyes eller brette og medføre skade. Feil kombinasjon kan også føre til at sømmen blir ujevn, at stoffet krøller seg eller at maskinen hopper over sting.

Les dette før du begynner å sy

! FORSIKTIG

- Vær meget oppmerksom på nålen når maskinen arbeider slik at du unngår å komme til skade. Hold hendene unna bevegelige deler.
- Ikke strekk eller trekk i stoffet når du syr. Hvis du gjør det, kan nålen bli skadet, og du kan komme til skade.
- Bruk aldri bøyde eller brekte nåler. Hvis du gjør det, kan du komme til skade.
- Ikke forsøk å sy over knappenåler eller andre gjenstander. Nålen kan brette, og du kan komme til skade.
- Bruk alltid korrekt trykkfot. Hvis du bruker feil trykkfot, kan nålen treffe trykkfoten og bøyes eller brytes, og du kan komme til skade.
- Drei alltid håndhjulet mot deg (mot klokken). Hvis du dreier det den andre veien, kan tråden vase seg og skade nålen eller stoffet, og du kan komme til skade.
- Begynn ikke å sy før du har plassert stoffet under trykkfoten, ellers kan trykkfoten bli skadet.

Starte syingen

- 1 Slå på maskinen.



! FORSIKTIG

- Ikke slå på maskinen mens du holder nede fotpedalen. Maskinen kan starte uventet og føre til personskade eller skade på maskinen.

- 2 Hev nålen ved å dreie håndhjulet mot deg (mot klokken), slik at merket på håndhjulet vender oppover.
- 3 Vri på mønstervalghjulet for å velge ønsket søm (se side 9).
- 4 Bytt trykkfoten (se side 8).

- 5 Hev trykkfothendelen.

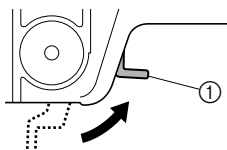

① Trykkfothendel

- 6 Legg stoffet under trykkfoten, før tråden under trykkfoten, og trekk ut ca. 5 cm (2") tråd mot baksiden av maskinen.

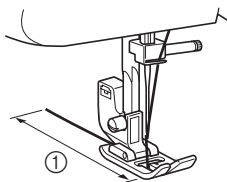

① 5 cm (2")

- 7** Hold trådedden og stoffet med venstre hånd og vri håndhjulet mot deg (mot klokken) med høyre hånd for å senke nålen til startpunktet for sømmen.



- 8** Senk trykkføthendelen.

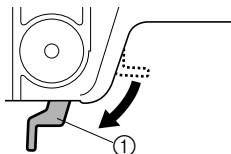

① Trykkføthendel

- 9** Trå forsiktig på fotpedalen.

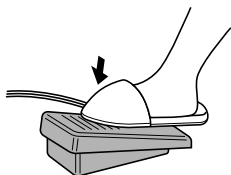

► Maskinen begynner å sy.

- 10** Løft foten vekk fra fotpedalen.

► Maskinen slutter å sy.

- Du kan bruke reverssøm for å feste stingene og forsterke sømmen ved å trykke på reverssømhendelen. Se "Reverssømhendel" på side 10 for detaljer.

- 11** Hev nålen ved å dreie håndhjulet mot deg (mot klokken).

- 12** Hev trykkføthendelen.

- 13** Trekk stoffet mot venstre side av maskinen, og før trådene gjennom trådkutteren for å klippe dem.

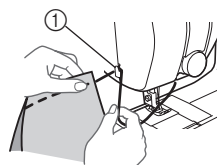

① Trådkutter

Prøvesyng

Prøv å sy på en prøvelapp. Bruk samme type stoff og tråd som du skal bruke for selve syprosjektet, og sjekk trådspenningen, stinglengden og stingbredden.

Endre sømretning

Stopp maskinen med nålen senket i stoffet på det punktet der du vil endre sømretning, og hev trykkføthendelen. Bruk nålen som svingpunkt, snu stoffet, senk trykkføthendelen og fortsett å sy.

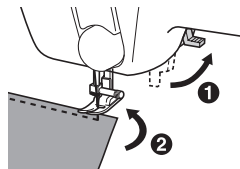

Sy tykke stoffer

■ Hvis stoffet ikke får plass under trykkfoten

Hvis stoffet ikke får plass under trykkfoten, hever du trykkføthendelen enda høyere for å sette trykkfoten i høyeste posisjon.

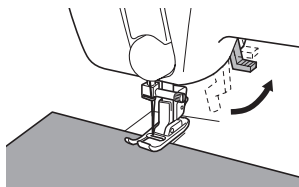

! FORSIKTIG

- Hvis du syr stoff som er tykkere enn 6 mm (15/64"), eller hvis stoffet skyves med for mye kraft, kan nålen bli bøyd eller brette.

Sy tynne stoffer

Når du syr tynne stoffer kan sømmen bli feiljustert, eller stoffet vil kanskje ikke mates riktig. Hvis dette skjer, plasserer du et tynt papir eller stabiliserende materiale under stoffet og syr det sammen med stoffet. Riv bort overflødig papir når du er ferdig med å sy.

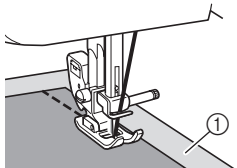

① Stabiliserende materiale eller papir

Syng av elastiske stoffer

Tråkle først stoffstykkene sammen, og sy uten å strekke i stoffet.

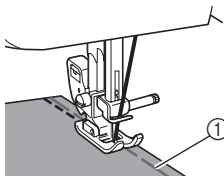

① Tråkking

Syng av sylindriske stoffstykker

Hvis du fjerner bunnplaten blir det lettere å sy sylindriske stoffstykker som mansjetter og buksebein eller områder som er vanskelige å nå.

1 Skyv den flate bunnplaten mot venstre for å løse den ut.

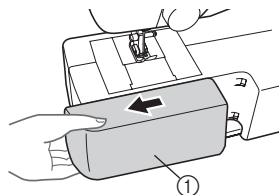

① Flat bunnplate

► Når bunnplaten er fjernet, kan du bruke friarmsøm.

Bemerk

- Når du er ferdig med friarmsømmen, setter du den flate bunnplaten tilbake på plass.

2 Skyv delen du ønsker å sy, inn på armen, og sy fra toppen.

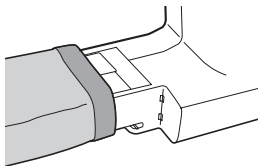

Trådspenning

Trådspenningen påvirker sømkvaliteten. Det kan være nødvendig å justere trådspenningen hvis du bytter stoff eller trådtype.

Note

- Vi anbefaler at du syr en prøve på en stoffbit før du begynner å sy.

Korrekt spenning

Riktig spenning er viktig, siden for høy eller for lav spenning vil gjøre sømmene svakere eller få stoffet til å rynke seg.

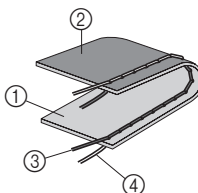

- ① Stoffets rettside
- ② Stoffets bakside
- ③ Overtråd
- ④ Undertråd

■ Overtråden er for stram

Det vil bli løkker på forsiden av stoffet.



Bemerk

- Hvis undertråden ikke ble tredd på rett måte, kan overtråden bli for stram. I så fall, se "Træing av undertråd" på side 13 og trø undertråden på nytt.

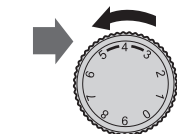
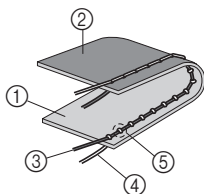

- 1 Stoffets rettside
- 2 Stoffets bakside
- 3 Overtråd
- 4 Undertråd
- 5 Det dannes løkker på stoffets rettside

Løsning

Reduser spenningen ved å stille overtrådspenningshjulet til et lavere tall.

■ Overtråden er for løs

Det er løkker på baksiden av stoffet.



Bemerk

- Hvis overtråden ikke ble tredd på korrekt måte, kan overtråden bli for løs. Se i så fall "Træing av overtråd" på side 14 og trø overtråden på nytt.

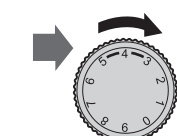
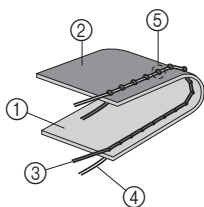

- 1 Stoffets rettside
- 2 Stoffets bakside
- 3 Overtråd
- 4 Undertråd
- 5 Det dannes løkker på stoffets bakside

Løsning

Øk spenningen ved å stille overtrådspenningshjulet til et høyere tall.

3 INNEBYGDE SØMTYPER

Rettsøm

Rettsøm brukes til sying av vanlig søm.

Stingbetegnelse	Mønster	Stinglengde [mm (tommer)]
Rettsøm (Midtre nålposisjon)	6	1,6 (1/16)
Rettsøm (Midtre nålposisjon)	7	1,8 (1/8)
Rettsøm (Midtre nålposisjon)	8	2 (1/16)
Rettsøm (Midtre nålposisjon)	9	3 (1/8)
Rettsøm (Midtre nålposisjon)	10	4 (3/16)
Rettsøm (Venstre nålposisjon)	11	2,5 (3/32)

Kantsyng og elastiske stoffer

Du kan bruke rettsøm til kantsyng og til å sy lette stoffer.

Sikksaksøm

Stingbetegnelse	Mønster	Stinglengde [mm (tommer)]	Stingbredde [mm (tommer)]
Sikksaksøm	2	0,7 (1/32)	1,8 (1/8)
Sikksaksøm	3	1,5 (1/16)	3,3 (3/16)
Sikksaksøm	4	2 (1/16)	5 (3/16)
Sikksaksøm (sateng)	5	0,5 (1/32)	5 (3/16)

Sikksaksøm

Drei mønstervalghjulet til sikksaksøm, og begynn å sy.

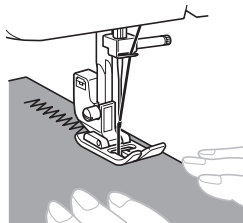

Vi anbefaler at du bruker rettsøm på begynnelsen og slutten av sikksaksømmen. (Dette fungerer som forsterkningsøm.)



Sikksaksøm (sateng)

Du kan bruke sikksakksting (sateng) for å lage prydsmål.

Når du syr et sikksakksting (sateng), bruk en noe løsere overtrådspenning for å lage vakrere sting. Med mønstervalghjulet kan sikksakksting (sateng) (nummer 5) stilles inn på en av tre stinglengder. Midtposisjonen er innstillingen for standard stinglengde.

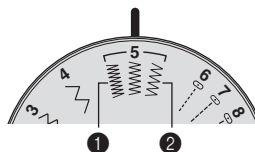

- 1 For en kortere stinglengde, drei mønstervalghjulet til venstre posisjon for sikksakksting (sateng) (nummer 5).
- 2 For en lengre stinglengde, drei mønstervalghjulet til høyre posisjon for sikksakksting (sateng) (nummer 5).

Skjult faldsøm

Stingbetegnelse	Mønster	Stinglengde [mm (tommer)]	Stingbredde [mm (tommer)]
Skjult faldsøm	12 	2 (1/16)	5 (3/16)
Elastisk skjult faldsøm	14 	2 (1/16)	5 (3/16)



Note

- Hvis de sylindriske stykkene er for små eller for korte til å skyves inn på armen, vil ikke stoffet mates, og det er ikke sikkert du vil oppnå ønsket resultat.

1 Snu skjørtet eller buksene.

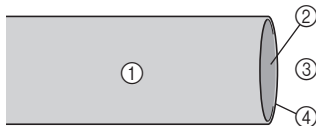

- Stoffets vrangside
- Stoffets rettside
- Nederst
- Stoffkanten

2 Brett stoffet langs ønsket fald og trykk.

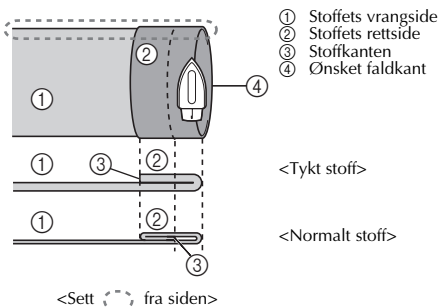

- Stoffets vrangside
- Stoffets rettside
- Stoffkanten
- Ønsket faldkant

<Tykt stoff>

<Normalt stoff>

<Sett fra siden>

3 Marker med kritt omtrent 5 mm (3/16") fra stoffkanten, og tråkle det.

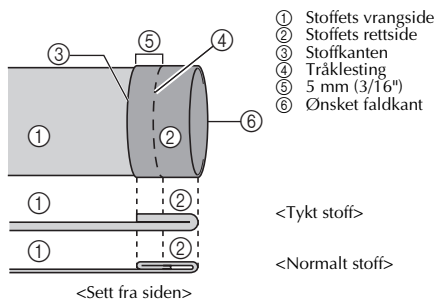

- Stoffets vrangside
- Stoffets rettside
- Stoffkanten
- Tråklesting
- 5 mm (3/16")
- Ønsket faldkant

<Tykt stoff>

<Normalt stoff>

<Sett fra siden>

4 Brett tilbake stoffet innvendig langs tråklestømmen.

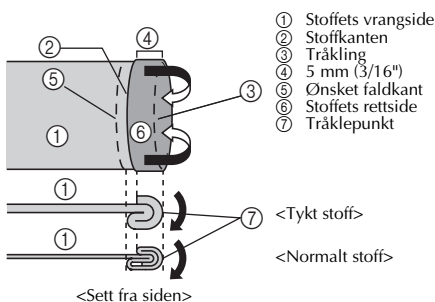

- Stoffets vrangside
- Stoffkanten
- Tråkle
- 5 mm (3/16")
- Ønsket faldkant
- Stoffets rettside
- Tråklepunkt

<Tykt stoff>

<Normalt stoff>

<Sett fra siden>

5 Brett ut stoffkanten og plasser stoffet med vrangsidene opp.

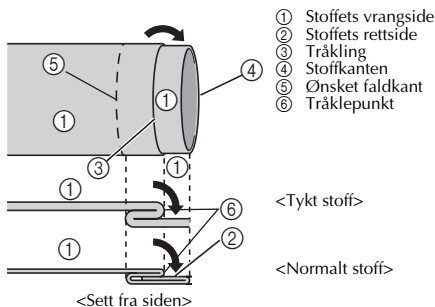

- Stoffets vrangside
- Stoffets rettside
- Tråkle
- Stoffkanten
- Ønsket faldkant
- Tråklepunkt

<Tykt stoff>

<Normalt stoff>

<Sett fra siden>

6 Fjern bunnplaten, så kan du bruke friarmsøm.

- Du finner mer informasjon om friarmsøm under "Syng av sylindriske stoffstykker" (Side 20).

- 7** Skyv den delen av stoffet som du vil sy, inn på armen. Forsikre deg om at stoffet mates riktig, og begynn å sy.

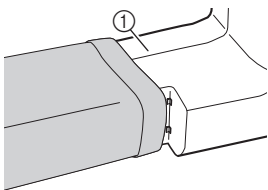

① Arm

- 8** Når du har valgt sting, dreier du håndhjulet sakte mot deg (mot klokken), til nålen har flyttet seg fra høyre til venstre side.

- 9** Plasser stoffet under trykkfoten, og juster deretter stoffposisjonen til nålen akkurat berører brettekanten på falden når nålen er kommet til den venstre enden på sømmen.

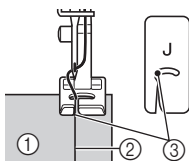

① Stoffets vrangside
② Brettekant på fald
③ Nåletreffpunkt

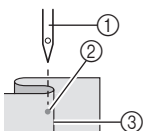

① Nål
② Nåletreffpunkt
③ Brettekant på fald

- 10** Senk trykkfothendelen.
- 11** Sy sakte mens du holder stoffet med hendene, slik at nålen akkurat berører brettekanten på falden.
- 12** Fjern tråkestringene og snu stoffet slik at rettsiden vender opp.

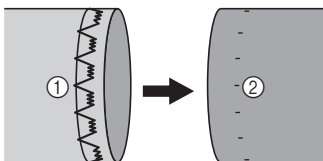

① Stoffets vrangside ② Stoffets rettside

Overlappingsøm

Stingbetegnelse	Mønster	Stinglengde [mm (tommer)]	Stingbredde [mm (tommer)]
Overlappingsøm	15 	2 (1/16)	5 (3/16)

* Sømtype nr. 15 er kun tilgjengelig på enkelte modeller.

- 1** Plasser stoffet under trykkfoten slik at sømkanten (eller pilespisspunktet) er ca. 3 mm (1/8") til venstre for midten av trykkfoten.

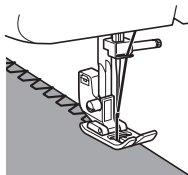

- Hvis sømmønnet er bredere enn sømmønsteret, klipp bort eventuelt overskytende stoff etter at du har sydd.

Elastisk søm

Stingbetegnelse	Mønster	Stinglengde [mm (tommer)]	Stingbredde [mm (tommer)]
Elastisk søm	13 	1 (1/16)	5 (3/16)

Du kan bruke elastisk søm til lapping, til å sy i strikk eller til å sy sammen stoffer. Hver av disse forklares nedenfor.

3

■ Lapping

1 Plasser forsterkningsstoffet under området som skal lappes.

- Bruk knappenåler til å holde fast forsterkningsstoffet.

2 Følg kanten på riften og sy med elastisk søm som vist.

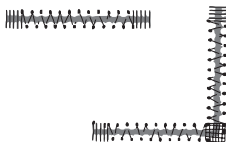

■ Syng av strikk

1 Fest strikken med knappenåler til stoffets vrangside.

2 Sy mens du strekker strikken både foran og bak trykkfoten.

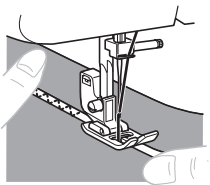

■ Sammensyng av stoffer

Du kan bruke elastisk søm til å sy sammen to stoffstykker, noe som er svært nyttig når du syr strikkede stoffer. Hvis du bruker nylontråd, blir ikke stingene synlige.

1 Legg de to stoffene kant i kant og sentrer dem under trykkfoten.

2 Sy dem sammen med elastisk søm. Pass på å holde de to stoffkantene tett sammen.

- Bruk knappenåler til å holde de to stoffstykkene tett sammen.

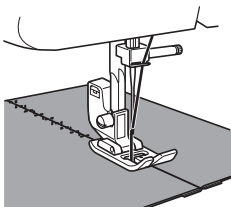

Dobbeltsøm

Stingbetegnelse	Mønster	Stinglengde [mm (tommer)]	Stingbredde [mm (tommer)]
Dobbeltsøm	16 	1,2 (1/16)	5 (3/16)
Sammenføyningsssting	17 	1,2 (1/16)	5 (3/16)

* Sømtyper nr. 16-17 er kun tilgjengelige på enkelte modeller.

Disse sømtyperne brukes for å sammenføre to stoffstykker, som for eksempel hvis du lager patchwork.

Eksempel: Patchwork med dobbeltsøm

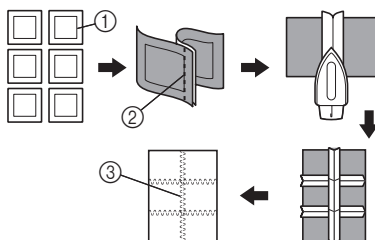

- ① Ønsket sømkant
- ② Rettsøm
- ③ Dobbeltsøm

4 SY KNAPPHULL OG KNAPPER

! FORSIKTIG

- Slå alltid av maskinen før du skifter trykkfot. Ellers kan du komme til å trykke på fotpedalen ved et uhell, slik at maskinen starter. Dette kan føre til personskader.

Syng av knapphull

Mønster	Stinglengde [mm (tommer)]	Stingbredde [mm (tommer)]	Trykkfot
	0,5 (1/32)	5 (3/16)	Knapphullfot "A"

Note

- Vi anbefaler at du øver på å lage knapphull på en prøvelapp før du prøver på selve stoffet.
- Når du skal sy knapphull i myke stoffer, bør du plassere et stabiliseringsmateriale under stoffet.

1 Merk knapphullets plassering og lengde på stoffet med skredderkritt.

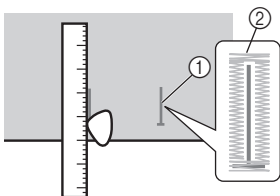

- 1 Merker på stoffet
- 2 Syng av knapphull

2 Fest knapphullfoten og dytt rammen tilbake til den stopper med plastikkinnlegget foran på rammen.

! FORSIKTIG

- Dersom trykkfoten ikke er montert i riktig retning, kan nålen komme til å slå borti trykkfoten, hvilket kan komme til å bøye eller brette nålen og føre til personskade. (Se side 8 for riktig fotretning.)



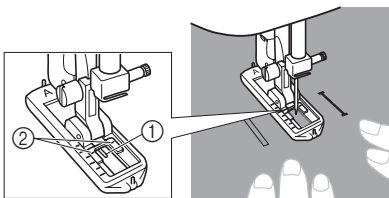

3 Du er nødt til å sy fremre tversøm først. Trekk tversømmerket under midten av trykkfoten og sammenlign det med de to linjene på trykkfoten.



- 1 Foran på krittmerket
- 2 Røde linjer

■ Syng av knapphull

Trinn	Sydd seksjon	Mønster
Trinn 1 (Fremre tversøm)		
<ol style="list-style-type: none"> 1. Still inn mønstervalghjulet på "a". 2. Senk trykkfoten og sy 5 til 6 sting. 3. Stopp maskinen når nålen er på venstre side av stingene og hev deretter nålen fra materialet. 		
Trinn 2 (Venstre side)		
<ol style="list-style-type: none"> 1. Drei mønstervalghjulet til "b". 2. Sy lengden til skredderens krittlinje. 3. Stopp maskinen når nålen er på venstre side av stingene og hev deretter nålen. 		

Trinn	Sydd seksjon	Mønster
Trinn 3 (Bakre tverrsøm)		
1. Drei mønstervalghjulet til "c" (samme posisjon som i trinn 1). 2. Sy 5 til 6 sting. 3. Stopp maskinen når nålen er på høyre side av stinget og hev deretter nålen fra materialet.		
Trinn 4 (Høyre side)		
1. Still inn mønstervalghjulet på "d". 2. Sy høyre side til nålen når stingene som ble sydd i trinn 1.		

■ Sikre stingene og klippe knapphull

- 1 For å sikre stingene, snu materialet 90 grader mot klokken og sy rette sting til du har nådd enden av bakre tverrsøm på knapphullet.
- 2 Fjern materialet fra maskinen. Vi anbefaler at du setter knappenåler over begge endene på knapphullet for å forhindre at stingene blir klippet.
- 3 Klipp en åpning i midten av knapphullet med sprettekniven. Pass på at du ikke klipper gjennom noen sting.

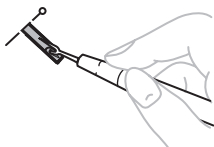

FORSIKTIG

- Når du bruker sprettekniven til å åpne knapphullet, ikke legg hånden eller fingeren din i veien for kniven. Sprettekniven kan komme til å glipe og du kan komme til skade deg.

Justere knapphull

Hvis stingene på de to sidene av knapphullet ikke er like, kan du gjøre følgende justeringer.

- 1 Etter at du har sydd venstre side på knapphullet, syr du høyre side og holder øye med matingen.



① Høyre rekke

- 2 Hvis sømmen på den venstre siden er for løs sammenlignet med den høyre siden, juster skruen for finjustering av knapphull som beskrevet i de følgende avsnittene.

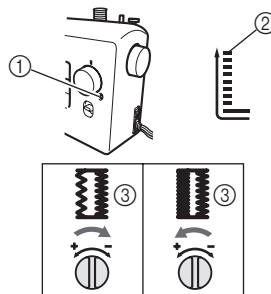

- ① Skru for finjustering av knapphull
- ② Venstre side
- ③ Knapphullets utseende

Hvis venstre side er for løs, justerer du skruen for finjustering av knapphull med den store skrutrekkeren i "–"-retning.

Hvis venstre side er for stram, justerer du skruen for finjustering av knapphull med den store skrutrekkeren i "+"-retning.

- Denne justeringen sikrer at begge sider av knapphullet er like stramme.

BRUKE TILLEGGSTYR OG APPLIKASJONER

! FORSIKTIG

- Slå alltid av maskinen før du skifter trykkfot. Ellers kan du komme til å trykke på fotpedalen ved et uhell, slik at maskinen starter. Dette kan føre til personskader.

Isying av glidelås

Stingbetegnelse	Mønster	Stinglengde [mm (tommer)]	Trykkfot
Rettsøm (Midtre nålposisjon)		3 (1/8)	Glidelåsfoot "1"

Du kan bruke glidelåsfooten til å sy i ulike typer glidelåser, og den kan enkelt plasseres til høyre eller venstre for nålen.

Når du syr med glidelåsen på høyre side, fester du stammen til den venstre tappen på glidelåsfooten. Når du syr med glidelåsen på venstre side, fester du stammen til den høyre tappen på glidelåsfooten.

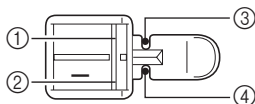

- ① Høyre tapp for å sy med glidelåsen på venstre side
- ② Venstre tapp for å sy med glidelåsen på høyre side
- ③ Nåletreffpunkt for å sy med glidelåsen på venstre side
- ④ Nåletreffpunkt for å sy med glidelåsen på høyre side

1 Klargjør stoffet med glidelåsen tråklet til stoffets vrangside.

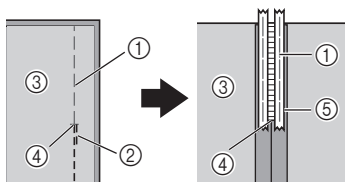

- ① Tråklesting
- ② Reverssting
- ③ Stoffets vrangside
- ④ Enden av glidelåsåpningen
- ⑤ Glidelås

2 Slå av maskinen. Fest glidelåsfoot "1".

! FORSIKTIG

- Drei håndhjulet mot deg (mot klokken) og sjekk at nålen ikke berører glidelåsfooten før du begynner å sy. Hvis du velger en annen sømtype, vil nålen treffe trykkfoten og brette, og du kan bli skadet.

3 Slå på maskinen.

! FORSIKTIG

- Ikke slå på maskinen mens du holder nede fotpedalen. Maskinen kan starte uventet og føre til personskade eller skade på maskinen.

4 Med stoffets rettside vendt opp, fortsett å sy med glidelåsen på høyre side av trykkfoten.

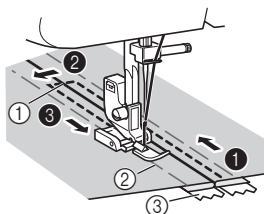

- ① Enden av glidelåsåpningen
- ② Tråklesting
- ③ Glidelås

- Sy stingene i rekkefølge, fra ① til ③.

**FORSIKTIG**

- Pass på at nålen ikke treffer glidelåsen under syingen. Hvis nålen treffer glidelåsen, kan nålen brenke, og du kan bli skadet.

- 5 Fjern tråklestingene når du er ferdig med å sy.

Rynking

Stingbetegnelse	Mønster	Stinglengde [mm (tommer)]
Rettsøm (Midtre nålposisjon)	9 	3 (1/8)
Rettsøm (Venstre nålposisjon)	11 	2,5 (3/32)

- 1 Reduser spenningen på overtråden slik at undertråden ligger på undersiden av stoffet.
- 2 Sy en enkelt rad (eller mange rader) med rettsøm.
- 3 Trekk i undertrådene for å rynke stoffet.

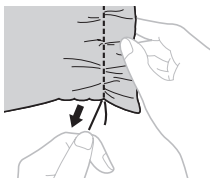
**Applikasjoner**

Stingbetegnelse	Mønster	Stinglengde [mm (tommer)]	Stingbredde [mm (tommer)]
Sikksaksøm	2 	0,7 (1/32)	1,8 (1/8)
Sikksaksøm	3 	1,5 (1/16)	3,3 (3/16)
Sikksaksøm	4 	2 (1/16)	5 (3/16)
Sikksaksøm (sateng)	5 	0,5 (1/32)	5 (3/16)

Du lager en applikasjon ved å klippe et annet stoffstykke i en form som brukes som dekorasjon.

- 1 Tråkle det utklippede stoffmønsteret til stoffet.



- 2 Sy forsiktig rundt kanten på mønsteret med sikksaksøm.

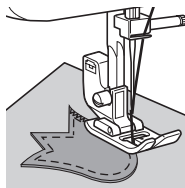

BRUKE EKSTRA TILBEHØR

Isying av knapper

Stingbetegnelse	Mønster	Stinglengde [mm (tommer)]	Stingbredde [mm (tommer)]	Trykkfot	Annen
Sikksakk søm		0,7 (1/32)	1,8 (1/8)	Knappfot "M"	Stoppe plate
Sikksakk søm		1,5 (1/16)	3,3 (3/16)	Knappfot "M"	Stoppe plate
Sikksakk søm		2 (1/16)	5 (3/16)	Knappfot "M"	Stoppe plate

- 1** Mål avstanden mellom knapphullene og still inn mønstervalghjulet på sikksakksøm med ønsket bredde.



- 2** Slå av maskinen.
3 Bytt trykkfoten til knappfot "M".
4 Plasser stoppeplaten på nåleplaten.

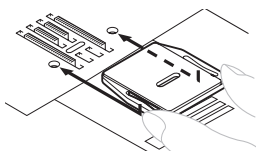

- 5** Slå på maskinen.

! FORSIKTIG

- Ikke slå på maskinen mens du holder nede fotpedalen. Maskinen kan starte uventet og føre til personskade eller skade på maskinen.

- 6** Plasser en knapp mellom trykkfoten og stoffet og kontroller at nålen kommer inn i hullene uten å treffe knappen. Hvis den treffer knappen, se trinn **1**.

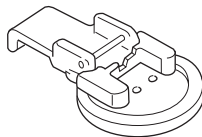

- 7** Sy omtrent 10 sting med lav hastighet.

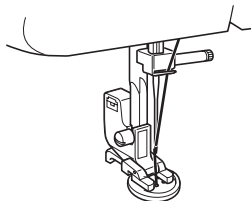

! FORSIKTIG

- Pass på at nålen ikke treffer knappen under syingen. Nålen kan brette, og du kan komme til skade.

- 8** Trekk overtråden ved enden av sømmen til vrangsiden av stoffet, og knytt den sammen med undertråden.
 ► Klipp av over- og undertråden med saks ved starten av sømmen.

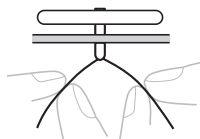

5

Stopping

Stingbetegnelse	Mønster	Stinglengde [mm (tommer)]	Annen
Rettsøm (Midtre nålposisjon)	6	1,6 (1/16)	Stoppeplate
Rettsøm (Midtre nålposisjon)	7	1,8 (1/8)	Stoppeplate
Rettsøm (Midtre nålposisjon)	8	2 (1/16)	Stoppeplate
Rettsøm (Midtre nålposisjon)	9	3 (1/8)	Stoppeplate
Rettsøm (Midtre nålposisjon)	10	4 (3/16)	Stoppeplate
Rettsøm (Venstre nålposisjon)	11	2,5 (3/32)	Stoppeplate

- 1 Slå av maskinen. Plasser stoppeplaten på nåleplaten, slå deretter på maskinen.

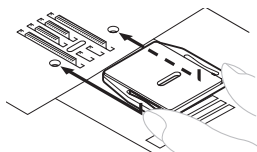

- 2 Fjern enten både trykkfoten og trykkfotholderen og senk trykkfothendelen.
- 3 Plasser delen du vil stoppe, under trykkfoten sammen med forsterkningsstoffet.
- 4 Slå på maskinen.

! FORSIKTIG

- Ikke slå på maskinen mens du holder nede fotpedalen. Maskinen kan starte uventet og føre til personskade eller skade på maskinen.

- 5 Begynn å sy, og skift mellom å skyve stoffet forsiktig vekk fra deg og trekke det mot deg.







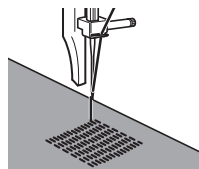

Bemerk

- Sy mens du strekker stoffet for å holde stoffet nede.

- 6 Gjenta denne bevegelsen til den delen som stoppes, er fylt med parallelle streker med sting.



Bruk av blindsømfoten

Stingbetegnelse	Mønster	Stinglengde [mm (tommer)]	Stingbredde [mm (tommer)]
Sikksakksøm		0,7 (1/32)	1,8 (1/8)
Sikksakksøm		1,5 (1/16)	3,3 (3/16)
Sikksakksøm		2 (1/16)	5 (3/16)
Rettsøm (Midtre nålposisjon)		3 (1/8)	—
Skjult faldsøm	12 	2 (1/16)	5 (3/16)
Elastisk skjult faldsøm	14 	2 (1/16)	5 (3/16)

Denne trykkfoten er praktisk både for elastisk skjult faldsøm og for å sy stoffkanter og sømmer.

■ Når du syr kantsøm

- 1 Slå av maskinen.
- 2 Fest blindsømfoten. Slå på maskinen.

! FORSIKTIG

- Ikke slå på maskinen mens du holder nede fotpedalen. Maskinen kan starte uventet og føre til personskade eller skade på maskinen.

- 3 Plasser nålen i den avstanden du vil at sømmen skal ha fra stoffkanten, og senk nålen i denne stillingen.
- 4 Vri på trykkfotlederskruen og juster forsiktig for å lede stoffet.

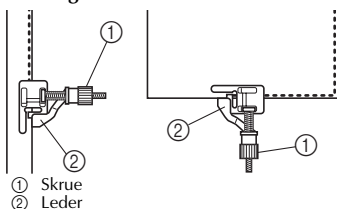

■ Når du syr sømmer

- 1 Slå av maskinen.
- 2 Fest blindsømfoten. Slå på maskinen.

! FORSIKTIG

- Ikke slå på maskinen mens du holder nede fotpedalen. Maskinen kan starte uventet og føre til personskade eller skade på maskinen.

- 3 Still mønstervalghjulet til rettsøm (midtre nålposisjon). Juster trykkfotlederen etter nåleposisjonen.
- 4 Still mønstervalghjulet til sikksakksøm med ønsket bredde.
- 5 Plasser stoffet under trykkfoten slik at lederen er innrettet mellom begge stoffkantene.
- 6 Senk trykkfoten, og begynn å sy.

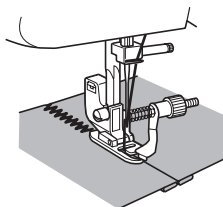

5

■ Når du syr elastisk skjult faldsøm

Når du syr elastisk skjult faldsøm med blindsømfoten, vri på skruen for å justere lederen etter den brettede falden.

- Du finner mer informasjon om sying av skjult faldsøm i side 23.

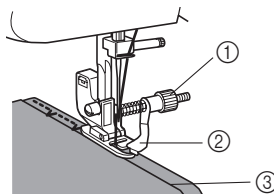

6 VEDLEGG

VEDLIKEHOLD

Restriksjoner for smøring

For å hindre skade på denne maskinen skal den ikke smøres av brukeren.

Denne maskinen er fremstilt med nødvendig mengde smøring for å sikre riktig funksjon, og den skal ikke smøres av brukeren.

Hvis det oppstår problemer, som problemer med å dreie håndhjulet eller en uvanlig lyd, slutt straks å bruke maskinen og kontakt din autoriserte forhandler eller nærmeste autoriserte servicesenter.

Forholdsregler ved oppbevaring av maskinen

Ikke oppbevar maskinen i noen av omgivelsene som beskrives under, da det kan skade maskinen, for eksempel ved at det dannes rust på grunn av kondens.

- I omgivelser med svært høye temperaturer
- I omgivelser med svært lave temperaturer
- I omgivelser med ekstreme temperaturforandringer
- I omgivelser med høy luftfuktighet eller damp
- Nær åpen ild, varmeapparat eller luftkondisjoneringsanlegg
- Utendørs eller i omgivelser med direkte sollys
- I omgivelser med mye støv eller fett



Bemerk

- Maskinen bør slås på og brukes regelmessig for å forlenge maskinens levetid. Hvis maskinen oppbevares i lang tid uten å bli brukt, kan effektiviteten bli redusert.

Rengjøring



FORSIKTIG

- Kontroller at maskinen er slått av før maskinen rengjøres, for å unngå elektrisk støt eller personskade.

- 1 Slå av maskinen og trekk ut støpselet.
- 2 Hev nålen og trykkfoten.
- 3 Løse trykkfotskruen og nålklemmeskruen for å ta ut trykkfotholderen og nålen.

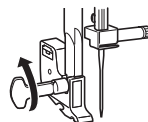

- 4 Fjern de to skruene med skrutrekkeren. Løft opp nåleplaten, som vist på illustrasjonen, og skyv nåleplaten mot venstre for å ta den ut.

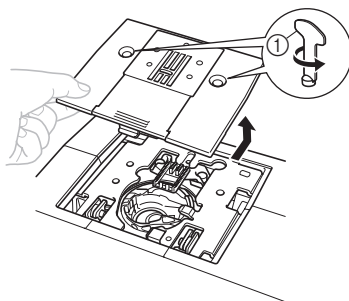

① Bruk skrutrekkeren

- 5 Ta tak i spoleholderen og løft den ut mot venstre.

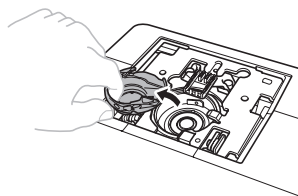

- 6** Bruk rengjøringsbørsten eller en støvsuger for å fjerne støv fra spolehuset og området omkring.

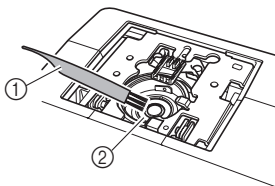

- ① Børste
② Spolehus

- Det må ikke komme olje på spoleholderen.

- 7** Sett inn spoleholderen slik at ▲-merket på spoleholderen er innrettet med ●-merket på maskinen, som vist under.

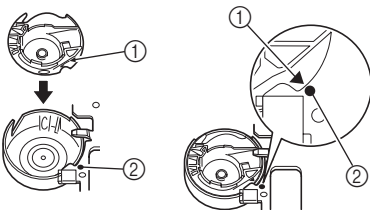

- Innrett ▲- og ●-merket etter hverandre.

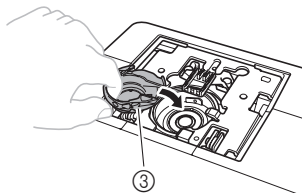

- ① ▲-merket
② ●-merket
③ Spoleholder

- Sørg for at de angitte punktene er innrettet før du installerer spoleholderen.

- 8** Fest nåleplaten igjen og stram til skruene.

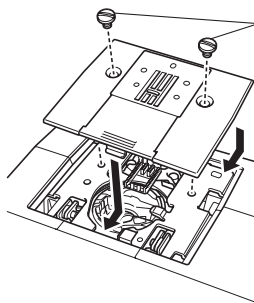

- ① Skruer

- Pass på å montere nåleplaten slik at den sitter godt.

! FORSIKTIG

- Bruk aldri en oppskrapet spoleholder, da det kan føre til at overtråden setter seg fast, nålen brekker, eller at det går ut over symaskinens ytelse. Kontakt ditt nærmeste autoriserte servicesenter for å få ny spoleholder (delekode: XE9326-001).
- Sørg for å plassere spoleholderen riktig, ellers kan nålen brekke.

FEILSØKING

Hvis maskinen ikke lenger fungerer som den skal, kan du sjekke følgende mulige problemsituasjoner før du ringer etter service. Du kan løse de fleste problemer selv. Hvis du trenger ekstra hjelp, tilbyr Brother Solutions Center det siste innen vanlige spørsmål (FAQ) og feilsøkingstips. Besøk oss på "<http://solutions.brother.com>". Hvis problemet fortsetter, må du kontakte forhandleren eller nærmeste, autoriserte servicesenter.

Symptom	Mulig årsak	Tiltak for å løse problemet	Side
Symaskinen fungerer ikke.	Hovedstrømbryteren er slått av.	Slå på hovedstrømbryteren.	7
	Spoleviklerakselen er flyttet mot høyre.	Skyv spoleviklerakselen mot venstre.	12
	Du har ikke brukt fotpedalen riktig.	Bruk fotpedalen riktig.	7
Stoff som sys med maskinen, sitter fast.	Det er vaset tråd under nåleplaten.	Løft opp stoffet og klipp av trådene under, og rengjør spolehuset.	33
Nålen brytter.	Nålen er satt inn feil.	Sett inn nålen riktig.	7
	Nåleklemmeskruen er for løs.	Bruk skrutrekkeren til å stramme skruen forsvarlig.	8
	Nålen er bøyd eller butt.	Skift ut nålen.	7
	Overtråden er ikke trædd riktig.	Træ overtråden riktig.	14
	Du har ikke brukt riktig kombinasjon av stoff, tråd og nål.	Velg en tråd og nål som passer for stofftypen.	17
	Trykkfoten som brukes, passer ikke for den sømtypen du vil sy.	Fest den trykkfoten som passer for den sømtypen du vil sy.	–
	Overtråden er for stram.	Reduser overtrådspenningen.	21
	Du trekker for hardt i stoffet.	Før stoffet forsiktig.	–
	Du har ikke satt inn spolen eller snellen riktig.	Sett inn spolen og snellen riktig.	14
	Området rundt hullet i nåleplaten eller trykkfoten er rippet.	Bytt nåleplaten. Kontakt forhandleren eller nærmeste, autoriserte servicesenter.	–
	Spoleholderen er rippet.	Bytt spoleholderen. Kontakt forhandleren eller nærmeste, autoriserte servicesenter.	–
Du har ikke brukt en undertrådspole som er utformet for denne maskinen.	Bruk en undertrådspole som er utformet for denne maskinen.	11	
Overtråden ryker.	Du har ikke trædd overtråden riktig. (Du har for eksempel kanskje ikke satt inn snellen riktig, eller tråden har kommet ut av lederen over nålen.)	Træ overtråden riktig.	14
	Det er knuter eller floker på tråden.	Løs opp eventuelle knuter eller floker.	–
	Nålen passer ikke til den tråden du bruker.	Velg en nål som er egnet for sømtypen.	17
	Overtråden er for stram.	Reduser overtrådspenningen.	21
	Nålen er bøyd eller butt.	Skift ut nålen.	7
	▼ Nålen er satt inn feil.	Sett inn nålen riktig.	7

Symptom	Mulig årsak	Tiltak for å løse problemet	Side
▲ Overtråden ryker.	Området rundt hullet i nåleplaten eller trykkfoten er ripet.	Bytt nåleplaten. Kontakt forhandleren eller nærmeste, autoriserte servicesenter.	–
	Spoleholderen er ripet eller har en ru kant.	Bytt spoleholderen. Kontakt forhandleren eller nærmeste, autoriserte servicesenter.	–
	Du har ikke brukt en undertrådspole som er utformet for denne maskinen.	Bruk en undertrådspole som er utformet for denne maskinen.	11
Undertråden er vaset eller ryker.	Du har ikke trædd undertråden riktig.	Træ undertråden riktig.	11
	Undertrådspolen er skadet og roterer ikke jevnt.	Skift ut undertrådspolen.	–
	Tråden er vaset.	Fjern den vasede tråden og rengjør spolehuset.	33
	Du har ikke brukt en undertrådspole som er utformet for denne maskinen.	Bruk en undertrådspole som er utformet for denne maskinen.	11
	Undertrådspolen er ikke satt korrekt i.	Træ undertråden riktig.	13
Trådspenning en er feil.	Du har ikke trædd overtråden riktig.	Træ overtråden riktig.	14
	Du har ikke trædd undertråden riktig.	Træ undertråden riktig.	11
	Du har ikke trædd riktig kombinasjon av tråd og nål for stoffet du bruker.	Velg en tråd og nål som passer for stofftypen.	17
	Du har ikke festet trykkfotholderen riktig.	Fest trykkfotholderen riktig.	–
	Trådspenningen er feil.	Juster overtrådspenningen.	20
	Du har ikke brukt en undertrådspole som er utformet for denne maskinen.	Bruk en undertrådspole som er utformet for denne maskinen.	11
	Undertrådspolen er ikke satt korrekt i.	Træ undertråden riktig.	13
Stoffet krøller.	Du har ikke trædd overtråden riktig eller satt inn undertrådspolen riktig.	Træ overtråden og vikle undertråden riktig.	11-16
	Du har ikke satt inn spolen eller snellen riktig.	Sett inn spolen og snellen riktig.	14
	Du har ikke brukt riktig kombinasjon av stoff, tråd og nål.	Velg en tråd og nål som passer for stofftypen.	17
	Nålen er bøyd eller butt.	Skift ut nålen.	7
	Stoffet mates ikke riktig når du syr tynne stoffer.	Sy med vlieseline under stoffet.	20
	Trykkfoten som brukes, passer ikke for den sømtypen du vil sy.	Fest den trykkfoten som passer for den sømtypen du vil sy.	28
	Trådspenningen er feil.	Juster overtrådspenningen.	20
Sting blir hoppet over.	Du har ikke trædd overtråden riktig.	Træ overtråden riktig.	14
	Du har ikke brukt riktig kombinasjon av stoff, tråd og nål.	Velg en tråd og nål som passer for stofftypen.	17
	Nålen er bøyd eller butt.	Skift ut nålen.	7
	Nålen er satt inn feil.	Sett inn nålen riktig.	7
	Det har samlet seg støv under nåleplaten eller i spoleholderen.	Fjern nåleplaten og rengjør platen og spoleholderen.	33

Symptom	Mulig årsak	Tiltak for å løse problemet	Side
Sømmen sys ikke riktig.	Trykkfoten du bruker, er ikke riktig for sømtypen.	Fest den trykkfoten som passer for den sømtypen du vil sy.	–
	Trådspenningen er feil.	Juster overtrådspenningen.	20
	Tråden er vaset.	Fjern den flokete tråden. Hvis tråden er vaset i spoleholderen, må du rengjøre spoleholderen.	33
Stoffet mates ikke.	Stoppeplaten er tilpasset på nåleplaten.	Fjern stoppeplaten.	–
	Du har ikke brukt riktig kombinasjon av stoff, tråd og nål.	Velg en tråd og nål som passer for stofftypen.	17
	Tråden er vaset, for eksempel i spolehuset.	Fjern den vasede tråden. Hvis tråden er vaset i spolehuset, må du rengjøre spolehuset.	33
	Trykkfoten som brukes, passer ikke for den sømtypen du vil sy.	Fest den trykkfoten som passer for den sømtypen du vil sy.	28

INDEKS

Tall	
4-trinns automatisk knapphullsøm	26
A	
Applikasjoner	29
B	
Blindsømfot	32
D	
Dobbeltsøm	25
E	
Elastisk søm	24
F	
Feilsøking	35
Flat bunnplate	5
Fotpedal	7
Friarmstil	20
H	
Hoveddelene	5
Hovedstrøm	7
Hurtiginstallerbar undertrådspole	13, 16
Håndhjul	14
I	
Isyng av glidelås	28
Isyng av knapper	30
K	
Knapphull	
justering	27
lage	26
Kombinasjoner av stoff, tråd og nål	17
L	
Lampebryter	7
M	
Mønstervalgjul	9
Mønstre	9
N	
Nål	
bytte	7
kombinasjoner av stoff og tråd	17
kontroll	7
O	
Overlappingsøm	24
Overtrådspenningshjul	21
R	
Rengjøring	33
Rengjøring av spolehuset	33
Rettsøm	22
Reverssømhendel	10
Rynking	29
S	
Sikksakksøm	22
Skjult faldsøm	23
Skruer for finjustering av knapphull	27
Snellepinne	11, 14
Spolevikling	11
Stoppeplate	30, 31
Stopping	31
Sømtyper	
innebygd	22
navn	9
T	
Tilbehør	4
valgfritt	4, 30
Tilkobling av støpslene	6
Trekke opp undertråden	16
Trykkfot - skifte	8
Træing	
overtråd	14
undertråd	13
Træing av overtråd	14
Træing av undertråd	13
hurtiginstallerbar undertrådspole	13, 16
Trådkutter	19
Trådspenning	20
V	
Vedlikehold	33

