

Bedieningshandleiding

Borduur- en naaimachine

Productcode: 882-C42

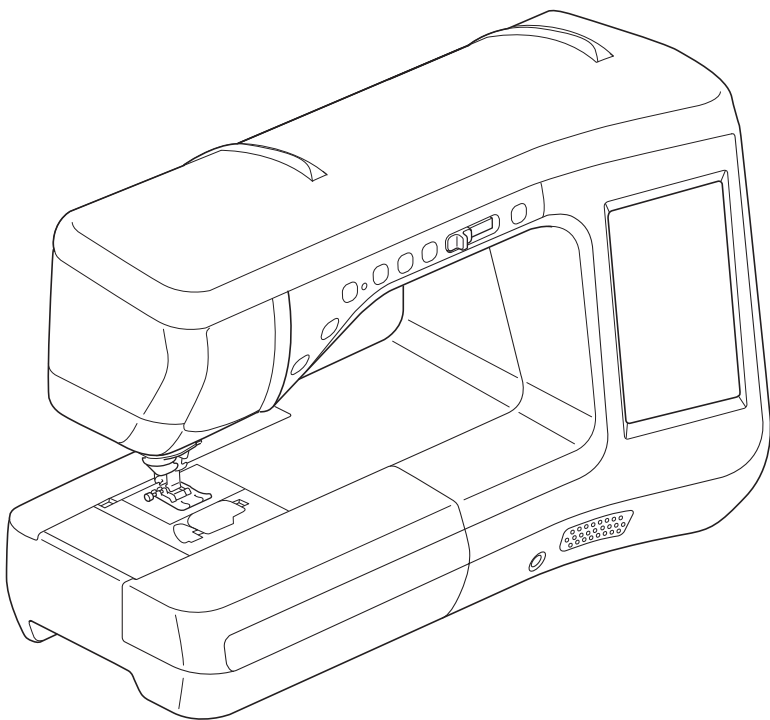

Lees dit document voordat u de machine gebruikt.
Houd dit document bij de hand, zodat u het kunt raadplegen.

IMPORTANT:

READ BEFORE DOWNLOADING, COPYING, INSTALLING OR USING.

By downloading, copying, installing or using the software you agree to this license. If you do not agree to this license, do not download, install, copy or use the software.

Intel License Agreement For Open Source Computer Vision Library

Copyright © 2000, Intel Corporation, all rights reserved. Third party copyrights are property of their respective owners.

Redistribution and use in source and binary forms, with or without modification, are permitted provided that the following conditions are met:

- Redistribution's of source code must retain the above copyright notice, this list of conditions and the following disclaimer.
- Redistribution's in binary form must reproduce the above copyright notice, this list of conditions and the following disclaimer in the documentation and/or other materials provided with the distribution.
- The name of Intel Corporation may not be used to endorse or promote products derived from this software without specific prior written permission.

This software is provided by the copyright holders and contributors "as is" and any express or implied warranties, including, but not limited to, the implied warranties of merchantability and fitness for a particular purpose are disclaimed. In no event shall Intel or contributors be liable for any direct, indirect, incidental, special, exemplary, or consequential damages (including, but not limited to, procurement of substitute goods or services; loss of use, data, or profits; or business interruption) however caused and on any theory of liability, whether in contract, strict liability, or tort (including negligence or otherwise) arising in any way out of the use of this software, even if advised of the possibility of such damage.

All information provided related to future Intel products and plans is preliminary and subject to change at any time, without notice.

SD is een gedeponereerd handelsmerk of handelsmerk van SD-3C, LLC.

CompactFlash is een gedeponereerd handelsmerk van Sandisk Corporation.

Memory Stick is een gedeponereerd handelsmerk van Sony Corporation.

SmartMedia is een gedeponereerd handelsmerk of handelsmerk van Toshiba Corporation.

MultiMediaCard (MMC) is een gedeponereerd handelsmerk of handelsmerk van Infineon Technologies AG.

xD-Picture Card is een gedeponereerd handelsmerk van Fuji Photo Film Co. Ltd.

IBM is een gedeponereerd handelsmerk van International Business Machines Corporation.

Microsoft, Windows en Windows Vista zijn gedeponeerde handelsmerken of handelsmerken van Microsoft Corporation.

Elk bedrijf waarvan de software wordt genoemd in deze gebruiksaanwijzing heeft een softwarelicentieovereenkomst voor zijn speciale programma's.

Alle andere merken en productnamen die in deze gebruiksaanwijzing worden genoemd, zijn gedeponeerde handelsmerken van de betreffende bedrijven. De uitleg van tekens zoals ® en ™ is niet duidelijk beschreven in de tekst.

INLEIDING

Gefeliciteerd met de aanschaf van deze machine. Alvorens de machine te gebruiken dient u zorgvuldig de "BELANGRIJKE VEILIGHEIDSINSTRUCTIES" te lezen. Vervolgens bestudeert u deze handleiding zodat u de diverse functies goed gebruikt.

Nadat u de handleiding hebt gelezen, bergt u deze op een handige plek op. Dan kunt u de handleiding zo nodig raadplegen.

BELANGRIJKE VEILIGHEIDSINSTRUCTIES

Lees eerst deze veiligheidsinstructies alvorens de machine in gebruik te nemen.

⚠ GEVAAR - Verminder de kans op elektrische schok

1 Neem altijd de stekker uit het wandstopcontact: direct na gebruik; voordat u de machine reinigt; wanneer u onderhoud pleegt aan de machine; of wanneer u de machine onbeheerd achterlaat.

⚠ WAARSCHUWING - Verklein de kans op brandwonden, brand, elektrische schok of letsel.

2 Neem altijd de stekker uit het stopcontact wanneer u servicehandelingen verricht die u als gebruiker volgens de bedieningshandleiding moet uitvoeren.

- Voordat u de stekker uit het stopcontact haalt, zet u de machine eerst op "O" (uit). Vervolgens pakt u de netstekker beet en trekt u deze uit het stopcontact. Trek niet aan het snoer.
- Sluit de machine rechtstreeks op een stopcontact aan. Gebruik geen verlengsnoeren.
- Haal altijd de stekker uit het stopcontact bij een stroomstoring.

3 Gevaren in verband met elektriciteit:

- Sluit de machine aan op een stopcontact met wisselstroom binnen het op de kenplaat aangegeven bereik. Sluit de machine niet aan op een stopcontact met gelijkstroom of omvormer. Als u niet zeker weet welke stroomvoorziening u hebt, neem dan contact op met een gekwalificeerd elektricien.
- Deze machine is alleen goedgekeurd voor gebruik in het land van aanschaf.

4 Gebruik de machine beslist niet als een snoer of stekker beschadigd is; als de machine niet goed werkt; als de machine is gevallen of beschadigd; of als u water op de machine hebt gemorst. Breng de machine naar de dichtstbijzijnde erkende dealer voor onderzoek, reparatie, elektrische of mechanische aanpassingen.

- Of de machine in gebruik is of niet, wanneer u iets ongebruikelijks opmerkt aan de machine - geur, hitte, verkleuring of vervorming - stopt u onmiddellijk en neemt u de netstekker uit het stopcontact.
- Wanneer u de machine vervoert, draagt u deze aan het handvat. Wanneer u de machine optilt aan een ander onderdeel dan het handvat, kan de machine beschadigen of vallen. En dit kan letsel veroorzaken.
- Wanneer u de machine optilt, mag u geen plotselinge of onvoorzichtige bewegingen maken. U kunt dan letsel oplopen aan uw rug of knieën.

5 Houd altijd uw werkvlak vrij:

- Gebruik de machine nooit wanneer de ventilatieopeningen zijn geblokkeerd. Houd de ventilatieopeningen van de machine en het voetpedaal vrij van stof, pluisjes en stukken stof.
- Plaats geen voorwerpen op het voetpedaal.
- Gebruik geen verlengsnoeren. Sluit de machine rechtstreeks op een stopcontact aan.
- Zorg dat er nooit iets in een opening valt en steek geen voorwerpen in een opening.
- Gebruik de machine niet wanneer spuitbussen worden gebruikt of zuurstof wordt toegediend.
- Gebruik de machine niet in de buurt van een warmtebron, zoals fornuis of strijkbout. Anders kan de machine, het netsnoer, het kledingstuk dat u naait ontvlammen. Dit kan leiden tot brand of een elektrische schok.
- Plaats deze naaimachine niet op een wankel of scheef oppervlak. Dan kan de machine vallen, en dit kan letsel veroorzaken.

6 Wees vooral voorzichtig tijdens het naaien:

- Let altijd goed op de naald. Gebruik geen verbogen of beschadigde naalden.
- Blijf met uw vingers uit de buurt van alle bewegende onderdelen. Let vooral op bij de naald.
- Zet de machine op de stand "O" (uit) wanneer u iets aanpast in de buurt van de naald.
- Gebruik nooit een beschadigde of onjuiste steekplaat. Daardoor kan de naald breken.
- Duw of trek niet aan de stof tijdens het naaien. Volg zorgvuldig de aanwijzingen op wanneer u uit de vrije hand naait, zodat u de naald niet buigt waardoor hij kan breken.

7 Deze machine is geen speelgoed:

- Let goed op wanneer kinderen in de buurt zijn terwijl u de machine gebruikt.
- Houd de plastic zak waarin de machine werd geleverd buiten bereik van kinderen, of gooi de zak weg. Laat nooit kinderen met de zak spelen. Ze zouden hierin kunnen stikken.
- Gebruik de machine niet buiten.

8 Voor een langere levensduur:

- Zet de machine niet weg op een plaats met direct zonlicht of een hoge vochtigheidsgraad. Gebruik of plaats de machine niet vlakbij de verwarming, een strijkijzer, halogeenlamp of andere warme voorwerpen.
- Maak voor het reinigen van de behuizing alleen gebruik van neutrale zeep of reinigingsmiddelen. Benzene, thinner en schuurmiddelen kunnen de behuizing en de machine beschadigen en mogen nooit worden gebruikt.
- Raadpleeg altijd de bedieningshandleiding als u delen, de persvoet, de naald of andere onderdelen vervangt of installeert om te zorgen dat dit juist gebeurt.

9 Voor reparatie of bijstelling:

- Als de verlichtingsunit beschadigd is, moet deze worden vervangen door een erkende dealer.
- Indien de machine een defect vertoont of moet worden bijgesteld, kijk dan eerst aan de hand van het overzicht voor probleemoplossing achterin deze bedieningshandleiding of u de machine zelf kunt controleren of bijstellen. Als u het probleem daarmee niet kunt oplossen, raadpleeg dan uw plaatselijke erkende Brother-dealer.

Gebruik deze machine alleen voor de bestemde doeleinden, zoals beschreven in deze handleiding.

Gebruik alleen door de fabrikant aanbevolen accessoires zoals beschreven in deze handleiding.

Gebruik alleen de interfacekabel (USB-kabel) die bij deze machine is geleverd.

Gebruik alleen een muis die is bedoeld voor deze machine.

Gebruik uitsluitend de sensorpen die bij deze machine is geleverd.

De inhoud van deze handleiding en de specificaties van dit product kunnen zonder kennisgeving worden gewijzigd.

Meer informatie over onze producten en updates vindt u op onze website www.brother.com

BEWAAR DEZE INSTRUCTIES

Deze machine is bedoeld voor huishoudelijk gebruik.

Dit apparaat is niet bedoeld voor gebruik door personen (kinderen inbegrepen) met beperkte lichamelijke, zintuiglijke of geestelijk vermogens, tenzij onder toezicht of met instructies over het gebruik van het apparaat door degene die verantwoordelijk is voor hun veiligheid. Let goed op dat kinderen niet met het apparaat spelen.

Dit apparaat kan gebruikt worden door kinderen vanaf 8 jaar en personen met verminderde fysieke, zintuiglijke of mentale capaciteiten of gebrek aan ervaring en kennis als zij toezicht of instructies krijgen omtrent het veilige gebruik van het apparaat en als zij de mogelijke gevaren begrijpen. Kinderen mogen niet met het apparaat spelen. Reiniging en onderhoud mag niet zonder toezicht uitgevoerd worden door kinderen.

UITSLUITEND VOOR GEBRUIKERS IN GROOT-BRITANNIË, IERLAND, MALTA EN CYPRUS

BELANGRIJK

- Voor vervanging van de stekkerzekering gebruikt u een zekering goedgekeurd door ASTA tot BS 1362, dat wil zeggen, met het symbool , van de sterkte die is aangegeven op de stekker.
- Plaats altijd de zekeringdeksel terug. Gebruik nooit een stekker zonder zekeringdeksel.
- Als uw wandstopcontact niet geschikt is voor de stekker die bij deze apparatuur wordt geleverd, neem dan contact op met uw erkende dealer om het juiste snoer te verkrijgen.

Kennisgevingen over laser

IEC 60825-1 Specificatie

Deze naaimachine is een laserproduct van Klasse 1 zoals gedefinieerd in de IEC 60825-1:2007-specificaties.



De laserstraal die wordt uitgezonden door de laserunit in deze machines is begrensd tot een output van veilig niveau. De machine bevat wel InGaAlP laserdiodes van 7-milliwat, 650-660 nanometer golflengte, 6-12 graden met parallelle divergentiehoek, 24-34 graden met loodrechte divergentiehoek. Oogbeschadiging kan zich voordoen wanneer u de machine uit elkaar haalt of veranderingen aanbrengt.

Er zijn veiligheidsmaatregelen genomen om te voorkomen dat de gebruiker bloot komt te staan aan laserstraling.

VOORZICHTIG

- De laserunit van deze naaimachine bevat een laserdiode van Klasse 3. U mag de laserunit onder geen beding openen.
- Wanneer u instellingen en aanpassingen en procedures anders toepast dan aangegeven in deze handleiding kan dit leiden tot blootstelling aan gevaarlijke straling.

SPECIALE FUNCTIES

Lasergeleidelijnmarkering instellen als geleidelijn om te naaien

De geleidelijnmarkering geeft de naaipositie aan. U kunt de naaipositie aanpassen door de geleidelijnmarkering te verplaatsen terwijl u de geleidelijnmarkering op de stof controleert. U hoeft niet te zoeken naar het punt waar de naald neerkomt om de naaipositie te controleren.

Met behulp van de geleidelijnmarkering kunt u ook andere aanpassingen uitvoeren.

Zie "GEBRUIK VAN SENSORFUNCTIES MET NAAISTEKEN" op pagina B-76.

Handige sensorfuncties - Diverse functies

Tijdens het naaien kunt u gemakkelijk met de sensorpen de positie van de geleidelijnmarkering, het punt waar de naald neerkomt, de breedte en "L/R-VERSCHUIVING (L/R SHIFT)" van de steek, en het naai-eindpunt opgeven.

Zie "GEBRUIK VAN SENSORFUNCTIES MET NAAISTEKEN" op pagina B-76.

Creatiever werken met de voet voor dubbel transport

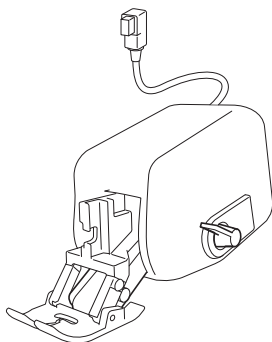

Wilt u wel eens werken met een nieuwe stof, bijvoorbeeld dunne stof of nylon? De bijgeleverde voet voor dubbel transport is heel handig om deze moeilijke stoffen te naaien. Deze voet komt ook goed van pas wanneer u verschillende soorten stof aan elkaar naait, zoals dunne stof en dikke stof. U kunt de doorvoerlengte aanpassen voor diverse soorten stof.

Zie "Gebruik van de voet voor dubbel transport" op pagina B-67.

Sensorfunctie – patroon automatisch plaatsen

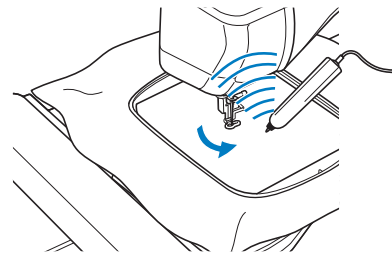

Tijdens het borduren kunt u de patroonpositie snel instellen met de functie Automatisch positioneren met de sensorpen.

Zie "GEBRUIK VAN SENSORFUNCTIES IN BORDUUR-/BORDUURCOMBINATIEMODUS" op pagina B-83.

LED-aanwijzer geeft aan waar de naald neerkomt

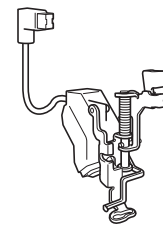

Bijgeleverde borduurvoet met LED-aanwijzer geeft de positie waar de naald neerkomt aan met een rode LED-punt.

De LED-aanwijzer geeft aan waar de naald door de stof heen gaat, zodat u de borduurpositie gemakkelijker kunt aanpassen.

Zie "Gebruik van borduurvoet "W+" met LED-aanwijzer" op pagina B-61.

WAT U MET DEZE MACHINE KUNT DOEN

B *Basishandelingen*

Lees dit gedeelte eerst nadat u de machine hebt aangeschaft. U vindt hier bijzonderheden over het configureren van de machine, en beschrijvingen van de nuttigste functies.

Hoofdstuk 1 Voorbereidingen

Belangrijkste onderdelen en schermen leren bedienen

Pagina B-20

Hoofdstuk 2 Sensorfuncties

Probeer de nieuwe functie met de bijgeleverde sensorpen

Pagina B-70

S: *Naaien*

In dit gedeelte vindt u de procedures voor het gebruik van de verschillende naaisteken en andere functies. U vindt hier uitvoerige informatie over de grondbeginselen van naaien en de meer creatieve functies van de machine, zoals het naaien van pijpvormige stukken en knoopsgaten, en letter- en decoratieve steekpatronen.

Hoofdstuk 1 Grondbeginselen van naaien

Leren voorbereiden op naaien en standaardhandelingen

Pagina S-2

Hoofdstuk 2 Naaisteken

Geprogrammeerd met meer dan 100 veel gebruikte steken

Pagina S-20

Hoofdstuk 3 Lettersteken en decoratieve steken

Meer creatieve mogelijkheden door variëteit van steken

Pagina S-76

Hoofdstuk 4 MY CUSTOM STITCH

Originele decoratieve steken maken

Pagina S-102

E *Borduren*

In dit gedeelte vindt u aanwijzingen om ontwerpen te borduren met deze machine.

In hoofdstuk 1, "Borduren", vindt u uitvoerige informatie over borduurpatronen die zijn opgeslagen op de machine of zijn geïmporteerd. In hoofdstuk 2, "Borduurcombinatie", vindt u uitvoerige informatie over borduurcombinatiepatronen om eigen patronen te maken.

Hoofdstuk 1 Borduren

Maximum 30 cm × 18 cm (ca. 12 inch × 7 inch) voor grote borduurontwerpen

Pagina E-2

Hoofdstuk 2 Borduurcombinatie

U kunt ontwerpen combineren, roteren of vergroten

Pagina E-56

A *Bijlage*

In dit gedeelte vindt u belangrijke informatie voor de bediening van deze machine.

Hoofdstuk 1 Werken met de spoel

Leren werken met de spoel

Pagina A-2

Hoofdstuk 2 Onderhoud en probleemoplossing

Tips om problemen op te lossen en aanwijzingen hoe u uw machine zo goed mogelijk in conditie kunt houden.

Pagina A-18

INHOUDSOPGAVE

HANDELSMERKEN	
INLEIDING	1
BELANGRIJKE VEILIGHEIDSINSTRUCTIES	1
SPECIALE FUNCTIES	7
WAT U MET DEZE MACHINE KUNT DOEN	8
MACHINEONDERDELEN EN HUN FUNCTIE	12
Machine	12
Naald en persvoetgedeelte	13
Borduurtafel	14
Bedieningstoetsen	14
Gebruik van de accessoiretafel	15
Bijgeleverde accessoires	16
Optionele artikelen	18

B Basishandelingen

Hoofdstuk1 Voorbereidingen 20

DE MACHINE AAN- EN UITZETTEN	21
De machine de eerste maal instellen	22
DISPLAY	24
Gebruik van de instellingstoets	28
Gebruik van de Helptoets naaimachine	36
Gebruik van de gebruiksaanwijzingfunctie	37
Gebruik van de naaiaanwijzingfunctie	38
Gebruik van de patroonbeschrijvingsfunctie	39
ONDERDRAAD INRIJGEN	40
Spoel opwinden	40
Spoel aanbrengen	45
Onderdraad naar boven halen	47
BOVENDRAAD INRIJGEN	48
Bovendraad inrijgen.....	48
Gebruik van de tweelingnaaldstand	51
Gebruik van draden die snel afwikkelen	53
PERSVOET VERWISSELEN	55
Persvoet verwijderen	55
Persvoet bevestigen	55
Persvoet bevestigen met bijgeleverde adapter	55
NAALD VERWISSELEN	57
INFO OVER NAALD EN STOF	58
Over de naald	58
Overzichtsschema van stoffen/draad/naald	59
VOORDAT U GAAT BORDUREN	60
Borduren stap voor stap	60
Gebruik van borduurvoet "W+" met LED-aanwijzer	61
Borduurtafel bevestigen	64
FUNCTIES WAARVOOR U HET ACCESSOIRE MOET AANSLUITEN OP DE MACHINE	66
Gebruik van USB-media of borduurkaartlezer/ USB-kaartschrijfmodule*	66
De machine aansluiten op de computer	66
Gebruik van een USB-muis	67
Gebruik van de voet voor dubbel transport	67

Hoofdstuk2 Sensorfuncties 70

HANDIGE NAAIFUNCTIES DANKZIJ DE SENSORPEN	71
SENSORPEN AANSLUITEN	71
Gebruik van de sensorpenhouder	72
GEBRUIK VAN DE SENSORPEN	73
Werken met de sensorpen	73
Belangrijke informatie over de sensorpen	73
Sensorpen kalibreren	74

GEBRUIK VAN SENSORFUNCTIES MET NAAISTEKEN	76
Sensorfunctiegebied	76
Positie geleidelijnmarkering opgeven met de sensorpen	76
Met de sensorpen opgeven waar de naald neerkomt	78
Steekbreedte en steekpositie opgeven met de sensorpen	79
Eindpunt naaien opgeven met de sensorpen	81
GEBRUIK VAN SENSORFUNCTIES IN BORDUUR-/BORDUURCOMBINATIEMODUS	83
Borduurpositie opgeven met de sensorpen	83

S Naaien

Hoofdstuk1 Grondbeginselen van naaien 2

NAAIEN	3
Een steek naaien.....	3
Verstevigingssteken naaien	5
Automatische verstevigingssteken	5
Bochten naaien	7
Van naairichting veranderen	7
Zware stof naaien	7
Klittenband naaien	8
Lichte stof naaien	9
Stretchstof naaien	9
INSTELLINGEN VAN DE STEKEN	10
Steekbreedte instellen	10
Steeklengte instellen	10
De "L/R-VERSCHUIVING (L/R SHIFT)" instellen	11
Draadspanning instellen	12
HANDIGE FUNCTIES	13
Automatische draadkniptoets	13
Positie waar de naald neerkomt aanpassen met de geleidelijnmarkering (voor modellen die zijn uitgerust met de geleidelijnmarkering)	14
Gebruik van de kniehevel	15
Spilfunctie	15
Automatische stofsensoren (Automatische persvoetdruk)	17
Naaldstand - steek plaatsen	18
Display vergrendelen	18

Hoofdstuk2 Naaisteken 20

NAAISTEKEN SELECTEREN	21
Steekpatroon kiezen	21
Uw steekinstellingen opslaan in het geheugen	22
NAAISTEKEN NAAIEN	24
Rechte steken	24
Figuurnaad	28
Plooien	29
Engelse naad	29
Gepaspelde naad	30
Zigzagsteken	31
Elastische zigzagsteken	33
Overhandse steken	33
Quilten	35
Blindzoomsteken	45
Appliqueren	48
Schelprijgsteken	49
Schelpsteken	50
Fantasiequilt	50
Smocksteken	51
Fagotwerk	52
Band of elastiek bevestigen	52
Erfstukwerk	53
Knoopsgaten in één stap	55
Stoppen	58

Trenzen	59
Knopen aanzetten	61
Oogje	62
Steken in verschillende richtingen (rechte steek en zigzagsteek).....	63
Rits inzetten	64
STEEKINSTELLINGENTABEL	67

Hoofdstuk3 Lettersteken en decoratieve steken 76

PATRONEN KIEZEN	77
Decoratieve steekpatronen/7 mm decoratieve steekpatronen/ Satiijnsteekpatronen/7 mm satijnsteekpatronen/ Kruis steek/decoratieve naaisteekpatronen.....	78
Letters	78
PATRONEN KIEZEN	81
Aantrekkelijke afwerkingen maken.....	81
Standaardnaaiwerkzaamheden.....	81
Aanpassingen	82
STEEKPATRONEN AANPASSEN	84
Grootte wijzigen	86
Lengte van steekpatronen wijzigen (alleen bij 7 mm satijnsteekpatronen).....	86
Verticaal gespiegeld patroon maken.....	86
Horizontaal gespiegeld patroon maken	86
Meerdere steken van een patroon naaien	86
Draaddichtheid wijzigen (alleen voor satijnsteekpatronen)...	87
Terugkeren naar het begin van het patroon	87
Afbeelding controleren	88
STEEKPATRONEN COMBINEREN	89
Alvorens patronen te combineren.....	89
Diverse steekpatronen controleren	89
Grote en kleine steekpatronen combineren	90
Horizontale gespiegelde steekpatronen combineren.....	91
Steekpatronen van verschillende lengten combineren	91
Stappatronen maken (alleen bij 7 mm satijnsteekpatronen)	92
GBRUIK VAN DE GEHEUGENFUNCTIE.....	94
Voorzorgsmaatregelen steekgegevens.....	94
Steekpatronen opslaan in het geheugen van de machine.....	95
Steekpatronen opslaan op USB-media (in de handel verkrijgbaar)	96
Steekpatronen opslaan op de computer.....	97
Steekpatronen ophalen uit het geheugen van de machine	98
Ophalen van USB-media.....	99
Ophalen van de computer.....	100

Hoofdstuk4 MY CUSTOM STITCH 102

STEEK ONTWERPEN.....	103
STEEKGEGEVENS OPGEVEN	105
GBRUIK VAN OPGESLAGEN EIGEN STEKEN	110
Eigen steken opslaan in uw lijst.....	110
Opgeslagen steken ophalen.....	111

E Borduren

Hoofdstuk1 Borduren 2

PATRONEN KIEZEN	3
Borduurpatronen kiezen/Brother "Exclusief"/Bloemletter/Werken met de spoel.....	4
Letterpatronen kiezen	5
Kaderpatronen selecteren	7
Patronen selecteren van borduurkaarten.....	7
Patronen kiezen van een USB-medium/computer.....	8
OVERZICHT DISPLAY VOOR BORDUREN.....	9
DE STOF VOORBEREIDEN	11
Opstrijksteunstof bevestigen op de stof.....	11
Stof in het borduurraam plaatsen	13
Kleine stukjes stof, hoeken of randen en lint of band borduren.....	16

BORDUURRAAM BEVESTIGEN.....	17
POSITIE VAN HET PATROON CONTROLEREN... 19	
Patroonpositie controleren.....	19
Voorbeeld van het patroon bekijken	20
BORDUURPATROON NAAIEN.....	21
Aantrekkelijke afwerkingen borduren	21
Borduurpatronen naaien	22
Applicaties borduren	23
AANPASSINGEN TIJDENS HET BORDUREN	26
Als de onderdraad bijna op is	26
Wanneer de draad afbreekt tijdens het naaien	27
Opnieuw beginnen vanaf het begin	28
Borduren hervatten nadat u de machine hebt uitgezet	28
AANPASSINGEN TIJDENS HET BORDUREN.....	30
Draadspanning aanpassen	30
Spoelhuis aanpassen (geen kleur op schroef)	31
Gebruik van de automatische draadknipfunctie (EINDE KLEUR KNIPPEN)	32
Gebruik van de draadknipfunctie (OVERSPRINGENDE STEEK KNIPPEN)	32
Borduursnelheid aanpassen	33
Garenkleur wijzigen	34
"Borduurraamscherm" wijzigen.....	35
BORDUURPATROON WIJZIGEN	36
Patroon verplaatsen	36
Patroon en naald in de juiste positie zetten.....	36
Grootte van patroon wijzigen	37
Patroon roteren.....	38
Horizontaal gespiegeld patroon maken.....	39
Bewerkscherm vergroten	39
Steekdichtheid wijzigen (alleen letter- en kaderpatronen) ...	40
Kleuren van letterpatroon wijzigen	40
Verbonden letters borduren	41
Ononderbroken borduren (monochroom - met één kleur) ...	43
GBRUIK VAN DE GEHEUGENFUNCTIE.....	44
Voorzorgsmaatregelen borduurgegevens	44
Steekpatronen opslaan in het geheugen van de machine	45
Steekpatronen opslaan op USB-medium	46
Borduurpatronen opslaan op de computer	47
Patronen ophalen uit het geheugen van de machine.....	48
Ophalen van USB-media	49
Ophalen van de computer	50
BORDUURAPPLICATIE	51
Applicatie maken met een kaderpatroon (1).....	51
Applicatie maken met een kaderpatroon (2).....	52
Gesplitste borduurpatronen naaien	53

Hoofdstuk2 Borduurcombinatie 56

UITLEG VAN FUNCTIES.....	57
PATRONEN KIEZEN OM TE BEWERKEN	58
Borduurpatronen kiezen/Brother "Exclusief"/Bloemletter/Kader/Werken met de spoel	59
Letterpatronen kiezen	59
PATRONEN BEWERKEN	61
Patroon verplaatsen	63
Patroon roteren.....	63
Grootte van patroon wijzigen	63
Patroon wissen	63
Patronen op het scherm weergeven op 200%	63
Lay-out van letterpatroon wijzigen.....	64
Spatiëring tussen letters wijzigen	64
Spatiëring tussen letters verkleinen	65
Gecombineerde patronen scheiden	65
Kleuren van letterpatronen wijzigen	66
Verbonden letters borduren	67
Garenkleur wijzigen	67
Eigen kleurkaart maken.....	68
Kleur kiezen uit de eigen kleurkaart.....	71
Herhaalpatronen ontwerpen	72
Het patroon herhaaldelijk naaien.....	76
Patroon kopiëren	78

Na het bewerken	79
PATRONEN COMBINEREN.....	80
Gecombineerde patronen bewerken	80
Gecombineerde patronen naaien	83
DIVERSE BORDUURFUNCTIES	84
Ononderbroken borduren (monochroom - met één kleur)....	84
Rijgsteken voor borduren	84
GEBRUIK VAN DE GEHEUGENFUNCTIE	85

A Bijlage

Hoofdstuk1 Werken met de spoel 2

WERKEN MET DE SPOEL.....	3
VOORBEREIDINGEN VOOR HET WERKEN MET DE SPOEL.....	3
Benodigde materialen	3
Bovendraad inrijgen.....	4
Onderdraad voorbereiden.....	5
NAAIEN MET DE SPOEL.....	9
Stof plaatsen en naaien	9
Vrij naaien met de spoel	11
BORDUREN MET DE SPOEL	12
Patroon selecteren	12
Beginnen met borduren	14
DRAADSPANNING AANPASSEN.....	16
PROBLEEMOPLOSSING.....	17

Hoofdstuk2 Onderhoud en probleemoplossing 18

ZORG EN ONDERHOUD	19
Beperkingen op smeren	19
Voorzorgsmaatregelen bij het opbergen van de machine	19
LCD-display reinigen	19
Buitenkant van de machine reinigen	19
Grijper reinigen	19
De snijder reinigen in de buurt van het spoelhuis	21
Over het onderhoudsbericht	21
SCHERM AANPASSEN.....	22
Helderheid van de schermweergave aanpassen	22
Storing in druktoetsen	22
PROBLEEMOPLOSSING	23
Vaak voorkomende problemen	23
Bovendraad te strak	23
Draad verstrikt op achterkant van stof.....	24
Onjuiste draadspanning	26
De stof zit vast in de machine en kan niet worden verwijderd	27
Lijst symptomen	30
FOUTMELDINGEN	34
SPECIFICATIES	37
SOFTWARE-UPGRADE VOOR UW MACHINE	38
Procedure voor upgrade met USB-medium	38
Upgrade-procedure met computer	39
INDEX	40

MACHINEONDERDELEN EN HUN FUNCTIE

Hieronder worden de diverse onderdelen en hun functie beschreven. Lees deze beschrijving alvorens de naaimachine te gebruiken. Zo leert u de namen van de onderdelen.

Machine

■ Vooraanzicht

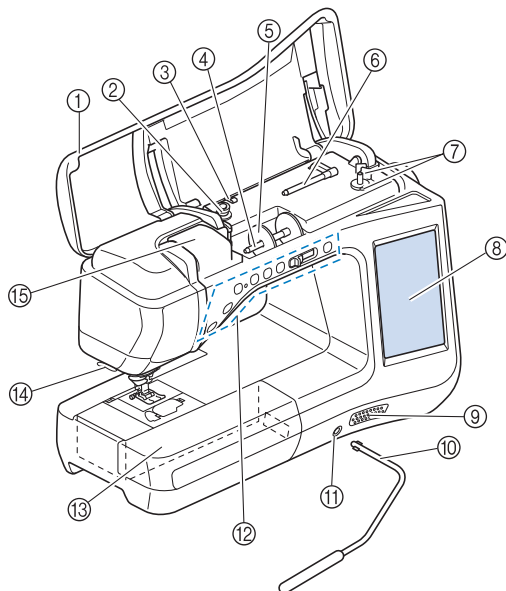

- ① **Bovendecksel**
Open het bovendeksel om de machine in te rijgen en de spoel op te winden.
- ② **Voorspanningsschijf**
Leid de draad rond de voorspanningsschijf wanneer u de spoeldraad opwindt. (Pagina B-40)
- ③ **Draadgeleider voor het opwinden van de spoel**
Bij het opwinden van de onderdraad leidt u de draad door deze draadgeleider. (Pagina B-40)
- ④ **Klospen**
Plaats een klos garen op de klospen. (Pagina B-48)
- ⑤ **Kloskap**
De kloskap houdt de garenklos op zijn plaats. (Pagina B-48)
- ⑥ **Extra klospen**
Gebruik deze klospen om de onderdraad op te winden of om te naaien met de tweelingnaald. (Pagina B-40, B-51)
- ⑦ **Spoelopwinder**
Met de spoelopwinder windt u de spoel op. (Pagina B-40)
- ⑧ **Display**
Instellingen voor de geselecteerde steek en foutmeldingen worden weergegeven op het scherm. (Pagina B-24)
- ⑨ **Speaker**
- ⑩ **Kniehevel**
Met de kniehevel zet u de persvoet omhoog en omlaag. (Pagina S-15)
- ⑪ **Kniehevelopening**
Steek de kniehevel in de opening. (Pagina S-15)
- ⑫ **Bedieningstoetsen (7 toetsen) en schuifknop voor snelheidsregeling**
Met deze toetsen en de schuif bedient u de naaimachine. (Pagina B-14)
- ⑬ **Accessoiretafel met accessoireruimte**
Bewaart de persvoet en de spoelen in de accessoireruimte van de afneembare accessoiretafel. Om cilindrische stukken te naaien verwijdert u de accessoiretafel. (Pagina B-15)
- ⑭ **Draadafsnijder**
Leid de draden door de draadafsnijder om ze af te snijden. (Pagina B-50)
- ⑮ **Draadgeleiderplaat**
Bij het inrijgen van de bovendraad leidt u de draad rond deze draadgeleiderplaat. (Pagina B-48)

■ Rechterkant/Achteraanzicht

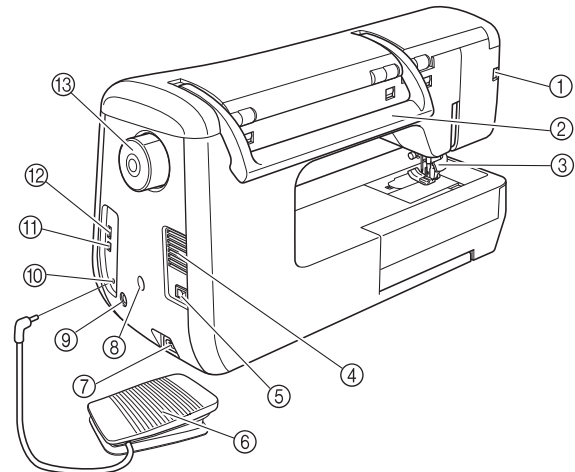

- ① **Aansluiting voor persvoet**
Sluit de voet voor dubbel transport of de borduurvoet met de LED-aanwijzer aan. (Pagina B-61, B-67)
- ② **Handvat**
Draag de naaimachine aan het handvat om hem te vervoeren.
- ③ **Persvoethendel**
Zet de persvoethendel omhoog en omlaag om de persvoet omhoog en omlaag te zetten. (Pagina B-55)
- ④ **Ventilatieopening**
Door de ventilatieopening kan de lucht rond de motor circuleren. Bedek de ventilatieopening niet wanneer u de naaimachine gebruikt.
- ⑤ **Hoofdschakelaar**
Met de hoofdschakelaar zet u de naaimachine aan en uit. (Pagina B-21)
- ⑥ **Voetpedaal**
Door het voetpedaal in te drukken regelt u de snelheid van de machine. (Pagina S-4)
- ⑦ **Voedingsingang**
Sluit het netsnoer aan op het aansluitpunt. (Pagina B-21)
- ⑧ **Sensorpenhouder**
Sluit de bijgeleverde sensorpenhouder aan. (Pagina B-72)
- ⑨ **Aansluitpunt sensorpen**
Sluit de sensorpen aan. (Pagina B-71)
- ⑩ **Aansluiting voetpedaal**
Steek de stekker van het voetpedaal in de betreffende aansluiting op de machine. (Pagina S-4)
- ⑪ **USB-poort voor computer**
Om patronen te importeren/exporteren van een computer naar de machine en omgekeerd, steekt u de USB-kabel in de USB-poort. (Pagina B-66, S-97, E-47)
- ⑫ **USB-poort voor muis / media**
Om patronen van/naar een USB-medium te sturen, steekt u het USB-medium direct in de USB-poort. (Pagina B-66, S-96, E-46)
Sluit de USB-muis aan als u wilt werken met de muis. (Pagina B-67)
- ⑬ **Handwiel**
Draai het handwiel naar u toe (tegen de klok in) om de naald omhoog en omlaag te zetten. U moet het wiel naar de voorkant van de naaimachine draaien.

Naald en persvoetgedeelte

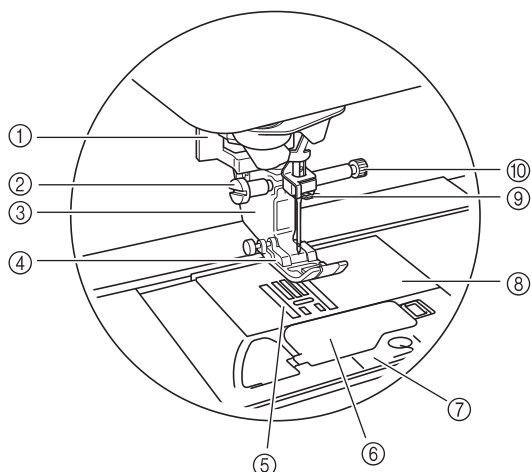

- ① **Knoopsgathendel**
De knoopsgathendel gebruikt u om knoopsgaten te maken met de eenstapsknoopsgatvoet. (Pagina S-55)
- ② **Persvoethouderschroef**
De persvoethouderschroef houdt de persvoet op zijn plaats. (Pagina B-55, B-61)
- ③ **Persvoethouder**
De persvoet wordt bevestigd aan de persvoethouder. (Pagina B-55)
- ④ **Persvoet**
De persvoet drukt gelijkmatig op de stof tijdens het naaien. Bevestig de geschikte persvoet voor de steek die u hebt geselecteerd. (Pagina B-55)
- ⑤ **Transporteur**
De transporteur voert de stof door in de naairichting.
- ⑥ **Spoelhuisdeksel**
Open het spoelhuisdeksel om de spoel te plaatsen. (Pagina B-45, S-32)
- ⑦ **Steekplaatdeksel**
Verwijder het steekplaatdeksel om de grijper te reinigen. (Pagina S-26, E-22)
- ⑧ **Steekplaat**
Op de steekplaat staan markeringen om u te helpen rechte naden te naaien. (Pagina S-26)
- ⑨ **Draadgeleiders op de naaldstang**
Leid de bovendraad door de draadgeleider op de naaldstang. (Pagina B-48)
- ⑩ **Naaldklenschroef**
De naaldklenschroef houdt de naald op zijn plaats. (Pagina B-55)

Maatindeling op de steekplaat, het spoelhuisdeksel (met markering) en het steekplaatdeksel

De maatindeling op het spoelhuisdeksel is een houvast voor patronen die u naait met de middelste naaldstand. De maatindeling op de steekplaat en het steekplaatdeksel is een houvast voor steken die u naait met de linkernaaldstand.

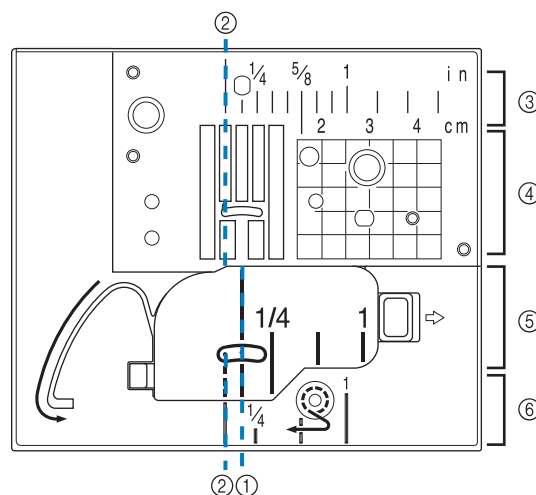

- ① Voor steken die u naait met de middelste naaldstand
- ② Voor steken die u naait met de linkernaaldstand
- ③ Linkernaaldstand op de steekplaat <inch>
- ④ Linkernaaldstand op de steekplaat <cm>
- ⑤ Middelste naaldstand op het spoelhuisdeksel (met markering) <inch>
- ⑥ Linkernaaldstand op het steekplaatdeksel <inch>

Borduurtafel

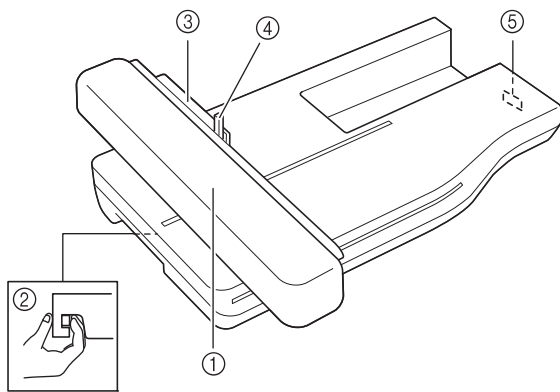

- ① **Wagen**
De wagen verplaatst het borduurraam automatisch tijdens het borduren. (Pagina B-64)
- ② **Ontgrendelingstoets (onder op de borduurtafel)**
Druk op de ontgrendelingstoets om de borduurtafel te verwijderen. (Pagina B-64)
- ③ **Borduurraamhouder**
Plaats het borduurraam in de borduurraamhouder om het raam op zijn plaats te houden. (Pagina E-17)
- ④ **Raambevestigingshendel**
Druk op de raambevestigingshendel om het borduurraam vast te zetten. (Pagina E-17)
- ⑤ **Verbindingspen van de borduurtafel**
Steek de verbindingspen van de borduurtafel in de aansluitingspoort op de machine wanneer u de borduurtafel bevestigt. (Pagina B-64)

⚠ VOORZICHTIG

- Schakel de hoofdschakelaar uit voordat u de borduurtafel plaatst of verwijdert.
- Nadat u het borduurraam in de borduurraamhouder hebt geplaatst, zet u de raambevestigingshendel op de juiste wijze omlaag.

Bedieningstoetsen

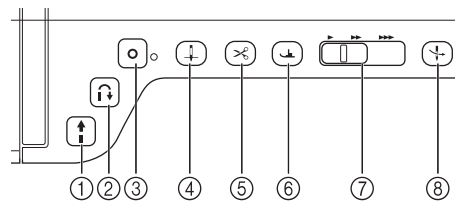

- ① **“Start/stoptoets”** 
Als u op deze toets drukt, naait de machine een paar steken op lage snelheid en begint vervolgens te naaien op de snelheid die is ingesteld met de schuifknop voor snelheidsregeling. Druk nogmaals op de toets om de naaimachine stil te zetten. Houd de toets ingedrukt om op de laagste snelheid te naaien. De toets verandert van kleur naar gelang de bedieningsstand van de naaimachine.
Groen: De naaimachine is klaar om te naaien of is bezig met naaien.
Rood: De naaimachine kan nu niet naaien.
- ② **Achteruitsteektoets** 
Voor rechte, zigzag- en elastische zigzagsteekpatronen met achteruitsteken naait de machine alleen heel langzaam achteruitsteken wanneer u de Achteruitsteektoets ingedrukt houdt. De steken worden in tegengestelde richting genaaid. Voor andere steken gebruikt u deze toets om verstevigingssteken te naaien aan het begin en het eind van het naaiwerk. Wanneer u deze toets ingedrukt houdt, naait de machine drie steken op dezelfde plek, waarna de machine automatisch stopt met naaien. (zie pagina S-5)
- ③ **Verstevigingssteektoets** 
Met deze toets naait u één enkele steek meerdere malen om vervolgens af te hechten.
Voor lettersteken en decoratieve steken drukt u op deze toets om te eindigen met een volledige steek in plaats van middenin. Het LED-lampje naast deze toets licht op terwijl de machine een volledig motief naait, en gaat automatisch uit wanneer het naaien stopt. (zie pagina S-5)
- ④ **“Naaldstandtoets”** 
Gebruik deze toets wanneer u van naairichting verandert of op kleine stukken stof naait. Druk op deze toets om de naald omhoog of omlaag te zetten. Met deze toets kunt u de naald omlaag en omhoog zetten om één steek te naaien.
- ⑤ **“Draadkniptoets”** 
Druk na het naaien op deze toets om de overtollige draad automatisch af te knippen.
- ⑥ **“Persvoettoets”** 
Druk op deze toets om de persvoet omlaag te zetten en druk uit te oefenen op de stof. Druk opnieuw op deze toets om de persvoet omhoog te zetten.
- ⑦ **Schuifknop voor snelheidsregeling** 
Met deze schuifknop stelt u de naaisnelheid in. Schuif de schuifknop naar links om op lagere snelheid te naaien. Schuif de schuifknop naar rechts om op hogere snelheid te naaien. Beginners kunnen beter op lage snelheid naaien.
- ⑧ **“Automatisch inrijgendoets”** 
Met deze toets rijgt u de naald automatisch in.

⚠ VOORZICHTIG

- Druk niet meer op de “Draadkniptoets” nadat de draden zijn afgeknipt. Anders kan de naald breken, de draden raken misschien verstrikt of de machine beschadigt.

Gebruik van de accessoiretafel

Trek de bovenkant van accessoiretafel naar u toe om de accessoireruimte te openen.

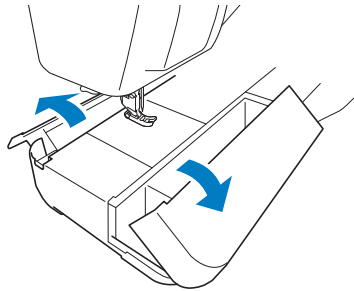

In de accessoiretafel met accessoireruimte bevindt zich een opbergvak voor persvoeten.

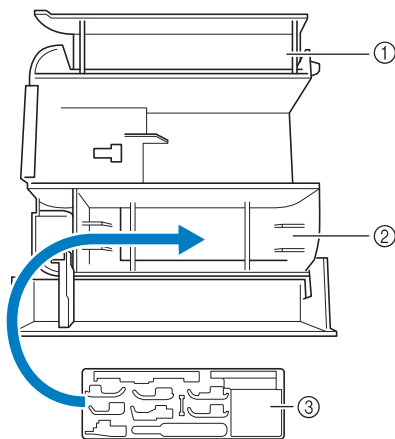

- ① Opbergruimte van de accessoiretafel
- ② Opbergruimte voor persvoeten van de accessoiretafel
- ③ Opbergruimte voor persvoeten
Er zijn ook opbergruimten voor optionele persvoeten, zoals voet "V" voor de uitlijning van verticale steken.

Bijgeleverde accessoires

1	2	3	4	5	6	7	
8*	9	10	11	12	13	14	
15	16	17	18	19	20	21	
75/11 2 naalden 90/14 2 naalden 90/14 2 naalden: Ballpointnaald (goudkleurig)	2,0/11 naald	75/11 2 naalden					
22	23	24	25	26	27	28	29
30	31	32	33	34	35	36	37
38	39	40*	41	42	43	44	45*
46*	47	48	49	50	51	52	53

* Welke accessoires worden bijgeleverd varieert per land of regio.

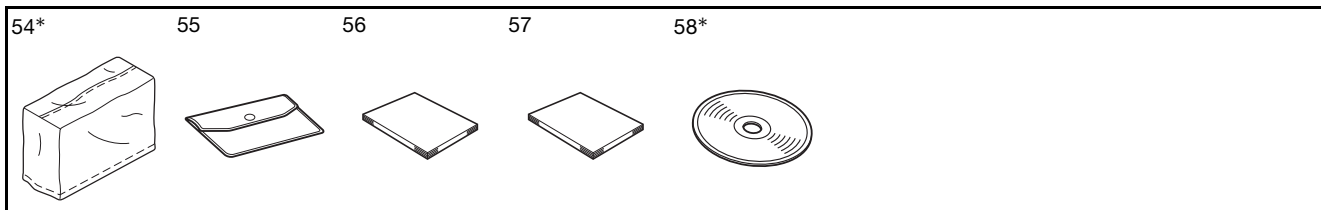

Nr.	Onderdeel	Onderdeelcode	
		Het Amerikaanse continent	Andere vereisten
1	Zigzagvoet "J" (op machine)	XF3022-001	
2	Monogramvoet "N"	X53840-351	
3	Overhandse steekvoet "G"	XC3098-051	
4	Ritsvoet "I"	X59370-051	
5	Knoopsgatvoet "A"	X57789-251	
6	Blindzoomvoet "R"	X56409-051	
7	Knoopaanzetvoet "M"	130489-001	
8	Rechte-steekvoet*	SA167	F042N: XC1973-052
9	Borduurvoet "W+" met LED-aanwijzer	FLED1: XF4168-001 (EU-gebied) XF3124-001 (andere gebieden)	
10	1/4-inch quiltvoet met geleider	SA185	F057: XC7416-252
11	Vrije open quiltvoet "O"	XF4873-001	
12	Voet voor dubbel transport	DF1: XF4166-001 (EU-gebied) XF3165-001 (andere gebieden)	
13	Adapter	XF3613-001	
14	Schroef (klein)	XA4813-051	
15	Naaldsetje	X58358-051	
16	Tweelingnaald	X59296-151	
17	Ballpointnaaldset	XD0705-051	
18	Spoel × 10 (één spoel is in de machine geplaatst.)	SA156	SFB: XA5539-151
19	Tornmesje	XF4967-001	
20	Schaar	XC1807-121	
21	Schoonmaakborsteltje	X59476-051	
22	Gaatjesponser	XZ5051-001	
23	Schroevendraaier (klein)	X55468-051	
24	Schroevendraaier (groot)	XC4237-021	
25	Schijfvormige schroevendraaier	XC1074-051	
26	Verticale klossen	XC8619-052	
27	Kloskap (klein)	130013-154	
28	Kloskap (medium) × 2 (één klos kap is op de machine geplaatst.)	X55260-153	
29	Kloskap (groot)	130012-054	
30	Kloskap (speciaal)	XA5752-121	
31	Spoelclip × 10	XE3060-001	
32	Klosvilt (op de machine)	X57045-051	
33	Klosnetje × 2	XA5523-050	
34	Borduursteekplaatdeksel	XE5131-001	
35	Schermaanraakpen (stylus)	XA9940-051	
36	Kniehevel	XA6941-052	
37	USB-kabel	XD0745-051	
38	Ander spoelhuis (geen kleurmarkering op schroef)	XC8167-551	
39	Spoelhuis (grijs voor werken met de spoel)	XE8298-001	
40	Steekplaat voor rechte steken*	XF3076-001	
41	Spoelhuisdeksel met koordgeleider (met één gat)	XE8991-101	
42	Spoelhuisdeksel (met markering)	XF0750-101	
43	Spoelhuisdeksel (op machine)	XE8992-101	

Nr.	Onderdeel	Onderdeelcode	
		Het Amerikaanse continent	Andere vereisten
44	Voetpedaal	XD0501-151 (EU-gebied) XC8816-051 (andere gebieden)	
45	Borduurraamset (medium) H 10 cm × B 10 cm (H 4 inch × B 4 inch)*	SA438	EF74: XC8480-152
46	Borduurraamset (groot) H 18 cm × B 13 cm (H 7 inch × B 5 inch)*	SA439	EF75: XC8481-152
47	Borduurraamset (extra groot) H 30 cm × B 18 cm (H 12 inch × W 7 inch)	SA440	EF76: XC8482-152
48	Borduuronderdraad	SA-EBT	XC6283-001
49	Steunstof	SA519	BM3: XE0806-001
50	Rasterzet	SA507	GS3: X81277-151
51	Krijtje	XE8568-001	
52	Sensorpen	XF4992-001 (EU-gebied) XF3116-001 (andere gebieden)	
53	Penhouder	XF2973-001	
54	Stofhoes*	XF4113-001	
55	Accessoirezak	XC4487-021	
56	Bedieningshandleiding	Deze handleiding	
57	Beknopte bedieningsgids	XF3617-001	
58	MY CUSTOM STITCH CD*	XE8901-001	

Memo

- Voetpedaal: Model T
U kunt dit voetpedaal gebruiken op machines met de productcode 882-C42. De productcode vindt u op de kenplaat van de machine.

Memo

- Gebruik altijd de aanbevolen accessoires voor deze machine.
- Door spoelclips te plaatsen op spoelen voorkomt u dat de draad van de spoel afwikkelt. Wanneer u de spoelclips aan elkaar klikt, kunt u ze handig opslaan en rollen ze niet weg wanneer u ze laat vallen.

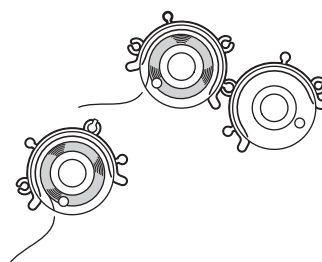

Optionele artikelen

Onderstaand vindt u de optionele toebehoren die u apart kunt kopen bij uw officiële Brother-dealer.

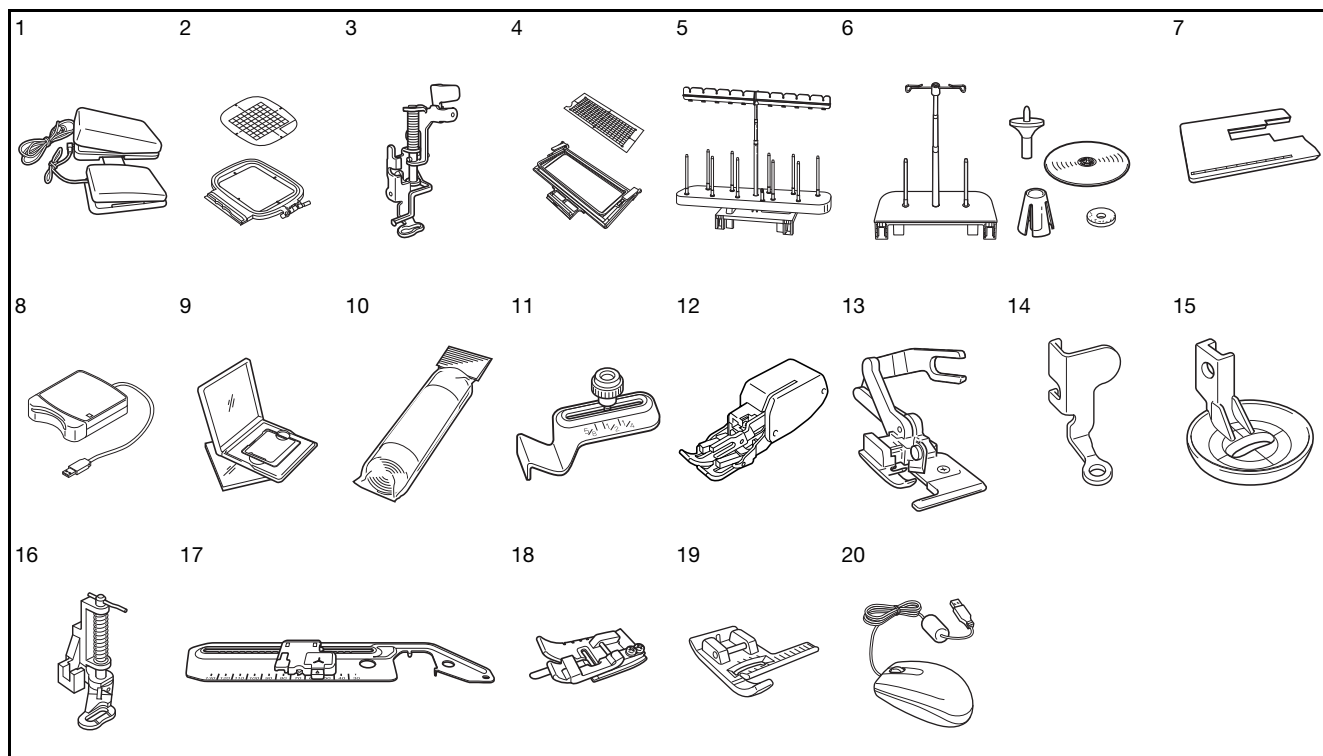

Nr.	Onderdeel	Onderdeelcode	
		Het Amerikaanse continent	Andere vereisten
1	Multifunctioneel voetpedaal	SAMFFC (VS) SAMFFCC (Canada)	MFFC1: XF4159-001 MFFC1OC: XF4471-001 (Australië)
2	Vierkant borduurraam H 15 cm x B 15 cm (H 6 inch x B 6 inch)	SA448 (VS) SA448C (Canada)	SEF150: XF4163-001
3	Borduurvoet "W"	XF4012-001	
4	Randborduurraam H 30 cm x B 10 cm (H 12 inch x B 4 inch)	SABF6200D1 (VS) SABF6200D1C (Canada)	BF3: XF4170-001
5	Kloshouder voor 10 klossen	SA561 (VS) SA561C (Canada)	TS5: XF4175-001
6	King-klosdraadhouder	SA562 (VS) SA562C (Canada)	TS6: XF4180-001
7	Brede tafel	SAWT6200D (VS) SAWT6200DC (Canada)	WT10: XF4184-001
8	Borduurkaartlezer	SAECRI	
9	Borduurkaart	-	
10	Steunstof	SA519	BM3: XE0806-001
	Wateroplosbare steunstof	SA520	BM5: XE0615-001
11	Naadgeleider	SA538	SG1: XC8483-052
12	Boventransportvoet	SA140	F033N: XC2214-052
13	Zijsnijervoet	SA177	F054: XC3879-152

Nr.	Onderdeel	Onderdeelcode	
		Het Amerikaanse continent	Andere vereisten
14	Vrije quiltvoet "C"	XF4737-001	
15	Vrije echoquiltvoet "E"	XE0766-001	
16	Voet voor fantasiequiltten (vrij quiltten)	SA129	F005N: XC1948-052
17	Cirkelhelpstuk	SACIRC1	CIRC1: XE3527-001
18	Voet voor quilten in de naad	SA191	F065: XF2339-001
19	Voet "V" voor uitlijning van verticale steken	SA189	F063: XE5224-001
20	USB-muis	XE5334-101	



Memo

- Alle specificaties zijn juist toen deze handleiding werd vervaardigd. Sommige specificaties kunnen zonder kennisgeving worden gewijzigd.



Opmerking

- Borduurkaarten die in andere landen worden gekocht, werken mogelijk niet met uw machine.
- Bezoek uw dichtstbijzijnde erkende Brother-dealer voor een complete lijst optionele accessoires en borduurkaarten die verkrijgbaar zijn voor uw machine.

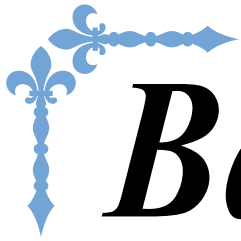

Basishandelingen

U vindt hier bijzonderheden over het configureren van de machine, en beschrijvingen van de nuttigste functies.

Paginanummer in dit gedeelte begint met "B".

Hoofdstuk1 Voorbereidingen.....B-20

Hoofdstuk2 SensorfunctiesB-70

Hoofdstuk 1 Vorbereidingen

DE MACHINE AAN- EN UITZETTEN	21
De machine de eerste maal instellen	22
DISPLAY	24
■ Start scherm	24
■ Naaistekenscherm	25
■ Functies van de toetsen	26
Gebruik van de instellingstoets	28
■ De “Ecomodus” of “Afsluitondersteun-modus” selecteren	32
■ Vorm van de aanwijzer wijzigen wanneer u een USB-muis gebruikt	32
■ Het begincherm selecteren	32
■ Schermtaal kiezen	33
■ Achtergrondkleur van de borduurpatronen wijzigen	33
■ Het formaat van patroonminiaturen opgeven	34
■ Een afbeelding van het instellingenscherm opslaan op een USB-medium	35
Gebruik van de Helptoets naaimachine	36
Gebruik van de gebruiksaanwijzingfunctie	37
Gebruik van de naaiaanwijzingfunctie	38
Gebruik van de patroonbeschrijvingsfunctie	39
ONDERDRAAD INRIJGEN	40
Spool opwinden	40
■ Gebruik van de extra klossen	40
■ Gebruik van de klossen	43
■ Draad ontwarren van onder de spoelwinderbasis	44
Spool aanbrengen	45
Onderdraad naar boven halen	47
BOVENDRAAD INRIJGEN	48
Bovendraad inrijgen	48
Gebruik van de tweelingnaaldstand	51
Gebruik van draden die snel afwikkelen	53
■ Gebruik van het klosnetje	53
■ Gebruik van de verticale klossen	54
PERSVOET VERWISSELEN	55
Persvoet verwijderen	55
Persvoet bevestigen	55
Persvoet bevestigen met bijgeleverde adapter	55
■ Boventransportvoet bevestigen	56
NAALD VERWISSELEN	57
INFO OVER NAALD EN STOF	58
Over de naald	58
Overzichtsschema van stoffen/draad/naald	59
VOORDAT U GAAT BORDUREN	60
Borduren stap voor stap	60
Gebruik van borduurvoet “W+” met LED-aanwijzer	61
■ Borduurvoet “W+” met LED-aanwijzer bevestigen	61
■ Naaldpositie (waar de naald neerkomt) controleren met borduurvoet “W+” met LED-aanwijzer	62
■ LED-aanwijzer aanpassen	63
■ Helderheid van de LED-aanwijzer aanpassen	63
Borduurtafel bevestigen	64
■ Over de borduurtafel	64
■ Borduurtafel verwijderen	65

FUNCTIES WAARVOOR U HET ACCESSOIRE MOET AANSLUITEN OP DE MACHINE

Gebruik van USB-media of borduurkaartlezer/USB-kaartschrijfmodule*	66
De machine aansluiten op de computer	66
Gebruik van een USB-muis	67
■ Klikken op een toets	67
■ Van pagina veranderen	67
Gebruik van de voet voor dubbel transport	67
■ Voet voor dubbel transport bevestigen	68
■ Wanneer de vastklikvoet van de voet voor dubbel transport is losgeraakt	68
■ Gebruik van positiehandel voor dubbel transport	68
■ De stoftransporthoeveelheid van de voet voor dubbel transport aanpassen	69

DE MACHINE AAN- EN UITZETTEN

WAARSCHUWING

- Gebruik alleen gewone huishoudaansluitingen als elektriciteitsbron. Het gebruik van andere bronnen kan brand, elektrische schokken of schade aan de machine tot gevolg hebben.
- Zorg dat de stekkers van het netsnoer stevig in het stopcontact en in de voedingsingang van de machine zitten.
- Steek de stekker van het netsnoer niet in een stopcontact dat in slechte staat is.
- In onderstaande situaties moet u de machine uitschakelen met de hoofdschakelaar en de netstekker uit het stopcontact nemen:
 Wanneer u de machine onbeheerd achterlaat
 Nadat u de machine hebt gebruikt
 Bij een stroomstoring tijdens het gebruik
 Wanneer de machine niet goed werkt door een slechte verbinding, of doordat de verbinding wordt verbroken
 Tijdens onweersbuien

VOORZICHTIG

- Gebruik uitsluitend het netsnoer dat bij deze machine is geleverd.
- Gebruik geen verlengsnoeren of stekkerdozen waarop veel andere apparaten zijn aangesloten. Dit kan brand of elektrische schokken veroorzaken.
- Raak de stekker niet aan met natte handen. Hierdoor kunnen elektrische schokken ontstaan.
- Zet de schakelaar altijd eerst uit voordat u de stekker uit het stopcontact haalt. Trek altijd de stekker uit het stopcontact. Als u aan het snoer trekt, kunt u het snoer beschadigen of brand of elektrische schokken veroorzaken.
- Zorg dat het snoer niet wordt ingesneden, beschadigd, gewijzigd, stevig verbogen, getrokken, gedraaid of samengeperst. Plaats geen zware voorwerpen op het snoer. Stel het snoer niet bloot aan warmte. Hierdoor kan het snoer beschadigd raken en kunnen brand of elektrische schokken ontstaan. Als de stekker of het snoer zijn beschadigd, breng de machine dan voor reparatie naar uw erkende dealer voordat u de machine weer gebruikt.
- Haal de stekker uit het stopcontact als u de machine een tijd niet gebruikt. Anders kan er brand ontstaan.
- Als u de machine onbeheerd achterlaat, moet u de hoofdschakelaar van de machine uitzetten of de stekker uit het stopcontact halen.
- Wanneer u onderhoud aan de machine verricht of deksels verwijdert, moet u eerst de netstekker uit het stopcontact halen.

- 1** Steek de andere stekker van het netsnoer in de voedingsingang van de machine en steek vervolgens de netstekker in een wandstopcontact.

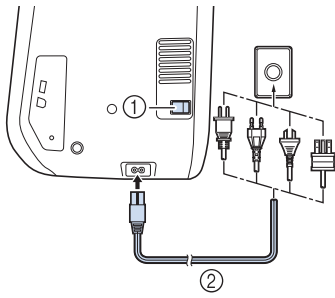

- ① Hoofdschakelaar
- ② Netsnoer

- 2** Zet de hoofdschakelaar op "1" om de machine aan te zetten.

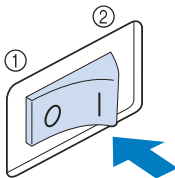

- ① UIT
- ② AAN



Opmerking

- Wanneer de steekplaat voor rechte steken is geïnstalleerd, gaat de naald automatisch naar de middelste stand.



Memo

- Wanneer de machine is ingeschakeld, maken de naald en de transporteur geluid als ze bewegen. Dit is geen storing.

- 3** Wanneer u de machine aanzet, wordt het openingsfilmpje vertoond. Raak het scherm aan op een willekeurige plek om het Startscherm te openen.

⚠ VOORZICHTIG

- Raak het scherm alleen aan met uw vinger of de bijgeleverde schermaanraakpen. Gebruik geen scherp potlood, schroevendraaier of ander hard of scherp voorwerp. U hoeft niet hard op het scherm te drukken. Als u te hard drukt of een scherp voorwerp gebruikt, kunt u het scherm beschadigen.

- 4** Zet de hoofdschakelaar op "0" om de machine uit te zetten.



Memo

- Wanneer de machine tijdens het naaien met de naaifunctie wordt uitgeschakeld, wordt de bewerking niet hervat wanneer u de machine weer inschakelt.

De machine de eerste maal instellen

De eerste maal dat u de machine inschakelt, stelt u de taal en tijd/datum in op uw taal en lokale tijd/datum. Volg onderstaande procedure wanneer het instellingenscherf automatisch verschijnt.

- 1** Druk op en om uw plaatselijke taal in te stellen.



- 2** Druk op .

- 3** Een scherm verschijnt met een bericht of u de tijd/datum wilt instellen. Als u de tijd/datum wilt instellen, drukt u op ; om de instelling te annuleren, drukt u op .



→ Het scherm om de tijd/datum in te stellen verschijnt.

- 4** Druk op **-** of op **+** om de tijd/datum in te stellen.

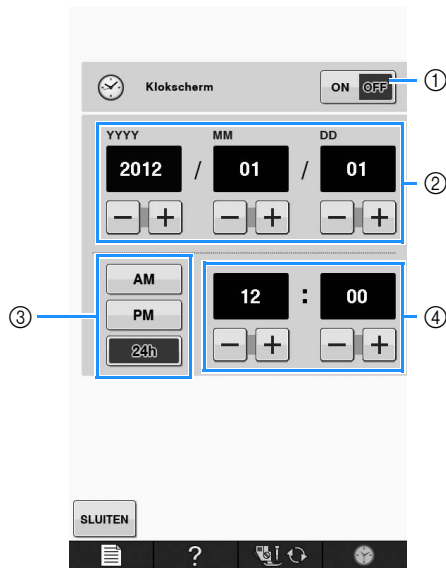

- ① Druk op deze toets om de tijd weer te geven op het scherm.
- ② Stel het jaar (YYYY), de maand (MM) en de datum (DD) in.
- ③ Selecteer 24-uurs of 12-uurs weergave.
- ④ Stel de juiste tijd in.

- 5** Druk op **SLUITEN** om uw machine in gebruik te nemen.

→ De klok start vanaf 0 seconde vanaf de tijd die u instelt.



Opmerking

- Mogelijk wordt de ingestelde tijd/datum gewist wanneer u de machine een bepaalde periode niet inschakelt.



DISPLAY

⚠ VOORZICHTIG

- Raak het scherm alleen aan met uw vinger of de bijgeleverde schermaanraakpen. Gebruik geen scherp potlood, schroevendraaier of ander hard of scherp voorwerp. U hoeft niet hard op het scherm te drukken. Als u te hard drukt of een scherp voorwerp gebruikt, kunt u het scherm beschadigen.

■ Startscherm



Nr.	Display	Toetsnaam	Uitleg	Pagina
①		"Naaien"-toets	Druk op deze toets om naaisteken, letters of decoratieve steekpatronen te naaien.	Zie de tabel "Functies van de toetsen". B-26
②		"Borduren"-toets	Bevestig de borduurtafel en druk op deze toets om patronen te borduren.	E-3
③		"Borduurcombinatie"-toets	Druk op deze toets om borduurpatronen te combineren. Met de "Borduurcombinatie"-functies kunt u ook originele borduur- of kaderpatronen maken.	E-57

■ Naaistekenscherf

Druk met uw vinger op de desbetreffende toetsen om een steekpatroon of een functie van de machine te kiezen. Wanneer de toets lichtgrijs wordt weergegeven, is de functie momenteel niet beschikbaar.

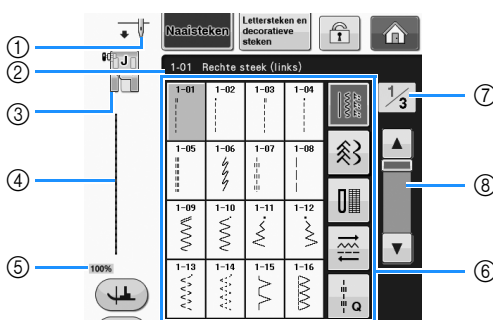







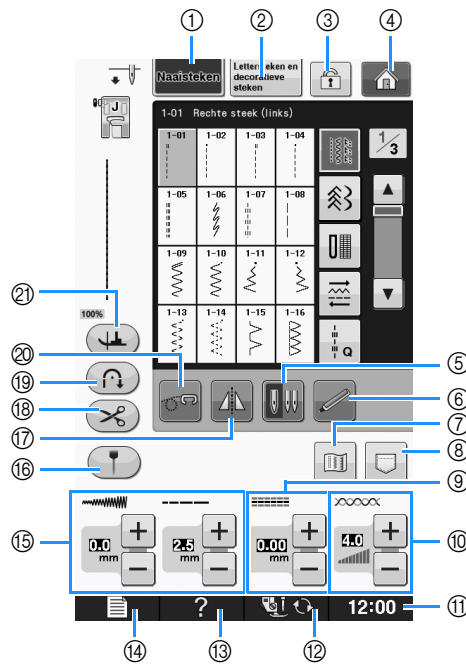

Nr.	Display	Toetsnaam	Uitleg	Pagina
①		Display Naaldstandinstelling	Hier verschijnt de enkele-naaldstand of de tweelingnaaldstand en de naaldstopstand. Enkele naald/omlaag Enkele naald/omhoog Tweelingnaald/omlaag Tweelingnaald/omhoog	-
②	1-01 Rechte steek (links)	Display Geselecteerde steek	Hier verschijnen de naam en het codenummer van de geselecteerde steek.	S-3
③		Display Persvoet	Hier wordt de persvoetcode weergegeven. Bevestig de hier aangeduide persvoet voordat u gaat naaien.	B-55
④		Steekvoorbeeld	Hier wordt een voorbeeld van de geselecteerde steek getoond. Bij een weergave van 100% verschijnt de steek op bijna ware grootte in het scherm.	S-21
⑤	100%	Weergavegrootte patroon	Hiermee geeft u aan op welke grootte het geselecteerde patroon wordt weergegeven. 100% : ongeveer het formaat waarop het patroon wordt genaaid 50% : helft van het formaat waarop het patroon wordt genaaid 25% : kwart van het formaat waarop het patroon wordt genaaid * De grootte waarop het patroon precies wordt genaaid, kan variëren naar gelang het soort stof en draad dat u gebruikt.	S-21
⑥		Stekenoverzicht	Druk op de toets van het steekpatroon dat u wilt gebruiken. Met schakelt u naar een andere steekgroep.	S-21
⑦	1/3	Display Pagina	Hier verschijnen extra pagina's die u kunt weergeven.	-
⑧		Navigatietoets	Druk op of , om telkens een pagina verder te gaan, of ergens op de balk om een stuk verder te gaan voor extra pagina's of steken.	-

* Alle toetsfuncties van de display worden uitgelegd in de tabel "Functies van de toetsen" op de volgende pagina.

■ Functies van de toetsen







Nr.	Display	Toetsnaam	Uitleg	Pagina
①		“Naaisteken”-toets	Druk op deze toets om een rechte steek, zigzagsteek, knoopsgat, blindzoomsteek of andere vaak gebruikte steek voor het naaien van kleding te selecteren.	S-21
②		“Letter-/decoratieve steken”-toets	Druk op deze toets om letter- of decoratieve steekpatronen te selecteren.	S-77
③		Schermsgrendeltoets	Druk op deze toets om het scherm te vergrendelen. Wanneer het scherm vergrendeld is, zijn de diverse instellingen, zoals de steekbreedte en de steeklengte, vergrendeld. U kunt deze dan niet wijzigen. Druk opnieuw op de toets om de instellingen weer vrij te zetten.	S-18
④		Startschermttoets	Druk op deze toets wanneer deze verschijnt om terug te keren naar het startscherm en selecteer een andere categorie - “Naaien”, “Borduren” of “Borduurcombinatie”.	B-24
⑤		Enkele/tweelingnaaldtoets (enkel/dubbel)	Druk op deze toets om de tweelingnaaldmodus te selecteren. Telkens wanneer u op deze toets drukt, schakelt u tussen enkele naaldstand en tweelingnaaldstand. Als de toets op het scherm lichtgrijs is, kunt u het geselecteerde steekpatroon niet in de tweelingnaaldstand naaien.	B-51
⑥		Sensorfunctietoets	Druk op deze toets om de sensorfunctie te gebruiken.	B-76
⑦		Patroonafbeeldingtoets	Druk op deze toets om een vergrote weergave van het geselecteerde steekpatroon te maken.	S-22
⑧		Machinegeheugentoets	Druk op deze toets om te kiezen uit drie geheugenfuncties: ophalen, opslaan of terugzetten.	S-22, S-95, S-97
⑨		“L/R-VERSCHUIVING (L/R SHIFT)”-toets	Hiermee geeft u de neiging Links/Rechts van de middenlijn van de originele zigzagsteek van het momenteel geselecteerde steekpatroon weer.	S-11
⑩		Draadspanningstoets	Hiermee toont u de automatische draadspanningsinstelling van het geselecteerde steekpatroon. U kunt de draadspanningsinstelling wijzigen met de plus- en mintoets.	S-12
⑪		Kloktoets	Druk op deze toets om de klok in te stellen op uw plaatselijke tijd.	B-22
⑫		Persvoet-/naaldwissel toets	Druk op deze toets alvorens de naald, de persvoet enz. te verwisselen. Met deze toets vergrendelt u alle toetsen, zodat de machine niet in werking treedt.	B-55 t/m B-57
⑬		Helptoets naaimachine	Druk op deze toets om beschrijvingen over het gebruik van de machine weer te geven.	B-36
⑭		Instellingstoets	Druk op deze toets om de naaldstopstand te wijzigen, het volume van het zoemgeluid te wijzigen, het patroon of het scherm en andere machine-instellingen te wijzigen.	B-28



Nr.	Display	Toetsnaam	Uitleg	Pagina
15		Steekbreedte/steeklengtetoets	Hiermee toont u de zigzagbreedte en steeklengte voor het geselecteerde steekpatroon. U kunt de zigzagbreedte en steeklengte wijzigen met de plus- en minttoets.	S-10
16		Geleidelijnmarkeringtoets	Druk op deze toets om de geleidelijnmarkering langs de naailijn weer te geven. Met de geleidelijnmarkering naait u gemakkelijker steken parallel aan de rand van de stof of een andere markering op de stof.	S-14
17		Spiegeltoets	Druk op deze toets om een spiegelbeeld van het geselecteerde steekpatroon te maken. Als de toets op het scherm lichtgrijs is, kunt u geen spiegelbeeld van het geselecteerde steekpatroon naaien.	S-21
18		Automatische draadknijptoets	Druk op deze toets om automatisch draadknippen in te stellen. Stel automatisch draadknippen in voordat u met naaien begint om automatisch verstevigingssteken te naaien aan het begin en het eind van het naaiwerk (afhankelijk van het patroon naait de machine mogelijk achteruit). Ook worden de draden na het naaien afgeknipt.	S-13
19		Automatisch achteruit/verstevigingsssteek-toets	Druk op deze toets om de instelling voor automatische verstevigingssteken (achteruit naaien) te gebruiken. Als u deze instelling kiest voordat u met naaien begint, worden er automatisch steken achteruit of verstevigingssteken genaaid (afhankelijk van het patroon) aan het begin en het eind van het naaiwerk.	S-5
20		Vrijmodustoets	Druk op deze toets om de vrijmodus te selecteren. De persvoet wordt op een geschikte hoogte gezet en de transporteur wordt omlaag gezet voor vrij quilten.	S-40
21		Spiltoets	Druk op deze toets om de spilinstelling te selecteren. Wanneer u de spilinstelling selecteert, wordt de naald omlaag gezet wanneer de machine stopt. De persvoet wordt ondertussen iets omhoog gezet. Wanneer u weer begint te naaien, wordt de persvoet automatisch omlaag gezet. <ul style="list-style-type: none"> Als deze toets er zo uitziet , kunt u de spilfunctie niet gebruiken. Zorg dat de naald op Pagina B-29 van de machine-instellingen omlaag staat. 	S-15

Extra informatie vindt u op het hierboven aangegeven paginanummer.

Gebruik van de instellingstoets

Druk op  om de standaard machine-instellingen (naaldstopstand, borduursnelheid, beginscherm, enz.) te wijzigen. Als u andere instellingenschermen wilt weergeven, drukt u op  voor “Naai-instellingen”, op  voor “Algemene instellingen”, of op  voor “Borduurstellingen”.

Memo

- Druk op  of op  naast de paginanummers om een ander instellingenscherm weer te geven.

Naai-instellingen

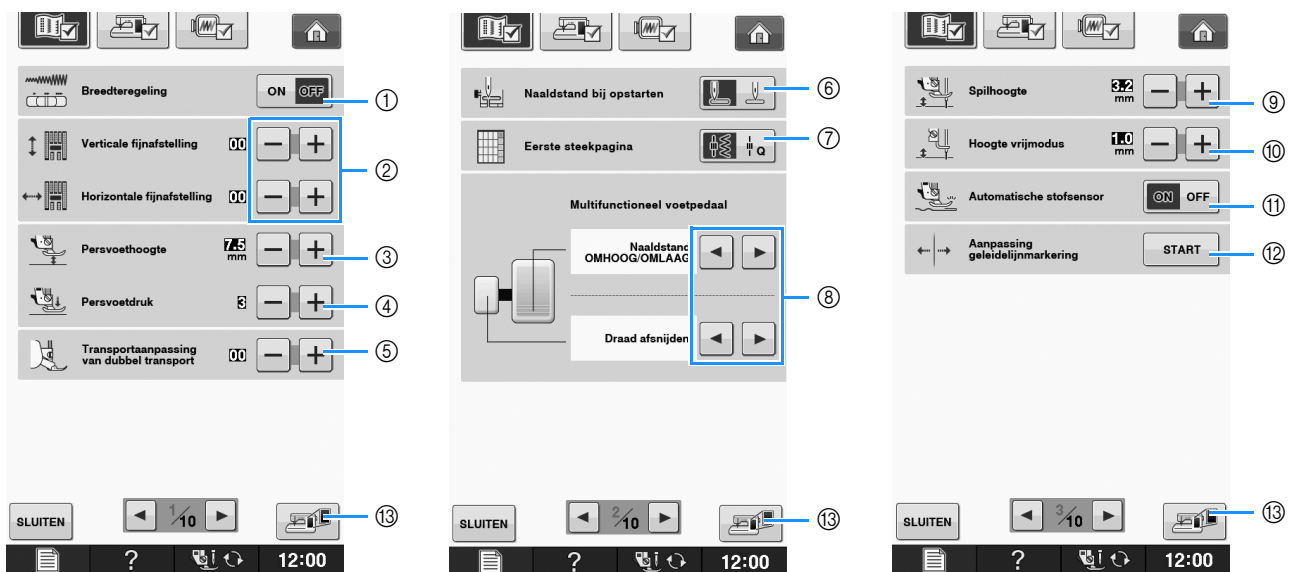

- Hiermee selecteert u of u met de schuifknop voor snelheidsregeling de zigzagbreedte wilt bepalen (zie pagina S-39).
- Hiermee past u de lettersteek- of decoratieve steekpatronen aan (zie pagina S-82).
- Hiermee past u de persvoethoogte aan. (Selecteer de hoogte voor de persvoet als deze omhoog staat.)
- Hiermee past u de persvoetdruk aan. (Hoe hoger de waarde, des te groter de druk. Voor normaal naaien stelt u de druk in op 3.) (zie pagina S-17)
Als de voet voor dubbel transport is geïnstalleerd en de rol omlaag is gezet, is de drukinstelling vastgezet op “2”. Deze instelling kan dan niet worden gewijzigd.
- Stel de doorvoer van de voet voor dubbeltransport precies af (zie pagina B-67).
- Selecteer of “1-01 Rechte steek (links)” of “1-03 Rechte steek (midden)” automatisch is geselecteerd als naaisteek wanneer u de machine aanzet. (zie pagina S-21)
- Selecteer of “Naaisteek” of “Quiltsteek” eerst wordt weergegeven in het steekkeuzescherm wanneer u de toets “Naaien” selecteert.
- U kunt deze instelling activeren nadat u het optionele multifunctionele voetpedaal hebt aangesloten. (U kunt deze instellingen uitsluitend gebruiken wanneer het optionele multifunctionele voetpedaal is aangesloten op de machine.)
- Wijzig de hoogte waarop de persvoet wordt gezet wanneer u de spilinstelling selecteert (zie pagina S-15). Er zijn drie hoogte-instellingen voor de persvoet (3,2 mm, 5,0 mm en 7,5 mm). (zie pagina S-15)
- Wijzig de hoogte waarop de persvoet wordt gezet, wanneer u de machine in de vrijmodus zet (zie pagina S-40).
- Wanneer deze is ingesteld op “ON”, wordt de dikte van de stof tijdens het naaien automatisch gedetecteerd door een interne sensor. Zo wordt de stof soepel doorgevoerd (zie pagina S-8 en S-17).
- Pas de positie en helderheid van de geleidelijnmarkering aan (zie pagina S-14).
- Druk hierop om een afbeelding van het huidige instellingenscherm op te slaan op een USB-medium (zie pagina B-35).

Algemene instellingen

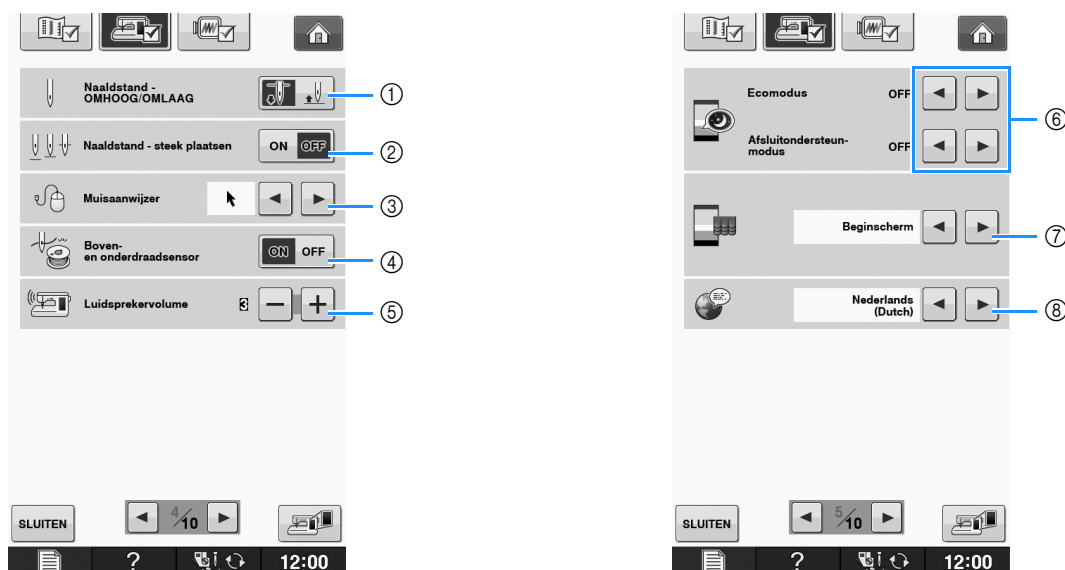

- ① Hiermee selecteert u de naaldstopstand (d.w.z. de naaldstand wanneer de machine niet werkt): omhoog of omlaag. Selecteer de omlaag-stand voor het gebruik van de spiltoets. (zie pagina S-15)
- ② Selecteer de bediening van de knop “Naaldstand - steek plaatsen” uit onderstaande twee procedures (zie pagina S-18).
Telkens wanneer u op de knop “Naaldstand - steek plaatsen” drukt:
“ON” – gaat de naald omhoog en stopt deze op bijna de laagste stand en gaat dan omlaag
“OFF” – gaat de naald omhoog en vervolgens omlaag
- ③ Hiermee wijzigt u de vorm van de aanwijzer wanneer u een USB-muis gebruikt (zie zie pagina B-32).
- ④ Zet de “Boven- en onderdraadsensor” “ON” of “OFF”. Als de sensor “OFF” staat, kunt u de machine gebruiken zonder draad. (zie pagina S-4, E-26)

⚠ VOORZICHTIG

- Als “Boven- en onderdraadsensor” is ingesteld op “OFF”, verwijdert u de bovendraad. Als u de machine gebruikt met de bovendraad ingeregen, kan de machine niet detecteren of de draad verstrikt is geraakt. Als u de machine gebruikt met een verstrikte draad, kan dit schade veroorzaken.

- ⑤ Hiermee past u het speakervolume aan. Een hogere waarde is luider, een lagere waarde is minder luid.
- ⑥ Selecteer deze om machinevermogen te sparen door de “Ecomodus” of de “Afsluitondersteun-modus” (zie pagina B-32) in te stellen.
- ⑦ Hiermee selecteert u het beginscherm dat wordt weergegeven wanneer u de machine aanzet (zie pagina B-32).
- ⑧ Hiermee wijzigt u de schermtaal (zie pagina B-33).

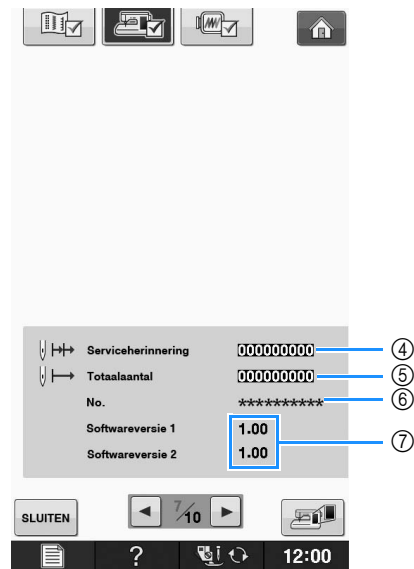
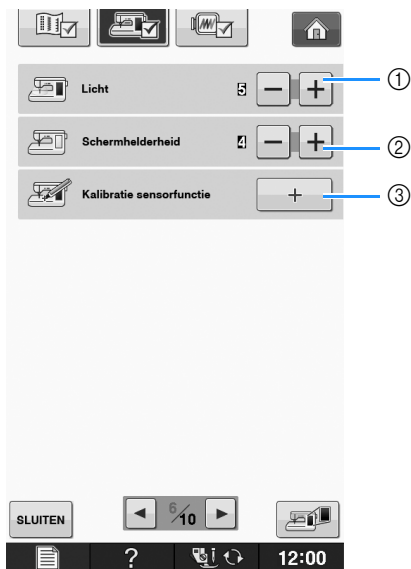

- ① Wijzig de helderheid van de verlichting van het naaldgebied en het werkgebied.
- ② Wijzig de helderheid van de schermweergave (zie pagina A-22).
- ③ Kalibreer de sensorfunctie (zie pagina B-74).
- ④ Hiermee geeft u de serviceherinnering weer, een geheugensteuntje om de machine regelmatig een servicebeurt te laten geven. (Neem hiervoor contact op met uw officiële dealer.)
- ⑤ Hiermee geeft u het totaal aantal steken weer dat is genaaid op deze machine.
- ⑥ Het "No." is het interne nummer voor de borduur- en naaimachine.
- ⑦ Hiermee toont u de programmaversie. "Softwareversie 1" is de programmaversie van het LCD-display, "Softwareversie 2" de programmaversie van de machine.

Memo

- De nieuwste versie van de software is geïnstalleerd op uw machine. Informeer bij uw plaatselijke erkende Brother-dealer of kijk op "<http://solutions.brother.com>" of er updates beschikbaar zijn (zie pagina A-38).

Borduurinstellingen

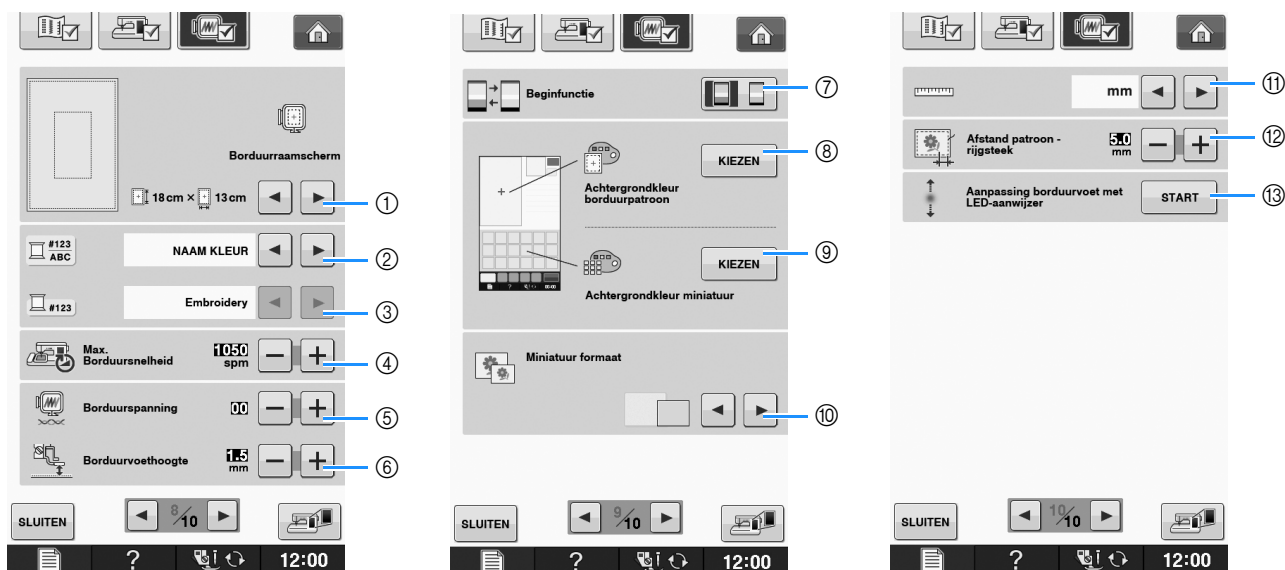

- ① Hiermee kiest u uit 16 borduurraamschermen (zie pagina E-35).
- ② Hiermee wijzigt u de garencolorweergave in het "Borduren"-scherm; garencolor, colornaam (zie pagina E-34).
- ③ Wanneer u garencolor "#123" selecteert, kunt u kiezen uit 6 garencolormerken (zie pagina E-34).
- ④ Hiermee wijzigt u de maximuminstelling borduursnelheid (zie pagina E-33).
- ⑤ Hiermee past u de draadspanning aan voor borduren. (zie pagina E-30).
- ⑥ Hiermee selecteert u de hoogte van borduurvoet "W+" tijdens het borduren (zie pagina E-11).
- ⑦ Hiermee wijzigt u de beginmodus van de display (Borduren/Borduurcombinatie) (zie pagina E-4).
- ⑧ Hiermee wijzigt u de achtergrondcolor voor de weergave van het borduurgebied (zie pagina B-33).
- ⑨ Hiermee wijzigt u de achtergrondcolor voor het miniatuurgebied (zie pagina B-33).
- ⑩ Hiermee geeft u het formaat van de patroonminiaturen op (zie Pagina B-34).
- ⑪ Hiermee wijzigt u de maateenheid van de display (mm/inch).
- ⑫ Hiermee wijzigt u de afstand van het patroon tot de rijgsteek (zie pagina E-84).
- ⑬ Positie en helderheid van de borduurvoet met LED-aanwijzer aanpassen (zie pagina B-63).

■ De “Ecomodus” of “Afsluitondersteun-modus” selecteren

Bespaar stroom door de machine op ecomodus of afsluitondersteunmodus te zetten. Als u de machine een tijdje achterlaat zonder hem te gebruiken, gaat de machine in een van deze twee modi.

“Ecomodus”;

De machine gaat in de slaapmodus. Raak het scherm of een bedieningsknop aan om door te gaan met naaien.

“Afsluitondersteun-modus”;

De machine schakelt zichzelf uit na een tijdje. Schakel de machine uit en weer in om opnieuw te beginnen met naaien.

Staat	Ecomodus	Afsluitondersteunmodus
Beschikbare tijd	0 - 120 (minuten)	1 - 12 (uur)
“Start/stoptoets”	Groen knipperen	Langzaam groen knipperen
Uitgeschakelde functies	Machinelamp, schermweergave, LED-aanwijzer, geleidelijnmarkering	Alle functies
Na herstel	De machine start vanaf de vorige bewerking.	U moet de machine uitschakelen.

Druk op de Start/Stoptoets of op de display om te herstellen uit deze modi.

1 Druk op .

→ Het instellingenscherf verschijnt.

2 Druk op .

→ Het scherm Algemene instellingen verschijnt.

3 Open pagina 5 van het scherm Algemene instellingen.

4 Met of selecteert u de tijd totdat de modus ingaat.

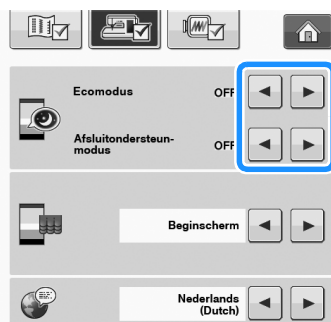

Opmerking

- Als u de machine uitschakelt terwijl deze zich in de “Ecomodus” of de “Afsluitondersteun-modus” bevindt, wacht dan 5 seconden voordat u de machine weer inschakelt.

■ Vorm van de aanwijzer wijzigen wanneer u een USB-muis gebruikt

In het instellingenscherf kunt u de aanwijzervorm selecteren die verschijnt wanneer een USB-muis wordt aangesloten. Naar gelang de achtergrondkleur selecteert u de gewenste vorm uit de drie beschikbare opties.



Memo

- Voor meer informatie over het wijzigen van de achtergrondkleur, zie “Achtergrondkleur van de borduurpatronen wijzigen” op pagina B-33.

1 Druk op .

→ Het instellingenscherf verschijnt.

2 Druk op .

→ Het scherm Algemene instellingen verschijnt.

3 Open pagina 4 van het scherm Algemene instellingen.

4 Met of kiest u de aanwijzervorm uit de drie beschikbare opties (, en).



5 Druk op om terug te gaan naar het oorspronkelijke scherm.



Memo

- De instelling blijft geselecteerd, zelfs wanneer u de machine uitschakelt.

■ Het beginscherf selecteren

U kunt het beginscherf wijzigen.

1 Druk op .

→ Het instellingenscherf verschijnt.

2 Druk op .

→ Het scherm Algemene instellingen verschijnt.

3 Open pagina 5 van het scherm Algemene instellingen.



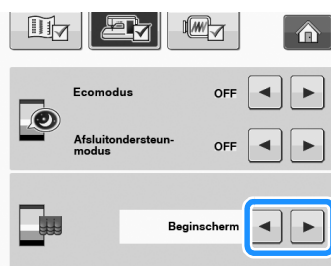

- 4 Met  of  selecteert u de instelling voor het beginscherm.



- * **Beginscherm:** Wanneer u de machine inschakelt, verschijnt het startscherm nadat u op het scherm van de openingsfilm drukt.
- * **Startpagina:** Wanneer u de machine inschakelt, verschijnt het startscherm.
- * **Naai / borduurscherm:** Wanneer u de machine inschakelt, verschijnt het "Borduren"-scherm wanneer de borduurtafel aan de machine is bevestigd; of het naaischerm verschijnt wanneer de borduurtafel niet is bevestigd aan de machine.

- 5 Druk op  om terug te gaan naar het oorspronkelijke scherm.

■ Schermtaal kiezen

- 1 Druk op .
→ Het instellingenschermb verschijnt.
- 2 Druk op .
→ Het scherm Algemene instellingen verschijnt.
- 3 Open pagina 5 van het scherm Algemene instellingen.
- 4 Met  en  kiest u de schermtaal.

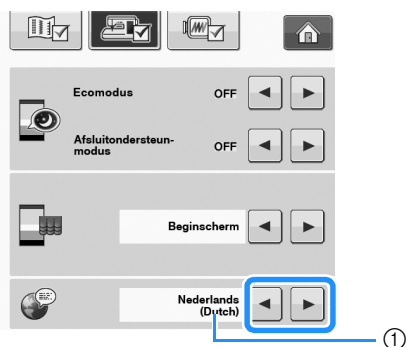



① Schermtaal

- 5 Druk op  om terug te gaan naar het oorspronkelijke scherm.

■ Achtergrondkleur van de borduurpatronen wijzigen

In het instellingenschermb kunt u de achtergrondkleuren voor het borduurpatroon en de patroonminiaturen wijzigen. Naar gelang de patroonkleur selecteert u de gewenste achtergrondkleur uit de 66 beschikbare instellingen. U kunt andere achtergrondkleuren selecteren voor het borduurpatroon en de patroonminiaturen.

- 1 Druk op .
→ Het instellingenschermb verschijnt.
- 2 Druk op .
→ Het scherm Borduurinstellingen verschijnt.



Memo

- Wanneer u "Borduren" of "Borduurcombinatie" gebruikt, drukt u op  om het borduurinstellingenschermb rechtstreeks te openen.

- 3 Open pagina 9 van het scherm Algemene instellingen.
- 4 Druk op .

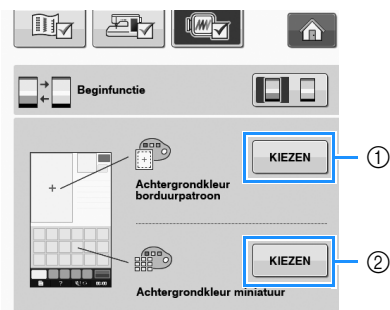

- ① Achtergrond borduurpatroon
② Achtergrond patroonminiaturen

5 Selecteer de achtergrondkleur uit de 66 beschikbare instellingen.

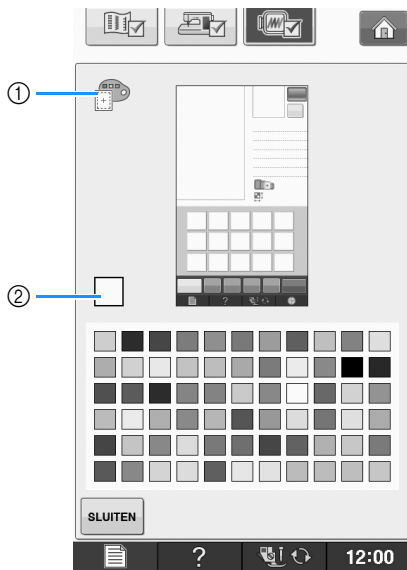

- ① Achtergrond borduurpatroon
- ② Geselecteerde kleur

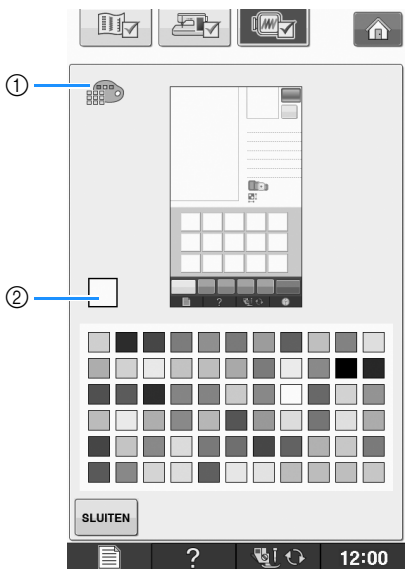

- ① Achtergrond patroonminiaturen
- ② Geselecteerde kleur

6 Druk op **SLUITEN** om terug te gaan naar het oorspronkelijke scherm.

Memo

- De instelling blijft geselecteerd, zelfs wanneer u de machine uitschakelt.

■ Het formaat van patroonminiaturen opgeven

De miniaturen om een borduurpatroon te selecteren kunt u zo instellen dat ze kleiner of groter worden weergegeven. Het grote formaat is 1,5 maal het kleine formaat.

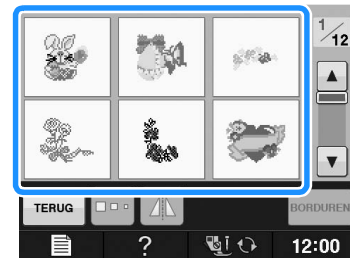
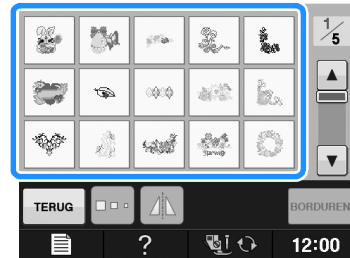

1 Druk op **[Menu]**.

→ Het instellingenscherf verschijnt.

2 Druk op **[Embroidery]**.

→ Het scherm Borduurinstellingen verschijnt.

3 Open pagina 9 van het scherm Algemene instellingen.

- 4 Druk op  of op  om het gewenste miniatuurformaat te selecteren.

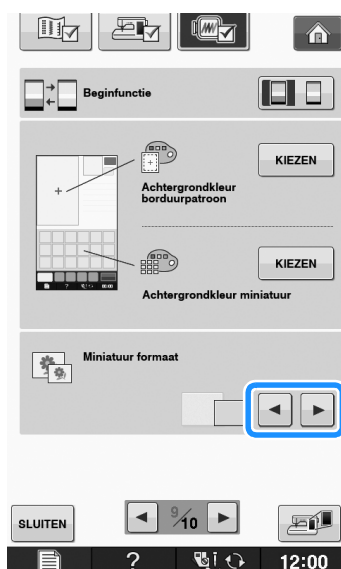

Opmerking

- Als de instelling van het miniatuurformaat is gewijzigd, werkt deze wijziging niet onmiddellijk door in het patroonkeuzeschermborduurpatroon. Als u de patronen wilt weergeven op het nieuwe miniatuurformaat, ga dan terug naar het categoriekeuzeschermborduurpatroon, en selecteer vervolgens de patrooncategorie opnieuw.

■ Een afbeelding van het instellingscherm opslaan op een USB-medium

U kunt een afbeelding van het instellingscherm opslaan als BMP-bestand.

U kunt maximaal 100 afbeeldingen opslaan op één USB-medium.

- 1 Plaats het USB-medium in de USB-poort op de rechterkant van de machine.

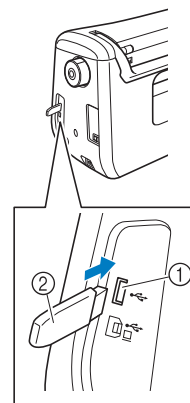

- ① USB-poort
② USB-medium

- 2 Druk op .

→ Het instellingscherm verschijnt. Selecteer de pagina van het instellingscherm, breng de gewenste veranderingen aan en sla de schermafbeelding op.

- 3 Druk op .

→ Het afbeeldingsbestand wordt opgeslagen op het USB-medium.

- 4 Verwijder het USB-medium en bekijk vervolgens de opgeslagen afbeelding met een computer.

De afbeeldingen van het instellingscherm worden opgeslagen onder de naam "S##.BMP".

- * "##" in de naam "S##.BMP" wordt automatisch vervangen door een waarde tussen S00 en S99.



Opmerking

- Als 100 afbeeldingsbestanden reeds zijn opgeslagen op het USB-medium, verschijnt onderstaande boodschap. Verwijder dan een bestand van het USB-medium of gebruik een ander USB-medium.



Gebruik van de Helptoets naaimachine ?

Druk op **?** om het helpscherm van de naaimachine te openen. Er zijn drie functies beschikbaar in het onderstaande scherm.

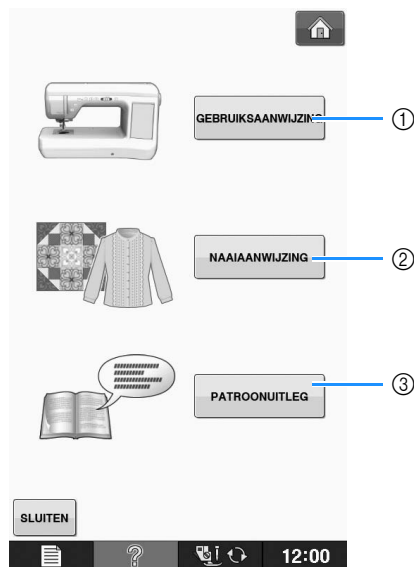

- ① Druk op deze toets om beschrijvingen te tonen van het inrijgen van de bovendraad, het opwinden van de spoel, het verwisselen van de persvoet, het voorbereiden van het borduurpatroon en het gebruik van de machine (zie pagina B-37).
- ② Druk op deze toets om naaisteken te selecteren, als u niet weet welke steek u moet gebruiken of hoe u de steek moet naaien (zie pagina B-38).
- ③ Druk op deze toets om een uitleg van de geselecteerde steek weer te geven (zie pagina B-39).

Gebruik van de gebruiksaanwijzingfunctie

Druk op **GEBRUIKSAANWIJZING** om het hieronder getoonde scherm te openen. Bovenaan het scherm staan zes categorieën. Door op een toets te drukken krijgt u meer informatie over die categorie.

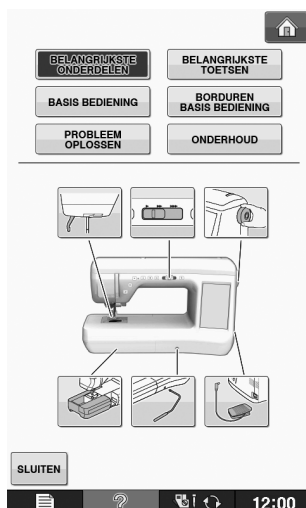

Met **BELANGRIJKSTE ONDERDELEN** toont u informatie over de belangrijkste onderdelen van de machine en hun functies. Dit is het eerste scherm dat verschijnt wanneer u op **GEBRUIKSAANWIJZING** drukt.

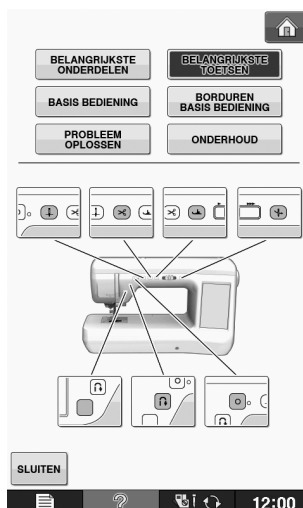

Met **BELANGRIJKSTE TOETSEN** toont u informatie over de bedieningstoetsen.

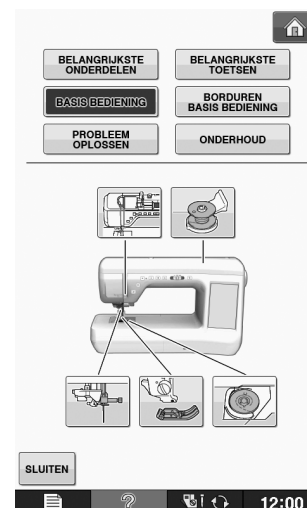

Met **BASIS BEDIENING** toont u informatie over het inrijgen van de machine, het verwisselen van de persvoet enz. Enkele van de functies worden beschreven in de filmpjes. Door deze filmpjes te kijken krijgt u meer inzicht in de functies.

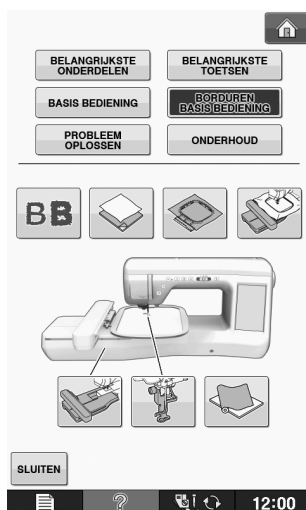

Met **BORDUREN BASIS BEDIENING** toont u informatie over het bevestigen van de borduurtafel, klaarmaken van stof voor borduren enz.



Met **PROBLEEM OPLOSSEN** toont u informatie over probleemoplossing.

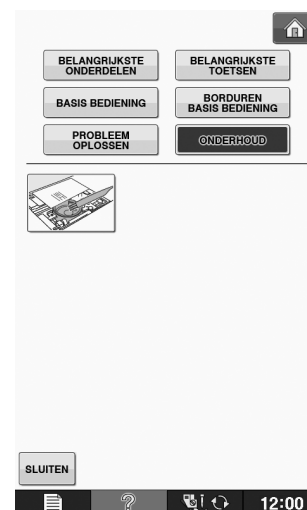

Met **ONDERHOUD** toont u informatie over het reinigen van de machine enz.

Voorbeeld: Informatie tonen over het inrijgen van de bovendraad

1 Druk op **?**.

2 Druk op **GEBRUIKSAANWIJZING**.



3 Druk op **BASIS BEDIENING**.

→ Het onderste gedeelte van het scherm verandert.

4 Druk op **(bovendraad inrijgen)**.

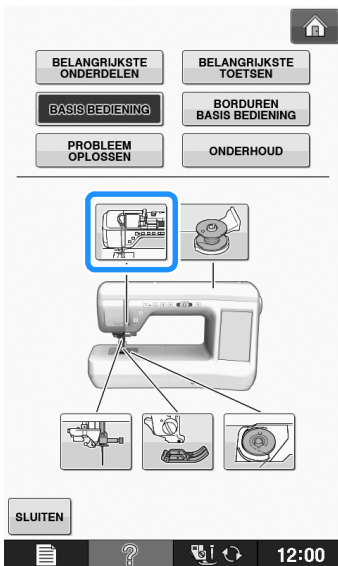

→ In dit scherm vindt u aanwijzingen voor het inrijgen van de machine.

5 Lees de aanwijzingen.

- * Druk op **[video icon]** om een video te kijken van de weergegeven instructies.
- Druk op **[rewind icon]** onder de film om terug te gaan naar het begin. Druk op **[pause icon]** om te pauzeren. Druk op **[play icon]** om opnieuw te starten na de pauze. Druk op **[close icon]** om de film af te sluiten.
- * Druk op **[right arrow icon]** om naar de volgende pagina te gaan.
- * Druk op **[left arrow icon]** om naar de vorige pagina te gaan.

6 Druk op **SLUITEN** om terug te gaan naar het oorspronkelijke scherm.

Gebruik van de naaiaanwijzingfunctie

Met de naaiaanwijzingfunctie kunt u patronen selecteren in het naaistekenschermb. Gebruik deze functie als u niet weet welke steek u moet gebruiken voor uw toepassing, of voor advies over bepaalde steken. Als u bijvoorbeeld overhands wilt naaien, maar niet weet welke steek u daarvoor moet gebruiken of hoe u de steek moet naaien, kunt u op dit scherm hulp krijgen. We raden beginners aan hun steken op deze manier te kiezen.

1 Geef in de startpagina de categorie naaisteken op.

2 Druk op **?**.

3 Druk op **NAAIAANWIJZING**.

→ Het adviesschermb verschijnt.



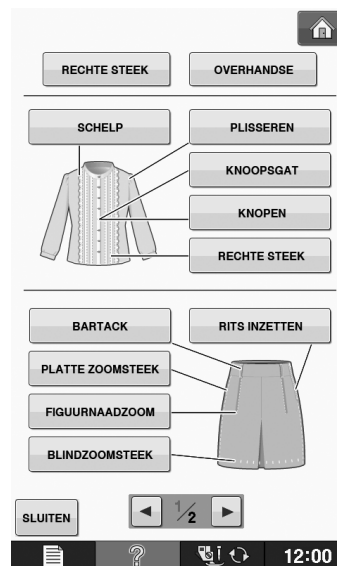

4 Druk op de toets in de categorie waarvan u de naai-instructies wilt zien.

* Druk op **SLUITEN** om terug te gaan naar het oorspronkelijke scherm.



5 Lees de beschrijvingen en kies de gewenste steek.

→ Op het scherm verschijnen aanwijzingen voor het naaien van de geselecteerde steek. Volg de aanwijzingen om de steek te naaien.

- * Druk op  om naar de volgende pagina te gaan.
- * Druk op  om naar de vorige pagina te gaan.

Gebruik van de patroonbeschrijvingsfunctie

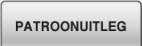
Wilt u meer weten over het gebruik van een steekpatroon? Selecteer dit patroon en druk op  en vervolgens op  om een beschrijving van de gekozen steek te bekijken.

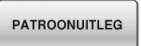

Opmerking

- Met de patroonbeschrijvingsfunctie geeft u beschrijvingen weer voor de patronen die beschikbaar zijn in het naaistekenschermbereik en het letter-/decoratievestekenschermbereik.
- Er wordt een beschrijving weergegeven voor elk patroon in het naaistekenschermbereik. Er wordt ook een beschrijving weergegeven voor de categorie letter-/decoratieve steken.
- Als de toets  op het scherm lichtgrijs is, kunt u de patroonbeschrijvingsfunctie niet gebruiken.

Voorbeeld: Informatie tonen over 

1 Druk op .

2 Druk op .

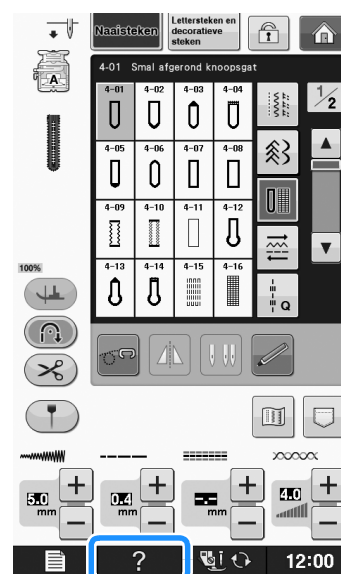

3 Druk op .



→ Op het scherm verschijnt informatie.

4 Druk op om terug te gaan naar het oorspronkelijke scherm.



Memo

- De instellingen blijven weergegeven, zodat u de steek kunt aanpassen.

ONDERDRAAD INRIJGEN

Spoel opwinden

Druk op **?** → **GEbruIKSAANWIJZING** → **BASIS BEDIENING** →

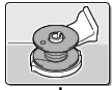

→ in die volgorde om een video

van het opwinden van de spoel weer te geven op de display (zie pagina B-39). Volg onderstaande stappen om de handeling te voltooien.

⚠ VOORZICHTIG

- De bijgesloten spoel is specifiek ontworpen voor deze naaimachine. Als u een spoel van een ander model gebruikt, werkt de machine niet goed. Gebruik alleen de bijgeleverde spoel of spoelen van hetzelfde type (onderdeelcode: SA156, (SFB: XA5539-151)).

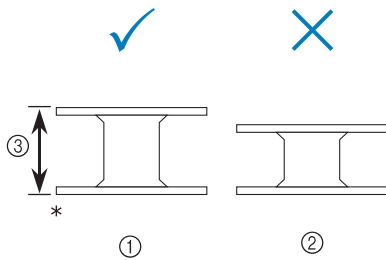

* Ware grootte

① Dit model

② Andere modellen

③ 11,5 mm (ca. 7/16 inch)

■ Gebruik van de extra kloppen

Met deze machine kunt u de spoel opwinden zonder de draad uit de machine te halen. Terwijl u borduurt met de hoofdklossen, kunt u de spoel opwinden met de extra kloppen.

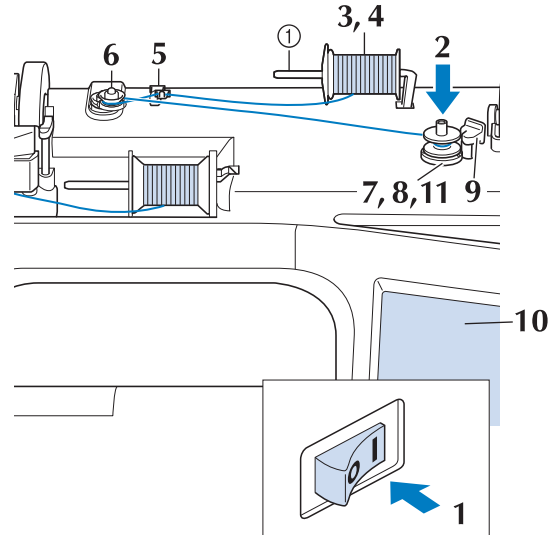

① Extra kloppen

1 Zet de hoofdschakelaar aan en open het bovendeksel.

2 Houd de gleuf in de spoel tegenover de veer op de spoelwinderas en plaats de spoel op de as.

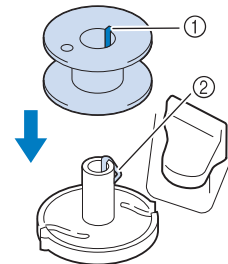

① Gleuf in de spoel

② Veer op de as

3 Zet de extra klossen omhoog.

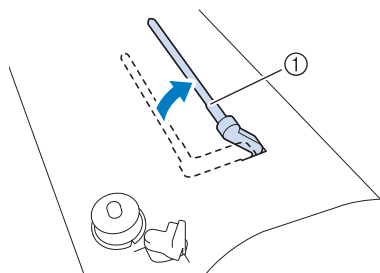

① Extra klossen

4 Zet de draadklos zo op de extra klossen dat de draad aan de voorkant afwikkelt. Duw de kloskap zo ver mogelijk op de klossen om de draadklos vast te zetten.

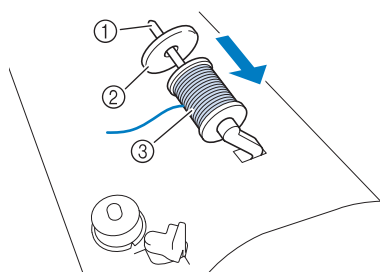

① Klossen
② Kloskap
③ Draadklos

⚠ VOORZICHTIG

- Als u de draadklos en/of de kloskap niet juist hebt geïnstalleerd, kan de draad verstrikt raken op de klossen. Hierdoor kan de naald breken.
- Gebruik de kloskap (groot, middelgroot of klein) die de grootte van de draadklos het dichtst benadert. Als u een kloskap gebruikt die kleiner is dan de draadklos, komt de draad mogelijk klem te zitten in de gleuf in de rand van de klos. Hierdoor kan de naald breken.

Memo

- Wanneer u naait met fijne kruiswikkeldraad, gebruikt u de kleine kloskap en laat u enige ruimte tussen de kap en de draadklos.

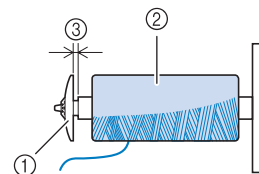

① Kloskap (klein)
② Draadklos (kruiswikkeldraad)
③ Ruimte

- Als u een draadklos met een kern van 12 mm (1/2 inch) doorsnee en 75 mm (3 inch) hoog op de klossen plaatst, gebruik dan de speciale kloskap.

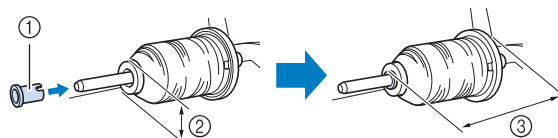

① Kloskap (speciaal)
② 12 mm (1/2 inch)
③ 75 mm (3 inch)

5 Houd de draad met uw rechterhand vast bij de draadklos. Houd met uw linkerhand het uiteinde van de draad vast en leid de draad met beide handen rond de draadgeleider.

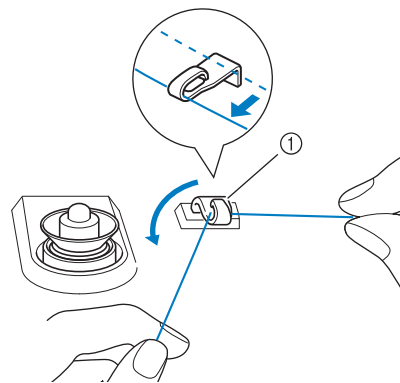

① Draadgeleider

- 6** Leid de draad rond de voorspanningsschijf. Zorg dat de draad zich onder de voorspanningsschijf bevindt.

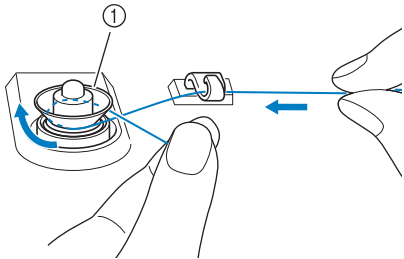

- ① Voorspanningsschijf
→ Zorg dat de draad onder de voorspanningsschijf doorgaat.

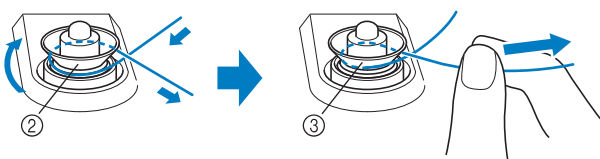

- ② Voorspanningsschijf
③ Trek de draad zo ver mogelijk naar binnen.
→ Controleer of de draad goed tussen de voorspanningsschijven zit.

- 7** Wind de draad vijf à zes maal met de klok mee om de spoel.

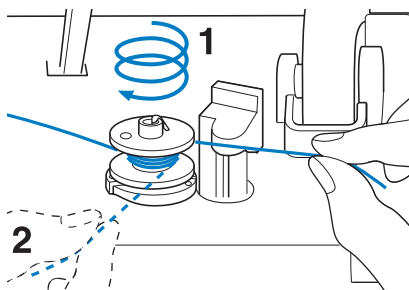

- 8** Leid het uiteinde van de draad door de geleidegleuf in de spoelwinderbasis en trek de draad vervolgens naar rechts om de draad af te snijden met de draadafsnijder.

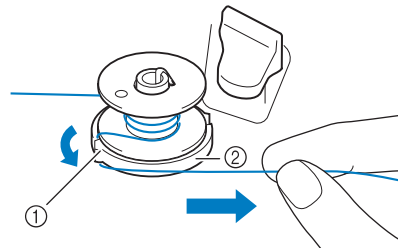

- ① Geleidegleuf (met ingebouwde draadafsnijder)
② Spoelwinderbasis

⚠ VOORZICHTIG

- Volg de beschreven procedure. Als de draad niet wordt afgesneden met de snijder en de spoel wordt opgewonden, kan de draad verstrikt raken wanneer deze op raakt. Hierdoor kan de naald breken.

- 9** Zet de spoelopwindschakelaar naar links, totdat deze op zijn plaats klikt.

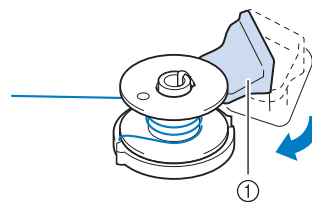

- ① Spoelopwindschakelaar

📖 Memo

- Door de spoelopwindschakelaar naar links te schuiven, zet u de machine in spoelopwindmodus.

→ Het spoelopwindvenster verschijnt.

10 Druk op **START**.

→ Het opwinden van de spoel start automatisch. De spoel stopt met draaien wanneer deze is opgewonden. De spoelopwindschakelaar schuift automatisch terug naar de oorspronkelijke stand.

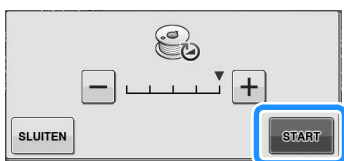



Opmerking

- **START** verandert in **STOP** terwijl de spoel wordt opgewonden.
- Blijf in de buurt van de naaimachine om te controleren of de onderdraad juist wordt opgewonden. Als de onderdraad niet goed wordt opgewonden, druk dan onmiddellijk op **STOP** om het opwinden van de spoel te stoppen.
- Het opwinden van stijve draad, zoals nylondraad voor quilten, klinkt misschien anders dan het opwinden van normale draad. Dit wijst niet op een storing.

Memo

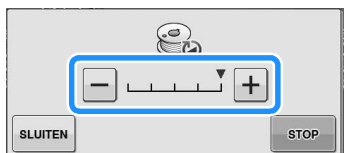
- U kunt de opwindsnelheid aanpassen door op **-** (lager) of op **+** (hoger) in het spoelopwindvenster te drukken.



- Druk op **SLUITEN** om het spoelopwindvenster te minimaliseren. Vervolgens kunt u andere bewerkingen uitvoeren, bijvoorbeeld een steek selecteren of de draadspanning aanpassen, terwijl de spoel wordt opgewonden.
- Druk op  (rechts boven in de display) om het spoelopwindvenster opnieuw weer te geven.



11 Snijd de draad af met een schaar en verwijder de spoel.

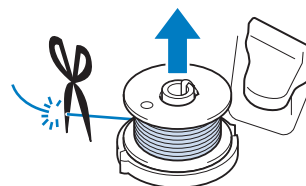

Memo

- Trek niet aan de spoelwinderbasis wanneer u de spoel verwijdert. Hierdoor wordt de spoelwinderbasis losser gemaakt of verwijderd, waardoor u de naaimachine mogelijk beschadigt.

! VOORZICHTIG

- Wanneer de spoel niet goed is geïnstalleerd, wordt de draadspanning mogelijk losser. Hierdoor kan de naald breken en letsel veroorzaken.

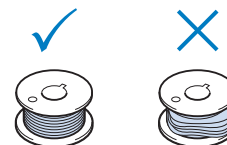

■ Gebruik van de klossen

U kunt de hoofdklossen gebruiken om de spoel te winden voordat u gaat naaien. U kunt deze klossen niet gebruiken om de spoel te winden tijdens het naaien.

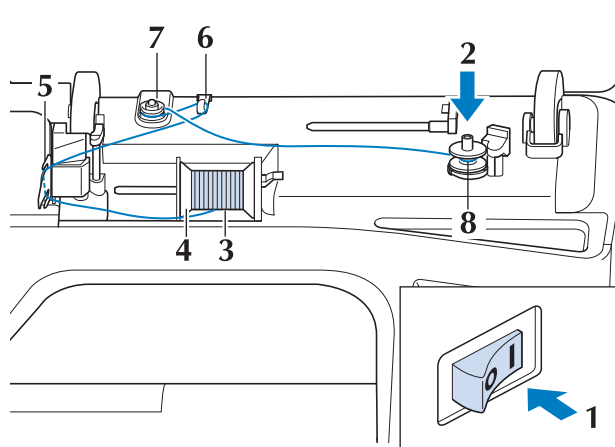

- 1 Zet de hoofdschakelaar aan en open het bovendeksel.
- 2 Houd de gleuf in de spoel tegenover de veer op de spoelwinderas en plaats de spoel op de as.

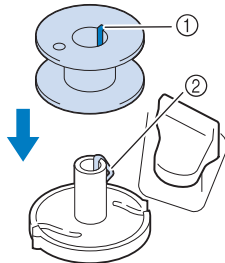

- ① Gleuf in de spoel
- ② Veer op de as

- 3 Draai de klossen zo dat deze omhoog wijst. Zet de draadklos zo op de klossen dat de draad vanaf de voorkant van de klos afwikkelt.

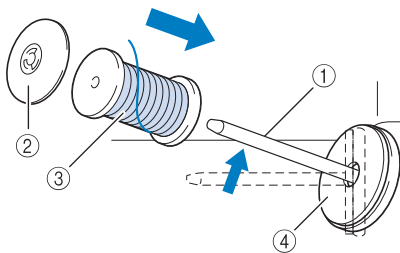

- ① Klossen
- ② Kloskap
- ③ Draadklos
- ④ Klosvilt

- 4 Duw de kloskap zo ver mogelijk op de klossen en zet de klossen weer in de oorspronkelijke stand.

- 5 Houd de draad met beide handen vast om deze omhoog te trekken van onder de draadgeleiderplaat.

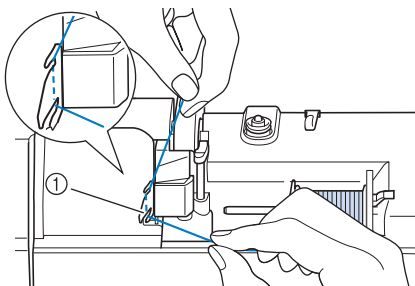

- ① Draadgeleiderplaat

- 6 Leid de draad door de draadgeleider.

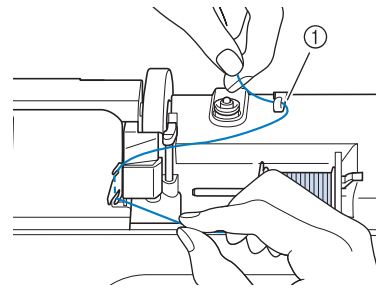

- ① Draadgeleider

- 7 Leid de draad rond de voorspanningsschijf. Zorg dat de draad zich onder de voorspanningsschijf bevindt.

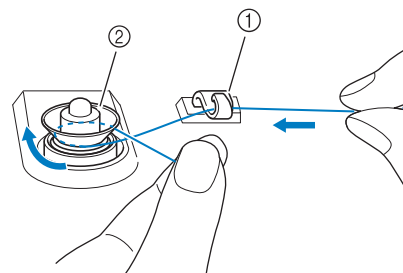

- ① Draadgeleider
- ② Voorspanningsschijf

- 8 Volg stap 7 t/m 11 op Pagina B-42 t/m B-43.

■ Draad ontwarren van onder de spoelwinderbasis

Als het opwinden van de spoel begint wanneer de draad niet goed door de voorspanningsschijf is geleid, kan de draad verstrikt raken onder de spoelwinderbasis. Wind de draad als volgt af.

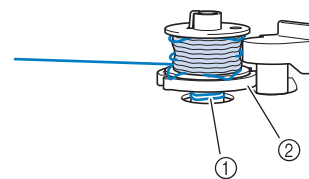

- ① Draad
- ② Spoelwinderbasis

⚠ VOORZICHTIG

- Verwijder de spoelwinderbasis niet, ook al is de draad verstrikt onder de spoelwinderbasis. Dit kan letsel tot gevolg hebben.

- 1** Als de draad is verstrikt onder de spoelwinderbasis, druk dan eenmaal op **STOP** om het opwinden van de spoel te stoppen.

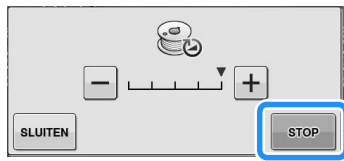

- 2** Knip met een schaar de draad af naast de voorspanningsschijf.

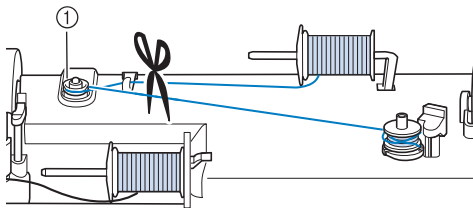

① Voorspanningsschijf

- 3** Duw de spoelopwindschakelaar naar rechts en haal de spoel minstens 10 cm (4 inch) omhoog van de as.

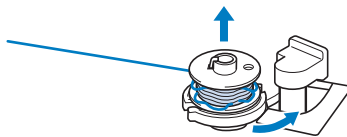

- 4** Knip de draad af in de buurt van de spoel en houd het uiteinde in uw linkerhand. Wikkel de draad met uw rechterhand in de buurt van de spoel met de klok mee af, zoals hieronder aangegeven.

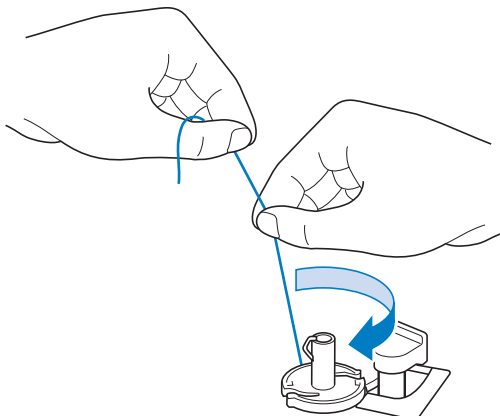

- 5** Wind de spoel opnieuw op.



Opmerking

- Zorg dat de draad goed door de voorspanningsschijf gaat (Pagina B-42).

Spoel aanbrenge

Druk op **?** → **GEBRUUKSAANWIJZING** → **BASIS BEDIENING** →

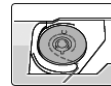

→ in die volgorde om een video van de bewerking weer te geven op de display (zie pagina B-39). Volg onderstaande stappen om de handeling te voltooien.

! VOORZICHTIG

- Gebruik een onderdraad die juist is gewonden. Anders breekt de naald mogelijk of is de draadspanning onjuist.

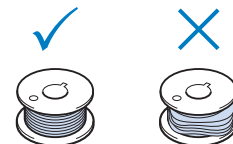

- De bijgesloten spoel is specifiek ontworpen voor deze naaimachine. Als u een spoel van een ander model gebruikt, werkt de machine niet goed. Gebruik alleen de bijgeleverde spoel of spoelen van hetzelfde type (onderdeelcode: SA156, (SFB: XA5539-151)).

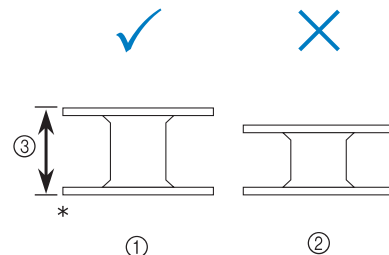

* Ware grootte

① Dit model

② Andere modellen

③ 11,5 mm (ca. 7/16 inch)

- Voordat u de spoel plaatst of verwisselt, moet u in de display op **↺↻** drukken. Anders kunt u letsel oplopen als u op de "Start/stoptoets" of op een andere toets drukt en de machine begint te naaien.

- 1** Druk op **↺↻**.

2 Schuif de grendel van het spoelhuisdeksel naar rechts.

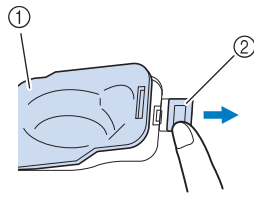

- ① Spoelhuisdeksel
- ② Grendel

→ Het spoelhuisdeksel gaat open.

3 Verwijder het spoelhuisdeksel.

4 Plaats met uw rechterhand de spoel zo dat het uiteinde van de draad zich links bevindt. Trek vervolgens met uw linkerhand de draad strak rond het lipje, zoals aangegeven. Trek vervolgens zachtjes aan de draad om deze door de gleuf te leiden.

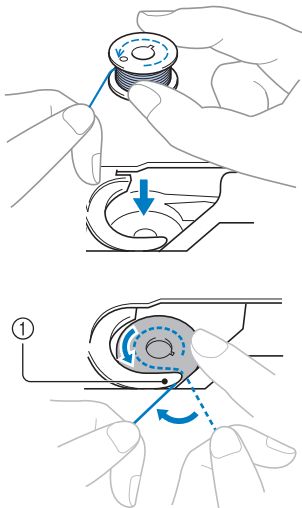

- ① Lipje

* Let op dat u de spoel juist plaatst.

⚠ VOORZICHTIG

- Installeer de spoel zo dat de draad in de juiste richting afwikkelt. Anders breekt de draad mogelijk of is de draadspanning niet goed.

📖 Memo

- In welke volgorde de onderdraad door de spoel moet worden geleid, is aangegeven met markeringen rond het spoelhuis. Rijg de machine in volgens de aanwijzingen.

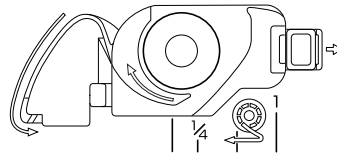

5 Druk met uw rechterhand de spoel losjes op zijn plaats, zoals aangegeven, en leid de draad door gleuf (① en ②).

* Controleer of de spoel gemakkelijk tegen de klok in draait.

Trek vervolgens de draad naar u toe om deze af te snijden met de snijder (③).

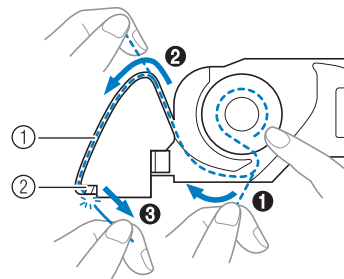

- ① Gleuf
 - ② Snijder (snijd de draad met de snijder.)
- De draadafsnijder snijdt de draad af.

Let op dat de draad goed door de platte veer van het spoelhuis is geleid. Is dit niet het geval, installeer de draad dan opnieuw.

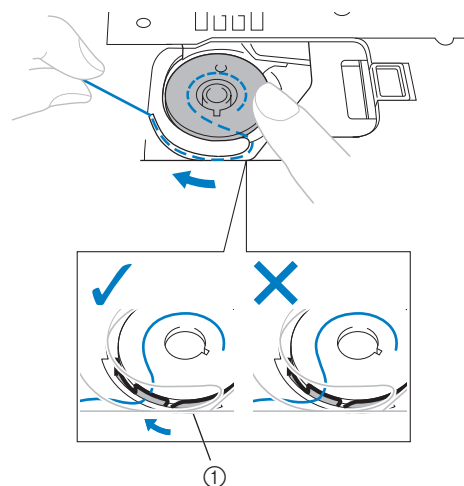

- ① Platte veer

⚠ VOORZICHTIG

- Duw de spoel omlaag met uw vinger en wikkel de onderdraad juist af. Anders breekt de draad mogelijk of is de draadspanning onjuist.

- 6** Plaats het lipje in de linkerbenedenhoek van het spoelhuisdeksel (1) en druk zachtjes op de rechterkant om het deksel te sluiten (2).

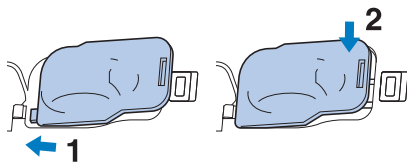

Onderdraad naar boven halen

Bij bepaald naaiwerk wilt u de onderdraad misschien naar boven halen, bijvoorbeeld als u plooiën, figuurnaden, fantasie lappendekens of borduurwerken naait.

Memo

- U kunt de onderdraad naar boven halen nadat u de bovendraad hebt ingeregen ("BOVENDRAAD INRIJGEN" op pagina B-48).

- 1** Leid de onderdraad door de gleuf en volg het pijltje in de afbeelding.

- * Snijd de draad niet af met de draadafsnijder.
- * Zet het spoelhuisdeksel niet terug op zijn plaats.

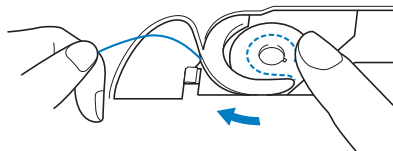

- 2** Houd de bovendraad vast en druk op de "Naaldstandtoets" om de naald omlaag te zetten.

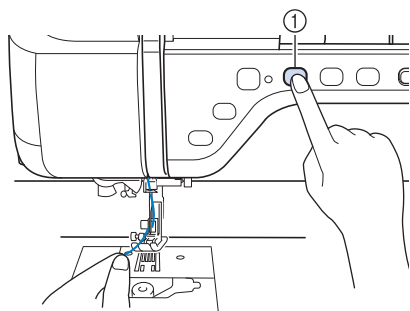

① "Naaldstandtoets"

- 3** Druk op de "Naaldstandtoets" om de naald omhoog te zetten.

- 4** Trek zachtjes aan de bovendraad. Een lus van de onderdraad komt uit het gat in de naaldplaat.

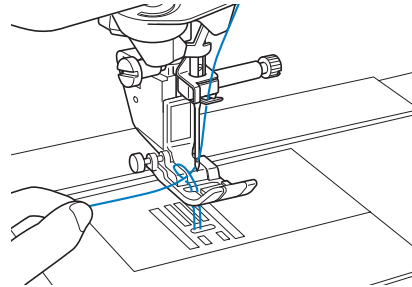

- 5** Trek de onderdraad omhoog, leid deze onder de persvoet en trek de draad ongeveer 100 mm (ca. 4 inch) naar de achterkant van de machine, zodat deze gelijk is met de bovendraad.

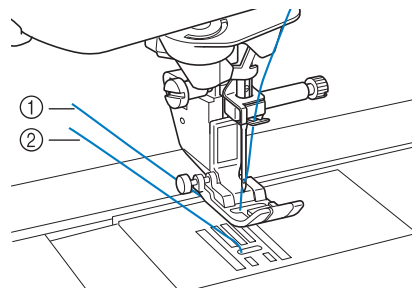

- ① Bovendraad
- ② Onderdraad

- 6** Zet het spoelhuisdeksel weer op zijn plaats.

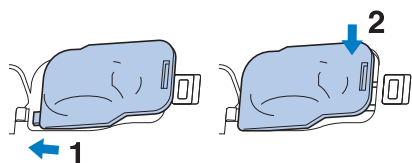

BOVENDRAAD INRIJGEN

Bovendraad inrijgen

Druk op **?** → GEBRUIKSAANWIJZING → BASIS BEDIENING →

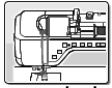

in die volgorde om een video

van de bewerking weer te geven op de display (zie pagina B-39). Volg onderstaande stappen om de handeling te voltooien.

⚠ VOORZICHTIG

- Rijk de naaimachine op de juiste manier in. Wanneer u de machine niet juist inrijgt, kan de draad verstrikt raken, waardoor de naald breekt. Dit kan letsel tot gevolg hebben.
- Wanneer u de transportvoet, de zijsnijder of accessoires gebruikt die niet bij deze machine zijn inbegrepen, bevestig dan het accessoire aan de machine na het inrijgen.



Memo

- Automatisch inrijgen kunt u met naaimachinaalden 75/11 t/m 100/16.
- Transparant monofilament nylongaren en garen 130/20 of dikker kunt u niet automatisch inrijgen.
- Met de platte naald of de tweelingnaald kunt u niet automatisch inrijgen.

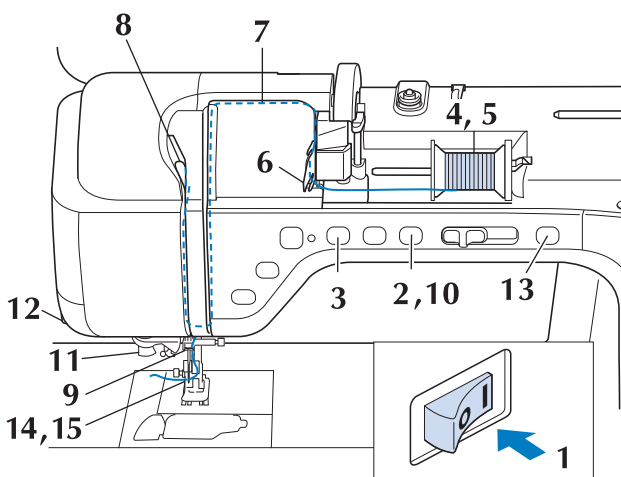

1 Zet de hoofdschakelaar aan.

2 Druk op de “Persvoettoets” om de persvoet omhoog te zetten.

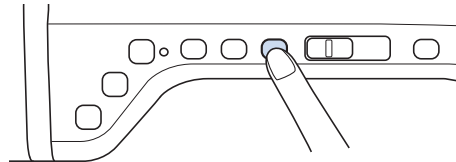

→ Het bovendraadluikje gaat open, zodat u de machine kunt inrijgen.

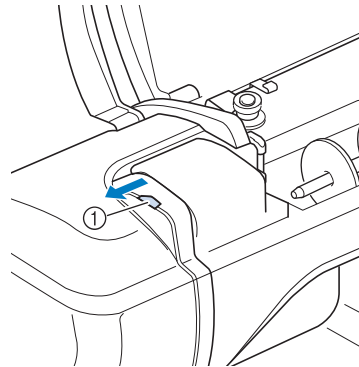

① Bovendraadluikje



Memo

- Deze machine heeft een bovendraadluikje, zodat u kunt controleren of de bovendraad goed is ingereg.

3 Druk op de “Naaldstandtoets” om de naald omhoog te zetten.

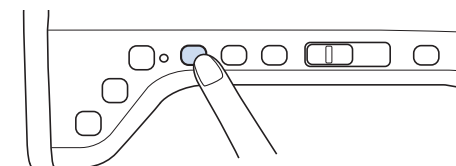

Opmerking

- Als u probeert de naald automatisch in te rijgen zonder de naald omhoog te zetten, wordt de naald mogelijk niet juist ingereg.

- 4** Draai de klossen zo dat deze omhoog wijst. Zet de draadklos zo op de klossen dat de draad vanaf de voorkant van de klos afwikkelt.

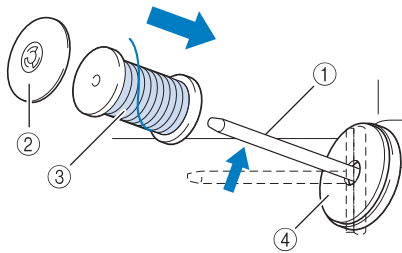

- ① Klossen
- ② Kloskap
- ③ Draadklos
- ④ Klosviit

- 5** Duw de kloskap zo ver mogelijk op de klossen en zet de klossen weer in de oorspronkelijke stand.

⚠ VOORZICHTIG

- Als u de draadklos en/of de kloskap niet juist hebt geïnstalleerd, kan de draad verstrikt raken op de klossen. Hierdoor kan de naald breken.
- Gebruik de kloskap (groot, middelgroot of klein) die de grootte van de draadklos het dichtst benadert. Als u een kloskap gebruikt die kleiner is dan de draadklos, komt de draad mogelijk klem te zitten in de gleuf in de rand van de klos. Hierdoor kan de naald breken.

📖 Memo

- Wanneer u naait met fijne kruiswikkeldraad, gebruikt u de kleine kloskap en laat u enige ruimte tussen de kap en de draadklos.

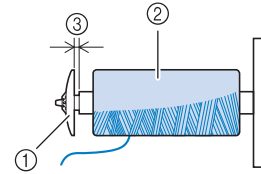

- ① Kloskap (klein)
- ② Draadklos (kruiswikkeldraad)
- ③ Ruimte

- Als u een draadklos met een kern van 12 mm (1/2 inch) doorsnee en 75 mm (3 inch) hoog op de klossen plaatst, gebruik dan de speciale kloskap.

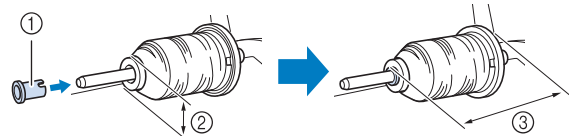

- ① Kloskap (speciaal)
- ② 12 mm (1/2 inch)
- ③ 75 mm (3 inch)

- 6** Houd de draad met beide handen vast om deze omhoog te trekken van onder de draadgeleiderplaat.

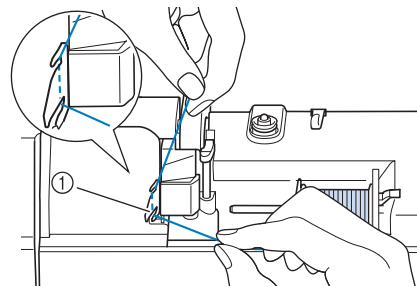

- ① Draadgeleiderplaat

- 7** Houd de draad in uw rechterhand en leid de draad in de aangegeven richting door de draadgeleider.

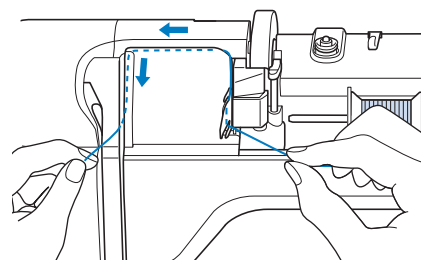

8 Leid de draad omlaag, omhoog en vervolgens omlaag door de groef, zoals aangegeven in de illustratie.

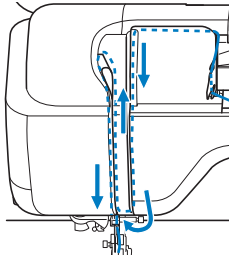

Memo

- Controleer of de draadophaalhendel in het bovenste deel van de groef de draad pakt.

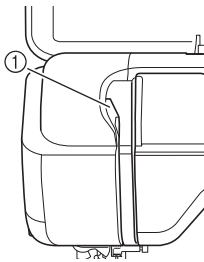

① Controleer in het bovenste deel van de groef

9 Leid de draad door de draadgeleider op de naaldstang (aangegeven met "6"). Houd hiertoe de draad met beide handen vast en leid deze zoals aangegeven in de illustratie.

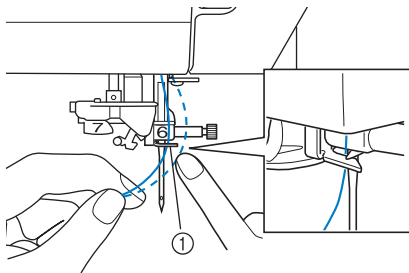

① Draadgeleider op de naaldstang

10 Druk op de "Persvoettoets" om de persvoet omlaag te zetten.

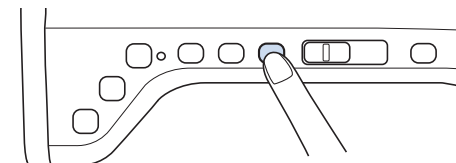

11 Leid de draad door de draadgeleiderschijven (aangegeven met "7"). Zorg dat de draad door de groef in de draadgeleider gaat.

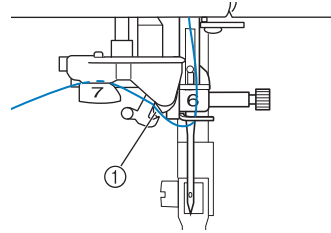

① Groef in draadgeleider

12 Trek de draad omhoog door de draadafsnijder om de draad af te knippen, zoals aangegeven in de illustratie.

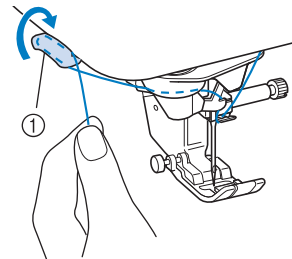

① Draadafsnijder

Opmerking

- Wanneer u draad gebruikt die snel van de klos afwikkelt, zoals metallic garen, is het misschien moeilijk om de naald in te rijgen nadat u de draad hebt afgeknipt. In plaats van de draadafsnijder te gebruiken trekt u de draad ongeveer 80 mm (ca. 3 inch) uit nadat u deze door de draadgeleiderschijven hebt geleid (aangegeven met "7").

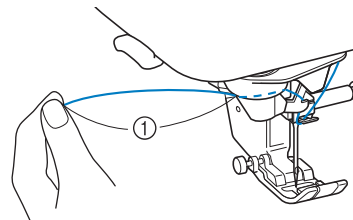

① 80 mm (ca. 3 inch) of meer

- 13** Druk op de “Automatisch inrijgtoets” om de naald automatisch in te rijgen.

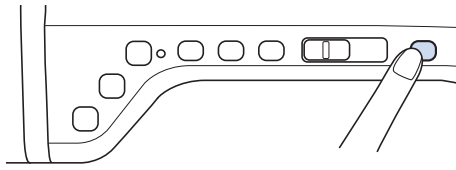

→ De draad gaat door het oog van de naald.

Memo

- Wanneer u op de “Automatisch inrijgtoets” drukt, wordt de persvoet automatisch omlaag gezet. Wanneer het inrijgen is voltooid, gaat de persvoet terug naar de stand waarin deze stond toen u op de “Automatisch inrijgtoets” drukte.

- 14** Trek voorzichtig aan het draaduiteinde dat door het oog van de naald is getrokken.

- * Als zich een lus heeft gevormd in de draad die door het oog van de naald is geleid, trek de lus er dan uit naar de achterkant van de naald.

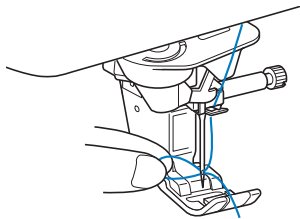

Opmerking

- Trek niet te hard aan de lus. Anders kan de naald breken.

- 15** Trek ongeveer 5 cm (ca. 2 inch) draad uit en leid deze onder de persvoet naar de achterkant van de machine.

→ Zet de persvoethendel omhoog, als de persvoet omlaag staat.

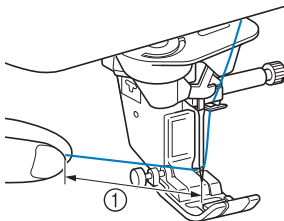

① Ongeveer 5 cm (ca. 2 inch)

Memo

- Als u de naald niet kunt inrijgen of de draad niet door de draadgeleiders op de naaldstang is geregen, voert u de procedure opnieuw uit vanaf stap ③. Vervolgens leidt u de draad door het oog van de naald, na stap ⑨.

Opmerking

- Sommige naalden kunt u niet inrijgen met de naaldinrijger. Gebruik dan niet de naaldinrijger nadat u de naald door de draadgeleider op de naaldstang (aangegeven met “6”) hebt geleid, maar leid de naald handmatig van voren naar achteren door het oog van de naald.

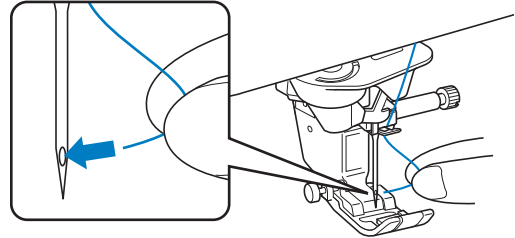

Gebruik van de tweelingnaaldstand

U kunt de tweelingnaald alleen gebruiken bij patronen waarbij  verschijnt, nadat u ze hebt gekozen. Alvorens een steekpatroon te selecteren, controleert u of de steek kan worden genaaid in de tweelingnaaldstand (zie de “STEEKINSTELLINGENTABEL” op pagina S-67).

! VOORZICHTIG

- Tweelingnaald (onderdeelcode X59296-151) wordt aanbevolen voor deze machine. Neem contact op met uw officiële dealer voor vervangende naalden (formaat 2,0/11 wordt aanbevolen).
- Stel beslist de tweelingnaaldstand in als u een tweelingnaald gebruikt. Als u een tweelingnaald gebruikt terwijl de machine in de enkele naaldstand staat, kan de naald breken en schade veroorzaken.
- Naai niet met verbogen naalden. Een verbogen naald kan breken en letsel veroorzaken.
- Als u de tweelingnaald gebruikt, werk dan alleen met persvoet “J”.
- Wanneer u de tweelingnaald gebruikt, worden de steken mogelijk te dicht opeen genaaid naar gelang het soort draad en stof dat u gebruikt. Gebruik monogramvoet “N” voor decoratieve steken.
- Voordat u de naald verwisselt of de machine inrijgt moet u in de display op  drukken. Anders kunt u letsel oplopen als u op de “Start/stoptoets” of op een andere toets drukt en de machine begint te naaien.

1 Druk op  en installeer de tweelingnaald ("NAALD VERWISSELEN" op pagina B-57).

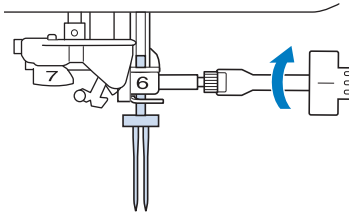

2 Rijg de machine voor de eerste naald in volgens de procedure voor een enkele naald ("Bovendraad inrijgen" op pagina B-48).

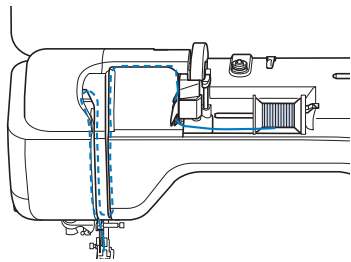

3 Leid de draad door de draadgeleiders op de naaldstang en rijg vervolgens de naald aan de linkerkant handmatig in.

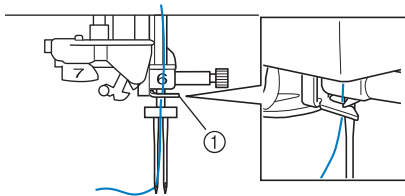

① Draadgeleiders op de naaldstang



Opmerking

- U kunt de "Automatisch inrijgertoets" niet gebruiken. Rijg de tweelingnaald handmatig in van voren naar achteren. Als u hierbij de "Automatisch inrijgertoets" gebruikt, kunt u de machine beschadigen.

4 Zet de extra klossen omhoog.

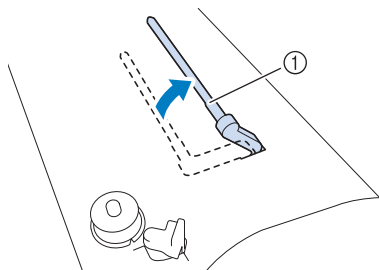

① Extra klossen

5 Zet de extra draadklos zo op de extra klossen dat de draad aan de voorkant afwikkelt. Duw de kloskap zo ver mogelijk op de klossen om de draadklos vast te zetten.

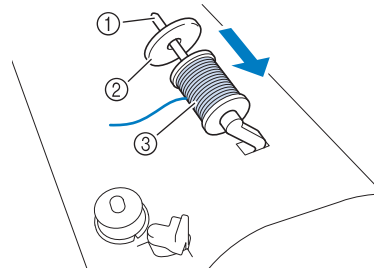

- ① Klossen
- ② Kloskap
- ③ Draadklos

6 Houd de draad van de draadklos met beide handen vast en plaats de draad in de draadgeleider.

* Plaats de draad niet in de voorspanningsschijven.

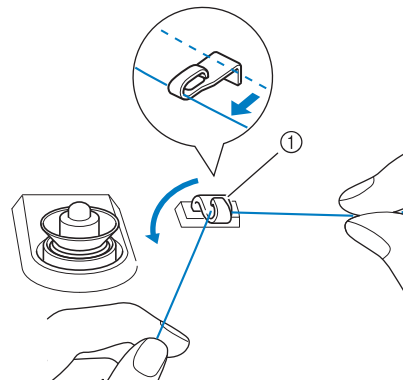

① Draadgeleider

7 Houd de draad van de draadklos vast en trek de draad door de onderste inkeping in de draadgeleiderplaat, en vervolgens door de bovenste inkeping. Houd het uiteinde van de draad vast met uw linkerhand en leid de draad door de groef, volgens de pijlen in de illustratie.

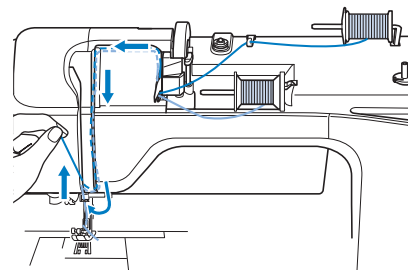

- 8 Ga door met inrijgen, maar leid de draad niet door de draadgeleider "6" op de naaldstang. Rijg de naald aan de rechterkant in.

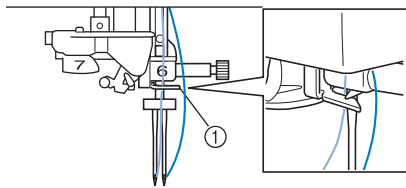

① Draadgeleider op de naaldstang

- 9 Druk op .

- 10 Selecteer een steekpatroon.

(Voorbeeld:)

- * In de "STEEKINSTELLINGENTABEL" op pagina S-67 leest u welke steek u kunt naaien met persvoet "J".
→ De geselecteerde steek wordt weergegeven.

Opmerking

- Als de toets lichtgrijs is nadat u een steek hebt gekozen, kunt u de geselecteerde steek niet naaien in de tweelingnaaldstand.

- 11 Druk op om de tweelingnaaldstand te kiezen.

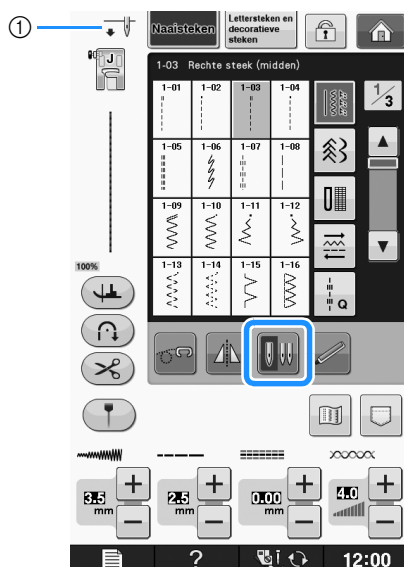

① Enkele naald/tweelingnaald instellen

→ verschijnt.

! VOORZICHTIG

- Stel beslist de tweelingnaaldstand in als u een tweelingnaald gebruikt. Als u een tweelingnaald gebruikt terwijl de machine in de enkele naaldstand staat, kan de naald breken en schade veroorzaken.

- 12 Begin met naaien.

Voorbeeld van naaien met de tweelingnaald

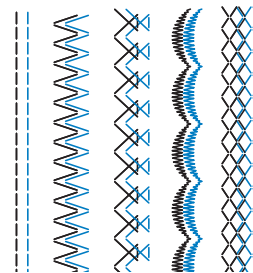

Memo

- Om van richting te veranderen wanneer u naait met de tweelingnaald, zet u de naald omhoog uit de stof. Vervolgens zet u de persvoethendel omhoog en draait u de stof.

Gebruik van draden die snel afwikkelen

■ Gebruik van het klosnetje

Als u doorzichtig nylondraad, metallic garen of andere sterke draad gebruikt, plaatst u het bijgeleverde klosnetje over de klos voordat u begint. Wanneer u deze speciale draden gebruikt, moet u ze handmatig inrijgen.

Is het klosnetje te lang? Vouw het dan eenmaal zo om dat het overeenkomt met het klosformaat, voordat u het over de klos plaatst.

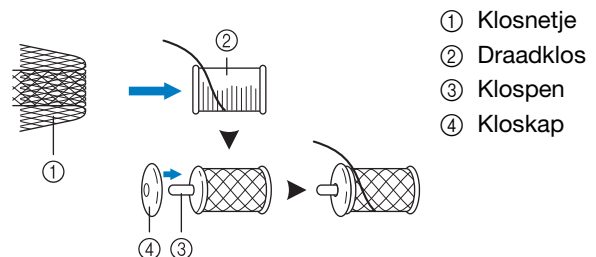

Memo

- Wanneer u de klos inrijgt met het klosnetje erop, zorg dan dat 5 cm - 6 cm (ca. 2 inch - 2-1/2 inch) draad is uitgetrokken.
- Mogelijk moet u de draadspanning aanpassen wanneer u het klosnetje gebruikt.

■ Gebruik van de verticale klossen

Gebruik de verticale klossen wanneer u een onregelmatig gevormde draadklos gebruikt en wanneer u naait of borduurt met metallic garen.

1 Plaats de verticale klossen op de spoelwinderas.

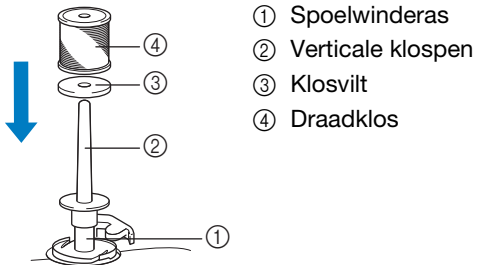

2 Installeer het klosvilt en de garenklos in die volgorde en rijg vervolgens de bovendraad in.





Memo

- Wanneer u de garenklos installeert, zorg dan dat de draad vanaf de voorkant van de klos afwikkelt.
- Als u metallic garen gebruikt, adviseren we u een naaimachinaald 90/14 voor huishoudelijk gebruik te gebruiken.
- Zo voorkomt u dat de naald draait wanneer deze van de klossen komt.

PERSVOET VERWISSELEN

⚠ VOORZICHTIG

- Druk altijd op  op het scherm voordat u de persvoet verwisselt. Als u niet op  hebt gedrukt en u op de "Start/stoptoets" of een andere toets drukt, gaat de naaimachine lopen. Dan kunt u letsel oplopen.
- Gebruik altijd de juiste persvoet voor het geselecteerde steekpatroon. Als u de verkeerde persvoet gebruikt, kan de naald de persvoet raken en buigen of breken. Hierdoor kunt u letsel oplopen.
- Gebruik alleen persvoeten voor deze naaimachine. Het gebruik van andere persvoeten kan leiden tot ongelukken en letsel.

Persvoet verwijderen

- 1 Druk op de "Naaldstandtoets" om de naald omhoog te zetten.

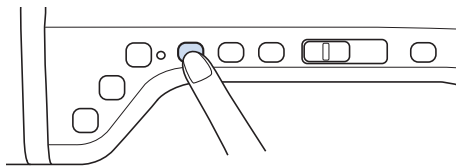

- 2 Druk op .

- * Als het bericht "OK om de persvoet automatisch omlaag te zetten?" verschijnt op de display, drukt u op OK om verder te gaan.
- Het hele scherm wordt wit en alle toetsen zijn vergrendeld.

- 3 Zet de persvoethendel omhoog.

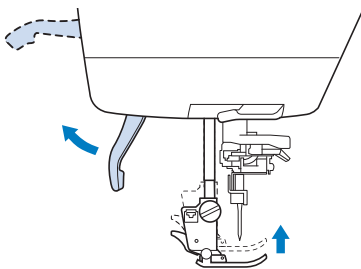

- 4 Druk op de zwarte toets op de persvoethouder en verwijder de persvoet.

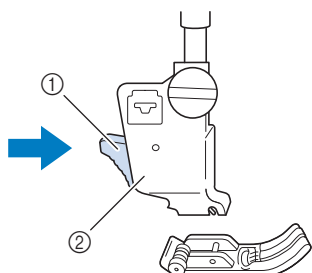

- ① Zwarte toets
- ② Persvoethouder

Persvoet bevestigen

⚠ VOORZICHTIG

- Installeer de persvoet in de juiste richting. Anders raakt de naald mogelijk de persvoet. Dan kan de naald breken en dit kan letsel veroorzaken.

- 1 Plaats de persvoetpen onder de inkeping op de houder met de pen van de voet tegenover de inkeping in de houder. Zet de persvoethendel omlaag, zodat de persvoetpen vastklikt in de inkeping in de houder.

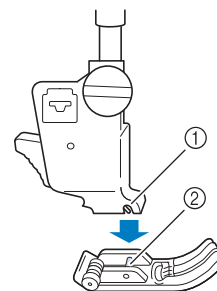

- ① Inkeping
- ② Pen

- 2 Druk op  om alle toetsen te ontgrendelen.

- 3 Zet de persvoethendel omhoog.

Persvoet bevestigen met bijgeleverde adapter

U kunt de optionele persvoet bevestigen met de bijgeleverde adapter en een schroefje. Bijvoorbeeld de boventransportvoet, de vrije echoquiltvoet "E", de vrije quiltvoet enzovoort.

In onderstaande procedure wordt de boventransportvoet bevestigd als voorbeeld.



■ Boventransportvoet bevestigen

De boventransportvoet houdt de stof tussen de persvoet en de transporteur om de stof door te voeren. Zo hebt u meer controle over moeilijke stof (zoals quiltstof of fluweel) of stof die gemakkelijk glijdt (zoals vinyl, leer of kunstleer).

- 1 Volg de stappen in "Persvoet verwijderen" op de vorige pagina.
- 2 Draai de persvoethouderschroef los om de persvoethouder te verwijderen.

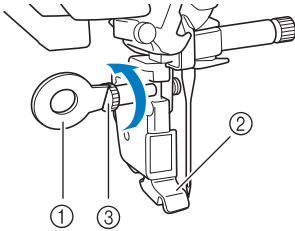

- ① Schijfvormige schroevendraaier
- ② Persvoethouder
- ③ Persvoethouderschroef

- 3 Verwijder de schroef van de persvoet geheel van de persvoetschacht.

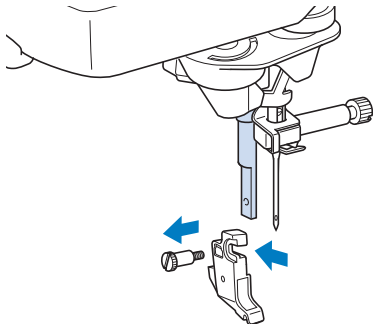

- 4 Plaats de adapter op de persvoetstang, met de vlakke kant van de adapteropening uitgelijnd met de vlakke kant van de persvoetstang. Duw deze zover mogelijk omhoog en draai de schroef stevig vast met de schroevendraaier.

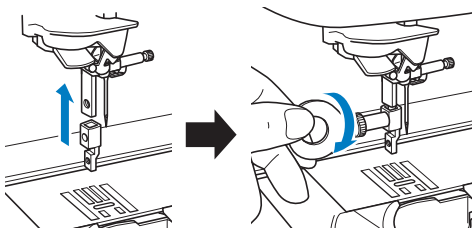

- 5 Draai een meegeleverd schroefje 2 of 3 slagen met uw hand.

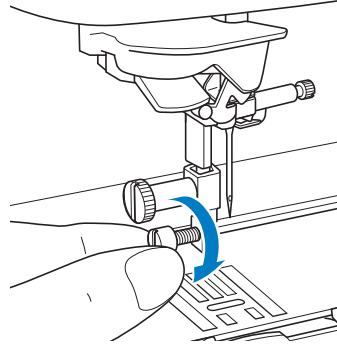

- 6 Zet de bedieningshendel van de boventransportvoet zo dat de naaldklenschroef tussen de vorken staat. Plaats de as van de boventransportvoet op de adapter die is bevestigd op de persvoetstang.

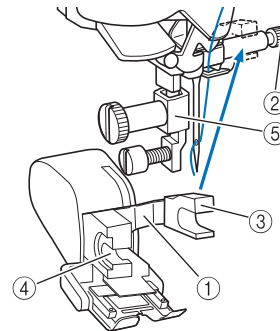

- ① Bedieningshendel
- ② Naaldklenschroef
- ③ Vork
- ④ As van boventransportvoet
- ⑤ Adapter

- 7 Zet de persvoethendel omlaag. Draai het schroefje stevig vast met de grote schroevendraaier.

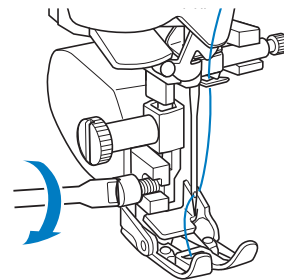



NAALD VERWISSELEN

B
1

Voorbereidingen

⚠ VOORZICHTIG

- Druk altijd op  op het scherm voordat u de naald verwisselt. Als u niet op  hebt gedrukt en u per ongeluk op de "Start/stoptoets" of een andere toets drukt, gaat de naaimachine lopen. Dan kunt u letsel oplopen.
- Gebruik alleen naaimachinenaalden voor huishoudelijk gebruik. Andere naalden kunnen buigen of breken en letsel veroorzaken.
- Naai nooit met een verbogen naald. Deze zal gemakkelijk breken en letsel veroorzaken.

Memo

- Leg de platte kant van de naald op een plat oppervlak. Controleer de punt en de zijanten van de naald. Gooi verbogen naalden weg.

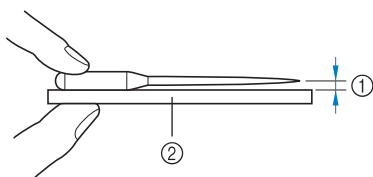

- ① Gelijke ruimte
- ② Plat oppervlak (naaldplaat, glas enz.)

1 Druk op de "Naaldstandtoets" om de naald omhoog te zetten.

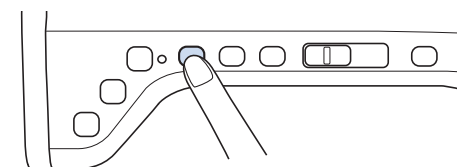

2 Druk op .

- * Als het bericht "OK om de persvoet automatisch omlaag te zetten?" verschijnt op de display, drukt u op OK om verder te gaan.
- Het hele scherm wordt wit en alle toetsen zijn vergrendeld.

Opmerking

- Alvorens u de naald vervangt, bedekt u het gat in de naaldplaat met stof of papier om te voorkomen dat de naald in de machine valt.

3 Draai de schroef met de schroevendraaier naar de voorkant van de naaimachine los. Verwijder de naald.

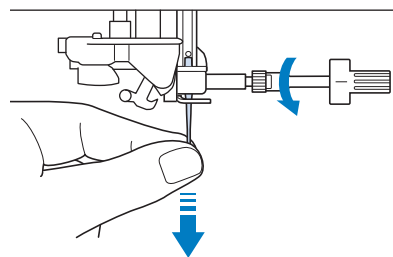

Opmerking

- Oefen geen druk uit op de naaldklemmschroef. Hierdoor kan de naald of de naaimachine beschadigd raken.

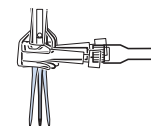

4 Steek de naald met de platte kant naar achteren zo ver mogelijk in de opening tot aan de naaldstopper (kijkvenster) in de naaldklem. Draai met een schroevendraaier de naaldklemmschroef stevig vast.

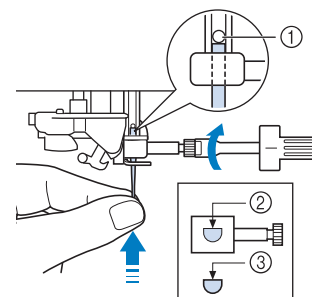

- ① Naaldstopper
- ② Opening voor het inbrengen van de naald
- ③ Platte kant van de naald

⚠ VOORZICHTIG

- Duw de naald zo ver totdat ze de stopper raakt en draai de naaldklemmschroef stevig vast met een schroevendraaier. Als de naald niet helemaal is ingebracht of als de naaldklemmschroef los zit, kan de naald breken of de naaimachine beschadigd raken.

5 Druk op  om alle toetsen te ontgrendelen.

INFO OVER NAALD EN STOF

Over de naald

De naald is waarschijnlijk het belangrijkste onderdeel van de naaimachine. Wanneer u de juiste naald voor uw naaiproject kiest, geeft dit de mooiste afwerking en blijven eventuele problemen tot een minimum beperkt. Hieronder staan enkele zaken waaraan u moet denken als u de naald kiest.

- Hoe kleiner het naaldnummer, hoe kleiner de naald. Naarmate de nummers hoger worden, worden de naalden dikker.
- Gebruik fijne naalden voor lichte stoffen en dikkere naalden voor zwaardere stoffen.
- Om te voorkomen dat er steken worden overgeslagen, gebruikt u een ballpointnaald (goudkleurig, 90/14) voor stretchstoffen.
- Om te voorkomen dat er steken worden overgeslagen, gebruikt u een ballpointnaald (goudkleurig, 90/14) wanneer u letter- of decoratieve steken naait.
- Voor borduurwerken gebruikt u naald 75/11. Gebruik ballpointnaald 75/11 om patronen te borduren met korte overspringende steken zoals letters, wanneer de draadknipfunctie is ingeschakeld.
- Ballpointnaalden (goudkleurig, 90/14) worden alleen aanbevolen voor borduurwerk, in bovengenoemde situaties. Anders kunnen ze verbuigen of breken.
- Naald 90/14 wordt aanbevolen wanneer u op zware stoffen of steunstoffen borduurt (bijvoorbeeld spijkerstof, schuim enz.). Naald 75/11 kan verbuigen of breken. Hierdoor kunt u letsel oplopen.



Opmerking

- Gebruik nooit garen van gewicht 20 of minder. Dit kan storingen veroorzaken.

Overzichtsschema van stoffen/draad/naald

De volgende tabel bevat informatie over de juiste naald en draad voor diverse stoffen. Raadpleeg deze tabel als u de draad en naald uitkiest voor de stof die u wilt naaien.

Soort stof/Toepassing		Draad		Formaat naald
		Soort	Formaat	
Middelzware stof	Popeline	Katoen	60 - 90	75/11 - 90/14
	Tafzijde	Synthetisch		
	Flanel, Gabardine	Zijde	50	
Lichte stof	Linon	Katoen	60 - 90	65/9 - 75/11
	Crêpe georgette	Synthetisch	50	
	Challis, Satijn	Zijde		
Zware stof	Spijkerstof	Katoen	30	90/14 - 100/16
			50	
	Corduroy	Synthetisch	50 - 60	
	Tweed	Zijde		
Stretchstof	Jersey	Draad voor gebreide stoffen	50 - 60	Ballpointnaald (goudkleurig) 75/11 - 90/14
	Tricot			
Stof die gemakkelijk rafelt		Katoen	50 - 90	65/9 - 90/14
		Synthetisch		
			Zijde	
Voor afwerksteken		Synthetisch	30	100/16
		Zijde	50 - 60	90/14 - 100/16



Memo

- Voor transparante enkelvezelige nylondraad gebruikt u altijd naald 90/14 of 100/16. Voor de boven- en onderdraad wordt doorgaans hetzelfde garen gebruikt.

⚠ VOORZICHTIG

- Raadpleeg het overzichtsschema van stoffen/draad/naald. Door een verkeerde combinatie, vooral een zware stof (bijvoorbeeld spijkerstof) in combinatie met een kleine naald (zoals 65/9 - 75/11) kan de naald verbuigen of breken. Hierdoor kunt u letsel oplopen. Bovendien kan de naald ongelijk zijn, kan de stof trekken en worden er mogelijk steken overgeslagen.

VOORDAT U GAAT BORDUREN

Borduren stap voor stap

Volg onderstaande stappen om de machine voor te bereiden voor borduren.

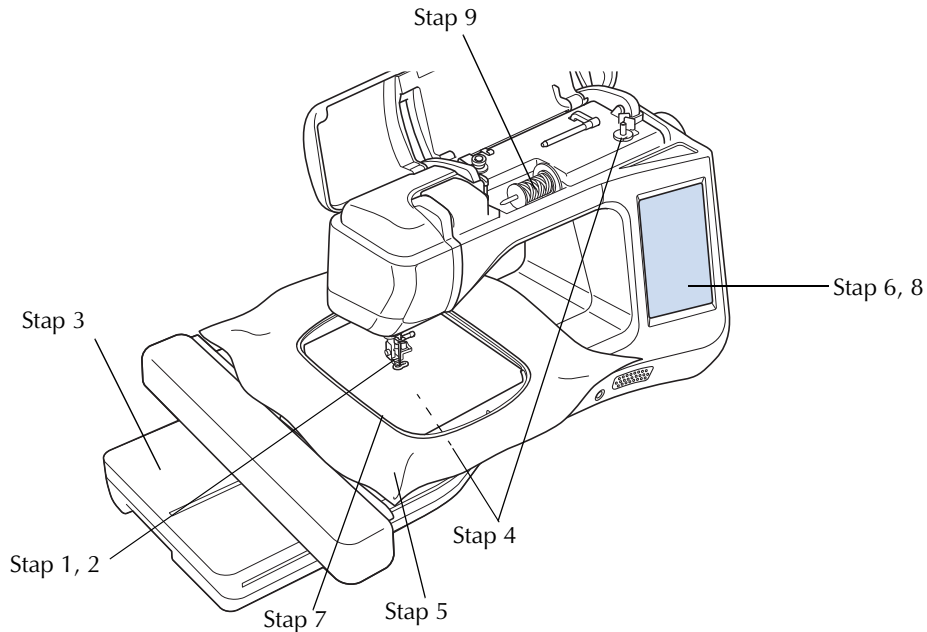

Stap nummer	Doel	Handeling	Pagina
1	Persvoet bevestigen	Bevestig persvoet "W+".	B-61
2	Naald controleren	Voor borduurwerken gebruikt u naald 75/11. *	B-58
3	Borduurtafel bevestigen	Bevestig de borduurtafel.	B-64
4	Onderdraad installeren	Als onderdraad windt u borduurdraad op. Vervolgens installeert u de spoel.	B-40
5	Stof voorbereiden	Bevestig steunstof aan de stof en bevestig dit in het borduurraam.	E-11 t/m E-17
6	Patroon kiezen	Schakel de machine in en selecteer een borduurpatroon.	E-3
7	Borduurraam bevestigen	Bevestig het borduurraam aan de borduurtafel.	B-63
8	Lay-out controleren	Controleer het formaat en de plaats van het borduurwerk en pas deze zo nodig aan.	E-19
9	Borduurdraad installeren	Installeer de borduurdraad voor het patroon.	E-21

* Naald 90/14 wordt aanbevolen wanneer u op zware stoffen of steunstoffen borduurt (bijvoorbeeld spijkerstof, schuim enz.). Ballpointnaald (goudkleurig) 90/14 wordt niet aanbevolen voor borduurwerk.

Gebruik van borduurvoet "W+" met LED-aanwijzer

Wanneer u de aansluiting in de achterkant van de machine steekt, wordt aangegeven waar de naald neerkomt in de stof. Zo kunt u het patroon precies plaatsen.

■ Borduurvoet "W+" met LED-aanwijzer bevestigen

⚠ VOORZICHTIG

- Druk altijd op  op het scherm wanneer u een persvoet bevestigt. Anders loopt u mogelijk letsel op wanneer u per ongeluk op de "Start/stoptoets" drukt.
- Gebruik altijd de borduurvoet wanneer u borduurt. Wanneer u een andere persvoet gebruikt, raakt de naald de persvoet misschien. Hierdoor kan de naald buigen of breken en letsel veroorzaken.

- 1** Druk op de "Naaldstandtoets" om de naald omhoog te zetten.

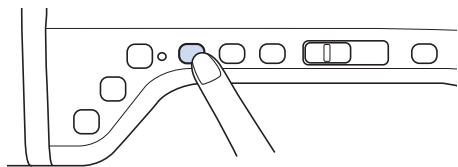

- 2** Druk op .

→ Het hele scherm wordt wit en alle toetsen zijn vergrendeld.

⚠ VOORZICHTIG

- Druk altijd op  op het scherm wanneer u een persvoet bevestigt. Anders loopt u mogelijk letsel op wanneer u per ongeluk op de "Start/stoptoets" drukt.

- 3** Zet de persvoethendel omhoog.

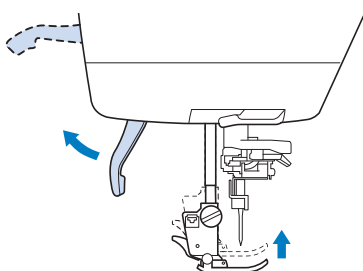

- 4** Druk op de zwarte toets op de persvoethouder en verwijder de persvoet.

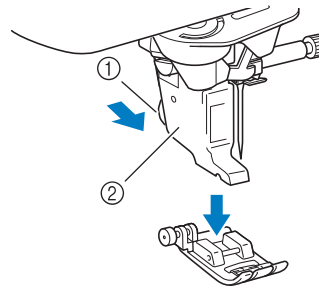

- ① Zwarte toets
② Persvoethouder
→ Verwijder de persvoet uit de persvoethouder.

- 5** Gebruik de bijgeleverde schroevendraaier om de schroef op de persvoethouder los te draaien en verwijder de persvoethouder.

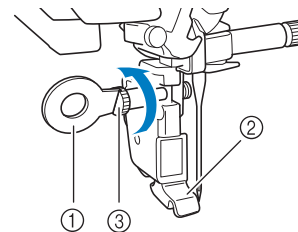

- ① Schroevendraaier
② Persvoethouder
③ Persvoethouderschroef
→ Verwijder de persvoethouder.

- 6** Plaats borduurvoet "W+" met LED-aanwijzer op de persvoetstang door de inkeping van de persvoet tegenover de grote schroef te houden.

Zijaanzicht

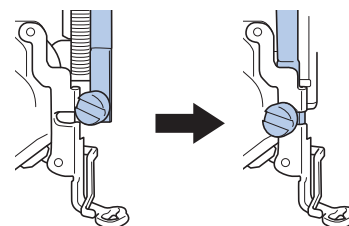

- 7** Houd de borduurvoet met uw rechterhand op zijn plaats en draai met de bijgesloten schroevendraaier de persvoethouderschroef stevig vast.

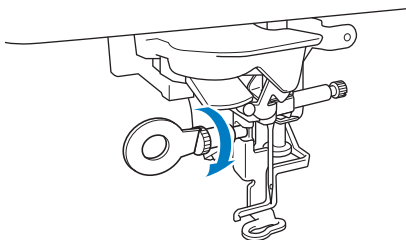

⚠ VOORZICHTIG

- Draai met de bijgeleverde schroevendraaier de schroef op de borduurvoet stevig vast. Als de schroef los zit, kan de naald de persvoet raken. Hierdoor kunt u letsel oplopen.

- 8** Plaats de aansluiting van borduurvoet “W+” met LED-aanwijzer in het aansluitpunt op de achterkant van uw machine.

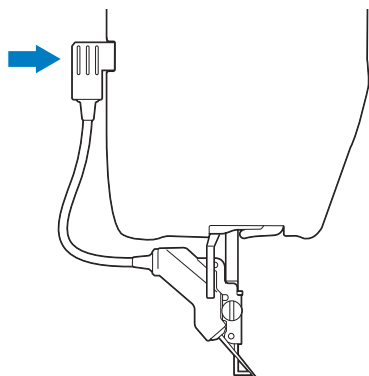

- 9** Druk op om alle toetsen te ontgrendelen.

→ Alle toetsen zijn ontgrendeld en het vorige scherm wordt weergegeven.

■ Naaldpositie (waar de naald neerkomt) controleren met borduurvoet “W+” met LED-aanwijzer

Alvorens te borduren met borduurvoet “W+” met LED-aanwijzer dient u eerst zorgvuldig de procedures te lezen die zijn beschreven in de hoofdstukken “Borduren” en “Borduurcombinatie”.

- 1** Druk op in het borduurscherm.

→ De LED-aanwijzer geeft aan waar de naald neerkomt.

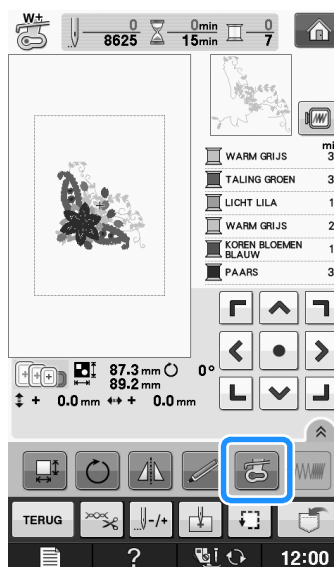

Memo

- Wanneer u de LED-aanwijzer inschakelt, wordt de persvoethoogte automatisch aangepast aan de dikte van de stof.
- Wanneer u opnieuw op drukt, wordt de dikte van de stof opnieuw gemeten en wordt de persvoet op de optimale hoogte gezet.

* De LED-aanwijzer wordt automatisch uitgeschakeld wanneer u de persvoet omlaag zet of terugkeert naar de vorige pagina.

Opmerking

- Met dikke elastische stof is de positie alleen onjuist uitgelijnd op opbollende delen van de stof. Pas dan de positie handmatig aan naargelang de dikte van de stof.
- Als de stof een zeer ongelijkmatig oppervlak heeft, zoals quilts, is de positie niet juist uitgelijnd. De positie die de aanwijzer aangeeft, is dan slechts een indicatie.

■ LED-aanwijzer aanpassen

Pas de LED-aanwijzer aan als deze een ander punt aangeeft dan het punt waar de naald neerkomt. Alvorens de LED-aanwijzer aan te passen markeert u waar de naald neerkomt in de stof waarop u gaat borduren. Vervolgens plaatst u de stof in het borduurraam en bevestigt u het borduurraam.



Opmerking

- Sommige toetsen die worden genoemd in onderstaande procedure, worden standaard lichtgrijs weergegeven en zijn niet beschikbaar. Om toetsen in te schakelen om de instellingen op te geven, bevestigt u borduurvoet “W+” met LED-aanwijzer aan de machine. De toetsen worden ingeschakeld nadat de borduurvoet is gedetecteerd.

1

Druk op .

→ Het instellingenschermb verschijnt.

2

Druk op .

→ Het scherm Borduurinstellingen verschijnt.



Memo

- Wanneer u “Borduren” of “Borduurcombinatie” gebruikt, drukt u op  om het borduurinstellingenschermb rechtstreeks te openen.

3

Open pagina 10 van het scherm Algemene instellingen.

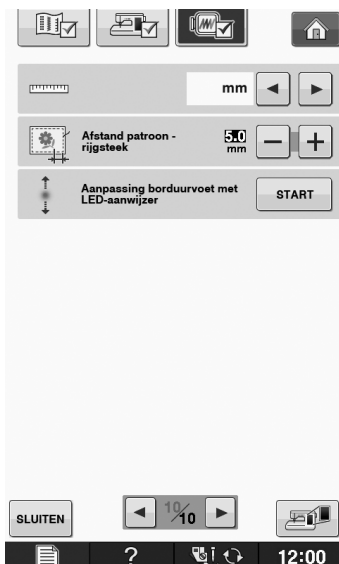

4

Druk op .

→ Het scherm Borduurvoet “W+” met LED-aanwijzer aanpassen verschijnt.

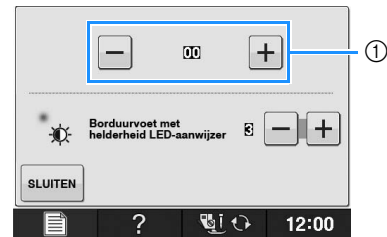



① LED-aanwijzer aanpassen



Opmerking

- De instelling die u hebt opgegeven, wordt opgeslagen in het geheugen van de machine. Dit is nuttig voor het positioneren tijdens doorlopend borduren.
- Voor normaal gebruik zet u de instelling terug op “00”.

5

Met  of  past u de LED-aanwijzer aan zodat deze aangeeft waar de naald werkelijk neerkomt.

6



Druk tweemaal op  om terug te gaan naar het oorspronkelijke scherm.

■ Helderheid van de LED-aanwijzer aanpassen

1

Volg stap vanaf ① tot ④ om het scherm Borduurvoet met LED-aanwijzer aanpassen weer te geven.

2

Met  of  past u de helderheid van de LED-aanwijzer aan.



3

Druk tweemaal op  om terug te gaan naar het oorspronkelijke scherm.

Borduurtafel bevestigen

Over de borduurtafel

⚠ VOORZICHTIG

- Verplaats de machine niet terwijl de borduurtafel daarop is bevestigd. De borduurtafel kan eraf vallen en daardoor letsel veroorzaken.
- Houd uw handen en andere voorwerpen uit de buurt van de wagen van de borduurtafel en het borduurraam wanneer de machine bezig is met borduren. Anders kunt u letsel oplopen.
- Om te voorkomen dat uw borduurontwerp vervormt, mag u de borduurwagen en het borduurraam niet aanraken, wanneer de machine borduurt.

💡 Opmerking

- U kunt ook naaisteken/decoratieve steken naaien wanneer de borduurtafel is bevestigd. Druk op  en op . De transporteur gaat automatisch omhoog voor naaisteken en decoratieve steken.
- Zet de machine uit voordat u de borduurtafel installeert. Anders kan de machine beschadigd raken.
- Raak de interne aansluiting van de borduurtafel niet aan. Daardoor kunt u de pennen op de aansluiting van de borduurtafel beschadigen.
- Oefen geen zware druk uit op de wagen van de borduurtafel en til de borduurtafel niet op aan de wagen. Anders kan de borduurtafel beschadigd raken.
- Berg de borduurtafel op in de daarvoor bestemde opbergkoffer.

1 Zet de naaimachine uit en verwijder de accessoiretafel.

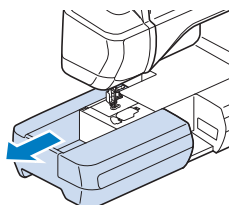

- ### **2** Steek de verbindingspen van de borduurtafel op de juiste wijze in het aansluitpunt voor de borduurtafel op de machine. De veerscharnier op het deksel van de aansluitpoort geeft gemakkelijk toegang tot de poort. Druk zachtjes op het deksel van de aansluitpoort totdat deze op zijn plaats klikt.

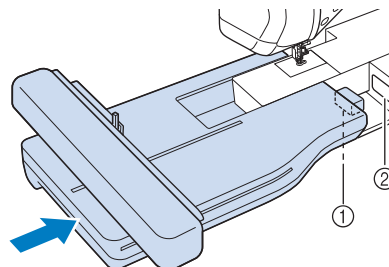

- ① Verbindingspen van de borduurtafel
- ② Aansluitpunt voor de borduurtafel op de machine

💡 Opmerking

- Let op dat er geen ruimte open blijft tussen de borduurtafel en de naaimachine. Als er ruimte open blijft, worden de borduurpatronen niet met de juiste registratie genaaid.
- Duw de wagen niet wanneer u de borduurtafel aanbrengt op de naaimachine. Wanneer de wagen wordt verplaatst, kan de borduurtafel beschadigd raken.

3 Zet de hoofdschakelaar aan.

→ De volgende boodschap verschijnt.

4 Druk op .



→ De wagen komt in de initialisatiestand te staan.

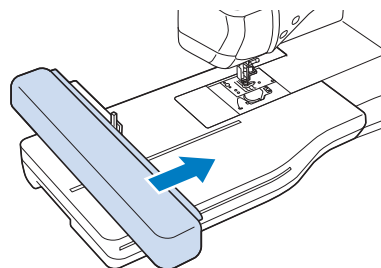

💡 Opmerking

- Het "Borduur"-scherm of "Borduurcombinatie"-scherm verschijnt naargelang de instelling die u hebt geselecteerd in het Instellingscherm.

■ Borduurtafel verwijderen

- 1** Druk op  of op  en vervolgens op .

→ De wagen komt in de stand te staan waarin de borduurtafel kan worden verwijderd.

⚠ VOORZICHTIG

- Verwijder het borduurraam altijd voordat u op  drukt. Anders kan het borduurraam de borduurvoet raken en letsel veroorzaken.
- De borduurtafel past niet in de opbergkoffer als u deze stap niet volgt.

- 2** Zet de hoofdschakelaar uit.



Opmerking

- Zet de machine uit alvorens de borduurtafel te verwijderen. Anders kan de machine beschadigen.

- 3** Houd de ontgrendelknop ingedrukt en trek de borduurtafel uit de machine.

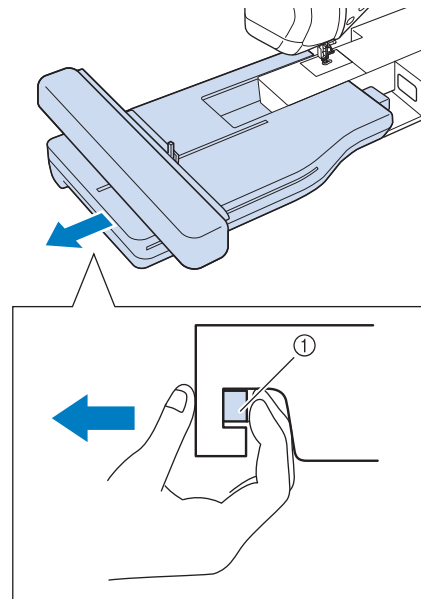

① Ontgrendelknop

⚠ VOORZICHTIG

- Til de borduurtafel niet op aan het gedeelte van de ontgrendelknop.

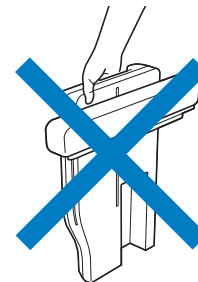

FUNCTIES WAARVOOR U HET ACCESSOIRE MOET AANSLUITEN OP DE MACHINE

Gebruik van USB-media of borduurkaartlezer/USB-kaartschrijfmodule*

- * Als u de PE-DESIGN Ver5 of later, PE-DESIGN NEXT, PE-DESIGN Lite of PED-BASIC of PE-DESIGN PLUS hebt aangeschaft, kunt u de bijgesloten USB-kaartschrijfmodule als een borduurkaartlezer aansluiten op de machine en patronen oproepen.

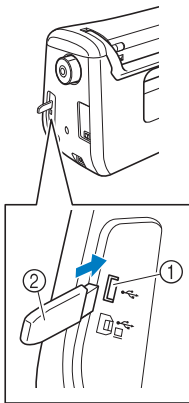

- ① USB-poort voor muis / media
- ② USB-medium

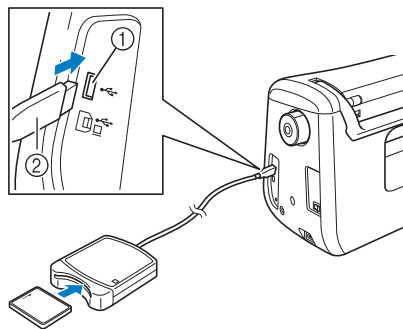

- ① USB-poort voor muis / media
- ② Borduurkaartlezer/USB-kaartschrijfmodule*

Opmerking

- Gebruik slechts een borduurkaartlezer die is ontworpen voor deze machine. Bij gebruik van andere kaartlezers werkt de machine mogelijk niet goed.
- U kunt geen borduurpatronen vanaf de machine opslaan op een borduurkaart die is geplaatst in een aangesloten USB-kaartschrijfmodule.

Memo

- USB-media worden veel gebruikt, maar sommige USB-media zijn mogelijk niet bruikbaar op deze machine. Meer bijzonderheden vindt u op onze website.
- Naar gelang het USB-medium dat u gebruikt, sluit u het USB-apparaat direct aan op de USB-poort van de machine of sluit u de lees-schrijfmodule voor USB-media aan op de USB-poort van de machine.

De machine aansluiten op de computer

Met de bijgeleverde USB-kabel kunt u de machine aansluiten op uw computer.

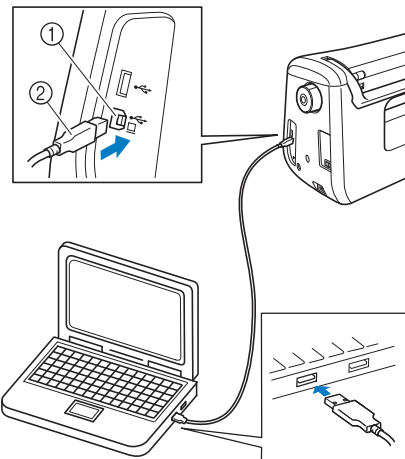

- ① USB-poort voor computer
- ② USB-kabelaansluiting

Opmerking

- De aansluitingen op de USB-kabel kunt u alleen in één richting in een aansluiting steken. Als de aansluiting niet goed past, gebruik dan geen kracht. Controleer de richting van de aansluiting.
- Bijzonderheden over de positie van de USB-poort op de computer (of USB-hub) vindt u in de gebruiksaanwijzing bij de betreffende apparatuur.

Gebruik van een USB-muis

Als u de USB-muis aansluit op de machine kunt u allerlei schermhandelingen uitvoeren.



Opmerking

- Als u een andere muis gebruikt dan de optionele USB-muis, werkt deze mogelijk niet zoals beschreven in deze Bedieningshandleiding.

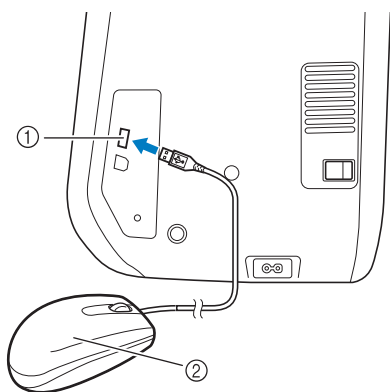

- ① USB-poort voor muis / media
- ② USB-muis



Opmerking

- Voer geen bewerkingen uit met de muis terwijl u het scherm aanraakt met uw vinger of de scherm aanraakpen.
- U kunt een USB-muis aansluiten of loskoppelen wanneer u wilt.
- Alleen de linkermuisknop en het muiswiel kunt u gebruiken om bewerkingen uit te voeren. U kunt geen andere muisknoppen gebruiken.
- De muisaanwijzer verschijnt niet in het startscherm.

Klikken op een toets

Wanneer de muis is aangesloten, verschijnt een aanwijzer op het scherm. Schuif met de muis om de aanwijzer op de gewenste toets te zetten en klikt op de linkermuisknop.



Memo

- Dubbelklikken heeft geen effect.



- ① Aanwijzer

Van pagina veranderen

Draai het muiswiel om door de tabs van de patroonkeuzeschermen te lopen.



Memo

- Wanneer paginanummers en een verticale schuifbalk voor extra pagina's worden weergegeven, draait u het muiswiel of klikt u op de linkermuisknop, terwijl de aanwijzer op ◀ / ▶ of op ▲ / ▼ staat om de vorige of volgende pagina weer te geven.

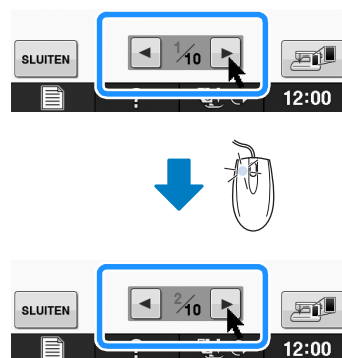

Gebruik van de voet voor dubbel transport

Met de voet voor dubbel transport hebt u meer controle over de stof wanneer u moeilijke stoffen naait die gemakkelijk glijden, zoals quiltstof, of stoffen die blijven plakken onder aan de persvoet, zoals vinyl, leer of kunstleer.



Opmerking

- Wanneer u naait met de voet voor dubbel transport, naai dan in matig of langzaam tempo.



Memo

- U kunt de voet voor dubbel transport alleen gebruiken bij patronen voor rechte steken en zigzagsteken.
- Wanneer u steken selecteert om te gebruiken met de voet voor dubbel transport, zijn alleen de steken die u kunt gebruiken geactiveerd op de display.
- Wanneer u stof naait die gemakkelijk aan elkaar plakt, kunt u de afwerking aantrekkelijker maken door rijgsteken te naaien aan het begin van het stiksel.

■ Voet voor dubbel transport bevestigen

- 1 Volg stap vanaf 1 tot 5 van "Gebruik van borduurvoet "W+" met LED-aanwijzer" op pagina B-61.
- 2 Plaats de voet voor dubbel transport op de persvoetstang door de inkeping van de voet voor dubbel transport tegenover de grote schroef te houden.

Zijaanzicht

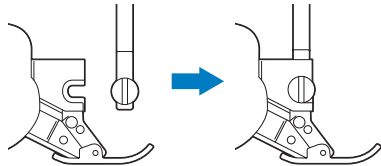

- 3 Houd met uw rechterhand de voet voor dubbel transport op zijn plaats. Draai met de bijgeleverde schroevendraaier de grote schroef stevig vast.

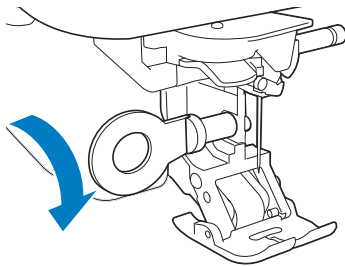

⚠ VOORZICHTIG

- Gebruik de bijgesloten schroevendraaier om de schroef stevig vast te draaien. Als de schroef los zit, kan de naald de persvoet raken. Hierdoor kunt u letsel oplopen.

- 4 Steek de aansluiting van de voet voor dubbel transport in het aansluitpunt op de achterkant van uw machine.

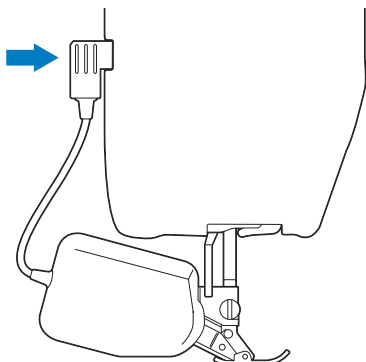

- 5 Druk op  om alle toetsen te ontgrendelen.

→ Alle toetsen zijn ontgrendeld en het vorige scherm wordt weergegeven.

■ Wanneer de vastklikvoet van de voet voor dubbel transport is losgeraakt

Als u drukt op het voorste gedeelte van de voet voor dubbel transport, klikt het 'voetzoolgedeelte' los.

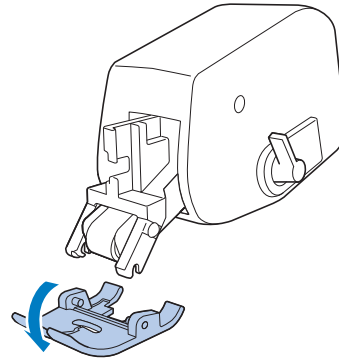

Bevestig de 'zool' door de pennen tegenover de inkepingen te houden en de zool vast te klikken.

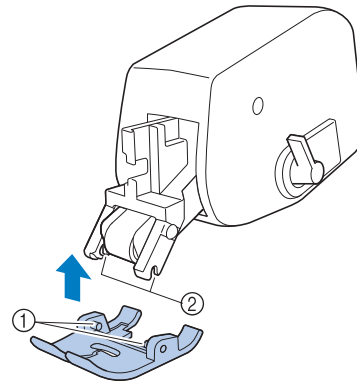

- ① Pennen
- ② Inkepingen

■ Gebruik van positiehendel voor dubbel transport

Wanneer de positiehendel voor transport omhoog staat, wordt de zwarte rolriem om de voet voor dubbel transport niet ingeschakeld.

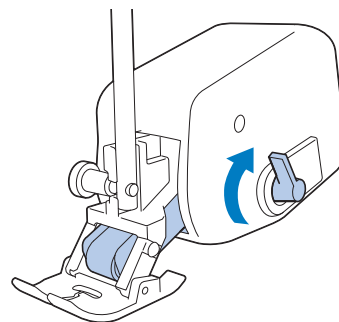

Wanneer de positiehendel voor transport omlaag staat, wordt de zwarte rolriem om de voet voor dubbel transport ingeschakeld.

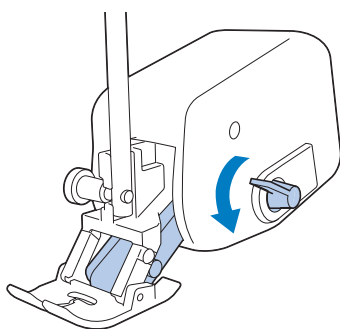

Opmerking

- Bedien de hendel niet tijdens het naaien.

■ De stoftransporthoeveelheid van de voet voor dubbel transport aanpassen

Het mechanisme voor dubbel transport trekt de bovenste stof volgens de ingestelde steeklengte. Met moeilijke stoffen stelt u de steeklengte precies af door de transportaanpassing voor dubbel transport aan te passen in het instellingenschermb.



Opmerking

- Sommige toetsen die worden genoemd in onderstaande procedure, worden standaard lichtgrijs weergegeven en zijn niet beschikbaar. Om toetsen in te schakelen om de instellingen op te geven, bevestigt u de voet voor dubbel transport aan de machine. De toetsen worden ingeschakeld nadat de voet voor dubbel transport is gedetecteerd.

1 Druk op .



→ Het instellingenschermb verschijnt.

2 Druk op .

→ Het scherm Naai-instellingen verschijnt.

3 Open pagina 1 van het scherm Algemene instellingen.

4 Met  of  verhoogt u de doorvoer van de bovenste stof.

- * In de meeste gevallen selecteert u "00" voor naaien.
- * Als de doorvoer voor de bovenste stof te laag is, waardoor doorvoer langer duurt dan voor de onderste stof, drukt u op  om de doorvoer voor de bovenste stof te verhogen.
- * Als de doorvoer voor de bovenste stof te hoog is, waardoor doorvoer korter duurt dan voor de onderste stof, drukt u op  om de doorvoer voor de bovenste stof te verlagen.



5 Druk op  om terug te gaan naar het oorspronkelijke scherm.

Hoofdstuk 2

Sensorfuncties

HANDIGE NAAIFUNCTIES DANKZIJ DE SENSORPEN.....	71
SENSORPEN AANSLUITEN	71
Gebruik van de sensorpenhouder	72
GEBRUIK VAN DE SENSORPEN	73
Werken met de sensorpen	73
Belangrijke informatie over de sensorpen	73
Sensorpen kalibreren	74
GEBRUIK VAN SENSORFUNCTIES MET NAAISTEKEN	76
Sensorfunctiegebied	76
Positie geleidelijnmarkering opgeven met de sensorpen	76
Met de sensorpen opgeven waar de naald neerkomt	78
Steekbreedte en steekpositie opgeven met de sensorpen	79
Eindpunt naaien opgeven met de sensorpen	81
GEBRUIK VAN SENSORFUNCTIES IN BORDUUR-/BORDUURCOMBINATIEMODUS	83
Borduurpositie opgeven met de sensorpen	83
■ Borduurpositie selecteren aan de hand van de patroonrand	84
■ Borduurpositie selecteren aan de hand van het middelpunt van het patroon.....	85

HANDIGE NAAIFUNCTIES DANKZIJ DE SENSORPEN

Dankzij de sensorpen beschikt u over vier afzonderlijke functies

- De geleidelijn instellen als referentie voor uw naaipositie.
- De naaldpositie van rechte steken instellen.
- De breedte en "L/R-VERSCHUIVING (L/R SHIFT)"-positie van een zigzagsteek aanpassen.
- Het eindpunt van een steekpatroonreeks instellen.

⚠ VOORZICHTIG

- De geleidelijnmarkering is een laser. Kijk niet rechtstreeks in het laserlicht. Dit kan leiden tot blindheid.



Opmerking

- Wanneer de geleidelijn of LED-aanwijzer niet duidelijk wordt weergegeven, past u de helderheid van de dimmer aan zodat u ze goed kunt zien. Zie "Gebruik van de instellingstoets" op pagina B-28.

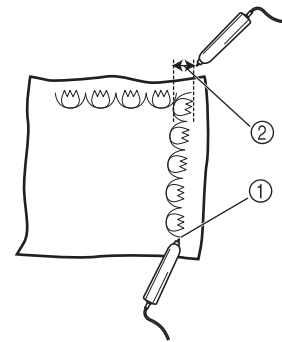

- ① Wanneer u het eindpunt van uw naaiwerk opgeeft, past deze functie uw patroon of steek zo aan dat u het volledige ontwerp verkrijgt.
- ② U kunt gemakkelijk de patroonbreedte en -positie instellen

SENSORPEN AANSLUITEN

Wanneer u de sensorpen aansluit op de machine, moet u zorgen dat de pijl op de sensorpen boven zit, en dat de steker van de pen stevig in het aansluitpunt zit.

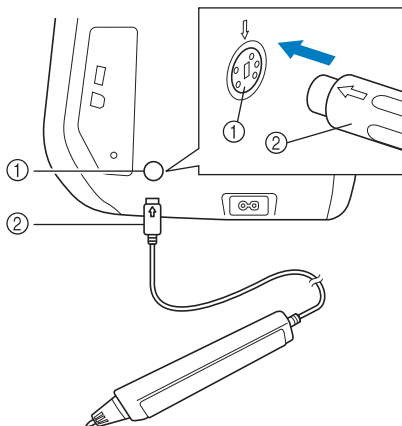

- ① Aansluitpunt sensorpen
- ② Steker sensorpen

⚠ VOORZICHTIG

- Wanneer u de sensorpen aansluit, moet u zorgen dat de pijl op de sensorpen boven zit. Anders worden de aansluitpenen mogelijk niet goed uitgelijnd en kan de steker beschadigd raken.
- Bij het aansluiten of loskoppelen van de sensorpen pakt u de steker vast en duwt u deze langzaam recht naar binnen, of trekt u deze langzaam recht naar buiten.
- Wanneer u de sensorpen loskoppelt van de machine, trek dan niet aan het koord. Dan kan de sensorpen beschadigd raken.

Gebruik van de sensorpenhouder

Wanneer u de sensorpen aansluit op de machine, bevestigt u de sensorpenhouder om de sensorpen bij de machine te houden.

U kunt de rechterkant van de houder gebruiken om de aanraakpen op te bergen.



Sensorpenhouder

- 1** Met de punt van het reinigingsborsteltje of tornmesje verwijdert u het beschermkapje van het gat op de rechterkant van de machine.

→ Steek de punt van het tornmesje of het reinigingsborsteltje in het gat in het beschermkapje en trek het beschermkapje zachtjes naar buiten.

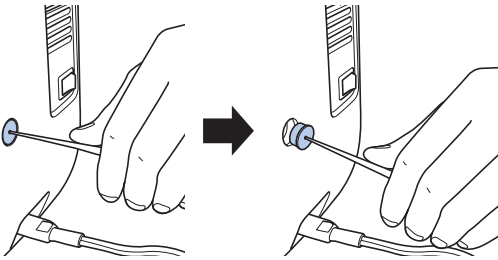

- 2** Steek de sensorpenhouder stevig in het schroefgat waarvan het beschermkapje is verwijderd.

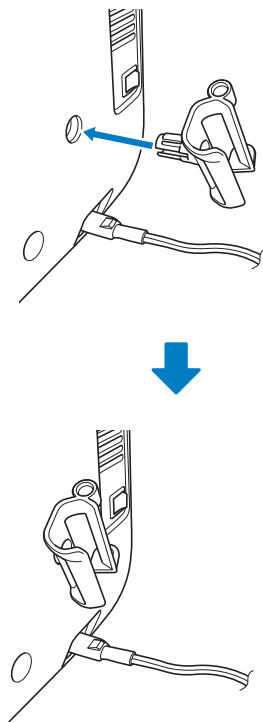

- 3** Plaats de sensorpen in de sensorpenhouder met de penpunt omlaag. Sluit vervolgens de sensorpen aan op de machine.

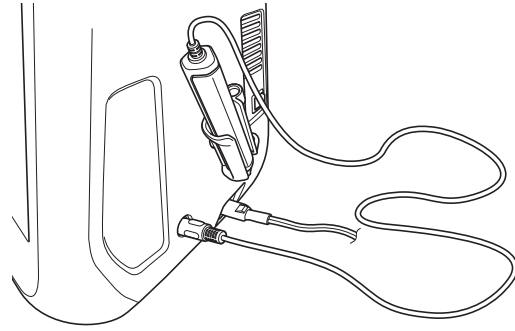

GEBRUIK VAN DE SENSORPEN

Werken met de sensorpen

Houd de sensorpen vast en raak het punt aan dat u wilt opgeven. Wanneer de punt van de sensorpen wordt ingedrukt, wordt de positie-informatie naar de machine gezonden.

Wanneer u de sensorpen gebruikt, werk dan langzaam en zacht, zodat de bewerking duidelijk is.

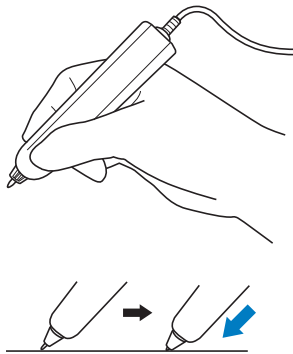

- 1) **Aanraken:** een punt aanraken met de sensorpen en de pen direct weer optillen.
- 2) **Lang aanraken:** een punt aanraken met de sensorpen en de pen daar minstens een seconde laten rusten. Dan worden de functies die u zojuist hebt geselecteerd, geactiveerd.



Opmerking

- Wanneer u een punt hebt aangeraakt met de sensorpen en de opgegeven informatie is toegepast op het scherm, voert u de volgende bewerking uit. Wanneer u enkele malen een punt aanraakt met de sensorpen, wordt de informatie mogelijk niet juist gelezen.
- Sleep de punt van de sensorpen niet over de machine. Dan kan de punt van de sensorpen beschadigen.
- Als er een probleem is met de geleidelijnmarkering, werkt de sensorfunctie mogelijk niet goed.



Memo

- U kunt de sensorpen gebruiken als aanraakpen om het scherm aan te raken.

Belangrijke informatie over de sensorpen

De sensorpen zendt een signaal naar de machine dat vervolgens wordt ontvangen door de ontvanger om de positie aan te geven.

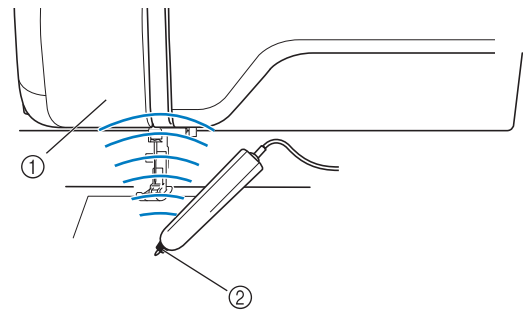

- ① Ontvanger sensorpen
- ② De sensorpen zendt een signaal uit

⚠ VOORZICHTIG

- Steek geen voorwerpen in de sensorpen en de ontvanger. Daardoor kan de machine beschadigd raken.

⚠ BELANGRIJK

- Houd geen handen, stof of voorwerpen tussen de machine en de sensorpen. Dan kan de ontvanger van de sensorpen mogelijk de ultrasonische golfsignalen niet ontvangen.
- Gebruik de machine niet in de buurt van andere apparaten die ultrasoongolven of een trillingsgeluid produceren. Dan kan storing optreden.

Sensorpen kalibreren

Kalibreer de sensorpen met het scherm voordat u deze de eerste keer gebruikt. Dan weet de machine in welke positie u de pen doorgaans vasthoudt.

Houd de sensorpen onder de hoek die u prettig vindt en kalibreer de machine volgens onderstaande procedure.

Houd de sensorpen onder dezelfde hoek bij het kalibreren van het eerste en het tweede punt.

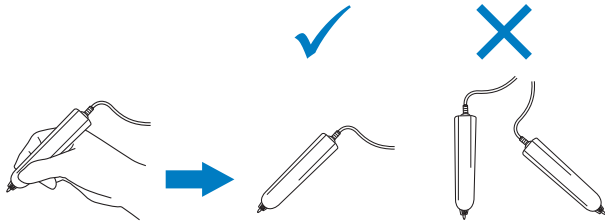

1 Druk op .

→ Het instellingenschermb verschijnt.

2 Druk op .

→ Het scherm Algemene instellingen verschijnt.

3 Open pagina 6 van het scherm Algemene instellingen.



4 Druk op  terwijl u de sensorpen aansluit op de machine.

→ Het scherm Sensorfunctie kalibreren verschijnt.

5 Raak het eerste punt van de groene stippenmarkering aan met de sensorpen.



* Raak het steekplaatdeksel aan.

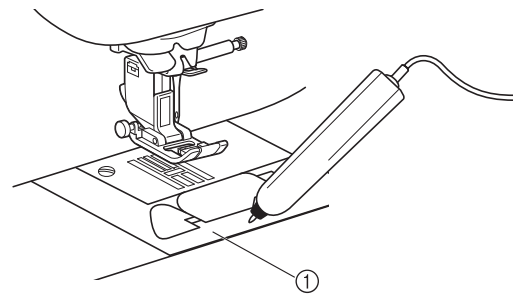

① Steekplaatdeksel

6 Raak het tweede punt midden in het kruis aan met de sensorpen.

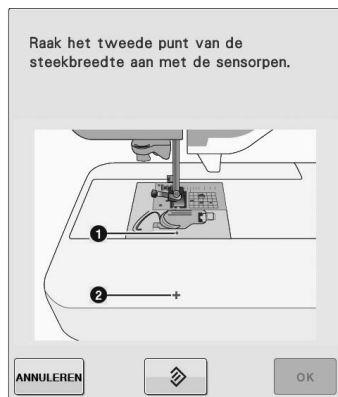

- * Raak het punt in de illustraties aan.

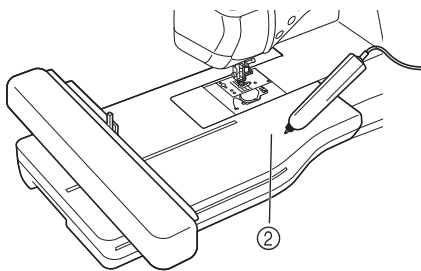
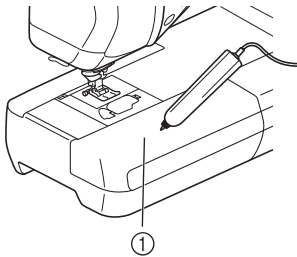

- ① Accessoiretafel
- ② Borduurtafel

7 Druk op **OK** om de kalibratie-instelling te voltooien. Als u het kalibreren wilt herhalen, raakt u het eerste punt opnieuw aan met de sensorpen en gaat u door met stap 6.



- * Druk op **ANNULEREN** om terug te gaan naar het oorspronkelijke scherm zonder het kalibreren te voltooien.
- * Druk op **HOME** om de kalibratie-instelling terug te zetten.

GEBRUIK VAN SENSORFUNCTIES MET NAAISTEKEN

Alvorens de sensorfuncties te gebruiken, dient u eerst het hoofdstuk “Naaisteken” goed door te lezen om uzelf vertrouwd te maken met de bewerkingen van de machine. De sensorfuncties worden uitgevoerd met de sensorpen.

Sensorfunctiegebied

Wanneer u de sensorpen gebruikt met naaisteken, verschillen de bewerkingen mogelijk afhankelijk van het gebied dat u aanraakt.

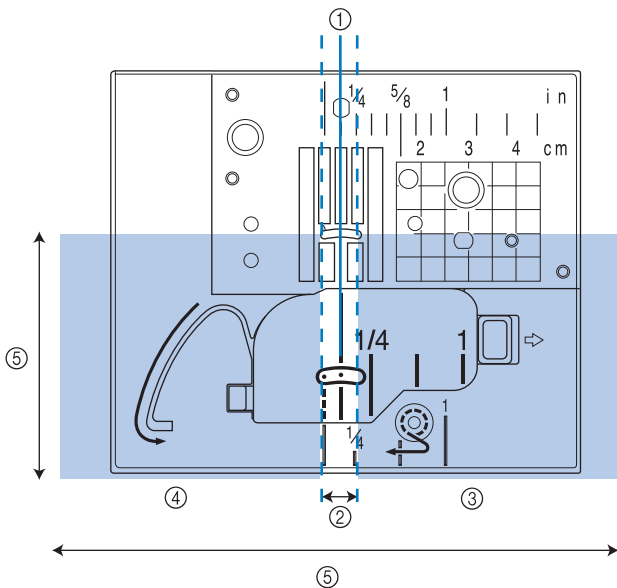

①	Middelste naaldstand	Naaipositie voor steekpatronen die worden genaaid met de middelste naaldstand
②	Instelgebied	Gebied 3,5 mm links en rechts van ①. Raak met de sensorpen dit gebied aan om een positie op te geven. Gebied 7 mm, wanneer u de geleidelijnmarkering plaatst.
③	Aanpassingsgebied (rechts)	Aanraken: met elke aanraking wordt de instelling 0,5 mm groter. Zo kunt u fijne afstellingen maken nadat u binnen ② hebt gedrukt om een positie op te geven. Lang aanraken: nadat u ② hebt aangeraakt om een positie op te geven of de positie aan te passen door te drukken binnen ③ of ④, past u de instelling toe door lang aanraken.
④	Aanpassingsgebied (links)	Aanraken: met elke aanraking wordt de instelling 0,5 mm kleiner. Zo kunt u fijne afstellingen maken nadat u binnen ② hebt gedrukt om een positie op te geven. Lang aanraken: u past de instelling op dezelfde manier toe als bij lang aanraken in ③.
⑤	Het aanraakbereik van de sensorpen is ongeveer 200 mm (7-7/8 inch) naar u toe vanaf het punt waar de naald neerkomt en 130 mm (5 inch) naar beide kanten van de middelste naaldstand.	



Memo

- Er zijn grensgebieden tussen het instelgebied en het aanpasgebied waarmee u snel de maximaal verkleinde/vergrote waarde kunt instellen.
- De grensgebieden zijn respectievelijk 6,5 mm (ca. 1/4 inch) breed wanneer u de geleidelijnmarkering positioneert, en 10 mm (ca. 3/8 inch) breed in andere gevallen.

Positie geleidelijnmarkering opgeven met de sensorpen

De naaipositie wordt aangegeven met een rode geleidelijnmarkering.

U kunt de positie van de geleidelijnmarkering aanpassen aan de gewenste locatie.

1 Zet de machine aan.

2 Druk op .

3 Druk op .

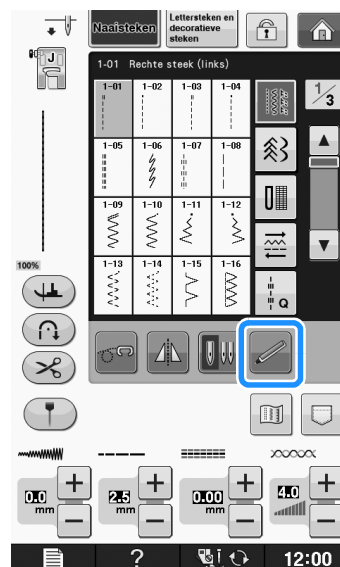

→ Het scherm Sensorfuncties verschijnt en de geleidelijnmarkering knippert.

4 Druk op .

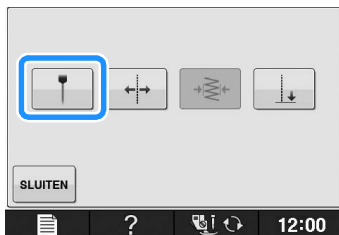

→ Het scherm Positie geleidelijnmarkering instellen verschijnt en de geleidelijnmarkering knippert.

5 Raak met de sensorpen de locatie aan die u wilt opgeven als de positie van de geleidelijnmarkering.

- De geleidelijnmarkering van de machine verplaatst zich naar de positie die u hebt aangeraakt en gaat knipperen.
- De afstand van de linkerreferentielijn tot de positie die u hebt aangeraakt, verschijnt in het scherm Positie geleidelijnmarkering instellen.
- Het steekvoorbeeld linksboven in het scherm wordt bijgewerkt volgens de opgegeven instelling.

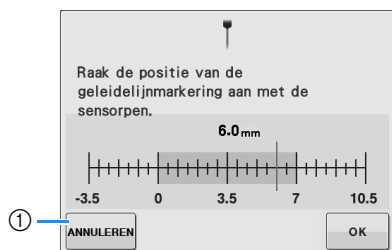

① Druk op deze knop om te stoppen met het opgeven van een instelling met de sensorpen.

Opmerking

- Onderstaande foutmelding verschijnt als u het gebied buiten het aanraakbereik van de sensorpen aanraakt. Druk op **SLUITEN** en druk vervolgens binnen het aanraakbereik van de sensorpen.



Memo

- U kunt de positie precies afstellen door de aanpassingsgebieden aan te raken met de sensorpen.
- Wanneer u de positie van de geleidelijnmarkering opgeeft met de sensorpen, kunt u misschien niet de gewenste locatie opgeven. In dit geval kunt u de precies afstelling op een van onderstaande manieren maken.
 - Raak met de sensorpen een aanpassingsgebied aan om de positie in stappen van 0,5 mm aan te passen.
 - Pas de positie aan met de geleidelijnmarkeringsschaal die wordt weergegeven in stap 6.

6 Druk op **OK** om de positie-instelling van de geleidelijnmarkering toe te passen.

- * U kunt de instelling ook toepassen door lang aanraken met de sensorpen binnen het aanpassingsgebied.

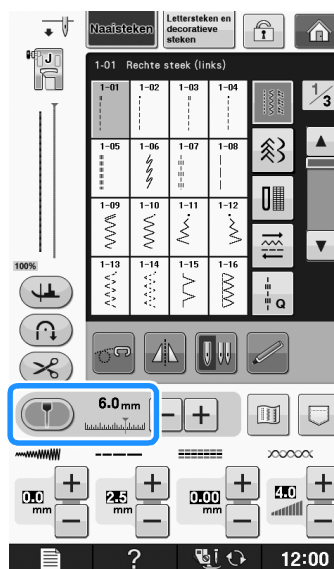

- Het steekkeuzeschermb verschijnt weer en de instelling in de geleidelijnmarkeringsschaal verandert in de instelling die u opgeeft met de sensorpen.
- De geleidelijnmarkering stopt met knipperen.

Opmerking

- Als u de positie waar de naald neerkomt of de steekbreedte of steekpositie wijzigt nadat u de positie van de geleidelijnmarkering hebt opgegeven, verplaatst de geleidelijnmarkering zich mogelijk tijdens het instellen. De geleidelijnmarkering gaat terug naar de opgegeven positie nadat u de positie waar de naald neerkomt of de steekbreedte of steek positie hebt ingesteld en het oorspronkelijke scherm verschijnt.

Met de sensorpen opgeven waar de naald neerkomt

1 Zet de machine aan.

2 Druk op .

3 Selecteer een steekpatroon.

4 Druk op .

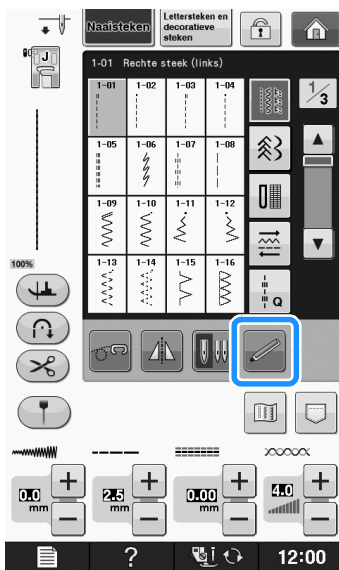

→ Het scherm Sensorfuncties verschijnt.

5 Druk op .



→ Het scherm Referentiepositie instellen verschijnt en de rode geleidelijnmarkering knippert op de naaipositie van de machine.

Opmerking

- Als  niet beschikbaar is, kunt u de naaireferentiepositie niet opgeven in het geselecteerde steekpatroon. Selecteer een ander steekpatroon.

6 Raak met de sensorpen de locatie aan die u wilt opgeven als de positie waar de naald neerkomt.

- De geleidelijnmarkering verplaatst zich naar de positie die u hebt aangeraakt en gaat knipperen.
- De afstand van de linkerreferentielijn tot de positie die u hebt aangeraakt verschijnt in het scherm Referentiepositie instellen.
- Het steekvoorbeeld linksboven in het scherm wordt bijgewerkt volgens de opgegeven instelling.

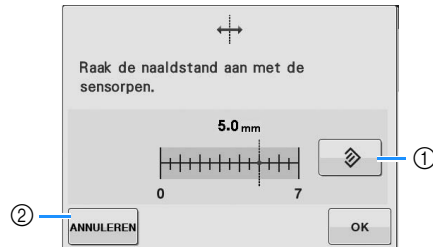

- 1 Druk op deze knop om de positie waar de naald neerkomt terug te zetten in de standaardinstelling.
- 2 Druk op deze knop om te stoppen met het opgeven van een instelling met de sensorpen.

Opmerking

- Onderstaande foutmelding verschijnt als u het gebied buiten het aanraakbereik van de sensorpen aanraakt. Druk op **SLUITEN** en druk vervolgens binnen het aanraakbereik van de sensorpen.



Memo

- U kunt de positie precies afstellen door de aanpassingsgebieden aan te raken met de sensorpen.
- Als u de instelling wilt wijzigen, raak dan met de sensorpen de gewenste locatie voor de referentiepositie aan.

7 Druk op  om de referentiepositie-instelling toe te passen.

- * U kunt de instelling ook toepassen door een aanpassingsgebied lang aan te raken met de sensoren.
- De naald verplaatst zich naar de positie die u hebt opgegeven om te beginnen met naaien.
- Het steekkeuzeschermb verschijnt weer en de steekbreedte verandert in de instelling die u opgeeft met de sensoren.
- De geleidelijnmarkering stopt met knipperen.

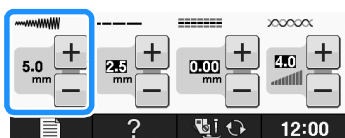

Steekbreedte en steekpositie opgeven met de sensoren

U kunt de zigzagbreedte en "L/R-VerschuiVing (L/R SHIFt)" waarde opgeven.

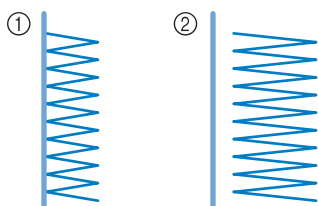

- ① Oorspronkelijke steekbreedte/-positie
- ② Aangepaste steekbreedte/-positie

1 Zet de machine aan.

2 Druk op .

3 Selecteer een steekpatroon.

4 Druk op .

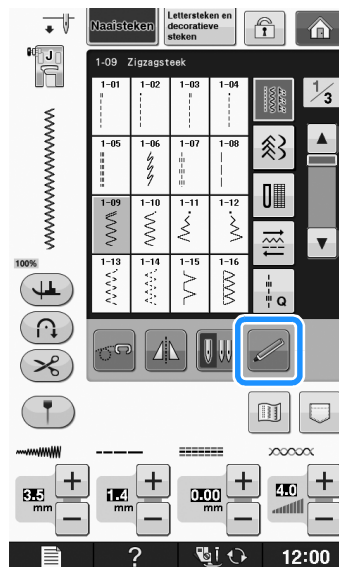

→ Het scherm Sensorfuncties verschijnt.

5 Druk op .

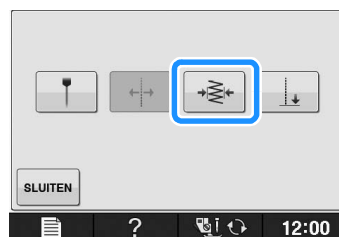

→ Het scherm Steekbreedte instellen verschijnt en de geleidelijnmarkering knippert aan de huidige linkerkant van de steekbreedte.

Opmerking

- Als  niet beschikbaar is, kunt u de steekbreedte niet opgeven in het geselecteerde steekpatroon. Selecteer een ander steekpatroon.

6 Raak met de sensoren het eerste punt voor de steekbreedte aan.

→ De afstand van de linkerreferentielijn tot de positie die u hebt aangeraakt verschijnt in het scherm Steekbreedte instellen.



→ De geleidelijnmarkering verplaatst zich naar de positie die u hebt aangeraakt en gaat knipperen.

Opmerking

- Onderstaande foutmelding verschijnt als u het gebied buiten het aanraakbereik van de sensoren aanraakt. Druk op **SLUITEN** en druk vervolgens binnen het aanraakbereik van de sensoren.



Memo

- U kunt de positie precies afstellen door de aanpassingsgebieden aan te raken met de sensoren.

7 Druk op **OK om het eerste punt van de steekbreedte toe te passen.**

- * U kunt de instelling ook toepassen door een aanpassingsgebied lang aan te raken met de sensoren.

8 Raak met de sensoren het tweede punt voor de steekbreedte aan.

- De afstand van de linkerreferentielijn tot de positie die u hebt aangeraakt verschijnt in het scherm Steekbreedte instellen.
- Het steekvoorbeeld linksboven in het scherm wordt bijgewerkt volgens de opgegeven instelling.
- De geleidelijnmarkering verplaatst zich naar de positie die u hebt aangeraakt en gaat knippen.



Opmerking

- Als de afstand tussen het eerste en tweede punt dat u hebt opgegeven groter is dan de maximum steekbreedte voor het geselecteerde steekpatroon, kunt u het tweede punt niet opgeven. Geef een locatie op die dichterbij het eerste punt ligt.
- Als de afstand tussen het eerste en tweede punt dat u hebt opgegeven kleiner is dan de minimum steekbreedte voor het geselecteerde steekpatroon, kunt u het tweede punt niet opgeven. Geef een locatie op die verder weg van het eerste punt ligt.

9 Druk op **OK om het tweede punt van de steekbreedte toe te passen.**

- * U kunt de instelling ook toepassen door een aanpassingsgebied lang aan te raken met de sensoren.
- De naald verplaatst zich naar de positie die u hebt opgegeven om te beginnen met naaien.
- Het steekkeuzeschermbeschijnt weer en de steekbreedte "L/R-VerschuiVing (L/R Shift)" verandert volgens de instellingen die u opgeeft met de sensoren.

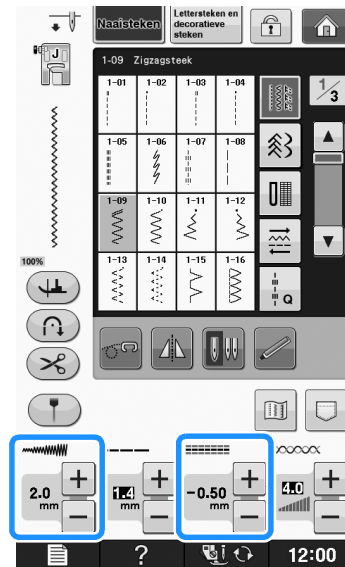

Opmerking

- Bij meerdere patronen die zijn gecombineerd wordt de steekbreedte die u hebt opgegeven toegepast op het patroon met de grootste steekbreedte. Bij andere patronen dan gecombineerde patronen wordt de steekbreedte aangepast aan de steekbreedte die u hebt opgegeven voor het patroon met de grootste steekbreedte.
- Bij meerdere patronen die zijn gecombineerd, zijn de instellingen die u hebt opgegeven voor de steekbreedte en "L/R-VerschuiVing (L/R Shift)" in het steekkeuzeschermbestemd voor het eerste patroon dat u gaat naaien. De waarde wijkt mogelijk af van de steekbreedte-instelling.
- Bij het naaien met de tweelingnaald wordt de steekbreedte opgegeven met de linkernaald als referentie.

Eindpunt naaien opgeven met de sensorpen

Voordat u begint te naaien test u het patroon eerst vanaf stap ① tot ⑥ om te zien of u de steek kunt gebruiken met deze functie.

① Zet de machine aan.

② Druk op .

③ Selecteer een steekpatroon.

④ Begin te naaien en stop de machine vervolgens wanneer het gewenste eindpunt van het naaien binnen het aanraakbereik van de sensorpen komt.

⑤ Druk op .

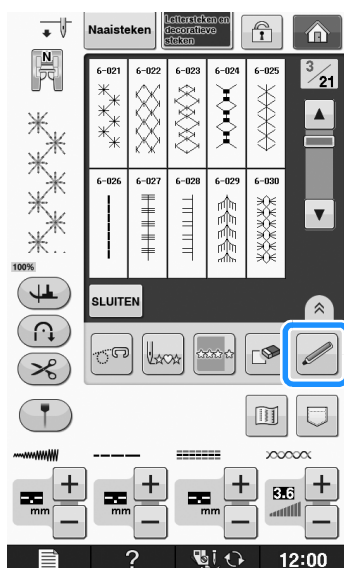

→ Het scherm Sensorfuncties verschijnt.

⑥ Druk op .



→ Het scherm Eindpunt naaien instellen verschijnt.

Opmerking

- Als  niet beschikbaar is, kunt u het naai-eindpunt niet opgeven in het geselecteerde steekpatroon. Selecteer een ander steekpatroon.

⑦ Raak met de sensorpen de locatie aan die u wilt opgeven als naai-eindpunt.

→ De afstand van de huidige naaldpositie tot de locatie die u hebt aangeraakt verschijnt.

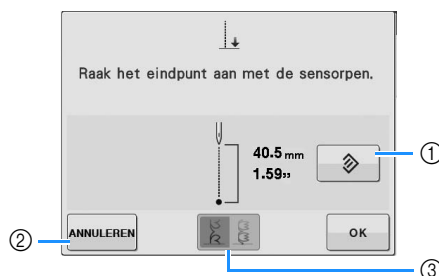

- ① Druk op deze knop om het naai-eindpunt dat u hebt opgegeven, te wissen.
 - ② Druk op deze knop om te stoppen met het opgeven van een instelling met de sensorpen.
 - ③ Druk op deze knop om te selecteren of het naaien wordt voltooid met een compleet patroon wanneer een decoratieve steek is geselecteerd.
- Zie "Toets Eind decoratieve steek instellen" op pagina B-82.

Opmerking

- De afstand die wordt weergegeven, is niet de lengte van een rechte lijn die de huidige naaldpositie verbindt met de locatie die u hebt aangeraakt met de sensorpen. Het is de lengte tot de lijn loodrecht op de naailijn vanuit de locatie die u hebt aangeraakt met de sensorpen.

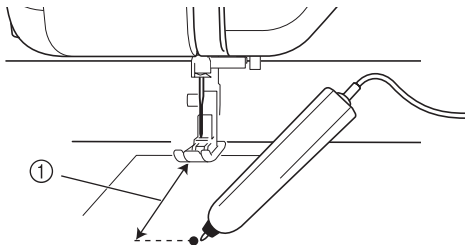

① Weergegeven afstand

- Onderstaande foutmelding verschijnt als u het gebied buiten het aanraakbereik van de sensorpen aanraakt. Druk op **SLUITEN** en druk vervolgens binnen het aanraakbereik van de sensorpen.



- Wanneer u naait met deze instelling moet u de stof recht doorvoeren. Anders wijkt het werkelijke eindpunt mogelijk af van het punt dat u instelt.
- Wanneer u het naai-eindpunt opgeeft met de sensorpen, wijkt het naai-eindpunt mogelijk iets af van de opgegeven locatie, naargelang waar u de naaimachine stopte om de instelling op te geven.

Toets Eind decoratieve steek instellen

	Het eind van de steken is niet aangepast. Wanneer het eindpunt is bereikt, stopt het naaien onmiddellijk, ook al is het steekpatroon niet voltooid.	
	De lengte van het steekpatroon wordt aangepast, zodat het naaien met een compleet patroon stopt op het eindpunt dat u hebt opgegeven.	

Opmerking

- De toets Eind decoratieve steek instellen is niet beschikbaar bij onderstaande functies.
 - Wanneer u naaisteekpatronen selecteert.
 - Wanneer de toets Eind decoratieve steek instellen grijs is weergegeven.
 - Wanneer u het eindpunt naaien opgeeft op het punt dat een aanpassing behoeft van meer dan 10% van de lengte van het patroon om een patroon geheel te voltooien.

8 Druk op **OK om de**

naai-eindpuntinstelling toe te passen.

- * U kunt de instelling ook toepassen door een aanpassingsgebied lang aan te raken met de sensorpen.
- Wanneer u een naai-eindpuntinstelling opgeeft, verschijnt linksboven in het scherm.

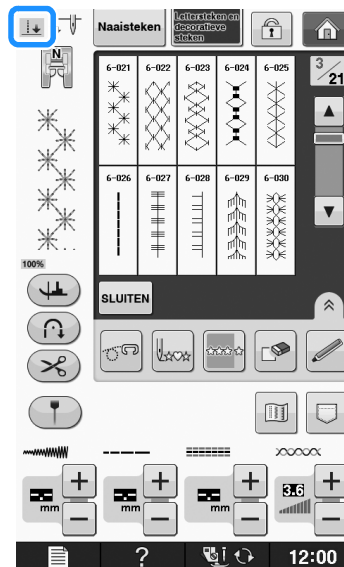

Opmerking

- Als u een ander patroon selecteert nadat u het naai-eindpunt hebt opgegeven, wordt de eindpuntinstelling gewist.

9 Begin weer met naaien.

- * De machine stopt automatisch op het eindpunt dat u hebt opgegeven.

GEBRUIK VAN SENSORFUNCTIES IN BORDUUR-/BORDUURCOMBINATIEMODUS

Alvorens de sensorfuncties te gebruiken, dient u eerst procedures in “Borduren” en “Borduurcombinatie” goed door te lezen om uzelf vertrouwd te maken met de bewerkingen van de machine.

Borduurpositie opgeven met de sensorpen

Wanneer u de sensorpen gebruikt, kunt u de borduurpositie aanpassen aan de gewenste locatie. U kunt deze functie uitvoeren in de modus “Borduren” of “Borduurcombinatie”; onderstaande procedure is uitgevoerd in de modus “Borduren”.

Als de melding “De wagen van de borduurtafel gaat bewegen. Blijf met uw handen en dergelijke uit de buurt van de wagen.” verschijnt tijdens de bewerking, volg dan de aanwijzing op met het oog op de veiligheid en druk pas daarna op .

1 Zet de machine aan.

2 Druk op .

3 Selecteer de categorie van het patroon dat u wilt borduren.

4 In het patroonkeuzeschermdrukt u op de toets van het patroon dat u wilt borduren.

5 Druk op .

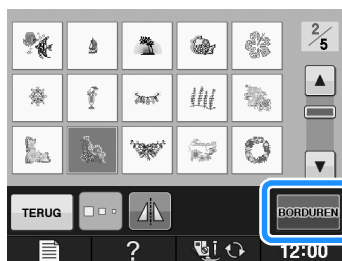

6 Plaats de stof in het borduurraam en bevestig het borduurraam aan de machine.

→ Zie “Stof in het borduurraam plaatsen” op pagina E-13 en “BORDUURRAAM BEVESTIGEN” op pagina E-17.

7 Druk op .

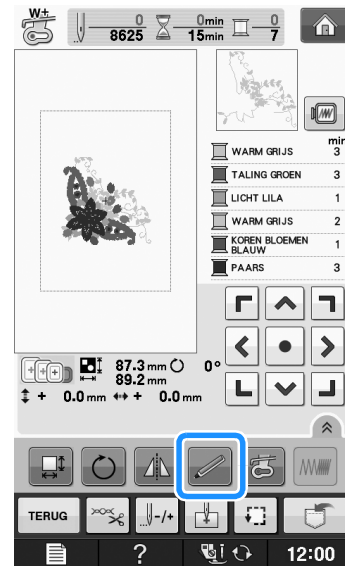

→ Selecteer het gewenste gebied en druk vervolgens op  wanneer onderstaande melding verschijnt (alleen voor het gebruik van het extra grote borduurraam).



8 Druk op .

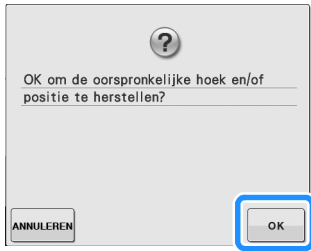

→ Het scherm Borduurpositieselectie verschijnt.



9 Selecteer de methode om het borduurpatroon te positioneren.

* Als u de rand van het borduurwerk wilt uitlijnen met een patroon of markering op de stof, selecteert u de rand. Als het middelpunt van het patroon dat u wilt borduren is bepaald, selecteert u de positie van het middelpunt.

■ Borduurpositie selecteren aan de hand van de patroonrand

1 Vanaf  op het scherm drukt u op de rand die de referentie voor de positie moet zijn.



2 Druk op .

3 Met de sensorpen raakt u het punt op de stof aan dat correspondeert met hoek **1** op het scherm.

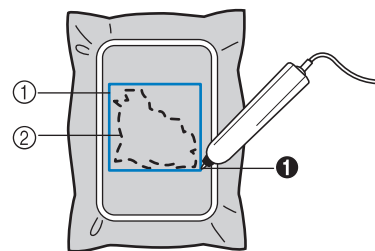
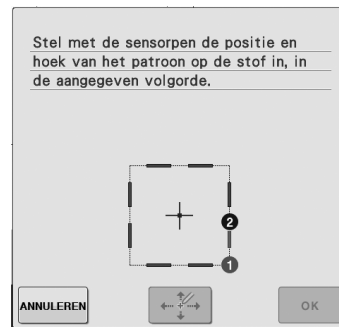

- ① Vierkant van patroonrand
- ② Patroonpositie

4 Met de sensorpen raakt u het punt op de stof aan dat correspondeert met hoek **2** op het scherm.

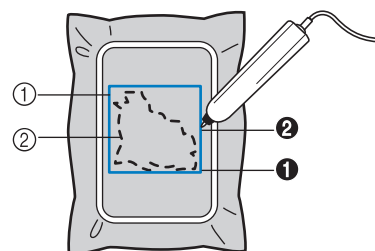

- ① Vierkant van patroonrand
- ② Patroonpositie

5 Druk op  om de posities aan te passen.

→ Als u de posities niet hoeft aan te passen, gaat u door met stap **9**.

- 6** Druk op  om de LED-aanwijzer op de stof te verplaatsen om de eerste positie aan te passen.



- 7** Druk op  om de instelling toe te passen.

- 8** Druk op  om de LED-aanwijzer op de stof te verplaatsen om de tweede positie aan te passen.



- 9** Druk op  om de instelling toe te passen.

- 10** Het voorbeeld in het naaischerm wordt bijgewerkt volgens de borduurpositie die u hebt opgegeven.

- 11** Druk op de "Start/stoptoets" om te beginnen met borduren.

■ Borduurpositie selecteren aan de hand van het middelpunt van het patroon

- 1** Druk op  in het volgende scherm.



- 2** Raak met de sensoren twee punten aan op de stof die corresponderen met de nummers in het midden van het borduurpatroon.

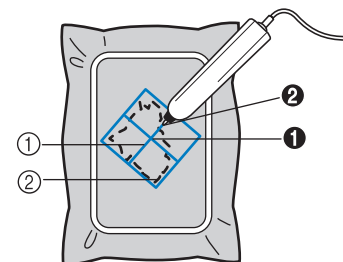

- ① Middenlijn van het patroon
 - ② Patroonpositie
- Het puntnummer dat u hebt opgegeven wordt rood.

- 3** Druk op  om de posities aan te passen.

- Als u de posities niet hoeft aan te passen, gaat u door met stap **7**.

- 4** Druk op  om de LED-aanwijzer op de stof te verplaatsen om de eerste positie aan te passen.



- 5** Druk op  om de instelling toe te passen.

- 6** Druk op  om de LED-aanwijzer op de stof te verplaatsen om de tweede positie aan te passen.



- 7** Druk op  om de instelling toe te passen.

- 8** Het voorbeeld in het naaischerf wordt bijgewerkt volgens de borduurpositie die u hebt opgegeven.

- 9** Druk op de “Start/stoptoets” om te beginnen met borduren.



Opmerking

- Wanneer u de positie van de borduurpositie opgeeft met de sensorpen, kunt u misschien niet precies de gewenste locatie opgeven. Verplaats dan het borduurscherf om het midden van het patroon uit te lijnen met de locatie die wordt aangegeven door de LED-aanwijzer.



Naaïen

In dit gedeelte vindt u de procedures voor het gebruik van de verschillende naaisteken en andere functies. U vindt hier uitvoerige informatie over de grondbeginselen van naaien en de meer creatieve functies van de machine, zoals het naaien van pijpvormige stukken en knoopsgaten, en letter- en decoratieve steekpatronen.

Paginnummers in dit gedeelte beginnen met "S".

De display en machine-illustratie kunnen iets afwijken naargelang het land of de regio.

Hoofdstuk1 Grondbeginselen van naaien	S-2
Hoofdstuk2 Naaisteken.....	S-20
Hoofdstuk3 Lettersteken en decoratieve steken.....	S-76
Hoofdstuk4 MY CUSTOM STITCH	S-102

Hoofdstuk 1

Grondbeginselen van naaien

NAAIEN	3
Een steek naaien	3
■ Gebruik van het voetpedaal	4
Verstevigingssteken naaien	5
Automatische verstevigingssteken	5
Bochten naaien	7
Van naairichting veranderen	7
■ Een marge van 0,5 cm of minder naaien	7
Zware stof naaien	7
■ Als de stof niet past onder de persvoet.....	8
■ Als de stof niet doorvoert.....	8
Klittenband naaien	8
Lichte stof naaien	9
Stretchstof naaien	9
INSTELLINGEN VAN DE STEKEN	10
Steekbreedte instellen	10
Steeklengte instellen	10
De "L/R-VERSCHUIVING (L/R SHIFT)" instellen.....	11
Draadspanning instellen	12
■ Juiste draadspanning	12
■ Bovendraad is te strak.....	12
■ Bovendraad is te los.....	12
HANDIGE FUNCTIES	13
Automatische draadkniptoets	13
Positie waar de naald neerkomt aanpassen met de geleidelijnmarkering (voor modellen die zijn uitgerust met de geleidelijnmarkering)	14
■ Positie geleidelijnmarkering aanpassen	14
■ Helderheid geleidelijnmarkering aanpassen.....	14
Gebruik van de kniehevel	15
Spilfunctie.....	15
Automatische stofsensor (Automatische persvoetdruk).....	17
Naaldstand - steek plaatsen	18
Display vergrendelen	18

NAAIEN

⚠ VOORZICHTIG

- Om letsel te voorkomen moet u de naald tijdens het gebruik van de machine goed in de gaten houden. Houd uw handen tijdens het gebruik van de machine uit de buurt van de bewegende delen.
- Trek of duw de stof niet tijdens het naaien. U kunt daardoor letsel oplopen.
- Gebruik geen verbogen of gebroken naalden. U kunt daardoor letsel oplopen.
- Probeer niet over rijgspelden of andere objecten heen te naaien. Anders kan de naald breken en hierdoor kunt u letsel oplopen.
- Zitten de steken te dicht op elkaar? Stel dan een langere steeklengte in voordat u verder gaat. Anders kan de naald breken en hierdoor kunt u letsel oplopen.

Een steek naaien

- 1** Zet de machine aan (ON) en geef de naaisteken weer. Druk vervolgens op de Naaldstandtoets om de naald omhoog te zetten.
- 2** Druk op de toets van het steekpatroon dat u wilt gebruiken.

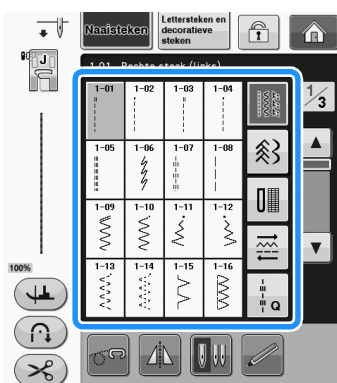

→ Het symbool van de juiste persvoet wordt linksboven in de display aangegeven.

- 3** Bevestig de juiste persvoet ("PERSVOET VERWISSELEN" in "Basishandelingen").

⚠ VOORZICHTIG

- Gebruik altijd de juiste persvoet. Als u niet de juiste persvoet gebruikt, kan de naald de persvoet raken en buigen of breken. Hierdoor kunt u letsel oplopen. Zie Pagina S-67 voor adviezen over de juiste persvoet.

- 4** Plaats de stof onder de persvoet. Houd de stof en de uiteinden van de draden in uw linkerhand en draai het handwiel om de naald te zetten waar u met naaien wilt beginnen.

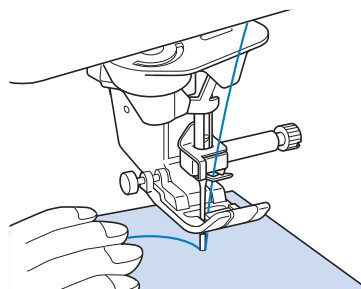
**Memo**

- De zwarte toets aan de linkerkant van persvoet "J" mag u alleen indrukken als de stof niet wordt doorgevoerd of bij het naaien van dikke naden (zie pagina S-8). Normaliter kunt u naaien zonder op de zwarte toets te drukken.

- 5** Zet de persvoet omlaag.
 - * U hoeft de onderdraad niet naar boven te halen.
- 6** Pas de naaisnelheid aan met de schuifknop voor snelheidsregeling.
 - * Met deze knop kunt u de naaisnelheid ook tijdens het naaien aanpassen.

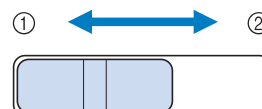

- ① Langzaam
- ② Snel

7 Druk op de “Start/stoptoets” om te beginnen met naaien.

* Voer de stof lichtjes met de hand door.

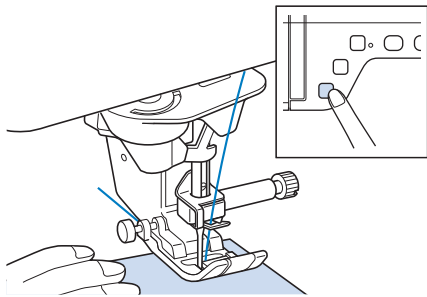

Memo

• Wanneer u het voetpedaal gebruikt, kunt u niet starten met naaien door op de “Start/stoptoets” te drukken.

8 Als u wilt stoppen met naaien, drukt u nogmaals op de “Start/stoptoets”.

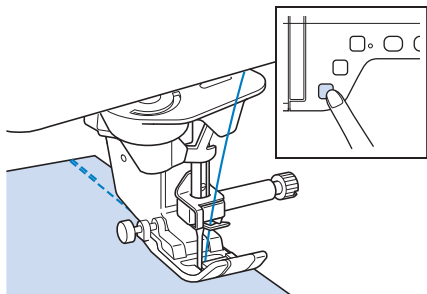

9 Druk op de “Draadkniptoets” om de boven- en onderdraad af te knippen.

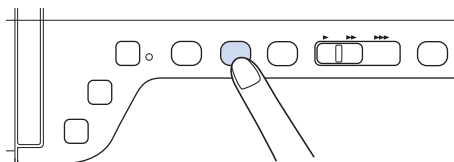

→ De naald wordt automatisch weer omhoog gezet.

⚠ VOORZICHTIG

- Druk niet meer op de “Draadkniptoets” nadat de draden zijn afgeknipt. Hierdoor kan de draad verstrikt raken of de naald kan breken en de machine beschadigen.
- Druk niet op de “Draadkniptoets” wanneer er geen stof onder de naald ligt of wanneer de naaimachine loopt. Hierdoor kan de draad verstrikt raken en dit kan schade veroorzaken.

Opmerking

- Voor het afknippen van draad die dikker is dan nr. 30, eenvezelige nylondraad of andere decoratieve draden gebruikt u de draadafsnijder aan de zijkant van de naaimachine.

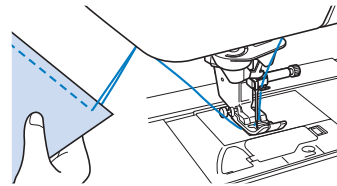

10 Wanneer de naald niet meer beweegt, zet u de persvoet omhoog en haalt u de stof weg.

Memo

- Deze machine heeft een onderdraadsensor die waarschuwt wanneer de onderdraad bijna op is. Als de onderdraad bijna op is, stopt de machine automatisch. Als u echter op de “Start/Stoptoets” drukt, kunt u nog enkele steken naaien. Als u deze waarschuwing ziet, moet u de onderdraad direct opnieuw inrijgen.

■ Gebruik van het voetpedaal

U kunt ook het voetpedaal gebruiken om te starten en stoppen met naaien.

⚠ VOORZICHTIG

- Zorg dat er zich geen stukken stof en vuil verzamelen in het voetpedaal. Hierdoor bestaat er namelijk kans op brand of elektrische schokken.

Memo

- Wanneer u het voetpedaal gebruikt, kunt u niet starten met naaien door op de “Start/stoptoets” te drukken.

(Alleen voor borduur- en naaimachine)

- U kunt het voetpedaal niet gebruiken wanneer u borduurt.
- U kunt met het voetpedaal naaisteken en decoratieve steken naaien wanneer de borduurtafel is bevestigd.

- 1 Steek de stekker van het voetpedaal in de betreffende aansluiting op de machine.**

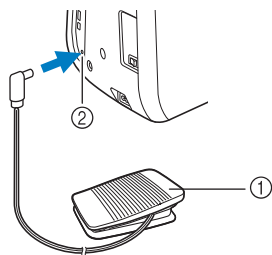

- ① Voetpedaal
- ② Aansluiting voetpedaal

- 2 Druk langzaam het voetpedaal in om te starten met naaien.**

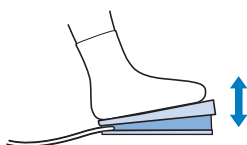

Memo

- De snelheid die is ingesteld met de schuifknop voor de snelheidsregeling, is de maximale naaisnelheid van het voetpedaal.

- 3 Laat het voetpedaal los om de naaimachine te stoppen.**

Verstevigingssteken naaien

Achteruit/verstevigingssteken zijn meestal noodzakelijk aan het begin en het eind van het naaiwerk. Met de Achteruitsteektoets kunt u achteruit/verstevigingssteken naaien.

Wanneer u de "Verstevigingssteektoets" ingedrukt houdt, naait de machine 3 tot 5 steken op dezelfde plek en stopt daarna.

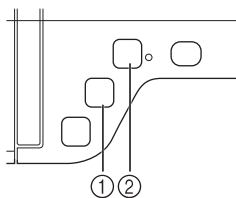

- ① Achteruitsteektoets
- ② Verstevigingssteektoets

Als u de automatische verstevigingssteek op het scherm hebt geselecteerd, begint de machine automatisch met achteruitsteken (of verstevigingssteken) wanneer u op de "Start/stoptoets" drukt. Druk op de Achteruitsteektoets of Verstevigingssteektoets om automatisch achteruitsteken of verstevigingssteken te naaien aan het eind van het naaiwerk.

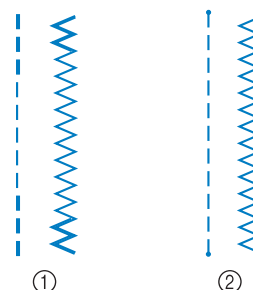

- ① Achteruitsteek
- ② Verstevigingssteek

Welke bewerking wordt uitgevoerd wanneer u op de knop drukt, hangt af van het patroon dat u hebt geselecteerd. (Zie de tabel in "Automatische verstevigingssteken" op pagina S-5.)

Memo

- Wanneer u drukt op de Verstevigingssteektoets terwijl u een letter-/decoratief steekpatroon naait, kunt u het naaien beëindigen met een volledige steek in plaats van middenin.
- Het groene licht rechts op de Verstevigingssteektoets licht op terwijl de machine een volledig motief naait en gaat automatisch uit wanneer het naaien stopt.

Automatische verstevigingssteken

Als u na het kiezen van een steekpatroon de functie Automatische verstevigingssteken (achteruit naaien) aanzet voordat u met naaien begint, worden er automatisch verstevigingssteken (of achteruitsteken, afhankelijk van het steekpatroon) genaaid aan het begin en het eind van het naaiwerk.

- 1 Selecteer een steekpatroon.**

2 Druk op  om de functie automatische verstevigingssteken in te stellen.

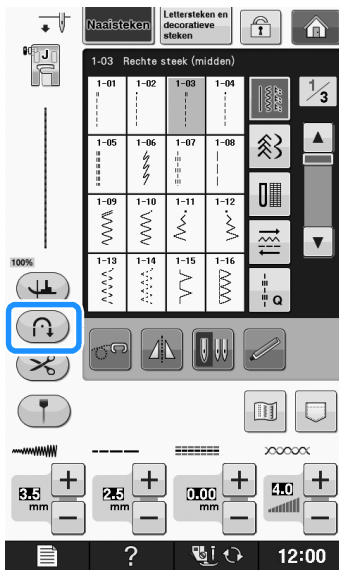

→ De toets ziet er zo uit: .

Memo

- Bij sommige steken, zoals voor knoopsgaten en trenzen, moet u verstevigingssteken naaien aan het begin van het naaiwerk. Als u een van deze steken kiest, wordt deze functie automatisch aangezet (de toets ziet er uit als  wanneer de steek is geselecteerd).

3 Plaats de stof op het punt waar u wilt beginnen en begin met naaien.

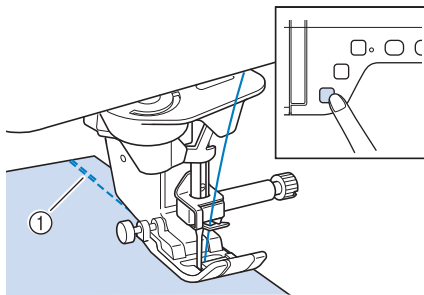

- ① Verstevigingssteken (of achteruitsteken)
→ De machine naait automatisch verstevigingssteken (of achteruitsteken) en gaat daarna door met naaien.

Memo

- Als u op de "Start/stoptoets" drukt om even te stoppen met naaien, moet u nogmaals op deze toets drukken als u weer door wilt gaan. De machine naait nu geen verstevigingssteken (of achteruitsteken) meer aan het begin.

4 Druk op de Achteruitsteektoets of de Verstevigingssteektoets.

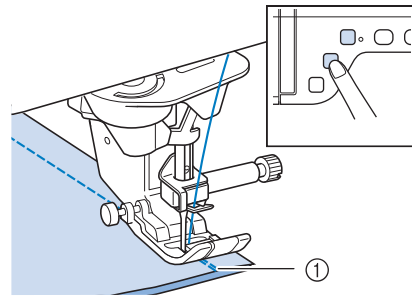









- ① Verstevigingssteken (of achteruitsteken)
→ De machine naait verstevigingssteken (of achteruitsteken) en stopt daarna.

Memo

- Als u de functie Automatische verstevigingssteken wilt uitzetten, drukt u nogmaals op de toets , die er dan zo uit ziet: .

Welke bewerking wordt uitgevoerd wanneer u op de knop drukt, hangt af van het patroon dat u hebt geselecteerd. In onderstaande tabel vindt u bijzonderheden over de bewerking die wordt uitgevoerd wanneer u op de knop drukt.

Steek (Voorbeeld)	Steeknaam
Toepassingen	
  	Rechte steek Zigzagsteek (met " " boven in de toets)
Verstevigingssteektoets AAN: Verstevigingssteek Achteruitsteektoets AAN: Achteruitsteek	
* Met de functie Automatische verstevigingssteken naait de machine automatisch steken achteruit aan het begin van het naaiwerk.	
  	Rechte steek Zigzagsteek (met "." boven in de toets)
Verstevigingssteektoets AAN: Verstevigingssteek Achteruitsteektoets AAN: Achteruitsteek	
* Met de functie Automatische verstevigingssteken naait de machine automatisch verstevigingssteken aan het begin van het naaiwerk.	
 	Elastische zigzag in 2/3 stappen
Verstevigingssteektoets AAN: Verstevigingssteek Achteruitsteektoets AAN: Verstevigingssteek	
* Met de functie Automatische verstevigingssteken naait de machine automatisch verstevigingssteken aan het begin van het naaiwerk.	
	Overhandse steek
Verstevigingssteektoets AAN: Verstevigingssteek Achteruitsteektoets AAN: Verstevigingssteek	
* Met de functie Automatische verstevigingssteken naait de machine automatisch verstevigingssteken aan het begin van het naaiwerk.	

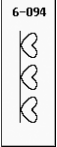
Steek (Voorbeeld)	Steeknaam
Toepassingen	
6-094 	Lettersteken en decoratieve steken
<p>Verstevigingssteektoets AAN: Verstevigingssteek nadat u het huidige motief hebt voltooid. Achteruitsteektoets AAN: Naaien stopt onmiddellijk.</p> <p>* Met de functie Automatische verstevigingssteken naait de machine automatisch verstevigingssteken aan het begin van het naaiwerk. Het groene licht naast de Verstevigingssteektoets gaat branden terwijl de machine het laatste motief naait. Het gaat automatisch uit wanneer u stopt met naaien.</p>	

Bochten naaien

Naai langzaam en houd de naad parallel aan de rand van de stof, terwijl u de stof om de bocht heen leidt.

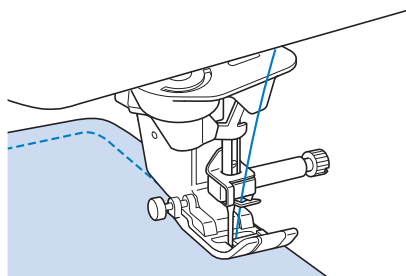

Van naairichting veranderen

Stop de naaimachine. Laat de naald in de stof en druk op de "Persvoettoets" om de persvoet omhoog te zetten. Met de naald als spil draait u de stof zo dat u in de nieuwe richting kunt naaien. Druk op de "Persvoettoets" om de persvoet omlaag te zetten en begin met naaien.

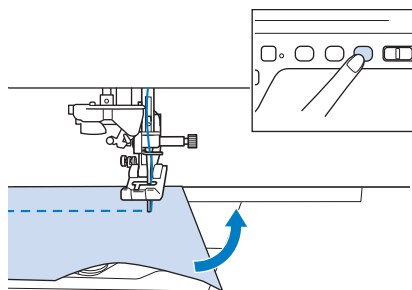

De spilinstelling is nuttig wanneer u van naairichting verandert. Wanneer u de machine stopt in de hoek van de stof, blijft de naald in de stof staan, en wordt de persvoet automatisch omhoog gezet. U kunt de stof dan gemakkelijk draaien ("Spilfunctie" op pagina S-15).

■ Een marge van 0,5 cm of minder naaien

Rijg de hoek alvorens te naaien. Nadat u in de hoek van naairichting bent veranderd, trekt u de rijgdraad naar achteren tijdens het naaien.

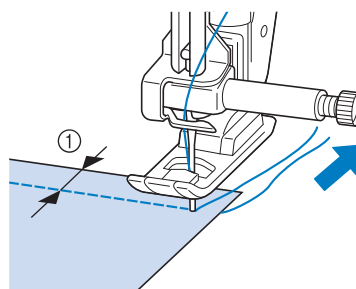

① 5 mm (ca. 3/16 inch)

Zware stof naaien

De naaimachine kan stoffen naaien tot een dikte van 6 mm (ca. 1/4 inch). Als de voet schuin gaat staan bij het begin van een dikke zoom, leidt u de stof met de hand en naait u door tot de voet weer omlaag staat.

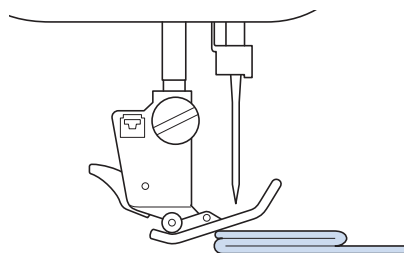

⚠ VOORZICHTIG

- Duw niet met kracht stof van meer dan 6 mm (ca. 1/4 inch) dikte door de naaimachine. Hierdoor kan de naald breken en kunt u letsel oplopen.
- Voor dikkere stof hebt u een grotere naald nodig ("NAALD VERWISSELEN" in "Basishandelingen").

■ Als de stof niet past onder de persvoet

Staat de persvoet omhoog en naait u zware stof of meerdere lagen die niet gemakkelijk onder de persvoet passen? Zet dan met de persvoethendel de persvoet in de hoogste stand. De stof past nu onder de persvoet.

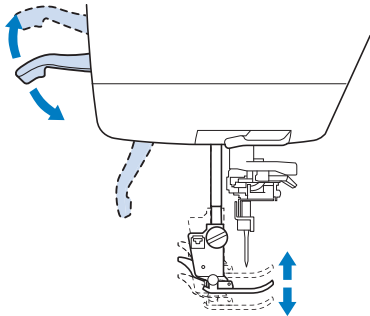

Memo

- U kunt de persvoethendel niet gebruiken als u de persvoet omhoog hebt gezet met de "Persvoettoets".

■ Als de stof niet doorvoert

Als de stof niet wordt doorgevoerd wanneer u begint met naaien of bij het naaien van dikke naden, drukt u op de zwarte toets aan de linkerkant van persvoet "J".

1 Zet de persvoethendel omhoog.

2 Houd de zwarte toets aan de linkerkant van de persvoet "J" ingedrukt en zet de persvoet omlaag door op de "Persvoettoets" te drukken.

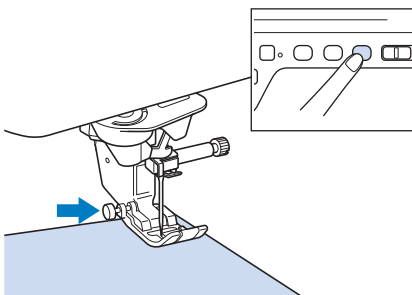

3 Laat de zwarte toets los.

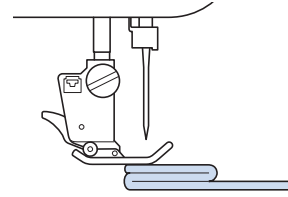

→ De persvoet blijft horizontaal staan en u kunt de stof doorvoeren.

Memo

- Bent u voorbij de moeilijke plek, dan gaat de voet weer in zijn normale stand.
- Wanneer "Automatische stofsensor" (Automatische persvoetdruk) in het scherm voor machine-instellingen is ingesteld op "ON", wordt de dikte van de stof automatisch gedetecteerd door de interne sensor, zodat de stof soepel kan worden doorgevoerd voor een optimaal naairesultaat. (zie pagina S-17 voor meer informatie.)

Klittenband naaien

VOORZICHTIG

- Gebruik geen gegomde klittenband die is bedoeld om te naaien. Als de lijm blijft plakken aan de naald of de grijper, kan dit storing tot gevolg hebben.
- Als u de klittenband naait met een dunne naald (65/9-75/11), kan de naald buigen of breken.

Opmerking

- Rijg de klittenband op de stof voordat u begint te naaien.

Alvorens te naaien controleert u of de naald door de klittenband gaat door het handwiel te draaien zodat de naald in de klittenband gaat. Naai de rand van het klittenband in een langzaam tempo. Als de naald niet door het klittenband gaat, verwisselt u de naald voor een naald voor dikke stof ("Overzichtsschema van stoffen/draad/naald" in "Basishandelingen").

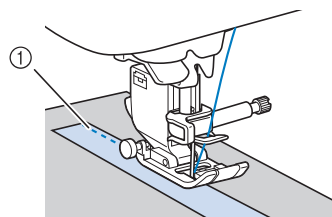

① Rand van de klittenband

Lichte stof naaien

Leg een dun stuk papier of lichte afneembare borduursteunstof onder dunne stof om het naaien te vergemakkelijken. Haal het papier of de steunstof na het naaien voorzichtig weg.

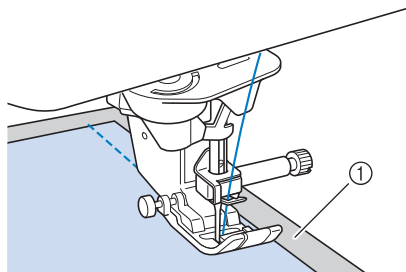

① Dun papier

Stretchstof naaien

Rijg eerst de stukken stof aan elkaar. Naai vervolgens zonder de stof te rekken.

U krijgt bovendien een beter resultaat door draad voor gebreide stoffen te gebruiken, of een stretchsteek te naaien.



Memo

- Door de druk van de persvoet te verlagen krijgt u betere resultaten bij het naaien van stretchstof. ("Gebruik van de instellingstoets" in "Basishandelingen").

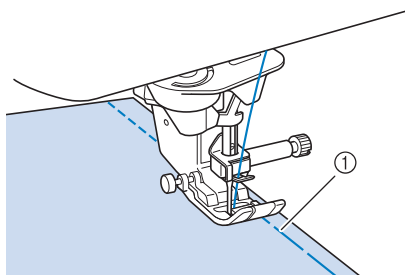

① Rijgsteek

INSTELLINGEN VAN DE STEKEN

Wanneer u een steek selecteert, selecteert de machine automatisch de juiste steekbreedte, steeklengte, "L/R-Verschuiwing (L/R Shift)" en bovendraadspanning. Desgewenst kunt u al deze instellingen wijzigen.



Opmerking

- Instellingen voor sommige steken kunnen niet worden gewijzigd (zie de "STEEKINSTELLINGENTABEL" op pagina S-67).
- Als u de machine uitschakelt of een andere steek selecteert zonder de steekinstellingen op te slaan ("Uw steekinstellingen opslaan in het geheugen" op pagina S-22), worden de standaardinstellingen voor de steek hersteld.

Steekbreedte instellen

Volg onderstaande stappen als u de steekbreedte van een zigzagsteek wilt wijzigen.

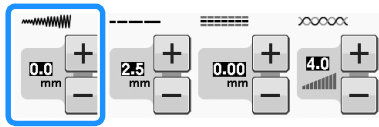

Memo

- Voor een andere methode om de steekbreedte te wijzigen met de schuifknop voor snelheidsregeling zie pagina S-39.

Voorbeeld:

Druk op **-** om de breedte van de zigzagsteek smaller te maken.

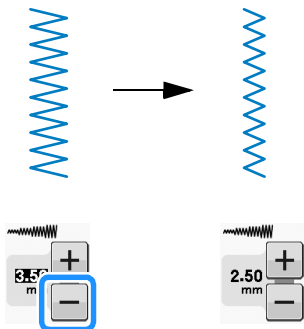

→ De waarde op de display wordt lager.

Druk op **+** om de breedte van de zigzagsteek breder te maken.

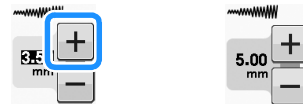
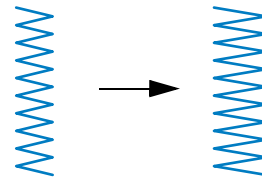

→ De waarde op de display wordt hoger.



Memo

- Druk op **↶** nadat u hebt gedrukt op **↷** om terug te keren naar de oorspronkelijke instelling.



Opmerking

- Na de steekbreedte te hebben aangepast, draait u het handwiel langzaam naar u toe (tegen de klok in) en controleert u of de naald de persvoet raakt. Als de naald de persvoet raakt, kan de naald buigen of breken.

Steeklengte instellen

Volg onderstaande stappen als u de steeklengte van een steek wilt wijzigen.

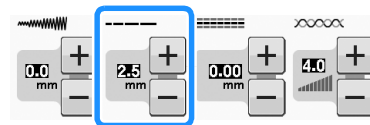

Voorbeeld:

Druk op om de steeklengte korter te maken.

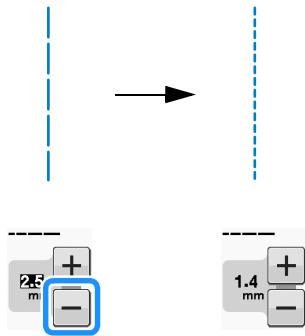

→ De waarde op de display wordt lager.

Druk op om de steeklengte langer te maken.

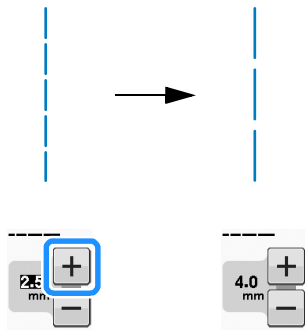

→ De waarde op de display wordt hoger.

Memo

- Druk op om de wijzigingen die zijn aangebracht aan de steek te controleren.
- Druk op nadat u hebt gedrukt op om terug te keren naar de oorspronkelijke instelling.

⚠ VOORZICHTIG

- Als de steken te dicht op elkaar zitten, stel dan een langere steeklengte in voordat u verder gaat. Naai niet verder zonder een langere steeklengte in te stellen. Anders kan de naald breken en hierdoor kunt u letsel oplopen.

De “L/R-VERSCHUIVING (L/R SHIFT)” instellen

Volg onderstaande stappen wanneer u de plaatsing van het zigzagsteekpatroon wilt wijzigen door het naar recht of links te verplaatsen.

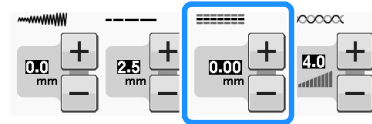

Voorbeeld:

Druk op om het patroon naar links te schuiven.

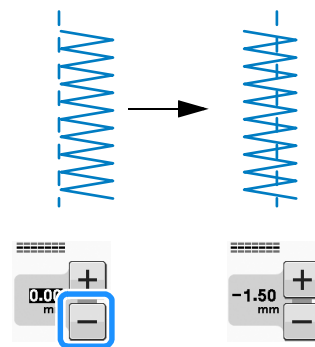

→ De waarde wordt in de display weergegeven met een min-teken.

Druk op om het patroon te verschuiven naar de rechterkant van de linkernaaldstand.

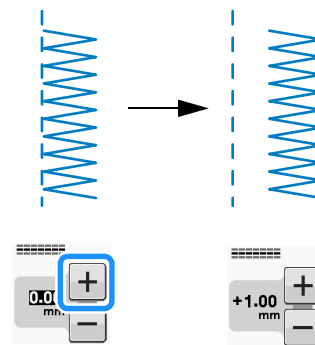

→ De waarde wordt in de display weergegeven met een plus-teken.

Memo

- Druk op nadat u hebt gedrukt op om terug te keren naar de oorspronkelijke instelling.

Opmerking

- Na de “L/R-VERSCHUIVING (L/R SHIFT)” te hebben aangepast, draait u het handwiel langzaam naar u toe (tegen de klok in) en controleert u of de naald de persvoet raakt. Als de naald de persvoet raakt, kan de naald buigen of breken.

Draadspanning instellen

Misschien moet u de draadspanning wijzigen, afhankelijk van de stof en draad waarmee u werkt. Volg onderstaande stappen om instellingen te wijzigen.

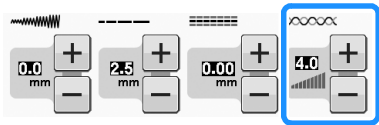

■ Juiste draadspanning

De bovendraad en de onderdraad moeten elkaar ongeveer midden in de stof kruisen. Alleen de bovendraad mag zichtbaar zijn aan de voorkant van de stof, en alleen de onderdraad mag zichtbaar zijn aan de achterkant van de stof.

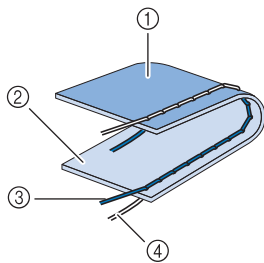

- ① Achterkant
- ② Voorkant
- ③ Bovendraad
- ④ Onderdraad

■ Bovendraad is te strak

Als de onderdraad zichtbaar is aan de voorkant van de stof, is de bovendraad te strak.

Opmerking

- Als de onderdraad onjuist is ingeregen, toont de bovendraad mogelijk te strak. Zie dan "Spoel aanbrengen" in "Basishandelingen" en rijg de onderdraad opnieuw in.

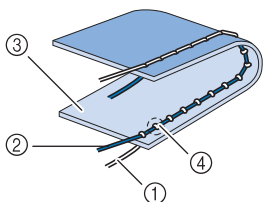

- ① Onderdraad
- ② Bovendraad
- ③ Voorkant
- ④ Er verschijnen plukjes op de voorkant van de stof

Druk op om de bovendraad losser te maken.

Memo

- Wanneer u klaar bent met naaien, verwijdert u het spoelhuisdeksel en zorgt u dat de draad zo loopt als hieronder aangegeven. Als de draad niet loopt zoals hieronder aangegeven, is de draad onjuist in de spanningsveer van het spoelhuis ingebracht. Breng de draad op de juiste manier in. Voor meer informatie, zie "Spoel aanbrengen" in "Basishandelingen".

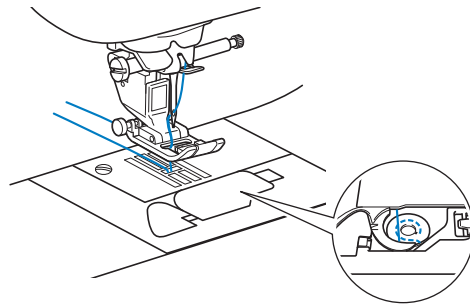

■ Bovendraad is te los

Als de bovendraad zichtbaar is aan de achterkant van de stof, is de bovendraad te strak.

Opmerking

- Als de bovendraad onjuist is ingeregen, lijkt de bovendraad mogelijk te los. Zie dan "Bovendraad inrijgen" in "Basishandelingen" en rijg de bovendraad opnieuw in.

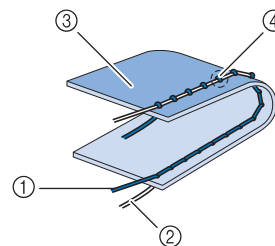

- ① Bovendraad
- ② Onderdraad
- ③ Achterkant
- ④ Er verschijnen plukjes op de achterkant van de stof

Druk op om de bovendraad strakker te maken.

Memo

- Druk op nadat u hebt gedrukt op om terug te keren naar de oorspronkelijke instelling.

HANDIGE FUNCTIES

Automatische draadknijptoets

Als u na het kiezen van een steekpatroon de functie Automatisch draadknippen aanzet voordat u begint met naaien, worden er automatisch verstevigingssteken (of achteruitsteken, afhankelijk van het steekpatroon) aan het begin en het eind van het naaiwerk genaaid en worden de draden aan het eind van het naaiwerk automatisch afgeknipt. Deze functie is handig bij het naaien van knoopsgaten en trenzen.

1 Selecteer een steekpatroon.

2 Druk op  om de functie Automatisch draadknippen in te stellen.

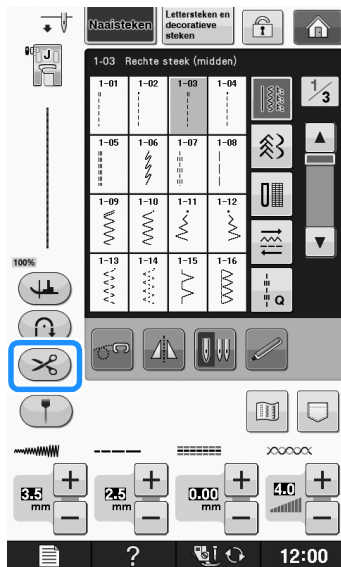

→ De toets ziet er zo uit: .

3 Plaats de stof op het punt waar u wilt beginnen en begin met naaien.

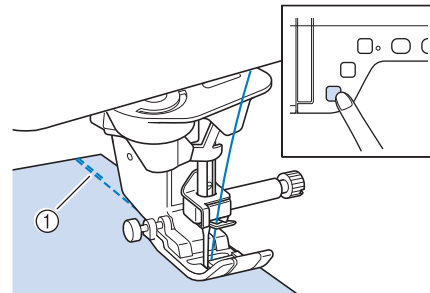

- ① Verstevigingssteken (of achteruitsteken)
→ De machine naait automatisch verstevigingssteken (of achteruitsteken) en gaat daarna door met naaien.

Memo

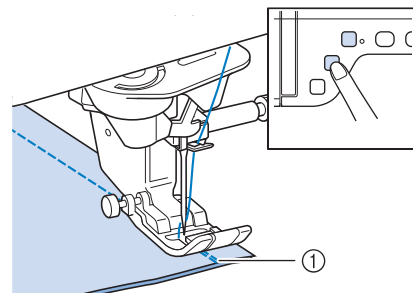

- Als u op de "Start/stoptoets" drukt om even te stoppen met naaien, moet u nogmaals op deze toets drukken als u weer door wilt gaan. De machine naait nu geen verstevigingssteken (of achteruitsteken) meer aan het begin.

4 Druk op de Achteruitsteektoets of de Verstevigingssteektoets.



- ① Verstevigingssteken (of achteruitsteken)
→ De machine naait verstevigingssteken (of achteruitsteken) en knipt de draad daarna af.

Memo

- Als u de functie Automatisch draadknippen wilt uitzetten, drukt u nogmaals op de toets , die er dan zo uitziet: .

Positie waar de naald neerkomt aanpassen met de geleidelijnmarkering (voor modellen die zijn uitgerust met de geleidelijnmarkering)

De rode geleidelijnmarkering geeft de naaipositie op de stof aan.

U kunt de naaipositie aanpassen door de geleidelijnmarkering te verplaatsen terwijl u de geleidelijnmarkering op de stof controleert.



⚠ VOORZICHTIG

- De geleidelijnmarkering is een laser. Kijk niet rechtstreeks in het laserlicht. Dit kan leiden tot blindheid.

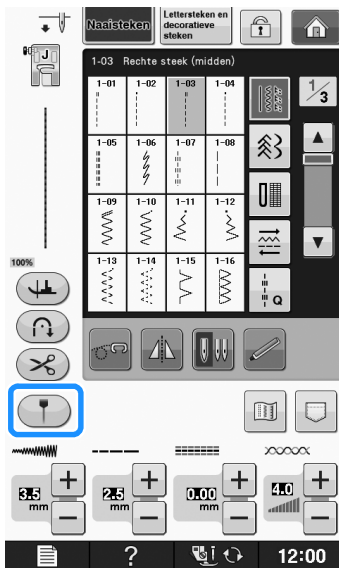
- 1 Druk op  om de geleidelijnmarkering weer te geven.



- De schaal van de geleidelijnmarkering verschijnt.
- * Naargelang de instelling van “Naaldstand bij opstarten” in het scherm Instellingen, wordt de naaldstand bij opstarten geschaald als 0,0 mm of 3,5 mm.

- 2 Gebruik  of  om de positie waar de naald neerkomt te verplaatsen.

- Pas de positie aan van 10,5 mm (3/8 inch) rechts van de linkernaald tot -3,5 mm (-1/8 inch) links van de linkernaald.



- 3 Druk nogmaals op  om het gebruik van de geleidelijnmarkering te stoppen.

■ Positie geleidelijnmarkering aanpassen

Als de geleidelijnmarkering de positie onjuist aangeeft in de middelste naaldstand, past u de beginpositie aan in het scherm Instellingen.



- 1 Druk op  om “Aanpassing geleidelijnmarkering” in het scherm Instellingen weer te geven.

- 2 Display Instellingscherm



- 3 Druk op .

- Het scherm “Aanpassing geleidelijnmarkering” verschijnt.

- 4 Gebruik  of  om de positie van de geleidelijnmarkering aan te passen.

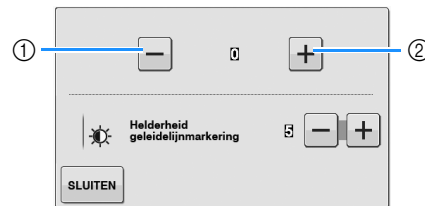

- 1 Druk op deze knop om de geleidelijnmarkering naar links te verplaatsen
- 2 Druk op deze knop om de geleidelijnmarkering naar rechts te verplaatsen

- 5 Druk tweemaal op  om terug te gaan naar het oorspronkelijke scherm.

■ Helderheid geleidelijnmarkering aanpassen

- 1 Volg de stappen van 1 tot 3 om het scherm “Aanpassing geleidelijnmarkering” te openen.

- 2 Met **-** of **+** past u de helderheid van de geleidelijnmarkering aan.

→ Stel de helderheid van de geleidelijnmarkering in van "1" voor een vage markering tot "5" voor de helderste markering op de stof.



- 3 Druk tweemaal op **SLUITEN** om terug te gaan naar het oorspronkelijke scherm.

Gebruik van de kniehevel

De kniehevel stelt u in staat om de persvoet omhoog en omlaag te zetten met uw knie. U hebt dan beide handen vrij om de stof te manoeuvreren.

- 1 Zet de lipjes op de kniehevel tegenover de inkepingen in de kniehevelsleuf op de voorkant van de machine. Steek de kniehevel zo ver mogelijk naar binnen.

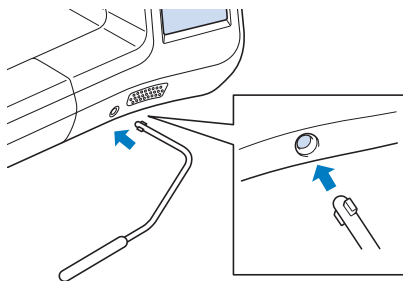

⚠ VOORZICHTIG

- Wijzig de bedieningsstand van de kniehevelhendel alleen alvorens deze in de machine te steken. Anders gaat de persvoet omhoog en dan beschadigt de kniehevel mogelijk de bevestigingssleuf op de voorkant van de machine.



Opmerking

- Als de stang van de kniehevel niet zo ver mogelijk in de opening is gestoken, kan deze er tijdens het gebruik uitschieten.

- 2 Met uw knie beweegt u de kniehevelstang naar rechts om de persvoet omhoog te zetten. Laat de kniehevel los om de persvoet omlaag te zetten.

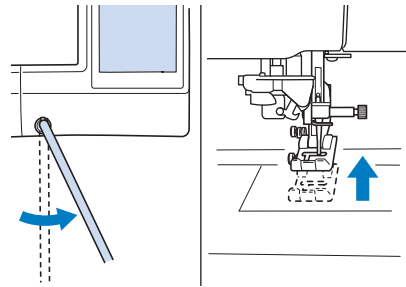

⚠ VOORZICHTIG

- Zorg dat uw knie tijdens het naaien niet in de buurt van de kniehevel komt. Als u tegen de kniehevel stoot terwijl u met de machine aan het werk bent, kan de draad breken of kan de draadspanning verslappen.



Memo

- Wanneer de persvoet omhoog staat, beweegt u met uw knie de kniehevel naar rechts om de persvoet omlaag te zetten.



Spilfunctie

Als de spilinstelling is geselecteerd, stopt de machine met de naald omlaag (in de stof) en wordt de persvoet automatisch op de juiste hoogte gezet, wanneer u op de "Start/stoptoets" drukt. Wanneer u opnieuw op de "Start/stoptoets" drukt, wordt de persvoet automatisch omlaag gezet en wordt het naaien vervolgd. Deze functie is handig om de machine te stoppen om van naairichting te veranderen.

⚠ VOORZICHTIG

- Wanneer de spilinstelling is geselecteerd, start de machine wanneer u op de "Start/stoptoets" drukt of het voetpedaal indrukt, ook al staat de persvoet omhoog. Houd handen en voorwerpen uit de buurt van de naald. Anders kunt u letsel oplopen.

Memo

- Wanneer de spilinstelling is geselecteerd, kunt u wijzigen op welke hoogte de persvoet stopt wanneer u stopt met naaien, naar gelang het soort stof dat u gebruikt. Druk op  om "Spilhoogte" in het scherm Instellingen weer te geven. Druk op  of op  om een van de drie hoogten te selecteren (3,2 mm, 5,0 mm of 7,5 mm). Als u de persvoet verder omhoog wilt zetten, verhoogt u de waarde. (Normaal is een hoogte van 3,2 mm ingesteld.)

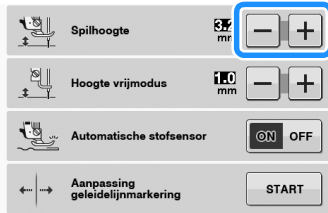

Opmerking

- De "Naaldstand - OMHOOG/OMLAAG" in het scherm Instellingen moet zijn ingesteld op omlaag  om de spilfunctie te kunnen gebruiken. Wanneer "Naaldstand - OMHOOG/OMLAAG" is ingesteld op omhoog, wordt  lichtgrijs weergegeven en kan niet worden gebruikt.
- U kunt de spilfunctie alleen gebruiken met steken waarbij persvoet "J" of "N" is aangegeven in de linkerbovenhoek van het scherm. Wanneer u een andere steek hebt geselecteerd, wordt  lichtgrijs weergegeven en kan niet worden gebruikt.
- Zorg met de "Persvoettoets" dat de persvoet omlaag staat. Druk vervolgens op de "Start/stoptoets" om door te gaan met naaien.
- Als de spilinstelling is geselecteerd, zijn  en  naast "Persvoethoogte" in het scherm Instellingen niet beschikbaar en kunt u de instelling niet wijzigen.

1 Selecteer een steek.

2 Druk op  om de draai-instelling te selecteren.

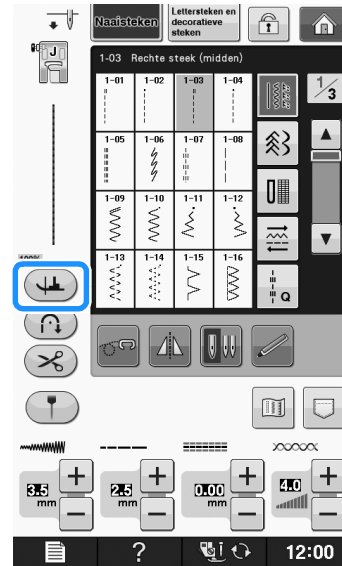

→ De toets ziet er zo uit: .

3 Plaats de stof onder de persvoet met de naald op het punt waar u wilt beginnen met naaien en druk op de "Start/stoptoets". De naaimachine begint te naaien.

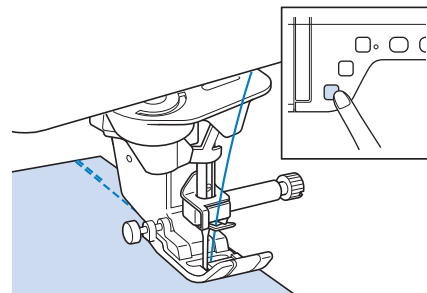

Memo

- Als u op de "Start/stoptoets" drukt om te pauzeren met naaien en opnieuw om door te gaan, worden geen achteruitsteken (of verstevigingssteken) genaaid.

- 4** Druk op de “Start/stoptoets” om de machine te stoppen op het punt waar u van naairichting wilt veranderen.

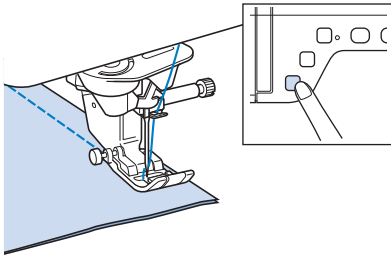

→ De machine stopt met de naald in de stof en de persvoet omhoog.

- 5** Draai de stof en druk op de “Start/stoptoets”.

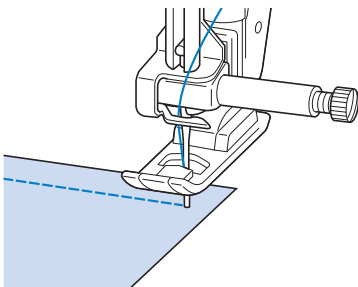

→ De persvoet wordt automatisch omlaag gezet en het naaien wordt vervolgd.

Automatische stofsensoren (Automatische persvoetdruk)

De dikte van de stof wordt automatisch gedetecteerd en de persvoetdruk wordt tijdens het naaien automatisch aangepast met een interne sensor, zodat de stof soepel wordt doorgevoerd. De stofsensoren werken voortdurend tijdens het naaien. Deze functie is handig om over dikke naden te naaien (zie pagina S-8), of te quilten (zie pagina S-35).

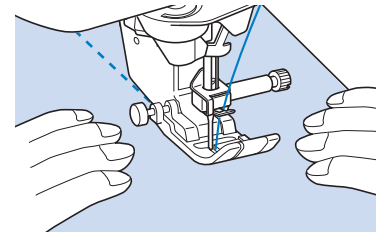
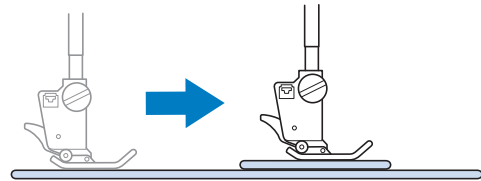

- 1** Druk op  om “Automatische stofsensoren” in het scherm Instellingen weer te geven.
- 2** Stel “Automatische stofsensoren” in op “ON”.



- 3** Druk op  om terug te gaan naar het oorspronkelijke scherm.

Naaldstand - steek plaatsen

Wanneer de “Naaldstand - steek plaatsen” is ingeschakeld, wordt de naald iets omlaag gezet, zodat u de steek precies kunt plaatsen. Druk vervolgens opnieuw op de “Naaldstandtoets” om de naald geheel omlaag te zetten. Telkens wanneer u op de “Naaldstandtoets” drukt, gaat de naald naar de volgende stand. Wanneer “Naaldstand - steek plaatsen” is uitgeschakeld, wordt de naald gewoon met elke druk op de “Naaldstandtoets” omhoog- en vervolgens omlaaggezet.

- ① Steekplaatsingmodus is “ON”
- ② Steekplaatsingmodus is “OFF”

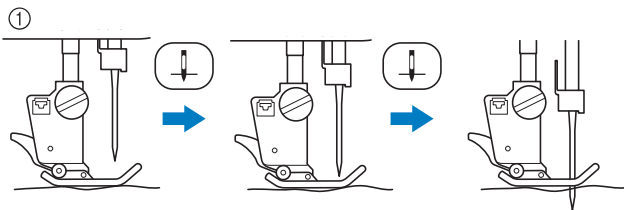

* Wanneer u de naald niet helemaal omlaag zet door te drukken op de “Naaldstandtoets” wordt de transporteur omlaaggezet. Dan kunt u de stof verplaatsen om precies te bepalen waar de naald neerkomt.

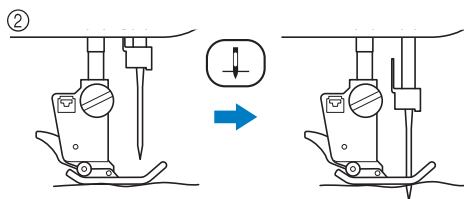



- 1 Druk op  om “Naaldstand - steek plaatsen” in het scherm Instellingen weer te geven.
- 2 Stel “Naaldstand - steek plaatsen” in op “ON” of “OFF”.





- 3 Druk op  om terug te gaan naar het oorspronkelijke scherm.

Display vergrendelen

Als u de display vergrendelt voordat u begint met naaien, worden de diverse instellingen, zoals de steekbreedte en de steeklengte, vergrendeld en kunnen deze niet worden gewijzigd. Hierdoor voorkomt u dat de instellingen op het scherm per ongeluk worden gewijzigd of dat de machine stopt wanneer grote stukken stof worden genaaid of grote naaiprojecten worden uitgevoerd. U kunt de display vergrendelen tijdens het naaien van normale naaisteken en lettersteken en decoratieve steken.

- 1 Selecteer een steekpatroon.
- 2 Wijzig zo nodig de instellingen voor de steekbreedte en de steeklengte.
- 3 Druk op  om de scherminstellingen te vergrendelen.
→ De toets ziet er zo uit: .
- 4 Voer het naaiwerk uit.
- 5 Wanneer u klaar bent met naaien, drukt u opnieuw op  om de instellingen te ontgrendelen.

⚠ VOORZICHTIG

- Als het scherm is vergrendeld () , ontgrendelt u het scherm door op  te drukken. Als het scherm is vergrendeld, kunt u geen andere toets bedienen.
- De instellingen worden ontgrendeld wanneer u de machine uitschakelt en weer inschakelt.

S
1

Grondbeginselen van naaien

Hoofdstuk 2

Naaisteken

NAAISTEKEN SELECTEREN	21
Steekpatroon kiezen	21
■ Gebruik van de spiegeltoets	21
■ Gebruik van de patroonafbeeldingtoets	22
Uw steekinstellingen opslaan in het geheugen	22
■ Instellingen opslaan	22
■ Opgeslagen borduurpatronen ophalen.....	23
NAAISTEKEN NAAIEN	24
Rechte steken.....	24
■ Naaldstand wijzigen (alleen voor steken met de linker- of middelste naaldstand)	25
■ Stof uitlijnen met een markering op de steekplaat of het spoelhuisdeksel (met markering).....	26
■ Gebruik van de steekplaat voor rechte steken en de rechte-steekvoet.....	26
■ Rijgsteken.....	28
Figuurnaad.....	28
Plooien.....	29
Engelse naad	29
Gepaspelde naad	30
Zigzagsteken	31
■ Overhands naaien (met zigzagsteken)	31
■ Appliceren (met zigzagsteken)	31
■ Patchwork (voor fantasiequilt)	32
■ Bochten naaien (met zigzagsteken)	32
■ Spoelhuisdeksel met koordgeleider (met zigzagsteek).....	32
Elastische zigzagsteken	33
■ Band bevestigen	33
■ Overhandse steken	33
Overhandse steken	33
■ Overhandse steken met persvoet "G"	33
■ Overhandse steken met persvoet "J"	34
Quilten	35
■ Aan elkaar zetten	36
■ Stukken aan elkaar zetten met de 1/4-inch quiltvoet met geleider (optioneel bij sommige modellen)	37
■ Appliceren	38
■ Quilten met satijnsteken	39
■ Fantasiequiltten (vrij quilten)	40
■ Echoquiltten met de vrije echoquiltvoet "E" (optioneel bij sommige modellen)	43
Blindzoomsteken	45
■ Als de naald te ver op de zoomvouw komt	47
■ Als de naald niet op de vouw komt	47
Appliceren	48
■ Scherpe bochten naaien	48
■ Applicatiehoeken	49
Schelprijgsteken	49
Schelpsteken	50
Fantasiequilt	50
Smocksteken	51
Fagotwerk	52
Band of elastiek bevestigen	52
Erfstukwerk	53
■ Zoomsteken (1)	53
■ Zoomsteken (2) (uitgetrokken steken (1)).....	54
■ Zoomsteken (3) (uitgetrokken steken (2)).....	54
Knoopsgaten in één stap	55
■ Stretchstof naaien	57
■ Knoopsgaten met aparte vormen/knoppen die niet in de knopvoet passen.....	58
Stoppen	58
Trenzen	59
■ Trenzen op dikke stof	61
Knopen aanzetten	61
■ 4-gatsknoop bevestigen.....	62
■ Knoopvoet bevestigen	62
Oogje	62
Steken in verschillende richtingen (rechte steek en zigzagsteek)...	63
Rits inzetten	64
■ Rits in het midden	64
■ Zijrits inzetten	65
STEEKINSTELLINGENTABEL	67

NAAISTEKEN SELECTEREN



Steekpatroon kiezen

Er zijn 5 categorieën naaisteken.

1 Zet de machine aan (ON) en geef de naaisteken weer.

→ Ofwel "1-01 Rechte steek (links)" of "1-03 Rechte steek (midden)" is geselecteerd, naar gelang de instelling die is geselecteerd in het scherm Instellingen.

2 Kies met de gewenste categorie.

- * Druk op  om naar de volgende pagina te gaan.
- * Druk op  om naar de vorige pagina te gaan.

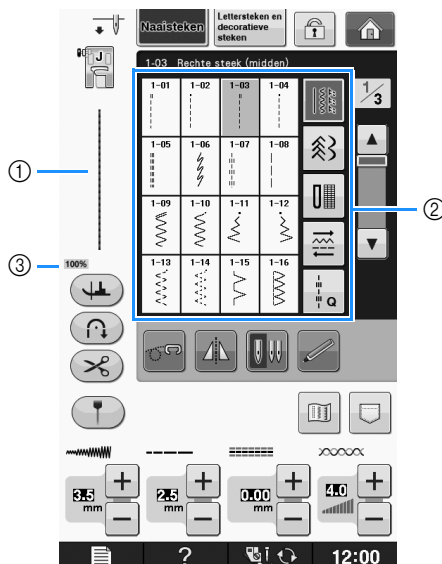

- ① Voorbeeld van de geselecteerde steek
- ② Stekenoverzicht
- ③ Weergavegrootte in procenten

3 Druk op de toets van het steekpatroon dat u wilt gebruiken.

Memo

- Bijzonderheden over elke steek vindt u in "STEEKINSTELLINGENTABEL" op pagina S-67.

■ Gebruik van de spiegeltoets

Afhankelijk van het soort naaisteek dat u kiest, kunt u een horizontaal spiegelbeeld van het steekpatroon naaien.

Als  oplicht wanneer u een steek selecteert, kunt u een spiegelbeeld van die steek maken.

Opmerking

- Als  lichtgrijs is nadat u een steek hebt geselecteerd, kunt u geen horizontaal spiegelbeeld van de geselecteerde steek maken, vanwege de soort steek of persvoet die wordt aanbevolen (dit geldt o.a. voor knoopsgaten en steken in verschillende richtingen).

Druk op  om een horizontaal spiegelbeeld te maken van de geselecteerde steek.

De toets ziet er zo uit: .



■ Gebruik van de patroonafbeeldingtoets

U kunt een afbeelding van de geselecteerde steek weergeven. U kunt de kleuren van de schermafbeelding controleren en wijzigen.

1 Druk op .

→ Er wordt een afbeelding van de geselecteerde steek weergegeven.

2 Druk op om de draadkleur van de steek op het scherm te wijzigen.

* Druk op  om een vergrote afbeelding van de steek weer te geven.

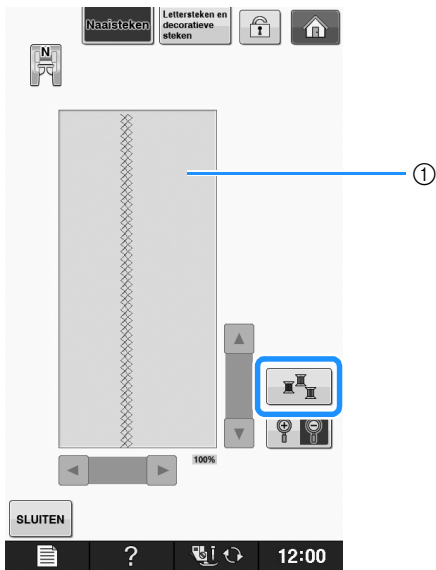

① Stekenschermb

Memo

- De kleur verandert telkens wanneer u op  drukt.

Opmerking

- Als steken breder of groter zijn dan de weergave, drukt u op de donkere pijlen om het steekpatroon te verplaatsen, zodat u het beter kunt zien.

3 Druk op om terug te gaan naar het oorspronkelijke scherm.

Uw steekinstellingen opslaan in het geheugen

De instellingen van de steekbreedte van zigzagsteken, steeklengte, draadspanning, automatisch draadknippen of automatische verstevigingssteken enz. worden voor elk steekpatroon door de machine vooraf ingesteld. Maar als u specifieke instellingen wilt bewaren om later te gebruiken, kunt u de instellingen wijzigen en voor die steek opslaan. Voor één steekpatroon kunt u vijf groepen instellingen opslaan.

■ Instellingen opslaan

1 Selecteer een steek. (Voorbeeld:)

2 Geef uw voorkeursinstellingen op.

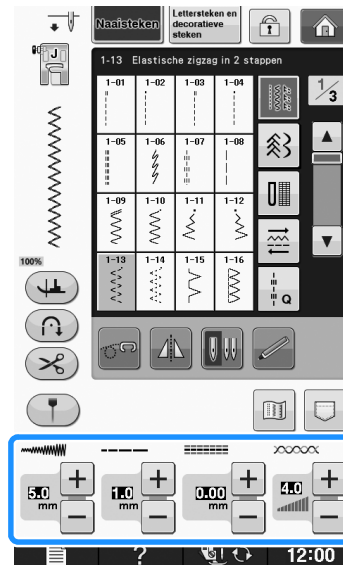

3 Druk op .

→ Het scherm Geheugenfunctie verschijnt.

4 Druk op .



→ De instellingen zijn opgeslagen. Druk op  om terug te gaan naar het oorspronkelijke scherm.

Memo

- Als u probeert instellingen op te slaan wanneer er al 5 sets instellingen zijn opgeslagen voor een steek, verschijnt de boodschap "De zakken zijn vol. Wis een patroon.". Sluit het bericht en verwijder een instelling volgens Pagina S-23.

■ Opgeslagen borduurpatronen ophalen

1 Selecteer een steek.

Memo

- Wanneer u een steek selecteert, worden de laatste opgehaalde instellingen weergegeven. De laatste opgehaalde instellingen blijven bewaard, ook al zet u de machine uit of selecteert u een andere steek.

2 Druk op .

→ Het scherm Geheugenfunctie verschijnt.

3 Druk op .

4 Druk op de nummertoets van de instellingen die u wilt ophalen.

- * Druk op **SLUITEN** om terug te gaan naar het oorspronkelijke scherm zonder instellingen op te halen.

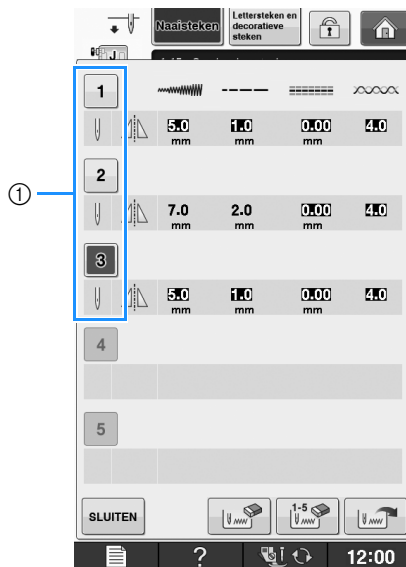





① Nummertoetsen

5 Druk op .

→ De opgeslagen instellingen zijn opgehaald. Druk op **SLUITEN** om terug te gaan naar het oorspronkelijke scherm.

















Memo

- Als u nieuwe instellingen wilt opslaan wanneer er reeds 5 groepen zijn opgeslagen voor een steek, drukt u op . Druk op de nummertoets van de instelling die u wilt wissen. Druk op , druk op **SLUITEN** en vervolgens op . De nieuwe instelling wordt opgeslagen in plaats van de zojuist gewiste instelling.
- U kunt alle opgeslagen instellingen wissen door te drukken op .

NAAISTEKEN NAAIEN

Rechte steken

Zie Pagina S-67 voor uitvoerige informatie over steken.

Steek	Steeknaam	Persvoet
	Rechte steek (links)	
	Rechte steek (links)	
	Rechte steek (midden)	
	Rechte steek (midden)	
	Drievoudige stretchsteek	
	Stamsteek	
	Decoratieve steek	
	Rijksteek	

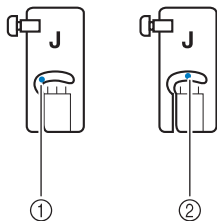

- ① Linkernaaldstand
- ② Middelste naaldstand

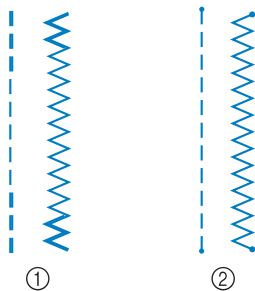

- ① Achteruitsteek
- ② Verstevigingssteek

Memo

- Zie “Verstevigingssteken naaien” op pagina S-5 voor uitvoerige informatie over achteruitsteken en verstevigingssteken.

1 Selecteer een steek.

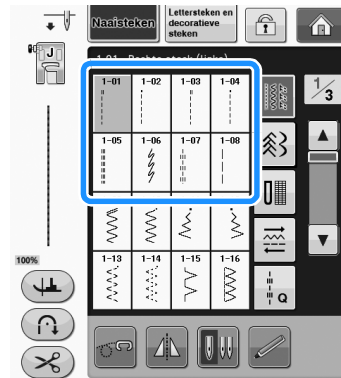

2 Bevestig persvoet “J”.

- * Bevestig persvoet “N” wanneer u  selecteert.

3 Houd de uiteinden van de draden en de stof in uw linkerhand en draai het handwiel met uw rechterhand naar u toe om de naald in de stof te steken.

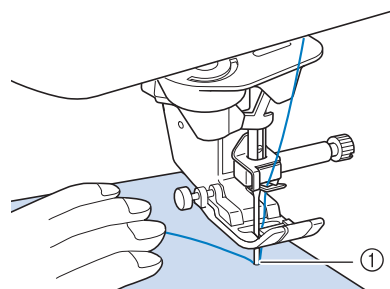

- ① Startpositie om te naaien

4 Zet de persvoet omlaag en houd de Achteruitsteektoets of de Verstevigingssteektoets ingedrukt om drie à vier steken te naaien.

- De machine naait achteruit (of verstevigingssteken).

5 Druk op de “Start/Stoptoets” om vooruit te naaien.

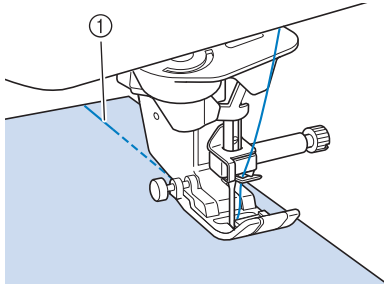

- ① Achteruitsteken
- De naaimachine begint langzaam te naaien.

⚠ VOORZICHTIG

- Let op dat de naald tijdens het naaien geen rijgspeld of enig ander voorwerp raakt. De draad kan daardoor verstrikt raken of de naald kan breken. Hierdoor kunt u letsel oplopen.

6 Als u klaar bent met naaien, houdt u de Achteruitsteektoets of Verstevigingssteektoets ingedrukt om drie à vier achteruitsteken (of verstevigingssteken) aan het eind van de naad te naaien.

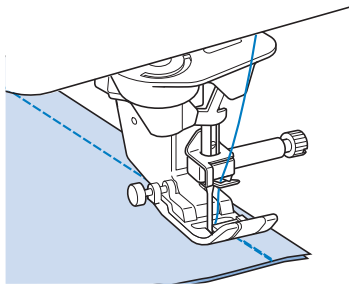

7 Druk na het naaien op de “Draadknijptoets” om de draden af te knippen.

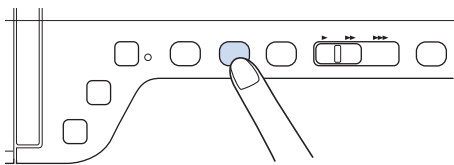

Memo

- Zijn de “Automatische draadknijptoets” en de “Automatische verstevigingssteektoets” op het scherm geselecteerd? Dan worden automatisch verstevigingssteken (of achteruitsteken) genaaid aan het begin van het naaiwerk wanneer u op de “Start/stoptoets” drukt. Druk op de Achteruitsteektoets of Verstevigingssteektoets om verstevigingssteken of achteruitsteken te naaien en de draad automatisch af te knippen aan het eind van het naaiwerk.

Naaldstand wijzigen (alleen voor steken met de linker- of middelste naaldstand)

Wanneer u steken voor de linkernaaldstand of middelste naaldstand kiest, kunt u met **-** en **+** in het steekbreedtescherm de naaldstand wijzigen. Stem de afstand van de rechterhoek van de persvoet tot aan de naald af op de steekbreedte. Zet de rand van de persvoet tijdens het naaien op één lijn met de rand van de stof voor een aantrekkelijke afwerking.

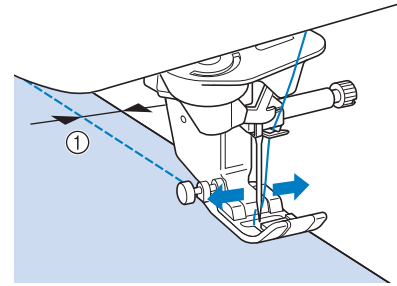

① Steekbreedte

Voorbeeld: Steken voor linkernaaldstand/middelste naaldstand

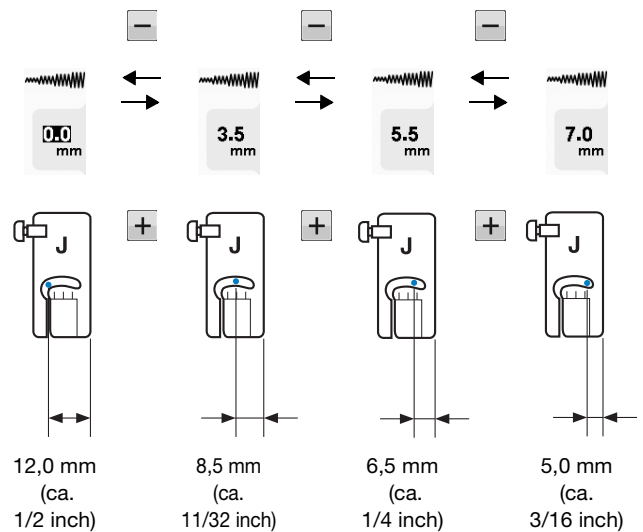

■ Stof uitlijnen met een markering op de steekplaat of het spoelhuisdeksel (met markering)

Lijn tijdens het naaien de rand van de stof uit met de 16 mm-markering (ca. 5/8 inch) op de steekplaat of het spoelhuisdeksel (met markering) naar gelang de naaldstand (alleen voor steken met de linker of middelste naaldstand).

Voor steken die u naait met de linkernaaldstand (steekbreedte: 0,0 mm)

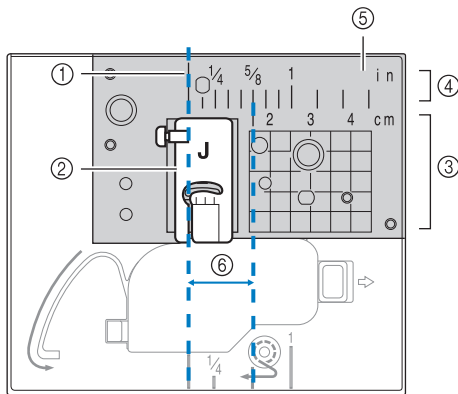

- ① Naad
- ② Persvoet
- ③ Centimeter
- ④ Inch
- ⑤ Steekplaat
- ⑥ 16 mm (5/8 inch)

Voor steken die u naait met de middelste naaldstand (steekbreedte: 3,5 mm)

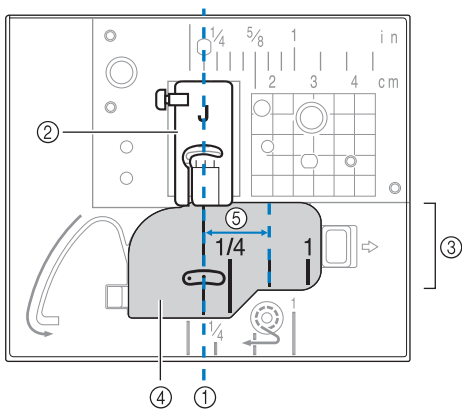

- ① Naad
- ② Persvoet
- ③ Inch
- ④ Spoelhuisdeksel (met markering)
- ⑤ 16 mm (5/8 inch)

■ Gebruik van de steekplaat voor rechte steken en de rechte-steekvoet

De steekplaat voor rechte steken en de rechte-steekvoet kunt u alleen gebruiken voor rechte steken (steken met de linkernaaldstand). Gebruik de steekplaat voor rechte steken en de rechte-steekvoet wanneer u dunne stof naait, of wanneer u kleine stukken naait die in het gat van de normale steekplaat zakken tijdens het naaien. De rechte-steekvoet is prima om oprimpelen van lichte stof tegen te gaan. De kleine opening op de voet biedt steun voor de stof, terwijl de naald door de stof gaat.

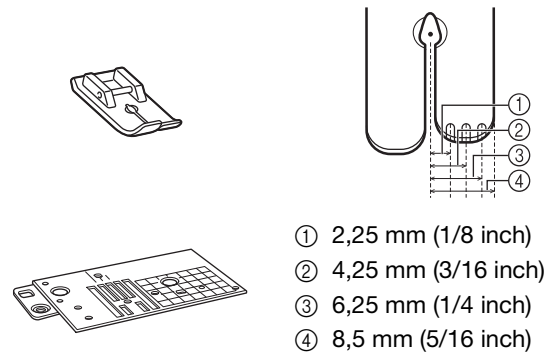

⚠ VOORZICHTIG

- Gebruik de rechte-steekvoet altijd in combinatie met de steekplaat voor rechte steken.

- 1 Druk op de "Naaldstandtoets" om de naald omhoog te zetten, en zet de machine uit of druk op .
- 2 Verwijder de naald en de persvoethouder (zie "NAALD VERWIJSELEN" in "Basishandelingen").
- 3 Verwijder de accessoiretafel.
- 4 Pak beide zijden van het steekplaatdeksel en schuif dit naar u toe.

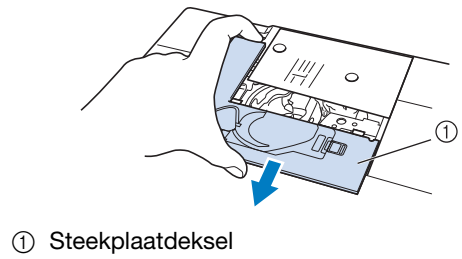

① Steekplaatdeksel

- 5** Pak het spoelhuis en trek het uit.

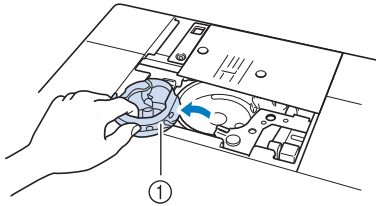

① Spoelhuis

- 6** Draai met de bijgeleverde schijfvormige schroevendraaier de normale steekplaat los.

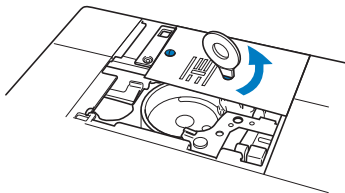

- 7** Installeer de steekplaat voor rechte steken en draai deze vast met de schijfvormige schroevendraaier.

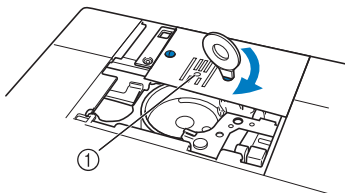

① Rond gat



Opmerking

- Plaats de twee schroefgaten van de naaldplaat op de twee gaten van de machine. Draai met de bijgeleverde schijfvormige schroevendraaier de schroeven in de steekplaat stevig vast.

- 8** Plaats het spoelhuis in de oorspronkelijke stand en bevestig het steekplaatdeksel.

- 9** Nadat u het steekplaatdeksel opnieuw hebt geïnstalleerd, selecteert u een van de rechte steken.



Memo

- Wanneer u de steekplaat voor rechte steken gebruikt, geldt voor alle rechte steken de middelste naaldstand. U kunt de naaldstand niet wijzigen op het breedtescherm.
- Zorg dat de steekplaat goed is bevestigd, alvorens het spoelhuis in de oorspronkelijke stand te plaatsen.
- “L/R-VERSCHUIVING (L/R SHIFT)” werkt niet wanneer de steekplaat voor rechte steken zich op de machine bevindt.

! VOORZICHTIG

- Wanneer u andere steken selecteert, verschijnt een foutmelding.
- Draai het handwiel langzaam naar u toe (tegen de klok in) alvorens u gaat naaien. Controleer dat de naald de rechte-steekvoet en de steekplaat voor rechte steken niet raakt.

- 10** Plaats de naald en bevestig de rechte-steekvoet.

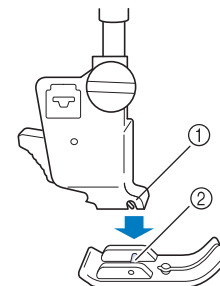

① Inkeping

② Pen

- 11** Begin met naaien.

- * Wanneer u klaar bent met naaien, verwijder dan de steekplaat voor rechte steken en de rechte-steekvoet en installeer de normale steekplaat en het steekplaatdeksel en persvoet “J” opnieuw.



Memo

- Voorkom oprimpelen van fijne stof door te naaien met een fijne naald, formaat 75/11 en korte steken. Voor zware stof gebruikt u een zwaardere naald, formaat 90/14 en langere steken.

■ Rijgsteken

1 Selecteer  en bevestig persvoet "J".

2 Druk op de "Achteruitsteektoets" om verstevigingssteken te naaien en ga daarna door met naaien.

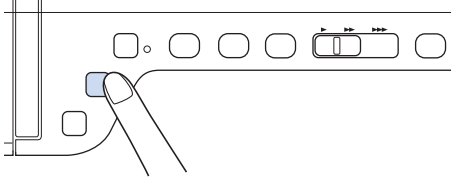

Memo

- Wanneer u plooit met de rijgsteek, gebruik dan geen verstevigingssteek aan het begin, maar zet de persvoet omhoog, draai het handwiel naar u toe (tegen de klok in), haal de spoeldraad omhoog en trek een stuk boven- en onderdraad naar de achterkant van de machine.
- U kunt een steeklengte instellen tussen 5 mm (ca. 3/16 inch) en 30 mm (ca. 1-3/16 inch)

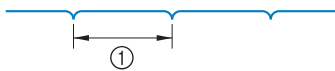

① Tussen 5 mm (ca. 3/16 inch) en 30 mm (ca. 1-3/16 inch)

3 Begin met naaien en houd de stof ondertussen strak.

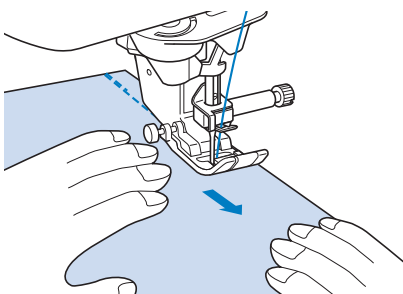

4 Beëindig het rijgwerk met verstevigingssteken.

Figuurnaad

1 Selecteer  en bevestig persvoet "J".

2 Naai een steek achteruit aan het begin van de figuurnaad. Naai vervolgens van het brede eind naar het andere, zonder de stof uit te rekken.

- * Als automatische verstevigingssteken vooraf is ingesteld, wordt automatisch een verstevigingssteek genaaid aan het begin van het naaiwerk.

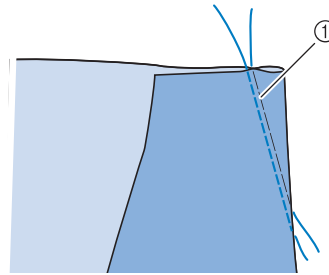

① Rijgsteken

3 Knip de draad aan het eind af. Laat hierbij 50 mm (ca. 1-15/16 inch) over en knoop deze einden aan elkaar.

- * Naai geen steek achteruit aan het eind.

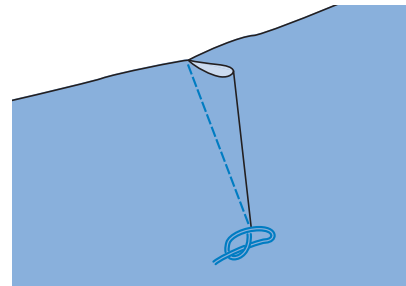

4 Steek het eind van de draad met een handnaald in de figuurnaad.

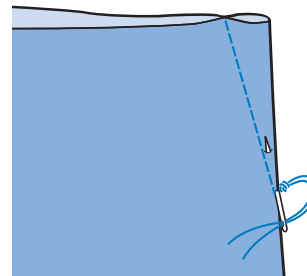

- 5** Strijk de figuurnaad met de strijkbout naar één kant, zodat deze vlak wordt.

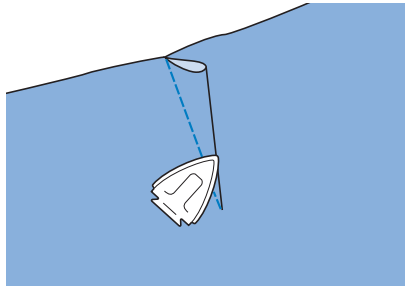

Plooien

Voor tailles van jurken, mouwen van blouses, enz.

- 1** Selecteer een rechte steek en bevestig persvoet "J".

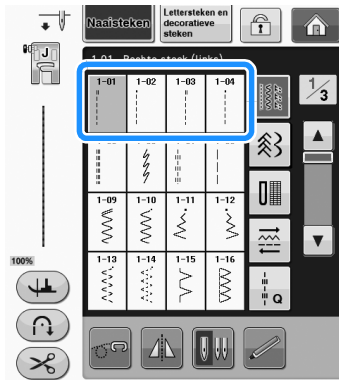

- 2** Stel de steeklengte in op 4,0 mm (ca. 3/16 inch) en de draadspanning op ca. 2,0 (zwakker).

* Wanneer u drukt op **NAAIAANWIJZING** na te hebben gedrukt op **?** en vervolgens op **GATHERING**, wordt de steeklengte automatisch ingesteld op 4,0 mm (ca. 3/16 inch) en de draadspanning automatisch op 2,0.

- 3** Trek de onder- en bovendraad ongeveer 50 mm (ca. 1-15/16 inch) ("Onderdraad naar boven halen" in "Basishandelingen") uit.

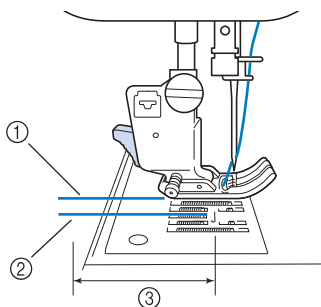

- ① Bovendraad
② Onderdraad
③ Circa 50 mm (ca. 1-15/16 inch)

- 4** Naai twee rijen rechte steken parallel aan de naadlijn. Knip vervolgens de overtollige draad af. Laat ongeveer 50 mm draad (ca. 1-15/16 inch) over.

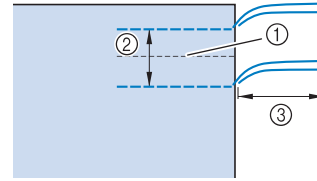

- ① Naadlijn
② 10 tot 15 mm (ca. 3/8 inch tot 9/16 inch)
③ Circa 50 mm (ca. 1-15/16 inch)

- 5** Trek de onderdraden uit tot u de gewenste plooi hebt en knoop de draden vast.

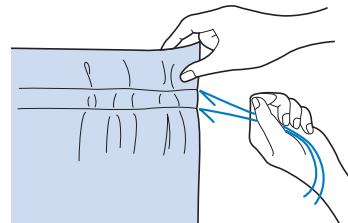

- 6** Strijk de plooien.

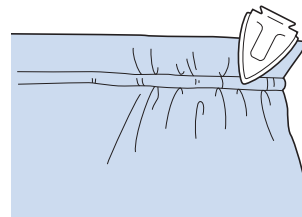

- 7** Naai op de naadlijn en verwijder de rijgsteek.

Engelse naad

Om naden te verstevigen en randen netjes af te werken.

- 1** Selecteer **1-03** en bevestig persvoet "J".

- 2** Naai de afwerkingslijn. Knip de helft van de marge vanaf de kant waar de Engelse naad moet komen.

* Wanneer automatisch draadknippen en automatische verstevigingssteken vooraf zijn ingesteld, worden aan het begin van het naaiwerk automatische verstevigingssteken genaaid. Druk op de Achteruitsteektoets om een verstevigingssteek te naaien en de draad automatisch af te knippen aan het eind van het naaiwerk.

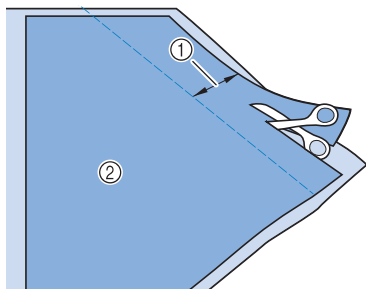

- ① Ongeveer 12 mm (ca. 1/2 inch)
- ② Achterkant

3 Spreid de stof uit langs de afwerkingslijn.

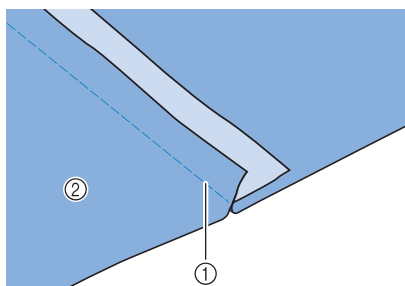

- ① Afwerkingslijn
- ② Achterkant

4 Leg beide marges aan de kant van de smallere naad (geknipte naad) en strijk ze.

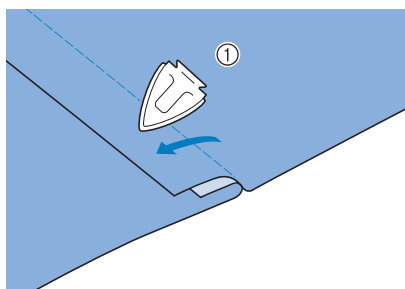

- ① Achterkant

5 Vouw de bredere marge rond de smallere en naai de rand van de vouw.

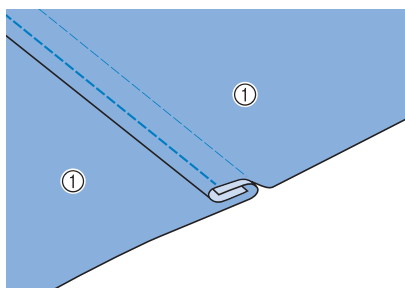

- ① Achterkant

Engelse naad voltooid

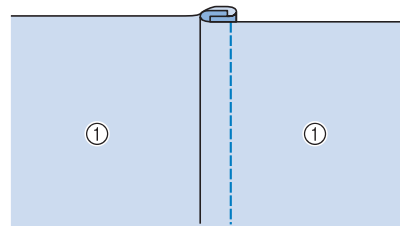

- ① Voorkant

Gepaspelde naad

1 Breng langs de vouwen op de achterkant van de stof een markering aan.

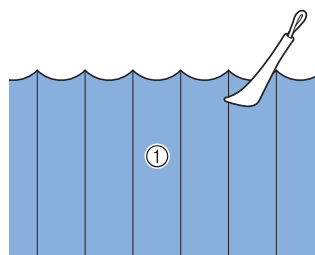

- ① Achterkant

2 Draai de stof om en strijk alleen de gevouwen gedeelten.

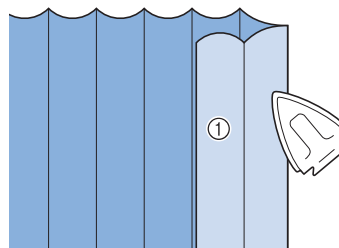

- ① Voorkant

3 Selecteer  en bevestig persvoet "1".

4 Naai een rechte steek langs de vouw.

* Wanneer automatisch draadknippen en automatische verstevigingssteken vooraf zijn ingesteld, worden aan het begin van het naaiwerk automatisch verstevigingssteken genaaid. Druk op de Achteruitsteektoets om een verstevigingssteek te naaien en de draad automatisch af te knippen aan het eind van het naaiwerk.

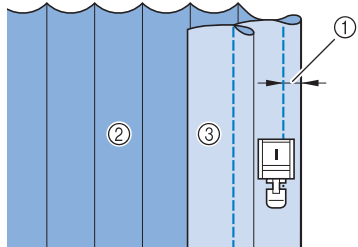

- ① Breedte voor gepaspelde naad
- ② Achterkant
- ③ Voorkant

5 Strijk de vouwen in dezelfde richting.

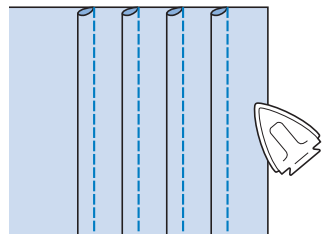

Zigzagsteken

Zigzagsteken zijn handig bij het overhands naaien, applicaties, patchwork en vele andere toepassingen.

Kies een steek en bevestig persvoet "J".

Zie Pagina S-5 voor uitvoerige informatie over achteruitsteken of verstevigingssteken.

Zie Pagina S-67 voor uitvoerige informatie over steken.

Steek	Steeknaam	Persvoet
	Zigzagsteek	
	Zigzagsteek	
	Zigzagsteek (rechts)	
	Zigzagsteek (links)	

1 Selecteer een steek.

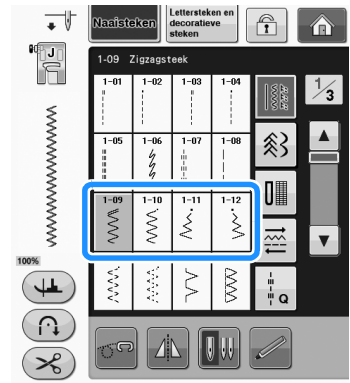

2 Bevestig persvoet "J".

Overhands naaien (met zigzagsteken)

Naai zo overhands langs de rand van de stof dat de naald in de rechternaaldpositie (waar de naald neerkomt) zich net buiten de rand van de stof bevindt.

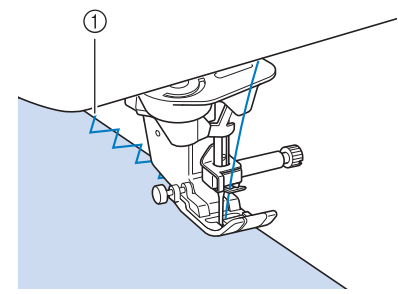

① Naaldpositie

Appliceren (met zigzagsteken)

Zet de applicatie met textiellijm of rijgsteken aan de stof en naai deze daarna vast.

* Naai zigzagsteken terwijl u de naald in de rechternaaldpositie net buiten de rand van de stof houdt.

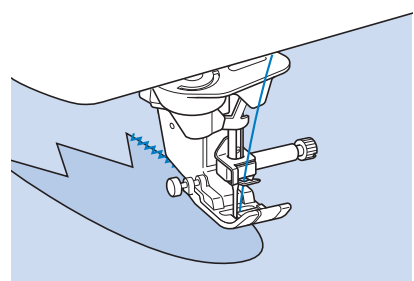

■ Patchwork (voor fantasiequilt)

Sla de gewenste breedte van de stof om en leg deze op de stof eronder. Naai vervolgens zo dat de steken over beide stukken stof heen gaan.

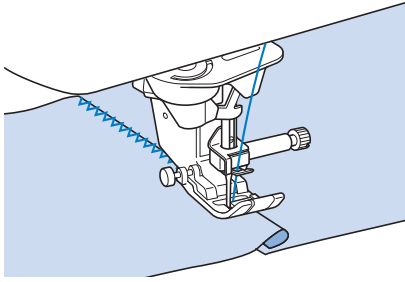

■ Bochten naaien (met zigzagsteken)

Maak de steeklengte korter om een mooie steek te krijgen. Naai langzaam en houd de naad parallel aan de rand van de stof, terwijl u de stof om de bocht heen leidt.

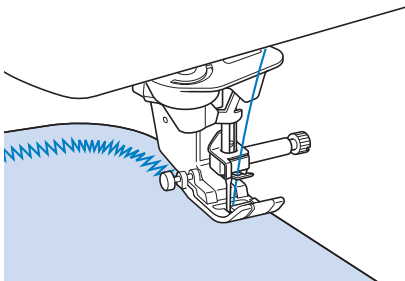

■ Spoelhuisdeksel met koordgeleider (met zigzagsteek)

- 1 Verwijder het spoelhuisdeksel van de machine ("Spoel aanbrengen" in "Basishandelingen").
- 2 Rijk de contourdraad van boven naar onder door het gat in het spoelhuisdeksel met koordgeleider. Plaats de draad in de inkeping achter op het spoelhuisdeksel met koordgeleider.

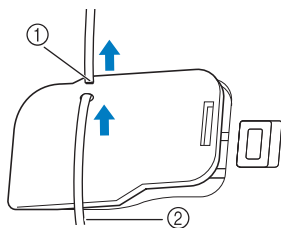

- ① Inkeping
- ② Contourdraad

- 3 Klik het spoelhuisdeksel met koordgeleider op zijn plaats. Let op dat de contourdraad vrij kan worden doorgevoerd.

* Controleer of niets in de weg zit wanneer de draad wordt doorgevoerd.

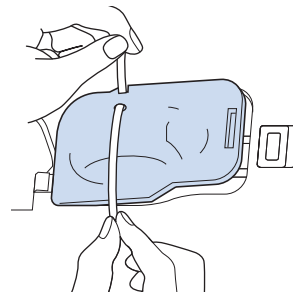

- 4 Stel de zigzagbreedte in op 2,0 mm - 2,5 mm (ca. 1/16 inch - 3/32 inch).

- 5 Bevestig persvoet "N".

- 6 Plaats de stof met de voorkant naar boven op het koord en plaats het koord naar de achterkant van de machine onder de persvoet.

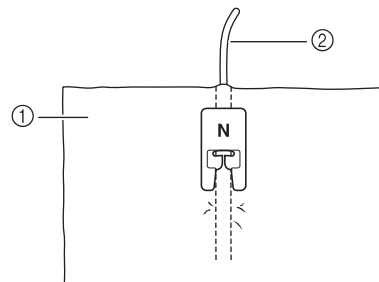

- ① Stof (voorkant)
- ② Contourdraad



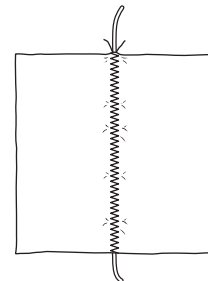

- 7 Zet de persvoet omlaag en naai een decoratieve afwerking.



Elastische zigzagsteken

Gebruik elastische zigzagsteken bij het bevestigen van band, overhands naaien, stoppen of vele andere toepassingen.

Zie Pagina S-67 voor uitvoerige informatie over steken.

Steek	Steeknaam	Persvoet
	Elastische zigzag in 2 stappen	
	Elastische zigzag in 3 stappen	

1 Selecteer een steek.

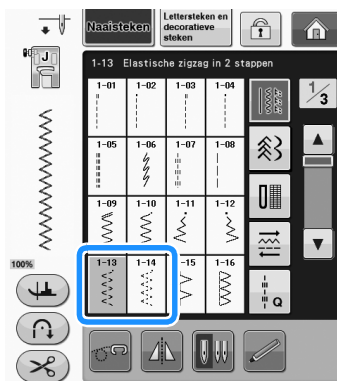

2 Bevestig persvoet "J".

Band bevestigen

Leg het band plat neer. Naai het band op de stof terwijl u het band plat trekt.

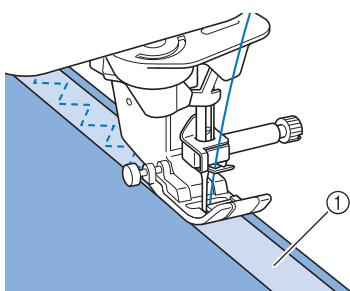

① Band

Overhandse steken

Gebruik deze steek om overhands te naaien op de rand van stretchstof. Naai zo overhands langs de rand van de stof dat de naald in de rechtersnaaldpositie (waar de naald neerkomt) zich net buiten de rand van de stof bevindt.

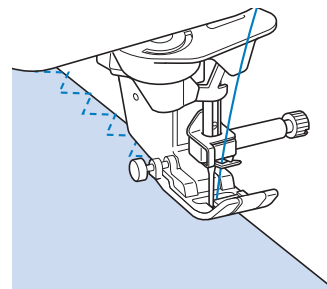

Overhandse steken

Te gebruiken voor de rand van naden in rokken of broeken, en de rand van alle geknipte stukken. Afhankelijk van de overhandse steek die u selecteert, gebruikt u persvoet "G", persvoet "J" of de optionele zijsnijder.

Overhandse steken met persvoet "G"

Steek	Steeknaam	Persvoet
	Overhandse steek	
	Overhandse steek	
	Overhandse steek	

1 Kies een steek en bevestig persvoet "G".

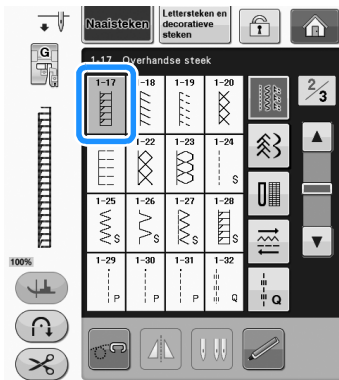
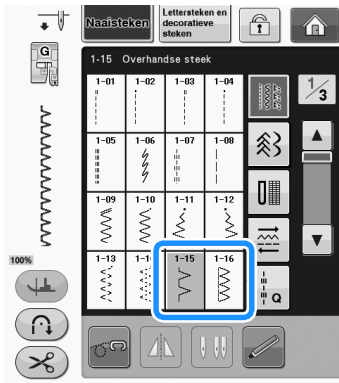

2 Zet de persvoet zo omlaag dat de persvoetgeleider precies tegen de rand van de stof komt.

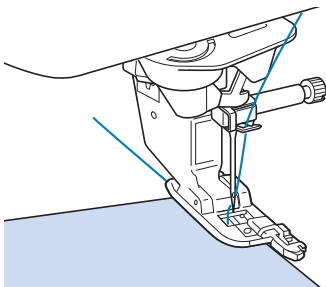

3 Naai langs de persvoetgeleider.

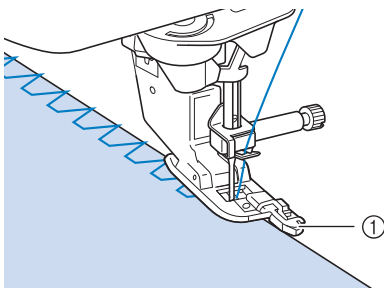

① Geleider

! VOORZICHTIG

- Nadat u de steekbreedte hebt aangepast, draait u het handwiel naar u toe (tegen de klok in). Controleer of de naald de persvoet niet raakt. Als de naald de persvoet raakt, kan de naald breken en letsel veroorzaken.

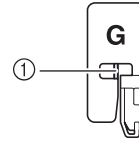

- ① De naald mag de middenstang niet raken
- Als de persvoet in de hoogste stand staat, raakt de naald de persvoet mogelijk.

Overhandse steken met persvoet "J"

Zie Pagina S-67 voor uitvoerige informatie over steken.

Steek	Steeknaam	Persvoet
	Overhandse steek	
	Overhandse steek	
	Overhandse steek	
	Overhandse steek	
	Enkelvoudige ruit overhandse steek	
	Enkelvoudige ruit overhandse steek	

1 Kies een steek en bevestig persvoet "J".

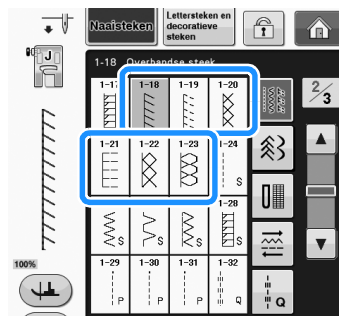

2 Zorg dat de naald tijdens het naaien net naast de stofrand valt.

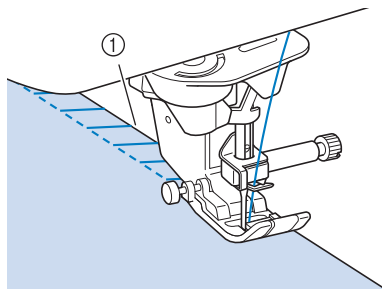

① Naaldpositie



Opmerking

- Met de “L/R-VERSCHUIVING (L/R SHIFT)”-instelling kunt u de plaatsing van de steek fijn afstellen. Naai enkele proefsteken in dezelfde situatie als het echte naaiwerk.

Quilten

Met deze machine kunt snel en eenvoudig prachtige quilts maken. Bij het maken van een quilt is het handig om de kniehevel en het voetpedaal te gebruiken. U hebt dan uw handen vrij voor andere taken (“Gebruik van het voetpedaal” op pagina S-4 en/of “Gebruik van de kniehevel” op pagina S-15). De 30 quiltsteken Q-01 t/m Q-30 en de naaisteken met “P” of “Q” op de toets zijn handig om te quilten. De “P” of “Q” onder in de toets geeft aan dat deze steken zijn bedoeld voor (“Q”) quilting and (“P”) aan elkaar zetten. Zie Pagina S-67 voor uitvoerige informatie over steken.

Steek	Steeknaam	Persvoet	
	Verbindingssteek (midden)		
	Verbindingssteek (rechts)		
	Verbindingssteek (links)		
	Quiltsteek met handgemaakt uiterlijk (midden)		
	Rijgsteek (midden)		

Steek	Steeknaam	Persvoet	
	Stamsteek		
	Zigzagsteek voor quiltapplicatie		
	Zigzagsteek (rechts)		
	Zigzagsteek (links)		
	Elastische zigzag in 2 stappen		
	Elastische zigzag in 3 stappen		
	Appliceersteek voor quilts		
	Schelprijgsteek voor randen		
	Dekensteek		
	Stippelsteek voor quilts		
	Overhandse steek		
	Band bevestigen		
	Serpentsteek		
	Veersteek		
	Fagot kruissteek		
	Couching-steek		
	Dubbele overlocksteek voor patchwork		
	Smocksteek		

Steek	Steeknaam	Persvoet	
	Zigzag sierzoomsteek		
	Decoratieve steek		
	Decoratieve steek		
	Zoomsteken		
	Zoomsteken		
	Enkelvoudige ruit overhands		
	Overhandse steek		
	Verbindingssteek (rechts)		
	Verbindingssteek (midden)		
	Verbindingssteek (links)		
	Quiltsteken met handgemaakt uiterlijk		
	Zigzagsteek voor quiltapplicatie		
	Appliceersteek voor quilts		
	Stippelsteek voor quilts		

Memo

- Wanneer u een steekpatroon in de categorie Quiltsteken (Q-02 t/m Q-30) selecteert, kunt u een fijnere steekbreedte selecteren dan beschikbaar is voor steekpatronen in andere categorieën. Bijvoorbeeld: steek Q-03 heeft 57 naaldposities en steek Q-19 heeft 29 breedtemogelijkheden.

Opmerking

- Het breedtebereik van steekinstellingen is alleen beschikbaar in de Q-categorie van quiltsteken.

Aan elkaar zetten

Dit is het aan elkaar zetten van twee stukken stof. Als u stukken stof voor quiltstukken knipt of snijdt, neem dan een marge van 6,5 mm (ca. 1/4 inch).

1 Selecteer of en bevestig persvoet "J".

2 Leg de rand van de stof langs de rand van de persvoet en begin met naaien.

- * Wilt u een marge van 6,5 mm (ca. 1/4 inch) naaien langs de rechterrand van de persvoet met geselecteerd, dan moet u de breedte instellen op 5,50 mm (ca. 7/32 inch).

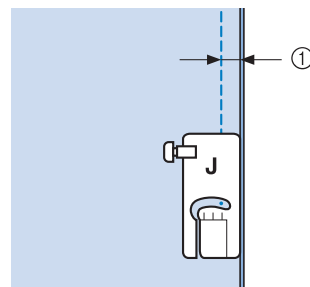

① 6,5 mm (ca. 1/4 inch)

- * Wilt u een marge van 6,5 mm (ca. 1/4 inch) naaien langs de linkerrand van de persvoet met geselecteerd, dan moet u de breedte instellen op 1,50 mm (ca. 1/32 inch).

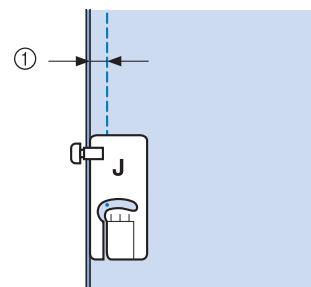

① 6,5 mm (ca. 1/4 inch)

- * De naaldstand kunt u wijzigen met of in het breedtescherm.

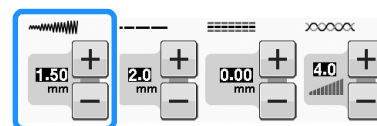

**Memo**

- Een rechte steek (middelste naaldstand) kunt u gemakkelijker vloeiend naaien (zie pagina S-24).
- Voor modellen die zijn uitgerust met de geleidelijnmarkering:
Wanneer Q-01 (midden, breedte 3,5 mm) is geselecteerd, als de geleidelijnmarkering is ingesteld op 10,0 mm (3,5 mm plus 6,5 mm, bijna 1/4 inch), kunt u stukken aan elkaar zetten met behulp van de geleidelijnmarkering.

■ Stukken aan elkaar zetten met de 1/4-inch quiltvoet met geleider (optioneel bij sommige modellen)

Met deze quiltvoet kunt u een marge van precies 1/4 inch of 1/8 inch naaien.

Dit komt van pas bij het maken van een quilt of afwerksteken.

- 1** Druk op  en bevestig vervolgens de 1/4-inch quiltvoet met geleider.

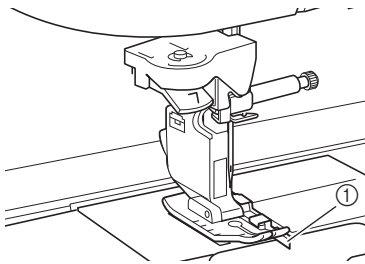

- ① Geleider

- 2** Met de geleider en de markeringen op de persvoet kunt u nauwkeurige marges naaien.

Stukken aan elkaar zetten met een marge van 1/4 inch
Houd de rand van de stof tegen de geleider terwijl u naait.

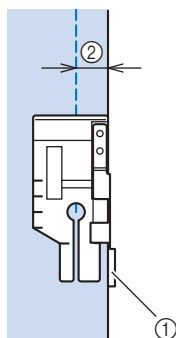

- ① Geleider
- ② 1/4 inch

**Memo**

- Hoe u de stof nauwkeurig plaatst, leest u in "Stof uitlijnen met een markering op de steekplaat of het spoelhuisdeksel (met markering)" op pagina S-26.

Een nauwkeurige marge naaien

Met de markering op de voet kunt u op 1/4 inch van de rand van de stof beginnen, eindigen of draaien.

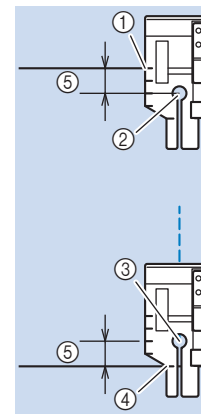

- ① Lijn deze markering uit met de rand van de stof.
- ② Begin van stiksel
- ③ Eind van stiksel
- ④ Tegenoverliggende rand van stof om te eindigen of draaien
- ⑤ 1/4 inch

**Memo**

- Meer informatie over draaien vindt u in "Spilfunctie" op pagina S-15.

Afwerksteken quilten, 1/8 inch

Terwijl u naait, houdt u de rand van de stof uitgelijnd met de linkerkant van het uiteinde van de persvoet.

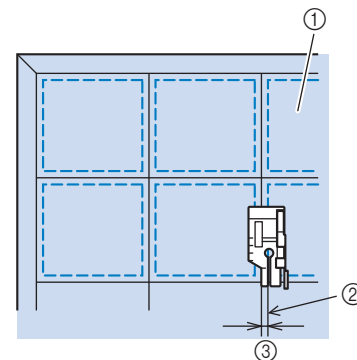

- ① Bovenkant stof
- ② Naad
- ③ 1/8 inch

■ Appliceren

- 1** Trek het patroon over op de applicatiestof en snijd het rondom af. Laat daarbij een marge van 3 mm tot 5 mm (ca. 1/8 inch tot 3/16 inch) over.

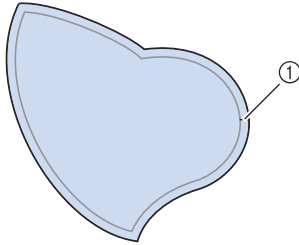

① Marge: 3 mm tot 5 mm
(ca. 1/8 inch tot 3/16 inch)

- 2** Plaats een stuk steunstof, afgeknipt op de maat van het uiteindelijke appliqué-ontwerp, op de stof en vouw met een strijkijzer de marge tot aan de naad om. Knip de bochten zo nodig af.

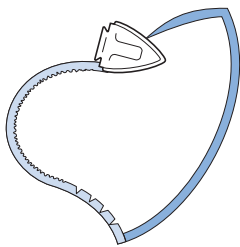

- 3** Keer de applicatie om en zet de steunstof vast met rijgspelden of rijgsteken.

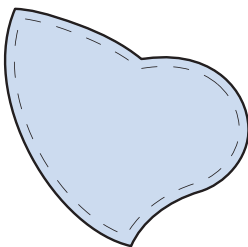

- 4** Selecteer  en bevestig persvoet "J".

- 5** Zet de applicatie vast met de quiltapplicatiesteek. Naai rond de rand en laat de naald daarbij zo dicht mogelijk bij de rand komen.

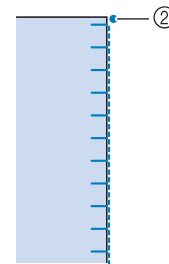
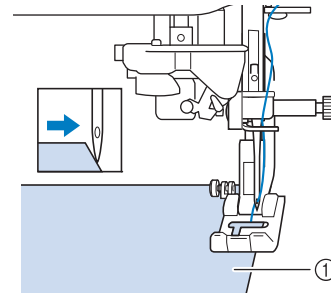
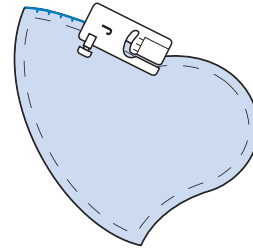

- ① Appliceren
② Naaldpositie

⚠ VOORZICHTIG

- Zorg dat de naald tijdens het naaien geen rijgspeld raakt. Als de naald een rijgspeld raakt, kan de naald breken en letsel veroorzaken.

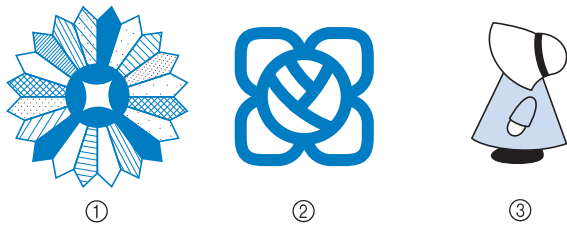

Met de appliceertechniek kunt u applicatieontwerpen bevestigen zoals de drie hieronder.



- ① Rozet
- ② Glas in lood
- ③ Poppetje met hoed

■ Quilten met satijnsteken

Gebruik het voetpedaal om satijnsteken te naaien. Dan hebt u meer greep op de stof. Als u de steekbreedte instelt met de schuifknop voor snelheidsregeling, kunt u tijdens het naaien de steekbreedte enigszins wijzigen.

- 1 Bevestig het voetpedaal (zie pagina S-4).
- 2 Selecteer  en bevestig persvoet "J".
- 3 Druk op  in het lengtescherm om de steeklengte korter te maken.

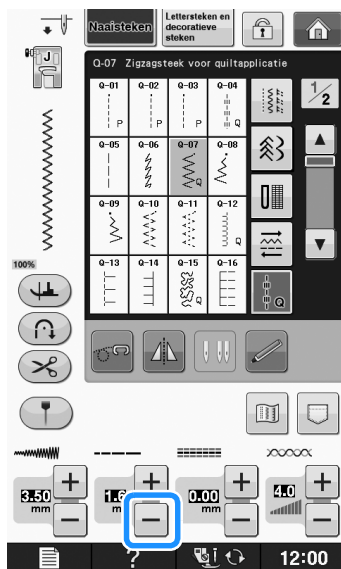

Memo

- De beste steeklengte-instelling is afhankelijk van de stof en de draaddikte, maar voor satijnsteken is een lengte van 0,3 mm tot 0,5 mm (ca. 1/64 inch tot 1/32 inch) het best.

- 4 Druk op  als u de steekbreedte wilt regelen met de schuifknop voor snelheidsregeling.
- 5 Stel "Breedteregeling" in op "ON".

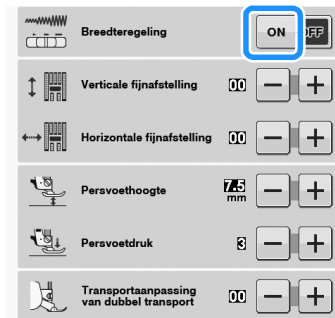

Memo

- Met de schuifknop voor snelheidsregeling kunt u de steekbreedte wijzigen. Met het voetpedaal de naaisnelheid wijzigen.

- 6 Druk op .
 - U keert dan terug naar het oorspronkelijke scherm.
- 7 Begin met naaien.
 - * U kunt tijdens het naaien de steekbreedte wijzigen door de schuifknop voor snelheidsregeling te verplaatsen. Schuif de knop naar links om de steekbreedte te verkleinen. Schuif de knop naar rechts om de steekbreedte te vergroten. De wijziging in steekbreedte is aan beide kanten van de middelste naaldstand hetzelfde.

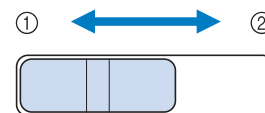

- ① Smaller
- ② Broeder

Voorbeeld: Breedte wijzigen

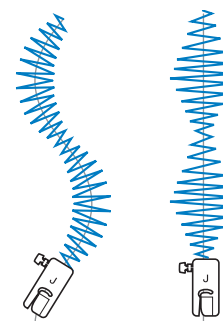

- 8 Wanneer u klaar bent met naaien, zet u de "Breedteregeling" terug op "OFF".

■ Fantasiaquiltten (vrij quilten)

Voor fantasiaquiltts kunt u de transporteur omlaag zetten door te drukken op . Dan kunt u de stof vrij in alle richtingen bewegen. In deze modus wordt de persvoet op de noodzakelijke hoogte voor vrij naaien gezet. Wij adviseren u het voetpedaal aan te sluiten en op gelijkmatige snelheid te naaien. U kunt de naaisnelheid regelen met de schuifknop voor snelheidsregeling.

! VOORZICHTIG

- Bij vrij quilten stemt u de doorvoersnelheid van de stof af op de naaisnelheid. Als de stof sneller gaat dan de naaisnelheid, kan de naald breken of andere schade optreden.

Gebruik van de vrije open quiltvoet "O"



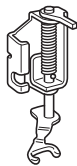

De vrije open quiltvoet "O" wordt gebruikt voor vrij quilten met zigzag- of decoratieve steken, of voor vrij quilten van rechte lijnen op stof van ongelijkmatige dikte. U kunt diverse steken naaien met de vrije open quiltvoet "O". Informatie over de steken die u kunt gebruiken vindt u in "STEEKINSTELLINGENTABEL" op pagina S-67.



Vrije open quiltvoet "O"

Bij vrij quilten stemt u de doorvoersnelheid van de stof af op de naaisnelheid. Als de stof sneller gaat dan de naaisnelheid, kan de naald breken of andere schade optreden.

Memo

- Wanneer u begint te naaien, detecteert de interne sensor de dikte van de stof. De quiltvoet wordt omhoog gezet, op de hoogte die is opgegeven in het machine-instellingen scherm. Druk op  om "Hoogte vrijmodus" van het instellingen scherm weer te geven. Druk op  of op  om in te stellen op welke hoogte boven de stof de quiltvoet wordt gezet. Verhoog de waarde door op  te drukken, bijvoorbeeld wanneer u zeer rekbare stof naait. Dan naait het gemakkelijker.



- Wilt u een gelijkmatige spanning, dan moet u mogelijk de bovendraadspanning verlagen. (zie pagina S-12). Probeer het uit met een restantje quiltstof.

- 1 Druk op  om de machine in te stellen op de vrijmodus.

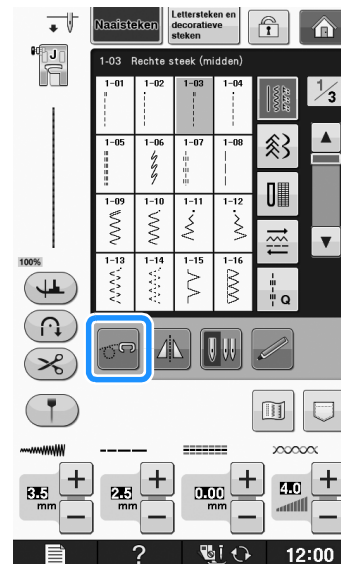

- De toets ziet er als volgt uit , de quiltvoet wordt op de geschikte hoogte gezet en de transporteur wordt omlaag gezet voor vrij naaien.

- 2 Selecteer een steek.
- 3 Verwijder de persvoethouder.

- 4** Bevestig de vrije open quiltvoet "O" door de pen van de quiltvoet boven de naaldklemmschroef te plaatsen met het linkerbenenstuk van de quiltvoet op één lijn met persvoetstang.

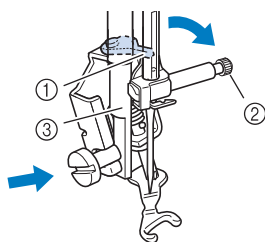

- ① pen
- ② Naaldklemmschroef
- ③ Persvoetstang



Opmerking

- Controleer of de quiltvoet niet scheef zit.

- 5** Houd de quiltvoet op z'n plaats met uw rechterhand en draai met de schijfvormige schroevendraaier in uw linkerhand de persvoethouderschroef vast.

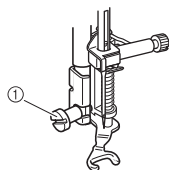

- ① Persvoethouderschroef

! VOORZICHTIG

- Draai de schroeven beslist stevig vast met de bijgesloten schroevendraaier. Anders raakt de naald mogelijk de quiltvoet, waardoor de naald buigt of breekt. Hierdoor kunt u letsel oplopen.

- 6** Span de stof met beide handen. Voer de stof gelijkmatig door zodat u uniforme steken naait van ongeveer 2,0 mm - 2,5 mm (ca. 1/16 inch - 3/32 inch).

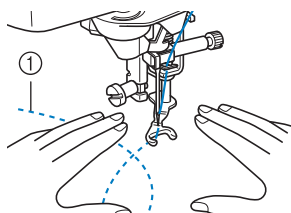

- ① Steek

- 7** Druk op  om de vrijmodus te annuleren.

→ Draai het handwiel naar u toe (tegen de klok in) om de transporteur omhoog te zetten.



Memo

- Laat u niet ontmoedigen als het resultaat niet direct bevredigend is. Deze techniek vereist oefening.

Gebruik van de vrije quiltvoet "C" (optioneel bij sommige modellen)

Gebruik de vrije quiltvoet "C" met de steekplaat voor rechte steken om vrij te naaien.







Vrije quiltvoet "C"

! VOORZICHTIG

- Wanneer u de vrije quiltvoet "C" gebruikt, moet u de rechte steekplaat gebruiken en naaien met de naald in de middelste naaldstand. Als u de naald in een andere stand zet dan de middelste naaldstand, kan hij breken. Dit kan letsel tot gevolg hebben.



Memo

- Wanneer u begint te naaien, detecteert de interne sensor de dikte van de stof. De quiltvoet wordt omhoog gezet, op de hoogte die is opgegeven in het machine-instellingenscherf. Druk op  om "Hoogte vrijmodus" van het instellingenscherf weer te geven. Druk op  of op  om in te stellen op welke hoogte boven de stof de quiltvoet wordt gezet. Verhoog de waarde door op  te drukken, bijvoorbeeld wanneer u zeer rekbare stof naait. Dan naait het gemakkelijker.

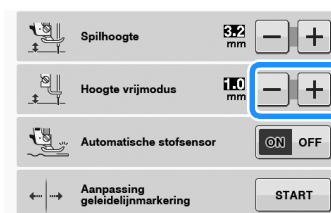

- Wilt u een gelijkmatige spanning, dan moet u mogelijk de bovendraadspanning verlagen. Probeer het op een restantje stof dat lijkt op de stof die u wilt gebruiken.

1 Bevestig de rechte-steekvoet. (zie pagina S-26).

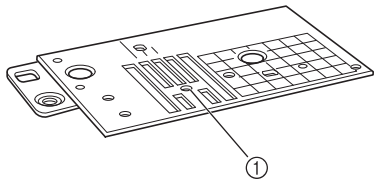

① Rond gat

Memo

- Deze steekplaat heeft een rond gat voor de naald.

2 Selecteer  of .

3 Druk op  om de machine in te stellen op de vrijmodus.

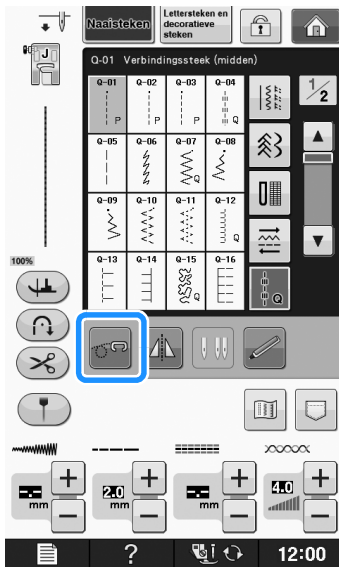

→ De toets ziet er als volgt uit , de quiltvoet wordt op de geschikte hoogte gezet en de transporteur wordt omlaag gezet voor vrij naaien.

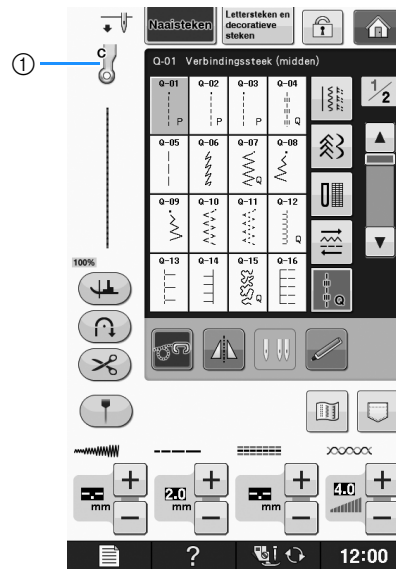

① Vrije quiltvoet "C"

→ Wanneer steek Q-01 of 1-30 is geselecteerd, wordt de vrije quiltvoet "C" aangegeven in de linkerbovenhoek van het scherm.

4 Bevestig vrije quiltvoet "C" aan de voorkant met persvoethouderschroef tegenover de inkeping in de quiltvoet.

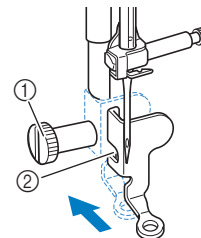

- ① Persvoethouderschroef
- ② Inkeping



Opmerking

- Controleer of de quiltvoet goed bevestigd is en niet scheef zit.

- 5** Houd de quiltvoet op z'n plaats met uw rechterhand en draai met de schroevendraaier in uw linkerhand de persvoethouderschroef vast.

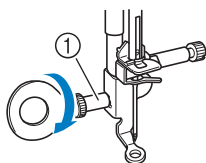

① Persvoethouderschroef

⚠ VOORZICHTIG

- Draai de schroeven beslist stevig vast met de bijgesloten schroevendraaier. Anders raakt de naald mogelijk de quiltvoet, waardoor de naald buigt of breekt. Hierdoor kunt u letsel oplopen.

- 6** Span de stof met beide handen. Voer de stof gelijkmatig door zodat u uniforme steken naait van ongeveer 2,0 mm - 2,5 mm (ca. 1/16 inch - 3/32 inch).

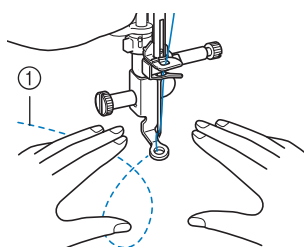

① Steek

- 7** Druk op  om de vrijmodus te annuleren.

→ Draai het handwiel naar u toe (tegen de klok in) om de transporteur omhoog te zetten.

- 8** Wanneer u klaar bent met naaien, verwijder dan de steekplaat voor rechte steken en persvoet "C" en installeer de normale steekplaat en het steekplaatdeksel opnieuw.

💡 Opmerking

- De vrije open quiltvoet "O" kunt u ook gebruiken met de steekplaat voor rechte steken. Wij raden u aan de vrije open quiltvoet "O" te gebruiken voor het vrij naaien van stoffen van ongelijke dikte.
- Wanneer u de steekplaat voor rechte steken gebruikt, geldt voor alle rechte steken de middelste naaldstand. U kunt de naaldstand niet wijzigen op het breedtescherm.

📖 Memo

- Normaliter staat de transporteur omhoog voor gewoon naaien.
- Laat u niet ontmoedigen als het resultaat niet direct bevredigend is. Deze techniek vereist oefening.

■ Echoquiltten met de vrije echoquiltvoet "E" (optioneel bij sommige modellen)

Quiltlijnen naaien op gelijke afstanden van een motief wordt echoquiltten genoemd. De quiltlijnen, die als echo's van het motief weg rimpelen, zijn het kenmerk van deze quiltstijl. Gebruik de vrije echoquiltvoet "E" voor echoquiltten. Met de maatindeling op de persvoet als houvast naait u op een vaste afstand rond het motief. Wij adviseren u het voetpedaal aan te sluiten en op gelijkmatige snelheid te naaien.

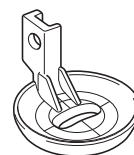

Maatindeling vrije echoquiltvoet "E"

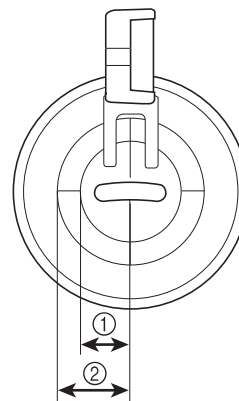





- ① 6,4 mm (ca. 1/4 inch)
- ② 9,5 mm (ca. 3/8 inch)

⚠ VOORZICHTIG

- Bij vrij quilten stemt u de doorvoersnelheid van de stof af op de naaisnelheid. Als de stof sneller gaat dan de naaisnelheid, kan de naald breken of andere schade optreden.

📖 Memo

- Wanneer u begint te naaien, detecteert de interne sensor de dikte van de stof. De quiltvoet wordt omhoog gezet, op de hoogte die is opgegeven in het machine-instellingenschermb. Druk op  om "Hoogte vrijmodus" van het instellingenschermb weer te geven (zie pagina S-15). Druk op  of op  om in te stellen op welke hoogte boven de stof de quiltvoet wordt gezet. Verhoog de waarde door op  te drukken, bijvoorbeeld wanneer u zeer zachte stof naait. Dan naait het gemakkelijker.



- Wilt u een gelijkmatige spanning, dan moet u mogelijk de bovendraadspanning verlagen. (zie pagina S-12). Probeer het uit met een restantje quiltstof.

1 Selecteer .

2 Druk op  om de machine in te stellen op de vrijmodus.

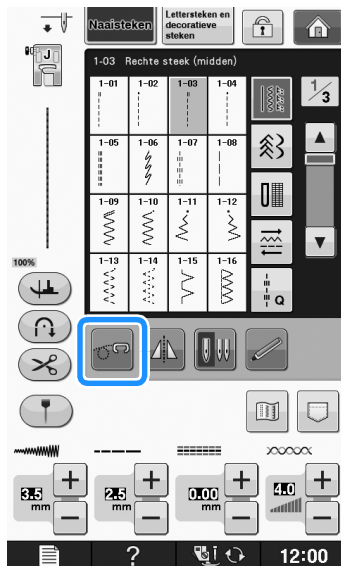

→ De toets ziet er als volgt uit , de quiltvoet wordt op de geschikte hoogte gezet en de transporteur wordt omlaag gezet voor vrij naaien.

3 Bevestig de adapter ("Persvoet bevestigen met bijgeleverde adapter" in "Basishandelingen").

4 Bevestig de vrije echoquiltvoet "E" op de linkerkant van de adapter met de gaten in de quiltvoet en de adapter op één lijn.

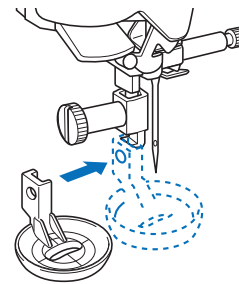

5 Draai de schroef vast met de bijgesloten schroevendraaier.

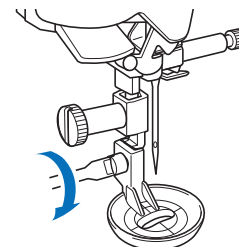
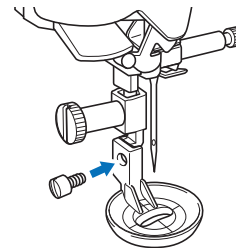

⚠ VOORZICHTIG

- Draai de schroeven bestelst stevig vast met de bijgesloten schroevendraaier. Anders raakt de naald mogelijk de quiltvoet, waardoor de naald buigt of breekt. Hierdoor kunt u letsel oplopen.

6 Met de maatindeling op de quiltvoet als houvast naait u rond het motief.

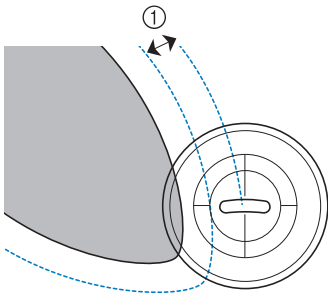
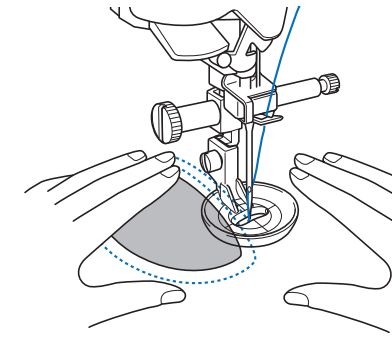

① 6,4 mm (ca. 1/4 inch)

Afgerond project

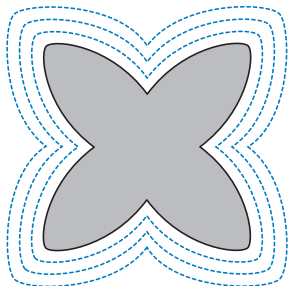



7 Druk op  om de vrijmodus te annuleren.

→ Draai het handwiel naar u toe (tegen de klok in) om de transporteur omhoog te zetten.

Blindzoomsteken

Verstevig de onderkant van rokken en broeken met een blindzoom. Er zijn twee steken beschikbaar om blindzomen te naaien.

Steek	Steeknaam	Persvoet
2-01 	Blindzoomsteek	
2-02 	Blindzoomsteek stretchstof	

 **Memo**

- Wanneer cilindrische stukken te klein zijn om op de arm te schuiven, of te kort, voert de stof niet door en haalt u niet het gewenste resultaat.

1 Draai de rok of broek binnenste buiten.

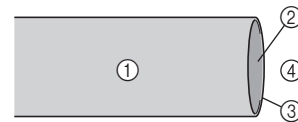

- ① Achterkant van de stof
- ② Voorkant van de stof
- ③ Rand van de stof
- ④ Onderkant

2 Vouw de stof langs de gewenste zoomrand, en strijk deze.

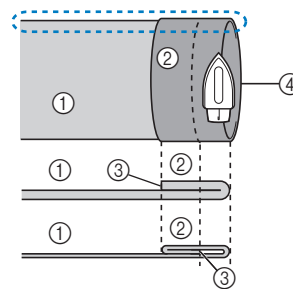

- ① Achterkant van de stof
- ② Voorkant van de stof
- ③ Rand van de stof
- ④ Gewenste rand van zoom

<Zware stof>

<Normale stof>

<Gezien  van de zijkant>

3 Zet met een krijtje op de stof een streep ca. 5 mm (3/16 inch) van de rand van de stof, en rijg deze.

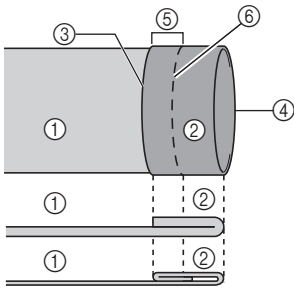

- ① Achterkant van de stof
 - ② Voorkant van de stof
 - ③ Rand van de stof
 - ④ Gewenste rand van zoom
 - ⑤ 5 mm (3/16 inch)
 - ⑥ Rijgsteken
- <Zware stof>
- <Normale stof>

<Gezien van de zijkant>

4 Vouw de stof naar binnen langs de rijgsteken.

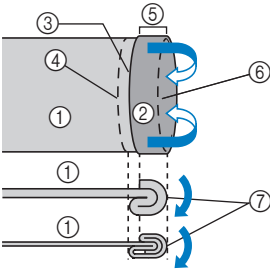

- ① Achterkant van de stof
 - ② Voorkant van de stof
 - ③ Rand van de stof
 - ④ Gewenste rand van zoom
 - ⑤ 5 mm (3/16 inch)
 - ⑥ Rijgsteken
 - ⑦ Rijgpunt
- <Zware stof>
- <Normale stof>

<Gezien van de zijkant>

5 Vouw de rand van de stof open en plaats de stof met de achterkant naar boven.

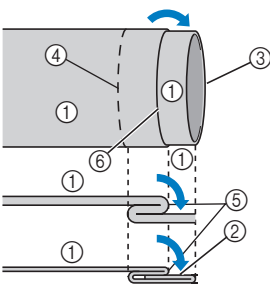

- ① Achterkant van de stof
 - ② Voorkant van de stof
 - ③ Rand van de stof
 - ④ Gewenste rand van zoom
 - ⑤ Rijgpunt
 - ⑥ Rijgsteken
- <Zware stof>
- <Normale stof>

<Gezien van de zijkant>

6 Bevestig blindzoomvoet "R".



7 Selecteer 2-01 of 2-02.

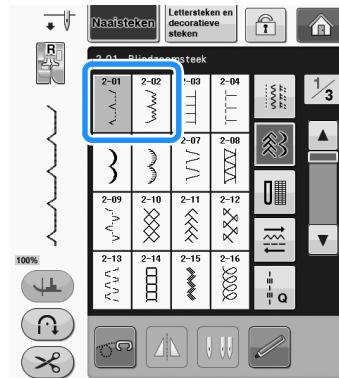

8 Verwijder de accessoiretafel om met de vrije arm te kunnen werken.

9 Schuif het stuk dat u wilt naaien op de arm. Controleer of de stof goed doorvoert en begin te naaien.

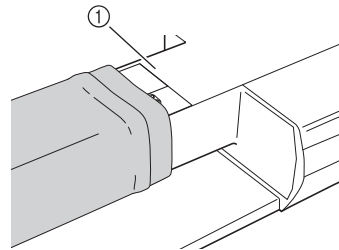

① Vrije arm

10 Plaats de stof met de rand van de gevouwen zoom tegen de geleider van de persvoet. Zet vervolgens de persvoethendel omlaag.

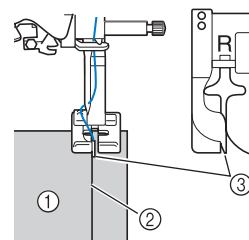

① Achterkant van de stof
 ② Vouw van zoom
 ③ Geleider

11 Pas de steekbreedte aan zodat de naald de vouw van de zoom net pakt.

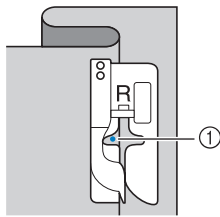

- ① Naaldpositie (waar de naald neerkomt)
Om de naaldpositie te wijzigen zet u de naald omhoog en wijzigt u de steekbreedte.

<Steekbreedte>

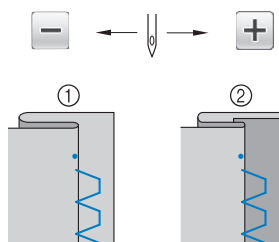

- ① Zware stof
② Normale stof

Memo

- U kunt geen blindzoomsteken naaien als het linkerpunt waar de naald neerkomt de vouw niet pakt. Als de naald te veel van de vouw pakt, kan de stof niet worden uitgevouwen en wordt de naad aan de voorkant van de stof heel groot. Dat ziet er niet mooi uit. Als een van beide zich voordoet, volg dan onderstaande instructies op het scherm om het probleem op te lossen.

Als de naald te ver op de zoomvouw komt

De naald is te ver naar links.

Druk op **+** om de steekbreedte te verkleinen, zodat de naald de vouw van de zoom net pakt.



<Zware stof>

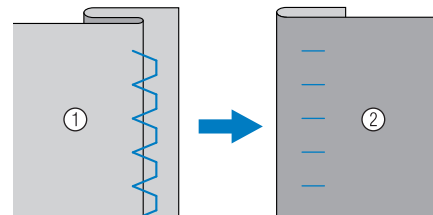

<Normale stof>

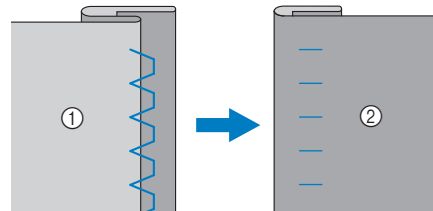

- ① Achterkant van de stof
② Voorkant van de stof

Als de naald niet op de vouw komt

De naald is te ver naar rechts.

Druk op **-** om de steekbreedte te vergroten, zodat de naald de vouw van de zoom net pakt.

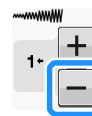

<Zware stof>

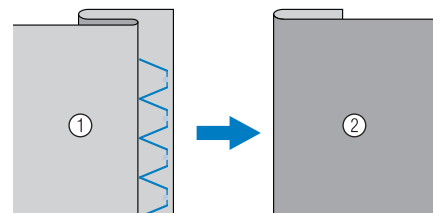

<Normale stof>

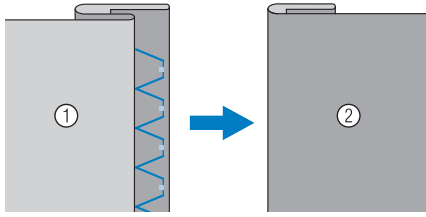

- ① Achterkant van de stof
- ② Voorkant van de stof

12 Naai met de vouw van de zoom tegen de persvoetgeleider.

13 Verwijder de rijgsteek en keer de stof om.

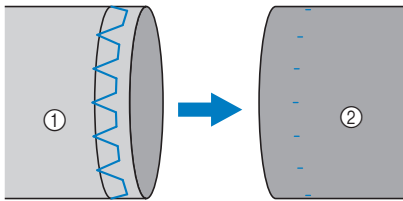

- ① Achterkant van de stof
- ② Voorkant van de stof

Appliceren

1 Zet de applicatie vast met textiellijm of rijgsteek aan de stof.

* Zo zal de stof tijdens het naaien niet gaan schuiven.

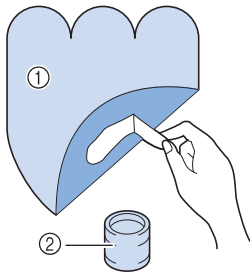

- ① Appliceren
- ② Textiellijm

2 Selecteer  of .

* Stem de steeklengte en steekbreedte af op de vorm en de grootte van de applicatie en de stof (zie pagina S-10).

Memo

- Bijzonderheden over elke steek vindt u in "STEEKINSTELLINGENTABEL" op pagina S-67.

3 Bevestig persvoet "J". Controleer of de naald net naast de applicatie valt en begin met naaien.

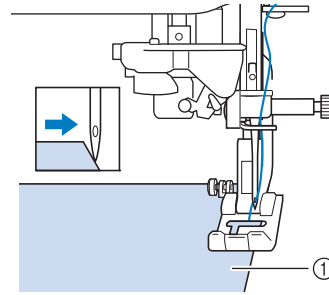

- ① Applicatiemateriaal

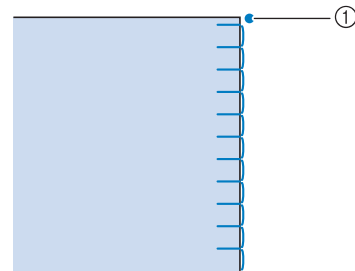

- ① Naaldpositie

■ Scherpe bochten naaien

Stop de naaimachine met de naald in de stof buiten de applicatie. Zet de persvoet omhoog en draai de stof een beetje tijdens het naaien. Zo krijgt de naad een aantrekkelijke afwerking.

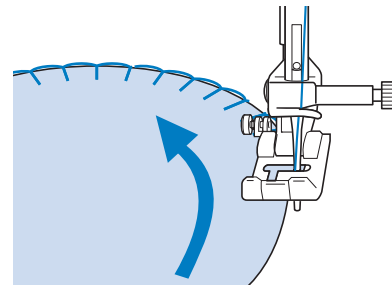

■ Applicatiehoeken

Stop de machine met de naald in de rechter positie van de buiten- (of binnen-)hoek van de applicatie. Zet de persvoet omhoog en draai de stof om de rand van de stof uit te lijnen. Zet de persvoet omlaag en ga door met naaien.

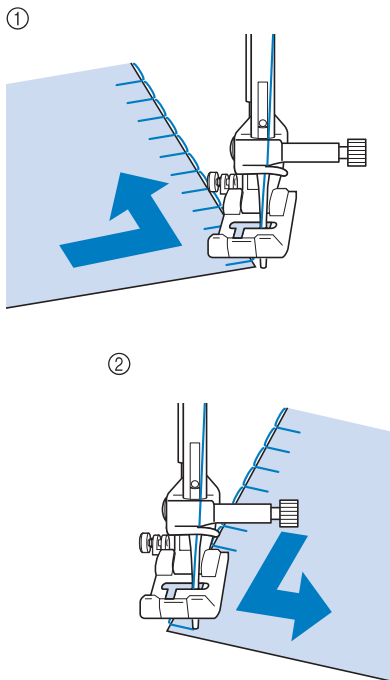

- ① Buitenhoek
- ② Binnenhoek

Memo

- Wanneer u een lichte, wegneembare steunstof onder het naaigebied plaatst, worden de steken langs de rand van de applicatiestof mooier.

Schelprijgsteken

Schelprijgsteken geven een aantrekkelijke schelpafwerking langs randen van kragen. Met dit steekpatroon kunt u ook de hals of de mouwen van jurken en blouses omranden.

- 1 Selecteer  .

Memo

- Bijzonderheden over elke steek vindt u in "STEEKINSTELLINGENTABEL" op pagina S-67.

- 2 Verhoog de spanning van de bovendraad voor een aantrekkelijke schelpafwerking van de schelprijgsteken (zie pagina S-12).

Memo

- Als de spanning van de bovendraad te laag is, krijgen schelprijgsteken geen schelpafwerking.

- 3 Om rijen schelprijgsteken te maken vouwt u de stof diagonaal in tweeën.

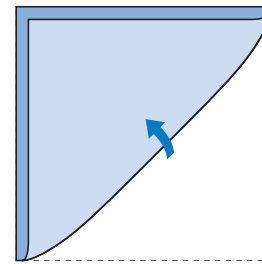

Memo

- Gebruik een dunne stof.

- 4 Bevestig persvoet "J". Zorg dat de naald net rechts van de stofrand valt en begin met naaien.

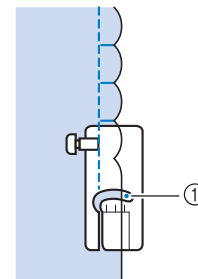
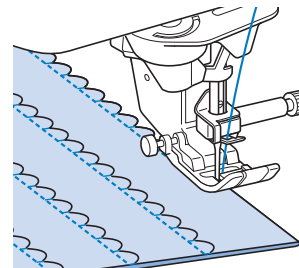

- ① Naaldpositie

- 5** Vouw de stof uit en strijk de plooiën met een strijkijzer naar één kant.

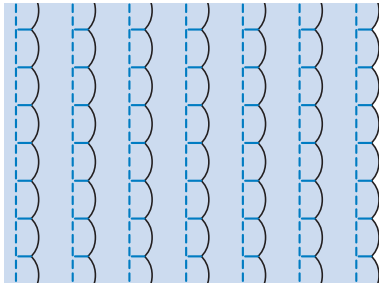

Memo

- Als u schelprijgsteken langs de rand van een kraag of hals wilt maken, volgt u de patroonbeschrijving en werkt u vervolgens de kraag of hals decoratief af met deze steek.

Schelpsteken

Dit golfvormige patroon voor satijnsteken wordt het schelpsteekpatroon genoemd. Met dit steekpatroon versiert u randen van kragen van blouses en zakdoeken of geeft u een zoom een vrolijke afwerking.

Memo

- Voor lichte stoffen moet u soms textiellijm aanbrengen. Naai een proeflapje met de stof voordat u aan het echte project begint.

- 1** Selecteer  .

Memo

- Bijzonderheden over elke steek vindt u in "STEEKINSTELLINGENTABEL" op pagina S-67.

- 2** Bevestig persvoet "N". Naai schelpsteken langs de rand van de stof.

* Naai niet direct op de rand van de stof.

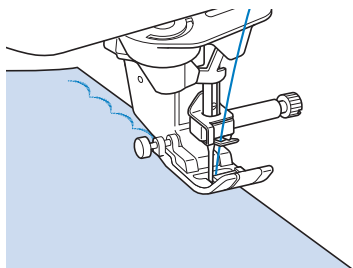

- 3** Knip de stof langs de schelprand af. Knip niet in het stiksel!

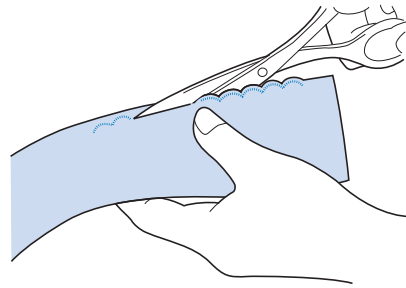

Memo

- U kunt de rand van de schelpsteken vastzetten met een speciaal hiervoor bestemde naaddichter.

Fantasiequilt

Om een decoratieve fantasiequilt te maken kunt u de volgende steken bovenop een geperste marge tot aan de naad naaien.

- Selecteer een rechte steek en bevestig persvoet "J".
- Naai twee stukken stof aan elkaar met de voorkant naar elkaar toe. Druk vervolgens de marge open.

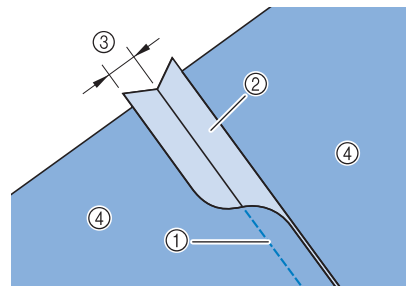

- ① Rechte steek
- ② Marge tot aan de naad
- ③ 6,5 mm (ca. 1/4 inch)
- ④ Achterkant

- 3 Selecteer een afwerksteek.

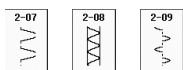

- 4 Plaats de stof met de voorkant omhoog op de machine. Houd de persvoet tijdens het naaien in het midden van de naad.

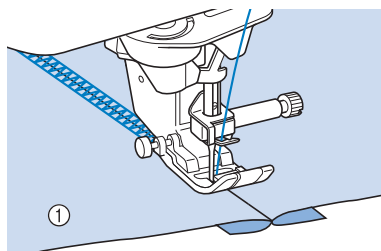

① Voorkant van de stof

Smocksteken

Met smocksteken kunt u kleding enz. een decoratieve afwerking geven.

- 1 Selecteer een rechte steek en bevestig persvoet "J".
- 2 Stel de steeklengte in op 4,0 mm (ca. 3/16 inch) en de draadspanning op ca. 2,0 (zie "Steeklengte instellen" op pagina S-10 en "Draadspanning instellen" op pagina S-12).
- 3 Trek de onder en bovendraad ongeveer 50 mm (ca. 1-15/16 inch) uit.
- 4 Naai de naden met circa 10 mm (ca. 3/8 inch) tussen de naden. Knip de overtollige draad af waarbij u 50 mm (ca. 1-15/16 inch) overlaat.

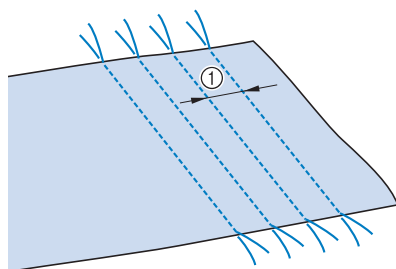

① Ongeveer 10 mm (ca. 3/8 inch)

- 5 Trek aan de onderdraden totdat de plooi de gewenste grootte heeft en strijk de plooiën met een strijkijzer.

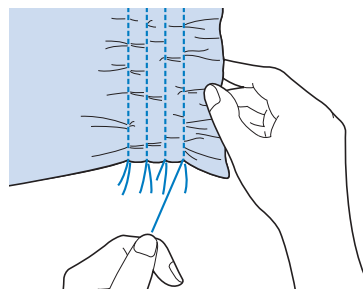

- 6 Selecteer  of .



Memo

- Bijzonderheden over elke steek vindt u in "STEEKINSTELLINGENTABEL" op pagina S-67.

- 7 Naai de ruimten tussen de rechte naden.

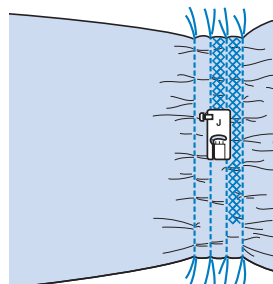

- 8 Trek de draden van de rechte steken eruit.

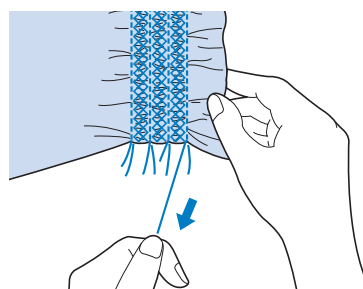

Fagotwerk

Als er een ruimte tussen twee stukken stof is en er een draad over de ruimte heen wordt genaaid om de twee stukken stof te verbinden, noemen we deze steken fagotsteken. Deze steek kunt u gebruiken bij het naaien van blouses of kinderkleding.

- 1 Rijg de twee stukken stof op dun papier vast. Laat een ruimte van 4 mm (ca. 3/16 Voorbeeld:inch) tussen de stukken stof.

* Als u een verticale lijn midden op dun papier of wateroplosbare steunstof trekt, gaat het naaien gemakkelijker.

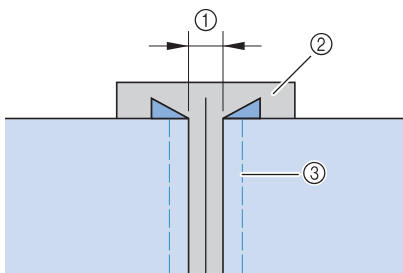

- ① 4,0 mm (ca. 3/16 inch)
- ② Papier
- ③ Rijgsteken

- 2 Selecteer  of .

Memo

- Bijzonderheden over elke steek vindt u in "STEEKINSTELLINGENTABEL" op pagina S-67.

- 3 Bevestig persvoet "J". Zet het midden van de persvoet precies midden in de ruimte tussen de twee stukken stof en begin met naaien.

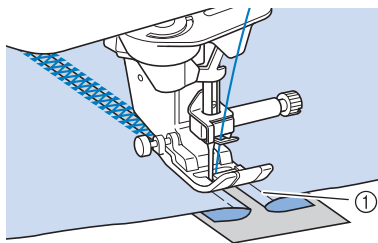

- ① Rijgsteken

Memo

- Gebruik een dikke draad.

- 4 Als u klaar bent met naaien, trek het papier dan voorzichtig weg.

Band of elastiek bevestigen

- 1 Selecteer een rechte steek en bevestig persvoet "J".
- 2 Stel de steeklengte in op 4,0 mm (ca. 3/16 inch) en zet de bovendraadspanning losser, op 2,0 (zie "Steeklengte instellen" op pagina S-10 en "Draadspanning instellen" op pagina S-12).

Memo

- Zorg dat geen automatische verstevigingssteken  of automatisch draadknippen  is geselecteerd.

- 3 Naai twee rijen rechte steken aan de voorkant van de stof en trek de onderdraad er daarna uit om de benodigde plooi te verkrijgen.

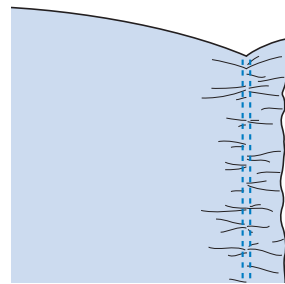

Memo

- Voordat u de rechte steken naait, draait u het handwiel naar u toe (tegen de klok in) en haalt u de onderdraad naar boven. Houd de bovendraad en onderdraad vast en trek een stuk draad naar achteren. (Zorg dat de persvoet daarbij omhoog staat).

- 4 Leg het band op de plooi en houd het op zijn plaats door middel van rijgspelden.

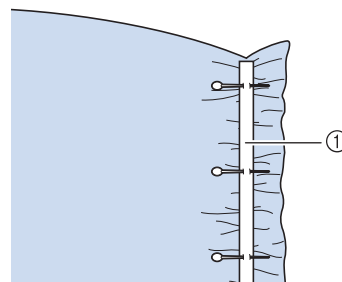

- ① Band

5 Selecteer  of  .

Memo

- Bijzonderheden over elke steek vindt u in “STEEKINSTELLINGENTABEL” op pagina S-67.

6 Naai over het band (of elastiek) heen.

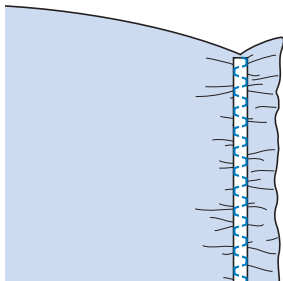
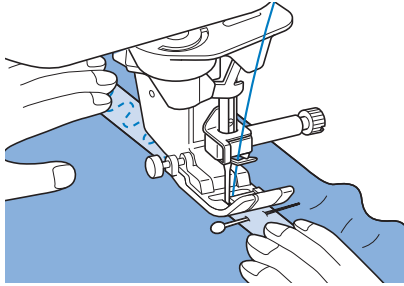

! VOORZICHTIG

- Let op dat de naald tijdens het naaien geen rijgspeld of enig ander voorwerp raakt. De draad kan daardoor verstrikt raken of de naald kan breken. Hierdoor kunt u letsel oplopen.

7 Trek de draden van de rechte steken eruit.

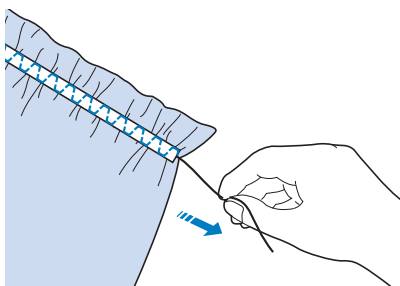

Erfstukwerk

Zoomsteken (1)

Deze steek kunt u gebruiken voor het naaien van tafelkleden, decoratieve zomen en decoratieve steken aan de voorkant van overhemden.

Memo

- Gebruik een lichte tot middelzware handgeweven stof die enigszins stijf is.

1 Plaats een platte naald 130/705H, 100/16.

- * Deze speciale naainaald wordt niet geleverd bij de machine. U moet deze afzonderlijk aanschaffen.

! VOORZICHTIG

- U kunt de “Automatisch inrijgtoets” niet gebruiken. Rijg de platte naald van voren naar achteren met de hand in. Als u hierbij de “Automatisch inrijgtoets” gebruikt, kunt u de machine beschadigen.
- Bij dit soort patronen wordt de afwerking nog mooier, als u een platte naald 130/705H gebruikt. Als u een platte naald gebruikt en de steekbreedte met de hand is ingesteld, controleer dan of de naald de persvoet niet raakt. Hiertoe draait u voorzichtig het handwiel naar u toe (tegen de klok in) voordat u gaat naaien.

2 Kies een steek en bevestig persvoet “N”.

- * U kunt elke steek van 3-01 tot 3-22 kiezen.

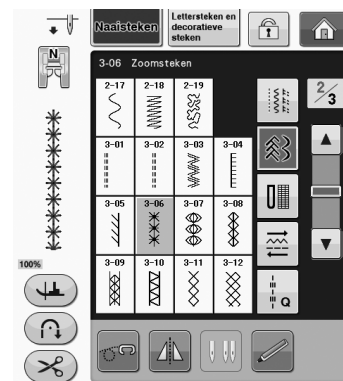

Memo

- Bijzonderheden over elke steek vindt u in “STEEKINSTELLINGENTABEL” op pagina S-67.

3 Begin met naaien.

Voorbeeld: Illustratie van het genaaide werk

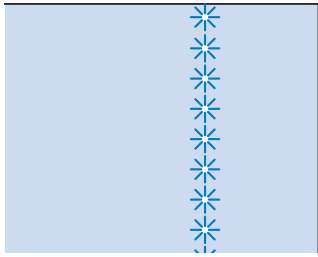

Zoomsteken (2) (uitgetrokken steken (1))

1 Trek een aantal draden uit een stukje van de stof om ruimte te maken.

* Trek 5 of 6 draden uit, zodat een stuk van 3 mm (ca 1/8 inch) open blijft.

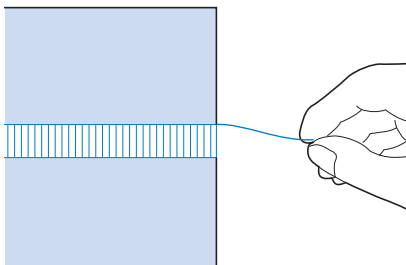

Memo

• Los geweven stoffen lenen zich hier het best voor.

2 Selecteer .

Memo

• Bijzonderheden over elke steek vindt u in "STEEKINSTELLINGENTABEL" op pagina S-67.

3 Bevestig persvoet "N". Leg de stof met de voorkant naar boven en naai één rand van de ruimte.

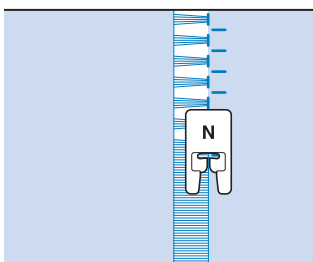

4 Druk op om de steek in spiegelbeeld te borduren.

5 Zorg dat de naald aan weerszijden van het open stuk op corresponderende plekken neerkomt. Zo wordt het stiksel symmetrisch.

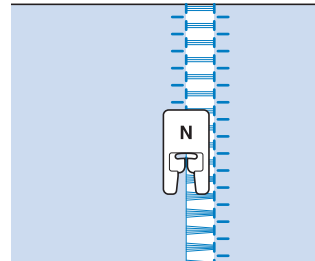

Zoomsteken (3) (uitgetrokken steken (2))

1 Trek een aantal draden uit beide kanten van het stukje van 4 mm (ca. 3/16 inch) dat nog niet open is.

* Trek vier draden uit, laat vijf draden zitten en trek weer vier draden uit. De breedte van de vijf draden is ongeveer 4 mm (ca. 3/16 inch) of minder.

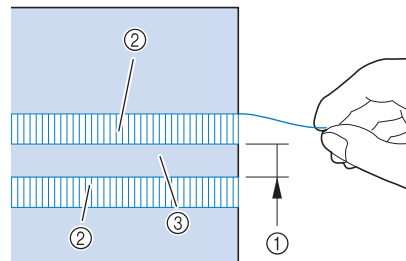

- ① Ongeveer 4 mm (ca. 3/16 inch) of minder
- ② Vier draden (uittrekken)
- ③ Vijf draden (overslaan)

2 Selecteer .

Memo

• Bijzonderheden over elke steek vindt u in "STEEKINSTELLINGENTABEL" op pagina S-67.

3 Naai de decoratieve steek op het midden van de vijf draden die u zojuist hebt overgeslagen.

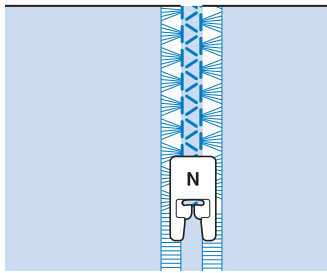

Memo

- U kunt een platte naald gebruiken voor zoomsteken (3).

Knoopsgaten in één stap

Knoopsgaten in één stap kunt u afstemmen op het formaat knoop.

Zie Pagina S-67 voor uitvoerige informatie over steken.

Steek	Steeknaam	Persvoet
	Smal afgerond knoopsgat	
	Breed afgerond knoopsgat	
	Taps toelopend afgerond knoopsgat	
	Afgerond knoopsgat	
	Afgerond knoopsgat	
	Aan beide zijden afgerond knoopsgat	
	Smal vierkant knoopsgat	
	Breed vierkant knoopsgat	
	Stretchknoopsgat	
	Erfstukknoopsgat	

Steek	Steeknaam	Persvoet
	Knoopsgat in leer	
	Lingerieknoopsgat	
	Taps toelopend lingerieknoopsgat	
	Lingerieknoopsgat	

Knoopsgaten in één stap naait u van de voorkant van de persvoet naar de achterkant, zoals hieronder aangegeven.

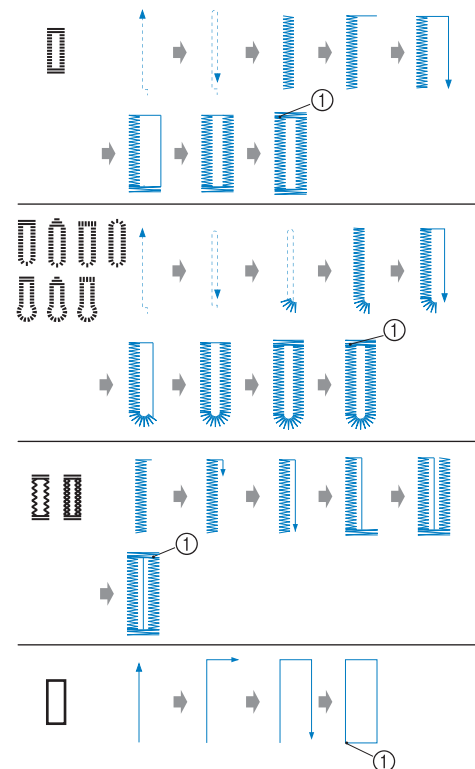

① Versterkingssteek

- 1 Kies een knoopsgatsteek en bevestig knoopsgatvoet "A".
- 2 Markeer de positie en de lengte van het knoopsgat op de stof.

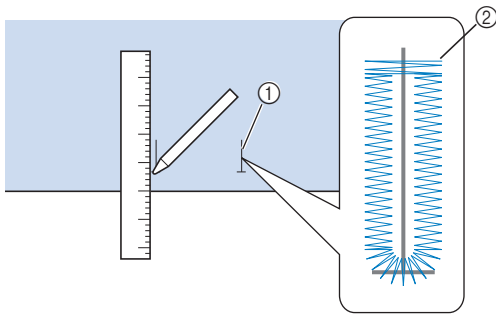

- ① Markeringen op de stof
- ② Knoopsgaten naaien

Memo

- De maximale knoopsgat lengte is ongeveer 28 mm (ca. 1-1/16 inch) (doorsnee + dikte van de knoop).

- 3 Trek de knoophouderplaat op de persvoet uit en plaats de knoop waarvoor het knoopsgat is bestemd. Zorg dat de knoophouderplaat strak om de knoop zit.

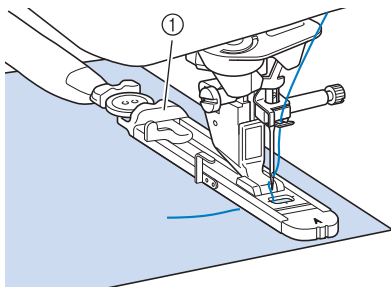

- ① Knoophouderplaat

Memo

- Het formaat knoopsgat wordt bepaald door de grootte van de knoop in de knoophouderplaat.

- 4 Breng de persvoet op gelijke hoogte met de markering op de stof en zet de persvoethendel omlaag.

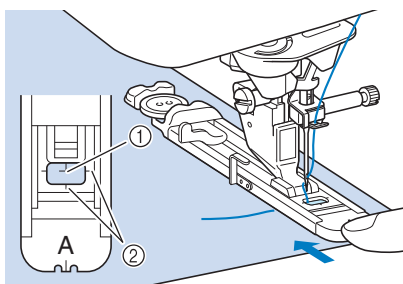

- ① Markering op de stof
- ② Markering op de persvoet

Opmerking

- Haal de draad onder de persvoet door.
- Schuif het buitenframe van de knoopsgatvoet zo ver mogelijk naar achteren zoals op de afbeelding. Laat geen ruimte open achter het deel van de voet dat is aangeduid met een "A". Als u de knoopsgatvoet niet zo ver mogelijk naar achteren schuift, wordt het knoopsgat niet in de juiste grootte genaaid.

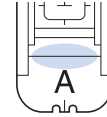

- 5 Zet de knoopsgathendel omlaag zodat deze achter het metalen uitsteeksel op de knoopsgatvoet terechtkomt.

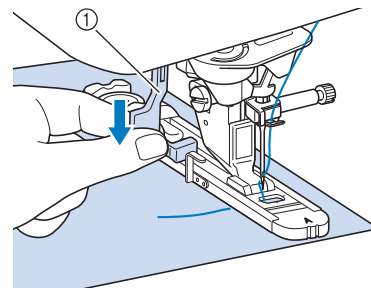

- ① Knoopsgathendel

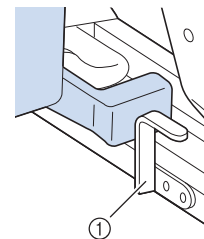

- ① Metalen uitsteeksel

- 6 Houd het uiteinde van de bovendraad losjes vast en begin met naaien.

- * Voer de stof langzaam met de hand door, terwijl het knoopsgat wordt genaaid.

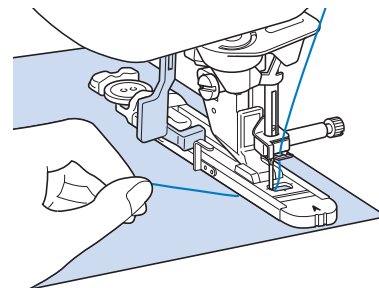

→ Wanneer u klaar bent met naaien, naait de naaimachine automatisch verstevigingssteken en stopt daarna.

 **Memo**

- Hebt u Automatisch draadknippen aangezet voordat u ging naaien, dan worden beide draden automatisch afgeknipt nadat de verstevigingssteken zijn genaaid. Als de stof niet kan worden doorgevoerd (bijvoorbeeld omdat ze te dik is) verhoogt u de instelling van de steeklengte.

- 7** Steek een speld ter hoogte van een van de trenzen. Steek het tornmesje daarna midden in het knoopsgat en snijd het knoopsgat open naar de speld toe.

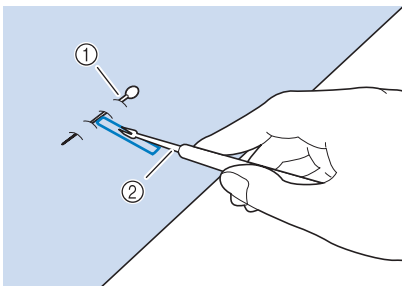

- ① Rijgspeld
② Tornmesje

⚠ VOORZICHTIG

- Wanneer u het knoopsgat opent met het tornmesje, moet u goed opletten dat u uw hand of vinger niet voor het mesje houdt. Als het mesje uitschiet, kunt u letsel oplopen. Gebruik het tornmesje uitsluitend volgens de aanwijzingen.

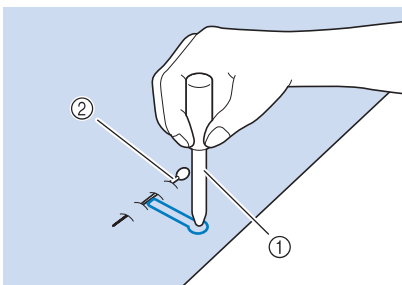

 **Memo**

- Maak een gaatje met de gaatjesponser in het afgeronde uiteinde van het knoopsgat. Steek vervolgens een speld ter hoogte van een van de trenzen. Steek een tornmesje in het gaatje dat u met de gaatjesponser hebt gemaakt en snijd het knoopsgat open naar de speld toe.



- ① Gaatjesponser
② Rijgspeld

■ Stretchstof naaien

Wanneer u stretchstof naait met  of , naait u de knoopsgatsteken over een contourdraad.

- 1** Haak de contourdraad in het uiteinde van persvoet "A". Steek de uiteinden in de gleuven aan de voorkant van de persvoet en bind ze daar tijdelijk vast.

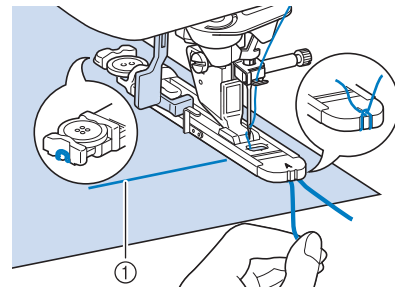

- ① Bovendraad

- 2** Zet de persvoet omlaag en begin met naaien.

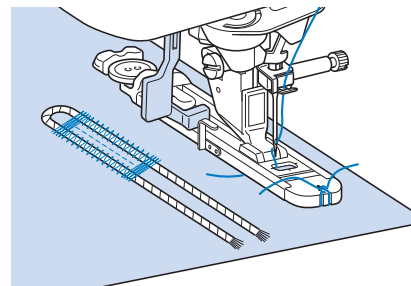

 **Memo**

- Stel de breedte van de satijnsteken in op de breedte van de contourdraad en stel de knoopsgatbreedte in op twee à drie maal de breedte van de contourdraad.

- 3** Nadat u gereed bent met naaien, trekt u de contourdraad voorzichtig strak en knipt u het overtollige gedeelte af.

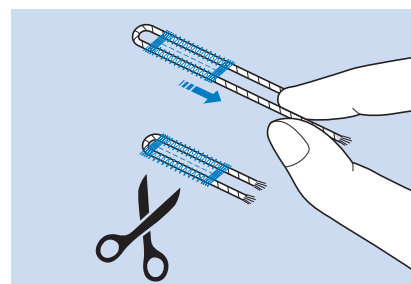

 **Memo**

- Nadat u de steken over het knoopsgat heen hebt doorgesneden met het tornmesje, knipt u de draden af.

■ Knoopsgaten met aparte vormen/knopen die niet in de knopvoet passen

Stel de grootte van het knoopsgat in met de streepjes op de schaalverdeling van de persvoet. Eén streepje op de schaalverdeling staat gelijk aan 5 mm (ca. 3/16 inch).

Tel de doorsnede op bij de dikte van de knoop en stel de voet in op de berekende waarde.

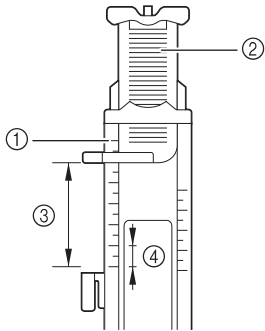

- ① Schaalverdeling van de persvoet
- ② Knoophouderplaat
- ③ Doorsnede + dikte
- ④ 5 mm (ca. 3/16 inch)

Memo

- Voor een knoopsgat met een doorsnede van 15 mm (ca. 9/16 inch) en een dikte van 10 mm (ca. 3/8 inch) stelt u de schaalverdeling in op 25 mm (ca. 1 inch).

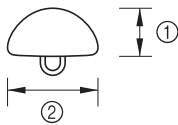





- ① 10 mm (ca. 3/8 inch)
- ② 15 mm (ca. 9/16 inch)

Stoppen

Gebruik dit steekpatroon voor reparatie en andere toepassingen.

Zie Pagina S-67 voor uitvoerige informatie over steken.

Steek	Steeknaam	Persvoet
	Stoppen	
	Stoppen	

Stoppen doet u van de voorkant van de persvoet naar de achterkant, zoals hieronder aangegeven.

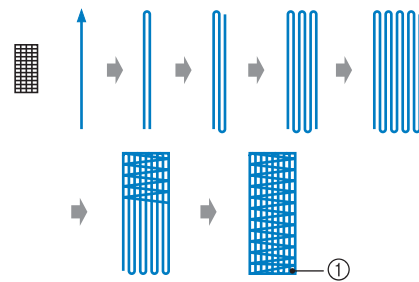
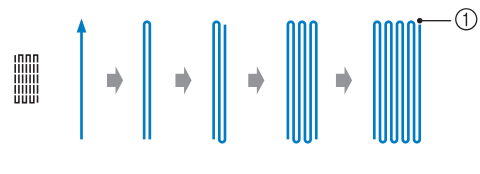

- ① Versterkingssteek

- 1** Kies een steek en bevestig knoopsgatvoet "A".
- 2** Zet de schaal op de lengte die u wilt stoppen.

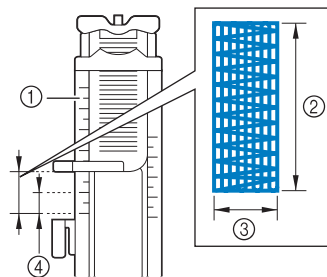

- ① Schaalverdeling van de persvoet
- ② Gemeten lengte
- ③ Breedte 7 mm (ca. 1/4 cm)
- ④ 5 mm (ca. 3/16 inch)

Memo

- De maximum stopplengte is 28 mm (ca. 1-1/16 inch).

- 3** Controleer of de naald op de gewenste positie omlaag komt en zet de persvoethendel omlaag. Zorg dat u de bovendraad onder de knoopsgatvoet door haalt.

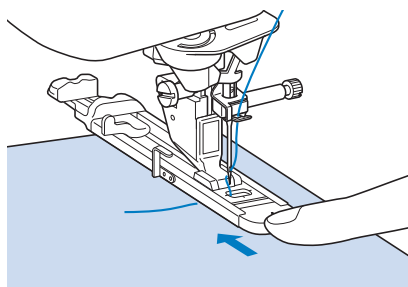

Opmerking

- Haal de draad onder de persvoet door.
- Plaats de persvoet zo dat er geen ruimte open blijft achter deel "A" van de voet (arcering in onderstaande afbeelding). Als er ruimte open blijft, wordt er niet op juiste grootte gestopt.

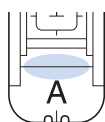

- 4** Zet de knoopsgathendel omlaag zodat deze achter het metalen uitsteeksel op de knoopsgatvoet terechtkomt.

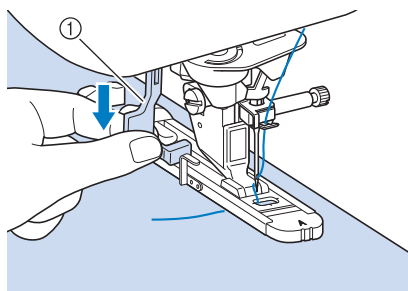

① Knoopgathendel

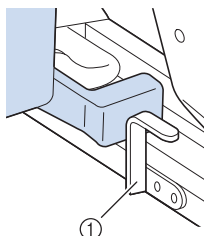

① Metalen uitsteeksel

- 5** Houd het uiteinde van de bovendraad losjes vast en druk daarna op de "Start/stoptoets" om de machine te starten.

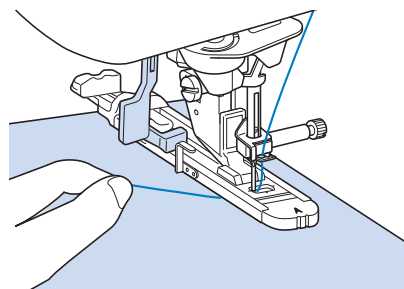

→ Wanneer u klaar bent met naaien, naait de naaimachine automatisch verstevigingssteken en stopt daarna.



Memo

- Hebt u Automatisch draadknippen aangezet voordat u ging naaien, dan worden beide draden automatisch afgeknipt nadat de verstevigingssteken zijn genaaid. Als de stof niet kan worden doorgevoerd (bijvoorbeeld omdat ze te dik is) verhoogt u de instelling van de steeklengte.

Trenzen

Met trenzen verstevigt u stukken die zwaar belast zullen worden, zoals de hoeken van zakken. Zie Pagina S-67 voor uitvoerige informatie over steken.

Steek	Steeknaam	Persvoet
	Trens	

- 1** Selecteer .
- 2** Bevestig knoopsgatpersvoet "A" en stel de schaalverdeling in op de lengte van de trens die u wilt naaien.

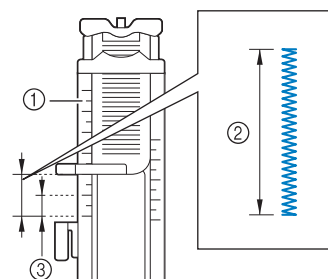

- ① Schaalverdeling van de persvoet
- ② Gemeten lengte
- ③ 5 mm (ca. 3/16 inch)

Memo

- Trenzen zijn tussen 5 mm (ca. 3/16 inch) en 28 mm (ca. 1-1/16 inch). Meestal zijn trenzen tussen 5 mm (ca. 3/16 inch) en 10 mm (ca. 3/8 inch) lang.

3 Plaats de stof zo dat de zak naar u toe beweegt tijdens het naaien.

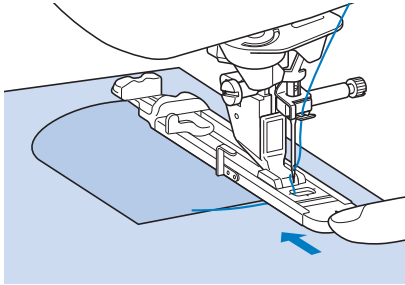

Opmerking

- Haal de draad onder de persvoet door.
- Schuif het buitenframe van de knoopsgatvoet zo ver mogelijk naar achteren zoals op de afbeelding. Laat geen ruimte open achter het deel van de voet dat is aangeduid met een "A". Als u de knoopsgatvoet niet zo ver mogelijk naar achteren schuift, wordt derens niet in de juiste grootte genaaid.

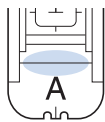

4 Controleer de eerste naaldpositie en zet de persvoet omlaag.

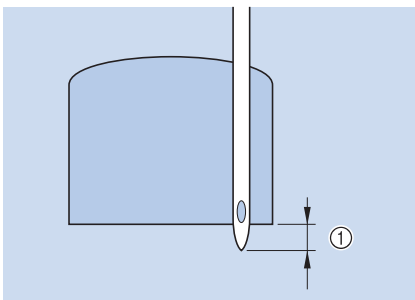

① 2 mm (ca. 1/16 inch)

5 Zet de knoopsgathendel omlaag zodat deze achter het metalen uitsteeksel op de knoopsgatvoet terecht komt.

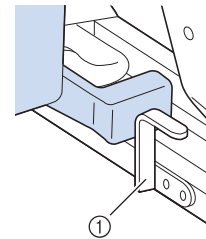
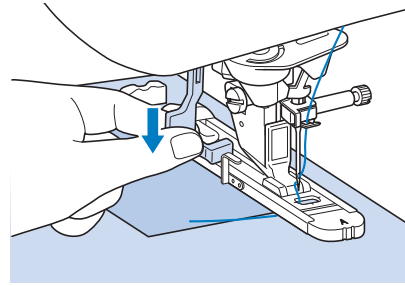

① Metalen uitsteeksel

6 Houd het uiteinde van de bovendraad losjes vast en begin met naaien.

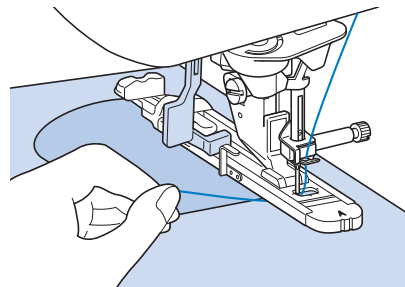

→ Wanneer u klaar bent met naaien, naait de naaimachine automatisch verstevigingssteken en stopt daarna.

■ Trenzzen op dikke stof

Leg een stuk gevouwen stof of karton naast de stof om de knoopsgatvoet op gelijke hoogte te krijgen en het gelijkmatig doorvoeren te vergemakkelijken.

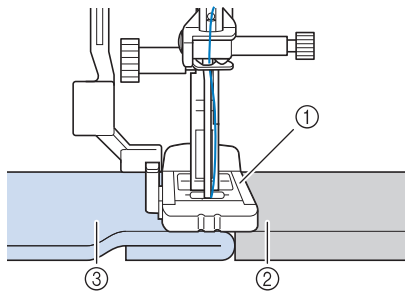

- ① Persvoet
- ② Dik papier
- ③ Stof



Memo

- Hebt u Automatisch draadknippen aangezet voordat u ging naaien, dan worden beide draden automatisch afgeknipt nadat de verstevigingssteken zijn genaaid. Als de stof niet kan worden doorgevoerd (bijvoorbeeld omdat ze te dik is) verhoogt u de instelling van de steeklengte.

Knopen aanzetten

U kunt knopen met twee of met vier gaten aanzetten met de machine.

Zie Pagina S-67 voor uitvoerige informatie over steken.

Steek	Steeknaam	Persvoet
4-18 	Knopen aanzetten	

Opmerking

- Gebruik de functie Automatisch draadknippen niet wanneer u knopen aanzet. Anders verliest u de draaduiteinden.

- 1** Selecteer  .

→ De transporteur wordt automatisch omlaaggezet.

- 2** Zet de persvoethendel omhoog.

- 3** Bevestig knoopbevestigingsvoet "M". Schuif de knoop langs de metalen plaat in de persvoet en zet de persvoet omlaag.

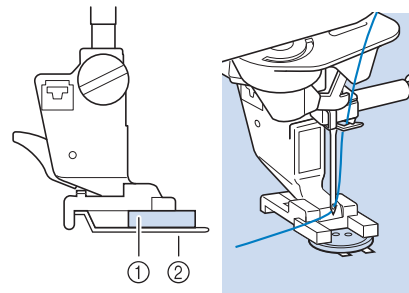

- ① Knoop
- ② Metalen plaat

- 4** Draai het handwiel naar u toe (tegen de klok in) om te controleren of de naald op de juiste manier door ieder gat gaat.

- * Als de naald de gaten aan de linkerzijde niet haalt, stelt u de steekbreedte bij.
- * Om de knoop steviger vast te zetten herhaalt u de hele procedure.

- 5** Houd het uiteinde van de bovendraad losjes vast en begin met naaien.

→ De naaimachine stopt automatisch wanneer het naaiwerk voltooid is.

VOORZICHTIG

- Let op dat de naald tijdens het naaien de knoop niet raakt. De naald kan dan breken en letsel veroorzaken.

- 6** Aan de achterkant van de stof trekt u aan het uiteinde van de onderdraad om de bovendraad naar de achterkant van de stof te halen. Knoop de twee draden aan elkaar en knip ze af.

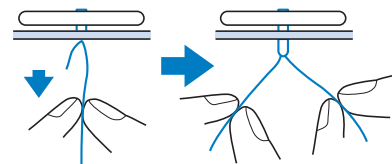

- 7** Nadat u de knoop hebt aangezet, selecteert u een andere steek en draait u het handwiel naar u toe (tegen de klok in) om de transporteur omhoog te zetten.

■ 4-gatsknoop bevestigen

Naai de twee dichtstbijzijnde gaten. Zet de persvoethendel omhoog en verplaats de stof zo dat de naald in de twee volgende gaten gaat. Naai deze gaten op dezelfde wijze.

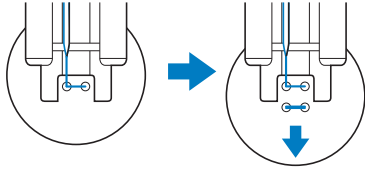

■ Knoopvoet bevestigen

- 1 Trek de knoopvoethendel naar u toe voor u begint met naaien.

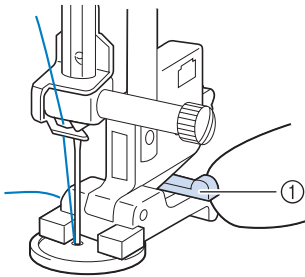

① Knoopvoethendel

- 2 Houd de uiteinden van de bovendraad tussen de knoop en de stof vast en wind ze om de knoopvoet heen. Knoop ze vervolgens stevig aan elkaar.

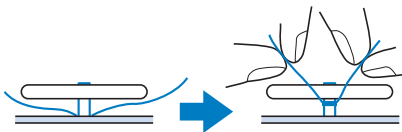

- 3 Knoop de uiteinden van de onderdraad aan het begin en het eind van het naaiwerk aan de achterkant van de stof aan elkaar.



Opmerking

- Wanneer u klaar bent met naaien, selecteert u een andere steek en draait u het handwiel naar u toe (tegen de klok in) om de transporteur omhoog te zetten.

- 4 Knip eventuele overtollige draad af.

Oogje

Met dit steekpatroon maakt u gaatjes in riemen enz. Zie Pagina S-67 voor uitvoerige informatie over steken.

Steek	Steeknaam	Persvoet
4-19 	Oogje	

- 1 Selecteer .

- 2 Met bij de steekbreedte- of steeklengtetoeets kiest u de grootte van het oogje.

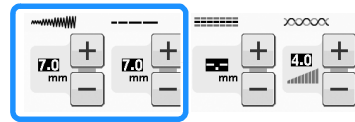

* Ware grootte

- ① Groot 7 mm (ca. 1/4 inch)
- ② Medium 6 mm (ca. 15/64 inch)
- ③ Klein 5 mm (ca. 3/16 inch)

- 3 Bevestig monogramvoet "N" en draai daarna het handwiel naar u toe (tegen de klok in) om de naaldpositie te controleren.

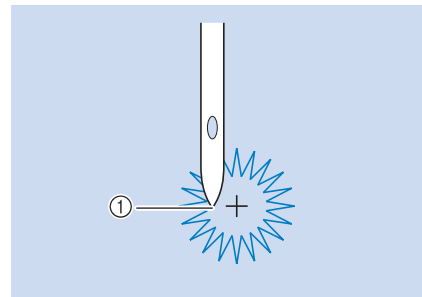

① Naaldpositie

- 4 Zet de persvoet omlaag en begin met naaien.

→ Wanneer u klaar bent met naaien, naait de machine automatisch verstevigingssteken en stopt daarna.



Opmerking

- Als het steekpatroon nu nog niet mooi is, past u het opnieuw aan volgens "PATRONEN KIEZEN" op pagina S-81.

- 5** Met de gaatjesponser maakt u een gaatje in het midden van de steken.

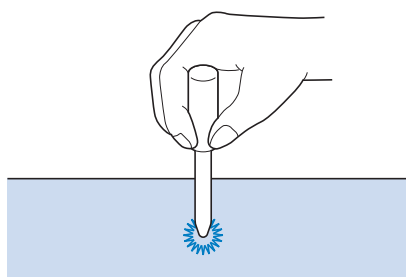

Steken in verschillende richtingen (rechte steek en zigzagsteek)

Voor het opzetten van stukken of emblemen op broekspijpen, mouwen enz.

- 1** Verwijder de accessoiretafel om met de vrije arm te kunnen werken.

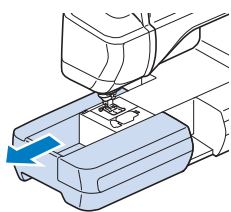

Memo

- Plaats het pijpvormige stuk stof op de vrije arm en naai in de volgorde die is aangegeven in de illustratie.

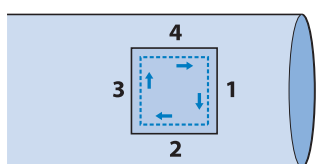

- 2** Selecteer  en bevestig monogramvoet "N".

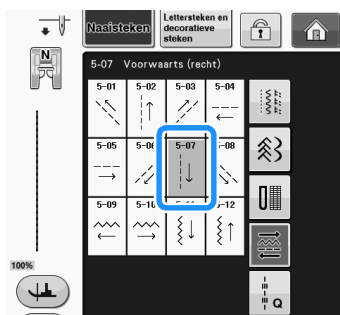

Memo

- Bijzonderheden over elke steek vindt u in "STEEKINSTELLINGENTABEL" op pagina S-67.

- 3** Zet de naald in de stof op het punt waar u wilt beginnen en naai naad "1" zoals aangegeven.

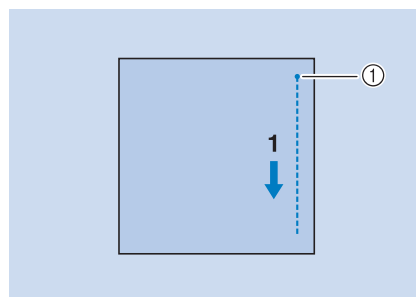

① Beginpunt

- 4** Selecteer  en naai naad "2" zoals aangegeven.

- * De stof zal zich zijwaarts verplaatsen. Leid de stof dus met de hand, zodat u recht blijft naaien.

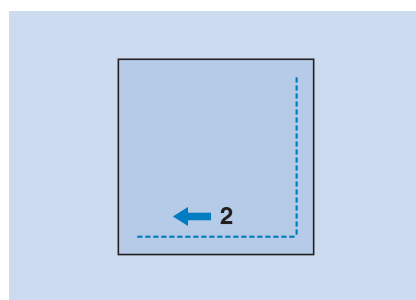

- 5** Selecteer  en naai naad "3" zoals aangegeven.

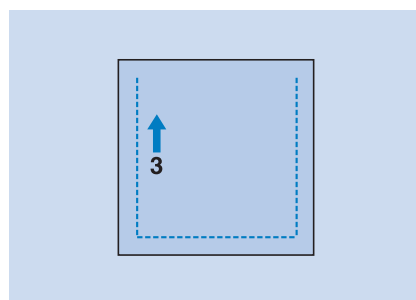

- De stof wordt voorwaarts doorgevoerd terwijl de steken naar achteren worden genaaid.

- 6** Selecteer  en naai naad "4" zoals aangegeven.

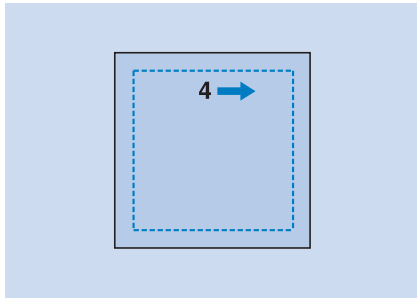

→ De naad wordt verbonden met het beginpunt van naad 1.

Rits inzetten

■ Rits in het midden

Voor tassen en andere vergelijkbare toepassingen.

- 1** Selecteer .

Memo

- Bijzonderheden over elke steek vindt u in "STEEKINSTELLINGENTABEL" op pagina S-67.

Opmerking

- Gebruik de middelste naaldstand.

- 2** Bevestig persvoet "J" en naai rechte steken tot aan de ritsopening. Schakel over op rijgsteken (zie pagina S-28) en naai naar de rand van de stof.

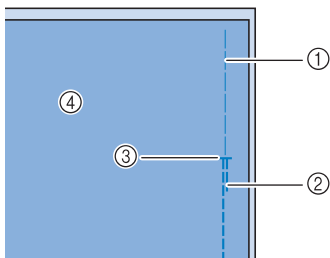

- ① Rijgsteken
- ② Achteruitsteken
- ③ Einde ritsopening
- ④ Achterkant

- 3** Druk de marge tot aan de naad open en bevestig de rits met rijgsteken in het midden van elke kant van de ritsband.

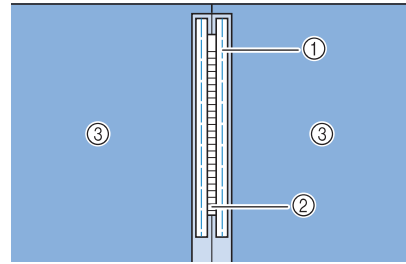

- ① Rijgsteken
- ② Rits
- ③ Achterkant

- 4** Verwijder persvoet "J". Plaats het rechteruiteinde van de pen van ritsvoet "I" in de persvoethouder en bevestig de ritsvoet.

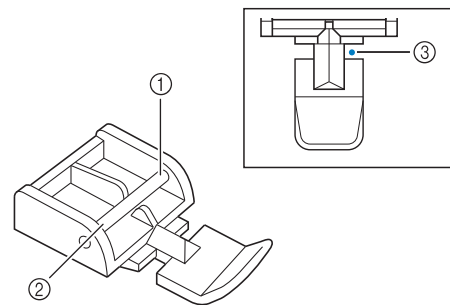

- ① Rechts
- ② Links
- ③ Naaldpositie

VOORZICHTIG

- Bij gebruik van ritsvoet "I" moet u erop letten dat de rechte steek en de middelste naaldstand geselecteerd zijn. Draai het handwiel naar u toe (tegen de klok in) om te controleren of de naald de persvoet raakt. Als er een andere steek geselecteerd is, raakt de naald de persvoet. Hierdoor kan de naald breken en letsel veroorzaken.

- 5** Naai afwerksteken 7 mm tot 10 mm (ca. 1/4 inch tot 3/8 inch) van de gezoomde rand van de stof en verwijder vervolgens de rijgsteken.

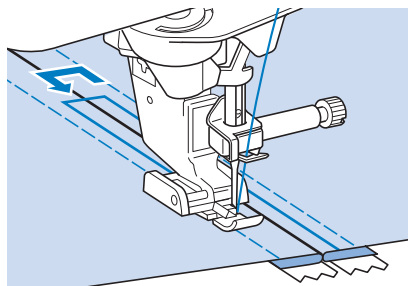

⚠ VOORZICHTIG

- Let op dat de naald de rits tijdens het naaien niet raakt. Als de naald de rits raakt, kan de naald breken en letsel veroorzaken.

■ Zijrits inzetten

Voor zijritsen in rokken of jurken.

- 1** Selecteer  .



Opmerking

- Gebruik de middelste naaldstand.

- 2** Bevestig persvoet "J" en naai rechte steken tot aan de ritsopening. Schakel over op rijgsteken en naai naar de bovenrand van de stof.

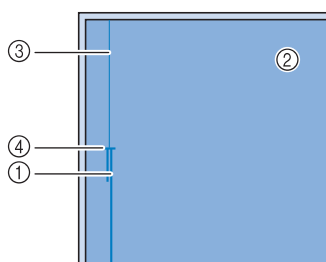

- ① Achteruitsteken
- ② Achterkant van de stof
- ③ Rijgsteken
- ④ Einde ritsopening

- 3** Druk de marge open en plaats de binnenrand van het kledingstuk langs de tanden van de rits, terwijl u 3 mm (ca. 1/8 inch) naairuimte overlaat.

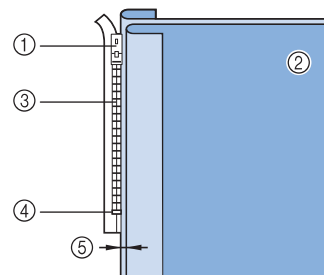

- ① Trekker van de rits
- ② Achterkant van de stof
- ③ Tandens van de rits
- ④ Einde ritsopening
- ⑤ 3 mm (ca. 1/8 inch)

- 4** Verwijder persvoet "J".

- 5** Plaats het rechteruiteinde van de pen van ritsvoet "I" in de persvoethouder en bevestig de persvoet.

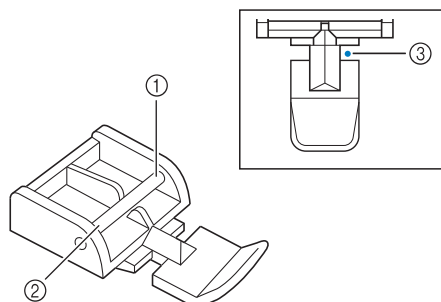

- ① Rechts
- ② Links
- ③ Naaldpositie

⚠ VOORZICHTIG

- Bij gebruik van ritsvoet "I" moet u erop letten dat de rechte steek en de middelste naaldstand geselecteerd zijn. Draai het handwiel naar u toe (tegen de klok in) om te controleren of de naald de persvoet raakt. Als er een andere steek geselecteerd is, raakt de naald de persvoet. Hierdoor kan de naald breken en letsel veroorzaken.

- 6** Zet de persvoet in de marge van 3 mm (ca. 1/8 inch).

7 Vanaf het eind van de ritsopening naait u tot ongeveer 50 mm (ca. 2 inch) vanaf de rand van de stof. Vervolgens stopt u de machine.

8 Trek de trekker van de rits voorbij de persvoet omlaag en ga door met naaien tot aan de rand van de stof.

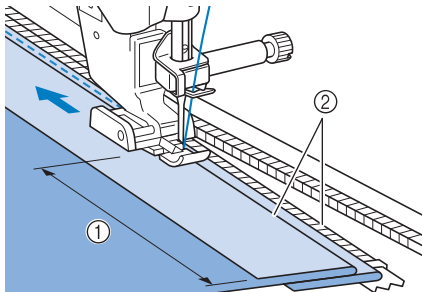

- ① 50 mm (ca. 2 inch)
- ② 3 mm (ca. 1/8 inch)

⚠ VOORZICHTIG

- Let op dat de naald de rits tijdens het naaien niet raakt. Als de naald de rits raakt, kan de naald breken en letsel veroorzaken.

9 Sluit de rits, keer de stof om en naai een rijgstek.

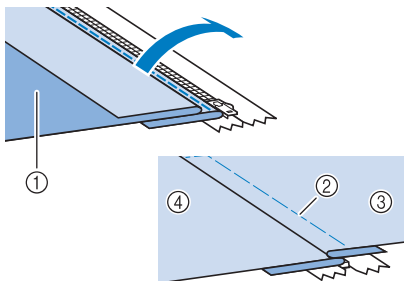

- ① Voorkant van de rok (achterkant van de stof)
- ② Rijgsteken
- ③ Voorkant van de rok (voorkant van de stof)
- ④ Achterkant van de rok (voorkant van de stof)

10 Verwijder de persvoet en bevestig deze opnieuw, nu met het linkeruiteinde van de persvoet in de persvoethouder.

- * Wanneer u de linkerkant van de rits naait, moet de naald rechts van de persvoet vallen. Wanneer u de rechterkant van de rits naait, moet de naald links van de persvoet vallen.

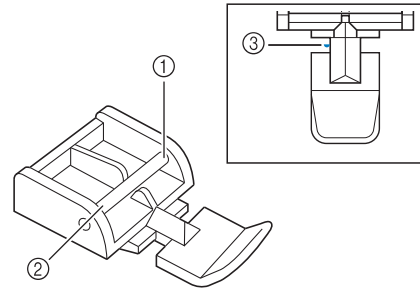

- ① Rechts
- ② Links
- ③ Naaldpositie

11 Plaats de stof zo dat de linkerrand van de persvoet de rand van de tanden van de rits raakt.

12 Naai achteruitsteken aan de bovenkant van de rits en ga daarna door met naaien.

13 Stop met naaien op 50 mm (ca. 2 inch) van de rand van de stof. Laat de naald in de stof zitten en verwijder de rijgsteken.



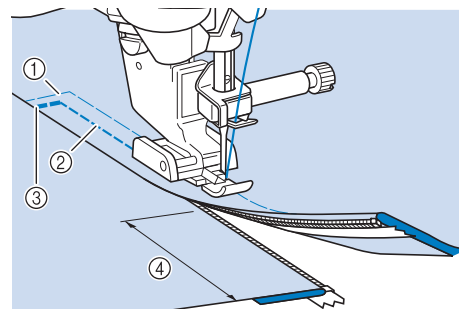











































14 Open de rits en naai de rest van de naad.









































































































- ① Rijgsteken
- ② 7 mm tot 10 mm (ca. 1/4 inch to 3/8 inch)
- ③ Achteruitsteken
- ④ 50 mm (ca. 2 inch)

























































STEKINSTELLINGENTABEL













































In de volgende tabel vindt u informatie over alle naaisteken, zoals toepassingen, steeklengte, steekbreedte en of u de tweelingnaald kunt gebruiken.





Steek	Steeknaam	Persvoet		Toepassingen	Steekbreedte [mm (inch)]		Steeklengte [mm (inch)]		Tweelingnaald
					Autom.	Handmatig	Autom.	Handmatig	
	Rechte steek (links)			Algemeen naaien, plooiën, gepaspelde naden enz.	0,0 (0)	0,0 - 7,0 (0 - 1/4)	2,5 (3/32)	0,2 - 5,0 (1/64 - 3/16)	OK (J)
	Rechte steek (links)			Algemeen naaien, plooiën, gepaspelde naden enz.	0,0 (0)	0,0 - 7,0 (0 - 1/4)	2,5 (3/32)	0,2 - 5,0 (1/64 - 3/16)	OK (J)
	Rechte steek (midden)			Algemeen naaien, plooiën, gepaspelde naden enz.	3,5 (1/8)	0,0 - 7,0 (0 - 1/4)	2,5 (3/32)	0,2 - 5,0 (1/64 - 3/16)	OK (J)
	Rechte steek (midden)			Algemeen naaien, plooiën, gepaspelde naden enz.	3,5 (1/8)	0,0 - 7,0 (0 - 1/4)	2,5 (3/32)	0,2 - 5,0 (1/64 - 3/16)	OK (J)
	Drievoudige stretchsteek			Algemeen naaien voor versteviging en decoratieve randen	0,0 (0)	0,0 - 7,0 (0 - 1/4)	2,5 (3/32)	0,4 - 5,0 (1/64 - 3/16)	OK (J)
	Stamsteek			Verstevigd naaien, naaien en decoratieve toepassingen	1,0 (1/16)	0,0 - 7,0 (0 - 1/4)	2,5 (3/32)	0,4 - 5,0 (1/64 - 3/16)	OK (J)
	Decoratieve steek			Decoratieve steken, randen stikken	0,0 (0)	0,0 - 7,0 (0 - 1/4)	2,5 (3/32)	0,4 - 5,0 (1/64 - 3/16)	OK (J)
	Rijgsteek			Rijgsteken	0,0 (0)	0,0 - 7,0 (0 - 1/4)	20 (3/4)	5 - 30 (3/16 - 1-3/16)	NEE
	Zigzagsteek			Overhands naaien, repareren.	3,5 (1/8)	0,0 - 7,0 (0 - 1/4)	1,4 (1/16)	0,0 - 5,0 (0 - 3/16)	OK (J)
	Zigzagsteek			Overhands naaien, repareren.	3,5 (1/8)	0,0 - 7,0 (0 - 1/4)	1,4 (1/16)	0,0 - 5,0 (0 - 3/16)	OK (J)
	Zigzagsteek (rechts)			Beginnen vanuit rechternaaldstand, zigzagnaaien links.	3,5 (1/8)	2,5 - 5,0 (3/32 - 3/16)	1,4 (1/16)	0,3 - 5,0 (1/64 - 3/16)	OK (J)
	Zigzagsteek (links)			Beginnen vanuit linkernaaldstand, zigzagnaaien rechts.	3,5 (1/8)	2,5 - 5,0 (3/32 - 3/16)	1,4 (1/16)	0,3 - 5,0 (1/64 - 3/16)	OK (J)
	Elastische zigzag in 2 stappen			Overhands naaien (middelzware stof en stretchstof), band en elastiek	5,0 (3/16)	0,0 - 7,0 (0 - 1/4)	1,0 (1/16)	0,2 - 5,0 (1/64 - 3/16)	OK (J)
	Elastische zigzag in 3 stappen			Overhands naaien (middelzware en zware stof en stretchstof), band en elastiek	5,0 (3/16)	0,0 - 7,0 (0 - 1/4)	1,0 (1/16)	0,2 - 5,0 (1/64 - 3/16)	OK (J)
	Overhandse steek			Verstevigd naaien van lichte en middelmatig zware stof	3,5 (1/8)	2,5 - 5,0 (3/32 - 3/16)	2,0 (1/16)	0,4 - 5,0 (1/64 - 3/16)	NEE

























































Steek	Steeknaam	Persvoet		Toepassingen	Steekbreedte [mm (inch)]		Steeklengte [mm (inch)]		Tweelin gnaald
					Autom.	Handmatig	Autom.	Handmatig	
	Overhandse steek			Verstevigd naaien van zware stof	5,0 (3/16)	2,5 - 5,0 (3/32 - 3/16)	2,5 (3/32)	0,4 - 5,0 (1/64 - 3/16)	NEE
	Overhandse steek			Verstevigd naaien van middelzware en zware stof en stof die snel rafelt of decoratief naaiwerk.	5,0 (3/16)	3,5 - 5,0 (1/8 - 3/16)	2,5 (3/32)	0,4 - 5,0 (1/64 - 3/16)	NEE
	Overhandse steek			Verstevigd naaien van naden bij stretchstof	5,0 (3/16)	0,0 - 7,0 (0 - 1/4)	2,5 (3/32)	0,4 - 5,0 (1/64 - 3/16)	OK (J)
	Overhandse steek			Verstevigd naaien van middelzware stretchstof en zware stof of voor decoratieve steken	5,0 (3/16)	0,0 - 7,0 (0 - 1/4)	2,5 (3/32)	0,4 - 5,0 (1/64 - 3/16)	OK (J)
	Overhandse steek			Verstevigd naaien van stretchstof of voor decoratieve steken	4,0 (3/16)	0,0 - 7,0 (0 - 1/4)	4,0 (3/16)	0,4 - 5,0 (1/64 - 3/16)	OK (J)
	Overhandse steek			Naden van gebreide stretchstoffen	5,0 (3/16)	0,0 - 7,0 (0 - 1/4)	4,0 (3/16)	0,4 - 5,0 (1/64 - 3/16)	NEE
	Enkelvoudige ruit overhandse steek			Verstevigd naaien van naden bij stretchstof	6,0 (15/64)	0,0 - 7,0 (0 - 1/4)	3,0 (1/8)	0,4 - 5,0 (1/64 - 3/16)	OK (J)
	Enkelvoudige ruit overhandse steek			Verstevigd naaien van stretchstof	6,0 (15/64)	0,0 - 7,0 (0 - 1/4)	1,8 (1/16)	0,4 - 5,0 (1/64 - 3/16)	OK (J)
	Met zijsnijder			Rechte steek tijdens afknippen van stof	0,0 (0)	0,0 - 2,5 (0 - 3/32)	2,5 (3/32)	0,2 - 5,0 (1/64 - 3/16)	NEE
	Met zijsnijder			Zigzagsteek tijdens afknippen van stof	3,5 (1/8)	3,5 - 5,0 (1/8 - 3/16)	1,4 (1/16)	0,0 - 5,0 (0 - 3/16)	NEE
	Met zijsnijder			Overhandse steek tijdens afknippen van stof	3,5 (1/8)	3,5 - 5,0 (1/8 - 3/16)	2,0 (1/16)	0,4 - 5,0 (1/64 - 3/16)	NEE
	Met zijsnijder			Overhandse steek tijdens afknippen van stof	5,0 (3/16)	3,5 - 5,0 (1/8 - 3/16)	2,5 (3/32)	0,4 - 5,0 (1/64 - 3/16)	NEE
	Met zijsnijder			Overhandse steek tijdens afknippen van stof	5,0 (3/16)	3,5 - 5,0 (1/8 - 3/16)	2,5 (3/32)	0,4 - 5,0 (1/64 - 3/16)	NEE
	Verbindingssteek (rechts)			Aan elkaar zetten/patchwork 6,5 mm (ca. 1/4 inch) marge links	5,5 (7/32)	0,0 - 7,0 (0 - 1/4)	2,0 (1/16)	0,2 - 5,0 (1/64 - 3/16)	NEE
	Verbindingssteek (midden)			Aan elkaar zetten/patchwork	—	—	2,0 (1/16)	0,2 - 5,0 (1/64 - 3/16)	NEE
	Verbindingssteek (links)			Aan elkaar zetten/patchwork 6,5 mm (ca. 1/4 inch) marge links	1,5 (1/16)	0,0 - 7,0 (0 - 1/4)	2,0 (1/16)	0,2 - 5,0 (1/64 - 3/16)	NEE
	Quiltsteken met handgemaakt uiterlijk			Quiltsteek die eruitziet als handgenaaid	0,0 (0)	0,0 - 7,0 (0 - 1/4)	2,5 (3/32)	0,4 - 5,0 (1/64 - 3/16)	NEE
	Zigzagsteek voor quiltapplicatie			Zigzagsteek voor quilts en naaien op geapliceerde quiltstukken	3,5 (1/8)	0,0 - 7,0 (0 - 1/4)	1,4 (1/16)	0,0 - 5,0 (0 - 3/16)	NEE













































Steek	Steeknaam	Persvoet		Toepassingen	Steekbreedte [mm (inch)]		Steeklengte [mm (inch)]		Tweelin gnaald
					Autom.	Handmatig	Autom.	Handmatig	
	Appliceersteek voor quilts			Quiltsteek voor onzichtbare applicatie of het bevestigen van band	1,5 (1/16)	0,0 - 7,0 (0 - 1/4)	1,8 (1/16)	0,4 - 5,0 (1/64 - 3/16)	NEE
	Stippelsteek voor quilts			Quilten achtergrond	7,0 (1/4)	0,0 - 7,0 (0 - 1/4)	1,6 (1/16)	0,4 - 5,0 (1/64 - 3/16)	NEE
	Blindzoomsteek			Geweven stof zomen	00	3← - →3	2,0 (1/16)	0,4 - 5,0 (1/64 - 3/16)	NEE
	Blindzoomsteek stretchstof			Stretchstof zomen	00	3← - →3	2,0 (1/16)	0,4 - 5,0 (1/64 - 3/16)	NEE
	Dekensteek			Applicaties, decoratieve dekensteek	3,5 (1/8)	0,0 - 7,0 (0 - 1/4)	2,5 (3/32)	0,4 - 5,0 (1/64 - 3/16)	OK (J)
	Schelprijgsteek voor randen			Afwerking met schelprijgsteek	4,0 (3/16)	0,0 - 7,0 (0 - 1/4)	2,5 (3/32)	0,2 - 5,0 (1/64 - 3/16)	OK (J)
	Satijnen schelpsteek			Decoreren kraag van blouse, rand zakdoek	5,0 (3/16)	0,0 - 7,0 (0 - 1/4)	0,5 (1/32)	0,1 - 5,0 (1/64 - 3/16)	OK (J)
	Schelpsteek			Decoreren kraag van blouse, rand zakdoek	7,0 (1/4)	0,0 - 7,0 (0 - 1/4)	1,4 (1/16)	0,4 - 5,0 (1/64 - 3/16)	NEE
	Verbindingssteek voor patchwork			Patchworksteken, decoratieve steken	4,0 (3/16)	0,0 - 7,0 (0 - 1/4)	1,2 (1/16)	0,2 - 5,0 (1/64 - 3/16)	OK (J)
	Dubbele overlocksteek voor patchwork			Patchworksteken, decoratieve steken	5,0 (3/16)	0,0 - 7,0 (0 - 1/4)	2,5 (3/32)	0,4 - 5,0 (1/64 - 3/16)	OK (J)
	Couching-steek			Decoratieve steken voor bevestigen koord en couching	5,0 (3/16)	0,0 - 7,0 (0 - 1/4)	1,2 (1/16)	0,2 - 5,0 (1/64 - 3/16)	OK (J)
	Smocksteek			Smockwerk, decoratieve steken	5,0 (3/16)	0,0 - 7,0 (0 - 1/4)	1,6 (1/16)	0,4 - 5,0 (1/64 - 3/16)	OK (J)
	Veersteek			Fagotsteken, decoratieve steken	5,0 (3/16)	0,0 - 7,0 (0 - 1/4)	2,5 (3/32)	0,4 - 5,0 (1/64 - 3/16)	OK (J)
	Fagot kruissteek			Fagotsteken, brugsteken en decoratieve steken	5,0 (3/16)	0,0 - 7,0 (0 - 1/4)	2,5 (3/32)	0,4 - 5,0 (1/64 - 3/16)	OK (J)
	Band bevestigen			Band bevestigen aan zoom in stretchstof	4,0 (3/16)	0,0 - 7,0 (0 - 1/4)	1,0 (1/16)	0,2 - 5,0 (1/64 - 3/16)	OK (J)
	Laddersteek			Decoratieve steek	4,0 (3/16)	0,0 - 7,0 (0 - 1/4)	3,0 (1/8)	0,4 - 5,0 (1/64 - 3/16)	NEE
	Zigzag sierzoomsteek			Decoratieve afwerksteken	4,0 (3/16)	0,0 - 7,0 (0 - 1/4)	2,5 (3/32)	0,4 - 5,0 (1/64 - 3/16)	OK (J)
	Decoratieve steek			Decoratieve steek	5,5 (7/32)	0,0 - 7,0 (0 - 1/4)	1,6 (1/16)	0,4 - 5,0 (1/64 - 3/16)	OK (J)

Steek	Steeknaam	Persvoet		Toepassingen	Steekbreedte [mm (inch)]		Steeklengte [mm (inch)]		Tweelin gnaald
					Autom.	Handmatig	Autom.	Handmatig	
	Serpentsteek			Decoratieve steken en elastiek bevestigen	5,0 (3/16)	0,0 - 7,0 (0 - 1/4)	1,0 (1/16)	0,2 - 5,0 (1/64 - 3/16)	OK (J)
	Decoratieve steek			Decoratieve steken en applicaties	6,0 (15/64)	0,0 - 7,0 (0 - 1/4)	1,0 (1/16)	0,2 - 5,0 (1/64 - 3/16)	OK (J)
	Decoratieve stipelsteek			Decoratieve steek	7,0 (1/4)	0,0 - 7,0 (0 - 1/4)	1,6 (1/16)	0,4 - 5,0 (1/64 - 3/16)	NEE
	Zoomsteken			Decoratieve zomen, drievoudige rechte steek links	1,0 (1/16)	0,0 - 7,0 (0 - 1/4)	2,5 (3/32)	0,4 - 5,0 (1/64 - 3/16)	OK (J)
	Zoomsteken			Decoratieve zomen, drievoudige rechte steek midden	3,5 (1/8)	0,0 - 7,0 (0 - 1/4)	2,5 (3/32)	0,4 - 5,0 (1/64 - 3/16)	OK (J)
	Zoomsteken zigzag			Decoratieve zomen, randen stikken	6,0 (15/64)	0,0 - 7,0 (0 - 1/4)	3,0 (1/8)	0,4 - 5,0 (1/64 - 3/16)	OK (J)
	Zoomsteken			Decoratieve zomen, kant bevestigen met pensteek	3,5 (1/8)	0,0 - 7,0 (0 - 1/4)	2,5 (3/32)	0,4 - 5,0 (1/64 - 3/16)	NEE
	Zoomsteken			Decoratieve zomen	3,0 (1/8)	0,0 - 7,0 (0 - 1/4)	3,5 (1/8)	0,4 - 5,0 (1/64 - 3/16)	NEE
	Zoomsteken			Decoratieve zomen, bloemetjessteek	6,0 (15/64)	0,0 - 7,0 (0 - 1/4)	3,0 (1/8)	0,4 - 5,0 (1/64 - 3/16)	NEE
	Zoomsteken			Erfstukwerk, decoratieve zomen	5,0 (3/16)	0,0 - 7,0 (0 - 1/4)	3,5 (1/8)	0,4 - 5,0 (1/64 - 3/16)	NEE
	Zoomsteken			Erfstukwerk, decoratieve zomen	5,0 (3/16)	0,0 - 7,0 (0 - 1/4)	3,5 (1/8)	0,4 - 5,0 (1/64 - 3/16)	NEE
	Zoomsteken			Erfstukwerk, decoratieve zomen	5,0 (3/16)	0,0 - 7,0 (0 - 1/4)	3,5 (1/8)	0,4 - 5,0 (1/64 - 3/16)	OK (J)
	Zoomsteken			Erfstukwerk, decoratieve zomen	5,0 (3/16)	0,0 - 7,0 (0 - 1/4)	4,0 (3/16)	0,4 - 5,0 (1/64 - 3/16)	OK (J)
	Zoomsteken			Erfstukwerk, decoratieve zomen	4,0 (3/16)	0,0 - 7,0 (0 - 1/4)	2,5 (3/32)	0,4 - 5,0 (1/64 - 3/16)	OK (J)
	Honingraatsteek			Erfstukwerk, decoratieve zomen	5,0 (3/16)	0,0 - 7,0 (0 - 1/4)	2,5 (3/32)	0,4 - 5,0 (1/64 - 3/16)	OK (J)
	Honingraatsteek			Erfstukwerk, decoratieve zomen	6,0 (15/64)	0,0 - 7,0 (0 - 1/4)	3,5 (1/8)	0,4 - 5,0 (1/64 - 3/16)	OK (J)
	Zoomsteken			Erfstukwerk, decoratieve zomen	6,0 (15/64)	0,0 - 7,0 (0 - 1/4)	1,6 (1/16)	0,4 - 5,0 (1/64 - 3/16)	OK (J)
	Zoomsteken			Erfstukwerk, decoratieve zomen	6,0 (15/64)	0,0 - 7,0 (0 - 1/4)	3,0 (1/8)	0,4 - 5,0 (1/64 - 3/16)	NEE

Steek	Steeknaam	Persvoet		Toepassingen	Steekbreedte [mm (inch)]		Steeklengte [mm (inch)]		Tweelin gnaald
					Autom.	Handmatig	Autom.	Handmatig	
	Zoomsteken			Erfstukwerk, decoratieve zomen	6,0 (15/64)	0,0 - 7,0 (0 - 1/4)	4,0 (3/16)	0,4 - 5,0 (1/64 - 3/16)	OK (J)
	Zoomsteken			Erfstukwerk, decoratieve zomen	4,0 (3/16)	0,0 - 7,0 (0 - 1/4)	2,5 (3/32)	0,4 - 5,0 (1/64 - 3/16)	NEE
	Zoomsteken			Erfstukwerk, decoratieve zomen	5,0 (3/16)	0,0 - 7,0 (0 - 1/4)	2,0 (1/16)	0,4 - 5,0 (1/64 - 3/16)	OK (J)
	Zoomsteken			Decoratieve zomen en brugsteek	6,0 (15/64)	0,0 - 7,0 (0 - 1/4)	2,0 (1/16)	0,4 - 5,0 (1/64 - 3/16)	OK (J)
	Zoomsteken			Decoratieve zomen, fagotwerk, lint bevestigen	5,0 (3/16)	0,0 - 7,0 (0 - 1/4)	3,0 (1/8)	0,4 - 5,0 (1/64 - 3/16)	OK (J)
	Zoomsteken			Decoratieve zomen, smockwerk	6,0 (15/64)	0,0 - 7,0 (0 - 1/4)	1,6 (1/16)	0,4 - 5,0 (1/64 - 3/16)	NEE
	Zoomsteken			Decoratieve zomen, smockwerk	5,0 (3/16)	0,0 - 7,0 (0 - 1/4)	1,6 (1/16)	0,4 - 5,0 (1/64 - 3/16)	NEE
	Smal afgerond knoopsgat			Knoopsgaten voor lichte tot middelzware stof	5,0 (3/16)	3,0 - 5,0 (1/8 - 3/16)	0,4 (1/64)	0,2 - 1,0 (1/64 - 1/16)	NEE
	Breed afgerond knoopsgat			Knoopsgaten met extra ruimte voor grotere knopen	5,5 (7/32)	3,5 - 5,5 (1/8 - 7/32)	0,4 (1/64)	0,2 - 1,0 (1/64 - 1/16)	NEE
	Taps toelopend afgerond knoopsgat			Verstevigde, taps toelopende knoopsgaten voor broek of rokband	5,0 (3/16)	3,0 - 5,0 (1/8 - 3/16)	0,4 (1/64)	0,2 - 1,0 (1/64 - 1/16)	NEE
	Afgerond knoopsgat			Knoopsgaten met verticale trens voor zware stof	5,0 (3/16)	3,0 - 5,0 (1/8 - 3/16)	0,4 (1/64)	0,2 - 1,0 (1/64 - 1/16)	NEE
	Afgerond knoopsgat			Knoopsgaten met trens	5,0 (3/16)	3,0 - 5,0 (1/8 - 3/16)	0,4 (1/64)	0,2 - 1,0 (1/64 - 1/16)	NEE
	Aan beide zijden afgerond knoopsgat			Knoopsgaten voor fijne, middelzware en zware stof	5,0 (3/16)	3,0 - 5,0 (1/8 - 3/16)	0,4 (1/64)	0,2 - 1,0 (1/64 - 1/16)	NEE
	Smal vierkant knoopsgat			Knoopsgaten voor lichte tot middelzware stof	5,0 (3/16)	3,0 - 5,0 (1/8 - 3/16)	0,4 (1/64)	0,2 - 1,0 (1/64 - 1/16)	NEE
	Breed vierkant knoopsgat			Knoopsgaten met extra ruimte voor decoratieve knopen	5,5 (7/32)	3,5 - 5,5 (1/8 - 7/32)	0,4 (1/64)	0,2 - 1,0 (1/64 - 1/16)	NEE
	Stretchknoopsgat			Knoopsgaten voor stretchstof of geweven stof	6,0 (15/64)	3,0 - 6,0 (1/8 - 15/64)	1,0 (1/16)	0,5 - 2,0 (1/32 - 1/16)	NEE
	Erfstukknoopsgat			Knoopsgaten voor erfstuk- en stretchstof	6,0 (15/64)	3,0 - 6,0 (1/8 - 15/64)	1,5 (1/16)	1,0 - 3,0 (1/16 - 1/8)	NEE
	Knoopsgat in leer			Eerste stap bij het maken van knoopsgaten in leer	5,0 (3/16)	0,0 - 6,0 (0 - 15/64)	2,0 (1/16)	0,2 - 4,0 (1/64 - 3/16)	NEE

Steek	Steeknaam	Persvoet		Toepassingen	Steekbreedte [mm (inch)]		Steeklengte [mm (inch)]		Tweelin gnaald
					Autom.	Handmatig	Autom.	Handmatig	
	Lingerieknoopsgat			Knoopsgaten in zware of dikke stof, voor grotere platte knopen	7,0 (1/4)	3,0 - 7,0 (1/8 - 1/4)	0,5 (1/32)	0,3 - 1,0 (1/64 - 1/16)	NEE
	Taps toelopend lingerieknoopsgat			Knoopsgaten in middelzware tot zware stof, voor grotere platte knopen	7,0 (1/4)	3,0 - 7,0 (1/8 - 1/4)	0,5 (1/32)	0,3 - 1,0 (1/64 - 1/16)	NEE
	Lingerieknoopsgat			Knoopsgaten met verticale trems voor versteviging van stof voor zware of dikke stof	7,0 (1/4)	3,0 - 7,0 (1/8 - 1/4)	0,5 (1/32)	0,3 - 1,0 (1/64 - 1/16)	NEE
	Stoppen			Stoppen van middelzware stof	7,0 (1/4)	2,5 - 7,0 (3/32 - 1/4)	2,0 (1/16)	0,4 - 2,5 (1/64 - 3/32)	NEE
	Stoppen			Stoppen van zware stof	7,0 (1/4)	2,5 - 7,0 (3/32 - 1/4)	2,0 (1/16)	0,4 - 2,5 (1/64 - 3/32)	NEE
	Trens			Verstevigd naaien van zakopening enz.	2,0 (1/16)	1,0 - 3,0 (1/16 - 1/8)	0,4 (1/64)	0,3 - 1,0 (1/64 - 1/16)	NEE
	Knopen aanzetten			Knopen aanzetten	3,5 (1/8)	2,5 - 4,5 (3/32 - 3/16)	—	—	NEE
	Oogje			Maken van gaatjes in riemen enz.	7,0 (1/4)	7,0 6,0 5,0 (1/4 15/64 3/16)	7,0 (1/4)	7,0 6,0 5,0 (1/4 15/64 3/16)	NEE
	Diagonaal links omhoog (recht)			Bevestigen van applicaties op pijpvormige stukken stof en het naaien van verstekhoeken	—	—	—	—	NEE
	Achteruit (recht)			Bevestigen van applicaties op pijpvormige stukken stof en het naaien van verstekhoeken	—	—	—	—	NEE
	Diagonaal rechts omhoog (recht)			Bevestigen van applicaties op pijpvormige stukken stof en het naaien van verstekhoeken	—	—	—	—	NEE
	Zijwaarts naar links (recht)			Bevestigen van applicaties op pijpvormige stukken stof	—	—	—	—	NEE
	Zijwaarts naar rechts (recht)			Bevestigen van applicaties op pijpvormige stukken stof	—	—	—	—	NEE
	Diagonaal links omlaag (recht)			Bevestigen van applicaties op pijpvormige stukken stof en het naaien van verstekhoeken	—	—	—	—	NEE
	Voorwaarts (recht)			Bevestigen van applicaties op pijpvormige stukken stof en het naaien van verstekhoeken	—	—	—	—	NEE
	Diagonaal rechts omlaag (recht)			Bevestigen van applicaties op pijpvormige stukken stof en het naaien van verstekhoeken	—	—	—	—	NEE
	Zijwaarts naar links (zigzag)			Bevestigen van applicaties op pijpvormige stukken stof	—	—	—	—	NEE
	Zijwaarts naar rechts (zigzag)			Bevestigen van applicaties op pijpvormige stukken stof	—	—	—	—	NEE

Steek	Steeknaam	Persvoet		Toepassingen	Steekbreedte [mm (inch)]		Steeklengte [mm (inch)]		Tweelin gnaald
					Autom.	Handmatig	Autom.	Handmatig	
	Voorwaarts (zigzag)			Bevestigen van applicaties op pijpvormige stukken stof en het naaien van verstekhoeken	—	—	—	—	NEE
	Achteruit (zigzag)			Bevestigen van applicaties op pijpvormige stukken stof en het naaien van verstekhoeken	—	—	—	—	NEE
	Verbindingssteek (midden)			Aan elkaar zetten/patchwork	—	—	2,0 (1/16)	0,2 - 5,0 (1/64 - 3/16)	NEE
	Verbindingssteek (rechts)			Aan elkaar zetten/patchwork 6,5 mm (ca. 1/4 inch) marge rechts	5,50 (7/32)	0,00 - 7,00 (0 - 1/4)	2,0 (1/16)	0,2 - 5,0 (1/64 - 3/16)	NEE
	Verbindingssteek (links)			Aan elkaar zetten/patchwork 6,5 mm (ca. 1/4 inch) marge links	1,50 (1/16)	0,00 - 7,00 (0 - 1/4)	2,0 (1/16)	0,2 - 5,0 (1/64 - 3/16)	NEE
	Quiltsteken met handgemaakt uiterlijk			Quiltsteek die eruitziet als handgenaaid	3,50 (1/8)	0,00 - 7,00 (0 - 1/4)	2,5 (3/32)	0,4 - 5,0 (1/64 - 3/16)	NEE
	Rijgsteek			Rijgsteken	3,50 (1/8)	0,00 - 7,00 (0 - 1/4)	20 (3/4)	5 - 30 (3/16 - 1-3/16)	NEE
	Stamsteek			Verstevigd naaien, naaien en decoratieve toepassingen	1,00 (1/16)	0,00 - 7,00 (0 - 1/4)	2,5 (3/32)	0,4 - 5,0 (1/64 - 3/16)	NEE
	Zigzagsteek voor quiltapplicatie			Zigzagsteek voor quilts en naaien op geapliceerde quiltstukken	3,50 (1/8)	0,00 - 7,00 (0 - 1/4)	1,6 (1/16)	0,0 - 5,0 (0 - 3/16)	NEE
	Zigzagsteek (rechts)			Beginnen vanuit rechternaaldstand, zigzagnaaien links	3,50 (1/8)	2,50 - 5,00 (3/32 - 3/16)	1,6 (1/16)	0,3 - 5,0 (1/64 - 3/16)	NEE
	Zigzagsteek (links)			Beginnen vanuit linkernaaldstand, zigzagnaaien rechts	3,50 (1/8)	2,50 - 5,00 (3/32 - 3/16)	1,6 (1/16)	0,3 - 5,0 (1/64 - 3/16)	NEE
	Elastische zigzag in 2 stappen			Overhands naaien (middelzware stof en stretchstof), band en elastiek	5,00 (3/16)	0,00 - 7,00 (0 - 1/4)	1,0 (1/16)	0,2 - 5,0 (1/64 - 3/16)	NEE
	Elastische zigzag in 3 stappen			Overhands naaien (middelzware en zware stof en stretchstof), band en elastiek	5,00 (3/16)	0,00 - 7,00 (0 - 1/4)	1,0 (1/16)	0,2 - 5,0 (1/64 - 3/16)	NEE
	Appliceersteek voor quilts			Quiltsteek voor onzichtbare applicatie of het bevestigen van band	2,00 (1/16)	0,00 - 7,00 (0 - 1/4)	2,0 (1/16)	0,4 - 5,0 (1/64 - 3/16)	NEE
	Schelprijgsteek voor randen			Afwerking met schelprijgsteek	4,00 (3/16)	0,00 - 7,00 (0 - 1/4)	2,5 (3/32)	0,2 - 5,0 (1/64 - 3/16)	NEE
	Dekensteek			Applicaties, decoratieve dekensteek	3,50 (1/8)	0,00 - 7,00 (0 - 1/4)	2,5 (3/32)	0,4 - 5,0 (1/64 - 3/16)	NEE
	Stippelsteek voor quilts			Quilten achtergrond	7,00 (1/4)	0,00 - 7,00 (0 - 1/4)	1,6 (1/16)	0,4 - 5,0 (1/64 - 3/16)	NEE
	Overhandse steek			Naden van gebreide stretchstoffen	5,00 (3/16)	0,00 - 7,00 (0 - 1/4)	4,0 (3/16)	0,4 - 5,0 (1/64 - 3/16)	NEE

Steek	Steeknaam	Persvoet		Toepassingen	Steekbreedte [mm (inch)]		Steeklengte [mm (inch)]		Tweelin gnaald
					Autom.	Handmatig	Autom.	Handmatig	
	Band bevestigen			Band bevestigen aan zoom in stretchstof	5,50 (7/32)	0,00 - 7,00 (0 - 1/4)	1,4 (1/16)	0,2 - 5,0 (1/64 - 3/16)	NEE
	Serpentsteek			Decoratieve steken en elastiek bevestigen	5,00 (3/16)	0,00 - 7,00 (0 - 1/4)	2,0 (1/16)	0,2 - 5,0 (1/64 - 3/16)	NEE
	Veersteek			Fagotsteken, decoratieve steken	5,00 (3/16)	0,00 - 7,00 (0 - 1/4)	2,5 (3/32)	0,4 - 5,0 (1/64 - 3/16)	NEE
	Fagot kruissteek			Fagotsteken, brugsteken en decoratieve steken	5,00 (3/16)	0,00 - 7,00 (0 - 1/4)	2,5 (3/32)	0,4 - 5,0 (1/64 - 3/16)	NEE
	Couching-steek			Decoratieve steken voor bevestigen koord en couching	5,00 (3/16)	0,00 - 7,00 (0 - 1/4)	1,2 (1/16)	0,2 - 5,0 (1/64 - 3/16)	NEE
	Dubbele overlocksteek voor patchwork			Patchworksteken, decoratieve steken	5,00 (3/16)	0,00 - 7,00 (0 - 1/4)	2,5 (3/32)	0,4 - 5,0 (1/64 - 3/16)	NEE
	Smocksteek			Smockwerk, decoratieve steken	5,00 (3/16)	0,00 - 7,00 (0 - 1/4)	1,6 (1/16)	0,4 - 5,0 (1/64 - 3/16)	NEE
	Zigzag sierzoomsteek			Decoratieve afwerksteken	4,00 (3/16)	0,00 - 7,00 (0 - 1/4)	2,5 (3/32)	0,4 - 5,0 (1/64 - 3/16)	NEE
	Decoratieve steek			Decoratieve steken en applicaties	6,00 (15/64)	0,00 - 7,00 (0 - 1/4)	1,0 (1/16)	0,2 - 5,0 (1/64 - 3/16)	NEE
	Decoratieve steek			Decoratieve steek	5,50 (7/32)	0,00 - 7,00 (0 - 1/4)	1,6 (1/16)	0,4 - 5,0 (1/64 - 3/16)	NEE
	Zoomsteken			Erfstukwerk, decoratieve zomen	5,00 (3/16)	0,00 - 7,00 (0 - 1/4)	2,0 (1/16)	0,4 - 5,0 (1/64 - 3/16)	NEE
	Zoomsteken			Decoratieve zomen en brugsteek	6,00 (15/64)	0,00 - 7,00 (0 - 1/4)	2,0 (1/16)	0,4 - 5,0 (1/64 - 3/16)	NEE
	Enkelvoudige ruit overhandse steek			Verstevigd naaien van naden bij stretchstof	6,00 (15/64)	0,00 - 7,00 (0 - 1/4)	3,0 (1/8)	0,4 - 5,0 (1/64 - 3/16)	NEE
	Overhandse steek			Verstevigd naaien van stretchstof of voor decoratieve steken	4,00 (3/16)	0,00 - 7,00 (0 - 1/4)	4,0 (3/16)	0,4 - 5,0 (1/64 - 3/16)	NEE

Hoofdstuk 3

Lettersteken en decoratieve steken

PATRONEN KIEZEN	77
Decoratieve steekpatronen/7 mm decoratieve steekpatronen/ Satiinsteekpatronen/7 mm satijnsteekpatronen/Kruis steek/ decoratieve naaisteekpatronen	78
Letters	78
■ Letters wissen	79
■ Spatiëring tussen letters wijzigen	80
PATRONEN KIEZEN	81
Aantrekkelijke afwerkingen maken	81
Standaardnaaiwerkzaamheden	81
Aanpassingen	82
STEEKPATRONEN AANPASSEN	84
■ Functies van de toetsen	84
Grootte wijzigen	86
Lengte van steekpatronen wijzigen (alleen bij 7 mm satiinsteekpatronen)	86
Verticaal gespiegeld patroon maken	86
Horizontaal gespiegeld patroon maken	86
Meerdere steken van een patroon naaien	86
Draaddichtheid wijzigen (alleen voor satijnsteekpatronen)	87
Terugkeren naar het begin van het patroon	87
Afbeelding controleren	88
STEEKPATRONEN COMBINEREN	89
Alvorens patronen te combineren	89
Diverse steekpatronen controleren	89
Grote en kleine steekpatronen combineren	90
Horizontale gespiegelde steekpatronen combineren	91
Steekpatronen van verschillende lengten combineren	91
Stappatronen maken (alleen bij 7 mm satijnsteekpatronen)	92
■ Nog enkele voorbeelden	93
GEBRUIK VAN DE GEHEUGENFUNCTIE	94
Voorzorgsmaatregelen steekgegevens	94
■ Soorten steekgegevens die u kunt gebruiken	94
■ Welke USB-apparaten/media u kunt gebruiken	94
■ U kunt computers en besturingssystemen met de volgende specificaties gebruiken	94
■ Voorzorgsmaatregelen voor het maken en opslaan van steekgegevens op de computer	94
Steekpatronen opslaan in het geheugen van de machine	95
■ Als het geheugen vol is	95
Steekpatronen opslaan op USB-media (in de handel verkrijgbaar)	96
Steekpatronen opslaan op de computer	97
Steekpatronen ophalen uit het geheugen van de machine	98
Ophalen van USB-media	99
Ophalen van de computer	100

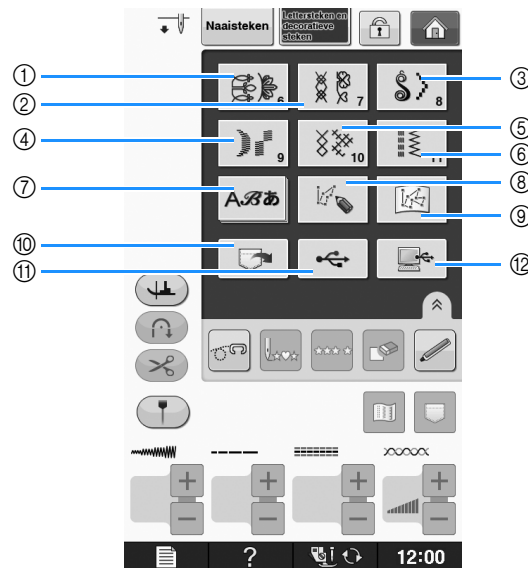

PATRONEN KIEZEN

Druk op  om onderstaand scherm weer te geven. Er zijn 7 categorieën lettersteken en decoratieve steken.







- ① Decoratieve steekpatronen
- ② 7 mm decoratieve steekpatronen. U kunt de steeklengte en steekbreedte instellen.
- ③ Satijnsteekpatronen
- ④ 7 mm satijnsteekpatronen. U kunt de steeklengte en steekbreedte instellen.
- ⑤ Kruissteek
- ⑥ Decoratieve naaisteken
- ⑦ Letters (gotisch, handschrift, omtrek, Cyrillisch, Japans)
- ⑧ Druk op deze toets om je eigen steken te maken met de functie "MY CUSTOM STITCH" (zie pagina S-102)
- ⑨ In "MY CUSTOM STITCH" opgeslagen patronen (zie pagina S-102)
- ⑩ In het geheugen opgeslagen patronen (zie pagina S-98)
- ⑪ Op USB-medium opgeslagen patronen (zie pagina S-99)
- ⑫ Op de computer opgeslagen patronen (zie pagina S-100)

Opmerking

- Als het scherm is vergrendeld () , ontgrendelt u het scherm door op  te drukken. Als het scherm is vergrendeld, kunt u geen andere toets bedienen.

Decoratieve steekpatronen/ 7 mm decoratieve steekpatronen/ Satijnsteekpatronen/ 7 mm satijnsteekpatronen/ Kruis steek/ decoratieve naaisteekpatronen

- 1 Kies het soort patroon dat u wilt naaien.
 - 2 Druk op de toets van het steekpatroon dat u wilt naaien.
- * Druk op  om naar de volgende pagina te gaan.
 - * Druk op  om naar de vorige pagina te gaan.
 - * Druk op de balk tussen  en  om meerdere pagina's over te slaan.
 - * Als u een ander steekpatroon wilt kiezen, drukt u eerst op . Nadat het huidige steekpatroon is gewist, kiest u het nieuwe steekpatroon.

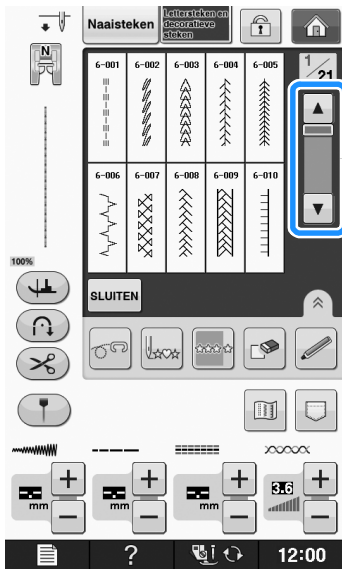





→ Het geselecteerde patroon wordt weergegeven.

Letters

Voorbeeld: "Blue Sky" invoeren.

- 1 Druk op .



- 2 Druk op , , ,  of op  om een lettertype te selecteren.



Memo

- Er zijn vier lettertypen om letters te stikken, en één lettertype om Japanse tekens te stikken. In de Beknopte bedieningsgids vindt u meer informatie over de verschillende lettertypen die u kunt selecteren.

- 3 Druk op een tab om van selectiescherm te wisselen.



4 Druk op **ABC** en voer vervolgens de "B" in.



5 Druk op **abc** en voer vervolgens "lue" in.



6 Druk op **_** om een spatie in te voeren.



7 Druk opnieuw op **ABC** en voer "S" in.



① Een spatie is een overspringende steek.

* Verwijder de overspringende steken na het naaien.

8 Druk op **abc** en voer vervolgens "ky" in.



* Als u de volgende letters in een ander lettertype wilt opgeven, druk dan op **SLUITEN** en herhaal de procedure vanaf stap 2.

■ Letters wissen

1 Druk op  om de laatste letter te wissen.



Memo

- Letters worden individueel gewist, te beginnen met de laatst opgegeven letter.

2 Kies de juiste letter.



* Druk voortdurend op . Dan worden alle letters verwijderd.



■ Spatiëring tussen letters wijzigen



U kunt de spatiëring tussen de letters wijzigen.

1 Druk op .



- * Druk op  om "" op het scherm weer te geven.



→ Het venster voor letterspatiëring verschijnt.

2 Druk op  of op  om de ruimte tussen de letters aan te passen.



- * Druk op  om de ruimte tussen de letters te vergroten en druk op  om de ruimte tussen de letters te verkleinen.

Voorbeeld:

- * Elke instelling betekent een specifieke afstand tussen letters.

 **10**
Blue Sky

Waarde	mm
0	0
1	0,18
2	0,36
3	0,54
4	0,72
5	0,9
6	1,08
7	1,26
8	1,44
9	1,62
10	1,8

Memo

- De standaardinstelling is "0". U kunt geen waarde lager dan "0" instellen.
- Wanneer u de ruimte tussen de letters op deze manier wijzigt, geldt de instelling voor alle letters. Wijzigingen van de ruimte tussen letters gelden niet alleen voor de letters die u momenteel invoert, maar ook voor reeds ingevoerde en later in te voeren letters.

PATRONEN KIEZEN

Aantrekkelijke afwerkingen maken

Bij het naaien van letters en decoratieve steekpatronen kunt u onderstaande tabel raadplegen voor de juiste combinatie van stoffen, naald en draad om het mooiste resultaat te krijgen.



Opmerking

- Andere factoren, zoals de dikte van de stof, steunstof enz., zijn ook van invloed op de steek. Naai daarom altijd een paar proefsteken voordat u aan uw project begint.
- Bij het naaien van satijnsteken kunnen de steken gaan trekken of opbollen. Bevestig daarom een steunstof.
- Leid de stof met uw hand om de stof tijdens het naaien recht en gelijkmatig door te voeren.

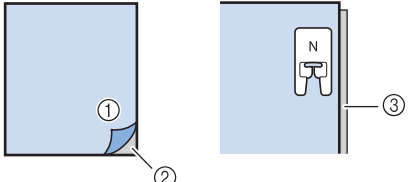
Stof	Bij stretchstof, lichte stof of grof geweven stof bevestigt u eerst steunstof aan de achterkant van de stof. Als u geen steunstof wilt gebruiken, plaats dan de stof op een stuk dun papier, zoals overtrekpapier.  ① Stof ② Steunstof ③ Dun papier
Draad	#50 - #60
Naald	Met lichtgewichtstof, normale stof of stretchstof: ballpointnaald (goudkleurig) 90/14 Met zware stof: naaimachinaal voor huishoudelijk gebruik 90/14
Persvoet	Monogramvoet "N". Het gebruik van een andere persvoet kan slechtere resultaten geven.

Standaardnaaiwerkzaamheden

- 1 Selecteer een steekpatroon.
- 2 Bevestig monogramvoet "N".
- 3 Plaats de stof onder de persvoet, trek de bovendraad uit naar de zijkant en zet de persvoet omlaag.

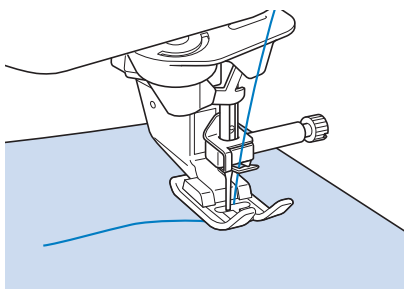

- 4 Druk op den "Start/stoptoets" om te beginnen met naaien.

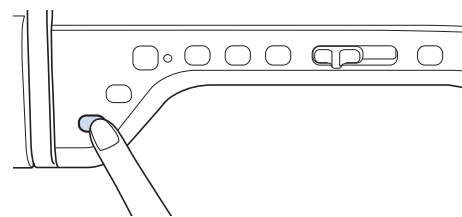

⚠ VOORZICHTIG

- Als u 7 mm satijnsteken naait en de steken gaan opbollen, maakt u de steeklengte groter. Naait u toch verder terwijl de steken opbollen, dan kan de naald buigen of breken ("Steeklengte instellen" op pagina S-10).

Memo

- Als u tijdens het naaien de stof duwt of trekt, kan het patroon verkeerd uitkomen. Afhankelijk van het patroon kan er, behalve naar voren en naar achteren, ook een beweging naar links en naar rechts plaatsvinden. Leid de stof met uw hand om de stof tijdens het naaien recht en gelijkmatig door te voeren.

5 Druk op de “Start/stoptoets” om te stoppen met naaien.

6 Druk op de Achteruitsteektoets of de Verstevigingssteektoets om verstevigingssteken te naaien.

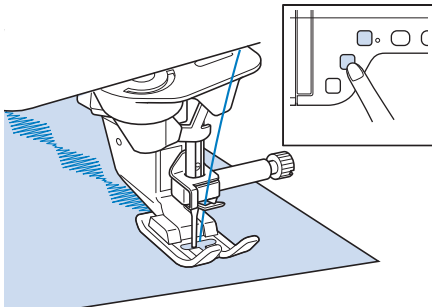

Memo

- Bij het naaien van lettersteekpatronen naait de machine automatisch verstevigingssteken aan het begin en het eind van elke letter.

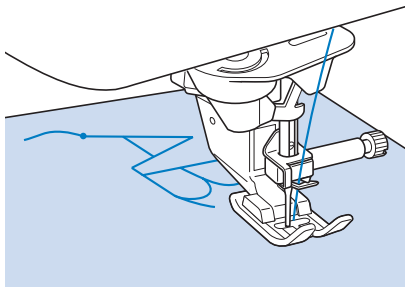

- Als u klaar bent met naaien, knipt u het overtollige stuk draad tussen letters af.

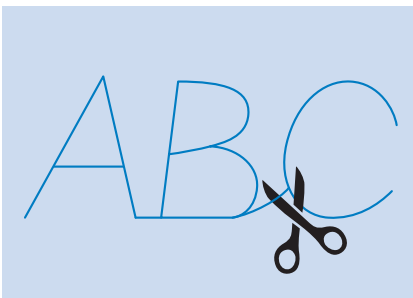

Opmerking

- Bij het naaien van sommige patronen blijft de naald tijdelijk omhoog staan terwijl de stof wordt doorgevoerd. Dit wordt veroorzaakt door het scheidingsmechanisme van de naaldstang dat bij deze machine werkt. Wanneer dit gebeurt, hoort u een ander soort klinkgeluid dan het geluid dat u tijdens het naaien hoort. Dit is een normaal geluid en duidt niet op een defect.



Aanpassingen

Afhankelijk van het soort of de dikte van de stof, de gebruikte steunstof, de naaisnelheid enz. wordt uw steekpatroon soms niet mooi. Naai in dat geval onder dezelfde omstandigheden als tijdens het echte naaiwerk proefsteken en pas het steekpatroon als volgt aan. Als het patroon, zelfs

nadat u het hebt bijgesteld op basis van het



patroon, nog niet mooi wordt, dient u elk patroon afzonderlijk bij te stellen.

1 Druk op  en selecteer  op 19/21.

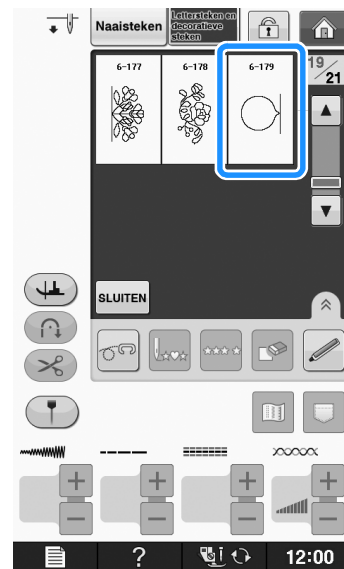

- 2** Bevestig monogramvoet "N" en naai het patroon.

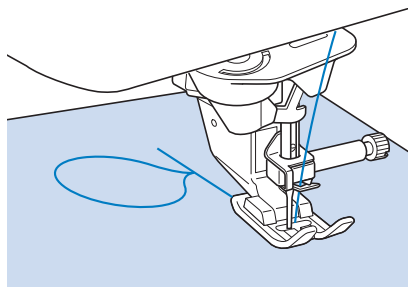

- 3** Vergelijk het afgewerkte patroon met de illustratie van het patroon hieronder.



- 4** Druk op  en pas vervolgens het patroon aan in "Verticale fijnafstelling" of "Horizontale fijnafstelling".



- * Zitten de steken te dicht op elkaar?

Druk op  in "Verticale fijnafstelling".

- De weergegeven waarde neemt toe telkens wanneer u op de toets drukt. Het patroon wordt langer.

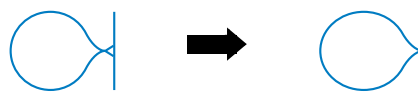

- * Zitten er open ruimten tussen de steken?

Druk op  in "Verticale fijnafstelling".

- De weergegeven waarde neemt af telkens wanneer u op de toets drukt. Het patroon wordt korter.

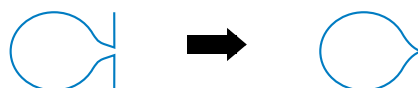

- * Helt het patroon naar links?

Druk op  in "Horizontale fijnafstelling".

- De weergegeven waarde neemt toe telkens wanneer u op de toets drukt. Het patroon verschuift naar rechts.



- * Helt het patroon naar rechts?

Druk op  in "Horizontale fijnafstelling".

- De weergegeven waarde neemt af telkens wanneer u op de toets drukt. Het patroon verschuift naar links.



- 5** Naai het steekpatroon nogmaals.

- * Als het steekpatroon nu nog niet mooi is, past u het opnieuw aan totdat het steekpatroon juist is. Pas het steekpatroon aan totdat het wel goed wordt genaaid.



Memo

- U kunt gewoon naaien terwijl het scherm met de instellingen op de display staat.

- 6** Druk op  om terug te gaan naar het oorspronkelijke scherm.

STEKPATRONEN AANPASSEN

■ Functies van de toetsen

Met de wijzigingsfuncties kunt u alle gewenste afwerkingen maken. U kunt patronen groter of kleiner maken, in spiegelbeeld enz.



Opmerking

- Sommige wijzigingsfuncties kunt u niet gebruiken bij bepaalde steekpatronen. Alleen de functies van de weergegeven toetsen zijn beschikbaar wanneer u een patroon selecteert.

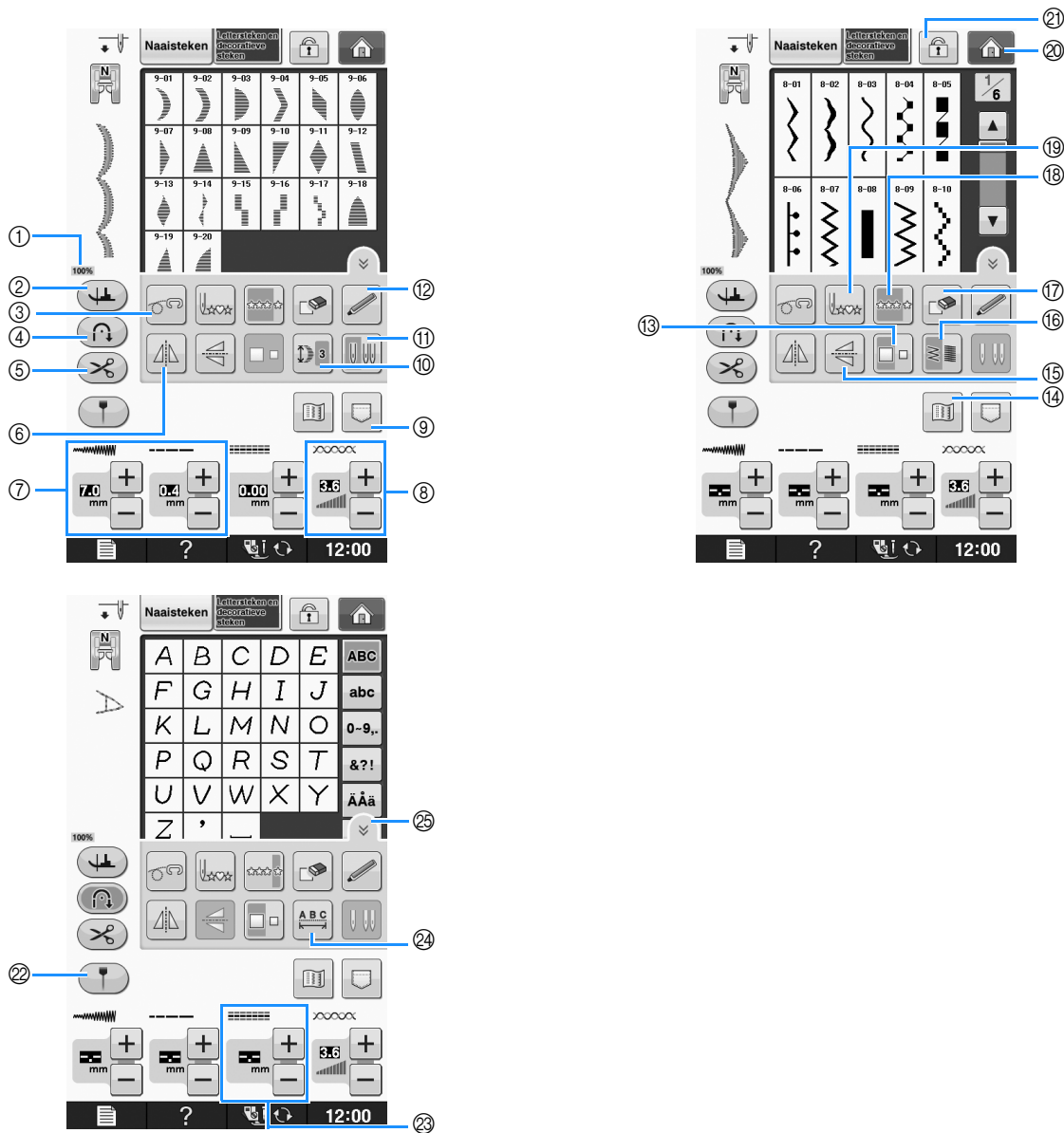

Nr.	Display	Toetsnaam	Uitleg	Pagina
①	100%	Weergavegrootte patroon	<p>Hiermee geeft u aan op welke grootte het geselecteerde patroon wordt weergegeven.</p> <p>100% : ongeveer het formaat waarop het patroon wordt genaaid</p> <p>50% : helft van het formaat waarop het patroon wordt genaaid</p> <p>25% : kwart van het formaat waarop het patroon wordt genaaid</p> <p>* De grootte waarop het patroon precies wordt genaaid, kan variëren naar gelang het soort stof en draad dat u gebruikt.</p>	S-21

Nr.	Display	Toetsnaam	Uitleg	Pagina
②		Spiltoets	Druk op deze toets om de spilinstelling te selecteren. Wanneer u de spilinstelling selecteert, wordt de naald omlaag gezet wanneer de machine stopt. De persvoet wordt ondertussen iets omhoog gezet. Wanneer u weer begint te naaien, wordt de persvoet automatisch omlaag gezet. <ul style="list-style-type: none"> Als deze toets er zo uit ziet , kunt u de spilfunctie niet gebruiken. Let op dat "Naaldstand - OMHOOG/OMLAAG" van machine-instellingen is ingesteld op omlaag. 	S-15
③		Vrijmodustoets	Druk op deze toets om de vrijmodus te selecteren. De transporteur wordt omlaag gezet en de persvoet wordt op een geschikte hoogte gezet voor vrij quilten.	S-40
④		Automatische verstevigingssteektoets	Druk op deze toets om de functie Automatische verstevigingssteken in te schakelen.	S-5
⑤		Automatische draadkniptoets	Druk op deze toets om de functie Automatisch draadknippen in te stellen.	S-13
⑥		Horizontale spiegeltoets	Nadat u het steekpatroon hebt geselecteerd, kunt u met deze toets een horizontaal spiegelbeeld van het steekpatroon maken.	S-86
⑦		Steekbreedte/steeklengtettoets	Hiermee toont u de steekbreedte en steeklengte voor het geselecteerde steekpatroon. De standaardinstellingen van de machine zijn gemarkeerd.	S-10 t/m S-12
⑧		Draadspanningstoets	Hiermee toont u de draadspanningsinstelling van het geselecteerde steekpatroon. De standaardinstellingen van de machine zijn gemarkeerd.	S-12
⑨		Geheugentoets	Met deze toets kunt u combinaties van steekpatronen in het geheugen opslaan.	S-95 t/m S-96
⑩		Verlengtoets	Wanneer u 7 mm satijnsteekpatronen hebt geselecteerd, kunt u met deze toets kiezen uit vijf automatische lengte-instellingen zonder de instellingen van de steekbreedte van de zigzagsteek of de steeklengte te wijzigen.	S-86
⑪		Enkele/tweelingnaaldtoets (enkel/dubbel)	Druk op deze toets om te kiezen tussen naaien met de enkele naald of de tweelingnaald.	"Basishandelingen"
⑫		Sensorfunctietoets	Druk op deze toets om de sensorfunctie te gebruiken.	
⑬		Groottekeuzetoets	Met deze toets kunt u de grootte van het steekpatroon kiezen (groot of klein).	S-86
⑭		Patroonafbeeldingtoets	Druk op deze toets om een vergrote weergave van het geselecteerde steekpatroon te maken.	S-88
⑮		Verticale spiegeltoets	Nadat u het steekpatroon hebt geselecteerd, kunt u met deze toets een verticaal spiegelbeeld van het steekpatroon maken.	S-86
⑯		Draaddichtheidstoets	Nadat u het steekpatroon hebt gekozen, kunt u de draaddichtheid van het patroon met deze toets wijzigen.	S-87
⑰		Wissentoets	Als u een fout maakt bij het kiezen van een steekpatroon, kunt u uw fout met deze toets ongedaan maken. Als u een fout maakt bij het combineren van een steekpatronen, kunt u steekpatronen wissen met deze toets.	S-78, S-79
⑱		Enkele/meerdere stekentoets	Druk op deze toets om te kiezen tussen enkele steken of doorgaande steken.	S-86
⑲		Terug naar beginttoets	Wanneer het naaien stopt, drukt u op deze toets om terug te keren naar het begin van het patroon.	S-87
⑳		Startschermttoets	(Alleen voor borduur- en naaimachine) Druk op deze toets om terug te gaan naar het startscherm.	-
㉑		Schermvergrendeltoets	Druk op deze toets om het scherm te vergrendelen. Wanneer het scherm vergrendeld is, zijn de diverse instellingen, zoals de steekbreedte en de steeklengte, vergrendeld. U kunt deze dan niet wijzigen. Druk opnieuw op de toets om de instellingen weer vrij te zetten.	S-18
㉒		Geleidelijnmarkeringtoets (voor modellen die zijn uitgerust met de geleidelijnmarkering)	Druk op deze toets om de geleidelijnmarkering langs de naailijn weer te geven. Met de geleidelijnmarkering kunt u gemakkelijker steken naaien parallel aan de rand van de stof of een andere markering op de stof.	S-14
㉓		"L/R-VERSCHUIVING (L/R SHIFT)"-toets	Druk op  om het steekpatroon naar rechts te verschuiven of druk op  om het patroon naar links te verschuiven. Deze voorziening is niet beschikbaar voor alle patronen. Alleen de patronen waarvoor het beschikbaar is, worden verschoven. De standaardinstelling van de machine is gemarkeerd.	S-11
㉔		Spatiëringtoets	Met deze toets wijzigt u de spatiering van letters.	S-80
㉕		Functiepaginatoets	Druk op deze toets om alle beschikbare functies op dit scherm weer te geven.	S-80

Grootte wijzigen

Kies een steekpatroon en druk vervolgens op  om de grootte van het steekpatroon te wijzigen. Het steekpatroon wordt genaaid op de grootte die op de toets opgelicht is.



Memo

- Als u nog andere steekpatronen invoert nadat u de grootte hebt gewijzigd, worden die steekpatronen ook op die grootte genaaid.
- U kunt de grootte van combinatiepatronen niet meer wijzigen nadat u het steekpatroon hebt ingevoerd.

Ware grootte steekpatroon

* Het formaat verschilt naar gelang de stof en draad.

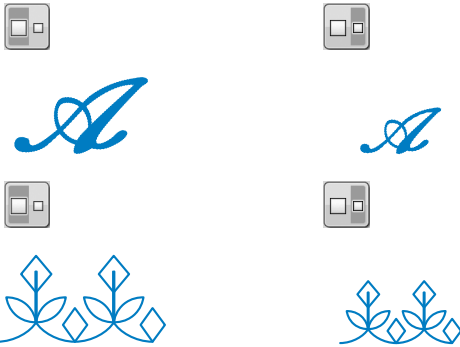

Lengte van steekpatronen wijzigen (alleen bij 7 mm satijnsteekpatronen)

Wanneer u 7 mm satijnsteekpatronen hebt geselecteerd kunt u met  kiezen uit vijf automatische lengte-instellingen zonder de instellingen van de steekbreedte van de zigzagsteek of de steeklengte te wijzigen.

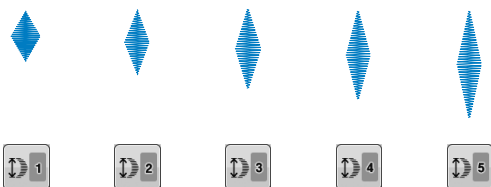

Verticaal gespiegeld patroon maken

Als u een verticaal spiegelbeeld wilt maken, kiest u een steekpatroon en drukt u daarna op .

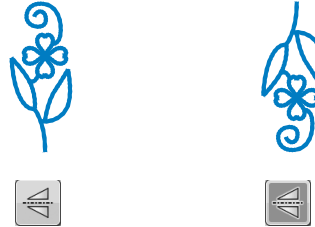
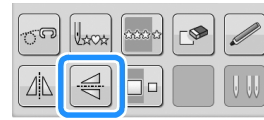

Horizontaal gespiegeld patroon maken

Als u een horizontaal spiegelbeeld wilt maken, kiest u een steekpatroon en drukt u daarna op .



Meerdere steken van een patroon naaien

Druk op  om te kiezen of u meerdere steken of een enkele steek van een patroon wilt naaien.

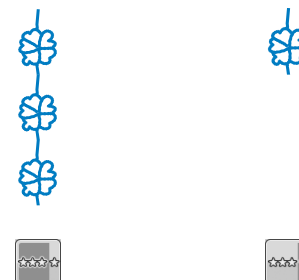

Memo



- Als u een geheel motief wilt afmaken terwijl u meerdere steken van een patroon ononderbroken naait, kunt u tijdens het naaien op  drukken. De machine stopt automatisch wanneer het motief af is.

Draaddichtheid wijzigen (alleen voor satijnsteekpatronen)

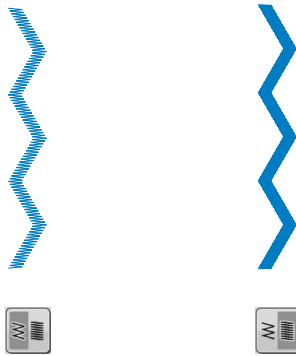
Nadat u het satijnsteekpatroon hebt gekozen, drukt u op  om de gewenste draaddichtheid te selecteren.



⚠ VOORZICHTIG

- Als de steken opbollen wanneer u de draaddichtheid hebt ingesteld op , herstelt u de draaddichtheid tot . Als u toch doorgaat met naaien terwijl de steken opbollen, kan de naald buigen of breken.

Memo

- Als u een ander steekpatroon kiest nadat u de draaddichtheid hebt gewijzigd, blijft de draaddichtheid hetzelfde totdat u deze weer wijzigt.
- U kunt de draaddichtheid niet wijzigen voor een combinatiepatroon nadat extra patronen zijn toegevoegd.

Terugkeren naar het begin van het patroon

Wanneer u letters/decoratieve steken naait, kunt u terugkeren naar het begin van het patroon nadat u een proeflapje hebt genaaid, of wanneer het stiksel niet goed is genaaid.

- Druk op de "Start/stoptoets" om de machine te stoppen en druk vervolgens op

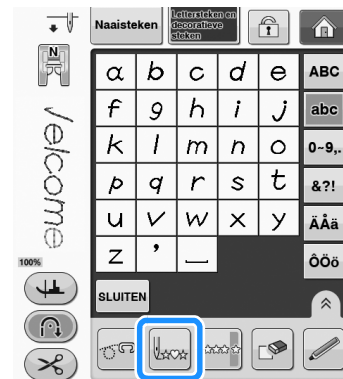

→ De machine keert terug naar het begin van het geselecteerde patroon ("W") vanaf het punt waar het naaien is gestopt.

Memo

- Als u op deze toets drukt wanneer het naaien stopt, kunt u aan het eind van een gecombineerd steekpatroon een patroon toevoegen. (In dit voorbeeld wordt "!" toegevoegd.)



- Druk op de "Start/stoptoets" om door te gaan met naaien.

Afbeelding controleren

U kunt het geselecteerde steekpatroon ongeveer op ware grootte weergeven. U kunt de kleuren van de schermafbeelding controleren en wijzigen.

1 Druk op .

→ Er wordt een afbeelding van het geselecteerde patroon weergegeven.

2 Druk op  om de draadkleur in de afbeelding te veranderen in rood, blauw of zwart.

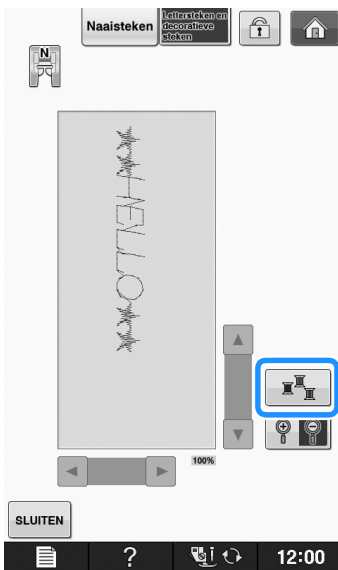

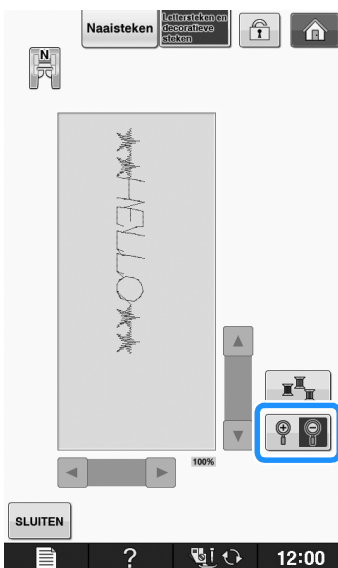

→ De kleur verandert telkens wanneer u op de knop drukt.

3 Druk op  om de vergrote afbeelding weer te geven.

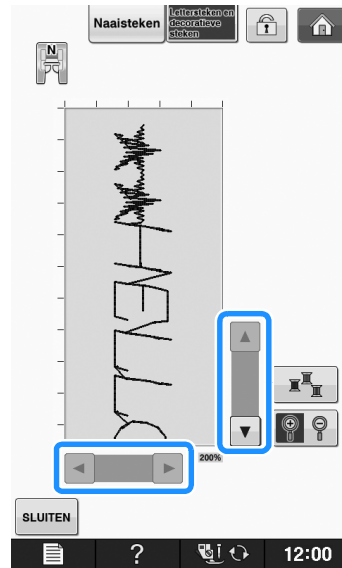

4 Met  kunt u een deel van de afbeelding bekijken die buiten het zichtbare vlak steekt.



5 Druk op  om terug te gaan naar het oorspronkelijke scherm.

 **Memo**

- U kunt ook naaien vanaf dit scherm wanneer het persvoetsymbool wordt weergegeven.
- De afbeelding van sommige patronen worden uitsluitend op standaardformaat weergegeven.

STEEKPATRONEN COMBINEREN

U kunt allerlei steekpatronen combineren, zoals lettersteken, kruissteken, satijnsteken of steken die u ontwerpt met de functie "MY CUSTOM STITCH" (zie pagina S-102 voor informatie over "MY CUSTOM STITCH"). Ook kunt u steekpatronen van verschillend formaat, spiegelbeeldpatronen en andere combineren.

Alvorens patronen te combineren

Bij het naaien van gecombineerde patronen wordt het naaien van een enkele steek automatisch geselecteerd. Als u meerdere steken van een patroon wilt naaien, drukt u op  nadat u klaar bent met het kiezen van de patrooncombinatie.

Als u wijzigingen in grootte aanbrengt, een spiegelbeeld maakt of andere wijzigingen aanbrengt in een combinatiepatroon, zorg dan dat u het gekozen steekpatroon wijzigt voordat u de volgende steek kiest. U kunt een steekpatroon niet meer wijzigen nadat u het volgende steekpatroon hebt gekozen.

Diverse steekpatronen controleren

Voorbeeld:



1 Druk op .



2 Selecteer .

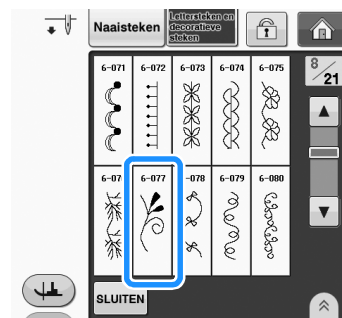

3 Druk op .





→ U gaat terug naar het stekenoverzicht.

4 Druk op .

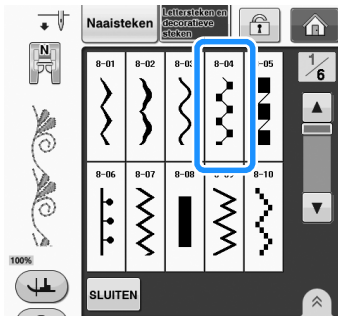

5 Selecteer .



6 Druk op  om meerdere steken van het patroon te naaien.

7 Druk op .



Memo

- Patronen worden individueel gewist, te beginnen bij het laatste, door te drukken op





Grote en kleine steekpatronen combineren

Voorbeeld:

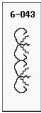

1 Druk op .

→ De grote steek wordt geselecteerd.

2 Druk nogmaals op  en daarna op  om het kleine formaat te selecteren.

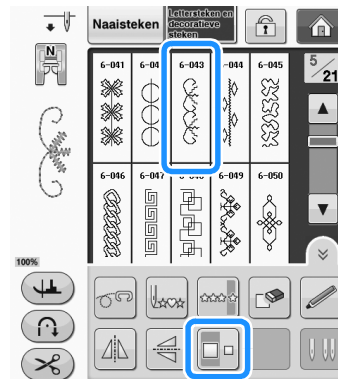

→ Het patroon wordt kleiner weergegeven.

3 Druk op  om doorgaand te naaien.

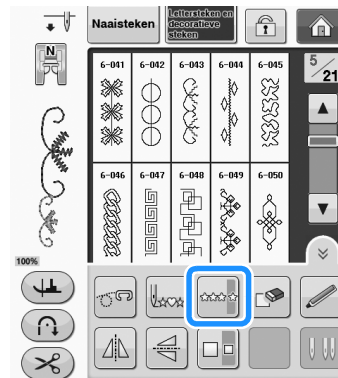



→ Het opgegeven patroon wordt herhaald.

Horizontale gespiegelde steekpatronen combineren

Voorbeeld:

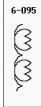

1 Druk op  .

2 Druk opnieuw op  en vervolgens op  .

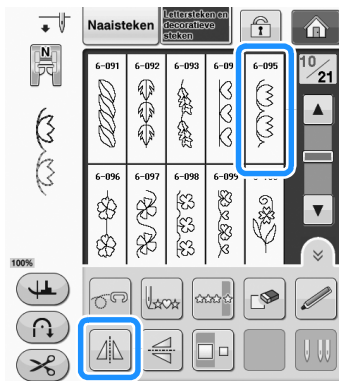

→ Het patroon wordt gedraaid langs een verticale as.

3 Druk op  .

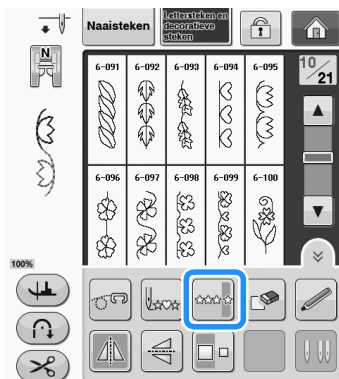

→ Het opgegeven patroon wordt herhaald.



Steekpatronen van verschillende lengten combineren

Voorbeeld:



1 Druk op  en vervolgens op  .

→ De lengte van de afbeelding wordt ingesteld op  .

2 Druk opnieuw op  en vervolgens drie maal op  .

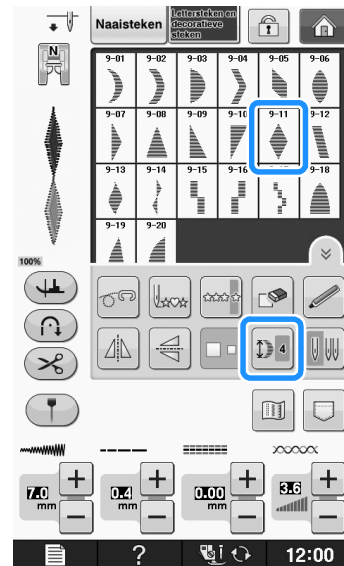

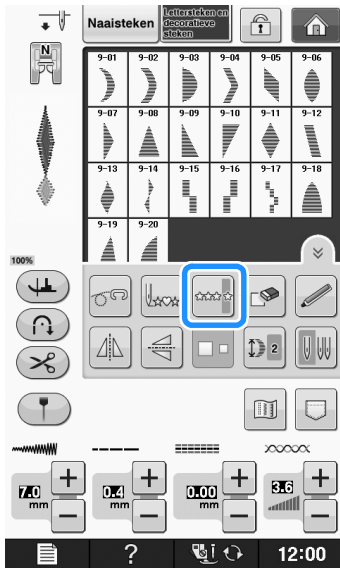

→ De lengte van de afbeelding wordt ingesteld op  .

3 Druk op .



→ Het opgegeven patroon wordt herhaald.

Stappatronen maken (alleen bij 7 mm satijnsteekpatronen)

Bij 7 mm satijnsteekpatronen kunt u met de toetsen   een stapsgewijs effect creëren.

Steekpatronen die zo worden genaaid dat ze een stapsgewijs effect creëren, worden stappatronen genoemd.

- * Druk op  om het steekpatroon naar links te verplaatsen op een afstand die gelijk is aan de helft van de grootte van het steekpatroon.
- * Druk op  om het steekpatroon naar rechts te verplaatsen op een afstand die gelijk is aan de helft van de grootte van het steekpatroon.

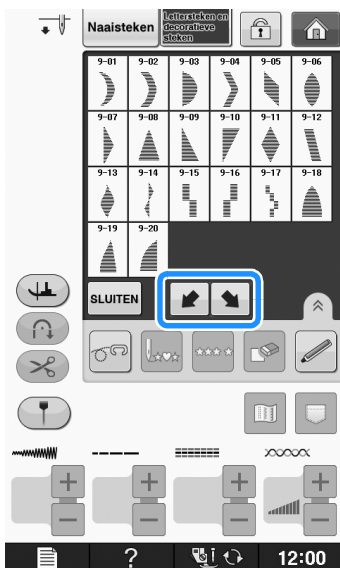

Voorbeeld:



1 Druk op .

2 Druk op .



→ Het volgende steekpatroon wordt naar rechts verplaatst.

3 Druk nogmaals op .

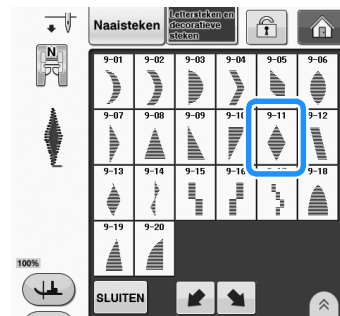

4 Druk op .



→ Het volgende steekpatroon wordt naar links verplaatst.

5 Druk op .

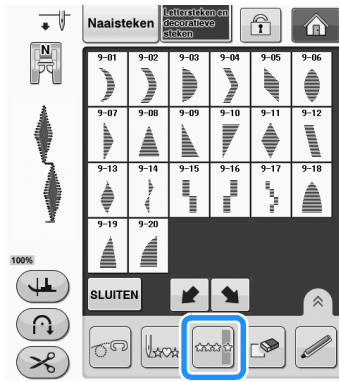

→ Het opgegeven patroon wordt herhaald.

■ Nog enkele voorbeelden

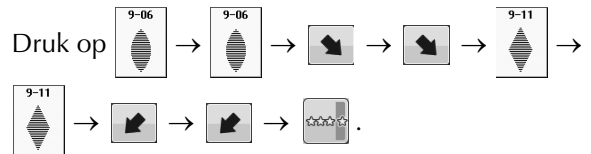
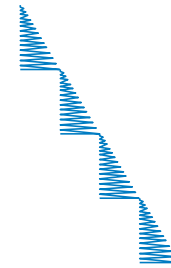
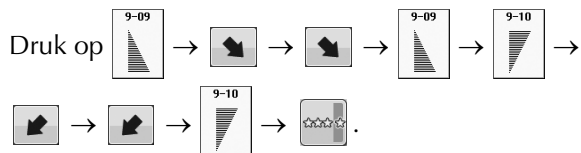

GEBRUIK VAN DE GEHEUGENFUNCTIE

Vorzorgsmaatregelen steekgegevens

Neem de volgende voorzorgsmaatregelen in acht wanneer u steekgegevens gebruikt die niet zijn gemaakt en opgeslagen op deze machine.

■ Soorten steekgegevens die u kunt gebruiken

- In het geheugen voor lettersteken en decoratieve steken van deze machine kunnen “.pmv”, “.pmx” en “.pmu”-steekbestanden worden gebruikt. U kunt “.pmu”-steekbestanden ophalen, maar wanneer u het bestand opslaat met de machine, wordt het opgeslagen als een “.pmv”-steekbestand. Wanneer u andere gegevens gebruikt dan u hebt gemaakt met deze machine, of met een machine die “.pmu”-bestanden maakt, kan dit leiden tot storing.

■ Welke USB-apparaten/media u kunt gebruiken

U kunt steekgegevens opslaan op of oproepen van externe USB-media. Gebruik een extern medium dat voldoet aan de volgende specificaties.

- USB Flash-station (USB-flashgeheugen)
- USB-diskettestation

Steekgegevens kunt u alleen oproepen van:

- USB CD-ROM, CD-R, CD-RW stations

De volgende media kunt u gebruiken met de USB-geheugenkaartlezer/kaartschrijfmodule.

- Secure Digital (SD)-kaart
- CompactFlash
- Memory Stick
- Smart Media
- Multi Media Card (MMC)
- xD-Picture Card



Opmerking

- Sommige USB-media zijn misschien niet bruikbaar bij deze machine. Meer bijzonderheden vindt u op onze website.
- De toegangslamp begint te knipperen nadat u USB-apparaten/media heeft geplaatst. Het duurt ongeveer vijf of zes seconden om de apparaten/media te herkennen. (De tijd verschilt afhankelijk van het USB-apparaat/medium).

- Gebruik een computer om bestandsmappen aan te maken.

■ U kunt computers en besturingssystemen met de volgende specificaties gebruiken.

- Compatibele modellen:
IBM PC met een USB-poort als standaardapparaat
IBM PC-compatibele computer met een USB-poort als standaardapparaat
- Compatibele besturingssystemen:
Microsoft Windows XP, Windows Vista, Windows 7

■ Voorzorgsmaatregelen voor het maken en opslaan van steekgegevens op de computer

- Als de naam van het steekgegevensbestand/de steekgegevensmap niet kan worden bepaald omdat de naam speciale tekens bevat, wordt het bestand/de map niet weergegeven. Wijzig dan de bestandsnaam. We raden u aan de 26 letters van het alfabet te gebruiken (hoofdletters en kleine letters), de cijfers 0 t/m 9, “-” en “_”.
- Steekgegevens in een map die is gemaakt op een USB-medium kunnen worden opgehaald.
- Maak geen mappen in “Verwisselbare schijf” op een computer. Steekgegevens die zijn opgeslagen in een map op de “Verwisselbare schijf”, kunnen niet worden opgehaald door de machine.

Steekpatronen opslaan in het geheugen van de machine

U kunt veelgebruikte steekpatronen opslaan in het geheugen van de machine. In totaal kan ca. 1 MB steekpatronen worden opgeslagen in het geheugen van de machine.



Opmerking

- Zet de machine niet uit terwijl "Opslaan" wordt weergegeven. Dan raakt u het patroon dat wordt opgeslagen kwijt.



Memo

- Het opslaan van een steekpatroon duurt enkele seconden.
- Zie Pagina S-98 voor meer informatie over het ophalen van een opgeslagen steekpatroon.

1 Druk op .

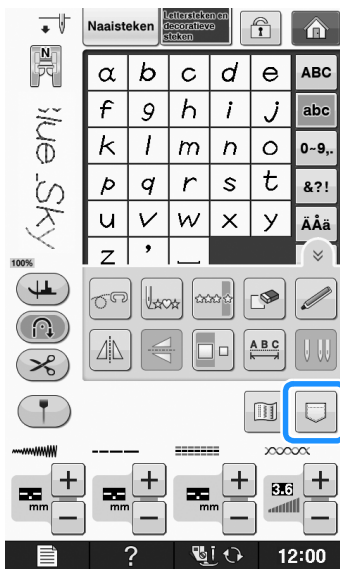

2 Druk op .

- * Druk op **SLUITEN** om terug te gaan naar het oorspronkelijke scherm zonder op te slaan.

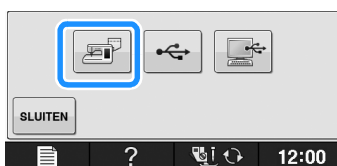

→ Op de display wordt "Opslaan" weergegeven. Nadat het patroon is opgeslagen, keert u automatisch terug naar het oorspronkelijke scherm.

Als het geheugen vol is

Als dit volgende scherm verschijnt wanneer u probeert een patroon in het geheugen op te slaan, is het geheugen te vol. Het geselecteerde steekpatroon kan er niet meer bij. Als u het steekpatroon toch in het geheugen wilt opslaan, moet u eerst een eerder opgeslagen steekpatroon wissen.

1 Druk op .

- * Druk op **ANNULEREN** om terug te gaan naar het oorspronkelijke scherm zonder op te slaan.



2 Kies het steekpatroon dat u wilt wissen.

- * Druk op **SLUITEN** als u besluit dat steekpatroon niet te wissen.



① In de zakken zijn steekpatronen opgeslagen

3 Druk op .



→ Een bevestigingsbericht verschijnt.

4 Druk op .

* Als u besluit dat steekpatroon niet te wissen, drukt u op .

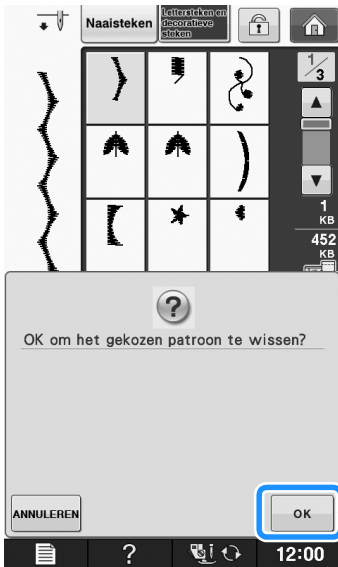

→ Het steekpatroon wordt uit het geheugen gewist en het nieuwe steekpatroon wordt daarna automatisch opgeslagen.

Steekpatronen opslaan op USB-media (in de handel verkrijgbaar)

Wanneer u steekpatronen van de machine naar USB-media wilt zenden, sluit u het USB-medium aan op de USB-poort van de machine.

 **Memo**

- USB-media zijn verkrijgbaar in de handel, maar sommige USB-media zijn niet bruikbaar met deze machine. Meer bijzonderheden vindt u op onze website.
- Naar gelang het USB-medium dat u gebruikt, sluit u het USB-apparaat direct aan op de USB-poort van de machine of sluit u de USB-medialees/schrijfmodule aan op de USB-poort van de machine.
- U kunt het USB-medium op elk moment plaatsen of verwijderen, behalve tijdens opslaan of verwijderen.

1 Druk op .



2 Plaats het USB-medium in de USB-poort van de machine.

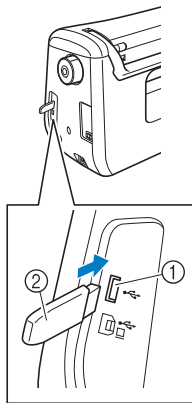

- ① USB-poort
- ② USB-medium



Opmerking

- De verwerkingssnelheid varieert mogelijk per hoeveelheid data
- Op deze machine kunt u niet twee USB-media tegelijk gebruiken. Wanneer u twee USB-media in de machine steekt, wordt alleen het USB-medium dat u het eerst hebt geplaatst, gedetecteerd.

3 Druk op  .

- * Druk op **SLUITEN** om terug te gaan naar het oorspronkelijke scherm zonder te slaan.



→ Op de display wordt “Opslaan” weergegeven. Nadat het patroon is opgeslagen, keert u automatisch terug naar het oorspronkelijke scherm.



Opmerking

- Plaats of verwijder geen USB-medium wanneer “Opslaan” wordt weergegeven. Dan gaat het patroon dat u op dat moment opslaat, geheel of gedeeltelijk verloren.

Steekpatronen opslaan op de computer

Met de bijgeleverde USB-kabel kunt u de machine aansluiten op uw computer en kunt u tijdelijk borduurpatronen ophalen van en opslaan in de map “Verwisselbare schijf” op uw computer. In totaal kan 3 MB aan steekpatronen worden opgeslagen op de “Verwisselbare schijf”, maar de opgeslagen steekpatronen worden verwijderd wanneer u de machine uitzet.



Opmerking

- Zet de machine niet uit terwijl “Opslaan” wordt weergegeven. Dan raakt u het patroon dat wordt opgeslagen kwijt.

1 Sluit de USB-kabel aan op de betreffende USB-poort op de computer en op de machine.

2 Zet uw computer aan en selecteer “Computer (Deze computer)”.

- * U kunt de USB-kabel aansluiten op de computer en de machine, of ze nu ingeschakeld zijn of niet.

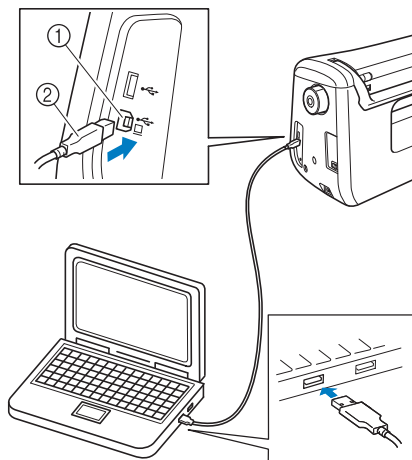

- ① USB-poort voor computer
- ② USB-kabelaansluiting

→ Het pictogram “Verwisselbare schijf” verschijnt in “Computer (Deze computer)” op de computer.



Opmerking

- De aansluitingen op de USB-kabel kunt u alleen in één richting in een aansluiting steken. Als het moeilijk is om de aansluiting aan te sluiten, gebruik dan geen kracht en controleer de richting van de aansluiting.
- Bijzonderheden over de positie van de USB-poort op de computer (of USB-hub) vindt u in de gebruiksaanwijzing bij de betreffende apparatuur.

3 Druk op .

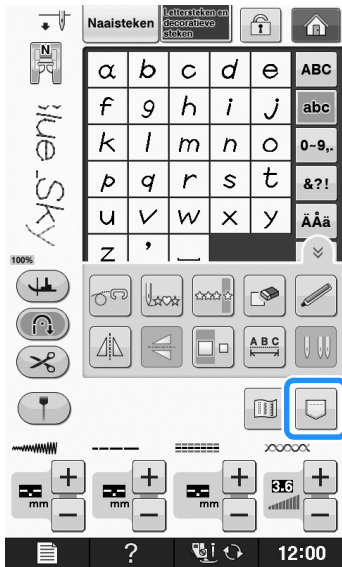

4 Druk op .

* Druk op **SLUITEN** om terug te gaan naar het oorspronkelijke scherm zonder op te slaan.

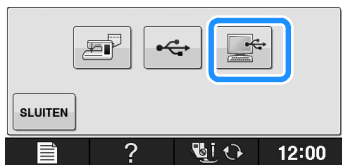

→ Het steekpatroon wordt tijdelijk opgeslagen op "Verwisselbare schijf" onder "Computer (Deze computer)".

5 Selecteer het ".pmv"-bestand van het steekpatroon en kopieer het bestand naar de computer.

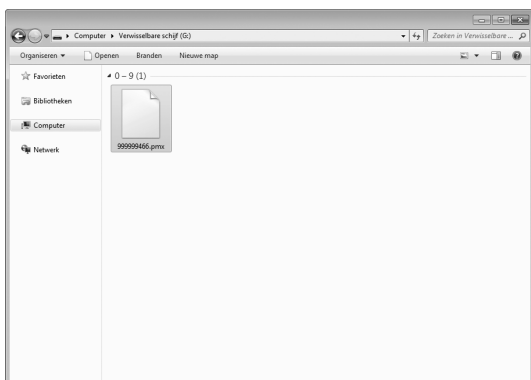

Opmerking

• Zet de machine niet uit terwijl "Opslaan" op de display staat. Dan kunt u gegevens kwijtraken.

Steekpatronen ophalen uit het geheugen van de machine

1 Druk op .



→ In het scherm dat verschijnt kunt u een zak selecteren.

2 Kies het steekpatroon dat u wilt ophalen.

- * Als het hele opgeslagen steekpatroon niet wordt weergegeven, drukt u op het miniatuur.
- * Druk op **SLUITEN** om terug te gaan naar het oorspronkelijke scherm zonder op te slaan.



① Opgeslagen steekpatronen

3 Druk op .

* Druk op  om het patroon te wissen.

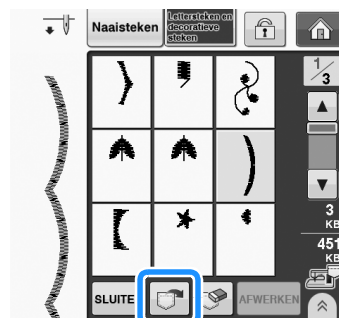

→ Het geselecteerde steekpatroon wordt opgehaald en het naaischerm wordt weergegeven.

Ophalen van USB-media

U kunt een specifiek steekpatroon ophalen direct van het USB-medium of uit een map op het USB-medium. Als het steekpatroon zich in een map bevindt, controleert u elke map om het steekpatroon te zoeken.

- 1 Plaats het USB-medium in de USB-poort van de machine (zie pagina S-96).

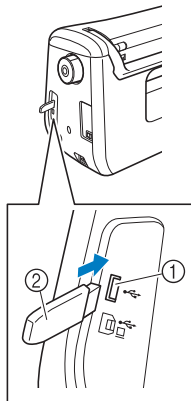

- 1 USB-poort
- 2 USB-medium

- 2 Druk op .

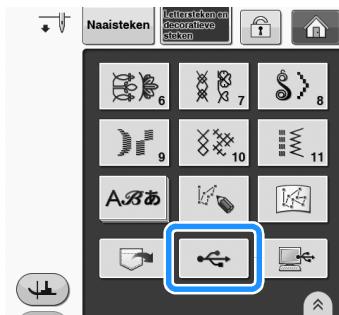

→ Steekpatronen en een map in de bovenste map worden weergegeven.

- 3 Druk op  wanneer er een submap is om twee of meer steekpatronen op USB-media te sorteren. Het steekpatroon in de submap wordt weergegeven.

* Druk op **SLUITEN** om terug te gaan naar het oorspronkelijke scherm zonder het steekpatroon op te halen.



→ Steekpatronen en een submap in een map worden weergegeven. Selecteer de map om de patronen daarin weer te geven.



- 1 Mapnaam
- 2 Van steekpatronen in een map wordt slechts het eerste patroon van gecombineerde patronen getoond.
- 3 Pad

* Druk op  om terug te gaan naar de vorige map.

* Gebruik de computer om mappen te maken. Met de machine kunt u geen mappen maken.

- 4 Druk op de toets van het steekpatroon dat u wilt ophalen.

5 Druk op .

* Druk op  om het patroon te wissen. Het patroon wordt verwijderd van het USB-medium.

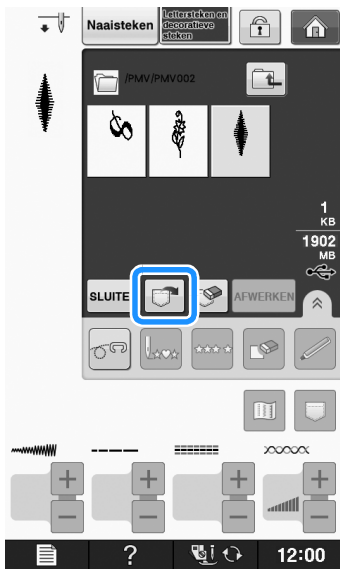

→ Het geselecteerde steekpatroon wordt opgehaald en het naaischerm wordt weergegeven.

Ophalen van de computer

1 Sluit de USB-kabel aan op de betreffende USB-poort op de computer en op de machine (zie pagina S-97).

2 Op de computer opent u “Computer (Deze computer)” en vervolgens gaat u naar “Verwisselbare schijf”.

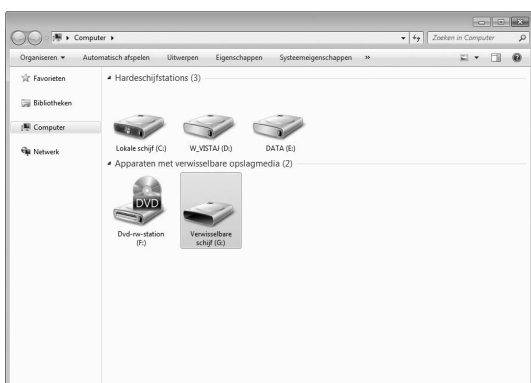

3 Verplaats/kopieer de patroongegevens naar “Verwisselbare schijf”.

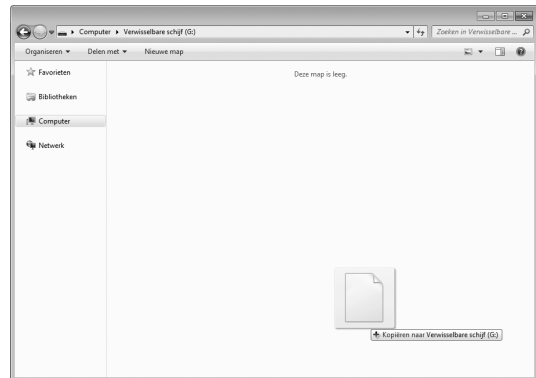

→ De steekpatroongegevens op “Verwisselbare schijf” worden naar de machine geschreven.



Opmerking

- Maak de USB-kabel niet los terwijl de gegevens worden geschreven.
- Maak geen mappen op de “Verwisselbare schijf”. Mappen worden niet weergegeven en steekpatronen in mappen kunt u dus niet ophalen.

4 Druk op .



→ De patronen op de computer worden weergegeven in het patronenoverzicht.

5 Druk op de toets van het steekpatroon dat u wilt ophalen.

* Druk op **SLUITEN** om terug te gaan naar het oorspronkelijke scherm zonder het steekpatroon op te halen.

6 Druk op .

- * Druk op  om het patroon te wissen. Het patroon wordt verwijderd van de "Verwisselbare schijf" op uw computer.

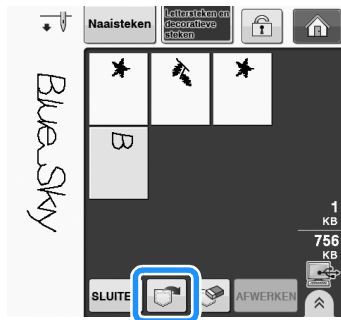

→ Het geselecteerde steekpatroon wordt opgehaald en het naaischerm wordt weergegeven.



Opmerking

- Het patroon dat u van de computer hebt opgehaald, wordt tijdelijk op de machine geschreven. Wanneer u de machine uitschakelt, wordt het patroon verwijderd. Als u het steekpatroon wilt bewaren, moet u het opslaan op de machine ("Steekpatronen opslaan in het geheugen van de machine" op pagina S-95).

Hoofdstuk 4

MY CUSTOM STITCH

STEEK ONTWERPEN	103
STEEKGEGEVENS OPGEVEN	105
■ Functies van de toetsen	105
■ Punt verplaatsen	107
■ Ontwerp gedeeltelijk of geheel verplaatsen	108
■ Nieuwe punten invoegen	109
GEBRUIK VAN OPGESLAGEN EIGEN STEKEN	110
Eigen steken opslaan in uw lijst.....	110
■ Als het geheugen vol is	110
Opgeslagen steken ophalen	111

STEEK ONTWERPEN

Met de functie "MY CUSTOM STITCH" kunt u zelfgemaakte steken registreren. U kunt ook creaties van "MY CUSTOM STITCH" combineren met ingebouwde letters (zie pagina S-89).

 **Memo**

- Steken die u maakt met "MY CUSTOM STITCH" kunnen maximaal 7 mm (ca. 9/32 inch) breed en 37 mm (ca. 1-1/3 inch) lang zijn.
- Steken kunt u gemakkelijker ontwerpen met "MY CUSTOM STITCH" als u deze eerst tekent op het bijgeleverde raster.

1 Teken het steekontwerp op het raster (onderdeelcode SA507, GS3:X81277-151).

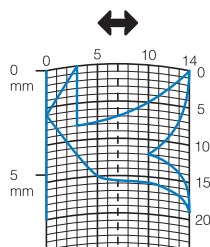

 **Memo**

- Vereenvoudig het ontwerp zo dat het in een doorlopende lijn kan worden genaaid. Voor een mooiere steek kunt u het ontwerp beëindigen met elkaar kruisende lijnen.

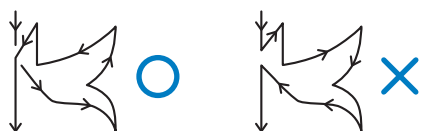

Als het ontwerp meerdere malen wordt herhaald en u de begin- en eindpunt wilt verbinden, moeten de beginpunt en de eindpunt zich steeds op dezelfde hoogte bevinden.



2 Kies de spatiëring van de steek.

- * Door de spatiëring van een steek aan te passen kunt u verschillende patronen maken met één steek.

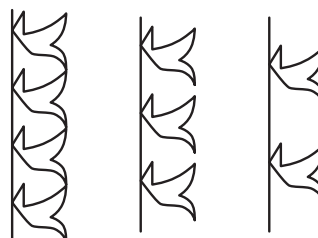
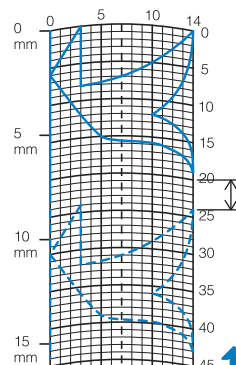

3 Plaats punten waar het patroon het raster snijdt en verbind alle punten met een lijn.

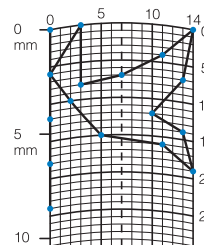

4 Bepaal de x- en y-coördinaten van elke gemarkeerde punt.

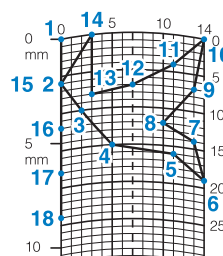



 **Memo**

- Hiermee bepaalt u hoe de steek zal worden genaaid.

Voorbeelden van eigen steken

	Steek	1	2	3	4	5	6	7	8	9	10	11	12	13	14	15
	↕	0	12	18	22	23	21	17	14	12	9	6	3	1	3	6
	↔	0	0	3	6	10	13	14	13	11	13	14	13	10	6	3
	Steek	16	17	18	19	20	21	22	23	24	25	26	27	28	29	30
	↕	12	41	43	40	41	38	35	32	30	32	35	41	45	47	44
	↔	0	0	4	7	11	13	14	13	10	6	3	0	0	4	7
	Steek	31	32	33	34	35	36	37	38	39	40	41	42	43	44	45
	↕	45	47	50	54	56	55	51	45	70						
↔	11	13	14	13	10	6	3	0	0							

	Steek	1	2	3	4	5	6	7	8	9	10	11	12	13	14	15
	↕	0	30	32	32	32	33	35	35	37	35	32	30	30	29	26
	↔	0	0	1	7	10	12	11	8	12	14	14	11	5	3	8
	Steek	16	17	18	19	20	21	22	23	24	25	26	27	28	29	30
	↕	24	18	13	12	13	10	12	8	12	7	12	6	10	5	10
	↔	10	13	14	14	12	11	10	9	8	6	6	3	2	0	2
	Steek	31	32	33	34	35	36	37	38	39	40	41	42	43	44	45
	↕	16	19	23	22	17	22	23	19	42						
↔	1	0	0	6	10	6	0	0	0							



	Steek	1	2	3	4	5	6	7	8	9	10	11	12	13	14	15
	↕	0	3	5	8	12	17	20	24	27	29	31	32	30	27	24
	↔	0	5	8	11	13	14	14	13	12	11	9	6	3	1	0
	Steek	16	17	18	19	20	21	22	23	24	25	26	27	28	29	30
	↕	21	18	16	15	15	16	18	21	25	28	33	37	41	43	44
	↔	0	1	3	5	8	10	12	13	14	14	13	11	8	5	0
	Steek	31	32	33	34	35	36	37	38	39	40	41	42	43	44	45
	↕															
↔																





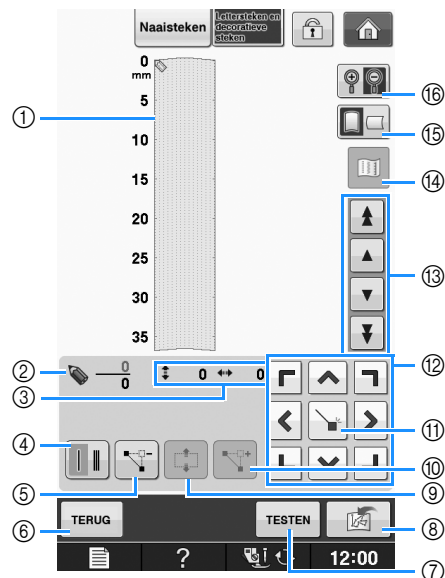









	Steek	1	2	3	4	5	6	7	8	9	10	11	12	13	14	15
	↕	0	5	4	5	8	7	8	11	11	11	16	11	7	4	0
	↔	7	7	3	7	7	0	7	7	3	7	7	3	0	3	7
	Steek	16	17	18	19	20	21	22	23	24	25	26	27	28	29	30
	↕	4	7	11	16	21	20	21	24	23	24	27	27	27	32	27
	↔	11	14	11	7	7	11	7	7	14	7	7	11	7	7	11
	Steek	31	32	33	34	35	36	37	38	39	40	41	42	43	44	45
	↕	23	20	16	20	23	27	32								
↔	14	11	7	3	0	3	7									

STEEKGEGEVENS OPGEVEN

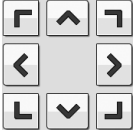
■ Functies van de toetsen





- ① Hier wordt de steek getoond die u momenteel ontwerpt.
- ② Toont het nummer van de geplaatste punt boven het totaal aantal punten in de steek.
- ③ Toont de y-coördinaat van  boven de x-coördinaat van .

Nr.	Display	Toetsnaam	Uitleg	Pagina
④		Enkele/drievoudige-steeltoets	Druk op deze toets om te selecteren of een of drie steken worden genaaid tussen twee punten.	S-106
⑤		Puntwissentoets	Druk op deze toets om een geselecteerde punt te wissen.	S-107
⑥		Terugtoets	Met deze toets sluit u het steekgegevensinvoerscherm af.	—
⑦		Testtoets	Druk op deze toets om de steek proef te naaien.	S-107, S-110
⑧		“MY CUSTOM STITCH”-geheugentoets	Druk op deze toets om de steek op te slaan die u maakt.	S-110
⑨		Groeperentoets	Druk op deze toets om punten te groeperen en samen te verplaatsen.	S-108
⑩		Invoegentoets	Druk op deze toets om nieuwe punten in te voeren op het steekontwerp.	S-109
⑪		Instellingstoets	Druk op deze toets om een punt te plaatsen op het steekontwerp.	S-106 t/m S-108
⑫		Pijltjestoetsen	Met deze toetsen verplaatst u  over het weergavevlak.	S-106 t/m S-109
⑬		Punt-naar-punttoets	Met deze toetsen verplaatst u  van punt naar punt op de steek, of naar de eerste of laatste punt die u hebt ingevoerd op de steek.	S-107 t/m S-109
⑭		Patroonafbeeldingtoets	Druk op deze toets om een afbeelding van de steek weer te geven.	S-107
⑮		Rasterrichtingtoets	Druk op deze toets om de richting van het raster te wijzigen.	S-106
⑯		Vergroenttoets	Druk op deze toets om een vergrote afbeelding weer te geven van de steek die u maakt.	S-106

1 Druk op  .

2 Druk op  .



3 Met  verplaatst u  naar de coördinaten van de eerste punt op het rastervel.

* Druk op  om de richting van het raster te wijzigen.

* Druk op  om de afbeelding van de steek die u maakt te vergroten.

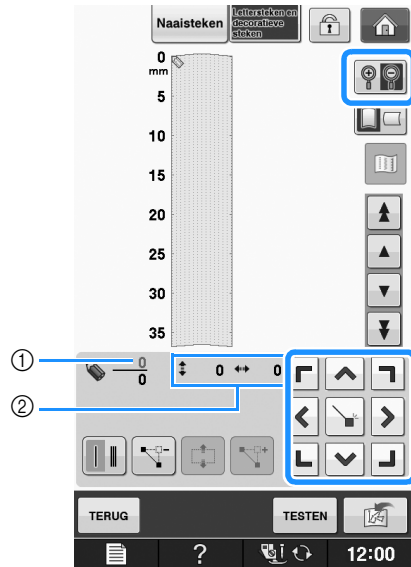

- ① Momenteel geselecteerde punt/Totaal aantal punten
- ② Coördinaten van 

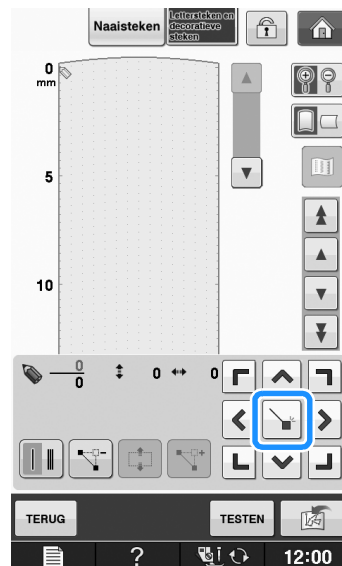

4 Druk op  om de punt die wordt aangegeven met  toe te voegen.

* Als u coördinaten wilt invoegen met de schermaanraakpen, verplaats de tip van de pen dan naar een gewenste punt. Als u de pen loslaat van het scherm, wordt op deze coördinaten een punt ingevoerd in de grafiek. Het nummer van de momenteel geselecteerde punt en het totaal aantal punten wordt getoond.





5 Selecteer of één of drie steken worden genaaid tussen de eerste twee punten.

* Als u wilt dat er drie steken worden genaaid, drukt u op de toets zodat deze verschijnt als .

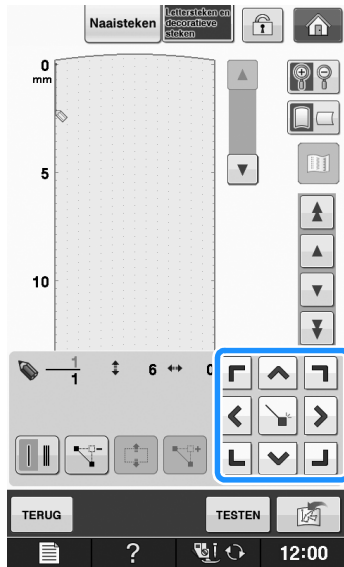
6 Met  verplaatst u  naar de tweede punt en vervolgens drukt u op  .



7 Herhaal bovenstaande stappen voor elke punt die u op het raster hebt getekend totdat het steekontwerp als een doorlopende lijn op het scherm is getekend.

- * Druk op  om een geselecteerde punt die u hebt opgegeven te verwijderen.
- * Druk op **TESTEN** om de steek proef te naaien.
- * Druk op **TERUG** om terug te gaan naar het oorspronkelijke scherm.
- * Druk op  om een afbeelding van de steek weer te geven.

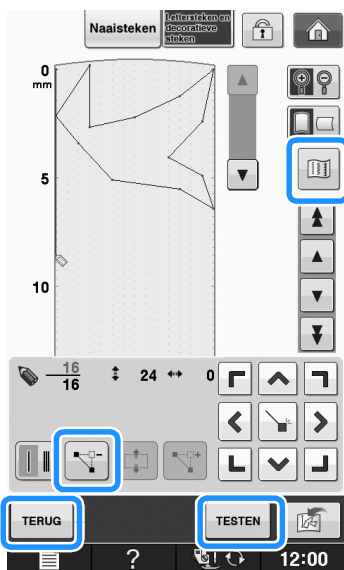

 **Memo**



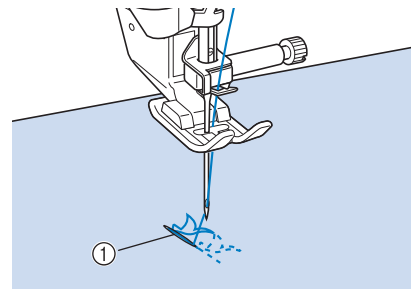

- Als u punten hebt ingevoerd die te dicht op elkaar zitten, wordt de stof misschien niet goed doorgevoerd. Wijzig de steekgegevens zo dat er meer ruimte tussen de punten is.
- Als het steekontwerp meerdere malen moet worden herhaald en de begin- en eindpunt moet worden verbonden, zorg dan dat er verbindingssteken worden toegevoegd, zodat de steken elkaar niet overlappen.



- ① Verbindingssteken
- U kunt de rasterzet aanraken om de punt te plaatsen. U kunt ook een USB-muis gebruiken.

■ Punt verplaatsen

1 Druk op  of  om  te verplaatsen naar de punt die u wilt verplaatsen.

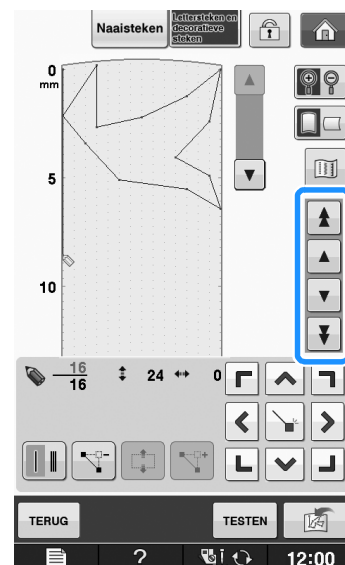

- * Als u  wilt verplaatsen naar de eerste punt, drukt u op  .
- * Als u  wilt verplaatsen naar de laatste punt, drukt u op  .
- * U kunt  ook verplaatsen met de schermaanraakpen.



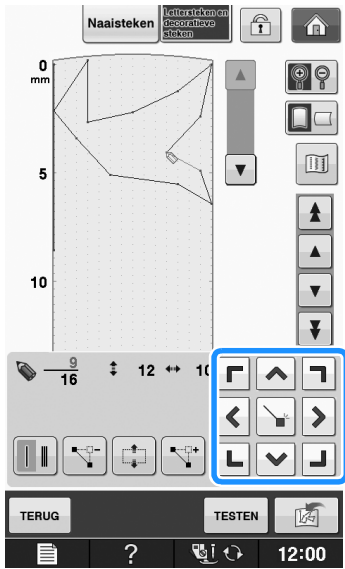



2 Met  kunt u de punt verplaatsen.



Ontwerp gedeeltelijk of geheel verplaatsen

1 Druk op  of  om  te verplaatsen naar de eerste punt van het gedeelte dat u wilt verplaatsen.

- * Als u  wilt verplaatsen naar de eerste punt, drukt u op .
- * Als u  wilt verplaatsen naar de laatste punt, drukt u op .
- * U kunt  ook verplaatsen met de schermaanraakpen.

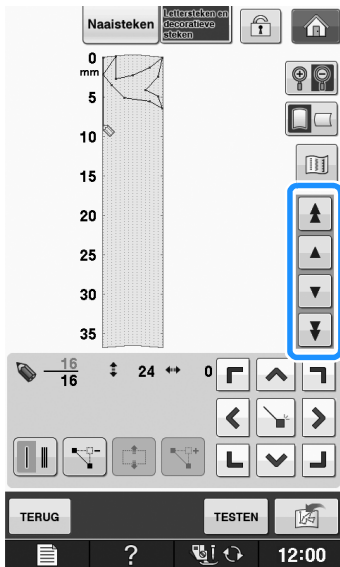

2 Druk op .

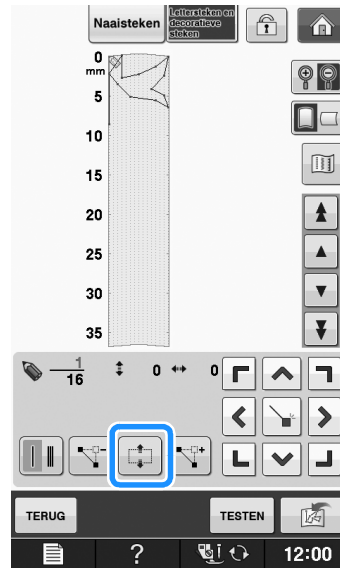

→ De geselecteerde punt en alle punten die zijn ingevoerd nadat deze punt is geselecteerd.

3 Druk op  of  om het gedeelte te verplaatsen.

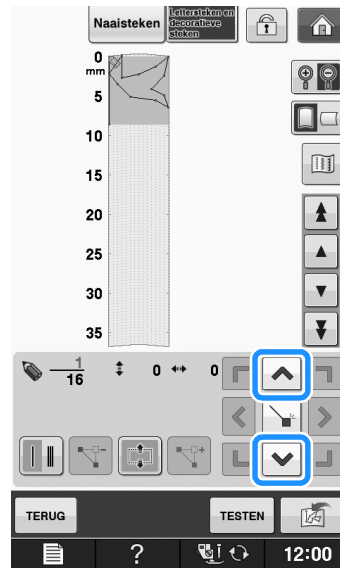



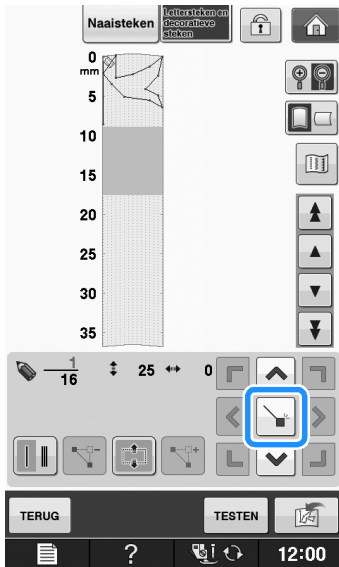



4 Druk op .



→ Het gedeelte wordt verplaatst.

■ Nieuwe punten invoegen

1 Druk op  of  om  te verplaatsen naar de plek in het ontwerp waar u een nieuwe punt wilt toevoegen.

- * Als u  wilt verplaatsen naar de eerste punt, drukt u op .
- * Als u  wilt verplaatsen naar de laatste punt, drukt u op .
- * U kunt  ook verplaatsen met de schermaanraakpen.

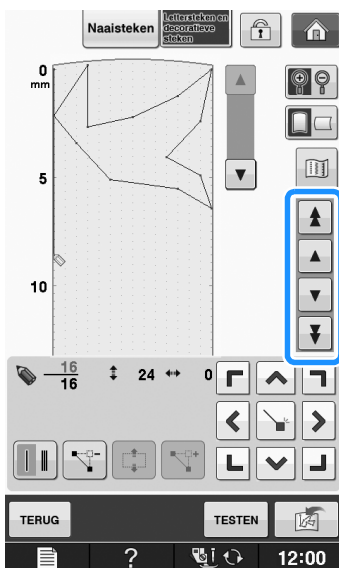

2 Druk op .

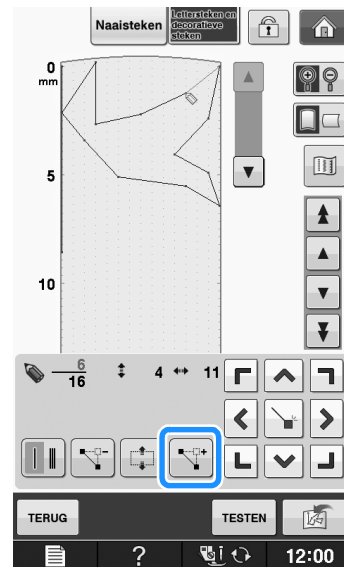

→ Er wordt een nieuwe punt ingevoerd en  wordt daar naartoe verplaatst.

3 Met  kunt u de punt verplaatsen.

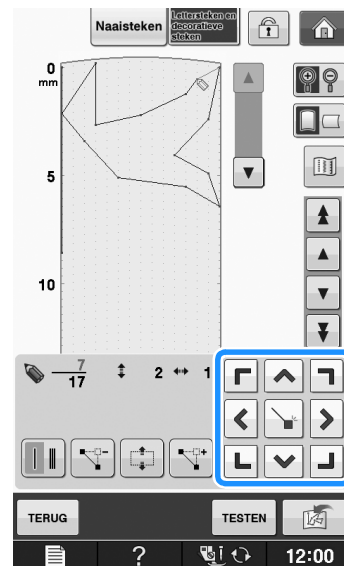

GEBRUIK VAN OPGESLAGEN EIGEN STEKEN

Eigen steken opslaan in uw lijst

Steekpatronen die gemaakt zijn met de functie "MY CUSTOM STITCH" kunt u opslaan voor toekomstig gebruik. Als u klaar bent met het invoeren van de steekgegevens drukt u op . De boodschap "Opslaan" verschijnt en de steek wordt opgeslagen.

Alvorens een steek op te slaan drukt u op  om de steek proef te naaien.

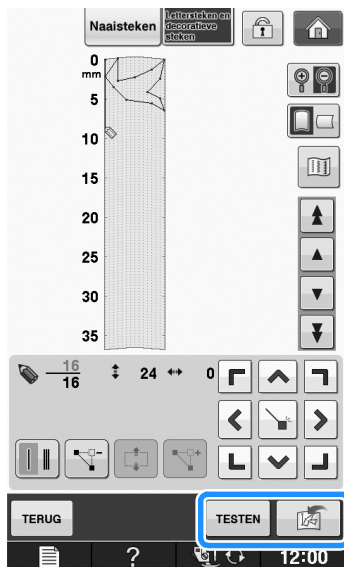

Memo

- Het duurt enkele seconden om een steekpatroon op te slaan.
- Voor bijzonderheden over het ophalen van een opgeslagen steekpatroon, zie pagina S-111.



Opmerking



- Zet de machine niet uit terwijl "Opslaan" op de display staat. Dan kunnen de steekpatroongegegevens die u opslaat, verloren gaan.

Als het geheugen vol is

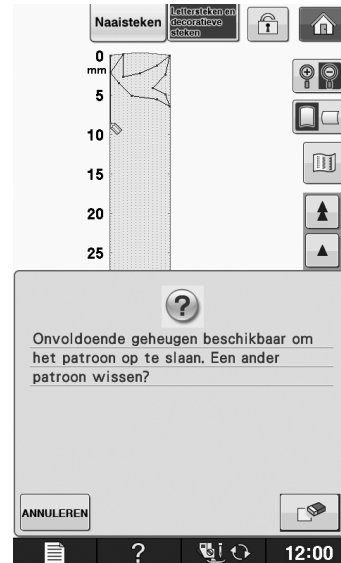
Verschijnt de volgende melding nadat u op  hebt gedrukt? Dan kunt u het steekpatroon niet opslaan omdat het geheugen van de machine vol is of omdat het steekpatroon dat wordt opgeslagen groter is dan de hoeveelheid vrij geheugen. Om het steekpatroon in het geheugen van de machine te kunnen opslaan, moet u eerst een voorheen opgeslagen steekpatroon wissen.



Opmerking

- Als u eigen steken wilt opslaan op een USB-medium of de computer, volgt u de hierboven beschreven procedure om de eigen steek op te slaan. Druk vervolgens op  om de steek te selecteren (zie het volgende gedeelte "Opgeslagen steken ophalen"). Druk op  om de steek op te slaan op een USB-medium of de computer. (Voor bijzonderheden "Steekpatronen opslaan op USB-media (in de handel verkrijgbaar)" op pagina S-96 of "Steekpatronen opslaan op de computer" op pagina S-97.)

Opgeslagen steken ophalen

1 Druk op .



→ Er wordt een lijst met opgeslagen steekpatronen getoond.

2 Selecteer het steekpatroon.

* Druk op **SLUITEN** om terug te gaan naar het oorspronkelijke scherm zonder een steekpatroon op te halen.

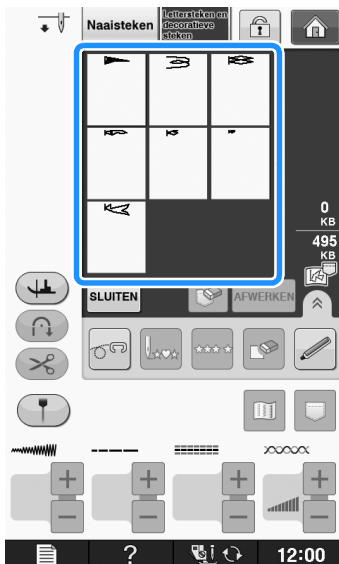

3 Druk op **SLUITEN**.

- * Druk op  om het opgeslagen steekpatroon te wissen.
- * Druk op **AFWERKEN** om het opgeslagen steekpatroon te bewerken.

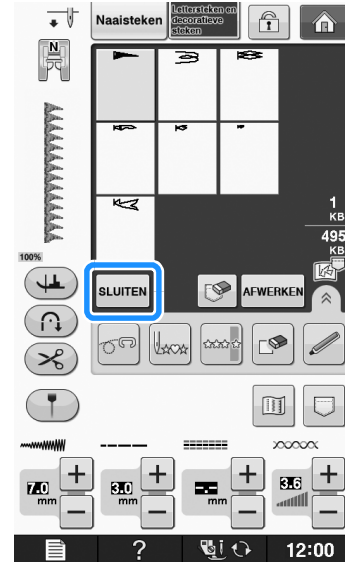

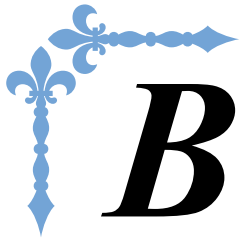

Borduren

In dit gedeelte vindt u aanwijzingen om ontwerpen te borduren met deze machine.
Paginanummers in dit gedeelte beginnen met "E".

De display en machine-illustratie kunnen iets afwijken naargelang het land of de regio.

Hoofdstuk1 Borduren E-2

Hoofdstuk2 Borduurcombinatie E-56

Hoofdstuk 1

Borduren

PATRONEN KIEZEN	3
■ Copyright	3
Borduurpatronen kiezen/Brother "Exclusief"/Bloemletter/Werken met de spoel	4
Letterpatronen kiezen.....	5
Kaderpatronen selecteren.....	7
Patronen selecteren van borduurkaarten	7
■ Over de borduurkaartlezer (afzonderlijk verkrijgbaar) en de USB-kaartschrijfmachine*.....	7
■ Over borduurkaarten (afzonderlijk verkrijgbaar)	7
Patronen kiezen van een USB-medium/computer	8
OVERZICHT DISPLAY VOOR BORDUREN	9
■ Functies van de toetsen.....	10
DE STOF VOORBEREIDEN	11
Opstrijksteunstof bevestigen op de stof	11
Stof in het borduurraam plaatsen	13
■ Soorten borduurramen.....	13
■ Stof plaatsen.....	14
■ Gebruik van het borduurvel	15
Kleine stukjes stof, hoeken of randen en lint of band borduren	16
■ Kleine stukjes stof borduren	16
■ Randen of hoeken borduren.....	16
■ Linten of band borduren	16
BORDUURRAAM BEVESTIGEN	17
■ Borduurtafel verwijderen	17
POSITIE VAN HET PATROON CONTROLEREN	19
Patroonpositie controleren	19
Voorbeeld van het patroon bekijken	20
BORDUURPATROON NAAIEN	21
Aantrekkelijke afwerkingen borduren	21
■ Borduursteekplaatdeksel	22
Borduurpatronen naaien.....	22
Applicaties borduren	23
AANPASSINGEN TIJDENS HET BORDUREN	26
Als de onderdraad bijna op is	26
Wanneer de draad afbreekt tijdens het naaien	27
Opnieuw beginnen vanaf het begin	28
Borduren hervatten nadat u de machine hebt uitgezet	28
AANPASSINGEN TIJDENS HET BORDUREN	30
Draadspanning aanpassen.....	30
■ Juiste draadspanning	30
■ Bovendraad is te strak.....	30
■ Bovendraad is te los	30
Spoelhuis aanpassen (geen kleur op schroef)	31
■ Juiste spanning.....	31
■ Bovendraad is te los.....	31
■ Onderdraad is te strak.....	32
Gebruik van de automatische draadknipfunctie (EINDE KLEUR KNIPPEN).....	32
Gebruik van de draadknipfunctie (OVERSPRINGENDE STEEK KNIPPEN)	32
■ Selecteren beneden welke lengte overspringende steken niet worden afgeknipt.....	33
Borduursnelheid aanpassen.....	33
Garenkleur wijzigen.....	34
"Borduurraamscherm" wijzigen.....	35
BORDUURPATROON WIJZIGEN	36
Patroon verplaatsen	36
Patroon en naald in de juiste positie zetten.....	36
Grootte van patroon wijzigen	37
Patroon roteren.....	38
Horizontaal gespiegeld patroon maken	39
Bewerkscherm vergroten	39
Steekdichtheid wijzigen (alleen letter- en kaderpatronen)	40
Kleuren van letterpatroon wijzigen	40
Verbonden letters borduren.....	41
Ononderbroken borduren (monochroom - met één kleur).....	43
GEBRUIK VAN DE GEHEUGENFUNCTIE	44
Voorzorgsmaatregelen borduurgegevens	44
■ Soorten borduurgegevens die u kunt gebruiken.....	44
■ Welke USB-apparaten/media u kunt gebruiken.....	44
■ U kunt computers en besturingssystemen met de volgende specificaties gebruiken.....	44
■ Voorzorgsmaatregelen voor het maken en opslaan van steekgegevens op de computer	44
■ Tajima (.dst) borduurgegevens.....	45
■ Als het geheugen vol is	45
Steekpatronen opslaan in het geheugen van de machine	45
Steekpatronen opslaan op USB-medium	46
Borduurpatronen opslaan op de computer.....	47
Patronen ophalen uit het geheugen van de machine	48
Ophalen van USB-media	49
Ophalen van de computer.....	50
BORDUURAPPLICATIE	51
Applicatie maken met een kaderpatroon (1)	51
Applicatie maken met een kaderpatroon (2)	52
Gesplitste borduurpatronen naaien.....	53

PATRONEN KIEZEN

■ Copyright

De in de machine en op de borduurkaarten opgeslagen patronen zijn slechts bedoeld voor privé-gebruik. Enig openbaar of commercieel gebruik van patronen waarop copyright rust is een overtreding van de wet op auteursrechten en is ten strengste verboden.

Er zijn veel letterpatronen en decoratieve borduurpatronen opgeslagen in het geheugen van de machine (een volledig overzicht van de patronen in het geheugen van de machine vindt u in de "Beknopte bedieningsgids"). U kunt ook patronen van de borduurkaarten gebruiken (afzonderlijk verkrijgbaar).

Nadat de machine geïnitieerd is en de wagen op de beginstand is gaan staan, verschijnt het scherm met het patronenoverzicht.

Mocht er een ander scherm verschijnen, druk dan op  en vervolgens op  om het onderstaande scherm weer te geven.

Deze machine bevat 6 categorieën patronen.

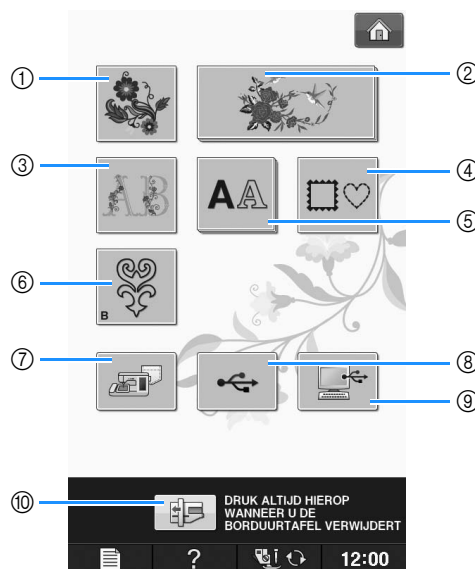

- ① Borduurpatronen
- ② Brother "Exclusief"
- ③ Bloemletterpatronen
- ④ Kaderpatronen
- ⑤ Letterpatronen
- ⑥ Patronen voor werken met de spoel (zie "Bijlage")
- ⑦ In het geheugen opgeslagen patronen (zie pagina E-48)
- ⑧ Op USB-medium opgeslagen patronen (zie pagina E-49)
- ⑨ Op de computer opgeslagen patronen (zie pagina E-50)
- ⑩ Druk op deze toets om de borduurtafel in de opbergstand te plaatsen.

Memo

- Als een toets er gestapeld uitziet, zoals



en **AA**, betekent dit dat er subcategorieën zijn, die u moet selecteren voordat een patroonkeuzescherf verschijnt.

Borduurpatronen kiezen/Brother “Exclusief”/Bloemletter/Werken met de spoel

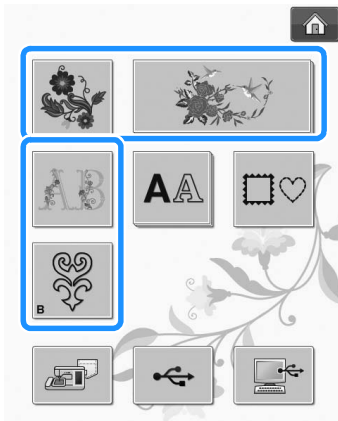

1 Druk de toets van de categorie van het patroon dat u wilt borduren.

* Zie “Werken met de spoel” in “Bijlage” voor meer informatie over patronen voor werken met de spoel.

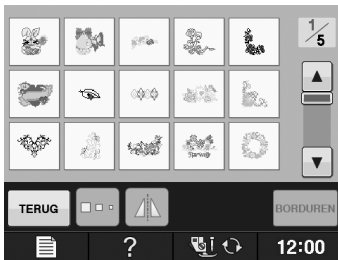

2 Druk op de toets van het patroon dat u wilt borduren.



* Druk op  om naar de volgende pagina te gaan.
 * Druk op  om naar de vorige pagina te gaan.
 → Het geselecteerde patroon wordt weergegeven.

3 Druk op  om het patroon in spiegelbeeld te borduren.

* Als u een fout heeft gemaakt bij de selectie van het patroon, druk dan op de toets van het patroon dat u wilt borduren. De nieuwe selectie verschijnt.

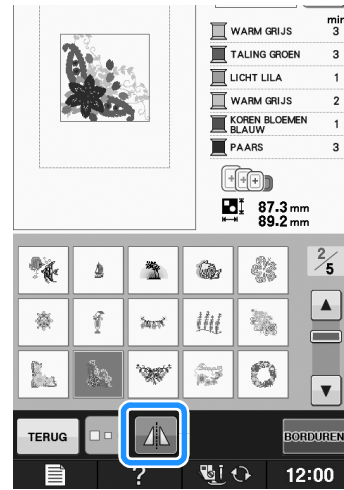

4 Druk op .

→ De display voor borduren verschijnt.

5 Ga door met “OVERZICHT DISPLAY VOOR BORDUREN” op pagina E-9 om het patroon te borduren.

* Als u naar het vorige scherm terug wilt gaan of een ander patroon wilt kiezen, drukt u op .

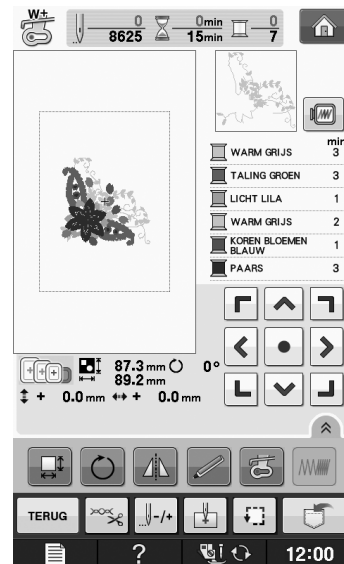

Letterpatronen kiezen

Voorbeeld: "We Fly" invoeren.

1 Druk op **AA**.

2 Druk op de toets van het lettertype dat u wilt borduren.

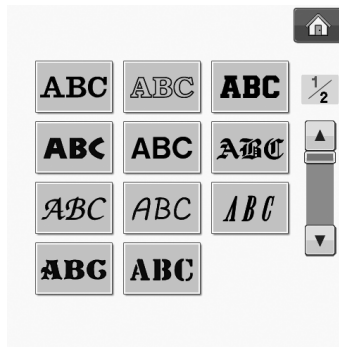

3 Druk op een tab om van selectiescherm te wisselen.

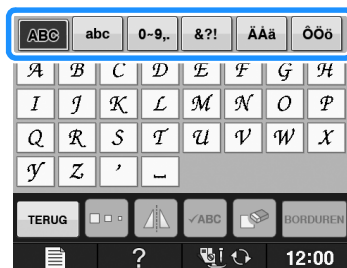



Memo

- Als u letters toevoegt nadat u de grootte hebt gewijzigd, worden de nieuwe letters ingevoerd in de grootte die u hebt gekozen.
- U kunt de grootte van de ingevoerde letters niet wijzigen nadat u een letterpatron hebt gecombineerd.

4 Druk op **ABC** en voer vervolgens "W" in.



- * Als u de grootte van een letter wilt wijzigen, selecteert u de letter en drukt u op  om de grootte te wijzigen. Telkens wanneer u op de toets drukt, verandert de grootte van groot, naar medium naar klein.
- * Als u per ongeluk verkeerd kiest, druk dan op  om uw fout te wissen.
- * Als het patroon te klein is om het goed te kunnen zien, kunt u het controleren met .

5 Druk op **abc** en voer vervolgens "e" in.

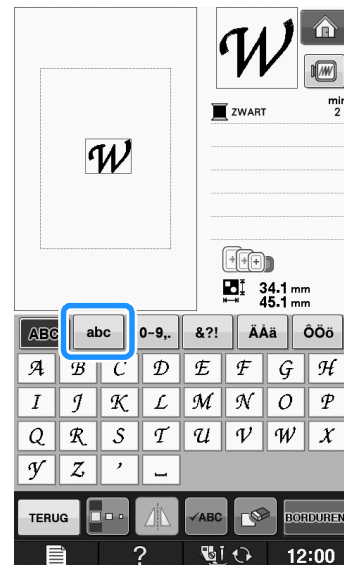

6 Druk op  om een spatie in te voeren.



7 Druk opnieuw op **ABC** en voer "F" in.



8 Druk op **abc** en voer vervolgens "ly" in.



9 Druk op **BORDUREN**.



→ De display voor borduren verschijnt.

10 Ga door met "OVERZICHT DISPLAY VOOR BORDUREN" op pagina E-9 om het patroon te borduren.

* Als u naar het vorige scherm terug wilt gaan of een ander patroon wilt kiezen, drukt u op **TERUG**.

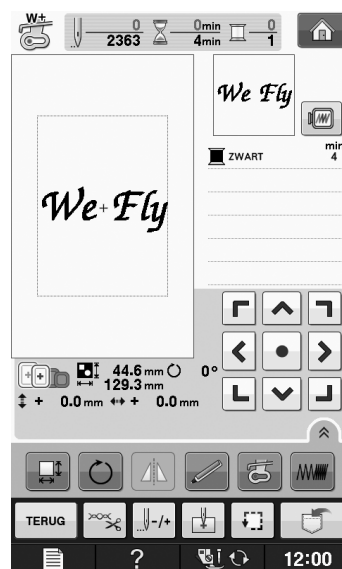

Kaderpatronen selecteren

1 Druk op .

2 Druk boven in het scherm op de toets met de kadervorm die u wilt borduren.

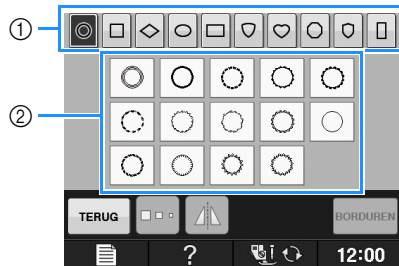

① Kadervormen

② Kaderpatronen

→ Onder in het scherm verschijnen diverse kaderpatronen met de geselecteerde vorm.

3 Druk op de toets van het kaderpatroon dat u wilt borduren.

* Als u per ongeluk een verkeerd patroon hebt gekozen, druk dan op de toets van het patroon dat u wel wilt borduren.

→ Het geselecteerde patroon verschijnt op het scherm.

4 Druk op .

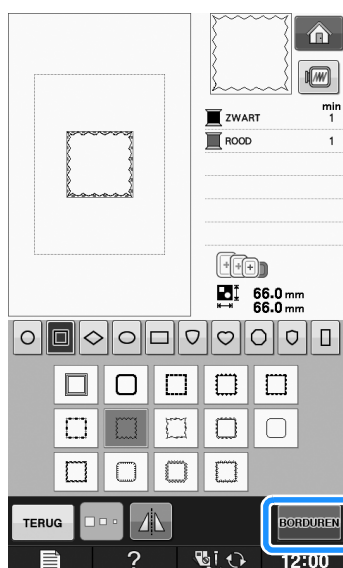

→ De display voor borduren verschijnt.

5 Ga door met "OVERZICHT DISPLAY VOOR BORDUREN" op pagina E-9 om het patroon te borduren.

* Als u naar het vorige scherm terug wilt gaan of een ander patroon wilt kiezen, drukt u op .

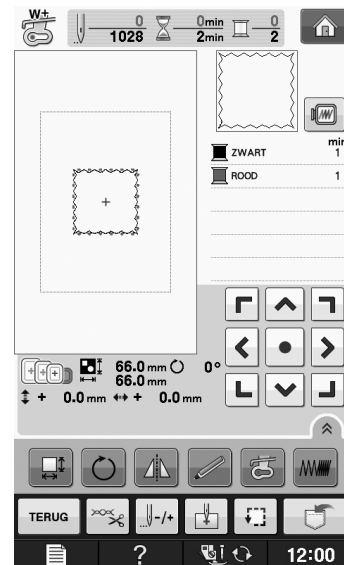

Patronen selecteren van borduurkaarten

Over de borduurkaartlezer (afzonderlijk verkrijgbaar) en de USB-kaartschrijfmodule*

- Gebruik slechts een borduurkaartlezer die is ontworpen voor deze machine. Bij gebruik van andere kaartlezers werkt de machine mogelijk niet goed.
- * Als u de PE-DESIGN Ver5 of later, PE-DESIGN NEXT, PE-DESIGN Lite of PED-BASIC of PE-DESIGN PLUS hebt aangeschaft, kunt u de bijgesloten USB-kaartschrijfmodule als een borduurkaartlezer aansluiten op de machine en patronen oproepen.

Opmerking

- U kunt geen borduurpatronen vanaf de machine opslaan op een borduurkaart die is geplaatst in een aangesloten USB-kaartschrijfmodule*.

Over borduurkaarten (afzonderlijk verkrijgbaar)

- Gebruik alleen borduurkaarten die speciaal voor deze machine zijn vervaardigd. Bij gebruik van onofficiële kaarten werkt de machine mogelijk niet goed.
- In het buitenland aangeschafte borduurkaarten kunt u niet gebruiken bij deze machine.
- Berg uw borduurkaarten op in de koffer.

- 1** Steek de optionele borduurkaartlezer/USB-kaartschrijfmodule* in de USB-poort van de machine.

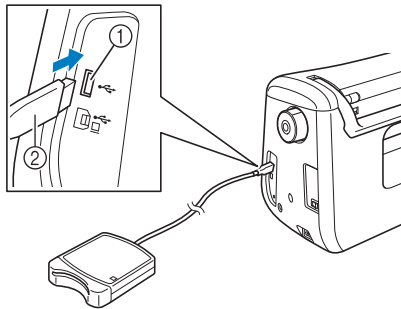

- ① USB-poort
- ② Borduurkaartlezer/USB-kaartschrijfmodule

- 2** Steek de kaart volledig in de kaartlezer/USB-kaartschrijfmodule.

* Plaats de borduurkaart zo dat het uiteinde met de pijl erop boven zit.

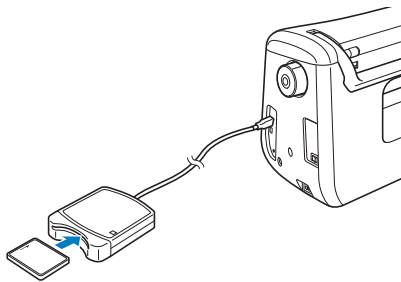

Opmerking

- U kunt niet twee USB-kaartlezers/USB-kaartschrijfmodules tegelijk gebruiken op deze machine. Als u twee USB-kaartlezers/USB-kaartschrijfmodules plaatst, wordt alleen de USB-kaartlezer/USB-kaartschrijfmodule die het eerst is geplaatst, gedetecteerd.

- 3** Druk op de toets van de USB-poort.



→ De patronen op de borduurkaart verschijnen op het scherm met het stekenoverzicht.

- 4** Volg de stappen op Pagina E-4 om een patroon te selecteren.

Patronen kiezen van een USB-medium/computer

Hoe u patronen ophaalt van een computer of USB-medium leest u op pagina's E-49 t/m E-50.

OVERZICHT DISPLAY VOOR BORDUREN

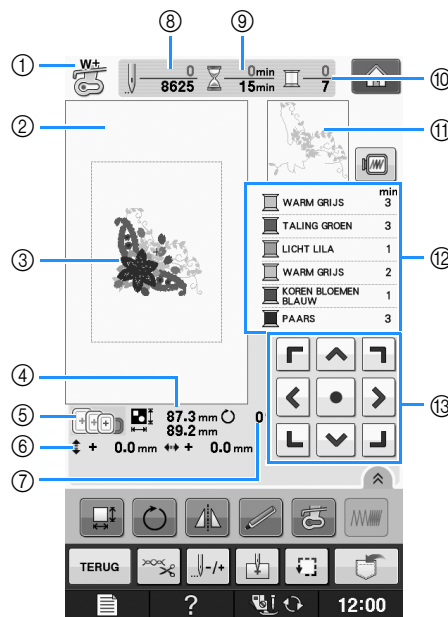

- ① Hiermee geeft u de persvoetcode weer. Bevestig borduurvoet “W+” of “W” voor alle borduurwerken. Wanneer het persvoetsymbool op het scherm verschijnt, kunt u borduren.
 - ② Hier verschijnt de grens voor borduren met het extra grote borduurraam (30 cm × 18 cm (ca. 12 inch × 7 inch)).
 - ③ Hier wordt een voorbeeld van het geselecteerde patroon getoond.
 - ④ Hier wordt de grootte van het geselecteerde patroon getoond.
 - ⑤ Toont de borduurramen die u bij het geselecteerde patroon kunt gebruiken. Gebruik het juiste borduurraam (zie pagina E-13).
 - ⑥ Hier wordt getoond hoe ver de patroonpositie zich vanaf het midden bevindt (wanneer u de standaardpatroonpositie verplaatst).
 - ⑦ Toont hoeveel aantal graden het patroon wordt gedraaid.
 - ⑧ Hiermee wordt getoond hoeveel steken er in het geselecteerde patroon zijn en hoeveel steken er tot nu toe zijn geborduurd.
 - ⑨ Geeft aan hoeveel tijd u nodig hebt om het patroon te borduren en hoeveel tijd er tot nu toe is verlopen bij het borduren van het patroon (de tijd voor het verwisselen en automatisch afsnijden van draden is hier niet bij inbegrepen).
 - ⑩ Toont het aantal kleuren in het geselecteerde patroon en het nummer van de kleur die u momenteel borduurt.
 - ⑪ Toont het deel van het borduurwerk dat wordt geborduurd met de eerste garencolor.
 - ⑫ Toont de volgorde voor garencolorwisselingen en de borduurtijd voor elke garencolor.
- * De weergegeven tijd is een benadering van de benodigde tijd. De werkelijke borduurtijd kan langer zijn dan de aangegeven tijd, naar gelang het borduurraam dat u gebruikt. Bovendien is de tijd die nodig is om van garencolor te wisselen, niet inbegrepen.



Opmerking

- De extra functies van alle toetsen worden op de volgende pagina uitgelegd.

■ Functies van de toetsen

Met deze toetsen kunt u de grootte van het patroon wijzigen, het patroon roteren (draaien) enz.

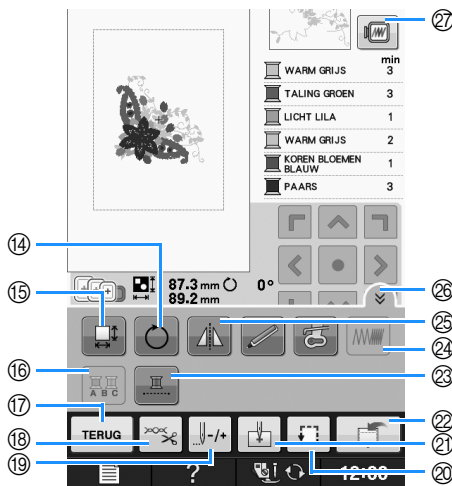

Opmerking

- Sommige functies zijn niet beschikbaar bij bepaalde patronen. Als de toets lichtgrijs is, kunt u die functie niet gebruiken bij het geselecteerde patroon.



Nr.	Display	Toetsnaam	Uitleg	Pagina
13		Pijltjestoetsen (● Centreertoets)	Met een pijltjestoets verplaatst u het patroon in de richting van de pijl. (Met de centreertoets zet u het patroon terug in het midden van het borduurgebied.)	E-36
14		Rotatietoets	Met de rotatietoets draait u het patroon op het scherm. U kunt het patroon 1 graad, 10 graden of 90 graden per keer draaien.	E-38
15		Groottetoets	Met de groottetoets wijzigt u de grootte van het patroon.	E-37
16		Meerkleurentoets	Met de meerkleurentoets wijzigt u de kleur van elke letter bij het naaien van letterpatronen.	E-40
17		Terugtoets	Met de terugtoets keert u terug naar het patronenoverzicht.	—
18		Knip/spanningstoets	Met de knip/spanningstoets geeft u automatisch draadknippen, draadknippen of de draadspanning op. Voor borduren zijn deze functies automatisch ingesteld.	E-32 t/m E-32
19		Vooruit/achteruittoets	Met de vooruit/achteruittoets verplaatst u de naald vooruit of achteruit in het patroon. Dit is handig als de draad tijdens het naaien is afgebroken of als u weer vanaf het begin wilt beginnen.	E-27 t/m E-29
20		Controlettoets	Met de controlettoets controleert u de positie van het patroon. Het borduurraam gaat naar de gewenste positie, zodat u kunt controleren of er voldoende ruimte is om het patroon te naaien.	E-19
21		Beginpunttoets	Met de beginpunttoets stemt u de beginpositie van de naald af op de patroonpositie.	E-36
22		Geheugentoets	Met deze toets slaat u een patroon op, in het geheugen, op een USB-medium of een computer.	E-45 t/m E-47
23		Ononderbroken-bordurentoets	Druk op deze toets om het geselecteerde patroon te borduren met één kleur.	E-43
24		Steekdichtheidstoets	Met deze toets wijzigt u de steekdichtheid van letter- of kaderpatronen.	E-40
25		Horizontale spiegeltoets	Met de horizontale spiegeltoets spiegelt u het patroon horizontaal.	E-39
26		Functiepaginatoets	Druk op deze toets om alle toetsen op dit scherm weer te geven.	E-40
27		Patroonafbeeldingtoets	Druk op deze toets om een voorbeeld te krijgen van het geborduurde patroon.	E-20

DE STOF VOORBEREIDEN

⚠ VOORZICHTIG

- Gebruik stof van minder dan 3 mm (ca. 1/8 inch) dik. Met stof van meer dan 3 mm (ca. 1/8 inch) dik breekt de naald wellicht.
- Wanneer u werkt met lagen met dikkere wattering, is het aan te raden de persvoetheogte aan te passen in het borduurinstellingenscherf (zie hieronder).
- Voor dikke badstof raden we u aan een stuk wateroplosbare steunstof boven op de voorkant van de stof te plaatsen. Hierdoor wordt de vleug van de stof verkleind, hetgeen een mooiere afwerking geeft.

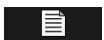
Opmerking

- Druk op . In de display “Borduurvoetheogte” gebruikt u  en  in het scherm Instellingen. Pas de persvoetheogte aan voor dikke of pluizige stof.

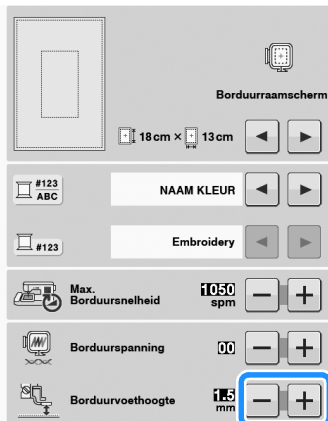

- Als u de ruimte tussen de persvoet en de naaldplaat wilt vergroten, stel dan de borduurvoet in op een hogere waarde. Voor het meeste borduurwerk wordt de instelling 1,5 mm gebruikt.

Opstrijksteunstof bevestigen op de stof

Voor het beste resultaat in borduurwerk gebruikt u altijd borduursteunstof. Volg de instructies op de verpakking van de steunstof die u gebruikt.

Werkt u met stoffen die niet gestreken kunnen worden (zoals badstof of stoffen met lussen die groter worden bij het strijken) of met gedeelten die u niet gemakkelijk kunt strijken? Leg dan de steunstof onder de stof zonder deze te bevestigen en plaats de stof plus steunstof vervolgens in het borduurraam. Of vraag aan uw erkende dealer wat de juiste steunstof is.

⚠ VOORZICHTIG

- Gebruik altijd borduursteunstof voor stretchstof, lichte stof, grof geweven stof of stof waarbij het patroon kan gaan trekken. Anders kan de naald breken en hierdoor kunt u letsel oplopen. Als u geen steunstof gebruikt, kan dit tot een slechte afwerking van uw borduurwerk leiden.

- 1 Gebruik een stuk steunstof dat groter is dan het borduurraam.

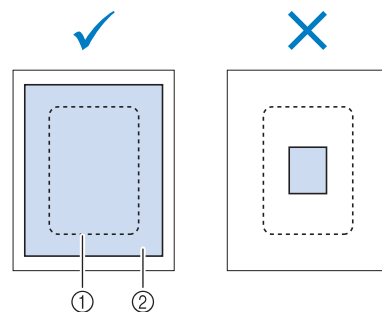

- ① Grootte van het borduurraam
- ② Opstrijksteunstof

2 Strijk de steunstof vast op de achterkant van de stof.

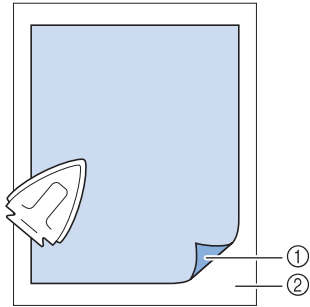

- ① Bevestigingskant van de steunstof
- ② Stof (achterkant)





Memo

- Borduurt u op dunne stof, zoals organdie of batist, of op ruwharige stof zoals badstof of corduroy? Dan krijgt u het beste resultaat met wateroplosbare steunstof (afzonderlijk verkrijgbaar). De wateroplosbare steunstof lost volledig op in water, waardoor het borduurwerk een mooiere afwerking verkrijgt.

Stof in het borduurraam plaatsen

Soorten borduurramen

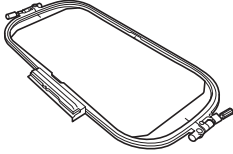
De soorten en nummers van de geleverde borduurramen verschillen per land en regio.

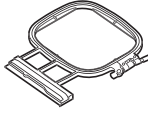
Extra groot	Groot	Medium
		
Borduurveld 30 cm × 18 cm (ca. 12 inch × 7 inch)	Borduurveld 18 cm × 13 cm (ca. 7 inch × 5 inch)	Borduurveld 10 cm × 10 cm (ca. 4 inch × 4 inch)
Te gebruiken wanneer u verbonden of gecombineerde letters of patronen of grote patronen borduurt.	Te gebruiken wanneer u patronen borduurt met een grootte tussen 10 cm × 10 cm (ca. 4 inch × 4 inch) en 18 cm × 13 cm (ca. 7 inch × 5 inch).	Te gebruiken wanneer u patronen borduurt met een grootte van minder dan 10 cm × 10 cm (ca. 4 inch × 4 inch).

U kunt een ander optioneel borduurraam gebruiken. Wanneer u borduurramen kiest die niet op het scherm verschijnen, controleer dan eerst de ontwerpgrootte van het borduurveld van het optionele raam. Overleg met uw erkende dealer of het raam compatibel is.

Kies een borduurraam dat overeenkomt met het patroonformaat. De bijgeleverde borduurramen staan in de display.

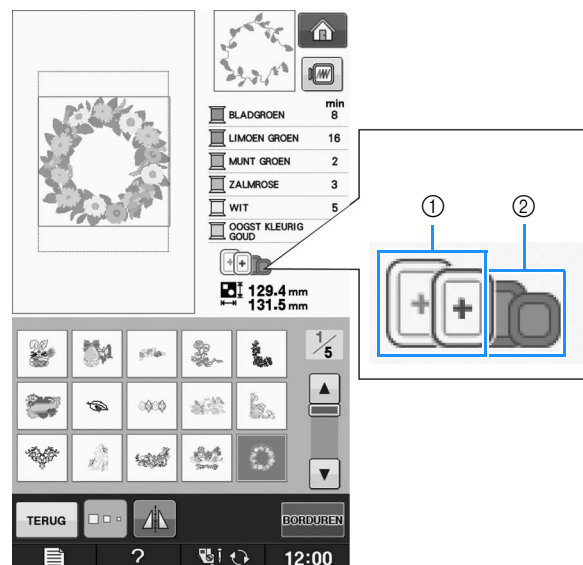

- ① Gemarkeerd: kan worden gebruikt
- ② Gearceerd: kan niet worden gebruikt

⚠ VOORZICHTIG

- Als u een te klein borduurraam gebruikt, kan de persvoet het raam tijdens het borduren raken. Hierdoor kunt u letsel oplopen.

■ Stof plaatsen



Opmerking

- Als de stof los in het borduurraam zit, wordt het borduurontwerp niet goed genaaid. Leg de stof op een gelijkmatig oppervlak en trek de stof voorzichtig strak in het raam. Volg onderstaande stappen om de stof op de juiste wijze te plaatsen.

- 1 Haal de afstelschroef omhoog en draai deze los om het binnenraam te verwijderen.

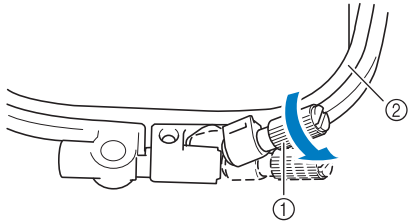

- ① Afstelschroef
- ② Binnenraam

- 2 Leg de stof met de voorkant naar boven op het buitenraam.

Plaats het binnenraam opnieuw in het buitenraam met \triangle van het binnenraam tegenover ∇ van het buitenraam.

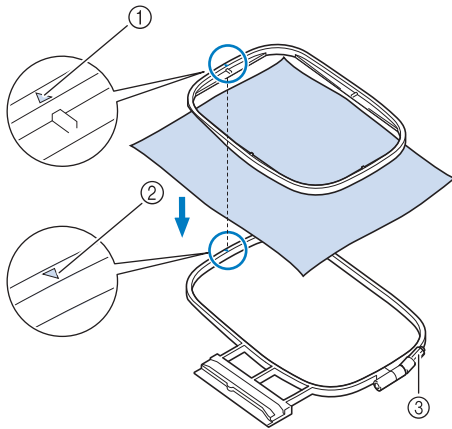

- ① \triangle van binnenraam
- ② ∇ van buitenraam
- ③ Stof

- 3 Draai de afstelschroef licht aan en trek aan de randen en de hoeken van de stof om de stof glad te trekken. Draai de schroef niet los.

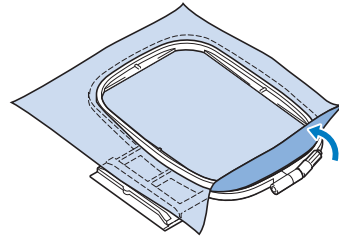

- 4 Trek de stof enigszins strak en draai de afstelschroef vast, zodat de stof licht gespannen blijft.

- * Nadat u aan de stof hebt getrokken, controleert u of de stof strak is.

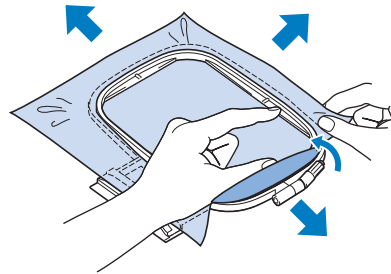

- * Let op dat de binnen- en buitenramen gelijk zijn voordat u begint met borduren.

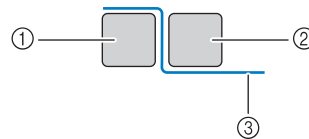

- ① Buitenraam
- ② Binnenraam
- ③ Stof



Memo

- Trek aan alle vier de hoeken en alle vier de randen aan de stof. Terwijl u aan de stof trekt, draait u de afstelschroef van het raam vast.

- 5** Zet de afstelschroef in de oorspronkelijke stand.

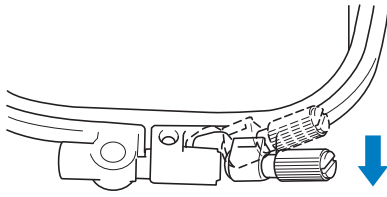

 **Memo**

- U kunt met de bijgesloten schroevendraaier de afstelschroef van het raam vaster of losser draaien.

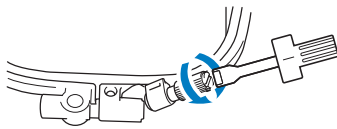

■ Gebruik van het borduurvel

Wanneer u het patroon op een speciale plek wilt borduren, gebruikt u het borduurvel met het raam.

- 1** Markeer met een krijtje de plek op de stof waar u wilt borduren.

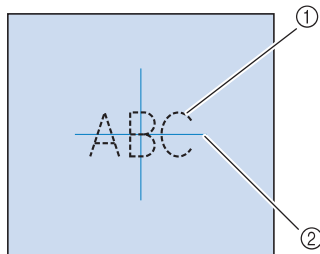

- ① Borduurpatroon
② Markering

- 2** Leg het borduurvel op het binnenraam. Laat de lijnen op het borduurvel samenvallen met de markering die u op de stof hebt aangebracht.

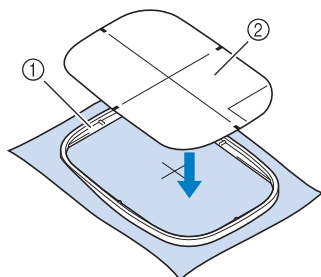

- ① Binnenraam
② Lijn

- 3** Rek de stof enigszins, zodat vouwen en kreukels verdwijnen. Plaats vervolgens het binnenraam in het buitenraam.

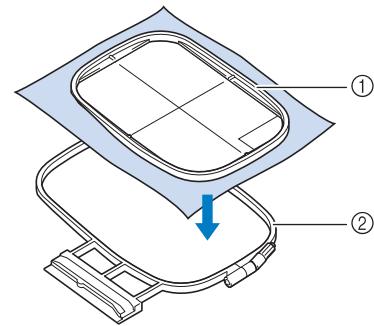

- ① Binnenraam
② Buitenraam

- 4** Verwijder het borduurvel.

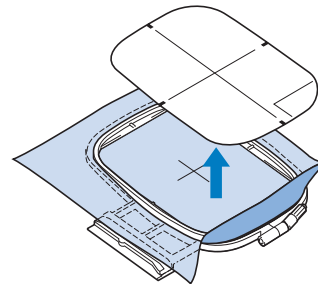

Kleine stukjes stof, hoeken of randen en lint of band borduren

Gebruik borduursteunstof voor extra steun. Verwijder de steunstof voorzichtig nadat u klaar bent met borduren. Bevestig de steunstof zoals hieronder aangegeven. We raden u aan borduursteunstof te gebruiken.

■ Kleine stukjes stof borduren

Gebruik textiellijm om het kleine stukje stof op het grotere stuk stof in het borduurraam te plakken. Als u liever geen textiellijm gebruikt, bevestigt u de steunstof met rijgsteken.

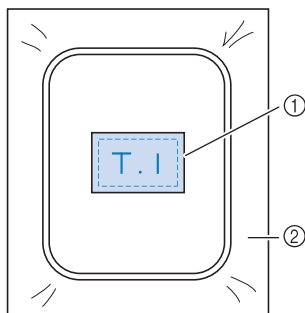

- ① Stof
- ② Steunstof

■ Randen of hoeken borduren

Gebruik textiellijm om het kleine stukje stof op het grotere stuk stof in het borduurraam te plakken. Als u liever geen textiellijm gebruikt, bevestigt u de steunstof met rijgsteken.

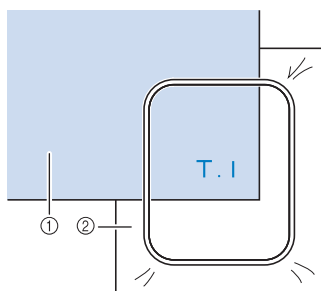

- ① Stof
- ② Steunstof

■ Linten of band borduren

Zet het lint of het band vast met dubbelzijdig plakband of textiellijm.

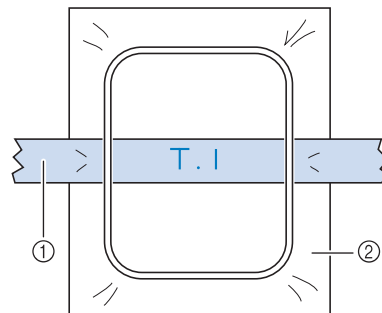

- ① Linten of band
- ② Steunstof

BORDUURRAAM BEVESTIGEN



Opmerking

- Wind de spoel op en plaats de spoel voordat u het borduurraam aanbrengt.

- 1 Druk op de "Persvoettoets" om de persvoet omhoog te zetten.
- 2 Laat de borduurraamgeleider langs de rechterrاند van de borduurraamhouder vallen.

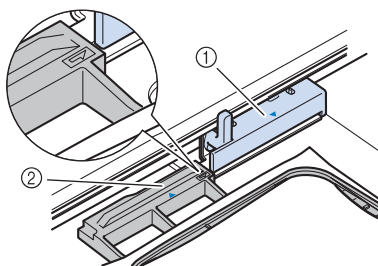

- ① Borduurraamhouder
- ② Borduurraamgeleider

- 3 Schuif het borduurraam in de houder. Zorg dat \triangle van het borduurraam tegenover ∇ op de houder staat.

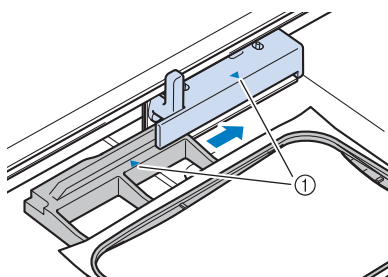

- ① Pijl

- 4 Zet de raambevestigingshendel omlaag, op gelijk niveau met het raam. Zo zet u het borduurraam vast in de borduurraamhouder.

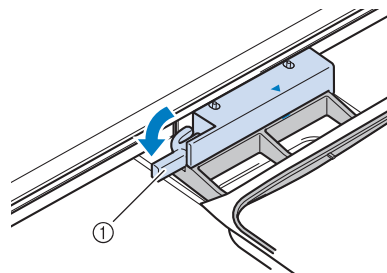

- ① Raambevestigingshendel

! VOORZICHTIG

- Als de raambevestigingshendel niet omlaag staat, verschijnt het volgende bericht. U kunt pas beginnen met naaien wanneer u de raambevestigingshendel omlaag zet.



■ Borduurtafel verwijderen

- 1 Zet de raambevestigingshendel omhoog.

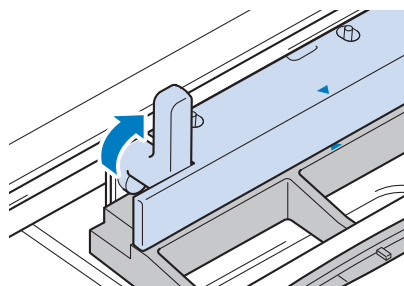

2 Trek het borduurraam naar u toe.

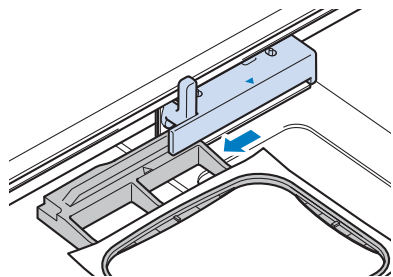

POSITIE VAN HET PATROON CONTROLEREN

Normaliter bevindt het patroon zich midden in het borduurraam. Als het patroon anders moet worden geplaatst op de stof kunt u de lay-out controleren alvorens u gaat borduren.

Patroonpositie controleren

Het borduurraam verplaatst zich en de patroonpositie wordt weergegeven. Let goed op het borduurraam zodat het patroon op de juiste plaats wordt geborduurd.

1 Druk op .

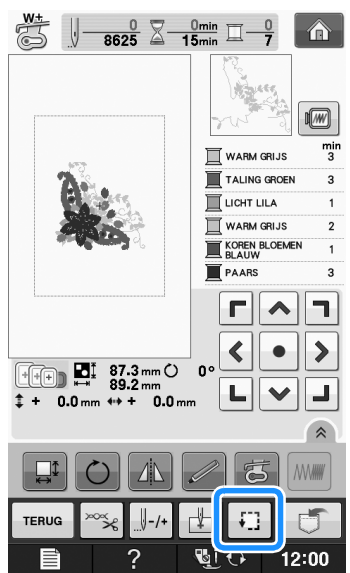

→ Het volgende scherm verschijnt.

2 Druk in  op de toets voor de positie die u wilt controleren.

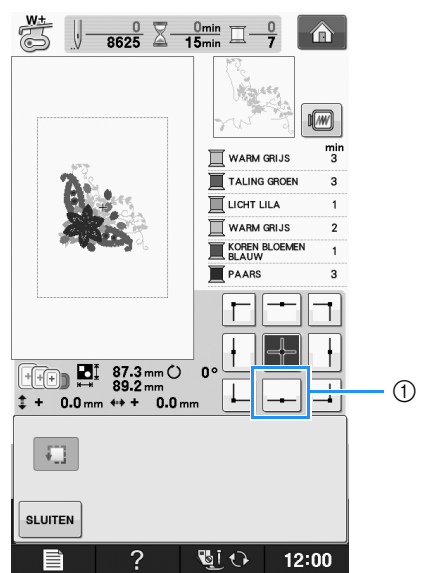

① Geselecteerde positie
→ De naald verplaatst zich naar de geselecteerde positie op het patroon.

Memo

- Druk op  om het hele borduurgebied te zien. Het borduurraam verplaatst zich en het borduurvlak wordt weergegeven.

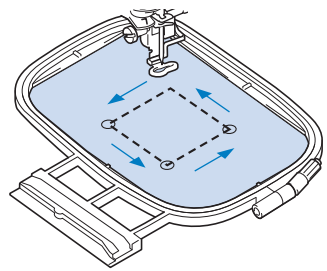

⚠ VOORZICHTIG

- Zorg dat de naald omhoog staat wanneer het borduurraam zich verplaatst. Als de naald omlaag staat, kan de naald breken en letsel veroorzaken.

3 Druk op .

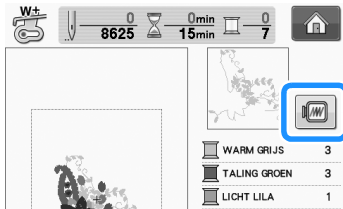

Voorbeeld van het patroon bekijken

1 Druk op .



→ U ziet een voorbeeld van het patroon zoals het wordt geborduurd.

2 Druk op     om het borduurraam te kiezen dat in het voorbeeld wordt gebruikt.

- * Ramen die lichtgrijs zijn weergegeven, kunt u niet selecteren.
- * Druk op   om de afbeelding op het scherm te vergroten.
- * U kunt het patroon borduren zoals het verschijnt op het volgende scherm.



Memo

- U kunt beginnen vanuit dit scherm door op de "Start/stoptoets" te drukken.

3 Druk op  om terug te gaan naar het oorspronkelijke scherm.

BORDUURPATROON NAAIEN

Aantrekkelijke afwerkingen borduren

Bij het maken van mooi borduurwerk komen vele factoren kijken. Het gebruik van de juiste steunstof (zie pagina E-11) en bevestiging van de stof in het borduurraam (zie pagina E-13) zijn twee belangrijke factoren die we reeds hebben genoemd. Een ander belangrijk punt is de keuze van de juiste naald en draad. Zie de onderstaande uitleg over draad.

Draad	Bovendraad	Gebruik borduurgaren dat speciaal voor deze naaimachine bestemd is. Ander borduurgaren geeft mogelijk geen optimale resultaten.
	Onderdraad	Gebruik als onderdraad borduurgaren dat speciaal voor deze naaimachine bestemd is.



Memo

- Als u ander garen gebruikt dan het hierboven vermelde, wordt het borduurwerk mogelijk niet goed genaaid.

U kunt de draadspanning aanpassen met de schroef op het spoelhuis. Welk spoelhuis wordt geleverd, hangt af van het type machine. Zie onderstaande uitleg van typen spoelhuisen.

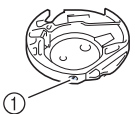
Spoelhuis (voor borduur- en naaimachine)  <p>① Standaardspoelhuis (groene markering op de schroef) Ander spoelhuis (geen kleurmarkering op schroef)</p>	<p>Standaardspoelhuis dat oorspronkelijk is geïnstalleerd op de machine heeft een groene markering op de schroef. Stel de groen gemarkeerde schroef niet anders af.</p> <p>Het andere spoelhuis (geen kleur op de schroef) is ingesteld met een hogere spanning voor borduurwerk, met borduurdraden van andere dikte en allerlei borduurtechnieken. Het spoelhuis is te herkennen aan een donkere markering binnen in de spoelholte. Zo nodig kunt u de schroef op dit spoelhuis afstellen. (zie pagina E-31).</p>
--	--

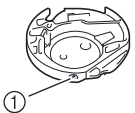
Spoelhuis (voor borduurmachine)  <p>① Spoelhuis (geen kleur op de schroef)</p>	<p>Het spoelhuis (geen kleur op de schroef) is geïnstalleerd op de machine. We adviseren u de bijgeleverde borduurdraad te gebruiken als onderdraad. Zo nodig kunt u de schroef op dit spoelhuis afstellen. (zie pagina E-31).</p>
--	--

Op "Grijper reinigen" in "Bijlage" leest u hoe u het spoelhuis verwijdert.

⚠ VOORZICHTIG

- Wanneer u grote kledingstukken borduurt (vooral jasjes of andere zware stoffen), moet u zorgen dat de stof niet over de tafel hangt. Anders kan de borduurtafel niet vrij bewegen en raakt het borduurraam mogelijk de naald. Dan kan de naald verbuigen of breken, met letsel als gevolg. Leg de stof zo neer dat deze niet van de tafel hangt (of houd de stof vast om te voorkomen dat ze gaat slepen).



Opmerking

- Controleer vóór het borduren of er genoeg draad in de spoel zit. Wanneer u het project begint te borduren met onvoldoende draad op de spoel, moet u midden in het patroon de spoel opnieuw opwinden.
- Laat geen voorwerpen liggen binnen het bereik van het bewegende borduurraam. Het raam kan het voorwerp raken, waardoor het borduurpatroon mogelijk slecht wordt afgewerkt.
- Wanneer u grote kledingstukken borduurt (vooral jasjes of andere zware stoffen), moet u zorgen dat de stof niet over de tafel hangt. Anders kan de borduurtafel niet vrij bewegen, waardoor het patroon mogelijk anders uitvalt dan verwacht.

Borduurstekplaatdeksel

Afhankelijk van het soort stof, steunstof of garen dat u gebruikt, kan de bovendraad onder bepaalde omstandigheden gaan lussen. Plaats in dat geval het bijgeleverde deksel op de steekplaat. Plaats hiertoe de twee uitsteeksels op de onderkant van het deksel in de inkepingen op de steekplaat, zoals hieronder aangegeven.

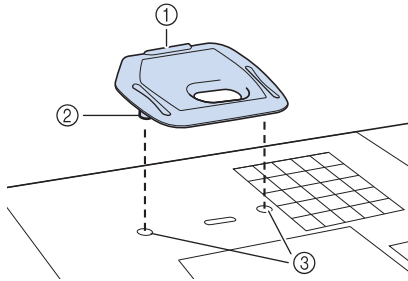

- ① Gleuf
- ② Uitsteeksel
- ③ Inkeping

Wilt u dit deksel verwijderen, leg dan uw nagel in de gleuf, waarna u het deksel eruit tilt.

⚠ VOORZICHTIG

- Druk het borduurstekplaatdeksel zo ver mogelijk op de steekplaat. Als het steekplaatdeksel niet stevig bevestigd is, kan de naald breken.



Opmerking

- Gebruik het borduurstekplaatdeksel niet bij andere toepassingen dan borduurwerk.

Borduurpatronen naaien

Voorbeeld:

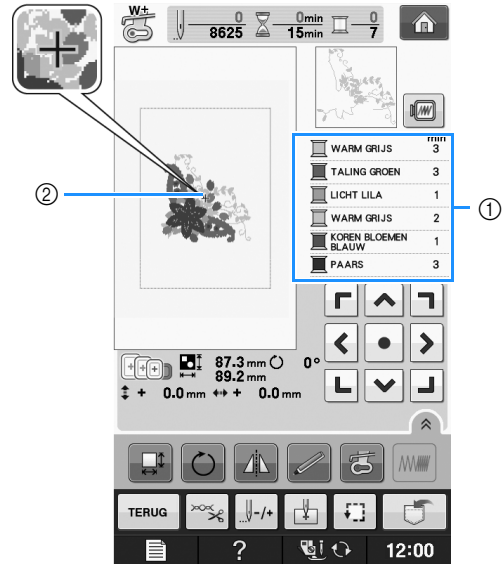

- ① Volgorde borduurkleuren
- ② Cursor



Memo

- De [+] cursor verplaatst zich over het patroon en geeft aan welk gedeelte van het patroon op dat moment wordt geborduurd.

- 1 Rijg de machine in met draad voor de eerste kleur. Leid de draad door het gat in de borduurvoet. Trek een stuk draad uit, zodat er enige speelruimte is en houd het uiteinde van de draad in uw linkerhand.

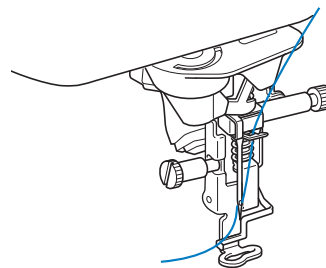

2 Zet de persvoet omlaag en druk vervolgens op de “Start/stoptoets” om te beginnen met borduren. Druk na vijf à zes steken nogmaals op de “Start/stoptoets” om de machine te stoppen.

3 Knip de overtollige draad aan het eind van de naad af. Als het eind van de naad zich onder de persvoet bevindt, zet u de persvoet omhoog en knipt u de overtollige draad daarna af.

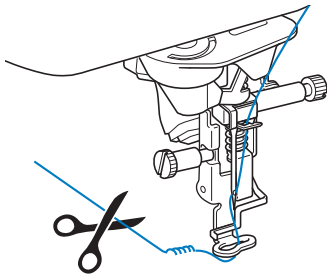

4 Druk op de “Start/stoptoets” om te beginnen met borduren.

→ Nadat de eerste kleur helemaal is geborduurd, knipt de machine de draden automatisch af en stopt daarna. De persvoet wordt dan automatisch omhooggezet. Op het scherm Volgorde borduurkleuren wordt de volgende kleur verplaatst naar boven.

Memo

- Als er nog een stuk draad aan het begin van het naaien is overgebleven, naait u hier misschien overheen wanneer u doorgaat met de rest van het patroon. Als het gehele patroon eenmaal geborduurd is, is het erg lastig om het extra stuk draad nog te verwijderen. Knip de draden af aan het begin van elke draadwisseling.

5 Verwijder het garen voor de eerste kleur uit de machine. Rijg de machine in met de volgende kleur.

6 Herhaal dezelfde stappen voor het borduren van de overige kleuren.

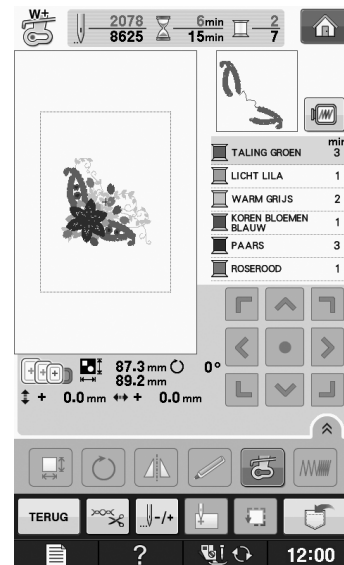

→ Wanneer de laatste kleur is geborduurd, verschijnt “Naaien beëindigd” op het scherm. Druk op om terug te keren naar het oorspronkelijke scherm.

Memo



- De draadknipfunctie is oorspronkelijk ingesteld om overtollige overspringende draden af te knippen (waar patronen met elkaar worden verbonden). Mogelijk blijft aan het begin van het stiksel een eind bovendraad op de voorkant van de stof over, naar gelang het soort naald en stof dat u gebruikt. Nadat u klaar bent met borduren, knipt u de overtollige draad af. Wanneer de functie is uitgeschakeld, knip dan met een schaar de overtollige overspringende draden af nadat het patroon klaar is. Zie Pagina E-32 voor informatie over de draadknipfunctie.

Applicaties borduren

Bij sommige patronen is een applicatie in het patroon nodig. Bereid de basisstof en de applicatiestof voor.

Bij het borduren van patronen met een applicatie staat er in het borduurkleurvolgordescherf eerst “APPLICATIEMATERIAAL”, “APPLICATIEPOSITIE”, “APPLICATIE” en daarna de volgorde van de kleuren van het patroon om de applicatie heen.

Memo

- Afhankelijk van de instelling voor de volgorde van de borduurkleuren op de display ziet u  >,  of .

1 Strijk de steunstof vast op de achterkant van het applicatiemateriaal.

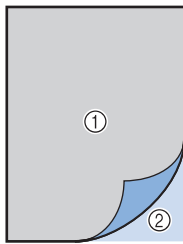

- ① Applicatiemateriaal (katoen, vilt, enz.)
- ② Opstrijksteunstof

2 Plaats het applicatiemateriaal op het borduurraam en druk vervolgens op de "Start/stoptoets" om de omtrek van de applicatie te naaien.

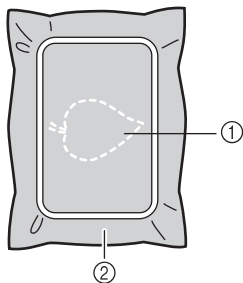

- ① Omtrek van de applicatie
- ② Applicatiemateriaal

Memo

- De borduurprocedure is gelijk aan de procedure op Pagina E-22.

→ De machine naait rond de omtrek van de stukken applicatie en stopt dan.

3 Verwijder het applicatiemateriaal uit het borduurraam en knip het voorzichtig af langs het stiksel. Verwijder vervolgens zorgvuldig alle stikdraad.

- * Knip zorgvuldig het patroon uit op de omtrek die u zojuist hebt genaaid. Knip niet binnen het gebied van de steken, want dan zal de applicatiesteek de applicatie niet pakken.

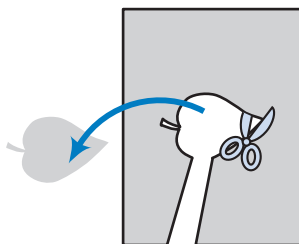

4 Plaats de basisstof op het borduurraam.

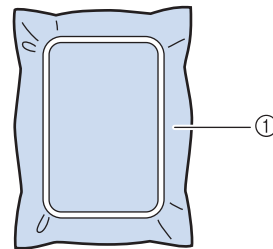

- ① Basisstof

5 Druk op de "Start/stoptoets" om de positie van de applicatie te naaien.

- * Gebruik dezelfde kleur garen als u wilt gebruiken om de applicatie te bevestigen in stap 7.

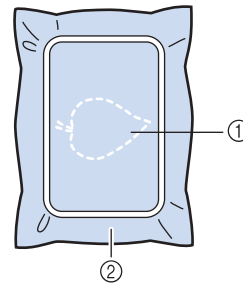

- ① Applicatiepositie
- ② Basisstof

→ De machine naait rond de positie van de applicatie en stopt dan.

6 Breng enige textiellijm aan op de achterkant van de applicatie en bevestig het op de applicatiepositie volgens het omtrekstiksel.

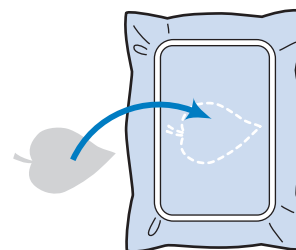

Memo

- Als het applicatiemateriaal erg licht is, moet u misschien geschikt verstevigingsmateriaal op de achterkant aanbrengen om de stof te verstevigen en de applicatie aan te brengen. Breng de applicatie met een strijkijzer op de gewenste plaats aan. Haal de stof niet uit het raam om het applicatiemateriaal erop te strijken.

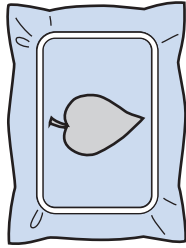
7 Druk op de “Start/stoptoets”.**Memo**

- Sommige patronen tonen niet alle drie de applicatiestappen. Soms wordt de “APPLICATIE”-stap op het scherm getoond als een kleur.

→ Vervolgens wordt de applicatie voltooid.

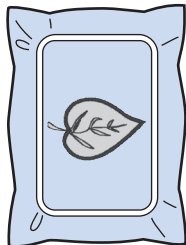
8 Verwissel de bovendraad en voer de rest van het borduurwerk uit.**Memo**

- Hierbij komt mogelijk enige lijm op de persvoet, naald en de steekplaat terecht. Borduur eerst het applicatiepatroon af en verwijder dan de lijm.
- Voor een optimaal naairesultaat knipt u alle draden af tussen de kleurstappen.



AANPASSINGEN TIJDENS HET BORDUREN



Opmerking

- Stoot niet tegen de wagen van de borduurtafel of de persvoet wanneer u het borduurraam verwijderd of bevestigt. Anders wordt het patroon niet juist geborduurd.

Als de onderdraad bijna op is

Wanneer de onderdraad bijna op raakt tijdens het borduren, stopt de machine en verschijnt de volgende boodschap. Druk op  en rijg de onderdraad opnieuw in volgens onderstaande aanwijzingen. U kunt nog 10 steken borduren zonder de machine opnieuw in te rijgen, wanneer u drukt op . De machine stopt na tien steken te hebben genaaid.

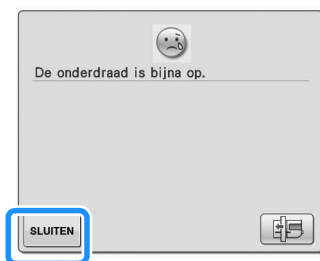

Opmerking

- Als "Boven- en onderdraadsensor" op "OFF" is gezet in het instellingenschermb van de machine, verschijnt bovenstaand bericht niet.

1 Druk op .



→ Nadat de draad automatisch is afgesneden, verschuift de wagen.

2 Ontgrendel de raambevestigingshendel en verwijder het borduurraam.

- * Druk daarbij niet te hard op de stof. Anders kan de stof los in het borduurraam gaan zitten.

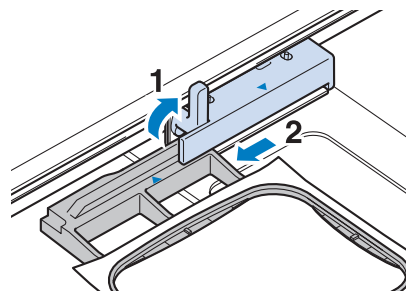

3 Plaats een opgewonden spoel in de machine. (zie "Spoel aanbrengen" in "Basishandelingen".)

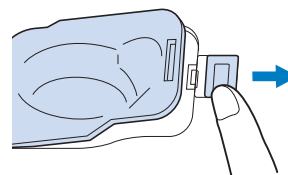

4 Druk op .





→ De wagen gaat terug naar zijn oorspronkelijke stand.





5 Bevestig het borduurraam.



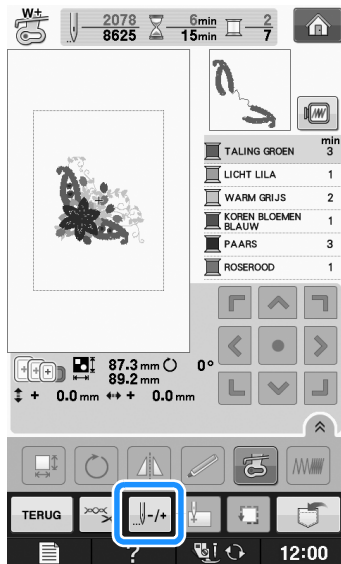

6 U kunt teruggaan naar de plek in het patroon waar u stopte met naaien, door stap 3 t/m 6 in het volgende gedeelte te volgen.

Wanneer de draad afbreekt tijdens het naaien

- 1 Druk op de "Start/stoptoets" om de machine te stoppen.
- 2 Als de bovendraad afgebroken is, rijg de bovendraad dan opnieuw in. Als de onderdraad breekt, druk dan op  volg de aanwijzingen in stap 1 t/m 5 van het vorige gedeelte om de spoel opnieuw te installeren.
- 3 Druk op .



- 4 Druk op , , , of op  om de naald het juiste aantal steken terug te zetten naar de plek waar de draad afbrak.

* Als u niet terug kunt gaan naar de plaats waar de draad is afgebroken, druk dan op  om de kleur te selecteren en naar de beginpositie van de geselecteerde kleur te gaan. Ga daarna met , ,  of  vooruit naar de positie iets vóór de plaats waar de draad is afgebroken.

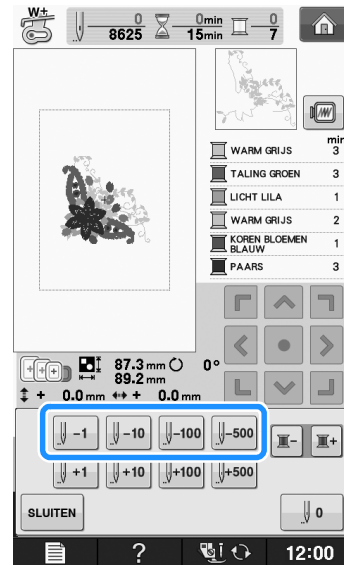

- 5 Druk op  om terug te gaan naar het oorspronkelijke scherm.
- 6 Druk op de "Persvoettoets" om de persvoet omlaag te zetten en druk op de "Start/stoptoets" om te verder te gaan met borduren.

Opnieuw beginnen vanaf het begin

1 Druk op .

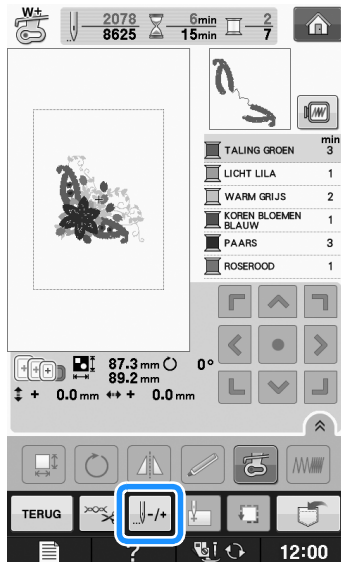

2 Druk op .

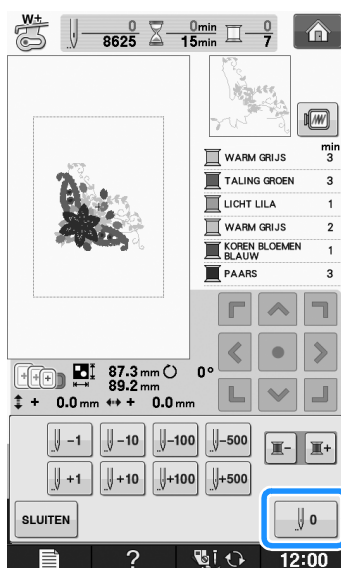

→ Het borduurraam verplaatst zich zo dat de naald terugkeert naar de beginstand van het patroon.

3 Druk op de "Persvoettoets" om de persvoet omlaag te zetten en begin met naaien.

Borduren hervatten nadat u de machine hebt uitgezet

De huidige kleur en het huidige steeknummer worden opgeslagen wanneer u stopt met borduren. De volgende keer dat u de machine aanzet, kunt u verdergaan met het patroon of het patroon wissen.

Memo

- Ook al valt de stroom uit midden in het borduurwerk, wanneer u de machine weer inschakelt, gaat de machine terug naar het punt waar het borduurwerk was gestopt.

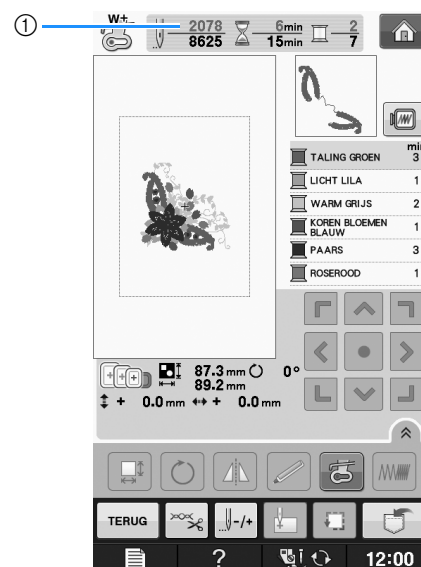

① Huidige steeknummer toen het borduren werd gestopt

Opmerking

- Verwijder de borduurtafel niet, anders blijft het ontwerp niet bewaard in het geheugen.

1 Zet de hoofschakelaar aan.

2 Volg de instructies op het scherm en verwijder de borduurring.

→ De volgende boodschap verschijnt.

3 Bevestig het borduurraam en druk op .

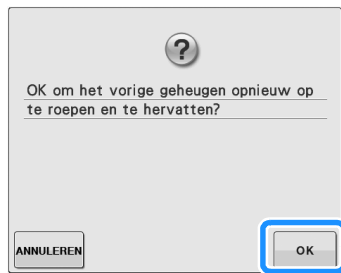

→ Het vorige borduurscherm dat werd weergegeven voordat de machine werd uitgeschakeld, verschijnt.

Memo

- Als u een nieuwe borduurpatroon wilt starten, drukt u op  zodat het patroonkeuzescherm verschijnt.

4 Ga door met borduren.

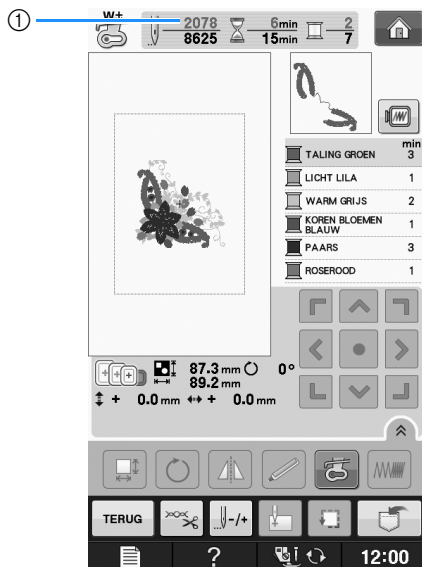

① Steeknummer wanneer het borduren wordt hervat

AANPASSINGEN TIJDENS HET BORDUREN

Draadspanning aanpassen

Bij het borduren moet u de draadspanning zo instellen dat de bovendraad net zichtbaar is aan de achterkant van de stof.

Juiste draadspanning

Het patroon is zichtbaar aan de achterkant van de stof. Als de draadspanning niet juist is ingesteld, wordt het patroon niet mooi afgewerkt. De stof kan gaan trekken of de draad kan breken.



- ① Voorkant
- ② Achterkant

Volg een van de onderstaande procedures om de draadspanning aan te passen aan de situatie.

Opmerking

- Als de draadspanning heel laag is ingesteld, is het mogelijk dat de machine tijdens het borduren zelf stopt. Dit betekent niet dat de naaimachine niet goed functioneert. Verhoog de draadspanning een beetje en ga weer door met borduren.

Memo

- Als u de machine uitzet of een ander patroon kiest, keert de draadspanning weer terug op de automatische standaardinstelling.
- Wanneer u een in het geheugen opgeslagen patroon ophaalt, is de instelling van de draadspanning daarvan hetzelfde als toen u het patroon in het geheugen opsloeg.

Bovendraad is te strak

De spanning van de bovendraad is te hoog. Hierdoor is de onderdraad zichtbaar aan de voorkant van de stof.

Opmerking

- Als de onderdraad onjuist is ingeregen, is de bovendraad mogelijk te strak. Zie dan "Spoel aanbrengen" in "Basishandelingen" en rijg de onderdraad opnieuw in.

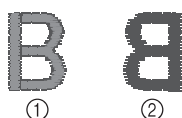

- ① Voorkant
- ② Achterkant

1 Druk op .

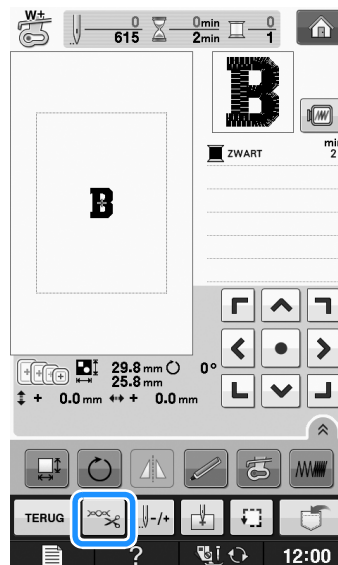

2 Druk op om de spanning van de bovendraad lager te zetten. (De spanningwaarde wordt lager.)

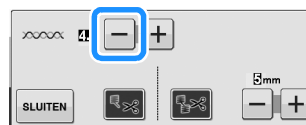

3 Druk op .

Bovendraad is te los

De spanning van de bovendraad is te laag. Hierdoor is de bovendraad te los en kunnen lussen ontstaan aan de voorkant van de stof.

Opmerking

- Als de bovendraad onjuist is ingeregen, is de bovendraad mogelijk te los. Zie dan "Bovendraad inrijgen" in "Basishandelingen" en rijg de bovendraad opnieuw in.

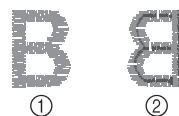

- ① Voorkant
- ② Achterkant

1 Druk op .

- 2 Druk op **+** om de spanning van de bovendraad hoger te zetten. (De spanningwaarde wordt hoger.)

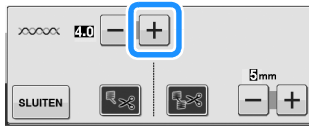

- 3 Druk op **SLUITEN**.



Opmerking

- Met "Borduurspanning" in het instellingenscherf kunt u de spanning van de bovendraad aanpassen voor borduurwerk. De geselecteerde instelling wordt toegepast op alle patronen. Wanneer tijdens het borduren de algemene spanning van de bovendraad te strak of te los is, kunt u deze aanpassen in het instellingenscherf. Druk op **+** om de bovendraadspanning te verhogen of druk op **-** om de bovendraadspanning te verlagen. Als een specifiek borduurpatroon extra moet worden afgesteld, zie "Draadspanning aanpassen" op pagina E-30.



Spoelhuis aanpassen (geen kleur op schroef)

Het spoelhuis (zonder kleur op schroef) kunt u gemakkelijk aanpassen wanneer u de spanning van de onderdraad moet wijzigen voor de verschillende soorten onderdraad. Zie "Aantrekkelijke afwerkingen borduren" op pagina E-21.

Als u de spoelspanning wilt aanpassen voor de borduurfunctie met het spoelhuis (geen kleurmarkering op de schroef), draait u de sleufschroef (-) met een kleine schroevendraaier.

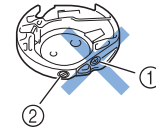

- 1 Draai geen kruiskopschroef (+).
- 2 Aanpassen met schroevendraaier (klein).

Juiste spanning

Bovendraad is enigszins zichtbaar aan de achterkant van de stof.



- 1 Voorkant
- 2 Achterkant

Bovendraad is te los

Onderdraad is enigszins zichtbaar aan de voorkant van de stof.



- 1 Voorkant
- 2 Achterkant

Draai dan de sleufschroef (-) ca. 30 - 45 graden met de klok mee om de spoelspanning te verhogen. Pas op dat u de schroef niet te strak aandraait.

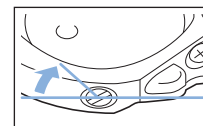

■ Onderdraad is te strak

De bovendraad lijkt aan de voorkant omhoog te komen, lussen te vormen, en de onderdraad is niet zichtbaar aan de achterkant van de stof.

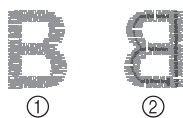

- ① Voorkant
- ② Achterkant

Draai dan de sleufschroef (-) ca. 30 - 45 graden tegen de klok in om de spoelspanning te verlagen. Pas op dat u de schroef niet te los draait.

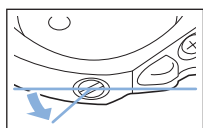

⚠ VOORZICHTIG

- Neem eerst de spoel eruit wanneer u de spoel uit het spoelhuis aanpast.
- Draai NIET de kruiskopschroef (+) van het spoelhuis. Hierdoor kan het spoelhuis beschadigd raken, waardoor het onbruikbaar wordt.
- Gebruik geen kracht als de sleufschroef (-) moeilijk draait. Wanneer u de schroef te veel draait of te veel kracht zet in beide (draai) richtingen, kunt u schade veroorzaken aan het spoelhuis. Als u het spoelhuis beschadigt, is de spanning mogelijk onjuist.

Gebruik van de automatische draadknipfunctie (EINDE KLEUR KNIPPEN)

De automatische draadknipfunctie knipt de draad af aan het eind van elke kleur die u naait. Deze functie is aanvankelijk ingeschakeld. Als u deze functie wilt uitschakelen, druk dan op en vervolgens op . U kunt deze functie in- of uitschakelen tijdens het borduren.

- * Deze instelling wordt teruggezet op de standaardinstelling wanneer u de machine uitschakelt.

1 Druk op .

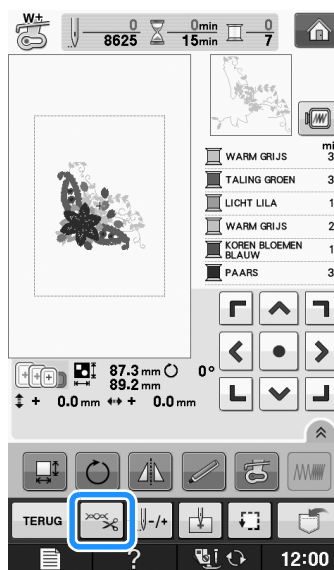

2 Druk op om de automatische draadknipfunctie uit te zetten.

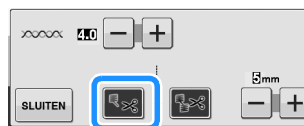

→ De toets ziet er zo uit: .

- * Wanneer u één kleur naait, stopt de machine zonder de draad te knippen.

Gebruik van de draadknipfunctie (OVERSPRINGENDE STEEK KNIPPEN)

Met de draadknipfunctie worden automatisch alle overtollige overspringende draden binnen de kleur afgeknipt. Deze functie is aanvankelijk ingeschakeld. Als u deze functie wilt uitschakelen, druk dan op en vervolgens op . U kunt deze functie in- of uitschakelen tijdens het borduren.

- * De instelling die u hebt opgegeven, blijft behouden nadat u de machine uitschakelt en weer inschakelt.

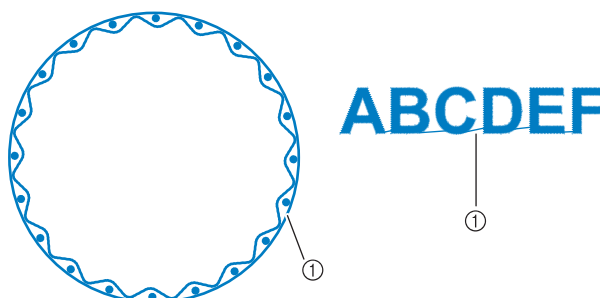

① Overspringende steek

**Opmerking**

- Wanneer deze functie is ingeschakeld, gebruik dan de ballpointnaald 75/11 om patronen te borduren met korte overspringende steken, zoals letters. Wanneer u andere naalden gebruikt, breekt de draad mogelijk.

1 Druk op .

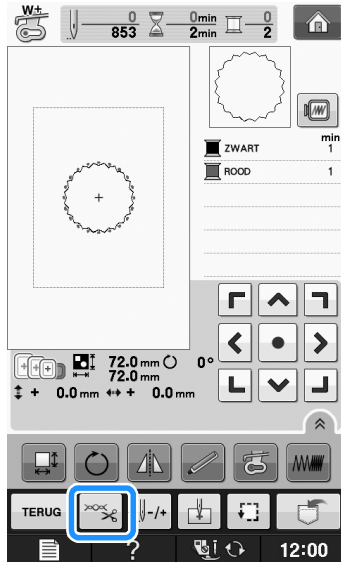

2 Druk op  om de draadknipfunctie uit te zetten.

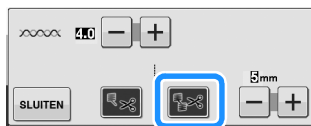

→ De toets ziet er zo uit: .

- * De machine knipt de draad pas als hij naar het volgende stiksel gaat.

■ Selecteren beneden welke lengte overspringende steken niet worden afgeknipt

Wanneer de draadknipfunctie  is ingeschakeld, kunt u selecteren beneden welke lengte de overspringende steken niet worden afgeknipt. U kunt deze functie in- of uitschakelen tijdens het borduren. Selecteer een instelling tussen 5 mm t/m 50 mm in stappen van 5 mm.

- * De instelling die u hebt opgegeven, blijft behouden nadat u de machine uitschakelt en weer inschakelt.

Druk op  of  om de lengte van de overspringende steek te selecteren.

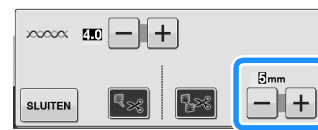

Bijvoorbeeld: als u drukt op  om 25 mm (1 inch) te selecteren, knipt de machine een overspringende steek van 25 mm of minder niet af alvorens naar het volgende stiksel te gaan.

**Opmerking**

- Als er in een ontwerp vaak wordt afgeknipt, is het raadzaam om een hogere instelling voor overspringende steken te selecteren om het aantal overtollige uiteinden aan de achterkant van de stof te beperken.
- Hoe hoger de waarde die u selecteert voor de lengte van overspringende steken, des te minder overspringende steken knipt de machine af. Dan blijven er meer overspringende steken op de voorkant van de stof.

Borduursnelheid aanpassen

1 Druk op .

2 Bij “Max. Borduursnelheid” stelt u de maximale borduursnelheid in met  .

- * U kunt 3 verschillende snelheden kiezen: 350 spm, 600 spm of 1050 spm.



Memo

- “spm” is het aantal steken dat per minuut wordt geborduurd.
- Stel een lagere snelheid in wanneer u borduurt op dunne, dikke of zware stof.
- U kunt de naaisnelheid wijzigen nadat u bent begonnen met borduren.
- De instelling voor maximale naaisnelheid verandert pas wanneer u een nieuwe instelling selecteert. De instelling die geldt wanneer u de machine uitschakelt, blijft geselecteerd wanneer u de machine weer inschakelt.
- Stel de naaisnelheid in op 600 spm wanneer u speciaal garen gebruikt, zoals bijvoorbeeld metaalgaren.
- Wanneer u een patroon voor werken met de spel selecteert, is de aanbevolen borduursnelheid ingesteld op “100 spm”; u kunt echter kiezen tussen 100 spm, 200 spm of 350 spm.

3 Druk op **SLUITEN**.

Garenkleur wijzigen

U kunt de naam van garenkleuren of het borduurgarennummer weergeven.

Memo

- De kleur op het scherm wijkt mogelijk enigszins af van de werkelijke kleur op de klos.

1 Druk op **[List Icon]**.

2 In de garenkleurweergave kunt u met **[Left Arrow]**

[Right Arrow] de naam van de garenkleur of het borduurgarennummer weergeven.



3 Wanneer het garennummer **#123** wordt weergegeven, selecteert u met **[Left Arrow]** **[Right Arrow]** uit zes borduurgarenmerken die hieronder zijn aangegeven.

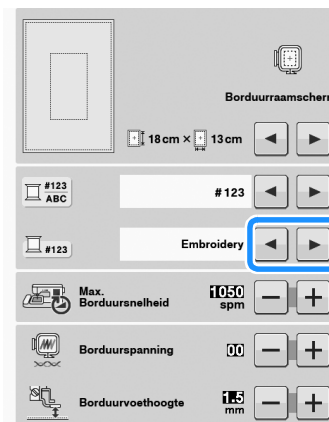

NUMMER BORDUUR/POLYESTERGAREN

509	Embroidery
804	Embroidery
085	Embroidery

NUMMER COUNTRY/KATOENACHTIG GAREN*

463	Country
604	Country
155	Country

NUMMER MADEIRA POLYESTERGAREN

1749	Madeira Poly
1630	Madeira Poly
1921	Madeira Poly

NUMMER MADEIRA RAYONGAREN

1050	Madeira Rayon
1261	Madeira Rayon
1108	Madeira Rayon

NUMMER SULKY GAREN

1510	Sulky
1193	Sulky
1224	Sulky

NUMMER ROBISON-ANTON POLYESTERGAREN

5514	R-A Poly
5586	R-A Poly
5523	R-A Poly

* Naar gelang het land of de streek wordt katoenachtig polyestergaren verkocht.

4 Druk op **SLUITEN**.

“Borduurraamscherm” wijzigen

1 Druk op .

2 In “Borduurraamscherm” wijzigt u met  de display van het borduurraam.

* U hebt 16 mogelijkheden.

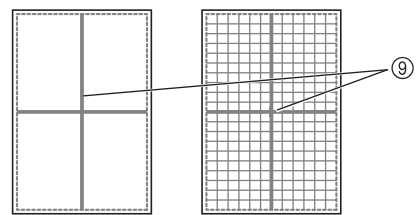
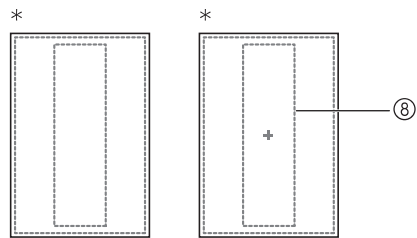
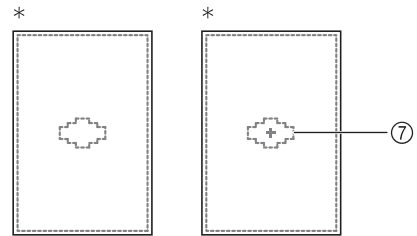
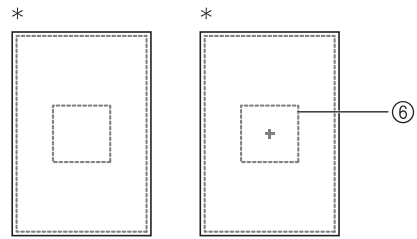
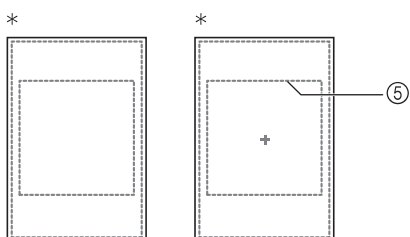
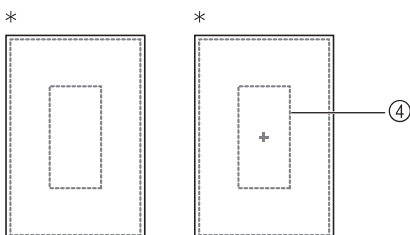
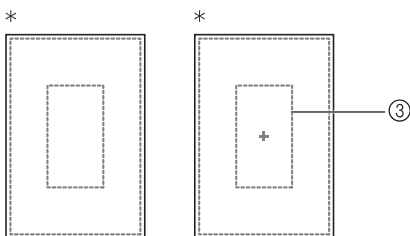
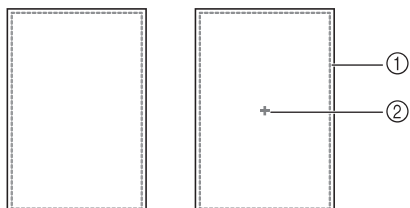

* Voor het optionele borduurraam.

- ① Borduurgebied extra groot borduurraam
30 cm x 18 cm (12 inch x 7 inch)
- ② Middenmarkering
- ③ Borduurgebied groot borduurraam
18 cm x 13 cm (7 inch x 5 inch)
- ④ Borduurgebied optioneel randborduurraam
18 cm x 10 cm (7 inch x 4 inch)
- ⑤ Borduurgebied optioneel quiltborduurraam
15 cm x 15 cm (6 inch x 6 inch)
- ⑥ Borduurgebied medium borduurraam
10 cm x 10 cm (4 inch x 4 inch)
- ⑦ Borduurgebied optioneel klein borduurraam
2 cm x 6 cm (1 inch x 2-1/2 inch)
- ⑧ Borduurgebied optioneel randborduurraam
30 cm x 10 cm (12 inch x 4 inch)
- ⑨ Rasterlijnen

3 Druk op .

BORDUURPATROON WIJZIGEN

⚠ VOORZICHTIG

- Wanneer u een patroon hebt gewijzigd, controleer dan op de display welke borduurramen u kunt gebruiken en neem een geschikt borduurraam. Als u een borduurraam gebruikt dat niet op de display wordt aangegeven, kan de persvoet het raam raken en daardoor letsel veroorzaken.

Patroon verplaatsen

Druk op  om het patroon te verplaatsen in de richting die op de toets is aangegeven.

Druk op  om het patroon te centreren.

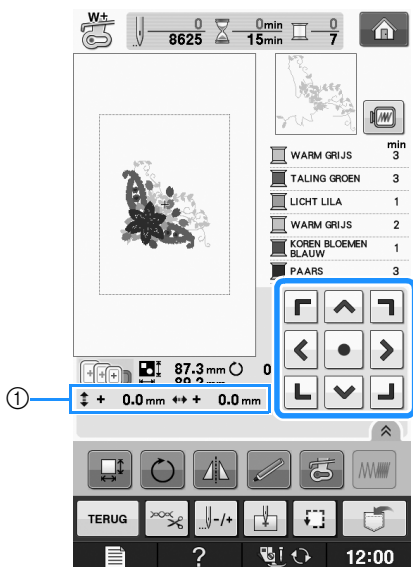

① Afstand van het midden

U kunt het patroon ook verplaatsen door het te slepen.

Als een USB-muis is aangesloten, verplaatst u de muis om de aanwijzer op het gewenste patroon te zetten. Selecteer vervolgens het patroon en sleep het naar de gewenste plaats. U kunt het patroon ook slepen door het direct op het scherm te selecteren met uw vinger of de schermaanraakpen.

Memo

- U kunt patronen niet verplaatsen in schermen waarin  niet verschijnt.

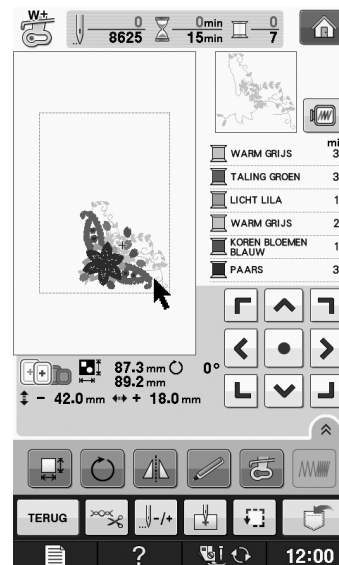

Patroon en naald in de juiste positie zetten

Voorbeeld: De linkerbenedenhoek van een patroon tegenover de naald leggen

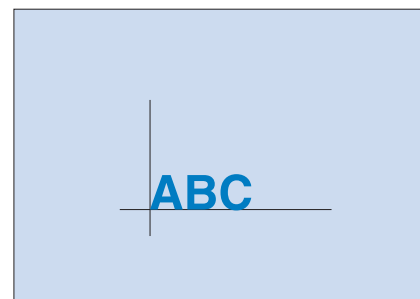

- 1 Markeer de plaats waar u wilt beginnen met borduren op de stof (zie afbeelding).

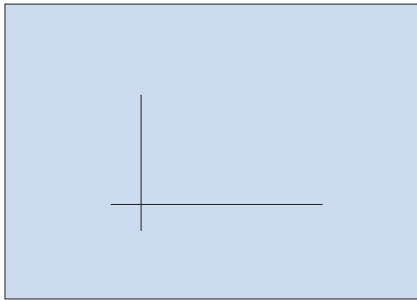

- 2 Druk op .

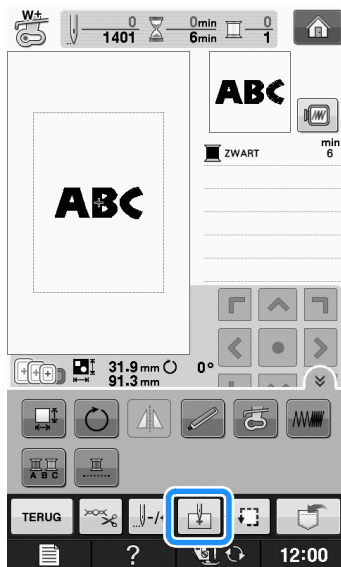

- 3 Druk op .

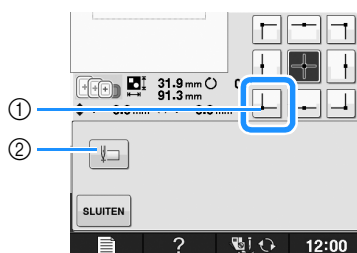

- ① Beginpunt
 ② Deze toets is voor de uitlijning van verbonden letters (zie pagina E-41).
 → De naaldstand gaat naar de linkerbenedenhoek van het patroon (het borduurraam verplaatst zich zodanig dat de naald op de juiste positie wordt geplaatst).

- 4 Druk op .

- 5 Met  zorgt u dat de naald en de markering op de stof op hetzelfde punt komen. Dan begint u met het borduren van het patroon.

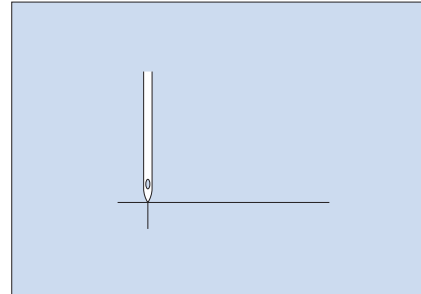





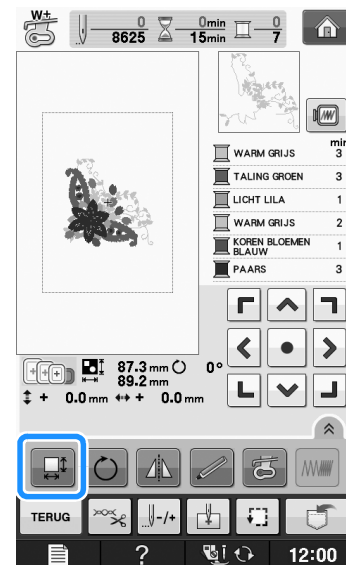

Grootte van patroon wijzigen

- 1 Druk op .



- 2 Selecteer in welke richting u de grootte wilt wijzigen.

- * Druk op  om het patroon te vergroten met behoud van de verhoudingen.
- * Druk op  om het patroon te verkleinen met behoud van de verhoudingen.
- * Druk op  om het patroon horizontaal uit te rekken.
- * Druk op  om het patroon horizontaal in te krimpen.
- * Druk op  om het patroon verticaal uit te rekken.
- * Druk op  om het patroon verticaal in te krimpen.
- * Druk op  om het patroon terug te zetten op de oorspronkelijke lay-out.

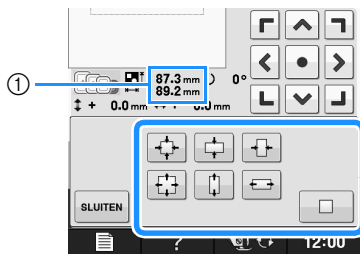

① Grootte van patroon

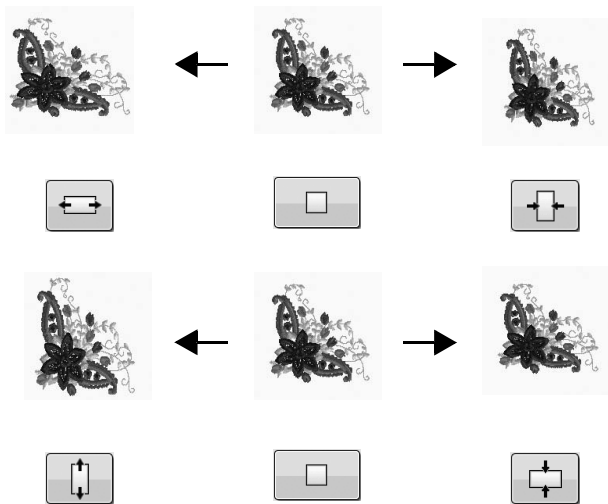

Memo

- Sommige patronen of letters kunt u meer vergroten dan andere patronen.
- Sommige patronen of letters kunt u meer vergroten als u ze 90 graden draait.
- U kunt het formaat van het patroon wijzigen door het muiswiel te draaien. Draai het muiswiel van u af om het patroon te verkleinen. Draai het muiswiel naar u toe om het patroon te vergroten.

3 Druk op **SLUITEN** om terug te gaan naar het oorspronkelijke scherm.

Patroon roteren

1 Druk op .

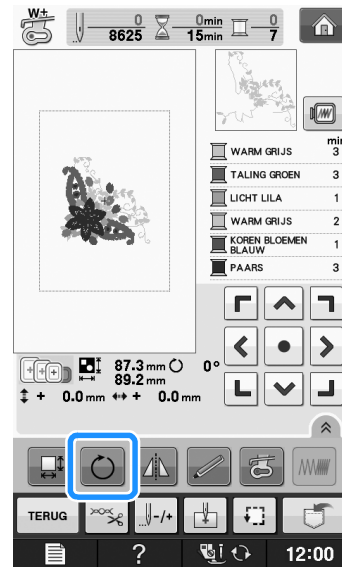

2 Selecteer de rotatiehoek voor het patroon.

- * Druk op om het patroon 90 graden naar links te draaien.
- * Druk op om het patroon 90 graden naar rechts te draaien.
- * Druk op om het patroon 10 graden naar links te draaien.
- * Druk op om het patroon 10 graden naar rechts te draaien.
- * Druk op om het patroon 1 graad naar links te draaien.
- * Druk op om het patroon 1 graad naar rechts te draaien.
- * Druk op om het patroon terug te zetten op de oorspronkelijke positie.

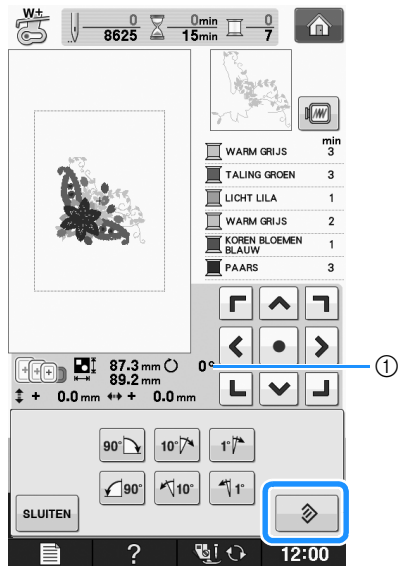

① Rotatiehoek





Memo

- U kunt het patroon draaien door het muiswiel te draaien. Draai het muiswiel van u af om het patroon 10 graden naar links te draaien. Draai het muiswiel naar u toe om het patroon 10 graden naar rechts te draaien.

3 Druk op **SLUITEN** om terug te gaan naar het oorspronkelijke scherm.

Horizontaal gespiegeld patroon maken

Druk op  totdat deze toets er uitziet als  om een horizontaal spiegelbeeld van het geselecteerde patroon te maken. Druk nogmaals op  om het patroon terug te zetten in de oorspronkelijke stand.

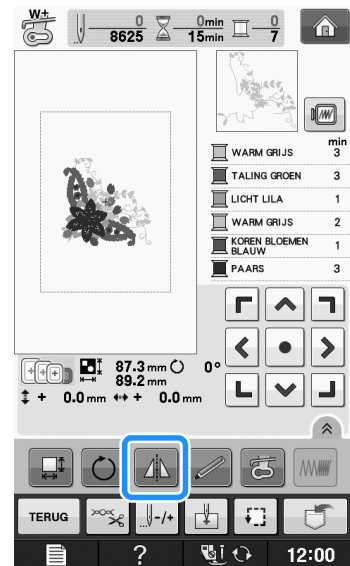

Bewerkscherm vergroten

Vergroot het bewerkscherm door op  te drukken.



Druk op  om het vergrote scherm te sluiten.



Steekdichtheid wijzigen (alleen letter- en kaderpatronen)

Voor sommige letter- en kaderpatronen kunt u de steekdichtheid wijzigen.



U kunt een instelling opgeven tussen 80% en 120% in stappen van 5%.

1 Druk op .

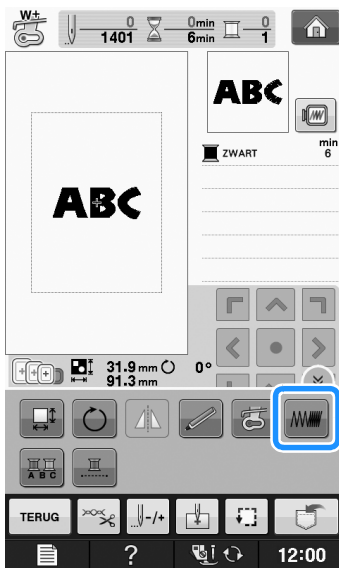
- * Druk op  om alle functietoetsen weer te geven op het scherm.



2 Wijzig de steekdichtheid.

- * Druk op  om de dichtheid te verlagen.
- * Druk op  om de dichtheid te verhogen.

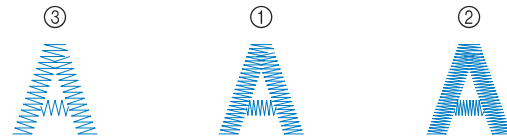
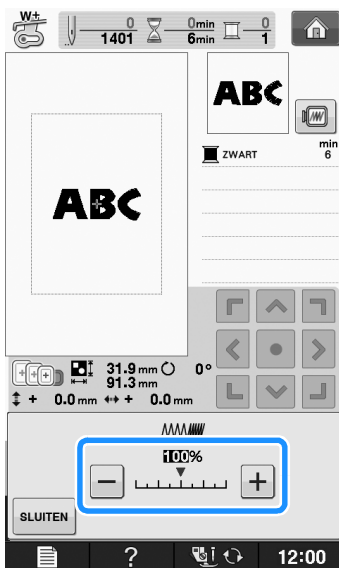

- ① Normaal
 - ② Fijn (steken dicht op elkaar)
 - ③ Grof (steken verder uit elkaar)
- Telkens wanneer u op een van deze toetsen drukt, wordt de dichtheid van het patroon gewijzigd.

3 Druk op om terug te keren naar het oorspronkelijke patroonkeuzescherf.

Kleuren van letterpatroon wijzigen

In gecombineerde letterpatronen kunt u elke letter met een andere kleur borduren. Als "MEERKLEUREN" is ingesteld, stopt de machine nadat een letter is genaaid. U kunt dan overgaan op een andere kleur garen.

1 Druk op zodat de toets er zo uitziet



- * Druk op  om alle functietoetsen weer te geven op het scherm.
- * Druk nogmaals op de toets om terug te keren naar de oorspronkelijke instelling.

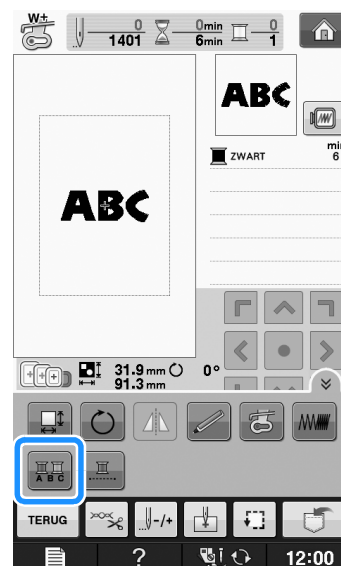

- 2 Wanneer een letter is genaaid, wijzigt u de garenkleur en naait u de volgende letter.

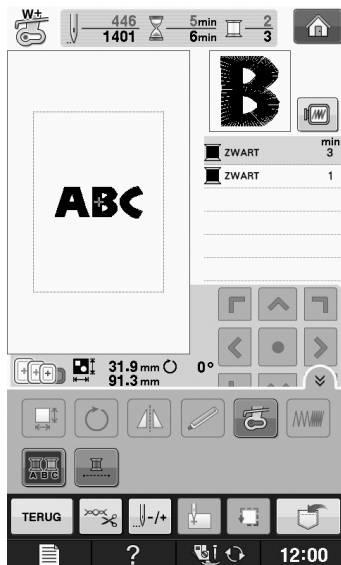

- 2 Druk op .

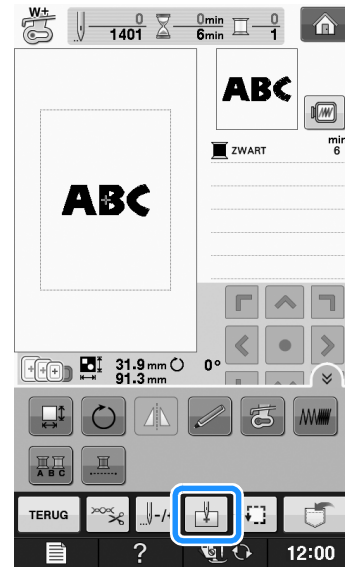

Verbonden letters borduren

Volg onderstaande procedure om verbonden letters te borduren op één rij wanneer het hele patroon groter is dan het borduurraam.

Voorbeeld: "DEF" verbinden met de letters "ABC"

A B C D E F

- 1 Selecteer de letterpatronen voor "ABC".



Opmerking

- Voor meer informatie over het selecteren van letterpatronen, zie "Letterpatronen kiezen" op pagina E-5.

- 3 Druk op .

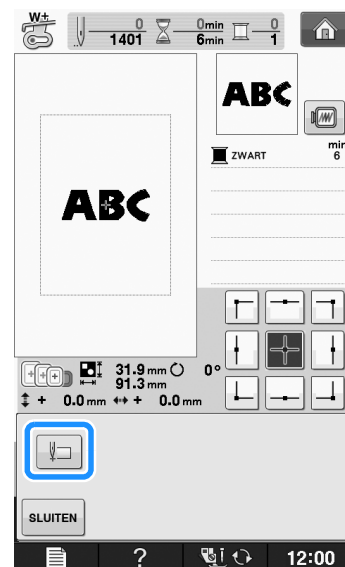

→ De naad staat links onder in het patroon. Het borduurraam verschuift zo dat de naald op de juiste plek staat.





Opmerking

- Als u de instelling voor het beginpunt wilt annuleren en wilt terugkeren naar het beginpunt midden in het patroon, drukt u opnieuw op .
- Selecteer met  een ander beginpunt voor het borduren.

4 Druk op  .

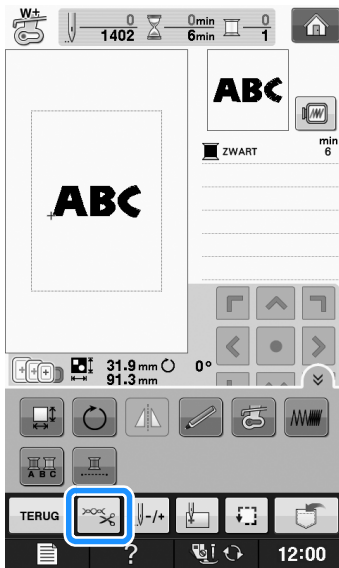
5 Druk op  .



6 Druk op  om de draadknipfunctie uit te zetten en druk vervolgens op  .

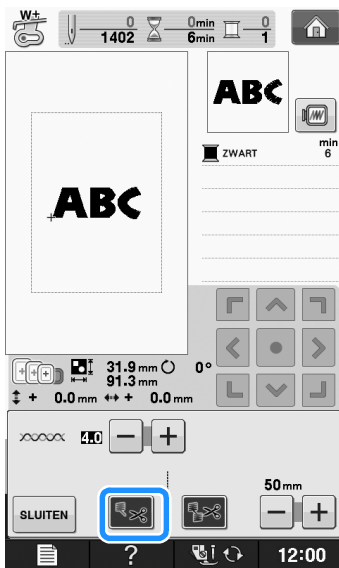

7 Druk op de "Start/stoptoets".

8 Nadat u de letters hebt geborduurd, knipt u de draden royaal af. Vervolgens maakt u het borduurraam los en weer vast, zodat u de overige letters ("DEF") kunt borduren.

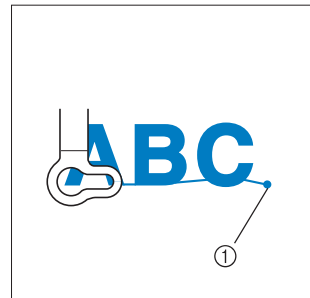

① Eind van het borduurwerk

9 Zoals in stap 1 selecteert u de letterpatronen voor "DEF".

10 Druk op  .

11 Druk op  .

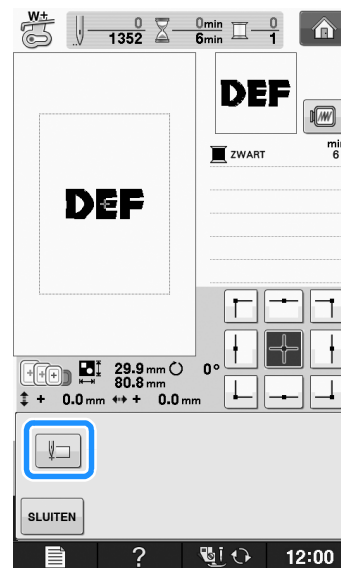

→ De naad staat linksonder in het patroon. Het borduurraam verschuift zo dat de naald op de juiste plek staat.

12 Druk op  .

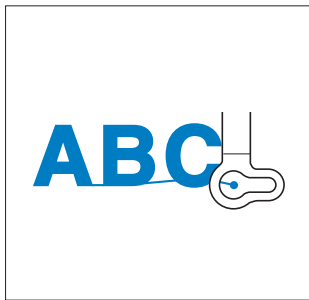

- 13 Lijn met  de naald uit met het eind van het borduurwerk van het vorige patroon.



- 14 Druk op de "Start/stoptoets" om te beginnen met het borduren van de resterende letters.



Ononderbroken borduren (monochroom - met één kleur)

U kunt een geselecteerd patroon selecteren in één kleur in plaats van meerdere kleuren. De machine pauzeert even, maar stopt niet tussen de kleuren en gaat door tot het patroon is voltooid. Druk op  zodat de meerkleurenstappen grijs worden en het geselecteerde patroon wordt geborduurd in één kleur. Dan wordt de draad niet gewisseld tijdens het borduren. Druk opnieuw op  om terug te keren naar de oorspronkelijke instellingen van het patroon.

- * Druk op  om alle functietoetsen weer te geven op het scherm.

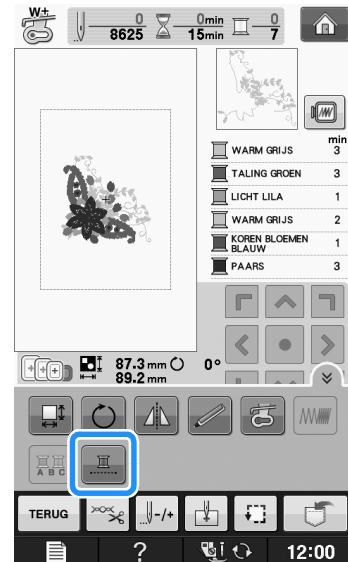

→ De garenkleur op het scherm wordt grijs weergegeven.

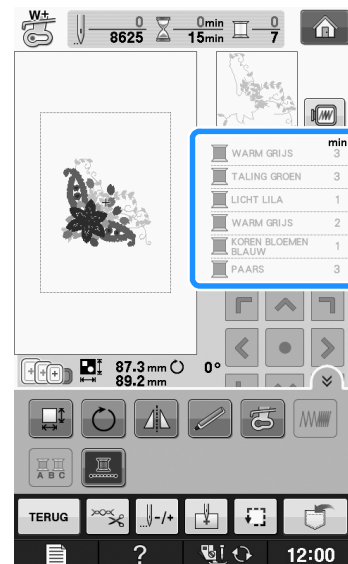

Memo

- Ook als ononderbroken borduren  is ingesteld kunnen de automatische draadknipfunctie en de draadknipfunctie worden gebruikt (zie pagina E-32).

GEBRUIK VAN DE GEHEUGENFUNCTIE

Voorzorgsmaatregelen borduurgegevens

Neem de volgende voorzorgsmaatregelen in acht wanneer u borduurgegevens gebruikt die niet zijn gemaakt en opgeslagen op deze machine.

VOORZICHTIG

- Wanneer u andere borduurgegevens gebruikt dan onze oorspronkelijke patronen, kan de draad of de naald breken wanneer de steekdichtheid te fijn is of u drie of meer overlappende steken naait. In dat geval bewerkt u de borduurgegevens met een van onze oorspronkelijke gegevensontwerpsystemen.

■ Soorten borduurgegevens die u kunt gebruiken

- U kunt alleen .pes, .phc, en .dst borduurgegevensbestanden gebruiken op deze machine. Wanneer u met onze gegevensontwerpsystemen of machines andere gegevens gebruikt, leidt dit mogelijk tot storing op de borduurmachine.

■ Welke USB-apparaten/media u kunt gebruiken

U kunt steekgegevens opslaan op of oproepen van USB-media. Gebruik een medium dat voldoet aan de volgende specificaties.

- USB Flash-station (USB-flashgeheugen)
- USB-diskettestation

Steekgegevens kunt u alleen oproepen.

- USB CD-ROM, CD-R, CD-RW stations

De volgende media kunt u gebruiken met de USB-geheugenkaartlezer/kaartschrijfmodule.

- Secure Digital (SD)-kaart
- CompactFlash
- Memory Stick
- Smart Media
- Multi Media Card (MMC)
- XD-Picture Card



Opmerking

- De verwerkingsnelheid varieert mogelijk per hoeveelheid data die is opgeslagen.
- Sommige USB-media zijn misschien niet bruikbaar bij deze machine. Meer bijzonderheden vindt u op onze website.
- De toegangslamp begint te knipperen nadat u USB-apparaten/media heeft geplaatst. Het duurt ongeveer vijf of zes seconden om de apparaten/media te herkennen. (De tijd verschilt afhankelijk van het USB-apparaat/medium.)



Memo

- Gebruik een computer om bestandsmappen aan te maken.
- U kunt letters en cijfers gebruiken in de bestandsnamen. Als de bestandsnaam niet meer dan acht tekens bevat, verschijnt de hele bestandsnaam op het scherm. Als de bestandsnaam meer dan acht tekens lang is, verschijnen als de bestandsnaam alleen de eerste zes tekens gevolgd door “~” en een nummer .

■ U kunt computers en besturingssystemen met de volgende specificaties gebruiken.

- Compatibele modellen:
IBM PC met een USB-poort als standaardapparaat
IBM PC-compatibele computer met een USB-poort als standaardapparaat
- Compatibele besturingssystemen:
Microsoft Windows XP, Windows Vista, Windows 7

■ Voorzorgsmaatregelen voor het maken en opslaan van steekgegevens op de computer

- Als de bestandsnaam van de borduurgegevens niet kan worden bepaald, bijvoorbeeld omdat de naam speciale tekens bevat, wordt het bestand niet weergegeven. Wijzig dan de bestandsnaam. We raden u aan de 26 letters van het alfabet te gebruiken (hoofdletters en kleine letters), de cijfers 0 t/m 9, “-” en “_”.
- Als u borduurgegevens groter dan 30 cm × 18 cm (ca. 12 inch × 7 inch) selecteert, verschijnt een bericht met de vraag of u het patroon 90 graden wilt draaien. Zelfs nadat ze 90 graden zijn gedraaid, kunnen borduurgegevens groter dan 30 cm × 18 cm (ca. 12 inch × 7 inch) niet worden gebruikt. (Alle ontwerpen moeten binnen de ontwerpveldgrootte van 30 cm × 18 cm (ca. 12 inch × 7 inch) vallen.)
- .pes bestanden die zijn opgeslagen met meer steken of kleuren dan de aangegeven limiet, kunnen niet worden weergegeven. Het gecombineerde ontwerp mag niet het maximale aantal van 500.000 steken of 125 kleurwisselingen overschrijden. (Deze waarden zijn benaderingen, afhankelijk van het totaalformaat van het ontwerp). Bewerk het patroon met een van onze ontwerpsoftwareprogramma's, zodat het voldoet aan de specificaties.
- Borduurgegevens die zijn opgeslagen in een map die is gemaakt op een USB-medium kunnen worden opgehaald.

- Maak geen mappen in “Verwisselbare schijf” op een computer. Steekgegevens die zijn opgeslagen in een map op “Verwisselbare schijf”, kunnen niet worden opgehaald door de machine.
- Zelfs als de borduurtafel niet is bevestigd, herkent de machine borduurgegevens.

■ Tajima (.dst) borduurgegevens

- .dst gegevens worden in het patroonoverzicht weergegeven met de bestandsnaam (de werkelijke afbeelding kan niet worden weergegeven). Slechts de eerste acht tekens van de bestandsnaam worden weergegeven.
- Aangezien Tajima (.dst) gegevens geen specifieke garencolorinformatie bevatten, worden ze weergegeven in onze standaardgarencolorvolgorde. Controleer het voorbeeld en wijzig desgewenst de garencolor.

Steekpatronen opslaan in het geheugen van de machine

U kunt borduurpatronen die u zelf hebt aangepast en vaak wilt gebruiken, opslaan. Bijvoorbeeld uw naam, patronen die zijn gedraaid of waarvan de grootte is gewijzigd, patronen waarvan de patroonpositie is gewijzigd enz. U kunt maximaal 20 patronen of in totaal 2 MB opslaan in het geheugen van de machine.

Opmerking

- Zet de machine niet uit terwijl “Opslaan” wordt weergegeven. Dan gaat het patroon dat u op dat moment opslaat, verloren.

Memo

- Het duurt enkele seconden om een borduurpatroon op te slaan in het geheugen.
- Zie Pagina E-48 voor meer informatie over het ophalen van een opgeslagen steekpatroon.

1 Druk op  wanneer het patroon dat u wilt opslaan zich in het borduurscherm bevindt.

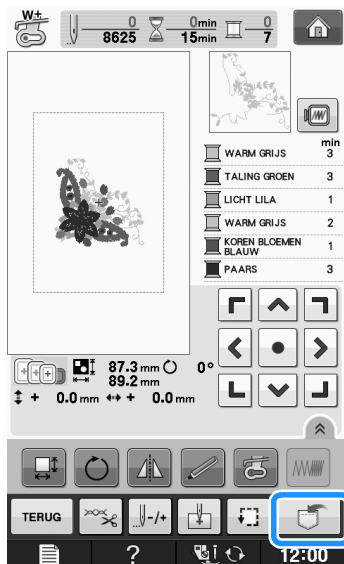

2 Druk op .

- * Druk op **SLUITEN** om terug te gaan naar het oorspronkelijke scherm zonder op te slaan.

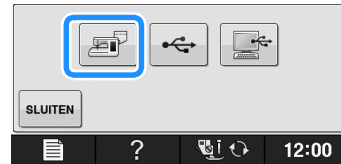

→ Op de display wordt “Opslaan” weergegeven. Nadat het patroon is opgeslagen, keert u automatisch terug naar het oorspronkelijke scherm.

■ Als het geheugen vol is

Als onderstaande melding verschijnt, is het maximum aantal patronen opgeslagen of heeft het patroon dat u wilt opslaan veel geheugenruimte nodig. Het kan niet meer worden opgeslagen. Als u een eerder opgeslagen patroon wist, kunt u het huidige patroon wel opslaan.

1 Druk op **OK**.

- * Druk op **ANNULEREN** om terug te gaan naar het oorspronkelijke scherm zonder op te slaan.



→ De opgeslagen patronen verschijnen op het scherm.

2 Kies het patroon dat u wilt wissen.



3 Druk op .

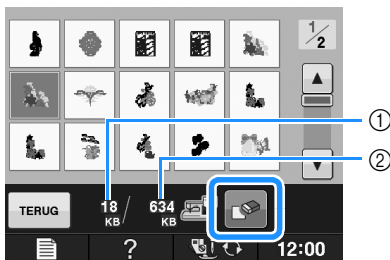

- ① Geheugenruimte die wordt gebruikt door het te wissen patroon
- ② Geheugenruimte die benodigd is om het huidige patroon op te slaan

4 Druk op .

- * Als u besluit het patroon niet te wissen, drukt u op .

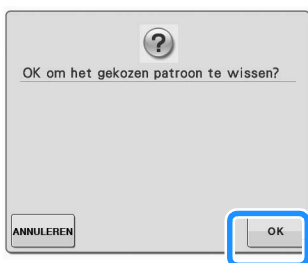

→ Het scherm "Opslaan" verschijnt. Nadat het patroon is opgeslagen, keert u automatisch terug naar het oorspronkelijke scherm.

Opmerking

- Zet de machine niet uit terwijl "Opslaan" wordt weergegeven. Dan gaat het patroon dat u op dat moment opslaat, verloren.

 **Memo**

- Als er voldoende geheugenruimte beschikbaar is nadat u het patroon hebt gewist, wordt het patroon dat u wilt opslaan daarna automatisch opgeslagen. Als er niet voldoende geheugenruimte beschikbaar is nadat u het patroon hebt gewist, herhaalt u bovenstaande stappen om nog een patroon uit het geheugen te wissen.
- Het duurt enkele seconden om een patroon op te slaan.
- Zie Pagina E-48 voor meer informatie over het ophalen van een opgeslagen steekpatroon.

Steekpatronen opslaan op USB-medium

Wanneer u borduurpatronen van de machine naar USB-media wilt zenden, sluit u het USB-medium aan op de USB-poort van de machine.

 **Memo**

- USB-media zijn verkrijgbaar in de handel, maar sommige USB-media zijn niet bruikbaar met deze machine. Meer bijzonderheden vindt u op onze website.
- Naar gelang het USB-medium dat u gebruikt, sluit u het USB-apparaat direct aan op de USB-poort van de machine of sluit u de USB-medialees/schrijfmodule aan op de USB-poort van de machine.
- U kunt het USB-medium op elk moment plaatsen of verwijderen, behalve wanneer u een patroon opslaat of verwijdert.

1 Druk op  wanneer het patroon dat u wilt opslaan zich in het borduurscherm bevindt.

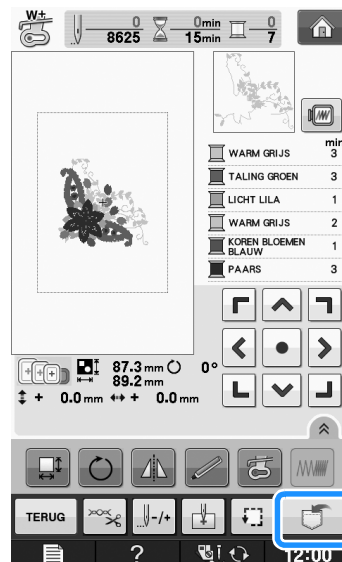

2 Plaats het USB-medium in de USB-poort van de machine.

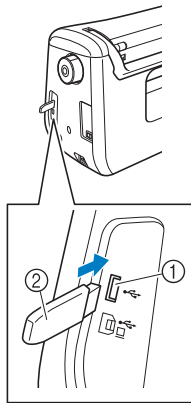

- ① USB-poort
- ② USB-medium

Opmerking

- De verwerkingssnelheid varieert mogelijk per hoeveelheid data.
- Op deze machine kunt u niet twee USB-media tegelijk gebruiken. Wanneer u twee USB-media in de machine steekt, wordt alleen het USB-medium dat u het eerst hebt geplaatst, gedetecteerd.
- Plaats niets anders dan een USB-medium in de USB-mediumpoort. Anders beschadigt het USB-mediumstation mogelijk.

3 Druk op .

- * Druk op **SLUITEN** om terug te gaan naar het oorspronkelijke scherm zonder te slaan.

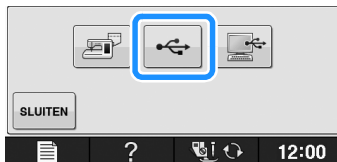

→ Op de display wordt “Opslaan” weergegeven. Nadat het patroon is opgeslagen, keert u automatisch terug naar het oorspronkelijke scherm.

Opmerking

- Plaats of verwijder geen USB-medium wanneer “Opslaan” wordt weergegeven. Dan gaat het patroon dat u op dat moment opslaat, geheel of gedeeltelijk verloren.

Borduurpatronen opslaan op de computer

Met de bijgeleverde USB-kabel kunt u de machine aansluiten op uw computer en kunt u tijdelijk borduurpatronen ophalen van en opslaan in de map “Verwisselbare schijf” op uw computer. In totaal kan 3 MB borduurpatronen worden opgeslagen op “Verwisselbare schijf”, maar de opgeslagen borduurpatronen worden verwijderd wanneer u de machine uitzet.

Opmerking

- Zet de machine niet uit terwijl “Opslaan” wordt weergegeven. Dan gaat het patroon dat u op dat moment opslaat, verloren.

1 Sluit de USB-kabel aan op de betreffende USB-poort op de computer en op de machine.

2 Zet uw computer aan en selecteer “Computer (Deze computer)”.

- * U kunt de USB-kabel aansluiten op de USB-aansluiting van de computer en de borduurmachine, of ze nu ingeschakeld zijn of niet.

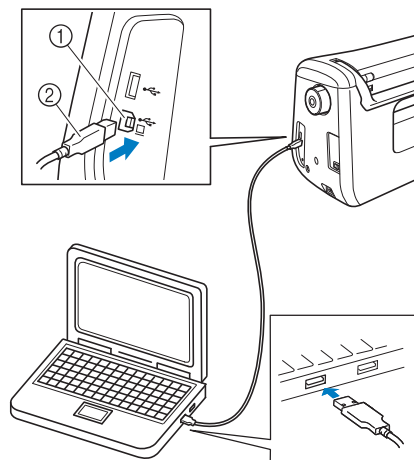

- ① USB-poort voor computer
- ② USB-kabelaansluiting
- Het pictogram Verwisselbare schijf” verschijnt in “Computer (Deze computer)” op de computer.

Opmerking

- De aansluitingen op de USB-kabel kunt u alleen in één richting in een aansluiting steken. Als de aansluiting niet goed past, gebruik dan geen kracht. Controleer de richting van de aansluiting.
- Bijzonderheden over de positie van de USB-poort op de computer (of USB-hub) vindt u in de Gebruiksaanwijzing bij de betreffende apparatuur.

- 3** Druk op  wanneer het patroon dat u wilt opslaan zich in het borduurscherm bevindt.

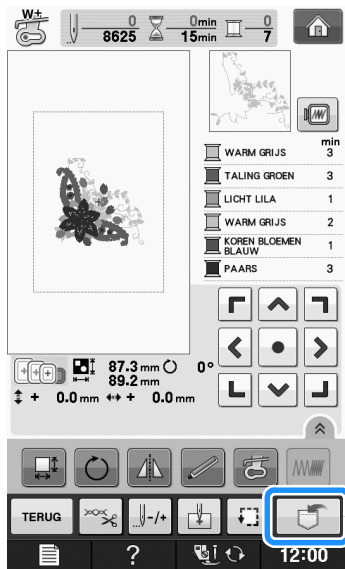

- 4** Druk op .

* Druk op **SLUITEN** om terug te gaan naar het oorspronkelijke scherm zonder op te slaan.

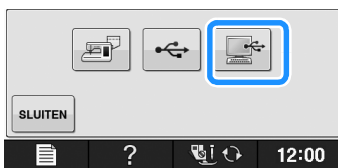

→ Het steekpatroon wordt tijdelijk opgeslagen op "Verwisselbare schijf" onder "Computer (Deze computer)".

- 5** Selecteer het .phc bestand van het patroon op de "Verwisselbare schijf" en kopieer het bestand naar de computer.

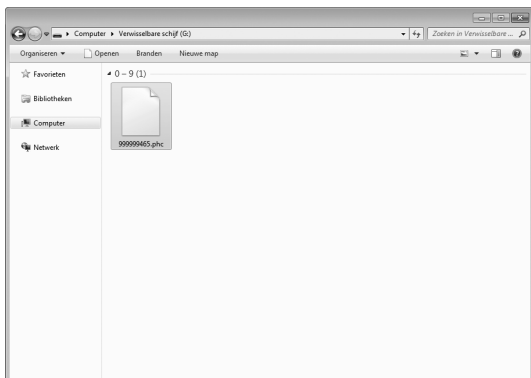

Patronen ophalen uit het geheugen van de machine

- 1** Druk op .



→ De opgeslagen patronen worden op het scherm getoond.

- 2** Druk op de toets van het borduurpatroon dat u wilt ophalen.

* Druk op **TERUG** om terug te gaan naar het oorspronkelijke scherm.

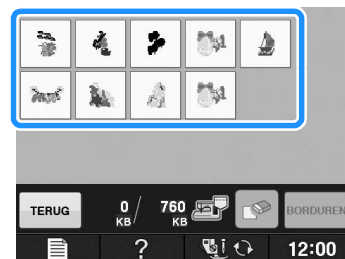

- 3** Druk op **BORDUREN**.

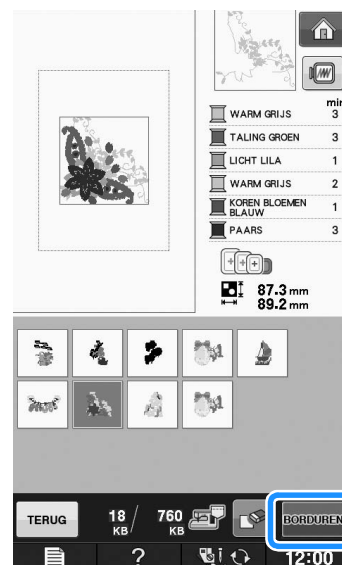

→ De display voor borduren verschijnt.

Ophalen van USB-media

U kunt een specifiek borduurpatroon ophalen, direct van het USB-medium of uit een map op het USB-medium. Als het patroon zich in een map bevindt, controleert u elke map om het borduurpatroon te zoeken.



Opmerking

- De verwerkingssnelheid varieert mogelijk per hoeveelheid data

1 Plaats het USB-medium in de USB-poort van de machine (zie pagina E-46).

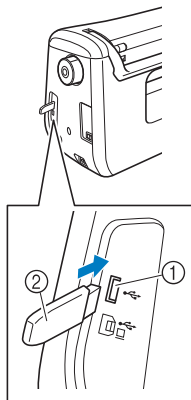



- ① USB-poort
- ② USB-medium

2 Druk op .



→ Borduurpatronen en een map in de bovenste map worden weergegeven.

3 Druk op  wanneer er een submap is om twee of meer borduurpatronen op USB-media te sorteren. Het steekpatroon in de submap wordt weergegeven.

- * Druk op  om terug te gaan naar het oorspronkelijke scherm zonder het steekpatroon op te halen.

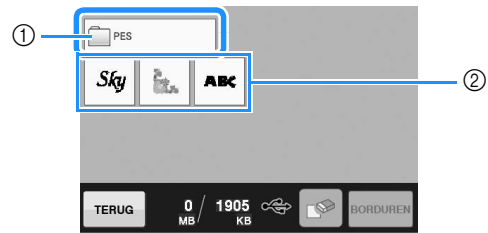

- ① Mapnaam
- ② Op USB-medium opgeslagen borduurpatronen
- ③ Pad
- * Het pad geeft de huidige map weer boven in de lijst. Borduurpatronen en een submap in een map worden weergegeven.
- * Druk op  om terug te gaan naar de vorige map.
- * Gebruik de computer om mappen te maken. Met de machine kunt u geen mappen maken.

4 Druk op de toets van het borduurpatroon dat u wilt ophalen.

- * Druk op  om terug te gaan naar het oorspronkelijke scherm.

5 Druk op .

- * Druk op  om het patroon te verwijderen. Het patroon wordt verwijderd van het USB-medium.

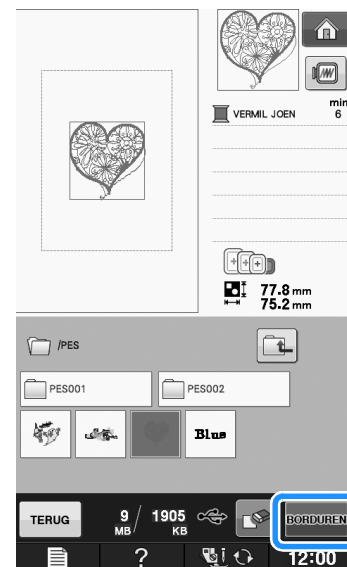

→ De display voor borduren verschijnt.

Ophalen van de computer

- 1 Sluit de USB-kabel aan op de betreffende USB-poort op de computer en op de machine (zie pagina E-47).
- 2 Op de computer opent u “Computer (Deze computer)” en vervolgens gaat u naar “Verwisselbare schijf”.

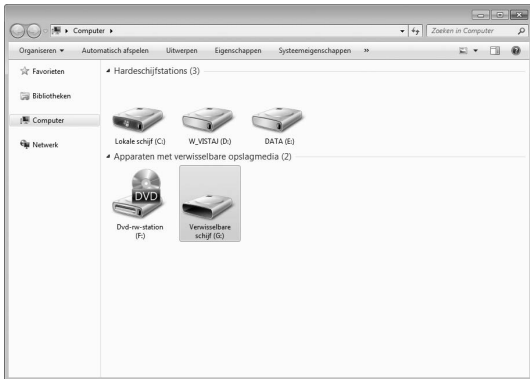

- 3 Verplaats/kopieer de patroongegevens naar “Verwisselbare schijf”.

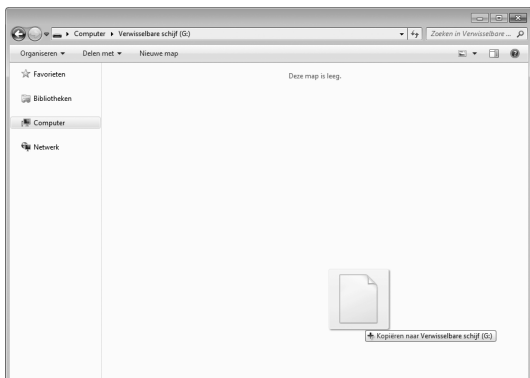

→ Patroongegevens op “Verwisselbare schijf” worden naar de machine geschreven.



Opmerking

- Maak de USB-kabel niet los terwijl de gegevens worden geschreven.
- Maak geen mappen op de “Verwisselbare schijf”. Mappen worden niet weergegeven en steekpatronen in mappen kunt u dus niet ophalen.

- 4 Druk op .

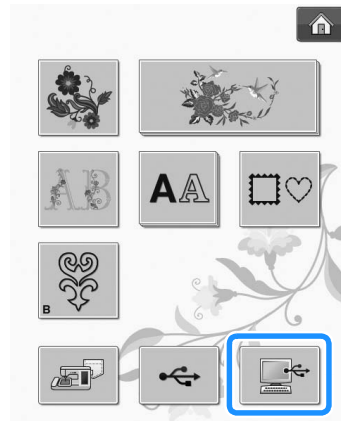

→ De patronen op de computer worden weergegeven in het patronenoverzicht.

- 5 Druk op de toets van het patroon dat u wilt ophalen.

* Druk op  om terug te gaan naar het oorspronkelijke scherm.

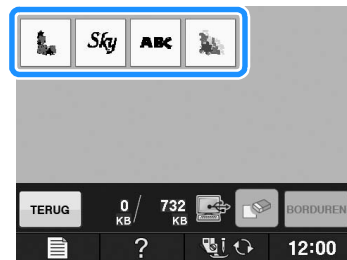

- 6 Druk op .



→ De display voor borduren verschijnt.

BORDUURAPPLICATIE

Applicatie maken met een kaderpatroon (1)

U kunt met kaderpatronen met dezelfde grootte en dezelfde vorm een applicatie maken. Borduur één patroon met een rechte steek en één patroon met een satijnsteek.

- 1** Kies een kaderpatroon met een rechte steek. Borduur het patroon op de applicatiestof en knip daar precies om heen.

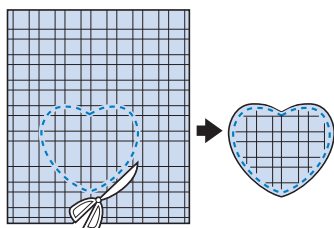
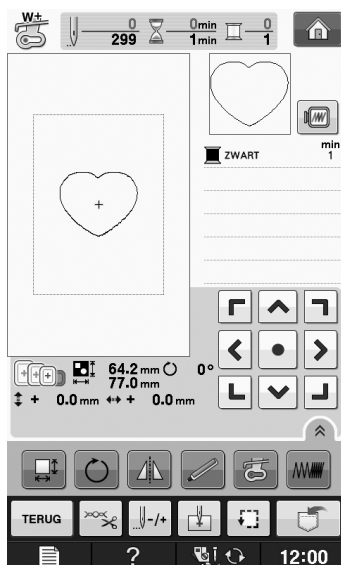

- 2** Borduur hetzelfde patroon van stap 1 op de basisstof.

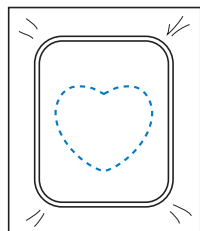

- 3** Breng een dun laagje textiellijm aan op de achterkant van de applicatie die u hebt gemaakt in stap 1. Bevestig de applicatie op de vorm in de basisstof.

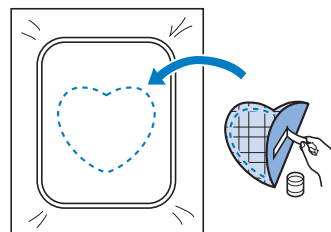

- 4** Kies het kaderpatroon (satijnsteek) van dezelfde vorm als de applicatie. Borduur over de applicatie en de basisstof van stap 3 om de applicatie te maken.

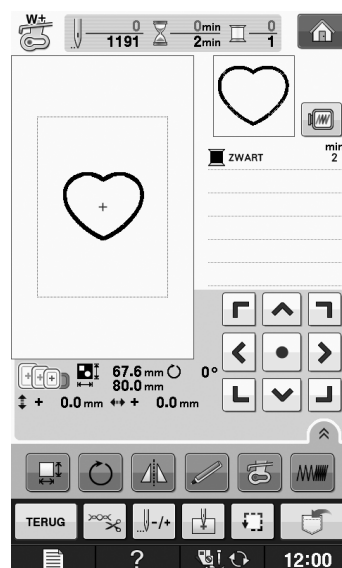

Opmerking

- Als u de grootte of de positie van de patronen wijzigt wanneer u ze selecteert, noteer dan de grootte en de positie daarvan.

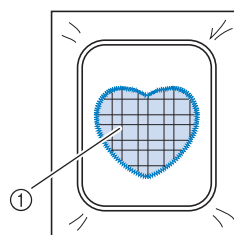

① Applicatiemateriaal

Applicatie maken met een kaderpatroon (2)

Dit is een tweede methode om applicaties te maken met borduurpatronen. Bij deze methode hoeft u de stof in het borduurraam niet te verwisselen. Borduur één patroon met een rechte steek en één patroon met een satijnsteek.

- 1 Kies een kaderpatroon (rechte steek) en borduur dit patroon op de basisstof.**

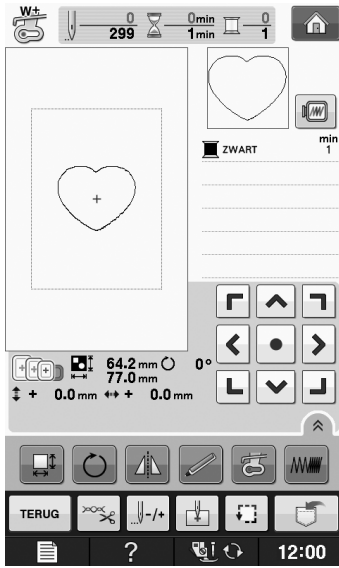

- 2 Plaats de applicatiestof op het patroon dat u hebt geborduurd in stap 1.**

* Controleer of de applicatiestof het stiksel volledig bedekt.

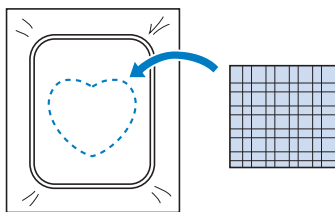

- 3 Borduur hetzelfde patroon op de applicatiestof.**

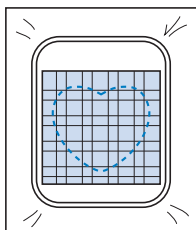

- 4 Verwijder het borduurraam uit de borduurtafel en knip het patroon rondom de naad uit.**

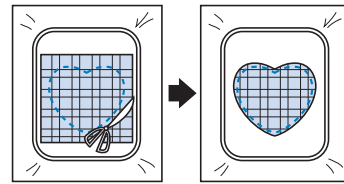

Opmerking

- Haal de stof niet uit het borduurraam om het uit te knippen. Trek of duw de stof niet. Anders kan de stof los in het borduurraam gaan zitten.

- 5 Kies het kaderpatroon (satijnsteek) van dezelfde vorm als de applicatie.**

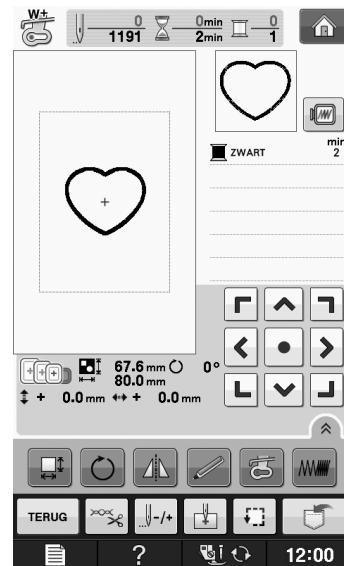

Opmerking

- Wijzig de grootte en de positie van het patroon niet.
- Als u de grootte of de positie van de patronen wijzigt wanneer u ze selecteert, noteer dan de grootte en de positie daarvan.

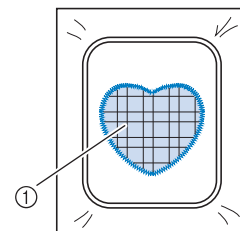

① Applicatiemateriaal

- 6** Bevestig het borduurraam weer op de borduurtafel en borduur het patroon met de satijnsteken om de applicatie te maken.

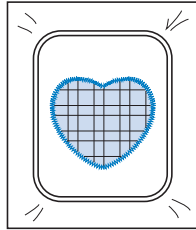

Gesplitste borduurpatronen naaien

U kunt gesplitste borduurpatronen naaien die zijn gecreëerd met PE-DESIGN Ver.7 of later of PE-DESIGN NEXT. Gesplitste borduurpatronen wil zeggen dat borduurpatronen die groter zijn dan het borduurraam in meerdere delen worden gesplitst. Nadat elk gedeelte is genaaid, vormen deze delen samen het gehele patroon.

Meer bijzonderheden over het maken van gesplitste borduurpatronen en uitvoerigere naai-instructies, vindt u in de gebruiksaanwijzing bij PE-DESIGN Ver.7 of later, of PE-DESIGN NEXT.

In de volgende procedure wordt beschreven hoe u onderstaand gesplitst borduurpatroon leest van een USB-medium en het borduurt.

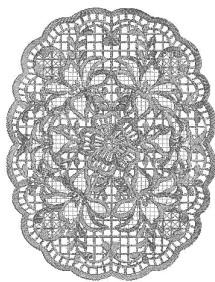

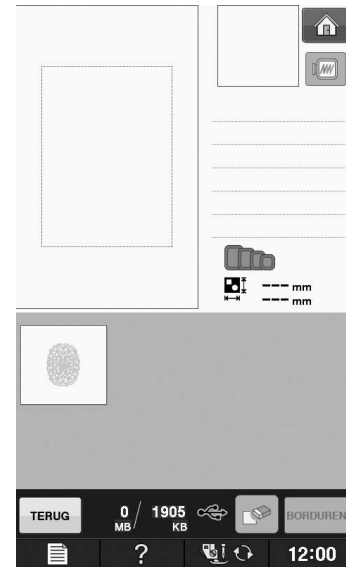

- 1** Sluit het medium met daarop het gesplitste borduurpatroon dat u hebt gemaakt, aan op de machine. Selecteer vervolgens het gesplitste borduurpatroon dat u wilt borduren.

- * Voor meer informatie over het ophalen van patronen, zie "Patronen selecteren van borduurkaarten" op pagina E-7, "Ophalen van USB-media" op pagina E-49, of "Ophalen van de computer" op pagina E-50.



- Een scherm verschijnt waarop u een gedeelte van het gesplitste borduurpatroon kunt selecteren.

- 2** Selecteer het gedeelte  dat u wilt borduren.

- * Selecteer de gedeeltes in alfabetische volgorde.
- * U kunt maximaal 12 gedeeltes weergeven op één pagina. Zijn er 13 of meer gedeeltes in het patroon, druk dan op  of  om de vorige of volgende pagina weer te geven.

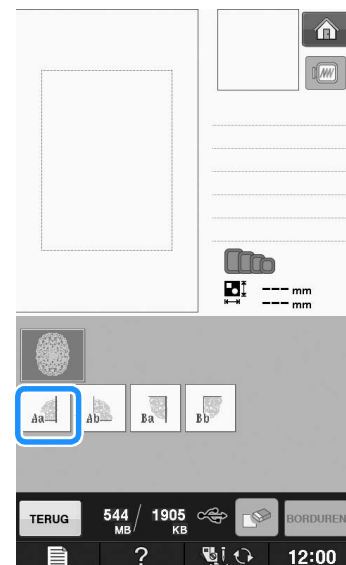

- 3** Druk op .

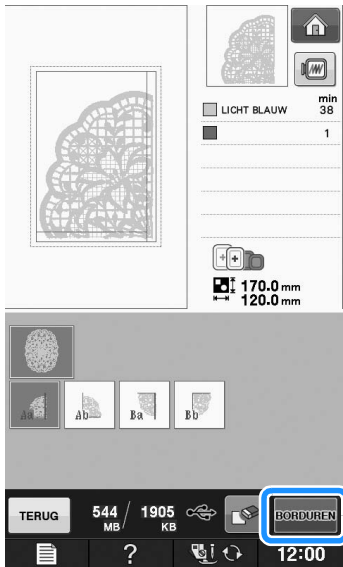

- 4** Bewerk het patroon zo nodig.

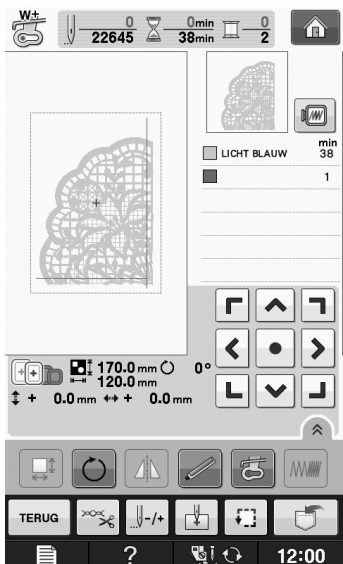

* Voor meer informatie, zie "BORDUURPATROON WIJZIGEN" op pagina E-36.

Memo

- Het patroon kan 90° graden naar links of rechts worden gedraaid wanneer u op  drukt.

- 5** Druk op de "Start/stoptoets" om het patroongedeelte te borduren.

- 6** Wanneer het borduren is afgelopen, verschijnt het volgende scherm. Druk op



→ Een scherm verschijnt waarop u een gedeelte van het gesplitste borduurpatroon kunt selecteren.

- 7** Herhaal stap **2** t/m **6** om de overige gedeelten van het patroon te borduren.



Borduren

Hoofdstuk 2

Borduurcombinatie

UITLEG VAN FUNCTIES	57
PATRONEN KIEZEN OM TE BEWERKEN	58
Borduurpatronen kiezen/Brother	
"Exclusief"/Bloemletter/Kader/Werken met de spoel	59
Letterpatronen kiezen	59
PATRONEN BEWERKEN	61
■ Functies van de toetsen	62
Patroon verplaatsen	63
Patroon roteren	63
Grootte van patroon wijzigen	63
Patroon wissen	63
Patronen op het scherm weergeven op 200%	63
Lay-out van letterpatroon wijzigen	64
Spatiëring tussen letters wijzigen	64
Spatiëring tussen letters verkleinen	65
Gecombineerde patronen scheiden	65
Kleuren van letterpatronen wijzigen	66
Verbonden letters borduren	67
Garenkleur wijzigen	67
Eigen kleurkaart maken	68
■ Een kleur van de lijst toevoegen aan de eigen kleurkaart	69
■ Eigen kleurkaart opslaan op USB-medium	70
■ Eigen kleurkaartgegevens oproepen van USB-medium	70
Kleur kiezen uit de eigen kleurkaart	71
Herhaalpatronen ontwerpen	72
■ Herhaalpatronen naaien	72
■ Eén element van een herhaalpatroon herhalen	74
■ Kleurvolgorde bij herhaalpatronen	75
■ Draadmarkeringen toekennen	75
Het patroon herhaaldelijk naaien	76
Patroon kopiëren	78
Na het bewerken	79
PATRONEN COMBINEREN	80
Gecombineerde patronen bewerken	80
■ Gecombineerde borduurpatronen selecteren	82
Gecombineerde patronen naaien	83
DIVERSE BORDUURFUNCTIES	84
Ononderbroken borduren (monochroom - met één kleur)	84
Rijgsteken voor borduren	84
GEBRUIK VAN DE GEHEUGENFUNCTIE	85

UITLEG VAN FUNCTIES

Met de "Borduurcombinatie"-functies kunt u borduurpatronen en letterpatronen combineren, de grootte van patronen wijzigen, patronen draaien en vele andere functies voor het aanpassen van patronen uitvoeren. Deze machine kan de volgende 9 functies uitvoeren.

■ Patronen combineren

U kunt eenvoudig combinaties maken van borduurpatronen, kaderpatronen, letterpatronen, patronen uit het geheugen van de machine, patronen van borduurkaarten en vele andere patronen.

■ Patronen verplaatsen

Binnen een borduurgebied van maximaal 30 cm × 18 cm (ca. 12 inch × 7 inch) kunt u de positie van patronen wijzigen en de positie op de display controleren.

■ Patronen draaien

U kunt patronen telkens 1 graad, 10 graden of 90 graden draaien.

■ Patronen vergroten of verkleinen

U kunt patronen groter of kleiner maken.

- Bij sommige patronen is deze functie niet beschikbaar.

■ Patronen in spiegelbeeld maken

U kunt een horizontaal spiegelbeeld van een patroon maken.

- Bij sommige patronen is deze functie niet beschikbaar.

■ Spatiëring tussen letters wijzigen

U kunt de spatiëring tussen letters in combinatiepatronen vergroten of verkleinen.

■ Uiterlijk/lay-out van letters wijzigen

U kunt de lay-out van de letters wijzigen in een bocht, diagonaal enz. Er zijn in totaal zes mogelijkheden.

■ Garenkleuren van patronen wijzigen

U kunt de kleuren van een patroon wijzigen in uw lievelingskleuren.

■ Herhaalpatroon maken

U kunt kopieën van een patroon toevoegen om een patroon te maken dat zich horizontaal of verticaal herhaalt.

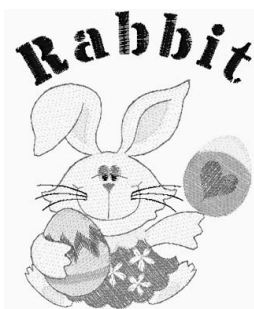

PATRONEN KIEZEN OM TE BEWERKEN

Bereid de machine voor op borduren volgens de aanwijzingen op “VOORDAT U GAAT BORDUREN” in “Basishandelingen” en druk op  en vervolgens op  om het onderstaande scherm weer te geven.

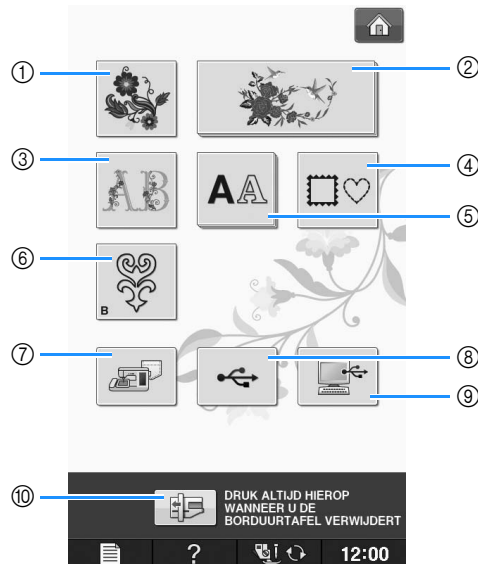

- ① Borduurpatronen
- ② Brother “Exclusief”
- ③ Bloemletterpatronen
- ④ Kaderpatronen
- ⑤ Letterpatronen
- ⑥ Patronen voor werken met de spoel (zie “Bijlage”)
- ⑦ In het geheugen opgeslagen patronen (zie pagina E-48)
- ⑧ Op USB-medium opgeslagen patronen (zie pagina E-49)
- ⑨ Op de computer opgeslagen patronen (zie pagina E-50)
- ⑩ Druk op deze toets om de borduurtafel in de opbergstand te plaatsen.

Memo

- Zie bijgeleverde “Beknopte bedieningsgids” voor meer informatie over het stekenoverzicht van elke categorie.

Borduurpatronen kiezen/Brother "Exclusief"/Bloemletter/Kader/ Werken met de spoel

1 Selecteer de patrooncategorie.

- * Zie "Werken met de spoel" in "Bijlage" voor meer informatie over patronen voor werken met de spoel.

2 Druk op de toets van het patroon dat u wilt bewerken.

- * Zie Pagina E-4 en E-7 meer informatie over het kiezen van patronen.
- Het door u gekozen patroon staat in het bovenste gedeelte van het scherm.

3 Druk op .

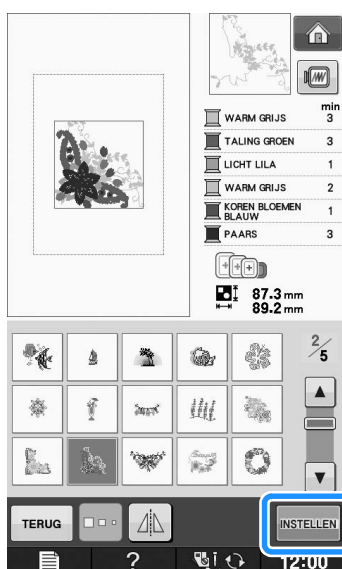

- Het patroon dat u hebt gekozen om aan te passen is rood omrand op het "Borduurcombinatie"-scherm.

4 Ga door met "PATRONEN BEWERKEN" op pagina E-61 om het patroon te bewerken.

Letterpatronen kiezen

Wanneer u een letterpatroon kiest in het "Borduurcombinatie"-scherm, kunt u de lay-out van het patroon tegelijkertijd aanpassen.

1 Druk op .



2 Selecteer het lettertype en geef vervolgens de letters op. (Voorbeeld: A B C)

- * Zie Pagina E-5 voor meer informatie over het kiezen van letters.

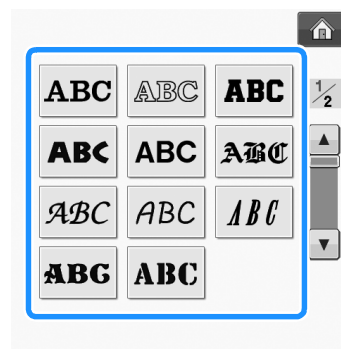



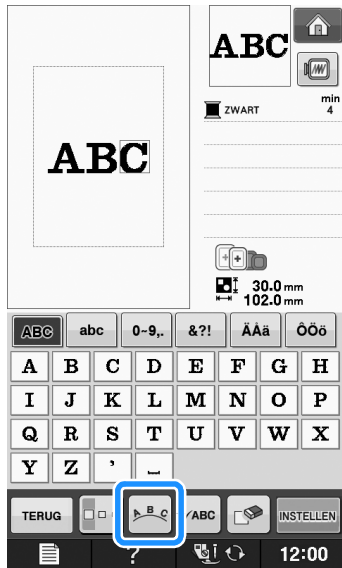

3 Druk op  om de lay-out van het patroon te wijzigen.

- * Als de tekens van het patroon te klein zijn, drukt u op  om alle opgegeven letters weer te geven.







4 Selecteer de lay-out. (Voorbeeld: )

Nadat u een boog hebt gekozen, wijzigt u met  en  de ronding van de boog.

- * Druk op  om een plattere boog te krijgen.
- * Druk op  om een rondere boog te krijgen.

 **Memo**

- Als u ,  en  selecteert, stap dan over op  en . U kunt de ronding van de boog versterken of afzwakken.



5 Druk op  om terug te gaan naar het oorspronkelijke scherm.

6 Nadat u uw keuzes hebt gemaakt, drukt u op .

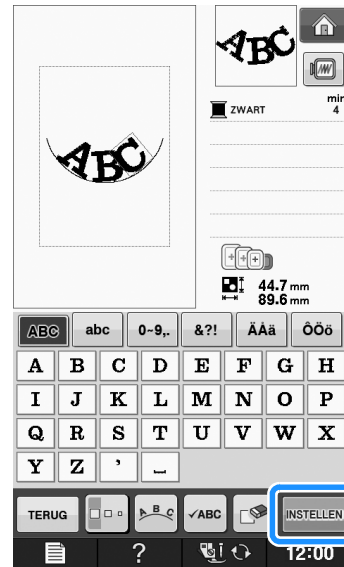

→ Het scherm “Borduurcombinatie” verschijnt.

7 Ga door met “PATRONEN BEWERKEN” op pagina E-61 om het patroon te bewerken.

PATRONEN BEWERKEN

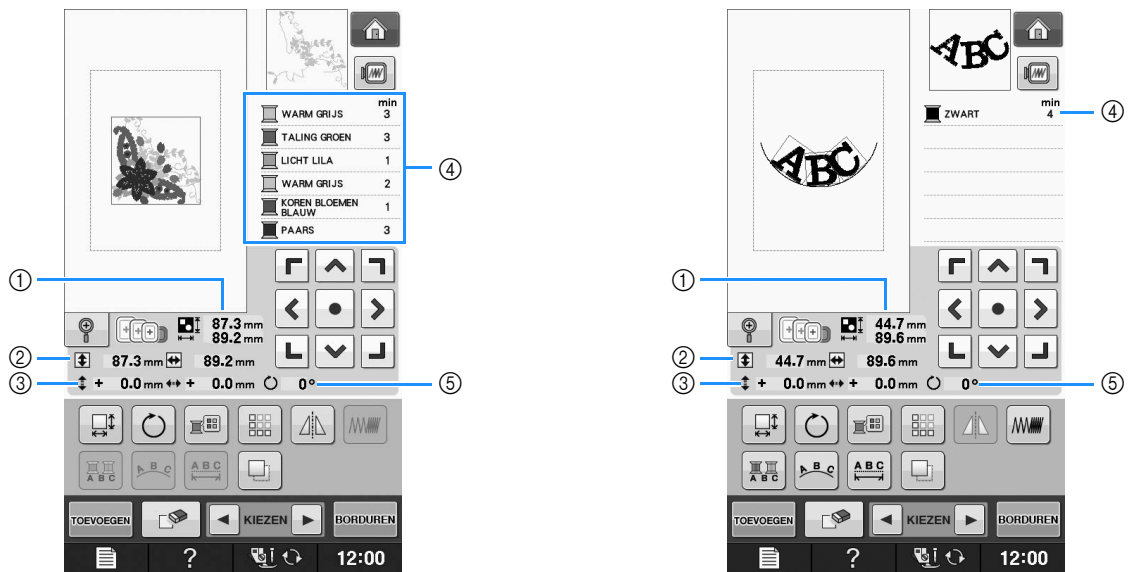

- ① Geeft de grootte van het gehele combinatiepatroon aan.
- ② Geeft de grootte aan van het patroon dat op dat moment is geselecteerd.
- ③ Geeft de afstand vanaf het midden van het kader aan.
- ④ Toont de kleurvolgorde en tijden van elke stap van het momenteel geselecteerde patroon.
- ⑤ Geeft aan hoeveel graden het patroon is gedraaid.



Memo

- Als een toets lichtgrijs is, kunt u die functie niet gebruiken bij het geselecteerde patroon.

■ Functies van de toetsen

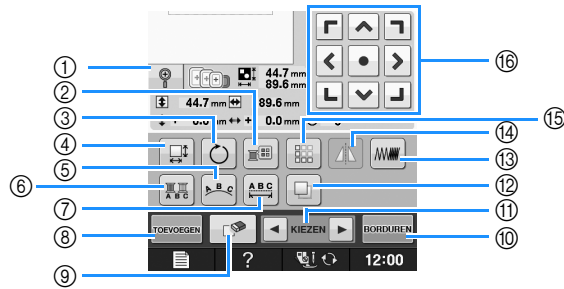

Nr.	Display	Toetsnaam	Uitleg	Pagina
①		Vergrotoets	Druk op deze toets om het patroon op het scherm weer te geven op 200%.	E-63
②		Garenkleurentoets	Met deze toets wijzigt u de kleuren van het weergegeven patroon.	E-67
③		Rotatietoets	Met de rotatietoets draait u het patroon op het scherm. U kunt patronen telkens 1 graad, 10 graden of 90 graden draaien.	E-38
④		Groottetoets	Met de groottetoets wijzigt u de grootte van het patroon. U kunt patronen vergroten of verkleinen.	E-37
⑤		Rangschikketoets	Met deze toets wijzigt u de configuratie van een letterpatroon.	E-64
⑥		Meerkleurentoets	Met deze toets kunt u de kleur van afzonderlijke letters in een patroon wijzigen.	E-66
⑦		Spatiëringtoets	Met deze toets wijzigt u de spatiering van letters.	E-64
⑧		Toevoegetoets	Druk op deze toets om nog een patroon toe te voegen aan de combinatie.	E-79
⑨		Wissentoets	Met deze toets kunt u het geselecteerde patroon (het rood omrande patroon) wissen.	E-63
⑩		“Borduren”-toets	Druk op deze toets om het “Borduren”-scherm te openen.	E-79
⑪		Patroonkeuzetoets	Als u een combinatiepatroon hebt gekozen, kunt u met deze toetsen een gedeelte van het patroon kiezen dat u wilt wijzigen.	E-64
⑫		Kopietoets	Druk op deze toets om een patroon te kopiëren.	E-78
⑬		Steekdichtheidstoets	Met deze toets wijzigt u de steekdichtheid van letter- of kaderpatronen.	E-40
⑭		Horizontale spiegeltoets	Met de horizontale spiegeltoets spiegelt u het geselecteerde patroon horizontaal.	E-39
⑮		Randtoets	Druk op deze toets om een herhaalpatroon te maken en bewerken.	E-72
⑯		Pijltjestoetsen (Centreertoets)	Druk op deze toetsen om het patroon te verplaatsen in de richting van de pijl op de toets. (Druk op om het patroon terug te zetten op zijn oorspronkelijke plaats.)	E-36

Patroon verplaatsen

Voor meer bijzonderheden over het verplaatsen van het patroon, zie "Patroon verplaatsen" op pagina E-36.

Patroon roteren

Voor meer bijzonderheden over het draaien van het patroon, zie "Patroon roteren" op pagina E-38.

Grootte van patroon wijzigen

Voor meer bijzonderheden over het vergroten/verkleinen van het patroon, zie "Grootte van patroon wijzigen" op pagina E-37.

Patroon wissen

Druk op  om het patroon van het scherm te wissen.

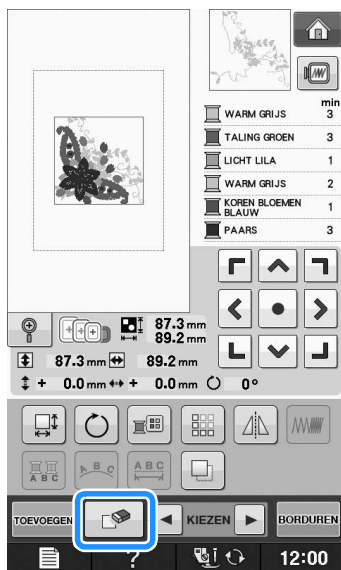

Patronen op het scherm weergeven op 200%

1 Druk op .

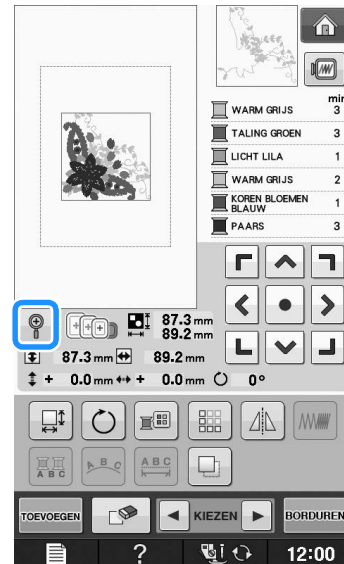

→ Het patroon wordt 200% vergroot.

2 Controleer het weergegeven patroon.

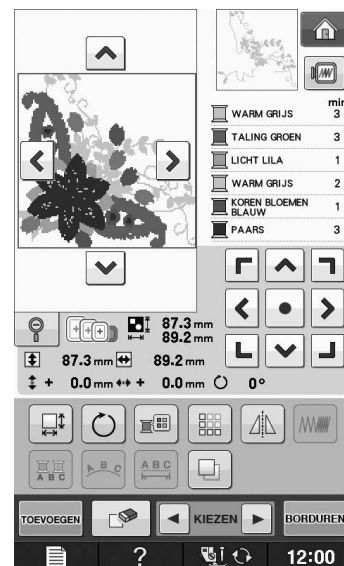

→ Ga met  in elke richting door het scherm.

3 Als u het patroon weer op normale grootte (100%) wilt weergeven, druk dan op .

Lay-out van letterpatroon wijzigen

1 Druk op .

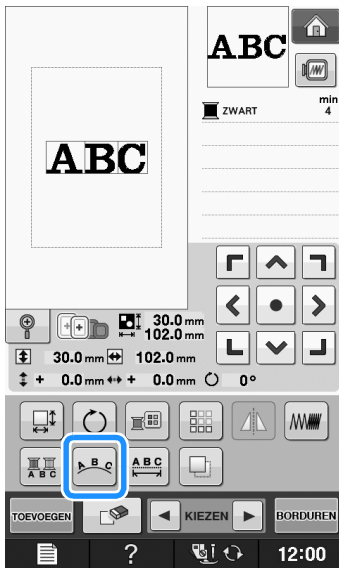

2 Druk op de toets van de lay-out die u wilt borduren.

* Zie Pagina E-60 voor meer informatie over het kiezen van letters.

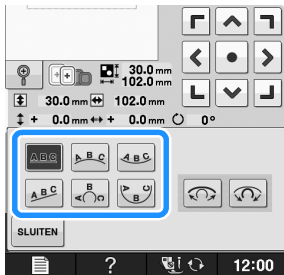

→ Op de display staat de geselecteerde lay-out.



3 Druk op .

Spatiëring tussen letters wijzigen

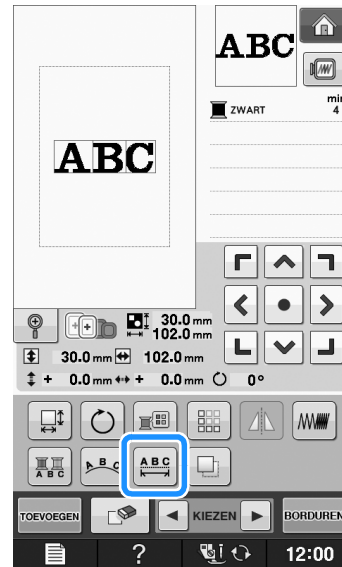
1 Druk op .



2 Met  verandert u de spatiëring.

- * Druk op  om de ruimte tussen de letters te vergroten.
- * Druk op  om de ruimte tussen de letters te verkleinen.
- * Druk op  om het patroon terug te zetten op de oorspronkelijke lay-out.

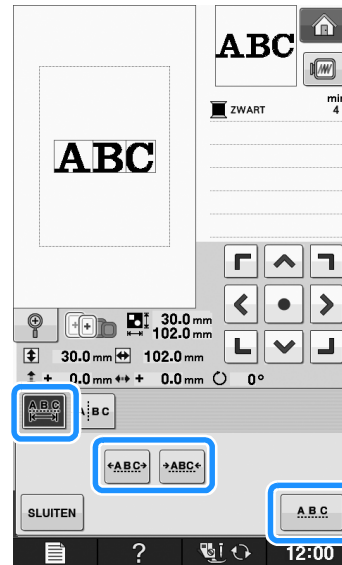

A B C ↔ ABC



3 Druk op  om terug te gaan naar het oorspronkelijke scherm.

Spatiëring tussen letters verkleinen

U kunt de spatiëring tussen letters verkleinen tot 50% van de smalste letter in de groep.



Opmerking

- Het is niet aan te raden gegevens te bewerken en te kopiëren naar andere of oudere machines. Andere machines hebben misschien niet dezelfde functies en dan kunnen zich problemen voordoen.
- U kunt de spatiëring tussen letters alleen verkleinen wanneer de letters normaal op een rechte lijn staan.

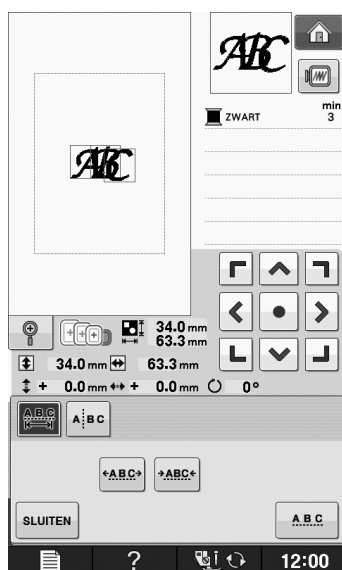
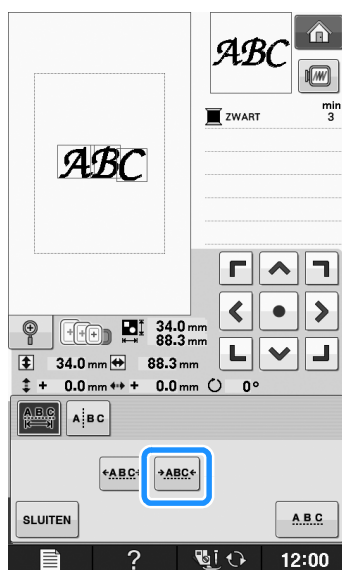

Gecombineerde patronen scheiden

U kunt gecombineerde patronen scheiden om de letterspatiëring aan te passen of de patronen afzonderlijk te bewerken nadat u alle letters hebt invoerd.

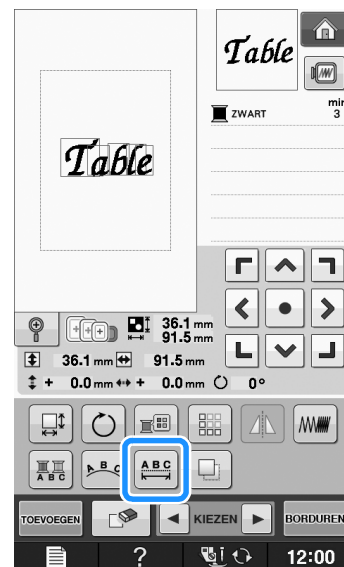

1 Druk op .

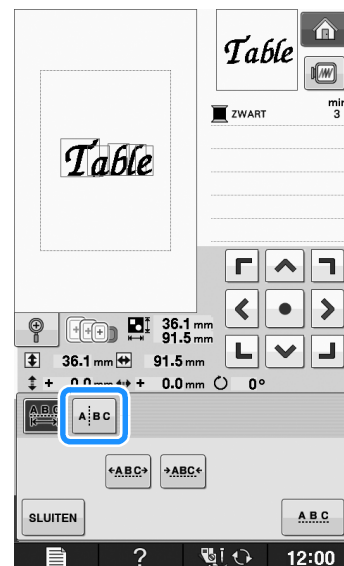

2 Druk op .



→ De toets ziet er zo uit: .

- 3 Selecteer met   waar u het patroon wilt scheiden en druk vervolgens op  om het te scheiden. In dit voorbeeld wordt het patroon gescheiden tussen "T" en "a".

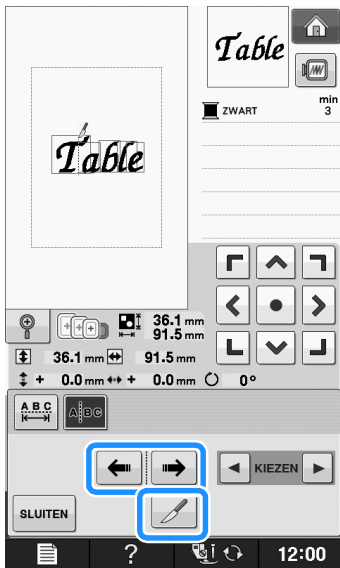

Opmerking

- Een gescheiden letterpatroon kunt u niet opnieuw combineren.

- 4 Selecteer met   een patroon en pas vervolgens de letterspatiëring aan met

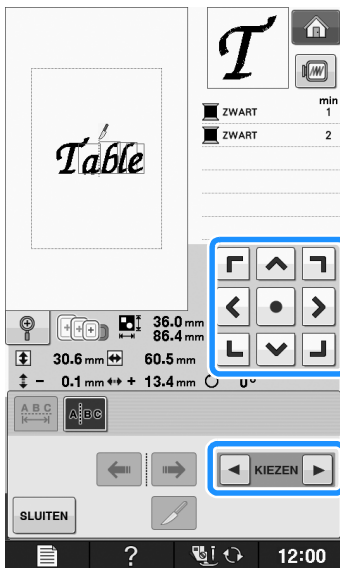

- 5 Druk op  .

Kleuren van letterpatronen wijzigen

- 1 Druk op  zodat u aan elke letter een draadkleur kunt toekennen.

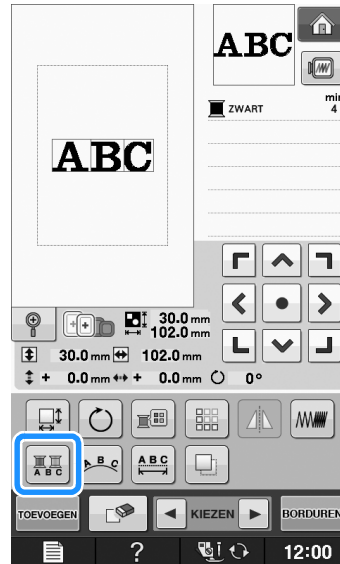

- 2 Verwissel de draad om elke letter in een andere kleur te naaien.

* Druk op  om de kleuren in de naaivolgorde te wijzigen.

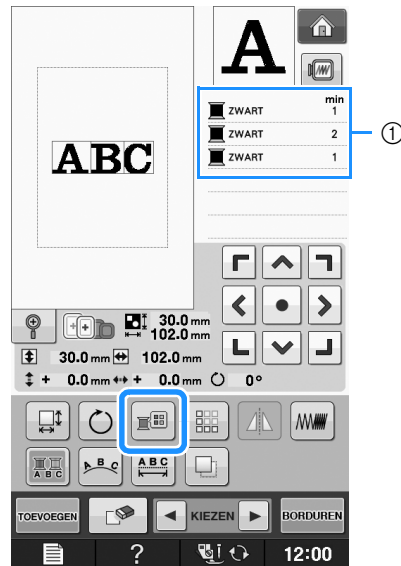

① Kleur voor elke letter

Verbonden letters borduren

U kunt verbonden letters (zie hieronder) in één rij weergeven wanneer het patroon buiten het borduurraam valt.

Voor meer informatie over het borduren van letterpatronen, zie "Verbonden letters borduren" op pagina E-41.

Voorbeeld: "DEF" verbinden met de letters "ABC"

A B C D E F

Garenkleur wijzigen

U kunt de garenkleur wijzigen door de te wijzigen kleur boven in de naaivolgorde te plaatsen en een nieuwe kleur te selecteren uit de garenkleuren op de machine.

1 Druk in het patroonbewerkscherm op .

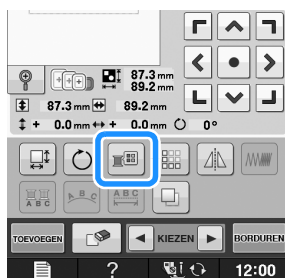

→ Het garenkleurenpalet verschijnt op het scherm.

2 Druk op  of op  om de te wijzigen kleur boven in de naaivolgorde te zetten.

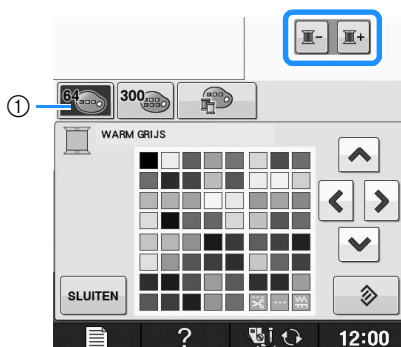

① 64 Borduurgarentabel

3 Druk op , , ,  om een nieuwe kleur te kiezen uit het kleurenpalet.

- * Druk op  als u de oorspronkelijke kleur terug wilt. Hebt u meerdere kleuren gewijzigd, dan herstelt u met dit commando de oorspronkelijke kleur van alle kleuren om de garenkleur in de afbeelding te wijzigen.
- * Door de kleurkeuze aan te raken met de schermaanraakpen kunt u kleuren selecteren in het kleurenpalet.

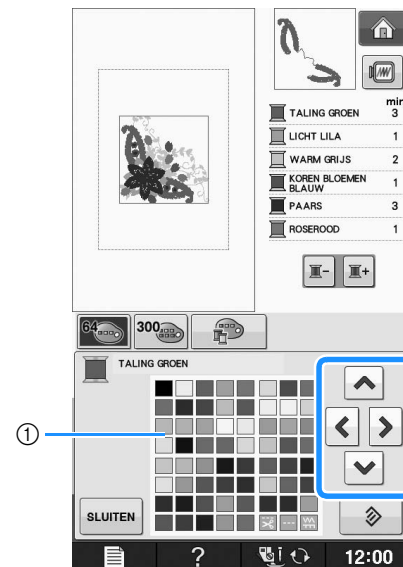

① Kleurenpalet

→ De geselecteerde kleur verschijnt boven in de naaivolgorde.

4 Druk op .

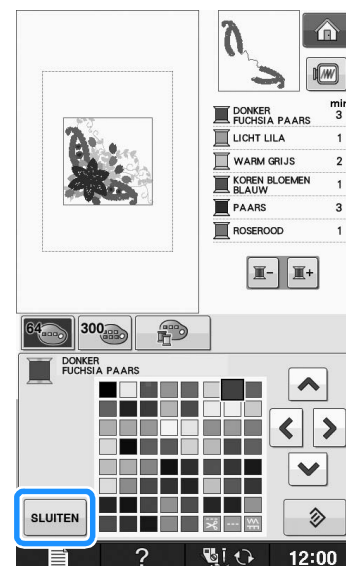

→ Op de display staan de gewijzigde kleuren.

Memo

- Voor informatie over het selecteren van een kleur uit uw eigen kleurkaart, zie "Kleur kiezen uit de eigen kleurkaart" op pagina E-71.

Eigen kleurkaart maken

U kunt uw eigen kleurkaart maken met de garencleuren die u het meest gebruikt. U kunt speciale garencleuren selecteren in de uitgebreide lijst van de garencleuren van negen verschillende garenmerken. U kunt elke kleur selecteren en verplaatsen naar uw eigen kleurkaart.



Opmerking



- Sommige machines hebben reeds 300 extra Robison-Anton garencleuren in de eigen kleurkaart. U kunt 300 Robison-Anton-garencleurgegevens downloaden van onze website "<http://solutions.brother.com>".

1 Druk in het patroonbewerkscherm op 

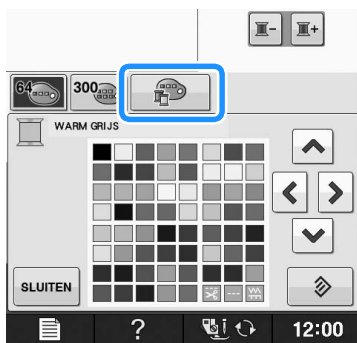
en druk vervolgens op .



2 Met     selecteert u of u een kleur wilt toevoegen aan eigen kleurkaart.

- Door het scherm aan te raken met de schermaanraakpen kunt u kleuren selecteren in de eigen kleurkaart.
- U kunt door honderd kleuren tegelijk naar boven of beneden gaan met  en  op de eigen kleurkaart.

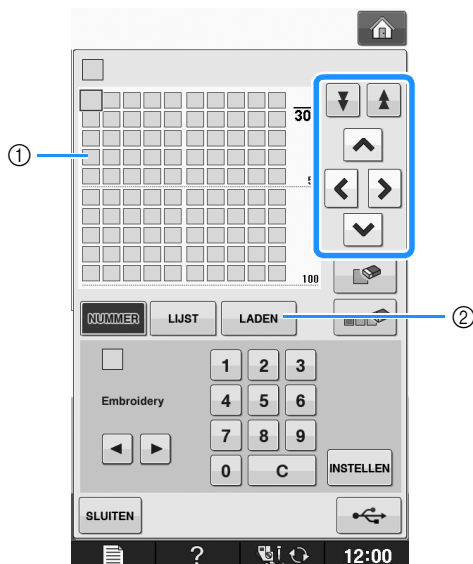

① Eigen kleurkaart

② Druk op  om de eigen kleurkaart op te roepen (zie Pagina E-70)

3 Met   selecteert u één van de garenmerken op de machine.

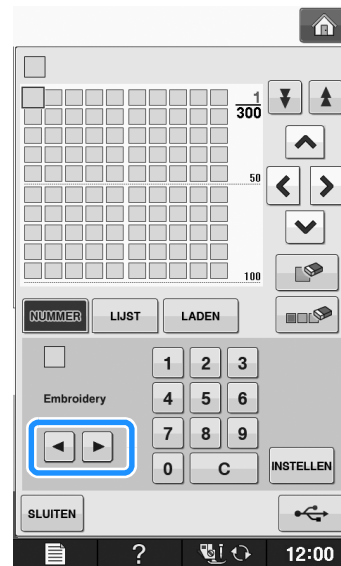

4 Met           geeft u een viercijferige kleurcode op.

- * Als u een fout maakt, drukt u op  om het ingevoerde nummer te wissen. Vervolgens voert u het juiste nummer in.

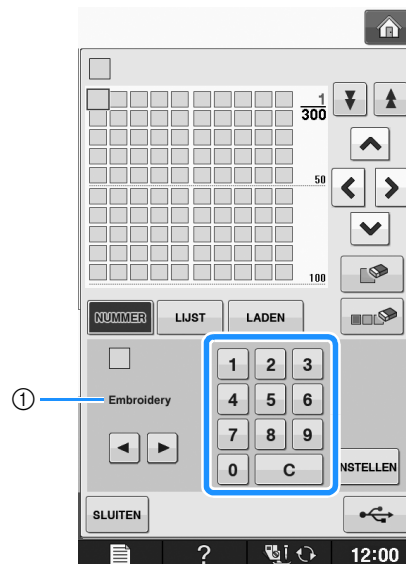

① Garenmerk

5 Druk op **INSTELLEN** .

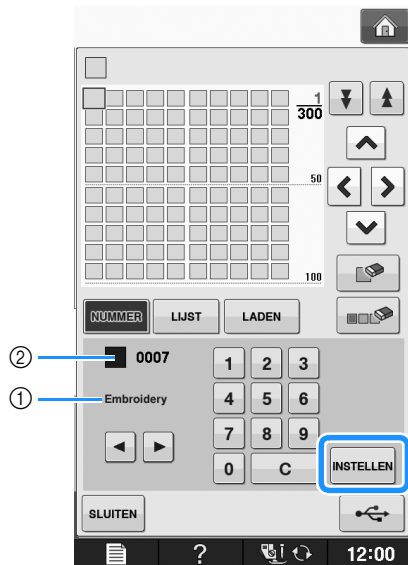



- ① Garenmerk
- ② Garenkleurnummer dat u hebt opgegeven
→ De geselecteerde garenkleur is ingesteld in de eigen kleurkaart.



Opmerking

- Als u niet op **INSTELLEN** drukt, zal het garenkleurnummer niet veranderen.

6 Herhaal de vorige stappen totdat u alle gewenste garenkleuren hebt opgegeven.

- * Als u een opgegeven kleur wilt verwijderen uit het palet, selecteert u de kleur die u wilt verwijderen en vervolgens drukt u op .
- * Druk op  om alle opgegeven kleuren te wissen uit het palet.





Opmerking

- U kunt de gecreëerde eigen kleurkaart opslaan. Zie "Eigen kleurkaart opslaan op USB-medium" op pagina E-70 voor meer gedetailleerde instructies.

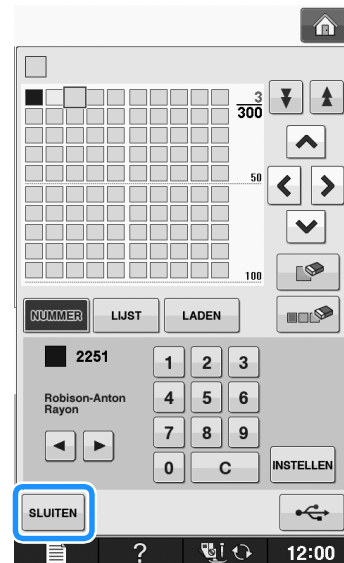
7 Druk op **SLUITEN** om terug te gaan naar het oorspronkelijke scherm.



■ Een kleur van de lijst toevoegen aan de eigen kleurkaart

- 1 Herhaal de vorige stappen ① t/m ③ op Pagina E-68.
- 2 Druk op **LIJST** om de garenlijst weer te geven.
- 3 Selecteer een garenkleur met  en .

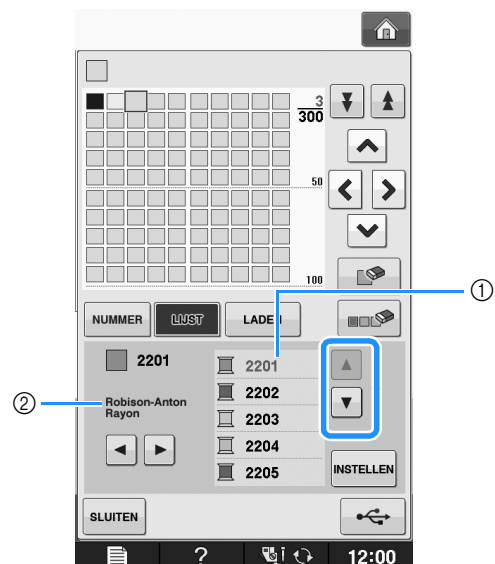

- ① Garenlijst
- ② Garenmerk

4 Druk op **INSTELLEN** .

5 Herhaal de vorige stappen totdat u alle gewenste garencleuren hebt opgegeven.

- * Als u een opgegeven kleur wilt verwijderen uit het palet, selecteert u de kleur die u wilt verwijderen en vervolgens drukt u op  .
- * Druk op  om alle opgegeven kleuren te wissen uit het palet.

6 Druk op  om terug te gaan naar het oorspronkelijke scherm.

■ Eigen kleurkaart opslaan op USB-medium

U kunt een eigen kleurkaart als bestand opslaan op een USB-medium.

Opmerking

- U kunt een eigen kleurkaart alleen opslaan op USB-medium. U kunt deze gegevens niet opslaan in het geheugen van de machine of op de computer.
- Een eigen kleurkaart wordt opgeslagen als “.pcp” gegevensbestand.

1 Druk op  en druk vervolgens op  .



2 Stel op de eigen kleurkaart de gewenste kleuren in volgens de procedure in “Eigen kleurkaart maken” op pagina E-68.

3 Plaats het USB-medium in de USB-poort van de machine.

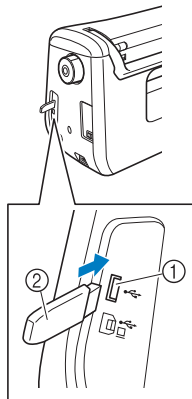

- ① USB-poort
- ② USB-medium

Opmerking

- Op deze machine kunt u niet twee USB-media tegelijk gebruiken. Wanneer u twee USB-media in de machine steekt, wordt alleen het USB-medium dat u het eerst hebt geplaatst, gedetecteerd.

4 Druk op  .

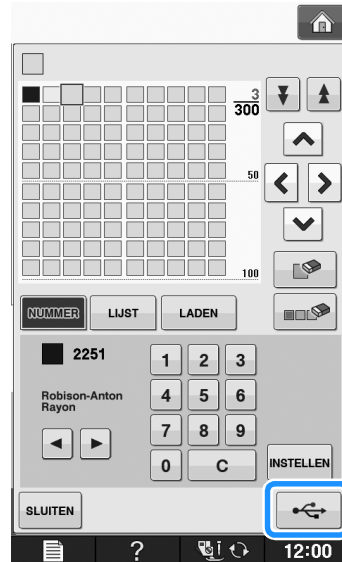

→ Op de display wordt “Opslaan” weergegeven. Nadat de gegevens zijn opgeslagen, keert u automatisch terug naar het oorspronkelijke scherm.

Opmerking

- Plaats of verwijder geen USB-medium wanneer “Opslaan” wordt weergegeven. Dan gaan de gegevens die u op dat moment opslaat, geheel of gedeeltelijk verloren.

■ Eigen kleurkaartgegevens oproepen van USB-medium

U kunt een eigen kleurkaart als bestand oproepen van een USB-medium.

Opmerking

- Een USB-medium kan slechts één “.pcp” gegevensbestand bevatten. U kunt slechts één eigen gegevenskaart tegelijk oproepen.

- 1** Plaats het USB-medium met de eigen kleurkaart in de USB-poort.

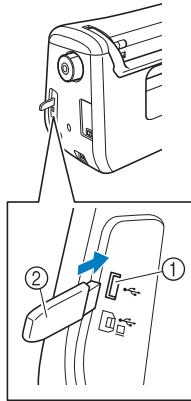

- ① USB-poort
② USB-medium

- 2** Druk op en druk vervolgens op .

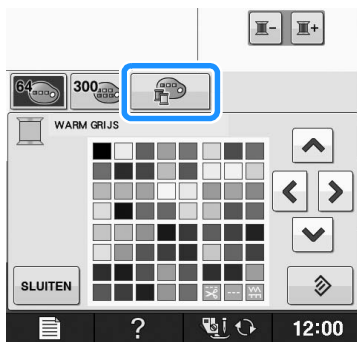

- 3** Druk op **LADEN**.

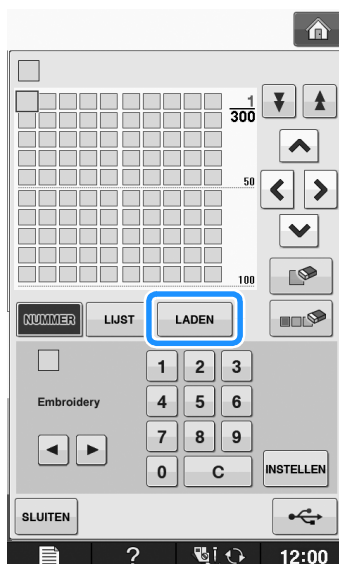

→ Op de display wordt "Opslaan" weergegeven. Nadat de gegevens zijn geladen naar de machine, keert u automatisch terug naar het oorspronkelijke scherm.



Opmerking

- Plaats of verwijder geen USB-medium wanneer "Opslaan" wordt weergegeven. Dan gaan de gegevens die u op dat moment opslaat, geheel of gedeeltelijk verloren.

- 4** De eigen kleurkaart die u hebt opgeroepen, verschijnt op het scherm.

Kleur kiezen uit de eigen kleurkaart

U kunt een kleur selecteren uit de maximaal 300 garencleuren die u hebt ingesteld in de eigen kleurkaart.

- 1** Druk op .

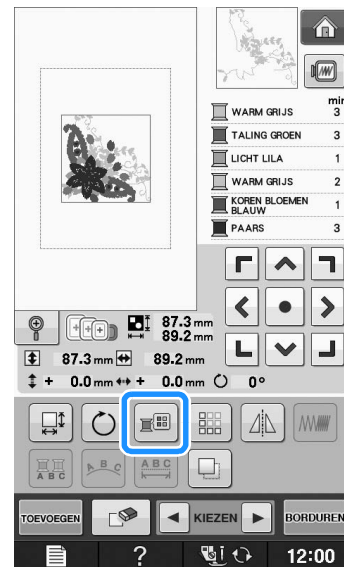

→ Het garencleurenpalet verschijnt op het scherm.

- 2** Druk op of op om de te wijzigen kleur boven in de naaivolgorde te zetten.

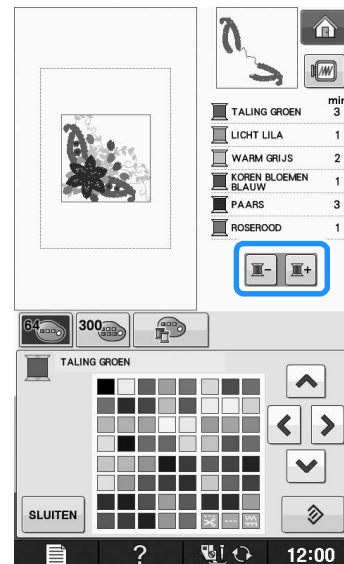

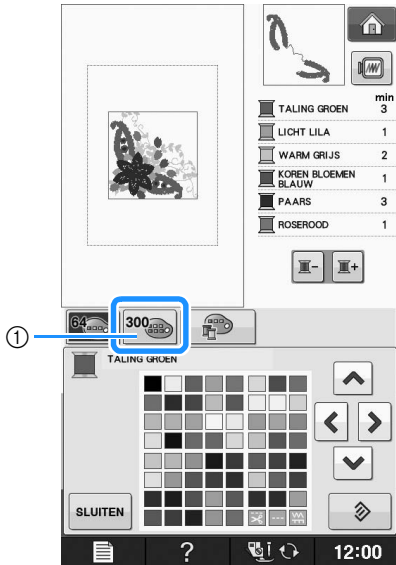

3 Druk op  .



① Garenkleurkaartwijzigingstoets
→ De eigen kleurkaart verschijnt.

4 Druk op     om een nieuwe kleur te kiezen uit de eigen kleurkaart.

- * Met  en  gaat u naar boven en beneden door de eigen kleurkaart.
- * Druk op  om terug te gaan naar de oorspronkelijke kleur.
- * Door het scherm aan te raken met de schermaanraakpen kunt u kleuren selecteren in de eigen kleurkaart.

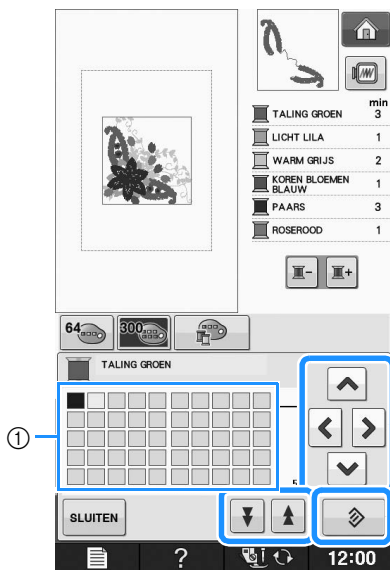

① Eigen kleurkaart
→ Op de display staan de gewijzigde kleuren.

5 Druk op  .

Herhaalpatronen ontwerpen

■ Herhaalpatronen naaien

Met de randfunctie kunt u steken maken met herhaalpatronen. Ook kunt u de ruimte tussen de patronen aanpassen binnen een herhaalpatroon.

1 Kies het patroon en druk op  .

2 Druk op  .

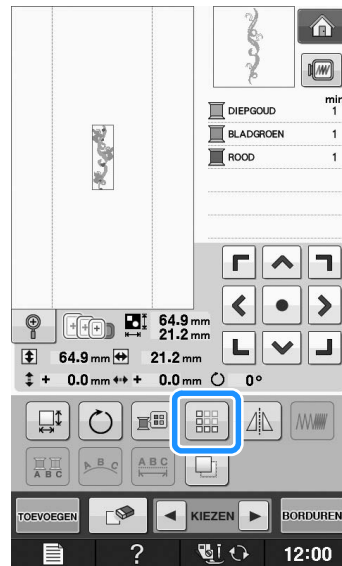

3 Selecteer de richting waarin het patroon zich herhaalt.

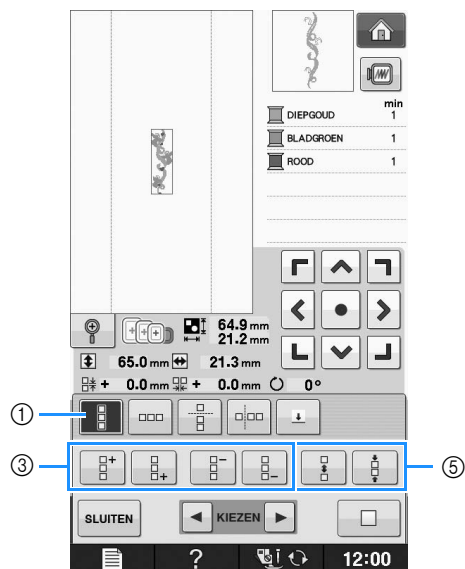

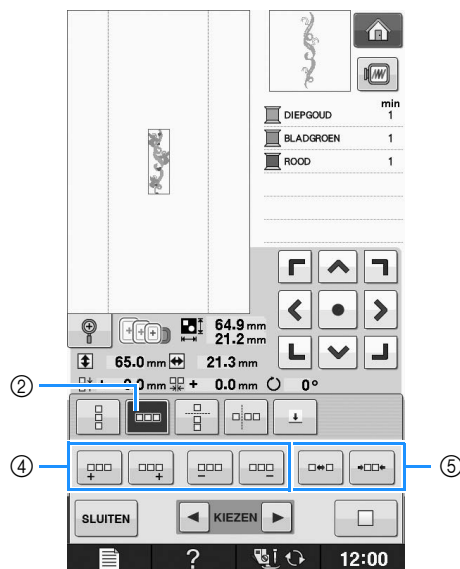



- ① Verticaal
- ② Horizontaal
- ③ “Verticaal herhalen en wissen”-toetsen
- ④ Horizontaal herhalen en wissen”-toetsen
- ⑤ Spatiëringtoetsen



→ De patroonrichtingindicator verandert naar gelang de richting die u selecteert.

4 Met herhaalt u het patroon boven en met herhaalt u het patroon onder.

- * Druk op  om het patroon boven te wissen.
- * Druk op  om het patroon onder te wissen.



5 Pas de spatiëring van het herhaalpatroon aan.

- * Druk op  om de spatiëring te vergroten.
- * Druk op  om de spatiëring te verkleinen.

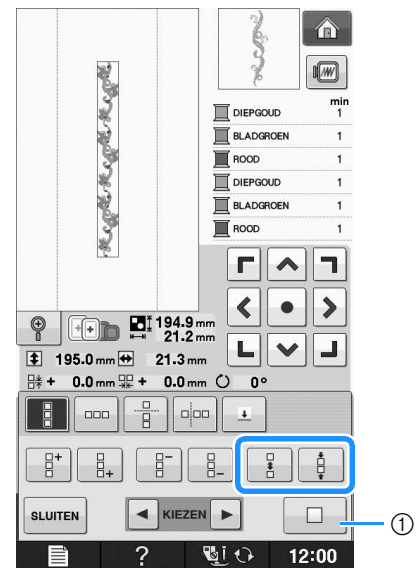

- ① Druk op  om een herhaalpatroon weer te veranderen in één enkel patroon.

Memo

- U kunt alleen de spatiëring van rood omrande patronen aanpassen.

6 Maak de herhaalpatronen af door stap 3 t/m 5 uit te voeren.

7 Druk op om het herhalen te stoppen.

Memo

- Wanneer er twee of meer patronen zijn, worden alle patronen in het rode kader gegroepeerd tot één patroon.

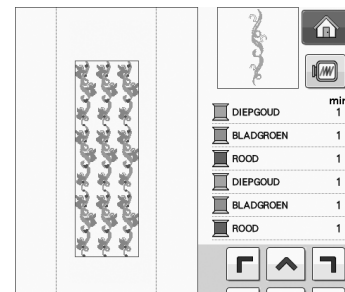



- Wanneer u de richting waarin het patroon wordt herhaald, verandert, worden alle rood omrande patronen gegroepeerd als één te herhalen eenheid. Druk op  om een herhaalpatroon weer te veranderen in één enkel patroon. In het volgende gedeelte leest u hoe u één element van een herhaalpatroon kunt herhalen.

■ Eén element van een herhaalpatroon herhalen

Met de knipfunctie kunt u één element van een herhaalpatroon selecteren en alleen dit element herhalen. Met deze functie kunt u complexe herhaalpatronen ontwerpen.

1 Selecteer de richting waarin het patroon wordt geknipt.

- * Druk op  om horizontaal te knippen.
- * Druk op  om verticaal te knippen.

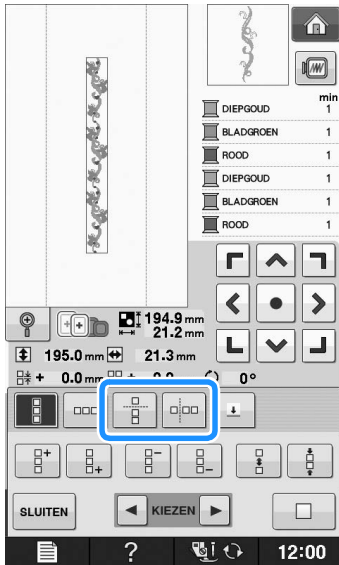

→ De patroonrichtingindicator verandert naar gelang de richting die u selecteert.

2 Met en kiest u de kniplijn.

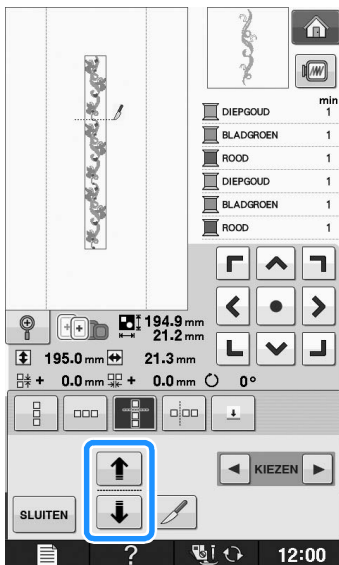

→ De kniplijn verplaatst zich.

3 Druk op .

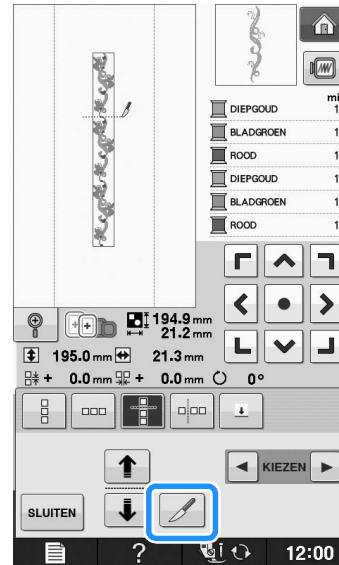

→ Het herhaalpatroon wordt verdeeld in afzonderlijke elementen.

4 Druk op .

5 Met en selecteert u het element dat u wilt herhalen.

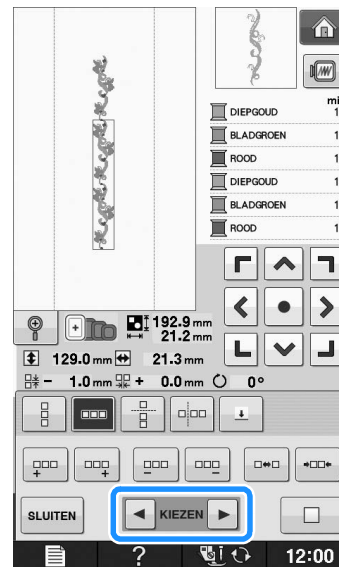

6 Herhaal het geselecteerde element.

7 Druk op **SLUITEN** om het herhalen te stoppen.

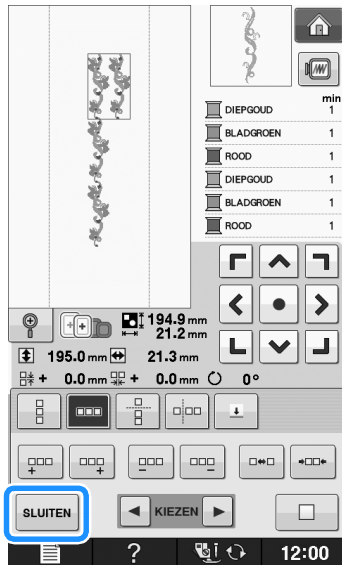

Opmerking

- Als u een herhaalpatroon eenmaal in afzonderlijke elementen hebt geknipt, kunt u het niet herstellen tot het oorspronkelijke herhaalpatroon.
- U kunt elk element afzonderlijk bewerken in het bewerkscherm. Zie "Gecombineerde borduurpatronen selecteren" op pagina E-82.

■ Kleurvolgorde bij herhaalpatronen

Druk op **BORDUREN** om de naaivolgorde van kleuren in gecombineerde randborduurpatronen zo te wijzigen dat u dezelfde kleur ononderbroken kunt naaien. Zo kunt u doornaaien zonder steeds de bovendraad te verwisselen of de naaivolgorde handmatig te wijzigen.

Memo

- In gecombineerde steekpatronen die twee of meer randpatronen of andere patronen gecombineerd met randpatronen bevatten, wordt alleen de naaivolgorde van de randpatronen gewijzigd.
- Wanneer u een groep van twee of meer patronen met randpatronen herhaalt, wordt de naaivolgorde gewijzigd, zodat dezelfde kleur wordt doorgenaaid in alle patronen.

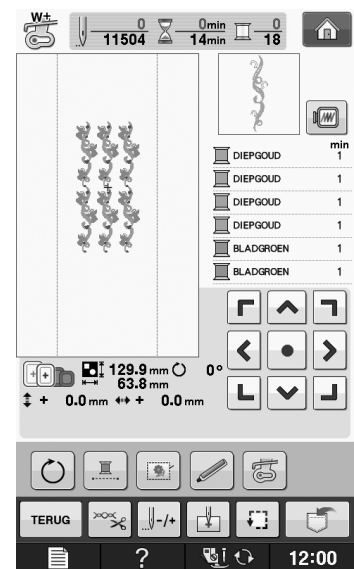
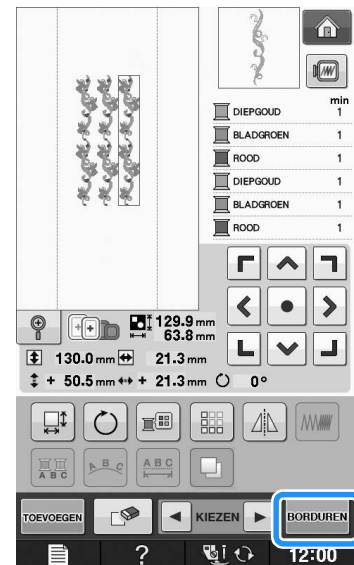

■ Draadmarkeringen toekennen

Door draadmarkeringen te naaien kunt u gemakkelijk patronen uitlijnen wanneer u een reeks borduurt. Wanneer het naaien van een patroon is voltooid, wordt met de laatste draad een draadmarkering genaaid in de vorm van een pijl. Wanneer u een reeks patronen naait, plaatst u de volgende te naaien ontwerpen met behulp van deze pijl.

Memo

- Wanneer u afzonderlijke patronen herhaaldelijk naait, kunt u alleen draadmarkeringen naaien rond de buitenrand van het patroon.

1 Druk op .

2 Druk op .

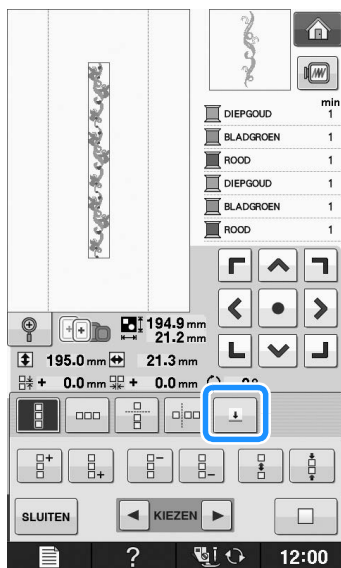

3 Druk op  om de te naaien draadmarkering weer te geven.

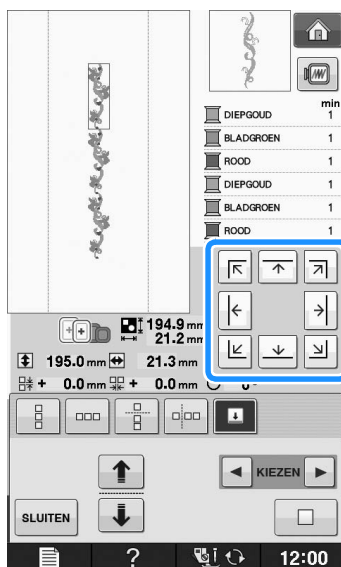

Memo

- Wanneer er twee of meer elementen zijn, selecteert u met  en  of  en  een patroon waaraan u de draadmarkering wilt toewijzen.

4 Druk op .

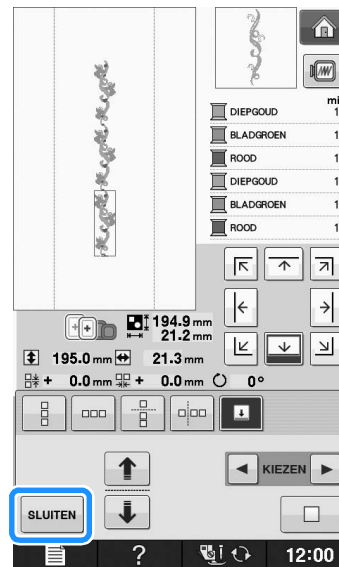

Het patroon herhaaldelijk naaien

Wanneer u het herhaalpatroon hebt gemaakt, plaatst u de stof opnieuw in het borduurraam en blijft u naaien voor het volgende patroon.

Memo

- Met het optionele randraam kunt u de stof gemakkelijk opnieuw in het borduurraam plaatsen zonder het raam uit de machine te nemen.

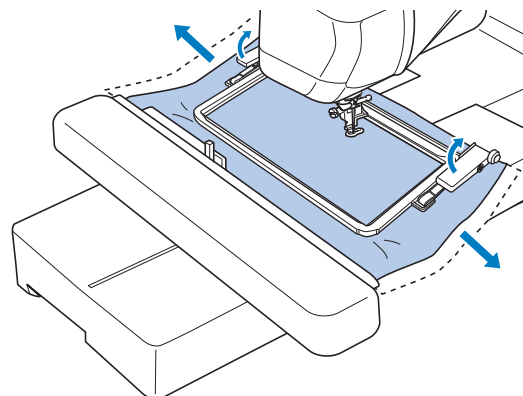

1 Creëer het herhaalpatroon met de draadmarkering midden in het eind van het patroon.

* (Zie "Draadmarkeringen toekennen" op pagina E-75.)

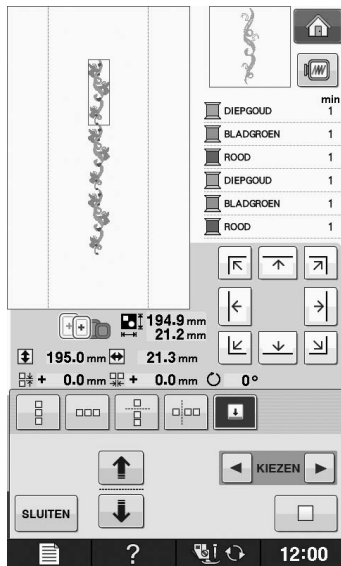

2 Druk op **SLUITEN**, en vervolgens op **BORDUREN**.

3 Druk op de "Start/stoptoets" om te beginnen met borduren.

→ Wanneer het borduren beëindigd is, wordt de draadmarkering genaaid met de laatste kleur.



4 Verwijder het borduurraam.

5 Plaats de stof opnieuw in het borduurraam.



Opmerking

- Pas de positie van de stof aan zodat het borduurgebied voor het volgende patroon zich binnen het borduurgebied van het borduurvel bevindt.

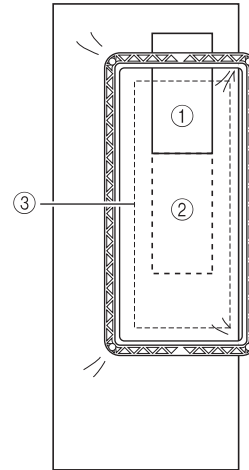

- ① Patroon dat eerst is geborduurd
- ② Positie van het patroon dat daarna wordt geborduurd
- ③ Borduurgebied van borduurvel

6 Bevestig het borduurraam aan de machine

en druk vervolgens op .

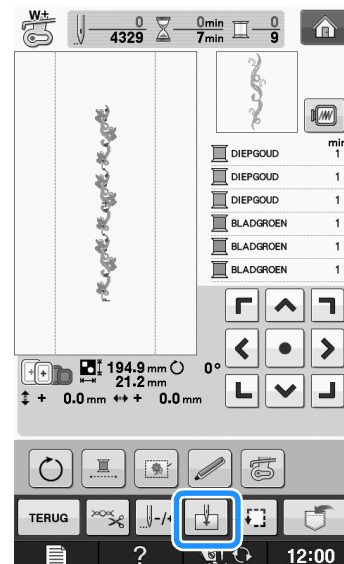

- 7** Raak  aan om het beginpunt in te stellen op het midden van het patroon.

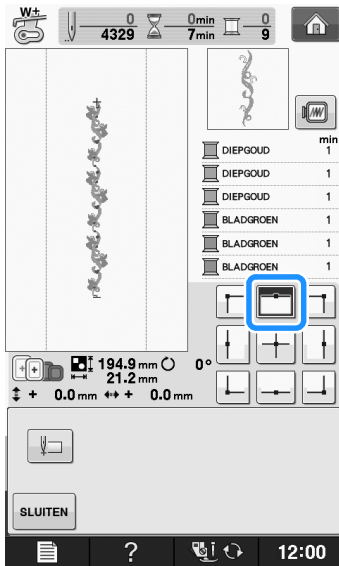

- 8** Druk op  .

- 9** Druk op de plaatsingstoetsen om het borduurraam te verplaatsen zodat de draadmarkering op de stof is uitgelijnd met het beginpunt.

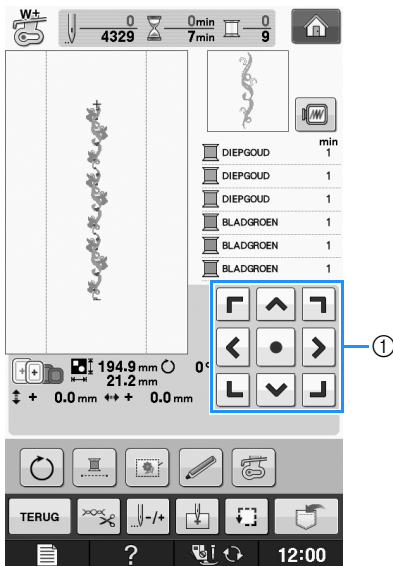

① Plaatsingstoetsen

* Druk op  om de borduurpositie te controleren.

- 10** Verwijder de draadmarkering.

- 11** Druk op de "Start/stoptoets" om te beginnen met borduren.

Patroon kopiëren

- 1** Druk op  .

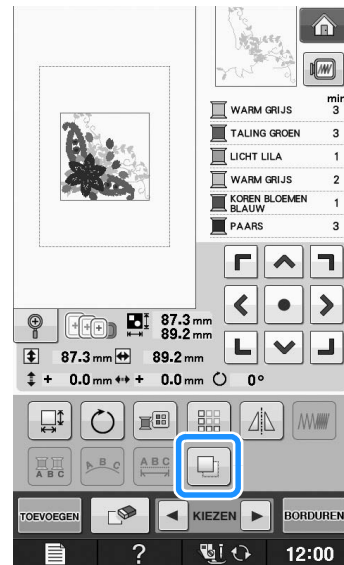

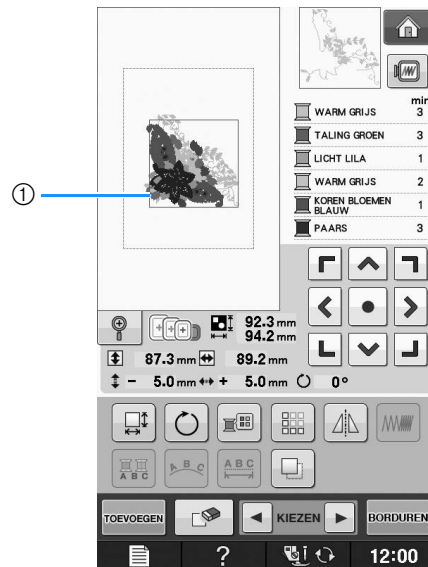

→ De kopie ligt boven op het originele patroon.



① Gekopieerd patroon



Opmerking

- Wanneer meerdere patronen zijn weergegeven op het scherm, wordt alleen het patroon dat is geselecteerd met  en  gekopieerd.
- Verplaats en bewerk elk gekopieerd patroon individueel.

Na het bewerken

1 Druk op **BORDUREN**.

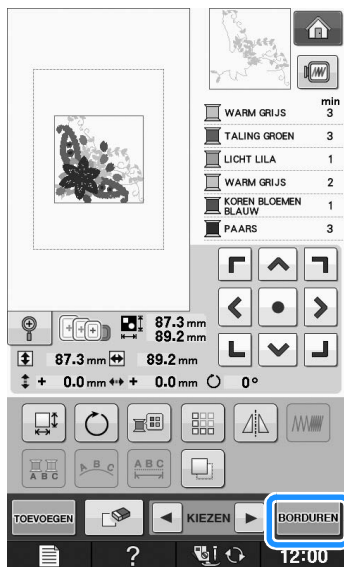

- * Om het patroon te combineren met andere patronen selecteert u **TOEVOEGEN** (zie pagina E-80).
- * Zie Pagina E-21 voor meer informatie over het naaien van patronen.

Memo

- Als u terug naar het bewerkscherm wilt na op **BORDUREN** te hebben gedrukt, druk dan op

TERUG.

PATRONEN COMBINEREN

Gecombineerde patronen bewerken

Voorbeeld: Letters combineren met een borduurpatroon en bewerken



1 Druk op  om een borduurpatroon te selecteren.

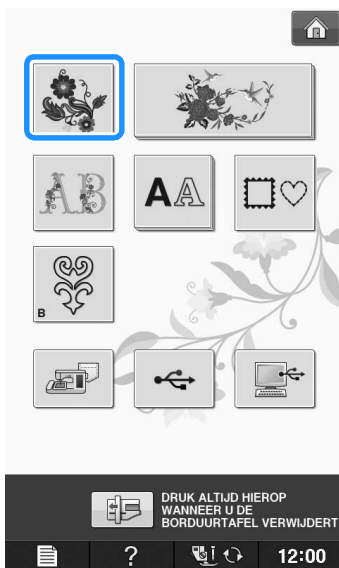

2 Selecteer .

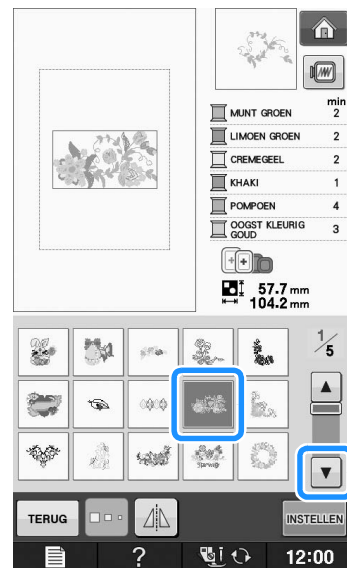

3 Druk op .

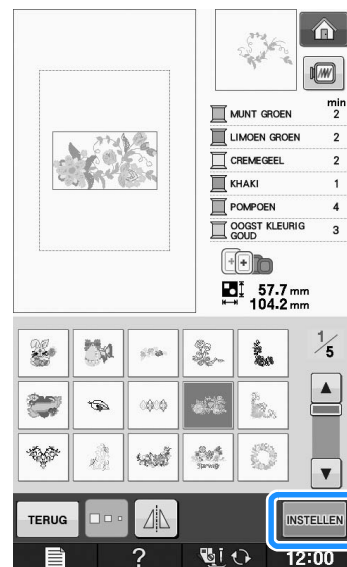

4 Druk op **TOEVOEGEN**.

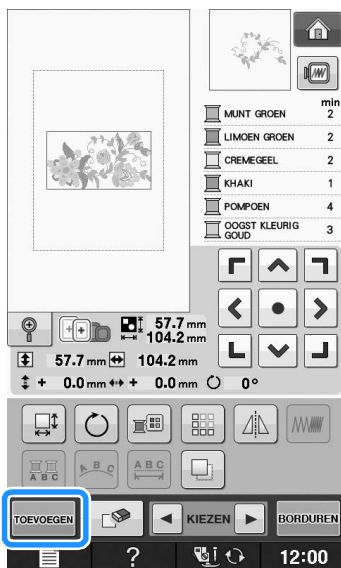

5 Druk op **AA** om de letters op te geven.

- * Druk op **TERUG** om terug te gaan naar het vorige scherm.



6 Selecteer **ABC** en geef "Flower" op.

- * Selecteer **F**, druk op **abc** om hoofdletters/kleine letters te wisselen en voer de overige letters in.

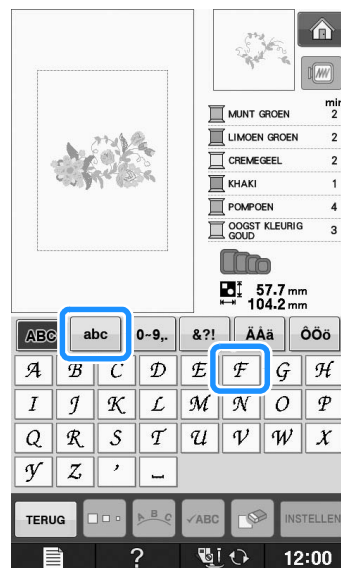

- De letters die u invoert, worden getoond in het midden van het scherm.

7 Druk op **INSTELLEN**.

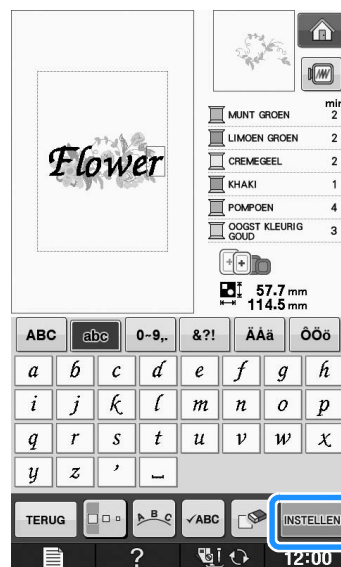

8 Met **← →** verplaatst u de letters.

- * Met een USB-muis, uw vinger of de schermaanraakpen sleept u de letters om ze te verplaatsen.

9 Druk op **ABC** om de lay-out van de letters te wijzigen. Druk op **SLUITEN**.

- * Zie Pagina E-64 voor meer informatie over het wijzigen van de lay-out.

10 Druk op  om de kleur van de letters te wijzigen.

* Zie Pagina E-67 voor meer informatie over het wijzigen van de kleur.

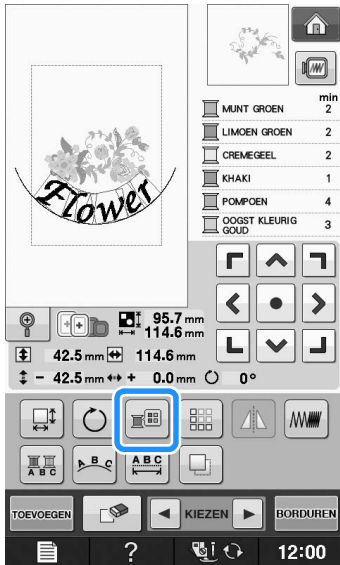

11 Wanneer u klaar bent met alle wijzigingen, drukt u op .

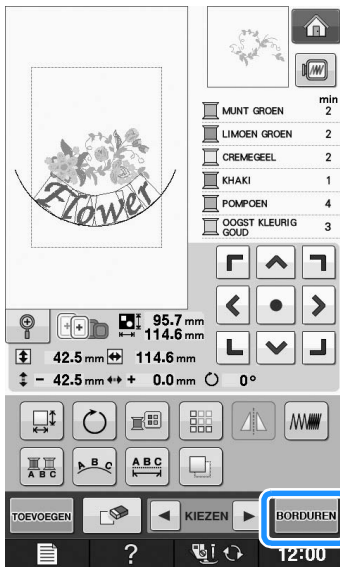

■ Gecombineerde borduurpatronen selecteren

Wanneer u meerdere patronen hebt gecombineerd, selecteert u met  het patroon dat u wilt bewerken. Wanneer een USB-muis is aangesloten, kunt u het patroon selecteren door erop te klikken. Schuif de muis om de aanwijzer op het gewenste patroon te plaatsen en klik vervolgens op de linkermuisknop. Ook kunt u patronen selecteren door het scherm aan te raken met uw vinger of de schermaanraakpen.

 **Memo**

- Met  selecteert u overlappende patronen die u niet kunt selecteren door erop te klikken of door het scherm aan te raken.

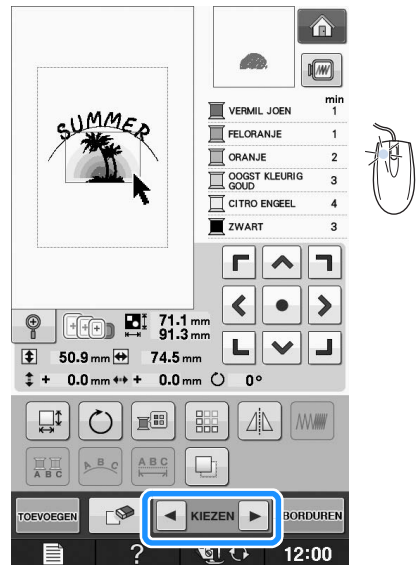
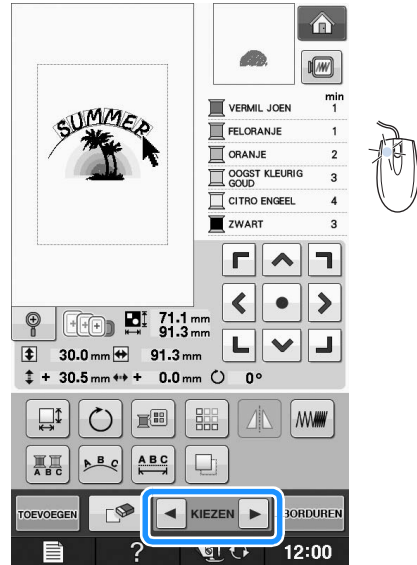

Gecombineerde patronen naaien

Gecombineerde patronen worden geborduurd in de volgorde waarin ze zijn ingevoerd. In dit voorbeeld is dit de volgorde:

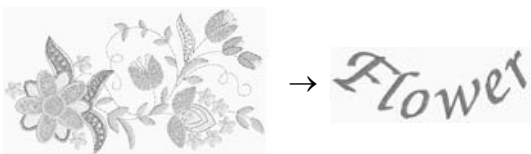

Opmerking

- Volg de aanwijzingen in “Borduurpatronen naaien” op pagina E-22.

1 Borduur door de

kleurvolgorde rechts in het scherm aan te houden.

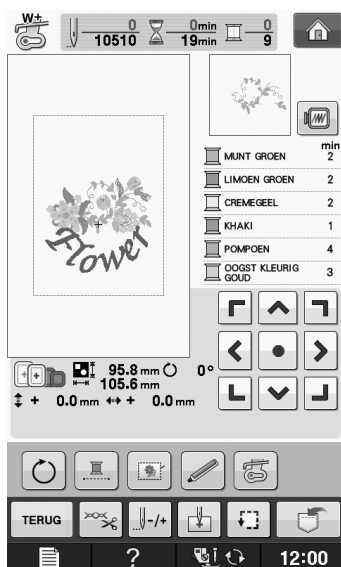

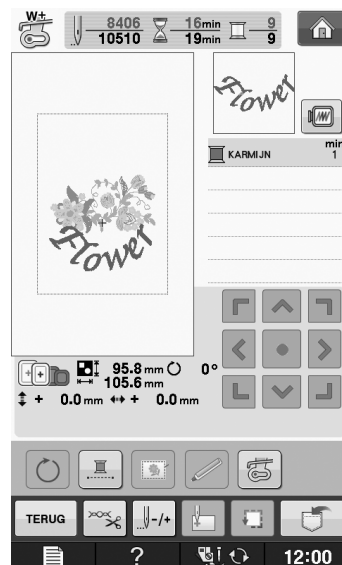

→ Nadat de bloemen zijn geborduurd, gaat de [+] cursor naar het gedeelte “Flower” van het patroon.

2 Borduur



DIVERSE BORDUURFUNCTIES

Ononderbroken borduren (monochroom - met één kleur)

U kunt een geselecteerd patroon selecteren in één kleur in plaats van meerdere kleuren. De machine pauzeert even, maar stopt niet tussen de kleuren en gaat door tot het patroon is voltooid. Druk op  zodat de meerkleurenstappen grijs worden en het geselecteerde patroon wordt geborduurd in één kleur. Dan wordt de draad niet gewisseld tijdens het borduren. Druk opnieuw op  om terug te keren naar de oorspronkelijke instellingen van het patroon.

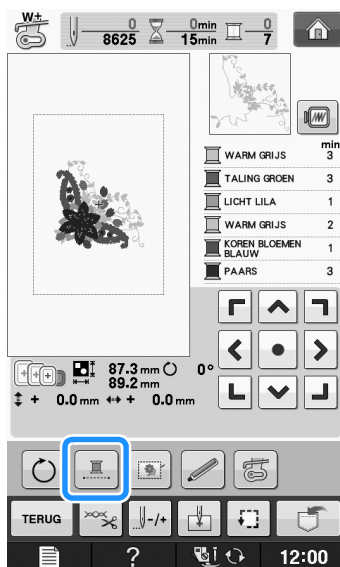



Rijgsteken voor borduren

Alvorens te borduren kunt u rijgsteken naaien langs de rand van het patroon. Dit is nuttig om stof te borduren waaraan u geen steunstof kunt bevestigen met een strijkbout of met lijm. Door steunstof te stikken aan de stof, beperkt u vervorming of onjuiste uitlijning van het patroon tot een minimum.

Opmerking

- We raden u aan het combineren en bewerken van het patroon te beëindigen alvorens de rijginstelling te selecteren. Als u het patroon bewerkt nadat u de rijginstelling hebt geselecteerd, worden het patroon en de rijgsteken onder het patroon mogelijk onjuist uitgelijnd. Dan zijn de rijgsteken misschien moeilijk te verwijderen, nadat het borduurwerk is voltooid.

1 Druk op .

2 In het display “Afstand patroon - rijgsteek” geeft u met  en  de afstand tussen patroon en rijgsteken op.



Memo

- Hoe hoger de waarde, des te verder zijn de rijgsteken verwijderd van het patroon.
- De instelling blijft geselecteerd, zelfs wanneer u de machine uitschakelt.

3 Druk op  om terug te gaan naar het vorige scherm.

4 Druk op .

5 Druk op  om de rijginstelling te selecteren.

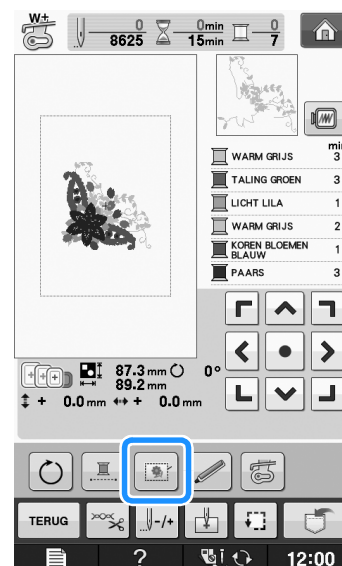

Opmerking

- Wanneer u op  drukt, wordt het patroon naar het midden verplaatst. Nadat u de rijginstelling hebt geselecteerd, verplaatst u het patroon naar de gewenste positie.

**Memo**

- Als u de instelling wilt annuleren, drukt u op



→ De rijgsteken worden toegevoegd aan het begin van de naaivolgorde.

6

Druk op de “Start/stoptoets” om te beginnen met borduren.

7

Als u klaar bent met borduren, verwijdert u de rijgsteken.

**E
2**

Borduurcombinatie

GEBRUIK VAN DE GEHEUGENFUNCTIE

Op dezelfde manier als borduurpatronen in hoofdstuk 1 kunt u bewerkte borduurpatronen opslaan in en ophalen uit het geheugen van de machine, een pc of USB-medium. Raadpleeg de betreffende gedeelten uit hoofdstuk 1 over het opslaan en ophalen van borduurpatronen. Volg dezelfde procedure om bewerkte borduurpatronen op te slaan en op te halen.

Zie Pagina E-44 voor meer informatie over de geheugenfunctie.



Bijlage

In dit gedeelte vindt u belangrijke informatie voor de bediening van deze machine. Lees dit gedeelte door. U vindt hier tips om problemen op te lossen en aanwijzingen hoe u kunt zorgen dat uw machine goed blijft werken.

Paginnummers in dit gedeelte beginnen met "A".

De display en machine-illustratie kunnen iets afwijken naargelang het land of de regio.

Hoofdstuk1 Werken met de spoel..... A-2

Hoofdstuk2 Onderhoud en probleemoplossing A-18

Hoofdstuk 1

Werken met de spoel

WERKEN MET DE SPOEL 3

VOORBEREIDINGEN VOOR HET WERKEN MET DE SPOEL 3

Benodigde materialen	3
■ Spoelhuis en spoelhuisdeksel	3
■ Onderdraad	4
■ Bovendraad	4
■ Naald	4
■ Persvoet	4
■ Stof.....	4
Bovendraad inrijgen.....	4
Onderdraad voorbereiden	5
■ Wanneer u spanning gebruikt voor de onderdraad	6
■ Wanneer u geen spanning gebruikt voor de onderdraad.....	7

NAAIEN MET DE SPOEL 9

Stof plaatsen en naaien	9
■ Draaduiteinden afwerken.....	11
Vrij naaien met de spoel	11

BORDUREN MET DE SPOEL 12

Patroon selecteren	12
Beginnen met borduren	14

DRAADSPANNING AANPASSEN 16

■ Bovendraadspanning aanpassen	16
■ Onderdraadspanning aanpassen.....	16

PROBLEEMOPLOSSING 17

■ De draad is per ongeluk automatisch afgeknipt en de onderdraad zit vast in de machine	17
■ Spanning corrigeren bij werken met de spoel	17
■ De onderdraad loopt vast in de spanningsveer van het spoelhuis	17

WERKEN MET DE SPOEL

U kunt fraai borduurwerk maken met een driedimensionaal uiterlijk door dikke of middelzware draad of lint op de spoel te winden, dat te dik is om te worden ingeregen in de naald van de machine. De decoratieve draad of het lint komt op de onderliggende kant van de stof terwijl u naait met de achterkant van de stof naar boven.

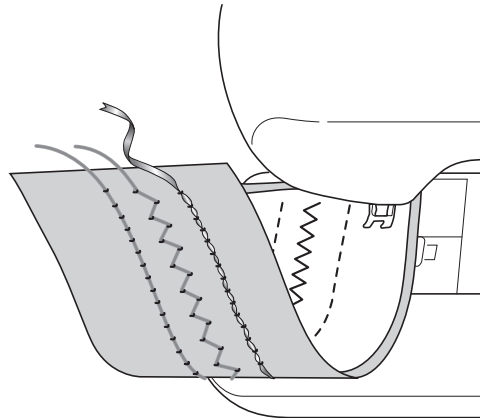

1. Naaisteken

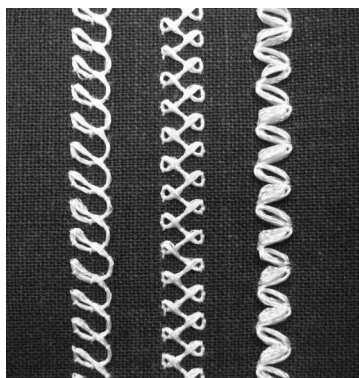

2. Decoratieve steken

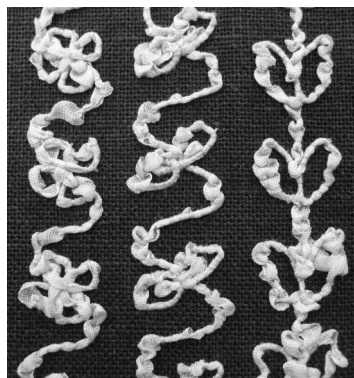

3. Vrij naaien

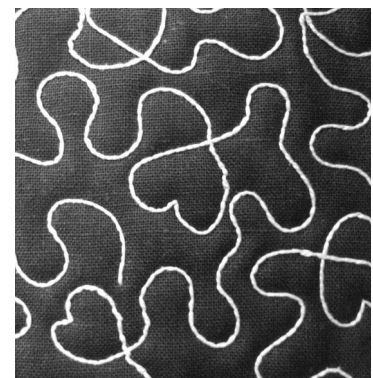

Borduurwerk met de spoel wordt gemaakt met de patronen voor werken met de spoel die worden geleverd bij deze machine.

VOORBEREIDINGEN VOOR HET WERKEN MET DE SPOEL

Benodigde materialen

■ Spoelhuis en spoelhuisdeksel

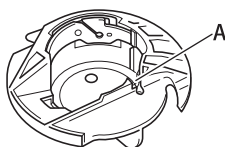

- ① Spoelhuis (grijs)
Op de met "A" aangegeven plaats bevindt zich een inkeping.



- ① Spoelhuisdeksel
Op de achterkant van het spoelhuisdeksel bevinden zich twee V-vormige lipjes, aangegeven met de letter "B".
De lipjes helpen om de spoel op zijn plaats te houden, zodat deze niet omhoog komt wanneer er dikke draad doorheen wordt getrokken.

■ Onderdraad

We raden u de volgende soorten draad aan voor het werken met de spoel.



Borduurdraad of decoratieve draad nr. 5 of fijner



Flexibel geweven lint (Voor borduren wordt ca. 2 mm (ca. 5/64 inch) aanbevolen)

<Alleen naaien>



Fijn borduurlint (zijde of zijdeachtige stof) (3,5 mm (ca. 1/8 inch) of minder wordt aanbevolen)

* Wanneer u breed lint of dikke draad gebruikt, raden we u aan een proeflapje te naaien met en zonder spoelhuisspanning, om te zien welke methode het beste naairesultaat oplevert. Wanneer u breed lint gebruikt van bijv. 3,5 mm (ca. 1/8 inch) raden we u aan geen spoelhuisspanning toe te passen. Zie Pagina A-7 voor meer gedetailleerde instructies.



Opmerking

- Gebruik geen zwaardere draad dan borduurdraad nr. 5.
- Bepaalde soorten draad zijn mogelijk niet geschikt voor het werken met de spoel. Naai daarom altijd enkele steken op een proeflapje voordat u met het echte werk begint.

■ Bovendraad

Machinebordurgaren (polyestergaren) of monofilament garen (doorzichtig nylondraad). Als u niet wilt dat de bovendraad zichtbaar is, raden wij u aan transparant monofilament nylongaren of lichtgewicht polyestergaren (gewicht 50 of hoger) te gebruiken dat dezelfde kleur heeft als de onderdraad.

■ Naald

Gebruik een naald die geschikt is voor de bovendraad en stof die u gebruikt. Zie "Overzichtsschema van stoffen/draad/naald" op pagina B-59 en "Borduren stap voor stap" op pagina B-60.

■ Persvoet

Naaisteken of decoratieve steken: monogramvoet "N"



Vrij naaien:
Vrije open quiltvoet "O"

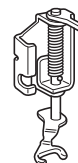

Borduurvoet "W" of borduurvoet met LED-aanwijzer "W+"

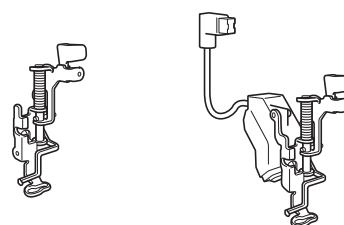

■ Stof

Naai altijd enkele steken op een proeflapje met dezelfde draad en stof als u voor het echte werk gebruikt.



Opmerking

- De naairesultaten kunnen worden beïnvloed door het soort stof dat u gebruikt. Naai altijd eerst enkele steken op een proeflapje van de stof die u ook voor het echte werk gebruikt.

Bovendraad inrijgen

1 Plaats een naald die geschikt is voor de bovendraad en stof die u gebruikt.

Voor meer bijzonderheden over het draaien van het patroon, zie "NAALD VERWISSELEN" op pagina B-57.

2 Bevestig de persvoet.

3 Rijg de machine in met de bovendraad.

Voor meer bijzonderheden over het inrijgen van de machine, zie "Bovendraad inrijgen" op pagina B-48.

Onderdraad voorbereiden

Als u wilt werken met de spoel, moet u het spoelhuis vervangen door het speciale spoelhuis voor werken met de spoel.

Voordat u kunt werken met de spoel, moet u het spoelhuis en de grijper reinigen.

- 1 Zet de naald en persvoet omhoog en zet vervolgens de machine uit.
- 2 Verwijder de accessoiretafel of borduurtafel.
- 3 Pak beide zijden van het steekplaatdeksel vast en schuif dit naar u toe om het te verwijderen.

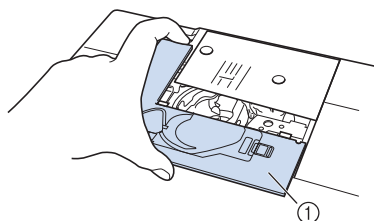

① Steekplaatdeksel

- 4 Verwijder het spoelhuis.

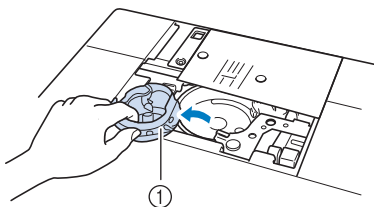

① Spoelhuis

- 5 Gebruik het meegeleverde schoonmaakborsteltje of een stofzuiger om pluisjes en stof van en rondom de grijper te verwijderen.

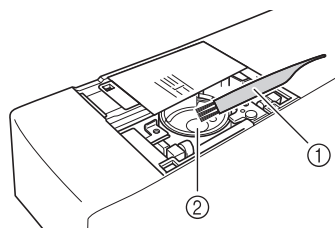

① Schoonmaakborsteltje
② Grijper

- 6 Veeg het spoelhuis (grijs) schoon met een zachte, pluisvrije doek.
- 7 Plaats het spoelhuis zo dat de ▲-markering op het spoelhuis zich tegenover de ●-markering op de machine bevindt.

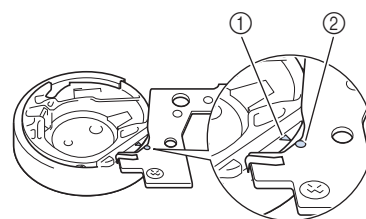
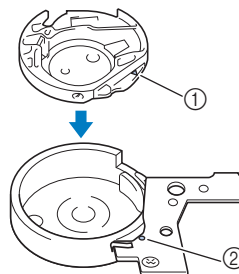

* Lijn de ▲-markering uit met de ●-markering.

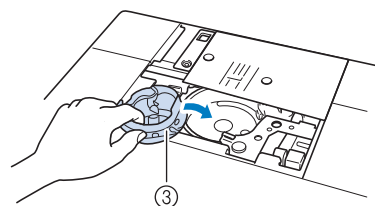

- ① ▲-markering
- ② ●-markering
- ③ Spoelhuis

Opmerking

- U kunt het spoelhuis (grijs) alleen gebruiken om te werken met de spoel, dus niet voor ander naaiwerk. Nadat u klaar bent met het werken met de spoel, volgt u de stappen in "Onderdraad voorbereiden" op pagina A-5 voor het verwijderen en reinigen van het spoelhuis (grijs), en plaatst u vervolgens het standaardspoelhuis terug.

! VOORZICHTIG

- Zorg dat u altijd het spoelhuis (grijs) gebruikt wanneer u werkt met de spoel. Als u een ander spoelhuis gebruikt, kan de draad verstrikt raken of de machine beschadigd raken.
- Controleer of het spoelhuis juist is geplaatst. Als het spoelhuis niet juist is geplaatst, kan de draad verstrikt raken of de machine beschadigd raken.

- 8** Wind met de hand een decoratieve draad om de spoel. Wanneer u de spoel voor ongeveer 80% heeft opgewonden (zie onderstaande afbeelding), knipt u de draad af.



Zie stap 2 van "Patroon selecteren" op pagina A-12 voor voorzorgsmaatregelen bij het winden van de spoel voor borduren.

⚠️ VOORZICHTIG

- Zorg dat u de bij de machine geleverde spoel gebruikt of een die specifiek is ontworpen voor deze machine. Het gebruik van een andere spoel kan leiden tot schade of letsel.

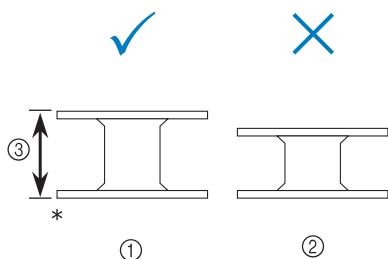

* Ware grootte

① Dit model

② Andere modellen

③ 11,5 mm (ca. 7/16 inch)

💡 Opmerking

- Wind de draad langzaam en gelijkmatig om de spoel.
- Voor een optimaal resultaat moet u de spoel netjes opwinden en zorgen dat de draad niet is gedraaid.

- 9** Knip het uiteinde van de draad voorzichtig met een schaar zo dicht mogelijk bij de spoel af.

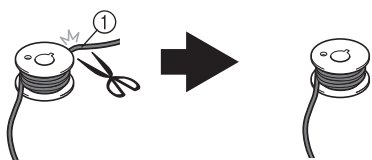

① Begin van gewonden draad

⚠️ VOORZICHTIG

- Als de draad te ver boven de spoel uitsteekt, kan de draad verstrikt raken of de naald breken.

- 10** Plaats de spoel met gewonden draad.

Afhankelijk van het soort draad waarmee u werkt, moet u voor de onderdraad wel of geen spanning gebruiken.

■ Wanneer u spanning gebruikt voor de onderdraad

Plaats de spoel zo in het spoelhuis dat de draad vanaf de linkerkant afwikkelt.

Leid de draad vervolgens zorgvuldig door de spanningsveer zoals hieronder aangegeven.

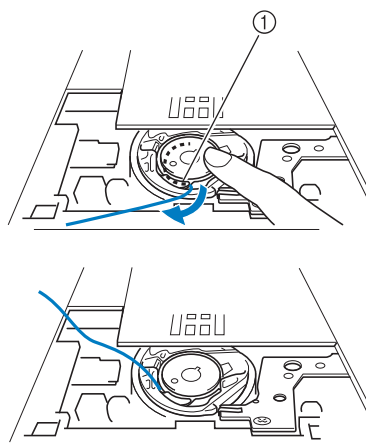

① Spanningsveer

⚠️ VOORZICHTIG

- Zorg er bij het winden van de spoel voor dat de draad niet rafelt. Wanneer u een gerafelde draad gebruikt, kan de draad vastlopen in de spanningsveer van het spoelhuis, kan de draad geheel verstrikt raken of de machine beschadigd raken.
- Leid de onderdraad niet door de groef in het steekplaatdeksel, anders kan de onderdraad niet juist worden ingeregend.

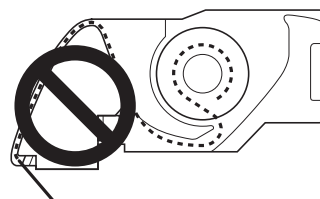

■ Wanneer u geen spanning gebruikt voor de onderdraad

Als de onderdraad op het proeflapje te strak is en het aanpassen van de spoelspanning niet helpt, moet u de draad niet door de spanningsveer leiden.

Houd de spoel vast met uw linkerhand zodat de draad vanaf de rechterkant afwikkelt en houd het uiteinde van de draad vast met uw rechterhand.

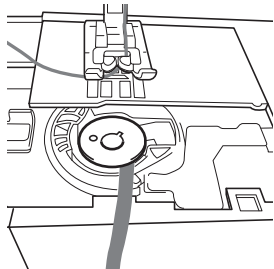
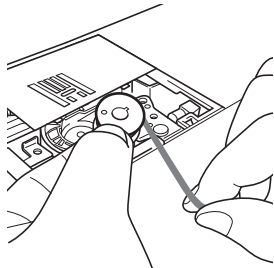

11 Trek ongeveer 8 cm (ca. 3 inch) van de onderdraad naar buiten.

12 Houd het uiteinde van de bovendraad losjes vast en draai het handwiel naar u toe (tegen de klok in) totdat de markering op het handwiel wordt uitgelijnd met het midden boven op de machine.

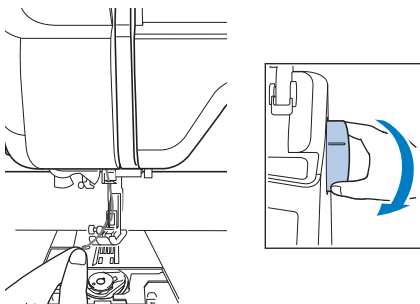

13 Trek zachtjes aan de bovendraad om de onderdraad door de steekplaat naar boven te halen.

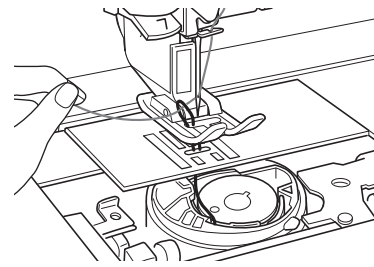

→ Een lus van de onderdraad komt door de opening in de steekplaat naar buiten.

14 Steek een pincet door de lus van de onderdraad en trek de onderdraad boven de steekplaat.

15 Lijn de boven- en onderdraad uit en trek de draden ongeveer 10 cm (ca. 4 inch) uit en leid ze onder de persvoet naar de achterkant van de machine.

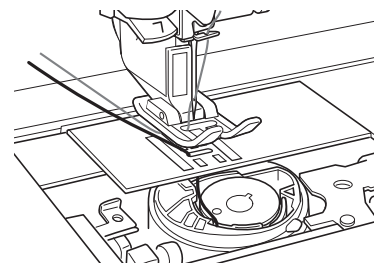

16 Plaats het steekplaatdeksel en het spoelhuisdeksel met lipjes.

Voor meer bijzonderheden over het installeren van het steekplaatdeksel, zie "Grijper reinigen" op pagina A-19.

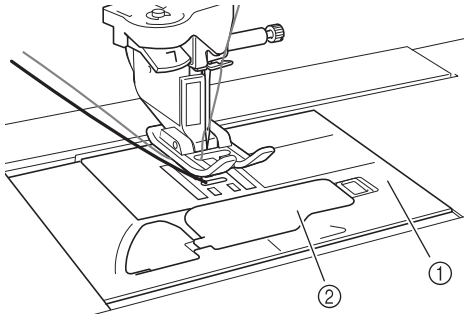

- ① Spoelhuisdeksel
- ② Spoelhuisdeksel met lipjes

! VOORZICHTIG

- Gebruik het spoelhuisdeksel met lipjes wanneer u werkt met de spoel, anders kan de draad verstrikt raken of de naald breken.



Opmerking

- Zorg er bij het plaatsen van het steekplaatdeksel voor dat de draad niet vast komt te zitten.

17 Plaats de accessoiretafel of borduurtafel.



Opmerking

- Zorg er bij het plaatsen van de accessoiretafel of borduurtafel voor dat de draad niet vast komt te zitten.
- Wanneer u de onderdraad vervangt door een nieuwe, moet u de procedure volgen vanaf ①, anders wordt de onderdraad niet juist ingeregen.

→ Hiermee is het inrijgen van de boven- en onderdraad voltooid.



Opmerking

- Zie "NAAIEN MET DE SPOEL" op pagina A-9 als u naaisteken wilt gebruiken. Zie "BORDUREN MET DE SPOEL" op pagina A-12 als u borduurpatronen wilt gebruiken.

NAAIEN MET DE SPOEL

Stof plaatsen en naaien

Opmerking

- Voor werken met de spoel worden “luchtige” steken aanbevolen.
- Naai altijd enkele steken op een proeflapje met dezelfde draad en stof als u voor het echte werk gebruikt. Zo kunt u de naairesultaten controleren.
- De onderdraad kan verstrikt raken afhankelijk van het soort patroon en draad dat u gebruikt. Aangezien de naald hierdoor kan breken, moet u onmiddellijk stoppen met naaien wanneer dit gebeurt. Zet de machine uit en knip de verstikte draad vervolgens af met een schaar. Reinig vervolgens de grijper en het spoelhuis zoals wordt beschreven in “De stof zit vast in de machine en kan niet worden verwijderd” op pagina A-27.

- Zet de machine aan.
- Selecteer een steek in de stand voor naaisteken en decoratieve steken. In dit voorbeeld drukt u op .

Memo

- Voor een optimaal resultaat selecteert u een langere steeklengte en bredere steekbreedte. Afhankelijk van de geselecteerde steek kunt u de instellingen voor steeklengte en steekbreedte mogelijk niet aanpassen.

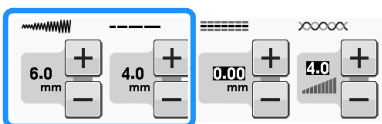

- Afhankelijk van de stof worden de steken mogelijk te dicht op elkaar genaaid. We adviseren u een eenvoudige steek te kiezen en proefsteken te naaien om de naairesultaten te controleren.

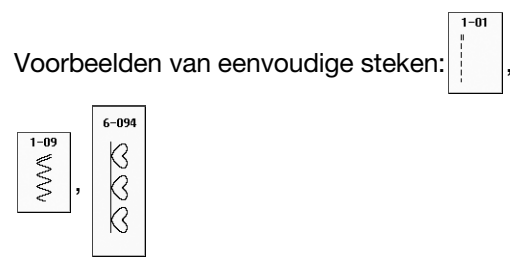

A
1
Werken met de spoel

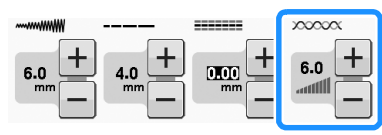

- Verhoog de bovendraadspanning. Voor werken met de spoel adviseren we een instelling voor de bovendraadspanning tussen 6 en 8.

Voor meer bijzonderheden over het draaien van het patroon, zie “Draadspanning instellen” in “Naaien”.



Opmerking

- Controleer voordat u gaat naaien of er voldoende draad in de spoel zit.

- Zorg dat automatisch draadknippen  en automatische verstevigingssteken  zijn uitgeschakeld.

! VOORZICHTIG

- Zorg dat automatisch draadknippen is uitgeschakeld voordat u gaat naaien. Als u gaat naaien terwijl automatisch draadknippen is ingeschakeld, kan de draad verstrikt raken of de machine beschadigd raken.

- Plaats steunstof op de achterkant van de stof.

Opmerking

- Het soort en gewicht van de steunstof hangt af van de stof die u gebruikt.

- Als de draad te dik is om door de stof te trekken, maakt u met een priem een klein gaatje in de stof bij het begin van het stiksel zodat u de onderdraad door de opening kunt voeren.

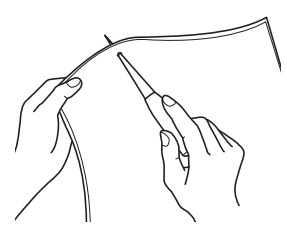

- Druk op .
- Het scherm verandert en alle toetsen en bedieningstoetsen worden vergrendeld.

- 8 Zet de persvoet omhoog met de persvoethendel.
- 9 Plaats de stof met de achterkant naar boven onder de persvoet.

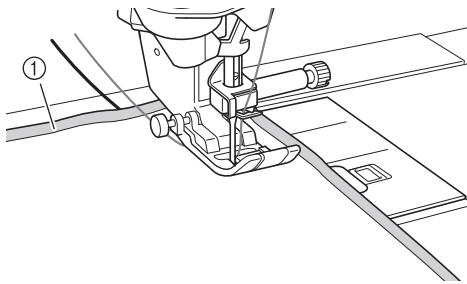

① Achterkant van de stof

- 10 Draai het handwiel naar u toe (tegen de klok in) om de naald door het gepriemde gat in de stof te leiden. Plaats de bovendraad boven de persvoet en houd de draad losjes vast terwijl u de persvoethendel omlaag zet.

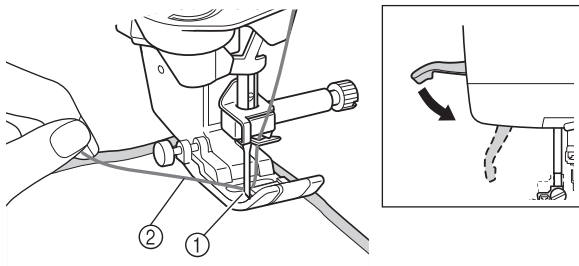

① Gepriemd gat
② Bovendraad boven persvoet

- 11 Trek zachtjes aan de bovendraad en draai het handwiel naar u toe (tegen de klok in) totdat de markering op het handwiel wordt uitgelijnd met het midden boven op de machine.

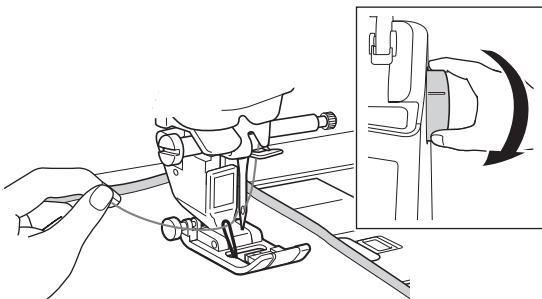

→ Een lus van de onderdraad komt door de opening in de stof naar buiten.

Opmerking

- Als de onderdraad niet omhoog komt, houd dan de bovendraad vast zoals hieronder aangegeven om de onderdraad omhoog te trekken.

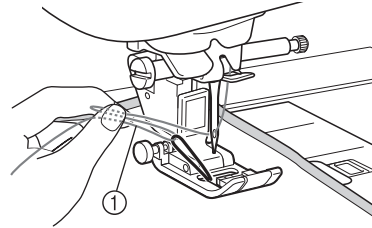

① Bovendraad

- 12 Zet de persvoethendel omhoog, trek vervolgens met een pincet de onderdraad naar boven en breng het uiteinde van de draad naar de bovenkant van de stof.

Opmerking

- Trek aan de draad terwijl u de stof vasthoudt zodat deze niet verschuift.

- 13 Lijn de bovendraad en de onderdraad uit en leid deze vervolgens onder de persvoet naar de achterkant van de machine.

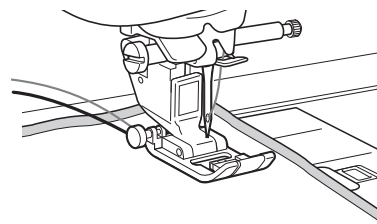

- 14 Houd de draden aan de achterkant van de machine losjes vast, draai het handwiel om de naald opnieuw door het gepriemde gat in de stof te leiden en zet vervolgens de persvoethendel omlaag.

- 15 Druk op  rechts onder in het LCD-scherm.

→ Alle toetsen zijn ontgrendeld en het vorige scherm wordt weergegeven.

- 16 Selecteer een lage snelheid, houd de draden achter de persvoet losjes vast en begin met naaien. Nadat u een aantal steken hebt gemaakt, kunt u de draden loslaten.

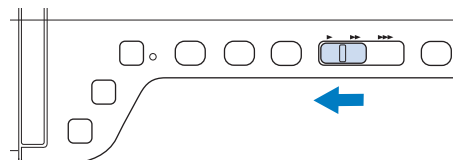

- 17** Wanneer u het eind van het stikgebied bereikt, stopt u de machine.



Opmerking

- Naai geen verstevigingssteken aan het eind van het stiksel. Anders kunnen de draden verstrikt raken of kan de naald breken. Bovendien is het dan moeilijk om de onderdraad omhoog te trekken naar de achterkant van de stof.

- 18** Zet de naald en persvoethendel omhoog.

- 19** Knip de draden met een schaar af en laat hierbij ongeveer 10 cm (ca. 4 inch) draad aan de uiteinden over.

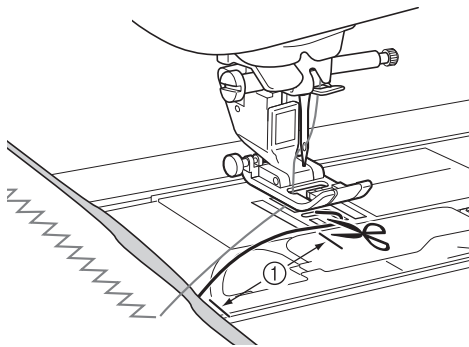

① 10 cm (ca. 4 inch)



Opmerking

- Druk niet op de "Draadknijptoets" om de draden af te knippen, anders kan de machine beschadigd raken.

■ Draaduiteinden afwerken

- 1** Aan het eind van het stiksel trekt u met een handnaald de onderdraad naar de achterkant van de stof.

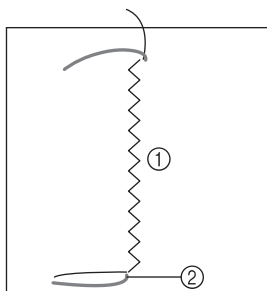

① Achterkant van de stof
② Onderdraad



Opmerking

- Als het moeilijk is om de onderdraad door het oog van de handnaald te leiden, neem dan een lintborduurnaald om de draad naar de achterkant van de stof te trekken. U kunt ook een priem gebruiken om de onderdraad naar boven te trekken.

- 2** Aan de achterkant van de stof knoopt u met de hand de boven- en onderdraad aan elkaar. Knip de overtollige draad af met een schaar.

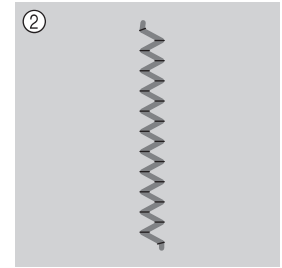
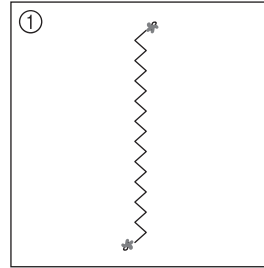

① Achterkant van de stof
② Voorkant van de stof



Opmerking

- Breng een druppeltje textiellijm aan op de knoopjes om te voorkomen dat de draden losraken.

- 3** Als u niet de gewenste resultaten behaalt, kunt u de spanning van de onderdraad en van de bovendraad aanpassen en het stiksel vervolgens opnieuw naaien.

Zie "DRAADSPANNING AANPASSEN" op pagina A-16 voor meer informatie.

Vrij naaien met de spoel

Indien gewenst kunt u een sjabloon gebruiken of het ontwerp op de steunstof tekenen om het stikken te vergemakkelijken. Vergeet niet dat u steken met decoratieve draad aan de onderkant van de stof komen en de steunstof aan de bovenkant (achterkant) van de stof.

* Voor informatie over de vrije open quiltvoet "O", zie "Fantasiequiltten (vrij quilten)" op pagina S-40.

BORDUREN MET DE SPOEL

Patroon selecteren



Opmerking

- Bereid de machine voor op werken met de spoel zoals wordt beschreven in "VOORBEREIDINGEN VOOR HET WERKEN MET DE SPOEL" op pagina A-3.

1

Bevestig de borduurvoet en de borduurtafel.

2

Plaats een spoel die met voldoende draad voor het patroon is gewonden.



Opmerking

- Voor een schatting van de benodigde hoeveelheid onderdraad voor elk patroon, zie de "Beknopte bedieningsgids" die wordt geleverd bij de machine. Zorg dat u voldoende draad op de spoel windt. Als de draad van de spoel tijdens het naaien opraakt, kan het borduurwerk niet worden voltooid.
- Afhankelijk van de draaddikte kunt u de spoel mogelijk niet winden met de benodigde draadlengte. Probeer in dat geval de spoel opnieuw te winden of gebruik draad met een lichter gewicht.

3

Trek de onderdraad omhoog boven de steekplaat.

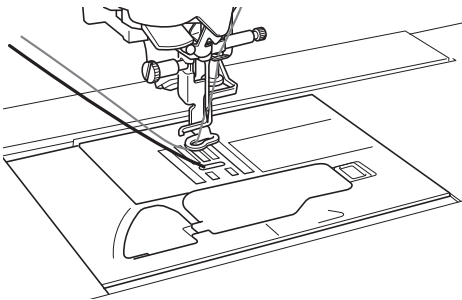

4

Zet de machine aan.

5

Druk op .

→ De wagen komt in de initialisatiestand te staan.

6

Als u een borduurpatroon voor het werken met de spoel wilt selecteren, drukt u op



(Borduren).



Opmerking

- U kunt borduurpatronen voor het werken met de spoel "B" niet gebruiken in het "Borduurcombinatie"-scherm ().

7

Druk op  en selecteer één van de borduurpatronen voor het werken met de spoel.

Borduurpatronen voor het werken met de spoel worden aangegeven met de letter "B" in de linkerbenedenhoek van de toets.

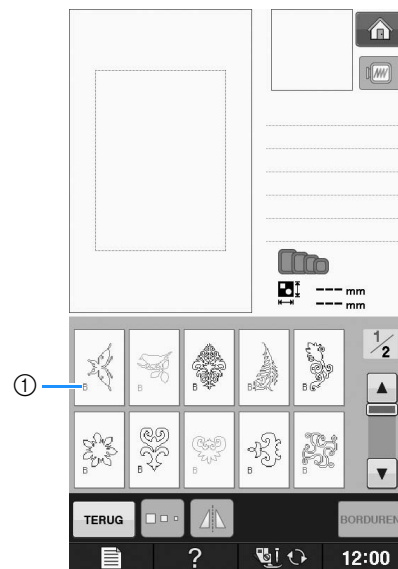

① Markering "B"

- Ongeacht de geselecteerde instelling wordt de automatische draadknipfunctie uitgeschakeld.
- Wanneer u een borduurpatroon voor werken met de spoel kiest, kunt u de borduursnelheid alleen aanpassen van 100 spm tot maximaal 350 spm.



Opmerking

- Het begin- en eindpunt van het stikwerk worden opgegeven bij borduurpatronen voor het werken met de spoel. U kunt deze patronen niet gebruiken voor normaal borduurwerk.
- De aanbevolen standaardinstelling voor borduurwerk met de spoel is 100 spm.

⚠ VOORZICHTIG

- Zorg dat u een borduurpatroon voor het werken met de spoel selecteert wanneer u met de spoel werkt. Als u een ander soort patroon selecteert, kan de machine beschadigd raken.

💡 Opmerking

- Wanneer u een borduurpatroon voor het werken met de spoel selecteert, wordt de borduursnelheid standaard ingesteld op 100 spm. In het scherm Instellingen kunt u de snelheid alleen aanpassen van 100 spm tot een maximale naaisnelheid van 350 spm.

📖 Memo

- Wanneer u een borduurpatroon voor het werken met de spoel selecteert, wordt de automatische draadknipfunctie uitgeschakeld. Als u daarna een ander patroon selecteert dan voor het werken met de spoel, wordt de automatische draadknipfunctie teruggezet op de instelling die was geselecteerd voordat u het borduurpatroon voor het werken met de spoel koos.

8 Druk op .

→ De display voor borduren verschijnt.

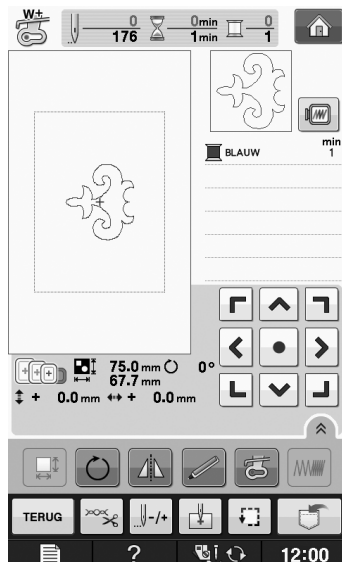

💡 Opmerking

- Aangezien u bij het werken met de spoel aan de achterkant van de stof naait, wordt het patroon in het scherm weergegeven als een spiegelbeeld van het uiteindelijke borduurwerk. Klap de afbeelding desgewenst om als u een voorbeeld wilt bekijken. Wanneer u naait met de garencleuren die in het borduurscherm worden weergegeven, moet u bovendien een onderdraad selecteren die overeenkomt met wat u in het scherm ziet.

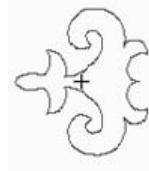

① Afbeelding in scherm

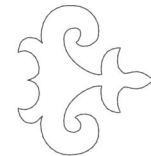

② Genaaid borduurwerk (voorkant van de stof)

📖 Memo

- Bij borduurpatronen voor het werken met de spoel kunt u de grootte en de draaddichtheid niet wijzigen. Bovendien kan de automatische draadknipfunctie niet worden ingeschakeld.

9 Druk op en pas vervolgens de bovendraadspanning aan.

Voor meer bijzonderheden over het draaien van het patroon, zie "Draadspanning aanpassen" op pagina E-30.

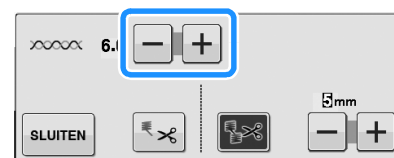

📖 Memo

- We raden een instelling tussen 6 en 8 aan voor de bovendraadspanning.

Beginnen met borduren

- 1** Plaats de stof in de ring zodat de voorkant van de stof omlaag ligt met de steunstof erbovenop. Gebruik een borduurraam dat voldoende groot is voor het patroon en bevestig het raam vervolgens aan de machine. Deze patronen worden geborduurd aan de achterkant van de stof, dus technisch gezien werkt u tegengesteld aan normaal borduurwerk.

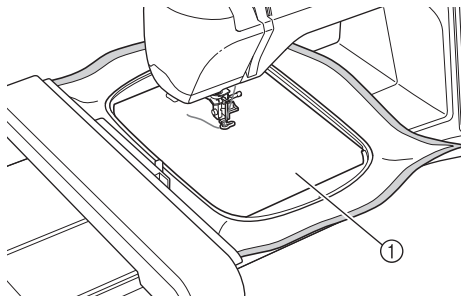

① Achterkant van de stof

⚠ VOORZICHTIG

- Gebruik altijd een steunstof voor borduurwerk. Anders kan de naald breken en hierdoor kunt u letsel oplopen. Als u geen steunstof gebruikt, kan dit tot een slechte afwerking van uw borduurwerk leiden.

- 2** Druk op **SLUITEN**.

- 3** Druk op **[lock]**.

→ Het scherm verandert en alle toetsen en bedieningstoetsen worden vergrendeld.

- 4** Zet de persvoet omhoog met de persvoethendel.

- 5** Draai het handwiel tegen de wijzers van de klok in terwijl u de bovendraad vasthoudt om de onderdraad boven de stof te brengen.

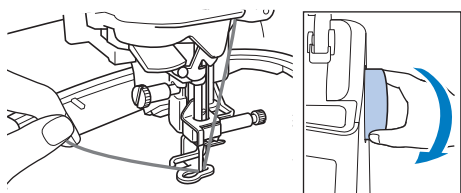

- 6** Trek aan de bovendraad om de onderdraad door de stof naar boven te halen zoals hieronder aangegeven.

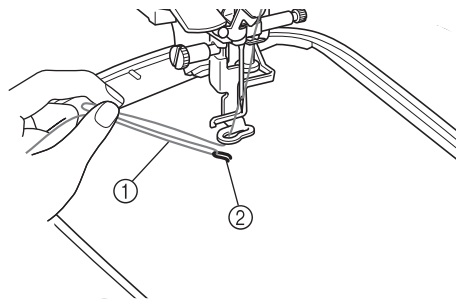

① Bovendraad
② Onderdraad

📖 Memo

- Als u de onderdraad niet naar boven kunt trekken, maakt u met een priem een klein gaatje om de onderdraad doorheen te trekken.

- 7** Druk op **[lock]** om alle toetsen te ontgrendelen.

- 8** Zet de persvoet omlaag.

- 9** U moet naar het begin van het stiksel gaan, dus druk op **[U-/+]**, en druk vervolgens op **[U+1]**.

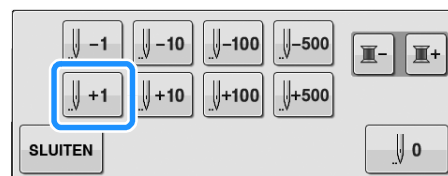

→ Het borduurraam wordt verplaatst naar het begin van het stiksel.

- 10** Houd de bovendraad en onderdraad vast en naai een gedeelte van het patroon.

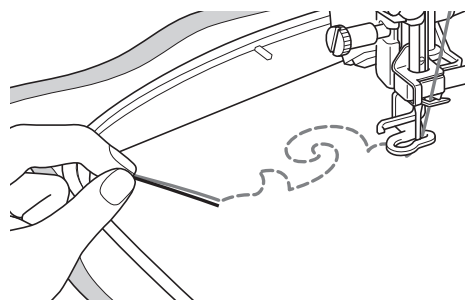

- 11** Stop de machine en knoop vervolgens de bovendraad en onderdraad aan elkaar om de draden vast te zetten.



- 12** Ga verder met naaien om het patroon te voltooien.

- 13** Zet de naald en persvoethendel omhoog, verwijder het borduurraam en knip vervolgens de bovendraad en de onderdraad af.

Zorg er bij het afknippen voor dat u voldoende draadlengte overhoudt zodat u de draden goed kunt vastmaken.

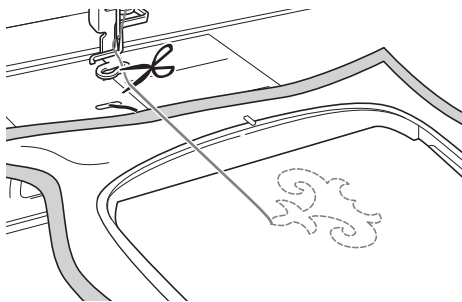

- 14** Trek met een handnaald, zoals een borduurnaald, de onderdraad naar de bovenkant (achterkant) van de stof en knoop vervolgens de bovendraad en onderdraad aan elkaar.

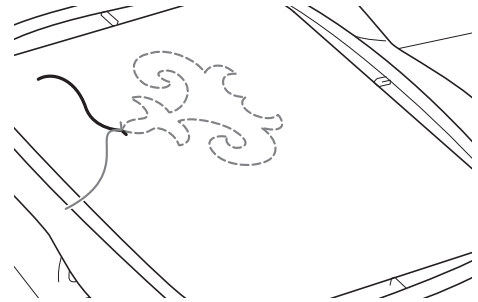

Memo

- Als er ruimte open blijft tussen het begin- en het eindpunt van het patroon, zorg dan dat een passende draadlengte overblijft en knip de draden af en neem de stof uit de machine. Naai met een lintborduurnaald steken om het begin- en eindpunt te verbinden.

- 15** Verwijder de stof uit het borduurraam en controleer het voltooide borduurwerk.

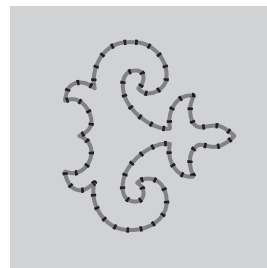

① Voorkant van de stof

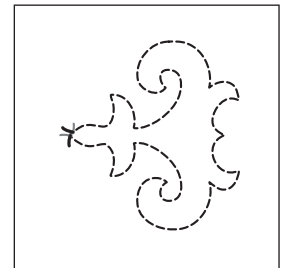

② Achterkant van de stof

- 16** Als u niet de gewenste resultaten behaalt, kunt u de spanning van de onderdraad en de bovendraad aanpassen en het patroon vervolgens opnieuw naaien.

Zie "DRAADSPANNING AANPASSEN" op pagina A-16 voor meer informatie.

Memo

- Controleer de spoel na elk borduurpatroon dat u hiermee hebt genaaid om te kijken of er voldoende onderdraad is voor het volgende patroon.
- Wanneer u een patroon voor werken met de spoel selecteert, wordt de borduursnelheid ingesteld op "100 spm". Zie "Borduursnelheid aanpassen" op pagina E-33 als u de borduursnelheid wilt wijzigen.

DRAADSPANNING AANPASSEN

Nadat u een proeflapje hebt genaaid en de naairesultaten hebt gecontroleerd, past u zo nodig de draadspanningen aan. Na het aanpassen van de draadspanningen moet u opnieuw een proeflapje naaien om de naairesultaten te controleren.

■ Bovendraadspanning aanpassen

Wanneer u werkt met de spoel, raden we een instelling tussen 6 en 8 aan voor de bovendraadspanning. (Zie "Draadspanning aanpassen" op pagina E-30.)

■ Onderdraadspanning aanpassen

Als u niet de gewenste resultaten behaalt nadat u de bovendraadspanning hebt aangepast, kunt u de onderdraadspanning aanpassen. U kunt de onderdraadspanning aanpassen door te draaien aan de sleufschroef (–) op het spoelhuis (grijs) voor het werken met de spoel.

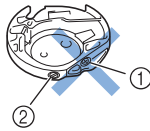

- ① Draai niet aan de kruiskopschroef (+).
- ② Aanpassen met een kleine schroevendraaier.

Als u de onderdraadspanning wilt verhogen, draait u de sleufschroef (–) 30° tot 45° met de klok mee.

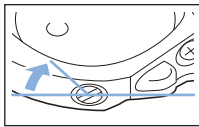

Als u de onderdraadspanning wilt verlagen, draait u de sleufschroef (–) 30° tot 45° tegen de klok in.

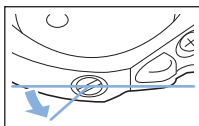

Opmerking

- Wanneer u aan de schroef op het spoelhuis (grijs) draait, kan de veerplaat omhoogkomen, zoals hieronder weergegeven. Als dit gebeurt, duwt u de veerplaat zachtjes naar beneden met een schroevendraaier, zodat de plaat lager is dan de bovenkant van het spoelhuis (grijs). Vervolgens plaatst u het spoelhuis in de machine.

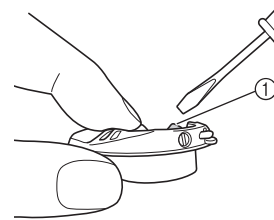

① Veerplaat



VOORZICHTIG

- Draai NIET aan de kruiskopschroef (+) van het spoelhuis (grijs). Hierdoor kan het spoelhuis beschadigd raken, waardoor het onbruikbaar wordt.
- Gebruik geen kracht als de sleufschroef (–) moeilijk draait. Wanneer u de schroef te veel draait of te veel kracht zet in beide (draai) richtingen, kunt u schade veroorzaken aan het spoelhuis. Als u het spoelhuis beschadigt, is de spanning mogelijk onjuist.



Opmerking

- Als de onderdraadspanning hoog is, kan de draad niet door de spanningsveer worden geleid wanneer u de spoel in het spoelhuis plaatst. (Zie "Wanneer u geen spanning gebruikt voor de onderdraad" op pagina A-7.)

PROBLEEMOPLOSSING

Hieronder worden verschillende oplossingen voor kleinere problemen beschreven. Als u het probleem niet kunt verhelpen, neemt u contact op met uw dealer of de dichtstbijzijnde erkende Brother-dealer.

■ De draad is per ongeluk automatisch afgeknipt en de onderdraad zit vast in de machine

- 1 Knip de draad vlak bij de stof af boven de steekplaat en verwijder de stof vervolgens.

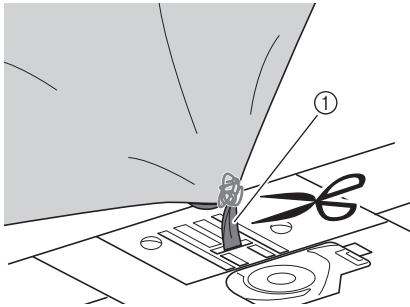

① Draad



Opmerking

- Als u een borduurpatroon aan het naaien bent, moet u het borduurraam verwijderen.

- 2 Verwijder de spoel en houd deze vervolgens aan de linkerkant van de machine.

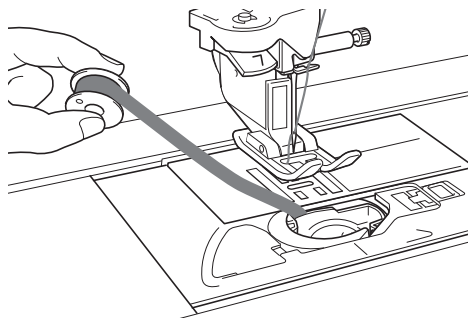

- 3 Zet de persvoet omlaag.

- 4 Trek de onderdraad enigszins strak door de draad naar links van de persvoet te houden. Druk opnieuw op de "Draadkniptoets".

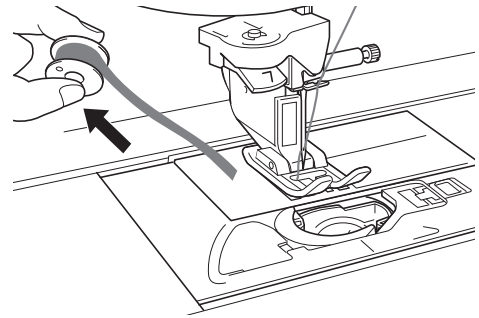

⚠ VOORZICHTIG

- Trek niet te hard aan de draad, anders kan de machine beschadigd raken.

■ Spanning corrigeren bij werken met de spoel

- * Als de bovendraad te zien is op de spoelkant van de stof, verhoogt u de spanning van de bovendraad (zie "DRAADSPANNING AANPASSEN" op pagina A-16).
- * Als de bovendraad nog steeds te zien is aan de spoelkant van de stof, verlaagt u de spanning van de onderdraad of omzeilt u de spoelspanning. (Zie "DRAADSPANNING AANPASSEN" op pagina A-16.)
- * Sommige onderdraden zijn te grof om door de stof heen naar de achterkant te gaan. Zorg in dit geval dat de boven- en onderdraad van dezelfde kleur zijn.

Voorbeeld: decoratieve steek

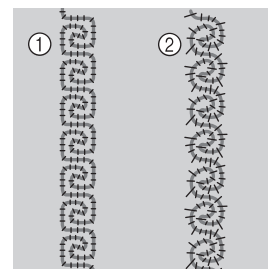

- ① Juiste spanning
- ② De bovendraadspanning is te laag of de onderdraadspanning is te hoog.

■ De onderdraad loopt vast in de spanningsveer van het spoelhuis

Naai zonder spanning te gebruiken voor de onderdraad. (Zie "Wanneer u geen spanning gebruikt voor de onderdraad" op pagina A-7.)

Hoofdstuk 2

Onderhoud en probleemoplossing

ZORG EN ONDERHOUD	19
Beperkingen op smeren	19
Voorzorgsmaatregelen bij het opbergen van de machine	19
LCD-display reinigen	19
Buitenkant van de machine reinigen	19
Grijper reinigen	19
De snijder reinigen in de buurt van het spoelhuis.....	21
Over het onderhoudsbericht.....	21
SCHERM AANPASSEN	22
Helderheid van de schermweergave aanpassen	22
Storing in druktoetsen.....	22
PROBLEEMOPLOSSING	23
Vaak voorkomende problemen	23
Bovendraad te strak	23
■ Symptoom	23
■ Oorzaak	23
■ Remedie/Te controleren.....	23
Draad verstrikt op achterkant van stof.....	24
■ Symptoom	24
■ Oorzaak	24
■ Remedie/Te controleren.....	24
Onjuiste draadspanning	26
■ Symptomen	26
■ Oorzaak/remedie/te controleren	26
De stof zit vast in de machine en kan niet worden verwijderd	27
■ Stof verwijderen uit de machine	27
■ Functioneren van de machine controleren.....	29
Lijst symptomen	30
FOUTMELDINGEN	34
SPECIFICATIES	37
SOFTWARE-UPGRADE VOOR UW MACHINE	38
Procedure voor upgrade met USB-medium	38
Upgrade-procedure met computer	39
INDEX	40

ZORG EN ONDERHOUD

⚠ VOORZICHTIG

- Haal de stekker uit het stopcontact voordat u de naaimachine reinigt. Anders kunt u een elektrische schok krijgen of letsel oplopen.

Beperkingen op smeren

Om beschadiging van de machine te voorkomen mag deze machine niet worden gesmeerd door de gebruiker. De machine is vervaardigd met de juiste hoeveelheid olie om goed te functioneren. Het is niet nodig om deze periodiek te smeren.

Als zich problemen voordoen, bijv. dat het handwiel moeilijk draait, of u een ongewoon geluid hoort, gebruik de machine dan beslist niet meer en neem contact op met een erkende dealer of het dichtstbijzijnde erkende servicecentrum.

Voorzorgsmaatregelen bij het opbergen van de machine

Berg de machine niet op in situaties zoals hieronder aangegeven. Anders kan de machine beschadigen. Condensatie kan bijvoorbeeld leiden tot roest.

- * Blootgesteld aan extreem hoge temperaturen
- * Blootgesteld aan extreem lage temperaturen
- * Blootgesteld aan extreme temperatuurwisselingen
- * Blootgesteld aan hoge luchtvochtigheid of stoom
- * In de buurt van open vuur, verwarming of airco
- * Buiten of blootgesteld aan direct zonlicht
- * Blootgesteld aan uiterst stoffige of vette omgevingen

Opmerking

- Deze machine gaat langer mee als u deze af en toe inschakelt en gebruikt. De machine werkt mogelijk minder efficiënt wanneer u hem lang opbergt zonder hem te gebruiken.

LCD-display reinigen

Als het scherm vuil is, veeg het dan af met een zachte, droge doek. Gebruik geen organische oplosmiddelen of reinigingsmiddelen.

Opmerking

- Veeg de display niet schoon met een natte doek.

Memo

- Er kan condensvorming optreden op de display, of deze kan beslaan. Dit is geen storing. Na een tijd verdwijnt het condens.

Buitenkant van de machine reinigen

Als de buitenkant van de naaimachine vuil is, is het raadzaam een doek enigszins te bevochtigen met een neutraal reinigingsmiddel, de doek goed uit te wringen en vervolgens de buitenkant schoon te vegen. Hierna afvegen met een droge doek.

Grijper reinigen

Met stofresten of vuil in de grijper of het spoelhuis functioneert de naaimachine niet goed. Bovendien kan de onderdraad dan misschien niet worden opgepakt. De beste resultaten krijgt u met een schone naaimachine.

- 1 Druk op de "Naaldstandtoets" om de naald omhoog te zetten.
- 2 Zet de hoofdschakelaar uit.
- 3 Verwijder de naald, de persvoet en de persvoethouder. (zie pagina B-55 t/m B-57).
- 4 Verwijder de accessoiretafel of de borduurtafel als deze aan de machine bevestigd zijn.
- 5 Pak beide zijden van het steekplaatdeksel en schuif dit naar u toe.

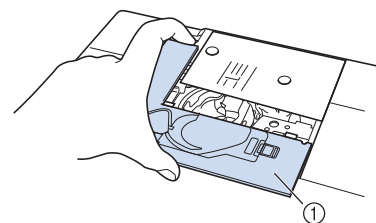

- ① Steekplaatdeksel
→ Het steekplaatdeksel is verwijderd.

- 6 Pak het spoelhuis en trek het uit.

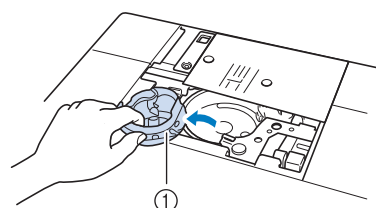

- ① Spoelhuis

- 7** Verwijder met het schoonmaakborsteltje of een stofzuiger pluis en stof uit de grijper en onderdraadsensor en daar omheen.

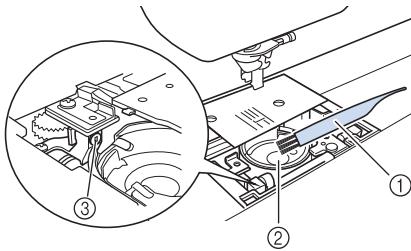

- ① Schoonmaakborsteltje
- ② Grijper
- ③ Onderdraadsensor



Opmerking

- Breng geen olie aan op het spoelhuis.
- Als zich pluisjes of stof ophopen in de onderdraadsensor, werkt de sensor mogelijk niet goed.

- 8** Plaats het spoelhuis zo dat de ▲-markering op het spoelhuis zich tegenover de ●-markering op de machine bevindt.

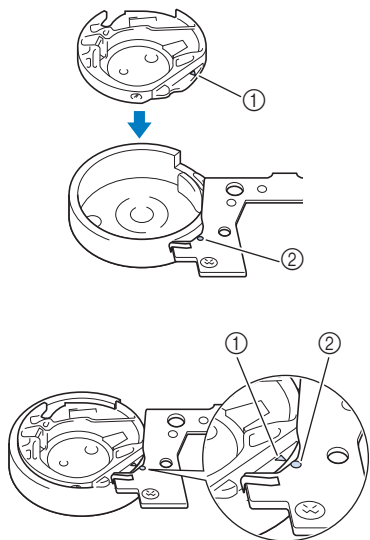

* Lijn de ▲-markering uit met de ●-markering.

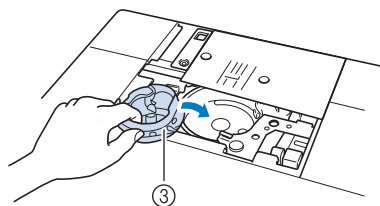

- ① ▲-markering
- ② ●-markering
- ③ Spoelhuis

* Zorg dat de aangegeven punten zijn uitgelijnd voordat u het spoelhuis installeert.

! VOORZICHTIG

- Gebruik nooit een spoelhuis met krassen. Anders kan de bovendraad verstrikt raken waardoor de naald misschien breekt of de naairesultaten minder goed worden. Wanneer u een nieuw spoelhuis nodig hebt (onderdeelcode: XE5342-101 (groene markering op de schroef), XC8167-551 (geen kleurmarkering op de schroef), XE8298-001 (grijs, voor werken met de spoel)), neem dan contact op met uw dealer of de dichtstbijzijnde erkende dealer.
- Plaats het spoelhuis op de juiste manier, anders kan de naald breken.

9

- Steek de lipjes op het steekplaatdeksel in de steekplaat. Schuif vervolgens het steekplaatdeksel terug.

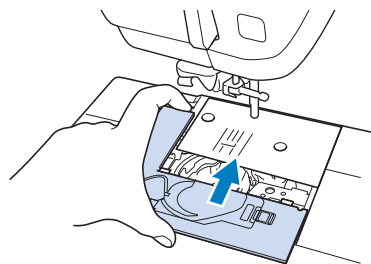

Opmerking

- Als u de steekplaat hebt verwijderd, is het belangrijk dat u de steekplaat opnieuw installeert en de schroeven vastdraait voordat u het spoelhuis installeert.

De snijder reinigen in de buurt van het spoelhuis

De snijder onder de steekplaat moet worden gereinigd. Als zich stof of pluisjes vergaren op de snijder, is het moeilijk om de draad af te knippen wanneer u drukt op de "Draadknijptoets" of de functie automatisch draadknippen gebruikt. Reinig de snijder wanneer de draad niet gemakkelijk wordt afgeknipt.

- 1 Volg stap 1 t/m 5 in "Grijper reinigen" om het steekplaatdeksel te verwijderen.
- 2 Draai met de bijgeleverde schroevendraaier de normale steekplaat los.

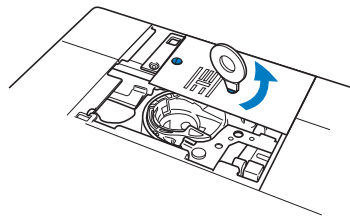

- 3 Verwijder met het schoonmaakborsteltje of een stofzuiger pluis en stof uit de snijder in de buurt van het spoelhuis.

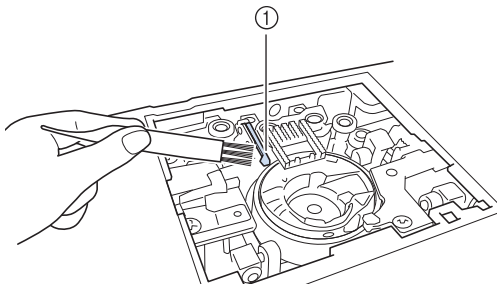

① Draadafsnijder

⚠ VOORZICHTIG

- Raak de snijder niet aan. Daardoor zou u letsel kunnen oplopen.

- 4 Draai met de bijgeleverde schroevendraaier de normale steekplaat vast.

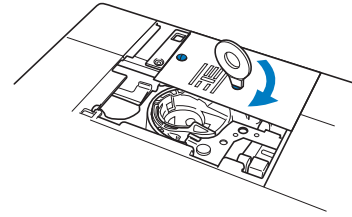

- 5 Steek de lipjes op het steekplaatdeksel in de steekplaat. Schuif vervolgens het steekplaatdeksel terug.

Over het onderhoudsbericht







Als dit bericht verschijnt is het aan te raden uw machine naar de erkende dealer of het dichtstbijzijnde servicecentrum te brengen voor een onderhoudscontrole. Dit bericht verdwijnt en de machine blijft functioneren wanneer u op drukt, maar het bericht zal nog enkele malen verschijnen totdat het betreffende onderhoud is uitgevoerd. Regel het onderhoud dat uw machine nodig heeft, zodra dit bericht verschijnt. Hiermee voorkomt u storingen.

SCHEM AANPASSEN

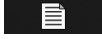
Helderheid van de schermweergave aanpassen

Als het scherm niet echt helder is in bepaalde omstandigheden, kunt u de helderheid van de schermweergave aanpassen.

- 1 Druk op .
→ Het instellingenschermbijstelscherm verschijnt.
- 2 Druk op .
→ Het scherm Algemene instellingen verschijnt.
- 3 Open pagina 6 van het scherm Algemene instellingen.
- 4 Druk op  of op  om de instelling voor de helderheid van de schermweergave aan te passen.



* Het scherm wordt vager naarmate u een lagere waarde opgeeft in het instellingenschermbijstelscherm. Het scherm wordt helderder, naarmate u een hogere waarde opgeeft in het instellingenschermbijstelscherm.

Storing in druktoetsen

Als het scherm niet goed reageert wanneer u op een toets drukt (de machine voert de functie niet uit of voert een andere functie uit), volg dan onderstaande stappen om de reactie van de druktoetsen goed af te stellen.

- 1 Terwijl u uw vinger op het scherm blijft houden, zet u de hoofdschakelaar eerst uit en dan weer aan.



→ Het druktoetsenbijstelscherm wordt getoond.

- 2 Raak met de bijgeleverde schermaanraakpen het midden van de + aan, op volgorde van 1 t/m 5.



Opmerking

- Raak het scherm alleen met de bijgeleverde schermaanraakpen aan. Gebruik geen mechanische pen, speld of ander scherp voorwerp. Druk niet te hard op het scherm. Anders kunt u het scherm beschadigen.

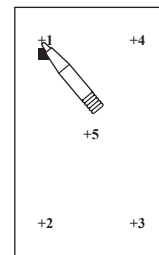

- 3 Zet de machine uit en weer aan.



Opmerking

- Als u de druktoetsen hebt aangepast, maar het scherm daar niet op reageert, of als het u niet lukt om de druktoetsen aan te passen, raadpleeg dan uw erkende dealer.

PROBLEEMOPLOSSING

Als de machine niet meer goed werkt, ga dan na of er mogelijk sprake is van onderstaande problemen, voordat u contact opneemt voor service.

De meeste problemen kunt u namelijk zelf oplossen. Als u extra hulp nodig hebt, biedt Brother Solutions Center de laatste antwoorden op veel voorkomende vragen en tips. Ga naar "<http://solutions.brother.com>". Als u het probleem hiermee niet kunt oplossen, neemt u contact op uw dealer of het dichtstbijzijnde officiële servicecentrum.

Vaak voorkomende problemen

Onderstaand worden oorzaken en remedies voor vaak voorkomende problemen uitvoerig behandeld. Raadpleeg deze beschrijving voordat u contact opneemt met uw dealer.

■ Bovendraad te strak	Pagina A-23
■ Draad verstrikt op achterkant van stof	Pagina A-24
■ Onjuiste draadspanning	Pagina A-26
■ De stof zit vast in de machine en kan niet worden verwijderd	Pagina A-27

Bovendraad te strak

■ Symptoom

- * Bovendraad ziet eruit als één ononderbroken lijn.
- * Onderdraad is zichtbaar aan de voorkant van de stof. (Zie onderstaande illustratie.)
- * Bovendraad zit te strak en laat los wanneer u eraan trekt.
- * Bovendraad zit te strak en de stof is opgerimpeld.
- * Bovendraad is te strak, en er komt geen verandering in wanneer u de draadspanning aanpast.

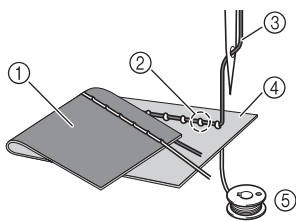

- ① Achterkant van de stof
- ② Onderdraad zichtbaar aan voorkant van de stof
- ③ Bovendraad
- ④ Voorkant van de stof
- ⑤ Onderdraad

■ Oorzaak

Onderdraad onjuist ingeregen

Wanneer de onderdraad niet juist is ingeregen, wordt niet de juiste spanning toegepast op de onderdraad. De onderdraad wordt door de stof getrokken wanneer de bovendraad wordt opgehaald. Daarom is de draad zichtbaar aan de voorkant van de stof.

■ Remedie/Te controleren

Plaats de onderdraad op de juiste wijze.

- 1 Schakel de naaimachine uit.
- 2 Verwijder de spoel uit het spoelhuis.
- 3 Plaats de spoel zo in het spoelhuis dat de draad afwikkelt in de juiste richting.

- * Houd de spoel vast met uw rechterhand zodat de draad naar links afwikkelt en houd het uiteinde van de draad vast met uw linkerhand. Plaats met uw rechterhand de spoel in het spoelhuis.

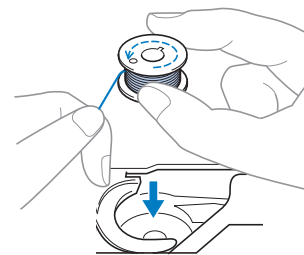

Wanneer u de spoel zo plaatst dat de draad niet afwikkelt in de juiste richting, wordt de draadspanning onjuist.

4 Houd de spoel op zijn plaats met uw vinger en leid de draad door de gleuf in de steekplaat.

- * Houd de spoel omlaag met uw rechterhand en trek met uw linkerhand het uiteinde van de draad rond het lipje.

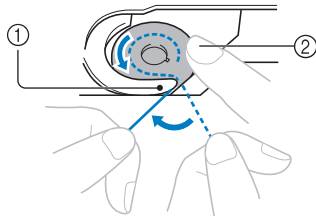

- ① Lipje
- ② Houd met uw rechterhand de spoel omlaag.

Trek de draad om deze door de gleuf in de steekplaat te leiden en snijd deze af met de draadafsnijder.

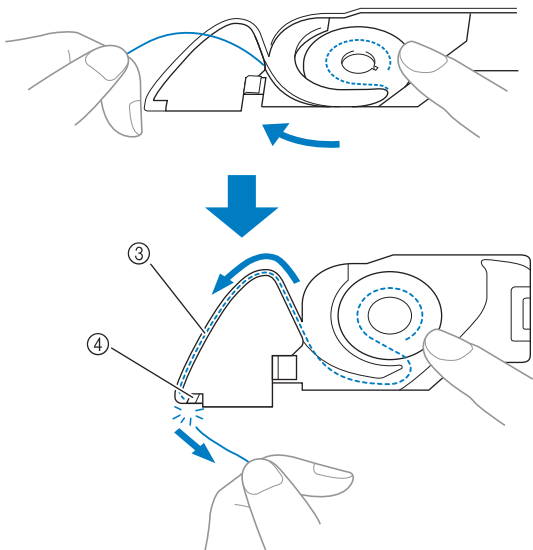

- ③ Gleuf
- ④ Draadafsnijder

U kunt naaien met de juiste draadspanning wanneer de spoel juist is geïnstalleerd in het spoelhuis.

Draad verstrikt op achterkant van stof

Symptoom

- * De draad zit verstrikt aan de achterkant van de stof.

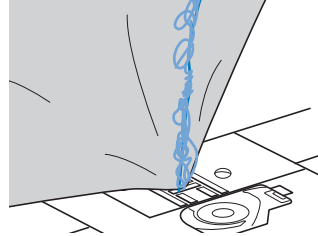

- * Nadat u begint met naaien, hoort u een ratelend geluid en u kunt niet doorgaan met naaien.
- * Wanneer u onder de stof kijkt, ziet u verstrikte draad in het spoelhuis.

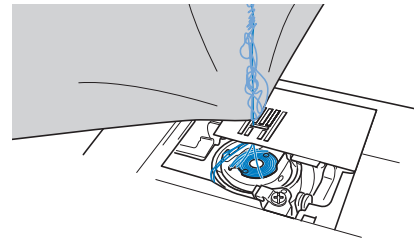

Oorzaak

Bovendraad onjuist ingeregen

Wanneer de bovendraad onjuist is ingeregen, kan de bovendraad die door de stof gaat niet gemakkelijk worden opgehaald. De bovendraad raakt dan verstrikt in het spoelhuis en dit maakt een ratelend geluid.

Remedie/Te controleren

Verwijder de verstrikte draad en rijg de bovendraad goed in.

1 Verwijder de verstrikte draad. Als dit niet lukt, knip de draad dan los met een schaar.

- * Zie "Grijper reinigen" in "ZORG EN ONDERHOUD" op pagina A-19.

2 Verwijder de bovendraad uit de machine.

3 Zie onderstaande stappen om de bovendraad juist in te rijgen.

- * Wanneer u de spoel uit het spoelhuis hebt verwijderd, zie dan "ONDERDRAAD INRIJGEN" op pagina B-40 en "Remedie/Te controleren" in het gedeelte "Bovendraad te strak" op pagina A-23 om de spoel goed te installeren.

- 4** Zet de persvoet omhoog met de persvoethendel.

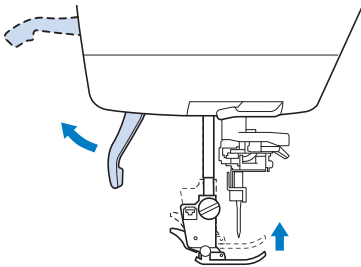

* Als de persvoet niet omhoog staat, kunt u de machine niet goed inrijgen.

- 5** Zet de naald omhoog door het handwiel naar u toe te draaien (tegen de klok in), zodat de markering op het wiel omhoog staat. Of druk een- of tweemaal op de "Naaldstandtoets" om de naald omhoog te zetten.

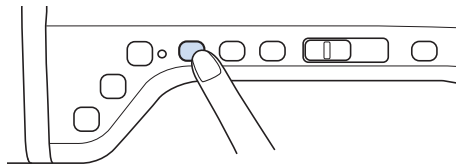
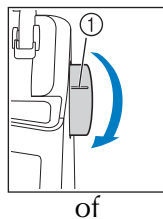

① Markering

- 6** Houd de draad met beide handen vast om deze omhoog te trekken van onder de draadgeleiderplaat.

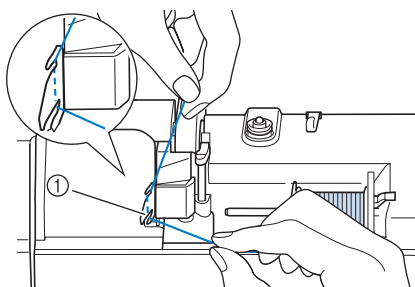

① Draadgeleiderplaat

- 7** Houd de draad in uw rechterhand en leid de draad in de aangegeven richting door de draadgeleider.

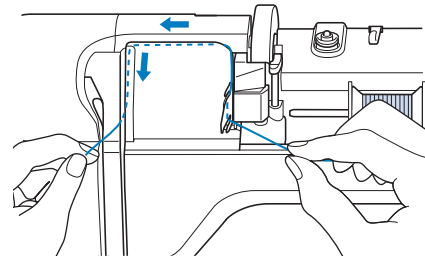

- 8** Leid de draad omlaag, omhoog en vervolgens omlaag door de groef, zoals aangegeven in de illustratie.

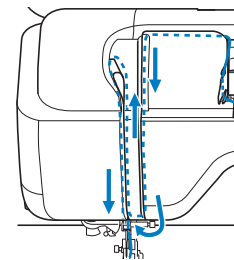

Memo

- Controleer of de draadophaalhendel in het bovenste deel van de groef de draad pakt.

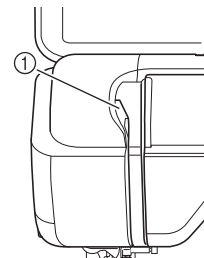

① Controleer in het bovenste deel van de groef

- 9** Leid de draad door de draadgeleider op de naaldstang (aangegeven met "6"). Houd hiertoe de draad met beide handen vast en leid deze zoals aangegeven in de illustratie.

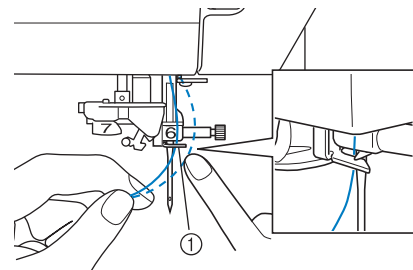

① Draadgeleider op de naaldstang

- 10** Rijg de naald in volgens stap 10 en 15 in "Bovendraad inrijgen" op pagina B-48.

Onjuiste draadspanning

■ Symptomen

- Symptoom 1: Onderdraad is zichtbaar aan de voorkant van de stof..
- Symptoom 2: Bovendraad ziet eruit als een rechte lijn aan de voorkant van de stof.
- Symptoom 3: Bovendraad is zichtbaar aan de achterkant van de stof.
- Symptoom 4: Onderdraad is een rechte lijn aan de achterkant van de stof.
- Symptoom 5: Stiksel op de achterkant van de stof is los of er zit ruimte in.

□ Symptoom 1

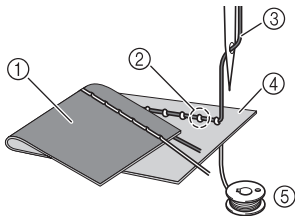

□ Symptoom 3

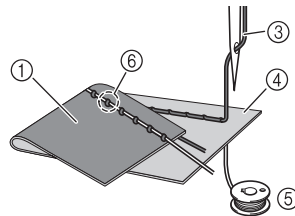

- ① Achterkant van de stof
- ② Onderdraad zichtbaar aan voorkant van de stof
- ③ Bovendraad
- ④ Voorkant van de stof
- ⑤ Onderdraad
- ⑥ Bovendraad zichtbaar aan achterkant van de stof

■ Oorzaak/remedie/te controleren

□ Oorzaak 1

De machine is onjuist ingeregend.

<Met symptomen 1 en 2 zoals hierboven beschreven>

Onderdraad is onjuist ingeregend.

Pas de bovendraadspanning aan en zie "Bovendraad is te strak" op pagina S-12.

<Met symptomen 3 t/m 5 zoals hierboven beschreven>

Bovendraad is onjuist ingeregend.

Pas de bovendraadspanning aan en zie "Draad verstrikt op achterkant van stof" op pagina A-24 om de bovendraad juist in te rijgen.

□ Oorzaak 2

U gebruikt niet de juiste naald en draad voor de stof.

Welke naaimachinaald u moet gebruiken hangt af van de stof die u gebruikt en de dikte van de draad.

Wanneer u niet de juiste naald en draad gebruikt voor de stof, wordt de draadspanning onjuist en daardoor rimpelt de stof op of worden steken overgeslagen.

- * Zie "Overzichtsschema van stoffen/draad/naald" op pagina B-59 om te controleren of u de juiste naald en draad gebruikt voor de stof.

□ Oorzaak 3

U hebt niet de juiste bovendraadspanning geselecteerd.

Pas de bovendraadspanning aan, zodat u de juiste bovendraadspanning krijgt.

De juiste draadspanning is afhankelijk van de soort stof en draad die u gebruikt.

- * Pas de draadspanning en test het resultaat op een restje van dezelfde stof die u gebruikt voor uw project.

Opmerking

- Wanneer de bovendraad en onderdraad onjuist zijn ingeregend, kunt u de draadspanning niet goed instellen, ook al past u de bovendraadspanning aan. Controleer eerst of de bovendraad en onderdraad juist zijn ingeregend. Pas vervolgens de draadspanning aan.

- * Wanneer de onderdraad zichtbaar is aan de voorkant van de stof. Stel de bovendraadspanning in op een lagere waarde. (draadspanning lossen.)
- * Wanneer de bovendraad zichtbaar is aan de achterkant van de stof. Stel de bovendraadspanning in op een hogere waarde. (draadspanning strakker.)

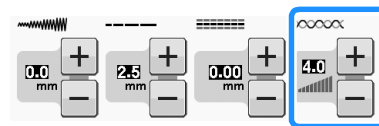

De stof zit vast in de machine en kan niet worden verwijderd

Wanneer de stof vastzit in de naaimachine en niet kan worden verwijderd, is de draad mogelijk verstrikt onder de steekplaat. Volg onderstaande procedure om de stof te verwijderen uit de machine. Wanneer u de handeling niet kunt uitvoeren volgens de procedure, neem dan contact op met uw dealer of het dichtstbijzijnde officiële servicecentrum. Niet forceren!

■ Stof verwijderen uit de machine

- 1 Stop de naaimachine onmiddellijk.
- 2 Schakel de naaimachine uit.
- 3 Verwijder de naald.

Als de naald omlaag staat in de stof, draai dan het handwiel van u af (met de klok mee) om de naald omhoog te halen uit de stof. Verwijder vervolgens de naald.

* (Zie "NAALD VERWISSELEN" op pagina B-57.)

- 4 Verwijder de persvoet en de persvoethouder.

* (Zie "PERSVOET VERWISSELEN" op pagina B-55.)

- 5 Til de stof op en knip de draden eronder af.

Verwijder de stof, als dit lukt. Ga door met onderstaande stappen om de grijper te reinigen.

- 6 Verwijder het steekplaatdeksel.

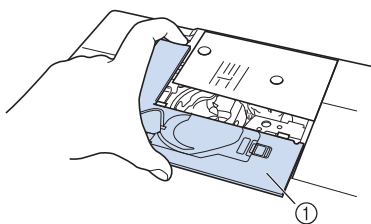

① Steekplaatdeksel

- 7 Knip de verstrikte draden los en verwijder de spoel.

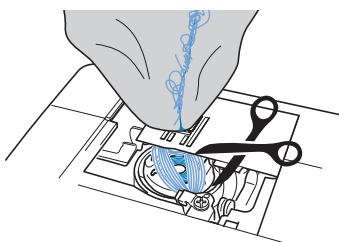

- 8 Verwijder het spoelhuis.

Verwijder eventuele draden die nog in het spoelhuis zitten.

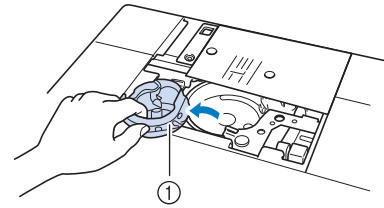

① Spoelhuis

- 9 Verwijder met een borsteltje of stofzuiger eventueel stof of losse draden uit de grijper en de delen er omheen.

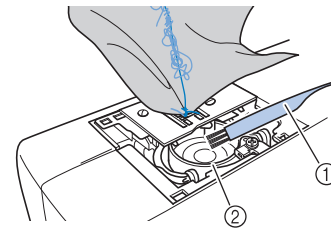

① Schoonmaakborsteltje

② Grijper

Als u de stof kunt verwijderen	Ga door met stap 16.
Als u de stof niet kunt verwijderen	Ga door met stap 10.

- 10 Draai met de bijgesloten schijfvormige schroevendraaier de twee schroeven op de steekplaat los.

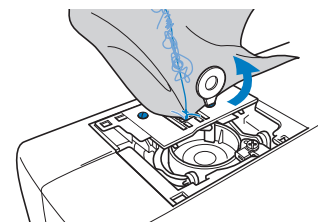

Opmerking

- Pas op dat de losse schroeven niet in de machine vallen.

- 11** Til de steekplaat een stukje op, knip eventuele verstrikte draad los en verwijder de steekplaat.

Verwijder de stof en draden van de steekplaat.

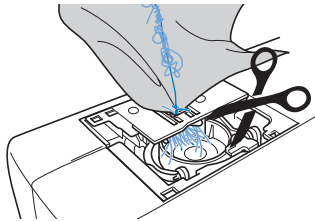

Als u de stof nog niet kunt verwijderen nadat u deze stappen hebt uitgevoerd, neemt u contact op met uw dealer of het dichtstbijzijnde erkende servicecentrum.

- 12** Verwijder eventuele draden uit de grijper en rond de transporteur.
- 13** Draai het handwiel om de transporteur omhoog te zetten.
- 14** Lijn de twee schroefgaten in de steekplaat uit met de twee gaten in de bevestigingsplaat van de steekplaat en bevestig de steekplaat aan de machine.
- 15** Draai met uw vingers de schroef aan de rechterkant van de steekplaat losjes vast. Draai vervolgens met de schijfvormige schroevendraaier de schroef aan de linkerkant stevig vast. Draai tenslotte de schroef aan de rechterkant stevig vast.

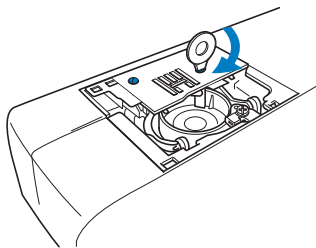

Draai het handwiel om te controleren of de transporteur soepel loopt en niet de randen van de sleuven in de steekplaat raakt.

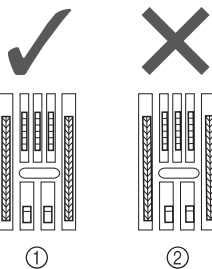

- ① Juiste positie van transporteur
② Onjuiste positie van transporteur



Opmerking

- Pas op dat de losse schroeven niet in de machine vallen.

- 16** Plaats het spoelhuis zo dat de ▲-markering op het spoelhuis zich tegenover de ●-markering op de machine bevindt.

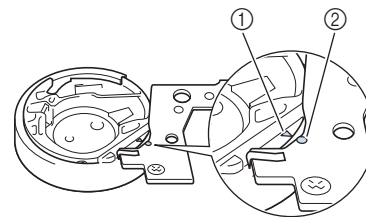
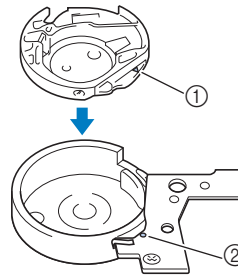

* Lijn de ▲-markering uit met de ●-markering.

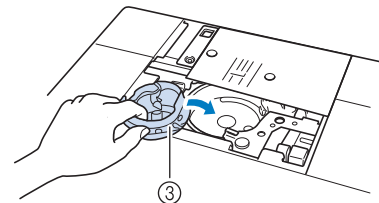

- ① ▲-markering
② ●-markering
③ Spoelhuis

* Zorg dat de aangegeven punten zijn uitgelijnd voordat u het spoelhuis installeert.

⚠ VOORZICHTIG

- Gebruik nooit een spoelhuis met krassen. Anders kan de bovendraad verstrikt raken waardoor de naald misschien breekt of de naairesultaten minder goed worden. Wanneer u een nieuw spoelhuis nodig hebt (onderdeelcode: XE5342-101 (groene markering op de schroef), XC8167-551 (geen kleurmarkering op de schroef), XE8298-001 (grijs, voor werken met de spoel)), neem dan contact op met uw dichtstbijzijnde erkende dealer.
- Plaats het spoelhuis op de juist manier, anders kan de naald breken.

- 17** Steek de lipjes op het steekplaatdeksel in de steekplaat. Schuif vervolgens het steekplaatdeksel terug.

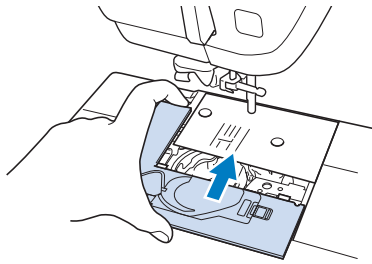

Opmerking

- Als u de steekplaat hebt verwijderd, is het belangrijk dat u de steekplaat opnieuw installeert en de schroeven vastdraait voordat u het spoelhuis installeert.

- 18** Controleer de staat van de naald en installeer de naald vervolgens.

Als de naald in slechte staat is, bijvoorbeeld verbogen, installeer dan een nieuwe naald.

* (Zie "NAALD VERWISSELEN" op pagina B-57.)

⚠ VOORZICHTIG

- Gebruik nooit verbogen naalden. Verbogen naalden breken gemakkelijk, en dit kan leiden tot letsel.



Opmerking

- Nadat u deze procedure hebt uitgevoerd, gaat u verder met onderstaande procedure in "Functioneren van de machine controleren" om te controleren of de machine goed werkt.



Memo

- Aangezien de naald mogelijk beschadigd is geraakt toen de stof vastraakte in de machine, adviseren we u de naald te vervangen door een nieuwe.

Functioneren van de machine controleren

Als u de steekplaat hebt verwijderd, controleer dan het functioneren van de machine om na te gaan of de installatie correct is uitgevoerd.

- 1** Zet de machine aan.

- 2** Selecteer .



Opmerking

- Installeer de persvoet en draad nog niet.

- 3** Draai het handwiel langzaam naar u toe (tegen de klok in) en controleer vanaf alle kanten of de naald in het midden van het gat in de steekplaat neerkomt.

Wanneer de naald de steekplaat raakt, verwijder dan de steekplaat en installeer hem opnieuw, te beginnen met stap 13 in "Stof verwijderen uit de machine" op Pagina A-28.

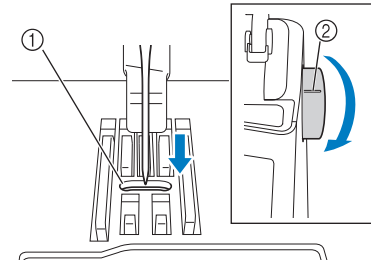

- ① Gat in de steekplaat
- ② Handwiel

- 4** Selecteer een zigzagsteek . Stel de steeklengte en steekbreedte in op de maximale waarde.

- 5** Draai het handwiel langzaam naar u toe (tegen de klok in) en controleer of de naaldstand en transporteur goed werken.

Als de naald of transporteur de steekplaat raakt, werkt de machine mogelijk niet goed. Neem dan contact op met uw dealer of het dichtstbijzijnde erkende servicecentrum.

- 6** Schakel de machine uit en installeer de spoel en persvoet.

* Zie "Spoel aanbrengen" en "PERSVOET VERWISSELEN" op pagina B-55.

- 7** Rijg de machine goed in.

* Voor meer bijzonderheden over de machine, zie "Bovendraad inrijgen" op pagina B-48.



Opmerking

- De draad kan verstrikt raken wanneer de bovendraad onjuist is ingereggen. Zorg dat de machine juist is ingereggen.

- 8** Naai een proefstukje op een stukje normale stof.







Opmerking

- Wanneer het naaien niet goed gaat, ligt het mogelijk aan het onjuist inrijgen van de bovendraad of aan dunne stof. Als die proefnaaien geen goed resultaat oplevert, controleer dan hoe de bovendraad is ingereggen en controleer de stof die u gebruikt.

Lijst symptomen

Probleem	Oorzaak	Oplossing	Pagina
De draad zit verstrikt aan de achterkant van de stof.	Bovendraad is niet juist ingeregen.	Raadpleeg de stappen voor het inrijgen van de naaimachine en rijg de machine juist in.	B-48
	Ongeschikte naald of draad voor gekozen stof.	Controleer de tabel "Overzichtsschema van stoffen/draad/naald".	B-59
De bovendraad is te strak.	De onderdraad is onjuist geplaatst.	Plaats de onderdraad op de juiste wijze.	B-45
Kan de naald niet inrijgen	Naald staat in onjuiste stand.	Druk op de "Naaldstandtoets" om de naald omhoog te zetten.	B-14
	Naald is niet juist geplaatst.	Plaats de naald opnieuw op de juiste wijze.	B-57
	Naald is verdraaid, verbogen of de punt is stomp.	Vervang de naald.	B-57
Kan de persvoet niet omlaag zetten met de persvoethendel	Persvoet is omhoog gezet met de "Persvoettoets".	Druk op de "Persvoettoets" om de persvoet omlaag te zetten.	B-14
Draadspanning is onjuist	Bovendraad is niet juist ingeregen.	Raadpleeg de stappen voor het inrijgen van de naaimachine en rijg de machine juist in.	B-48
	Spoel is niet juist geplaatst.	Plaats de spoel opnieuw. (Als de steekplaat is verwijderd, plaats dan de steekplaat opnieuw en draai de schroeven vast alvorens het spoelhuis te installeren.)	B-45
	Ongeschikte naald of draad voor gekozen stof.	Raadpleeg "Overzichtsschema stoffen/draad/naald".	B-59
	Persvoethouder is niet juist bevestigd.	Bevestig de persvoethouder op de juiste wijze.	B-55
	Draadspanning is niet juist ingesteld.	Pas de draadspanning aan.	S-12, E-30
	Onderdraad onjuist opgewonden.	Gebruik een spoel die juist is opgewonden.	B-40
	Naald is verdraaid, verbogen of de punt is stomp.	Vervang de naald.	B-57
Bovendraad breekt	De machine is niet juist ingeregen (verkeerde kloskap, kloskap zit los, draad heeft inrijger naaldstang niet gepakt enz.)	Rijg de naaimachine juist in.	B-48
	Naald is verdraaid, verbogen of de punt is stomp.	Vervang de naald.	B-57
	Er zitten krassen op het spoelhuis.	Vervang het spoelhuis of neem contact op met uw erkende dealer.	A-19
	Spanning bovendraad is te hoog.	Pas de draadspanning aan.	S-12, E-30
	Ongeschikte naald of draad voor gekozen stof.	Raadpleeg "Overzichtsschema stoffen/draad/naald".	B-59
	Draad is verdraaid.	Knip bijvoorbeeld met een schaar de verdraaide draad af en haal deze uit de grijper enz.	—
	Er zitten krassen bij de opening van de steekplaat.	Vervang de steekplaat of neem contact op met uw erkende dealer.	S-26
	Er zitten krassen bij de opening in de persvoet.	Vervang de persvoet of neem contact op met uw erkende dealer.	B-55
	Naald is niet juist geplaatst.	Plaats de naald opnieuw op de juiste wijze.	B-57
	Draad is geknoopt of verstrikt geraakt.	Rijg de boven- en onderdraad opnieuw in.	B-45, B-48
	U gebruikt niet een van de spoelen die speciaal voor deze machine is ontworpen.	Onjuiste spoelen werken niet goed. Gebruik alleen spoelen die voor deze machine zijn ontworpen.	B-45
Onderdraad breekt	Spoel is niet juist geplaatst.	Plaats de onderdraad op de juiste manier.	B-45
	Er zitten krassen op de spoel of de spoel draait niet goed.	Plaats de spoel opnieuw.	B-45
	Draad is verdraaid.	Knip bijvoorbeeld met een schaar de verdraaide draad af en verwijder deze uit de grijper enz.	—
	U gebruikt niet een van de spoelen die speciaal voor deze machine is ontworpen.	Onjuiste spoelen werken niet goed. Gebruik alleen spoelen die voor deze machine zijn ontworpen.	B-45
Onderdraad wordt niet netjes op de spoel gewonden.	De draad is niet goed door de draadgeleider voor het opwinden van de spoel geleid.	Leid de draad door de draadgeleider voor het opwinden van de spoel.	B-41
	De spoel draait te langzaam.	Druk op [+] in het spoelwindvenster om de snelheid voor het spoelwinden te verhogen.	B-43
	De draad die is uitgetrokken is niet juist op de spoel gewonden.	Wind de draad die is uitgetrokken vijf of zesmaal met de klok mee om de spoel.	B-42

Probleem	Oorzaak	Oplossing	Pagina
Overgeslagen steken	Naald is verdraaid, verbogen of de punt is stomp.	Vervang de naald.	B-57
	Ongeschikte naald of draad voor gekozen stof.	Raadpleeg "Overzichtsschema stoffen/draad/naald".	B-59
	De machine is onjuist ingeregen.	Raadpleeg de stappen voor het inrijgen van de naaimachine en rijg de machine juist in.	B-48
	Stof of pluisjes onder de steekplaat.	Verwijder stof of pluisjes met het schoonmaakborsteltje.	A-19
	Naald is niet juist geplaatst.	Plaats de naald opnieuw op de juiste wijze.	B-57
	Naald is defect.	Vervang de naald.	B-57
	U naait een dunne stof of stretchstof.	Naai met één vel dun papier onder de stof.	S-9
Naald breekt	Naald is niet juist geplaatst.	Plaats de naald opnieuw op de juiste wijze.	B-57
	Naaldklemschroef is niet vastgedraaid.	Draai de naaldklemschroef vast.	B-57
	Naald is verbogen of gedraaid.	Vervang de naald.	B-57
	Ongeschikte naald of draad voor gekozen stof.	Controleer de combinatie van naald en stof.	B-58, E-21
	U hebt niet de juiste persvoet gebruikt.	Gebruik de aanbevolen persvoet.	S-67
	Spanning bovendraad is te hoog.	Stel de draadspanning bij.	S-12, E-30
	Er is tijdens het naaien aan de stof getrokken.	Trek niet aan de stof tijdens het naaien.	—
	Kloskap is niet juist aangebracht.	Raadpleeg de methode voor het bevestigen van de kloskap en bevestig de kloskap opnieuw.	B-48
	Er zitten krassen rondom de openingen in de steekplaat.	Vervang de steekplaat of neem contact op met uw erkende dealer.	A-19
	Er zitten krassen rondom de opening(en) in de persvoet.	Vervang de persvoet of neem contact op met uw erkende dealer.	B-55
	Er zitten krassen op het spoelhuis.	Vervang het spoelhuis of neem contact op met uw erkende dealer.	A-19
	Naald is defect.	Vervang de naald.	B-57
	Bovendraad is niet juist ingeregen.	Raadpleeg de stappen voor het inrijgen van de naaimachine en rijg de machine juist in.	B-48
	Spoel is niet juist geplaatst.	Plaats de onderdraad op de juiste manier.	B-45
	De persvoet is onjuist bevestigd.	Bevestig de persvoet op de juiste wijze.	B-55
	De persvoethouderschroef zit los.	Draai de persvoethouderschroef stevig vast.	B-55
	Stof is te dik.	Gebruik stof waar de naald doorheen kan wanneer u het handwiel draait.	S-7
	Stof wordt met kracht doorgevoerd wanneer u dikke stof of dikke naden naait.	Zorg dat de stof doorvoert zonder deze met kracht duwen.	
	Steeklengte is te kort.	Pas de steeklengte aan.	S-10
	U hebt geen steunstof bevestigd aan de stof waarop u borduurt.	Bevestig steunstof.	S-81, E-11
Onderdraad onjuist opgewonden.	Gebruik een spoel die juist is opgewonden.	B-40	
Stof wordt niet door de machine heen gevoerd	Transporteur staat omlaag.	Druk op  en draai het handwiel om de transporteur omhoog te zetten.	S-40
	Steken zitten te dicht op elkaar.	Verhoog de instelling voor de steeklengte.	S-10
	U hebt niet de juiste persvoet gebruikt.	Gebruik de juiste persvoet.	S-67
	Naald is verdraaid, verbogen of de punt is stomp.	Vervang de naald.	B-57
	Draad is verstrikt.	Knip de verstrikte draad af en verwijder deze uit de grijper.	A-27
Stof rimpelt	De boven- of onderdraad is verkeerd ingeregen.	Raadpleeg de stappen voor het inrijgen van de naaimachine en rijg de machine juist in.	B-45, B-48
	Draadspanning is niet juist ingesteld.	Pas de draadspanning aan.	S-12, E-30
	Steken zijn te lang wanneer u dunne stoffen naait.	Verkort de steeklengte.	S-10
	Naald is verdraaid, verbogen of de punt is stomp.	Vervang de naald.	B-57
	Kloskap is niet juist aangebracht.	Raadpleeg de methode voor het bevestigen van de kloskap en bevestig de kloskap opnieuw.	B-48
	Onjuiste persvoet.	Gebruik de juiste persvoet.	S-67

Probleem	Oorzaak	Oplossing	Pagina
Hoog piepgeluid tijdens het naaien	Draad of pluïsjes zitten vast in de transporteur.	Verwijder stof of pluïsjes.	A-19
	Er zitten stukjes draad in de grijper vast.	Reinig de grijper.	A-19
	Bovendraad is niet juist ingeregeng.	Raadpleeg de stappen voor het inrijgen van de naaimachine en rijg de machine juist in.	B-48
	Er zitten krassen op het spoelhuis.	Vervang het spoelhuis of neem contact op met uw erkende dealer.	A-19
	U gebruikt niet een van de spoelen die speciaal voor deze machine is ontworpen.	Onjuiste spoelen werken niet goed. Gebruik alleen spoelen die voor deze machine zijn ontworpen.	B-45
Letterpatroon valt verkeerd uit	U hebt niet de juiste persvoet gebruikt.	Bevestig de juiste persvoet.	S-67
	Patrooninstellingen waren onjuist.	Wijzig de patrooninstellingen.	S-82
	Geen steunstof gebruikt op dunne stof of stretchstof.	Bevestig steunstof.	S-81
	Draadspanning is niet juist ingesteld.	Pas de draadspanning aan.	S-12, E-30
	Tijdens het naaien is de stof getrokken, geduwd of scheef doorgevoerd.	Leid tijdens het naaien de stof met uw handen, zodat de stof in een rechte lijn wordt doorgevoerd.	S-3
Naaimachine werkt niet	Er is geen patroon geselecteerd.	Kies een patroon.	S-21, S-77, E-3, E-58
	U hebt niet op de "Start/stoptoets" gedrukt.	Druk op de "Start/stoptoets".	B-14
	De hoofdschakelaar staat niet aan.	Zet de hoofdschakelaar aan.	B-21
	Persvoet staat niet omlaag.	Zet de persvoet omlaag.	B-14
	U hebt op de "Start/stoptoets" gedrukt terwijl het voetpedaal was aangesloten.	Verwijder het voetpedaal of gebruik het voetpedaal om de naaimachine te bedienen.	S-4
	U hebt op de "Start/stoptoets" gedrukt terwijl de machine is ingesteld om de breedte van zigzagsteken te regelen met de schuifknop voor snelheidsregeling.	Bedien de machine met het voetpedaal in plaats van de "Start/stoptoets" of zet in het instellingenschermd de "Breedteregeling" op "OFF".	B-28, S-4
	Alle toetsen zijn vergrendeld door  .	Druk op  om alle toetsen te ontgrendelen.	B-55, B-57
Er gebeurt niets als u op de display drukt	Het scherm is vergrendeld. Druk op een van de volgende toetsen om het scherm te ontgrendelen.  	—	
De stof wordt doorgevoerd in de tegenovergestelde richting.	Het doorvoermecanisme is beschadigd. Neem contact op met uw dealer of het dichtstbijzijnde erkende servicecentrum.	—	
De display is beslagen.	Er zit condens op de display. Na een tijd verdwijnt het condens.	—	
Borduurpatroon wordt niet goed genaaid	Draad is verdraaid.	Knip bijvoorbeeld met een schaar de verdraaide draad af en haal deze uit de grijper enz.	A-27
	Stof is niet juist gespannen in het raam (stof te los enz.).	Als de stof niet strak wordt getrokken in het raam, kan het patroon niet goed uitvallen of wordt het vervormd. Plaats de stof op de juiste wijze in het raam.	E-14
	Geen steunstof bevestigd.	Gebruik altijd steunstof, vooral bij stretchstoffen, lichte stoffen, grof geweven stoffen of stoffen waarbij het patroon kan vervormen. Neem contact op met uw erkende dealer voor de juiste steunstof.	E-11
	Er was een voorwerp bij de naaimachine geplaatst en de wagen van het borduurraam heeft het voorwerp tijdens het naaien geraakt.	Als het raam ergens tegenaan komt tijdens het naaien, wordt het patroon niet goed genaaid. Leg niets neer waar het raam tegenaan kan botsen tijdens het naaien.	E-21
	Stof buiten de raamranden belemmert de naaiarm, waardoor de borduurtafel niet kan bewegen.	Plaats de stof opnieuw in het borduurraam, zodanig dat de overtollige stof niet bij de naaiarm in de buurt komt en draai het patroon 180 graden.	E-14
	Stof is te zwaar, waardoor de borduurtafel niet vrij kan bewegen.	Leg een groot, dik boek of vergelijkbaar voorwerp onder de bovenkant van de arm om de zware kant enigszins omhoog te tillen, waardoor de tafel gelijk komt te staan.	—

Probleem	Oorzaak	Oplossing	Pagina
Borduurpatroon wordt niet goed genaaid	Stof hangt van de tafel af.	Als de stof van de tafel hangt tijdens het borduren, kan de borduurtafel niet vrij bewegen. Leg de stof zo neer dat ze niet van de tafel hangt (of houd de stof vast om te voorkomen dat ze gaat slepen).	E-21
	Stof zit vast of is ergens aan blijven haken.	Stop de naaimachine en leg de stof zo neer dat ze niet vast komt te zitten of blijft haken.	—
	Borduurraam is verwijderd tijdens het naaien (bijvoorbeeld om het spoel opnieuw te plaatsen). Er is tegen de persvoet aangestoten of hij is verplaatst terwijl het borduurraam werd verwijderd of aangebracht, of de borduurtafel is verplaatst.	Als er tegen de persvoet wordt gestoten of de borduurtafel beweegt tijdens het naaien, valt het patroon niet goed uit. Wees voorzichtig wanneer u het borduurraam verwijdert of opnieuw bevestigt tijdens het naaien.	E-26
	Steunstof is onjuist bevestigd. De steunstof is bijvoorbeeld kleiner dan het borduurraam.	Bevestig de steunstof op de juiste wijze.	E-11
Er komen tijdens het borduren lussen op de stof.	Draadspanning is niet juist ingesteld.	Pas de draadspanning aan.	E-30 t/m E-32
	De spanning van de bovendraad is onjuist ingesteld voor de combinatie van stof, draad en patroon die u gebruikt.	Installeer het borduursteekplaatdeksel	E-22
	De combinatie van spoelhuis en onderdraad is onjuist.	Neem een ander spoelhuis of een andere onderdraad om wel de juiste combinatie te krijgen.	E-21
Borduurtafel werkt niet	Er is geen patroon geselecteerd.	Kies een patroon.	E-3, E-58
	De hoofdschakelaar staat niet aan.	Zet de hoofdschakelaar aan.	B-21
	Borduurtafel is niet juist bevestigd.	Bevestig de borduurtafel op de juiste manier.	B-64
	Borduurraam is bevestigd voordat de tafel geïnitieerd was.	Voer de initialisatieprocedure op de juiste wijze uit.	B-64
De aanwijzer van borduurvoet "W+" met LED-aanwijzer geeft de positie niet juist aan	Met dikke elastische stof is de positie alleen onjuist uitgelijnd op opbollende delen van de stof.	Pas de positie handmatig aan naargelang de dikte van de stof.	B-63
	Als de stof een zeer ongelijkmatig oppervlak heeft, is de positie niet juist uitgelijnd.	De positie die de aanwijzer aangeeft, is slechts een indicatie.	B-62
Met de sensorpen kunt u deze niet accuraat specificeren.	De sensorpen is niet gekalibreerd.	Kalibreer de sensorpen voordat u deze de eerste keer in gebruik neemt.	B-74
	U houdt de pen anders dan toen deze werd gekalibreerd.	Wanneer u de sensorpen gebruikt, moet u deze onder dezelfde hoek houden als toen de pen werd gekalibreerd. De specificatiepositie is mogelijk niet goed uitgelijnd wanneer u de pen onder een iets andere hoek houdt. Maak dan een precieze afstelling nadat u de selectie hebt gemaakt.	B-74

⚠ VOORZICHTIG



















- Deze naaimachine is uitgerust met een draaddetectiefunctie. Als u op de "Start/stoptoets" drukt voordat de bovendraad is ingeregen, functioneert de naaimachine niet goed. Afhankelijk van het gekozen patroon voert de naaimachine de stof ook door als de naald omhoog staat. Dit komt door het mechanisme waarmee de naaldstang wordt losgelaten. De naaimachine maakt dan een ander geluid dan u normaal hoort tijdens het naaien. Dit betekent niet dat de naaimachine niet goed functioneert.
- Wanneer de stroom wordt verbroken tijdens het naaien:
Zet de hoofdschakelaar uit en neem de stekker uit het stopcontact.
Wanneer u de naaimachine opnieuw start, volgt u de aanwijzingen voor een juiste bediening van de naaimachine.























FOUTMELDINGEN























Als de naaimachine niet goed is afgesteld en u op de Start/stoptoets of de Achteruitsteektoets drukt, of als de bedieningsprocedure niet juist is, start de naaimachine niet. Er klinkt een alarmgeluid en er verschijnt een foutmelding op de display. Als er een foutmelding verschijnt, volgt u de aanwijzingen in de melding. Hieronder treft u een beschrijving van foutmeldingen aan. Raadpleeg deze beschrijvingen zo nodig (als u op  drukt of de functie juist uitvoert wanneer de foutmelding in de display staat, zal de foutmelding weer verdwijnen).

VOORZICHTIG

- **Vergeet niet de naaimachine opnieuw in te rijgen. Als u op de “Start/stoptoets” drukt zonder de naaimachine opnieuw in te rijgen, kan de draadspanning onjuist zijn of kan de naald breken. Hierdoor kunt u letsel oplopen.**

Markeringen	Foutmeldingen	Oorzaak/Oplossing
	Er is een storing opgetreden. Schakel de machine uit en weer in.	Deze melding verschijnt als een storing optreedt.
	U hebt een ongeldig gebied aangeraakt met de sensorpen. Probeer het opnieuw binnen het actieve sensorgebied. (130 mm x 200 mm / 5 inch x 8 inch)	Dit bericht verschijnt wanneer u een ongeldig gebied van de sensorpen aanraakt. Raak het actieve gebied aan. (zie pagina B-76)
	U hebt een ongeldig gebied aangeraakt met de sensorpen. Druk opnieuw binnen het geldige naaigebied.	Dit bericht verschijnt wanneer u een ongeldig naaigebied aanraakt met de sensorpen. Raak het actieve gebied aan. (zie pagina B-76)
	Bevestig het borduurraam.	Dit bericht verschijnt als het borduurraam niet is bevestigd wanneer u op  in het borduurscherm drukt. (zie pagina B-83)
	Kan de configuratie van de letters niet wijzigen.	Deze melding verschijnt wanneer er te veel letters zijn en de booglay-out voor letters onmogelijk is.
	Controleer de bovendraad en rijg deze opnieuw in.	Deze melding verschijnt wanneer de bovendraad is gebroken of niet goed is ingeregen en u op de Start/stoptoets of de Achteruitsteektoets drukt.
	Gegevensomvang is te groot voor dit patroon.	Deze melding verschijnt wanneer de patronen die u wijzigt te veel geheugen in beslag nemen, of wanneer u meer patronen bewerkt dan het geheugen kan bevatten.
	Bestand niet opgeslagen.	Dit bericht verschijnt wanneer u meer dan 100 afbeeldingen van het instellingenscherm wilt opslaan op het USB-medium. Verwijder dan een bestand van het USB-medium of gebruik een ander USB-medium. (zie pagina B-35)
	In de tweelingnaaldstand kunt u de automatische naaldinrijgtoets niet gebruiken	Deze melding verschijnt wanneer u op de “Automatisch inrijgtoets” drukt terwijl de tweelingnaald is geïnstalleerd.
	Zet de knoopsgathendel omlaag.	Deze melding verschijnt wanneer de knoopsgathendel omhoog staat, u een knoopsgatsteek hebt geselecteerd en u op de Start/stoptoets of de Achteruitsteektoets drukt.
	Zet de persvoethendel omlaag.	Deze melding verschijnt wanneer u drukt op de “Persvoettoets” terwijl de persvoethendel omhoog/de naald omlaag staat.
	Beweeg de sensorpen weg van de momenteel gemarkeerde positie.	Deze melding verschijnt wanneer u de punt van de sensorpen indrukt voordat u op  drukt en een tijdje blijft drukken. Haal de sensorpen weg uit de huidige positie.
	Onvoldoende geheugen beschikbaar om het patroon op te slaan. Een ander patroon wissen?	Deze melding verschijnt wanneer het geheugen vol is en de steek of het patroon niet kan worden opgeslagen.
	OK om de persvoet automatisch omlaag te zetten?	Deze melding verschijnt wanneer u op  drukt (de persvoet staat omhoog).
	OK om de eindpuntinstelling te verwijderen?	Deze melding verschijnt wanneer u het patroon dat is opgeslagen op de machine probeert op te halen, terwijl u het eindpunt van het naaien opgeeft met de sensorfunctie. (zie pagina B-81)

Markerin gen	Foutmeldingen	Oorzaak/Oplossing
	OK om het gekozen patroon te wissen?	Deze melding verschijnt wanneer u na de patroonkeuze drukt op Naaisteken of op  en het patroon gewist gaat worden.
	Instelling wissen?	Dit bericht verschijnt wanneer u op  of  drukt om de instellingen voor een naaisteek te verwijderen. Als u de geselecteerde instellingen wilt verwijderen, druk dan op  .
	OK om het vorige geheugen opnieuw op te roepen en te hervatten?	Dit bericht verschijnt als u de machine uitschakelt tijdens het naaien en weer inschakelt. Druk op  om de machine weer in de staat te brengen (patroonpositie en aantal steken) toen u hem uitzette. Volg de procedure die is beschreven in "Wanneer de draad afbreekt tijdens het naaien" op pagina E-27 om de naaldstand uit te lijnen en de rest van het patroon te naaien.
	OK om de randinstelling, positie en/of hoek van het patroon terug te zetten?	Deze melding verschijnt wanneer u probeert de functie automatisch positioneren te gebruiken met de sensorpen terwijl het patroon is geroteerd of vervangen, of met het randpatroon. (zie pagina B-83)
	OK om de oorspronkelijke hoek en/of positie te herstellen?	Deze melding verschijnt wanneer u probeert de functie Automatisch positioneren te gebruiken met de sensorpen terwijl het patroon is geroteerd of vervangen. (zie pagina B-83)
	Preventief onderhoud is aanbevolen.	Dit bericht verschijnt wanneer de machine onderhoud nodig heeft. (zie pagina A-19)
	Zet de knoopsgathendel omhoog.	Deze melding verschijnt wanneer de knoopsgathendel omlaag staat, u een andere steek dan een knoopsgat hebt geselecteerd en u op de Start/stoptoets of de Achteruitsteektoets drukt.
	Neem de module voor dubbel transport uit de machine.	Deze melding verschijnt wanneer u begint te borduren terwijl de voet voor dubbel transport is bevestigd aan de machine. Verwijder de voet voor dubbel transport voordat u de borduurstand in gaat. (zie pagina B-68)
	Neem de borduurvoet met LED-aanwijzer uit de machine.	Deze melding verschijnt wanneer u probeert een Naaisteek/decoratieve steek of lettersteek te naaien, terwijl de borduurvoet met LED-aanwijzer is bevestigd aan de machine. Verwijder de borduurvoet met LED-aanwijzer voordat u naar de naaimodus gaat. (zie pagina B-61)
	Oproepen van een patroon. Even geduld a.u.b.	Deze melding verschijnt wanneer een eerder opgeslagen patroon wordt opgehaald terwijl de naaimachine in de modus "Borduurcombinatie" staat.
	Fout van sensormodule.	Deze melding verschijnt wanneer er is mis is met de sensorunit van de machine. Neem contact op met uw erkende dealer.
	Stel de klok in.	Deze melding verschijnt wanneer de tijd/datum niet is ingesteld. Stel de tijd/datum in. (zie pagina B-22)
	De onderdraad is bijna op.	Deze melding verschijnt wanneer de onderdraad bijna op is.
	De veiligheidsvoorziening voor het spoelwinden is in werking getreden. Is de draad verstrikt geraakt?	Deze melding verschijnt wanneer de spoel wordt opgewonden en de motor vastloopt omdat de draad verstrikt raakt enz.
	De wagen van de borduurtafel zal bewegen. Houd uw handen enz. uit de buurt van de wagen.	Deze melding verschijnt voordat de borduurtafel beweegt.
	U kunt het eindpunt voor deze steek niet selecteren.	Deze melding verschijnt wanneer u de functie om het naai-eindpunt op te geven niet kunt gebruiken met de huidige steek. Selecteer een andere steek. (zie pagina B-81)
	U kunt de naaldstand voor deze steek niet wijzigen.	Deze melding verschijnt wanneer u de functie om op te geven waar de naald neerkomt, niet kunt gebruiken met de huidige steek. Selecteer een andere steek. (zie pagina B-81)
	De naald gaat bewegen. Blijf met uw handen en dergelijke uit de buurt van de naald.	Deze melding verschijnt wanneer u met de sensorpen in de sensorfunctie een punt aanraakt minder dan 2 cm vanaf het punt waar de naald neerkomt. (zie pagina B-73)

Markerin gen	Foutmeldingen	Oorzaak/Oplossing
	Het patroon steekt uit buiten het patroongebied. Stel nogmaals de positie en hoek in met de sensorpen.	Deze melding verschijnt wanneer de opgegeven patroonpositie buiten het patroongebied valt. Geef een meer centrale positie van het borduurraam op. (zie pagina B-83)
	De zakken zijn vol. Wis een patroon.	Deze melding verschijnt wanneer het geheugen vol is en u een patroon moet verwijderen.
	De veiligheidsvoorziening is geactiveerd. Is de draad verstrikt geraakt? Is de naald verbogen?	Deze melding verschijnt wanneer de motor vastloopt door verstrikte draden of vanwege andere redenen die met de draadtoevoer te maken hebben.
	De afsluitondersteunmodus is geactiveerd. Schakel de machine uit.	Deze melding verschijnt wanneer de machine zich in de afsluitondersteunmodus bevindt. Schakel de machine eenmaal uit om de machine opnieuw te starten. (zie pagina B-32)
	De "Start/Stop"-toets werkt niet wanneer het voetpedaal is aangesloten. Verwijder het voetpedaal.	Deze melding verschijnt wanneer u op de "Start/stoptoets" drukt om naaisteken, lettersteken en decoratieve steken te naaien terwijl het voetpedaal is aangesloten. (Deze melding verschijnt niet wanneer u borduurt.)
	De bovendraad is mogelijk niet goed ingeregen. Rijg de bovendraad in vanaf het begin.	Deze melding verschijnt wanneer de bovendraad niet juist lijkt ingeregen.
	Het USB-medium is veranderd. Verander het USB-medium niet terwijl het wordt gelezen.	Deze boodschap verschijnt wanneer u probeert een patroon te selecteren nadat het USB-medium waarop het patroon is opgeslagen, is verwisseld.
	Er is geen steekplaatdeksel, bevestig een steekplaatdeksel.	Dit bericht verschijnt wanneer het steekplaatdeksel niet is bevestigd.
	Dit bestand is onbruikbaar.	Dit bericht verschijnt als de bestandsindeling niet compatibel is met de machine. Controleer de lijst compatibele bestandsindelingen. (zie pagina S-94)
	Dit bestand overschrijdt de gegevenslimiet en kan niet worden gebruikt. Gebruik een bestand van geschikte grootte.	Deze boodschap wordt weergegeven wanneer de bestandsgrootte de gegevenscapaciteit van de machine overschrijdt. Controleer de bestandsgrootte en het bestandstype. (zie pagina S-95)
	In de sensormodus kunt u deze functie niet gebruiken.	Deze melding verschijnt wanneer de geselecteerde functie niet beschikbaar is met de sensorfunctie. (zie pagina B-71)
	Deze toets kan momenteel niet worden gebruikt.	Dit bericht wordt weergegeven wanneer u op  in een ander scherm dan naaisteken, of wanneer u op  drukt in een ander scherm dan naaisteken of letter-/decoratieve steek.
	Deze toets werkt niet wanneer de naald naar beneden staat. Zet de naald omhoog en druk nogmaals op de toets.	Deze melding verschijnt wanneer u op een toets in de display drukt terwijl de naald omlaag staat.
	U kunt dit patroon niet naaien met deze functie.	Deze melding wordt weergegeven wanneer de geselecteerde steek niet beschikbaar is voor de specifieke functie.
	Deze steek is niet compatibel met de modus "Dubbel transport".	Deze melding verschijnt wanneer u de voet voor dubbel transport niet kunt gebruiken met de huidige steek. Selecteer een andere steek. (zie pagina B-67)
	Dit USB-medium kan niet worden gebruikt.	Deze melding verschijnt wanneer u een incompatibel medium gebruikt.
	Dit USB-medium is incompatibel.	Deze melding verschijnt wanneer u een incompatibel USB-medium gebruikt. Een lijst compatibele USB-media vindt u op " http://solutions.brother.com ".
	Verzenden via USB	Deze melding verschijnt terwijl gegevens van het USB-medium worden overgebracht.
	Zet de machine uit en vervang de steekplaat.	Deze melding verschijnt wanneer u een steek probeert te naaien met een andere stand dan de middelste naaldstand, terwijl de steekplaat met één gat is geplaatst. Deze melding verschijnt wanneer u de steekplaat verwijdert terwijl de machine is ingeschakeld, of wanneer u de machine inschakelt en de modus "Borduren" of "Borduurcombinatie" selecteert (zie pagina B-24).
	Fout USB-medium	Deze melding verschijnt wanneer een fout optreedt met het USB-medium.
	USB-medium is niet geladen. Laad het USB-medium.	Deze melding verschijnt wanneer u een patroon probeert op te halen of op te slaan terwijl geen USB-medium is geplaatst.

Markeringen	Foutmeldingen	Oorzaak/Oplossing
	Zet de persvoet omlaag met de persvoethendeltoets.	Deze melding verschijnt wanneer u op een toets, bijvoorbeeld de "Start/stoptoets" drukt terwijl de persvoet omhoog staat.
	Wanneer de schuifknop voor de snelheidsregeling is ingesteld op de zigzagsteekbreedte, werkt de "Start/Stop"-toets niet.	Deze melding verschijnt wanneer u de schuifknop voor de snelheidsregeling hebt afgesteld op het regelen van de zigzagsteekbreedte en u op de "Start/stoptoets" drukt. Gebruik het voetpedaal om de naaimachine te bedienen.

SPECIFICATIES

	Artikel	Specificatie
Naaimachine en accessoires (doos 1 van 2)	Afmetingen van machine	Ca. 57,1 cm (B) × 33,2 cm (H) × 28,4 cm (D) (ca. 22-1/2 inch (B) × 13-1/16 inch (H) × 11-3/16 inch (D))
	Afmetingen van de doos	Ca. 68,5 cm (B) × 55,0 cm (H) × 37,7 cm (D) (ca. 26-15/16 inch (B) × 21-5/8 inch (H) × 14-13/16 inch (D))
	Gewicht van de machine	Ca. 15,4 kg (ca. 33,9 lb)
	Gewicht van de doos (voor verzending)	Ca. 22,0 kg (ca. 48,5 lb)
	Naaisnelheid	70 tot 1050 steken per minuut
	Naalden	Naalden voor huishoudnaaimachines (HA × 130)
Borduurtafel (doos 2 van 2)	Afmetingen van de borduurtafel	Ca. 54,5 cm (B) × 13,0 cm (H) × 46,4 cm (D) (ca. 21-7/16 inch (B) × 5-1/8 inch (H) × 18-1/4 inch (D))
	Afmetingen van de machine wanneer de borduurtafel is bevestigd	Ca. 81,5 cm (B) × 33,2 cm (H) × 46,4 cm (D) (ca. 32-1/16 inch (B) × 13-1/16 inch (H) × 18-1/4 inch (D))
	Afmetingen van de doos	Ca. 68,5 cm (B) × 55,0 cm (H) × 18,8 cm (D) (ca. 26-15/16 inch (B) × 21-11/16 inch (H) × 7-7/16 inch (D))
	Gewicht van de borduurtafel	Ca. 3,9 kg (ca. 8,5 lb)
	Gewicht van de doos (voor verzending)	Ca. 6,0 kg (ca. 13,2 lb)
Totaal verzendgewicht (alle twee dozen bij elkaar)		Ca. 31,0 kg (ca. 68,3 lb)

* Sommige specificaties kunnen zonder kennisgeving worden gewijzigd.

SOFTWARE-UPGRADE VOOR UW MACHINE

Met een USB-medium of een computer kunt u software-upgrades voor uw naaimachine downloaden. Wanneer een upgradeprogramma beschikbaar is op "<http://solutions.brother.com>", download de bestanden dan volgens de aanwijzingen op de website en onderstaande stappen.



Opmerking

- Wanneer u de upgrade uitvoert met een USB-medium controleert u alvorens met de upgrade te starten dat geen andere gegevens dan het upgradebestand zijn opgeslagen op het USB-medium.

Procedure voor upgrade met USB-medium

- 1 Zet de machine aan terwijl u op de "Automatisch inrijgtoets" drukt.**

→ Het volgende scherm verschijnt op de display:

- 2 Druk op .**

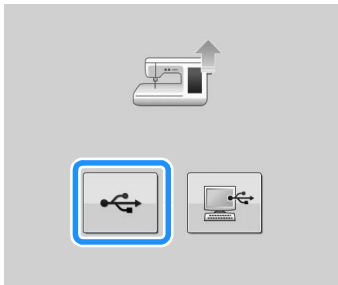

- 3 Plaats het USB-medium in de USB-poort voor media/muis van de machine. Het medium mag alleen het upgradebestand bevatten.**

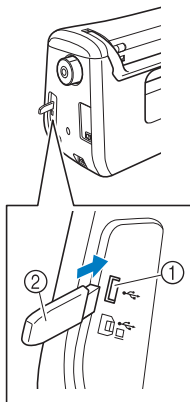

- ① USB-poort voor media/muis
- ② USB-medium



Opmerking

- De toegangslamp begint te knipperen nadat u een USB-medium hebt geplaatst. Het duurt ongeveer vijf of zes seconden om het medium te herkennen. (De tijd verschilt afhankelijk van het USB-medium).

- 4 Druk op .**



→ Het upgradebestand wordt gedownload.



Opmerking

- Als een fout optreedt, verschijnt een foutmelding in rode letters. Wanneer de installatie is uitgevoerd, verschijnt het volgende bericht.



- 5 Verwijder het USB-medium en zet de machine uit en weer aan.**

Upgrade-procedure met computer

- 1** Zet de machine aan terwijl u op de “Automatisch inrijentoets” drukt.

→ Het volgende scherm verschijnt op de display:

- 2** Druk op .

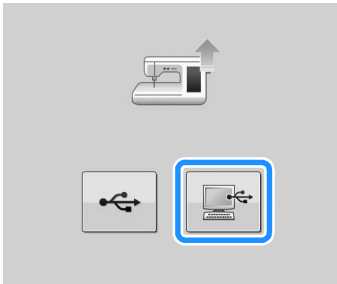

- 3** Sluit de USB-kabel aan op de betreffende USB-poort op de computer en op de machine.

→ “Verwisselbare schijf” verschijnt in “Computer (Deze computer)”.

- 4** Kopieer het upgradebestand naar “Verwisselbare schijf”.

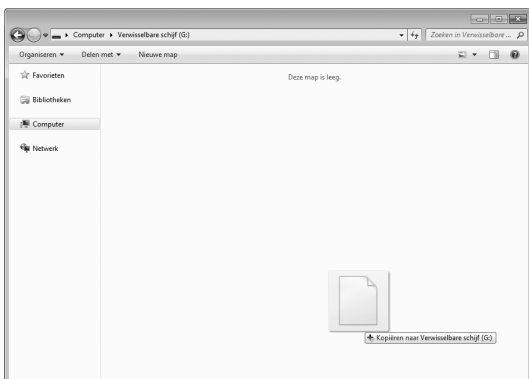

→ De volgende boodschap verschijnt.



- 5** Wanneer de melding verschijnt, drukt u op



→ Het upgradebestand wordt gedownload.

Opmerking

- Als een fout optreedt, verschijnt een foutmelding in rode letters. Wanneer de installatie is uitgevoerd, verschijnt het volgende bericht.



- 6** Verwijder de USB-kabel en zet de machine uit en weer aan.

INDEX

A

Aan elkaar zetten	S-36
Aansluitpunt	B-12
Accessoireruimte	B-15
Accessoires	
bijgeleverde accessoires	B-15
optionele artikelen	B-18
Accessoiretafel	B-12, B-64
Achteruit/verstevigingssteken	S-5
Achteruitsteektoets	B-14, S-5
Adapter	B-56
Afsluitondersteunmodus	B-32
Afwerksteken	S-50
Appliceren	S-48
borduurpatronen	E-23
met een borduurraampatroon	E-51
met zigzagsteken	S-31
quilten	S-37
Automatisch inrijgtoets	B-14, B-48
Automatische draadknipstoets	S-13
Automatische stofsensoren	S-17
Automatische verstevigingssteektoets	S-6

B

Ballpointnaald 75/11	B-59, E-33
Band bevestigen	S-33
Band of elastiek bevestigen	S-52
Bedieningstoetsen	B-12, B-14
Beginpunttoets	E-37
Bewerken	
borduren	E-36
borduurcombinatie	E-61
lettersteken en decoratieve steken	S-84
MY CUSTOM STITCH	S-105
Blindzoomsteken	S-45
Borduren	
automatische draadknipfunctie (EINDE KLEUR KNIPPEN)	E-32
borduren hervatten nadat u de machine hebt uitgezet	E-28
draadknipfunctie (OVERSPRINGENDE STEEK KNIPPEN)	E-32
functies van de toetsen	E-10
garenkleur	E-34
kleine stukjes stof	E-16
linten of band	E-16
opnieuw beginnen vanaf het begin	E-28
patronen kiezen	E-3
randen of hoeken	E-16
snelheid aanpassen	E-33
Borduurcombinatie	
eigen kleurkaart	E-68, E-71
functies van de toetsen	E-62
garenkleur wijzigen	E-67
gecombineerde patronen	E-80, E-83
herhaalpatronen	E-72
uitleg van functies	E-57
Borduurkaart	E-7
Borduurkaartlezer	E-7
Borduurpatronen	
applicatie maken met een kaderpatroon	E-51, E-52
bewerken	E-61
combineren	E-80
kopiëren	E-78
naaien	E-21
ophalen	E-48, E-49
opslaan	E-45, E-46, E-47
patronen met applicatie	E-23
positie controleren	E-19
positie uitlijnen	E-36

selecteren	E-3, E-58
verbonden letters	E-41
wijzigen	E-36
Borduurraamdial	E-35
Borduurramen	
bevestigen	E-17
gebruik van het borduurvel	E-15
soorten	E-13
stof plaatsen	E-14
verwijderen	E-17
Borduursteekplaatdeksel	E-22
Borduurtafel	B-14, B-64
wagen	B-14
Borduurtoets	E-79
Borduurvel	E-15
Borduurvoet	B-61
Borduurvoet met LED-aanwijzer	B-61
Bovendeksel	B-12
Bovendraad inrijgen	
met de "Automatisch inrijgtoets"	B-48
met het klosnetje	B-53
tweelingnaaldmodus	B-51
Boventransportvoet	B-55

C

Controletoets	E-19
---------------	------

D

Display	B-12, B-24
reinigen	A-19
vergrendelen	S-18
Draad	
draadspanning	S-12, E-30
stof/draad/naald-combinaties	B-59
Draadafsnijder	B-12, S-4
Draaddichtheidstoets	S-87
Draadgeleider	B-12, B-41, B-44, B-52
Draadgeleiderplaat	B-12, B-44, B-48
Draadgeleiders op de naaldstang	B-13, B-52
Draadknipstoets	B-14
Draadmarkeringen	E-75

E

Ecomodus	B-32
Eigen kleurkaart	E-68, E-71
Elastische zigzagsteken	S-33
Elektriciteitsnoer	B-22
Engelse naad	S-29
Enkele/drievoudige-steektoets	S-106
Enkele/meerdere stekentoets	S-86
Enkele/tweelingnaaldtoets	B-51
Erfstukwerk	S-53
Extra klossen	B-12, B-40, B-52

F

Fagotwerk	S-52
Fantasiequilt	S-32
Figuurnaad	S-28
Foutmeldingen	A-34
Functies van de toetsen	
borduren	E-10
borduurcombinatie	E-62
lettersteken en decoratieve steken	S-84
MY CUSTOM STITCH	S-105
naaisteken	B-26

G

Garenkleur	E-34
Garenkleurentoets	E-66, E-67, E-71
Gebruiksaanwijzingtoets	A-23
Geleidelijnmarkering	S-14
Gepaspelde naad	S-30
Grijper	A-19
Groeperentoets	S-108
Groottekeuzetoets	S-86
Groottetoets	E-37, E-63

H

Handvat	B-12
Handwiel	B-12
Helderheid van het scherm	A-22
Helptoets naaimachine	B-36
Herhaalpatronen	E-72
Hoofdschakelaar	B-12, B-21, B-71

I

Instellingen	
algemene instellingen	B-29
automatisch draadknippen	S-13, E-32
automatische verstevigingssteken	S-5
borduurinstellingen	B-31
draadknippen	E-32
draadspanning	S-12, E-30
instellingstoets	B-28, E-33, E-68
naai-instellingen	B-28
schermtaal	B-33
steekbreedte	S-10
steeklengte	S-10
Instellingstoets	S-106
Invoegentoets	S-109

K

Keuzehelptoets	B-38
Kloskap	B-12
Klosnetje	B-53
Klospen	B-12
Kniehevel	B-12, S-15
Knip/spanningstoets	E-30
Knoopsgaten	
één stap	S-55
knoopsgaten met aparte vormen/knoppen die niet in de knopenvoet passen	S-58
Knoopsgathendel	B-13, S-56, S-59
Knopen aanzetten	S-61
4-gats knopen	S-62
knoopvoet	S-62

L

L/R-VERSCHUIVING	S-11
LED-aanwijzer aanpassen	B-63
Letters	
borduren	E-5
borduurcombinatie	E-59
lettersteken en decoratieve steken	S-78
Lettersteken en decoratieve steken	
aanpassingen	S-82
bewerken	S-84
combineren	S-89
functies van de toetsen	S-84
naaien	S-81
ophalen	S-98, S-99
opslaan	S-95, S-96, S-97
selecteren	S-77

M

Meerkleurentoets	E-40, E-66
MY CUSTOM STITCH	
functies van de toetsen	S-105
gegevens opgeven	S-105
ontwerpen	S-103
ophalen	S-111
opslaan	S-110
opslaan in uw lijst	S-110

N

Naaisteken	
functies van de toetsen	B-26
keuzehelptoets	B-38
ophalen	S-23
opslaan	S-22
patroonbeschrijvingstoets	B-39
selecteren	S-21
steekinstellingentabel	S-67
Naald	
modus	B-24
naald verwisselen	B-57, S-25
naaldpositie controleren	B-7
stof/draad/naald-combinaties	B-59
tweelingnaald	B-51
Naaldklemschroef	B-13
Naaldstand	S-18, S-25
Naaldstandtoets	B-14

O

Onderdraad inrijgen	
onderdraad naar boven halen	B-47
spoel aanbrengen	B-45
spoel opwinden	B-40
Ononderbroken borduren	E-43
Oogje	S-62
Ophalen	
borduurpatronen	E-48
computer	S-100, E-50
geheugen van de machine	S-98, E-48
lettersteken en decoratieve steken	S-98
MY CUSTOM STITCH-ontwerpen	S-111
naaisteken	S-23
steekinstellingen	S-23
USB-medium	S-99, E-49
Opslaan	
borduurpatronen	E-45
computer	S-97, E-47
geheugen van de machine	S-95, E-45
lettersteken en decoratieve steken	S-95
MY CUSTOM STITCH-ontwerpen	S-110
naaisteken	S-22
steekinstellingen	S-22
USB-medium	S-96, E-46
Overhandse steken	S-31, S-33

P

Patchwork	S-32
Patronen combineren	
borduurcombinatie	E-80
lettersteken en decoratieve steken	S-89
Patroonafbeeldingtoets	S-22, S-88, S-107, E-20
Persvoet	
adapter	B-55
bevestigen	B-55
druk	S-17
soorten	S-67
verwijderen	B-55
Persvoet-/naaldwisseltoets	B-52, B-55, B-57, B-61
Persvoetcode	E-9

Persvoethendel	B-12, S-8
Persvoethouder	B-13, B-55
Persvoethouderschroef	B-13
Persvoettoets	B-14
Pijltjestoetsen	S-106, E-36, E-81
Plooien	S-29
Positie uitlijnen	E-36
Probleemoplossing	A-23
Puntwissentoets	S-107

Q

Quilten	S-35
met satijnsteken	S-39
vrij	S-40

R

Randtoets	E-72, E-76
Rangschikketoets	E-60, E-64
Rasterrichtingtoets	S-106
Rechte steken	S-24
Rechte-steekvoet	S-26
Reinigen	
buitenkant van de machine	A-19
Display	A-19
grijper	A-19
Rijgsteken	S-28
Rits inzetten	
in het midden	S-64
zijkant	S-65
Rotatietoets	E-38, E-63

S

Satijnsteken	S-39, S-87
Schelprijgsteken	S-49
Schelpsteken	S-50
Schermaanraakpen	S-106, E-67, A-22
Schuifknop voor snelheidsregeling	B-12, B-14, S-3
Sensorfuncties	B-70
borduurpositie	B-83
eindpunt naaien	B-81
geleidelijnmarkering	B-76
L/R-VERSCHUIVING	B-79
waar de naald neerkomt	B-78
Sensorpen	B-71
Sensorpen kalibreren	B-74
Sensorpenhouder	B-72
Smocksteek	S-51
Spatiëringtoets	E-64
Speaker	B-29
Speciale kloskap	B-41
Specificaties	A-37
Spiegeltoets	S-21, S-86, E-39
Spilfunctie	S-15
Spoel	
aanbrengen	B-45
bijna leeg	E-26
onderdraad naar boven halen	B-47
opwinden	B-40
Spoelclip	B-17
Spoelhouder (schakelaar)	B-42
Spoelhuis	
reinigen	A-19
spoelhuis	E-21
Spoelhuisdeksel	B-13, B-46
Spoelhuisdeksel met koordgeleider	S-32
Spoelopwinder	B-12
Stappatronen	S-92
Start/stoptoets	B-14
Startscherm	B-24
Steekdichtheidstoets	E-40
Steekinstellingentabel	S-67

Steekplaat	B-13
Steekplaat voor rechte steken	S-26
Steken in verschillende richtingen	S-63
Steunstof	E-11
Stof	
lichte stof naaien	S-9
stof/draad/naald-combinaties	B-59
stretchstof naaien	S-9, S-57
zware stof naaien	S-7
Stoppen	S-58

T

Terug naar begintoets	S-87
Testtoets	S-107, S-110
Transporteur	B-13, S-40
Trenzen	S-60
Tweelingnaald	B-51

U

Upgrade	A-38
USB-kabel	B-66, S-97, E-47, E-50, A-39
USB-medium	
bruikbaar	S-94, E-44
ophalen	S-99, E-49
opslaan	S-96, E-46
USB-muis	B-32, B-67
USB-poortaanluiting	
voor computer	B-12, S-97, E-47
voor media	S-96, E-46

V

Ventilatieopening	B-12
Vergrotentoets	S-106
Verlengtoets	S-86
Verstevigingssteektoets	B-14, S-5
Voet voor dubbel transport	B-67
Voetpedaal	B-12, S-4
Voorspanningsschijf	B-12, B-42, B-44
Vooruit/achteruittoets	E-27, E-28
vrijmodus	S-40

W

Werken met de spoel	A-2
---------------------------	-----

Z

Zigzagsteken	S-31
Zoomsteken	
bloemetjessteek	S-53
uitgetrokken steken	S-54

Ga naar <http://solutions.brother.com> voor productondersteuning en antwoorden op veelgestelde vragen (FAQs).

Dutch
882-C42
Printed in Taiwan



XF3623-001