

Manuel d'instructions

Machine à broder et à coudre

Product Code (Référence du produit) : 882-C50

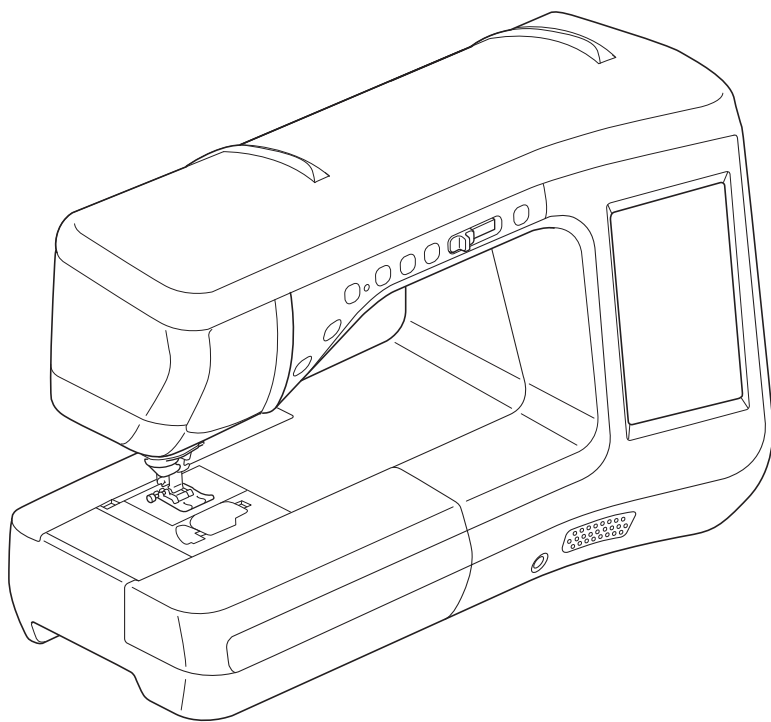

Veillez à lire ce document avant d'utiliser la machine.
Nous vous conseillons de conserver ce document à portée de main pour vous y référer ultérieurement.

MARQUES COMMERCIALES

IMPORTANT:

READ BEFORE DOWNLOADING, COPYING, INSTALLING OR USING.

By downloading, copying, installing or using the software you agree to this license. If you do not agree to this license, do not download, install, copy or use the software.

Intel License Agreement For Open Source Computer Vision Library

Copyright © 2000, Intel Corporation, all rights reserved. Third party copyrights are property of their respective owners.

Redistribution and use in source and binary forms, with or without modification, are permitted provided that the following conditions are met:

- Redistribution's of source code must retain the above copyright notice, this list of conditions and the following disclaimer.
- Redistribution's in binary form must reproduce the above copyright notice, this list of conditions and the following disclaimer in the documentation and/or other materials provided with the distribution.
- The name of Intel Corporation may not be used to endorse or promote products derived from this software without specific prior written permission.

This software is provided by the copyright holders and contributors "as is" and any express or implied warranties, including, but not limited to, the implied warranties of merchantability and fitness for a particular purpose are disclaimed. In no event shall Intel or contributors be liable for any direct, indirect, incidental, special, exemplary, or consequential damages (including, but not limited to, procurement of substitute goods or services; loss of use, data, or profits; or business interruption) however caused and on any theory of liability, whether in contract, strict liability, or tort (including negligence or otherwise) arising in any way out of the use of this software, even if advised of the possibility of such damage.

All information provided related to future Intel products and plans is preliminary and subject to change at any time, without notice.

SD est une marque déposée ou une marque commerciale de SD-3C, LLC.

CompactFlash est une marque déposée ou une marque commerciale de Sandisk Corporation.

Memory Stick est une marque déposée ou une marque commerciale de Sony Corporation.

SmartMedia est une marque déposée ou une marque commerciale de Toshiba Corporation.

MultiMediaCard (MMC) est une marque déposée ou une marque commerciale d'Infineon Technologies AG.

xD-Picture Card est une marque déposée ou une marque commerciale de Fuji Photo Film Co. Ltd.

IBM est une marque déposée ou une marque commerciale de International Business Machines Corporation.

Microsoft, Windows et Windows Vista sont des marques déposées ou des marques commerciales de Microsoft Corporation.

Chaque société dont le logiciel est mentionné dans ce manuel détient un contrat de licence logicielle spécifique aux programmes propriétaires.

Toutes les autres marques et noms de produits mentionnés dans ce manuel sont des marques déposées de leurs sociétés respectives. Les explications des symboles, tels que ® et ™, ne sont toutefois pas clairement décrites dans le texte.

INTRODUCTION

Merci d'avoir choisi cette machine à coudre. Avant d'utiliser cette machine, lisez soigneusement les « INSTRUCTIONS DE SÉCURITÉ IMPORTANTES », et consultez ce manuel pour en savoir plus sur l'utilisation correcte des nombreuses fonctions disponibles.

En outre, après avoir lu ce manuel, rangez-le dans un lieu facile d'accès afin de pouvoir vous y reporter ultérieurement.

INSTRUCTIONS DE SÉCURITÉ IMPORTANTES

Veillez lire ces instructions de sécurité avant d'utiliser la machine.

⚠ DANGER - Pour réduire les risques d'électrocution

1 Débranchez toujours la machine de la prise électrique immédiatement après utilisation, lorsque vous la nettoyez, lorsque vous procédez à des opérations d'entretien mentionnées dans ce manuel, ou si vous la laissez sans surveillance.

⚠ AVERTISSEMENT - Pour réduire les risques de brûlure, d'incendie, d'électrocution ou de blessure.

2 Débranchez toujours la machine de la prise électrique lorsque vous procédez à des réglages mentionnés dans ce manuel d'instructions.

- Pour débrancher la machine, mettez-la sur « O » (position de mise hors tension), puis sortez la fiche de la prise d'alimentation électrique. Ne tirez pas sur le cordon.
- Branchez directement la machine sur la prise d'alimentation électrique. N'utilisez pas de rallonge.
- Débranchez toujours votre machine en cas de coupure d'électricité.

3 Accidents d'origine électrique :

- Cette machine doit être connectée à une source d'alimentation secteur dans la plage indiquée sur la plaque signalétique. Ne la branchez pas à une source d'alimentation continue ni à un onduleur. Si vous ne savez pas de quelle source d'alimentation vous disposez, contactez un électricien qualifié.
- Cette machine est homologuée pour être utilisée dans le pays d'achat uniquement.

4 N'utilisez jamais cette machine si sa fiche ou son cordon d'alimentation est endommagé, si elle ne fonctionne pas correctement, si elle est tombée ou a été endommagée, ou en cas de contact avec de l'eau. Renvoyez-la au revendeur agréé le plus proche à des fins d'examen, de réparation ou de réglage électronique ou mécanique.

- Lorsque votre machine est stockée ou en cours d'utilisation, si vous remarquez quelque chose d'anormal (odeur, chaleur, décoloration ou déformation), arrêtez immédiatement de l'utiliser et débranchez le cordon d'alimentation.
- Portez toujours la machine à coudre en la tenant par sa poignée. En la portant par une autre pièce, vous risqueriez de l'endommager ou de la faire tomber et de vous blesser.
- Lorsque vous soulevez la machine à coudre, veillez à ne pas faire de mouvement brusque ou intempestif : vous risqueriez de vous blesser au niveau du dos ou des genoux.

5 Maintenez toujours votre espace de travail dégagé :

- N'utilisez jamais la machine lorsque les aérations sont obstruées. Ne laissez pas les peluches, poussières et tissus s'accumuler et boucher les ouvertures de ventilation de la machine à coudre et de la pédale de commande.
- Ne placez aucun objet sur la pédale.
- N'utilisez pas de rallonge. Branchez directement la machine sur la prise d'alimentation électrique.
- N'insérez ou ne laissez tomber aucun corps étranger dans les ouvertures.
- Ne faites pas fonctionner la machine en cas d'utilisation d'aérosols (pulvérisations) ou d'administration d'oxygène.
- N'utilisez pas la machine à proximité d'une source de chaleur, telle qu'une cuisinière ou un fer à repasser. La machine, le cordon d'alimentation ou le vêtement en cours de confection risquerait de prendre feu, vous exposant à des risques de brûlure ou d'électrocution.
- Ne posez pas cette machine à coudre sur une surface instable, telle qu'une table bancale ou inclinée. Elle risquerait de tomber et de vous blesser.

6 Soyez tout particulièrement attentif lors de la couture :

- Faites toujours très attention à l'aiguille. N'utilisez pas d'aiguilles tordues ou cassées.
- Ne touchez aucune pièce en mouvement. Vous devez faire preuve d'une grande prudence avec l'aiguille de la machine.
- Mettez la machine sur « O » pour la mettre hors tension lorsque vous procédez à des ajustements à proximité de l'aiguille.
- N'utilisez pas de plaque d'aiguille endommagée ou inadéquate. Vous risqueriez de casser l'aiguille.
- Ne poussez pas ni ne tirez le tissu lors de la couture, et respectez scrupuleusement les instructions lors de la couture en mouvement libre, afin de ne pas faire dévier l'aiguille et la casser.

7 Cette machine n'est pas un jouet :

- Vous devez donc être très attentif lorsque des enfants l'utilisent ou se trouvent à proximité.
- Tenez le sac en plastique contenant cette machine à coudre hors de portée des enfants, ou jetez-le. Ne laissez jamais les enfants jouer avec ce sac : ils risqueraient de s'étouffer.
- N'utilisez pas la machine à l'extérieur.

8 Pour une durée de vie prolongée :

- Ne rangez pas cette machine dans des endroits exposés directement à la lumière du soleil ou très humides. N'utilisez pas et ne rangez pas la machine à proximité d'un appareil de chauffage, d'un fer à repasser, d'une lampe à halogène ou tout autre appareil dégageant de la chaleur.
- Utilisez uniquement des savons ou détergents neutres pour nettoyer le boîtier. La benzène les solvants et les poudres à récurer peuvent endommager le boîtier et la machine et ne doivent donc jamais être utilisés.
- Pour une installation correcte, consultez toujours le manuel d'instructions pour remplacer ou installer tout assemblage, des pieds-de-biche, de l'aiguille ou de toute autre pièce.

9 Pour la réparation ou le réglage :

- Si l'unité d'éclairage est endommagée, faites-la remplacer par un revendeur agréé.
- Lors d'un dysfonctionnement ou d'un réglage, suivez en premier le tableau de dépannage à l'arrière du manuel d'instructions pour inspecter et régler la machine vous-même. Si le problème persiste, veuillez consulter votre revendeur Brother local agréé.

N'utilisez cette machine que de la manière prévue, décrite dans ce manuel.

Utilisez les accessoires recommandés par le fabricant, comme mentionné dans ce manuel.

Utilisez uniquement le câble d'interface (câble USB) fourni avec cette machine.

Utilisez uniquement la souris conçue spécifiquement pour cette machine.

Le contenu de ce manuel et les spécifications de ce produit peuvent être modifiés sans avis préalable.

Pour plus d'informations sur le produit et les mises à jour, consultez notre site Web www.brother.com

GARDEZ CES INSTRUCTIONS

Cette machine est conçue pour une utilisation domestique.

Cet appareil n'est pas conçu pour une utilisation par des personnes (adultes ou enfants) souffrant d'incapacités physiques, sensorielles ou mentales, ou ne disposant pas de l'expérience ou des connaissances nécessaires, à moins qu'elles ne soient aidées par une personne veillant à leur sécurité.

Il faut surveiller les enfants pour s'assurer qu'ils ne jouent pas avec cet appareil.

Les enfants de 8 ans ou plus et les personnes souffrant d'incapacités physiques, sensorielles ou mentales, ou ne disposant pas de l'expérience ou des connaissances requises, peuvent utiliser cet appareil s'ils sont encadrés ou s'ils ont reçu des instructions leur permettant de se servir de l'appareil en toute sécurité et de comprendre les risques encourus.

Les enfants ne doivent pas jouer avec cet appareil. Le nettoyage et l'entretien ne doivent pas être effectués par des enfants sans supervision.

POUR LES UTILISATEURS DU ROYAUME-UNI, D'IRLANDE, DE MALTE ET DE CHYPRE UNIQUEMENT

IMPORTANT

- En cas de remplacement du fusible de la prise, utilisez un fusible certifié ASTA à BS 1362, c'est-à-dire portant la marque  , comme indiqué sur la prise.
- Remettez toujours le couvercle du fusible en place. Ne branchez jamais la machine lorsque le couvercle du fusible est ouvert.
- Si la prise secteur disponible n'est pas compatible avec la fiche fournie avec cet équipement, procurez-vous un câble approprié auprès de votre revendeur agréé.

CE QUE VOUS POUVEZ FAIRE AVEC LA MACHINE

B *Fonctionnement de base*

Après l'achat de votre machine, veuillez à lire cette section. Elle donne des détails sur les procédures d'installation initiales, ainsi que la description des fonctions les plus utiles de cette machine.

Chapitre 1 Préparatifs

Apprenez le fonctionnement des principales pièces et des écrans

Page B-16

S *Couture*

Cette section décrit les procédures d'utilisation des divers points courants, ainsi que d'autres fonctions. Elle donne des détails sur la couture de base de la machine, ainsi que sur les fonctions plus élaborées de la machine, de la couture de parties tubulaires d'un tissu et de boutonsnières à la couture de motifs de points décoratifs et de caractères.

Chapitre 1 Notions élémentaires de couture

Apprenez à préparer les opérations de couture et de couture simple

Page S-2

Chapitre 2 Points de couture courants

Programmation préalable avec plus de 100 points fréquemment utilisés

Page S-20

Chapitre 3 Points décoratifs/de caractères

La variété de points augmente votre créativité

Page S-76

Chapitre 4 MY CUSTOM STITCH (MON POINT PERSONNEL)

Créez des points décoratifs originaux

Page S-102

E *Broderie*

Cette section donne des instructions pour broder des motifs à l'aide de cette machine.

Chapitre 1, « Broderie », pour plus de détails sur la couture de motifs de broderie mémorisés dans la machine, ainsi que de motifs importés. Chapitre 2, « Modification de la broderie », pour plus de détails sur la modification des motifs de broderie pour une broderie personnalisée.

Chapitre 1 Broderie

Maximum 30 cm x 18 cm (env. 12 x 7 po) pour les grands motifs de broderie

Page E-2

Chapitre 2 Modification de broderie

Combinez, agrandissez ou faites pivoter vos motifs

Page E-56

A *Annexe*

Cette section donne des informations importantes sur le fonctionnement de la machine.

Chapitre 1 Création d'un travail à la canette

Permet d'apprendre à créer un travail à la canette

Page A-2

Chapitre 2 Maintenance et dépannage

Vous y trouverez des conseils de dépannage ainsi que d'autres conseils, et y découvrirez comment garder votre machine en bon état de marche.

Page A-18

TABLE DES MATIÈRES

MARQUES COMMERCIALES

INTRODUCTION	1
INSTRUCTIONS DE SÉCURITÉ IMPORTANTES ...	1
CE QUE VOUS POUVEZ FAIRE AVEC LA MACHINE	4
NOMS ET FONCTIONS DES PIÈCES DE LA MACHINE	8
Machine	8
Section aiguille et pied-de-biche	9
Unité de broderie.....	10
Touches de fonctionnement.....	10
Utilisation du plateau.....	11
Accessoires inclus.....	12
Options.....	14

B Fonctionnement de base

Chapitre1 Préparatifs 16

MISE SOUS TENSION/HORS TENSION DE LA MACHINE	17
Réglage initial de votre machine.....	18
ÉCRAN À CRISTAUX LIQUIDES	20
Utilisation de la touche de mode de réglage de la machine	24
Utilisation de la touche d'aide de la machine à coudre	32
Utilisation de la fonction de guide d'utilisation	33
Utilisation de la fonction de guide de couture.....	34
Utilisation de la fonction d'explication des motifs.....	35
ENFILAGE INFÉRIEUR	36
Bobinage de la canette.....	36
Réglage de la canette	41
Sortie du fil de la canette	43
ENFILAGE SUPÉRIEUR	44
Enfilage supérieur	44
Utilisation du mode aiguille jumelée	47
Utilisation de fils se déroulant rapidement	49
CHANGEMENT DU PIED-DE-BICHE	51
Retrait du pied-de-biche	51
Fixation du pied-de-biche	51
Fixation du pied-de-biche avec l'adaptateur fourni	51
REMPLACEMENT DE L'AIGUILLE	53
À PROPOS DE L'AIGUILLE ET DU TISSU	54
À propos de l'aiguille.....	54
Combinaisons tissu/fil/aiguille.....	55
AVANT DE BRODER	56
La broderie étape par étape.....	56
Fixation du pied de broderie « W »	57
Utilisation du pied de broderie en option « W+ » avec pointeur lumineux	58
Fixation de l'unité de broderie	60
UTILISATION DE FONCTIONS VIA LE BRANCHEMENT DE L'ACCESSOIRE À LA MACHINE	63
Utilisation d'un support USB ou d'un lecteur de carte de broderie USB/module d'enregistrement de carte USB*	63
Branchement de la machine sur l'ordinateur	63
Utilisation d'une souris USB	64
Utilisation du pied à double entraînement en option	65

S Couture

Chapitre1 Notions élémentaires de couture 2

COUTURE	3
Couture de points.....	3
Couture de points de renfort.....	5
Couture de renfort automatique.....	5
Couture de lignes courbes	7
Changement du sens de couture.....	7
Couture de tissus lourds	7
Couture d'une fermeture velcro	8
Couture de tissus légers	9
Couture de tissus élastiques.....	9
RÉGLAGES DES POINTS	10
Réglage de la largeur du point.....	10
Réglage de la longueur du point.....	10
Réglage de « SELECTEUR G/D (L/R SHIFT) »	11
Réglage de la tension du fil	12
FONCTIONS UTILES	13
Coupure de fil automatique.....	13
Réglage du point de chute de l'aiguille avec le traçage de la ligne de guidage (pour les modèles équipés du traçage de la ligne de guidage)	14
Utilisation de la genouillère	15
Pivotement	15
Système automatique de capteur d'épaisseur du tissu (pression automatique du pied-de-biche)	17
Positionnement aiguille - Disposition des points.....	18
Verrouillage de l'écran	18

Chapitre2 Points de couture courants 20

SÉLECTION DE POINTS DE COUTURE COURANTS	21
Sélection d'un point	21
Enregistrement de vos réglages de points.....	22
COUTURE DES POINTS	24
Points droits	24
Création de pinces	28
Création de fronces	29
Couture rabattue	29
Plis	30
Points zigzag	31
Points zigzag élastiques.....	33
Surfilage	33
Quilting.....	35
Points invisibles.....	45
Appliqué	48
Points bordure replié	49
Points feston.....	50
Piqué fantaisie.....	50
Points smock	51
Points fagot	52
Fixation de rubans ou d'élastiques.....	52
Points à l'ancienne	53
Boutonnères 1 étape.....	55
Reprisage	58
Points d'arrêt	59
Couture bouton	61
Cœillet	62
Couture directions multiples (point droit et point zigzag).....	63
Fixation d'une fermeture à glissière	64
TABEAU DE RÉGLAGE DES POINTS	67

Chapitre3 Points décoratifs/de caractères 76

SÉLECTION DES MOTIFS DE POINTS.....	77
Sélection de motifs de points décoratifs, de motifs de points décoratifs 7 mm, de motifs de points plumetis, de motifs de points plumetis 7 mm, de points de croix, de motifs de points décoratifs courants	78
Caractères	78
COUTURE DE MOTIFS DE POINTS	81
Couture de finitions parfaites	81
Couture simple.....	81
Réglages.....	82
MODIFICATION DES MOTIFS DE POINTS	84
Modification de la taille	86
Modification de la longueur (uniquement pour les motifs en point plumetis 7 mm)	86
Création d'une image en miroir verticale.....	86
Création d'une image en miroir horizontale	86
Couture en continu d'un motif	86
Modification de la densité du fil (uniquement pour les motifs en point plumetis)	87
Retour au début du motif.....	87
Vérification de l'image	88
COMBINAISON DE MOTIFS DE POINTS	89
Avant la combinaison.....	89
Combinaison de différents motifs de points	89
Combinaison de grands et de petits motifs de points	90
Combinaison de motifs de points en image miroir horizontale	91
Combinaison de motifs de points de différentes longueurs ...	91
Réalisation de motifs de points en dégradé (uniquement pour les motifs de points plumetis 7 mm).....	92
UTILISATION DE LA FONCTION DE MÉMOIRE.....	94
Précautions relatives aux données de points.....	94
Mémorisation de motifs de points dans la machine	95
Enregistrement de motifs de points sur un support USB	96
Enregistrement de motifs de points sur l'ordinateur.....	97
Récupération des motifs de points mémorisés	98
Rappel à partir d'un support USB	99
Rappel à partir de l'ordinateur.....	100

Chapitre4 MY CUSTOM STITCH (MON POINT PERSONNEL) 102

CONCEPTION D'UN POINT	103
ENTRÉE DE DONNÉES DE POINT.....	105
UTILISATION DE POINTS PERSONNELS MÉMORISÉS	110
Enregistrement de points personnels dans votre liste.....	110
Récupération de points enregistrés	111

E Broderie**Chapitre1 Broderie 2**

SÉLECTION DES MOTIFS	3
Sélection de motifs de broderie/motifs « exclusifs »	
Brother/alphabet floral/motifs de travaux à la canette	4
Sélection des motifs de caractères	5
Sélection de motifs d'encadrement.....	7
Sélection de motifs à partir de cartes de broderie	7
Sélection de motifs à partir d'un support USB/ordinateur.....	8
AFFICHAGE DE L'ÉCRAN DE BRODERIE	9
PRÉPARATION DU TISSU	11
Application d'un renfort thermocollant (support) sur le tissu	11
Mise en place du tissu dans le cadre de broderie.....	13
Broderie de petites pièces de tissus ou de bords	16
FIXATION DU CADRE DE BRODERIE.....	17

CONFIRMATION DE L'EMPLACEMENT DU MOTIF	19
Vérification de l'emplacement du motif	19
Aperçu du motif terminé.....	20
COUTURE D'UN MOTIF DE BRODERIE	21
Broderie de finitions parfaites	21
Couture de motifs de broderie	22
Couture de motifs de broderie avec appliqué.....	23
RÉGLAGES PENDANT LA BRODERIE.....	26
Épuisement du fil de la canette	26
Cassure du fil pendant la couture.....	27
Recommencement depuis le début	28
Reprise de la broderie après une mise hors tension	28
RÉGLAGES DE BRODERIE	30
Réglage de la tension du fil.....	30
Réglage du boîtier de la canette (sans couleur sur la vis).....	31
Utilisation de la fonction de coupure automatique de fil (COUPURE DE COULEUR D'EXTRÉMITÉ).....	32
Utilisation de la fonction de coupure de fil (COUPE DE POINT SAUTÉ).....	32
Réglage de la vitesse de broderie	33
Modification de l'affichage des couleurs de fils.....	34
Modification de « Visualisation du cadre à broder »	35
RÉVISION DU MOTIF	36
Déplacement du motif.....	36
Alignement du motif et de l'aiguille	36
Modification de la taille du motif.....	37
Rotation du motif.....	38
Création d'une image en miroir horizontale.....	39
Agrandissement de l'écran de modification	39
Modification de la densité (uniquement pour les motifs de caractères et d'encadrement)	40
Modification des couleurs des motifs de caractères alphabétiques	40
Broderie de caractères liés	41
Broderie ininterrompue (monochrome - une seule couleur)	43
UTILISATION DE LA FONCTION DE MÉMOIRE	44
Précautions relatives aux données de broderie.....	44
Mémorisation de motifs de broderie dans la machine	45
Enregistrement de motifs de broderie sur un support USB	46
Enregistrement de motifs de broderie sur l'ordinateur	47
Récupération des motifs mémorisés	48
Rappel à partir d'un support USB.....	49
Rappel à partir de l'ordinateur	50
APPLICATIONS DE BRODERIE.....	51
Utilisation d'un motif d'encadrement pour créer un appliqué (1)	51
Utilisation d'un motif d'encadrement pour créer un appliqué (2)	52
Couture de motifs de broderie fractionnés	53

Chapitre2 Modification de broderie 56

EXPLICATION DES FONCTIONS.....	57
SÉLECTION DES MOTIFS À MODIFIER	58
Sélection de motifs de broderie/motifs « exclusifs » Brother/ alphabet floral/cadre/motifs de travaux à la canette	59
Sélection des motifs de caractères alphabétiques.....	59
MODIFICATION DES MOTIFS	61
Déplacement du motif.....	63
Rotation du motif.....	63
Modification de la taille du motif.....	63
Suppression du motif	63
Affichage des motifs sur l'écran agrandi à 200 %.....	63
Modification de la configuration des motifs de caractères....	64
Modification de l'espacement des caractères	64
Réduction de l'espacement des caractères	65
Scission de motifs de caractères combinés.....	65
Modification de la couleur de chaque caractère alphabétique d'un motif.....	66

Broderie de caractères liés	67
Modification de la couleur des fils	67
Création d'un tableau de fils personnels.....	68
Sélection d'une couleur dans le tableau de fils personnels ...	71
Conception de motifs répétés	72
Broderie d'un motif de façon répétée	76
Duplication d'un motif.....	78
Après la modification	79
COMBINAISON DE MOTIFS	80
Modification de motifs combinés	80
Couture de motifs combinés	83
PLUSIEURS FONCTIONS DE BRODERIE	84
Broderie ininterrompue (monochrome - une seule couleur)	84
Faufilage de broderie	84
UTILISATION DE LA FONCTION DE MÉMOIRE.....	85

A Annexe

Chapitre1 Création d'un travail à la canette	2
À PROPOS DU TRAVAIL À LA CANETTE.....	3
PRÉPARATION D'UN TRAVAIL À LA CANETTE.....	3
Matériel nécessaire	3
Enfilage supérieur	4
Préparation du fil de la canette	5
CRÉATION D'UN TRAVAIL À LA CANETTE (COUTURE).....	9
Positionnement du tissu et couture.....	9
Couture en mouvement libre pour le travail à la canette	11
CRÉATION D'UN TRAVAIL À LA CANETTE (BRODERIE)	12
Sélection du motif.....	12
Début de la broderie	14
RÉGLAGE DE LA TENSION DU FIL.....	16
DÉPANNAGE	17
Chapitre2 Maintenance et dépannage	18
ENTRETIEN ET MAINTENANCE	19
Restrictions en matière d'application d'huile.....	19
Précautions concernant le rangement de la machine.....	19
Nettoyage de l'écran à cristaux liquides	19
Nettoyage du capot de la machine.....	19
Nettoyage du boîtier de la canette	19
Nettoyage du coupe-fil dans la zone du logement de canette	21
À propos du message de maintenance	21
RÉGLAGE DE L'ÉCRAN	22
Réglage de la luminosité de l'écran.....	22
Le panneau tactile ne fonctionne pas correctement.....	22
DÉPANNAGE	23
Dépannage de problèmes fréquents	23
Fil supérieur tendu	23
Fil emmêlé sur l'envers du tissu	24
Tension de fil incorrecte	26
Le tissu est pris dans la machine et ne peut pas être retiré	27
Liste des symptômes	30
MESSAGES D'ERREUR.....	34
SPÉCIFICATIONS	37
MISE À NIVEAU DU LOGICIEL DE VOTRE MACHINE	38
Procédure de mise à niveau à l'aide d'un support USB	38
Procédure de mise à niveau à l'aide d'un ordinateur.....	39
INDEX	40

NOMS ET FONCTIONS DES PIÈCES DE LA MACHINE

Cette section donne le nom des différentes pièces de la machine à coudre, ainsi que leur fonction. Avant d'utiliser la machine, lisez attentivement ces descriptions pour apprendre le nom des pièces.

Machine

■ Vue avant

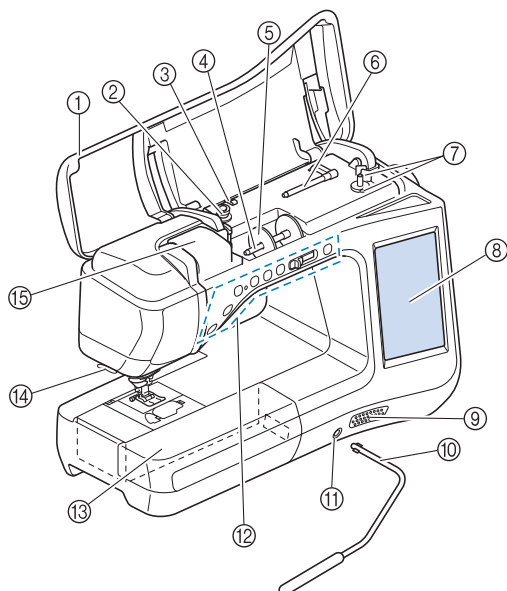

- ① **Capot supérieur**
Ouvrez le capot supérieur pour enfiler le fil sur la machine et bobiner la canette.
- ② **Disque de pré-tension**
Faites passer le fil autour du disque de pré-tension lorsque vous bobinez le fil de la canette. (Page B-36)
- ③ **Guide-fil pour le bobinage de la canette**
Faites passer le fil par ce guide-fil lorsque vous bobinez le fil de la canette. (Page B-36)
- ④ **Porte-bobine**
Placez une bobine de fil sur le porte-bobine. (Page B-44)
- ⑤ **Couvercle de bobine**
Utilisez le couvercle de bobine pour maintenir la bobine de fil en place. (Page B-44)
- ⑥ **Porte-bobine supplémentaire**
Ce porte-bobine permet de bobiner le fil de la canette ou de coudre avec l'aiguille jumelée. (Page B-36, B-47)
- ⑦ **Bobineur de canette**
Utilisez le bobineur de canette lors du bobinage de la canette. (Page B-36)
- ⑧ **Écran à Cristaux Liquides**
Les réglages du point sélectionné et les messages d'erreur s'affichent sur cet écran à cristaux liquides. (Page B-20)
- ⑨ **Haut-parleur**
- ⑩ **Genouillère**
La genouillère permet de relever et d'abaisser le pied-de-biche. (Page S-15)
- ⑪ **Fente pour la genouillère**
Insérez la genouillère dans la fente. (Page S-15)
- ⑫ **Touches de fonctionnement (7 touches) et commande de vitesse de couture**
Utilisez ces touches et le curseur pour faire fonctionner la machine à coudre. (Page B-10)
- ⑬ **Plateau et compartiment d'accessoires**
Rangez les pieds-de-biche et les canettes dans le compartiment des accessoires du plateau. Lorsque vous cousez des pièces de tissu cylindriques, retirez le plateau. (Page B-11)
- ⑭ **Coupe-fil**
Faites passer les fils par le coupe-fil pour les couper. (Page B-46)
- ⑮ **Plaque du guide-fil**
Faites passer le fil autour de la plaque du guide-fil lorsque vous enfiler le fil supérieur. (Page B-44)

■ Vue latérale droite/arrière

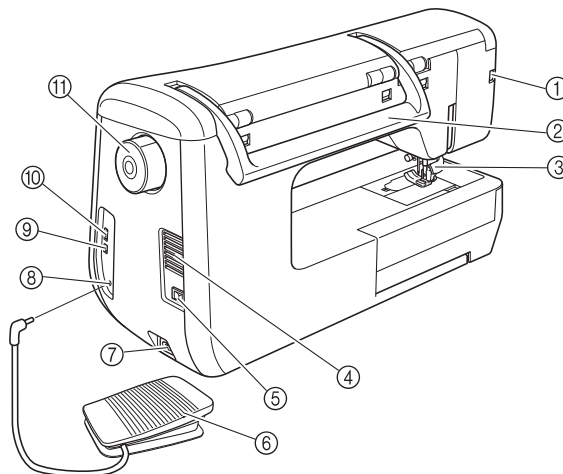

- ① **Connecteur du pied-de-biche en option**
Connectez le pied à double entraînement ou le pied de broderie avec pointeur lumineux. (Page B-58, B-65)
- ② **Poignée**
Transportez la machine à coudre par sa poignée.
- ③ **Levier du pied-de-biche**
Pour relever et abaisser le pied-de-biche, relevez et abaissez le levier correspondant. (Page B-51)
- ④ **Grille d'aération**
La grille d'aération permet de faire circuler l'air au niveau du moteur. Ne couvrez pas la grille d'aération lorsque vous utilisez la machine à coudre.
- ⑤ **Interrupteur d'alimentation principal**
Utilisez l'interrupteur d'alimentation principal pour mettre la machine à coudre sous et hors tension. (Page B-17)
- ⑥ **Pédale**
Appuyez sur la pédale pour contrôler la vitesse de la machine. (Page S-4)
- ⑦ **Connecteur de cordon d'alimentation**
Branchez le cordon d'alimentation dans le connecteur de la machine. (Page B-17)
- ⑧ **Prise de la pédale**
Insérez la fiche de la pédale dans la prise de la machine. (Page S-4)
- ⑨ **Port USB pour ordinateur**
Pour importer/exporter des motifs entre un ordinateur et la machine, branchez le câble USB sur le port USB. (Page B-63, S-97, E-47)
- ⑩ **Port USB pour souris / support**
Pour envoyer des motifs de/vers le support USB, branchez directement celui-ci sur le port USB. (Page B-63, S-96, E-46) Connectez la souris USB pour l'utiliser. (Page B-64)
- ⑪ **Volant**
Tournez le volant vers vous (sens inverse des aiguilles d'une montre) pour relever ou abaisser l'aiguille. Vous devez toujours faire tourner le volant vers l'avant de la machine.

Section aiguille et pied-de-biche

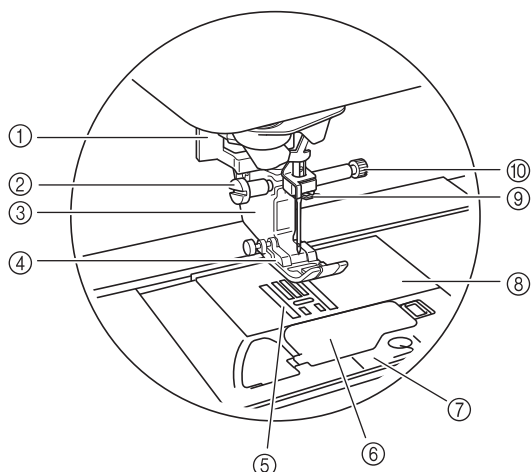

- ① **Levier boutonnières**
Le levier boutonnières est utilisé avec le pied pour boutonnières en une seule étape pour réaliser des boutonnières. (Page S-55)
- ② **Vis du support du pied-de-biche**
Utilisez la vis du support du pied-de-biche pour maintenir le pied-de-biche en place. (Page B-51, B-57)
- ③ **Support du pied-de-biche**
Le pied-de-biche est fixé au support de pied-de-biche. (Page B-51)
- ④ **Pied-de-biche**
Le pied-de-biche exerce une pression constante sur le tissu pendant la couture. Placez le pied-de-biche correspondant au point sélectionné. (Page B-51)
- ⑤ **Griffes d'entraînement**
Les griffes d'entraînement font avancer le tissu dans le sens de couture.
- ⑥ **Capot du compartiment à canette**
Ouvrez le capot du compartiment à canette pour placer la canette. (Page B-41, S-32)
- ⑦ **Capot de la plaque de l'aiguille**
Retirez le capot de la plaque d'aiguille pour nettoyer le boîtier. (Page S-26, E-22)
- ⑧ **Plaque d'aiguille**
Des guides pour les coutures droites sont marqués sur la plaque d'aiguille. (Page S-26)
- ⑨ **Guide-fil de la barre de l'aiguille**
Faites passer le fil supérieur par le guide-fil de la barre de l'aiguille. (Page B-44)
- ⑩ **Vis du support de l'aiguille**
Utilisez la vis du support de l'aiguille pour maintenir l'aiguille en place. (Page B-51)

Mesures sur la plaque d'aiguille, le capot du compartiment à canette (avec repère) et le capot de la plaque de l'aiguille

Les dimensions du capot du compartiment à canette servent de référence aux motifs avec aiguille au milieu. Les dimensions de la plaque d'aiguille et du couvercle de plaque d'aiguille servent de référence aux points avec aiguille à gauche.

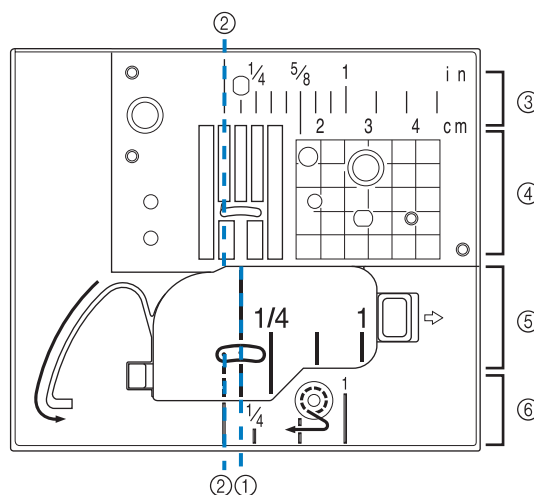

- ① Pour les points avec aiguille au milieu
- ② Pour les points avec aiguille à gauche
- ③ Aiguille à gauche sur la plaque d'aiguille <pouce>
- ④ Aiguille à gauche sur la plaque d'aiguille <cm>
- ⑤ Position centrale de l'aiguille sur le capot du compartiment à canette (avec repère) <pouces>
- ⑥ Aiguille à gauche sur le couvercle de plaque d'aiguille <pouce>

Unité de broderie

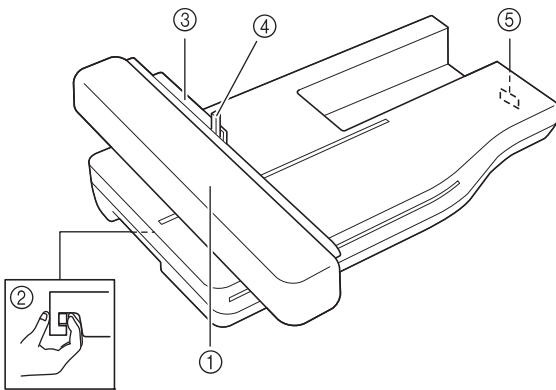

- ① **Chariot**
Le chariot déplace automatiquement le cadre de broderie pendant que vous brodez. (Page B-60)
- ② **Bouton de dégagement (situé sous l'unité de broderie)**
Appuyez sur le bouton de dégagement pour ôter l'unité de broderie. (Page B-60)
- ③ **Support du cadre de broderie**
Placez le cadre de broderie dans le support correspondant pour le maintenir en place. (Page E-17)
- ④ **Levier de sécurité du cadre**
Enfoncez le levier de sécurité du cadre pour maintenir le cadre de broderie. (Page E-17)
- ⑤ **Connecteur d'unité de broderie**
Insérez le connecteur d'unité de broderie dans le port de connexion lorsque vous fixez l'unité de broderie. (Page B-60)

⚠ ATTENTION

- Avant d'insérer ou de supprimer l'unité de broderie, mettez la machine hors tension.
- Une fois le cadre de broderie placé dans son support, veillez à ce que le levier de sécurité soit correctement abaissé.

Touches de fonctionnement

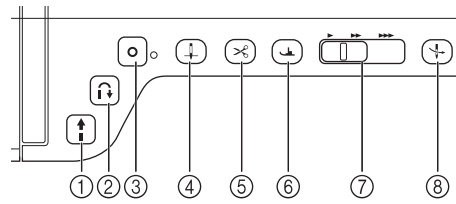

- ① **Touche « Démarrer/arrêt »**

Lorsque vous appuyez sur cette touche, la machine coud quelques points à vitesse réduite et commence ensuite à coudre à la vitesse réglée à l'aide de la commande de vitesse de couture. Pour arrêter la machine, appuyez de nouveau sur cette touche. Pour coudre à la vitesse la plus lente de la machine, maintenez la touche enfoncée. La touche change de couleur en fonction du mode d'opération de la machine.

Vert : La machine est prête à coudre ou est en train de coudre.
Rouge : La machine ne peut pas coudre.

- ② **Touche « Inverse »**

Pour les motifs de points droits, zigzag et zigzag élastiques nécessitant des points inverses, la machine coudra des points inverses à vitesse réduite uniquement si vous maintenez la touche « Inverse » enfoncée. Les points sont cousus dans le sens inverse. Pour d'autres points, cette touche permet de coudre des points de renfort au début et à la fin du travail de couture. Lorsque vous appuyez sur cette touche, la machine coud 3 points au même endroit et s'arrête automatiquement. (voir la page S-5)

- ③ **Touche « Point de renfort »**

Cette touche permet de coudre une succession de points uniques et de maintien.
Pour les points décoratifs/de caractères, appuyez sur cette touche pour terminer la couture par un point complet plutôt que par un demi-point. Le voyant à côté de cette touche s'allume pendant que vous cousez un motif complet et s'éteint automatiquement lorsque la couture est arrêtée. (voir la page S-5)

- ④ **Touche « Positionnement aiguille »**

Utilisez cette touche pour changer le sens de couture ou pour les coutures détaillées sur de petites zones. Appuyez sur cette touche pour relever ou abaisser l'aiguille. Cette touche permet d'abaisser ou de relever l'aiguille pour coudre un point unique.

- ⑤ **Touche « Coupe-fil »**

Lorsque vous avez terminé de coudre, appuyez sur cette touche pour couper automatiquement le fil qui dépasse.

- ⑥ **Touche « Releveur du pied-de-biche »**

Cette touche permet d'abaisser le pied-de-biche et d'exercer une pression sur le tissu. Appuyez de nouveau sur cette touche pour relever le pied-de-biche.

- ⑦ **Commande de vitesse de couture**

Cette commande permet de régler la vitesse de couture. Faites glisser le curseur vers la gauche pour coudre à vitesse réduite. Faites-le glisser vers la droite pour coudre à vitesse élevée. Nous conseillons aux personnes peu expérimentées de coudre à vitesse réduite.

- ⑧ **Touche « Enfilage automatique »**

Cette touche permet d'enfiler automatiquement l'aiguille.

⚠ ATTENTION

- N'appuyez pas sur la touche de coupe-fil après avoir coupé les fils. L'aiguille risquerait de se casser et les fils de s'em mêler, ou la machine pourrait être endommagée.

Utilisation du plateau

Tirez la partie supérieure du plateau pour ouvrir le compartiment des accessoires.

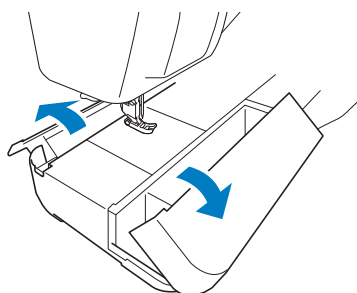

Vous trouverez un tiroir de rangement pour pieds-de-biche dans le compartiment des accessoires du plateau.

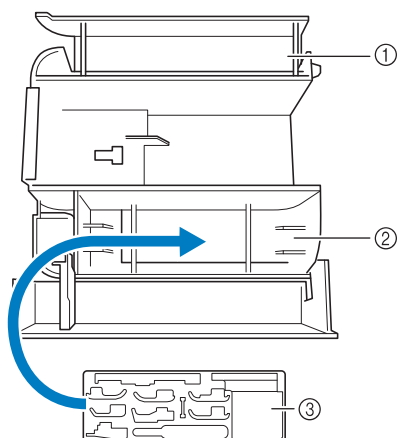

- ① Espace de rangement du plateau
- ② Espace de rangement de pied-de-biche du plateau
- ③ Tiroir de rangement du pied-de-biche
Il existe également des espaces de rangement pour les pieds-de-biche en option, comme le pied d'alignement pour couture verticale « V ».

Accessoires inclus

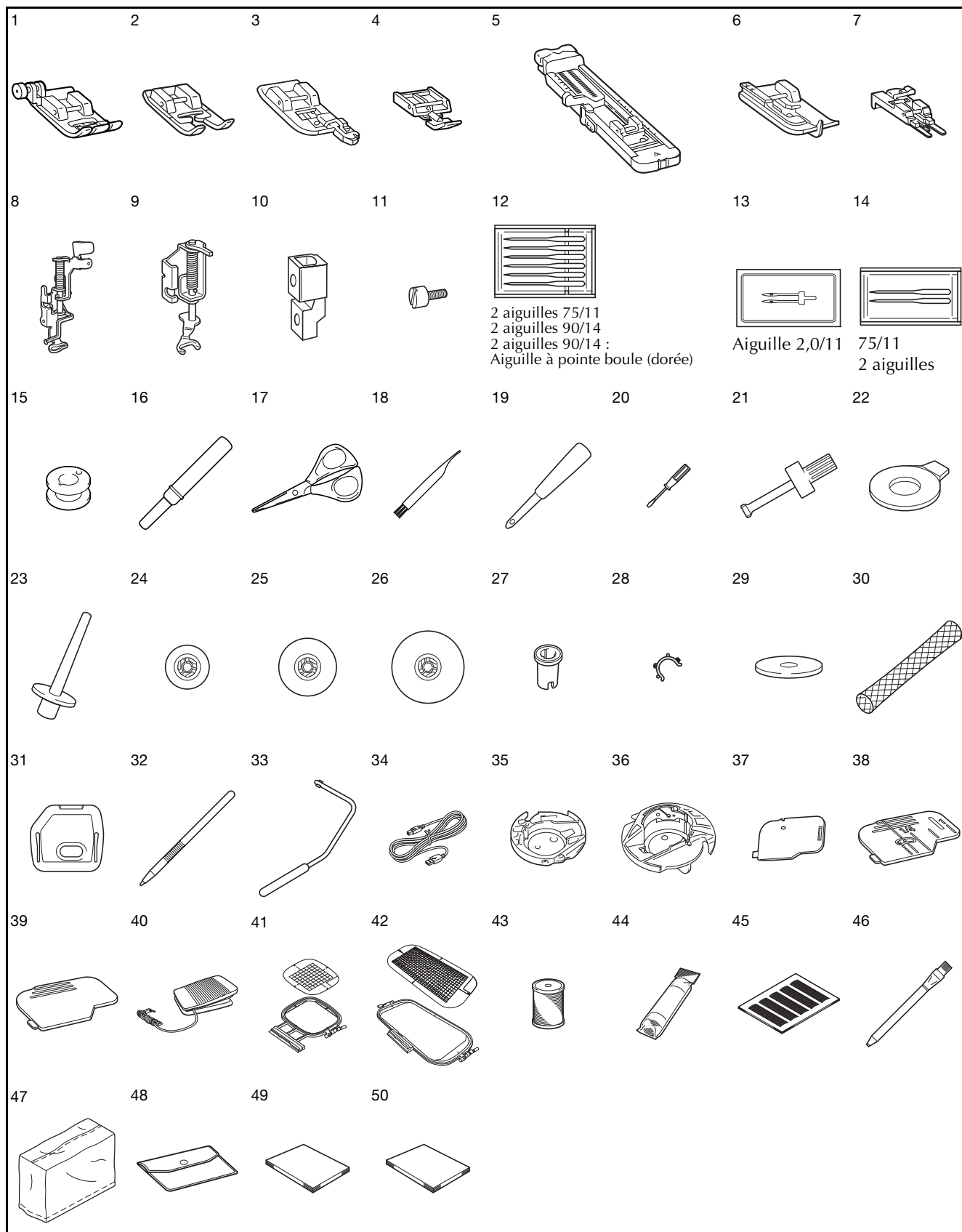

N°	Nom de la pièce	Code de la pièce	
		Continent américain	Autres
1	Pied zigzag « J » (sur la machine)	XF3022-001	
2	Pied pour monogrammes « N »	X53840-351	
3	Pied pour faufilage « G »	XC3098-051	
4	Pied pour fermetures à glissière « I »	X59370-051	
5	Pied pour boutons « A »	X57789-251	
6	Pied pour point invisible « R »	X56409-051	
7	Pied pour boutons « M »	130489-001	
8	Pied de broderie « W »	XF4012-001	
9	Pied pour quilting ouvert en mouvement libre « O »	XF4873-001	
10	Adaptateur	XF3613-001	
11	Vis (petite)	XA4813-051	
12	Jeu d'aiguilles	X58358-051	
13	Aiguille jumelée	X59296-151	
14	Jeu d'aiguilles à pointe boule	XD0705-051	
15	Canette × 10 (l'un se trouve sur la machine).	SA156	SFB : XA5539-151
16	Découd-vite	XF4967-001	
17	Ciseaux	XC1807-121	
18	Brosse de nettoyage	X59476-051	
19	Perce œillet	XZ5051-001	
20	Tournevis (petit)	X55468-051	
21	Tournevis (grand)	XC4237-021	
22	Tournevis en forme de disque	XC1074-051	
23	Porte-bobine vertical	XC8619-052	
24	Couvercle de bobine (petit)	130013-154	
25	Couvercle de bobine (moyen) × 2 (l'un se trouve sur la machine).	X55260-153	
26	Couvercle de bobine (grand)	130012-054	
27	Couvercle de bobine (spécial)	XA5752-121	
28	Clip de canette × 10	XE3060-001	
29	Feutre de bobine (sur la machine)	X57045-051	
30	Filet de bobine × 2	XA5523-050	
31	Capot de la plaque de l'aiguille pour broderie	XE5131-001	
32	Styler (stylus)	XA9940-051	
33	Genouillère	XA6941-052	
34	Câble USB	XD0745-051	
35	Logement de canette alternatif (aucune couleur sur la vis)	XC8167-551	
36	Boîtier de la canette (gris, pour le travail à la canette)	XE8298-001	
37	Capot du compartiment à canette avec guide cordon (avec un trou unique)	XE8991-101	
38	Capot du compartiment à canette (avec repère)	XF0750-101	
39	Capot du compartiment à canette (sur la machine)	XE8992-101	
40	Pédale	XD0501-151(zone UE) XC8816-051 (autres zones)	
41	Jeu de cadre de broderie (moyen) H 10 cm × L 10 cm (H 4 po × L 4 po)	SA438	EF74 : XC8480-152
42	Jeu de cadre de broderie (très grand) H 30 cm × L 18 cm (H 12 po × L 7 po)	SA440	EF76 : XC8482-152

N°	Nom de la pièce	Code de la pièce	
		Continent américain	Autres
43	Fil de canette à broder	SA-EBT	XC6283-001
44	Renfort de broderie	SA519	BM3 : XE0806-001
45	Jeu de feuilles quadrillées	SA507	GS3 : X81277-151
46	Craie	XE8568-001	
47	Housse	XF4569-001	XF4113-001
48	Sac d'accessoires	XC4487-021	
49	Manuel d'instructions	Ce manuel	
50	Guide de référence rapide	XF3617-001	

 **Mémo**

- Pédale : modèle T
Cette pédale est compatible avec la machine réf. 882-C50. La référence est mentionnée sur la plaque signalétique de la machine.
- Utilisez toujours les accessoires recommandés pour cette machine.
- Placez les clips de canette sur les canettes pour empêcher le fil de se dérouler de la canette. En outre, refermez les clips de canette les uns sur les autres afin de pouvoir ranger convenablement les canettes et d'éviter qu'elles se mettent à rouler.

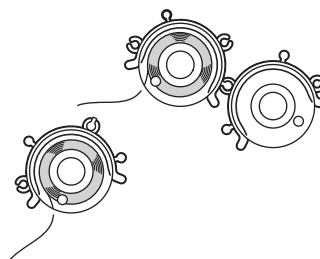

- Il se peut que les accessoires fournis diffèrent selon le pays ou la région.

Options

Les éléments suivants sont des accessoires en option vendus séparément par votre revendeur Brother agréé.

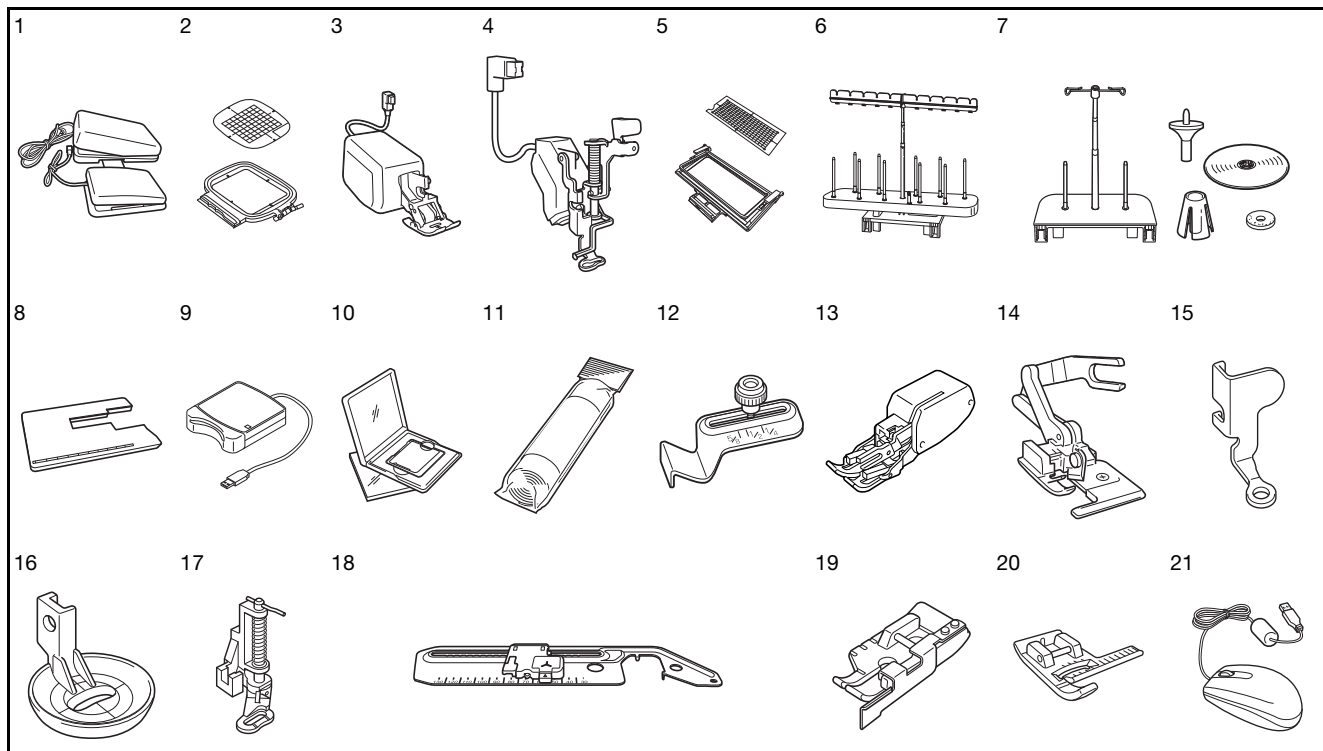

N°	Nom de la pièce	Code de la pièce	
		Continent américain	Autres
1	Pédale multi-fonction	SAMFFC (États-Unis) SAMFFCC (Canada)	MFFC1 : XF4159-001 MFFC1OC : XF4471-001 (Australie)
2	Cadre de broderie carré H 15 cm x L 15 cm (H 6 po x L 6 po)	SA448 (États-Unis) SA448C (Canada)	SEF150 : XF4163-001
3	Pied à double entraînement	DF1 : XF4166-001 (zone UE) XF3165-001 (autres zones)	
4	Pied de broderie « W+ » avec pointeur lumineux	FLED1 : XF4168-001 (zone UE) XF3124-001 (autres zones)	
5	Cadre de broderie de bord H 30 cm x L 10 cm (H 12 po x L 4 po)	SABF6200D1 (États-Unis) SABF6200D1C (Canada)	BF3 : XF4170-001
6	10 support pour porte-bobines	SA561 (États-Unis) SA561C (Canada)	TS5 : XF4175-001
7	Support pour grandes bobines de fil	SA562 (États-Unis) SA562C (Canada)	TS6 : XF4180-001
8	Table large	SAWT6200D (États-Unis) SAWT6200DC (Canada)	WT10 : XF4184-001
9	Lecteur de carte de broderie	SAECRI	
10	Carte de broderie	-	
	Renfort de broderie	SA519	BM3 : XE0806-001
11	Renfort soluble à l'eau	SA520	BM5 : XE0615-001
12	Guide de couture	SA538	SG1 : XC8483-052

N°	Nom de la pièce	Code de la pièce	
		Continent américain	Autres
13	Pied à double entraînement	SA140	F033N : XC2214-052
14	Pied pour couteau raseur	SA177	F054 : XC3879-152
15	Pied pour quilting en mouvement libre « C »	XF4737-001	
16	Pied pour quilting en écho en mouvement libre « E »	XE0766-001	
17	Pied pour quilting en mouvement libre	SA129	F005N : XC1948-052
18	Accessoire de couture circulaire	SACIRC1	CIRC1 : XE3527-001
19	Guide de pied pour quilting 1/4 de po	SA185	F057 : XC7416-252
20	Pied d'alignement pour couture verticale « V »	SA189	F063 : XE5224-001
21	Souris USB	XE5334-101	

Mémo

- Toutes les spécifications sont correctes à la date d'impression de ce document. Certaines spécifications peuvent être modifiées sans avis préalable.

Remarque

- Les cartes de broderie achetées à l'étranger ne marcheront pas nécessairement avec votre machine.
- Consultez votre revendeur Brother agréé le plus proche pour une liste complète des accessoires en option et des cartes de broderie disponibles pour votre machine.



Fonctionnement de base

Elle donne des détails sur les procédures d'installation initiales, ainsi que la description des fonctions les plus utiles de cette machine.

Le numéro des pages commence par « B » dans cette section.

Chapitre1 Préparatifs.....B-16

B Fonctionnement de base

Chapitre 1 Préparatifs

MISE SOUS TENSION/HORS TENSION DE LA MACHINE 17

Réglage initial de votre machine 18

ÉCRAN À CRISTAUX LIQUIDES 20

■ Écran d'accueil 20

■ Écran de points de couture courants 21

■ Fonction des touches 22

Utilisation de la touche de mode de réglage de la machine 24

■ Sélection du « Mode Eco » ou « Mode de prise en charge de l'arrêt » 28

■ Modification de la forme du curseur en cas d'utilisation d'une souris USB 28

■ Sélection de l'affichage de l'écran initial 28

■ Sélection de la langue d'affichage 29

■ Modification des couleurs d'arrière-plan des motifs de broderie 29

■ Spécification de la taille des onglets de motif 30

■ Enregistrement d'une image de l'écran de réglages sur un support USB 31

Utilisation de la touche d'aide de la machine à coudre 32

Utilisation de la fonction de guide d'utilisation 33

Utilisation de la fonction de guide de couture 34

Utilisation de la fonction d'explication des motifs 35

ENFILAGE INFÉRIEUR 36

Bobinage de la canette 36

■ Utilisation du porte-bobine supplémentaire 36

■ Utilisation du porte-bobine 39

■ Démêlage du fil par le dessous de la base du bobineur de canette 40

Réglage de la canette 41

Sortie du fil de la canette 43

ENFILAGE SUPÉRIEUR 44

Enfilage supérieur 44

Utilisation du mode aiguille jumelée 47

Utilisation de fils se déroulant rapidement 49

■ Utilisation du filet de la bobine 49

■ Utilisation du porte-bobine vertical 50

CHANGEMENT DU PIED-DE-BICHE 51

Retrait du pied-de-biche 51

Fixation du pied-de-biche 51

Fixation du pied-de-biche avec l'adaptateur fourni 51

■ Fixation du pied à double entraînement 52

REPLACEMENT DE L'AIGUILLE 53

À PROPOS DE L'AIGUILLE ET DU TISSU 54

À propos de l'aiguille 54

Combinaisons tissu/fil/aiguille 55

AVANT DE BRODER 56

La broderie étape par étape 56

Fixation du pied de broderie « W » 57

Utilisation du pied de broderie en option « W+ » avec pointeur lumineux 58

■ Fixation du pied de broderie « W+ » avec pointeur lumineux 58

■ Vérification du point de chute de l'aiguille à l'aide du pied de broderie « W+ » avec pointeur lumineux 59

■ Réglage du pointeur lumineux 59

■ Réglage de la luminosité du pointeur lumineux 60

Fixation de l'unité de broderie 60

■ À propos de l'unité de broderie 60

■ Retrait de l'unité de broderie 61

UTILISATION DE FONCTIONS VIA LE BRANCHEMENT DE L'ACCESSOIRE À LA MACHINE 63

Utilisation d'un support USB ou d'un lecteur de carte de broderie USB/module d'enregistrement de carte USB* 63

Branchement de la machine sur l'ordinateur 63

Utilisation d'une souris USB 64

■ Sélection d'une touche 64

■ Changement de pages 64

Utilisation du pied à double entraînement en option 65

■ Fixation du pied à double entraînement 65

■ Lorsque le pied de type à montage par simple pression du pied à double entraînement s'est détaché 65

■ Utilisation du levier de réglage du pied à double entraînement 66

■ Réglage de l'intensité d'entraînement du tissu du pied à double entraînement 66

MISE SOUS TENSION/HORS TENSION DE LA MACHINE

AVERTISSEMENT

- Utilisez uniquement l'alimentation domestique normale pour alimenter votre machine. L'utilisation d'autres sources d'alimentation pourrait causer des incendies, des chocs électriques ou endommager la machine.
- Assurez-vous que les fiches du cordon d'alimentation sont solidement insérées dans la prise électrique et dans le connecteur de la machine.
- N'insérez pas la fiche du cordon d'alimentation dans une prise électrique inadaptée.
- Mettez la machine hors tension et débranchez-la de la prise murale dans les cas suivants :
lorsque vous n'êtes pas à proximité de la machine ;
après avoir utilisé la machine ;
en cas de coupure de courant pendant l'utilisation de la machine ;
lorsque la machine ne fonctionne pas correctement à cause d'une mauvaise connexion ou d'un débranchement ;
pendant un orage.

ATTENTION

- Utilisez exclusivement le cordon d'alimentation fourni avec cette machine.
- N'utilisez pas de rallonge ni d'adaptateurs multiples pour brancher cette machine avec d'autres appareils. Vous risquez de vous électrocuter ou de provoquer un incendie.
- Ne touchez pas la fiche si vous avez les mains mouillées. Vous risquez de vous électrocuter.
- Lorsque vous débranchez la machine, veillez à la mettre d'abord hors tension. Pour la débrancher de la prise murale, saisissez toujours la fiche. Si vous tirez sur le cordon, celui-ci pourrait être endommagé et vous risqueriez de vous électrocuter ou de provoquer un incendie.
- Veillez à ne pas couper, endommager, modifier, plier avec force, tordre ou lier le cordon d'alimentation, ni tirer dessus. Ne placez jamais d'objets lourds sur le cordon. Ne placez jamais le cordon près d'une source de chaleur. Ces actions pourraient endommager le cordon et vous risqueriez de vous électrocuter ou de provoquer un incendie. Si le cordon ou la fiche est endommagée, apportez la machine à votre revendeur agréé pour la faire réparer avant de continuer à l'utiliser.
- Débranchez le cordon d'alimentation si la machine n'est pas utilisée pendant une longue période. Un incendie risque de se produire.
- Lorsque la machine n'est pas utilisée, coupez l'interrupteur d'alimentation principal ou débranchez la fiche de la prise de courant.
- Débranchez toujours la machine avant d'effectuer une opération d'entretien de la machine ou d'ouvrir un couvercle.

- 1** Branchez le cordon d'alimentation dans le connecteur de la machine, puis branchez la fiche dans une prise de courant.

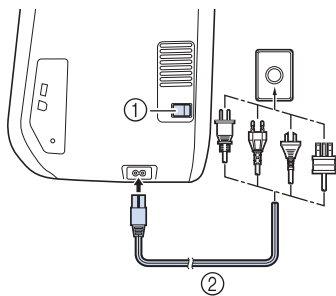

- ① Interrupteur d'alimentation principal
② Cordon d'alimentation

- 2** Mettez l'interrupteur d'alimentation principal sur « I » pour mettre la machine sous tension.

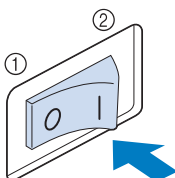

- ① ARRET
② MARCHE



Remarque

- Lorsque la plaque d'aiguille du point droit est installée sur la machine, l'aiguille se déplace automatiquement au milieu.



Mémo

- Lorsque la machine est sous tension, il est possible que l'aiguille et les griffes d'entraînement émettent un son lorsqu'elles sont en mouvement. Ceci n'est pas signe de dysfonctionnement.

- 3** La vidéo de démarrage est lue lors de la mise sous tension de la machine. Touchez n'importe quelle zone de l'écran pour afficher l'écran d'accueil.

⚠ ATTENTION

- Touchez l'écran uniquement avec votre doigt ou le stylet fourni. N'utilisez pas de crayon pointu, de tournevis ni aucun autre objet dur ou pointu. Il n'est pas nécessaire d'appuyer fort sur l'écran. Si vous appuyez trop fort ou utilisez un objet pointu, vous risquez d'endommager l'écran.

- 4** Mettez l'interrupteur d'alimentation principal sur « O » pour mettre la machine hors tension.



Mémo

- Si la machine en mode « Couture » est mise hors tension au cours de la couture, l'opération ne se poursuivra qu'après la mise sous tension de la machine.

Réglage initial de votre machine

Lors de la mise sous tension initiale de la machine, réglez la langue ainsi que l'heure et la date sur les paramètres correspondants locaux. Exécutez la procédure ci-dessous lorsque l'écran de réglages s'affiche automatiquement.

- 1** Appuyez sur ◀ et ▶ pour définir votre langue locale.

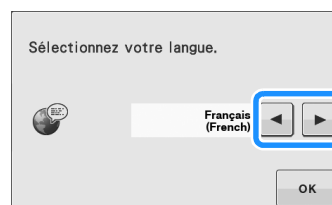

- 2** Appuyez sur .

- 3** L'écran du message vous invitant à confirmer le réglage de l'heure/la date s'affiche. Pour régler l'heure/la date, appuyez sur ; pour annuler ce réglage, appuyez sur .

→ L'écran de réglage de l'heure/la date s'affiche.

- 4** Appuyez sur **-** ou **+** pour régler l'heure/la date.

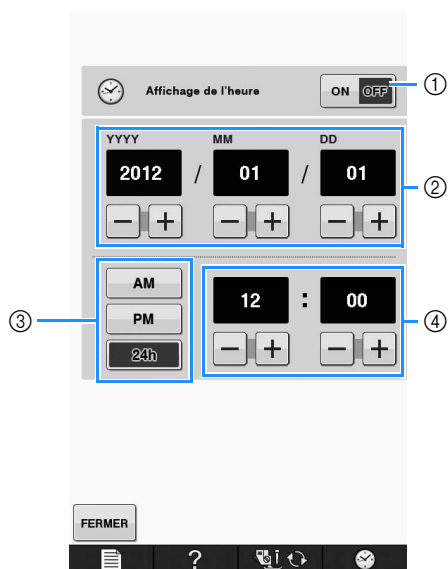

- ① Appuyez sur l'une des touches pour afficher l'heure sur l'écran.
- ② Réglez l'année (YYYY), le mois (MM) et le jour (DD).
- ③ Sélectionnez l'affichage 24 h ou 12 h.
- ④ Réglez l'heure actuelle.

- 5** Appuyez sur **FERMER** pour commencer à utiliser votre machine.

→ L'horloge commence à 0 seconde de l'heure définie.



Remarque

- L'heure/la date définie peut être effacée si vous ne mettez pas la machine sous tension pendant un certain temps.

ÉCRAN À CRISTAUX LIQUIDES

⚠ ATTENTION

- Touchez l'écran uniquement avec votre doigt ou le stylet fourni. N'utilisez pas de crayon pointu, de tournevis ni aucun autre objet dur ou pointu. Il n'est pas nécessaire d'appuyer fort sur l'écran. Si vous appuyez trop fort ou utilisez un objet pointu, vous risquez d'endommager l'écran.

■ Écran d'accueil

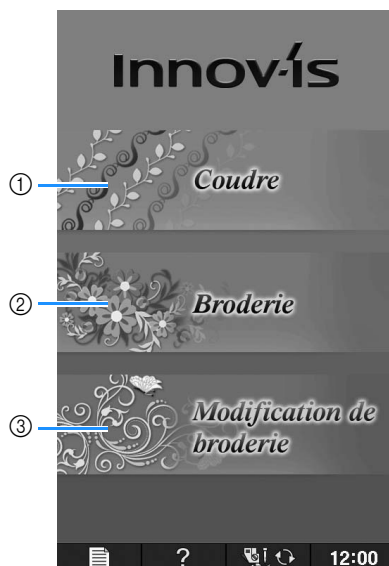

N°	Affichage	Nom de la touche	Description	Page
①		Touche « Coudre »	Appuyez sur cette touche pour coudre des points de couture courants ou des motifs de caractères ou de points décoratifs.	Reportez-vous au tableau « Fonction des touches ». B-22
②		Touche « Broderie »	Fixez l'unité de broderie et appuyez sur cette touche pour broder des motifs.	E-3
③		Touche « Modification de broderie »	Appuyez sur cette touche pour combiner des motifs de broderie. Les fonctions « Modification de broderie » permettent également de créer des motifs d'encadrement ou de broderie originaux.	E-57

■ Écran de points de couture courants

Appuyez sur une touche pour sélectionner le motif de point, une fonction ou une opération indiquée sur la touche. Lorsque la touche s'affiche en gris clair, la fonction n'est pas disponible.

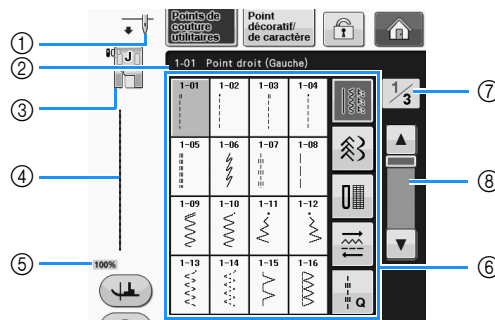





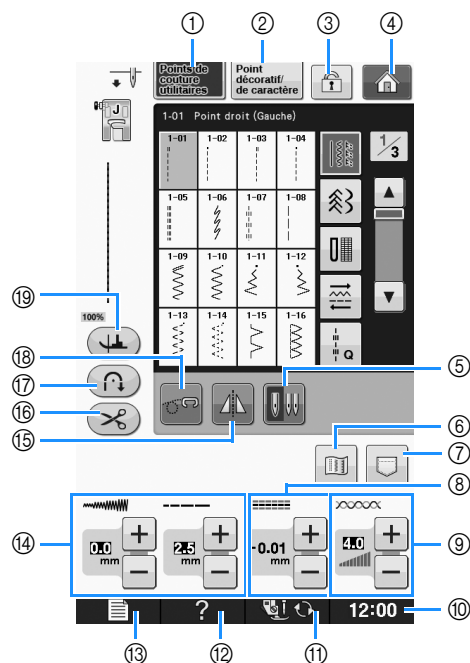

N°	Affichage	Nom de la touche	Description	Page
①		Affichage du réglage du positionnement de l'aiguille	Indique le réglage de mode aiguille simple ou jumelée et la position d'arrêt. Positionnement inférieur/aiguille simple Positionnement supérieur/aiguille simple Positionnement inférieur/aiguille jumelée Positionnement supérieur/aiguille jumelée	-
②	1-01 Point droit (Gauche)	Affichage du point sélectionné	Indique le nom et le numéro de code du point sélectionné.	S-3
③		Affichage du pied-de-biche	Indique le code du pied-de-biche. Fixez le pied-de-biche indiqué dans cet affichage avant de coudre.	B-51
④		Aperçu du point	Affiche un aperçu du point sélectionné. L'affichage à 100 % représente le point à une taille proche de sa taille réelle.	S-21
⑤	100%	Taille d'affichage du motif	Indique la taille approximative du motif sélectionné. 100% : Taille presque identique à celle du motif cousu 50% : 1/2 du motif cousu 25% : 1/4 du motif cousu * Il est possible que la taille réelle du motif cousu soit différente en fonction du type de tissu et de fil utilisé.	S-21
⑥		Écran de sélection de point	Appuyez sur la touche du motif que vous souhaitez coudre. Utilisez pour passer d'un groupe de points à l'autre.	S-21
⑦	1/3	Affichage du numéro de la page	Indique d'autres pages pouvant être affichées.	-
⑧		Touche de défilement	Appuyez sur ou pour passer d'une page à l'autre, ou touchez n'importe quel endroit de la barre pour avancer parmi les pages de points.	-

* Toutes les fonctions des touches de l'écran à cristaux liquides sont décrites dans le tableau « Fonction des touches » à la page suivante.

■ Fonction des touches







N°	Affichage	Nom de la touche	Description	Page
①		Touche « Points de couture courants »	Appuyez sur cette touche pour sélectionner un point droit, un point zigzag, une boutonnière, un point d'ourlet invisible ou d'autres points utilisés couramment lors de la création de vêtements.	S-21
②		Touche « Caractères/points décoratifs »	Appuyez sur cette touche pour sélectionner des motifs de caractères ou de points décoratifs.	S-77
③		Touche de verrouillage d'écran	Appuyez sur cette touche pour verrouiller l'écran. Lorsque l'écran est verrouillé, les divers réglages, comme la largeur et la longueur de point, sont verrouillés et ne peuvent plus être modifiés. Appuyez de nouveau sur cette touche pour déverrouiller les réglages.	S-18
④		Touche d'écran d'accueil	Appuyez sur cette touche lorsqu'elle s'affiche pour retourner à l'écran d'accueil et sélectionner une autre catégorie : « Coudre », « Broderie » ou « Modification de broderie ».	B-20
⑤		Touche de sélection de mode d'aiguille (simple/jumelée)	Appuyez sur cette touche pour sélectionner le mode de couture avec aiguille jumelée. Le mode de couture bascule entre le mode aiguille simple et le mode aiguille jumelée à chaque pression de la touche. Si la touche s'affiche en gris clair, vous ne pouvez pas coudre le motif sélectionné avec l'aiguille jumelée.	B-47
⑥		Touche d'image	Appuyez sur cette touche pour afficher une image agrandie du motif sélectionné.	S-22
⑦		Touche de mémoire de la machine	Appuyez sur cette touche pour sélectionner l'une des 3 fonctions de mémoire : récupération, enregistrement ou réinitialisation.	S-22, S-95, S-97
⑧		Touche « SELECTEUR G/D (L/R SHIFT) »	Affiche la tendance gauche/droite de la ligne centrale du point zigzag d'origine du motif de point actuellement sélectionné.	S-11
⑨		Touche de tension de fil	Affiche le réglage de la tension automatique du fil du motif sélectionné. Vous pouvez utiliser les touches plus et moins pour modifier les réglages de tension de fil.	S-12
⑩		Touche d'affichage de l'heure	Appuyez sur cette touche pour régler l'horloge sur votre heure locale.	B-18
⑪		Touche de remplacement du pied-de-biche/d'aiguille	Appuyez sur cette touche avant de changer l'aiguille, le pied-de-biche, etc. Cette touche verrouille toutes les touches et boutons pour empêcher le fonctionnement de la machine.	B-51 à B-53
⑫		Touche d'aide de la machine à coudre	Appuyez sur cette touche pour afficher le mode d'emploi de la machine.	B-32
⑬		Touche de mode de réglage de la machine	Appuyez sur cette touche pour changer la position d'arrêt de l'aiguille, régler le volume du bip de confirmation, modifier le motif, l'écran ou tout autre réglage de la machine.	B-24
⑭		Touche de longueur et de largeur de point	Affiche les réglages de largeur de zigzag et de longueur de point du motif sélectionné. Vous pouvez utiliser les touches plus et moins pour modifier la longueur de point et la largeur du zigzag.	S-10



N°	Affichage	Nom de la touche	Description	Page
15		Touche d'image en miroir	Appuyez sur cette touche pour créer une image en miroir du motif sélectionné. Si la touche s'affiche en gris clair, vous ne pouvez pas coudre une image en miroir du motif sélectionné.	S-21
16		Touche du coupe-fil automatique	Appuyez sur cette touche pour sélectionner la fonction de coupure de fil automatique. Sélectionnez la fonction de coupure de fil automatique avant de coudre pour que la machine couse automatiquement des points de renfort au début et à la fin de l'ouvrage (selon le motif, il se peut que la machine couse des points inverses) et coupe les fils une fois la couture terminée.	S-13
17		Touche de point inverse/de renfort automatique	Appuyez sur cette touche pour utiliser les points inverses/de renfort automatique. Si vous sélectionnez ce réglage avant de coudre, la machine utilisera automatiquement des points inverses ou de renfort selon le motif, au début et à la fin de la couture.	S-5
18		Touche de mode en mouvement libre	Appuyez sur cette touche pour passer en mode de couture en mouvement libre. Le pied-de-biche est relevé à une hauteur appropriée, et les griffes d'entraînement sont abaissées pour le quilting en mouvement libre.	S-40
19		Touche de pivotement	Appuyez sur cette touche pour sélectionner le réglage de pivotement. Une fois le réglage de pivotement sélectionné, arrêtez la machine pour abaisser l'aiguille et lever légèrement le pied-de-biche automatiquement. Le pied-de-biche se baisse automatiquement lors de la reprise de la couture. <ul style="list-style-type: none"> • Si cette touche s'affiche sous la forme , cela indique qu'il est impossible d'utiliser la fonction de pivotement. • Assurez-vous que la position de l'aiguille sur la Page B-25 des Réglages de la machine est bien réglée en position basse. 	S-15

Pour plus d'informations sur l'utilisation de la machine, reportez-vous au numéro de référence de la page ci-dessus.

Utilisation de la touche de mode de réglage de la machine

Appuyez sur  pour modifier les réglages par défaut de la machine (position d'arrêt de l'aiguille, vitesse de broderie, affichage initial, etc.). Pour afficher les différents écrans de réglages, appuyez sur  pour les « Réglages de couture »,  pour les « Réglages généraux » ou  pour les « Réglages de broderie ».

Mémo

- Appuyez sur  ou  en regard des numéros de page pour afficher un autre écran de réglages.

Réglages de couture

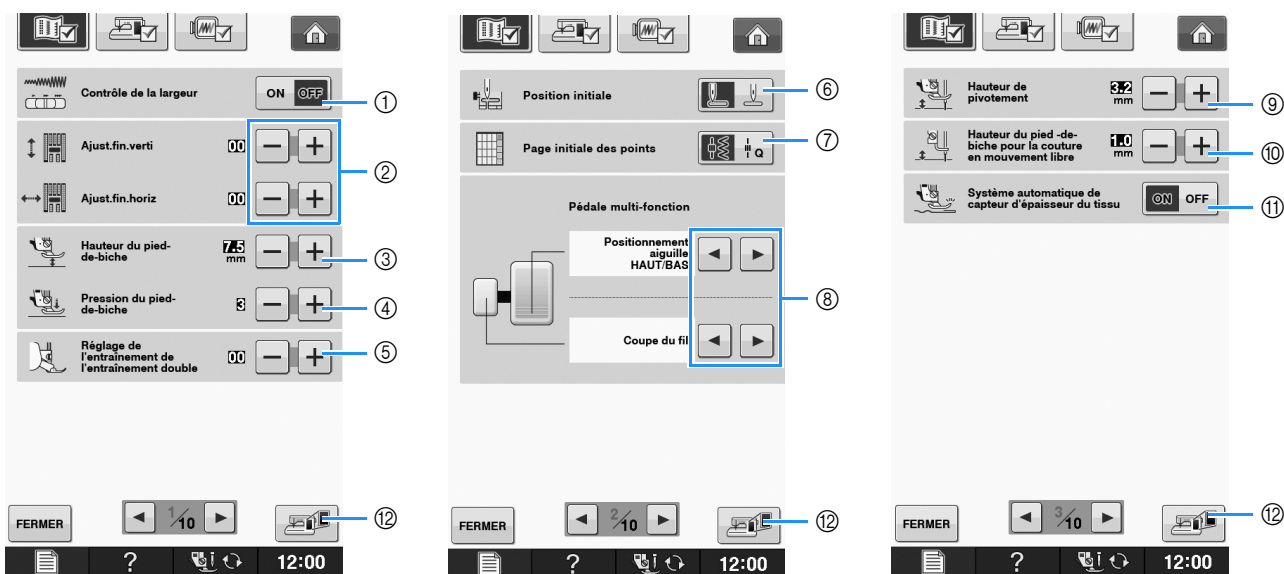

- ① Sélectionnez si vous souhaitez utiliser la commande de vitesse de couture pour déterminer la largeur du zigzag (voir la page S-39).
- ② Modifiez les motifs des points décoratifs et des caractères (voir la page S-82).
- ③ Réglez la hauteur du pied-de-biche. (Sélectionnez la hauteur du pied-de-biche lorsque celui-ci est relevé.)
- ④ Réglez la pression du pied-de-biche. (Plus le chiffre est élevé, plus la pression est forte. Réglez la pression sur « 3 » pour une couture normale.) (voir la page S-17)
Si le pied à double entraînement est installé et que son rouleau est abaissé, le réglage de pression est défini sur « 2 » et ne peut être modifié.
- ⑤ Réglez avec précision l'intensité d'entraînement du pied à double entraînement (voir la page B-65).
- ⑥ Sélectionnez « 1-01 point droit (gauche) » ou « 1-03 point droit (milieu) » comme point devant être automatiquement sélectionné lors de la mise sous tension de la machine. (voir la page S-21)
- ⑦ Indiquez si vous souhaitez afficher les « Points de couture courants » ou les « Points quilting » en premier sur l'écran de sélection de point lorsque « Coudre » est sélectionné.
- ⑧ Vous pouvez activer ce réglage après avoir branché la pédale multi-fonction en option. (Ces réglages ne sont pas utilisables si la pédale multifonction en option n'est pas fixée à la machine.)
- ⑨ Modifiez la hauteur du pied-de-biche lors de l'arrêt de la couture lorsque le réglage de pivotement est sélectionné (voir la page S-15). Réglez le pied-de-biche sur l'une des trois hauteurs (3,2 mm, 5,0 mm ou 7,5 mm). (voir la page S-15)
- ⑩ Modifiez la hauteur du pied-de-biche lorsque la machine est en mode de couture en mouvement libre (voir la page S-40).
- ⑪ Lorsque cette option est réglée sur « ON », l'épaisseur du tissu est automatiquement détectée par un capteur interne pendant la couture. Ainsi, le tissu peut être entraîné librement. (Reportez-vous aux pages S-8 et S-17.)
- ⑫ Appuyez sur cette touche pour enregistrer l'image de l'écran de réglages actuel sur le support USB (voir la page B-31).

Réglages généraux

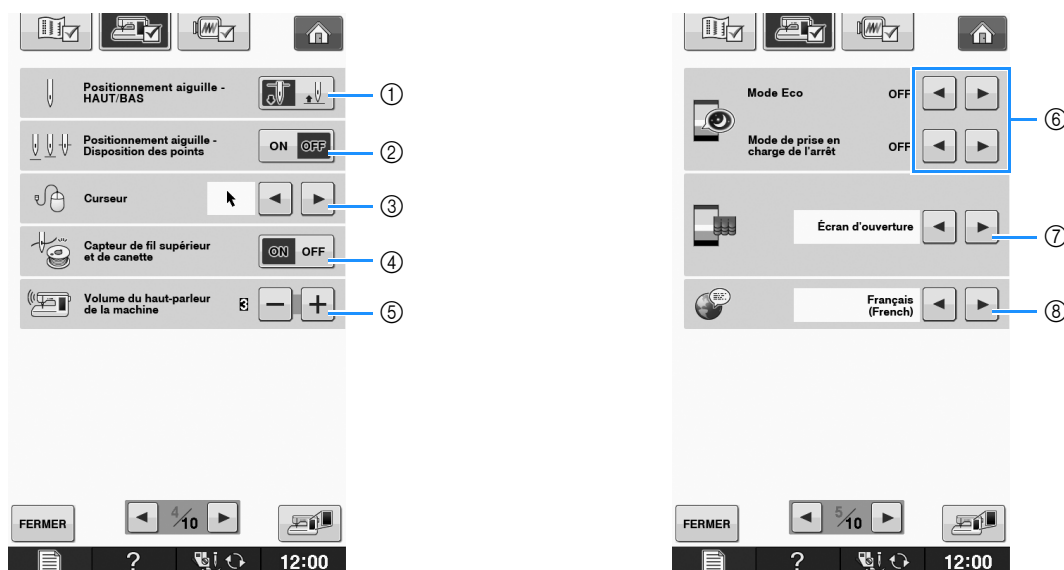

- ① Sélectionne la position d'arrêt de l'aiguille (position de l'aiguille lorsque la machine ne fonctionne pas) pour qu'elle soit relevée ou abaissée. Sélectionnez la position abaissée lorsque vous utilisez la touche de pivotement. (voir la page S-15)
- ② Déterminez le fonctionnement de la touche « Positionnement aiguille - Disposition des points » selon les deux séquences suivantes (voir la page S-18).
À chaque pression sur la touche « Positionnement aiguille - Disposition des points » :
« ON » : lève l'aiguille, l'arrête en position presque baissée, puis la baisse
« OFF » : lève l'aiguille, puis la baisse
- ③ Modifie la forme du curseur en cas d'utilisation d'une souris USB (voir la page B-28).
- ④ Réglez « Capteur de fil supérieur et de canette » sur « ON » ou sur « OFF ». Si l'option est réglée sur « OFF », il est possible d'utiliser la machine sans fil. (voir la page S-4, E-26)

⚠ ATTENTION

- Si « Capteur de fil supérieur et de canette » est réglé sur « OFF », retirez le fil supérieur. Si vous utilisez la machine avec le fil supérieur enfilé, la machine ne peut détecter si le fil s'emmêle. Le fait de continuer à utiliser la machine alors que le fil est emmêlé risquerait de l'endommager.

- ⑤ Modifie le volume du haut-parleur. Augmentez le chiffre pour un volume plus fort et diminuez-le pour un volume plus faible.
- ⑥ Permet d'économiser la consommation de la machine en choisissant le « Mode Eco » ou le « Mode de prise en charge de l'arrêt » (voir la page B-28).
- ⑦ Sélectionne l'écran initial qui s'affiche lors de la mise sous tension de la machine (voir la page B-28).
- ⑧ Modifie la langue d'affichage (voir la page B-29).

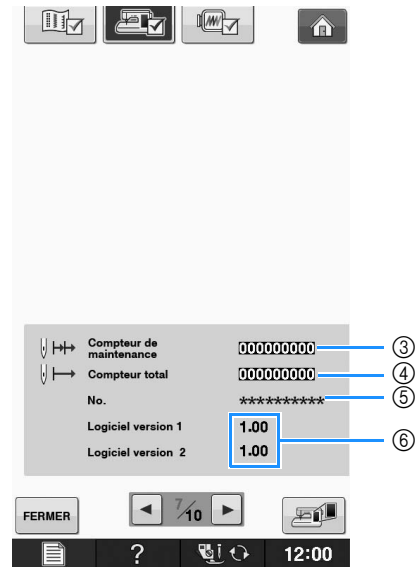
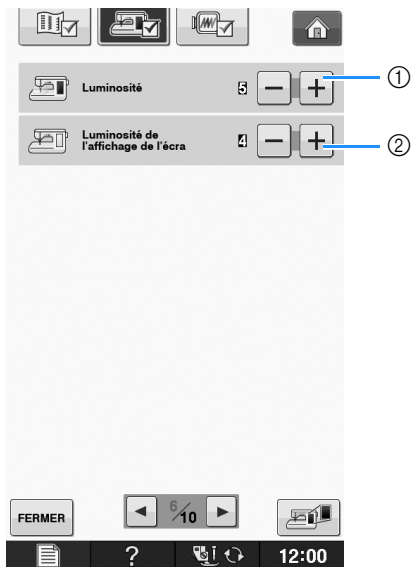

- ① Modifie la luminosité de l'éclairage de l'aiguille et de la zone de travail.
- ② Modifie la luminosité de l'écran (voir la page A-22).
- ③ Affiche le compteur de maintenance, qui vous rappelle régulièrement d'entretenir la machine. (Contactez votre revendeur agréé pour plus de détails.)
- ④ Affiche le nombre total de points cousus par la machine.
- ⑤ « No. » est le numéro interne de la machine à coudre et à broder.
- ⑥ Indique la version du programme. « Logiciel version 1 » indique la version du programme de l'écran à cristaux liquides ; « Logiciel version 2 » indique la version du programme de la machine.

Mémo

- La dernière version du logiciel est installée sur votre machine. Contactez votre revendeur Brother local agréé ou visitez le site « <http://solutions.brother.com> » pour de plus amples détails sur les mises à jour disponibles (voir la page A-38).

Réglages de broderie

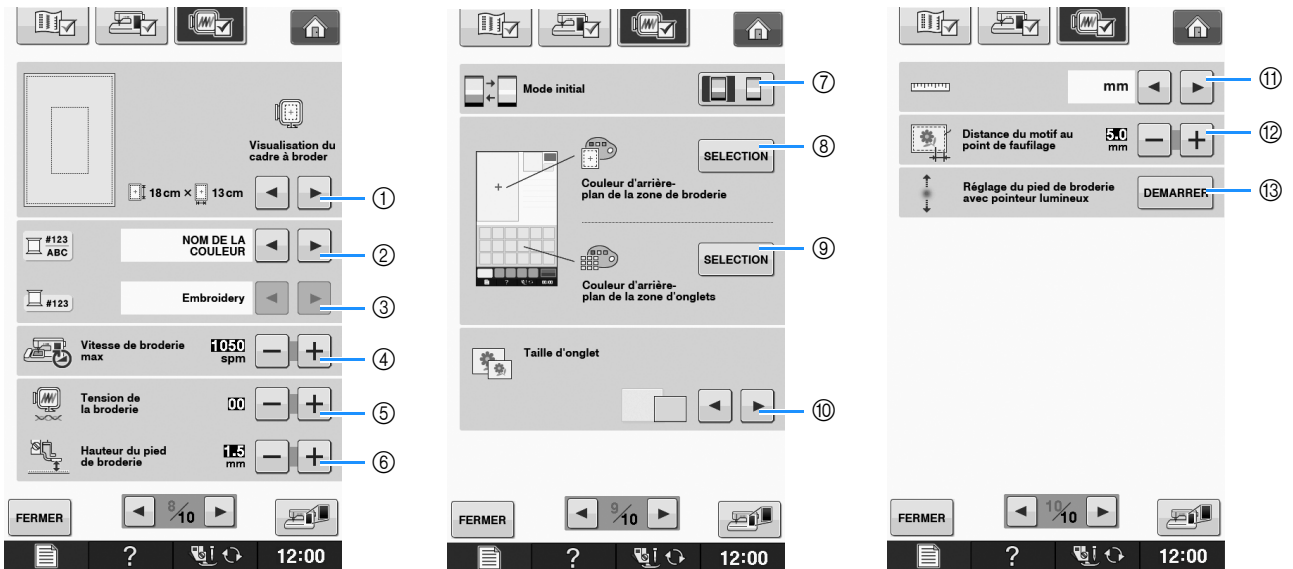

- ① Sélectionnez l'un des 16 affichages de cadre de broderie (voir la page E-35).
- ② Modifiez l'affichage de la couleur de fil, du numéro de fil et du nom de couleur sur l'écran « Broderie » (voir la page E-34).
- ③ Lorsque le fil « #123 » est sélectionné, faites votre choix parmi les six marques de fil différentes (voir la page E-34).
- ④ Modifiez le réglage de la vitesse de broderie maximale (voir la page E-33).
- ⑤ Réglez la tension du fil supérieur pour la broderie (voir la page E-30).
- ⑥ Sélectionnez la hauteur du pied de broderie « W » pendant la broderie (voir la page E-11).
- ⑦ Modifiez le mode initial de l'affichage (Broderie/Modification de broderie) (voir la page E-4).
- ⑧ Modifiez la couleur d'arrière-plan de la zone d'affichage de la broderie (voir la page B-29).
- ⑨ Modifiez la couleur d'arrière-plan de la zone d'onglet (voir la page B-29).
- ⑩ Appuyez sur cette touche pour spécifier la taille des onglets de motif (reportez-vous à la Page B-30).
- ⑪ Modifiez les unités d'affichage (mm/pouces).
- ⑫ Réglez la distance séparant le motif du point faufilage (voir la page E-84).
- ⑬ Réglage de la position et de la luminosité du pied de broderie avec pointeur lumineux (voir la page B-59).

■ Sélection du « Mode Eco » ou « Mode de prise en charge de l'arrêt »

Vous pouvez économiser l'alimentation de la machine en choisissant le mode Éco ou le mode de prise en charge de l'arrêt.

Si vous n'utilisez pas la machine pendant une période donnée, celle-ci active l'un de ces modes.

« **Mode Eco** » ;

La machine passe en mode veille. Touchez l'écran ou une touche de fonction pour continuer à coudre.

« **Mode de prise en charge de l'arrêt** » ;

La machine s'éteint après la période définie. Mettez la machine hors puis sous tension pour recommencer à coudre.

Condition	Mode Éco	Mode de prise en charge de l'arrêt
Temps disponible	0 à 120 (minutes)	1 à 12 (heures)
Touche « Démarrer/arrêt »	Clignote en vert	Clignote lentement en vert
Fonction suspendue	Éclairage de la machine, écran, pointeur lumineux	Toutes les fonctions
Après la récupération	La machine commence par l'opération précédente.	Vous devez mettre la machine hors tension.

Appuyez sur la touche « Démarrer/arrêt » ou sur l'écran pour réactiver ces modes.

1 Appuyez sur .

→ L'écran de réglages apparaît.

2 Appuyez sur .

→ L'écran de réglages généraux s'affiche.

3 Affichez la page 5 de l'écran de réglages généraux.

4 Appuyez sur la touche ou pour sélectionner le délai d'activation du mode.



Remarque

- Si vous mettez la machine hors tension alors que le « Mode Eco » ou le « Mode de prise en charge de l'arrêt » est activé, patientez environ 5 secondes avant de remettre la machine sous tension.

■ Modification de la forme du curseur en cas d'utilisation d'une souris USB

L'écran de réglages permet de régler la forme du curseur s'affichant lorsqu'une souris USB est connectée. En fonction de la couleur d'arrière-plan, sélectionnez la forme souhaitée parmi les trois formes disponibles.



Mémo

- Pour de plus amples détails relatifs à la modification de la couleur d'arrière-plan, reportez-vous à la section « Modification des couleurs d'arrière-plan des motifs de broderie » page B-29.

1 Appuyez sur .

→ L'écran de réglages apparaît.

2 Appuyez sur .

→ L'écran de réglages généraux s'affiche.

3 Affichez la page 4 de l'écran de réglages généraux.

4 À l'aide des touches et , sélectionnez la forme de curseur de votre choix parmi les trois réglages disponibles (, et).



5 Appuyez sur pour revenir à l'écran initial.



Mémo

- Le réglage reste sélectionné même si la machine est mise hors tension.

■ Sélection de l'affichage de l'écran initial

Il est possible de modifier l'écran initial s'affichant sur la machine.

1 Appuyez sur .

→ L'écran de réglages apparaît.

2 Appuyez sur .

→ L'écran de réglages généraux s'affiche.

3 Affichez la page 5 de l'écran de réglages généraux.

- 4 Utilisez les touches ◀ et ▶ pour sélectionner le réglage de l'affichage de l'écran initial.

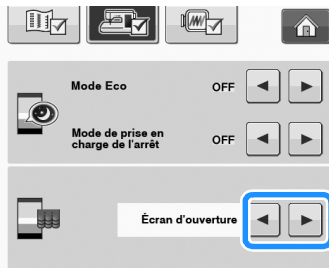

- * **Écran d'ouverture** : Lorsque la machine est mise sous tension, l'écran d'accueil s'affiche lorsque vous touchez la vidéo de démarrage.
- * **Page d'accueil** : Lorsque la machine est mise sous tension, l'écran d'accueil s'affiche.
- * **Écran de couture / broderie** : Lorsque la machine est mise sous tension, l'écran « Broderie » s'affiche si l'unité de broderie est installée. L'écran de couture s'affiche si l'unité de broderie n'est pas installée sur la machine.

- 5 Appuyez sur **FERMER** pour revenir à l'écran initial.

■ Sélection de la langue d'affichage

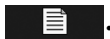
- 1 Appuyez sur .

→ L'écran de réglages apparaît.

- 2 Appuyez sur .

→ L'écran de réglages généraux s'affiche.

- 3 Affichez la page 5 de l'écran de réglages généraux.

- 4 Utilisez ◀ et ▶ pour sélectionner la langue d'affichage.

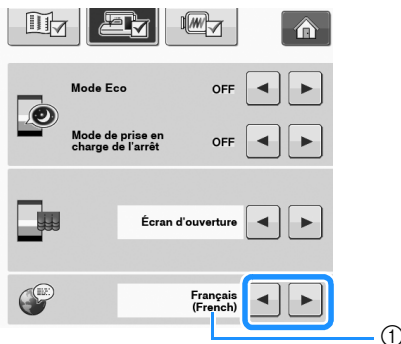

① Langue d'affichage

- 5 Appuyez sur **FERMER** pour revenir à l'écran initial.

■ Modification des couleurs d'arrière-plan des motifs de broderie

L'écran de réglages permet de modifier les couleurs d'arrière-plan de motif de broderie et des onglets de motif. En fonction de la couleur du motif, sélectionnez la couleur d'arrière-plan parmi les 66 réglages disponibles. Il est possible de sélectionner des couleurs d'arrière-plan différentes pour le motif de broderie et les onglets de motif.

- 1 Appuyez sur .

→ L'écran de réglages apparaît.

- 2 Appuyez sur .

→ L'écran de réglages de broderie s'affiche.

Mémo

- Lorsque vous utilisez l'option « Broderie » ou « Modification de broderie », appuyez sur  pour accéder directement à l'écran de réglages de broderie.

- 3 Affichez la page 9 de l'écran de réglages de broderie.

- 4 Appuyez sur **SELECTION**.

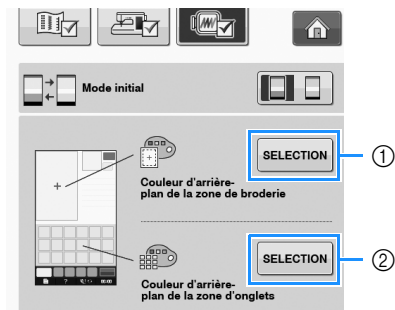

- ① Arrière-plan de motif de broderie
② Arrière-plan d'onglets de motif

- 5** Sélectionnez la couleur d'arrière-plan parmi les 66 réglages disponibles.

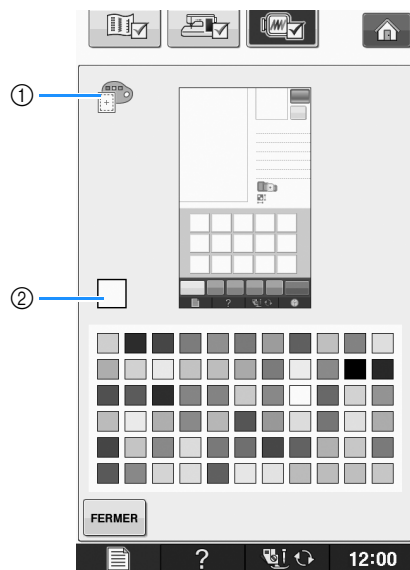

- ① Arrière-plan de motif de broderie
② Couleur sélectionnée

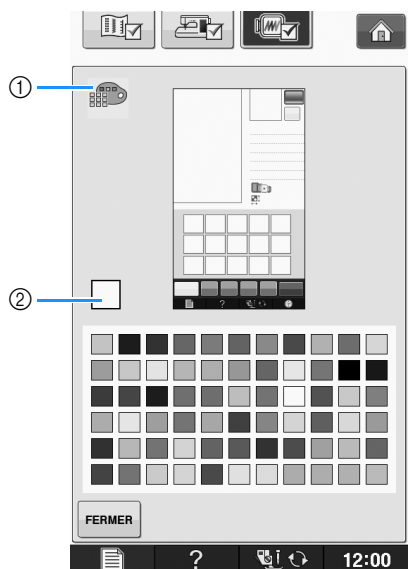

- ① Arrière-plan d'onglets de motif
② Couleur sélectionnée

- 6** Appuyez sur **FERMER** pour revenir à l'écran initial.



Mémo

- Le réglage reste sélectionné même si la machine est mise hors tension.

■ Spécification de la taille des onglets de motif

Les onglets de sélection d'un motif de broderie peuvent être définis de façon à les afficher sous une taille réduite ou agrandie. La taille agrandie est 1,5 fois supérieure à la taille réduite.

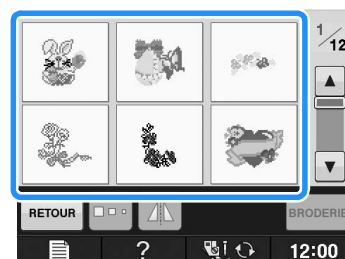
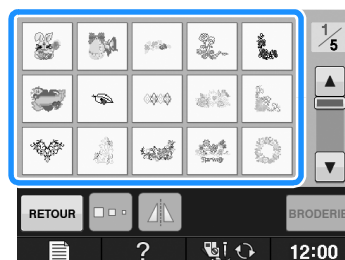

- 1** Appuyez sur **RETOUR**.

→ L'écran de réglages apparaît.

- 2** Appuyez sur **CONFIRMATION**.

→ L'écran de réglages de broderie s'affiche.

- 3** Affichez la page 9 de l'écran de réglages de broderie.

- 4 Appuyez sur ◀ ou ▶ pour sélectionner la taille d'onglet souhaitée.

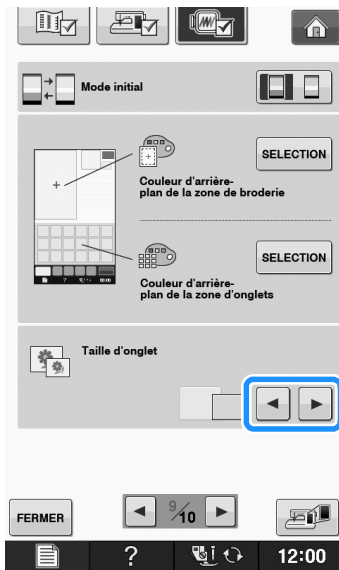

Remarque

- L'écran de sélection du motif ne reflète pas immédiatement la taille choisie suite à la modification du réglage de taille de l'onglet. Pour visualiser les motifs avec la nouvelle taille d'onglet, revenez à l'écran de sélection de la catégorie, puis sélectionnez de nouveau la catégorie du motif.

■ Enregistrement d'une image de l'écran de réglages sur un support USB

Il est possible d'enregistrer une image de l'écran de réglages en tant que fichier BMP.

Il est possible d'enregistrer au maximum 100 images à la fois sur un même support USB.

- 1 Insérez le support USB dans le port correspondant situé sur le côté droit de la machine.

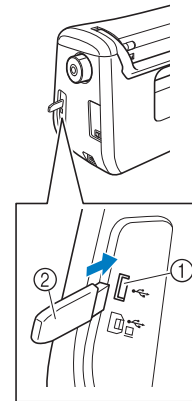

- ① Port USB
② Support USB

- 2 Appuyez sur [Menu].

→ L'écran de réglages apparaît. Sélectionnez la page de l'écran de réglages, effectuez les modifications souhaitées, puis enregistrez l'image de l'écran.

- 3 Appuyez sur [Image].

→ Le fichier image sera enregistré sur le support USB.

- 4 Retirez le support USB, puis vérifiez l'image enregistrée depuis un ordinateur pour toute référence ultérieure.

Les fichiers des images de l'écran de réglages sont enregistrés sous le nom « S##.BMP ».

- * « ## » dans le nom « S##.BMP » sera automatiquement remplacé par un nombre entre S00 et S99.



Remarque

- Le message suivant s'affiche lorsque 100 fichiers image ont déjà été enregistrés sur le support USB. Dans ce cas, supprimez un fichier du support USB ou utilisez un autre support USB.

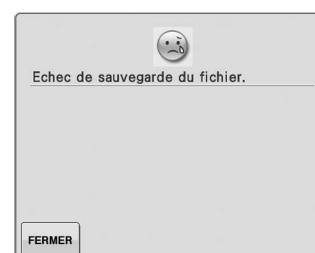

Utilisation de la touche d'aide de la machine à coudre ?

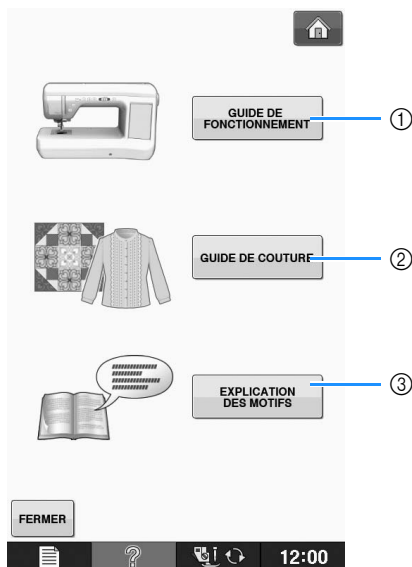

Appuyez sur ? pour ouvrir l'écran d'aide de la machine à coudre. L'écran présenté ci-dessous propose trois fonctions différentes.



- ① Appuyez sur cette touche pour afficher les explications relatives à la mise en place du fil supérieur, au bobinage de la canette, au changement du pied-de-biche, à la préparation d'un motif de broderie et à l'utilisation de la machine (voir la page B-33).
- ② Appuyez sur cette touche pour sélectionner les points de couture courants lorsque vous n'êtes pas certain du point à utiliser ou de son mode de couture (voir la page B-34).
- ③ Appuyez sur cette touche pour afficher une explication relative au point sélectionné (voir la page B-35).

Utilisation de la fonction de guide d'utilisation

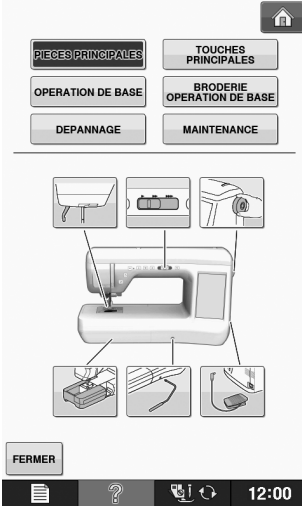
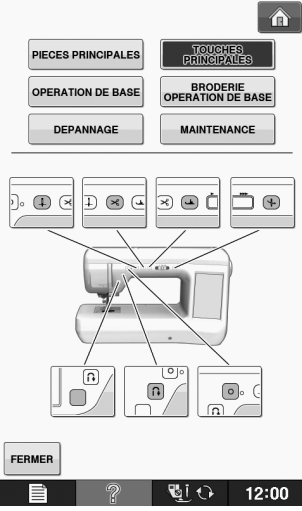
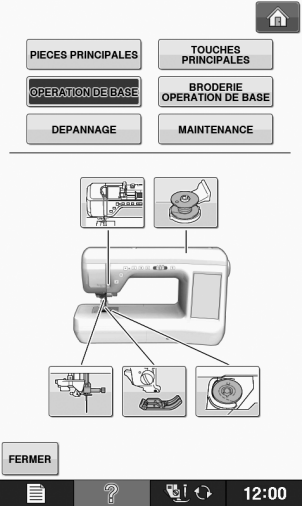
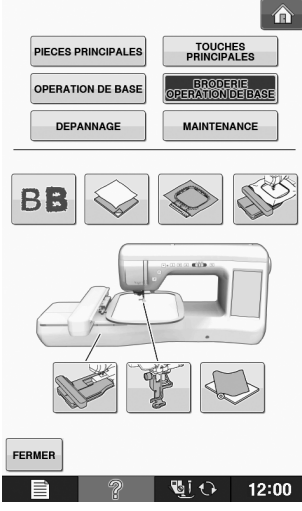
Appuyez sur **GUIDE DE FONCTIONNEMENT** pour ouvrir l'écran indiqué ci-dessous. La partie supérieure de l'écran affiche six catégories. Appuyez sur une touche pour afficher plus d'informations sur cette catégorie.

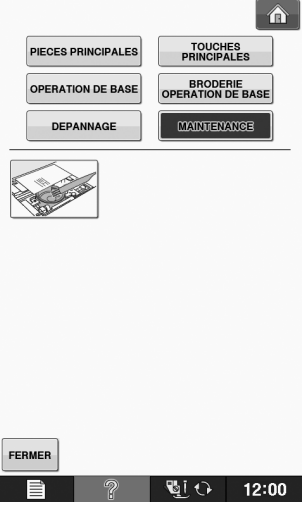
 <p>PIECES PRINCIPALES affiche des informations sur les pièces principales de la machine ainsi que leurs fonctions. Il s'agit du premier écran qui s'affiche lorsque vous appuyez sur GUIDE DE FONCTIONNEMENT.</p>	 <p>TOUCHES PRINCIPALES affiche des informations sur les touches de fonctionnement.</p>	 <p>OPERATION DE BASE affiche des informations sur l'enfilage de la machine, le changement des pieds-de-biche, etc. Certaines des fonctions sont décrites par les vidéos. Certains écrans d'enfilage individuel sont animés.</p>
 <p>BRODERIE OPERATION DE BASE affiche des informations sur la mise en place de l'unité de broderie, la préparation du tissu pour la broderie, etc.</p>	 <p>DEPANNAGE affiche des informations sur le dépannage.</p>	 <p>MAINTENANCE affiche des informations sur le nettoyage de la machine, etc.</p>

Exemple : Affiche des informations sur l'enfilage supérieur

1 Appuyez sur **?**.

2 Appuyez sur **GUIDE DE FONCTIONNEMENT**.



3 Appuyez sur **OPERATION DE BASE**.

→ La partie inférieure de l'écran change.

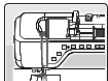

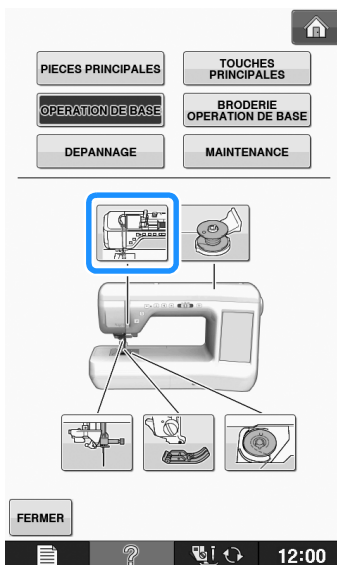
4 Appuyez sur  (enfilage supérieur).





→ L'écran indique comment effectuer l'enfilage de la machine.

5 Lisez les instructions.

* Pour visionner la vidéo, appuyez sur l'icône  des instructions affichées.

Appuyez sur  sous la vidéo pour revenir au début. Appuyez sur  pour mettre la lecture en pause. Appuyez sur  pour redémarrer la lecture après la pause. Appuyez sur **FERMER** pour fermer la vidéo.

* Appuyez sur  pour afficher l'écran suivant.

* Appuyez sur  pour afficher l'écran précédent.

6 Appuyez sur **FERMER** pour revenir à l'écran initial.

Utilisation de la fonction de guide de couture

La fonction de guide de couture permet de sélectionner des motifs dans l'écran de points de couture courants. Utilisez cette fonction lorsque vous doutez du point à utiliser pour votre ouvrage ou pour obtenir des conseils relatifs à l'utilisation de certains points. Par exemple, si vous souhaitez effectuer un surfilage mais doutez du point à utiliser ou de la procédure à suivre, cet écran peut vous être d'une grande utilité. Nous recommandons aux débutants d'utiliser cette méthode pour sélectionner des points.

1 Entrez dans la catégorie **Points de couture courants** depuis l'écran d'accueil.

2 Appuyez sur **?**.

3 Appuyez sur **GUIDE DE COUTURE**.

→ L'écran de conseils s'affiche.



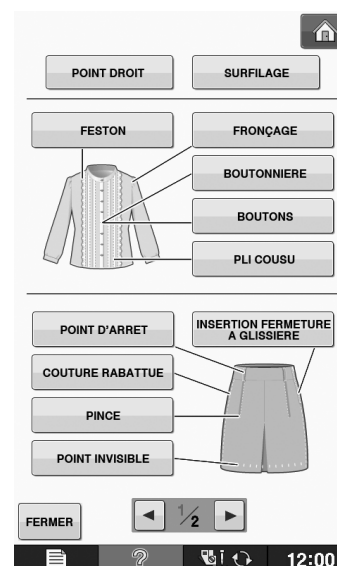

4 Appuyez sur la touche correspondant à la catégorie dont vous souhaitez afficher les instructions de couture.

* Appuyez sur **FERMER** pour revenir à l'écran initial.





5 Lisez les explications et sélectionnez le point approprié.

→ L'écran affiche la procédure à suivre pour coudre le point sélectionné. Suivez les instructions de couture du point.

- * Appuyez sur  pour afficher l'écran suivant.
- * Appuyez sur  pour afficher l'écran précédent.

Utilisation de la fonction d'explication des motifs

Si vous souhaitez en savoir plus sur l'utilisation d'un motif en particulier, sélectionnez-le et

appuyez sur  puis sur  pour afficher une explication du point sélectionné.



Remarque

- La fonction d'explication des motifs permet d'afficher une description des motifs disponibles sur les écrans de points de couture courants et de points décoratifs/de caractères.
- Une description s'affiche pour chaque motif sur l'écran de points de couture courants. Une description des catégories de points décoratifs/de caractères est également affichée.
- Si la touche  s'affiche en gris, la fonction d'explication de motif n'est pas disponible.

Exemple: Affichage d'informations sur 

1 Appuyez sur .

2 Appuyez sur .

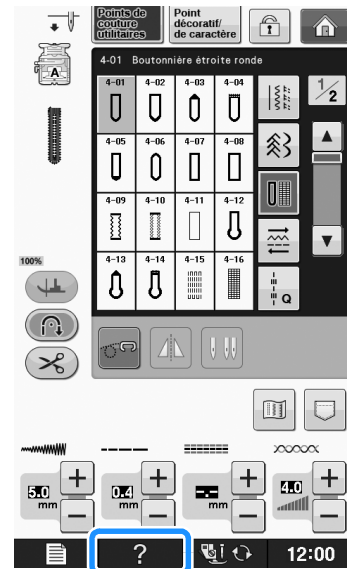

3 Appuyez sur .



→ L'écran affiche les informations.

4 Appuyez sur  pour revenir à l'écran initial.





Mémo

- Les réglages restent affichés, vous permettant de régler le point avec davantage de précision.

ENFILAGE INFÉRIEUR

Bobinage de la canette

Appuyez sur **?** → **GUIDE DE FONCTIONNEMENT** → **OPERATION DE BASE** →  → , dans cet ordre, pour afficher la vidéo de présentation du bobinage de la canette sur l'écran à cristaux liquides (voir la page B-35). Pour effectuer cette opération, respectez les étapes suivantes.

⚠ ATTENTION

- La canette fournie a été conçue spécialement pour cette machine à coudre. Si vous utilisez des canettes d'autres modèles, la machine risque de ne pas fonctionner correctement. N'utilisez que la canette fournie ou des canettes du même type [code de référence : SA156, (SFB : XA5539-151)].

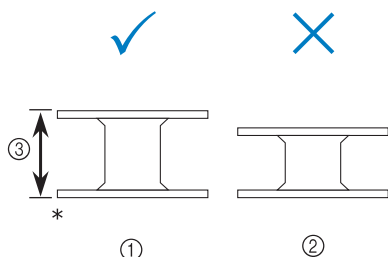

* Taille réelle

① Ce modèle

② Autres modèles

③ 11,5 mm (env. 7/16 de po)

■ Utilisation du porte-bobine supplémentaire

Cette machine vous permet de bobiner la canette sans désenfiler la machine. Lorsque vous utilisez le porte-bobine principal pour coudre, vous pouvez bobiner la canette à l'aide du porte-bobine supplémentaire.

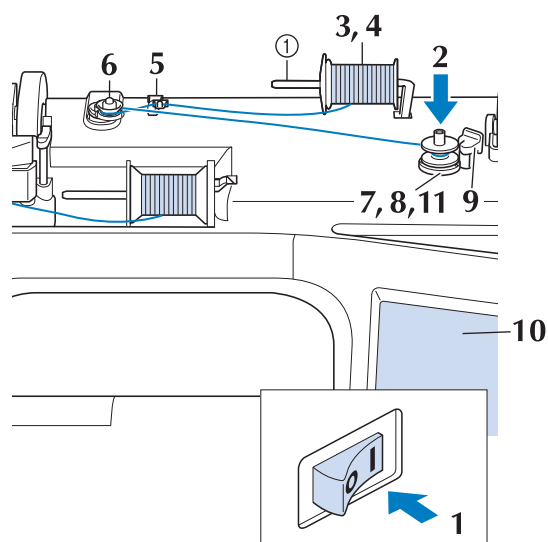

① Porte-bobine supplémentaire

1 Mettez la machine sous tension, puis ouvrez le capot supérieur.

2 Alignez la rainure de la canette sur le ressort de l'axe du bobineur et placez la canette sur l'axe.

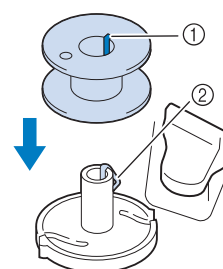

① Rainure de la canette

② Ressort de l'axe

- 3** Placez le porte-bobine supplémentaire en position « haute ».

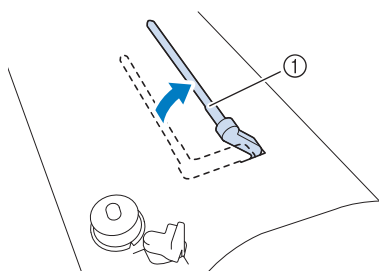

① Porte-bobine supplémentaire

- 4** Placez la bobine de fil sur le porte-bobine supplémentaire de façon à ce que le fil se déroule de l'avant. Enfoncez au maximum le couvercle de bobine sur le porte-bobine afin de fixer la bobine de fil.

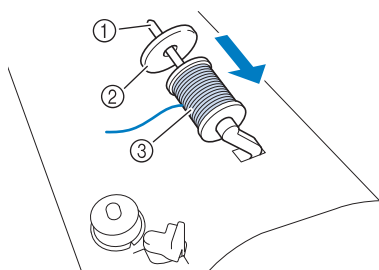

① Porte-bobine
② Couvercle de bobine
③ Bobine de fil

⚠ ATTENTION

- Si la bobine et/ou le couvercle de bobine sont mal positionnés, le fil risque de s'emmêler sur le porte-bobine et l'aiguille risque de se casser.
- Utilisez la taille du couvercle de bobine (grand, moyen ou petit) qui se rapproche le plus de celle de la bobine de fil. Si vous utilisez un couvercle de bobine plus petit que la bobine de fil, le fil risque de se bloquer dans la fente située à l'extrémité de la bobine et l'aiguille risque de se casser.

📖 Mémo

- Lorsque vous cousez avec du fil fin et bobiné de façon croisée, utilisez le petit couvercle de bobine et laissez un petit espace entre le couvercle et la bobine de fil.

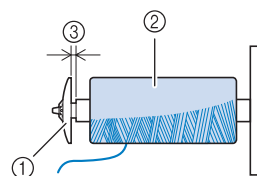

① Couvercle de bobine (petit)
② Bobine de fil (fil bobiné de façon croisée)
③ Espace

- Si une bobine de fil de 12 mm (1/2 po) de diamètre et de 75 mm (3 po) de hauteur est insérée sur le porte-bobine, utilisez le couvercle de bobine spécial.

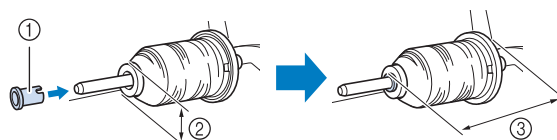

① Couvercle de bobine (spécial)
② 12 mm (1/2 de po)
③ 75 mm (3 po)

- 5** De votre main droite, tenez le fil près de la bobine de fil. Avec la main gauche, tenez l'extrémité du fil et, à l'aide de vos deux mains, faites passer le fil autour des guide-fils.

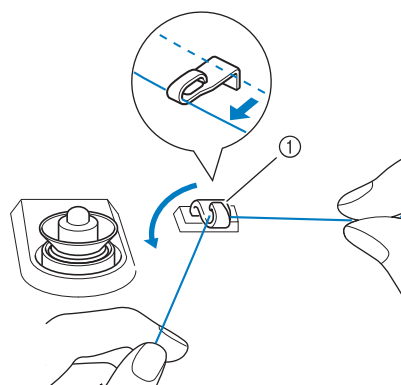

① Guide-fil

- 6** Faites passer le fil autour du disque de pré-tension en veillant à ce qu'il passe bien en dessous du disque.

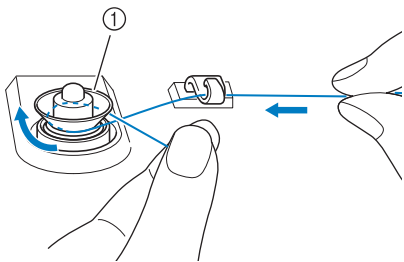

- ① Disque de pré-tension
→ Veillez à ce que le fil passe bien en dessous du disque de pré-tension.

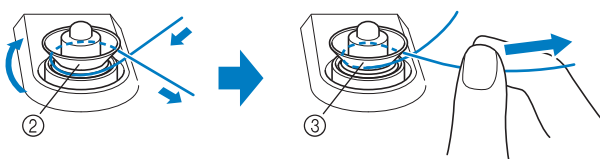

- ② Disque de pré-tension
③ Tirez-le autant que possible.
→ Assurez-vous que le fil passe bien entre les disques de pré-tension.

- 7** Enroulez 5 ou 6 fois le fil dans le sens des aiguilles d'une montre autour de la canette.

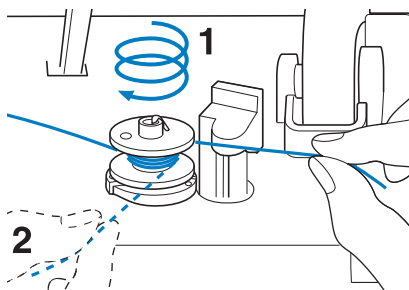

- 8** Faites passer l'extrémité du fil dans la fente du guide de la base du bobineur de canette et tirez le fil vers la droite pour le couper avec le coupe-fil.

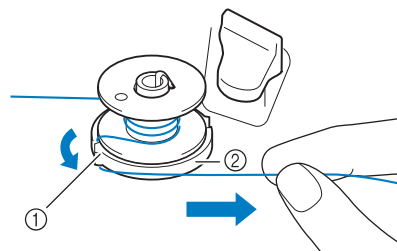

- ① Fente du guide (avec coupe-fil intégré)
② Base du bobineur de canette

⚠ ATTENTION

- Veillez à respecter la procédure décrite. Si le fil n'est pas coupé avec le coupe-fil, que vous bobinez la canette et que le fil est détendu, il risque de s'emêler autour de la canette et de casser l'aiguille.

- 9** Positionnez la commande de bobinage de canette vers la gauche, jusqu'à ce qu'elle soit en place (vous devez entendre un dé clic).

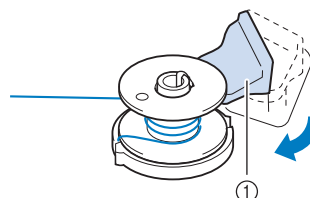

- ① Commande de bobinage de canette

📖 Mémo

- Lorsque vous positionnez la commande de bobinage de canette vers la gauche, la machine passe en mode de bobinage de la canette.

→ La fenêtre de bobinage de la canette s'affiche.

10 Appuyez sur **DEMARRER**.

→ Le bobinage de la canette commence automatiquement. La canette s'immobilise lorsque le bobinage est terminé. La commande de bobinage de canette se remet automatiquement dans sa position d'origine.

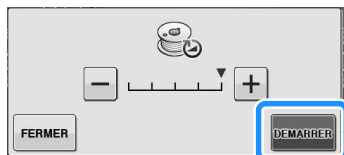



Remarque

- **DEMARRER** passe à **ARRETER** lors du bobinage de la canette.
- Restez à proximité de la machine lors du bobinage de la canette, afin de vous assurer que le fil de canette se bobine correctement. Si ce n'est pas le cas, appuyez immédiatement sur **ARRETER** pour arrêter le bobinage de canette.
- Lorsque vous bobinez la canette avec du fil raide, comme du fil en nylon pour quilting, le son émis risque d'être différent de celui produit lors du bobinage de fil standard. Ceci n'est pas signe de dysfonctionnement.

Mémo

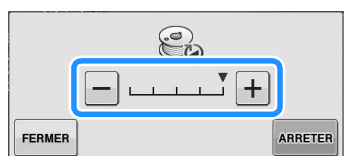
- Pour modifier la vitesse de bobinage, appuyez sur **-** (pour la diminuer) ou **+** (pour l'augmenter) dans la fenêtre de bobinage de canette.



- Appuyez sur **FERMER** pour minimiser la fenêtre de bobinage de canette. Vous pouvez alors procéder à des opérations telles que la sélection d'un point ou le réglage de la tension du fil, pendant le bobinage de la canette.
- Appuyez sur  (en haut à droite de l'écran à cristaux liquides) pour afficher à nouveau la fenêtre de bobinage de canette.



11 Coupez le fil avec une paire de ciseaux et retirez la canette.

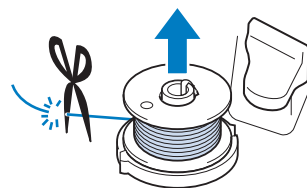

Mémo

- Lorsque vous retirez la canette, ne tirez pas sur la base du bobineur de canette. Vous risqueriez de la déboîter ou de l'enlever et d'endommager la machine.

⚠ ATTENTION

- Si vous n'installez pas correctement la canette, il se peut que la tension du fil se relâche, que l'aiguille se casse et que vous vous blessiez.

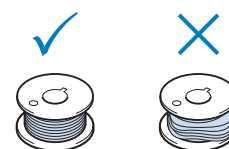

■ Utilisation du porte-bobine

Vous pouvez bobiner la canette avant de coudre à l'aide du porte-bobine principal. Vous ne pouvez pas utiliser ce porte-bobine pour bobiner la canette tout en cousant.

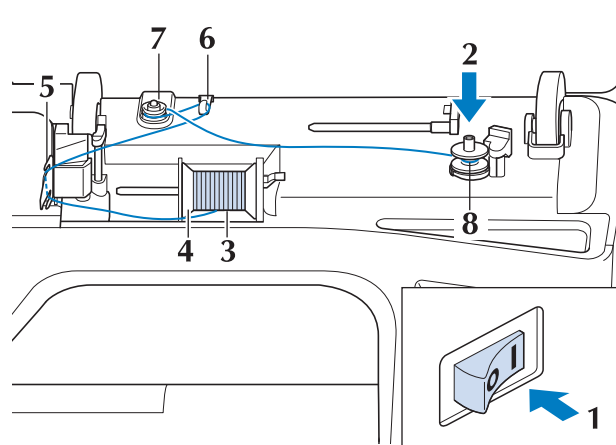

- 1 Mettez la machine sous tension, puis ouvrez le capot supérieur.
- 2 Alignez la rainure de la canette sur le ressort de l'axe et placez la canette sur l'axe.

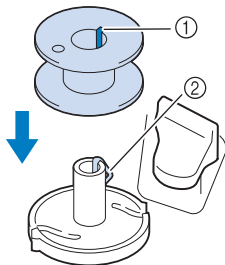

- ① Rainure de la canette
- ② Ressort de l'axe

- 3 Faites pivoter le porte-bobine vers le haut. Placez la bobine de fil sur le porte-bobine de façon à ce que le fil se déroule à partir de l'avant de la bobine.

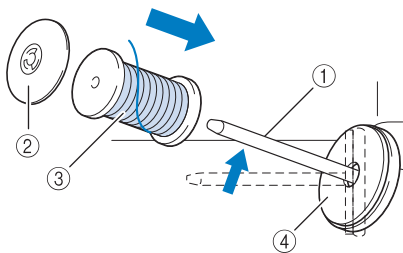

- ① Porte-bobine
- ② Couvercle de bobine
- ③ Bobine de fil
- ④ Feutre de bobine

- 4 Enfoncez le couvercle de bobine au maximum sur le porte-bobine et remettez ensuite ce dernier dans sa position d'origine.
- 5 En tenant le fil à deux mains, tirez le fil vers le haut, depuis le dessous de la plaque du guide-fil.

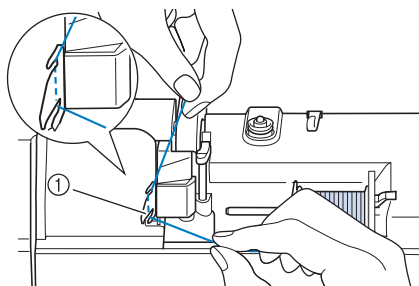

- ① Plaque du guide-fil

- 6 Faites passer le fil autour du guide-fil.

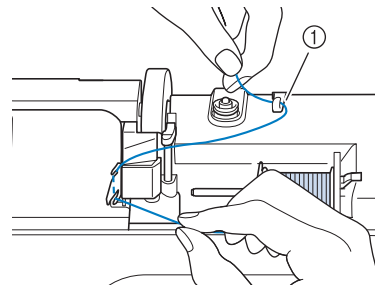

- ① Guide-fil

- 7 Faites passer le fil autour du disque de pré-tension en veillant à ce qu'il passe bien en dessous du disque.

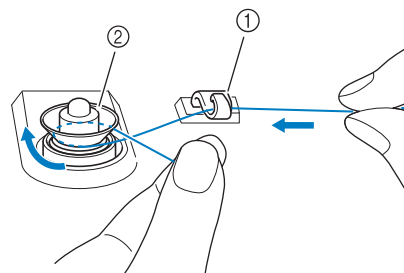

- ① Guide-fil
- ② Disque de pré-tension

- 8 Suivez les étapes 7 à 11 des Page B-38 à B-39.

■ Démêlage du fil par le dessous de la base du bobineur de canette

Si le bobinage de canette commence alors que le fil ne passe pas correctement par le disque de pré-tension, le fil risque de s'emmêler sous la base du bobineur de canette.

Déroulez le fil en effectuant la procédure suivante.

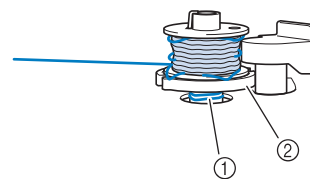

- ① Fil
- ② Base du bobineur de canette

⚠ ATTENTION

- Ne retirez pas la base du bobineur de canette même si le fil s'emmêle dessous. Vous risqueriez de vous blesser.

- 1 Si le fil s'emmêle sous la base du bobineur de canette, appuyez une fois sur **ARRETER** pour arrêter le bobinage de canette.

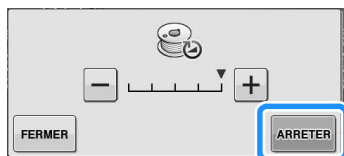

- 2 Coupez le fil avec des ciseaux à proximité du disque de pré-tension.

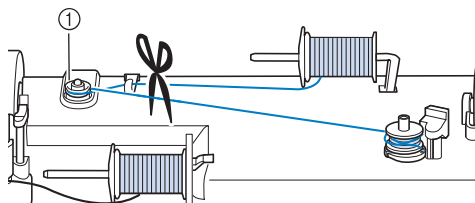

① Disque de pré-tension

- 3 Poussez la commande de bobinage de canette vers la droite, puis relevez la canette à au moins 10 cm (4 po) de l'axe.

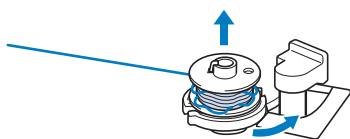

- 4 Coupez le fil à proximité de la canette, et tenez son extrémité de votre main gauche. Déroulez le fil dans le sens des aiguilles d'une montre à proximité de la base du bobineur de canette avec votre main droite, comme illustré ci-dessous.

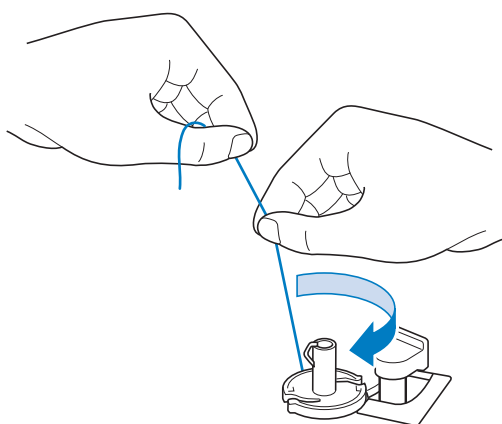

- 5 Rebobinez la canette.





Remarque

- Veillez à ce que le fil passe bien par le disque de pré-tension (Page B-38).

Réglage de la canette

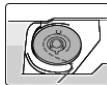
Appuyez sur **?** → **GUIDE DE FONCTIONNEMENT** → **OPERATION DE BASE**

→  → , dans cet ordre, pour afficher une vidéo présentant l'opération sur l'écran à cristaux liquides (voir la page B-35). Pour effectuer cette opération, respectez les étapes suivantes.

⚠ ATTENTION

- Utilisez un fil correctement bobiné. Sinon, l'aiguille risque de se casser ou la tension du fil d'être incorrecte.

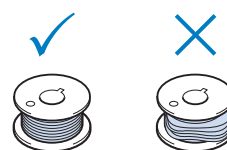

- La canette fournie a été conçue spécialement pour cette machine à coudre. Si vous utilisez des canettes d'autres modèles, la machine risque de ne pas fonctionner correctement. N'utilisez que la canette fournie ou des canettes du même type [code de référence : SA156, (SFB : XA5539-151)].

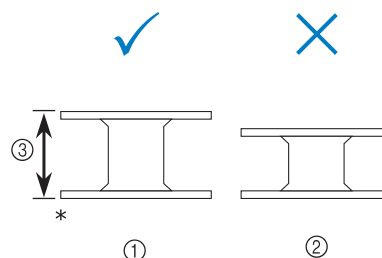



* Taille réelle

① Ce modèle

② Autres modèles

③ 11,5 mm (env. 7/16 de po)

- Avant d'insérer ou de changer la canette, appuyez toujours sur  sur l'écran à cristaux liquides. Dans le cas contraire, vous risqueriez de vous blesser en cas d'activation accidentelle de la touche « Démarrer/arrêt » ou de toute autre touche entraînant la mise en route de la machine en mode de couture.

- 1 Appuyez sur .

- 2** Faites glisser le bouton d'ouverture du capot du compartiment à canette vers la droite.

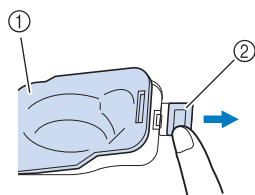

- ① Capot du compartiment à canette
 ② Bouton d'ouverture
 → Le capot du compartiment à canette s'ouvre.

- 3** Le capot du compartiment à canette s'ouvre.

- 4** Insérez la canette de la main droite de telle sorte que l'extrémité du fil se trouve à gauche, puis, après avoir tiré fermement sur le fil autour du taquet avec la main gauche comme illustré, tirez doucement sur le fil pour le guider dans la fente.

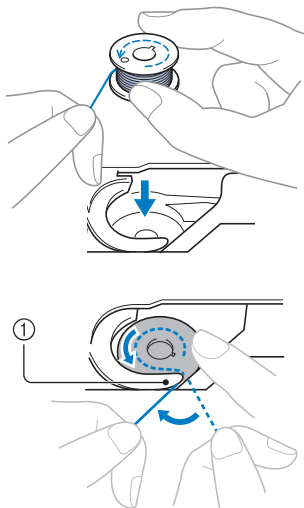

- ① Taquet
 * Veillez à insérer la canette correctement.

⚠ ATTENTION

- Veillez à installer la canette de sorte que le fil se déroule correctement, sinon l'aiguille risque de se casser ou la tension du fil risque d'être incorrecte.

📖 Mémo

- Le sens de passage du fil dans le boîtier de la canette est indiqué par des repères figurant autour de ce dernier. Veillez à enfiler le fil dans la machine comme indiqué.

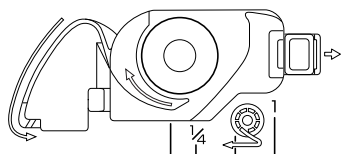

- 5** Tout en maintenant légèrement la canette en place avec la main droite, comme illustré, guidez le fil dans la fente (1 et 2).

* À ce stade, vérifiez que la canette tourne facilement dans le sens inverse des aiguilles d'une montre.

Tirez ensuite le fil vers vous pour le couper avec le coupe-fil (3).

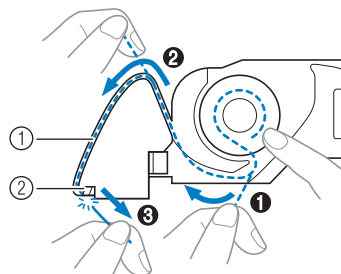

- ① Fente
 ② Coupe-fil (coupez le fil à l'aide du coupe-fil)
 → Le coupe-fil coupe le fil.

Veillez à ce que le fil soit correctement inséré dans le ressort plat du boîtier de la canette. Si ce n'est pas le cas, réinsérez le fil.

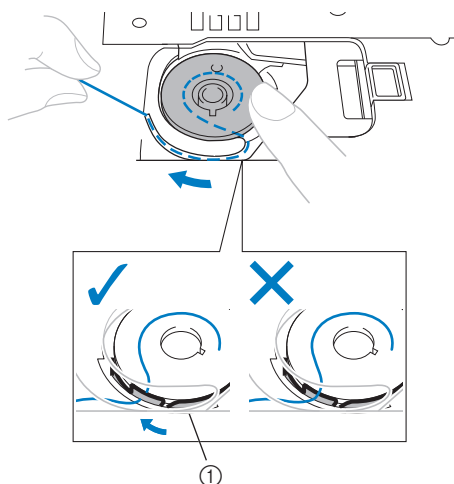

- ① Ressort plat

⚠ ATTENTION

- Veillez à tenir la canette avec le doigt et dérouler le fil correctement. Sinon, le fil risque de se casser ou la tension du fil d'être incorrecte.

- 6** Placez le taquet dans l'angle inférieur gauche du capot du compartiment à canette (1), puis appuyez légèrement sur le côté droit pour fermer le capot (2).

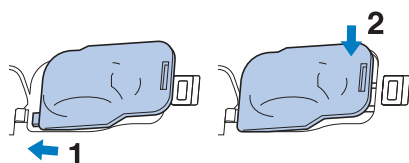

Sortie du fil de la canette

Vous aurez parfois besoin de faire sortir le fil de la canette, par exemple lorsque vous cousez des fronces, des reprises, du quilting en mouvement libre ou de la broderie.

Mémo

- Vous pouvez faire sortir le fil de la canette après avoir enfilé le fil supérieur (« ENFILAGE SUPÉRIEUR » page B-44).

- 1** Guidez le fil de la canette par la rainure, en suivant la flèche de l'illustration.

- * Ne coupez pas le fil avec le coupe-fil.
- * Ne remplacez pas le couvercle du compartiment à canette.

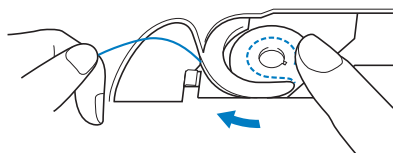

- 2** Tout en tenant le fil supérieur, appuyez sur la touche « Positionnement aiguille » pour abaisser l'aiguille.

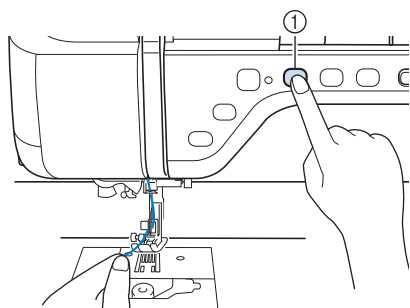

- ① Touche « Positionnement aiguille »

- 3** Appuyez sur la touche « Positionnement aiguille » pour relever l'aiguille.

- 4** Tirez doucement le fil supérieur. Une boucle de fil sort alors de la canette par le trou de la plaque d'aiguille.

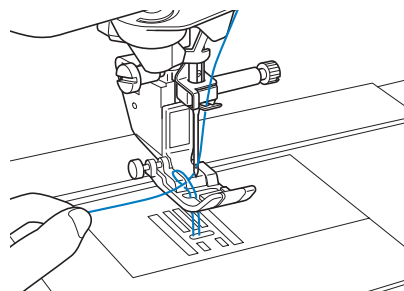

- 5** Sortez le fil de la canette, puis faites-le passer sous le pied-de-biche et tirez-le d'environ 100 mm (environ 4 po) vers l'arrière de la machine, en l'alignant sur le fil supérieur.

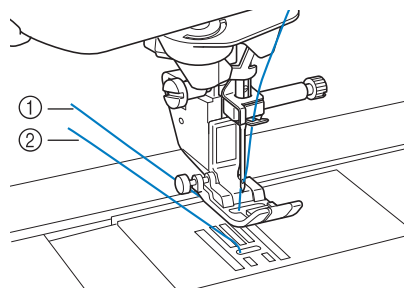

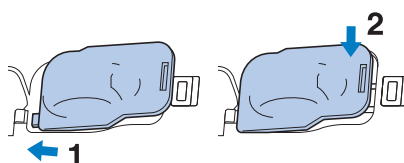

- ① Fil supérieur
② Fil de la canette

- 6** Remplacez le capot du compartiment à canette.

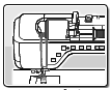

ENFILAGE SUPÉRIEUR

Enfilage supérieur

Appuyez sur **?** → **GUIDE DE FONCTIONNEMENT** → **OPERATION DE BASE** →  → , dans cet ordre, pour afficher une vidéo présentant l'opération sur l'écran à cristaux liquides (voir la page B-35). Pour effectuer cette opération, respectez les étapes suivantes.

⚠ ATTENTION

- **Veillez à enfiler correctement le fil dans la machine. Si vous n'enfilez pas correctement le fil, il risque de s'emmêler, l'aiguille pourrait se casser et vous pourriez vous blesser.**
- **Si vous utilisez le pied à double entraînement, le couteau raseur ou des accessoires non fournis avec la machine, fixez-les à la machine après avoir effectué l'enfilage.**



Mémo

- La fonction d'enfilage automatique peut être utilisée avec des aiguilles de machine à coudre 75/11 à 100/16.
- Vous ne pouvez pas utiliser des fils en nylon transparent et des fils d'une épaisseur de 130/20 ou supérieure avec la fonction d'enfilage automatique.
- Vous ne pouvez pas utiliser la fonction d'enfilage automatique avec une aiguille à oreilles ou une aiguille jumelée.

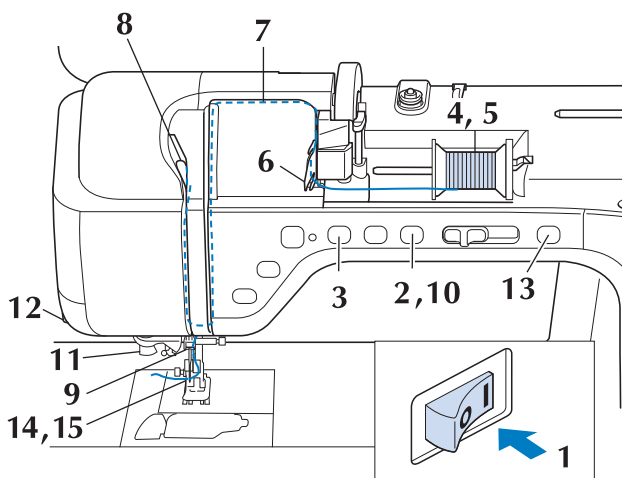

1 Mettez la machine sous tension.

2 Appuyez sur la touche « Releveur du pied-de-biche » pour relever le pied-de-biche.

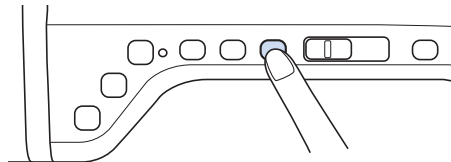

→ Le levier releveur de fil s'ouvre, de sorte que la machine puisse être enfilée.

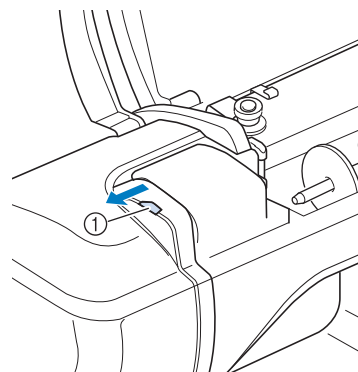

① Levier releveur de fil



Mémo

- Cette machine est équipée d'un levier releveur de fil, vous permettant de vous assurer que l'enfilage supérieur est correct.

3 Appuyez sur la touche « Positionnement aiguille » pour relever l'aiguille.

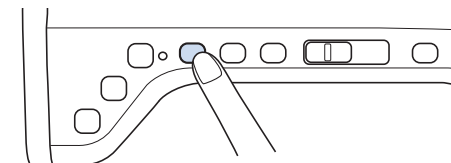

Remarque

- Si vous essayez d'enfiler automatiquement l'aiguille sans la relever, l'enfilage risque d'être incorrect.

- 4** Faites pivoter le porte-bobine vers le haut. Placez la bobine de fil sur le porte-bobine de façon à ce que le fil se déroule à partir de l'avant de la bobine.

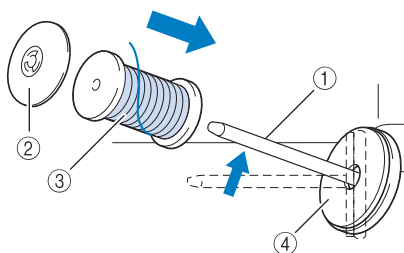

- ① Porte-bobine
- ② Couvercle de bobine
- ③ Bobine de fil
- ④ Feutre de bobine

- 5** Enfoncez le couvercle de bobine au maximum sur le porte-bobine et remettez ensuite ce dernier dans sa position d'origine.

⚠ ATTENTION

- Si la bobine et/ou le couvercle de bobine sont mal positionnés, le fil risque de s'emmêler sur le porte-bobine et l'aiguille risque de se casser.
- Utilisez la taille du couvercle de bobine (grand, moyen ou petit) qui se rapproche le plus de celle de la bobine de fil. Si vous utilisez un couvercle de bobine plus petit que la bobine de fil, le fil risque de se bloquer dans la fente située à l'extrémité de la bobine et l'aiguille risque de se casser.

📖 Mémo

- Lorsque vous cousez avec du fil fin et bobiné de façon croisée, utilisez le petit couvercle de bobine et laissez un petit espace entre le couvercle et la bobine de fil.

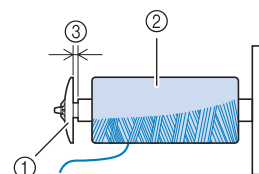

- ① Couvercle de bobine (petit)
- ② Bobine de fil (fil bobiné de façon croisée)
- ③ Espace

- Si une bobine de fil de 12 mm (1/2 po) de diamètre et de 75 mm (3 po) de hauteur est insérée sur le porte-bobine, utilisez le couvercle de bobine spécial.

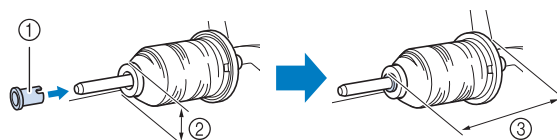

- ① Couvercle de bobine (spécial)
- ② 12 mm (1/2 de po)
- ③ 75 mm (3 po)

- 6** En tenant le fil à deux mains, tirez le fil vers le haut, depuis le dessous de la plaque du guide-fil.

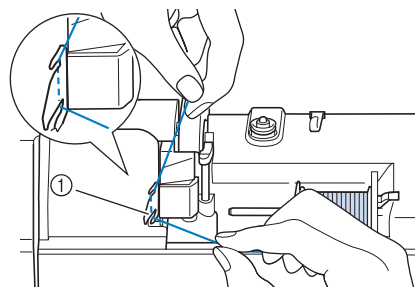

- ① Plaque du guide-fil

- 7** Tout en maintenant le fil de la main droite, faites passer le fil dans le guide-fil dans le sens indiqué.

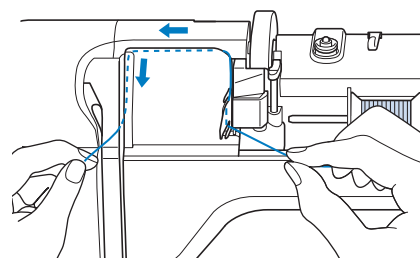

- 8** Dirigez le fil vers le bas, vers le haut, puis vers le bas par la rainure, comme illustré.

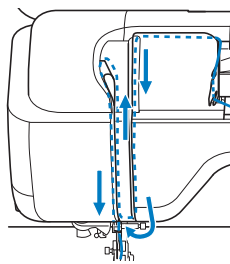

Mémo

- Regardez dans la rainure supérieure pour vous assurer que le fil prend bien le levier releveur visible dans la rainure supérieure.

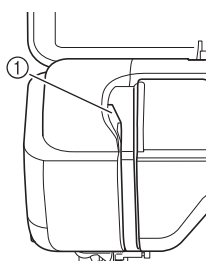

- ① Regardez dans la rainure supérieure

- 9** Passez le fil par le guide-fil de la barre de l'aiguille (indiqué par un « 6 ») en tenant le fil à deux mains et en le guidant comme illustré.

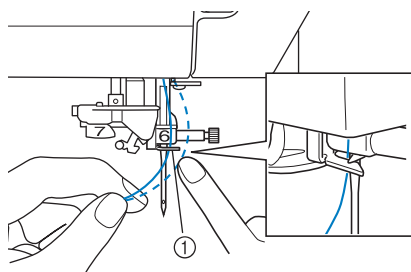

- ① Guide-fil de la barre de l'aiguille

- 10** Appuyez sur la touche « Releveur du pied-de-biche » pour abaisser le pied-de-biche.

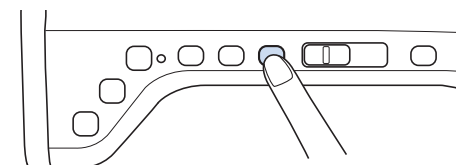

- 11** Passez le fil par les disques de guide-fil (indiqués par un « 7 »). Assurez-vous que le fil passe par la rainure du guide-fil.

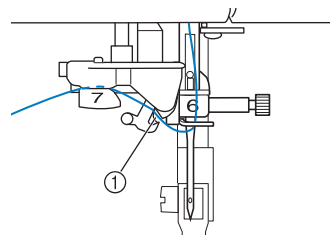

- ① Rainure du guide-fil

- 12** Pour couper le fil, tirez-le vers le haut par le coupe-fil, comme illustré.

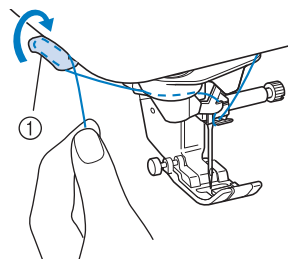

- ① Coupe-fil



Remarque

- Lorsque vous utilisez un fil se déroulant rapidement de la bobine, tel qu'un fil métallique, il peut s'avérer difficile d'enfiler l'aiguille si le fil est coupé. Par conséquent, au lieu d'utiliser le coupe-fil, tirez environ 80 mm (env. 3 po) de fil après l'avoir fait passer par les disques de guide-fil (indiqués par un « 7 »).

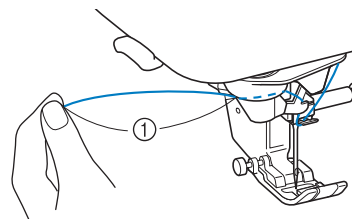

- ① 80 mm (env. 3 po) minimum

- 13** Appuyez sur la touche « Enfilage automatique » pour que l'aiguille soit automatiquement enfilée.

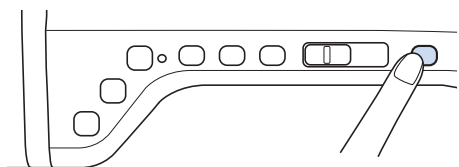

→ Le fil passe par le chas de l'aiguille.

Mémo

- Lorsque vous appuyez sur la touche « Enfilage automatique », le pied-de-biche est automatiquement abaissé. Une fois l'enfilage terminé, le pied-de-biche se remet dans la position qu'il occupait avant la pression sur la touche « Enfilage automatique ».

- 14** Tirez l'extrémité du fil passé par le chas de l'aiguille avec précaution.

- * Si le fil passé par le chas de l'aiguille forme une boucle, tirez doucement la boucle vers l'arrière de l'aiguille.

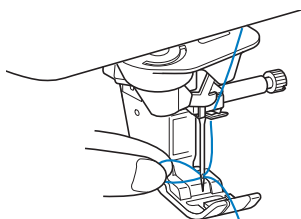

Remarque

- Tirez doucement sur la boucle pour ne pas casser l'aiguille.

- 15** Tirez environ 5 cm (env. 2 po) de fil, puis passez-le sous le pied-de-biche, vers l'arrière de la machine.

→ Levez le levier du pied-de-biche s'il est baissé.

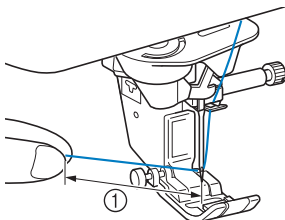

① Environ 5 cm (env. 2 po)

Mémo

- Si vous ne pouvez pas enfiler l'aiguille ou que vous n'avez pas passé le fil par les guide-fils de la barre de l'aiguille, effectuez de nouveau la procédure à partir de l'étape 3. Passez ensuite le fil par le chas de l'aiguille après l'étape 9.

Remarque

- Certaines aiguilles ne peuvent être enfilées avec l'enfileur d'aiguille. Dans ce cas, au lieu d'utiliser l'enfileur d'aiguille après avoir fait passer le fil par le guide-fil de la barre de l'aiguille (indiqué par un « 6 »), faites passer le fil manuellement par le chas de l'aiguille, par l'avant.

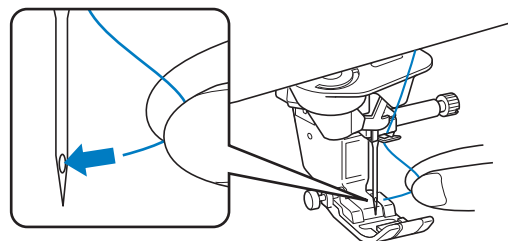



Utilisation du mode aiguille jumelée

L'aiguille jumelée peut être utilisée uniquement pour les motifs qui affichent  après leur sélection.

Avant de sélectionner un motif de point, vérifiez que le point peut être cousu en mode aiguille jumelée (reportez-vous à la section « TABLEAU DE RÉGLAGE DES POINTS » page S-67).

⚠ ATTENTION

- Il est recommandé d'utiliser l'aiguille jumelée (code de référence X59296-151) sur cette machine. Contactez votre revendeur agréé pour savoir quelles aiguilles de remplacement utiliser (taille 2,0/11 recommandée).
- N'oubliez pas de choisir le mode aiguille jumelée lorsque vous utilisez l'aiguille jumelée. Si vous utilisez l'aiguille jumelée alors que la machine est en mode aiguille simple, l'aiguille pourrait se casser et endommager la machine.
- N'utilisez pas d'aiguilles tordues pour coudre. L'aiguille pourrait se casser et vous blesser.
- Lorsque vous utilisez l'aiguille jumelée, il est conseillé d'utiliser le pied-de-biche « J ».
- Lorsque vous utilisez l'aiguille jumelée, il est possible que les points se tassent, selon le type de tissu et de fil utilisé. Utilisez le pied pour monogrammes « N » pour coudre des points décoratifs.
- Avant de changer l'aiguille ou d'enfiler la machine, appuyez toujours sur  sur l'écran à cristaux liquides. Dans le cas contraire, vous risqueriez de vous blesser en cas d'activation accidentelle de la touche « Démarrer/arrêt » ou de toute autre touche entraînant la mise en route de la machine en mode de couture.

- 1** Appuyez sur  et installez l'aiguille jumelée (« REMPLACEMENT DE L'AIGUILLE » page B-53).

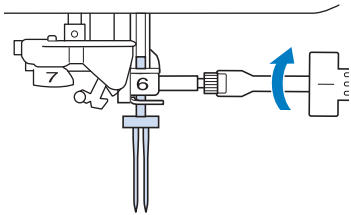

- 2** Enfilez la machine pour la première aiguille, en suivant la procédure d'enfilage pour aiguille simple (« Enfilage supérieur » page B-44).

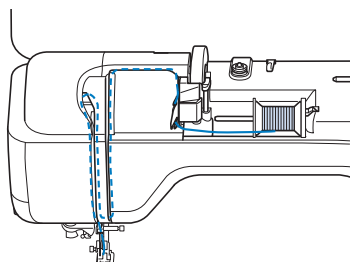

- 3** Faites passer le fil par les guide-fils de la barre de l'aiguille, puis enfiler manuellement l'aiguille du côté gauche.

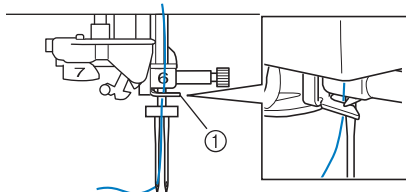

① Guide-fil de la barre de l'aiguille



Remarque

- Vous ne pouvez pas utiliser la touche « Enfilage automatique ». Enfilez manuellement l'aiguille jumelée de l'avant vers l'arrière. Si vous utilisez la touche « Enfilage automatique », la machine risque de s'endommager.

- 4** Soulevez le porte-bobine supplémentaire et mettez-le en position haute.

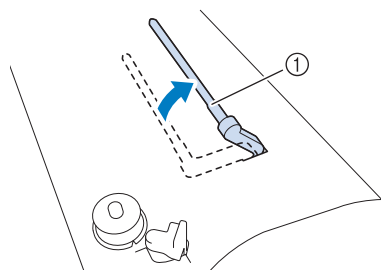

① Porte-bobine supplémentaire

- 5** Placez la bobine de fil supplémentaire sur le porte-bobine supplémentaire de façon à ce que le fil se déroule de l'avant. Enfoncez au maximum le couvercle de bobine sur le porte-bobine afin de fixer la bobine de fil.

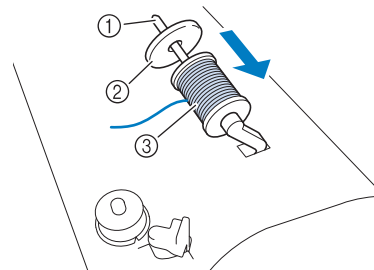

① Porte-bobine
② Couvercle de bobine
③ Bobine de fil

- 6** Tenez le fil de la bobine des deux mains et faites passer le fil dans le guide-fil.

* Ne placez pas le fil dans les disques de pré-tension.

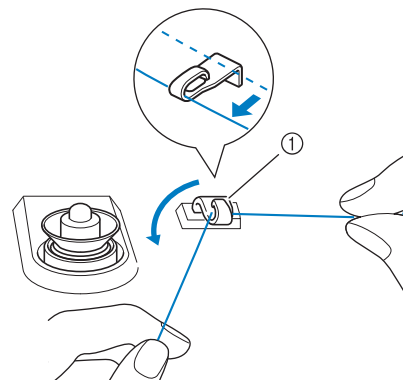

① Guide-fil

- 7** Tout en tenant le fil de la bobine, tirez le fil par l'encoche inférieure dans la plaque du guide-fil, puis faites-le passer par l'encoche supérieure. Tenez l'extrémité du fil de votre main gauche, et guidez le fil par l'encoche, dans le sens des flèches illustrées.

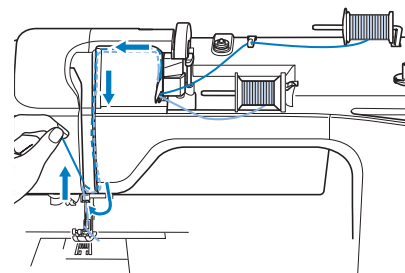

- 8** Poursuivez l'enfilage, mais ne faites pas passer le fil dans le guide-fil « 6 » de la barre de l'aiguille. Enfilez l'aiguille du côté droit.

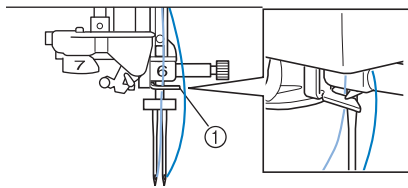

① Guide-fil de la barre de l'aiguille

- 9** Appuyez sur .

- 10** Sélectionnez un motif de point. (Exemple : )

- * Reportez-vous à la section « TABLEAU DE RÉGLAGE DES POINTS » page S-67 pour savoir quel point utiliser avec le pied-de-biche « J ».
- Le point sélectionné est affiché.

Remarque

- Si la touche  est gris clair après la sélection du point, vous ne pouvez pas coudre le point sélectionné à l'aide de l'aiguille jumelée.

- 11** Appuyez sur  pour sélectionner le mode aiguille jumelée.

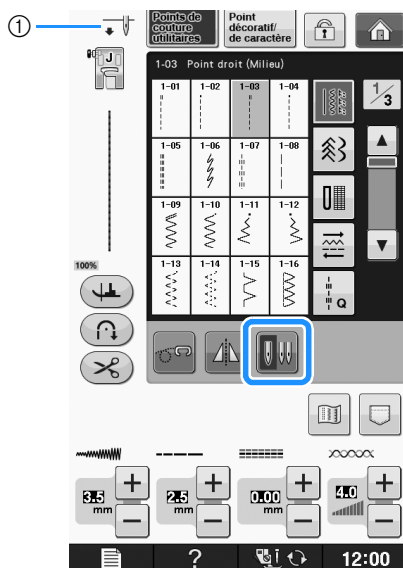

① Réglage aiguille simple/aiguille jumelée

→  s'affiche.

ATTENTION

- N'oubliez pas de choisir le mode aiguille jumelée lorsque vous utilisez l'aiguille jumelée. Si vous utilisez l'aiguille jumelée alors que la machine est en mode aiguille simple, l'aiguille pourrait se casser et endommager la machine.

- 12** Commencez à coudre.

Echantillon de couture avec l'aiguille jumelée

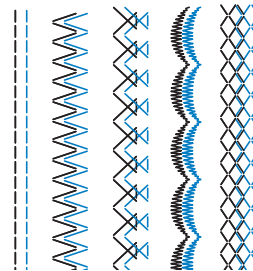

Mémo

- Pour changer de direction lors de la couture avec l'aiguille jumelée, sortez l'aiguille du tissu, relevez le levier de pied-de-biche, puis tournez le tissu.

Utilisation de fils se déroulant rapidement

Utilisation du filet de la bobine

Si vous utilisez des fils monofilament en nylon transparent, des fils métalliques ou d'autres fils épais, placez le filet de la bobine fourni sur la bobine avant de coudre. Si vous utilisez des fils spéciaux, vous devez enfiler l'aiguille manuellement.

Si le filet à est trop long, pliez-le une fois pour qu'il soit de la même taille que la bobine avant de le mettre en place.

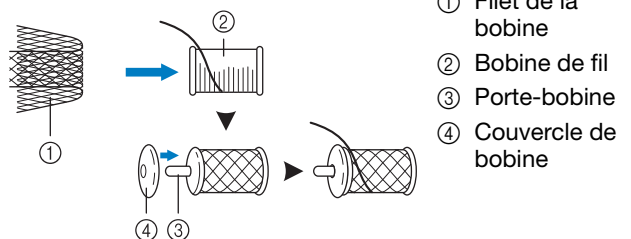

Mémo

- Lors de l'enfilage de la bobine avec le filet, veillez à faire sortir 5 à 6 cm (env. 2 à 2,5 po) de fil.
- Il peut s'avérer nécessaire de régler la tension du fil lors de l'utilisation du filet.

■ Utilisation du porte-bobine vertical

Utilisez le porte-bobine vertical avec une bobine de fil de forme irrégulière et pour la couture ou la broderie avec du fil métallique.

1 Placez le porte-bobine vertical sur l'axe du bobineur de canette.

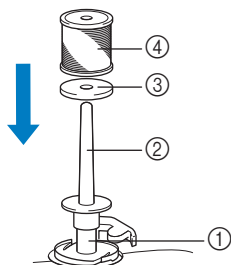

- ① Axe du bobineur de canette
- ② Porte-bobine vertical
- ③ Feutre de bobine
- ④ Bobine de fil

2 Installez dans l'ordre le feutre de bobine et la bobine, puis enfitez le fil supérieur.





Mémo

- Lorsque vous installez la bobine de fil, placez-la de façon à ce que le fil se déroule par l'avant de la bobine.
- Si vous utilisez du fil métallique, nous vous recommandons d'employer une aiguille 90/14 pour machine à coudre domestique.
- Cette méthode permet d'empêcher la torsion du fil lorsque celui-ci sort du porte-bobine.

CHANGEMENT DU PIED-DE-BICHE

⚠ ATTENTION

- Appuyez toujours sur  sur l'écran avant de changer le pied-de-biche. Si vous n'appuyez pas sur  et que la touche « Démarrer/arrêt » ou une autre touche est enfoncée, la machine démarre et vous risquez de vous blesser.
- Utilisez toujours le pied-de-biche qui correspond au motif de point sélectionné. Si vous n'utilisez pas le bon modèle de pied-de-biche, l'aiguille risque de le toucher, de se tordre ou de se casser et de vous blesser.
- Utilisez uniquement les pieds-de-biche conçus pour cette machine. Si vous utilisez d'autres pieds-de-biche, vous risquez de vous blesser.

Retrait du pied-de-biche

- 1 Appuyez sur la touche « Positionnement aiguille » pour relever l'aiguille.

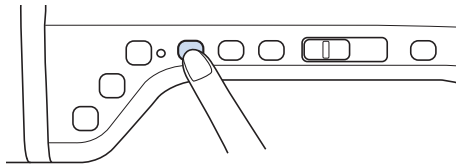

- 2 Appuyez sur .

- * Si le message « Souhaitez-vous abaisser le pied-de-biche automatiquement ? » s'affiche sur l'écran à cristaux liquides, appuyez sur OK pour continuer.
- L'écran devient complètement blanc, et toutes les touches/touches de fonctionnement sont verrouillées.

- 3 Relevez le levier du pied-de-biche.

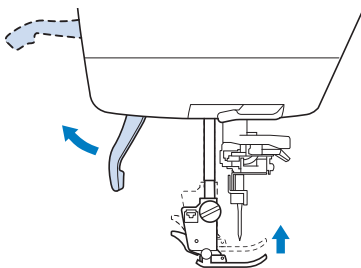

- 4 Appuyez sur le bouton noir situé sur le support du pied-de-biche et retirez le pied-de-biche.

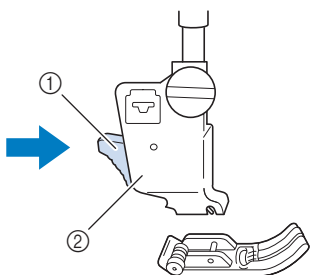

- ① Bouton noir
- ② Support du pied-de-biche

Fixation du pied-de-biche

⚠ ATTENTION

- Assurez-vous que le pied-de-biche est installé dans le bon sens. À défaut, l'aiguille risquerait de toucher le pied-de-biche et de se casser, vous faisant courir des risques de blessures.

- 1 Placez le nouveau pied-de-biche au-dessous du support en alignant le crochet sur l'encoche du support. Abaissez le levier du pied-de-biche afin que le crochet s'enclenche dans l'encoche du support.

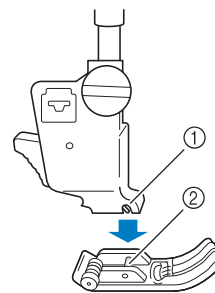

- ① Encoche
- ② Crochet

- 2 Appuyez sur  pour déverrouiller toutes les touches et boutons.

- 3 Relevez le levier du pied-de-biche.

Fixation du pied-de-biche avec l'adaptateur fourni

Vous pouvez fixer les pieds-de-biche en option avec l'adaptateur et la petite vis fournis. Il peut s'agir, par exemple, du pied à double entraînement, du pied pour quilting en écho en mouvement libre « E », du pied pour quilting en mouvement libre, etc.

La procédure suivante indique comment fixer le pied à double entraînement.



■ Fixation du pied à double entraînement

Le pied à double entraînement maintient le tissu entre le pied-de-biche et les griffes d'entraînement pour entraîner le tissu. Cela vous permet de mieux contrôler l'entraînement des tissus difficiles à coudre (quilting ou velours) ou glissants (vinyle, cuir, cuir synthétique).

- 1 Suivez les étapes de la section « Retrait du pied-de-biche » à la page précédente.
- 2 Dévissez la vis du support du pied-de-biche pour le retirer.

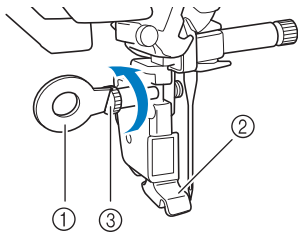

- ① Tournevis en forme de disque
- ② Support du pied-de-biche
- ③ Vis du support du pied-de-biche

- 3 Retirez complètement la vis du pied-de-biche de l'axe du pied-de-biche.

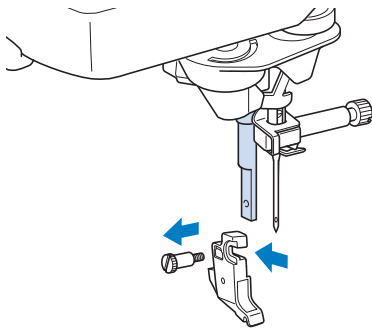

- 4 Placez l'adaptateur sur la barre du pied-de-biche en alignant le côté plat de l'ouverture de l'adaptateur sur le côté plat de la barre du pied-de-biche. Relevez-le au maximum, puis serrez fermement la vis à l'aide d'un tournevis.

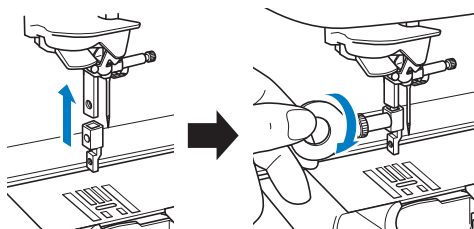

- 5 Tournez l'une des petites vis fournies de 2 ou 3 tours à la main.

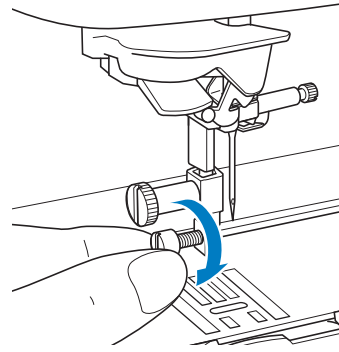

- 6 Fixez le levier de commande du pied à double entraînement, de sorte que la vis du support de l'aiguille soit placée entre la fourche. Positionnez le talon du pied à double entraînement sur l'adaptateur fixé sur la barre du pied-de-biche.

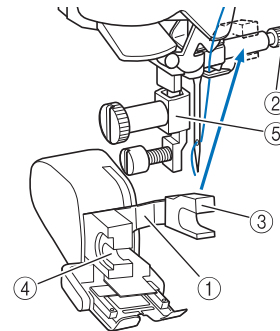

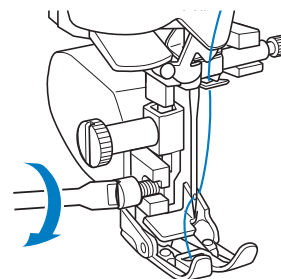

- ① Levier de commande
- ② Vis du support de l'aiguille
- ③ Fourche
- ④ Talon du pied à double entraînement
- ⑤ Adaptateur

- 7 Abaissez le levier du pied-de-biche. Serrez fermement la petite vis à l'aide d'un grand tournevis.



REPLACEMENT DE L'AIGUILLE

⚠ ATTENTION



- Appuyez toujours sur  sur l'écran avant de changer l'aiguille. Si vous n'appuyez pas sur  et que la touche « Démarrer/arrêt » ou une autre touche est enfoncée, la machine démarre et vous risquez de vous blesser.
- N'utilisez que des aiguilles à coudre pour machine à usage domestique. Les autres aiguilles risquent de se tordre ou se casser et de vous blesser.
- Ne cousez jamais avec une aiguille tordue. Les risques de blessure dus à une aiguille tordue sont élevés.

 **Mémo**

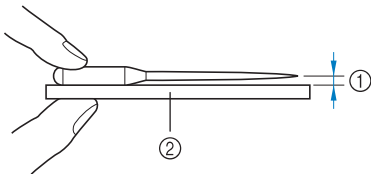
- Pour contrôler l'aiguille correctement, placez le côté plat de l'aiguille sur une surface plane. Vérifiez l'aiguille à partir du haut et des côtés. Jetez toutes les aiguilles tordues.

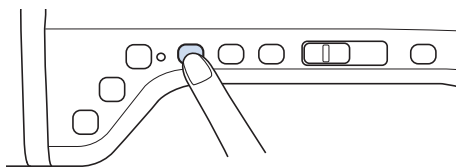

- ① Espace parallèle
② Surface plane (capot du compartiment à canette, plaque de verre, etc.)

1 Appuyez sur la touche « Positionnement aiguille » pour relever l'aiguille.**2** Appuyez sur .

- * Si le message « Souhaitez-vous abaisser le pied-de-biche automatiquement ? » s'affiche sur l'écran à cristaux liquides, appuyez sur OK pour continuer.
- L'écran devient complètement blanc, et toutes les touches/touches de fonctionnement sont verrouillées.

 **Remarque**

- Avant de remplacer l'aiguille, recouvrez le trou de la plaque d'aiguille avec du tissu ou du papier, pour empêcher l'aiguille de tomber dans la machine.

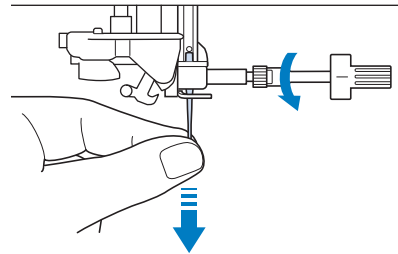
3 À l'aide du tournevis, dévissez légèrement la vis en la faisant tourner vers l'avant de la machine. Retirez l'aiguille. **Remarque**

- N'exercez pas de pression sur la vis du support de l'aiguille. Sinon, vous risquez d'endommager l'aiguille ou la machine.

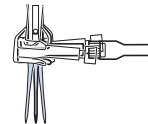
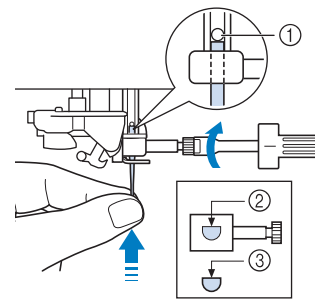
**4** Le côté plat de l'aiguille tourné vers l'arrière, enfoncez la nouvelle aiguille au maximum jusqu'à la butée d'aiguille (fenêtre de contrôle) du support. À l'aide d'un tournevis, fixez soigneusement la vis du support d'aiguille.

- ① Butée d'aiguille
② Trou de fixation de l'aiguille
③ Côté plat de l'aiguille

⚠ ATTENTION

- Veillez à enfoncer l'aiguille jusqu'à la butée et à visser soigneusement la vis du support de l'aiguille à l'aide d'un tournevis. Si l'aiguille n'est pas entièrement insérée ou si la vis du support de l'aiguille n'est pas correctement vissée, l'aiguille risque de se casser et d'endommager la machine.

5 Appuyez sur  pour déverrouiller toutes les touches et boutons.

À PROPOS DE L'AIGUILLE ET DU TISSU

À propos de l'aiguille

L'aiguille est probablement la partie la plus importante de la machine à coudre. Pour obtenir les meilleures finitions et réduire les problèmes, choisissez l'aiguille adéquate pour vos travaux de couture. Vous trouverez ci-dessous quelques conseils concernant les aiguilles.

- Plus le chiffre de l'aiguille est petit, plus l'aiguille est fine. Si le chiffre augmente, l'aiguille est plus épaisse.
- Utilisez des aiguilles fines avec des tissus légers et des aiguilles plus épaisses avec des tissus plus lourds.
- Avec les tissus élastiques, utilisez l'aiguille à pointe boule (dorée) 90/14 pour éviter de sauter des points.
- Lorsque vous cousez des caractères ou des points décoratifs, utilisez l'aiguille à pointe boule (dorée) 90/14 pour éviter de sauter des points.
- Utilisez l'aiguille 75/11 pour la broderie. Utilisez l'aiguille à point boule 75/11 pour les motifs de broderie avec petits points sautés tels que les caractères alphabétiques lorsque la fonction de coupure de fil est activée.
- Les aiguilles à pointe boule (dorées) 90/14 ne sont recommandées que pour les cas de broderie susmentionnés, car elles risqueraient sinon de se tordre ou se casser.
- Les aiguilles 90/14 sont recommandées lorsque vous brodez sur des tissus lourds ou des produits stabilisateurs (p. ex. : toile de jean, mousse, etc.). Les aiguilles 75/11 risquent de se tordre ou se casser et de provoquer des blessures.



Remarque

- N'utilisez jamais de fil d'une grosseur de 20 ou moins. Sinon, la machine risquerait de ne plus fonctionner correctement.

Combinaisons tissu/fil/aiguille

Le tableau suivant fournit des informations sur le fil et l'aiguille appropriés aux différents tissus. Reportez-vous au tableau suivant pour choisir le fil et l'aiguille appropriés au tissu à coudre.

Type de tissu/Application		Fil		Taille de l'aiguille
		Type	Taille	
Tissus moyens	Drap fin	Fil coton	60 - 90	75/11 - 90/14
	Taffetas	Fil synthétique		
	Flanelle, gabardine	Fil de soie	50	
Tissus fins	Linon	Fil coton	60 - 90	65/9 - 75/11
	Crêpe georgette	Fil synthétique		
	Challis, satin	Fil de soie	50	
Tissus lourds	Toile de jean	Fil coton	30	90/14 - 100/16
			50	
	Velours côtelé	Fil synthétique	50 - 60	
	Tweed	Fil de soie		
Tissu élastique	Jersey	Fil pour tricots	50 - 60	Aiguille à pointe boule (dorée) 75/11 - 90/14
	Tricot			
Tissus s'effilochant facilement		Fil coton	50 - 90	65/9 - 90/14
		Fil synthétique		
		Fil de soie	50	
Pour couture de renfort		Fil synthétique	30	100/16
		Fil de soie	50 - 60	90/14 - 100/16



Mémo

- Pour le fil en nylon monofilament transparent, utilisez toujours une aiguille 90/14 ou 100/16. En général, le même fil est utilisé pour la canette et l'enfilage supérieur.

⚠ ATTENTION

- Veillez à respecter les combinaisons d'aiguille, fil et tissu du tableau. Si vous utilisez une combinaison inadéquate et notamment du tissu lourd (p. ex. : toile de jean) avec une petite aiguille (p. ex. : 65/9 à 75/11), vous risquez de tordre ou de casser l'aiguille et de vous blesser. En outre, il se peut que la couture soit irrégulière, que le tissu fronce ou que la machine saute des points.

AVANT DE BRODER

La broderie étape par étape

Respectez les étapes suivantes pour préparer la machine pour la broderie.

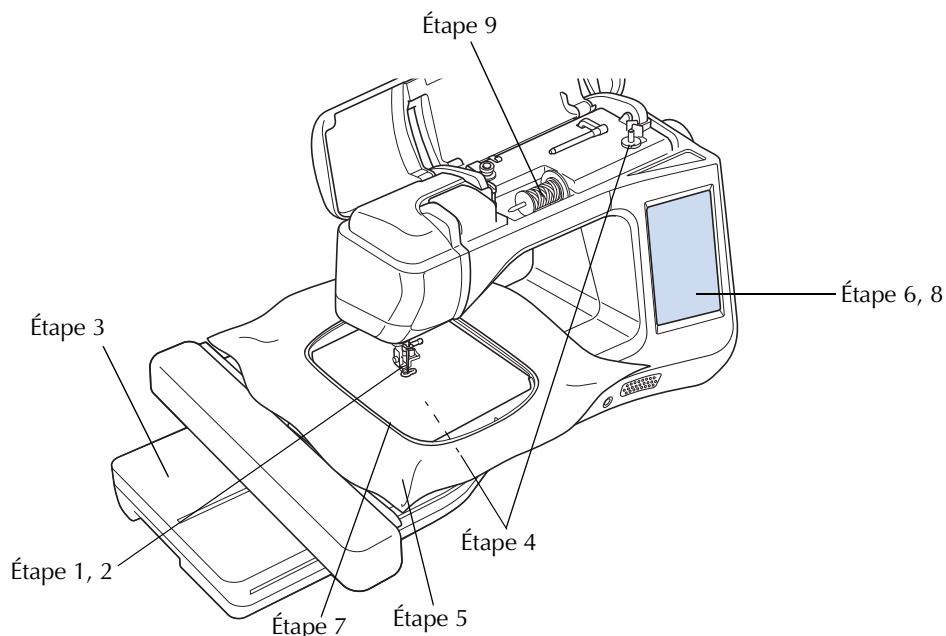

Étape #	Objectif	Action	Page
1	Fixation du pied-de-biche	Fixez le pied de broderie « W » ou « W+ ».	B-57
2	Vérification de l'aiguille	Utilisez l'aiguille 75/11 pour la broderie. *	B-54
3	Fixation de l'unité de broderie	Fixez l'unité de broderie.	B-60
4	Installation du fil de la canette	Pour le fil de la canette, bobinez la canette de fil de broderie et installez-la.	B-36
5	Préparation du tissu	Fixez un renfort de broderie sur le tissu et placez-le sur un cadre de broderie.	E-11 à E-17
6	Sélection de motif	Mettez la machine sous tension et sélectionnez un motif de broderie.	E-3
7	Fixation du cadre de broderie	Fixez le cadre de broderie sur l'unité de broderie.	E-17
8	Vérification de la disposition	Vérifiez et réglez la taille et la position de la broderie.	E-19
9	Installation du fil à broder	Placez le fil à broder en fonction du motif.	E-21

* Il est recommandé d'utiliser des aiguilles 90/14 pour la broderie sur des tissus lourds ou des produits stabilisateurs (p. ex. : toile de jean, mousse, etc.). Il est déconseillé d'utiliser l'aiguille à pointe boule (dorée) 90/14 pour la broderie.

Fixation du pied de broderie « W »

⚠ ATTENTION

- Lorsque vous fixez un pied-de-biche, appuyez toujours sur  sur l'écran. Vous risquez d'appuyer accidentellement sur la touche « Démarrer/arrêt » et de vous blesser.
- Pour vos travaux de broderie, veillez à utiliser le pied de broderie. Si vous n'utilisez pas le pied-de-biche approprié, l'aiguille risque de le toucher, de se tordre, de se casser et de vous blesser.

- 1** Appuyez sur la touche « Positionnement aiguille » pour relever l'aiguille.

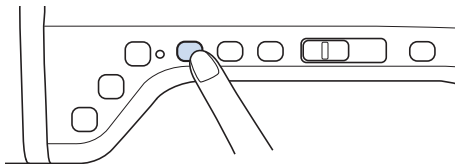

- 2** Appuyez sur .

→ L'écran devient complètement blanc, et toutes les touches/touches de fonctionnement sont verrouillées.

⚠ ATTENTION

- Lorsque vous fixez un pied-de-biche, appuyez toujours sur  sur l'écran. Vous risquez d'appuyer accidentellement sur la touche « Démarrer/arrêt » et de vous blesser.

- 3** Relevez le levier du pied-de-biche.

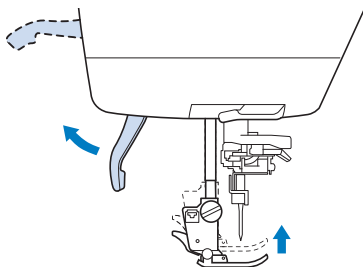

- 4** Appuyez sur le bouton noir situé sur le support du pied-de-biche et retirez le pied-de-biche.

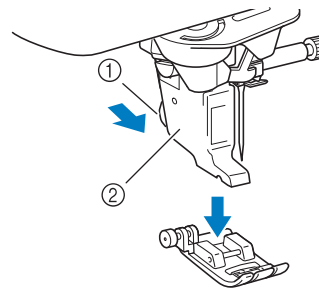

- ① Bouton noir
② Support du pied-de-biche
→ Retirez le pied-de-biche de son support.

- 5** À l'aide du tournevis livré avec la machine, dévissez la vis du support du pied-de-biche et retirez-le.

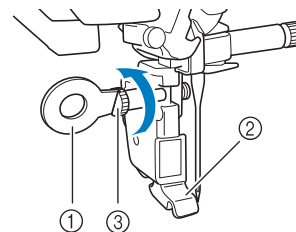

- ① Tournevis
② Support du pied-de-biche
③ Vis du support du pied-de-biche
→ Retirez le support du pied-de-biche.

- 6** Positionnez le pied de broderie « W » sur la barre du pied-de-biche en alignant son encoche par rapport à la grosse vis.

Vue latérale

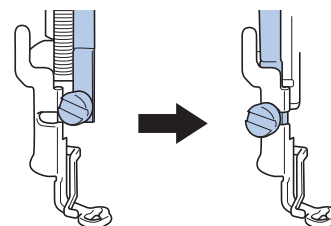

- 7** Maintenez le pied de broderie en place avec votre main droite, et serrez fermement la vis de support du pied-de-biche à l'aide du tournevis fourni.

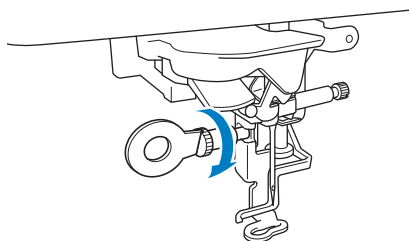

⚠ ATTENTION

- Utilisez le tournevis livré avec la machine pour visser au maximum la vis du pied de broderie. Si la vis n'est pas suffisamment serrée, l'aiguille risque de toucher le pied-de-biche et de vous blesser.

- 8** Appuyez sur  pour déverrouiller toutes les touches et boutons.

→ Toutes les touches et tous les boutons de commande se déverrouillent, et l'écran précédent s'affiche.

Utilisation du pied de broderie en option « W+ » avec pointeur lumineux

Lorsque vous reliez ce type de pied au connecteur à l'arrière de votre machine, le point de chute de l'aiguille pour broderie est indiqué sur le tissu, ce qui vous permet de positionner le motif avec précision.

■ Fixation du pied de broderie « W+ » avec pointeur lumineux

⚠ ATTENTION

- Lorsque vous fixez un pied-de-biche, appuyez toujours sur  sur l'écran. Vous risquez d'appuyer accidentellement sur la touche « Démarrer/arrêt » et de vous blesser.
- Pour vos travaux de broderie, veillez à utiliser le pied de broderie. Si vous n'utilisez pas le pied-de-biche approprié, l'aiguille risque de le toucher, de se tordre, de se casser et de vous blesser.

- 1** Respectez les étapes **1** à **5** de la section « Fixation du pied de broderie « W » » page B-57.

- 2** Positionnez le pied de broderie « W+ » avec pointeur lumineux sur la barre du pied-de-biche en alignant son encoche par rapport à la grosse vis.

Vue latérale

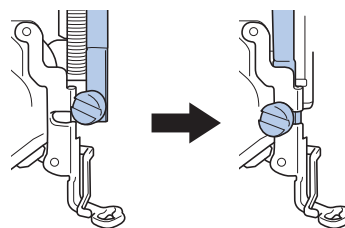

- 3** Maintenez le pied de broderie en place avec votre main droite, et serrez fermement la vis de support du pied-de-biche à l'aide du tournevis fourni.

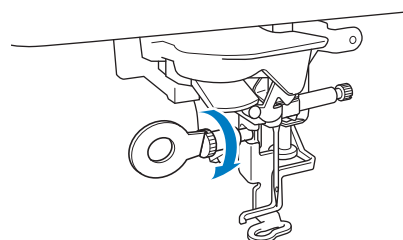

⚠ ATTENTION

- Utilisez le tournevis livré avec la machine pour visser au maximum la vis du pied de broderie. Si la vis n'est pas suffisamment serrée, l'aiguille risque de toucher le pied-de-biche et de vous blesser.

- 4** Reliez le connecteur du pied de broderie « W+ » avec pointeur lumineux à la prise à l'arrière de la machine.

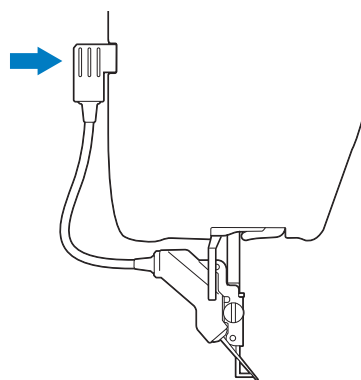

- 5** Appuyez sur  pour déverrouiller toutes les touches et boutons.

→ Toutes les touches et tous les boutons de commande se déverrouillent, et l'écran précédent s'affiche.

■ Vérification du point de chute de l'aiguille à l'aide du pied de broderie « W+ » avec pointeur lumineux

Avant de commencer à broder à l'aide du pied de broderie « W+ » avec pointeur lumineux, lisez attentivement les procédures décrites aux chapitres « Broderie » et « Modification de la broderie ».

1 Appuyez sur sur l'écran de broderie.

→ Le pointeur lumineux indique le point de chute de l'aiguille.

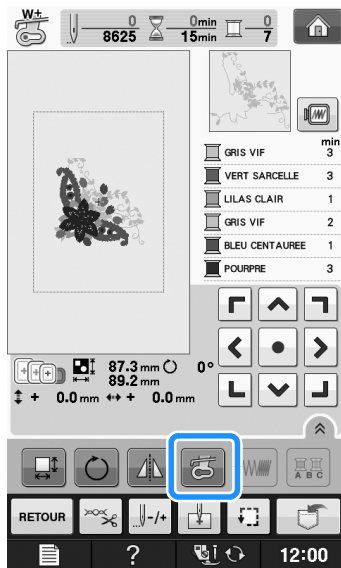

Mémo

- Lorsque le pointeur lumineux est activé, la hauteur du pied-de-biche est automatiquement réglée en fonction de l'épaisseur du tissu.
- Si vous appuyez de nouveau sur , l'épaisseur du tissu est de nouveau mesurée et le pied-de-biche est réglé sur la hauteur optimale.

* Le pointeur lumineux se désactive automatiquement en abaissant le pied-de-biche ou en retournant à la page précédente.

Remarque

- Avec du tissu élastique épais, la position ne sera alignée de manière incorrecte qu'aux parties hautes du tissu. Dans ce cas, réglez manuellement la position en fonction de l'épaisseur du tissu.
- Si vous utilisez un tissu dont la surface est très inégale, comme pour le quilting, la position n'est pas correctement alignée. Dans ce cas, l'indication du pointeur ne doit être utilisée qu'en référence.

■ Réglage du pointeur lumineux

Réglez le pointeur lumineux si celui-ci indique un point différent du point de chute réel de l'aiguille. Avant de régler le pointeur lumineux, marquez le point de chute réel de l'aiguille sur le tissu à broder, puis placez le tissu et fixez le cadre de broderie.

Remarque

- Par défaut, certaines touches mentionnées dans les procédures suivantes apparaissent en gris clair et ne sont pas disponibles. Pour activer les touches pour la spécification des paramètres, fixez le pied de broderie « W+ » avec pointeur lumineux à la machine. Les touches sont activées une fois le pied de broderie détecté.

1 Appuyez sur .

→ L'écran de réglages apparaît.

2 Appuyez sur .

→ L'écran de réglages de broderie s'affiche.

Mémo

- Lorsque vous utilisez l'option « Broderie » ou « Modification de broderie », appuyez sur  pour accéder directement à l'écran de réglages de broderie.

3 Affichez la page 10 de l'écran de réglages de broderie.

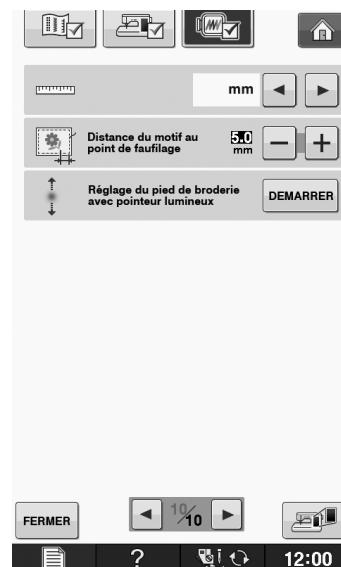

4 Appuyez sur **DEMARRER**.

→ L'écran de réglages du pied de broderie « W+ » avec pointeur lumineux s'affiche.

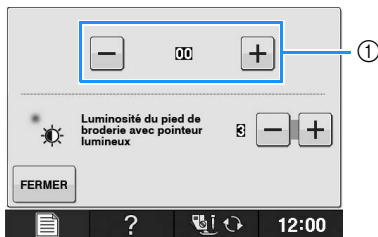

① Réglage du pointeur lumineux



Remarque

- Le réglage spécifié est mémorisé dans la machine. Ceci est utile pour le positionnement au cours d'une broderie continue.
- Pour une utilisation normale, redéfinissez le réglage sur « 00 ».

5 Appuyez sur la touche **-** ou **+** pour régler le pointeur lumineux de façon à ce qu'il indique le point de chute réel de l'aiguille.

6 Appuyez deux fois sur **FERMER** pour revenir à l'écran initial.

■ Réglage de la luminosité du pointeur lumineux

1 Respectez les étapes **1** et **4** pour afficher l'écran de réglages du pied de broderie avec pointeur lumineux.

2 Appuyez sur la touche **-** ou **+** pour régler la luminosité du pointeur lumineux.

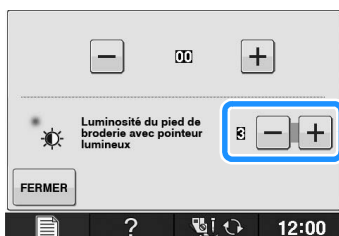

3 Appuyez deux fois sur **FERMER** pour revenir à l'écran initial.

Fixation de l'unité de broderie

■ À propos de l'unité de broderie

⚠ ATTENTION

- Ne déplacez jamais la machine lorsque l'unité de broderie est installée. L'unité de broderie risquerait de tomber et de provoquer des blessures.
- Ne placez pas vos mains et tout objet étranger sur le chariot et le cadre de broderie pendant que la machine brode. Sinon, vous risquez de vous blesser.
- Ne touchez pas le chariot ni le cadre de broderie pendant que la machine brode : vous risqueriez de déformer votre motif de broderie.



Remarque

- Vous pouvez également coudre des points courants/décoratifs lorsque l'unité de broderie est fixée. Appuyez sur  et . Les griffes d'entraînement se lèvent automatiquement pour les points de couture courants et les points décoratifs.
- Veillez à mettre la machine hors tension avant d'installer l'unité de broderie. Vous risqueriez d'endommager la machine.
- Ne touchez jamais le connecteur interne de l'unité de broderie. Vous risqueriez d'endommager les broches.
- N'appliquez jamais de forte pression sur le chariot de l'unité de broderie ni ne soulevez l'unité en la tenant par le chariot. Vous risqueriez d'endommager l'unité de broderie.
- Rangez l'unité de broderie dans sa boîte de rangement.

1 Mettez la machine hors tension et retirez le plateau.

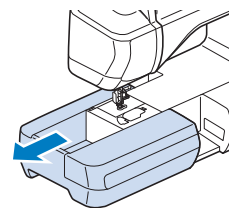

- 2** Insérez le connecteur d'unité de broderie dans le port de connexion de la machine. La charnière à ressort au niveau du capot du port de connexion permet un accès facile au port. Appuyez légèrement sur le capot du port de connexion jusqu'à ce qu'il s'enclenche.

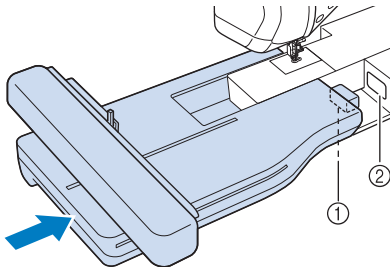

- ① Connecteur d'unité de broderie
② Port de connexion de la machine



Remarque

- Veillez à ce qu'il n'y ait pas d'espace entre l'unité de broderie et la machine à coudre. S'il y a un espace, les motifs de broderie ne seront pas brodés avec l'enregistrement correct.
- Ne poussez pas le chariot lorsque vous installez l'unité de broderie sur la machine. Si vous bougez le chariot, vous risquez d'endommager l'unité de broderie.

- 3** Mettez la machine sous tension.

→ Le message suivant s'affiche.

- 4** Appuyez sur .



→ Le chariot se déplace pour se mettre en position de départ.

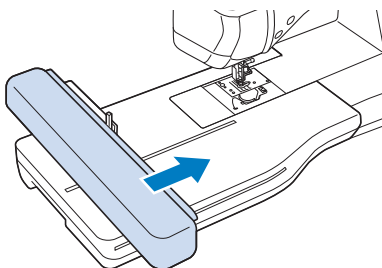

Remarque

- L'écran « Broderie » ou « Modification de la broderie » apparaît, en fonction du paramètre sélectionné dans l'écran de réglages.

Retrait de l'unité de broderie

- 1** Appuyez sur  ou , puis sur



→ Le chariot se déplace pour se mettre en position de départ.

ATTENTION

- Retirez toujours le cadre de broderie avant d'appuyer sur . Le cadre risquerait de toucher le pied de broderie et de provoquer des blessures.
- L'unité de broderie ne s'insère pas correctement dans sa boîte de rangement si vous n'effectuez pas cette opération.

- 2** Mettez la machine hors tension.



Remarque

- Mettez toujours la machine hors tension avant de retirer l'unité de broderie. À défaut, vous risqueriez d'endommager la machine.

- 3** Maintenez le bouton de dégagement enfoncé, puis tirez pour éloigner l'unité de broderie de la machine.

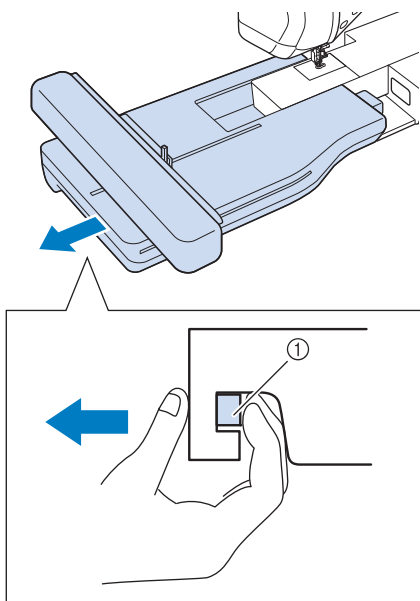

① Bouton de dégagement

⚠ ATTENTION

- Ne transportez pas l'unité de broderie en la tenant par le compartiment du bouton de dégagement.

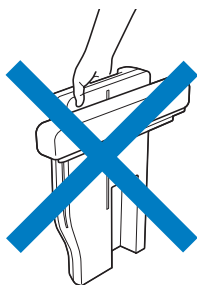

UTILISATION DE FONCTIONS VIA LE BRANCHEMENT DE L'ACCESSOIRE À LA MACHINE

Utilisation d'un support USB ou d'un lecteur de carte de broderie USB/module d'enregistrement de carte USB*

- * Si vous avez acheté le modèle PE-DESIGN Ver5 ou ultérieur, PE-DESIGN NEXT, PE-DESIGN Lite, PED-BASIC ou PE-DESIGN PLUS, vous pouvez brancher le module d'enregistrement de carte USB fourni sur la machine comme un lecteur de carte de broderie, et rappeler des motifs.

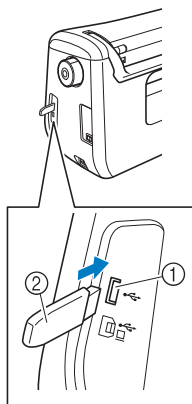

- ① Port USB pour souris / support
② Support USB

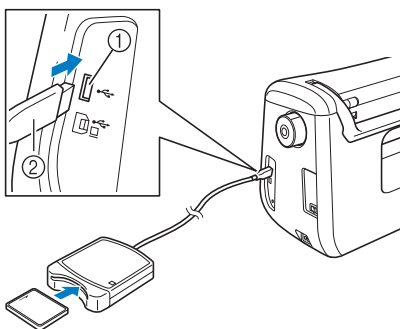

- ① Port USB pour souris / support
② Lecteur de carte de broderie/module d'enregistrement de carte USB*



Remarque

- Utilisez uniquement des lecteurs de cartes de broderie conçus pour cette machine. L'utilisation de lecteurs de cartes de broderie non autorisés risque de provoquer un dysfonctionnement de la machine.
- Il n'est pas possible d'enregistrer des motifs de broderie de la machine sur une carte de broderie insérée dans un module d'enregistrement de carte USB branché.



Mémo

- Certains supports USB d'utilisation courante risquent de ne pas être pris en charge par cette machine. Visitez notre site Web pour plus de détails.
- Selon le type de support USB utilisé, branchez directement le périphérique USB ou le lecteur/enregistreur de cartes USB sur le port correspondant de la machine.

Branchement de la machine sur l'ordinateur

Il est possible de brancher la machine à coudre sur votre ordinateur au moyen du câble USB fourni.

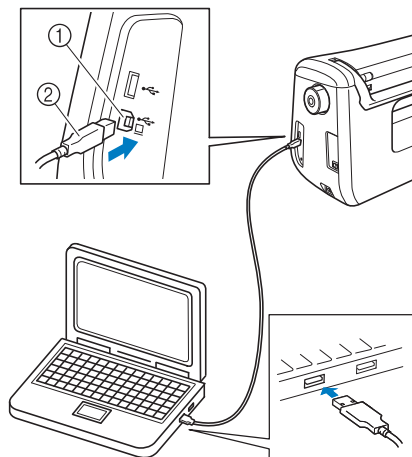

- ① Port USB pour ordinateur
② Connecteur du câble USB



Remarque

- Les connecteurs du câble USB ne peuvent être insérés dans un port que dans un seul sens. Si vous éprouvez des difficultés à insérer le connecteur, ne forcez pas. Vérifiez l'orientation du connecteur.
- Pour plus de détails sur la position du port USB sur l'ordinateur (ou le concentrateur USB), reportez-vous au manuel d'instructions de l'équipement correspondant.

Utilisation d'une souris USB

Une fois branchée sur la machine à coudre, la souris USB permet d'effectuer un certain nombre d'opérations à l'écran.



Remarque

- Si vous utilisez une souris autre que la souris USB facultative, il se peut qu'elle ne fonctionne pas comme décrit dans le présent manuel d'instructions.

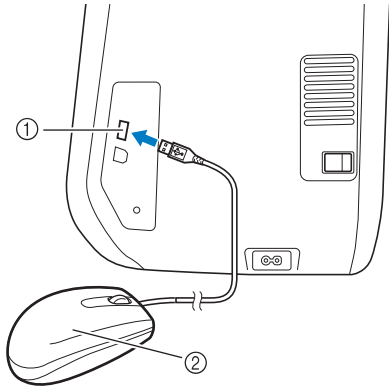

- ① Port USB pour souris / support
- ② Souris USB



Remarque

- N'effectuez pas une opération au moyen de la souris tout en touchant l'écran avec votre doigt ou avec le stylet fourni.
- Il est possible de connecter ou de déconnecter la souris USB à n'importe quel moment.
- Vous ne pouvez utiliser que le bouton gauche de la souris et sa roulette pour effectuer des opérations. Aucun autre bouton ne peut être utilisé.
- Le curseur de la souris ne s'affiche pas sur l'écran d'ouverture.

■ Sélection d'une touche

Une fois la souris branchée, le curseur s'affiche à l'écran. Déplacez la souris pour positionner le pointeur sur la touche souhaitée, puis cliquez avec le bouton gauche de la souris.



Mémo

- Il est inutile de double-cliquer.

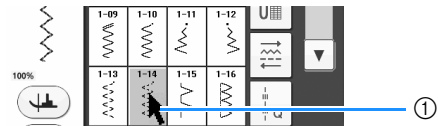

- ① Pointeur

■ Changement de pages

Actionnez la roulette de la souris pour passer d'un onglet à l'autre des écrans de sélection des motifs.



Mémo

- En cas d'affichage de numéros de page et d'une barre de défilement verticale pour les pages supplémentaires, actionnez la roulette de la souris ou cliquez avec le bouton gauche de la souris en positionnant le curseur sur ◀ / ▶ ou ▲ / ▼ pour afficher la page précédente ou suivante.

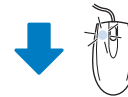

Utilisation du pied à double entraînement en option

Le pied à double entraînement vous permet de mieux contrôler l'entraînement des tissus difficiles à coudre, qui glissent facilement (quilting) ou qui ont tendance à adhérer au bas du pied-de-biche (vinyle, cuir, cuir synthétique).



Remarque

- Lorsque vous cousez à l'aide du pied à double entraînement, utilisez une vitesse moyenne ou basse.



Mémo

- N'utilisez le pied à double entraînement qu'avec les motifs de point droit ou zigzag.
- Lorsque vous sélectionnez les points à utiliser avec le pied à double entraînement, seuls ceux pouvant être utilisés seront activés sur l'écran.
- Lorsque vous cousez des tissus qui collent facilement, pour une meilleure finition, faufilez le début de la couture.

■ Fixation du pied à double entraînement

1 Respectez les étapes **1** à **5** de la section « Fixation du pied de broderie « W » » page B-57.

2 Positionnez le pied à double entraînement sur la barre du pied-de-biche en alignant son encoche par rapport à la grosse vis.

Vue latérale

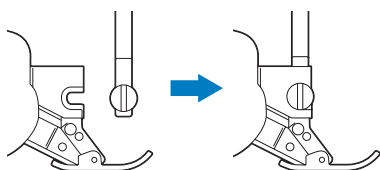

3 Maintenez en place le pied à double entraînement de la main droite, puis serrez fermement la grosse vis à l'aide du tournevis fourni.

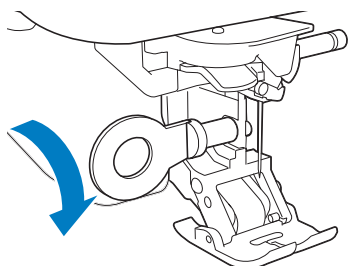

⚠ ATTENTION

- Utilisez le tournevis fourni pour bien serrer la vis. Si la vis n'est pas suffisamment serrée, l'aiguille risque de toucher le pied-de-biche et de vous blesser.

4 Reliez le connecteur du pied à double entraînement à la prise à l'arrière de votre machine.

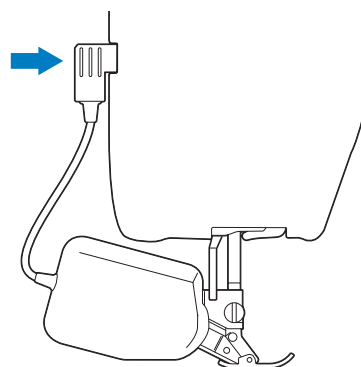

5 Appuyez sur  pour déverrouiller toutes les touches et boutons.

→ Toutes les touches et tous les boutons de commande se déverrouillent, et l'écran précédent s'affiche.

■ Lorsque le pied de type à montage par simple pression du pied à double entraînement s'est détaché

Si vous appuyez sur la partie avant du pied à double entraînement, sa semelle peut s'en détacher.

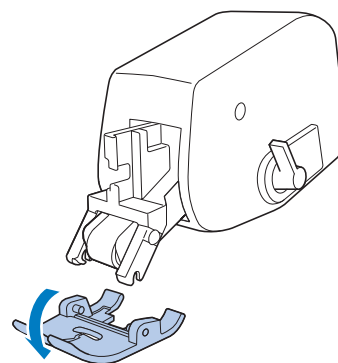

Fixez la semelle en alignant les broches sur les encoches et remplacez-la.

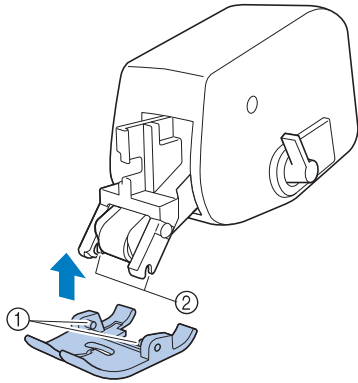

- ① Broches
- ② Encoches

■ Utilisation du levier de réglage du pied à double entraînement

Si le levier de réglage des griffes d'entraînement est en position haute, le rouleau noir du pied à double entraînement n'est pas actionné.

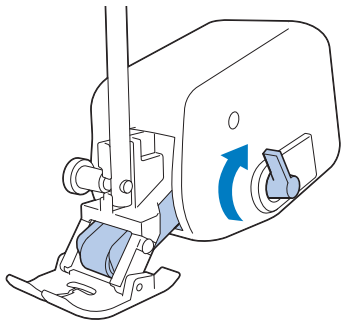

Si le levier de réglage des griffes d'entraînement est en position basse, le rouleau noir du pied à double entraînement est actionné.

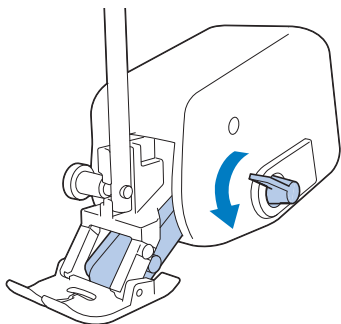

Remarque

- Ne tirez pas sur le levier pendant la couture.

■ Réglage de l'intensité d'entraînement du tissu du pied à double entraînement

Le mécanisme à double entraînement tire le tissu supérieur en fonction de la longueur de point définie. Avec des tissus difficiles, réglez avec précision la longueur définie, en changeant le réglage du pied à double entraînement dans l'écran de réglages.



Remarque

- Par défaut, certaines touches mentionnées dans les procédures suivantes apparaissent en gris clair et ne sont pas disponibles. Pour activer les touches pour la spécification des paramètres, fixez le pied à double entraînement à la machine. Les touches sont activées une fois le pied à double entraînement détecté.

1 Appuyez sur .



→ L'écran de réglages apparaît.

2 Appuyez sur .

→ L'écran de réglages de couture s'affiche.

3 Affichez la page 1 de l'écran de réglages généraux.

4 Utilisez ou pour augmenter ou diminuer l'entraînement du tissu supérieur.

- * Sélectionnez « 00 » pour la plupart des opérations de couture.
- * Si la quantité de tissu supérieur entraînée est insuffisante (il est alors plus long que le tissu inférieur), appuyez sur  pour augmenter la quantité entraînée pour le tissu supérieur.
- * Si la quantité de tissu supérieur entraînée est trop importante (il est alors plus court que le tissu inférieur), appuyez sur  pour diminuer la quantité entraînée pour le tissu supérieur.

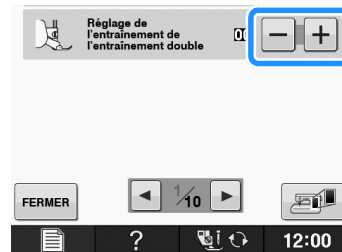

5 Appuyez sur pour revenir à l'écran initial.

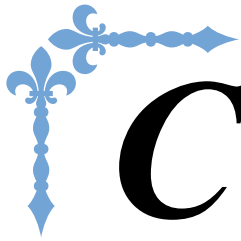

Couture

Cette section décrit les procédures d'utilisation des divers points courants, ainsi que d'autres fonctions. Elle donne des détails sur la couture de base, ainsi que sur les fonctions plus laborées de la machine, de la couture de parties tubulaires d'un tissu et de boutonnères à la couture de motifs de points décoratifs et de caractères.

Le numéro des pages commence par « S » dans cette section.

Les écrans et illustrations de la machine peuvent varier légèrement, en fonction du pays ou de la région.

Chapitre1 Notions élémentaires de couture S-2

Chapitre2 Points de couture courants S-20

Chapitre3 Points décoratifs/de caractères S-76

Chapitre4 MY CUSTOM STITCH (MON POINT PERSONNEL)..... S-102

Chapitre 1

Notions élémentaires de couture

COUTURE.....	3
Couture de points	3
■ Utilisation de la pédale	4
Couture de points de renfort	5
Couture de renfort automatique	5
Couture de lignes courbes	7
Changement du sens de couture	7
■ Couture d'un rabat de 0,5 cm maximum.....	7
Couture de tissus lourds.....	7
■ Si le tissu ne peut pas passer sous le pied-de-biche	8
■ Si le tissu n'avance pas.....	8
Couture d'une fermeture velcro.....	8
Couture de tissus légers	9
Couture de tissus élastiques	9
RÉGLAGES DES POINTS	10
Réglage de la largeur du point	10
Réglage de la longueur du point	10
Réglage de « SELECTEUR G/D (L/R SHIFT) »	11
Réglage de la tension du fil	12
■ Tension de fil correcte	12
■ Le fil supérieur est trop tendu	12
■ Le fil supérieur n'est pas assez tendu	12
FONCTIONS UTILES	13
Coupure de fil automatique	13
Réglage du point de chute de l'aiguille avec le traçage de la ligne de guidage (pour les modèles équipés du traçage de la ligne de guidage).....	14
■ Réglage de la position du traçage de la ligne de guidage.....	14
■ Réglage de la luminosité du traçage de la ligne de guidage.....	14
Utilisation de la genouillère.....	15
Pivotement.....	15
Système automatique de capteur d'épaisseur du tissu (pression automatique du pied-de-biche).....	17
Positionnement aiguille - Disposition des points	18
Verrouillage de l'écran	18

COUTURE

⚠ ATTENTION

- Pour éviter toute blessure, faites particulièrement attention à l'aiguille lorsque la machine est en marche. Ne laissez pas les mains près des pièces mobiles lorsque la machine est en marche.
- Ne tendez pas et ne tirez pas sur le tissu pendant le travail de couture. Vous pourriez vous blesser.
- N'utilisez pas d'aiguilles tordues ou cassées. Vous pourriez vous blesser.
- Ne tentez pas de coudre sur des épingles ou autres objets. Sinon, l'aiguille risque de casser et de vous blesser.
- Si les points se tassent, utilisez une longueur de point supérieure avant de continuer à coudre. Sinon, l'aiguille risque de casser et de vous blesser.

Couture de points

- 1 Mettez la machine sous tension et affichez les points courants, puis appuyez sur le bouton « Positionnement aiguille » pour relever l'aiguille.
- 2 Appuyez sur la touche du point que vous souhaitez coudre.

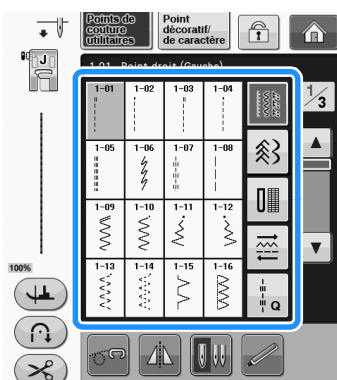

→ Le symbole du pied-de-biche correct s'affiche dans l'angle supérieur gauche de l'écran à cristaux liquides.

- 3 Fixez le pied-de-biche (« CHANGEMENT DU PIED-DE-BICHE » dans « Fonctionnement de base »).

⚠ ATTENTION

- Utilisez toujours le pied-de-biche correct. Si vous n'utilisez pas le bon modèle de pied-de-biche, l'aiguille risque de le toucher, de se tordre ou de casser, et de vous blesser. Reportez-vous à Page S-67 pour des recommandations relatives au pied-de-biche.

- 4 Placez le tissu sous le pied-de-biche. Tenez le tissu et le fil de votre main gauche, et tournez la molette pour amener l'aiguille à sa position de départ.

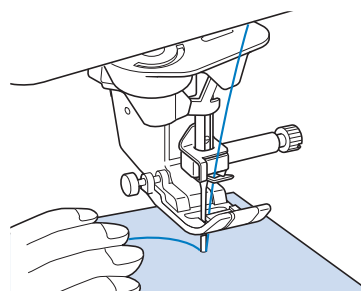
**📖 Mémo**

- N'appuyez sur le bouton noir à gauche du pied-de-biche « J » que si le tissu n'avance pas ou lors de coutures épaisses (voir la page S-8). Il n'est normalement pas nécessaire d'appuyer sur le bouton noir pour coudre.

- 5 Abaissez le pied-de-biche.
 - * Il n'est pas nécessaire de faire sortir le fil de la canette.
- 6 Modifiez la vitesse de couture à l'aide du curseur de contrôle de vitesse.
 - * Vous pouvez utiliser ce curseur pour changer la vitesse de couture pendant la couture.

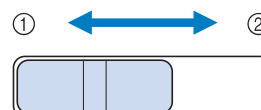

- ① Vitesse réduite
- ② Vitesse élevée

7 Appuyez sur la touche « Marche/arrêt » pour commencer à coudre.

- * Guidez légèrement le tissu avec la main.

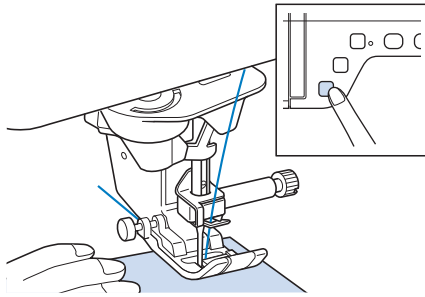

Mémo

- Lorsque vous utilisez la pédale, il n'est pas possible de commencer à coudre en appuyant sur la touche « Marche/arrêt ».

8 Appuyez de nouveau sur la touche « Marche/arrêt » pour arrêter de coudre.

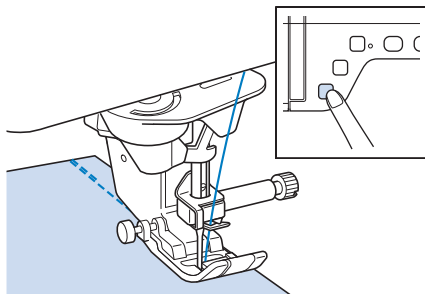

9 Appuyez sur la touche « Coupe-fil » pour couper les fils supérieur et inférieur.

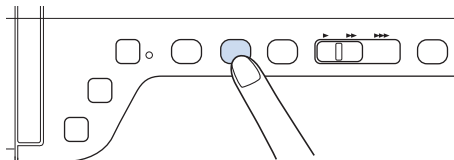

→ L'aiguille retourne automatiquement en position haute.

⚠ ATTENTION

- N'appuyez pas sur la touche « Coupe-fil » après avoir coupé les fils. Sinon, le fil risque de s'emmêler, l'aiguille de se casser et la machine d'être endommagée.
- N'appuyez pas sur la touche « Coupe-fil » lorsque aucun tissu n'est défini dans la machine ou lorsque la machine fonctionne. Le fil risque de s'emmêler et d'endommager la machine.



Remarque

- Pour couper du fil plus épais que le n° 30, du fil monofilament en nylon ou d'autres fils de type particulier, utilisez le coupe-fil situé sur le côté de la machine.

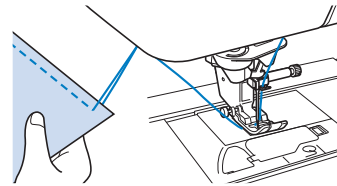

10 Lorsque l'aiguille s'est arrêtée, relevez le pied-de-biche et retirez le tissu.



Mémo

- Cette machine est équipée d'un capteur de fil de canette qui vous avertit lorsque la canette est presque vide. Lorsqu'elle est presque vide, la machine s'arrête automatiquement. Toutefois, si vous appuyez sur la touche « Marche/arrêt », vous pouvez encore coudre quelques points. Lorsque l'avertissement s'affiche, réenfilez immédiatement la machine.

■ Utilisation de la pédale

Vous pouvez également démarrer et arrêter le travail de couture à l'aide de la pédale.

⚠ ATTENTION

- Veillez à ce que des morceaux de tissu ou de la poussière ne s'accumulent pas dans la pédale. En effet, vous risqueriez de provoquer un incendie ou de vous électrocuter.



Mémo

- Lorsque vous utilisez la pédale, il n'est pas possible de commencer à coudre en appuyant sur la touche « Marche/arrêt ».
- (Pour la machine à broder et à coudre uniquement)
- Vous ne pouvez pas utiliser la pédale pendant la broderie.
 - Vous ne pouvez pas utiliser la pédale pour les points de couture courants et décoratifs si vous fixez l'unité de broderie.

1 Insérez la fiche de la pédale dans la prise de la machine.

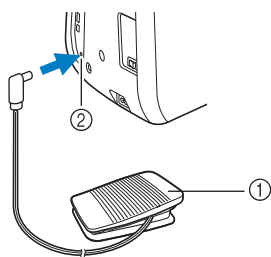

- ① Pédale
- ② Prise de la pédale

2 Appuyez lentement sur la pédale pour commencer à coudre.

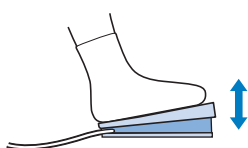

Mémo

- La vitesse réglée à l'aide de la commande de vitesse de couture correspond à la vitesse maximale de la pédale.

3 Pour arrêter la machine, relâchez la pression exercée sur la pédale.

Couture de points de renfort

En général, les points inverses/renfort sont nécessaires au début et à la fin du travail de couture. Vous pouvez utiliser la touche Point inverse pour coudre des points inverses/renfort.

Si vous maintenez la touche « Point de renfort » enfoncée, la machine coud à ce stade 3 à 5 points de renfort, puis s'arrête.

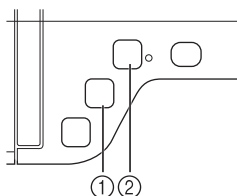

- ① Touche « Point inverse »
- ② Touche « Point de renfort »

Si le point de renfort automatique est sélectionné à l'écran, la machine exécute des points inverses (ou de renfort) au début de la couture lorsque vous appuyez sur la touche « Marche/arrêt ». Appuyez sur la touche « Point inverse » ou « Point de renfort » pour coudre automatiquement des points inverses ou de renfort à la fin du travail de couture.

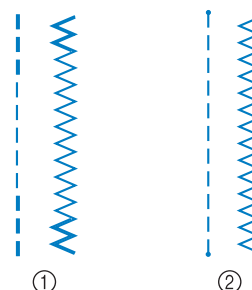

- ① Point inverse
- ② Point de renfort

L'opération effectuée à la pression de la touche diffère en fonction du motif sélectionné. (Reportez-vous au tableau de la section « Couture de renfort automatique » page S-5.)



Mémo

- Lorsque vous appuyez sur la touche « Point de renfort » alors que vous cousez un motif de points décoratifs/de caractères, vous pouvez terminer la couture par un point complet plutôt que par un demi-point.
- Le voyant vert à droite de la touche « Point de renfort » s'allume pendant que vous cousez un motif complet et s'éteint automatiquement lorsque la couture est arrêtée.

Couture de renfort automatique

Après la sélection d'un motif de point, activez la fonction de points de renfort automatique avant de coudre; la machine coud alors automatiquement des points de renfort (ou des points inverses, selon le motif de point) au début et à la fin de la couture.

1 Sélectionnez un motif de point.

2 Appuyez sur  pour sélectionner la fonction de points de renfort automatique.

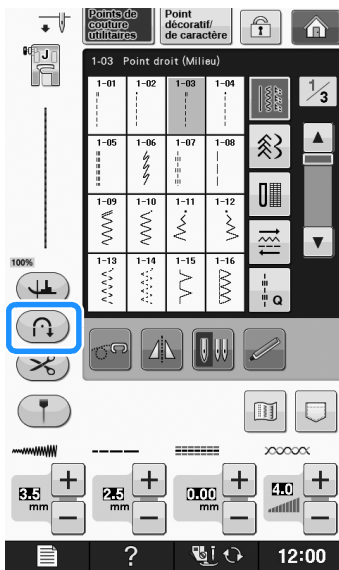

→ La touche est représentée par  à l'écran.

Mémo

- Certains points, tels ceux utilisés pour les boutonsières et les points d'arrêt, nécessitent des points de renfort au début de la couture. Si vous sélectionnez un de ces points, la machine utilise automatiquement cette fonction. (La touche est représentée à l'écran par  lorsque le point est sélectionné.)

3 Mettez le tissu en position de départ et commencez à coudre.

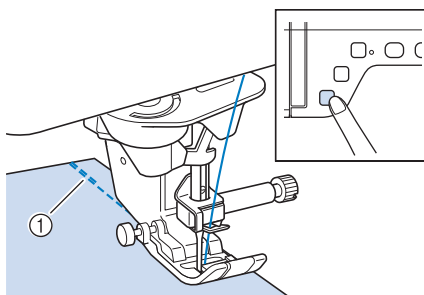

① Points inverses (ou points de renfort)
→ La machine coud automatiquement des points inverses (ou points de renfort), puis continue à coudre.

Mémo

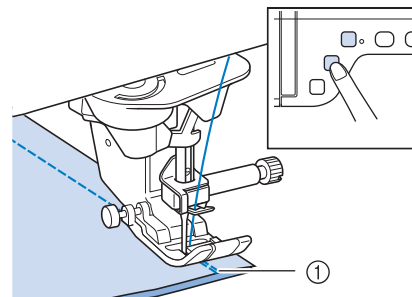

- Si vous appuyez sur la touche « Marche/arrêt » pour un arrêt momentané au cours de la couture, appuyez de nouveau dessus pour continuer à coudre. La machine ne coud plus de points de renfort/inverses.

4 Appuyez sur la touche « Point inverse » ou « Point de renfort ».











① Points inverses (ou points de renfort)
→ La machine coud des points inverses (ou points de renfort), puis s'arrête.

Mémo

- Pour désactiver la fonction de points de renfort automatique, appuyez de nouveau sur , de sorte que la touche soit représentée à l'écran par .

L'opération effectuée à la pression de la touche diffère en fonction du motif sélectionné. Consultez le tableau suivant pour plus de détails sur l'opération effectuée à la pression de la touche.

Point (Exemple)	Nom du point
Applications	
  	Point droit Point zigzag (avec « " » en haut de l'affichage de la touche)
Touche « Point de renfort » activée : point de renfort Touche « Point inverse » activée : point inverse	
* Avec la fonction de points de renfort automatique, la machine coud automatiquement des points inverses au début de la couture.	
  	Point droit Point zigzag (avec « . » en haut de l'affichage de la touche)
Touche « Point de renfort » activée : point de renfort Touche « Point inverse » activée : point inverse	
* Avec la fonction de points de renfort automatique, la machine coud automatiquement des points de renfort au début de la couture.	
 	Zigzag élastique 2/3 étapes
Touche « Point de renfort » activée : point de renfort Touche « Point inverse » activée : point inverse	
* Avec la fonction de points de renfort automatique, la machine coud automatiquement des points de renfort au début de la couture.	
	Point surfilage
Touche « Point de renfort » activée : point de renfort Touche « Point inverse » activée : point de renfort	
* Avec la fonction de points de renfort automatique, la machine coud automatiquement des points de renfort au début de la couture.	

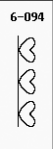
Point (Exemple)	Nom du point
Applications	
	Point décoratif/de caractères
<p>Touche « Point de renfort » activée : point de renfort une fois le motif en cours terminé.</p> <p>Touche « Point inverse » activée : la couture s'arrête immédiatement.</p> <p>* Avec la fonction de points de renfort automatique, la machine coud automatiquement des points de renfort au début de la couture.</p> <p>Le voyant à côté de la touche « Point de renfort » s'allume lorsque la machine coud le dernier motif. Il s'éteint automatiquement lorsque la couture est arrêtée.</p>	

Couture de lignes courbes

Cousez lentement tout en restant parallèle au bord du tissu et en guidant celui-ci dans la ligne courbe.

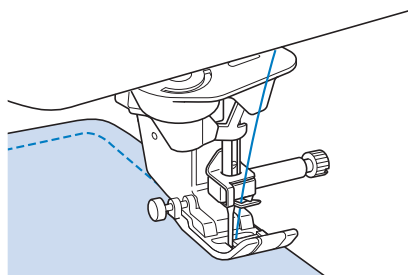

Changement du sens de couture

Arrêtez la machine. Laissez l'aiguille dans le tissu et appuyez sur la touche « Releveur du pied-de-biche » pour relever le pied-de-biche. Utilisez l'aiguille comme un pivot et faites tourner le tissu afin de coudre dans un autre sens. Appuyez sur la touche « Releveur du pied-de-biche » pour abaisser le pied-de-biche et commencez à coudre.

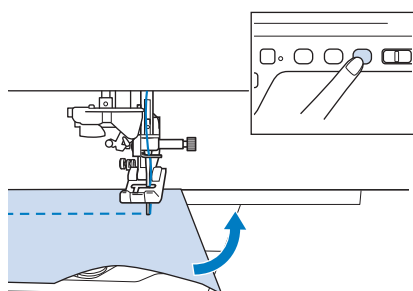

Il peut être utile de régler le pivotement lorsque l'on change de sens de couture. Lorsque la machine s'arrête en coin de tissu, l'aiguille reste plantée dans le tissu, et le pied-de-biche se lève

automatiquement, permettant de tourner facilement le tissu (« Pivotement » page S-15).

■ Couture d'un rabat de 0,5 cm maximum

Faufilez le coin avant de coudre, puis, après avoir changé de sens de couture au coin, tirez le fil de faufilage vers l'arrière en cousant.

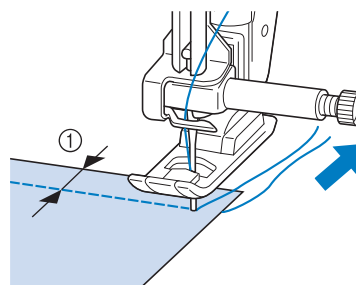

① 5 mm (env. 3/16 de po)

Couture de tissus lourds

Cette machine permet de coudre des tissus d'une épaisseur allant jusqu'à 6 mm (env. 1/4 de po). Si l'épaisseur d'une couture vous force à coudre de façon penchée, guidez le tissu à la main et cousez en direction de la pente descendante.

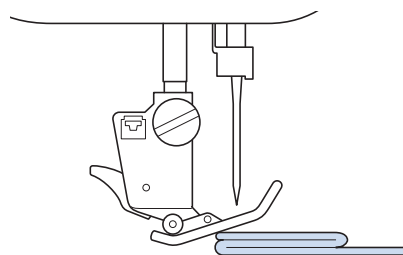

⚠ ATTENTION

- N'insérez pas en forçant de tissus de plus de 6 mm (env. 1/4 de pouce) d'épaisseur dans la machine à coudre. Vous risqueriez de casser l'aiguille et de vous blesser.
- Les tissus épais nécessitent des aiguilles de taille supérieure (« REMPLACEMENT DE L'AIGUILLE » dans « Fonctionnement de base »).

■ Si le tissu ne peut pas passer sous le pied-de-biche

Si le pied-de-biche se trouve en position haute et que vous cousez du tissu lourd ou plusieurs épaisseurs de tissu qui passent difficilement sous le pied-de-biche, utilisez le levier correspondant pour le relever au maximum. Le tissu devrait maintenant pouvoir passer sous le pied-de-biche.

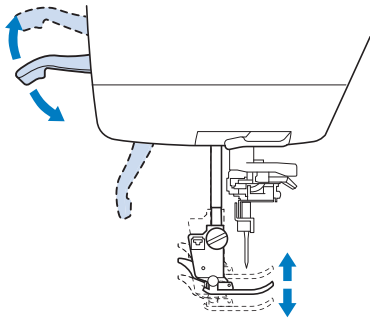

📖 Mémo

- Vous ne pouvez pas utiliser le levier du pied-de-biche une fois que le pied-de-biche a été relevé à l'aide de la touche « Releveur du pied-de-biche ».

■ Si le tissu n'avance pas

Si le tissu n'avance pas lorsque vous commencez à coudre ou que vous effectuez des coutures épaisses, appuyez sur le bouton noir à gauche du pied-de-biche « J ».

1 Relevez le pied-de-biche.

2 Tout en maintenant le bouton noir à gauche du pied-de-biche « J » enfoncé, appuyez sur la touche « Releveur du pied-de-biche » pour abaisser le pied-de-biche.

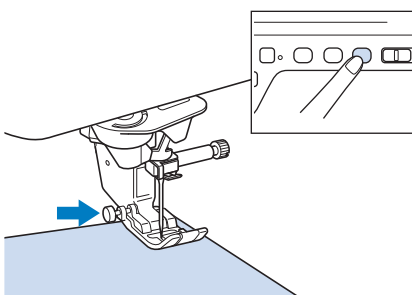

3 Relâchez le bouton noir.

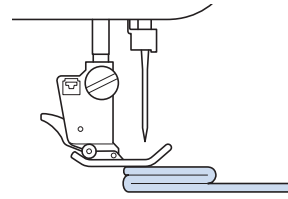

→ Le pied-de-biche reste à l'horizontale, ce qui permet de faire avancer le tissu.

📖 Mémo

- Une fois l'endroit problématique passé, le pied-de-biche reprend sa position normale.
- Lorsque « Système automatique de capteur d'épaisseur du tissu » (pression automatique du pied-de-biche) est réglé sur « ON » sur l'écran de réglages de la machine, le capteur interne détecte automatiquement l'épaisseur du tissu, permettant au tissu d'avancer librement, pour une couture optimale. (voir la page S-17 pour de plus amples détails.)

Couture d'une fermeture velcro

⚠ ATTENTION

- Ne tentez pas de coudre des fermetures velcro adhésives. L'adhésion de colle sur l'aiguille ou sur la course du crochet de bobine risquerait de provoquer des dysfonctionnements.
- Ne cousez pas la fermeture velcro avec une aiguille fine (65/9-75/11) : cette dernière risquerait de se tordre ou de se casser.

💡 Remarque

- Avant de commencer la couture, faufilez ensemble le tissu et la fermeture velcro.

Assurez-vous que l'aiguille traverse bien la fermeture velcro en tournant la molette, et abaissez l'aiguille sur la fermeture velcro avant de coudre. Cousez le bord de la fermeture velcro à vitesse lente.

Si l'aiguille ne se plante pas dans la fermeture velcro, remplacez-la par une aiguille pour tissu lourd (« Combinaisons tissu/fil/aiguille » dans « Fonctionnement de base »).

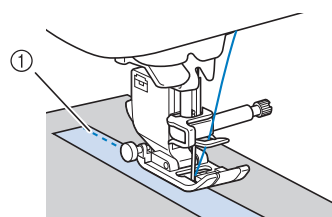

① Bord de la fermeture velcro

Couture de tissus légers

Placez du papier fin ou le renfort de broderie sous les tissus peu épais pour faciliter la couture. Une fois le travail de couture terminé, arrachez doucement le papier ou le renfort de broderie.

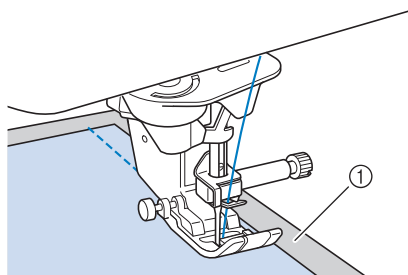

① Papier fin

Couture de tissus élastiques

Commencez par fauiler ensemble les pièces de tissu, puis cousez-les sans les tendre.

Vous obtiendrez de meilleurs résultats en utilisant du fil pour tricot ou un point élastique.



Mémo

- Pour obtenir de meilleurs résultats lors de la couture de tissus élastiques, diminuez la pression du pied-de-biche (« Utilisation de la touche de mode de réglage de la machine » dans « Fonctionnement de base »).

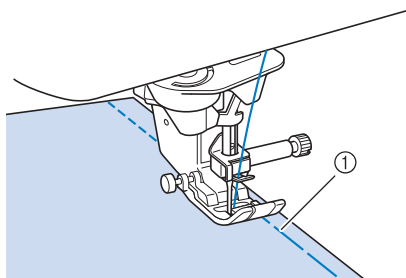

① Point fauillage

RÉGLAGES DES POINTS

Lorsque vous sélectionnez un point, la machine sélectionne automatiquement la largeur et la longueur du point, « SELECTEUR G/D (L/R SHIFT) », ainsi que la tension du fil supérieur qui conviennent. Toutefois, vous pouvez modifier, au besoin, les différents réglages.



Remarque

- Les réglages de certains points ne peuvent en revanche être modifiés (reportez-vous à la section « TABLEAU DE RÉGLAGE DES POINTS » page S-67).
- Si vous mettez la machine hors tension ou sélectionnez un autre point sans enregistrer les modifications apportées (« Enregistrement de vos réglages de points » page S-22), les réglages par défaut du point seront rétablis.

Réglage de la largeur du point

Suivez la procédure ci-dessous lorsque vous souhaitez changer la largeur du motif à points zigzag.

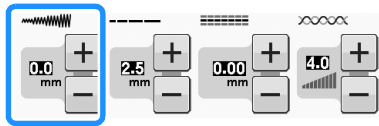

Mémo

- Pour une autre méthode sur la modification de la largeur du point à l'aide de la commande de vitesse, voir la page S-39.

Exemple :

Appuyez sur **-** pour diminuer la largeur du motif à points zigzag.

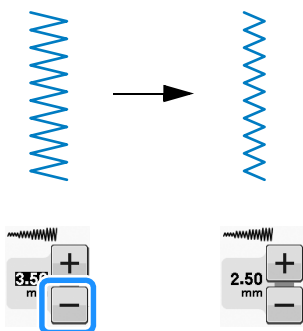

→ La valeur affichée diminue.

Appuyez sur **+** pour augmenter la largeur du motif à points zigzag.

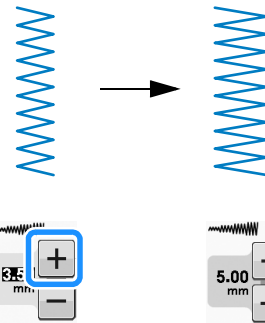

→ La valeur affichée augmente.



Mémo

- Appuyez sur **↩** après avoir appuyé sur **+** pour rétablir le réglage d'origine.



Remarque

- Une fois la largeur de point réglée, tournez lentement la molette vers vous (dans le sens inverse des aiguilles d'une montre), et vérifiez que l'aiguille ne touche pas le pied-de-biche. Si l'aiguille touche le pied-de-biche, elle risque de se tordre ou de se casser.

Réglage de la longueur du point

Respectez la procédure ci-dessous pour modifier la longueur du motif de point.

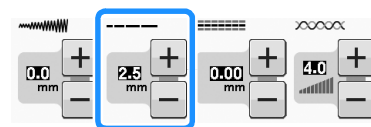

Exemple :

Appuyez sur  pour raccourcir la longueur du point.

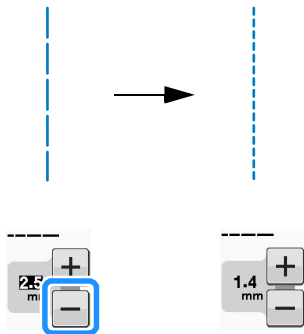

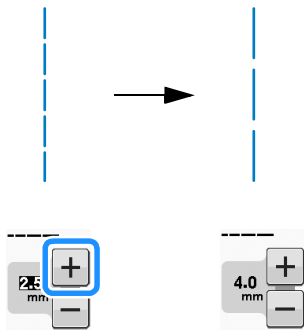

→ La valeur affichée diminue.

Appuyez sur  pour allonger le point.



→ La valeur affichée augmente.

 **Mémo**

- Appuyez sur  pour contrôler les modifications apportées au point.
- Appuyez sur  après avoir appuyé sur  pour rétablir le réglage d'origine.

⚠ ATTENTION

- Si les points se tassent, allongez le point et continuez à coudre. Ne continuez pas à coudre sans allonger le point. Sinon, l'aiguille risque de casser et de vous blesser.

Réglage de « SELECTEUR G/D (L/R SHIFT) »

Suivez la procédure ci-dessous lorsque vous souhaitez changer la disposition du motif à points zigzag vers la gauche ou vers la droite.

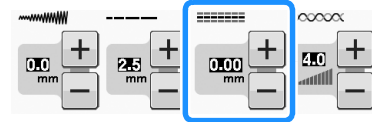
**Exemple :**

Appuyez sur  pour décaler le motif vers la gauche.

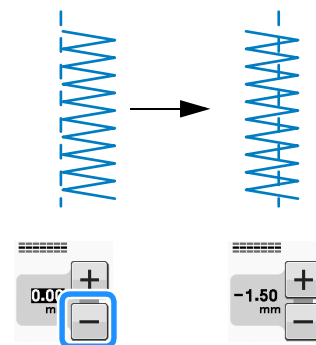

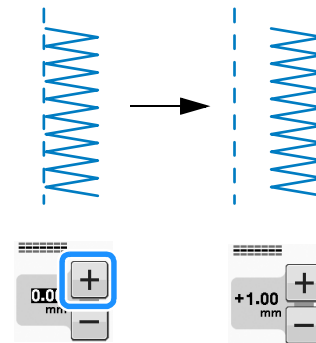

→ La valeur sur l'écran apparaît avec le signe moins.

Appuyez sur  pour décaler le motif vers la droite du positionnement de l'aiguille à gauche.



→ La valeur sur l'écran apparaît avec le signe plus.

 **Mémo**

- Appuyez sur  après avoir appuyé sur  pour rétablir le réglage d'origine.

 **Remarque**

- Une fois « SELECTEUR G/D (L/R SHIFT) » réglé, tournez lentement la molette vers vous (dans le sens inverse des aiguilles d'une montre), et vérifiez que l'aiguille ne touche pas le pied-de-biche. Si l'aiguille touche le pied-de-biche, elle risque de se tordre ou de se casser.

Réglage de la tension du fil

Toutefois, vous devrez peut-être changer la tension du fil, selon le tissu et le fil utilisés. Respectez la procédure ci-dessous pour effectuer les modifications nécessaires.

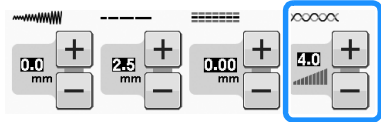

■ Tension de fil correcte

Les fils supérieur et de la canette doivent se croiser près du centre du tissu. Seul le fil supérieur doit être visible depuis l'endroit du tissu, et seul le fil de la canette doit être visible depuis l'envers du tissu.

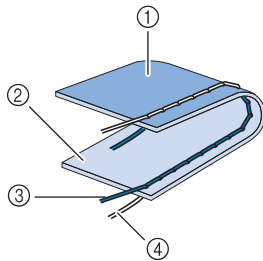

- ① Envers
- ② Endroit
- ③ Fil supérieur
- ④ Fil de la canette

■ Le fil supérieur est trop tendu

Si le fil de la canette est visible sur l'endroit du tissu, le fil supérieur est trop tendu.

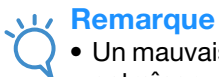

Remarque

- Un mauvais enfilage du fil de la canette peut entraîner une tension excessive du fil supérieur. Le cas échéant, reportez-vous à la section « Réglage de la canette » dans « Fonctionnement de base » et enfiler de nouveau le fil de la canette.

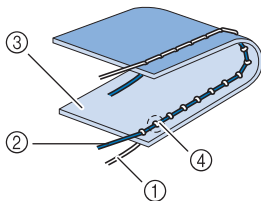

- ① Fil de la canette
- ② Fil supérieur
- ③ Endroit
- ④ Des boucles apparaissent sur l'endroit du tissu

Appuyez sur pour desserrer le fil supérieur.



Mémo

- Une fois la couture terminée, retirez le capot du compartiment à canette, et assurez-vous que le fil se présente comme illustré ci-dessous. Si ce n'est pas le cas, le fil n'est pas correctement inséré dans le ressort de réglage de tension du boîtier de la canette. Réenfilez correctement le fil. Pour de plus amples détails, reportez-vous à la section « Réglage de la canette » dans « Fonctionnement de base ».

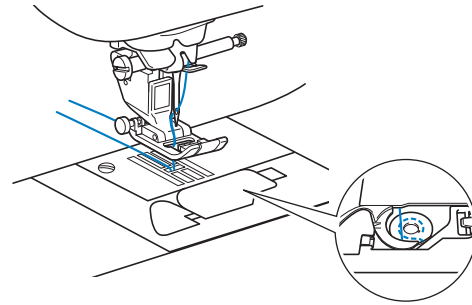

■ Le fil supérieur n'est pas assez tendu

Si le fil supérieur est visible depuis l'envers du tissu, il est trop lâche.



Remarque

- Un mauvais enfilage du fil supérieur peut entraîner une tension insuffisante de ce dernier. Le cas échéant, reportez-vous à la section « Enfilage supérieur » dans « Fonctionnement de base » et enfiler de nouveau le fil supérieur.

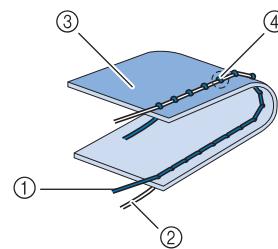

- ① Fil supérieur
- ② Fil de la canette
- ③ Envers
- ④ Des boucles apparaissent sur l'envers du tissu

Appuyez sur pour tendre le fil supérieur.



Mémo

- Appuyez sur après avoir appuyé sur pour rétablir le réglage d'origine.

FONCTIONS UTILES

Coupure de fil automatique

Après avoir sélectionné un motif de point, activez la fonction de coupure de fil automatique avant de coudre; la machine coud automatiquement des points de renfort (ou des points inverses, selon le motif de point) au début et à la fin de la couture, puis coupe les fils à la fin de la couture. Cette fonction est utile lors de la couture de boutons ou de points d'arrêt.

- 1 Sélectionnez un motif de point.
- 2 Appuyez sur  pour sélectionner la fonction de coupure de fil automatique.

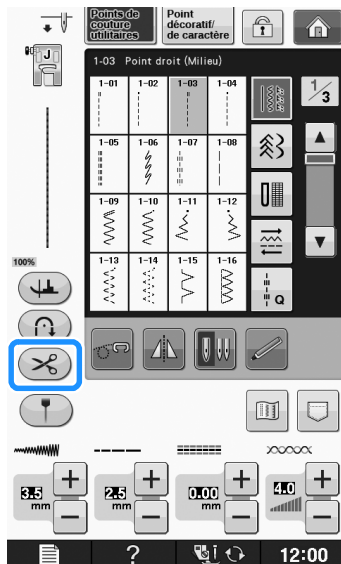

→ La touche est représentée par  à l'écran.

- 3 Mettez le tissu en position de départ et commencez à coudre.

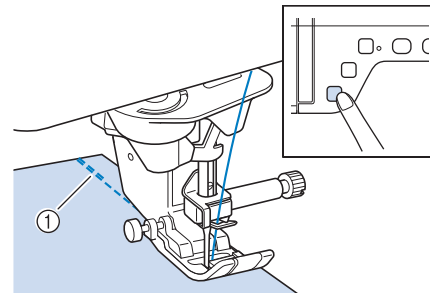

- ① Points inverses (ou points de renfort)
→ La machine coud automatiquement des points inverses (ou points de renfort), puis continue à coudre.

Mémo

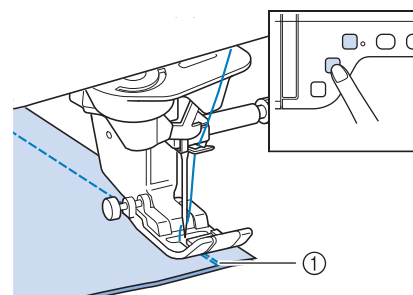

- Si vous appuyez sur la touche « Marche/arrêt » pour un arrêt momentané au cours de la couture, appuyez à nouveau dessus pour continuer à coudre. Les points inverses/de renfort du début ne seront pas refaits.

- 4 Appuyez sur la touche « Point inverse » ou « Point de renfort ».



- ① Points inverses (ou points de renfort)
→ La machine coud des points inverses (ou points de renfort), puis coupe le fil.

Mémo

- Pour désactiver la fonction de coupure de fil automatique, appuyez de nouveau sur , de sorte que la touche soit représentée à l'écran par .

Réglage du point de chute de l'aiguille avec le traçage de la ligne de guidage (pour les modèles équipés du traçage de la ligne de guidage)

Le traçage de la ligne de guidage rouge indique la position de couture sur le tissu.

Vous pouvez régler la position de couture en déplaçant le traçage de la ligne de guidage tout en vérifiant le traçage sur le tissu.



⚠ ATTENTION

- Le traçage de la ligne de guidage se fait par laser; ne regardez donc pas directement le faisceau laser. Cela peut entraîner la cécité.

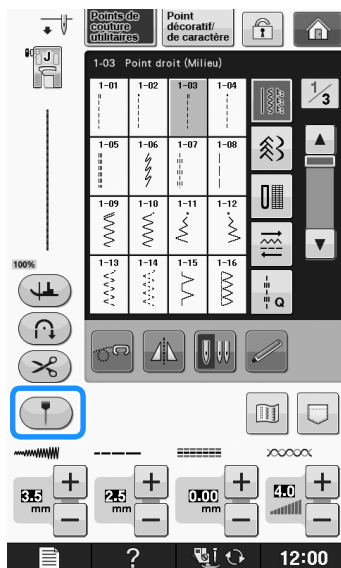
- Appuyez sur  pour afficher le traçage de la ligne de guidage.



- L'échelle du traçage de la ligne de guidage apparaît.
 * En fonction du réglage de « Position initiale » dans l'écran de réglages, le point de chute initial de l'aiguille est mis à l'échelle sur 0,0 mm ou 3,5 mm.

- Utilisez la touche  ou  pour déplacer le point de chute de l'aiguille.

- Réglez la position de 10,5 mm (3/8 de po) à droite de l'aiguille gauche à -3,5 mm (-1/8 de po) à gauche de l'aiguille gauche.



- Appuyez de nouveau sur  pour ne plus utiliser le traçage de la ligne de guidage.

■ Réglage de la position du traçage de la ligne de guidage

Si le traçage de la ligne de guidage indique de manière erronée la position aiguille au centre, réglez la position initiale dans l'écran de réglages.



- Appuyez sur  pour afficher « Réglage du traçage de la ligne de guidage » dans l'écran de réglages.

- Affichez l'écran de réglages.



- Appuyez sur .

→ L'écran « Réglage du traçage de la ligne de guidage » s'affiche.

- Appuyez sur la touche  ou  pour régler la position du traçage de la ligne de guidage.

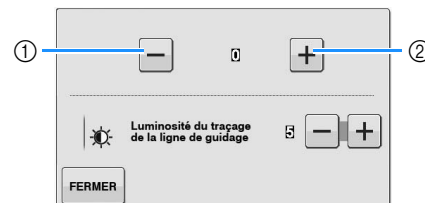

- Appuyez sur cette touche pour déplacer le traçage de la ligne de guidage vers la gauche
- Appuyez sur cette touche pour déplacer le traçage de la ligne de guidage vers la droite

- Appuyez deux fois sur  pour revenir à l'écran initial.

■ Réglage de la luminosité du traçage de la ligne de guidage

- Suivez les étapes 1 à 3 pour afficher l'écran « Réglage du traçage de la ligne de guidage ».

- 2 Appuyez sur la touche **-** ou **+** pour régler la luminosité du traçage de la ligne de guidage.

→ Réglez la luminosité du traçage de la ligne de guidage entre « 1 », pour un traçage plus sombre, et « 5 », pour un traçage plus clair sur le tissu.

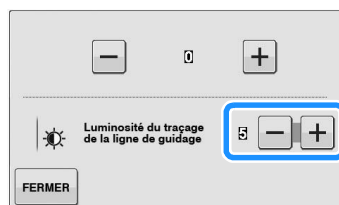

- 3 Appuyez deux fois sur **FERMER** pour revenir à l'écran initial.

Utilisation de la genouillère

À l'aide de la genouillère, vous pouvez relever et abaisser le pied-de-biche avec le genou, libérant ainsi vos mains pour diriger le tissu.

- 1 Alignez les ergots de la genouillère sur les encoches de la fente pour genouillère située à l'avant de la machine. Insérez la barre de genouillère jusqu'à sa butée.

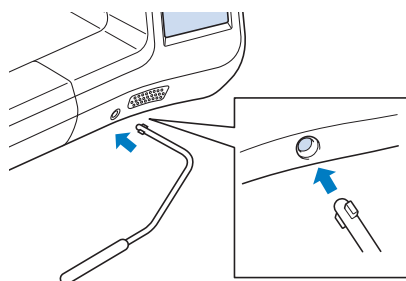

⚠ ATTENTION

- Ne modifiez la position de la poignée de genouillère que si la genouillère n'est pas installée sur la machine. Dans le cas contraire, le pied-de-biche se relèvera et la genouillère risquerait d'endommager la fente d'installation située à l'avant de la machine.



Remarque

- Si la barre de genouillère n'est pas enfoncée au maximum dans la fente d'installation, elle risque de se détacher pendant la couture.

- 2 Pour relever le pied-de-biche, poussez la barre de genouillère vers la droite à l'aide de votre genou. Pour abaisser le pied-de-biche, laissez revenir la genouillère.

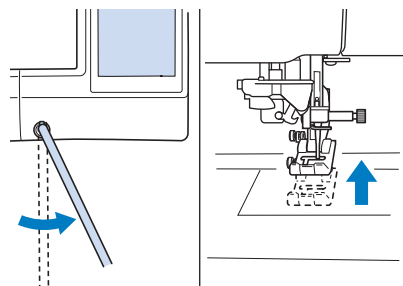

⚠ ATTENTION

- Veillez à ce que votre genou ne se trouve pas à proximité de la genouillère pendant la couture. Si vous repoussez la genouillère pendant que la machine fonctionne, l'aiguille risque de casser ou la tension du fil de diminuer.



Mémo

- Lorsque le pied-de-biche est relevé, déplacez la genouillère vers l'extrême droite, puis relâchez-la pour remettre le pied-de-biche en position abaissée.



Pivotement

Si le réglage de pivotement est sélectionné, la machine s'arrête, l'aiguille abaissée (dans le tissu), et le pied-de-biche se relève automatiquement à une hauteur appropriée lorsque la touche « Marche/arrêt » est enfoncée. Si la touche « Marche/arrêt » est de nouveau enfoncée, le pied-de-biche s'abaisse automatiquement et la couture se poursuit. Cette fonction est utile car elle évite d'arrêter la machine pour faire pivoter le tissu.

⚠ ATTENTION



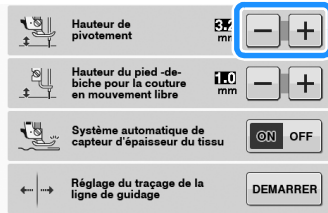

- Lorsque le réglage de pivotement est sélectionné, la machine démarre lorsque la touche « Marche/arrêt » ou la pédale est enfoncée même si le pied-de-biche a été relevé. Ne placez pas vos mains ni d'autres éléments près de l'aiguille, sinon vous risquez de vous blesser.

Mémo

- Lorsque le réglage de pivotement est sélectionné, la hauteur du pied-de-biche, une fois la couture arrêtée, peut être modifiée en fonction du type du tissu cousu. Appuyez sur  pour afficher « Hauteur de pivotement » dans l'écran de réglages. Appuyez sur  ou  pour sélectionner l'une des trois hauteurs (3,2 mm, 5,0 mm ou 7,5 mm). Pour relever davantage le pied-de-biche, augmentez le réglage. (3,2 mm est la valeur par défaut.)



Remarque

- Dans l'écran de réglages, « Positionnement aiguille - HAUT/BAS » doit être réglé sur la position inférieure  pour pouvoir utiliser la fonction de pivotement. Si « Positionnement aiguille - HAUT/BAS » est réglé sur la position haute,  s'affiche en gris clair et il est impossible de l'utiliser.
- La fonction de pivotement ne peut être utilisée qu'avec des points pour lesquels le pied-de-biche J ou N est indiqué dans l'angle supérieur gauche de l'écran. Si un autre point est sélectionné,  s'affiche en gris clair et n'est pas disponible.
- Utilisez le bouton « Releveur du pied-de-biche » pour vous assurer que le pied-de-biche est abaissé, puis appuyez sur la touche « Marche/arrêt » pour coudre.
- Si le réglage de pivotement est sélectionné, les touches  et  en regard de « Hauteur du pied-de-biche » dans l'écran de réglages ne sont pas disponibles et il est impossible de modifier le réglage.

1 Sélectionnez un point.

2 Appuyez sur  pour sélectionner le réglage de pivotement.

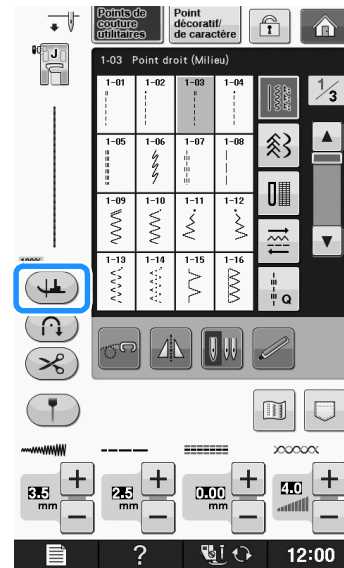

→ La touche est représentée par  à l'écran.

3 Placez le tissu sous le pied-de-biche, l'aiguille au point de départ de la couture, puis appuyez sur la touche « Marche/arrêt ». La machine commence à coudre.

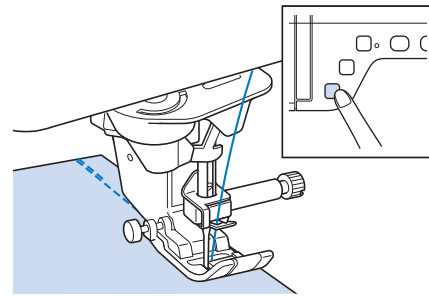

Mémo

- Si vous appuyez sur la touche « Marche/arrêt » pour un arrêt momentané au cours de la couture, et appuyez de nouveau dessus pour la reprendre, la machine n'effectue pas les points inverses (ou de renfort).

- 4** Appuyez sur la touche « Marche/arrêt » pour arrêter la machine à l'endroit où le sens de la couture change.

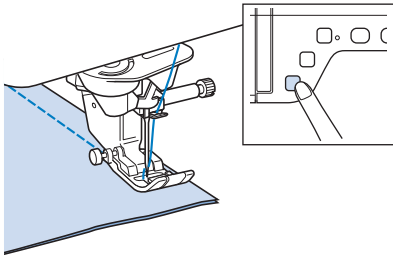

→ La machine s'arrête, l'aiguille dans le tissu, et le pied-de-biche se relève.

- 5** Faites pivoter le tissu, puis appuyez sur la touche « Marche/arrêt ».

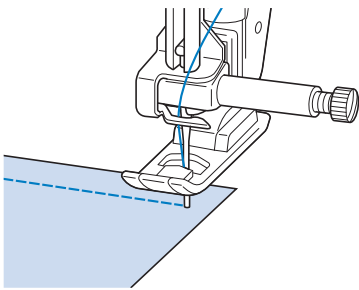

→ Le pied-de-biche s'abaisse automatiquement et la couture continue.

Système automatique de capteur d'épaisseur du tissu (pression automatique du pied-de-biche)

L'épaisseur du tissu est automatiquement détectée et la pression du pied-de-biche est automatiquement réglée via un capteur interne pendant la couture. Ainsi, le tissu peut être entraîné librement. Le système de capteur de tissu fonctionne en continu pendant la couture. Cette fonction est utile lors de la couture sur des bords épais (voir la page S-8) ou de la courtepointe (voir la page S-35).

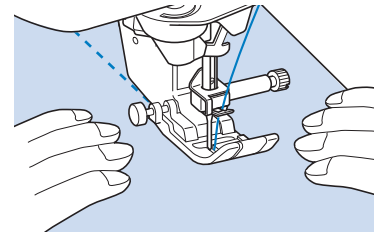
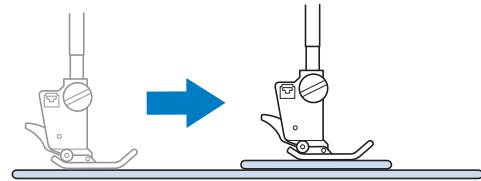

- 1** Appuyez sur  pour afficher

« Système automatique de capteur d'épaisseur du tissu » dans l'écran de réglages.

- 2** Réglez « Système automatique de capteur d'épaisseur du tissu » sur « ON ».

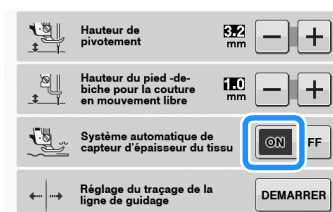

- 3** Appuyez sur  pour revenir à l'écran initial.

Positionnement aiguille - Disposition des points

Lorsque « Positionnement aiguille - Disposition des points » est activé, l'aiguille s'abaisse partiellement pour disposer le point avec précision. Appuyez ensuite sur la touche « Positionnement aiguille » pour abaisser complètement l'aiguille. Chaque pression sur la touche « Positionnement aiguille » fait passer l'aiguille sur l'emplacement suivant. Lorsque « Positionnement aiguille - Disposition des points » est désactivé, chaque pression sur la touche « Positionnement aiguille » lève puis abaisse l'aiguille.

- ① Mode de pointage de l'aiguille « ON »
- ② Mode de pointage de l'aiguille « OFF »

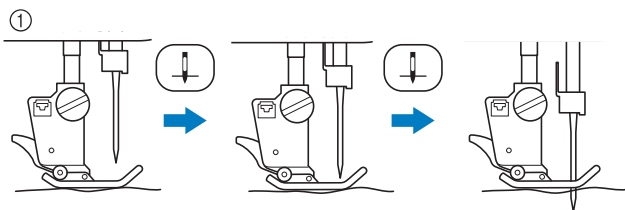

* Lorsque l'aiguille est presque baissée par pression sur la touche « Positionnement aiguille », les griffes d'entraînement s'abaissent. Il est alors possible de tourner le tissu pour ajuster avec précision le point de chute de l'aiguille.

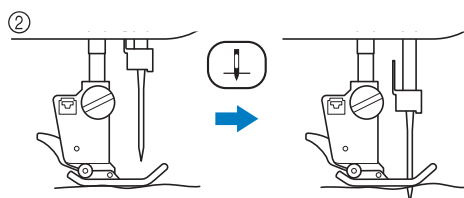



- 1 Appuyez sur  pour afficher « Positionnement aiguille - Disposition des points » dans l'écran de réglages.
- 2 Réglez « Positionnement aiguille - Disposition des points » sur « ON » ou « OFF ».





- 3 Appuyez sur  pour revenir à l'écran initial.

Verrouillage de l'écran

Si vous verrouillez l'écran avant de commencer à coudre, les divers réglages, comme la largeur et la longueur de point, sont verrouillés et ne peuvent plus être modifiés. Ceci permet d'éviter tout changement accidentel des réglages de l'écran ou l'arrêt de la machine pendant la couture de grands morceaux de tissus ou la réalisation de grands projets. Vous pouvez verrouiller l'écran pendant l'utilisation des points de couture courants et de points de caractères décoratifs.

- 1 Sélectionnez un motif de point.
- 2 Si nécessaire, réglez les paramètres, comme la longueur et la largeur de point.
- 3 Appuyez sur  pour verrouiller les réglages.
→ La touche est représentée par  à l'écran.
- 4 Effectuez la couture.
- 5 Lorsque vous avez terminé, appuyez de nouveau sur  pour déverrouiller les réglages.

⚠ ATTENTION

- Si l'écran est verrouillé () , déverrouillez-le en appuyant sur  . Tant que l'écran est verrouillé, aucune autre touche ne fonctionnera.
- Les réglages sont déverrouillés lorsque vous mettez la machine hors puis sous tension.



Chapitre 2

Points de couture courants

SÉLECTION DE POINTS DE COUTURE COURANTS.... 21

Sélection d'un point.....	21
■ Utilisation de la touche d'image en miroir	21
■ Utilisation de la touche d'image.....	22
Enregistrement de vos réglages de points	22
■ Enregistrement de réglages.....	22
■ Récupération des réglages mémorisés.....	23

COUTURE DES POINTS 24

Points droits.....	24
■ Modification de la position de l'aiguille (points avec aiguille à gauche ou au milieu uniquement).....	25
■ Alignement du tissu sur un repère de la plaque d'aiguille ou du capot du compartiment à canette (avec repère).....	26
■ Utilisation de la plaque d'aiguille du point droit et du pied pour point droit.....	26
■ Point faufilage	28
Création de pinces.....	28
Création de fronces.....	29
Couture rabattue	29
Plis	30
Points zigzag	31
■ Surfilage (à l'aide d'un point zigzag)	31
■ Appliqué (à l'aide d'un point zigzag)	31
■ Patchwork (pour piqué fantaisie)	32
■ Couture de lignes courbes (à l'aide d'un point zigzag)	32
■ Capot du compartiment à canette avec guide cordon (à l'aide d'un point zigzag)	32
Points zigzag élastiques	33
■ Fixation passepoil	33
■ Surfilage	33
Surfilage	33
■ Surfilage à l'aide du pied-de-biche « G »	33
■ Surfilage à l'aide du pied-de-biche « J »	34
Quilting	35
■ Assemblage	36
■ Assemblage à l'aide du guide de pied pour quilting 1/4" (en option avec certains modèles).....	37
■ Appliqué	38
■ Quilting avec points plumetis	39
■ Quilting en mouvement libre	40
■ Quilting en écho - Utilisation du pied pour quilting en écho en mouvement libre « E » (en option avec certains modèles).....	43
Points invisibles	45
■ Si l'aiguille coud une partie trop importante du pli de l'ourlet.....	47
■ Si l'aiguille ne coud pas le pli de l'ourlet.....	47
Appliqué	48
■ Courbes d'appliqué marquées	48
■ Coins d'appliqué	49
Points bordure replié	49
Points feston	50
Piqué fantaisie.....	50
Points smock	51
Points fagot	52
Fixation de rubans ou d'élastiques	52
Points à l'ancienne	53
■ Couture ourlet (1)	53
■ Couture ourlet (2) [ouvrage dessiné (1)]	54
■ Couture ourlet (3) [ouvrage dessiné (2)]	54

Boutonnieres 1 étape	55
■ Couture de tissus élastiques	57
■ Boutons à forme spéciale ou qui n'entrent pas dans la plaque du support de bouton	58
Reprisage.....	58
Points d'arrêt	59
■ Points d'arrêt sur des tissus épais.....	60
Couture bouton	61
■ Fixation de boutons à 4 trous.....	62
■ Ajout d'un talon sur le bouton	62
Ceillet	62
Couture directions multiples (point droit et point zigzag)	63
Fixation d'une fermeture à glissière	64
■ Fermeture à glissière centrée	64
■ Fixation d'une fermeture à glissière sur le côté	65

TABLEAU DE RÉGLAGE DES POINTS..... 67

SÉLECTION DE POINTS DE COUTURE COURANTS



Sélection d'un point

Il existe 5 catégories de points de couture courants.

1 Mettez la machine sous tension et affichez les points courants.

→ « 1-01 Point droit (Gauche) » ou « 1-03 Point droit (Milieu) » est sélectionné, en fonction du réglage choisi sur l'écran de réglages.

2 Utilisez pour sélectionner la catégorie de votre choix.

- * Appuyez sur  pour afficher l'écran suivant.
- * Appuyez sur  pour afficher l'écran précédent.

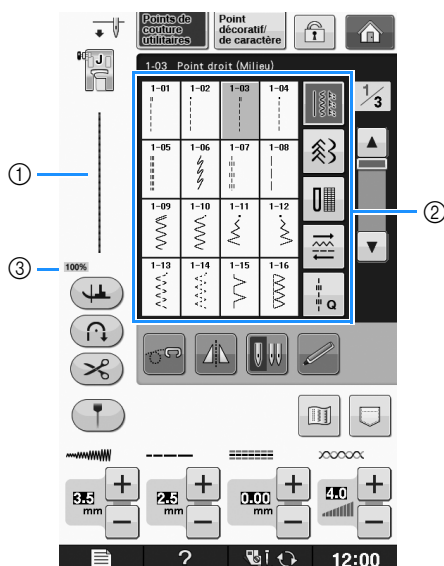

- ① Affichez l'aperçu du point sélectionné
- ② Écran de sélection de point
- ③ Taille d'affichage en %

3 Appuyez sur la touche du point que vous souhaitez coudre.



Mémo

- Pour plus de détails sur chaque point, reportez-vous à la section « TABLEAU DE RÉGLAGE DES POINTS » page S-67.

■ Utilisation de la touche d'image en miroir

Selon le type de point de couture courant sélectionné, vous pouvez parfois coudre une image en miroir horizontale du point.

Si  est allumé lorsque vous sélectionnez un point, vous pouvez effectuer une image en miroir du point.



Remarque

- Si  est gris clair lorsque vous sélectionnez un point, vous ne pouvez pas créer une image en miroir horizontale du point sélectionné, en raison du type de point ou du type de pied-de-biche recommandé (également valable pour les boutonsnières, la couture directions multiples, etc.).

Appuyez sur  pour créer une image en miroir horizontale du point sélectionné.

La touche est représentée par  à l'écran.



■ Utilisation de la touche d'image

Vous pouvez afficher une image du point sélectionné. Vous pouvez vérifier et modifier les couleurs de l'image à l'écran.

1 Appuyez sur .

→ Une image du point sélectionné s'affiche.

2 Appuyez sur pour modifier la couleur de fil du point à l'écran.

* Appuyez sur  pour afficher une image agrandie du point.

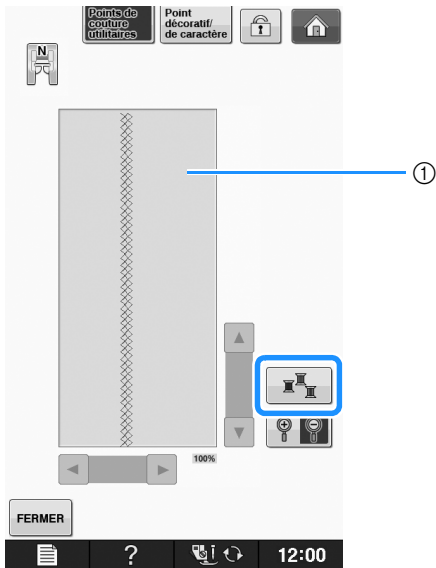

① Écran de point

Mémo

- La couleur change à chaque pression sur .

Remarque

- Si les points sont plus larges ou plus longs que l'écran, appuyez sur les flèches noires pour déplacer le motif de point et avoir une meilleure visibilité.

3 Appuyez sur pour revenir à l'écran initial.

Enregistrement de vos réglages de points

Les réglages de largeur de point zigzag, longueur de point, tension du fil, coupure de fil automatique et points de renfort automatiques sont pré-réglés dans la machine pour chaque point. Si vous souhaitez toutefois réutiliser certains réglages ultérieurement pour un point, vous pouvez les modifier de façon à pouvoir les mémoriser pour ce point. Vous pouvez mémoriser cinq séries de réglages pour un seul point.

■ Enregistrement de réglages

1 Sélectionnez un point. (Exemple :)

2 Spécifiez vos réglages préférés.

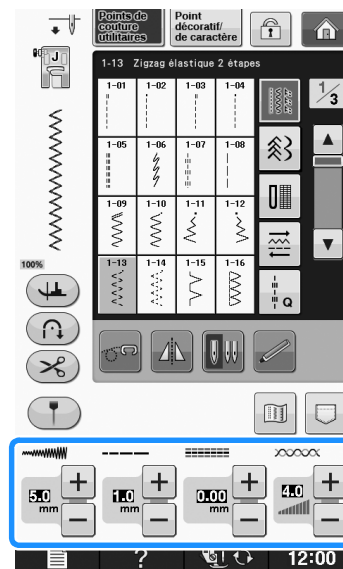

3 Appuyez sur .

→ L'écran de fonctions de mémoire s'affiche.

4 Appuyez sur .



→ Les réglages sont enregistrés. Appuyez sur  pour revenir à l'écran initial.

Mémo

- Si vous essayez de mémoriser des réglages alors que 5 séries de réglages sont déjà enregistrées pour un point, le message « Les poches sont pleines. Supprimez un motif. » s'affiche. Fermez le message et supprimez un réglage en vous reportant à la page S-23.

■ Récupération des réglages mémorisés

1 Sélectionnez un point.

Mémo

- Lorsqu'un point est sélectionné, les derniers réglages récupérés s'affichent. Les derniers réglages récupérés sont maintenus même si la machine a été mise hors tension ou si un point différent a été sélectionné.

2 Appuyez sur .

→ L'écran de fonctions de mémoire s'affiche.

3 Appuyez sur .

4 Appuyez sur la touche numérotée des réglages à récupérer.

- * Appuyez sur **FERMER** pour revenir à l'écran initial sans récupérer de réglages.

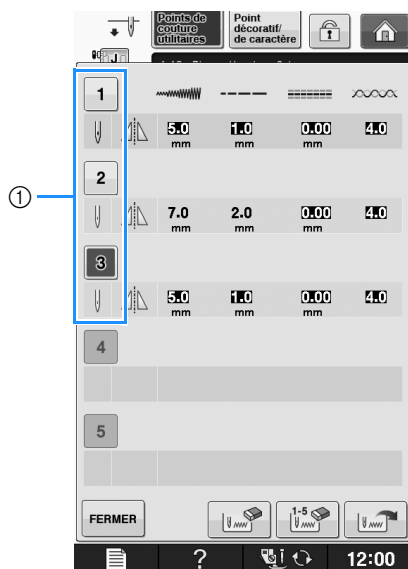





① Touches numérotées

5 Appuyez sur .

→ Les réglages sélectionnés sont récupérés. Appuyez sur **FERMER** pour revenir à l'écran initial.

















Mémo

- Pour mémoriser de nouveaux réglages alors que 5 séries de réglages sont déjà mémorisées pour un point, appuyez sur . Appuyez sur la touche numérotée correspondant au réglage à supprimer. Appuyez sur , puis sur **FERMER**, et enfin sur . Le nouveau réglage est enregistré à la place de celui qui vient d'être supprimé.
- Pour supprimer tous les réglages enregistrés, appuyez sur .

COUTURE DES POINTS

Points droits

Reportez-vous à la page S-67 pour des informations détaillées sur les points.

Point	Nom du point	Pied-de-biche
	Point droit (gauche)	
	Point droit (gauche)	
	Point droit (milieu)	
	Point droit (milieu)	
	Triple point élastique	
	Point élastique	
	Point décoratif	
	Point faufilage	

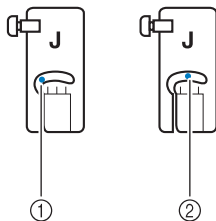

- ① Aiguille à gauche
② Aiguille au milieu

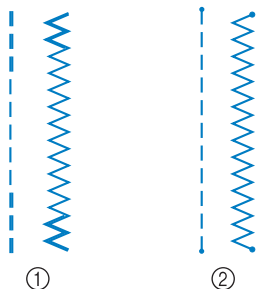

- ① Point inverse
② Point de renfort

Mémo

- Reportez-vous à la section « Couture de points de renfort » page S-5 pour des informations détaillées sur les points inverses et de renfort.

1 Sélectionnez un point.

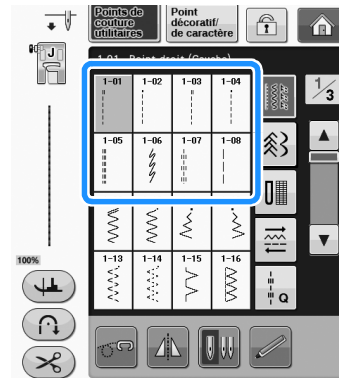

2 Fixez le pied-de-biche « J ».

- * Fixez le pied-de-biche « N » lorsque vous sélectionnez .

3 Tenez l'extrémité du fil et le tissu de votre main gauche, et faites tourner la molette de votre main droite pour introduire l'aiguille dans le tissu.

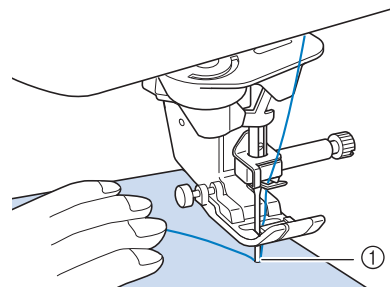

- ① Point de démarrage de la couture

4 Abaissez le pied-de-biche et maintenez la touche « Point inverse » ou « Point de renfort » enfoncée pour coudre 3 ou 4 points.

- La machine coud des points inverses (ou points de renfort).

- 5** Appuyez sur la touche « Marche/arrêt » pour commencer à coudre.

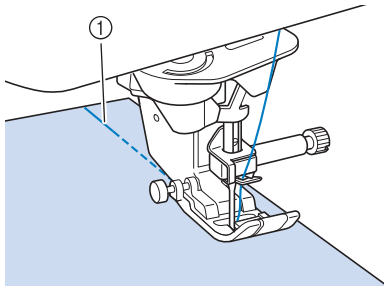

① Points inverses

→ La machine commence à coudre lentement.

⚠ ATTENTION

- Pendant la couture, veillez à ce que l'aiguille ne touche pas une épingle placée pour maintenir le tissu ou tout autre objet. Le fil risquerait de s'emmêler ou l'aiguille pourrait casser et vous blesser.

- 6** Une fois le travail de couture terminé, maintenez la touche « Point inverse » ou « Point de renfort » enfoncée pour coudre 3 ou 4 points inverses (ou de renfort) à la fin de la couture.

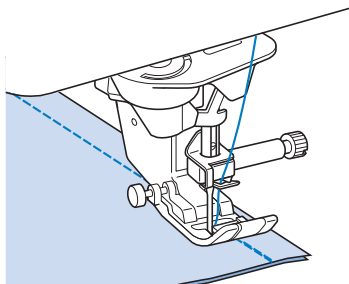

- 7** Une fois les points cousus, appuyez sur la touche « Coupe-fil » pour couper les fils.

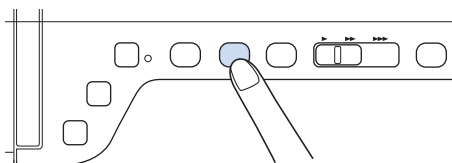

📖 Mémo

- Lorsque la touche du coupe-fil automatique et celle de point de renfort automatique sont sélectionnées à l'écran, la machine effectue automatiquement des points inverses (ou de renfort) au début de la couture lorsque vous appuyez sur la touche « Marche/arrêt ». Appuyez sur la touche « Point inverse » ou « Point de renfort » pour coudre des points inverses (ou de renfort) et pour couper automatiquement le fil à la fin de la couture.

■ Modification de la position de l'aiguille (points avec aiguille à gauche ou au milieu uniquement)

Lorsque vous sélectionnez des motifs de points avec aiguille à gauche ou au milieu, vous pouvez utiliser les touches **-** et **+** de l'écran de largeur du point pour modifier la position de l'aiguille. Réglez la distance entre le bord droit du pied-de-biche et l'aiguille en fonction de la largeur du point, et pendant la couture, alignez le bord du pied-de-biche avec le bord du tissu pour obtenir une finition parfaite.

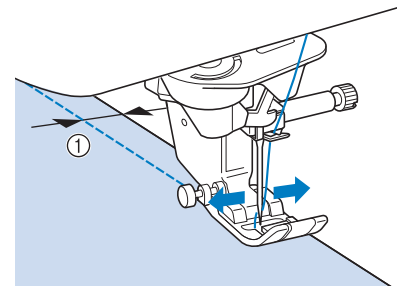

① Largeur du point

Exemple : Points avec aiguille à gauche/au milieu

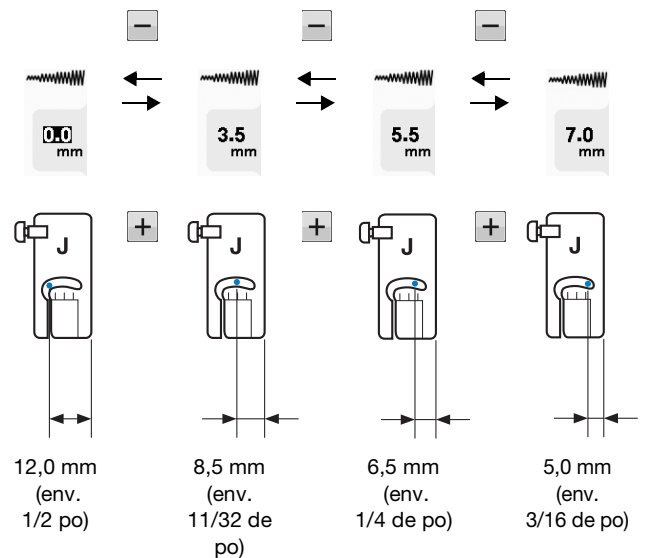

■ Alignement du tissu sur un repère de la plaque d'aiguille ou du capot du compartiment à canette (avec repère)

Lors de la couture, alignez le bord du tissu avec le repère de 16 mm (env. 5/8 de po) sur la plaque d'aiguille ou sur le capot du compartiment à canette (avec repère), en fonction du positionnement de l'aiguille (points avec aiguille à gauche ou au milieu uniquement).

Pour les points avec aiguille à gauche (largeur de point : 0,0 mm)

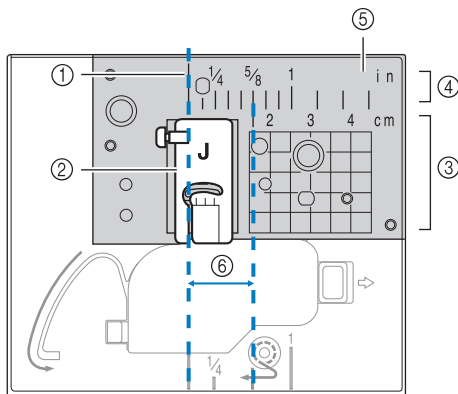

- ① Couture
- ② Pied-de-biche
- ③ Centimètres
- ④ Pouces
- ⑤ Plaque d'aiguille
- ⑥ 16 mm (5/8 de po)

Pour les points avec aiguille au milieu (largeur de point : 3,5 mm)

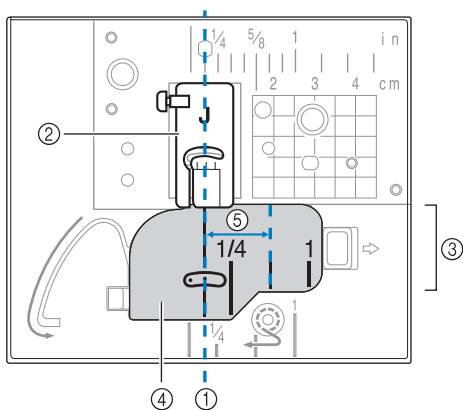

- ① Couture
- ② Pied-de-biche
- ③ Pouces
- ④ Capot du compartiment à canette (avec repère)
- ⑤ 16 mm (5/8 de po)

■ Utilisation de la plaque d'aiguille du point droit et du pied pour point droit

Utilisez la plaque d'aiguille du point droit et le pied pour point droit pour coudre des points droits uniquement (points avec aiguille au milieu). Utilisez la plaque d'aiguille du point droit et le pied pour point droit pour coudre des tissus fins ou de petites pièces qui ont tendance à glisser dans le trou de la plaque d'aiguille normale pendant la couture. Le pied pour point droit est parfait pour réduire les risques de fronces sur tissus légers. La petite ouverture au niveau du pied supporte le tissu lorsque l'aiguille le traverse.

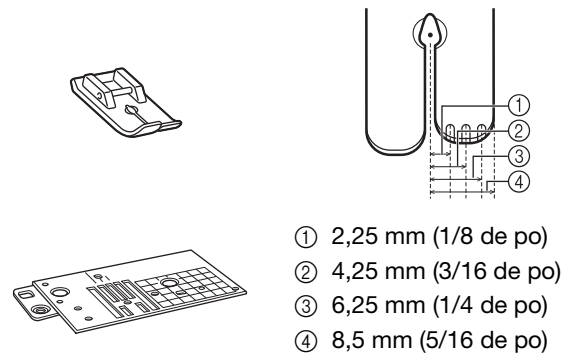

- ① 2,25 mm (1/8 de po)
- ② 4,25 mm (3/16 de po)
- ③ 6,25 mm (1/4 de po)
- ④ 8,5 mm (5/16 de po)

⚠ ATTENTION

- Utilisez toujours le pied pour point droit en combinaison avec la plaque d'aiguille du point droit.

- 1 Appuyez sur la touche « Positionnement aiguille » pour relever l'aiguille, et mettez la machine hors tension ou appuyez sur .
- 2 Retirez l'aiguille et le support du pied-de-biche (« REMPLACEMENT DE L'AIGUILLE » dans « Fonctionnement de base »).
- 3 Retirez le plateau.
- 4 Saisissez les deux côtés du capot de la plaque de l'aiguille, puis faites-le glisser vers vous.

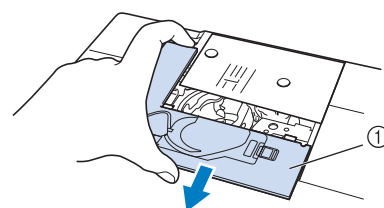

- ① Capot de la plaque de l'aiguille

- 5** Saisissez le logement de la canette et retirez-le.

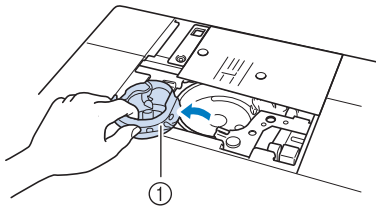

① Boîtier de la canette

- 6** Dévissez et enlevez la plaque d'aiguille normale à l'aide du tournevis en forme de disque fourni avec la machine.

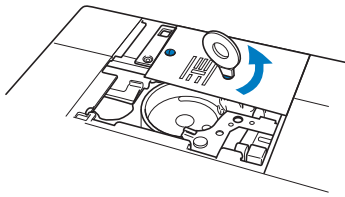

- 7** Placez la plaque d'aiguille du point droit et fixez-la à l'aide du tournevis en forme de disque.

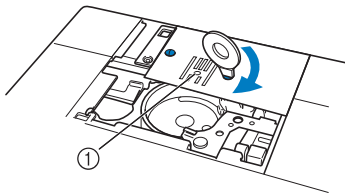

① Trou arrondi



Remarque

- Alignez les deux trous de vis de la plaque d'aiguille sur ceux de la machine. Serrez les vis de la plaque d'aiguille à l'aide du tournevis en forme de disque fourni avec la machine.

- 8** Insérez le boîtier de la canette dans sa position d'origine, puis fixez le capot de plaque de l'aiguille.
- 9** Après avoir réinstallé le capot de la plaque de l'aiguille, sélectionnez l'un des points droits.



Mémo

- En cas d'utilisation de la plaque d'aiguille du point droit, tous les points droits deviennent des points avec aiguille au milieu. Vous ne pouvez pas modifier la position de l'aiguille à l'aide de l'écran Largeur.
- Bloquez toujours la plaque d'aiguille avant d'insérer le boîtier de la canette dans sa position d'origine.
- « SELECTEUR G/D (L/R SHIFT) » ne fonctionne plus lorsque la plaque d'aiguille du point droit se trouve sur la machine.

⚠ ATTENTION

- Si vous sélectionnez d'autres points, un message d'erreur s'affiche.
- Tournez lentement la molette vers vous (sens inverse des aiguilles d'une montre) avant de coudre, et vérifiez que l'aiguille n'entre pas en contact avec le pied pour point droit et la plaque d'aiguille du point droit.

- 10** Insérez l'aiguille, puis fixez le pied pour point droit.

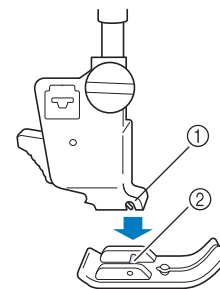

- ① Encoche
② Crochet

- 11** Commencez à coudre.

- * Une fois les points cousus, veillez à retirer la plaque d'aiguille du point droit et le pied pour point droit, et à réinstaller la plaque d'aiguille normale, le capot de la plaque de l'aiguille et le pied-de-biche « J ».



Mémo

- Pour éviter les fronces sur tissus légers, utilisez une aiguille fine, de taille 75/11, et un point court. Sur les tissus plus lourds, utilisez une aiguille plus grosse, de taille 90/14, et des points plus longs.

■ Point faufilage

- 1 Sélectionnez  et fixez le pied-de-biche « J ».
- 2 Appuyez sur la touche « Point inverse » pour coudre des points de renfort, puis continuez à coudre.

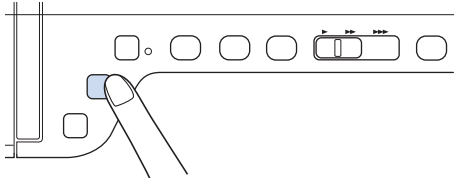

Mémo

- Si vous utilisez le point de faufilage pour la création de fronces, n'utilisez pas de point de renfort au début; relevez le pied-de-biche, faites tourner la molette vers vous (sens inverse des aiguilles d'une montre), tirez sur le fil de la canette, puis tirez une certaine longueur de fil supérieur et de canette depuis l'arrière de la machine.
- Vous pouvez régler la longueur du point entre 5 mm (env. 3/16 de po) et 30 mm (env. 1-3/16 de po)

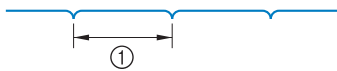

- ① Entre 5 mm (env. 3/16 de po) et 30 mm (env. 1-3/16 de po)

- 3 Cousez tout en maintenant le tissu droit.

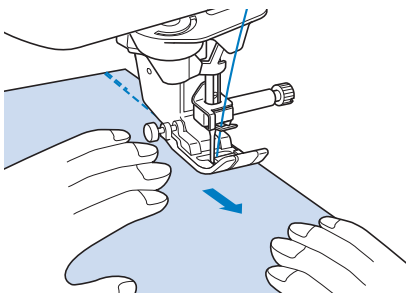

- 4 Terminez le faufilage par des points de renfort.

Création de pinces

- 1 Sélectionnez  et fixez le pied-de-biche « J ».
- 2 Cousez un point inverse au début de la pince, puis cousez en partant de l'extrémité la plus large vers l'autre sans tirer sur le tissu.

- * Si la fonction de points de renfort automatique est prédéfinie, un point de renfort est automatiquement cousu au début de la couture.

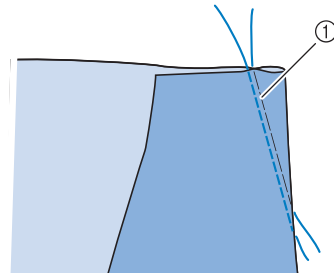

- ① Point faufilage

- 3 Coupez le fil à la fin de la couture en laissant 50 mm (env. 1-15/16 de po), puis nouez les deux extrémités.

- * Ne cousez pas de point inverse à la fin de la couture.

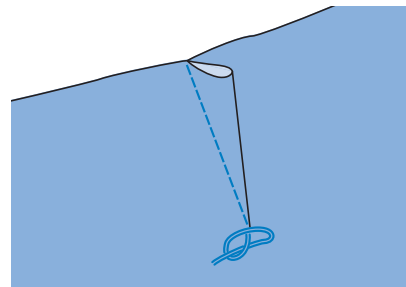

- 4 Insérez les extrémités du fil dans la pince à l'aide d'une aiguille pour couture à la main.

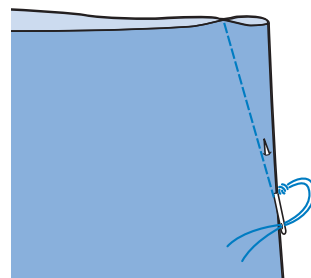

- 5 Repassez la pince sur un côté pour l'aplanir.

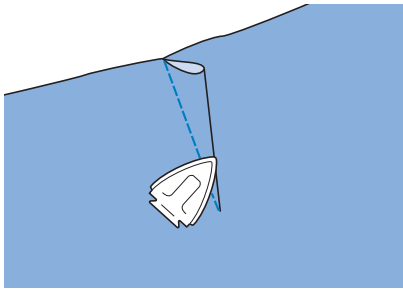

Création de fronces

À utiliser sur la taille des jupes, les manches de chemises, etc.

- 1 Sélectionnez un point droit et fixez le pied-de-biche « J ».

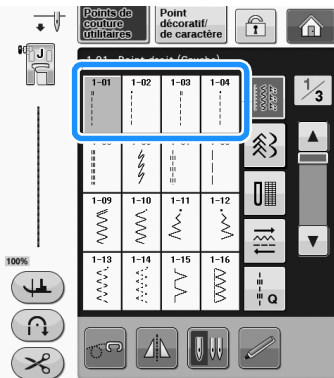

- 2 Réglez la longueur du point sur 4,0 mm (env. 3/16 de po) et la tension du fil sur environ 2,0 (tension faible).

* Si vous appuyez sur **GUIDE DE COUTURE** après avoir appuyé sur **?** puis sur **FRONÇAGE**, la longueur du point est automatiquement réglée sur 4,0 mm (env. 3/16 de po) et la tension du fil sur 2,0.

- 3 Tirez le fil de la canette et le fil supérieur de 50 mm (env. 1-15/16 de po) (« Sortie du fil de la canette » dans « Fonctionnement de base »).

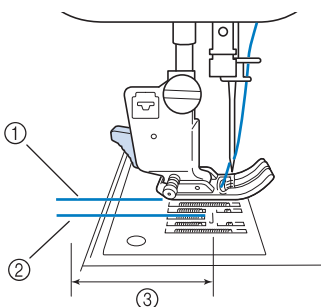

- ① Fil supérieur
② Fil de la canette
③ Environ 50 mm (env. 1-15/16 de po)

- 4 Cousez deux rangées de points droits parallèles à la ligne de couture, puis coupez l'excédent de fil en laissant 50 mm (env. 1-15/16 de pouce).

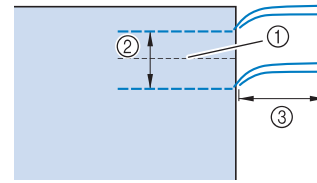

- ① Ligne de couture
② 10 à 15 mm (env. 3/8 à 9/16 de po)
③ Environ 50 mm (env. 1-15/16 de po)

- 5 Tirez sur les fils de canette pour obtenir la quantité nécessaire pour les fronces, puis nouez les fils.

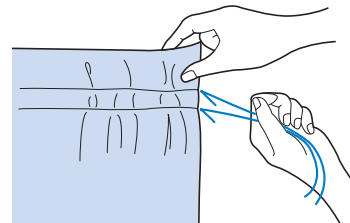

- 6 Repassez les fronces pour les aplanir.

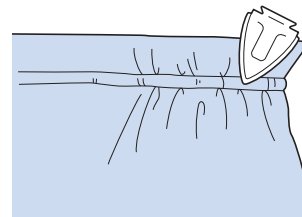

- 7 Cousez sur la ligne de couture et retirez le point faufilage.

Couture rabattue

Permet le renforcement des coutures et une finition nette des bords.

- 1 Sélectionnez **1-03** et fixez le pied-de-biche « J ».

- 2 Cousez la ligne de finition, puis coupez la moitié du rabat du côté du rabattement de la couture.

* Si les fonctions de coupe de fil automatique et de points de renfort automatique sont prédéfinies, des points de renfort sont automatiquement cousus au début de la couture. Appuyez sur la touche « Point inverse » pour coudre un point de renfort et pour couper automatiquement le fil à la fin de la couture.

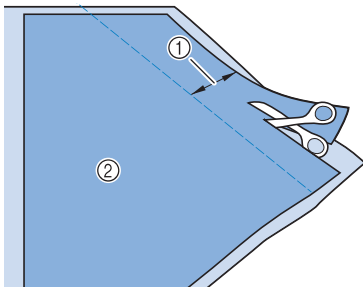

- ① Environ 12 mm (env. 1/2 po)
- ② Envers

3 Rabattez le tissu le long de la ligne de finition.

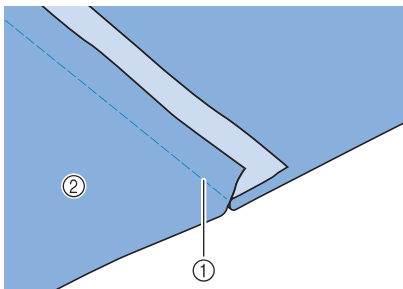

- ① Ligne de finition
- ② Envers

4 Posez les deux rabats du côté du rabat le plus court (coupé) et repassez-les.

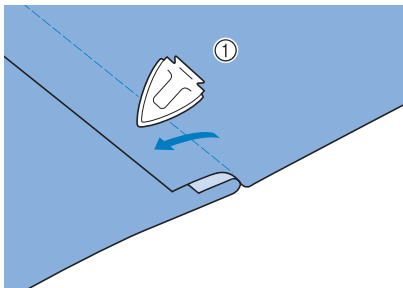

- ① Envers

5 Pliez le rabat le plus long autour du plus court et cousez le bord du pli.

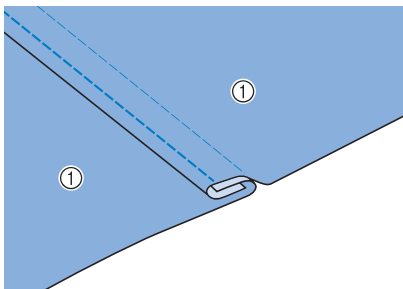

- ① Envers

Couture rabattue terminée

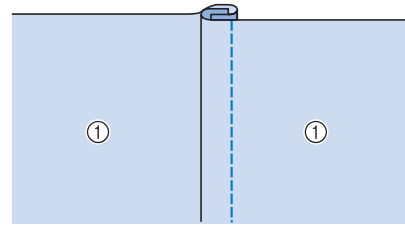

- ① Endroit

Plis

1 Marquez les plis sur l'envers du tissu.

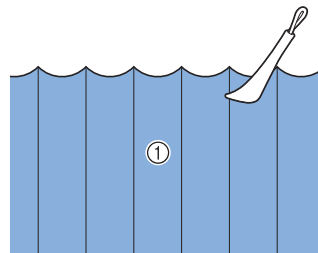

- ① Envers

2 Retournez le tissu et ne repassez que les zones pliées.

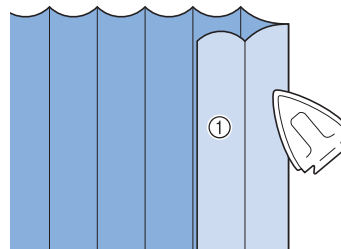

- ① Endroit

3 Sélectionnez  et fixez le pied-de-biche « 1 ».

4 Cousez un point droit le long du pli.

- * Si les fonctions de coupe de fil automatique et de points de renfort automatique sont prédéfinies, des points de renfort sont automatiquement cousus au début de la couture. Appuyez sur la touche « Point inverse » pour coudre un point de renfort et pour couper automatiquement le fil à la fin de la couture.

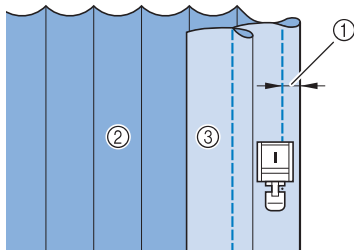

- ① Largeur du pli
- ② Envers
- ③ Endroit

5 Repassez les plis dans le même sens.

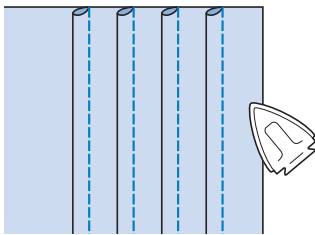

Points zigzag

Les points zigzag sont utiles pour le surfilage, les appliqués, les patchworks et beaucoup d'autres ouvrages.

Sélectionnez un point et fixez le pied-de-biche « J ».

Reportez-vous à la page S-5 pour des informations détaillées sur les points inverses et de renfort.

Reportez-vous à la page S-67 pour des informations détaillées sur les points.

Point	Nom du point	Pied-de-biche
	Point zigzag	
	Point zigzag	
	Point zigzag (droite)	
	Point zigzag (gauche)	

1 Sélectionnez un point.

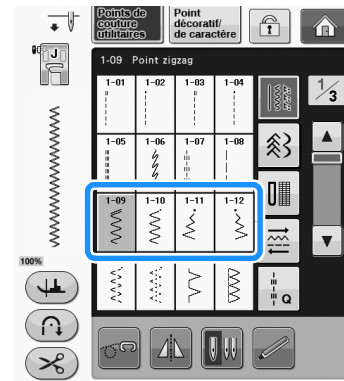

2 Fixez le pied-de-biche « J ».

■ Surfilage (à l'aide d'un point zigzag)

Effectuez le surfilage le long du bord du tissu tout en positionnant le point de chute de l'aiguille à droite et juste à l'extérieur du bord du tissu.

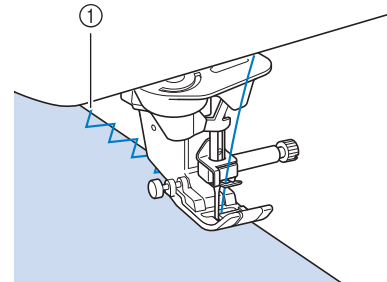

- ① Point de chute de l'aiguille

■ Appliqué (à l'aide d'un point zigzag)

Fixez la pièce d'appliqué à l'aide d'un spray adhésif temporaire ou de d'un surfilage, puis cousez-le.

- * Cousez le point zigzag tout en positionnant le point de chute de l'aiguille à droite et juste à l'extérieur du bord du tissu.

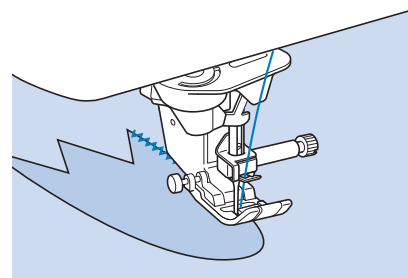

■ Patchwork (pour piqué fantaisie)

Repliez la largeur souhaitée du tissu et positionnez-la au-dessus du tissu inférieur, puis cousez de façon à ce que le point assemble les deux morceaux de tissu.

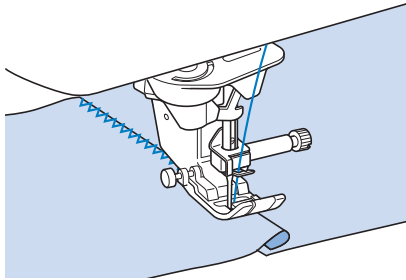

■ Couture de lignes courbes (à l'aide d'un point zigzag)

Diminuez la longueur du point pour obtenir un point fin. Cousez lentement tout en gardant les coutures parallèles au bord du tissu et en guidant celui-ci le long de la courbe.

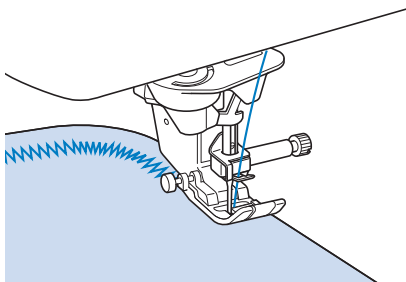

■ Capot du compartiment à canette avec guide cordon (à l'aide d'un point zigzag)

- 1 Retirez le capot du compartiment à canette de la machine (« Réglage de la canette » dans « Fonctionnement de base »).
- 2 Enfilez le fil de guipage dans le trou du capot du compartiment à canette avec guide cordon en partant du haut vers le bas. Positionnez le fil dans l'encoche à l'arrière du capot de compartiment à canette avec guide cordon.

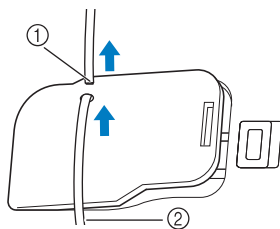

- ① Encoche
- ② Fil de guipage

3 Remplacez le capot du compartiment à canette avec guide cordon en veillant à ce que le fil de guipage puisse être acheminé librement.

* Veillez à ce qu'aucun obstacle n'entrave l'acheminement du fil.

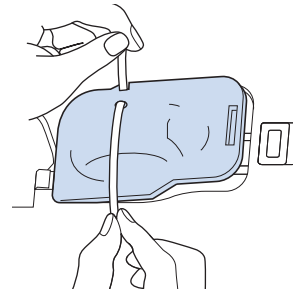

4 Réglez la largeur du zigzag entre 2,0 mm et 2,5 mm (env. 1/16 de po et 3/32 de po).

5 Fixez le pied-de-biche « N ».

6 Placez le tissu au-dessus du cordon, l'endroit vers le haut, et le cordon sous le pied-de-biche vers l'arrière de la machine.

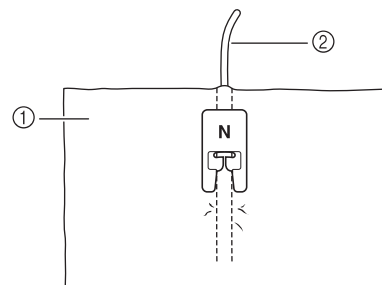

- ① Tissu (endroit)
- ② Fil de guipage



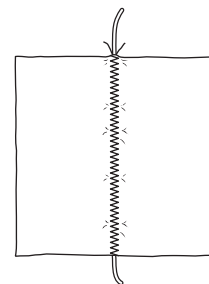

7 Abaissez le pied-de-biche et commencez à coudre pour faire une finition décorative.



Points zigzag élastiques

Utilisez des points zigzag élastiques pour la fixation de rubans, le surfilage, le reprisage ou de nombreux autres ouvrages.

Reportez-vous à la page S-67 pour des informations détaillées sur les points.

Point	Nom du point	Pied-de-biche
	Zigzag élastique 2 étapes	
	Zigzag élastique 3 étapes	

1 Sélectionnez un point.

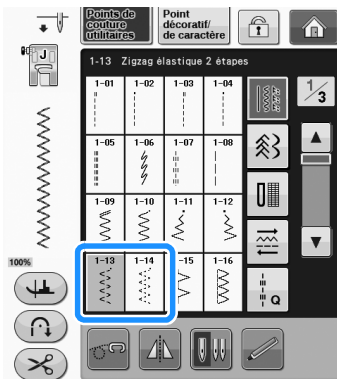

2 Fixez le pied-de-biche « J ».

■ Fixation passepoil

Tirez sur le ruban pour l'aplanir. Tout en étirant le ruban, cousez-le sur le tissu.

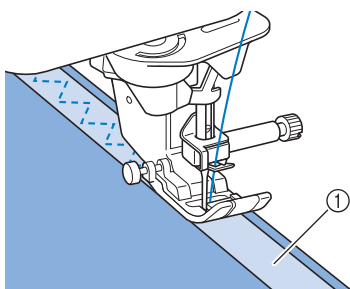

① Ruban

■ Surfilage



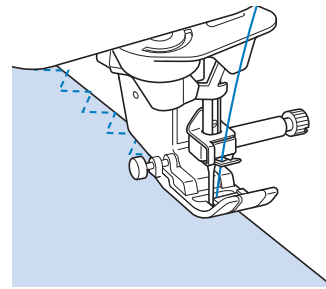



Utilisez ce point pour effectuer un surfilage sur le bord de tissus élastiques. Effectuez le surfilage le long du bord du tissu tout en positionnant le point de chute de l'aiguille à droite et juste à l'extérieur du bord du tissu.



Surfilage

Pour les extrémités des coutures de jupes ou de pantalons et pour celles des coupons. En fonction du type de point de surfilage sélectionné, utilisez le pied-de-biche « G » ou « J » ou le couteau raseur en option.

■ Surfilage à l'aide du pied-de-biche « G »

Point	Nom du point	Pied-de-biche
	Point surfilage	
	Point surfilage	
	Point surfilage	

- 1 Sélectionnez un point et fixez le pied-de-biche « G ».

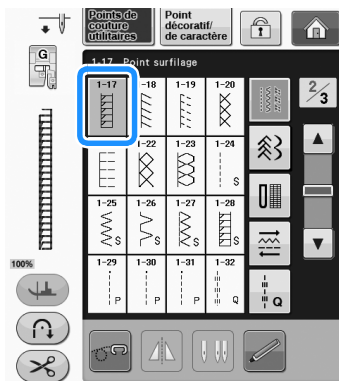
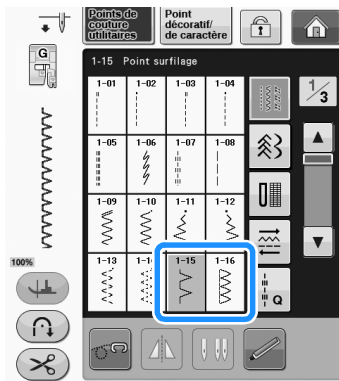

- 2 Abaissez le pied-de-biche afin que son guide se trouve exactement contre le bord du tissu.

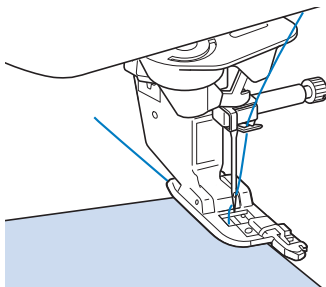

- 3 Cousez le long du guide du pied-de-biche.

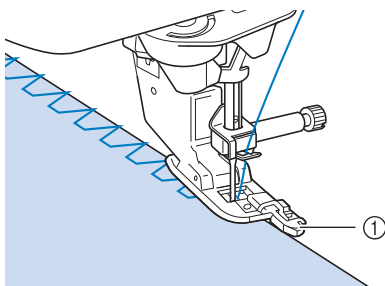

① Guide

⚠ ATTENTION

- Une fois la largeur de point réglée, tournez la molette vers vous (sens inverse des aiguilles d'une montre). Assurez-vous que l'aiguille ne touche pas le pied-de-biche. Si l'aiguille touche le pied-de-biche, elle risque de se casser et de vous blesser.

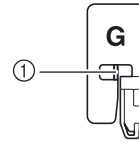

- ① L'aiguille ne doit pas toucher la barre centrale
- Si le pied-de-biche est relevé au maximum, l'aiguille risque de le toucher.

■ Surfilage à l'aide du pied-de-biche « J »

Reportez-vous à la page S-67 pour des informations détaillées sur les points.

Point	Nom du point	Pied-de-biche
	Point surfilage	
	Point surfilage	
	Point surfilage	
	Point surfilage	
	Faufilage diamant simple	
	Faufilage diamant simple	

- 1 Sélectionnez un point et fixez le pied-de-biche « J ».

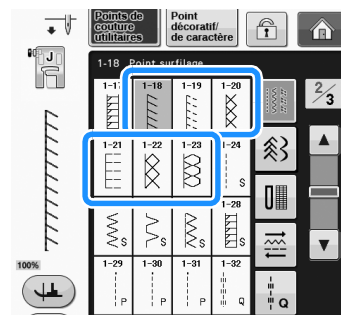

2 Cousez avec l'aiguille dépassant légèrement du tissu.

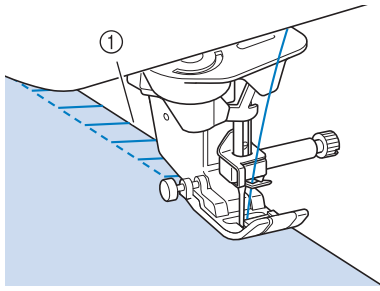

① Point de chute de l'aiguille



Remarque

- Utilisez la touche « SELECTEUR G/D (L/R SHIFT) » pour un réglage de précision de l'emplacement du point. Veillez à réaliser quelques points d'essai dans les mêmes conditions qu'une vraie couture.

Quilting

Cette machine permet de créer de magnifiques couvertures piquées rapidement et aisément. Lorsque vous créez une couverture piquée, utilisez les deux instruments pratiques que sont la genouillère et la pédale (« Utilisation de la pédale » page S-4 et/ou « Utilisation de la genouillère » page S-15) pour libérer vos mains pour d'autres tâches.













































Les 30 points quilting Q-01 à Q-30 et les points de couture courants avec l'indication « P » ou « Q » sur leur touche sont conçus pour le quilting.

Les lettres « P » ou « Q » situées au bas de l'affichage de la touche indiquent que ces points sont conçus pour le quilting (« Q ») et l'assemblage (« P »).

Reportez-vous à la page S-67 pour des informations détaillées sur les points.

Point	Nom du point	Pied-de-biche	
	Point d'assemblage (milieu)		
	Point d'assemblage (droite)		
	Point d'assemblage (gauche)		
	Quilting style « à la main » (Milieu)		
	Point faufilage (milieu)		

Point	Nom du point	Pied-de-biche	
	Point élastique		
	Point zigzag quilting appliqué		
	Point zigzag (droite)		
	Point zigzag (gauche)		
	Zigzag élastique 2 étapes		
	Zigzag élastique 3 étapes		
	Point quilting appliqué		
	Point bordure replié		
	Point couverture		
	Quilting pointillé		
	Point surfilage		
	Fixation passepoil		
	Point serpent		
	Point plume		
	Point fagot croisé		
	Point couché		
	Point patchwork double		
	Point smock		

Point	Nom du point	Pied-de-biche	
			
	Point Rick-Rack		
	Point décoratif		
	Point décoratif		
	Couture ourlet		
	Couture ourlet		
	Faufilage diamant simple		
	Point surfilage		
	Point d'assemblage (droite)		
	Point d'assemblage (milieu)		
	Point d'assemblage (gauche)		
	Quilting style « à la main »		
	Point zigzag quilting appliqué		
	Point quilting appliqué		
	Quilting pointillé		

Mémo



- Lorsqu'un motif de point est sélectionné dans la catégorie Points quilting (Q-02 à Q-30), il est possible de régler une largeur de point inférieure à celle disponible avec des motifs de points des autres catégories. Par exemple, le point Q-03 présente 57 positions d'aiguille et le point Q-19 présente 29 sélections de largeur.

Remarque

- La gamme de largeur du réglage de point est uniquement disponible dans la catégorie de point de quilting « Q ».

Assemblage

La couture de deux tissus ensemble s'appelle l'assemblage. Lorsque vous coupez des morceaux pour des carrés de couverture piquée, laissez un rabat de 6,5 mm (env. 1/4 de po).

1 Sélectionnez  ou  et fixez le pied-de-biche « J ».

2 Alignez le bord du tissu sur le bord du pied-de-biche et commencez à coudre.

- * Pour coudre un rabat de 6,5 mm (env. 1/4 de po) le long du bord droit du pied-de-biche avec  sélectionné, la largeur doit être réglée sur 5,50 mm (env. 7/32 de po).

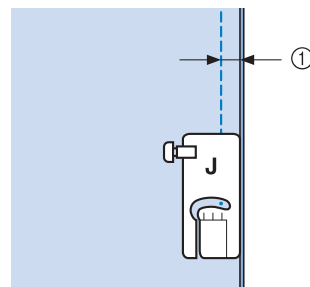

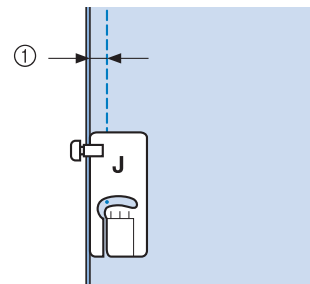

① 6,5 mm (env. 1/4 de po)

- * Pour coudre un rabat de 6,5 mm (env. 1/4 de po) le long du bord gauche du pied-de-biche avec  sélectionné, la largeur doit être réglée sur 1,50 mm (env. 1/32 de po).



① 6,5 mm (env. 1/4 de po)

- * Pour modifier l'emplacement de l'aiguille, utilisez  ou  sur l'écran Largeur.

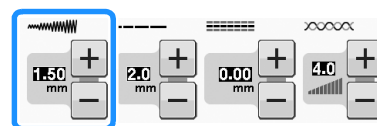

Mémo

- L'utilisation d'un point droit (aiguille au milieu) facilite la couture (voir la page S-24).
- Pour les modèles équipés du traçage de la ligne de guidage :
Si Q-01 (centre, largeur de 3,5 mm) est sélectionné, si le traçage de la ligne de guidage est défini sur 10,0 mm (3,5 mm plus 6,5 mm, près de 1/4 de po), vous pouvez coudre un assemblage en vous référant à la ligne de guidage.

■ Assemblage à l'aide du guide de pied pour quilting 1/4" (en option avec certains modèles)

Ce pied pour quilting permet de coudre un rabat précis d'1/4 ou d'1/8 de po.

Il peut être utilisé pour assembler des points piqués ou pour effectuer des coutures de renfort.

- 1 Appuyez sur  , puis fixez le guide du pied d'assemblage 1/4".

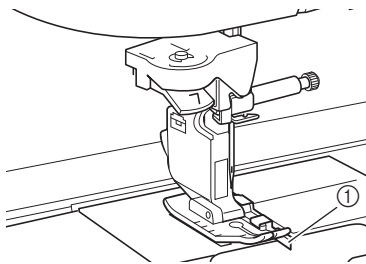

- 1 Guide

- 2 Utilisez le guide et les repères sur le pied-de-biche pour coudre des rabats précis.

Assemblage d'un rabat d'1/4 de po

Cousez tout en gardant le bord du tissu contre le guide.

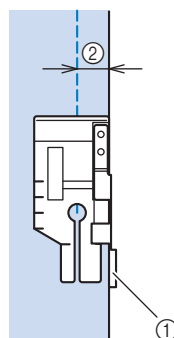

- 1 Guide
- 2 1/4 de po

Mémo

- Pour positionner le tissu de manière précise, reportez-vous à la section « Alignement du tissu sur un repère de la plaque d'aiguille ou du capot du compartiment à canette (avec repère) » page S-26.

Création d'un rabat précis

Utilisez le repère sur le pied pour commencer, finir ou pivoter d'1/4 de po du bord du tissu.

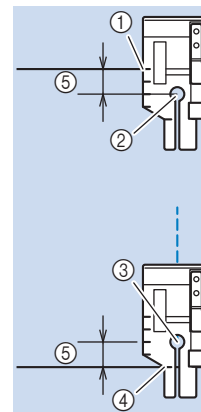

- 1 Alignez ce repère sur le bord du tissu pour commencer.
- 2 Début de la couture
- 3 Fin de la couture
- 4 Bord opposé du tissu à terminer ou à faire pivoter
- 5 1/4 de po

Mémo

- Pour plus de détails sur le pivotement, reportez-vous à la section « Pivotement » page S-15.

Quilting de coutures de renfort, 1/8 de po

Cousez tout en gardant le bord du tissu aligné sur le côté gauche de l'extrémité du pied-de-biche.

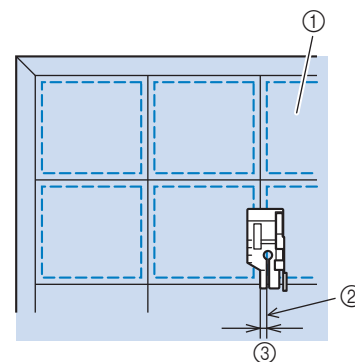

- 1 Endroit du tissu
- 2 Couture
- 3 1/8 de po

■ Appliqué

- 1 Tracez le motif sur le tissu d'appliqué, puis découpez-le en laissant un rabat de 3 à 5 mm (env. 1/8 à 3/16 de po).

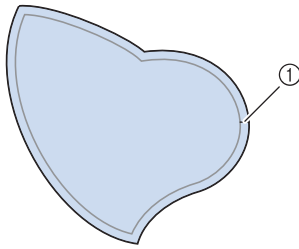

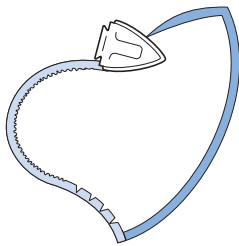

① Rabat : 3 à 5 mm (env. 1/8 à 3/16 de po)

- 2 Placez un morceau de renfort de la taille du dessin de l'appliqué sur le tissu, puis rabattez la marge de couture à l'aide d'un fer à repasser. Coupez les lignes courbes si nécessaires.

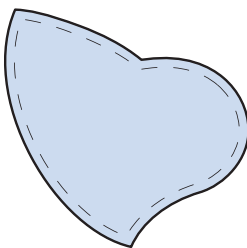

- 3 Retournez l'appliqué et fixez le renfort à l'aide d'épingles ou d'un point faulilage.



- 4 Sélectionnez  et fixez le pied-de-biche « J ».

- 5 Utilisez le point quilting appliqué pour fixer l'appliqué. Cousez autour du bord, tout en piquant l'aiguille aussi près du bord que possible.

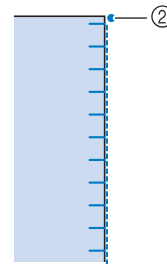
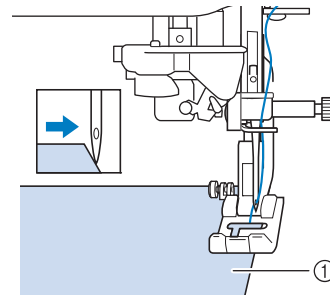
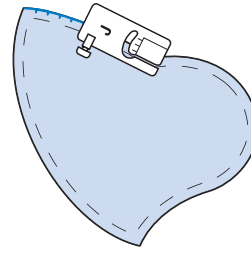

- ① Appliqué
- ② Point de chute de l'aiguille

⚠ ATTENTION

- Assurez-vous que l'aiguille ne frappe pas d'épingles pendant la couture. L'aiguille risque de casser et de vous blesser.

Vous pouvez utiliser la technique d'appliqué pour fixer des motifs d'appliqué tels que les trois dessins ci-dessous.

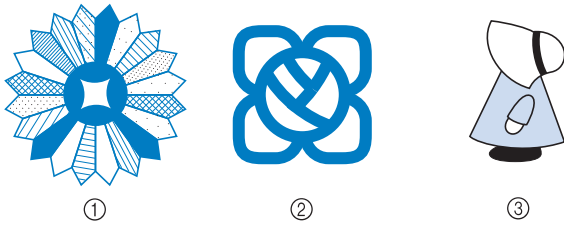

- ① Assiette de Dresden
- ② Vitrail
- ③ Capeline

■ Quilting avec points plumetis

Pour un meilleur contrôle du tissu, utilisez la pédale pour la couture de points plumetis. Réglez le curseur de contrôle de vitesse pour modifier la largeur du point, afin d'effectuer des changements subtils de largeur du point pendant la couture.

1 Fixez la pédale (voir la page S-4).

2 Sélectionnez  et fixez le pied-de-biche « J ».

3 Appuyez sur  sur l'écran Longueur pour diminuer la longueur du point.

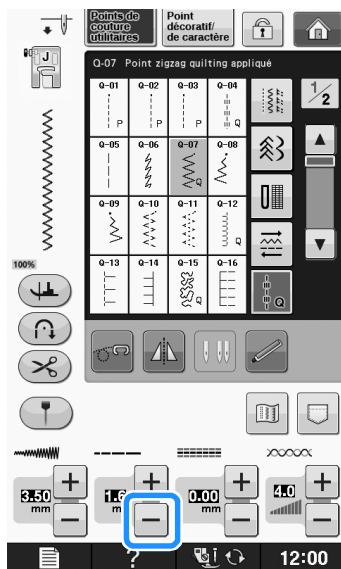

Mémo

- Le réglage varie selon le genre de tissu et l'épaisseur du fil, mais la meilleure longueur pour un point plumetis est de 0,3 à 0,5 mm (env. 1/64 à 1/32 de po).

4 Appuyez sur  pour utiliser le curseur de contrôle de vitesse pour modifier la largeur du point.

5 Réglez « Contrôle de la largeur » sur « ON ».

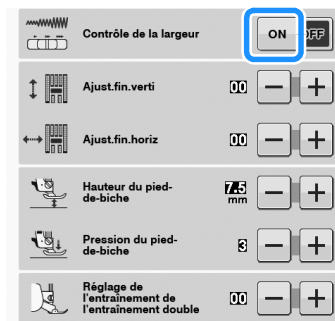

Mémo

- Vous pouvez utiliser le curseur de contrôle de la vitesse pour régler la largeur du point. Utilisez la pédale pour régler la vitesse de couture.

6 Appuyez sur .

→ L'écran initial s'affiche de nouveau.

7 Commencez à coudre.

- * Vous pouvez modifier la largeur du point pendant la couture en déplaçant le curseur de la commande de vitesse de couture. Si vous faites glisser le curseur vers la gauche, la largeur du point diminue. Si vous le faites glisser vers la droite, la largeur du point augmente. La modification de largeur est identique des deux côtés de l'aiguille lorsque celle-ci est au milieu.

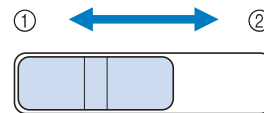

- ① moins large
- ② plus large

Exemple : Modification de la largeur

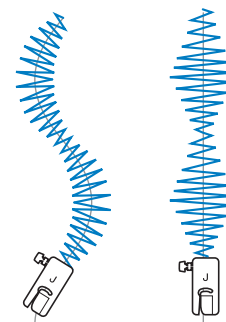

8 Une fois la couture terminée, redéfinissez « Contrôle de la largeur » sur « OFF ».

■ Quilting en mouvement libre

Pour le quilting en mouvement libre, vous pouvez abaisser les griffes d'entraînement en appuyant sur



, de façon à pouvoir déplacer le tissu librement dans toutes les directions.

Dans ce mode, le pied-de-biche se relève à la hauteur nécessaire pour la couture en mouvement libre.

Nous recommandons de fixer la pédale et de coudre à vitesse constante. Vous pouvez régler la vitesse de couture à l'aide du curseur de contrôle de vitesse figurant sur la machine.

⚠ ATTENTION

- Le quilting en mouvement libre permet de contrôler la vitesse d'entraînement du tissu et de la faire correspondre à la vitesse de couture. Si le tissu est déplacé plus rapidement que la vitesse de couture, l'aiguille risque de se casser ou la machine de s'endommager.

Utilisation du pied pour quilting ouvert en mouvement libre « O »

Le pied pour quilting ouvert en mouvement libre « O » est utilisé pour le quilting en mouvement libre avec des points zigzag ou décoratifs, ou pour le quilting en mouvement libre de lignes droites sur un tissu d'épaisseur inégale. Vous pouvez coudre un certain nombre de points à l'aide du pied pour quilting ouvert en mouvement libre « O ». Pour plus de détails sur les points pouvant être utilisés, reportez-vous à la section « TABLEAU DE RÉGLAGE DES POINTS » page S-67.

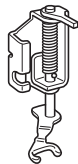





Pied pour quilting ouvert en mouvement libre « O »

Le quilting en mouvement libre permet de contrôler la vitesse d'entraînement du tissu et de la faire correspondre à la vitesse de couture.

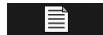
Si le tissu est déplacé plus rapidement que la vitesse de couture, l'aiguille risque de se casser ou la machine de s'endommager.

📖 Mémo

- Lorsque vous commencez à coudre, le capteur interne détecte l'épaisseur du tissu et le pied pour quilting se relève à la hauteur spécifiée sur l'écran de réglages de la machine. Appuyez sur  pour afficher « Hauteur de pied-de-biche pour la couture en mouvement libre » de l'écran de réglages.

Appuyez sur  ou  pour sélectionner la hauteur à laquelle le pied pour quilting est relevé au-dessus du tissu. Augmentez le réglage en appuyant sur , par exemple, lorsque vous cousez sur du tissu très extensible, afin de faciliter la couture.

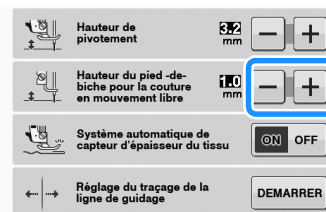

- Pour coudre avec une tension équilibrée, il peut être nécessaire de régler la tension du fil supérieur (voir la page S-12). Faites un test avec un échantillon de tissu pour quilting.

- 1 Appuyez sur  pour régler la machine sur le mode de couture en mouvement libre.

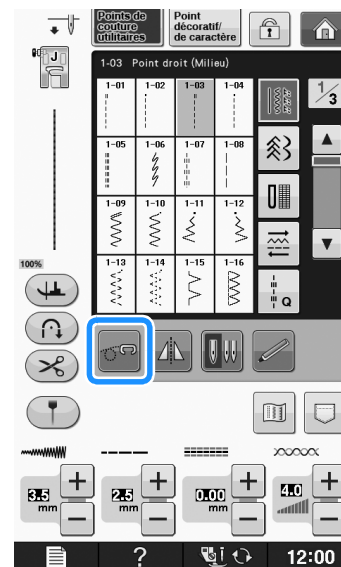

- La touche est représentée par  à l'écran, le pied pour quilting se relève à la hauteur nécessaire, puis les griffes d'entraînement sont abaissées pour la couture en mouvement libre.

- 2 Sélectionnez un point.
- 3 Retirez le support du pied-de-biche.

- 4 Fixez le pied pour quilting ouvert en mouvement libre « O » en positionnant le crochet du pied pour quilting au-dessus de la vis du support de l'aiguille et en alignant la partie inférieure gauche du pied pour quilting sur la barre du pied-de-biche.

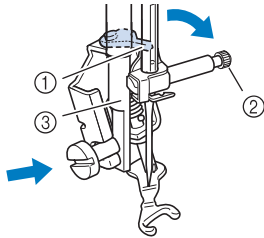

- ① axe
② Vis du support de l'aiguille
③ Barre du pied-de-biche



Remarque

- Veillez à ce que le pied pour quilting ne soit pas incliné.

- 5 De la main droite, maintenez le pied pour quilting en place et, de votre main gauche, serrez la vis du support du pied-de-biche à l'aide du tournevis en forme de disque.

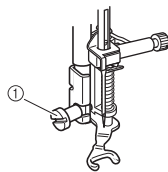

- ① Vis du support du pied-de-biche

ATTENTION

- Veillez à serrer fermement les vis à l'aide du tournevis fourni. L'aiguille risque en effet de heurter le pied pour quilting et de se tordre ou de se casser.

- 6 Tendez le tissu à l'aide de vos deux mains et déplacez-le à vitesse constante pour coudre des points uniformes d'une longueur d'environ 2,0 à 2,5 mm (env. 1/16 à 3/32 de po).

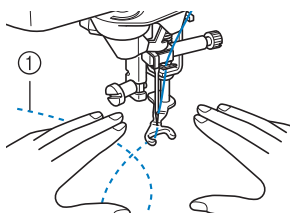

- ① Point

- 7 Appuyez sur  pour annuler le mode de couture en mouvement libre.

→ Tournez la molette vers vous (sens inverse des aiguilles d'une montre) pour lever les griffes d'entraînement.



Mémo

- Ne soyez pas découragé par vos premiers résultats. La technique nécessite de la pratique.

Utilisation du pied pour quilting en mouvement libre « C » (en option avec certains modèles)

Utilisez le pied pour quilting en mouvement libre « C » avec la plaque d'aiguille du point droit pour la couture en mouvement libre.







Pied pour quilting en mouvement libre « C »

ATTENTION

- Lorsque vous utilisez le pied pour quilting en mouvement libre « C », veillez à utiliser la plaque d'aiguille du point droit et à coudre avec l'aiguille positionnée au milieu. Si l'aiguille est déplacée dans une position autre que celle du milieu, elle risque de se casser et de vous blesser.



Mémo

- Lorsque vous commencez à coudre, le capteur interne détecte l'épaisseur du tissu et le pied pour quilting se relève à la hauteur spécifiée sur l'écran de réglages de la machine. Appuyez sur  pour afficher « Hauteur de pied-de-biche pour la couture en mouvement libre » de l'écran de réglages. Appuyez sur  ou  pour sélectionner la hauteur à laquelle le pied pour quilting est relevé au-dessus du tissu. Augmentez le réglage en appuyant sur , par exemple, lorsque vous cousez sur du tissu très extensible, afin de faciliter la couture.

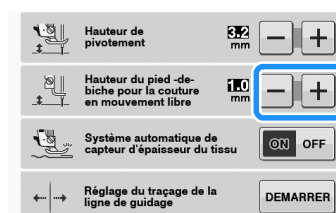

- Pour coudre avec une tension équilibrée, il peut être nécessaire de régler la tension du fil supérieur. Faites un test avec un échantillon de tissu identique à celui de votre choix.

1 Fixez la plaque d'aiguille du point droit (voir la page S-26).

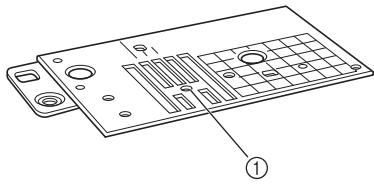

① Trou arrondi

Mémo

- Notez que cette plaque d'aiguille présente un orifice rond pour l'aiguille.

2 Sélectionnez ou .

3 Appuyez sur pour régler la machine sur le mode de couture en mouvement libre.

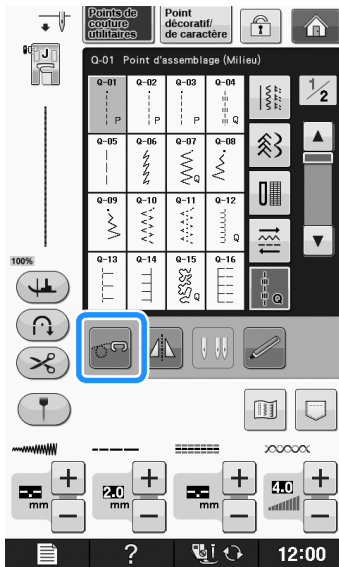

→ La touche est représentée par à l'écran, le pied pour quilting se relève à la hauteur nécessaire, puis les griffes d'entraînement sont abaissées pour la couture en mouvement libre.

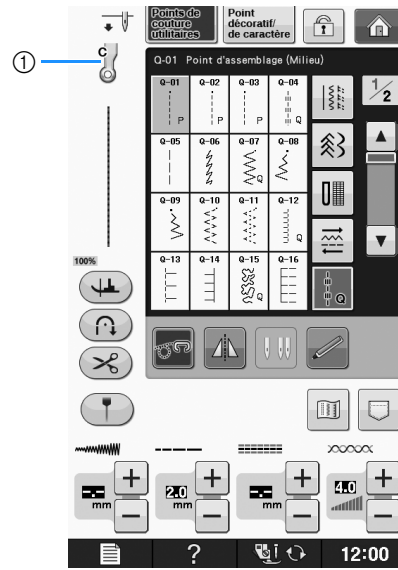

① Pied pour quilting en mouvement libre « C »
 → Lorsque le point Q-01 ou 1-30 est sélectionné, le pied pour quilting en mouvement libre « C » s'affiche dans l'angle supérieur gauche de l'écran.

4 Fixez le pied pour quilting en mouvement libre « C » à l'avant, la vis du support du pied-de-biche alignée sur l'encoche du pied pour quilting.

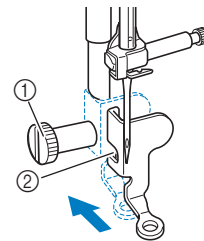

- ① Vis du support du pied-de-biche
- ② Encoche



Remarque

- Veillez à ce que le pied pour quilting soit fixé correctement et ne soit pas incliné.

- 5 Avec la main droite, maintenez le pied pour quilting en place et, de votre main gauche, serrez la vis du support du pied-de-biche à l'aide du tournevis.

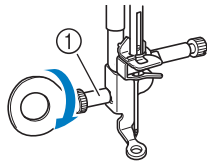

① Vis du support du pied-de-biche

⚠ ATTENTION

- Veillez à serrer fermement les vis à l'aide du tournevis fourni. L'aiguille risque en effet de heurter le pied pour quilting et de se tordre ou de se casser.

- 6 Tendez le tissu à l'aide de vos deux mains et déplacez-le à vitesse constante pour coudre des points uniformes d'une longueur d'environ 2,0 à 2,5 mm (env. 1/16 à 3/32 de po).

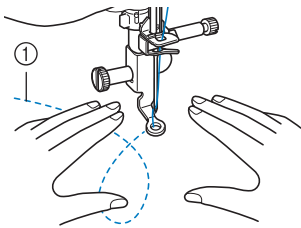

① Point

- 7 Appuyez sur  pour annuler le mode de couture en mouvement libre.

→ Tournez le volant vers vous (sens inverse des aiguilles d'une montre) pour lever les griffes d'entraînement.

- 8 Une fois les points cousus, retirez toujours la plaque d'aiguille du point droit et le pied-de-biche « C », et réinstallez la plaque d'aiguille normale et le capot de la plaque de l'aiguille.



Remarque

- Le pied pour quilting ouvert en mouvement libre « O » peut également être utilisé avec la plaque d'aiguille du point droit. Nous vous recommandons d'utiliser le pied pour quilting ouvert en mouvement libre « O » pour la couture en mouvement libre de tissus d'épaisseur inégale.
- En cas d'utilisation de la plaque d'aiguille du point droit, tous les points droits deviennent des points avec aiguille au milieu. Vous ne pouvez pas modifier la position de l'aiguille à l'aide de l'écran Largeur.



Mémo

- Les griffes d'entraînement sont normalement relevées pour la couture normale.
- Ne soyez pas découragé par vos premiers résultats. La technique nécessite de la pratique.

■ Quilting en écho - Utilisation du pied pour quilting en écho en mouvement libre « E » (en option avec certains modèles)

Le quilting en écho consiste à coudre des lignes de quilting à des distances égales autour d'un motif. Les lignes de quilting, représentant des ondulations faisant écho et s'éloignant du motif, constituent les traits distinctifs de ce style quilting. Utilisez le pied pour quilting en écho en mouvement libre « E » pour le quilting en écho. Utilisez les dimensions du pied-de-biche comme guide pour coudre autour du motif à un intervalle fixe. Nous recommandons de fixer la pédale et de coudre à vitesse constante.

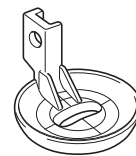

Dimensions du pied pour quilting en écho en mouvement libre « E »

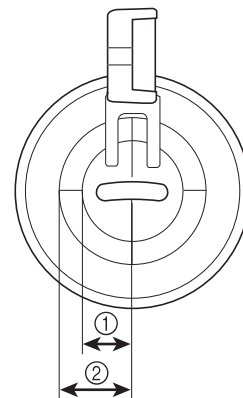



① 6,4 mm (env. 1/4 de po)

② 9,5 mm (env. 3/8 de po)

⚠ ATTENTION

- Le quilting en mouvement libre permet de contrôler la vitesse d'entraînement du tissu et de la faire correspondre à la vitesse de couture. Si le tissu est déplacé plus rapidement que la vitesse de couture, l'aiguille risque de se casser ou la machine de s'endommager.

📖 Mémo

- Lorsque vous commencez à coudre, le capteur interne détecte l'épaisseur du tissu et le pied pour quilting se relève à la hauteur spécifiée sur l'écran de réglages de la machine. Appuyez sur  pour afficher « Hauteur de pied-de-biche pour la couture en mouvement libre » de l'écran de réglages (voir la page S-15). Appuyez sur  ou  pour sélectionner la hauteur à laquelle le pied pour quilting est relevé au-dessus du tissu.

Augmentez le réglage en appuyant sur , par exemple, lorsque vous cousez sur du tissu très doux, afin de faciliter la couture.

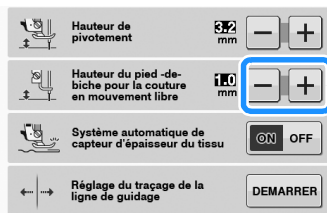

- Pour coudre avec une tension équilibrée, il peut être nécessaire de régler la tension du fil supérieur (voir la page S-12). Faites un test avec un échantillon de tissu pour quilting.

1 Sélectionnez .

2 Appuyez sur  pour régler la machine sur le mode de couture en mouvement libre.

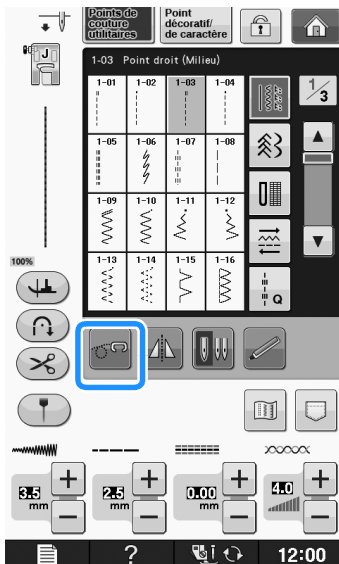

→ La touche est représentée par  à l'écran, le pied pour quilting se relève à la hauteur nécessaire, puis les griffes d'entraînement sont abaissées pour la couture en mouvement libre.

3 Fixez l'adaptateur (« Fixation du pied-de-biche avec l'adaptateur fourni » dans « Fonctionnement de base »).

4 Fixez le pied pour quilting en écho en mouvement libre « E » à gauche de l'adaptateur en alignant les trous du pied pour quilting et l'adaptateur.

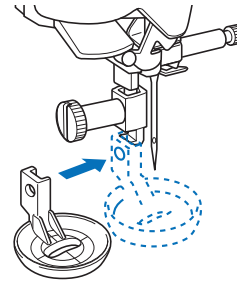

5 Serrez la vis avec le tournevis fourni.

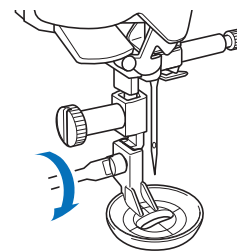
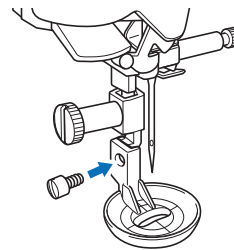

⚠ ATTENTION

- Veillez à serrer fermement les vis à l'aide du tournevis fourni. L'aiguille risque en effet de heurter le pied pour quilting et de se tordre ou de se casser.

- 6** Utilisez les dimensions du pied pour quilting comme guide pour coudre autour du motif.

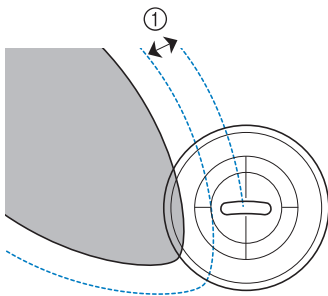
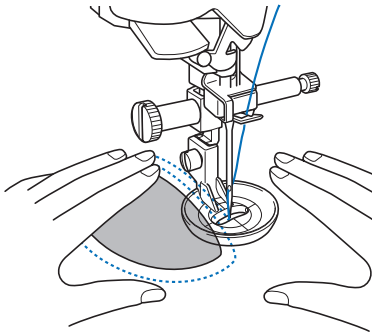

① 6,4 mm (env. 1/4 de po)

Projet terminé

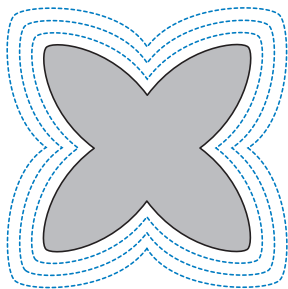





- 7** Appuyez sur  pour annuler le mode de couture en mouvement libre.

→ Tournez le volant vers vous (sens inverse des aiguilles d'une montre) pour lever les griffes d'entraînement.

Points invisibles

Fixez le bas des jupes et pantalons avec des points invisibles. Deux points invisibles différents sont disponibles.

Point	Nom du point	Pied-de-biche
	Point invisible	
	Point invisible élastique	

Mémo

- En cas de pièces trop petites pour glisser sur le bras, ou en cas de longueur insuffisante, le tissu n'est pas entraîné, et le résultat risque d'être décevant.

- 1** Mettez la jupe ou le pantalon sur l'envers.

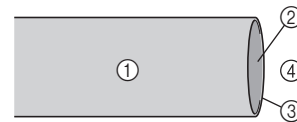

- ① Envers du tissu
- ② Endroit du tissu
- ③ Bord du tissu
- ④ Envers

- 2** Repliez le tissu sur le bord souhaité de l'ourlet, puis repassez.

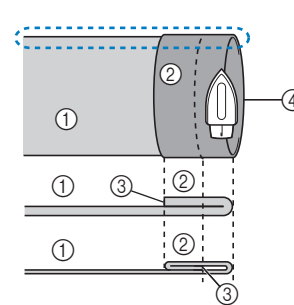

- ① Envers du tissu
- ② Endroit du tissu
- ③ Bord du tissu
- ④ Bord souhaité de l'ourlet

<Tissu épais>

<Tissu normal>

<Vue  latérale>

3 Marquez un repère à la craie sur le tissu à environ 5 mm (3/16 de po) du bord du tissu, puis faufilez-le.

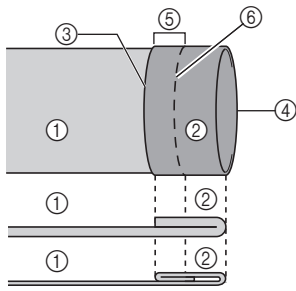

<Vue latérale>

- ① Envers du tissu
 - ② Endroit du tissu
 - ③ Bord du tissu
 - ④ Bord souhaité de l'ourlet
 - ⑤ 5 mm (3/16 de po)
 - ⑥ Point faufilage
- <Tissu épais>
- <Tissu normal>

4 Repliez le tissu à l'intérieur le long du faufilage.

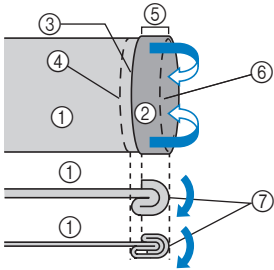

<Vue latérale>

- ① Envers du tissu
 - ② Endroit du tissu
 - ③ Bord du tissu
 - ④ Bord souhaité de l'ourlet
 - ⑤ 5 mm (3/16 de po)
 - ⑥ Point faufilage
 - ⑦ Point de faufilage
- <Tissu épais>
- <Tissu normal>

5 Dépliez le bord du tissu, puis posez le tissu avec l'envers vers le haut.

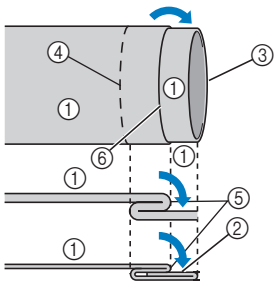

<Vue latérale>

- ① Envers du tissu
 - ② Endroit du tissu
 - ③ Bord du tissu
 - ④ Bord souhaité de l'ourlet
 - ⑤ Point de faufilage
 - ⑥ Point faufilage
- <Tissu épais>
- <Tissu normal>

6 Fixez le pied pour point invisible « R ».

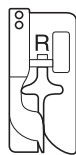

7 Sélectionnez 2-01 ou 2-02.

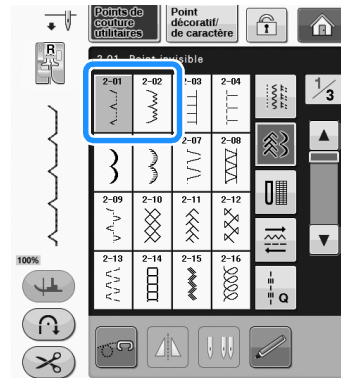

8 Retirez le plateau afin de pouvoir utiliser le bras libre.

9 Glissez la pièce que vous souhaitez coudre sur le bras libre. Assurez-vous que le tissu est correctement entraîné, puis commencez à coudre.

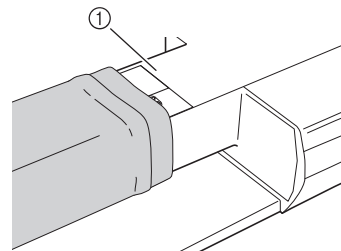

① Bras libre

10 Posez le tissu avec le bord de l'ourlet plié contre le guide du pied-de-biche, puis baissez le levier de pied-de-biche.

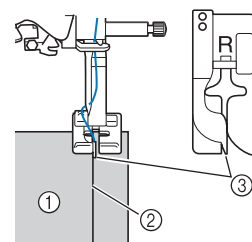

① Envers du tissu
② Pli de l'ourlet
③ Guide

11 Réglez la largeur du point de sorte que la couture soit juste au bord du pli.

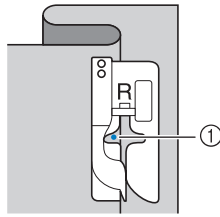

① Point de chute de l'aiguille

Pour modifier le point de chute de l'aiguille, levez l'aiguille, puis modifiez la largeur du point.

<Largeur du point>

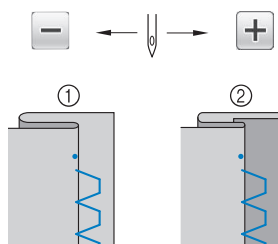

- ① Tissu épais
- ② Tissu normal

Mémo

- Vous ne pouvez pas coudre de points invisibles si le point de chute de l'aiguille gauche ne permet pas de coudre l'ourlet. Si l'aiguille coud une partie trop importante de l'ourlet, il n'est pas possible de déplier le tissu, et la couture visible sur l'endroit du tissu est très large, rendant une finition décevante. Le cas échéant, suivez les instructions ci-dessous pour résoudre le problème.

■ Si l'aiguille coud une partie trop importante du pli de l'ourlet

L'aiguille est trop à gauche.

Appuyez sur  pour diminuer la largeur du point de sorte que la couture soit juste au bord du pli de l'ourlet.



<Tissu épais>

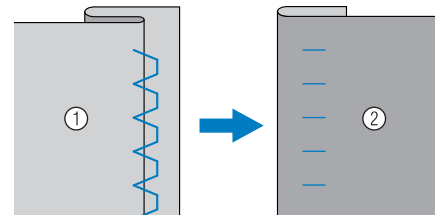

<Tissu normal>

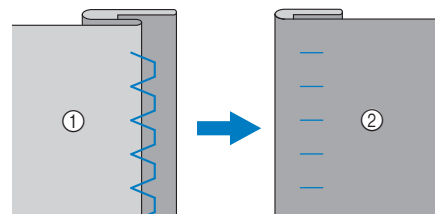

- ① Envers du tissu
- ② Endroit du tissu

■ Si l'aiguille ne coud pas le pli de l'ourlet

L'aiguille est trop à droite.

Appuyez sur  pour augmenter la largeur du point de sorte que la couture soit juste au bord du pli de l'ourlet.

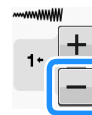

<Tissu épais>

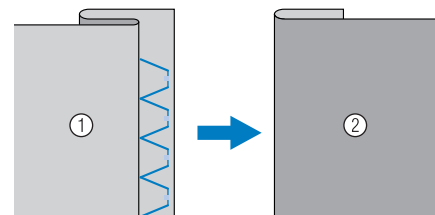

<Tissu normal>

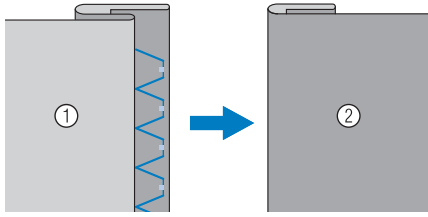

- ① Envers du tissu
- ② Endroit du tissu

12 Cousez avec le pli de l'ourlet contre le guide du pied-de-biche.

13 Retirez le faufilage, puis retournez le tissu.

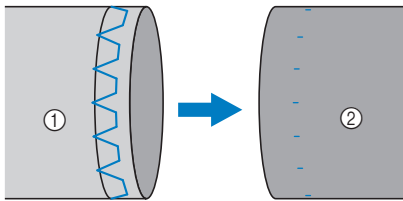

- ① Envers du tissu
- ② Endroit du tissu

Appliqué

1 Utilisez un spray adhésif temporaire, de la colle pour tissu ou un point de surfilage pour fixer l'appliqué sur le tissu.

* Le tissu ne bougera donc plus pendant la couture.

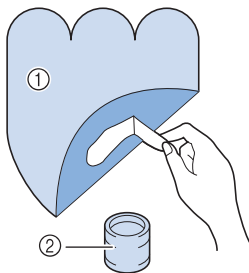

- ① Appliqué
- ② Colle pour tissu

2 Sélectionnez  ou .

* Réglez la longueur et la largeur du point afin qu'il corresponde à la forme, taille et qualité du tissu de l'appliqué (voir la page S-10).

Mémo

- Pour plus de détails sur chaque point, reportez-vous à la section « TABLEAU DE RÉGLAGE DES POINTS » page S-67.

3 Fixez le pied-de-biche « J ». Vérifiez que l'aiguille s'enfonce légèrement à l'extérieur du bord de l'appliqué, puis commencez à coudre.

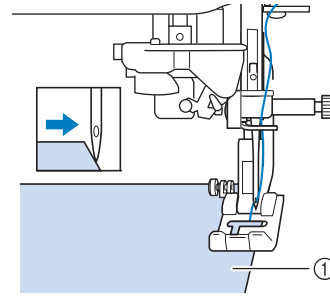

- ① Pièce d'appliqué

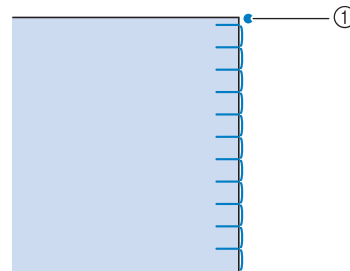

- ① Point de chute de l'aiguille

■ Courbes d'appliqué marquées

Arrêtez la machine avec l'aiguille dans le tissu à l'extérieur de l'appliqué. Relevez le pied-de-biche et tournez progressivement le tissu tout en cousant, afin d'obtenir une bonne finition au niveau de la couture.

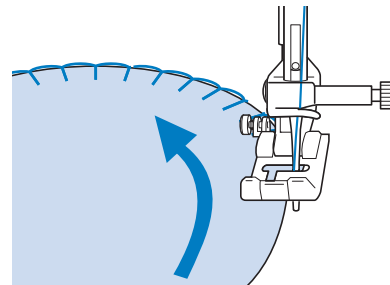

■ Coins d'appliqué

Arrêtez la machine avec l'aiguille à droite du coin extérieur (ou intérieur) de l'appliqué. Levez le pied-de-biche et tournez le tissu pour aligner le bord du tissu. Abaissez le pied-de-biche et continuez à coudre.

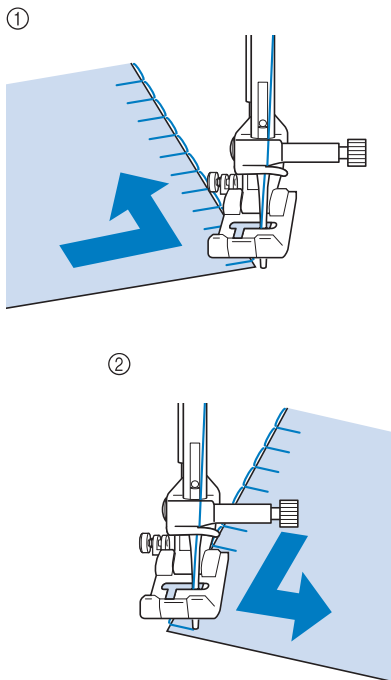

- ① Coin extérieur
- ② Coin intérieur



Mémo

- L'utilisation d'un renfort de broderie léger et facile à supprimer sous la zone de couture améliore la disposition des points le long du bord de l'appliqué.

Points bordure replié

Les points bordure replié garnissent joliment le bord d'un col. Ce motif de point peut être utilisé pour les encolures ou les manches de robes ou de chemisier.

- 1 Sélectionnez .



Mémo

- Pour plus de détails sur chaque point, reportez-vous à la section « TABLEAU DE RÉGLAGE DES POINTS » page S-67.

- 2 Augmentez la tension du fil supérieur pour une finition attrayante en feston aux points bordure replié (voir la page S-12).



Mémo

- Si la tension du fil supérieur est trop basse, les points bordure replié ne forment pas de festons.

- 3 Pour effectuer des lignes de points bordure replié, pliez le tissu en deux le long du biais.

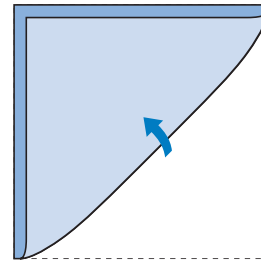

Mémo

- Utilisez un tissu mince.

- 4 Fixez le pied-de-biche « J ». Réglez le point de chute de l'aiguille légèrement à l'extérieur du tissu et commencez à coudre.

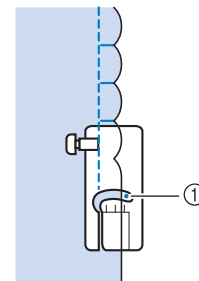
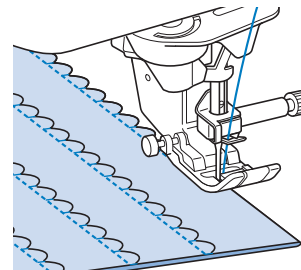

- ① Point de chute de l'aiguille

- 5** Dépliez le tissu et repassez les coquillages d'un côté.

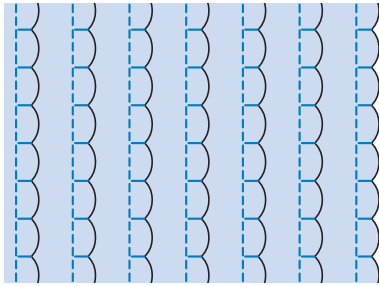

Mémo

- Pour effectuer des points bordure replié le long d'un col ou d'une encolure, suivez les instructions du motif puis utilisez ce point pour une finition fantaisie sur le col ou l'encolure.

Points feston

Ce point plumetis en forme de vagues s'appelle « Point feston ». Vous pouvez utiliser ce motif de point pour décorer les bords de vos cols de chemisier et de vos mouchoirs, ou l'utiliser pour accentuer un ourlet.

Mémo

- Un spray adhésif temporaire est parfois nécessaire pour les tissus légers. Faites un test de couture sur le tissu avant de commencer la couture de votre ouvrage.

- 1** Sélectionnez  .

Mémo

- Pour plus de détails sur chaque point, reportez-vous à la section « TABLEAU DE RÉGLAGE DES POINTS » page S-67.

- 2** Fixez le pied-de-biche « N ». Cousez des points feston le long du bord du tissu.

* Ne cousez pas directement sur le bord du tissu.

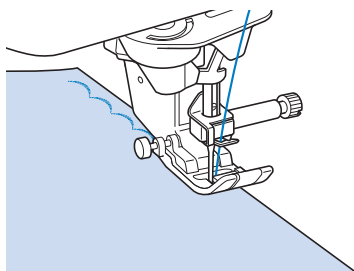

- 3** Coupez les bords de la couture en veillant à ne pas couper les points.

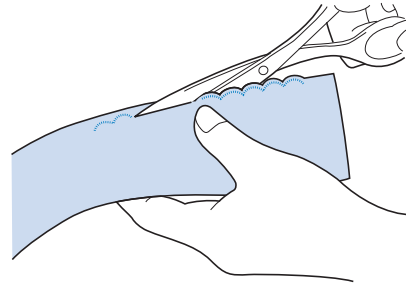

Mémo

- Pour un meilleur maintien des points feston, utilisez un produit spécial pour sceller la couture.

Piqué fantaisie

Pour une finition décorative, c'est-à-dire un « piqué fantaisie », vous pouvez coudre les points suivants sur une marge de couture repassée.

- 1** Sélectionnez un point droit et fixez le pied-de-biche « J ».
- 2** Les endroits se faisant face, assemblez deux morceaux de tissu, puis maintenez le rabat ouvert.

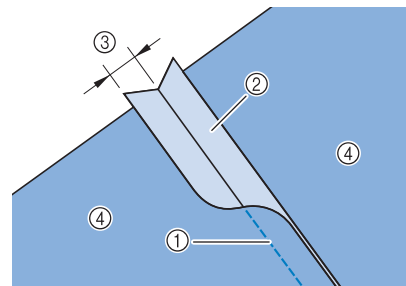

- ① Point droit
- ② Marges de couture
- ③ 6,5 mm (env. 1/4 de po)
- ④ Envers

- 3 Sélectionnez un point pour la couture de renfort.

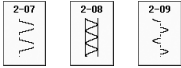

- 4 Placez le tissu, endroit vers le haut, sur la machine et centrez le pied-de-biche sur le rabat lors de la couture.

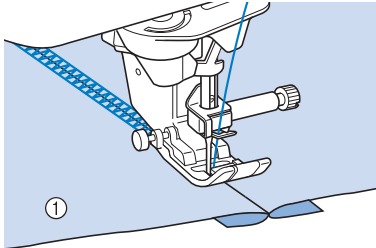

① Endroit du tissu

Points smock

Utilisez les points smock pour une couture décorative sur les vêtements, etc.

- 1 Sélectionnez un point droit et fixez le pied-de-biche « J ».
- 2 Réglez la longueur du point sur 4,0 mm (env. 3/16 de po) et la tension du fil supérieur sur environ 2,0 (reportez-vous aux sections « Réglage de la longueur du point » page S-10 et « Réglage de la tension du fil » page S-12).
- 3 Tirez le fil de la canette et le fil supérieur de 50 mm (env. 1-15/16 de po).
- 4 Cousez sur les coutures, en laissant environ 10 mm (env. 3/8 de po) entre chacune d'elles, puis coupez l'excédent de fil en laissant 50 mm (env. 1-15/16 de po).

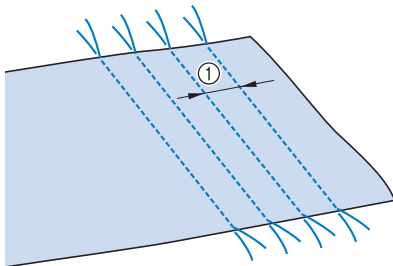

① Environ 10 mm (env. 3/8 de pouce)

- 5 Tirez sur les fils de canette pour obtenir la quantité nécessaire pour les fronces et repassez les fronces pour les aplanir.

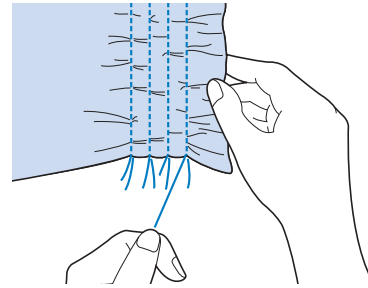

- 6 Sélectionnez  ou .



Mémo

- Pour plus de détails sur chaque point, reportez-vous à la section « TABLEAU DE RÉGLAGE DES POINTS » page S-67.

- 7 Cousez les espaces entre les coutures droites.

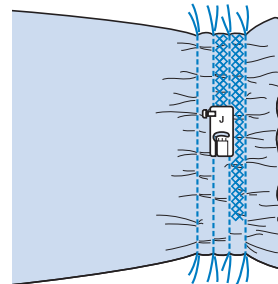

- 8 Tirez sur les fils des points droits.

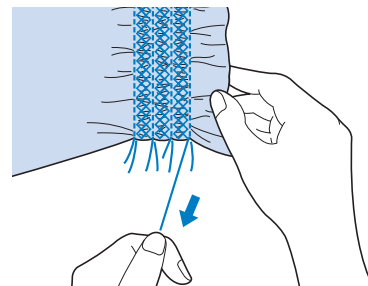

Points fagot

Le point réalisé pour assembler deux tissus tout en les maintenant espacés est un point fagot. Utilisez ce point pour coudre des chemisiers ou des vêtements d'enfants.

- 1** Faufilez deux morceaux de tissu sur du papier fin, en laissant un espace de 4 mm (env. 3/16 de po) entre les tissus.

* Tracez une ligne au milieu du papier fin ou du renfort de broderie soluble : la couture sera plus facile.

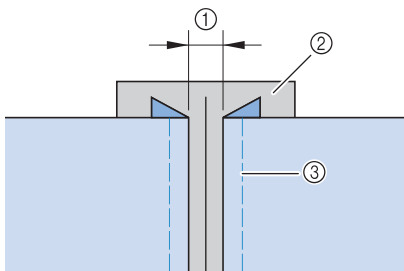

- ① 4,0 mm (env. 3/16 de po)
- ② Papier
- ③ Points faufilage

- 2** Sélectionnez  ou .

Mémo

- Pour plus de détails sur chaque point, reportez-vous à la section « TABLEAU DE RÉGLAGE DES POINTS » page S-67.

- 3** Fixez le pied-de-biche « J ». Alignez le centre du pied-de-biche sur le milieu de l'espace situé entre les tissus et commencez à coudre.

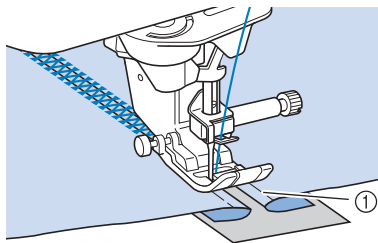

- ① Points faufilage

Mémo



- Utilisez un fil épais.

- 4** À la fin de la couture, retirez avec soin le papier.

Fixation de rubans ou d'élastiques

- 1** Sélectionnez un point droit et fixez le pied-de-biche « J ».
- 2** Réglez la longueur du point sur 4,0 mm (env. 3/16 de po) et la tension du fil supérieur sur 2,0 (reportez-vous aux sections « Réglage de la longueur du point » page S-10 et « Réglage de la tension du fil » page S-12).

Mémo

- Vérifiez que ni la fonction de renfort automatique  ni celle de coupure du fil automatique  n'est sélectionnée.

- 3** Cousez 2 rangées de points droits sur la droite du tissu, puis tirez sur le fil de la canette pour obtenir la fronce nécessaire.

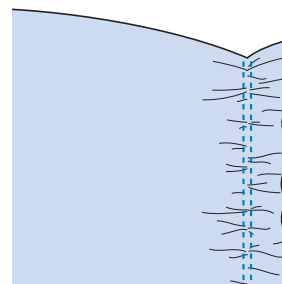

Mémo

- Avant de coudre le point droit, faites tourner la molette vers vous (sens inverse des aiguilles d'une montre) et tirez sur le fil de la canette. Tout en tenant le fil supérieur et le fil de la canette, faites sortir une longueur de fil depuis l'arrière de la machine. (Vérifiez que le pied-de-biche est relevé.)

- 4** Placez le ruban sur la fronce et maintenez-le en place à l'aide d'épingles.

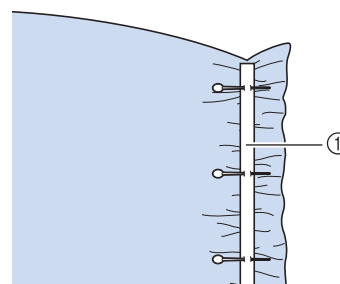

- ① Ruban

5 Sélectionnez  ou .

Mémo

- Pour plus de détails sur chaque point, reportez-vous à la section « TABLEAU DE RÉGLAGE DES POINTS » page S-67.

6 Cousez sur le ruban (ou l'élastique).

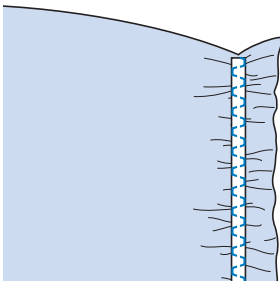
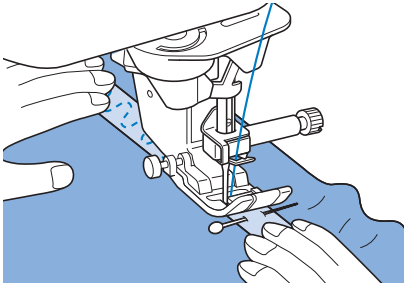

ATTENTION

- Pendant la couture, veillez à ce que l'aiguille ne touche pas une épingle placée pour maintenir le tissu ou tout autre objet. Le fil risquerait de s'emmêler ou l'aiguille pourrait casser et vous blesser.

7 Tirez sur les fils des points droits.

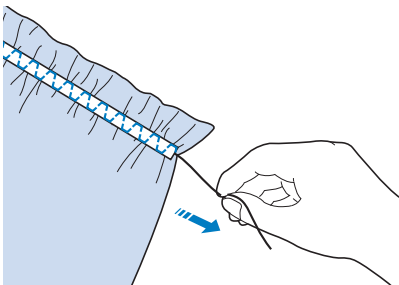

Points à l'ancienne

■ Couture ourlet (1)

Utilisez ce point pour les nappes, ourlets décoratifs ou points décoratifs sur les chemises.

Mémo

- Utilisez un tissu homespun léger ou moyen pour lui donner un peu de rigidité.

1 Insérez une aiguille à oreilles de taille 130/705H, 100/16.

- * Cette aiguille de couture spéciale n'est pas fournie avec votre machine. Vous devez l'acheter séparément.

ATTENTION

- Vous ne pouvez pas utiliser la touche « Enfilage automatique ». Enfilez le fil dans l'aiguille à oreilles manuellement, de l'avant vers l'arrière. Si vous utilisez la touche « Enfilage automatique », la machine risque de s'endommager.
- Pour une meilleure finition, utilisez une aiguille à oreilles « 130/705H » lors de l'exécution de ces motifs. Lorsque vous utilisez une aiguille à oreilles et que la largeur de point a été réglée manuellement, vérifiez que l'aiguille ne touche pas le pied-de-biche en tournant la molette vers vous (sens inverse des aiguilles d'une montre) avec précaution avant de commencer votre travail de couture.

2 Sélectionnez un point et fixez le pied-de-biche « N ».

- * Sélectionnez un point entre 3-01 et 3-22.

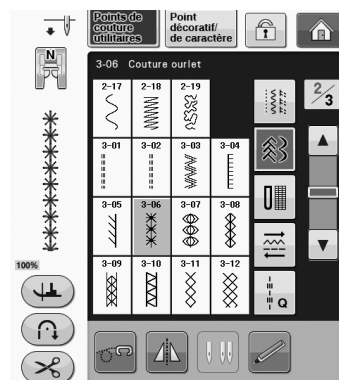

Mémo

- Pour plus de détails sur chaque point, reportez-vous à la section « TABLEAU DE RÉGLAGE DES POINTS » page S-67.

3 Commencez à coudre.

Exemple: Illustration de l'ouvrage terminé

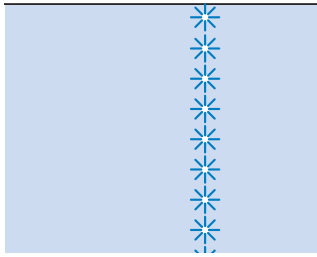

■ Couture ourlet (2) [ouvrage dessiné (1)]

1 Faites sortir plusieurs fils d'un endroit du morceau de tissu pour l'ouvrir.

* Faites sortir 5 ou 6 fils pour ouvrir une zone de 3 mm (env. 1/8 de po).

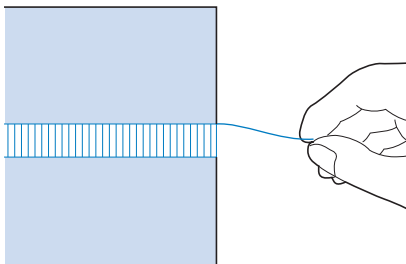

Mémo

- Les tissus à fils lâches entrelacés conviennent mieux pour ce genre d'ouvrage.

2 Sélectionnez  .

Mémo

- Pour plus de détails sur chaque point, reportez-vous à la section « TABLEAU DE RÉGLAGE DES POINTS » page S-67.

3 Fixez le pied-de-biche « N ». Cousez le bord de la zone ouverte, l'endroit du tissu vers le haut.

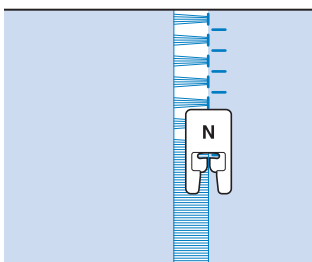

4 Appuyez sur  pour créer une image en miroir du point.

5 Faites correspondre les premiers points de chute de l'aiguille sur le bord opposé de la zone ouverte, pour garder une couture symétrique.

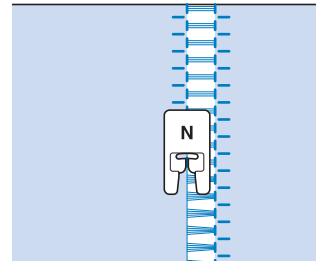

■ Couture ourlet (3) [ouvrage dessiné (2)]

1 Faites sortir plusieurs fils des deux côtés de la zone de 4 mm (env. 3/16 de pouce) pas encore ouverte.

* Faites sortir quatre fils, laissez cinq fils, puis faites sortir quatre fils. La largeur des cinq fils est inférieure ou égale à 4 mm environ (env. 3/16 de pouce).

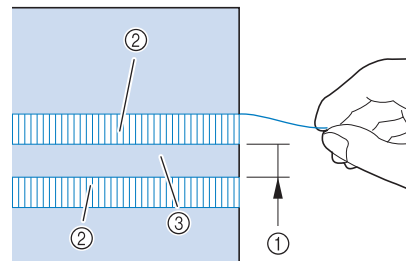

- ① Inférieure ou égale à 4 mm environ (env. 3/16 de pouce)
- ② Quatre fils (les faire sortir)
- ③ Cinq fils (les laisser)

2 Sélectionnez  .

Mémo

- Pour plus de détails sur chaque point, reportez-vous à la section « TABLEAU DE RÉGLAGE DES POINTS » page S-67.

3 Cousez le point décoratif au centre des cinq fils créés ci-dessus.

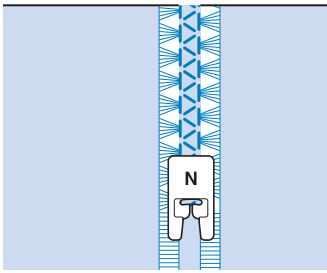

Mémo

- Vous pouvez utiliser une aiguille à oreilles pour la couture ourlet (3).

Boutonnieres 1 étape

Grâce aux boutonnieres 1 étape, vous pouvez réaliser des boutonnieres adaptées à la taille de votre bouton.

Reportez-vous à la page S-67 pour des informations détaillées sur les points.

Point	Nom du point	Pied-de-biche
4-01	Boutonnière étroite ronde	
4-02	Boutonnière large à bout rond	
4-03	Boutonnière en pointe à bouts ronds	
4-04	Boutonnière à bout rond	
4-05	Boutonnière à bout rond	
4-06	Boutonnieres à double bout rond	
4-07	Boutonnière rectangulaire étroite	
4-08	Boutonnière rectangulaire large	
4-09	Boutonnière élastique	
4-10	Boutonnière à l'ancienne	

Point	Nom du point	Pied-de-biche
4-11	Boutonnière cousue	
4-12	Boutonnière Trou de serrure	
4-13	Boutonnière Trou de serrure en pointe	
4-14	Boutonnière Trou de serrure	

Les boutonnieres 1 étape sont cousues depuis l'avant du pied-de-biche vers l'arrière, comme illustré ci-dessous.

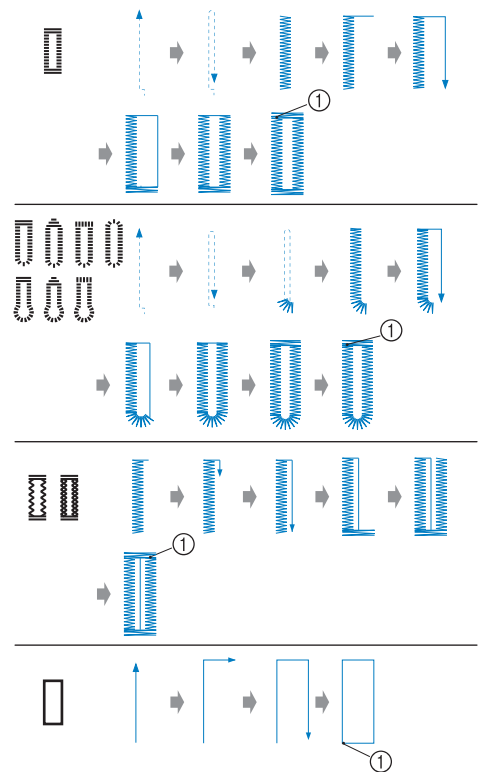

① Points de renfort

- 1 Sélectionnez un point de boutonnière et fixez le pied pour boutonnières « A ».
- 2 Indiquez la position et la longueur de la boutonnière sur le tissu.

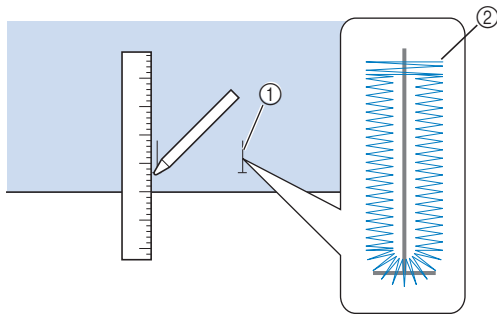

- ① Repères sur le tissu
- ② Couture de boutonnières

Mémo

- La longueur de boutonnière maximale est de 28 mm environ (env. 1-1/16 de po) (diamètre + épaisseur du bouton).

- 3 Tirez sur la plaque du support de bouton du pied-de-biche et insérez le bouton qui devra passer par la boutonnière. Repoussez la plaque pour bloquer le bouton.

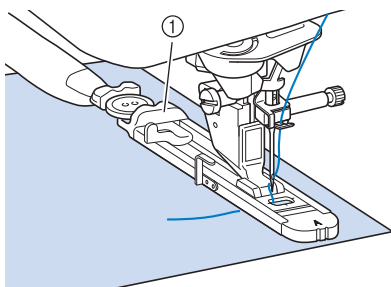

- ① Plaque du support de bouton

Mémo

- La taille de la boutonnière est déterminée par celle du bouton inséré dans la plaque du support de bouton.

- 4 Alignez le pied-de-biche sur le repère tracé sur le tissu et abaissez le pied-de-biche.

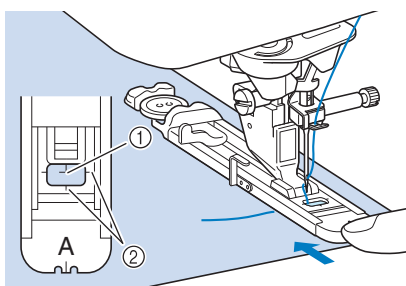

- ① Repère tracé sur le tissu
- ② Repères sur le pied-de-biche

Remarque

- Faites passer le fil en dessous du pied-de-biche.
- Faites glisser au maximum le cadre extérieur du pied pour boutonnières vers l'arrière, comme illustré, en veillant à ce qu'il n'y ait pas d'espace derrière la partie du pied marquée d'un « A ». Si le pied pour boutonnières n'est pas poussé au maximum vers l'arrière, la taille de la boutonnière ne sera pas correcte.

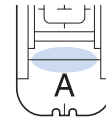

- 5 Abaissez le levier boutonnières et placez-le derrière le crochet métallique du pied pour boutonnières.

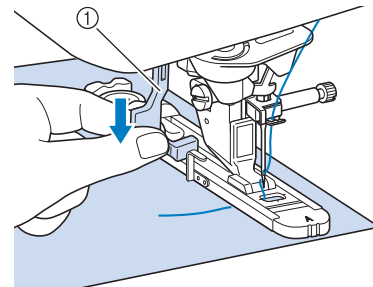

- ① Levier boutonnières

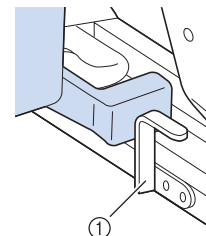

- ① Crochet métallique

- 6 Tenez légèrement l'extrémité du fil supérieur et commencez à coudre.

- * Pendant la couture de la boutonnière, faites avancer doucement le tissu à la main.

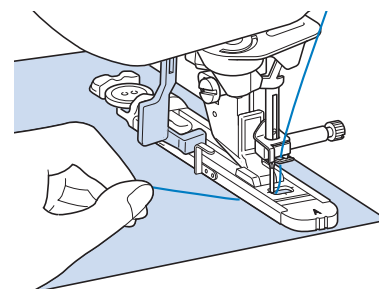

→ Une fois le travail de couture terminé, la machine coud automatiquement des points de renfort puis s'arrête.

📖 Mémo

- Si vous avez activé la fonction de coupe de fil automatique avant de commencer à coudre, les deux fils sont coupés automatiquement une fois les points de renfort cousus. Si le tissu n'avance pas (parce qu'il est trop épais, par exemple), augmentez le réglage de longueur du point.

- 7** Insérez une épingle à l'intérieur d'un des points d'arrêt. Insérez ensuite le découpeur au centre de la boutonnière et coupez le tissu en direction de l'épingle.

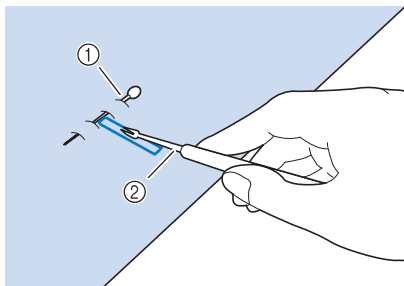

- ① Epingle de faufilage
② Découpeur

⚠ ATTENTION

- Lorsque vous utilisez le découpeur pour ouvrir la boutonnière, ne mettez pas votre main ou vos doigts en face du découpeur. Le découpeur risque de glisser et de vous blesser. Ne faites du découpeur que l'utilisation pour laquelle il a été conçu.

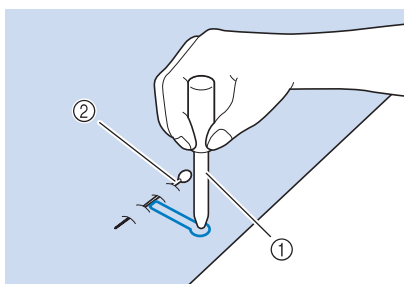

📖 Mémo

- Pour les boutonnières Trou de serrure, utilisez le perce-œillet pour faire un trou dans la partie ronde de la boutonnière. Insérez ensuite une épingle à l'intérieur de l'un des deux points d'arrêt, insérez un découpeur dans le trou réalisé avec le perce-œillet et coupez le tissu en direction de l'épingle.



- ① Perce-œillet
② Epingle de faufilage

■ Couture de tissus élastiques

Lorsque vous cousez des tissus élastiques avec  ou , cousez les points de boutonnière sur un fil de guipage.

- 1** Accrochez le fil de guipage à l'arrière du pied-de-biche « A ». Faites passer les extrémités des fils dans les rainures situées à l'avant du pied-de-biche et nouez-les momentanément à cet emplacement.

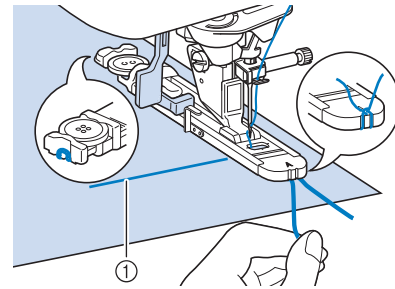

- ① Fil supérieur

- 2** Abaissez le pied-de-biche et commencez à coudre.

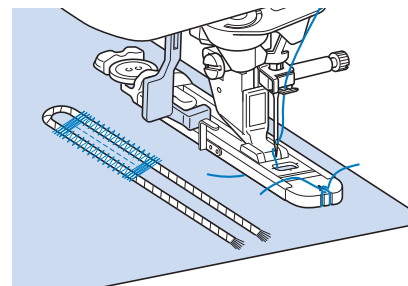

📖 Mémo

- Réglez la largeur des points plumetis selon celle du fil de guipage et réglez une largeur de boutonnière de 2 à 3 fois celle du fil de guipage.

- 3** Une fois le travail de couture terminé, tirez doucement sur le fil de guipage afin qu'il soit bien tendu et coupez les extrémités qui dépassent.

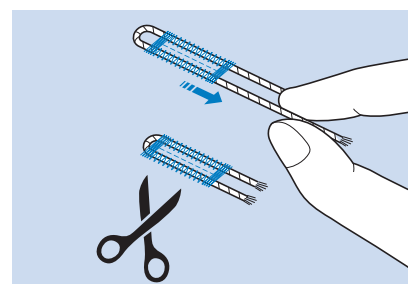

📖 Mémo

- Après avoir utilisé le découpeur pour ouvrir la boutonnière, coupez les extrémités des fils qui dépassent.

■ Boutons à forme spéciale ou qui n'entrent pas dans la plaque du support de bouton

Utilisez les repères de l'échelle du pied-de-biche pour régler la taille de la boutonnière. Chaque repère de l'échelle du pied-de-biche correspond à 5 mm (env. 3/16 de pouce).

Ajoutez le diamètre du bouton et son épaisseur, puis réglez la plaque sur la valeur ainsi obtenue.

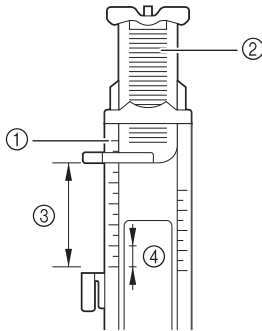

- ① Echelle du pied-de-biche
- ② Plaque du support de bouton
- ③ Dimension totale diamètre + épaisseur
- ④ 5 mm (env. 3/16 de po)

Mémo

- Par exemple, pour un bouton d'un diamètre de 15 mm (env. 9/16 de pouce) et d'une épaisseur de 10 mm (env. 3/8 de pouce), l'échelle doit être réglée sur 25 mm (1 pouce).

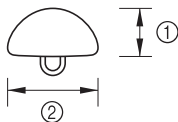





- ① 10 mm (env. 3/8 de po)
- ② 15 mm (env. 9/16 de po)

Reprisage

Utilisez les points de reprisage pour le raccommodage et d'autres ouvrages.

Reportez-vous à la page S-67 pour des informations détaillées sur les points.

Point	Nom du point	Pied-de-biche
	Reprisage	
	Reprisage	

Le reprisage s'effectue en cousant depuis l'avant du pied-de-biche vers l'arrière, comme illustré ci-dessous.

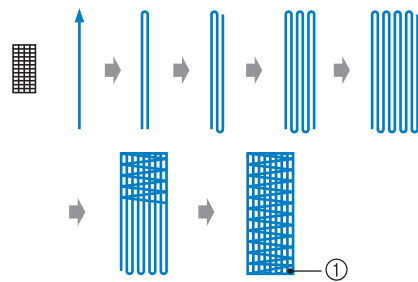
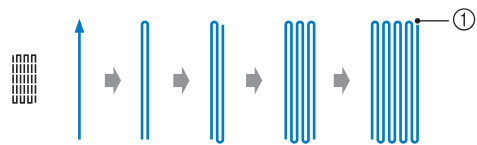

① Points de renfort

- 1** Sélectionnez un point et fixez le pied pour boutonnières « A ».
- 2** Réglez l'échelle sur la longueur de reprisage souhaitée.

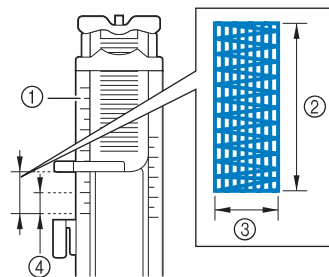

- ① Echelle du pied-de-biche
- ② Dimension totale
- ③ Largeur 7 mm (env. 1/4 de pouce)
- ④ 5 mm (env. 3/16 de po)

Mémo

- La longueur maximale de reprisage équivaut à 28 mm (env. 1-1/16 de pouce).

- 3** Vérifiez que l'aiguille tombe à l'endroit souhaité et abaissez le pied-de-biche en vous assurant que le fil supérieur passe bien sous le pied pour boutonnières.

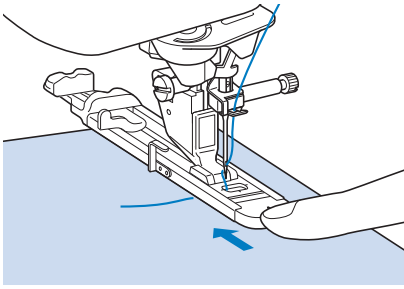

Remarque

- Faites passer le fil en dessous du pied-de-biche.
- Réglez le pied-de-biche de façon à ce qu'il n'y ait pas d'espace derrière la section marquée d'un « A » (dans la section sombre de l'illustration de droite). S'il y a un espace, la taille du reprisage n'est pas correcte.

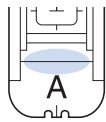

- 4** Abaissez le levier boutonnières et placez-le derrière le crochet métallique du pied pour boutonnières.

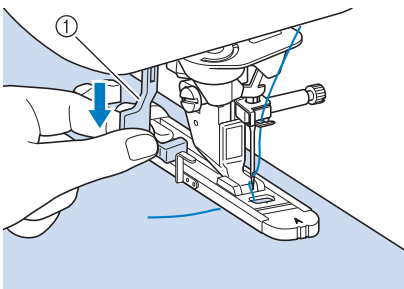

① Levier boutonnières

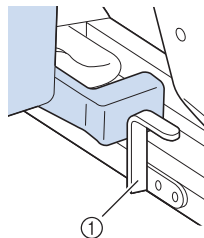

① Crochet métallique

- 5** Tenez légèrement l'extrémité du fil supérieur et appuyez sur la touche « Marche/arrêt » pour mettre la machine en marche.

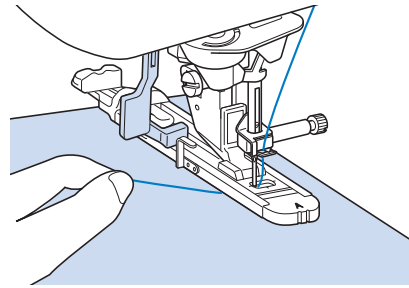

→ Une fois le travail de couture terminé, la machine coud automatiquement des points de renfort puis s'arrête.



Mémo

- Si vous avez activé la fonction de coupure de fil automatique avant de commencer à coudre, les deux fils sont coupés automatiquement une fois les points de renfort cousus. Si le tissu n'avance pas (parce qu'il est trop épais, par exemple), augmentez le réglage de longueur du point.

Points d'arrêt

Les points d'arrêt vous permettent de renforcer les zones soumises à d'importantes tractions : coins des poches, etc.

Reportez-vous à la page S-67 pour des informations détaillées sur les points.

Point	Nom du point	Pied-de-biche
	Points d'arrêt	

- 1** Sélectionnez .

- 2** Fixez le pied pour boutonnières « A » et réglez l'échelle sur la longueur du point d'arrêt que vous souhaitez coudre.

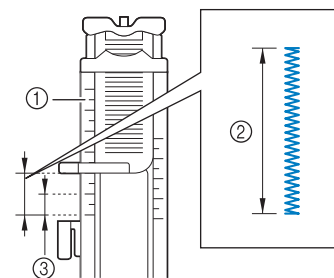

- ① Echelle du pied-de-biche
② Dimension totale
③ 5 mm (env. 3/16 de po)

Mémo

- Les points d'arrêt peuvent mesurer de 5 mm (env. 3/16 de po) et 28 mm (env. 1-1/16 de po). En général, ils mesurent entre 5 mm (env. 3/16 de po) et 10 mm (env. 3/8 de po).

3 Positionnez le tissu de façon à ce que la poche avance vers vous pendant le travail de couture.

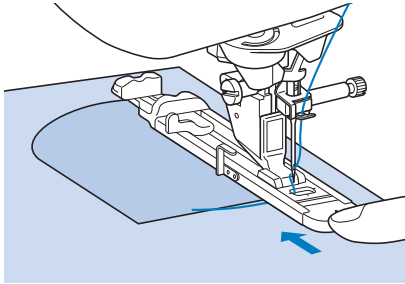

Remarque

- Faites passer le fil en dessous du pied-de-biche.
- Faites glisser au maximum le cadre extérieur du pied pour boutonsnières vers l'arrière, comme illustré, en veillant à ce qu'il n'y ait pas d'espace derrière la partie du pied marquée d'un « A ». Si le pied pour boutonsnières n'est pas poussé au maximum vers l'arrière, la taille du point d'arrêt ne sera correcte.

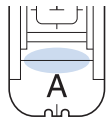

4 Vérifiez le premier point de chute de l'aiguille et abaissez le pied-de-biche.

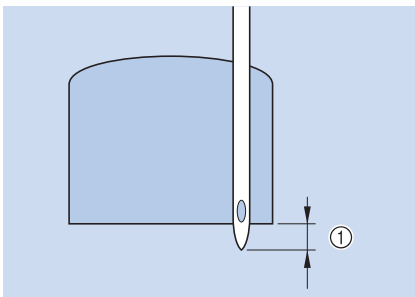

① 2 mm (env. 1/16 de po)

5 Abaissez le levier boutonsnières et placez-le derrière le crochet métallique du pied pour boutonsnières.

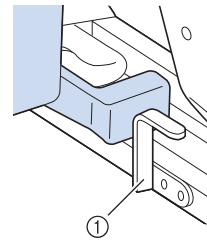
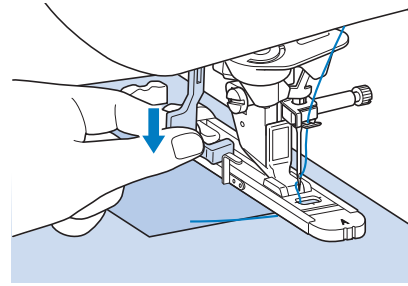

① Crochet métallique

6 Tenez légèrement l'extrémité du fil supérieur et commencez à coudre.

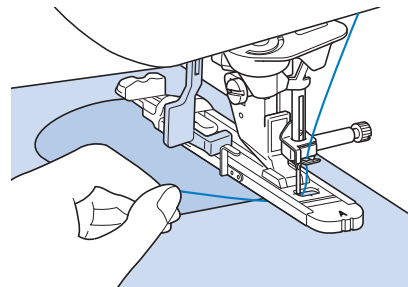

→ Une fois le travail de couture terminé, la machine coud des points de renfort puis s'arrête automatiquement.

■ Points d'arrêt sur des tissus épais

Placez un morceau de tissu ou de carton plié à côté du tissu cousu, pour mettre le pied pour boutons à niveau et pour faciliter l'entraînement du tissu.

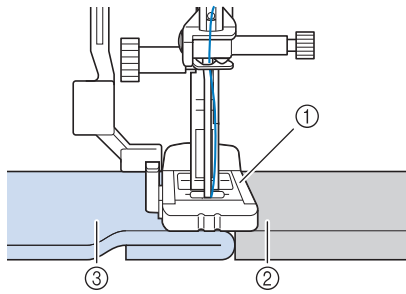

- ① Pied-de-biche
- ② Papier épais
- ③ Tissu

Mémo

- Si vous avez activé la fonction de coupe de fil automatique avant de commencer à coudre, les deux fils sont coupés automatiquement une fois les points de renfort cousus. Si le tissu n'avance pas (parce qu'il est trop épais, par exemple), augmentez le réglage de longueur du point.

Couture bouton

Cette machine permet de coudre des boutons à 2 ou 4 trous.

Reportez-vous à la page S-67 pour des informations détaillées sur les points.

Point	Nom du point	Pied-de-biche
4-18 ⊖	Couture bouton	

Remarque

- N'utilisez pas la fonction de coupe de fil automatique lorsque vous cousez des boutons. Sinon, vous perdrez les extrémités des fils.

1 Sélectionnez .

→ Les griffes d'entraînement sont abaissées automatiquement.

2 Relevez le pied-de-biche.

3 Fixez le pied de couture bouton « M », faites glisser le bouton le long de la plaque métallique, placez-le dans le pied-de-biche et abaissez ce dernier.

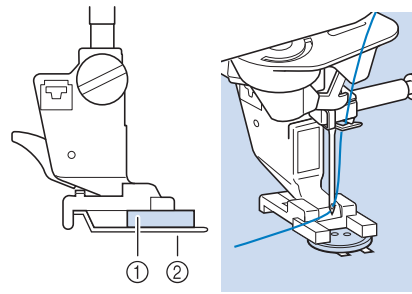

- ① Bouton
- ② Plaque métallique

4 Tournez la molette vers vous (sens inverse des aiguilles d'une montre) pour vérifier que l'aiguille passe bien dans chaque trou du bouton.

- * Si l'aiguille n'atteint pas les trous du côté gauche, réglez la largeur du point.
- * Pour renforcer la couture du bouton, répétez l'opération.

5 Tenez légèrement l'extrémité du fil supérieur et commencez à coudre.

→ Une fois le travail de couture terminé, la machine s'arrête automatiquement.

⚠ ATTENTION

- Pendant la couture, veillez à ce que l'aiguille ne touche pas le bouton. L'aiguille pourrait se casser et vous blesser.

6 Sur l'envers du tissu, tirez l'extrémité du fil de la canette afin de tirer le fil supérieur vers l'envers du tissu. Nouez les extrémités des deux fils et coupez-les.

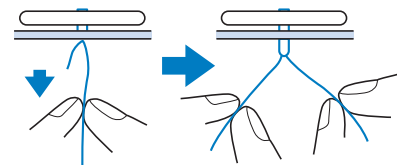

7 Une fois le bouton cousu, sélectionnez un autre point et tournez la molette vers vous (sens inverse des aiguilles d'une montre) pour relever les griffes d'entraînement.

■ Fixation de boutons à 4 trous

Cousez les deux trous qui se trouvent le plus près de vous. Relevez ensuite le pied-de-biche et déplacez le tissu afin que l'aiguille passe dans les deux trous suivants et cousez-les de la même manière.

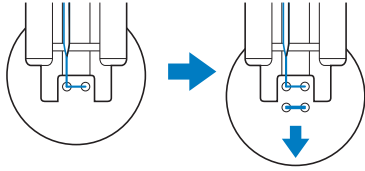

■ Ajout d'un talon sur le bouton

- 1 Tirez le levier de talon vers vous avant de commencer à coudre.

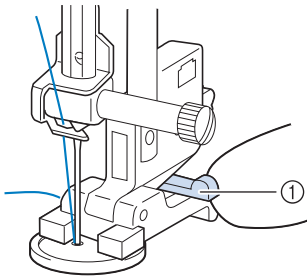

① Levier de talon

- 2 Tirez les deux extrémités du fil supérieur entre le bouton et le tissu, enroulez-les autour du talon et nouez-les ensuite solidement.

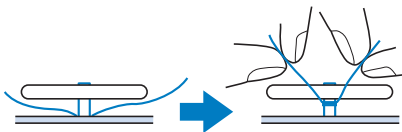

- 3 Sur l'envers du tissu, nouez les extrémités du fil de la canette qui dépassent au début et à la fin de la couture.



Remarque

- Une fois la couture terminée, sélectionnez toujours l'autre point et tournez la molette vers vous (sens inverse des aiguilles d'une montre) pour relever les griffes d'entraînement.

- 4 Coupez toute longueur de fil excessive.

Œillet

Ce point permet de réaliser des trous de ceinture, etc. Reportez-vous à la page S-67 pour des informations détaillées sur les points.

Point	Nom du point	Pied-de-biche
4-19 	Œillet	

- 1 Sélectionnez .
- 2 Utilisez la touche ou de l'écran Largeur ou Longueur pour déterminer la taille de l'œillet.

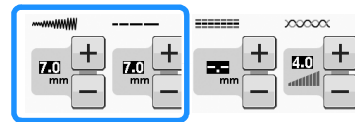

* Taille réelle

- ① Grand 7 mm (env. 1/4 de pouce)
- ② Moyen 6 mm (env. 15/64 de pouce)
- ③ Petit 5 mm (env. 3/16 de pouce)

- 3 Attachez le pied pour monogrammes « N », puis faites tourner la molette vers vous (sens inverse des aiguilles d'une montre) pour vérifier le point de chute de l'aiguille.

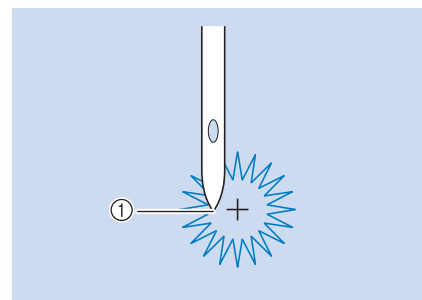

① Point de chute de l'aiguille

- 4 Abaissez le pied-de-biche et commencez à coudre.

→ Une fois le travail de couture terminé, la machine coud des points de renfort puis s'arrête automatiquement.



Remarque

- Si le résultat n'est pas satisfaisant, procédez à des réglages (« COUTURE DE MOTIFS DE POINTS » page S-81).

- 5** Utilisez le perce-œillet pour effectuer un trou au centre des points.

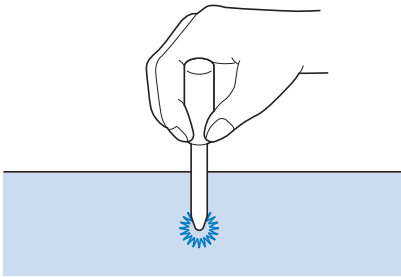

Couture directions multiples (point droit et point zigzag)

Utilisez ces points pour fixer des pièces ou écussons aux jambes de pantalon, manches de chemise, etc.

- 1** Retirez le plateau afin de pouvoir utiliser le bras libre.

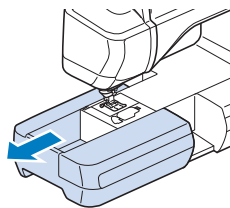

Mémo

- Insérez le morceau de tissu tubulaire sur le bras libre, puis cousez selon l'ordre indiqué sur l'illustration.

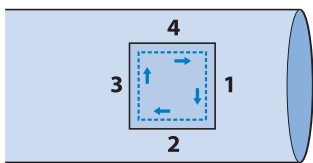

- 2** Sélectionnez  et fixez le pied pour monogrammes « N ».

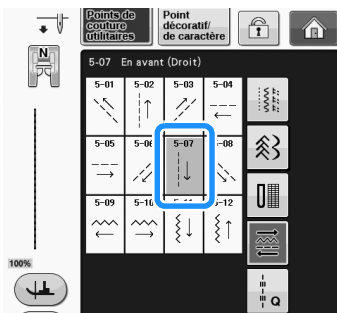

Mémo

- Pour plus de détails sur chaque point, reportez-vous à la section « TABLEAU DE RÉGLAGE DES POINTS » page S-67.

- 3** Positionnez l'aiguille dans le tissu, à la position de démarrage de la couture et effectuez la couture « 1 » comme indiqué.

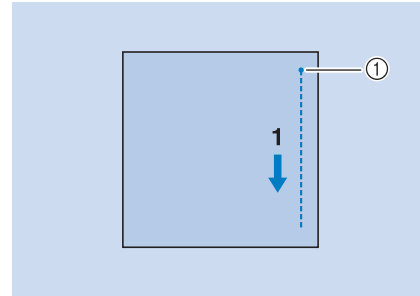

- ① Position de démarrage

- 4** Sélectionnez  et effectuez la couture « 2 » comme indiqué.

- * Le tissu se déplaçant latéralement, guidez-le à la main pour obtenir une couture droite.

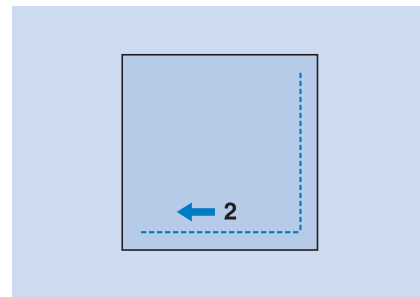

- 5** Sélectionnez  et effectuez la couture « 3 » comme indiqué.

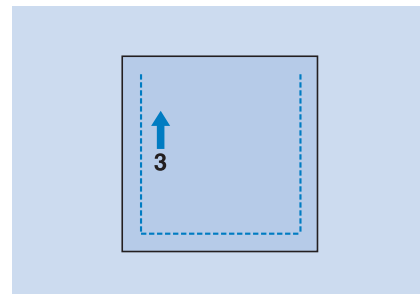

- Le tissu se déplace vers l'avant tandis que la couture se fait vers l'arrière.

- 6** Sélectionnez  et effectuez la couture « 4 » comme indiqué.

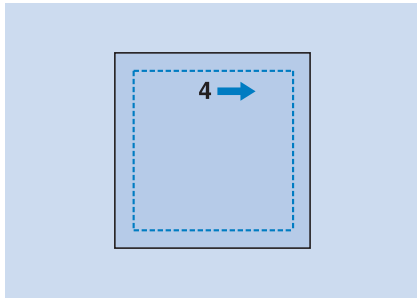

→ La couture rejoint le point de départ de la couture 1.

Fixation d'une fermeture à glissière

■ Fermeture à glissière centrée

À utiliser pour les sacs et autres applications du même genre.

- 1** Sélectionnez .



Mémo

- Pour plus de détails sur chaque point, reportez-vous à la section « TABLEAU DE RÉGLAGE DES POINTS » page S-67.



Remarque

- Veillez à coudre en positionnant l'aiguille au milieu.

- 2** Fixez le pied-de-biche « J » et cousez des points droits jusqu'à l'ouverture de la fermeture à glissière. Passez au point faufilage (voir la page S-28) et cousez jusqu'en haut du tissu.

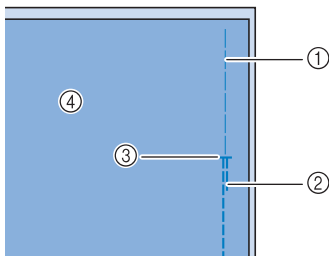

- ① Points faufilage
- ② Points inverses
- ③ Extrémité de l'ouverture de la fermeture à glissière
- ④ Envers

- 3** Maintenez le rabat ouvert et fixez la fermeture à glissière avec des points faufilage au milieu de chaque côté du ruban de la fermeture à glissière.

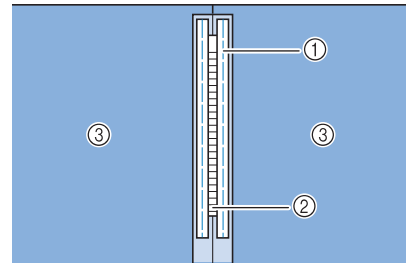

- ① Points faufilage
- ② Fermeture à glissière
- ③ Envers

- 4** Retirez le pied-de-biche « J ». Alignez le côté droit du crochet du pied pour fermetures à glissière « I » sur le support du pied-de-biche et fixez le pied pour fermetures à glissière.

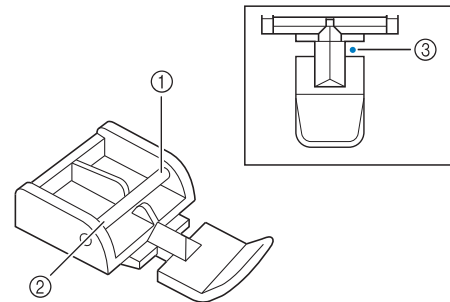

- ① Droite
- ② Gauche
- ③ Point de chute de l'aiguille

⚠ ATTENTION

- Lorsque vous utilisez le pied pour fermetures à glissière « I », n'oubliez pas de sélectionner le point droit et la position d'aiguille du milieu. Tournez la molette vers vous (sens inverse des aiguilles d'une montre) pour vous assurer que l'aiguille ne touche pas le pied-de-biche. Si vous sélectionnez un autre point, l'aiguille touchera le pied-de-biche, se cassera et vous risquez de vous blesser.

- 5** Effectuez une couture de renfort de 7 à 10 mm (env. 1/4 à 3/8 de po) du bord cousu du tissu, puis retirez le faufilage.

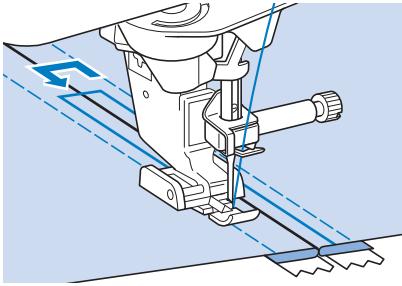

⚠ ATTENTION

- Pendant la couture, assurez-vous que l'aiguille ne touche pas la fermeture à glissière. Si l'aiguille touche la fermeture à glissière, l'aiguille risque de casser et de vous blesser.

■ Fixation d'une fermeture à glissière sur le côté

Permet de fixer des fermetures à glissière sur les cotés de jupes ou de robes.

- 1** Sélectionnez .



Remarque

- Veillez à coudre en positionnant l'aiguille au milieu.

- 2** Fixez le pied-de-biche « J » et cousez des points droits jusqu'à l'ouverture de la fermeture à glissière. Passez au point faufilage et cousez jusqu'en haut du tissu.

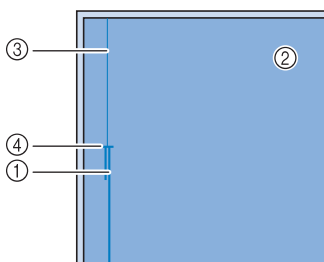

- ① Points inverses
- ② Envers du tissu
- ③ Points faufilage
- ④ Extrémité de l'ouverture de la fermeture à glissière

- 3** Maintenez le rabat ouvert et alignez l'ourlet plié le long des mailles de la fermeture à glissière, tout en conservant 3 mm (env. 1/8 de po) d'espace pour la couture.

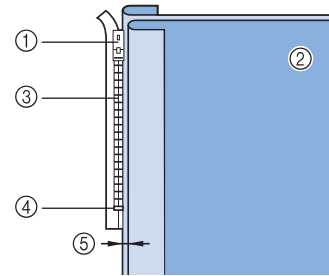

- ① Patte d'ouverture de la fermeture à glissière
- ② Envers du tissu
- ③ Mailles de la fermeture à glissière
- ④ Extrémité de l'ouverture de la fermeture à glissière
- ⑤ 3 mm (env. 1/8 de po)

- 4** Retirez le pied-de-biche « J ».

- 5** Alignez le côté droit du crochet du pied pour fermetures à glissière « I » sur le support du pied-de-biche et attachez le pied-de-biche.

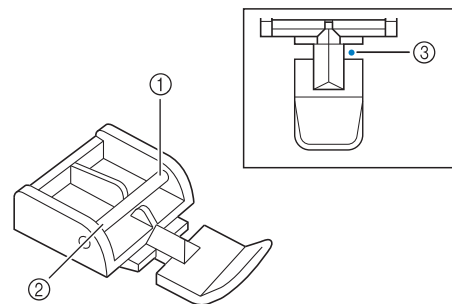

- ① Droite
- ② Gauche
- ③ Point de chute de l'aiguille

⚠ ATTENTION

- Lorsque vous utilisez le pied pour fermetures à glissière « I », n'oubliez pas de sélectionner le point droit et la position d'aiguille du milieu. Tournez la molette vers vous (sens inverse des aiguilles d'une montre) pour vous assurer que l'aiguille ne touche pas le pied-de-biche. Si vous sélectionnez un autre point, l'aiguille touchera le pied-de-biche, se cassera et vous risquez de vous blesser.

- 6** Positionnez le pied-de-biche dans la marge de 3 mm (env. 1/8 de po).

7 Commencez à coudre à partir de l'extrémité de l'ouverture de la fermeture à glissière. Cousez jusqu'à environ 50 mm (env. 2 po) du bord du tissu, puis arrêtez la machine.

8 Refermez la fermeture à glissière et continuez à coudre jusqu'au bord du tissu.

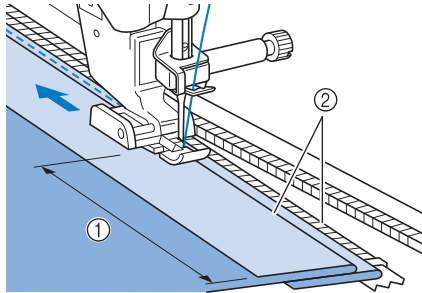

- ① 50 mm (env. 2 po)
- ② 3 mm (env. 1/8 de po)

⚠ ATTENTION

- Pendant la couture, assurez-vous que l'aiguille ne touche pas la fermeture à glissière. Si l'aiguille touche la fermeture à glissière, l'aiguille risque de casser et de vous blesser.

9 Fermez la fermeture à glissière, retournez le tissu et cousez un point faufilage.

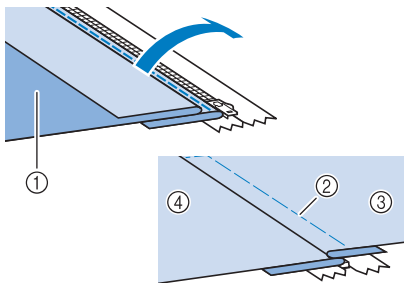

- ① Avant de la jupe (envers du tissu)
- ② Points faufilage
- ③ Avant de la jupe (endroit du tissu)
- ④ Arrière de la jupe (endroit du tissu)

10 Retirez le pied-de-biche et remettez-le de façon à ce que le côté gauche du crochet soit fixé au support du pied-de-biche.

- * Lorsque vous cousez le côté gauche de la fermeture à glissière, l'aiguille doit tomber du côté droit du pied-de-biche. Lorsque vous cousez le côté droit de la fermeture à glissière, l'aiguille doit tomber du côté gauche du pied-de-biche.

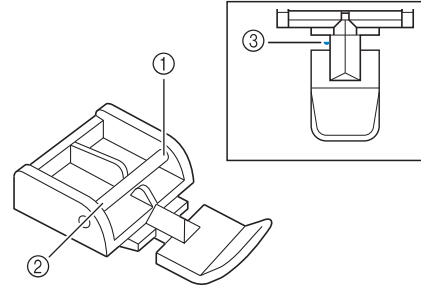

- ① Droite
- ② Gauche
- ③ Point de chute de l'aiguille

11 Positionnez le tissu de façon à ce que le côté gauche du pied-de-biche touche le bord des mailles de la fermeture à glissière.

12 Cousez des points inverses en haut de la fermeture à glissière et continuez à coudre.

13 Arrêtez de coudre à environ 50 mm (env. 2 po) du bord du tissu, laissez l'aiguille dans le tissu et retirez les points faufilage.



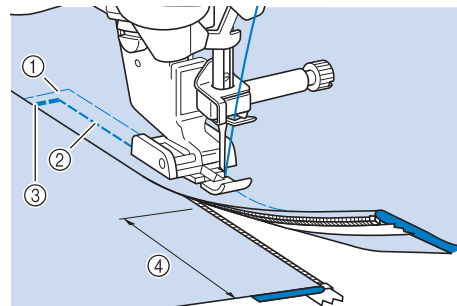











































14 Ouvrez la fermeture à glissière et terminez le travail de couture.









































































































- ① Points faufilage
- ② 7 mm à 10 mm (env. 1/4 à 3/8 de po)
- ③ Points inverses
- ④ 50 mm (env. 2 po)

























































TABLEAU DE RÉGLAGE DES POINTS













































Le tableau suivant fournit des informations pour chaque point de couture courant sur les applications, la longueur et la largeur des points et la possibilité d'utilisation du mode aiguille jumelée.

















































Point	Nom du point	Pied-de-biche		Applications	Largeur du point [mm (po)]		Longueur du point [mm (po)]		Aiguille jumelée
					Auto.	Manuel	Auto.	Manuel	
	Point droit (gauche)			Couture générale, fronces, plis, etc.	0,0 (0)	0,0 - 7,0 (0 - 1/4)	2,5 (3/32)	0,2 - 5,0 (1/64 - 3/16)	OK (J)
	Point droit (gauche)			Couture générale, fronces, plis, etc.	0,0 (0)	0,0 - 7,0 (0 - 1/4)	2,5 (3/32)	0,2 - 5,0 (1/64 - 3/16)	OK (J)
	Point droit (milieu)			Couture générale, fronces, plis, etc.	3,5 (1/8)	0,0 - 7,0 (0 - 1/4)	2,5 (3/32)	0,2 - 5,0 (1/64 - 3/16)	OK (J)
	Point droit (milieu)			Couture générale, fronces, plis, etc.	3,5 (1/8)	0,0 - 7,0 (0 - 1/4)	2,5 (3/32)	0,2 - 5,0 (1/64 - 3/16)	OK (J)
	Triple point élastique			Couture générale pour les coutures de renfort et décoratives	0,0 (0)	0,0 - 7,0 (0 - 1/4)	2,5 (3/32)	0,4 - 5,0 (1/64 - 3/16)	OK (J)
	Point élastique			Points de renfort, couture et applications décoratives	1,0 (1/16)	0,0 - 7,0 (0 - 1/4)	2,5 (3/32)	0,4 - 5,0 (1/64 - 3/16)	OK (J)
	Point décoratif			Points décoratifs, couture de renfort	0,0 (0)	0,0 - 7,0 (0 - 1/4)	2,5 (3/32)	0,4 - 5,0 (1/64 - 3/16)	OK (J)
	Point faufilage			Point faufilage	0,0 (0)	0,0 - 7,0 (0 - 1/4)	20 (3/4)	5 - 30 (3/16 - 1-3/16)	NON
	Point zigzag			Pour le surfilage et le reprisage.	3,5 (1/8)	0,0 - 7,0 (0 - 1/4)	1,4 (1/16)	0,0 - 5,0 (0 - 3/16)	OK (J)
	Point zigzag			Pour le surfilage et le reprisage.	3,5 (1/8)	0,0 - 7,0 (0 - 1/4)	1,4 (1/16)	0,0 - 5,0 (0 - 3/16)	OK (J)
	Point zigzag (droite)			Commencez à partir de la position droite de l'aiguille, cousez en zigzag à gauche.	3,5 (1/8)	2,5 - 5,0 (3/32 - 3/16)	1,4 (1/16)	0,3 - 5,0 (1/64 - 3/16)	OK (J)
	Point zigzag (gauche)			Commencez à partir de la position gauche de l'aiguille, cousez en zigzag à droite.	3,5 (1/8)	2,5 - 5,0 (3/32 - 3/16)	1,4 (1/16)	0,3 - 5,0 (1/64 - 3/16)	OK (J)
	Zigzag élastique 2 étapes			Surfilage (tissus moyens et élastiques), ruban et élastique	5,0 (3/16)	0,0 - 7,0 (0 - 1/4)	1,0 (1/16)	0,2 - 5,0 (1/64 - 3/16)	OK (J)
	Zigzag élastique 3 étapes			Surfilage (tissus moyens et élastiques), ruban et élastique	5,0 (3/16)	0,0 - 7,0 (0 - 1/4)	1,0 (1/16)	0,2 - 5,0 (1/64 - 3/16)	OK (J)
	Point surfilage			Renfort de tissus légers et moyens	3,5 (1/8)	2,5 - 5,0 (3/32 - 3/16)	2,0 (1/16)	0,4 - 5,0 (1/64 - 3/16)	NON

Point	Nom du point	Pied-de-biche		Applications	Largeur du point [mm (po)]		Longueur du point [mm (po)]		Aiguille jumelée
					Auto.	Manuel	Auto.	Manuel	
	Point surfilage			Renfort de tissus lourds	5,0 (3/16)	2,5 - 5,0 (3/32 - 3/16)	2,5 (3/32)	0,4 - 5,0 (1/64 - 3/16)	NON
	Point surfilage			Renfort de tissus moyens, lourds ou facilement effilochables ou points décoratifs.	5,0 (3/16)	3,5 - 5,0 (1/8 - 3/16)	2,5 (3/32)	0,4 - 5,0 (1/64 - 3/16)	NON
	Point surfilage			Couture de renfort de tissus élastiques	5,0 (3/16)	0,0 - 7,0 (0 - 1/4)	2,5 (3/32)	0,4 - 5,0 (1/64 - 3/16)	OK (J)
	Point surfilage			Renfort de tissus élastiques moyens et de tissus épais, points décoratifs	5,0 (3/16)	0,0 - 7,0 (0 - 1/4)	2,5 (3/32)	0,4 - 5,0 (1/64 - 3/16)	OK (J)
	Point surfilage			Renfort de tissus élastiques ou de points décoratifs	4,0 (3/16)	0,0 - 7,0 (0 - 1/4)	4,0 (3/16)	0,4 - 5,0 (1/64 - 3/16)	OK (J)
	Point surfilage			Couture de tricot élastique	5,0 (3/16)	0,0 - 7,0 (0 - 1/4)	4,0 (3/16)	0,4 - 5,0 (1/64 - 3/16)	NON
	Faufilage diamant simple			Renfort et couture de tissus élastiques	6,0 (15/64)	0,0 - 7,0 (0 - 1/4)	3,0 (1/8)	0,4 - 5,0 (1/64 - 3/16)	OK (J)
	Faufilage diamant simple			Renfort de tissus élastiques	6,0 (15/64)	0,0 - 7,0 (0 - 1/4)	1,8 (1/16)	0,4 - 5,0 (1/64 - 3/16)	OK (J)
	Avec couteau raseur			Point droit tout en coupant des tissus	0,0 (0)	0,0 - 2,5 (0 - 3/32)	2,5 (3/32)	0,2 - 5,0 (1/64 - 3/16)	NON
	Avec couteau raseur			Point zigzag tout en coupant des tissus	3,5 (1/8)	3,5 - 5,0 (1/8 - 3/16)	1,4 (1/16)	0,0 - 5,0 (0 - 3/16)	NON
	Avec couteau raseur			Surfilage tout en coupant des tissus	3,5 (1/8)	3,5 - 5,0 (1/8 - 3/16)	2,0 (1/16)	0,4 - 5,0 (1/64 - 3/16)	NON
	Avec couteau raseur			Surfilage tout en coupant des tissus	5,0 (3/16)	3,5 - 5,0 (1/8 - 3/16)	2,5 (3/32)	0,4 - 5,0 (1/64 - 3/16)	NON
	Avec couteau raseur			Surfilage tout en coupant des tissus	5,0 (3/16)	3,5 - 5,0 (1/8 - 3/16)	2,5 (3/32)	0,4 - 5,0 (1/64 - 3/16)	NON
	Point d'assemblage (droite)			Assemblage/patchwork - rabat gauche de 6,5 mm (env. 1/4 de po)	5,5 (7/32)	0,0 - 7,0 (0 - 1/4)	2,0 (1/16)	0,2 - 5,0 (1/64 - 3/16)	NON
	Point d'assemblage (milieu)			Assemblage/patchwork	—	—	2,0 (1/16)	0,2 - 5,0 (1/64 - 3/16)	NON
	Point d'assemblage (gauche)			Assemblage/patchwork - rabat gauche de 6,5 mm (env. 1/4 de po)	1,5 (1/16)	0,0 - 7,0 (0 - 1/4)	2,0 (1/16)	0,2 - 5,0 (1/64 - 3/16)	NON
	Quilting style « à la main »			Point quilting style « point à la main »	0,0 (0)	0,0 - 7,0 (0 - 1/4)	2,5 (3/32)	0,4 - 5,0 (1/64 - 3/16)	NON
	Point zigzag quilting appliqué			Point zigzag pour le quilting et la couture des morceaux de tissus piqués	3,5 (1/8)	0,0 - 7,0 (0 - 1/4)	1,4 (1/16)	0,0 - 5,0 (0 - 3/16)	NON

Point	Nom du point	Pied-de-biche		Applications	Largeur du point [mm (po)]		Longueur du point [mm (po)]		Aiguille jumelée
					Auto.	Manuel	Auto.	Manuel	
	Point quilting appliqué			Point quilting pour les appliqués invisibles ou la fixation de bordures	1,5 (1/16)	0,0 - 7,0 (0 - 1/4)	1,8 (1/16)	0,4 - 5,0 (1/64 - 3/16)	NON
	Quilting pointillé			Quilting arrière-plan	7,0 (1/4)	0,0 - 7,0 (0 - 1/4)	1,6 (1/16)	0,4 - 5,0 (1/64 - 3/16)	NON
	Point invisible			Point d'ourlet pour les tissus à fils entrelacés	00	3← - →3	2,0 (1/16)	0,4 - 5,0 (1/64 - 3/16)	NON
	Point invisible élastique			Point d'ourlet pour les tissus élastiques	00	3← - →3	2,0 (1/16)	0,4 - 5,0 (1/64 - 3/16)	NON
	Point couverture			Appliqués, point de languette décoratif	3,5 (1/8)	0,0 - 7,0 (0 - 1/4)	2,5 (3/32)	0,4 - 5,0 (1/64 - 3/16)	OK (J)
	Point bordure replié			Finition de point bordure replié sur les tissus	4,0 (3/16)	0,0 - 7,0 (0 - 1/4)	2,5 (3/32)	0,2 - 5,0 (1/64 - 3/16)	OK (J)
	Point feston satin			Décorer le col d'un chemisier ou le bord d'un mouchoir	5,0 (3/16)	0,0 - 7,0 (0 - 1/4)	0,5 (1/32)	0,1 - 5,0 (1/64 - 3/16)	OK (J)
	Point feston			Décorer le col d'un chemisier ou le bord d'un mouchoir	7,0 (1/4)	0,0 - 7,0 (0 - 1/4)	1,4 (1/16)	0,4 - 5,0 (1/64 - 3/16)	NON
	Point patchwork			Points patchwork, points décoratifs	4,0 (3/16)	0,0 - 7,0 (0 - 1/4)	1,2 (1/16)	0,2 - 5,0 (1/64 - 3/16)	OK (J)
	Point patchwork double			Points patchwork, points décoratifs	5,0 (3/16)	0,0 - 7,0 (0 - 1/4)	2,5 (3/32)	0,4 - 5,0 (1/64 - 3/16)	OK (J)
	Point couché			Points décoratifs, fixation de ganses et broderie sur fils couchés	5,0 (3/16)	0,0 - 7,0 (0 - 1/4)	1,2 (1/16)	0,2 - 5,0 (1/64 - 3/16)	OK (J)
	Point smock			Points smock, points décoratifs	5,0 (3/16)	0,0 - 7,0 (0 - 1/4)	1,6 (1/16)	0,4 - 5,0 (1/64 - 3/16)	OK (J)
	Point plume			Points fagot, points décoratifs	5,0 (3/16)	0,0 - 7,0 (0 - 1/4)	2,5 (3/32)	0,4 - 5,0 (1/64 - 3/16)	OK (J)
	Point fagot croisé			Points fagot, d'assemblage et décoratifs	5,0 (3/16)	0,0 - 7,0 (0 - 1/4)	2,5 (3/32)	0,4 - 5,0 (1/64 - 3/16)	OK (J)
	Fixation passepoil			Fixation du ruban à la couture du tissu élastique	4,0 (3/16)	0,0 - 7,0 (0 - 1/4)	1,0 (1/16)	0,2 - 5,0 (1/64 - 3/16)	OK (J)
	Point échelle			Points décoratifs	4,0 (3/16)	0,0 - 7,0 (0 - 1/4)	3,0 (1/8)	0,4 - 5,0 (1/64 - 3/16)	NON
	Point Rick-Rack			Couture de renfort décorative	4,0 (3/16)	0,0 - 7,0 (0 - 1/4)	2,5 (3/32)	0,4 - 5,0 (1/64 - 3/16)	OK (J)
	Point décoratif			Points décoratifs	5,5 (7/32)	0,0 - 7,0 (0 - 1/4)	1,6 (1/16)	0,4 - 5,0 (1/64 - 3/16)	OK (J)

Point	Nom du point	Pied-de-biche		Applications	Largeur du point [mm (po)]		Longueur du point [mm (po)]		Aiguille jumelée
					Auto.	Manuel	Auto.	Manuel	
	Point serpent			Points décoratifs et fixation de l'élastique	5,0 (3/16)	0,0 - 7,0 (0 - 1/4)	1,0 (1/16)	0,2 - 5,0 (1/64 - 3/16)	OK (J)
	Point décoratif			Points décoratifs et appliqué	6,0 (15/64)	0,0 - 7,0 (0 - 1/4)	1,0 (1/16)	0,2 - 5,0 (1/64 - 3/16)	OK (J)
	Point décoratif pointillé			Points décoratifs	7,0 (1/4)	0,0 - 7,0 (0 - 1/4)	1,6 (1/16)	0,4 - 5,0 (1/64 - 3/16)	NON
	Couture ourlet			Ourlets décoratifs, point droit triple à gauche	1,0 (1/16)	0,0 - 7,0 (0 - 1/4)	2,5 (3/32)	0,4 - 5,0 (1/64 - 3/16)	OK (J)
	Couture ourlet			Ourlets décoratifs, point droit triple au centre	3,5 (1/8)	0,0 - 7,0 (0 - 1/4)	2,5 (3/32)	0,4 - 5,0 (1/64 - 3/16)	OK (J)
	Couture ourlet zigzag			Ourlets décoratifs, couture de renfort	6,0 (15/64)	0,0 - 7,0 (0 - 1/4)	3,0 (1/8)	0,4 - 5,0 (1/64 - 3/16)	OK (J)
	Couture ourlet			Ourlets décoratifs, point turc pour fixation de la dentelle	3,5 (1/8)	0,0 - 7,0 (0 - 1/4)	2,5 (3/32)	0,4 - 5,0 (1/64 - 3/16)	NON
	Couture ourlet			Ourlets décoratifs	3,0 (1/8)	0,0 - 7,0 (0 - 1/4)	3,5 (1/8)	0,4 - 5,0 (1/64 - 3/16)	NON
	Couture ourlet			Point marguerite pour ourlets décoratifs	6,0 (15/64)	0,0 - 7,0 (0 - 1/4)	3,0 (1/8)	0,4 - 5,0 (1/64 - 3/16)	NON
	Couture ourlet			Ourlets décoratifs à l'ancienne	5,0 (3/16)	0,0 - 7,0 (0 - 1/4)	3,5 (1/8)	0,4 - 5,0 (1/64 - 3/16)	NON
	Couture ourlet			Ourlets décoratifs à l'ancienne	5,0 (3/16)	0,0 - 7,0 (0 - 1/4)	3,5 (1/8)	0,4 - 5,0 (1/64 - 3/16)	NON
	Couture ourlet			Ourlets décoratifs à l'ancienne	5,0 (3/16)	0,0 - 7,0 (0 - 1/4)	3,5 (1/8)	0,4 - 5,0 (1/64 - 3/16)	OK (J)
	Couture ourlet			Ourlets décoratifs à l'ancienne	5,0 (3/16)	0,0 - 7,0 (0 - 1/4)	4,0 (3/16)	0,4 - 5,0 (1/64 - 3/16)	OK (J)
	Couture ourlet			Ourlets décoratifs à l'ancienne	4,0 (3/16)	0,0 - 7,0 (0 - 1/4)	2,5 (3/32)	0,4 - 5,0 (1/64 - 3/16)	OK (J)
	Point nid d'abeilles			Ourlets décoratifs à l'ancienne	5,0 (3/16)	0,0 - 7,0 (0 - 1/4)	2,5 (3/32)	0,4 - 5,0 (1/64 - 3/16)	OK (J)
	Point nid d'abeilles			Ourlets décoratifs à l'ancienne	6,0 (15/64)	0,0 - 7,0 (0 - 1/4)	3,5 (1/8)	0,4 - 5,0 (1/64 - 3/16)	OK (J)
	Couture ourlet			Ourlets décoratifs à l'ancienne	6,0 (15/64)	0,0 - 7,0 (0 - 1/4)	1,6 (1/16)	0,4 - 5,0 (1/64 - 3/16)	OK (J)
	Couture ourlet			Ourlets décoratifs à l'ancienne	6,0 (15/64)	0,0 - 7,0 (0 - 1/4)	3,0 (1/8)	0,4 - 5,0 (1/64 - 3/16)	NON

Point	Nom du point	Pied-de-biche		Applications	Largeur du point [mm (po)]		Longueur du point [mm (po)]		Aiguille jumelée
					Auto.	Manuel	Auto.	Manuel	
	Couture ourlet			Ourlets décoratifs à l'ancienne	6,0 (15/64)	0,0 - 7,0 (0 - 1/4)	4,0 (3/16)	0,4 - 5,0 (1/64 - 3/16)	OK (J)
	Couture ourlet			Ourlets décoratifs à l'ancienne	4,0 (3/16)	0,0 - 7,0 (0 - 1/4)	2,5 (3/32)	0,4 - 5,0 (1/64 - 3/16)	NON
	Couture ourlet			Ourlets décoratifs à l'ancienne	5,0 (3/16)	0,0 - 7,0 (0 - 1/4)	2,0 (1/16)	0,4 - 5,0 (1/64 - 3/16)	OK (J)
	Couture ourlet			Ourlets décoratifs et point d'assemblage	6,0 (15/64)	0,0 - 7,0 (0 - 1/4)	2,0 (1/16)	0,4 - 5,0 (1/64 - 3/16)	OK (J)
	Couture ourlet			Ourlets décoratifs. Points fagot, fixation d'un ruban	5,0 (3/16)	0,0 - 7,0 (0 - 1/4)	3,0 (1/8)	0,4 - 5,0 (1/64 - 3/16)	OK (J)
	Couture ourlet			Ourlets décoratifs, points smock	6,0 (15/64)	0,0 - 7,0 (0 - 1/4)	1,6 (1/16)	0,4 - 5,0 (1/64 - 3/16)	NON
	Couture ourlet			Ourlets décoratifs, points smock	5,0 (3/16)	0,0 - 7,0 (0 - 1/4)	1,6 (1/16)	0,4 - 5,0 (1/64 - 3/16)	NON
	Boutonnière étroite ronde			Boutonnière sur tissus légers ou moyens	5,0 (3/16)	3,0 - 5,0 (1/8 - 3/16)	0,4 (1/64)	0,2 - 1,0 (1/64 - 1/16)	NON
	Boutonnière large à bout rond			Boutonnières plus larges pour les gros boutons	5,5 (7/32)	3,5 - 5,5 (1/8 - 7/32)	0,4 (1/64)	0,2 - 1,0 (1/64 - 1/16)	NON
	Boutonnière en pointe à bouts ronds			Boutonnières en pointe à taille renforcée	5,0 (3/16)	3,0 - 5,0 (1/8 - 3/16)	0,4 (1/64)	0,2 - 1,0 (1/64 - 1/16)	NON
	Boutonnière à bout rond			Boutonnières avec points d'arrêt verticaux sur tissus lourds	5,0 (3/16)	3,0 - 5,0 (1/8 - 3/16)	0,4 (1/64)	0,2 - 1,0 (1/64 - 1/16)	NON
	Boutonnière à bout rond			Boutonnières avec points d'arrêt	5,0 (3/16)	3,0 - 5,0 (1/8 - 3/16)	0,4 (1/64)	0,2 - 1,0 (1/64 - 1/16)	NON
	Boutonnières à double bout rond			Boutonnières pour tissus fins, moyens et lourds	5,0 (3/16)	3,0 - 5,0 (1/8 - 3/16)	0,4 (1/64)	0,2 - 1,0 (1/64 - 1/16)	NON
	Boutonnière rectangulaire étroite			Boutonnières pour tissus légers et moyens	5,0 (3/16)	3,0 - 5,0 (1/8 - 3/16)	0,4 (1/64)	0,2 - 1,0 (1/64 - 1/16)	NON
	Boutonnière rectangulaire large			Boutonnières plus larges pour des boutons décoratifs plus gros	5,5 (7/32)	3,5 - 5,5 (1/8 - 7/32)	0,4 (1/64)	0,2 - 1,0 (1/64 - 1/16)	NON
	Boutonnière élastique			Boutonnières pour tissus élastiques ou à fils entrelacés	6,0 (15/64)	3,0 - 6,0 (1/8 - 15/64)	1,0 (1/16)	0,5 - 2,0 (1/32 - 1/16)	NON
	Boutonnière à l'ancienne			Boutonnières pour tissus à l'ancienne et élastiques	6,0 (15/64)	3,0 - 6,0 (1/8 - 15/64)	1,5 (1/16)	1,0 - 3,0 (1/16 - 1/8)	NON
	Boutonnière cousue			Première étape lors de l'exécution de boutonnières cousues	5,0 (3/16)	0,0 - 6,0 (0 - 15/64)	2,0 (1/16)	0,2 - 4,0 (1/64 - 3/16)	NON

Point	Nom du point	Pied-de-biche		Applications	Largeur du point [mm (po)]		Longueur du point [mm (po)]		Aiguille jumelée
					Auto.	Manuel	Auto.	Manuel	
	Boutonnière Trou de serrure			Boutonnières dans des tissus lourds ou épais pour des boutons plats et larges	7,0 (1/4)	3,0 - 7,0 (1/8 - 1/4)	0,5 (1/32)	0,3 - 1,0 (1/64 - 1/16)	NON
	Boutonnière Trou de serrure en pointe			Boutonnières dans des tissus moyens ou lourds pour des boutons plats et larges	7,0 (1/4)	3,0 - 7,0 (1/8 - 1/4)	0,5 (1/32)	0,3 - 1,0 (1/64 - 1/16)	NON
	Boutonnière Trou de serrure			Boutonnières avec points d'arrêt verticaux en guise de renfort dans les tissus lourds ou épais	7,0 (1/4)	3,0 - 7,0 (1/8 - 1/4)	0,5 (1/32)	0,3 - 1,0 (1/64 - 1/16)	NON
	Reprisage			Reprisage de tissus moyens	7,0 (1/4)	2,5 - 7,0 (3/32 - 1/4)	2,0 (1/16)	0,4 - 2,5 (1/64 - 3/32)	NON
	Reprisage			Reprisage de tissus lourds	7,0 (1/4)	2,5 - 7,0 (3/32 - 1/4)	2,0 (1/16)	0,4 - 2,5 (1/64 - 3/32)	NON
	Points d'arrêt			Renfort de l'ouverture d'une poche, etc.	2,0 (1/16)	1,0 - 3,0 (1/16 - 1/8)	0,4 (1/64)	0,3 - 1,0 (1/64 - 1/16)	NON
	Couture bouton			Fixation de boutons	3,5 (1/8)	2,5 - 4,5 (3/32 - 3/16)	—	—	NON
	Œillet			Pour la création d'œillets, de trous dans une ceinture, etc.	7,0 (1/4)	7,0 6,0 5,0 (1/4 15/64 3/16)	7,0 (1/4)	7,0 6,0 5,0 (1/4 15/64 3/16)	NON
	Diagonale gauche haut (droit)			Pour la fixation d'un appliqué sur les parties tubulaires d'un tissu et biseauter des coins	—	—	—	—	NON
	En arrière (droit)			Pour la fixation d'un appliqué sur les parties tubulaires d'un tissu et biseauter des coins	—	—	—	—	NON
	Diagonale droite haut (droit)			Pour la fixation d'un appliqué sur les parties tubulaires d'un tissu et biseauter des coins	—	—	—	—	NON
	Latéral vers la gauche (droit)			Pour la fixation d'un appliqué sur les parties tubulaires d'un tissu	—	—	—	—	NON
	Latéral vers la droite (droit)			Pour la fixation d'un appliqué sur les parties tubulaires d'un tissu	—	—	—	—	NON
	Diagonale gauche bas (droit)			Pour la fixation d'un appliqué sur les parties tubulaires d'un tissu et biseauter des coins	—	—	—	—	NON
	En avant (droit)			Pour la fixation d'un appliqué sur les parties tubulaires d'un tissu et biseauter des coins	—	—	—	—	NON
	Diagonale droite bas (droit)			Pour la fixation d'un appliqué sur les parties tubulaires d'un tissu et biseauter des coins	—	—	—	—	NON
	Latéral vers la gauche (zigzag)			Pour la fixation d'un appliqué sur les parties tubulaires d'un tissu	—	—	—	—	NON
	Latéral vers la droite (zigzag)			Pour la fixation d'un appliqué sur les parties tubulaires d'un tissu	—	—	—	—	NON





































































































Point	Nom du point	Pied-de-biche		Applications	Largeur du point [mm (po)]		Longueur du point [mm (po)]		Aiguille jumelée
					Auto.	Manuel	Auto.	Manuel	
	En avant (zigzag)			Pour la fixation d'un appliqué sur les parties tubulaires d'un tissu et biseauter des coins	—	—	—	—	NON
	En arrière (zigzag)			Pour la fixation d'un appliqué sur les parties tubulaires d'un tissu et biseauter des coins	—	—	—	—	NON
	Point d'assemblage (milieu)			Assemblage/patchwork	—	—	2,0 (1/16)	0,2 - 5,0 (1/64 - 3/16)	NON
	Point d'assemblage (droite)			Assemblage/patchwork Rabat droit de 6,5 mm (env. 1/4 de po)	5,50 (7/32)	0,00 - 7,00 (0 - 1/4)	2,0 (1/16)	0,2 - 5,0 (1/64 - 3/16)	NON
	Point d'assemblage (gauche)			Assemblage/patchwork Rabat gauche de 6,5 mm (env. 1/4 de po)	1,50 (1/16)	0,00 - 7,00 (0 - 1/4)	2,0 (1/16)	0,2 - 5,0 (1/64 - 3/16)	NON
	Quilting style « à la main »			Point quilting style « point à la main »	3,50 (1/8)	0,00 - 7,00 (0 - 1/4)	2,5 (3/32)	0,4 - 5,0 (1/64 - 3/16)	NON
	Point fauillage			Point fauillage	3,50 (1/8)	0,00 - 7,00 (0 - 1/4)	20 (3/4)	5 - 30 (3/16 - 1-3/16)	NON
	Point élastique			Points de renfort, couture et applications décoratives	1,00 (1/16)	0,00 - 7,00 (0 - 1/4)	2,5 (3/32)	0,4 - 5,0 (1/64 - 3/16)	NON
	Point zigzag quilting appliqué			Point zigzag pour le quilting et la couture des morceaux de tissus piqués	3,50 (1/8)	0,00 - 7,00 (0 - 1/4)	1,6 (1/16)	0,0 - 5,0 (0 - 3/16)	NON
	Point zigzag (droite)			Commencez à partir de la position droite de l'aiguille, cousez en zigzag à gauche	3,50 (1/8)	2,50 - 5,00 (3/32 - 3/16)	1,6 (1/16)	0,3 - 5,0 (1/64 - 3/16)	NON
	Point zigzag (gauche)			Commencez à partir de la position gauche de l'aiguille, cousez en zigzag à droite	3,50 (1/8)	2,50 - 5,00 (3/32 - 3/16)	1,6 (1/16)	0,3 - 5,0 (1/64 - 3/16)	NON
	Zigzag élastique 2 étapes			Surfilage (tissus moyens et élastiques), ruban et élastique	5,00 (3/16)	0,00 - 7,00 (0 - 1/4)	1,0 (1/16)	0,2 - 5,0 (1/64 - 3/16)	NON
	Zigzag élastique 3 étapes			Surfilage (tissus moyens et élastiques), ruban et élastique	5,00 (3/16)	0,00 - 7,00 (0 - 1/4)	1,0 (1/16)	0,2 - 5,0 (1/64 - 3/16)	NON
	Point quilting appliqué			Point quilting pour les appliqués invisibles ou la fixation de bordures	2,00 (1/16)	0,00 - 7,00 (0 - 1/4)	2,0 (1/16)	0,4 - 5,0 (1/64 - 3/16)	NON
	Point bordure replié			Finition de point bordure replié sur les tissus	4,00 (3/16)	0,00 - 7,00 (0 - 1/4)	2,5 (3/32)	0,2 - 5,0 (1/64 - 3/16)	NON
	Point couverture			Appliqués, point de languette décoratif	3,50 (1/8)	0,00 - 7,00 (0 - 1/4)	2,5 (3/32)	0,4 - 5,0 (1/64 - 3/16)	NON
	Quilting pointillé			Quilting arrière-plan	7,00 (1/4)	0,00 - 7,00 (0 - 1/4)	1,6 (1/16)	0,4 - 5,0 (1/64 - 3/16)	NON
	Point surfilage			Couture de tricot élastique	5,00 (3/16)	0,00 - 7,00 (0 - 1/4)	4,0 (3/16)	0,4 - 5,0 (1/64 - 3/16)	NON

TABLEAU DE RÉGLAGE DES POINTS

Point	Nom du point	Pied-de-biche		Applications	Largeur du point [mm (po)]		Longueur du point [mm (po)]		Aiguille jumelée
					Auto.	Manuel	Auto.	Manuel	
	Fixation passepoil			Fixation du ruban à la couture du tissu élastique	5,50 (7/32)	0,00 - 7,00 (0 - 1/4)	1,4 (1/16)	0,2 - 5,0 (1/64 - 3/16)	NON
	Point serpent			Points décoratifs et fixation de l'élastique	5,00 (3/16)	0,00 - 7,00 (0 - 1/4)	2,0 (1/16)	0,2 - 5,0 (1/64 - 3/16)	NON
	Point plume			Points fagot, points décoratifs	5,00 (3/16)	0,00 - 7,00 (0 - 1/4)	2,5 (3/32)	0,4 - 5,0 (1/64 - 3/16)	NON
	Point fagot croisé			Points fagot, d'assemblage et décoratifs	5,00 (3/16)	0,00 - 7,00 (0 - 1/4)	2,5 (3/32)	0,4 - 5,0 (1/64 - 3/16)	NON
	Point couché			Points décoratifs, fixation de ganses et broderie sur fils couchés	5,00 (3/16)	0,00 - 7,00 (0 - 1/4)	1,2 (1/16)	0,2 - 5,0 (1/64 - 3/16)	NON
	Point patchwork double			Points patchwork, points décoratifs	5,00 (3/16)	0,00 - 7,00 (0 - 1/4)	2,5 (3/32)	0,4 - 5,0 (1/64 - 3/16)	NON
	Point smock			Points smock, points décoratifs	5,00 (3/16)	0,00 - 7,00 (0 - 1/4)	1,6 (1/16)	0,4 - 5,0 (1/64 - 3/16)	NON
	Point Rick-Rack			Couture de renfort décorative	4,00 (3/16)	0,00 - 7,00 (0 - 1/4)	2,5 (3/32)	0,4 - 5,0 (1/64 - 3/16)	NON
	Point décoratif			Points décoratifs et appliqué	6,00 (15/64)	0,00 - 7,00 (0 - 1/4)	1,0 (1/16)	0,2 - 5,0 (1/64 - 3/16)	NON
	Point décoratif			Points décoratifs	5,50 (7/32)	0,00 - 7,00 (0 - 1/4)	1,6 (1/16)	0,4 - 5,0 (1/64 - 3/16)	NON
	Couture ourlet			Ourlets décoratifs à l'ancienne	5,00 (3/16)	0,00 - 7,00 (0 - 1/4)	2,0 (1/16)	0,4 - 5,0 (1/64 - 3/16)	NON
	Couture ourlet			Ourlets décoratifs et point d'assemblage	6,00 (15/64)	0,00 - 7,00 (0 - 1/4)	2,0 (1/16)	0,4 - 5,0 (1/64 - 3/16)	NON
	Faufilage diamant simple			Renfort et couture de tissus élastiques	6,00 (15/64)	0,00 - 7,00 (0 - 1/4)	3,0 (1/8)	0,4 - 5,0 (1/64 - 3/16)	NON
	Point surfilage			Renfort de tissus élastiques ou de points décoratifs	4,00 (3/16)	0,00 - 7,00 (0 - 1/4)	4,0 (3/16)	0,4 - 5,0 (1/64 - 3/16)	NON

Chapitre 3

Points décoratifs/de caractères

SÉLECTION DES MOTIFS DE POINTS	77
Sélection de motifs de points décoratifs, de motifs de points décoratifs 7 mm, de motifs de points plumetis, de motifs de points plumetis 7 mm, de points de croix, de motifs de points décoratifs courants.....	78
Caractères.....	78
■ Suppression de caractères.....	79
■ Réglage de l'espacement des caractères.....	80
COUTURE DE MOTIFS DE POINTS.....	81
Couture de finitions parfaites	81
Couture simple	81
Réglages	82
MODIFICATION DES MOTIFS DE POINTS	84
■ Fonction des touches	84
Modification de la taille.....	86
Modification de la longueur (uniquement pour les motifs en point plumetis 7 mm)	86
Création d'une image en miroir verticale	86
Création d'une image en miroir horizontale	86
Couture en continu d'un motif	86
Modification de la densité du fil (uniquement pour les motifs en point plumetis)	87
Retour au début du motif.....	87
Vérification de l'image.....	88
COMBINAISON DE MOTIFS DE POINTS	89
Avant la combinaison	89
Combinaison de différents motifs de points	89
Combinaison de grands et de petits motifs de points	90
Combinaison de motifs de points en image miroir horizontale	91
Combinaison de motifs de points de différentes longueurs	91
Réalisation de motifs de points en dégradé (uniquement pour les motifs de points plumetis 7 mm)	92
■ Autres exemples.....	93
UTILISATION DE LA FONCTION DE MÉMOIRE.....	94
Précautions relatives aux données de points	94
■ Types de données de points disponibles.....	94
■ Types de périphériques/supports USB pris en charge.....	94
■ Les ordinateurs et systèmes d'exploitation répondant aux spécifications suivantes sont pris en charge	94
■ Précautions d'utilisation de l'ordinateur pour créer et mémoriser des données	94
Mémorisation de motifs de points dans la machine	95
■ Si la mémoire est saturée	95
Enregistrement de motifs de points sur un support USB	96
Enregistrement de motifs de points sur l'ordinateur.....	97
Récupération des motifs de points mémorisés	98
Rappel à partir d'un support USB	99
Rappel à partir de l'ordinateur.....	100

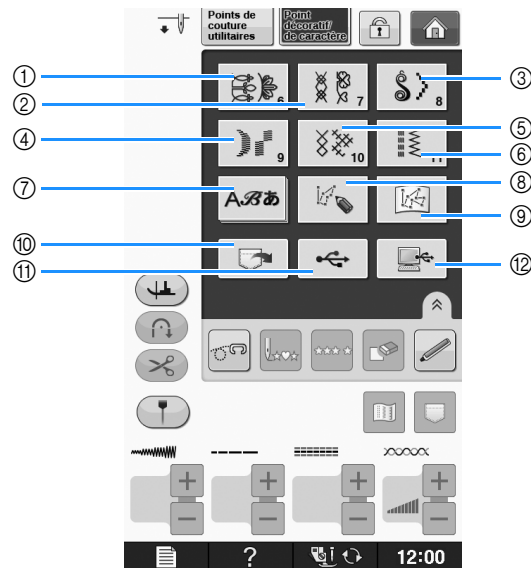

SÉLECTION DES MOTIFS DE POINTS

Appuyez sur  pour afficher l'écran ci-dessous. Les motifs de points décoratifs/de caractères sont classés en 7 catégories.







- ① Motifs de points décoratifs
- ② Motifs de points décoratifs 7 mm. Vous pouvez régler la largeur et la longueur du point.
- ③ Motifs de points plumetis
- ④ Motifs de points plumetis 7 mm. Vous pouvez régler la largeur et la longueur du point.
- ⑤ Point de croix
- ⑥ Motifs de points décoratifs courants
- ⑦ Caractères (gothiques, manuscrits, contours, police cyrillique, police japonaise)
- ⑧ Appuyez sur cette touche pour créer vos propres points à l'aide de la fonction « MY CUSTOM STITCH (MON POINT PERSONNEL) » (voir la page S-102)
- ⑨ Motifs stockés dans « MY CUSTOM STITCH (MON POINT PERSONNEL) » (voir la page S-102)
- ⑩ Motifs mémorisés dans la machine (voir la page S-98)
- ⑪ Motifs enregistrés sur un support USB (voir la page S-99)
- ⑫ Motifs enregistrés sur l'ordinateur (voir la page S-100)

Remarque

- Si l'écran est verrouillé (), déverrouillez-le en appuyant sur  . Tant que l'écran est verrouillé, aucune autre touche ne fonctionnera.

Sélection de motifs de points décoratifs, de motifs de points décoratifs 7 mm, de motifs de points plumetis, de motifs de points plumetis 7 mm, de points de croix, de motifs de points décoratifs courants

- 1 Sélectionnez le type de motif que vous désirez coudre.
- 2 Appuyez sur la touche du motif de point désiré.
 - * Appuyez sur  pour afficher l'écran suivant.
 - * Appuyez sur  pour afficher l'écran précédent.
 - * Touchez la barre s'affichant entre  et  pour sauter plusieurs pages en une fois.
 - * Pour sélectionner un autre motif de point, appuyez sur . Lorsque le motif de point actif est effacé, sélectionnez le nouveau motif de point.

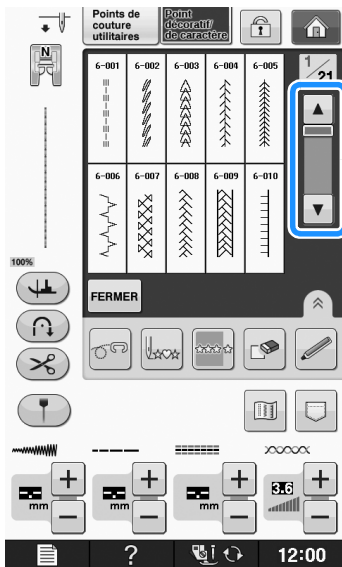





→ Le motif sélectionné est affiché.

Caractères

Exemple : Entrée de « Blue Sky ».

- 1 Appuyez sur .



- 2 Appuyez sur , ,  ou  ou  pour sélectionner une police.

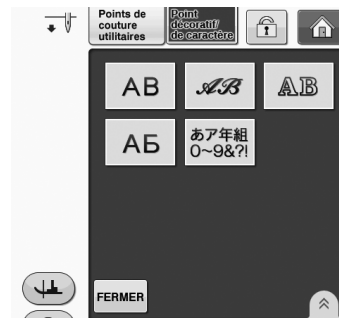

Mémo

- Quatre polices sont disponibles pour les caractères alphabétiques et une police pour les caractères japonais. Reportez-vous au Guide de référence rapide pour plus de détails sur les diverses sélections de polices disponibles.

- 3 Appuyez sur un onglet pour changer d'écran de sélection.

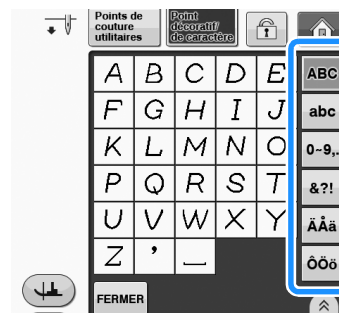

4 Appuyez sur **ABC**, puis entrez « B ».

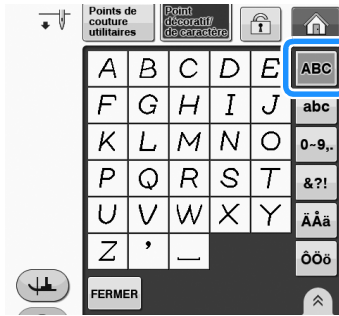

5 Appuyez sur **abc**, puis entrez « lue ».

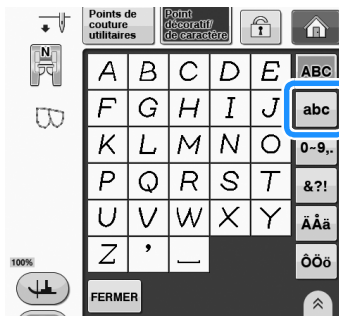

6 Appuyez sur **_** pour entrer un espace.



7 Appuyez à nouveau sur **ABC**, puis entrez « S ».

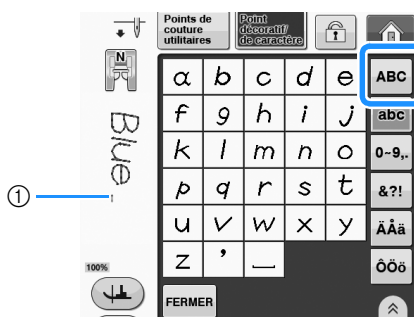

① L'espace correspond à un point sauté

* Retirez les points sautés une fois la couture terminée.

8 Appuyez sur **abc**, puis entrez « ky ».

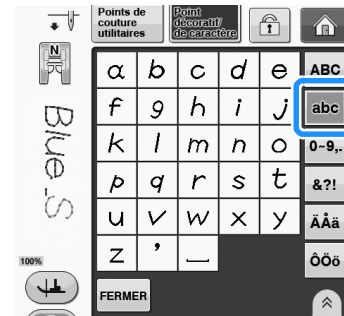

* Pour continuer à entrer des caractères dans une autre police, appuyez sur **FERMER**, puis répétez la procédure à partir de l'étape 2.

■ Suppression de caractères

1 Appuyez sur  pour supprimer le dernier caractère.



Mémo

- Chaque caractère est supprimé individuellement, en commençant par le dernier caractère entré.

2 Sélectionnez le caractère approprié.



* Appuyez à plusieurs reprises sur  et tous les caractères seront supprimés.



■ Réglage de l'espacement des caractères



L'espace séparant les caractères doit être réglé.

1 Appuyez sur .



* Appuyez sur  pour afficher  à l'écran.

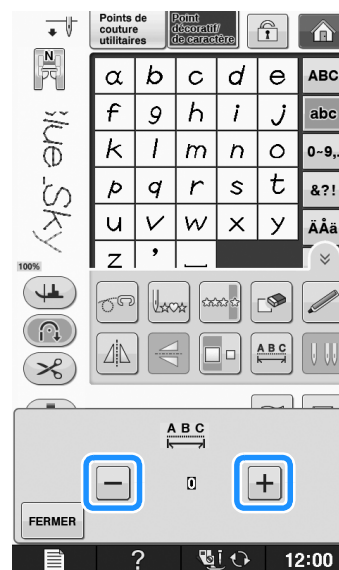

→ La fenêtre d'espacement des caractères s'affiche.

2 Appuyez sur  ou  pour régler l'espacement des caractères.



* Appuyez sur  pour augmenter l'espacement des caractères, et sur  pour le diminuer.

Exemple :

* Chaque réglage correspond à un espace spécifique entre les caractères.

 10
Blue Sky

Valeur	mm
0	0
1	0,18
2	0,36
3	0,54
4	0,72
5	0,9
6	1,08
7	1,26
8	1,44
9	1,62
10	1,8

Mémo

- L'espacement est réglé par défaut sur « 0 ». Il n'est pas possible de régler une valeur inférieure à « 0 ».
- Cette méthode modifie l'espace entre tous les caractères. Les modifications d'espace s'appliquent non seulement lorsque vous entrez de nouveaux caractères, mais aussi avant et après.

COUTURE DE MOTIFS DE POINTS

Couture de finitions parfaites

Pour obtenir de bons résultats lorsque vous cousez des points de caractères/décoratifs, consultez le tableau ci-dessous pour utiliser les combinaisons tissu/fil/aiguille adéquates.



Remarque

- D'autres facteurs, tels que l'épaisseur du tissu, le renfort de broderie, etc., influent également sur le point. Nous vous conseillons donc de toujours coudre quelques points d'essai avant de commencer votre travail de couture.
- Lorsque vous cousez des motifs de points plumetis, le tissu risque de faire des fronces. Nous vous conseillons donc de fixer un renfort de broderie.
- Guidez le tissu manuellement pour qu'il soit entraîné en ligne droite et de façon régulière pendant la couture.

Tissu	Lorsque vous cousez sur des tissus élastiques, légers ou à grosse trame, fixez un renfort de broderie sur l'envers du tissu. Vous pouvez également placer le tissu sur du papier fin, comme du papier-calque.
	<p>① Tissu ② Renfort ③ Papier fin</p>
Fil	#50 - #60
Aiguille	Aiguille à pointe boule (dorée) avec les tissus légers, normaux ou élastiques 90/14 Aiguille de machine à coudre à usage domestique 90/14 avec les tissus lourds
Pied-de-biche	Pied pour monogrammes « N ». Si vous utilisez un autre pied-de-biche, vous risquez d'obtenir des résultats moins satisfaisants.

Couture simple

- 1 Sélectionnez un motif de point.
- 2 Fixez le pied pour monogrammes « N ».
- 3 Placez le tissu sous le pied-de-biche, tirez le fil supérieur vers le côté, puis abaissez le pied-de-biche.

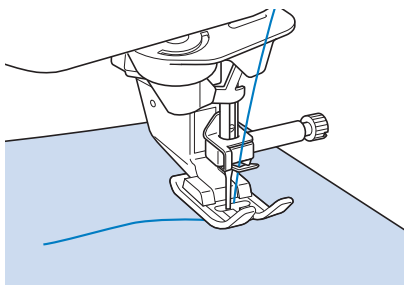

- 4 Appuyez sur la touche « Marche/arrêt » pour commencer à coudre.

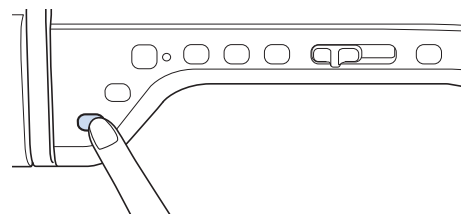

⚠ ATTENTION

- Lors de la couture de modèles de points plumetis 7 mm, si les points se tassent, allongez les points. Si vous continuez à coudre alors que les points se tassent, l'aiguille risque de se tordre ou de se casser (« Réglage de la longueur du point » page S-10).

Mémo

- Si vous tirez ou poussez trop fort le tissu, le résultat ne sera pas satisfaisant. En outre, il se peut qu'il se déplace vers la gauche et la droite, aussi bien qu'en avant ou en arrière, selon le modèle. Guidez le tissu manuellement pour qu'il soit entraîné en ligne droite et de façon régulière pendant la couture.

5 Appuyez sur la touche « Marche/arrêt » pour arrêter de coudre.

6 Appuyez sur la touche « Point inverse » ou « Point de renfort » pour coudre des points de renfort.

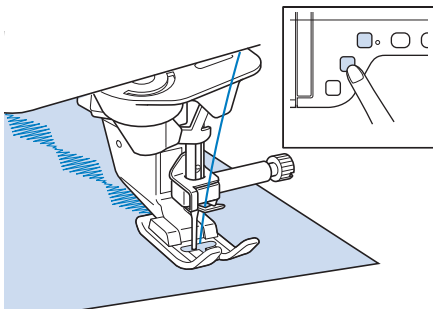

Mémo

- Lorsque vous cousez des points de caractères, la machine exécute automatiquement des points de renfort au début et à la fin de chaque caractère.

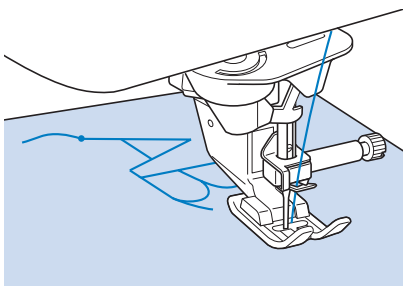

- Une fois le travail de couture terminé, coupez le fil qui dépasse entre les lettres.

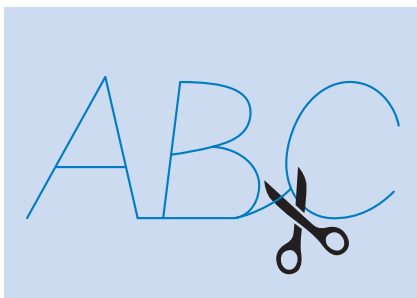



Remarque

- Lorsque vous cousez certains motifs, l'aiguille s'arrête temporairement en position haute pendant l'entraînement du tissu; ceci est dû au fonctionnement du mécanisme de séparation de la barre de l'aiguille utilisé par cette machine. Dans ces cas-là, vous entendrez un cliquetis, différent de celui entendu pendant la couture. Ce son est normal et ne signale pas un mauvais fonctionnement.

Réglages

Il se peut que votre motif de point ne soit pas satisfaisant; tout dépend du type ou de l'épaisseur du tissu, du renfort de broderie utilisé, de la vitesse de couture, etc. Si votre couture n'est pas satisfaisante, faites quelques points d'essai dans les mêmes conditions qu'une vraie couture et modifiez le motif de point comme indiqué ci-dessous. Si le résultat n'est pas satisfaisant

même après les réglages selon le modèle , effectuez des réglages pour chaque modèle individuellement.

1 Appuyez sur  et sélectionnez  de 19/21.

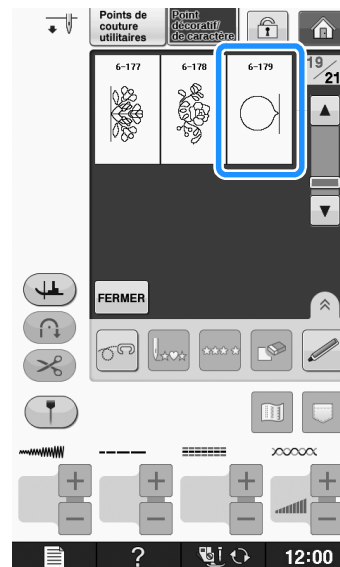

- 2** Fixez le pied pour monogrammes « N » et cousez le modèle.

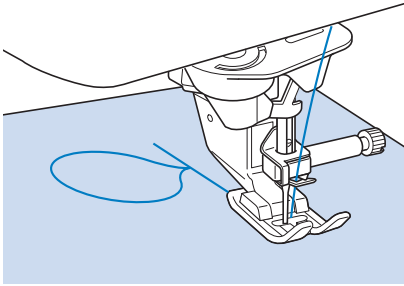

- 3** Comparez le motif fini à l'illustration du motif correct ci-dessous.

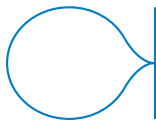

- 4** Appuyez sur , puis réglez le motif à l'aide des écrans « Ajust.fin.verti » ou « Ajust.fin.horiz ».

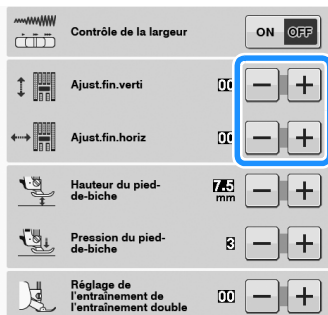

- * Si le motif est tassé :

Appuyez sur la touche  dans l'écran « Ajust.fin.verti ».

- La valeur affichée augmente à chaque pression de la touche et le modèle s'agrandit.

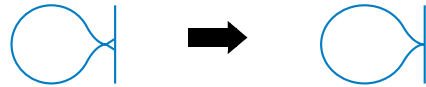

- * Si le motif présente des espaces :

Appuyez sur la touche  dans l'écran « Ajust.fin.verti ».

- La valeur affichée diminue à chaque pression de la touche et le modèle est réduit.

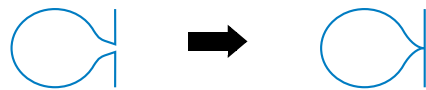

- * Si le motif biaise vers la gauche :

Appuyez sur la touche  dans l'écran « Ajust.fin.horiz ».

- La valeur affichée augmente à chaque pression de la touche et le modèle glisse vers la droite.

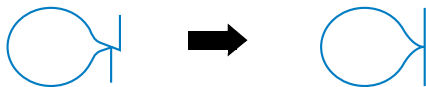

- * Si le motif biaise vers la droite :

Appuyez sur la touche  dans l'écran « Ajust.fin.horiz ».

- La valeur affichée diminue à chaque pression de la touche et le modèle glisse vers la gauche.



- 5** Effectuez de nouveau votre motif.

- * Si le résultat n'est toujours pas satisfaisant, effectuez de nouveaux réglages, jusqu'à ce que la couture soit correcte.



Mémo

- Vous pouvez coudre avec l'écran de réglages affiché.

- 6** Appuyez sur  pour revenir à l'écran initial.

MODIFICATION DES MOTIFS DE POINTS

■ Fonction des touches

Vous pouvez obtenir la finition que vous désirez à l'aide des fonctions de modification. Réalisez des motifs plus grands ou plus petits, des images en miroir, etc.



Remarque

- Certaines fonctions de modification ne peuvent être utilisées avec certains motifs de points. Seules les fonctions des touches affichées sont disponibles lorsqu'un motif est sélectionné.

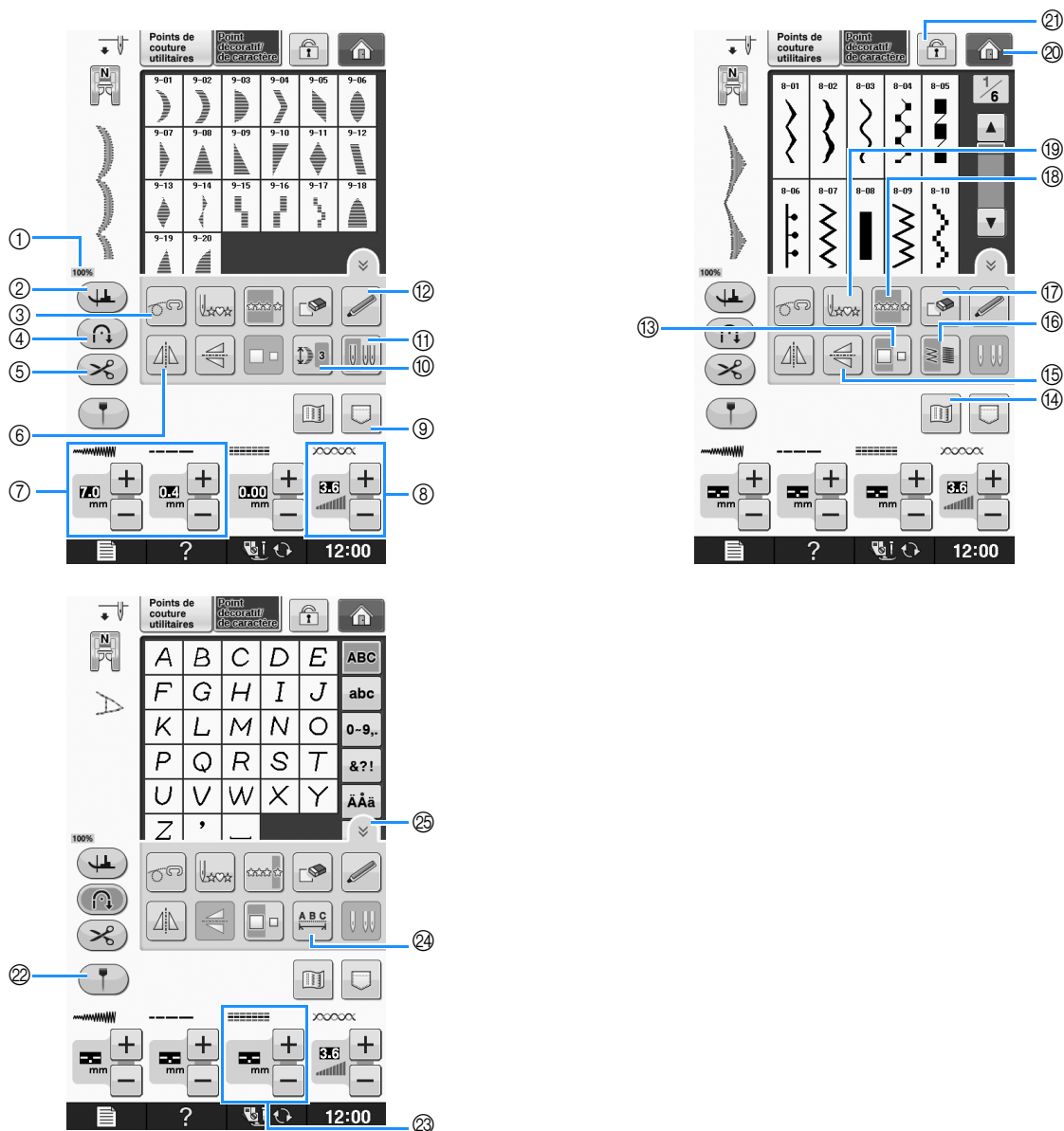

N°	Affichage	Nom de la touche	Description	Page
①	100%	Taille d'affichage du motif	Indique la taille approximative du motif sélectionné. 100% : Taille presque identique à celle du motif cousu 50% : 1/2 du motif cousu 25% : 1/4 du motif cousu * Il est possible que la taille réelle du motif cousu soit différente en fonction du type de tissu et de fil utilisé.	S-21

N°	Affichage	Nom de la touche	Description	Page
②		Touche de pivotement	Appuyez sur cette touche pour sélectionner le réglage de pivotement. Une fois le réglage de pivotement sélectionné, arrêtez la machine pour abaisser l'aiguille et lever légèrement le pied-de-biche automatiquement. Le pied-de-biche se baisse automatiquement lors de la reprise de la couture. <ul style="list-style-type: none"> • Si cette touche s'affiche sous la forme , cela indique qu'il est impossible d'utiliser la fonction de pivotement. • Assurez-vous que « Positionnement aiguille - HAUT/BAS » des réglages de la machine est réglé en position basse. 	S-15
③		Touche de mode en mouvement libre	Appuyez sur cette touche pour passer en mode de couture en mouvement libre. Les griffes d'entraînement se baissent et le pied-de-biche se relève à la hauteur nécessaire pour le quilting en mouvement libre.	S-40
④		Touche de point de renfort automatique	Appuyez sur cette touche pour passer en mode de point de renfort automatique.	S-5
⑤		Touche du coupe-fil automatique	Appuyez sur cette touche pour passer en mode de coupure de fil automatique.	S-13
⑥		Touche d'image en miroir horizontale	Après avoir sélectionné le motif de point, utilisez cette touche pour créer une image en miroir horizontale du motif de point.	S-86
⑦		Touche de longueur et de largeur de point	Indique la largeur et la longueur du motif de point sélectionné. Les réglages par défaut de la machine sont mis en surbrillance.	S-10 à S-12
⑧		Touche de tension de fil	Affiche le réglage de la tension du fil du motif de point sélectionné. Les réglages par défaut de la machine sont mis en surbrillance	S-12
⑨		Touche de mise en mémoire	Utilisez cette touche pour mémoriser les combinaisons de motifs de points.	S-95 à S-96
⑩		Touche d'élongation	Lorsque vous sélectionnez des motifs de points plumetis 7 mm, appuyez sur cette touche pour choisir un des 5 réglages de longueur automatiques, sans modifier les réglages de la largeur ou de la longueur du point zigzag.	S-86
⑪		Touche de sélection de mode d'aiguille (simple/jumelée)	Appuyez sur cette touche pour choisir entre la couture avec aiguille simple et celle avec aiguille jumelée.	« Fonctionnement de base »
⑫		Touche de fonction capteur	Appuyez sur cette touche pour utiliser la fonction capteur.	
⑬		Touche de sélection de taille	Utilisez cette touche pour sélectionner la taille du motif de point (large ou petit).	S-86
⑭		Touche d'image	Appuyez sur cette touche pour afficher une image agrandie du motif sélectionné.	S-88
⑮		Touche d'image en miroir verticale	Après avoir sélectionné le motif de point, utilisez cette touche pour créer une image en miroir verticale du motif de point.	S-86
⑯		Touche de densité de fil	Après avoir sélectionné le modèle de point, utilisez cette touche pour modifier la densité de fil du modèle.	S-87
⑰		Touche d'effacement	En cas d'erreur lors de la sélection d'un motif de point, utilisez cette touche pour effacer l'erreur. En cas d'erreur lors de la combinaison de motifs de points, utilisez cette touche pour effacer les motifs de points.	S-78, S-79
⑱		Touche de couture en points uniques/en continu	Appuyez sur cette touche pour choisir entre les points uniques ou les points continus.	S-86
⑲		Retour à la touche de début	Une fois la couture arrêtée, appuyez sur cette touche pour revenir au début du motif.	S-87
⑳		Touche d'écran d'accueil	(Pour la machine à broder et à coudre uniquement) Appuyez sur cette touche pour retourner à l'écran d'accueil.	-
㉑		Touche de verrouillage d'écran	Appuyez sur cette touche pour verrouiller l'écran. Lorsque l'écran est verrouillé, les divers réglages, comme la largeur et la longueur de point, sont verrouillés et ne peuvent plus être modifiés. Appuyez de nouveau sur cette touche pour déverrouiller les réglages.	S-18
㉒		Touche de traçage de la ligne de guidage (pour les modèles équipés de cette fonction)	Appuyez sur cette touche pour afficher le traçage de la ligne de guidage le long de la ligne de couture. Celui-ci permet de faciliter la couture de points alignés sur le bord du tissu ou de tout autre traçage sur le tissu.	S-14
㉓		Touche « SELECTEUR G/D (L/R SHIFT) »	Appuyez sur pour décaler le motif de point vers la droite ou appuyez sur pour le décaler vers la gauche. Cette fonction n'est pas disponible sur certains motifs. Seuls les motifs concernés seront décalés. Les réglages par défaut de la machine sont mis en surbrillance.	S-11
㉔		Touche d'espacement des caractères	Appuyez sur cette touche pour modifier l'espacement des motifs de caractère.	S-80
㉕		Touche de page de fonction	Appuyez sur cette touche pour afficher toutes les fonctions disponibles dans cet écran.	S-80

Modification de la taille

Sélectionnez un motif de point et appuyez sur  pour modifier la taille du motif de point. Le motif de point sera exécuté selon la taille mise en évidence sur la touche.



Mémo

- Si vous continuez à entrer les motifs de points après avoir modifié la taille, ces motifs seront exécutés selon cette nouvelle taille.
- Il n'est plus possible de modifier la taille de motifs de points combinés une fois le motif de point entré.

Taille réelle du motif de point

* La taille varie en fonction du tissu et des fils.



Modification de la longueur (uniquement pour les motifs en point plumetis 7 mm)

Lorsque vous sélectionnez des motifs de points plumetis 7 mm, appuyez sur  pour choisir un des 5 réglages de longueur automatiques, sans modifier les réglages de la largeur ou de la longueur du point zigzag.



Création d'une image en miroir verticale

Pour créer une image en miroir verticale, sélectionnez un motif de point et appuyez sur .



Création d'une image en miroir horizontale

Pour créer une image en miroir horizontale, sélectionnez un motif de point et appuyez sur .



Couture en continu d'un motif

Appuyez sur  pour sélectionner la couture en continu ou la couture en points uniques.



Mémo



- Pour terminer un motif complet en couture continue, vous pouvez appuyer sur la touche  pendant la couture. La machine s'arrête automatiquement lorsque le motif est terminé.

Modification de la densité du fil (uniquement pour les motifs en point plumetis)

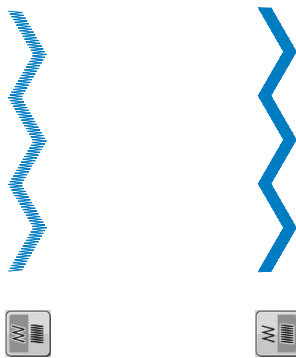
Après avoir sélectionné un motif de point plumetis, appuyez sur  pour sélectionner la densité de fil de votre choix.



⚠ ATTENTION

- Si les points se tassent lorsque la densité de fil est réglée sur , repassez à la densité de fil . Si vous continuez à coudre alors que les points se tassent, l'aiguille risque de se tordre ou de casser.

Mémo

- Même si vous sélectionnez un nouveau modèle après avoir modifié la densité du fil, celle-ci reste la même jusqu'à ce que vous la modifiez de nouveau.
- Il n'est plus possible de modifier la densité du fil d'un motif combiné une fois les motifs supplémentaires ajoutés.

Retour au début du motif

Lors de la couture de caractères/points décoratifs, vous pouvez revenir au début du motif après l'exécution d'un échantillon ou si la couture est incorrecte.

- 1 Appuyez sur la touche « Marche/arrêt » pour arrêter la couture, puis appuyez sur .

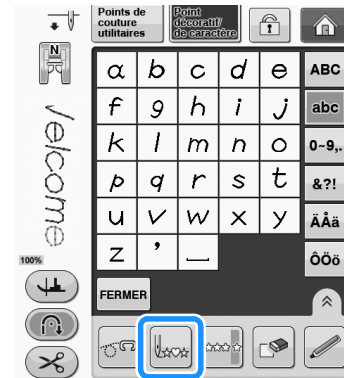

→ La couture revient au début du motif sélectionné (« W ») à l'endroit où la couture a été arrêtée.

Mémo

- Si vous appuyez sur cette touche lorsque la couture est arrêtée, des motifs peuvent être ajoutés à la fin du motif de point combiné. (Dans cet exemple, « ! » est ajouté.)

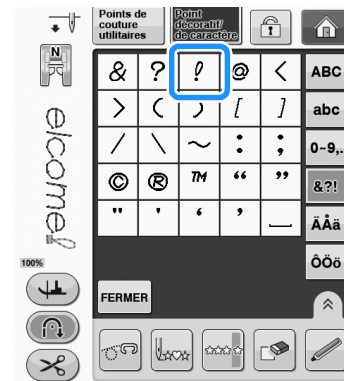

- 2 Appuyez sur la touche « Marche/arrêt » pour continuer à coudre.

Vérification de l'image

Il est possible d'afficher une image à taille quasi-réelle du motif de point sélectionné. Vous pouvez également vérifier et modifier les couleurs de l'image à l'écran.

1 Appuyez sur .

→ Une image du motif sélectionné s'affiche.

2 Appuyez sur  pour modifier la couleur du fil en rouge, bleu ou noir sur l'image.



→ La couleur change à chaque pression sur la touche.

3 Appuyez sur  pour afficher l'image agrandie.

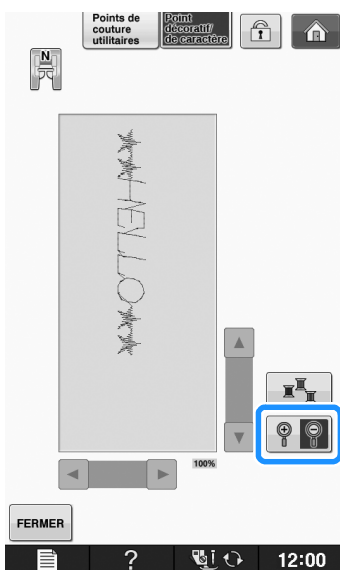

4 Utilisez  pour afficher les zones de l'image dépassant de la zone d'affichage visible.

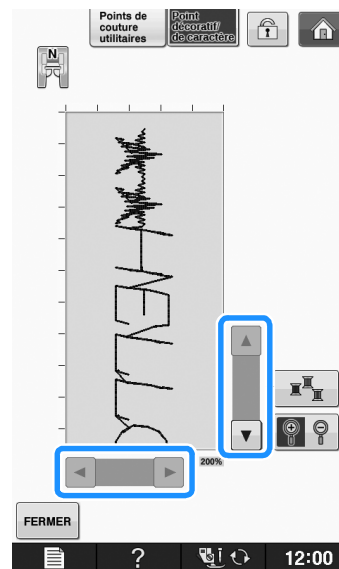

5 Appuyez sur  pour revenir à l'écran initial.

Mémo

- Vous pouvez également coudre à partir de cet écran lorsque le symbole du pied-de-biche est affiché.
- L'image de certains motifs s'affiche dans la taille par défaut uniquement.

COMBINAISON DE MOTIFS DE POINTS

Vous pouvez combiner de nombreux motifs de points différents : par exemple, des points de caractères, des points de croix, des points plumetis, ou encore des points créés à l'aide de la fonction « MY CUSTOM STITCH (MON POINT PERSONNEL) » (voir la page S-102 pour plus d'informations sur « MY CUSTOM STITCH (MON POINT PERSONNEL) »). Vous pouvez également combiner des motifs de points de différentes tailles, des motifs de points d'image en miroir, etc.

Avant la combinaison

La machine sélectionne automatiquement la couture en points uniques pour coudre des motifs combinés. Si vous désirez coudre le motif en continu, appuyez sur  après avoir terminé la combinaison des motifs de points.

Lorsque vous changez la taille, créez des images en miroir ou effectuez toute autre modification à un motif de point combiné, veillez à modifier le motif de point sélectionné avant de choisir le suivant. Vous ne pouvez plus modifier un motif de point après avoir sélectionné le motif de point suivant.

Combinaison de différents motifs de points

Exemple :



1 Appuyez sur .



2 Sélectionnez .

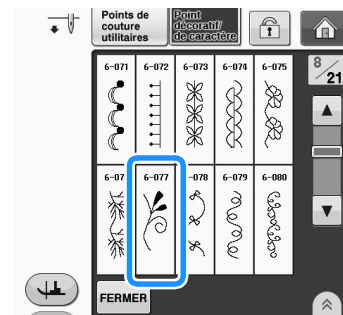

3 Appuyez sur .

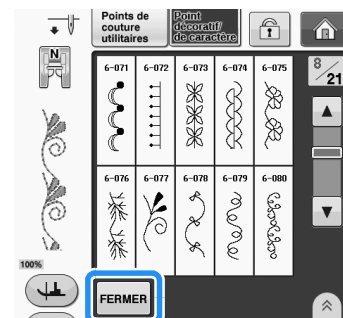

→ L'écran de sélection de point réapparaît.

4 Appuyez sur .



5 Sélectionnez  .

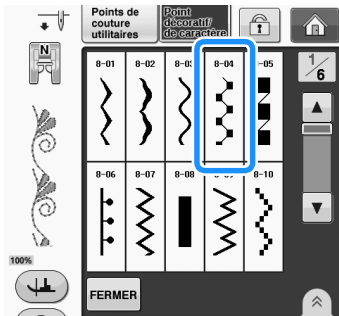

6 Appuyez sur  pour coudre le motif en continu.

7 Appuyez sur  .

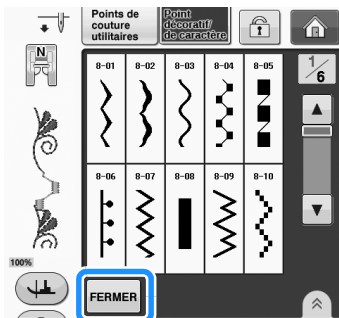

Mémo

- Les motifs sont supprimés individuellement en commençant par le dernier motif entré en appuyant sur  .



Combinaison de grands et de petits motifs de points

Exemple :

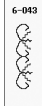

1 Appuyez sur  .

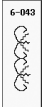
→ Le grand point est sélectionné.

2 Appuyez de nouveau sur  , puis sur  pour sélectionner la petite taille.

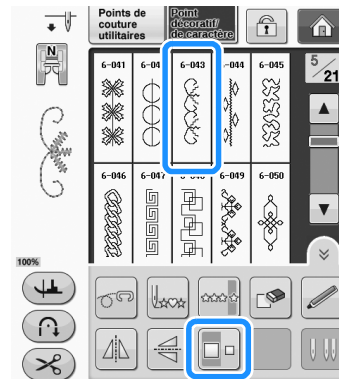

→ Le motif s'affiche dans une taille plus petite.

3 Appuyez sur  pour coudre en continu.

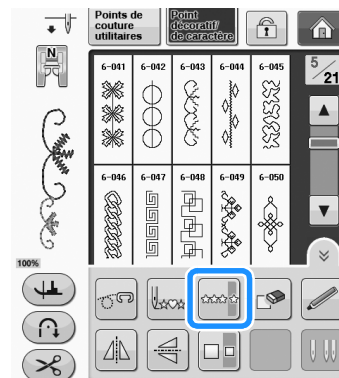



→ Le motif entré est répété.

Combinaison de motifs de points en image miroir horizontale

Exemple :



- 1 Appuyez sur  .
- 2 Appuyez sur  , puis sur  .

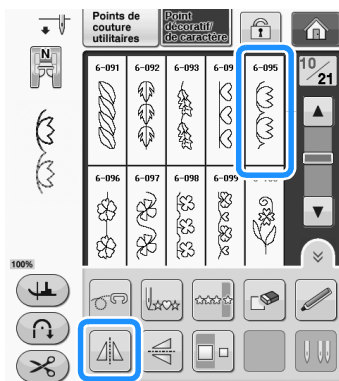

→ Le motif est positionné le long d'un axe vertical.

- 3 Appuyez sur  .

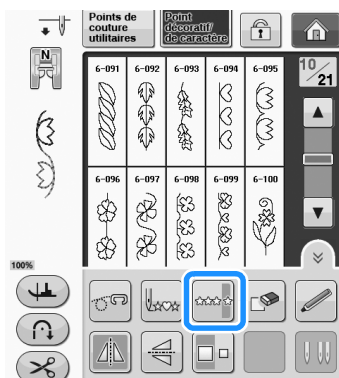





→ Le motif entré est répété.

Combinaison de motifs de points de différentes longueurs

Exemple :



- 1 Appuyez sur  , puis une fois sur  .
→ La longueur de l'image est réglée sur  .
- 2 Sélectionnez de nouveau  , puis appuyez 3 fois sur  .

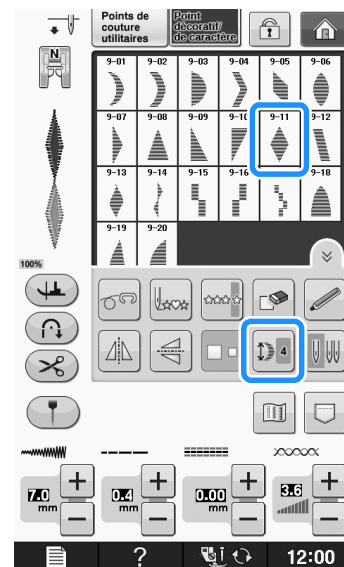

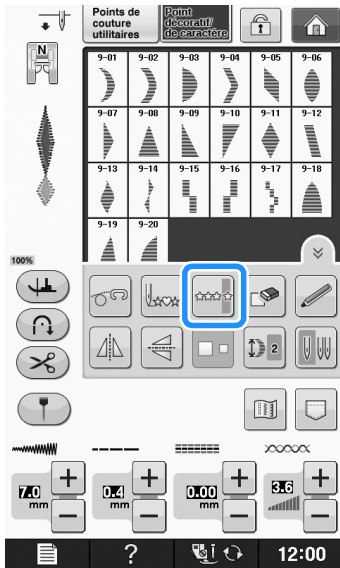

→ La longueur de l'image est réglée sur  .

3 Appuyez sur .





→ Le motif entré est répété.

Réalisation de motifs de points en dégradé (uniquement pour les motifs de points plumetis 7 mm)

Vous pouvez utiliser les touches   avec les motifs de points plumetis 7 mm pour un effet en dégradé.

Les motifs de points cousus de façon à créer un effet en dégradé sont appelés motifs de points en dégradé.

- * Appuyez sur  pour déplacer le motif de point à gauche d'une distance égale à la moitié de la taille du motif.
- * Appuyez sur  pour déplacer le motif de point à droite d'une distance égale à la moitié de la taille du motif.

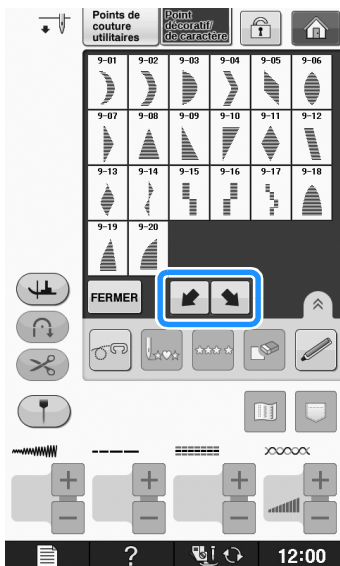

Exemple :



1 Appuyez sur .

2 Appuyez sur .



→ Le motif de point suivant est déplacé vers la droite.

3 Appuyez de nouveau sur .

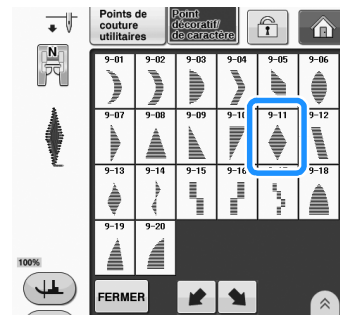

4 Appuyez sur .



→ Le motif de point suivant est déplacé vers la gauche.

5 Appuyez sur .

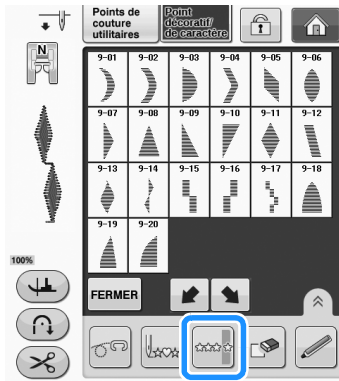

→ Le motif entré est répété.

Autres exemples

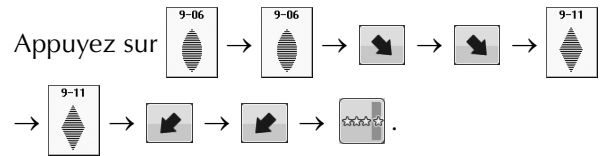
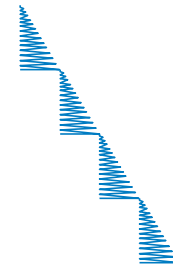
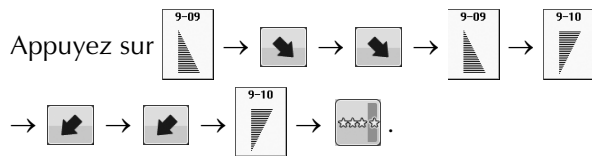

UTILISATION DE LA FONCTION DE MÉMOIRE

Précautions relatives aux données de points

Respectez les précautions suivantes lorsque vous utilisez des données de points autres que celles créées et mémorisées dans cette machine.

■ Types de données de points disponibles

- Vous pouvez utiliser les fichiers de données de points « .pmv », « .pmx » et « .pmu » enregistrés dans la mémoire de points décoratifs/de caractères avec cette machine. Il est possible de récupérer les fichiers de données de points « .pmu ». Cependant, lorsque vous utilisez la machine pour mémoriser le fichier, il est enregistré au format de fichier de données de points « .pmv ». L'utilisation de données autres que celles créées à l'aide de cette machine ou la machine créant des fichiers de données « .pmu » risque d'entraîner un dysfonctionnement de la machine.

■ Types de périphériques/supports USB pris en charge

Vous pouvez mémoriser ou rappeler des données de points avec un support externe USB. Utilisez un support externe répondant aux caractéristiques suivantes.

- Lecteur Flash USB (support USB Flash)
- Lecteur de disquettes USB

Les données de points peuvent uniquement être rappelées depuis ;

- Supports USB CD-ROM, CD-R, CD-RW

Vous pouvez également utiliser les types de supports USB suivants avec le lecteur de cartes mémoire USB/module d'enregistrement de carte USB.

- Carte Secure Digital (SD)
- CompactFlash
- Memory Stick
- Smart Media
- Carte Multi Media (MMC)
- Carte xD-Picture



Remarque

- Vous risquez de ne pas pouvoir utiliser certains supports USB avec cette machine. Visitez notre site Web pour plus de détails.
- Le voyant d'accès commence à clignoter après l'insertion des périphériques/supports USB et 5 à 6 secondes environ sont nécessaires pour les reconnaître. (Le délai dépend du périphérique/support USB.)

- Utilisez un ordinateur pour créer ces dossiers.

■ Les ordinateurs et systèmes d'exploitation répondant aux spécifications suivantes sont pris en charge

- Modèles compatibles :
PC IBM avec un port USB en équipement standard
Ordinateur PC compatible IBM avec un port USB en équipement standard
- Systèmes d'exploitation compatibles :
Microsoft Windows XP, Windows Vista, Windows 7

■ Précautions d'utilisation de l'ordinateur pour créer et mémoriser des données

- S'il n'est pas possible d'identifier le nom du dossier/fichier de données de points (par exemple, parce que le nom contient des caractères spéciaux), le dossier/fichier ne s'affiche pas. Dans ce cas, renommez le fichier/dossier. Nous vous recommandons d'utiliser les 26 lettres de l'alphabet (majuscules et minuscules), les chiffres de 0 à 9, et les signes « - » et « _ ».
- Il est possible de récupérer les données de points enregistrées dans un dossier créé sur un support USB.
- Ne créez pas de dossiers dans « Disque amovible » sur un ordinateur. Les données de points enregistrées dans un dossier de « Disque amovible » ne pourront pas être récupérées par la machine.

Mémorisation de motifs de points dans la machine

Vous pouvez mémoriser les motifs de points souvent utilisés. Vous pouvez mémoriser jusqu'à 1 Mo de motifs de points dans la machine.



Remarque

- Ne mettez pas la machine hors tension lorsque l'écran affiche « Enregistrement ». Vous perdriez le motif en cours d'enregistrement.



Mémo

- L'enregistrement d'un motif de point prend quelques secondes.
- Reportez-vous à la page S-98 pour plus d'informations sur la récupération d'un motif de point mémorisé.

1 Appuyez sur .



2 Appuyez sur .

- * Appuyez sur **FERMER** pour revenir à l'écran initial sans enregistrer.



→ L'écran « Enregistrement » s'affiche. Lorsque le motif est mémorisé, l'écran initial réapparaît automatiquement.

■ Si la mémoire est saturée

L'affichage de l'écran suivant alors que vous tentez de mémoriser un motif dans la machine signifie que l'espace mémoire est insuffisant pour contenir le motif de point sélectionné. Pour mémoriser le motif de point, vous devrez supprimer un motif de point précédemment enregistré.

1 Appuyez sur .

- * Appuyez sur **ANNULER** pour revenir à l'écran initial sans enregistrer.

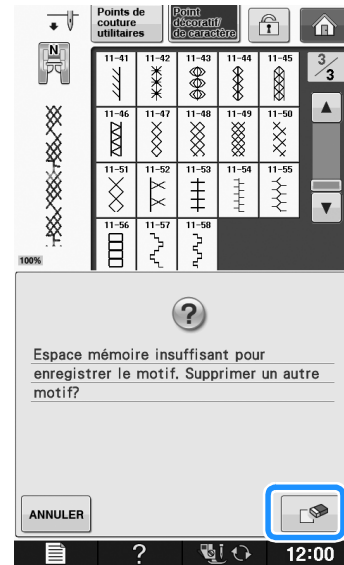

2 Choisissez un motif de point à supprimer.

- * Appuyez sur **FERMER** si vous décidez de ne pas supprimer le motif de point.

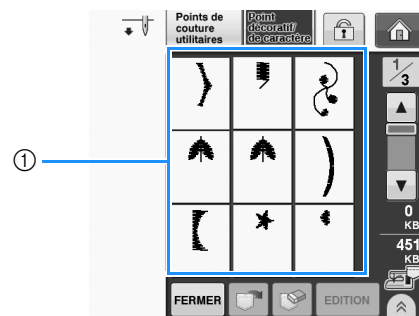

① Poches contenant les motifs de points mémorisés

3 Appuyez sur .

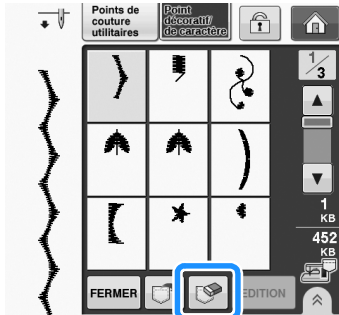

→ Un message de confirmation s'affiche.

4 Appuyez sur .

* Si vous décidez de ne pas supprimer le motif de point, appuyez sur .

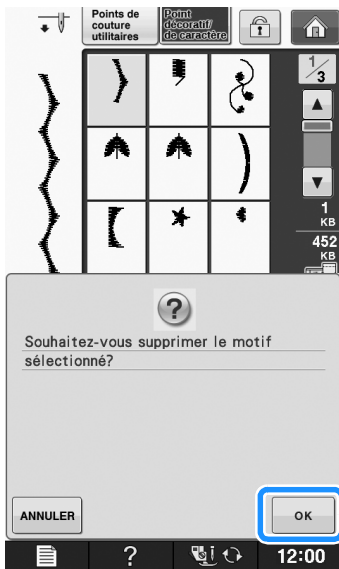

→ La machine supprime le motif de point, puis mémorise automatiquement le nouveau motif de point.

Enregistrement de motifs de points sur un support USB

Lorsque vous envoyez des motifs de points de la machine vers le support USB, branchez celui-ci sur le port USB supérieur de la machine.

Mémo

- Certains supports USB disponibles dans le commerce risquent de ne pas être pris en charge par cette machine. Visitez notre site Web pour plus de détails.
- Selon le type de support USB utilisé, branchez directement le périphérique USB ou le lecteur/enregistreur de cartes USB sur le port correspondant de la machine.
- Vous pouvez insérer ou retirer le support USB à tout moment, sauf lors de l'enregistrement ou de la suppression d'un élément.

1 Appuyez sur .



- 2** Insérez le support USB dans le port USB de la machine.

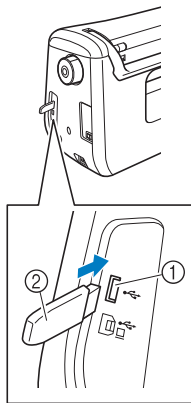

- ① Port USB
② Support USB



Remarque

- La vitesse de traitement est susceptible de varier en fonction de la quantité de données.
- Il n'est pas possible d'utiliser deux supports USB simultanément sur cette machine. Si deux supports USB sont insérés, seul le support USB inséré en premier est détecté.

- 3** Appuyez sur  .

- * Appuyez sur **FERMER** pour revenir à l'écran initial sans enregistrer.



→ L'écran « Enregistrement » s'affiche. Lorsque le motif est mémorisé, l'écran initial réapparaît automatiquement.



Remarque

- N'insérez pas ni ne retirez le support USB lorsque l'écran « Enregistrement » est affiché. Vous perdriez une partie voire la totalité du motif en cours d'enregistrement.

Enregistrement de motifs de points sur l'ordinateur

À l'aide du câble USB fourni, vous pouvez brancher la machine à votre ordinateur, récupérer provisoirement les motifs de couture à partir du dossier « Disque amovible » de votre ordinateur et les y enregistrer. Vous pouvez mémoriser jusqu'à 3 Mo de motifs de points sur le « Disque amovible », mais les motifs enregistrés sont supprimés lorsque la machine est mise hors tension.



Remarque

- Ne mettez pas la machine hors tension lorsque l'écran affiche « Enregistrement ». Vous perdriez le motif en cours d'enregistrement.

- 1** Branchez le connecteur du câble USB sur les ports USB correspondants de l'ordinateur et de la machine.
- 2** Allumez votre ordinateur et sélectionnez « Ordinateur (Poste de travail) ».

- * Vous pouvez brancher le câble USB sur les ports USB de l'ordinateur et de la machine, qu'ils soient sous tension ou non.

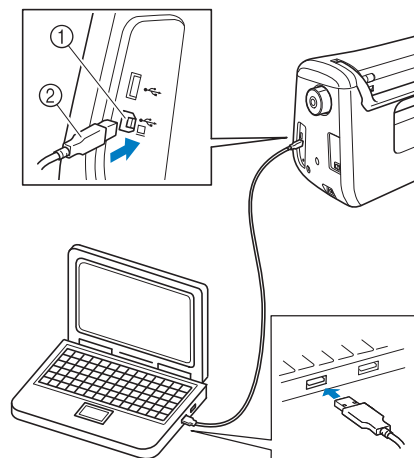

- ① Port USB pour ordinateur
② Connecteur du câble USB

→ L'icône « Disque amovible » apparaît dans « Ordinateur (Poste de travail) » sur l'ordinateur.



Remarque

- Les connecteurs du câble USB ne peuvent être insérés dans un port que dans un seul sens. Si vous éprouvez des difficultés à insérer le connecteur, ne forcez pas et vérifiez son orientation.
- Pour plus de détails sur la position du port USB sur l'ordinateur (ou le concentrateur USB), reportez-vous au manuel d'instructions de l'équipement correspondant.

3 Appuyez sur .

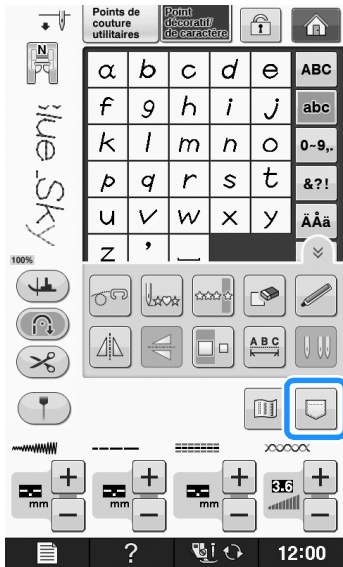

4 Appuyez sur .

* Appuyez sur **FERMER** pour revenir à l'écran initial sans enregistrer.

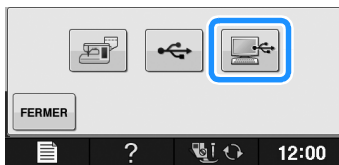

→ Le motif de points est temporairement enregistré dans « Disque amovible » sous « Ordinateur (Poste de travail) ».

5 Sélectionnez le fichier .pmv du motif de point et copiez-le sur l'ordinateur.

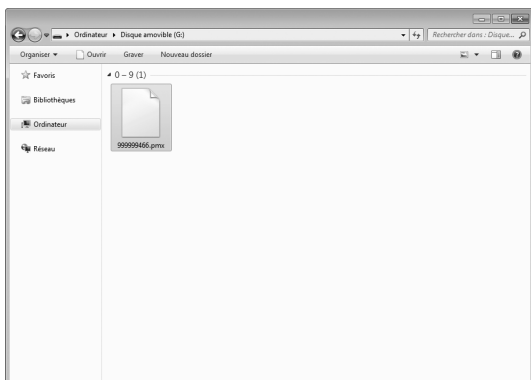

Remarque

• Ne mettez pas la machine hors tension lorsque l'écran « Enregistrement » est affiché. Vous risqueriez de perdre les données.

Récupération des motifs de points mémorisés

1 Appuyez sur .



→ L'écran de sélection de la poche s'affiche.

2 Choisissez un motif de point à récupérer.

- * Si l'ensemble du motif de point mémorisé ne s'affiche pas, appuyez sur l'onglet.
- * Appuyez sur **FERMER** pour revenir à l'écran initial sans enregistrer.

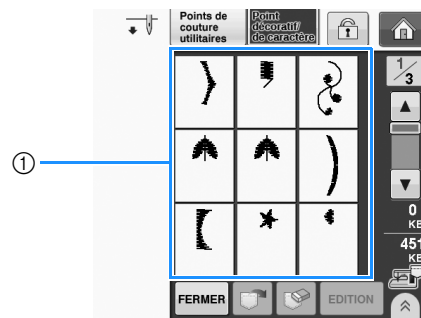

① Motifs de points enregistrés

3 Appuyez sur .

* Appuyez sur  pour supprimer le motif de point.

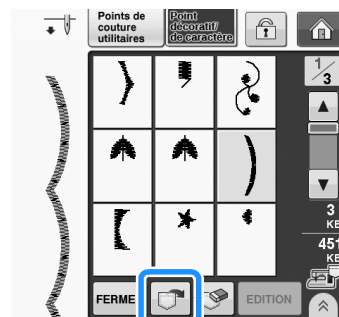

→ Le motif de point sélectionné est récupéré et l'écran de couture est affiché.

Rappel à partir d'un support USB

Il est possible de rappeler un motif de point spécifique, soit du support USB direct, soit d'un dossier enregistré sur le support USB. Si le motif de point est enregistré dans un dossier, recherchez-le dans chaque dossier.

- 1 Insérez le support USB dans le port USB de la machine (voir la page S-96).

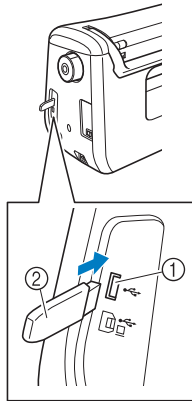

- 1 Port USB
- 2 Support USB

- 2 Appuyez sur .



→ Les motifs de point et un dossier dans un dossier racine s'affichent.

- 3 Appuyez sur  pour afficher les motifs de points enregistrés dans des sous-dossiers sur le support USB.

* Appuyez sur **FERMER** pour revenir à l'écran initial sans effectuer le rappel.

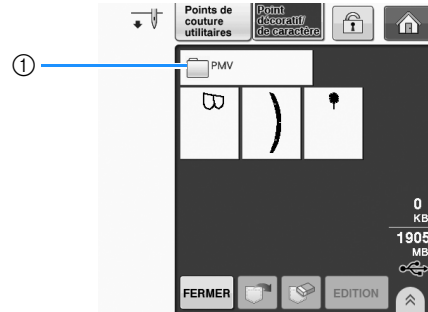

→ Les motifs de point et un sous-dossier s'affichent. Sélectionnez le dossier contenant les motifs à afficher.

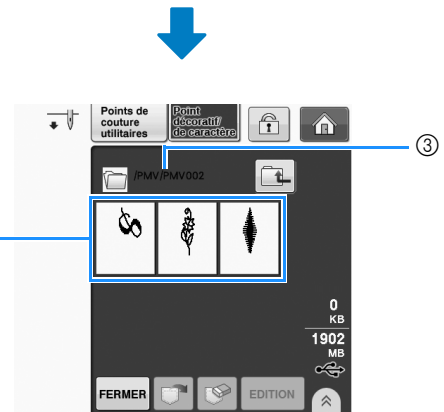
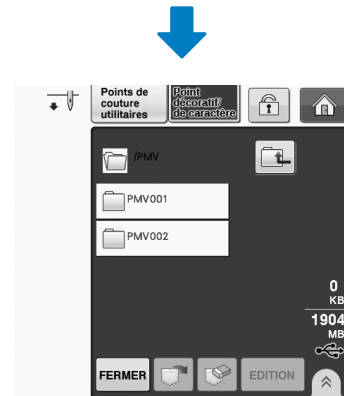

- 1 Nom de dossier
- 2 Les motifs de points enregistrés dans des dossiers n'affichent que le premier motif d'une combinaison.
- 3 Arborescence

* Appuyez sur  pour revenir à l'écran précédent.

* Utilisez l'ordinateur pour créer des dossiers. Il n'est pas possible de créer des dossiers avec la machine.

- 4 Appuyez sur la touche du motif de point à rappeler.

5 Appuyez sur .

* Appuyez sur  pour supprimer le motif de point. Le motif sera supprimé du support USB.



→ Le motif de point sélectionné est rappelé et l'écran de couture est affiché.

Rappel à partir de l'ordinateur

1 Branchez le connecteur du câble USB sur les ports USB correspondants de l'ordinateur et de la machine (voir la page S-97).

2 Sur l'ordinateur, ouvrez « Ordinateur (Poste de travail) », puis « Disque amovible ».

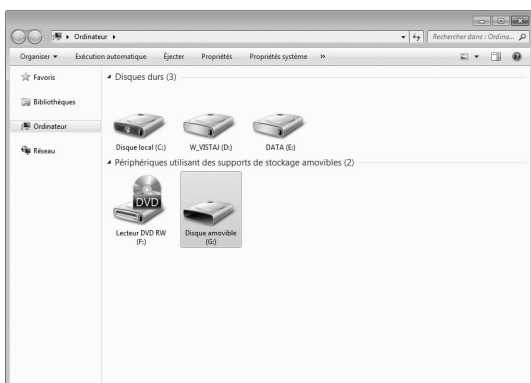

3 Déplacez/copiez les données de motifs dans « Disque amovible ».

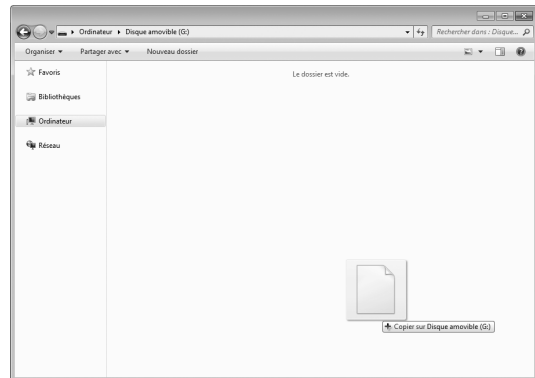

→ Les données de motifs de points du « Disque amovible » sont enregistrées sur la machine.

Remarque

- Ne débranchez pas le câble USB pendant l'enregistrement des données.
- Ne créez pas de dossiers dans « Disque amovible ». Les dossiers n'étant pas affichés, vous ne pouvez pas rappeler les données de motifs de points contenues dans ces dossiers.

4 Appuyez sur .

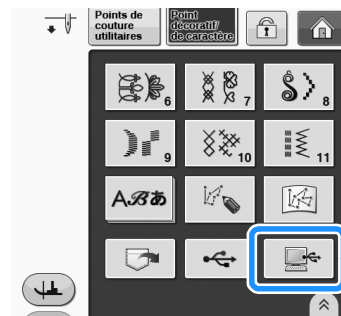

→ Les motifs de points sur l'ordinateur s'affichent sur l'écran de sélection.

5 Appuyez sur la touche du motif de point à rappeler.

* Appuyez sur **FERMER** pour revenir à l'écran initial sans effectuer le rappel.

6 Appuyez sur .

- * Appuyez sur  pour supprimer le motif de point. Le motif est supprimé du dossier « Disque amovible » de votre ordinateur.

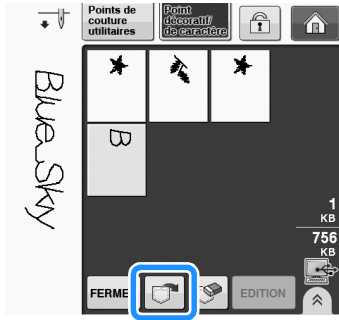

→ Le motif de point sélectionné est rappelé et l'écran de couture est affiché.



Remarque

- Le motif rappelé depuis l'ordinateur ne s'inscrit que provisoirement sur la machine. Il est effacé lorsque la machine est mise hors tension. Pour conserver le motif de point, enregistrez-le dans la machine (« Mémorisation de motifs de points dans la machine » page S-95).

Chapitre 4

MY CUSTOM STITCH (MON POINT PERSONNEL)

CONCEPTION D'UN POINT 103

ENTRÉE DE DONNÉES DE POINT 105

- Fonction des touches 105
- Déplacement d'un repère 107
- Déplacement d'une partie ou de l'ensemble du dessin 108
- Insertion de nouveaux repères 109

UTILISATION DE POINTS PERSONNELS

MÉMORISÉS..... 110

Enregistrement de points personnels dans votre liste.....110

- Si la mémoire est saturée 110

Récupération de points enregistrés111

CONCEPTION D'UN POINT

La fonction « MY CUSTOM STITCH (MON POINT PERSONNEL) » vous permet d'enregistrer des points que vous avez créés vous-même. Vous pouvez également coudre des motifs combinant des créations « MY CUSTOM STITCH (MON POINT PERSONNEL) » et des caractères intégrés (voir la page S-89).

Mémo

- Les points que vous créez avec la fonction « MY CUSTOM STITCH (MON POINT PERSONNEL) » ne peuvent pas dépasser une largeur de 7 mm (env. 9/32 de po) et une longueur de 37 mm (env. 1-1/3 de po).
- Il est plus facile de dessiner des points avec « MY CUSTOM STITCH (MON POINT PERSONNEL) » si vous les dessinez tout d'abord sur la feuille quadrillée incluse.

1 Dessinez le motif de point sur la feuille quadrillée (code de référence SA507, GS3 : X81277-151).

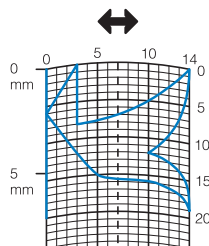

Mémo

- Simplifiez le dessin pour qu'il puisse être cousu sous la forme d'une ligne continue. Pour obtenir un point plus attrayant, terminez le dessin par des traits croisés.

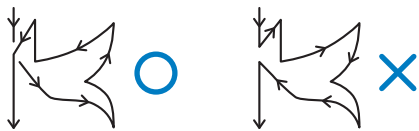

Si le dessin doit être répété et relié à d'autres, son point de départ et son point final doivent se trouver à la même hauteur.



2 Décidez de l'espacement du point.

- * En réglant l'espacement d'un point, vous pouvez créer différents motifs avec un seul point.

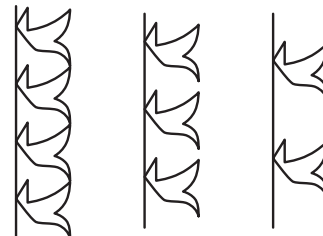
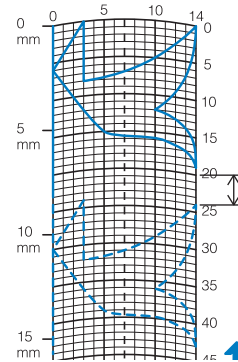

3 Placez des points aux points d'intersection du motif et de la grille et reliez tous ces points par un trait.

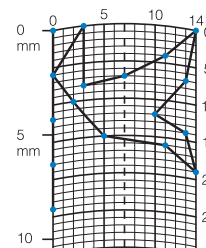

4 Définissez les coordonnées x et y de chaque repère marqué.

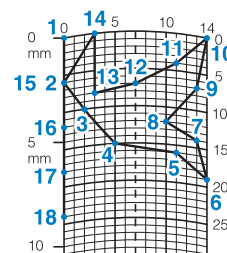

Mémo

- Cela permet ainsi de déterminer le motif de point à coudre.

Exemples de points personnels

	Point	1	2	3	4	5	6	7	8	9	10	11	12	13	14	15
	↕	0	12	18	22	23	21	17	14	12	9	6	3	1	3	6
	↔	0	0	3	6	10	13	14	13	11	13	14	13	10	6	3
	Point	16	17	18	19	20	21	22	23	24	25	26	27	28	29	30
	↕	12	41	43	40	41	38	35	32	30	32	35	41	45	47	44
	↔	0	0	4	7	11	13	14	13	10	6	3	0	0	4	7
	Point	31	32	33	34	35	36	37	38	39	40	41	42	43	44	45
	↕	45	47	50	54	56	55	51	45	70						
↔	11	13	14	13	10	6	3	0	0							

	Point	1	2	3	4	5	6	7	8	9	10	11	12	13	14	15
	↕	0	30	32	32	32	33	35	35	37	35	32	30	30	29	26
	↔	0	0	1	7	10	12	11	8	12	14	14	11	5	3	8
	Point	16	17	18	19	20	21	22	23	24	25	26	27	28	29	30
	↕	24	18	13	12	13	10	12	8	12	7	12	6	10	5	10
	↔	10	13	14	14	12	11	10	9	8	6	6	3	2	0	2
	Point	31	32	33	34	35	36	37	38	39	40	41	42	43	44	45
	↕	16	19	23	22	17	22	23	19	42						
↔	1	0	0	6	10	6	0	0	0							



	Point	1	2	3	4	5	6	7	8	9	10	11	12	13	14	15
	↕	0	3	5	8	12	17	20	24	27	29	31	32	30	27	24
	↔	0	5	8	11	13	14	14	13	12	11	9	6	3	1	0
	Point	16	17	18	19	20	21	22	23	24	25	26	27	28	29	30
	↕	21	18	16	15	15	16	18	21	25	28	33	37	41	43	44
	↔	0	1	3	5	8	10	12	13	14	14	13	11	8	5	0
	Point	31	32	33	34	35	36	37	38	39	40	41	42	43	44	45
	↕															
↔																





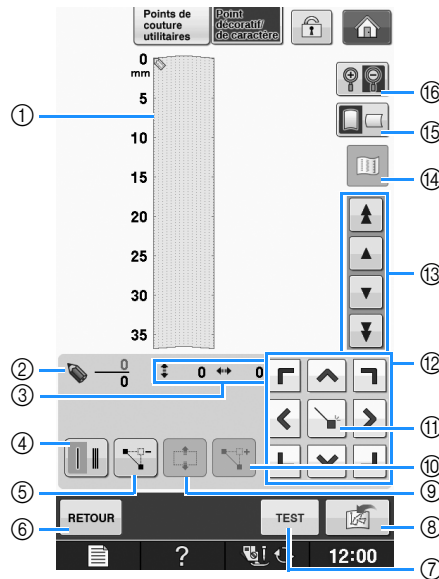









	Point	1	2	3	4	5	6	7	8	9	10	11	12	13	14	15
	↕	0	5	4	5	8	7	8	11	11	11	16	11	7	4	0
	↔	7	7	3	7	7	0	7	7	3	7	7	3	0	3	7
	Point	16	17	18	19	20	21	22	23	24	25	26	27	28	29	30
	↕	4	7	11	16	21	20	21	24	23	24	27	27	27	32	27
	↔	11	14	11	7	7	11	7	7	14	7	7	11	7	7	11
	Point	31	32	33	34	35	36	37	38	39	40	41	42	43	44	45
	↕	23	20	16	20	23	27	32								
↔	14	11	7	3	0	3	7									

ENTRÉE DE DONNÉES DE POINT

■ Fonction des touches





- ① Cette zone affiche le point en cours de création.
- ② Affiche le nombre de repères actuellement définis sur le nombre total de repères dans le point.
- ③ Affiche la coordonnée y de  sur la coordonnée x de .

N°	Affichage	Nom de la touche	Description	Page
④		Touche de points uniques/triples	Appuyez sur cette touche pour sélectionner le nombre de points (un ou trois) à coudre entre deux repères.	S-106
⑤		Touche d'effacement de repère	Appuyez sur cette touche pour effacer un repère sélectionné.	S-107
⑥		Touche d'entrée	Appuyez sur cette touche pour quitter l'écran d'entrée de données de point.	—
⑦		Touche de test	Appuyez sur cette touche pour effectuer un test de couture du point.	S-107, S-110
⑧		Touche de mise en mémoire « MY CUSTOM STITCH (MON POINT PERSONNEL) »	Appuyez sur cette touche pour enregistrer le point en cours de création.	S-110
⑨		Touche de déplacement de bloc	Appuyez sur cette touche pour regrouper des repères et les déplacer en bloc.	S-108
⑩		Touche d'insertion	Appuyez sur cette touche pour insérer de nouveaux repères sur le motif de point.	S-109
⑪		Touche de réglage	Appuyez sur cette touche pour définir un repère sur le motif de point.	S-106 à S-108
⑫		Touches flèches	Utilisez ces touches pour déplacer  dans la zone d'affichage.	S-106 à S-109
⑬		Touche de repère à repère	Utilisez ces touches pour déplacer  d'un repère à un autre sur le point ou vers le premier ou le dernier repère entré sur le point.	S-107 à S-109
⑭		Touche d'image	Appuyez sur cette touche pour afficher une image du point.	S-107
⑮		Touche de sens de la grille	Appuyez sur cette touche pour modifier le sens de la feuille quadrillée.	S-106
⑯		Touche d'agrandissement	Appuyez sur cette touche pour afficher un agrandissement du point en cours de création.	S-106

1 Appuyez sur  .

2 Appuyez sur  .



3 Utilisez  pour déplacer  vers les coordonnées du premier repère de la feuille quadrillée.

* Appuyez sur  pour modifier le sens de la feuille quadrillée.

* Appuyez sur  pour afficher un agrandissement du point en cours de création.

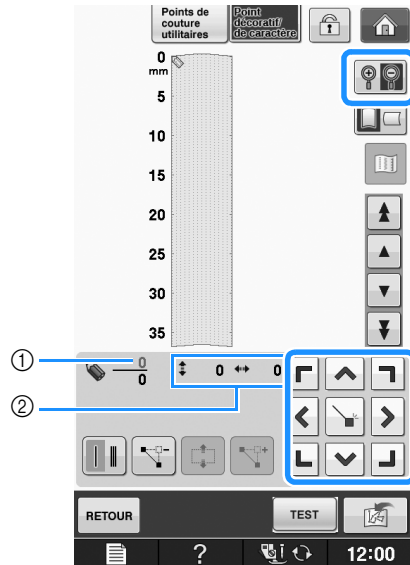

① Repère sélectionné/nombre total de repères

② Coordonnées de 

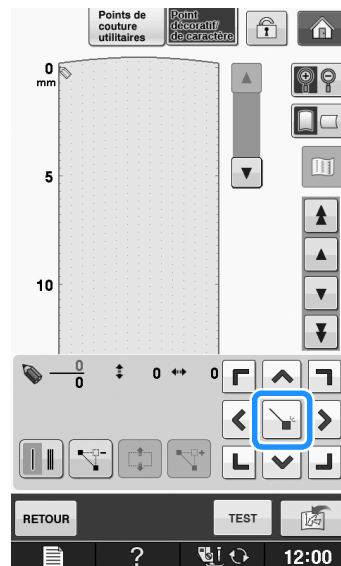

4 Appuyez sur  pour ajouter le repère indiqué par  .

* Pour insérer des coordonnées à l'aide du stylet, déplacez sa pointe vers un repère désiré. Une fois le stylet éloigné de l'écran, un repère est entré dans le graphique à ces coordonnées. Le nombre de repères sélectionnés et le nombre total de repères s'affiche.





5 Sélectionnez le nombre de points (un ou trois) à coudre entre les deux premiers repères.

* Pour coudre trois points, appuyez sur la touche pour qu'elle affiche  .

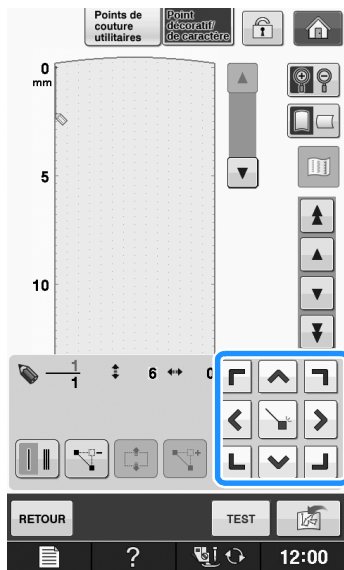
- 6** Utilisez  pour déplacer  vers le deuxième repère et appuyez sur .



- 7** Répétez les étapes ci-dessus pour chaque repère dessiné sur la feuille quadrillée jusqu'à ce que le motif de points soit dessiné à l'écran sous la forme d'un trait continu.

- * Appuyez sur  pour effacer un repère entré.
- * Appuyez sur **TEST** pour effectuer un test de couture du point.
- * Appuyez sur **RETOUR** pour revenir à l'écran initial.
- * Appuyez sur  pour afficher une image du point.

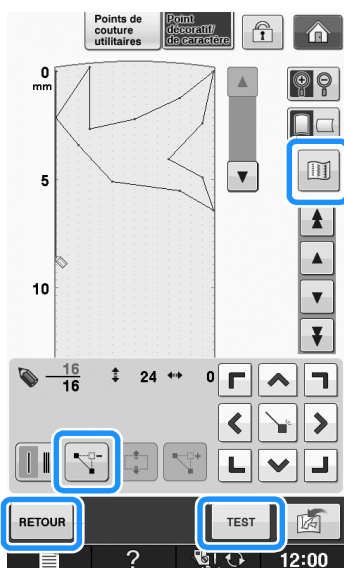

Mémo



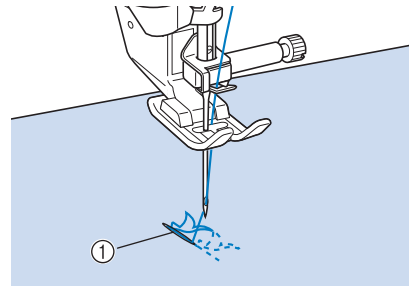

- Si vous avez entré des points rapprochés, le tissu risque de ne pas être entraîné correctement. Modifiez les données de point pour laisser un plus grand espace entre les repères.
- Si le motif de point doit être répété et relié à d'autres, veillez à ajouter des points de liaison de sorte que les motifs de point ne se chevauchent pas.



- ① Points de liaison
- Vous pouvez régler le repère en touchant la feuille quadrillée ou en utilisant une souris USB.

■ Déplacement d'un repère

- 1** Appuyez sur  ou  pour déplacer  vers le repère à déplacer.

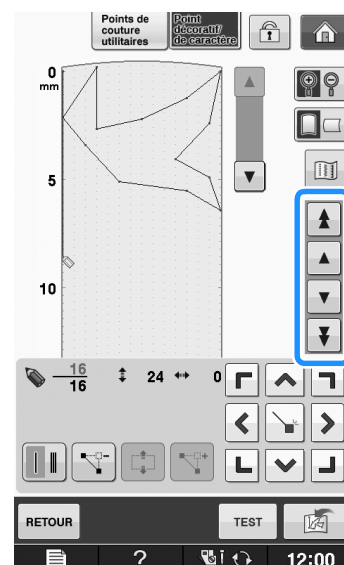

- * Pour déplacer  vers le premier repère, appuyez sur .
- * Pour déplacer  vers le dernier repère, appuyez sur .
- * Vous pouvez également déplacer  à l'aide du stylet.



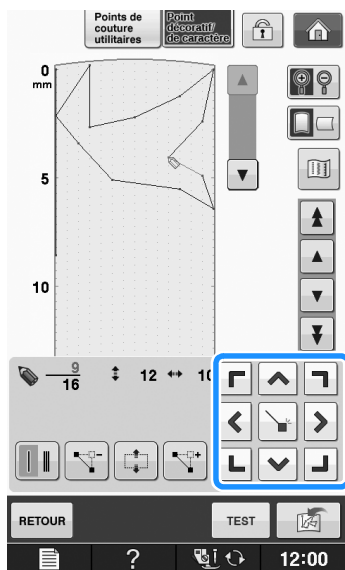



2 Utilisez  pour déplacer le repère.



■ Déplacement d'une partie ou de l'ensemble du dessin

1 Appuyez sur  ou  pour déplacer  vers le premier repère de la partie à déplacer.

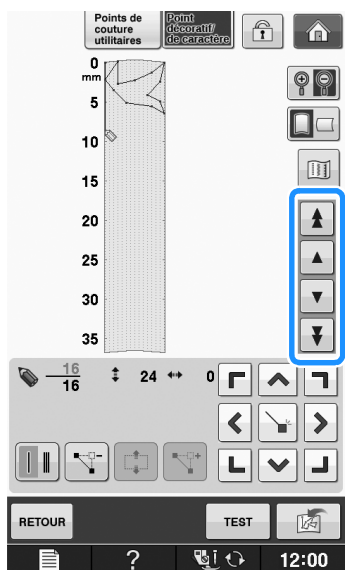

- * Pour déplacer  vers le premier repère, appuyez sur .
- * Pour déplacer  vers le dernier repère, appuyez sur .
- * Vous pouvez également déplacer  à l'aide du stylet.

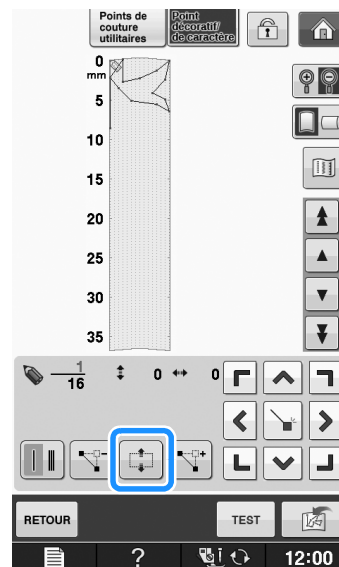

2 Appuyez sur .



→ Le repère sélectionné et tous les repères entrés à sa suite sont sélectionnés.

3 Appuyez sur  ou  pour déplacer la partie.

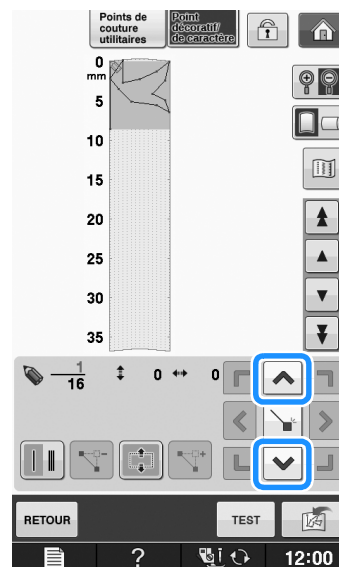



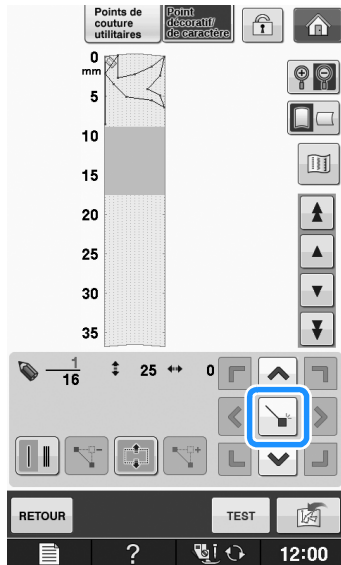

4 Appuyez sur .



→ La partie est déplacée.

■ Insertion de nouveaux repères

1 Appuyez sur ou pour déplacer vers un endroit du dessin où vous souhaitez ajouter un nouveau repère.

- * Pour déplacer  vers le premier repère, appuyez sur .
- * Pour déplacer  vers le dernier repère, appuyez sur .
- * Vous pouvez également déplacer  à l'aide du stylet.

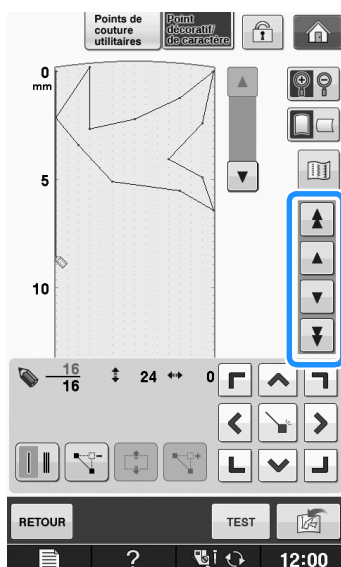

2 Appuyez sur .

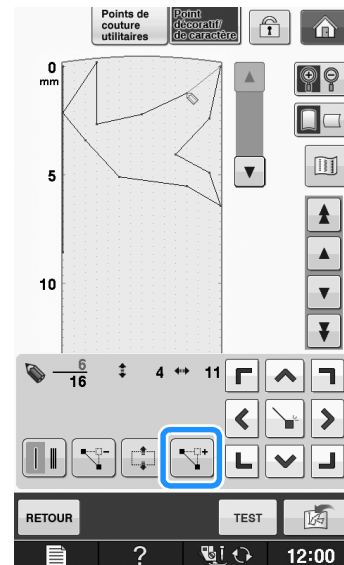

→ Un nouveau repère est entré et  se déplace vers lui.

3 Utilisez pour déplacer le repère.

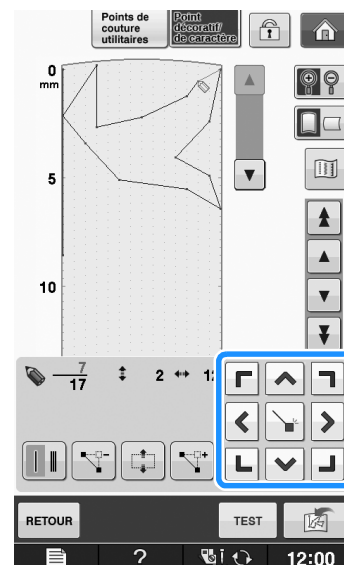

UTILISATION DE POINTS PERSONNELS MÉMORISÉS

Enregistrement de points personnels dans votre liste

Les motifs de point créés à l'aide de la fonction « MY CUSTOM STITCH (MON POINT PERSONNEL) » peuvent être enregistrés pour une utilisation ultérieure. Lorsque vous avez terminé d'entrer les données de point, appuyez sur . Le message « Enregistrement » s'affiche et le point est enregistré.

Avant d'enregistrer un point, appuyez sur  pour effectuer un test de couture du point.

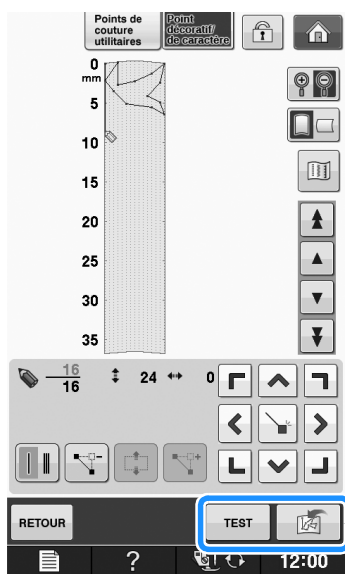

Mémo

- L'enregistrement d'un motif de point prend quelques secondes.
- Pour plus d'informations sur la récupération d'un motif de point enregistré, reportez-vous à la page S-111.

Remarque



- Ne mettez pas la machine hors tension lorsque le message « Enregistrement » s'affiche. Vous risquez de perdre les données de motifs de points en cours d'enregistrement.

Si la mémoire est saturée

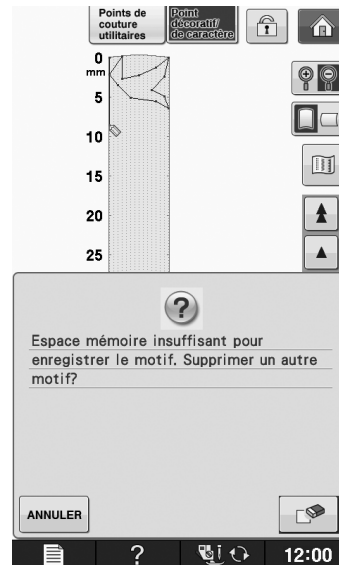
Si le message suivant s'affiche lorsque vous appuyez sur , le motif de point ne peut pas être enregistré car la mémoire de la machine est saturée ou la taille du motif de point est supérieure à l'espace disponible dans la mémoire. Pour pouvoir mémoriser le motif de point, vous devez supprimer un motif de point précédemment enregistré.



Remarque

- Pour enregistrer des points personnels sur un support USB ou sur votre ordinateur, respectez la procédure décrite ci-dessus et appuyez sur  pour sélectionner le point. (Reportez-vous à la section « Récupération de points enregistrés » suivante.) Appuyez sur  pour enregistrer le point sur un support USB ou sur votre ordinateur. (Pour plus de détails, reportez-vous à « Enregistrement de motifs de points sur un support USB » page S-96 ou à « Enregistrement de motifs de points sur l'ordinateur » page S-97.)

Récupération de points enregistrés

1 Appuyez sur .



→ Une liste des motifs de points enregistrés s'affiche.

2 Sélectionnez le motif de point.

* Appuyez sur **FERMER** pour revenir à l'écran précédent sans effectuer la récupération.

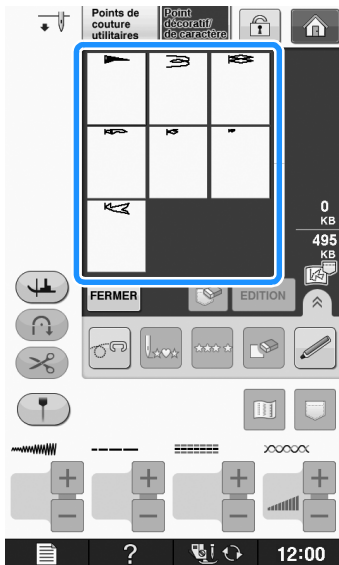

3 Appuyez sur **FERMER**.

* Pour supprimer le motif de point enregistré, appuyez sur .

* Pour modifier le motif de point enregistré, appuyez sur **EDITION**.

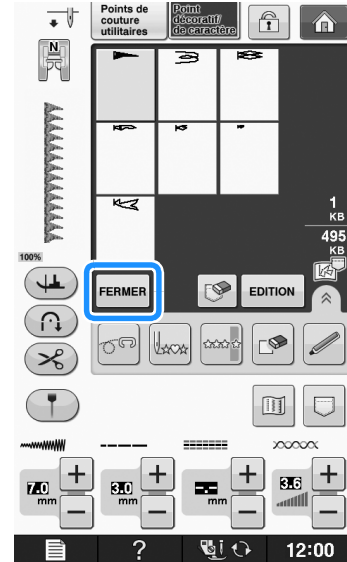

S
4

MY CUSTOM STITCH (MON POINT PERSONNEL)

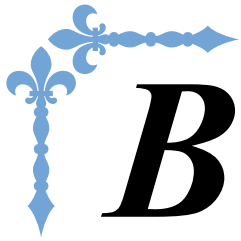

Broderie

Cette section donne des instructions pour broder des motifs à l'aide de cette machine.
Le numéro des pages commence par « E » dans cette section.

Les écrans et illustrations de la machine peuvent varier légèrement, en fonction du pays ou de la région.

Chapitre1 Broderie E-2

Chapitre2 Modification de broderie E-56

Chapitre 1 Broderie

SÉLECTION DES MOTIFS	3
■ Informations concernant les droits d'auteur	3
Sélection de motifs de broderie/motifs « exclusifs »	3
Brother/alphabet floral/motifs de travaux à la canette	4
Sélection des motifs de caractères	5
Sélection de motifs d'encadrement	7
Sélection de motifs à partir de cartes de broderie.....	7
■ À propos du lecteur de carte de broderie (vendu séparément) et du module d'enregistrement de carte USB*	7
■ À propos des cartes de broderie (vendues séparément)	7
Sélection de motifs à partir d'un support USB/ordinateur	8
AFFICHAGE DE L'ÉCRAN DE BRODERIE	9
■ Fonction des touches	10
PRÉPARATION DU TISSU	11
Application d'un renfort thermocollant (support) sur le tissu	11
Mise en place du tissu dans le cadre de broderie	13
■ Types de cadres de broderie	13
■ Mise en place du tissu	14
■ Utilisation du gabarit	15
Broderie de petites pièces de tissus ou de bords	16
■ Broderie de petites pièces de tissu	16
■ Broderie de bords ou de coins	16
■ Broderie de rubans ou de bande	16
FIXATION DU CADRE DE BRODERIE	17
■ Retrait du cadre de broderie	17
CONFIRMATION DE L'EMPLACEMENT DU MOTIF	19
Vérification de l'emplacement du motif	19
Aperçu du motif terminé	20
COUTURE D'UN MOTIF DE BRODERIE	21
Broderie de finitions parfaites	21
■ Capot de la plaque de l'aiguille pour broderie	22
Couture de motifs de broderie	22
Couture de motifs de broderie avec appliqué	23
RÉGLAGES PENDANT LA BRODERIE	26
Épuisement du fil de la canette	26
Cassure du fil pendant la couture	27
Recommencement depuis le début	28
Reprise de la broderie après une mise hors tension	28
RÉGLAGES DE BRODERIE	30
Réglage de la tension du fil	30
■ Tension du fil correcte	30
■ Le fil supérieur est trop tendu	30
■ Le fil supérieur n'est pas assez tendu	30
Réglage du boîtier de la canette (sans couleur sur la vis).....	31
■ Tension correcte	31
■ Le fil de canette n'est pas assez tendu.....	31
■ Le fil de canette est trop tendu.....	32
Utilisation de la fonction de coupure automatique de fil (COUPURE DE COULEUR D'EXTRÉMITÉ).....	32
Utilisation de la fonction de coupure de fil (COUPE DE POINT SAUTÉ)	32
■ Sélection de la longueur du point sauté pour ne pas couper....	33

Réglage de la vitesse de broderie	33
Modification de l'affichage des couleurs de fils.....	34
Modification de « Visualisation du cadre à broder »	35

RÉVISION DU MOTIF

Déplacement du motif	36
Alignement du motif et de l'aiguille	36
Modification de la taille du motif.....	37
Rotation du motif	38
Création d'une image en miroir horizontale	39
Agrandissement de l'écran de modification	39
Modification de la densité (uniquement pour les motifs de caractères et d'encadrement)	40
Modification des couleurs des motifs de caractères alphabétiques	40
Broderie de caractères liés	41
Broderie ininterrompue (monochrome - une seule couleur)	43

UTILISATION DE LA FONCTION DE MÉMOIRE

Précautions relatives aux données de broderie	44
■ Types de données de broderie disponibles.....	44
■ Types de périphériques/supports USB pris en charge.....	44
■ Les ordinateurs et systèmes d'exploitation répondant aux spécifications suivantes sont pris en charge.....	44
■ Précautions d'utilisation de l'ordinateur pour créer et mémoriser des données	44
■ Données de broderie Tajima (.dst).....	45
Mémorisation de motifs de broderie dans la machine.....	45
■ Si la mémoire est saturée	45
Enregistrement de motifs de broderie sur un support USB.....	46
Enregistrement de motifs de broderie sur l'ordinateur	47
Récupération des motifs mémorisés	48
Rappel à partir d'un support USB.....	49
Rappel à partir de l'ordinateur	50

APPLICATIONS DE BRODERIE.....

Utilisation d'un motif d'encadrement pour créer un appliqué (1).....	51
Utilisation d'un motif d'encadrement pour créer un appliqué (2).....	52
Couture de motifs de broderie fractionnés.....	53

SÉLECTION DES MOTIFS

■ Informations concernant les droits d'auteur

Les motifs enregistrés sur la machine et sur les cartes de broderie sont destinés à un usage privé uniquement. Toute utilisation publique ou commerciale des motifs protégés par copyright constitue une violation de la loi sur les droits d'auteur et est strictement interdite.

De nombreux caractères et motifs de broderie décoratifs sont mémorisés dans la machine (reportez-vous à la section « Guide de référence rapide » pour obtenir un résumé complet des motifs mémorisés dans la machine). Vous pouvez également utiliser des motifs provenant de cartes de broderie (vendues séparément).

Lorsque l'initialisation de la machine est terminée et que le chariot s'est mis en position de départ, l'écran de sélection des types de motifs s'affiche.

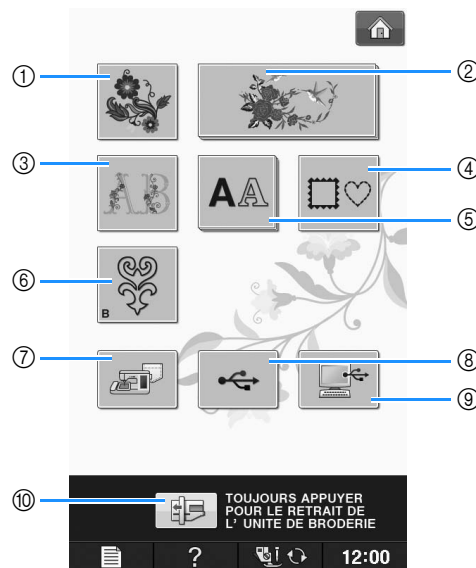

Si un autre écran s'affiche, appuyez sur , puis sur  pour afficher l'écran suivant.

Il existe 6 catégories de motifs sur cette machine.



- ① Motifs de broderie
- ② Motifs « exclusifs » Brother
- ③ Motifs alphabet floral
- ④ Motifs d'encadrement
- ⑤ Motifs de caractères
- ⑥ Motifs de travaux à la canette (reportez-vous à la section « Annexe »)
- ⑦ Motifs mémorisés dans la machine (voir la page E-48)
- ⑧ Motifs enregistrés sur un support USB (voir la page E-49)
- ⑨ Motifs enregistrés sur l'ordinateur (voir la page E-50)
- ⑩ Appuyez sur cette touche pour retirer l'unité de broderie

Mémo

- L'affichage d'une touche en relief, comme par exemple  et , indique qu'il existe des sous-catégories, que vous devez sélectionner avant de pouvoir afficher un écran de sélection de motif.

Sélection de motifs de broderie/motifs « exclusifs » Brother/alphabet floral/motifs de travaux à la canette



1 Touchez la touche de la catégorie de motif que vous souhaitez broder.

- * Reportez-vous à la section « Création d'un travail à la canette » dans « Annexe » sur les motifs de travaux à la canette.

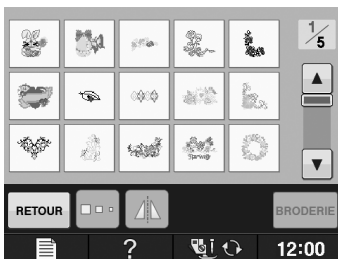

2 Appuyez sur la touche du motif à broder.



- * Appuyez sur  pour afficher l'écran suivant.
 - * Appuyez sur  pour afficher l'écran précédent.
- Le motif sélectionné est affiché.

3 Appuyez sur pour créer une image en miroir du motif de point.

- * En cas d'erreur lors de la sélection du motif, appuyez sur la touche du motif que vous souhaitez broder : la nouvelle sélection s'affiche.

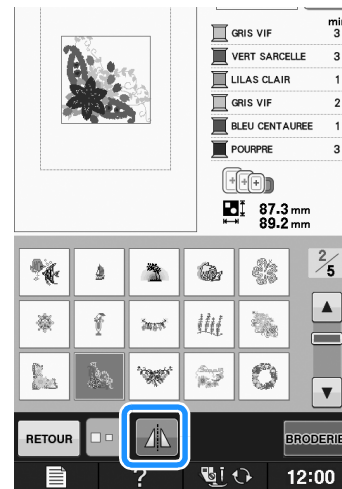

4 Appuyez sur .

→ L'écran de broderie s'affiche.

5 Reportez-vous à la section « AFFICHAGE DE L'ÉCRAN DE BRODERIE » page E-9 pour broder le motif.

- * Pour revenir à l'écran précédent et sélectionner un autre motif, appuyez sur .

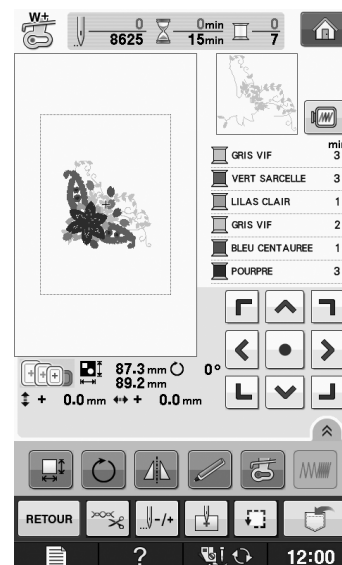

Sélection des motifs de caractères

Exemple : Saisie de « We Fly ».

1 Appuyez sur .

2 Appuyez sur la touche de la police à broder.

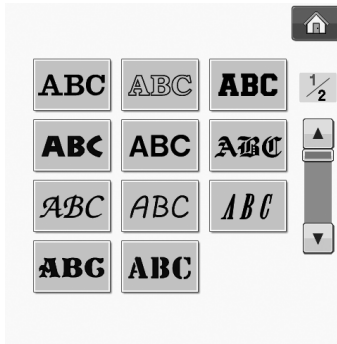

3 Appuyez pour modifier les écrans de sélection.





Mémo

- Si vous continuez d'ajouter des caractères après avoir modifié la taille, les nouveaux caractères seront entrés avec la nouvelle taille.
- Vous ne pouvez plus modifier la taille des caractères entrés après les avoir combinés avec des motifs de points.

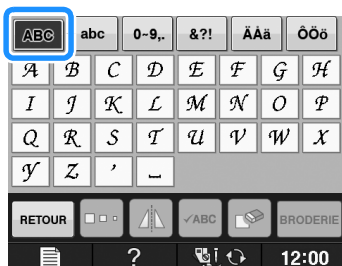
4 Appuyez sur , puis entrez « W ».



- * Si vous souhaitez modifier la taille d'une lettre, sélectionnez le caractère, puis appuyez sur  pour en modifier la taille. La taille est modifiée à chaque fois que vous appuyez sur la touche (grand, moyen, petit).
- * Si vous commettez une erreur, appuyez sur  pour l'effacer.
- * Si le motif est trop petit pour être vu clairement, vous pouvez utiliser la touche  pour le vérifier.

5 Appuyez sur  et entres « e ».

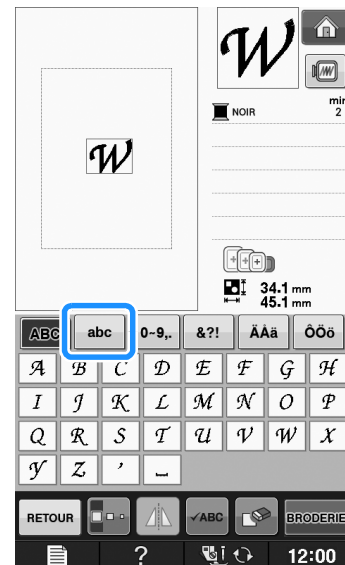

6 Appuyez sur  pour entrer un espace.



- 7 Appuyez de nouveau sur **ABC** , puis entrez « F ».



- 8 Appuyez sur **abc** , puis entrez « F ».



- 9 Appuyez sur **BRODERIE** .

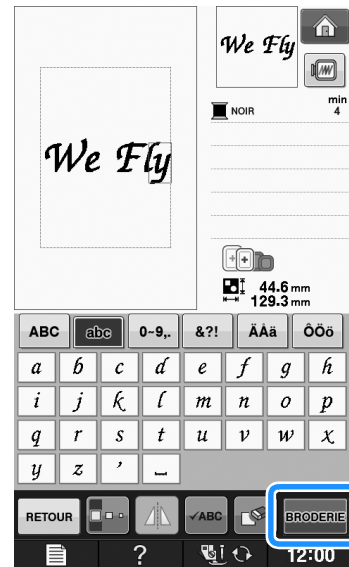

→ L'écran de broderie s'affiche.

- 10 Reportez-vous à la section « AFFICHAGE DE L'ÉCRAN DE BRODERIE » page E-9 pour broder le motif.

* Pour revenir à l'écran précédent et sélectionner un autre motif, appuyez sur **RETOUR** .

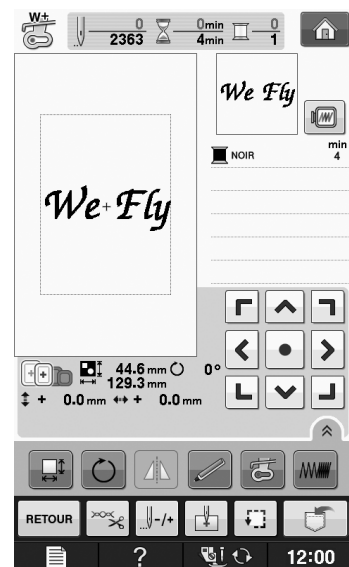

Sélection de motifs d'encadrement

1 Appuyez sur .

2 Dans la partie supérieure de l'écran, appuyez sur la touche correspondant à la forme du motif d'encadrement que vous souhaitez broder.

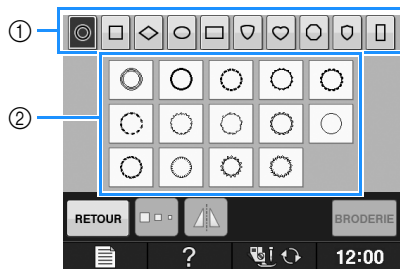

- ① Formes d'encadrement
- ② Motifs d'encadrement
- Différents motifs d'encadrement s'affichent au bas de l'écran.

3 Appuyez sur la touche du motif d'encadrement à broder.

* En cas d'erreur dans la sélection du motif, appuyez sur la touche du motif à broder.

→ Le motif sélectionné s'affiche à l'écran.

4 Appuyez sur .

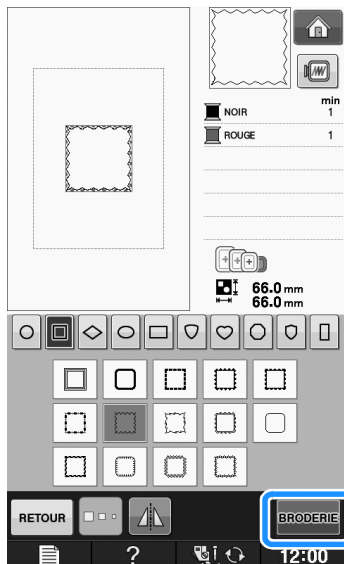

→ L'écran de broderie s'affiche.

5 Reportez-vous à la section « AFFICHAGE DE L'ÉCRAN DE BRODERIE » page E-9 pour broder le motif.

* Pour revenir à l'écran précédent et sélectionner un autre motif, appuyez sur .

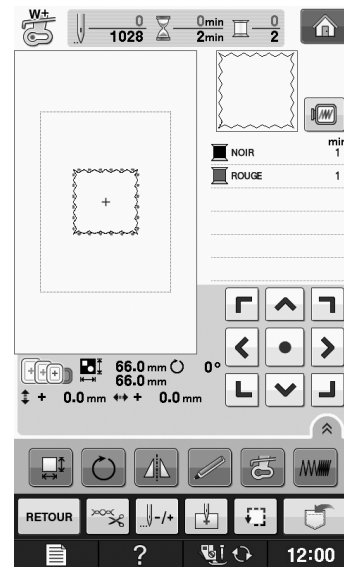

Sélection de motifs à partir de cartes de broderie

■ À propos du lecteur de carte de broderie (vendu séparément) et du module d'enregistrement de carte USB*

- Utilisez uniquement des lecteurs de cartes de broderie conçus pour cette machine. L'utilisation de lecteurs de cartes de broderie non autorisés risque de provoquer un dysfonctionnement de la machine.
- * Si vous avez acheté le modèle PE-DESIGN Ver5 ou ultérieur, PE-DESIGN NEXT, PE-DESIGN Lite, PED-BASIC ou PE-DESIGN PLUS, vous pouvez brancher le module d'enregistrement de carte USB fourni sur la machine comme un lecteur de carte de broderie, et rappeler des motifs.



Remarque

- Il n'est pas possible d'enregistrer des motifs de broderie de la machine sur une carte de broderie insérée dans un module d'enregistrement de carte USB* branché.

■ À propos des cartes de broderie (vendues séparément)

- Utilisez uniquement les cartes de broderie conçues pour cette machine. L'utilisation de cartes non autorisées risque de provoquer un dysfonctionnement de la machine.
- N'utilisez pas de cartes de broderie vendues dans d'autres pays avec cette machine.
- Rangez les cartes de broderie dans leur étui rigide.

- 1** Branchez le lecteur de carte de broderie/module d'enregistrement de carte USB en option sur le port USB de la machine.

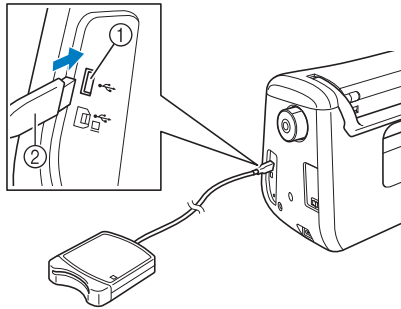

- ① Port USB
- ② Lecteur de carte de broderie/module d'enregistrement de carte USB

- 2** Insérez entièrement la carte dans le lecteur de carte de broderie/module d'enregistrement de carte USB.

- * Insérez la carte de broderie de sorte que l'extrémité avec la flèche soit tournée vers le haut.

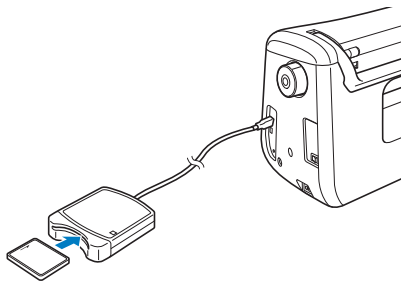

Remarque

- Il n'est pas possible d'utiliser en même temps deux lecteurs de carte de broderie USB/modules d'enregistrement de carte USB simultanément sur cette machine. Si deux lecteurs de carte de broderie USB/modules d'enregistrement de carte USB sont insérés, seul le lecteur de carte de broderie USB/module d'enregistrement de carte USB inséré en premier est détecté.

- 3** Appuyez sur la touche du port USB.



→ Les motifs de la carte de broderie s'affichent sur l'écran de sélection.

- 4** Suivez les étapes à la page E-4 pour sélectionner un motif.

Sélection de motifs à partir d'un support USB/ordinateur

Pour rappeler des motifs à partir d'un ordinateur ou d'un support USB, reportez-vous aux pages E-49 et E-50.

AFFICHAGE DE L'ÉCRAN DE BRODERIE

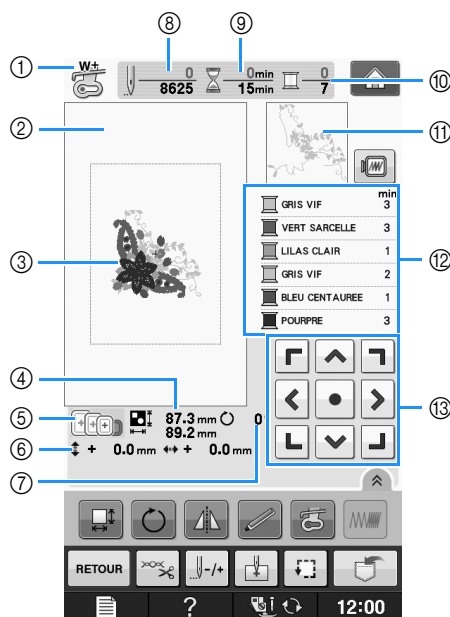

- ① Indique le code du pied-de-biche.
Fixez le pied de broderie « W+ » ou « W » pour tous les projets de broderie. Lorsque le symbole du pied-de-biche s'affiche à l'écran, vous pouvez coudre.
 - ② Indique la limite de broderie avec le très grand cadre [30 cm × 18 cm (env. 12 po × 7 po)].
 - ③ Affiche un aperçu du point sélectionné.
 - ④ Indique la taille du motif sélectionné.
 - ⑤ Affiche les cadres de broderie qui peuvent être utilisés pour le motif sélectionné. Veillez à utiliser le cadre approprié (voir la page E-13).
 - ⑥ Indique l'éloignement de la position de couture par rapport au centre (lorsque vous déplacez la position de couture).
 - ⑦ Indique le degré de rotation du motif.
 - ⑧ Indique le nombre de points du motif sélectionné et le nombre de points déjà cousus.
 - ⑨ Indique le temps nécessaire pour coudre le motif et le temps déjà écoulé (sans tenir compte du temps nécessaire pour le changement et la coupure automatique de fil).
 - ⑩ Indique le nombre de couleurs du motif sélectionné et le numéro de la couleur en cours.
 - ⑪ Indique la partie de la broderie qui sera cousue avec la première couleur de fil.
 - ⑫ Indique l'ordre de changement de la couleur de fil et le temps de broderie pour chaque couleur de fil.
- * Le temps affiché correspond à la durée approximative nécessaire. Le temps de broderie réel peut être plus long que le temps affiché, en fonction du cadre de broderie utilisé. En outre, il n'inclut pas le temps nécessaire au changement de couleurs de fil.

**Remarque**

- La fonction des touches supplémentaires est expliquée à la page suivante.

■ Fonction des touches

Ces touches permettent de modifier la taille du motif, de le faire pivoter, etc.

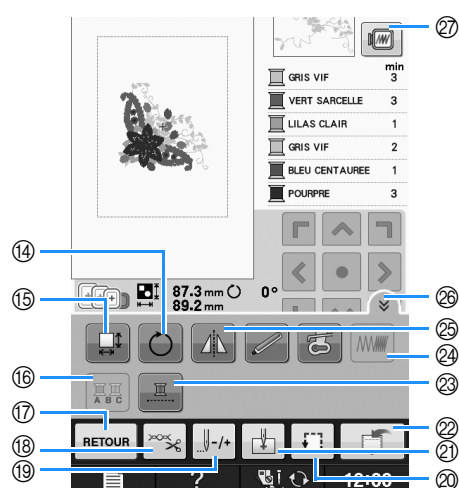

Remarque

- Certaines opérations ou fonctions ne sont pas disponibles pour certains motifs. Si la touche s'affiche en gris clair, vous ne pouvez pas utiliser cette fonction ou cette opération avec le motif sélectionné.

N°	Affichage	Nom de la touche	Description	Page
13		Touches flèches (● touche centrale)	Utilisez les touches flèches pour déplacer le motif dans le sens indiqué par la flèche. (Appuyez sur la touche Centre pour remettre le motif au centre de la zone de broderie.)	E-36
14		Touche de rotation	Appuyez sur cette touche pour faire pivoter le motif. Vous pouvez faire pivoter un motif de un, 10 ou 90 degrés à la fois.	E-38
15		Touche de taille	Appuyez sur cette touche pour modifier la taille du motif.	E-37
16		Touche multicolore	Appuyez sur cette touche pour changer la couleur de chaque lettre lorsque vous cousez des motifs alphabétiques.	E-40
17		Touche d'entrée	Appuyez sur cette touche pour revenir à l'écran de sélection des types de motifs.	—
18		Touche de coupure/tension	Appuyez sur cette touche pour spécifier la coupure de fil automatique ou la tension du fil. Pour la broderie, ces fonctions sont définies automatiquement.	E-32 à E-32
19		Touche avant/arrière	Appuyez sur cette touche pour déplacer l'aiguille vers l'avant ou l'arrière dans le motif. Ceci peut s'avérer utile lorsque le fil se casse pendant la couture ou si vous souhaitez recommencer au début.	E-27 à E-29
20		Touche d'essai	Appuyez sur cette touche pour vérifier la position du motif. Le motif de broderie se déplace à la position souhaitée pour vous permettre de vérifier que l'espace est suffisant pour coudre le motif.	E-19
21		Touche position de démarrage	Appuyez sur cette touche pour déplacer la position de l'aiguille afin qu'elle corresponde à celle du motif.	E-36
22		Touche de mise en mémoire	Appuyez sur cette touche pour enregistrer un motif dans la mémoire de la machine, un support USB ou un ordinateur.	E-45 à E-47
23		Touche de broderie ininterrompue	Appuyez sur cette touche pour broder le motif sélectionné avec une seule couleur.	E-43
24		Touche de densité	Appuyez sur cette touche pour modifier la densité des caractères alphabétiques ou des motifs d'encadrement.	E-40
25		Touche d'image en miroir horizontale	Appuyez sur cette touche pour créer une image en miroir horizontale du motif sélectionné.	E-39
26		Touche de page de fonction	Appuyez sur cette touche pour afficher toutes les touches de cet écran.	E-40
27		Touche d'image	Appuyez sur cette touche pour afficher un aperçu de l'image cousue.	E-20



PRÉPARATION DU TISSU

⚠ ATTENTION

- Utilisez des tissus dont l'épaisseur est inférieure à 3 mm (env. 1/8 de po). L'utilisation de tissus plus épais que 3 mm (env. 1/8 de po) risque de casser l'aiguille.
- Lorsque vous utilisez des tissus au capitonnage plus épais, etc., vous pouvez coudre des broderies de meilleure qualité en réglant la hauteur du pied-de-biche dans l'écran de réglages de broderie (voir ci-dessous).
- Si vous cousez sur une serviette en tissu éponge épais, nous vous recommandons de placer un renfort de broderie soluble sur l'endroit de la serviette. Cela permettra d'aplatir les boucles de la serviette et vous obtiendrez une broderie de meilleure qualité.



Remarque

- Appuyez sur . Dans l'affichage « Hauteur du pied de broderie », utilisez  et  dans l'écran de réglages. Réglez la hauteur du pied de broderie pour les tissus épais ou bouffants.

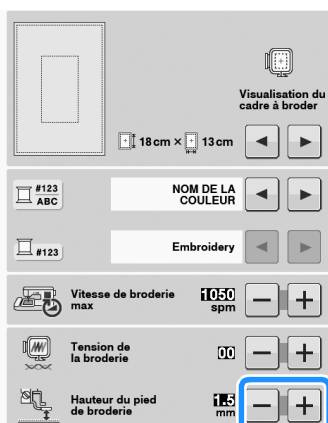

- Pour augmenter l'espace entre le pied-de-biche et la plaque d'aiguille, réglez la hauteur du pied de broderie sur un chiffre élevé. Le réglage de 1,5 mm est utilisé pour la majorité des broderies.

Application d'un renfort thermocollant (support) sur le tissu

Pour obtenir de meilleurs résultats lors de la création de travaux de broderie, utilisez toujours un renfort de broderie. Suivez les instructions qui figurent sur l'emballage du renfort.

Lorsque vous utilisez des tissus qui ne peuvent pas être repassés (tels que les serviettes de bain ou les tissus avec des boucles qui s'élargissent lors du repassage) ou à des endroits difficiles à repasser, placez le renfort de broderie sous le tissu sans le fixer, placez ensuite le tissu et le renfort dans le cadre de broderie ou demandez à votre revendeur agréé de vous conseiller sur le renfort à utiliser.

⚠ ATTENTION

- Lorsque vous brodez sur des tissus élastiques, légers, à grosse trame ou sur des tissus susceptibles de provoquer un rétrécissement des motifs, utilisez toujours un renfort de broderie. Sinon, l'aiguille risque de casser et de vous blesser. Si vous n'utilisez pas de renfort de broderie, la finition de votre ouvrage risque de ne pas être satisfaisante.

1

Utilisez un morceau de renfort de broderie plus grand que le cadre de broderie.

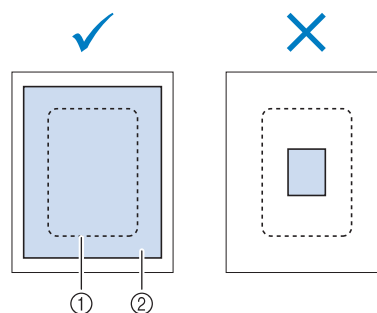

- ① Taille du cadre de broderie
② Renfort thermocollant (support)

2 Repassez le renfort thermocollant sur l'envers du tissu.

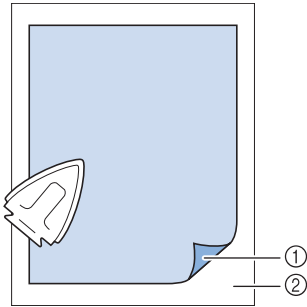

- ① Côté thermofusible du renfort
- ② Tissu (envers)

 **Mémo**

- Lorsque vous brodez sur des tissus fins, tels que l'organdi ou la batiste, ou sur des tissus duvetés, tels que les serviettes de bain ou le velours, utilisez un renfort de broderie soluble (vendu séparément) pour des résultats optimaux. Une fois le renfort dissout dans l'eau, la finition de votre ouvrage sera parfaite.

Mise en place du tissu dans le cadre de broderie

■ Types de cadres de broderie

Les types et numéros des cadres de broderie fournis diffèrent en fonction du pays et de la région.

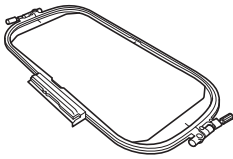
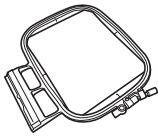
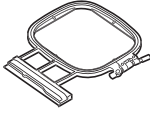
Très grand	Grand	Moyen
		
Zone de broderie 30 cm × 18 cm (env. 12 po × 7 po)	Zone de broderie 18 cm × 13 cm (env. 7 po × 5 po)	Zone de broderie 10 cm × 10 cm (env. 4 po × 4 po)
À utiliser pour broder des caractères ou des motifs connectés ou combinés, ou de grands motifs.	À utiliser pour broder des motifs compris entre 10 cm × 10 cm (env. 4 po × 4 po) et 18 cm × 13 cm (env. 7 po × 5 po).	À utiliser pour broder des motifs inférieurs à 10 cm × 10 cm (env. 4 po × 4 po).

Il est possible d'utiliser d'autres cadres de broderie en option. Si vous sélectionnez un cadre non affiché à l'écran, vérifiez toujours la taille du champ de broderie du cadre en option. Vérifiez la compatibilité du cadre auprès de votre revendeur agréé.

Sélectionnez un cadre qui correspond à la taille du motif. Les options de cadres inclus sont affichées sur l'écran à cristaux liquides.

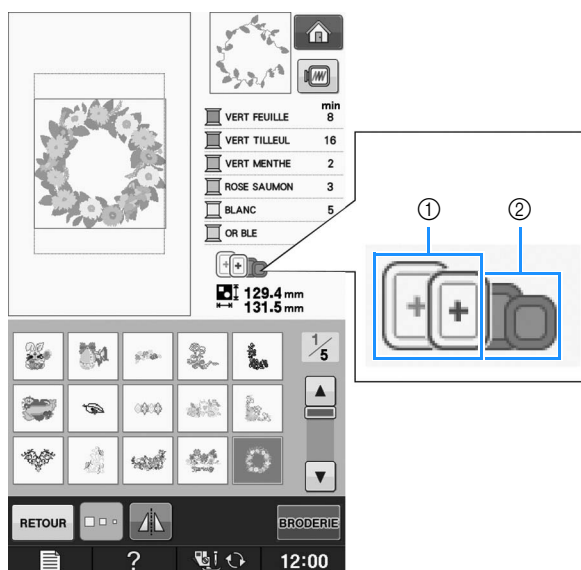

- ① Mis en surbrillance : peut être utilisé
- ② Grisé : ne peut pas être utilisé

⚠ ATTENTION

- Si vous utilisez un cadre trop petit, le pied-de-biche risque de heurter le cadre pendant la couture et vous pourriez vous blesser.

Mise en place du tissu



Remarque

- Si le tissu n'est pas bien maintenu dans le cadre de broderie, le motif ne sera pas bien brodé. Placez le tissu sur une surface plane et tendez-le bien dans le cadre. Pour mettre le tissu en place correctement, effectuez les opérations suivantes.

- 1 Soulevez et dévissez la vis de réglage du cadre de broderie et retirez le cadre intérieur.

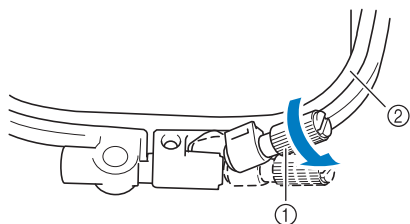

- ① Vis de réglage du cadre
② Cadre intérieur

- 2 Placez le tissu sur le dessus du cadre extérieur, l'endroit vers le haut.

Réinsérez le cadre intérieur en veillant à bien aligner son repère \triangle sur celui ∇ du cadre extérieur.

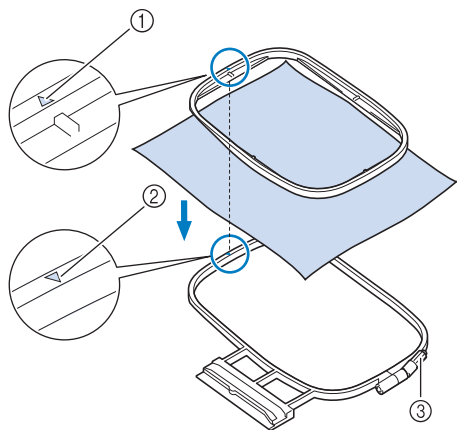

- ① Repère \triangle du cadre intérieur
② Repère ∇ du cadre extérieur
③ Vis de réglage du cadre

- 3 Serrez doucement la vis de réglage du cadre et tendez bien le tissu en tirant sur les bords et sur les coins. Ne desserrez pas la vis.

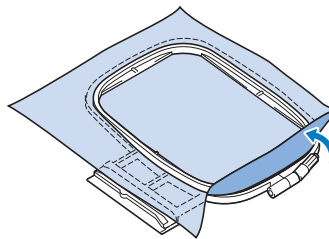

- 4 Tendez doucement le tissu, puis serrez la vis de réglage du cadre afin d'éviter que le tissu se détende après l'avoir tendu.

* Après avoir tiré le tissu, vérifiez qu'il est bien tendu.

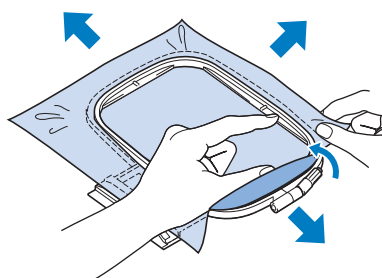

* Avant de commencer à broder, assurez-vous que les cadres intérieur et extérieur sont au même niveau.

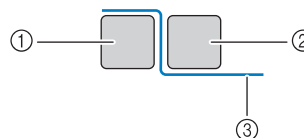

- ① Cadre extérieur
② Cadre intérieur
③ Tissu



Mémo

- Tendez le tissu en tirant sur les quatre coins et les quatre côtés. Tout en étirant le tissu, serrez la vis de réglage du cadre.

- 5** Remplacez la vis de réglage du cadre dans sa position initiale.

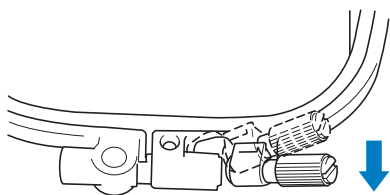

Mémo

- Vous pouvez utiliser le tournevis inclus pour serrer ou desserrer la vis de réglage du cadre.

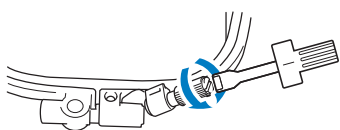

■ Utilisation du gabarit

Si vous souhaitez broder le motif à un endroit particulier, utilisez une feuille de broderie avec le cadre.

- 1** À l'aide d'une craie, marquez la zone que vous souhaitez broder sur le tissu.

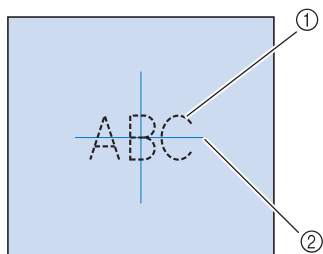

- ① Motif de broderie
② Repère

- 2** Placez la feuille de broderie sur le cadre intérieur. Alignez les lignes directrices du gabarit avec les repères tracés sur le tissu.

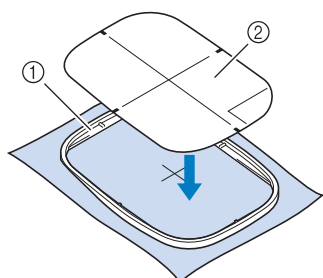

- ① Cadre intérieur
② Ligne de guidage

- 3** Étirez doucement le tissu afin qu'il ne reste aucun pli et insérez le cadre intérieur dans le cadre extérieur.

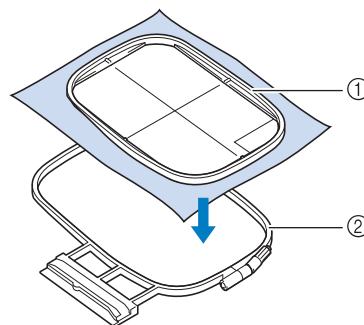

- ① Cadre intérieur
② Cadre extérieur

- 4** Retirez la feuille de broderie.

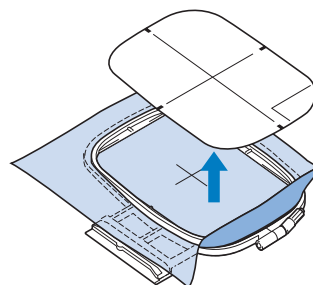

Broderie de petites pièces de tissus ou de bords

Utilisez un renfort de broderie pour fournir un support supplémentaire. Après la broderie, retirez soigneusement le renfort. Fixez le renfort comme indiqué dans les exemples suivants. Nous recommandons l'utilisation d'un renfort spécial pour broderie.

■ Broderie de petites pièces de tissu

Pulvérisez un produit adhésif provisoire pour coller la petite pièce de tissu sur la grande dans le cadre. Si vous ne souhaitez pas pulvériser de produit adhésif provisoire, fixez le renfort avec un point de faufilage.

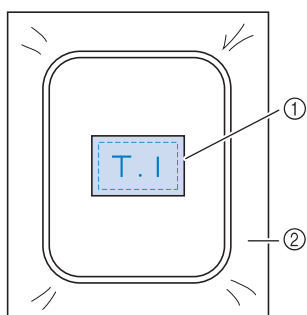

- ① Tissu
- ② Renfort

■ Broderie de bords ou de coins

Pulvérisez un produit adhésif provisoire pour coller la petite pièce de tissu sur la grande dans le cadre. Si vous ne souhaitez pas pulvériser de produit adhésif provisoire, fixez le renfort avec un point de faufilage.

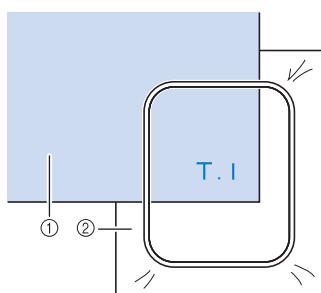

- ① Tissu
- ② Renfort

■ Broderie de rubans ou de bande

Fixez le ruban avec un autocollant double face ou un produit adhésif temporaire.

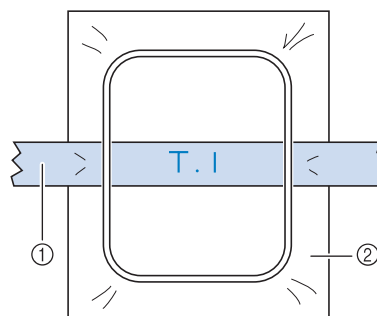

- ① Ruban ou bande
- ② Renfort

FIXATION DU CADRE DE BRODERIE



Remarque

- Bobinez et installez la canette avant de fixer le cadre de broderie.

- 1 Appuyez sur la touche « Releveur du pied-de-biche » pour relever le pied-de-biche.
- 2 Alignez le guide du cadre de broderie sur le côté droit du support du cadre de broderie.

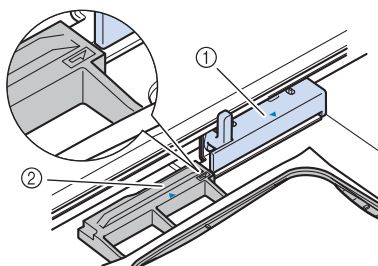

- ① Support du cadre de broderie
- ② Guide du cadre de broderie

- 3 Faites glisser le cadre de broderie sur le support, en veillant à aligner le repère \triangle du cadre de broderie sur celui du support ∇ .

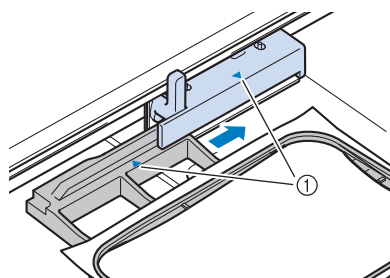

- ① Repère fléché

- 4 Abaissez le levier de sécurité du cadre au même niveau que le cadre pour fixer le cadre de broderie sur son support.

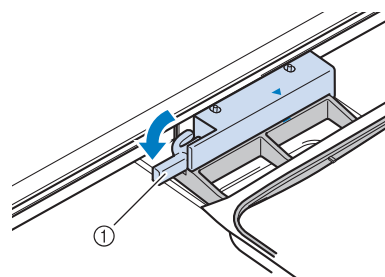

- ① Levier de sécurité du cadre

ATTENTION

- Si le levier de sécurité du cadre n'est pas abaissé, le message suivant s'affiche. Vous ne pouvez pas commencer la couture tant que le levier de sécurité du cadre n'est pas baissé.

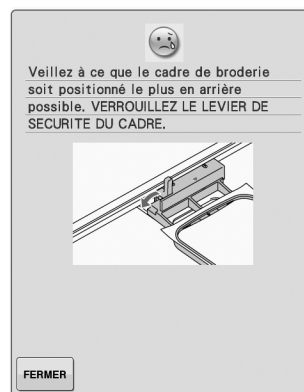

■ Retrait du cadre de broderie

- 1 Relevez le levier de sécurité du cadre.

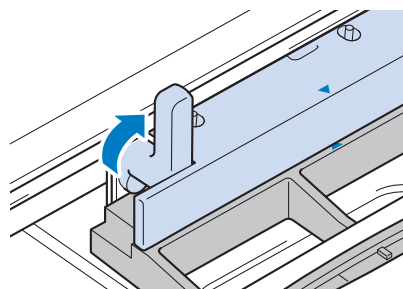

2 Tirez le cadre de broderie vers vous.

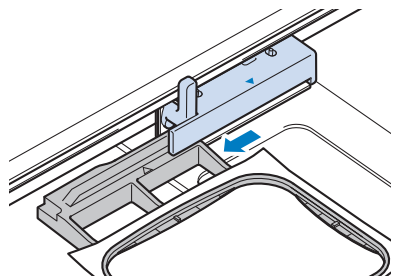

CONFIRMATION DE L'EMPLACEMENT DU MOTIF

Le motif est généralement positionné au centre du cadre de broderie. S'il s'avère nécessaire de repositionner le motif pour un meilleur positionnement sur le vêtement, vous pouvez vérifier la disposition avant de broder.

Vérification de l'emplacement du motif

Le cadre de broderie se déplace et indique l'emplacement du motif. Regardez attentivement le cadre pour vous assurer que le motif sera cousu au bon endroit.

1 Appuyez sur .

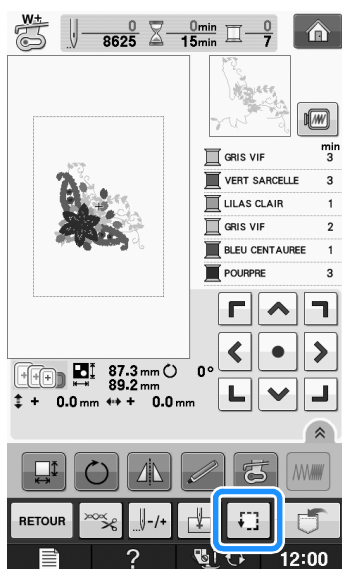

→ L'écran suivant s'affiche.

2 Dans , appuyez sur la touche de l'emplacement à vérifier.

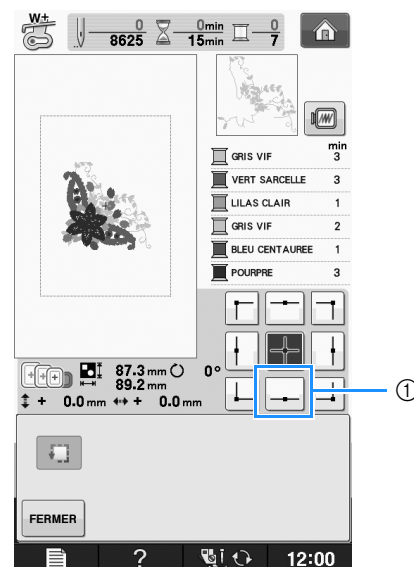

① Emplacement sélectionné

→ L'aiguille se déplace à l'emplacement sélectionné sur le motif.

Mémo

- Pour visualiser l'ensemble de la zone de broderie, appuyez sur . Le cadre de broderie se déplace et indique la zone de broderie.

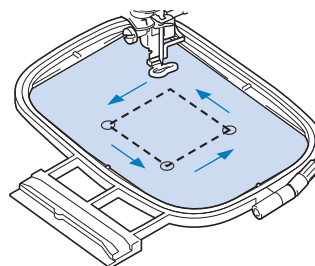

ATTENTION

- Veillez toujours à relever l'aiguille lorsque le cadre de broderie est en mouvement. Si elle est abaissée, elle pourrait se casser et vous risqueriez de vous blesser.

3 Appuyez sur .

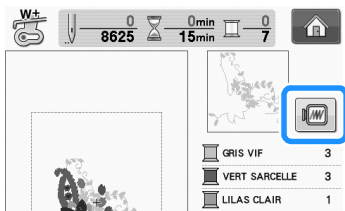

Aperçu du motif terminé

1 Appuyez sur .



→ Un aperçu du motif tel qu'il sera brodé apparaît.

2 Appuyez sur     pour sélectionner le cadre utilisé dans l'aperçu.

- * Vous ne pouvez pas sélectionner les cadres affichés en gris clair.
- * Appuyez sur   pour agrandir l'image du motif.
- * Le motif peut être cousu tel qu'il apparaît dans l'affichage suivant.



Mémo

- Vous pouvez commencer à coudre à partir de cet écran en appuyant sur la touche « Marche/arrêt ».

3 Appuyez sur  pour revenir à l'écran initial.

COUTURE D'UN MOTIF DE BRODERIE

Broderie de finitions parfaites

Pour coudre de belles broderies, plusieurs facteurs entrent en jeu. L'utilisation du renfort de broderie approprié (voir la page E-11) et la mise en place du tissu dans le cadre (voir la page E-13) sont deux facteurs importants mentionnés plus haut. Un autre facteur important est le bon choix de l'aiguille et du fil. Reportez-vous aux explications sur les fils ci-dessous.

Fil	Fil supérieur	Utilisez le fil de broderie prévu pour cette machine. Les autres fils à broder peuvent ne pas fournir des résultats optimaux.
	Fil de la canette	Vous devez utiliser le type de fil de canette à broder prévu pour cette machine.

Mémo

- Si vous utilisez d'autres fils que ceux mentionnés ci-dessus, votre ouvrage risque de ne pas être cousu correctement.

Vous pouvez régler la tension du fil à l'aide de la vis sur le boîtier de la canette. Le boîtier de la canette fourni varie en fonction du type de machine. Reportez-vous aux explications sur les types de boîtiers de la canette ci-dessous.

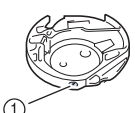
Boîtier de la canette (pour la machine à broder et à coudre)  <p>① Boîtier de la canette standard (repère vert sur la vis) Boîtier de la canette alternatif (aucune couleur sur la vis)</p>	<p>Le boîtier de la canette standard (repère vert sur la vis) installé en usine dans la machine possède un repère vert sur la vis. Ne réglez pas la vis ayant le repère vert.</p> <p>Le boîtier de la canette alternatif (sans couleur sur la vis) est réglé sur une tension plus élevée pour la broderie avec des fils de canette de différents poids et une variété de techniques de broderie. Ce logement de canette est reconnaissable à son repère de couleur sombre situé dans la cavité de la canette. Il est possible de régler la vis de ce logement si nécessaire (voir la page E-31).</p>
---	--

Boîtier de la canette (pour la machine à broder)  <p>① Boîtier de la canette (sans couleur sur la vis)</p>	<p>Le boîtier de la canette (aucune couleur sur la vis) est installé dans la machine. Nous vous recommandons d'utiliser le fil de canette à broder fourni. Il est possible de régler la vis de ce logement si nécessaire (voir la page E-31).</p>
--	---

Reportez-vous à la « Nettoyage du boîtier de la canette » dans « Annexe » pour savoir comment retirer le logement de la canette.

ATTENTION

- Lorsque vous brodez sur des grands vêtements (surtout sur les vestes et sur d'autres types de tissus lourds), ne laissez pas le tissu pendre sur le côté de la table. À défaut, l'unité de broderie ne peut se déplacer librement, et le cadre de broderie risque de toucher l'aiguille, tordant ou cassant l'aiguille, et vous exposant à des risques de blessures.
Positionnez le tissu de façon à ce qu'il ne pende pas de la table, ou tenez-le pour l'empêcher de glisser.

Remarque

- Avant de commencer à broder, vérifiez qu'il y a suffisamment de fil dans la canette. Si vous commencez à coudre votre ouvrage de broderie alors qu'il n'y a pas assez de fil dans la canette, il vous faudra rembobiner la canette au milieu du motif de broderie.
- Ne laissez pas d'objets dans la zone de mouvement du cadre de broderie. Le cadre risque de les heurter et le résultat final de la broderie sera médiocre.
- Lorsque vous brodez sur des grands vêtements (surtout sur les vestes et sur d'autres types de tissus lourds), ne laissez pas le tissu pendre sur le côté de la table. Sinon, l'unité de broderie ne pourra pas se déplacer librement et le motif risque d'être différent du résultat espéré.

■ Capot de la plaque de l'aiguille pour broderie

Dans certaines conditions dépendant du type de tissu, du renfort ou du fil utilisé, des boucles risquent de se former au niveau du fil supérieur. Dans ce cas, installez le capot de plaque de l'aiguille pour broderie livré avec la machine sur la plaque d'aiguille. Fixez le couvercle en insérant les deux saillies en dessous du couvercle dans les encoches de la plaque d'aiguille comme illustré ci-dessous.

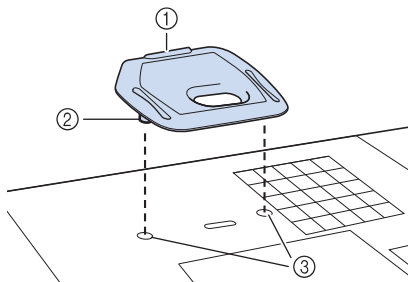

- ① Rainure
- ② Saillie
- ③ Encoche

Pour retirer le capot de plaque de l'aiguille pour broderie, placez votre ongle dans la rainure et soulevez la plaque.

⚠ ATTENTION

- Repoussez le capot de la plaque de l'aiguille pour broderie au maximum pour le fixer. Si le capot de la plaque de l'aiguille pour broderie n'est pas correctement en place, l'aiguille pourrait se casser.



Remarque

- N'utilisez pas le capot de la plaque de l'aiguille pour des applications autres que la broderie.

Couture de motifs de broderie

Exemple :

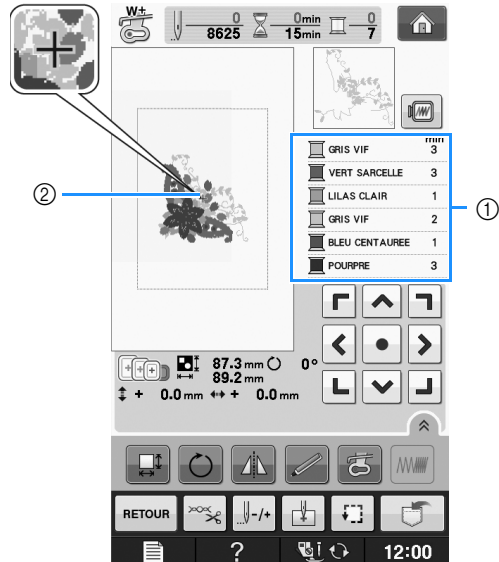

- ① Ordre des couleurs de broderie
- ② Curseur



Mémo

- Le curseur [+] se déplace sur le motif pour indiquer la partie que la machine est en train de coudre.

1

Enfilez la machine avec le fil de la première couleur, faites passer le fil par le trou du pied de broderie, déroulez une certaine longueur de fil pour lui donner du mou, puis tenez légèrement l'extrémité du fil de votre main gauche.

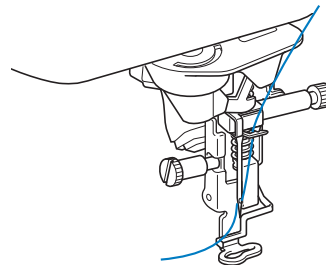

2 Abaissez le pied-de-biche, puis appuyez sur la touche « Marche/arrêt » pour commencer à broder. Après 5-6 points, appuyez de nouveau sur la touche « Marche/arrêt » pour arrêter la machine.

3 Coupez l'excédent de fil à la fin de la couture. Si la fin de la couture se trouve sous le pied-de-biche, soulevez-le avant de couper l'excédent de fil.

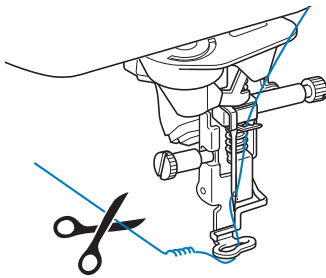

4 Appuyez sur la touche « Marche/arrêt » pour commencer à broder.

→ Lorsque la première couleur est entièrement cousue, la machine coupe automatiquement les fils puis s'arrête. Le pied-de-biche se lève automatiquement. Sur l'écran de l'ordre des couleurs de broderie, la couleur suivante se déplace vers le haut.



Mémo

- Si vous laissez des excédents de fil au début de la couture, ceux-ci risquent d'être cousus à mesure que vous continuez de broder le motif et il vous sera très difficile de les récupérer après la couture. Coupez l'excédent de fil dès le début de chaque changement de fil.

5 Retirez le fil de la première couleur de la machine. Enfilez ensuite la machine avec le fil de la seconde couleur.

6 Effectuez les mêmes opérations pour broder les autres couleurs.

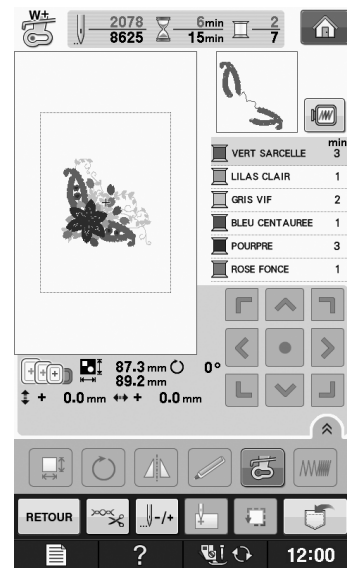

→ Une fois la dernière couleur cousue, « Couture terminée » s'affiche à l'écran. Appuyez sur : l'écran initial s'affiche de nouveau.



Mémo

- La fonction de coupure de fil est initialement définie pour couper l'excédent de fils (saut de fils entre les différentes parties du motif, etc.). En fonction du type de fil et de tissu utilisés, une extrémité du fil supérieur risque de rester à la surface du tissu au début de la couture. Une fois la broderie terminée, coupez cet excédent de fil. Si le réglage est désactivé, coupez l'excédent de fil à l'aide de ciseaux une fois le motif terminé. Reportez-vous à la Page E-32 pour plus d'informations sur la fonction de coupure de fil.



Couture de motifs de broderie avec appliqué

Certains motifs demandent l'insertion d'un appliqué. Préparez le tissu de base et le tissu d'appliqué (pièce d'appliqué).

Lors de la couture d'un motif de broderie avec appliqué, l'écran de l'ordre de couture des couleurs indique « PIÈCE D'APPLIQUÉ », « POSITION D'APPLIQUÉ », « APPLIQUÉ », puis l'ordre de couture des couleurs autour de l'appliqué.



Mémo

- En fonction du réglage de l'affichage des couleurs de fils, l'écran peut indiquer   ou .

1 Appliquez un renfort thermocollant sur l'envers de l'appliqué.

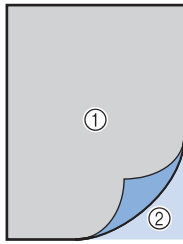

- ① Pièce d'appliqué (coton, feutre, etc.)
- ② Renfort thermocollant

2 Placez la pièce d'appliqué sur le cadre de broderie et appuyez sur la touche « Marche/arrêt » pour coudre le contour de l'appliqué.

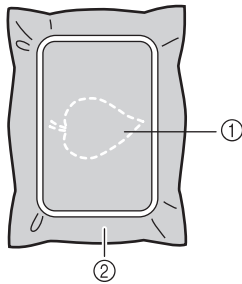

- ① Contour de l'appliqué
- ② Pièce d'appliqué

Mémo

- La procédure de broderie est identique à la procédure de base expliquée à la Page E-22.

→ La machine coud autour du contour de l'appliqué et s'arrête.

3 Retirez la pièce d'appliqué du cadre de broderie et découpez soigneusement le long de la couture. Retirez ensuite tous les fils de couture.

- * Découpez soigneusement le motif au niveau du contour que vous venez de coudre. Ne coupez pas à l'intérieur de la ligne de couture, car le fil ne prendra pas le tissu de l'appliqué.

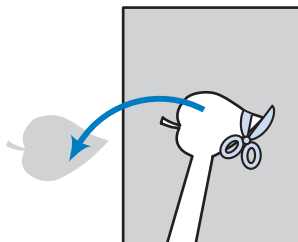

4 Placez la pièce de base sur le cadre de broderie.

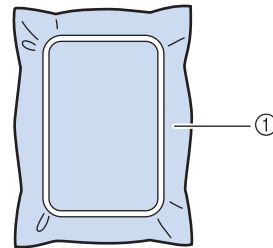

- ① Pièce de base

5 Appuyez sur la touche « Marche/arrêt » pour coudre la position de l'appliqué.

- * Utilisez la même couleur de fil que vous comptez utiliser pour fixer l'appliqué à l'étape 7.

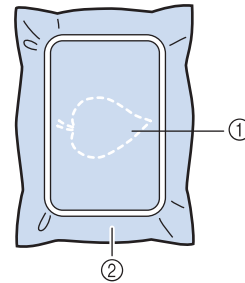

- ① Position de l'appliqué
- ② Pièce de base

→ La machine coud autour de la position de l'appliqué et s'arrête.

6 Appliquez une fine couche de produit adhésif sur l'envers de la pièce d'appliqué et placez-le sur la position d'appliqué en l'alignant sur la couture du contour.

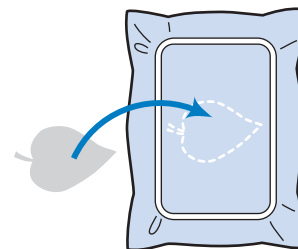

Mémo

- Si la pièce d'appliqué est un tissu léger, vous devez utiliser un tissu thermofusible sur l'envers pour renforcer le tissu et disposer l'appliqué. Fixez l'appliqué avec un fer à repasser. Ne retirez pas le tissu du cadre pour repasser la pièce d'appliqué.

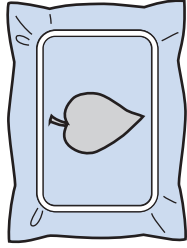
7 Appuyez sur la touche « Marche/arrêt ».**Mémo**

- Certains motifs peuvent ne pas afficher les trois étapes de l'appliqué. Parfois, l'étape « APPLIQUÉ » est représentée par une couleur.

→ L'appliqué est ensuite terminé.

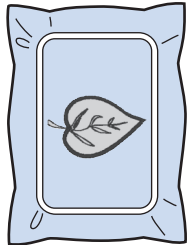
8 Changez le fil supérieur et continuez le reste de la broderie.**Mémo**

- De la colle risque de couler sur le pied-de-biche, l'aiguille et la plaque d'aiguille à ce stade. Terminez de broder le motif d'appliqué et nettoyez la colle.
- Pour obtenir de meilleurs résultats, coupez tous les fils entre chaque étape de couleur.



RÉGLAGES PENDANT LA BRODERIE



Remarque

- Veillez à ne pas heurter le chariot de l'unité de broderie ou le pied-de-biche lors du retrait ou de la fixation du cadre de broderie. Sinon, le motif ne sera pas brodé correctement.

Épuisement du fil de la canette

Lorsque la canette commence à manquer de fil pendant la broderie, la machine s'arrête et le message suivant s'affiche. Appuyez sur  et respectez les instructions suivantes pour réenfiler le fil inférieur. S'il ne reste que quelques points à coudre, vous pouvez broder les dix derniers points sans réenfiler la machine en appuyant sur . La machine s'arrête après avoir cousu les 10 points.



Remarque

- Si l'option « Capteur de fil supérieur et de canette » sur l'écran de réglages du mode de réglage de la machine est réglée sur « OFF », le message indiqué ci-dessus ne s'affiche pas.

1 Appuyez sur .



→ Le fil est automatiquement coupé, et le chariot se déplace.

2 Déverrouillez le levier de sécurité du cadre et retirez le cadre de broderie.

- * Veillez à ne pas forcer sur le tissu à ce stade. Sinon, il risque de se détendre dans le cadre.

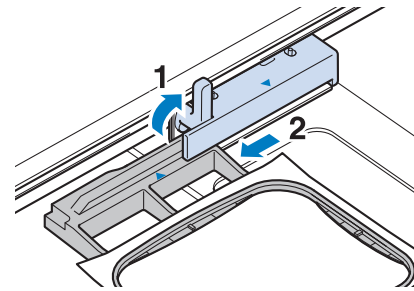

3 Insérez une canette pleine dans la machine. (Reportez-vous à la section « Réglage de la canette » dans « Fonctionnement de base ».)

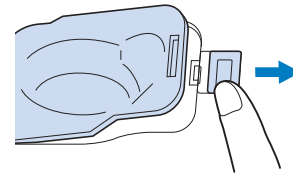

4 Appuyez sur .

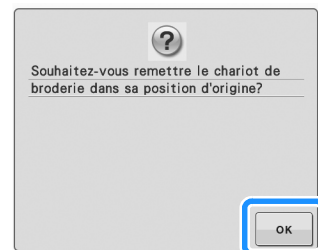



→ Le chariot reprend sa position initiale.





5 Fixez le cadre de broderie.



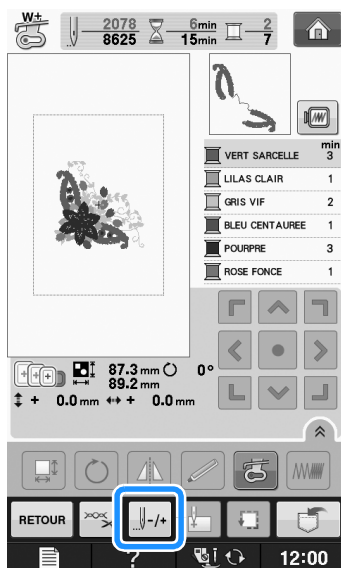

6 Pour revenir au point du motif où vous avez arrêté la couture, effectuez les étapes **3** à **6** dans la section suivante.

Cassure du fil pendant la couture

- 1 Appuyez sur la touche « Marche/arrêt » pour arrêter la machine.
- 2 Si le fil supérieur s'est cassé, remettez le fil en place et réenfilez l'aiguille. Si le fil de la canette s'est cassé, appuyez sur  et suivez les instructions des étapes 1 à 5 dans la section précédente pour réinstaller la canette.
- 3 Appuyez sur .



- 4 Appuyez sur , , , ou  pour faire reculer l'aiguille du nombre correct de points avant l'endroit où le fil s'est cassé.

* Si vous ne pouvez pas revenir à l'endroit où le fil s'est cassé, appuyez sur  pour sélectionner la couleur et passer au début de cette couleur, puis utilisez , ,  ou  pour avancer légèrement plus loin que l'endroit où le fil s'est cassé.

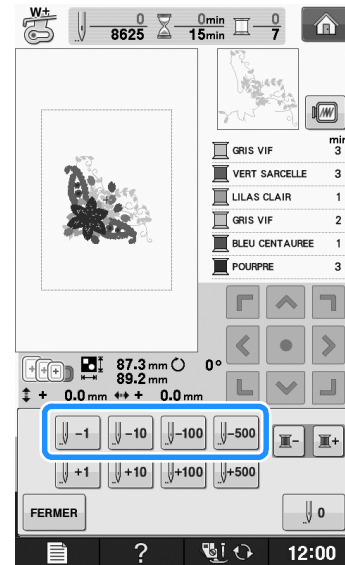

- 5 Appuyez sur  pour revenir à l'écran initial.

- 6 Appuyez sur la touche « Releveur du pied-de-biche » pour abaisser le pied-de-biche et sur la touche « Marche/arrêt » pour continuer à coudre.

Recommencement depuis le début

1 Appuyez sur .

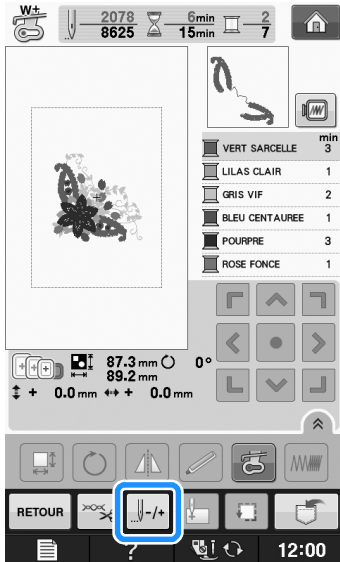

2 Appuyez sur .

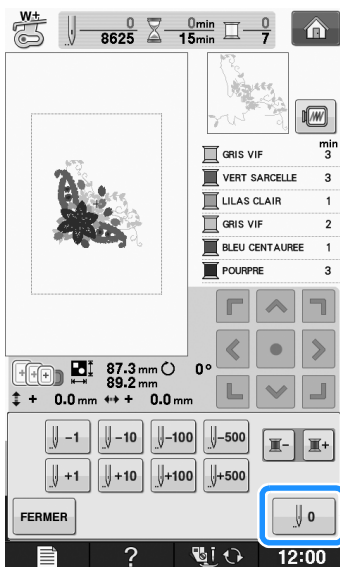

→ Le cadre de broderie se déplace et ramène l'aiguille à la position initiale du motif.

3 Appuyez sur la touche « Releveur du pied-de-biche » pour abaisser le pied-de-biche et commencez à coudre.

Reprise de la broderie après une mise hors tension

La couleur et le numéro de point en cours sont enregistrés si vous interrompez la broderie. Lors de la prochaine mise sous tension de la machine, vous pouvez poursuivre ou supprimer le motif.

Mémo

- Si la machine se met hors tension en cours de broderie, elle se repositionne au niveau du point d'interruption de la broderie lors de la prochaine mise sous tension.

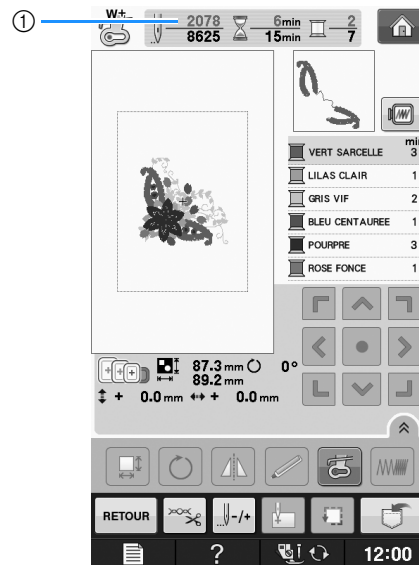

① Numéro de point en cours lors de l'interruption de la broderie

Remarque

- Ne retirez pas l'unité de broderie, sinon votre motif sera effacé de la mémoire.

1 Mettez la machine sous tension.

2 Suivez les instructions affichées à l'écran et retirez le cadre de broderie.

→ Le message suivant s'affiche.

3 Fixez le cadre de broderie, puis appuyez sur

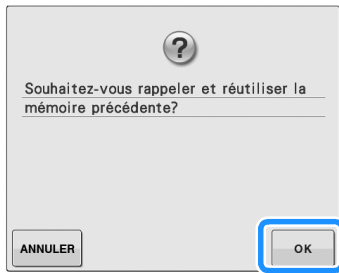

→ L'écran de broderie précédent affiché avant la mise hors tension de la machine apparaît.



Mémo

- Pour commencer un nouveau motif de broderie, appuyez sur **ANNULER** pour afficher l'écran de sélection des motifs.

4 Continuez à broder.

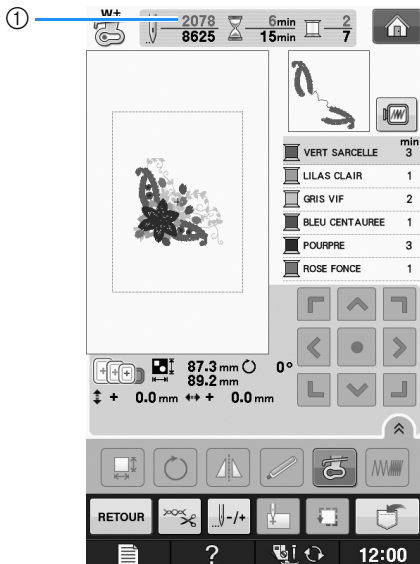

① Numéro de point lors de la reprise de la broderie

RÉGLAGES DE BRODERIE

Réglage de la tension du fil

Lorsque vous brodez, la tension du fil doit être réglée de manière à voir légèrement le fil supérieur à l'envers du tissu.

Tension du fil correcte

Le motif est visible à l'envers du tissu. Si la tension des fils n'est pas réglée correctement, le motif sera mal fini. Le tissu risque de froncer ou le fil pourrait casser.



- ① Endroit
- ② Envers

Suivez les opérations décrites ci-dessous pour régler la tension du fil en fonction de la situation.

Remarque

- Si le réglage de la tension du fil est extrêmement faible, la machine risque de s'arrêter pendant la couture. Il ne s'agit pas d'un dysfonctionnement. Augmentez légèrement la tension du fil puis recommencez à coudre.

Mémo

- Si vous mettez la machine hors tension ou que vous sélectionnez un autre motif, la tension du fil est automatiquement réinitialisée.
- Lorsque vous récupérez un motif mémorisé, le réglage de la tension du fil est identique à celui sélectionné lors de la mémorisation du motif.

Le fil supérieur est trop tendu

Si la tension du fil supérieur est trop élevée, le fil de la canette est visible sur l'endroit du tissu.

Remarque

- Un mauvais enfilage du fil de la canette peut entraîner une tension excessive du fil supérieur. Le cas échéant, reportez-vous à la section « Réglage de la canette » dans « Fonctionnement de base » et enfillez de nouveau le fil de la canette.



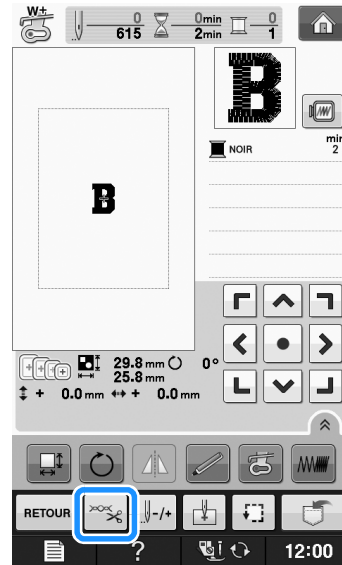

- ① Endroit
- ② Envers

1 Appuyez sur .

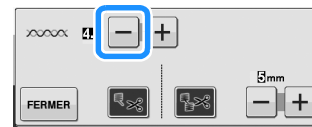

2 Appuyez sur  sur pour relâcher la tension du fil supérieur. (Le chiffre de tension diminue.)



3 Appuyez sur .

Le fil supérieur n'est pas assez tendu

Si la tension du fil supérieur est insuffisante, le fil supérieur se défera, les nœuds de fils seront lâches ou des boucles apparaîtront à l'endroit du tissu.

Remarque

- Un mauvais enfilage du fil supérieur peut entraîner une tension insuffisante de ce dernier. Le cas échéant, reportez-vous à la section « Enfilage supérieur » dans « Fonctionnement de base » et enfillez de nouveau le fil supérieur.

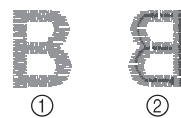

- ① Endroit
- ② Envers

1 Appuyez sur .

- 2 Appuyez sur **+** pour augmenter la tension du fil supérieur. (Le chiffre de tension augmente.)

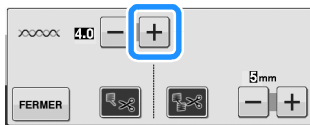

- 3 Appuyez sur **FERMER**.



Remarque

- Si « Tension de la broderie » est affiché sur l'écran de réglages, la tension du fil supérieur peut être réglée pour la broderie. Le réglage sélectionné est appliqué à tous les motifs.

Lorsque vous brodez, vous pouvez régler la tension du fil supérieur à partir de l'écran de réglages si celle-ci est trop ou pas assez

élevée. Appuyez sur **+** pour augmenter la

tension du fil supérieur et sur **-** pour la diminuer. Si un motif de broderie particulier doit être réglé avec davantage de précision, reportez-vous à la section « Réglage de la tension du fil » page E-30.



Réglage du boîtier de la canette (sans couleur sur la vis)

Le boîtier de la canette (sans couleur sur la vis) peut être réglé lorsqu'une modification de la tension de la canette est nécessaire pour l'adapter à différents types de fils de canette. Reportez-vous à « Broderie de finitions parfaites » page E-21.

Pour régler la tension de la canette pour la fonction de broderie (en utilisant le boîtier de la canette, sans couleur sur la vis), tournez la vis à tête fendue (-) avec un (petit) tournevis.

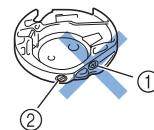

- ① Ne tournez pas la vis cruciforme (+).
- ② Réglez à l'aide d'un (petit) tournevis.

■ Tension correcte

Le fil supérieur apparaît légèrement sur l'envers du tissu.



- ① Endroit
- ② Envers

■ Le fil de canette n'est pas assez tendu

Le fil de la canette apparaît légèrement sur l'endroit du tissu.



- ① Endroit
- ② Envers

Le cas échéant, tournez la vis à tête fendue (-) dans le sens des aiguilles d'une montre de 30 à 45 degrés environ, pour augmenter la tension de la canette. Ne la serrez pas excessivement.

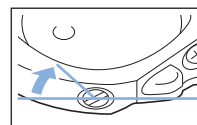

■ Le fil de canette est trop tendu

Sur l'endroit du tissu, le fil supérieur semble former des boucles/se relever et le fil de canette n'est pas visible sur l'envers du tissu.



- ① Endroit
- ② Envers

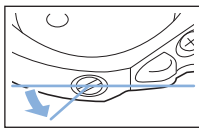

Le cas échéant, tournez la vis à tête fendue (-) dans le sens inverse des aiguilles d'une montre de 30 à 45 degrés environ, pour diminuer la tension de la canette. Ne la desserrez pas excessivement.



⚠ ATTENTION

- Lors du réglage du boîtier de la canette, retirez toujours la canette du boîtier.
- NE réglez PAS la position de la vis Phillips (+) sur le boîtier de la canette : vous risqueriez d'endommager ce dernier et de le rendre inutilisable.
- S'il est difficile de tourner la vis à tête fendue (-), ne forcez pas. En tournant excessivement la vis ou en la forçant dans l'un des deux sens de rotation, vous risquez d'endommager le logement de la canette. En cas de dommage, le logement de la canette risquerait de ne plus assurer une tension adéquate.

Utilisation de la fonction de coupure automatique de fil (COUPURE DE COULEUR D'EXTRÉMITÉ)

La fonction de coupure automatique de fil coupe le fil à la fin de la couture de chaque couleur. Cette fonction est activée par défaut. Pour désactiver cette fonction, appuyez sur la touche  puis sur . Il est possible d'activer et de désactiver cette fonction pendant la broderie.

- * Ce réglage revient à sa position par défaut  lors de la mise hors tension de la machine.

1 Appuyez sur .

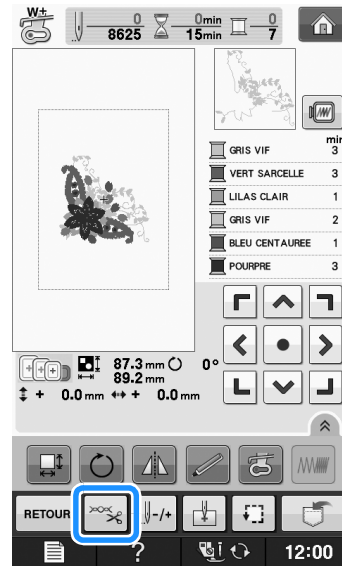

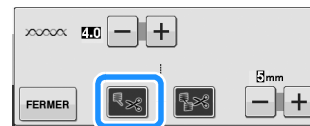

2 Appuyez sur  pour désactiver la fonction de coupure de fil automatique.



→ La touche est représentée par  à l'écran

- * Lorsqu'une couleur est cousue, la machine s'arrête sans couper le fil.

Utilisation de la fonction de coupure de fil (COUPE DE POINT SAUTÉ)

La fonction de coupure de fil  coupe automatiquement l'excédent de points sautés dans la couleur. Cette fonction est activée par défaut. Pour désactiver cette fonction, appuyez sur la touche  puis sur . Il est possible d'activer et de désactiver cette fonction pendant la broderie.

- * Votre réglage personnel est maintenu, même en cas de mise hors tension de la machine.

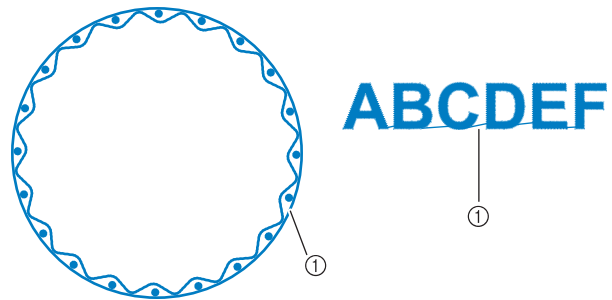

① Point sauté

Remarque

- Lorsque cette fonction est activée, utilisez l'aiguille à pointe boule 75/11 fournie pour les motifs de broderie avec petits points sautés tels que les caractères alphabétiques. L'utilisation d'un autre type d'aiguille risque de provoquer la rupture du fil.

1 Appuyez sur .

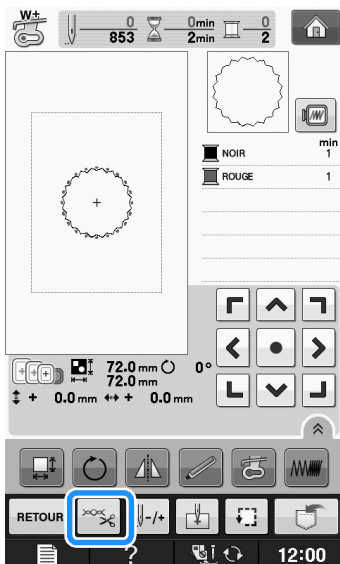

2 Appuyez sur  pour désactiver la fonction de coupure de fil automatique.

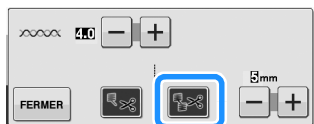



→ La touche est représentée par  à l'écran

- * La machine ne coupe le fil qu'après le passage à la couture suivante.

■ Sélection de la longueur du point sauté pour ne pas couper

Lorsque la fonction de coupure de fil  est activée, vous pouvez sélectionner la longueur du point sauté afin de ne pas couper le fil. Il est possible d'activer et de désactiver cette fonction pendant la broderie. Sélectionnez un réglage entre 5 et 50 mm, par incréments de 5 mm.

- * Votre réglage personnel est maintenu, même en cas de mise hors tension de la machine.

Appuyez sur  ou  pour sélectionner la longueur du point sauté.

Par exemple : Appuyez sur  pour sélectionner 25 mm

(1 po) : la machine ne coupera pas les points sautés inférieurs ou égaux à 25 mm avant de passer à la couture suivante.

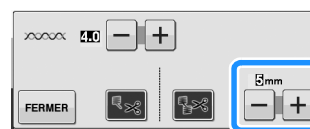



Remarque

- En cas de coupures nombreuses, il est recommandé de sélectionner un réglage de l'excédent de fil à couper, afin de réduire la quantité de bouts de fil sur l'arrière du tissu.
- Un réglage de longueur de point sauté plus élevé diminue le nombre de coupes effectuées par la machine. Dans ce cas, le nombre plus important de points sautés reste à la surface du tissu.

Réglage de la vitesse de broderie

1 Appuyez sur .

2 Sur l'affichage « Vitesse de broderie max », utilisez   pour modifier la vitesse de broderie maximale.

- * Vous pouvez sélectionner trois niveaux de vitesse différents, 350, 600 ou 1050 points par minute (spm).

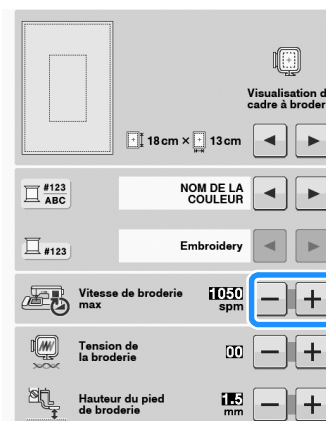

Mémo

- « spm » correspond au nombre de points cousus par minute.
- Diminuez la vitesse de couture lorsque vous brodez sur des tissus fins, épais ou lourds.
- La vitesse de couture peut être modifiée une fois que la broderie a commencé.
- Le réglage de la vitesse de couture maximale ne change pas jusqu'à ce que vous sélectionnez un nouveau réglage. Le réglage spécifié avant la mise hors tension de la machine reste sélectionné lorsque vous remettez la machine sous tension.
- Réduisez la vitesse de couture à 600 points par minute lorsque vous utilisez un fil spécial comme du fil métallique.
- Lorsque vous sélectionnez le motif de travail à la canette, la vitesse de broderie recommandée est définie sur « 100 points par minute ». Vous pouvez toutefois choisir entre 100, 200 et 350 points par minute.

3 Appuyez sur **FERMER**.

Modification de l'affichage des couleurs de fils

Il est possible d'afficher le nom des couleurs de fils ou le numéro de fil à broder.

Mémo

- Les couleurs à l'écran peuvent varier légèrement des couleurs réelles.

1 Appuyez sur **[Menu]**.

2 Sur l'« Affichage des couleurs de fils », utilisez **[←] [→]** pour afficher le nom des couleurs de fils, l'heure ou le numéro de fil à broder.

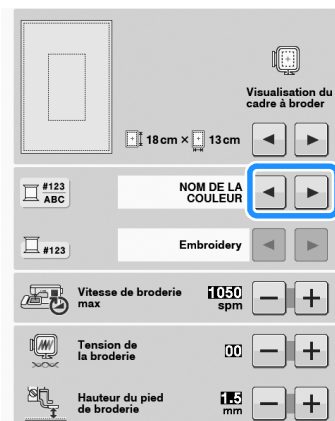

3 Lorsque le numéro de fil **#123** est affiché, utilisez **[←] [→]** pour faire votre sélection parmi les six marques de fil à broder illustrées ci-dessous.



FIL À BRODER/POLYESTER N°

- 509 Embroidery
- 804 Embroidery
- 085 Embroidery

FIL À BRODER/COTON N°*

- 463 Country
- 604 Country
- 165 Country

FIL MADEIRA/POLYESTER N°

- 1749 Madeira Poly
- 1630 Madeira Poly
- 1921 Madeira Poly

FIL MADEIRA RAYON N°

- 1050 Madeira Rayon
- 1261 Madeira Rayon
- 1108 Madeira Rayon

FIL SULKY N°

- 1510 Sulky
- 1193 Sulky
- 1224 Sulky

FIL ROBISON-ANTON/POLYESTER N°



- 5514 R-A Poly
- 5586 R-A Poly
- 5523 R-A Poly

* Du fil en polyester simili coton est disponible dans le commerce dans certaines zones ou pays.

4 Appuyez sur **FERMER**.

Modification de « Visualisation du cadre à broder »

1 Appuyez sur .

2 Dans « Visualisation du cadre à broder », utilisez les touches   pour changer le mode d'affichage du cadre de broderie.

* Vous avez 16 possibilités.

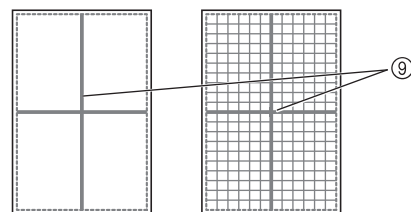
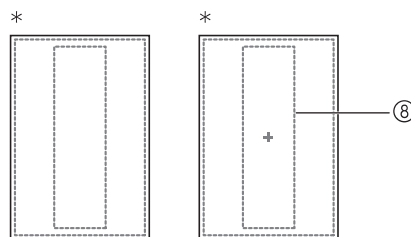
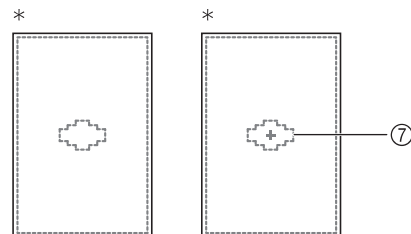
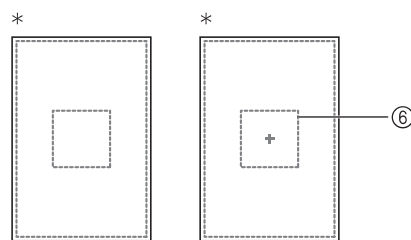
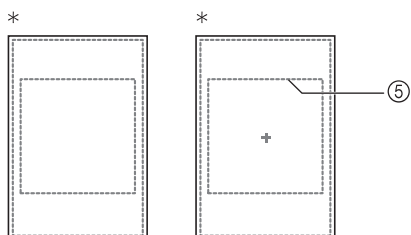
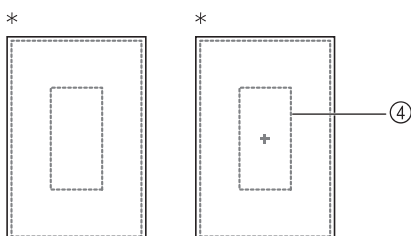
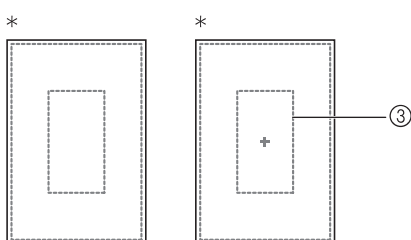
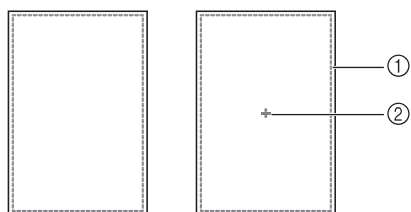

* Pour le cadre de broderie en option.

- ① Zone de broderie du très grand cadre 30 cm x 18 cm (12 po x 7 po)
- ② Marque centrale
- ③ Zone de broderie du grand cadre 18 cm x 13 cm (7 po x 5 po)
- ④ Zone de broderie du cadre de broderie d'encadrement en option 18 cm x 10 cm (7 po x 4 po)
- ⑤ Zone de broderie du cadre de quilting en option 15 cm x 15 cm (6 po x 6 po)
- ⑥ Zone de broderie du cadre moyen 10 cm x 10 cm (4 po x 4 po)
- ⑦ Zone de broderie du petit cadre de broderie en option 2 cm x 6 cm (1 po x 2-1/2 de po)
- ⑧ Zone de broderie du cadre de broderie d'encadrement en option 30 cm x 10 cm (12 po x 4 po)
- ⑨ Lignes quadrillées

3 Appuyez sur .

RÉVISION DU MOTIF

⚠ ATTENTION

- Lorsque vous avez révisé un motif, vérifiez l'affichage des cadres de broderie disponibles et utilisez un cadre approprié. Si vous utilisez un cadre de broderie non disponible, le pied-de-biche risque de le heurter et vous pourriez vous blesser.

Déplacement du motif

Utilisez  pour déplacer le motif dans le sens indiqué par la flèche.

Appuyez sur  pour centrer le motif.

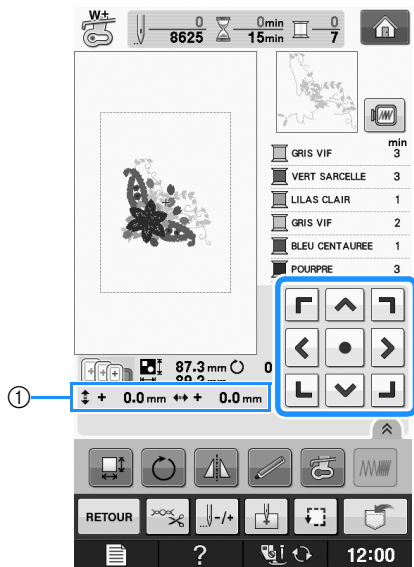

① Eloignement par rapport au centre

Il est également possible de déplacer le motif en le faisant glisser.

Si une souris USB est raccordée, déplacez-la pour positionner le pointeur sur le motif souhaité, puis sélectionnez le motif et faites-le glisser. Il est également possible de faire glisser le motif en le sélectionnant directement sur l'écran avec votre doigt ou le stylet.

Mémo

- Il est impossible de déplacer des motifs sur des écrans sur lesquels  n'apparaît pas.

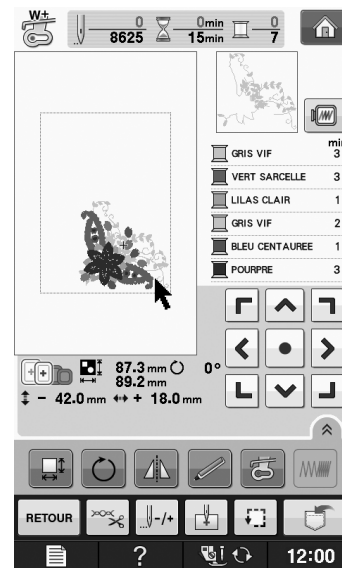

Alignement du motif et de l'aiguille

Exemple : Alignement du côté inférieur gauche d'un motif et de l'aiguille

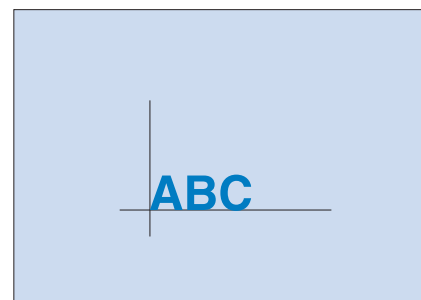

- 1 Marquez la position de départ de la broderie sur le tissu comme indiqué.

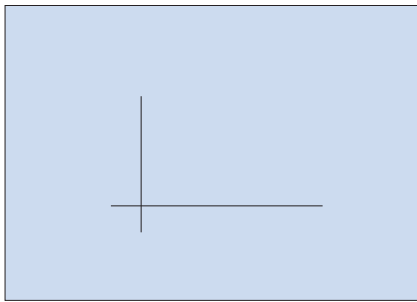

- 2 Appuyez sur .

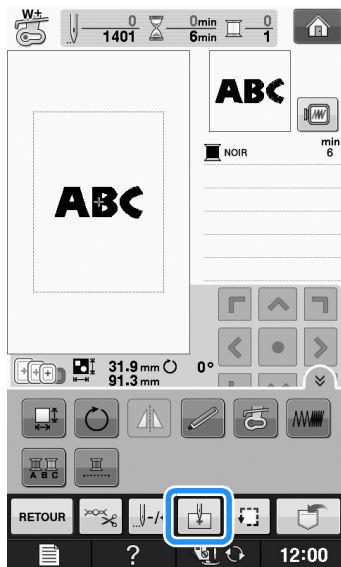

- 3 Appuyez sur .

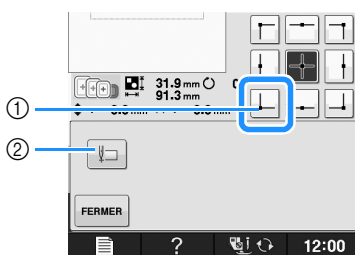

- ① Position de démarrage
 ② Cette touche permet d'aligner des caractères liés (voir la page E-41).
 → La position de l'aiguille se déplace dans le coin inférieur gauche du motif (le cadre de broderie bouge de façon à placer l'aiguille à l'endroit correct).

- 4 Appuyez sur  FERMER.

- 5 Utilisez  pour aligner l'aiguille et le repère sur le tissu, puis commencez à broder le motif.

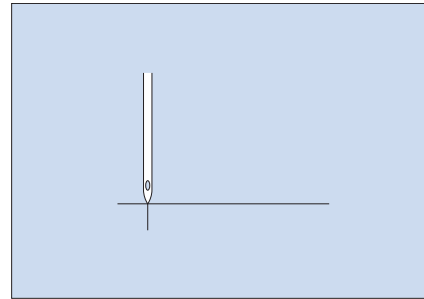





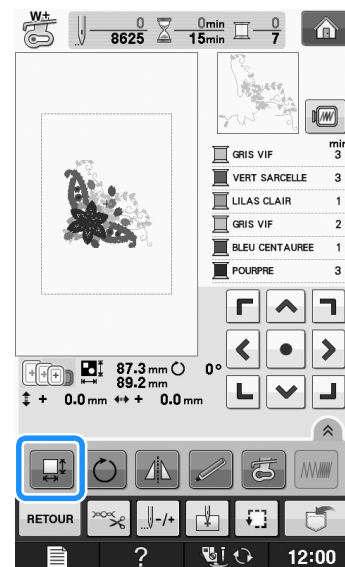

Modification de la taille du motif

- 1 Appuyez sur .



- 2 Sélectionnez le sens dans lequel modifier la taille.

- * Appuyez sur  pour agrandir proportionnellement le motif.
- * Appuyez sur  pour réduire proportionnellement le motif.
- * Appuyez sur  pour étirer le motif horizontalement.
- * Appuyez sur  pour comprimer le motif horizontalement.
- * Appuyez sur  pour étirer le motif verticalement.
- * Appuyez sur  pour comprimer le motif verticalement.
- * Appuyez sur  pour que le motif revienne à son aspect initial.

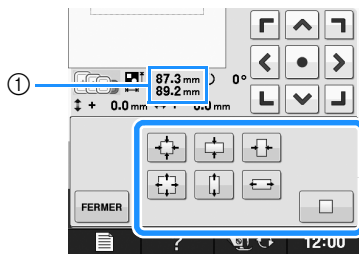

① Taille du motif

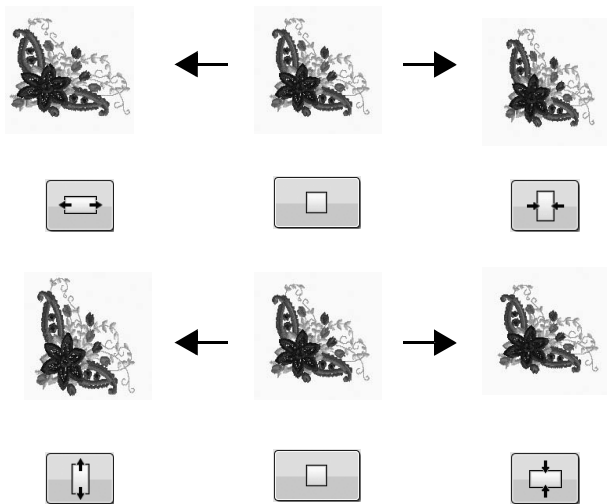

Mémo

- Certains motifs ou caractères peuvent être davantage agrandis que d'autres.
- Certains motifs ou caractères peuvent être davantage agrandis si vous les faites pivoter de 90 degrés.
- Vous pouvez modifier la taille du motif en actionnant la roulette de la souris. Actionnez la roulette de la souris vers l'avant afin de réduire le motif. Actionnez la roulette de la souris vers vous afin d'agrandir le motif.

③ Appuyez sur **FERMER** pour revenir à l'écran initial.

Rotation du motif

① Appuyez sur .

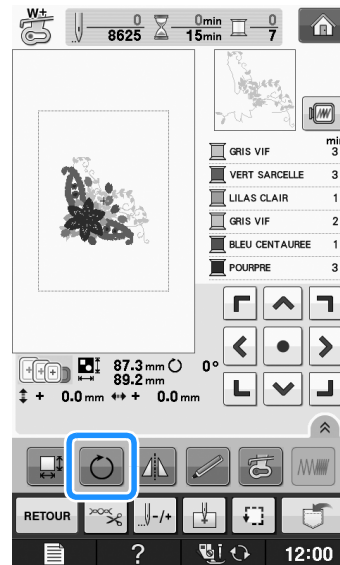

② Sélectionnez l'angle de rotation du motif.

- * Appuyez sur pour faire pivoter le motif de 90 degrés vers la gauche.
- * Appuyez sur pour faire pivoter le motif de 90 degrés vers la droite.
- * Appuyez sur pour faire pivoter le motif de 10 degrés vers la gauche.
- * Appuyez sur pour faire pivoter le motif de 10 degrés vers la droite.
- * Appuyez sur pour faire pivoter le motif de 1 degré vers la gauche.
- * Appuyez sur pour faire pivoter le motif de 1 degré vers la droite.
- * Appuyez sur pour que le motif revienne à sa position initiale.

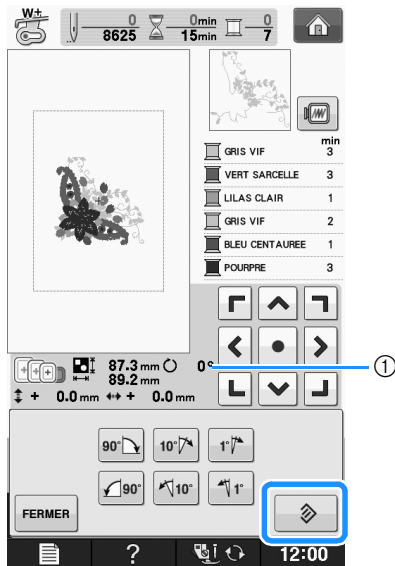

① Degré de rotation





Mémo

- Vous pouvez faire pivoter le motif en actionnant la roulette de la souris. Actionnez la roulette de la souris vers l'avant afin de pivoter le motif de 10 degrés vers la gauche. Actionnez la roulette de la souris vers vous afin de pivoter le motif de 10 degrés vers la droite.

3 Appuyez sur **FERMER** pour revenir à l'écran initial.

Création d'une image en miroir horizontale

Appuyez sur  pour le changer en  afin de créer une image en miroir horizontale du motif sélectionné. Appuyez de nouveau sur  pour afficher le motif normal.

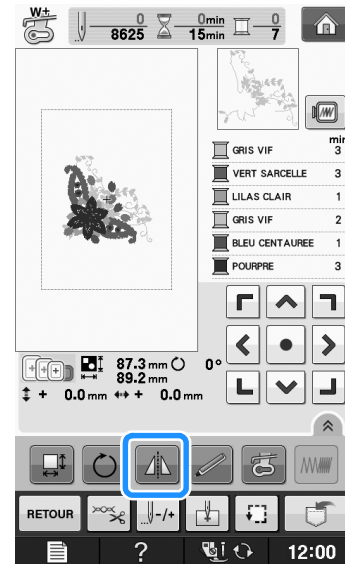

Agrandissement de l'écran de modification

Agrandissez l'écran de modification en appuyant sur .



Appuyez sur  pour refermer l'écran agrandi.



Modification de la densité (uniquement pour les motifs de caractères et d'encadrement)

Vous pouvez modifier la densité de fil pour certains motifs de caractères et d'encadrement.

Vous pouvez spécifier un réglage compris entre 80 % et 120 % par incrément de 5 %.

1 Appuyez sur .

* Appuyez sur  pour afficher toutes les touches de fonction à l'écran.

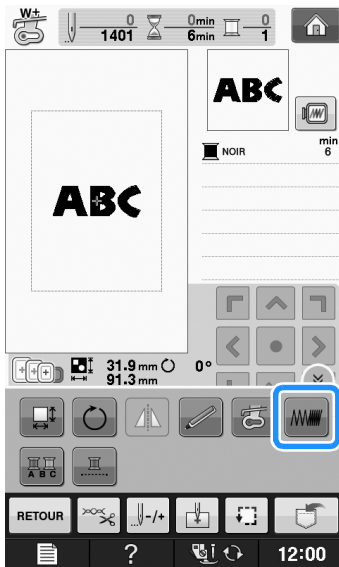

2 Modifiez la densité.

* Appuyez sur  pour diminuer la densité du motif.

* Appuyez sur  pour augmenter la densité du motif.

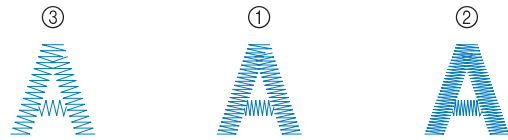
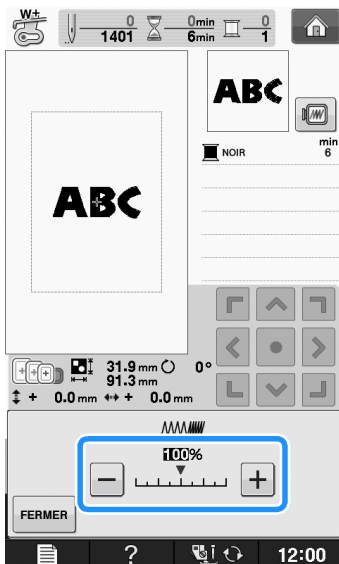

- ① Normale
 - ② Fine (les points sont plus rapprochés)
 - ③ Grossière (les points sont plus éloignés)
- La densité du motif change chaque fois que vous appuyez sur une touche.

3 Appuyez sur pour revenir à l'écran de sélection des motifs.

Modification des couleurs des motifs de caractères alphabétiques

Vous pouvez coudre chaque lettre des motifs de caractère alphabétique avec une couleur différente. Si « MULTICOULEUR » est activé, la machine s'arrête après chaque caractère pour passer à une autre couleur de fil.

1 Appuyez sur pour la changer en .

* Appuyez sur  pour afficher toutes les touches de fonction à l'écran.

* Appuyez de nouveau sur la touche pour rappeler le réglage initial.

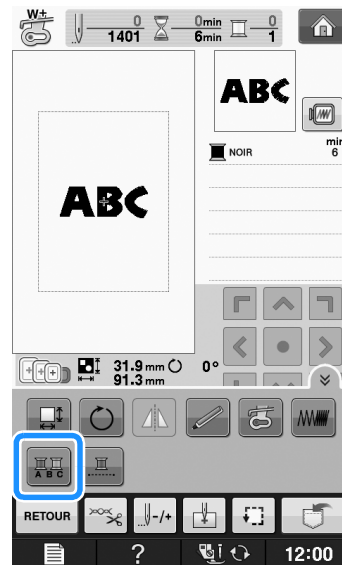

- 2 Une fois un caractère cousu, changez de couleur de fil et cousez le caractère suivant.

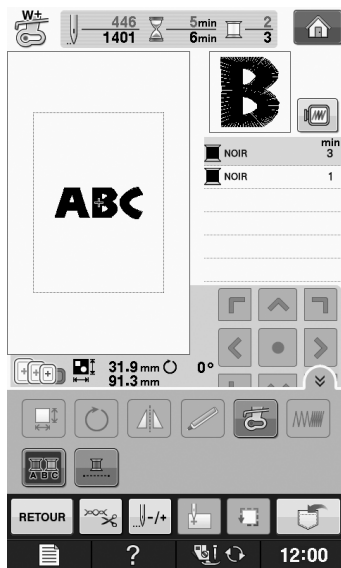

- 2 Appuyez sur .

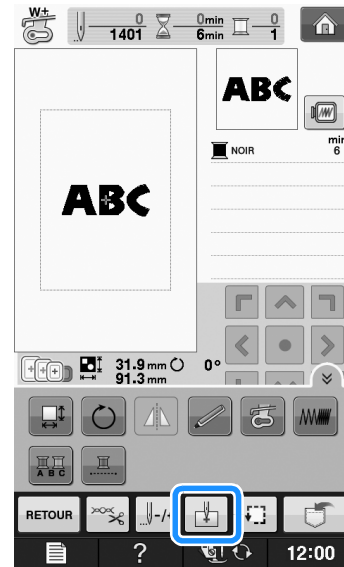

Broderie de caractères liés

Suivez la procédure décrite ci-dessous pour broder des caractères liés sur une seule rangée lorsque le motif dépasse du cadre de broderie.

Exemple : Liaison de « DEF » aux caractères « ABC »

A B C D E F

- 1 Sélectionnez les motifs de caractères pour « ABC ».



Remarque

- Pour de plus amples détails relativement à la sélection de caractères, reportez-vous à « Sélection des motifs de caractères » page E-5.

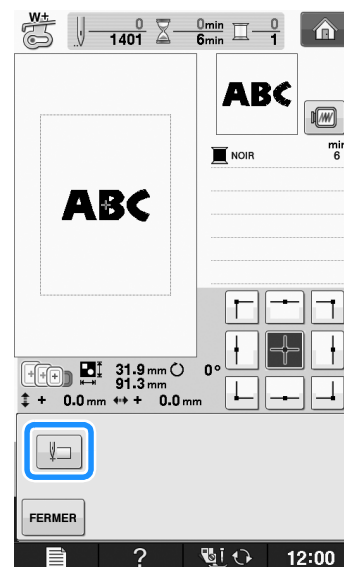

- 3 Appuyez sur .



→ L'aiguille est positionnée sur le coin inférieur gauche du motif. Le cadre de broderie se déplace de sorte que l'aiguille soit correctement positionnée.





Remarque

- Pour annuler le réglage du point de départ et remettre ce dernier au centre du motif, appuyez sur .
- Utilisez  pour sélectionner un point de départ différent pour la broderie.

4 Appuyez sur .

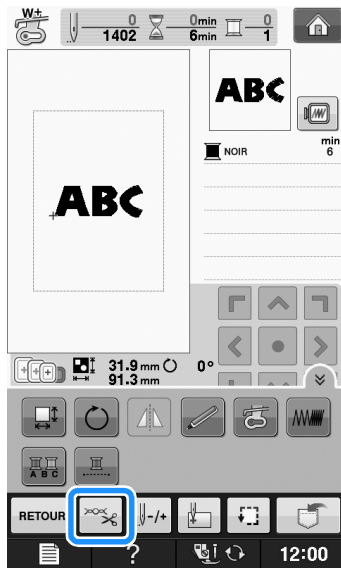
5 Appuyez sur .



6 Appuyez sur  pour désactiver la fonction de coupure de fil, puis appuyez sur .

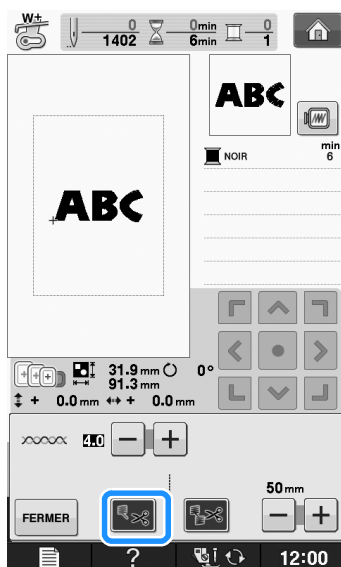

7 Appuyez sur la touche « Marche/arrêt ».

8 Une fois les caractères brodés, coupez les fils sur une bonne longueur, retirez le cadre de broderie, puis fixez-le à nouveau afin de broder les caractères restants (« DEF »).

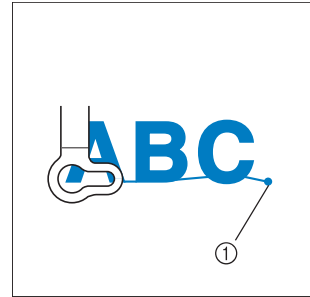

① Fin de la broderie

9 Comme à l'étape 1, sélectionnez les motifs de caractère pour « DEF ».

10 Appuyez sur .

11 Appuyez sur .

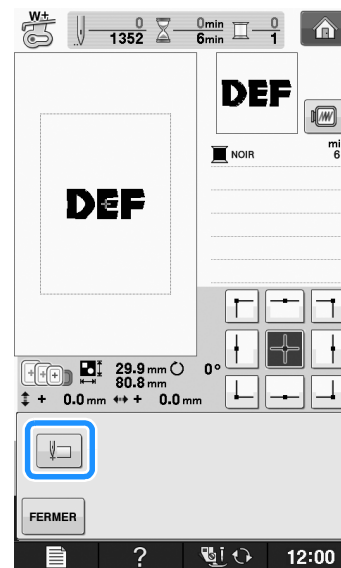

→ L'aiguille est positionnée sur le coin inférieur gauche du motif. Le cadre de broderie se déplace de sorte que l'aiguille soit correctement positionnée.

12 Appuyez sur .

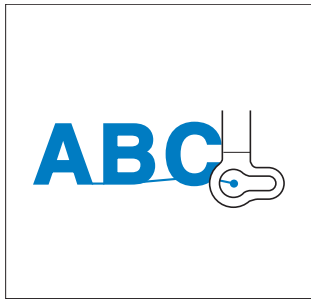

- 13 Utilisez  pour aligner l'aiguille sur la fin de la broderie du motif précédent.



- 14 Appuyez sur la touche « Marche/arrêt » pour commencer à broder les caractères restants.



Broderie ininterrompue (monochrome - une seule couleur)

Il est possible de coudre un caractère sélectionné en une seule couleur au lieu de plusieurs. La machine hésite alors, mais elle ne s'arrête pas entre les étapes de couleur, et elle poursuit la couture jusqu'à la fin du motif. Appuyez sur  afin de griser les étapes de couleur à l'écran. Le motif sélectionné est alors brodé dans une seule couleur, et la machine ne change pas de fil en cours de broderie. Appuyez à nouveau sur  pour revenir aux réglages d'origine du motif.

- * Appuyez sur  pour afficher toutes les touches de fonction à l'écran.

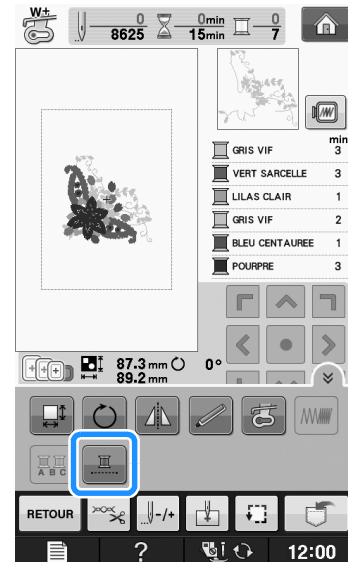

→ La couleur de fil affichée à l'écran est grisée.

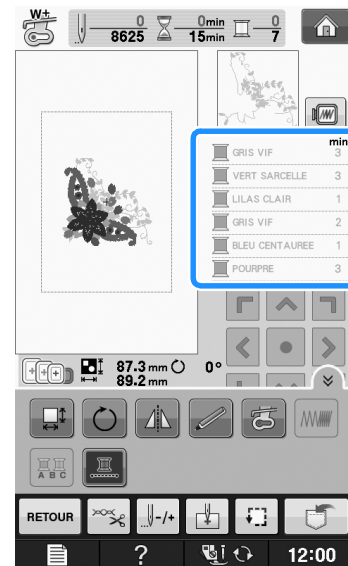

Mémo

- Les fonctions de coupure et de coupure automatique de fil sont disponibles même en cas de broderie ininterrompue  (voir la page E-32).

UTILISATION DE LA FONCTION DE MÉMOIRE

Précautions relatives aux données de broderie

Respectez les précautions suivantes lorsque vous utilisez des données de broderie autres que celles créées et mémorisées dans cette machine.

ATTENTION

- Lorsque vous utilisez des données de broderie différentes de nos motifs originaux, le fil ou l'aiguille risque de se casser si vous cousez avec une densité de point trop fine ou si vous cousez trois points superposés minimum. Dans ce cas, utilisez l'un de nos systèmes de conception de données d'origine pour modifier les données de broderie.

■ Types de données de broderie disponibles

- Seuls les fichiers de données de broderie .pes, .pha, .phb, .phc et .dst peuvent être utilisés avec cette machine. L'utilisation de données autres que celles mémorisées avec nos systèmes de conception de données ou machines peut entraîner un dysfonctionnement de la machine à broder.

■ Types de périphériques/supports USB pris en charge

Vous pouvez mémoriser ou rappeler des données de points avec un support USB. Utilisez un support répondant aux caractéristiques suivantes.

- Lecteur Flash USB (support USB Flash)
- Lecteur de disquettes USB

Les données de points peuvent uniquement être rappelées.

- Supports USB CD-ROM, CD-R, CD-RW

Vous pouvez également utiliser les types de supports USB suivants avec le lecteur de cartes mémoire USB/module d'enregistrement de carte USB.

- Carte Secure Digital (SD)
- CompactFlash
- Memory Stick
- Smart Media
- Carte Multi Media (MMC)
- Carte XD-Picture



Remarque

- La vitesse de traitement est susceptible de varier en fonction de la quantité de données mémorisées.
- Vous risquez de ne pas pouvoir utiliser certains supports USB avec cette machine. Visitez notre site Web pour plus de détails.
- Le voyant d'accès commence à clignoter après l'insertion des périphériques/supports USB et 5 à 6 secondes environ sont nécessaires pour les reconnaître. (Le délai dépend du périphérique/support USB.)



Mémo

- Utilisez un ordinateur pour créer ces dossiers.
- Il est possible d'utiliser des caractères alphabétiques et numériques dans les noms des fichiers. En outre, les noms de fichier ne dépassant pas huit caractères s'affichent intégralement à l'écran. Pour les noms de fichiers supérieurs à huit caractères, seuls les six premiers caractères s'affichent, suivis d'un « ~ » et d'un numéro.

■ Les ordinateurs et systèmes d'exploitation répondant aux spécifications suivantes sont pris en charge

- Modèles compatibles :
PC IBM avec un port USB en équipement standard
Ordinateur PC compatible IBM avec un port USB en équipement standard
- Systèmes d'exploitation compatibles :
Microsoft Windows XP, Windows Vista et Windows 7

■ Précautions d'utilisation de l'ordinateur pour créer et mémoriser des données

- S'il n'est pas possible d'identifier le nom du dossier/fichier de broderie (par exemple, parce que le nom contient des caractères spéciaux), le dossier/fichier ne s'affiche pas. Dans ce cas, renommez le fichier/dossier. Nous vous recommandons d'utiliser les 26 lettres de l'alphabet (majuscule et minuscule), les chiffres de 0 à 9, et les signes « - » et « _ ».
- Si des données de broderie supérieures à 30 cm × 18 cm (env. 12 po × 7 po) sont sélectionnées, un message, vous invitant à faire pivoter le motif de 90 degrés, s'affiche. Même après une rotation de 90 degrés, les données de broderie supérieures à 30 cm × 18 cm (env. 12 po × 7 po) ne peuvent être utilisées. (Tous les motifs doivent entrer dans un cadre de 30 cm × 18 cm (env. 12 po × 7 po).)
- Les fichiers .pes enregistrés avec le nombre de points ou de couleurs dépassant la limite spécifiée ne peuvent pas s'afficher. Le motif combiné ne peut dépasser 500 000 points ni 125 changements de couleur. (Les chiffres mentionnés sont approximatifs, et dépendent de la taille générale du motif.) Utilisez l'un de nos programmes de conception de motif pour modifier le motif de broderie afin qu'il réponde aux spécifications.
- Il est possible de récupérer les données de broderie enregistrées dans un dossier créé sur un support USB.

- Ne créez pas de dossiers dans « Disque amovible » sur un ordinateur. Les données de broderie enregistrées dans un dossier du « Disque amovible » ne pourront pas être affichées par la machine.
- Même si l'unité de broderie n'est pas installée, la machine reconnaît les données de broderie.

■ Données de broderie Tajima (.dst)

- Les données .dst s'affichent dans l'écran de liste des motifs par nom de fichier (l'image ne peut être affichée). Seuls les huit premiers caractères du nom de fichier peuvent être affichés.
- Les données Tajima (.dst) ne contenant pas d'informations de couleur de fil spécifiques, elles s'affichent avec notre séquence de couleurs de fils par défaut. Vérifiez l'aperçu et modifiez les couleurs de fil comme vous le souhaitez.

Mémorisation de motifs de broderie dans la machine

Vous pouvez mémoriser des motifs de broderie personnalisés et que vous comptez utiliser souvent; par exemple, votre nom, les motifs que vous avez fait pivoter ou dont vous avez modifié la taille, les motifs dont vous avez modifié l'emplacement de couture, etc. Il est possible de mémoriser environ 2 Mo de motifs dans la mémoire de la machine.

Remarque

- Ne mettez pas la machine hors tension lorsque l'écran affiche « Enregistrement ». Vous perdriez le motif en cours d'enregistrement.

Mémo

- La mémorisation d'un motif dans la machine prend environ 10 secondes.
- Reportez-vous à la Page E-48 pour plus d'informations sur la récupération d'un motif mémorisé.

1 Appuyez sur  lorsque le motif à enregistrer apparaît dans l'écran de broderie.

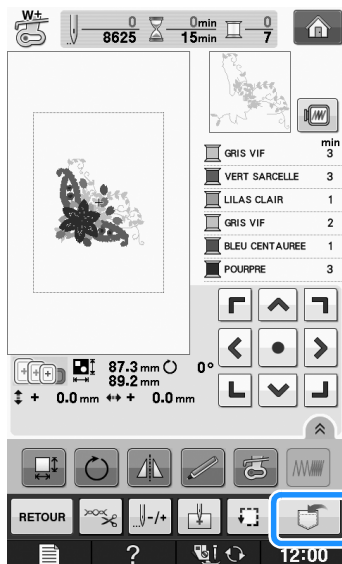

2 Appuyez sur .

- * Appuyez sur  pour revenir à l'écran initial sans enregistrer.

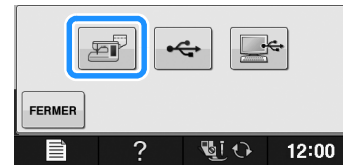

→ L'écran « Enregistrement » s'affiche. Lorsque le motif est mémorisé, l'écran initial réapparaît automatiquement.

■ Si la mémoire est saturée

Si l'écran suivant s'affiche, cela signifie que le nombre maximal de motifs a été mémorisé ou que le motif à enregistrer prend trop de mémoire et que la machine ne peut pas le mémoriser. Supprimez un motif enregistré précédemment pour pouvoir mémoriser le motif en cours.

1 Appuyez sur .

- * Appuyez sur  pour revenir à l'écran initial sans enregistrer.

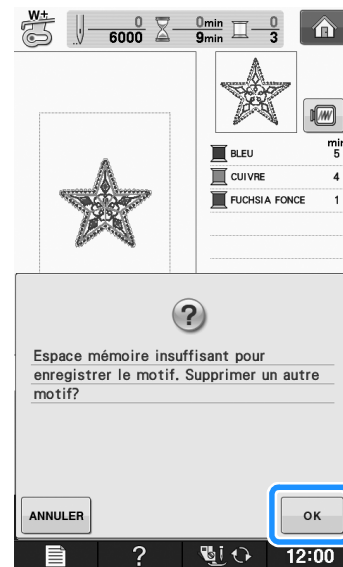

→ La machine affiche les motifs actuellement mémorisés.

2 Sélectionnez le motif à supprimer.



3 Appuyez sur .

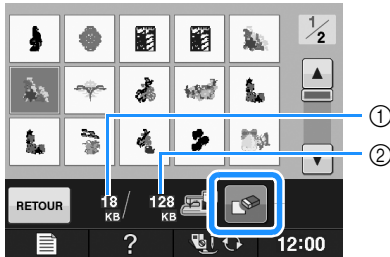

- ① Espace mémoire utilisé par le motif à supprimer
- ② Espace mémoire nécessaire à l'enregistrement du motif actuel

4 Appuyez sur .

- * Si vous décidez de ne pas effacer le motif, appuyez sur .

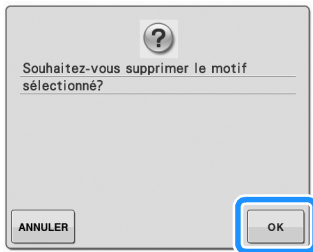

→ L'écran « Enregistrement » s'affiche. Lorsque le motif est mémorisé, l'écran initial réapparaît automatiquement.

Remarque

- Ne mettez pas la machine hors tension lorsque l'écran affiche « Enregistrement ». Vous perdriez le motif en cours d'enregistrement.

 **Mémo**

- S'il reste assez de mémoire libre après la suppression du motif, le motif que vous souhaitez enregistrer sera automatiquement mémorisé. S'il n'y a pas assez de mémoire libre après la suppression du motif, répétez les opérations indiquées ci-dessus pour effacer un autre motif de la mémoire de la machine.
- L'enregistrement d'un motif prend quelques secondes.
- Reportez-vous à la Page E-48 pour plus d'informations sur la récupération de motifs mémorisés.

Enregistrement de motifs de broderie sur un support USB

Lorsque vous envoyez des motifs de broderie de la machine vers le support USB, branchez le support USB au port correspondant de la machine.

 **Mémo**

- Certains supports USB disponibles dans le commerce risquent de ne pas être pris en charge par cette machine. Visitez notre site Web pour plus de détails.
- Selon le type de support USB utilisé, branchez directement le périphérique USB ou le lecteur/enregistreur de cartes USB sur le port correspondant de la machine.
- Vous pouvez insérer ou retirer le support USB à tout moment, sauf lors de l'enregistrement ou de la suppression d'un motif.

1 Appuyez sur  lorsque le motif à enregistrer apparaît dans l'écran de broderie.

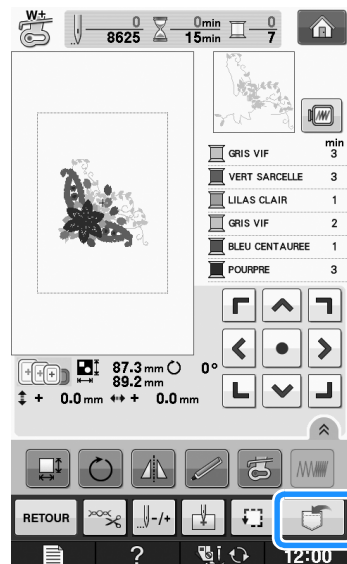

2 Insérez le support USB dans le port USB de la machine.

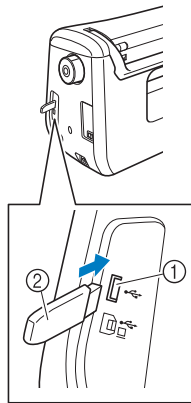

- ① Port USB
- ② Support USB

Remarque

- La vitesse de traitement est susceptible de varier en fonction de la quantité de données.
- Il n'est pas possible d'utiliser deux supports USB simultanément sur cette machine. Si deux supports USB sont insérés, seul le support USB inséré en premier est détecté.
- N'insérez rien d'autre qu'un support USB dans le port USB. Sinon, le support USB risque de s'endommager.

3 Appuyez sur .

- * Appuyez sur **FERMER** pour revenir à l'écran initial sans enregistrer.



→ L'écran « Enregistrement » s'affiche. Lorsque le motif est mémorisé, l'écran initial réapparaît automatiquement.

Remarque

- N'insérez pas ni ne retirez le support USB lorsque l'écran « Enregistrement » est affiché. Vous perdriez une partie voire la totalité du motif en cours d'enregistrement.

Enregistrement de motifs de broderie sur l'ordinateur

À l'aide du câble USB fourni, vous pouvez brancher la machine à votre ordinateur, récupérer provisoirement les motifs de broderie dans le dossier « Disque amovible » de votre ordinateur, ou les y enregistrer. Vous pouvez mémoriser jusqu'à 3 Mo de motifs de broderie dans « Disque amovible », mais les motifs enregistrés sont supprimés lorsque la machine est mise hors tension.

Remarque

- Ne mettez pas la machine hors tension lorsque l'écran affiche « Enregistrement ». Vous perdriez le motif en cours d'enregistrement.

1 Branchez le connecteur du câble USB sur les ports USB correspondants de l'ordinateur et de la machine.

2 Allumez votre ordinateur et sélectionnez « Ordinateur (Poste de travail) ».

- * Vous pouvez brancher le câble USB sur les ports USB de l'ordinateur et de la machine à broder, qu'ils soient sous tension ou non.

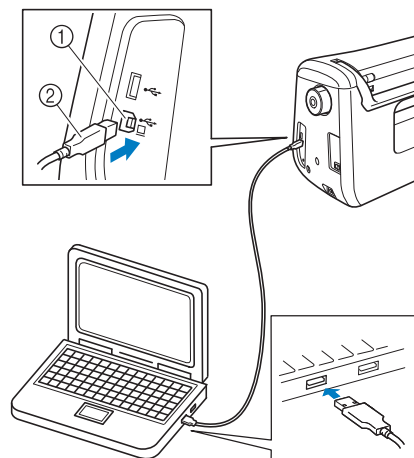

- ① Port USB pour ordinateur
- ② Connecteur du câble USB

→ L'icône « Disque amovible » apparaît dans « Ordinateur (Poste de travail) » sur l'ordinateur.

Remarque

- Les connecteurs du câble USB ne peuvent être insérés dans un port que dans un seul sens. Si vous éprouvez des difficultés à insérer le connecteur, ne forcez pas. Vérifiez l'orientation du connecteur.
- Pour plus de détails sur la position du port USB sur l'ordinateur (ou le concentrateur USB), reportez-vous au manuel d'instructions de l'équipement correspondant.

- 3** Appuyez sur  lorsque le motif à enregistrer apparaît dans l'écran de broderie.

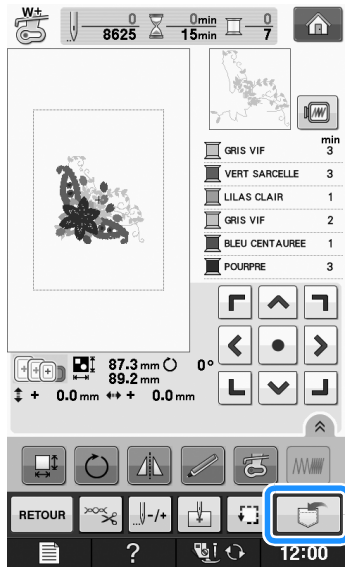

- 4** Appuyez sur .

* Appuyez sur **FERMER** pour revenir à l'écran initial sans enregistrer.

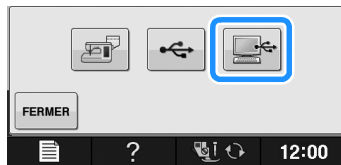

→ Le motif est temporairement enregistré dans « Disque amovible » sous « Ordinateur (Poste de travail) ».

- 5** Sélectionnez le fichier .phc du motif dans « Disque amovible » et copiez-le sur l'ordinateur.

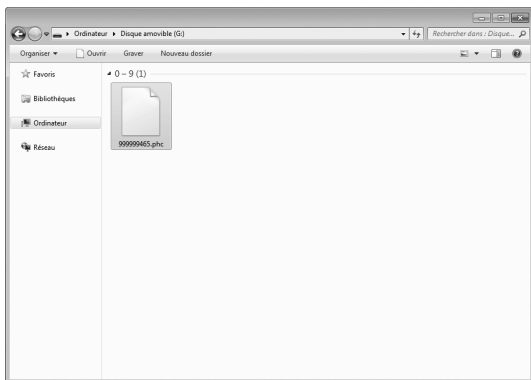

Récupération des motifs mémorisés

- 1** Appuyez sur .



→ La machine affiche les motifs actuellement en mémoire.

- 2** Appuyez sur la touche du motif que vous souhaitez récupérer.

* Appuyez sur **RETOUR** pour revenir à l'écran initial.

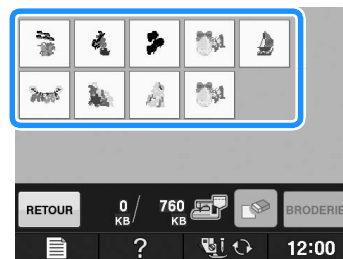

- 3** Appuyez sur **BRODERIE**.

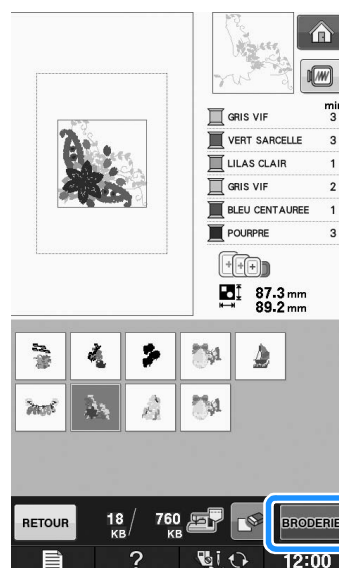

→ L'écran de broderie s'affiche.

Rappel à partir d'un support USB

Il est possible de rappeler un motif de broderie spécifique, soit du support USB direct, soit d'un dossier enregistré sur le support USB. Si le motif de broderie est enregistré dans un dossier, recherchez-le dans chaque dossier.



Remarque

- La vitesse de traitement est susceptible de varier en fonction de la quantité de données.

- 1** Insérez le support USB dans le port USB de la machine (voir la page E-46).

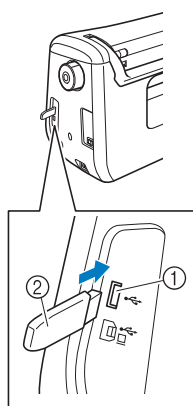

- ① Port USB
- ② Support USB

- 2** Appuyez sur .



→ Les motifs de broderie et un dossier dans un dossier racine s'affichent.

- 3** Appuyez sur  pour afficher les motifs de broderie enregistrés dans des sous-dossiers sur le support USB.

- * Appuyez sur **FERMER** pour revenir à l'écran initial sans effectuer le rappel.

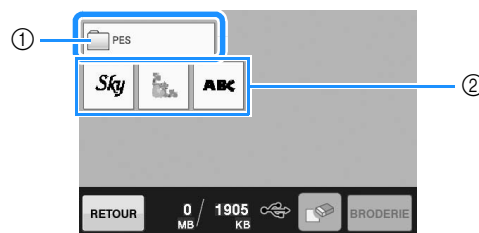

- ① Nom de dossier
 - ② Motifs de broderie enregistrés sur le support USB
 - ③ Arborescence
- * L'arborescence affiche le dossier actuel en haut de la liste. Les motifs de broderie et les sous-dossiers s'affichent.
 - * Appuyez sur  pour revenir à l'écran précédent.
 - * Utilisez l'ordinateur pour créer des dossiers. Il n'est pas possible de créer des dossiers avec la machine.

- 4** Appuyez sur la touche du motif que vous souhaitez récupérer.

- * Appuyez sur **RETOUR** pour revenir à l'écran initial.

- 5** Appuyez sur **BRODERIE**.

- * Appuyez sur  pour supprimer le motif. Le motif sera supprimé du support USB.

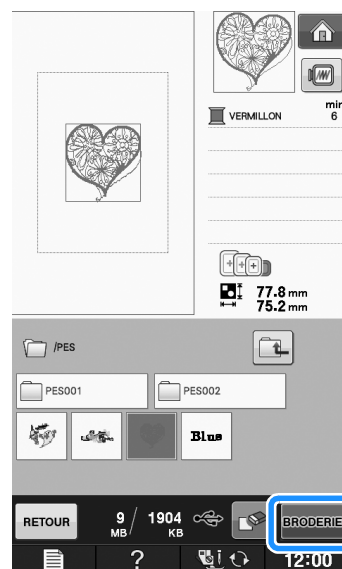

→ L'écran de broderie s'affiche.

Rappel à partir de l'ordinateur

- 1 Branchez le connecteur du câble USB sur les ports USB correspondants de l'ordinateur et de la machine (voir la page E-47).
- 2 Sur l'ordinateur, ouvrez « Ordinateur (Poste de travail) », puis « Disque amovible ».

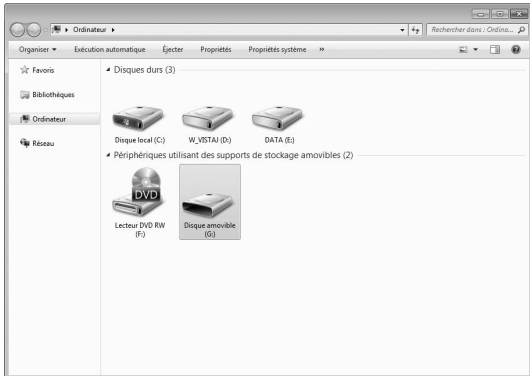

- 3 Déplacez/copiez les données de motifs dans « Disque amovible ».

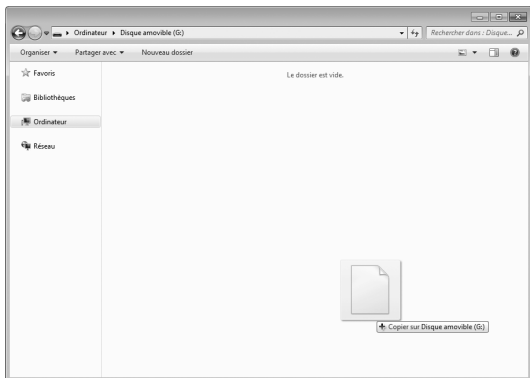

→ Les données de motifs de « Disque amovible » sont enregistrées sur la machine.



Remarque

- Ne débranchez pas le câble USB pendant l'enregistrement des données.
- Ne créez pas de dossiers dans « Disque amovible ». Les dossiers n'étant pas affichés, vous ne pouvez pas rappeler les données de motifs de points contenues dans ces dossiers.

- 4 Appuyez sur .

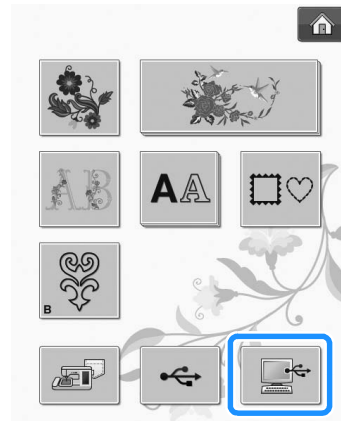

→ Les motifs de l'ordinateur s'affichent sur l'écran de sélection.

- 5 Appuyez sur la touche du motif que vous souhaitez rappeler.

* Appuyez sur  pour revenir à l'écran initial.

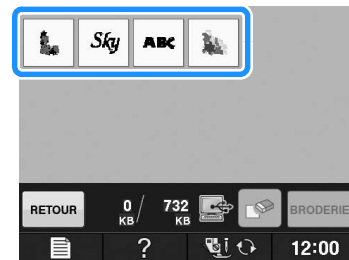

- 6 Appuyez sur .

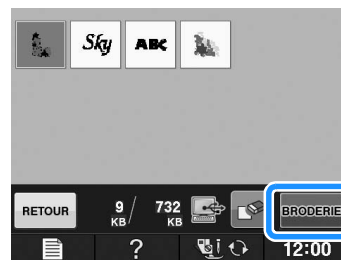

→ L'écran de broderie s'affiche.

APPLICATIONS DE BRODERIE

Utilisation d'un motif d'encadrement pour créer un appliqué (1)

Vous pouvez utiliser des motifs d'encadrement de forme et de taille identiques pour créer un appliqué. Brodez un motif avec un point droit et un motif avec un point plumetis.

- 1 Sélectionnez un motif d'encadrement avec un point droit. Brodez le motif sur le tissu de l'appliqué, puis coupez soigneusement le long du bord extérieur de la forme.

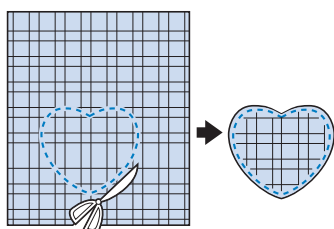
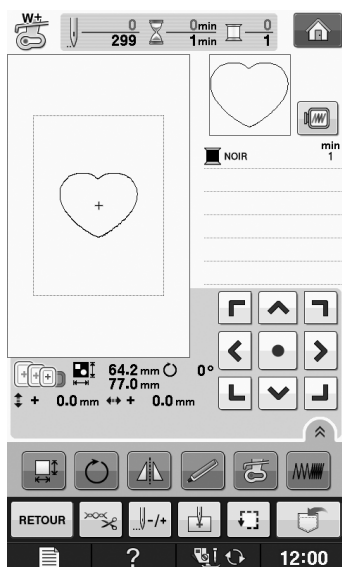

- 2 Brodez le même motif qu'à l'étape 1 sur le tissu de base.

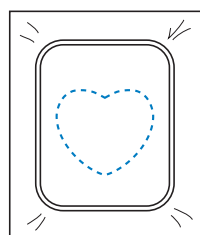

- 3 Appliquez une fine couche de colle à tissu ou pulvérisez un produit adhésif provisoire sur l'envers de l'appliqué créé à l'étape 1. Fixez l'appliqué sur le tissu de base en faisant correspondre les formes.

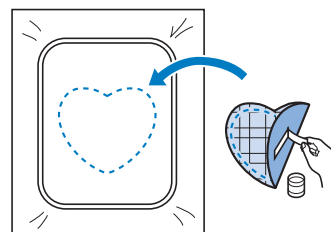

- 4 Sélectionnez un motif d'encadrement avec un point plumetis de forme identique à celle de l'appliqué. Brodez sur l'appliqué et le tissu de base de l'étape 3 pour créer l'appliqué.

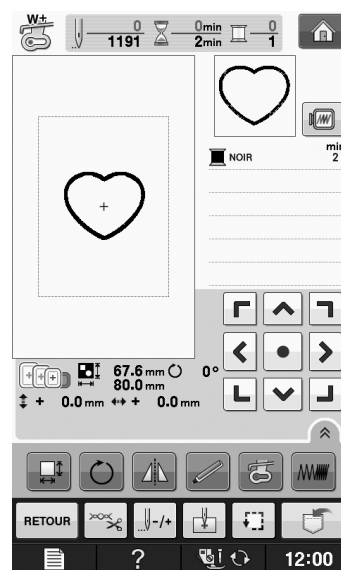

- Remarque**
- Si vous modifiez la taille ou l'emplacement des motifs lors de leur sélection, n'oubliez pas de noter leur nouvelle taille et leur nouvel emplacement.

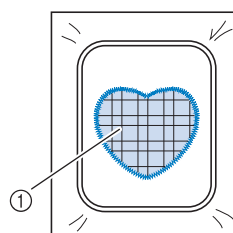

① Pièce d'appliqué

Utilisation d'un motif d'encadrement pour créer un appliqué (2)

Il s'agit d'une seconde méthode de création d'appliqués à l'aide de motifs de broderie. Lors de l'utilisation de cette méthode, vous ne devez pas changer le tissu qui se trouve dans le cadre de broderie. Brodez un motif avec un point droit et un motif avec un point plumetis.

- 1 Sélectionnez un motif d'encadrement avec un point droit et brodez-le sur le tissu de base.

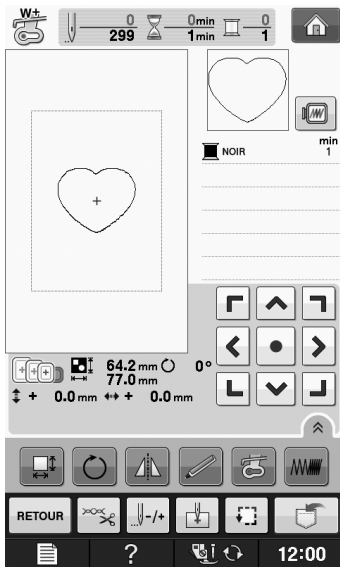

- 2 Placez le tissu d'appliqué sur le motif brodé à l'étape 1.

* Vérifiez que le tissu d'appliqué recouvre complètement la ligne de couture.

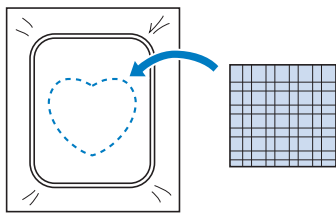

- 3 Brodez le même motif sur le tissu d'appliqué.

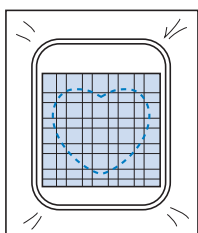

- 4 Retirez le cadre de broderie de l'unité de broderie et coupez le long de la couture extérieure.

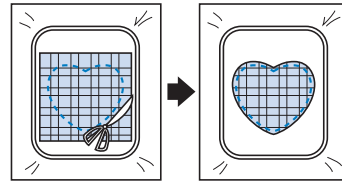

Remarque

- Ne retirez pas le tissu du cadre de broderie pour le couper. De même, veillez à ne pas tirer ni pousser sur le tissu. Sinon, il risque de se détendre dans le cadre.

- 5 Sélectionnez un motif d'encadrement avec un point plumetis de forme identique à celle de l'appliqué.

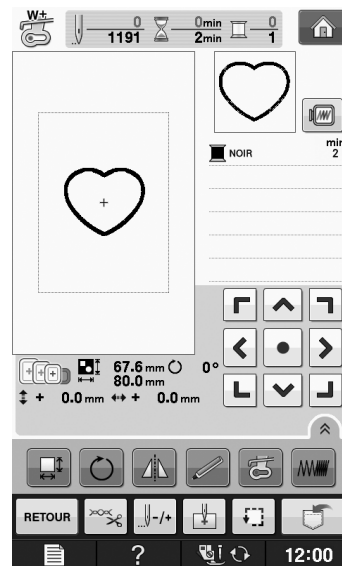

Remarque

- Ne modifiez pas la taille ou l'emplacement du motif.
- Si vous modifiez la taille ou l'emplacement des motifs lors de leur sélection, n'oubliez pas de noter leur nouvelle taille et leur nouvel emplacement.

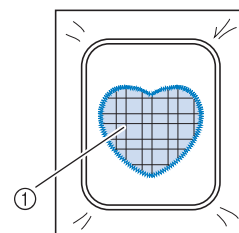

① Pièce d'appliqué

- 6** Fixez à nouveau le cadre de broderie à l'unité de broderie et brodez le motif en points plumetis pour créer un appliqué.

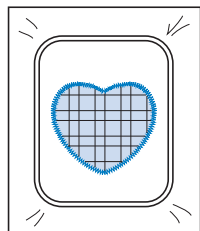

Couture de motifs de broderie fractionnés

Il est possible de coudre des motifs de broderie fractionnés créés avec PE-DESIGN Ver.7, ou ultérieure, ou avec PE-DESIGN NEXT. Les motifs de broderie fractionnés plus grands que le cadre de broderie sont divisés en plusieurs sections, qui se combinent pour former un motif entier une fois toutes les sections cousues.

Pour plus de détails sur la création de motifs de broderie fractionnés et des instructions de couture supplémentaires, reportez-vous au manuel d'instructions fourni avec PE-DESIGN Ver.7, ou ultérieure, ou avec PE-DESIGN NEXT.

La procédure suivante explique comment lire le motif de broderie fractionné indiqué ci-dessous sur un support USB et comment le broder.

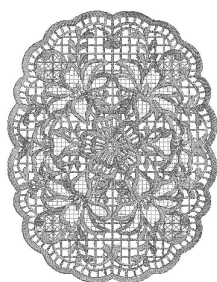

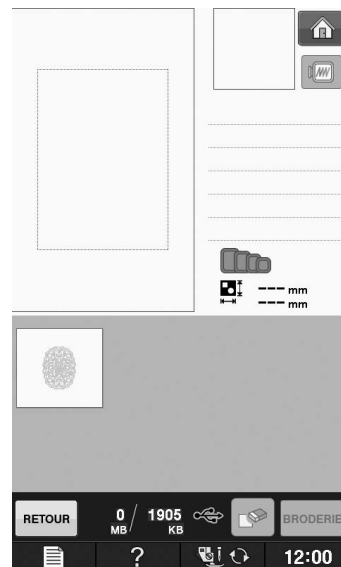

- 1** Branchez sur la machine le support contenant le motif de broderie fractionné créé, puis sélectionnez le motif à broder.

- * Pour de plus amples détails relativement au rappel de motifs, reportez-vous à « Sélection de motifs à partir de cartes de broderie » page E-7, « Rappel à partir d'un support USB » page E-49 ou « Rappel à partir de l'ordinateur » page E-50.



- Un écran s'affiche, permettant de sélectionner une section du motif de broderie fractionné.

- 2** Sélectionnez la section  à broder.

- * Sélectionnez les sections par ordre alphabétique.
- * Il est possible d'afficher un maximum de 12 sections sur une page. Si le motif comprend plus de 13 sections, appuyez sur  ou  pour afficher la page suivante ou précédente.

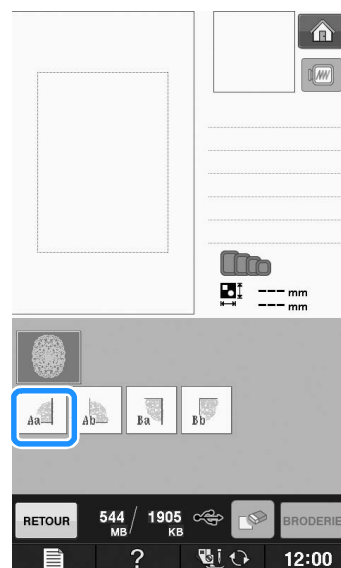

3 Appuyez sur **BRODERIE**.

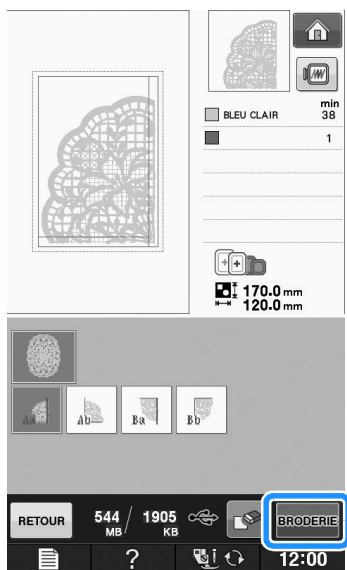

4 Modifiez le motif si nécessaire.

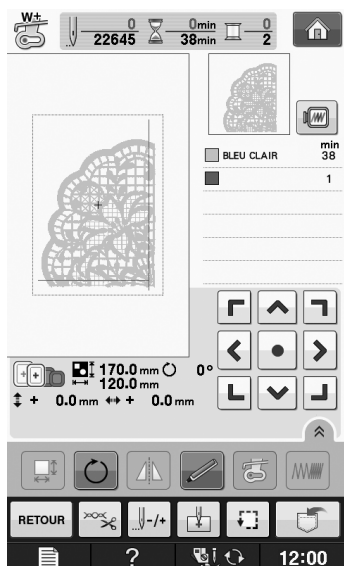

* Pour de plus amples détails, reportez-vous à la « RÉVISION DU MOTIF » page E-36.



Mémo

- Pour tourner le motif de 90° vers la gauche ou vers la droite, appuyez sur .

5 Appuyez sur la touche « Marche/arrêt » pour broder la section du motif.

6 Une fois la broderie terminée, l'écran suivant s'affiche. Appuyez sur **OK**.

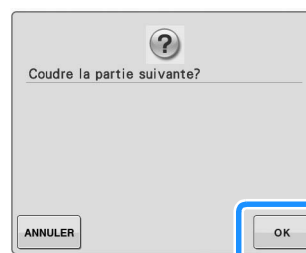

→ Un écran s'affiche, permettant de sélectionner une section du motif de broderie fractionné.

7 Répétez les étapes **2** à **6** pour broder les sections restantes du motif.



Chapitre 2

Modification de broderie

EXPLICATION DES FONCTIONS..... 57

SÉLECTION DES MOTIFS À MODIFIER 58

- Sélection de motifs de broderie/motifs « exclusifs »
- Brother/alphabet floral/cadre/motifs de travaux à la canette...59
- Sélection des motifs de caractères alphabétiques59

MODIFICATION DES MOTIFS 61

- Fonction des touches 62
- Déplacement du motif 63
- Rotation du motif.....63
- Modification de la taille du motif.....63
- Suppression du motif63
- Affichage des motifs sur l'écran agrandi à 200 %63
- Modification de la configuration des motifs de caractères.....64
- Modification de l'espacement des caractères.....64
- Réduction de l'espacement des caractères.....65
- Scission de motifs de caractères combinés.....65
- Modification de la couleur de chaque caractère alphabétique d'un motif66
- Broderie de caractères liés.....67
- Modification de la couleur des fils67
- Création d'un tableau de fils personnels 68
 - Ajout d'une couleur au tableau de fils personnels à partir de la liste 69
 - Enregistrement du tableau de fils personnels sur le support USB 70
 - Rappel des données du tableau de fils personnels enregistrées sur le support USB 70
- Sélection d'une couleur dans le tableau de fils personnels..... 71
- Conception de motifs répétés 72
 - Couture de motifs répétés 72
 - Répétition d'un élément d'un motif répété..... 74
 - Tri de la couleur pour les motifs répétés 75
 - Attribution de repères de fils..... 75
- Broderie d'un motif de façon répétée76
- Duplication d'un motif.....78
- Après la modification.....79

COMBINAISON DE MOTIFS 80

- Modification de motifs combinés..... 80
 - Sélection de motifs de broderie combinés..... 82
- Couture de motifs combinés 83

PLUSIEURS FONCTIONS DE BRODERIE 84

- Broderie ininterrompue (monochrome - une seule couleur) 84
- Fauilage de broderie 84

UTILISATION DE LA FONCTION DE MÉMOIRE..... 85

EXPLICATION DES FONCTIONS

Les fonctions « Modification de broderie » permettent de combiner des motifs de broderie et de caractères, de modifier leur taille, de les faire pivoter et de réaliser de nombreuses autres fonctions de modification. Cette machine peut réaliser les 9 fonctions reprises dans la liste ci-dessous.

■ Combinaison de motifs

Vous pouvez facilement créer des combinaisons de motifs de broderie, de motifs d'encadrement, de motifs de caractères, de motifs mémorisés dans la machine, de motifs provenant de cartes de broderie vendues séparément et de nombreux autres motifs.

■ Déplacement de motifs

Vous pouvez modifier la position des motifs dans la zone de broderie de 30 cm × 18 cm (env. 12 po × 7 po), puis la vérifier sur l'écran à cristaux liquides.

■ Rotation des motifs

Vous pouvez faire pivoter les motifs de un, 10 ou 90 degrés à la fois.

■ Agrandissement ou réduction de motifs

Vous pouvez agrandir ou réduire les motifs.

- Cette fonction n'est pas disponible pour certains motifs.

■ Création d'images en miroir

Vous pouvez créer des images en miroir horizontales.

- Cette fonction n'est pas disponible pour certains motifs.

■ Modification de l'espacement des caractères alphabétiques

Vous pouvez augmenter ou réduire l'espacement entre les caractères dans les motifs combinés.

■ Modification de l'aspect/de la disposition des caractères alphabétiques

Vous pouvez modifier la disposition des caractères en courbe, en diagonale, etc. Vous avez six possibilités au total.

■ Modification de la couleur des fils des motifs



Vous pouvez modifier la couleur des fils du motif pour broder vos couleurs favorites.

■ Création d'un motif répétitif

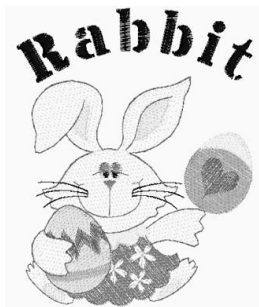
Vous pouvez ajouter des copies d'un motif pour en créer un qui se répète horizontalement ou verticalement.



SÉLECTION DES MOTIFS À MODIFIER

Préparez la machine pour la broderie conformément aux instructions de la section « AVANT DE BRODER » dans « Fonctionnement de base », et appuyez sur  puis sur  pour afficher l'écran ci-dessous.

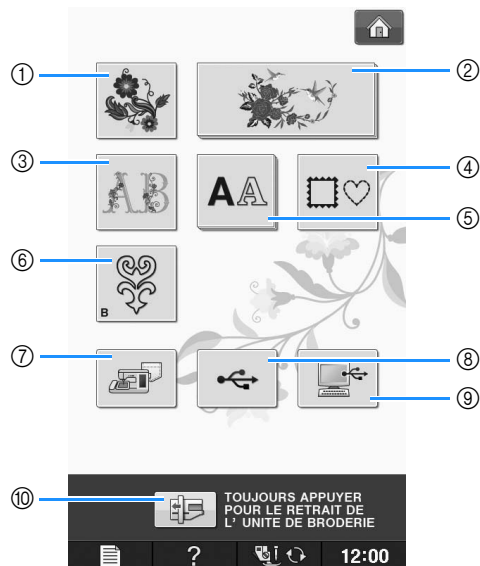

- ① Motifs de broderie
- ② Motifs « exclusifs » Brother
- ③ Motifs alphabet floral
- ④ Motifs d'encadrement
- ⑤ Motifs de caractères
- ⑥ Motifs de travaux à la canette (reportez-vous à la section « Annexe »)
- ⑦ Motifs mémorisés dans la machine (voir la page E-48)
- ⑧ Motifs enregistrés sur un support USB (voir la page E-49)
- ⑨ Motifs enregistrés sur l'ordinateur (voir la page E-50)
- ⑩ Appuyez sur cette touche pour mettre l'unité de broderie en position de stockage.



Mémo

- Reportez-vous au « Guide de référence rapide » pour plus d'informations sur l'écran de sélection de chaque catégorie.

Sélection de motifs de broderie/motifs « exclusifs » Brother/alphabet floral/cadre/motifs de travaux à la canette

1 Sélectionnez la catégorie du motif.

- * Reportez-vous à la section « Création d'un travail à la canette » dans « Annexe » sur les motifs de travaux à la canette.

2 Appuyez sur la touche du motif à modifier.

- * Reportez-vous aux pages E-4 et E-7 pour plus d'informations sur la sélection des motifs.
- Le motif s'affiche dans la partie supérieure de l'écran.

3 Appuyez sur .

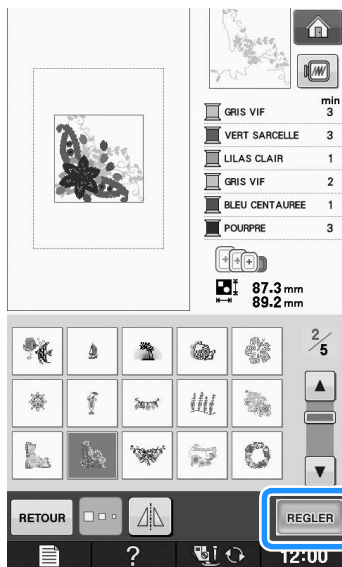

- Le motif sélectionné pour modification est encadré en rouge sur l'écran « Modification de broderie ».

4 Reportez-vous à la section « MODIFICATION DES MOTIFS » page E-61 pour modifier le motif.

Sélection des motifs de caractères alphabétiques

Lorsque vous sélectionnez des motifs de caractères sur l'écran « Modification de broderie », vous pouvez simultanément modifier l'aspect du motif.

1 Appuyez sur .



2 Sélectionnez la police, puis entrez les caractères. (Exemple : A B C)

- * Reportez-vous à la page E-5 pour plus d'informations sur la sélection des caractères.

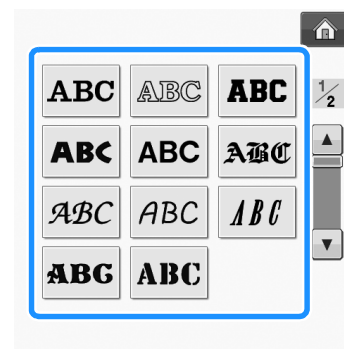

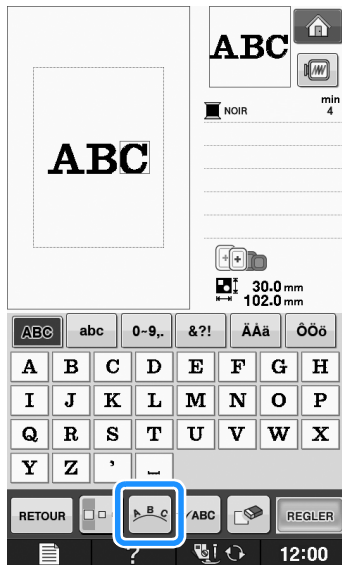

3 Appuyez sur  pour modifier la disposition du motif.

* Si la taille des caractères est trop petite, appuyez sur  pour afficher tous les caractères entrés.







4 Sélectionnez la disposition. (Exemple :



Si vous sélectionnez un arc, utilisez les touches  et  pour en modifier la courbure.

- * Appuyez sur  pour aplanir l'arc.
- * Appuyez sur  pour arrondir l'arc.

 **Mémo**

- Si vous sélectionnez , les touches  et  deviennent  et . Vous pouvez augmenter ou réduire la pente.

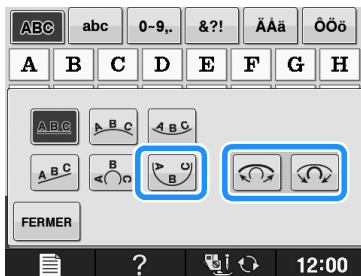

5 Appuyez sur  pour revenir à l'écran initial.

6 Lorsque vous avez terminé les sélections, appuyez sur .

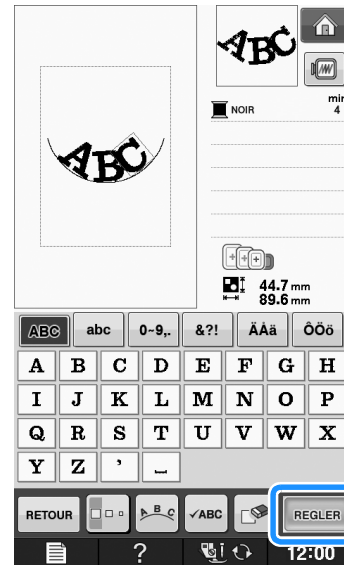

→ L'écran « Modification de broderie » s'affiche.

7 Reportez-vous à la section « MODIFICATION DES MOTIFS » page E-61 pour modifier le motif.

MODIFICATION DES MOTIFS

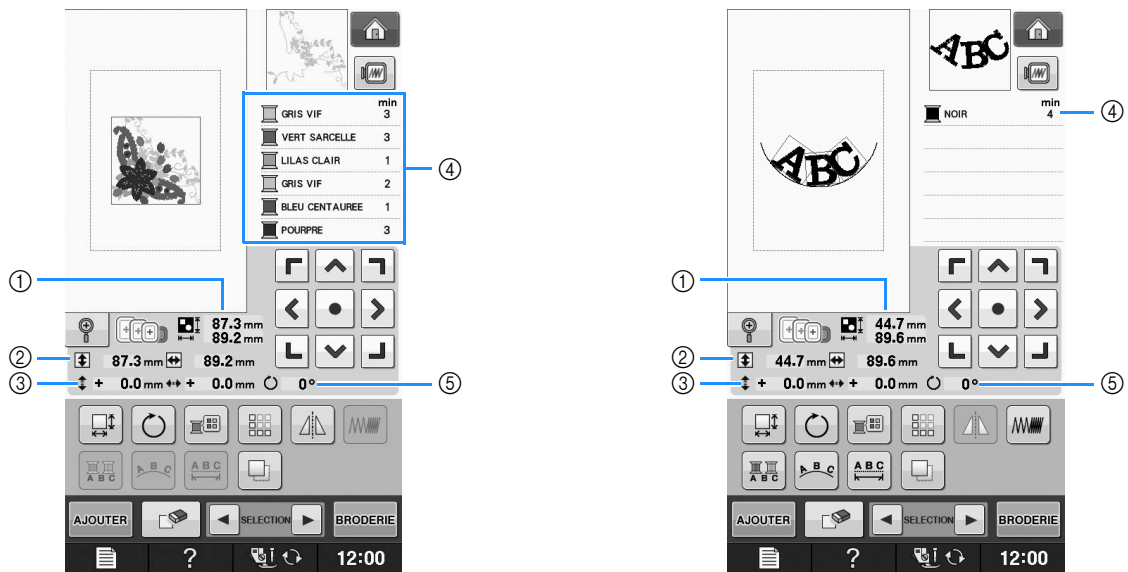

- ① Indique la taille de l'ensemble des motifs combinés.
- ② Indique la taille du motif actuellement sélectionné.
- ③ Indique l'éloignement par rapport au centre du cadre.
- ④ Affiche l'ordre de couture des couleurs et la durée de chaque étape du motif actuellement sélectionné.
- ⑤ Indique le degré de rotation du motif.

**Mémo**

- Si une touche s'affiche en gris clair, vous ne pouvez pas utiliser cette fonction avec le motif sélectionné.

■ Fonction des touches

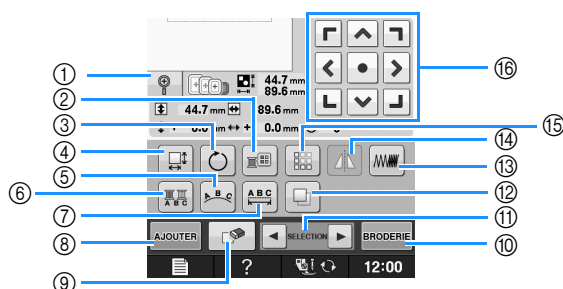

N°	Affichage	Nom de la touche	Description	Page
①		Touche de loupe	Appuyez sur cette touche pour agrandir à 200 % le motif affiché à l'écran.	E-63
②		Touche de palette de couleurs des fils	Appuyez sur cette touche pour modifier les couleurs du motif affiché.	E-67
③		Touche de rotation	Appuyez sur cette touche pour faire pivoter le motif. Vous pouvez faire pivoter un motif de 1, 10 ou 90 degrés à la fois.	E-38
④		Touche de taille	Appuyez sur cette touche pour modifier la taille du motif. Les motifs peuvent être agrandis ou réduits.	E-37
⑤		Touche d'assemblage	Appuyez sur cette touche pour modifier la configuration d'un motif de caractère.	E-64
⑥		Touche multicolore	Appuyez sur cette touche pour modifier la couleur individuelle des caractères d'un motif.	E-66
⑦		Touche d'espacement des caractères	Appuyez sur cette touche pour modifier l'espacement des motifs de caractère.	E-64
⑧		Touche d'ajout	Appuyez sur cette touche pour ajouter un autre motif au motif modifié.	E-79
⑨		Touche d'effacement	Appuyez sur cette touche pour effacer le motif sélectionné (le motif encadré en rouge).	E-63
⑩		Touche « Broderie »	Appuyez sur cette touche pour afficher l'écran « Broderie ».	E-79
⑪		Touche de sélection des motifs	Lors de la sélection d'un motif combiné, utilisez ces touches pour sélectionner une partie du motif à modifier.	E-64
⑫		Touche de copie	Appuyez sur cette touche pour copier un motif.	E-78
⑬		Touche de densité	Appuyez sur cette touche pour modifier la densité des motifs d'encadrement ou alphabétiques.	E-40
⑭		Touche d'image en miroir horizontale	Appuyez sur cette touche pour créer une image en miroir horizontale du motif sélectionné.	E-39
⑮		Touche de bordure	Appuyez sur cette touche pour créer et modifier un motif répétitif.	E-72
⑯		Touches flèches (touche centrale)	Appuyez sur ces touches pour déplacer le motif dans le sens indiqué par la flèche. (Appuyez sur pour que le motif revienne à sa position initiale.)	E-36

Déplacement du motif

Pour de plus amples détails sur le déplacement du motif, reportez-vous à la section « Déplacement du motif » page E-36.

Rotation du motif

Pour de plus amples détails sur la rotation du motif, reportez-vous à la section « Rotation du motif » page E-38.

Modification de la taille du motif

Pour de plus amples détails sur la modification de la taille du motif, reportez-vous à la section « Modification de la taille du motif » page E-37.

Suppression du motif

Appuyez sur  pour supprimer le motif de l'écran.

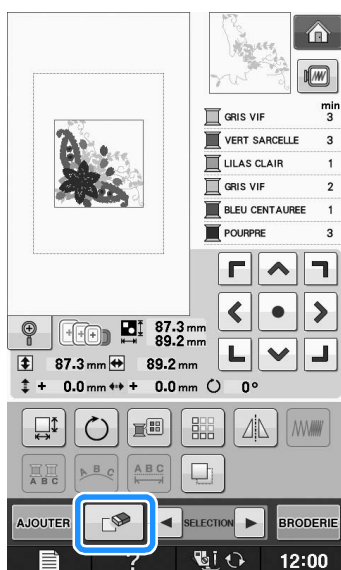

Affichage des motifs sur l'écran agrandi à 200 %

1 Appuyez sur .

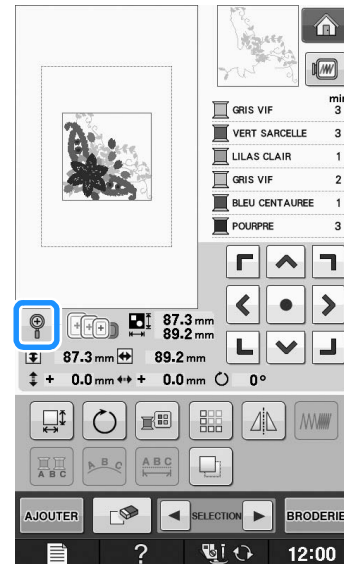

→ Le motif est agrandi à 200 %.

2 Vérifiez le motif affiché.

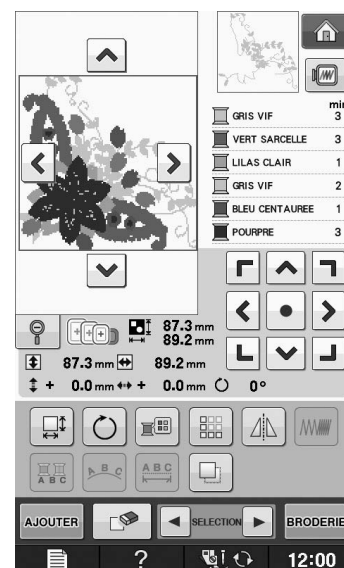

→ Utilisez les touches     pour faire défiler l'écran dans la direction souhaitée.

3 Pour revenir à la taille normale du motif (100 %), appuyez à nouveau sur .

Modification de la configuration des motifs de caractères

1 Appuyez sur .

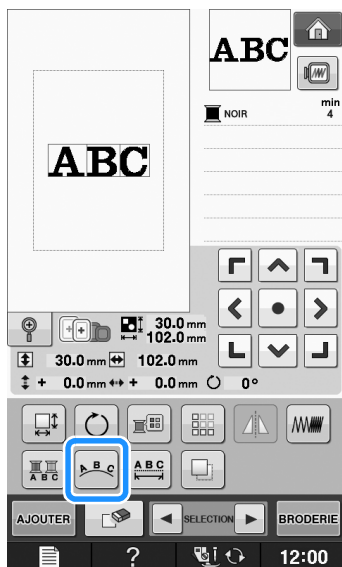

2 Appuyez sur la touche de la disposition à broder.

* Reportez-vous à la page E-60 pour plus d'informations sur les types de disposition.

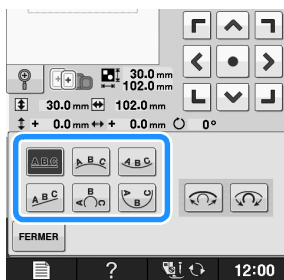



→ L'écran indique la disposition sélectionnée.

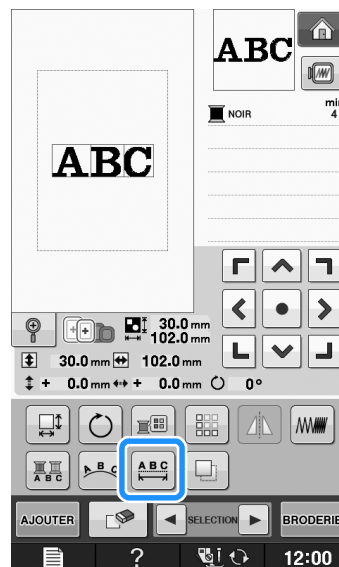

3 Appuyez sur .

Modification de l'espacement des caractères

1 Appuyez sur .



2 Utilisez  pour modifier l'espacement.

- * Appuyez sur  pour augmenter l'espacement des caractères.
- * Appuyez sur  pour réduire l'espacement des caractères.
- * Appuyez sur  pour que le motif revienne à son aspect initial.

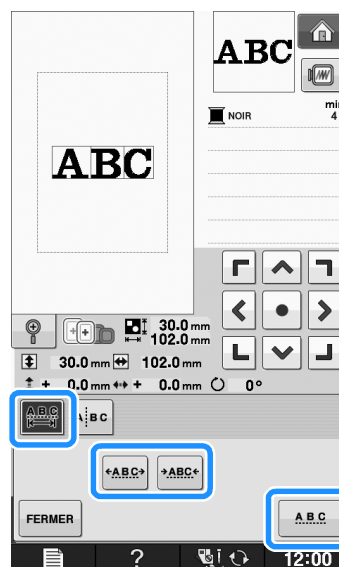

A B C ↔ ABC



3 Appuyez sur  pour revenir à l'écran initial.

Réduction de l'espacement des caractères

Vous pouvez réduire de moitié l'espacement entre les caractères (caractère le plus étroit du groupe).



Remarque

- Il n'est pas recommandé d'éditer des données et de les transférer vers d'autres machines ou vers des machines d'une version antérieure. Les mêmes fonctions ne s'appliquent pas à d'autres machines; par conséquent, des problèmes peuvent survenir.
- Vous ne pouvez réduire l'espacement des caractères que s'ils sont disposés normalement sur une ligne droite.

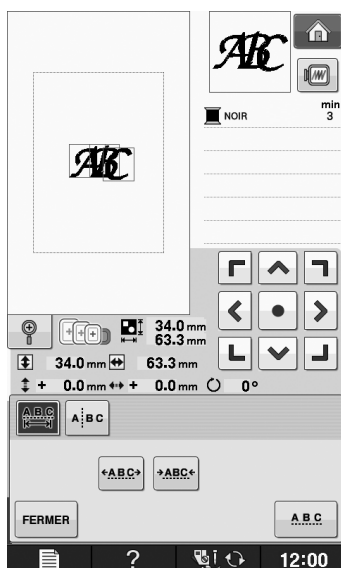
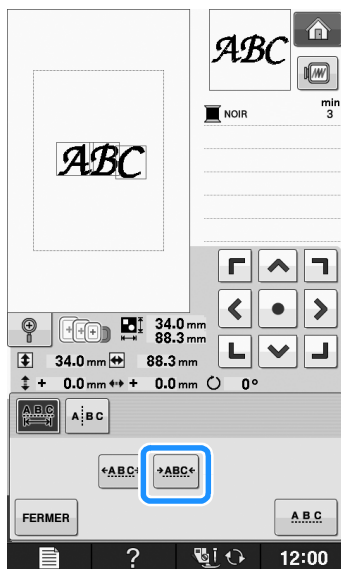

Scission de motifs de caractères combinés

Il est possible de scinder les motifs de caractères combinés pour ajuster l'espacement des caractères ou pour modifier séparément les motifs après avoir entré tous les caractères.

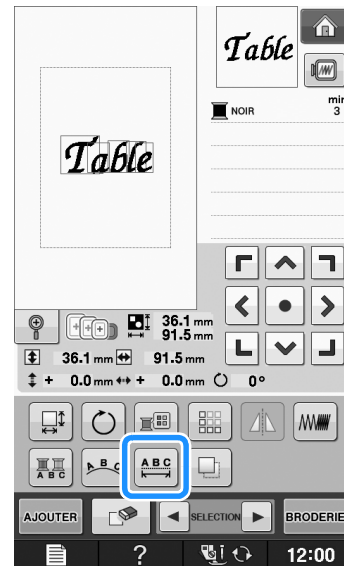

1 Appuyez sur .

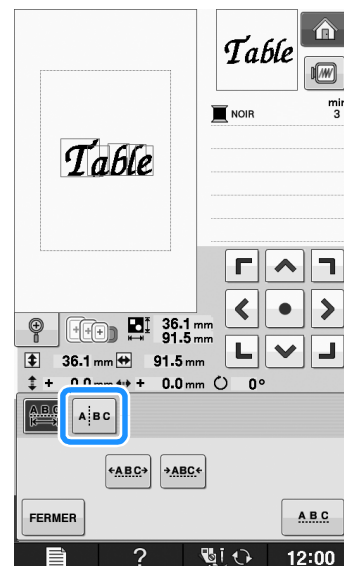

2 Appuyez sur .







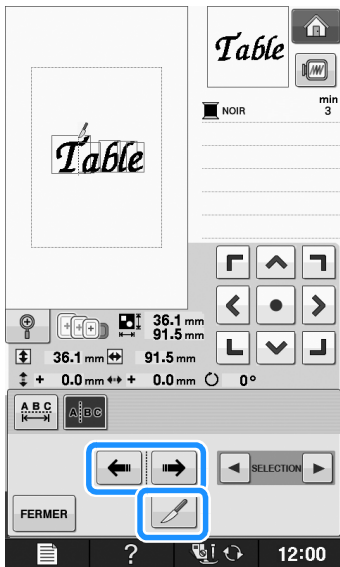

→ La touche est représentée par  à l'écran.

- 3** Utilisez   pour sélectionner le point de scission du motif, puis appuyez sur  pour procéder à la scission. Dans cet exemple, nous allons scinder le motif entre « T » et « a ».



Remarque

- Il n'est pas possible de recombinaison un motif de caractère après l'avoir scindé.

- 4** Utilisez   pour sélectionner un motif, puis     pour ajuster l'espacement des caractères.

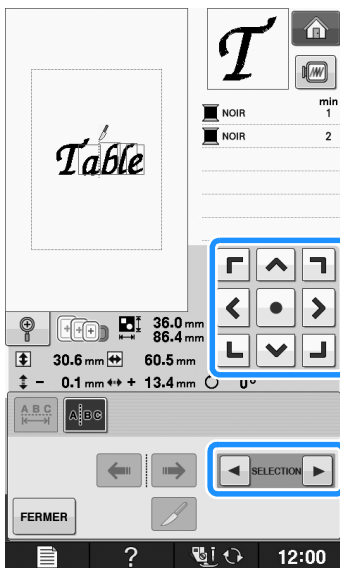

- 5** Appuyez sur .

Modification de la couleur de chaque caractère alphabétique d'un motif

- 1** Appuyez sur  pour attribuer une couleur de fil à chaque caractère.

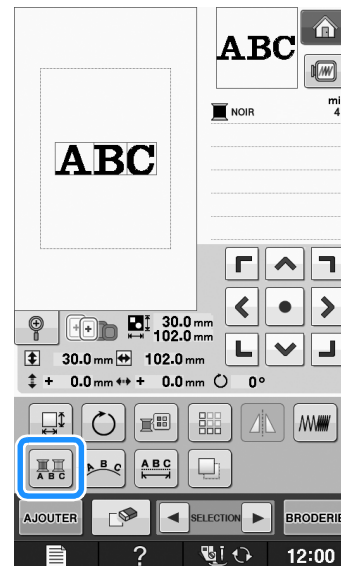

- 2** Changez le fil pour coudre chaque caractère dans une couleur différente.

- * Appuyez sur  pour modifier l'ordre de couture des couleurs.

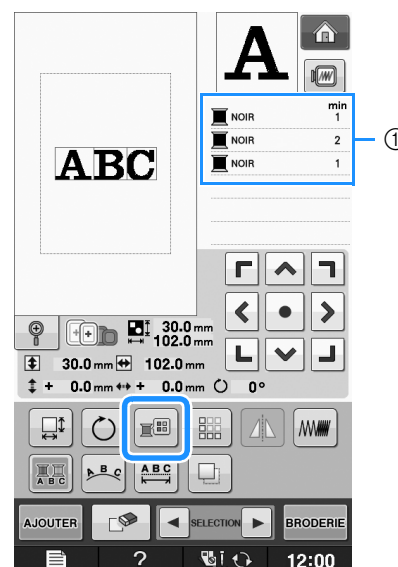

- ① Couleur de chaque caractère

Broderie de caractères liés

Vous pouvez broder les exemples de caractères liés présentés ci-dessous sur une seule rangée lorsque le motif dépasse du cadre de broderie.

Pour de plus amples détails sur la broderie de caractères liés, reportez-vous à la section « Broderie de caractères liés » page E-41.

Exemple : Liaison de « DEF » aux caractères « ABC »

A B C D E F



Modification de la couleur des fils

Vous pouvez modifier la couleur des fils en déplaçant vers le haut la couleur à modifier dans l'ordre de couture et en sélectionnant une nouvelle couleur parmi celles des fils de la machine.

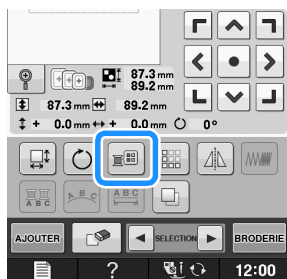
1 Appuyez sur  sur l'écran de modification de motifs.



→ L'écran de la palette de couleurs des fils s'affiche.

2 Appuyez sur  ou  pour placer la couleur à modifier en tête de liste dans l'ordre de couture.

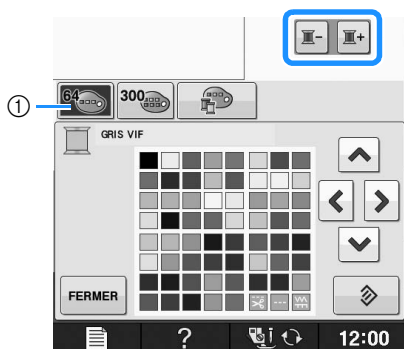

① 64 Tableau de fils de broderie

3 Appuyez sur     pour choisir une nouvelle couleur dans la palette.

- * Pour revenir à la couleur initiale, appuyez sur . Si plusieurs couleurs ont été modifiées, cette commande rendra à toutes les couleurs leur couleur initiale.
- * Vous pouvez sélectionner des couleurs dans la palette en touchant directement l'écran de sélection avec le stylet.

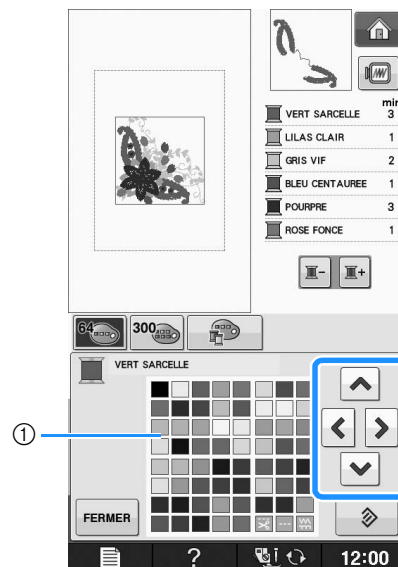

① Palette de couleurs

→ La couleur sélectionnée apparaît en tête de liste dans l'ordre de couture.

4 Appuyez sur .

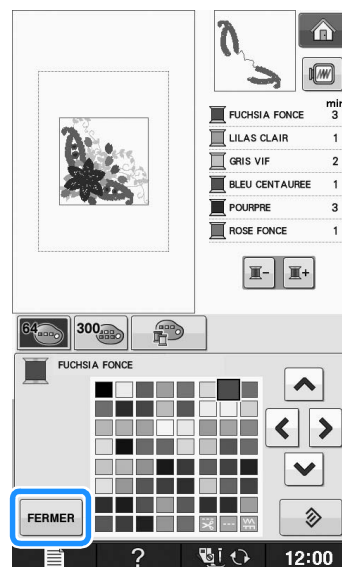

→ L'écran indique les couleurs modifiées.



Mémo

- Pour sélectionner une couleur dans le tableau de fils personnels, « Sélection d'une couleur dans le tableau de fils personnels » page E-71.

Création d'un tableau de fils personnels

Vous pouvez créer un tableau de fils personnels contenant les couleurs de fils les plus souvent utilisées. Vous pouvez sélectionner des couleurs de fils dans la longue liste des couleurs de fils de la machine parmi neuf marques de fils différentes. Vous pouvez sélectionner n'importe quelle couleur et la déplacer dans votre tableau de fils personnels.





Remarque

- Certaines machines peuvent déjà contenir 300 couleurs de fils Robison-Anton supplémentaires dans le tableau de fils personnels. Les données du tableau des 300 couleurs de fil Robison-Anton peuvent être téléchargées sur notre site Internet « <http://solutions.brother.com> ».

- Appuyez sur , puis sur  sur l'écran de modification de motifs.



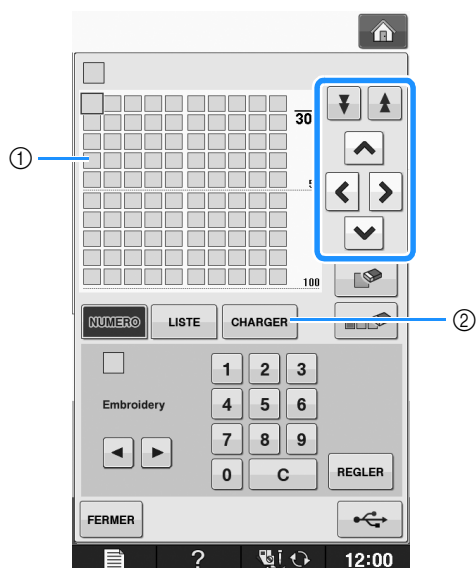

- Utilisez , , ,  pour sélectionner l'emplacement où ajouter une couleur dans le tableau de fils personnels.

- * Vous pouvez sélectionner des couleurs dans le tableau de fils personnels en touchant directement l'écran avec le stylet.
- * Vous pouvez faire défiler les 100 couleurs à la fois à l'aide des touches  et  dans le tableau de fils personnels.









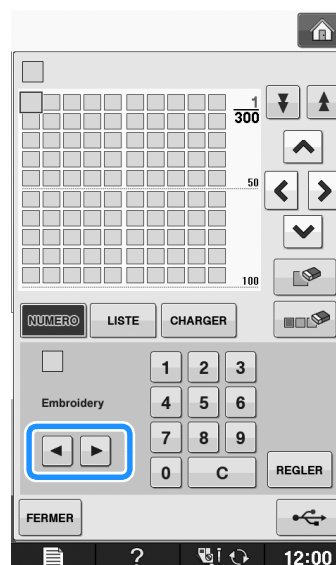



- Tableau de fils personnels

- Appuyez sur  pour rappeler les données de tableau de fils personnels (voir page E-70).

- Utilisez   pour sélectionner l'une des marques de fils dans la machine.



- Utilisez           pour entrer un numéro de couleur à quatre chiffres.

- * Si vous faites une erreur, appuyez sur  pour effacer le mauvais chiffre, puis entrez le chiffre correct.

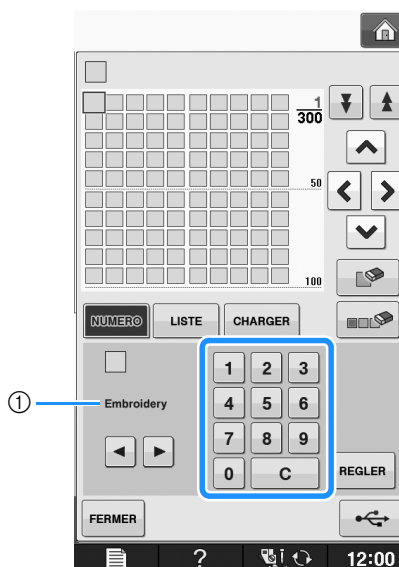

- Marque du fil

5 Appuyez sur **REGLER** .

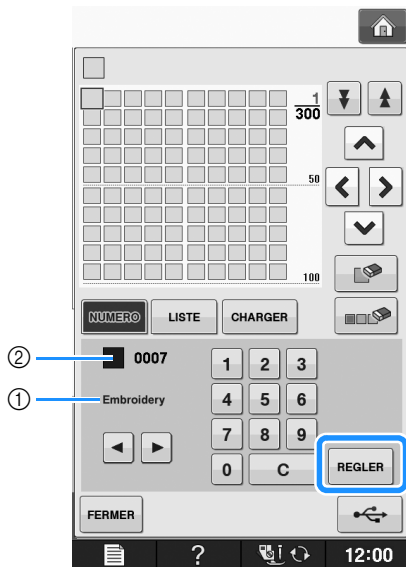



- ① Marque du fil
- ② Numéro de couleur de fil entré
- La couleur de fil sélectionnée est définie dans le tableau de fils personnels.

Remarque

- Si vous n'appuyez pas sur **REGLER**, le numéro de la couleur de fil ne sera pas modifié.

6 Répétez les étapes précédentes jusqu'à ce que toutes les couleurs de fils souhaitées soient spécifiées.

- * Pour supprimer une couleur spécifiée de la palette, sélectionnez la couleur à supprimer, puis appuyez sur .
- * Pour supprimer toutes les couleurs spécifiées de la palette, appuyez sur .



Remarque

- Les données du tableau de fils personnels créées peuvent être enregistrées. Reportez-vous à la section « Enregistrement du tableau de fils personnels sur le support USB » page E-70 pour obtenir la procédure détaillée.

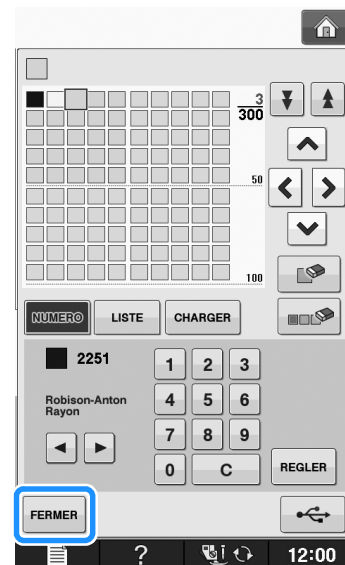
7 Appuyez sur **FERMER** pour revenir à l'écran initial.



■ Ajout d'une couleur au tableau de fils personnels à partir de la liste

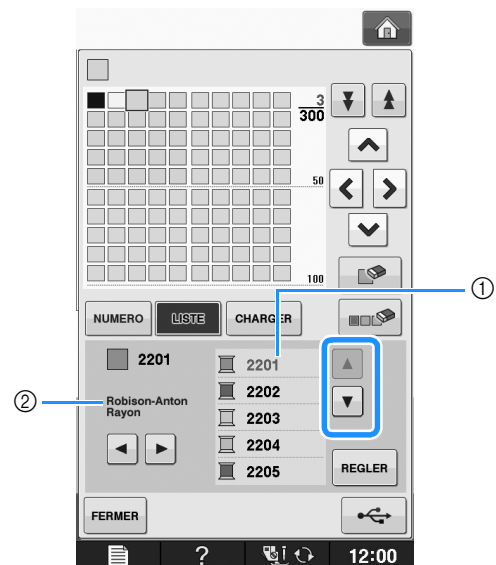

- 1** Répétez les précédentes étapes ① à ③ de la page E-68.
- 2** Appuyez sur **LISTE** pour afficher la liste des fils.
- 3** Utilisez   pour sélectionner une couleur de fil.



- ① Liste des fils
- ② Marque du fil

4 Appuyez sur **REGLER** .

5 Répétez les étapes précédentes jusqu'à ce que toutes les couleurs de fils souhaitées soient spécifiées.

- * Pour supprimer une couleur spécifiée de la palette, sélectionnez la couleur à supprimer, puis appuyez sur .
- * Pour supprimer toutes les couleurs spécifiées de la palette, appuyez sur .

6 Appuyez sur  pour revenir à l'écran initial.

■ Enregistrement du tableau de fils personnels sur le support USB

Vous pouvez enregistrer un fichier de données du tableau de fils personnels sur un support USB.

Remarque

- Les données du tableau de fils personnels ne peuvent être enregistrées que sur un support USB. Vous ne pouvez pas les enregistrer dans la mémoire de la machine ni sur l'ordinateur.
- Les données du tableau de fils personnels s'enregistrent au format « .pcp ».

1 Appuyez sur , puis sur .



2 Déterminez les couleurs de votre choix dans le tableau de fils personnels conformément à la procédure de la section « Création d'un tableau de fils personnels » page E-68.

3 Insérez le support USB dans le port USB de la machine.

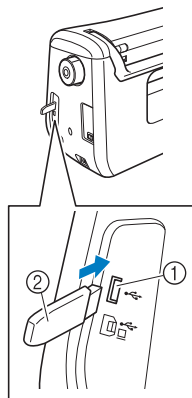

- ① Port USB
- ② Support USB

Remarque

- Il n'est pas possible d'utiliser deux supports USB simultanément sur cette machine. Si deux supports USB sont insérés, seul le support USB inséré en premier est détecté.

4 Appuyez sur .

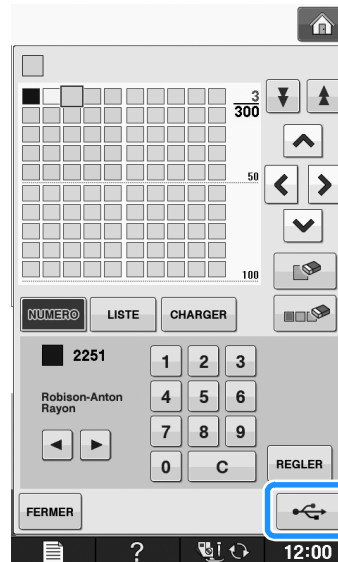

→ L'écran « Enregistrement » s'affiche. Une fois les données enregistrées, l'écran initial réapparaît automatiquement.

Remarque

- N'insérez pas ni ne retirez le support USB lorsque l'écran « Enregistrement » est affiché. Vous perdrez une partie voire la totalité des données en cours d'enregistrement.

■ Rappel des données du tableau de fils personnels enregistrées sur le support USB

Les données du tableau de fils personnels peuvent être rappelées à partir du support USB.

Remarque

- N'enregistrez pas plusieurs fichiers « .pcp » sur le support USB. Vous ne pouvez rappeler qu'un tableau de fils personnels à la fois.

- 1 Insérez le support USB, contenant des données du tableau de fils personnels, dans le port USB.

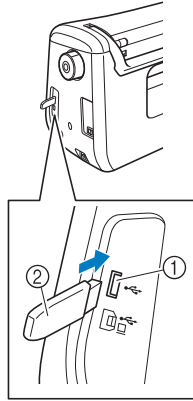

- ① Port USB
② Support USB

- 2 Appuyez sur , puis sur .



- 3 Appuyez sur .

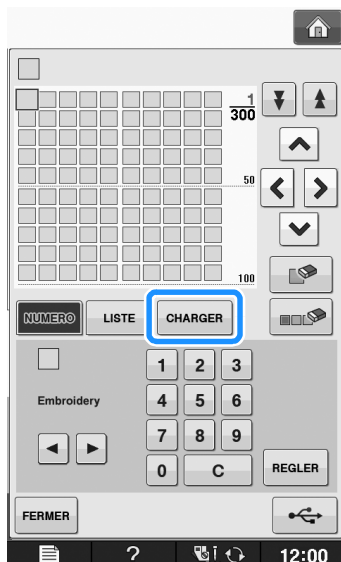

→ L'écran « Enregistrement » s'affiche. Une fois les données chargées sur la machine, l'écran initial réapparaît automatiquement.



Remarque

- N'insérez pas ni ne retirez le support USB lorsque l'écran « Enregistrement » est affiché. Vous perdrez une partie voire la totalité des données en cours d'enregistrement.

- 4 Le tableau de fils personnels rappelé s'affiche à l'écran.

Sélection d'une couleur dans le tableau de fils personnels

Vous pouvez sélectionner une couleur de fil parmi les 300 définies dans le tableau de fils personnels.

- 1 Appuyez sur .

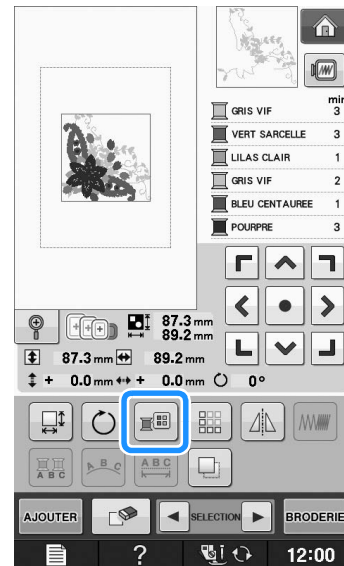

→ L'écran de la palette de couleurs des fils s'affiche.

- 2 Appuyez sur  ou  pour placer la couleur à modifier en tête de liste dans l'ordre de couture.

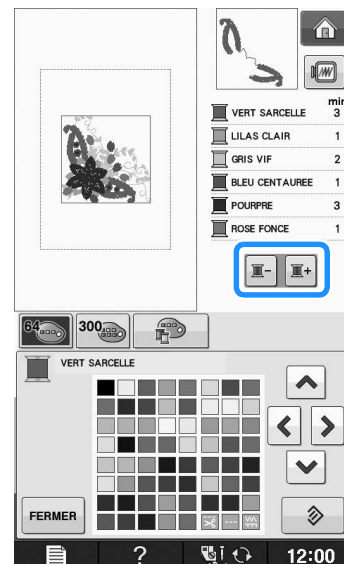

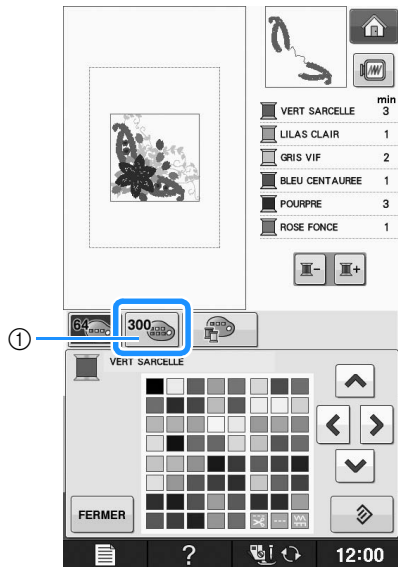

3 Appuyez sur  .



① Touche de modification des fils personnels
→ Le tableau de fils personnels s'affiche.

4 Appuyez sur     pour sélectionner une nouvelle couleur dans le tableau de fils personnels.

- * Utilisez  et  pour faire défiler le tableau de fils personnels.
- * Appuyez sur  pour revenir à la couleur initiale.
- * Vous pouvez sélectionner des couleurs dans le tableau de fils personnels en touchant directement l'écran avec le stylet.

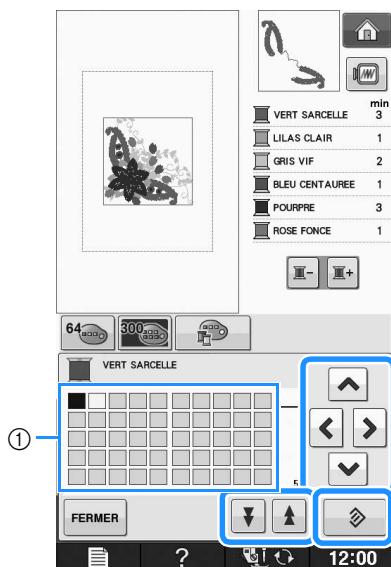

① Tableau de fils personnels
→ L'écran indique les couleurs modifiées.

5 Appuyez sur  .

Conception de motifs répétés

■ Couture de motifs répétés

La fonction de bordure vous permet de créer des points à l'aide de motifs répétés. Vous pouvez également régler l'espacement des motifs dans un point de motif répété.

1 Sélectionnez un motif et appuyez sur



2 Appuyez sur  .

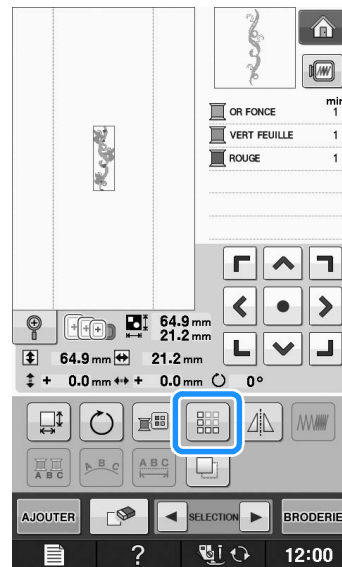

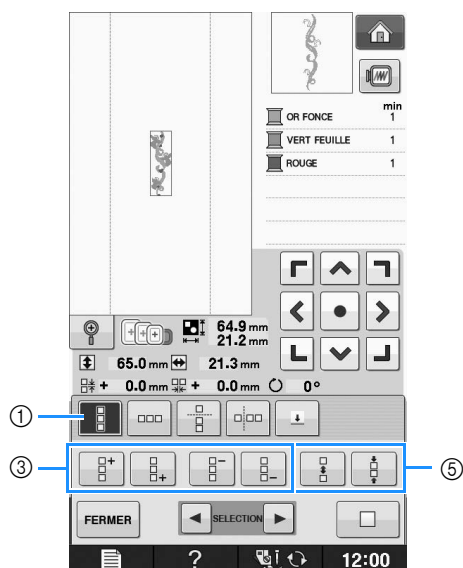

3 Sélectionnez le sens dans lequel le motif sera répété.

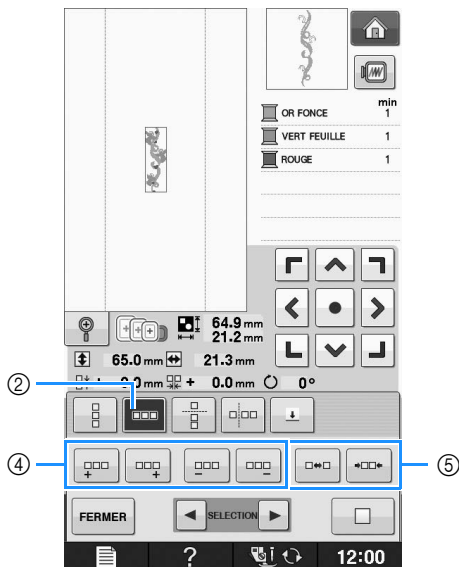





- ① Verticalement
 - ② Horizontalement
 - ③ Touches de répétition et de suppression verticales
 - ④ Touches de répétition et de suppression horizontales
 - ⑤ Touches d'espacement
- L'indicateur du sens du motif sera modifié en fonction du sens sélectionné.

4 Utilisez la touche pour répéter le motif au-dessus et la touche pour répéter le motif en dessous.

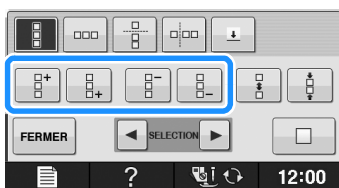
- * Pour supprimer le motif supérieur, appuyez sur .
- * Pour supprimer le motif inférieur, appuyez sur .



5 Ajustez l'espacement du motif répété.

- * Pour agrandir l'espacement, appuyez sur .
- * Pour réduire l'espacement, appuyez sur .

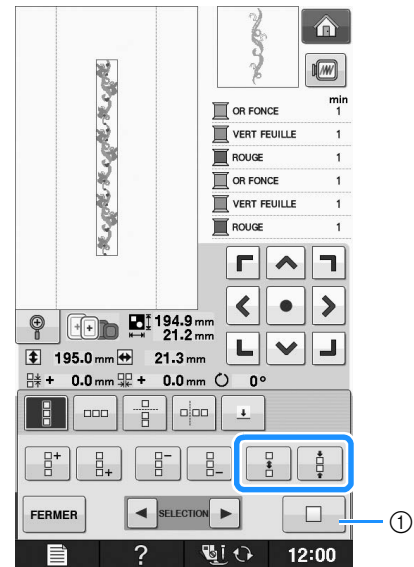

- ① Appuyez sur  pour rendre à un motif répété sa forme simple.

Mémo

- Vous ne pouvez régler que l'espacement des motifs inclus dans le cadre rouge.

6 Terminez les motifs répétés en répétant les étapes ③ à ⑤.

7 Appuyez sur pour terminer la répétition.

Mémo

- Si plusieurs motifs sont créés, ils seront tous regroupés comme un seul motif dans le cadre rouge.

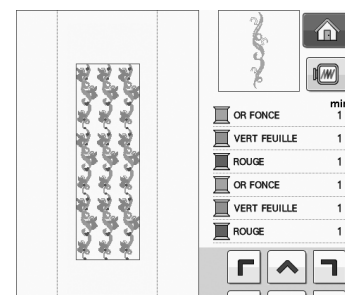



- Si vous modifiez le sens dans lequel le motif sera répété, tous les motifs du cadre rouge seront automatiquement regroupés comme une unité répétitive. Appuyez sur  pour rendre à un motif répété sa forme simple. Reportez-vous à la section suivante pour savoir comment répéter un élément d'un motif répété.

■ Répétition d'un élément d'un motif répété

L'utilisation de la fonction de coupure vous permet de sélectionner un élément d'un motif répété et de ne répéter que lui. Cette fonction vous permet de dessiner des motifs répétés complexes.

1 Sélectionnez le sens dans lequel le motif répété sera coupé.

- * Appuyez sur  pour couper horizontalement.
- * Appuyez sur  pour couper verticalement.

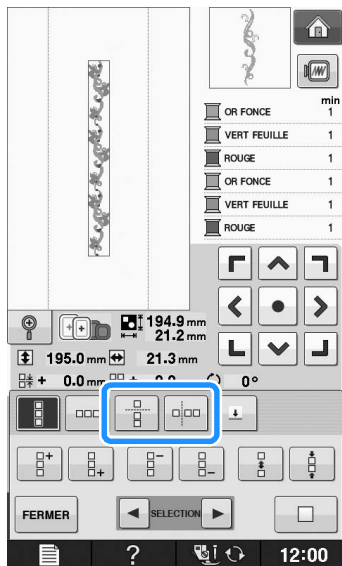

→ L'indicateur du sens du motif sera modifié en fonction du sens sélectionné.

2 Utilisez et pour sélectionner la ligne de coupure.

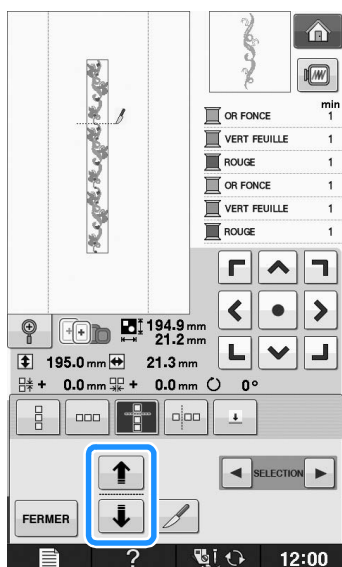

→ La ligne de coupure se déplace.

3 Appuyez sur .

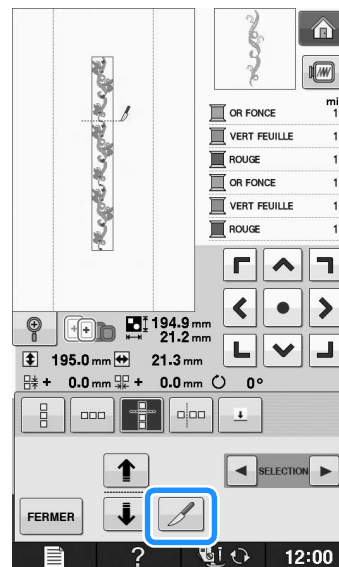

→ Le motif répété est divisé en deux éléments distincts.

4 Appuyez sur .

5 Utilisez et pour sélectionner l'élément à répéter.

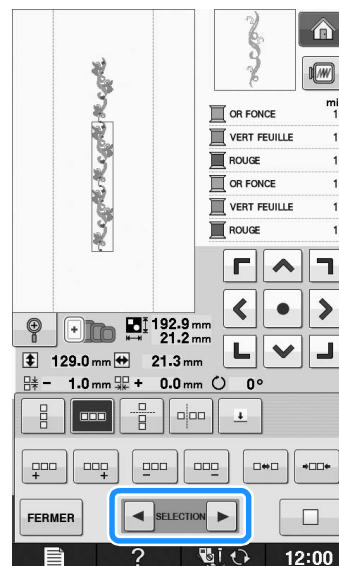

6 Répétez l'élément sélectionné.

7 Appuyez sur **FERMER** pour terminer la répétition.

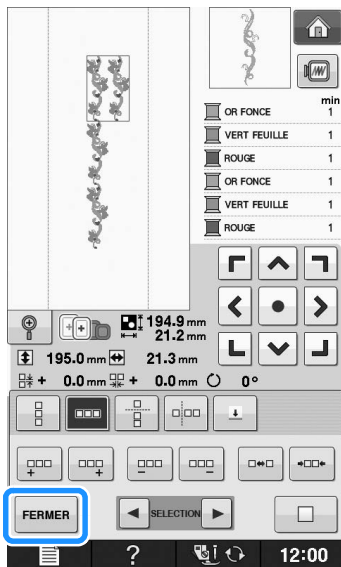

Remarque

- Une fois le motif répété divisé en éléments distincts, vous ne pouvez plus revenir au motif répété initial.
- Il est possible de modifier chaque élément séparément sur l'écran de modification. Reportez-vous à « Sélection de motifs de broderie combinés » page E-82.

Tri de la couleur pour les motifs répétés

Appuyez sur **BRODERIE** pour modifier automatiquement l'ordre des couleurs des motifs de bordure combinés, afin de coudre la même couleur sans interruption. Vous pouvez ainsi continuer à coudre sans devoir changer le fil supérieur ou modifier l'ordre de couture manuellement à chaque fois.



Mémo

- Dans les motifs de points combinés contenant plusieurs motifs de bordure ou d'autres motifs combinés avec des motifs de bordure, seul l'ordre de couture des motifs de bordure est modifié.
- Lorsqu'un groupe de plusieurs motifs utilisant des motifs de bordure est répété, l'ordre de couture est modifié de façon à coudre en continu la même couleur sur chaque motif.

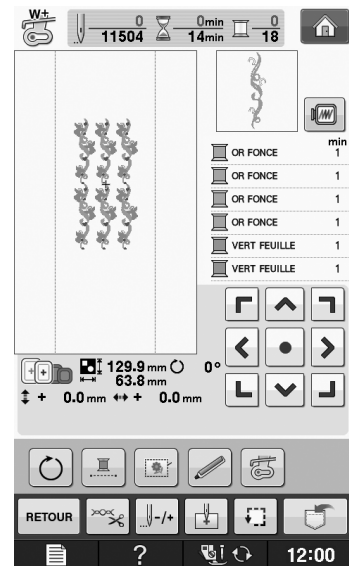
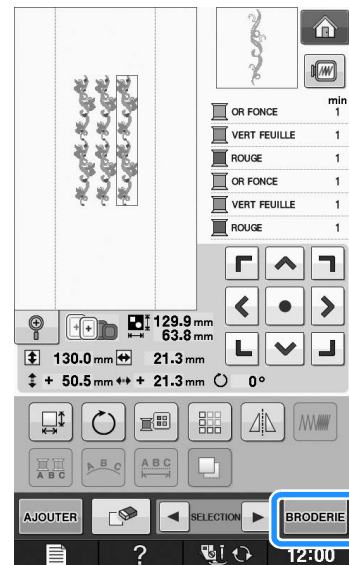

Attribution de repères de fils

En cousant des repères de fil, vous pouvez aisément aligner des motifs lors de la broderie d'une série. Lorsque la couture sur un motif est terminée, un repère de fil sous la forme d'une flèche est cousu à l'aide du fil final. Lors de la couture d'une série de motifs, utilisez la pointe de cette flèche pour positionner les dessins suivants à coudre.







Mémo

- Lorsque vous répétez la couture de motifs individuels, les repères des fils peuvent être cousus autour du périmètre du motif uniquement.

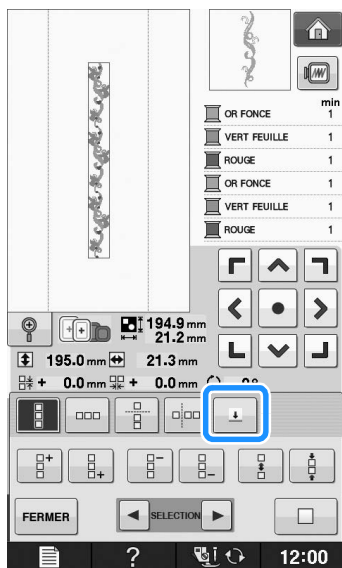
1 Appuyez sur .





2 Appuyez sur .

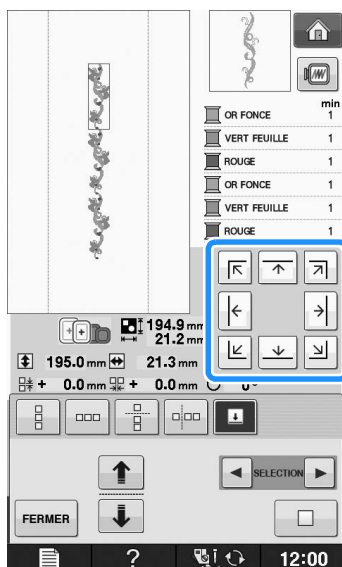

3 Appuyez sur    pour sélectionner le repère de fil à coudre.



 **Mémo**

- En présence de plusieurs éléments, utilisez  et  ou  et  pour sélectionner un motif à attribuer à un repère de fil.

4 Appuyez sur **FERMER**.

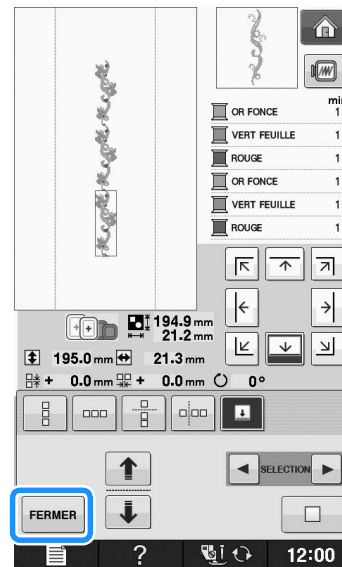

Broderie d'un motif de façon répétée

Après avoir créé le motif répété, placez de nouveau le cadre de broderie et cousez le motif suivant.

 **Mémo**

- Le cadre de broderie de bord en option vous permet de replacer facilement le tissu sans avoir à retirer le cadre de broderie de la machine.

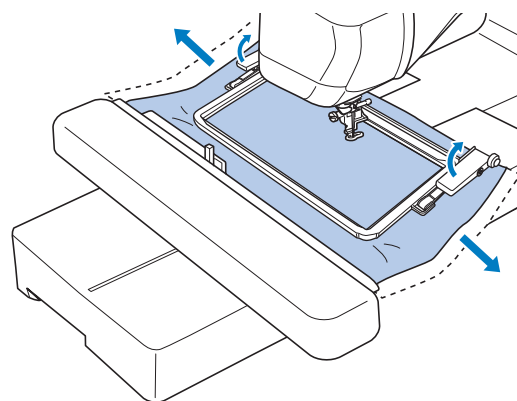

1 Créez le motif répété à l'aide du repère de fil situé au centre du bord du motif.

* Reportez-vous à la section « Attribution de repères de fils » page E-75.

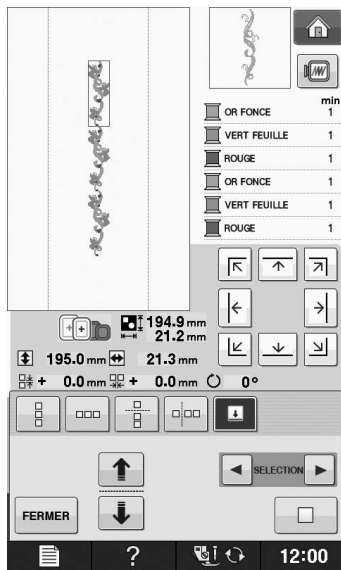

2 Appuyez sur **FERMER**, puis sur **BRODERIE**.

3 Appuyez sur la touche « Marche/arrêt » pour commencer à broder.

→ Une fois la broderie terminée, le repère de fil est cousu avec la dernière couleur de fil.



4 Retirez le cadre de broderie.

5 Remplacez le tissu dans le cadre de broderie.



Remarque

• Ajustez la position du tissu de sorte que la zone de broderie du motif suivant figure dans la zone de broderie de la feuille de broderie.

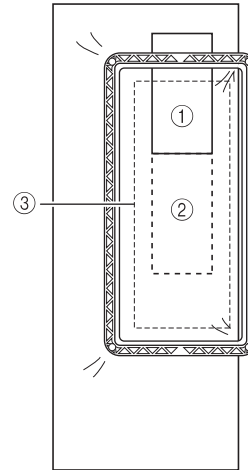

- ① Premier motif brodé
- ② Position du motif suivant à broder
- ③ Zone de broderie de la feuille de broderie

6 Fixez le cadre de broderie à la machine, puis appuyez sur .

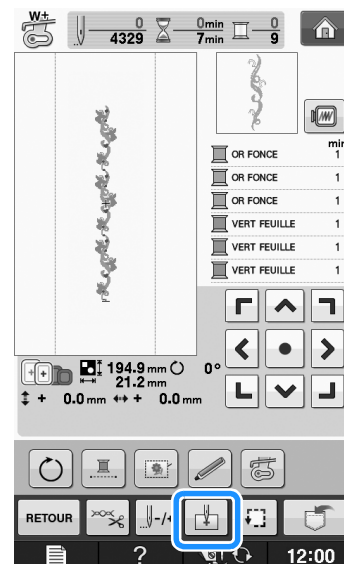

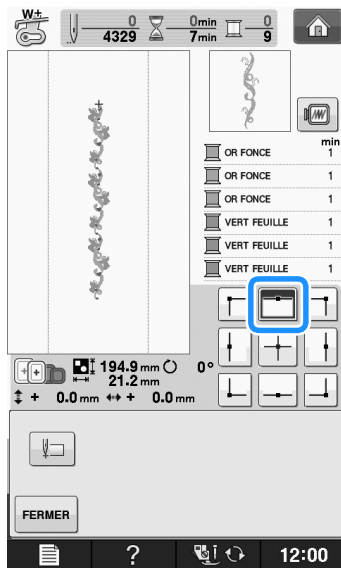

- 7** Appuyez sur  pour définir le point de départ au centre du motif.

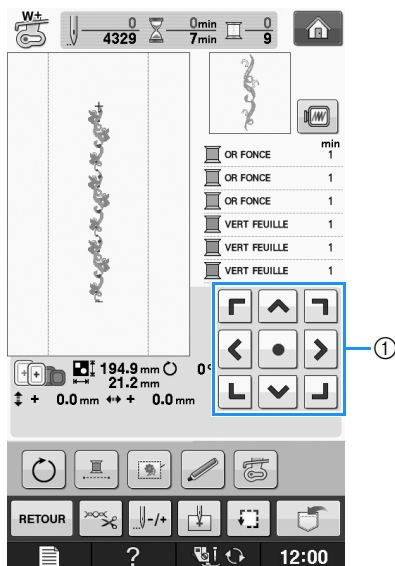

- 8** Appuyez sur .

- 9** Appuyez sur les touches de positionnement pour déplacer le cadre de broderie jusqu'à ce que le point de départ soit aligné sur le repère de fil sur le tissu.



- ① Touches de positionnement
- * Appuyez sur  pour vérifier le positionnement de la broderie.

- 10** Retirez le repère de fil.

- 11** Appuyez sur la touche « Marche/arrêt » pour commencer à broder.

Duplication d'un motif

- 1** Appuyez sur .

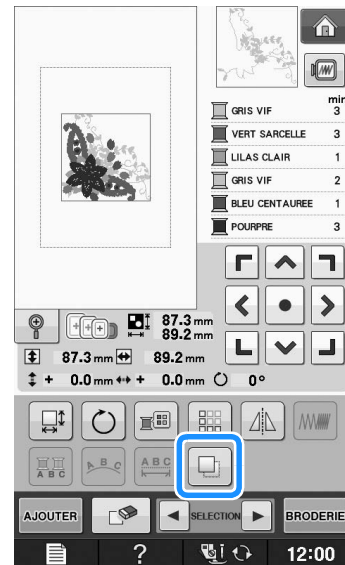

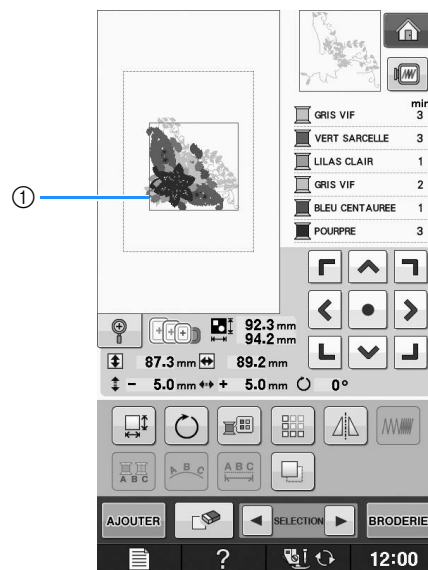

→ La copie est positionnée par-dessus le motif d'origine.



① Motif dupliqué



Remarque

- Si plusieurs motifs sont affichés à l'écran, seul le motif sélectionné au moyen de  et  est dupliqué.
- Déplacez et modifiez chaque motif dupliqué individuellement.

Après la modification

1 Appuyez sur **BRODERIE**.

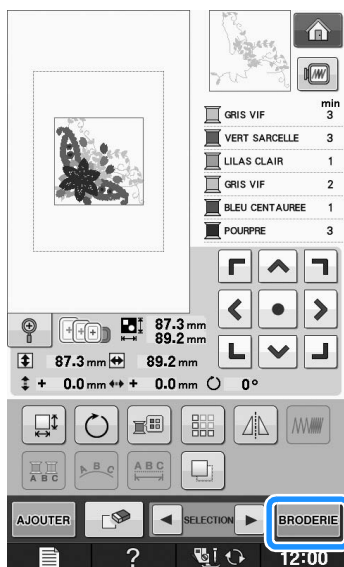

- * Pour combiner le motif avec d'autres motifs, sélectionnez **AJOUTER** (voir la page E-80).
- * Reportez-vous à la page E-21 pour de plus amples informations sur la couture des caractères.



Mémo

- Si vous souhaitez revenir à l'écran de modification après avoir appuyé sur **BRODERIE**, appuyez sur **RETOUR**.

COMBINAISON DE MOTIFS

Modification de motifs combinés

Exemple : Combinaison de caractères alphabétiques avec un motif de broderie et modification



1 Appuyez sur  pour sélectionner un motif de broderie.

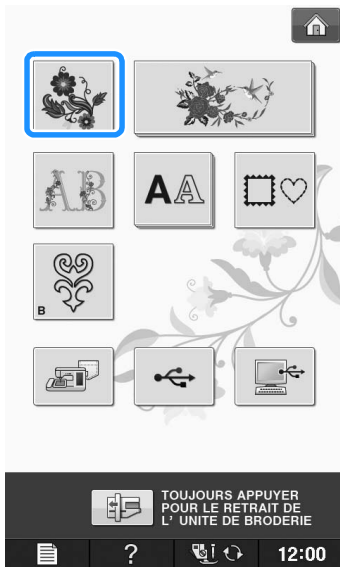

2 Sélectionnez .

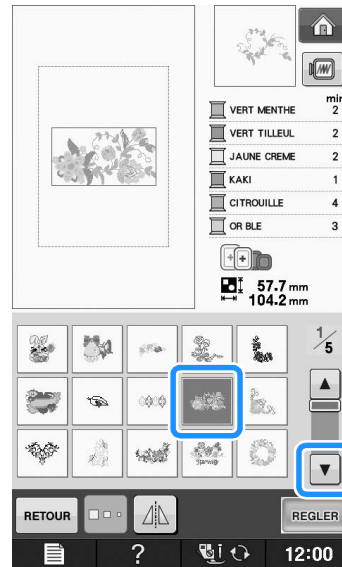

3 Appuyez sur .

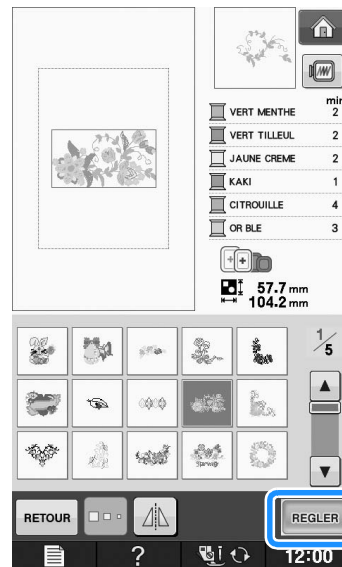

4 Appuyez sur **AJOUTER**.

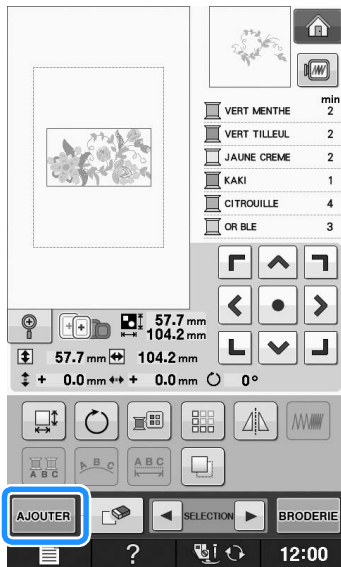

5 Appuyez sur **AA** pour entrer les caractères alphabétiques.

- * Appuyez sur **RETOUR** pour revenir à l'écran précédent.



6 Sélectionnez **ABC** et entrez « Flower ».

- * Après avoir sélectionné **F**, appuyez sur **abc** pour modifier la casse des caractères, puis entrez les caractères restants.

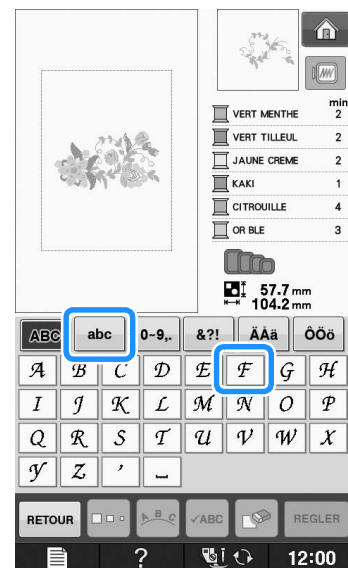

- Les caractères entrés s'affichent au centre de l'affichage.

7 Appuyez sur **REGLER**.

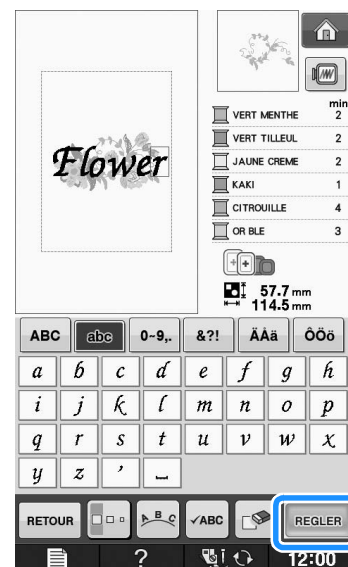

8 Utilisez pour déplacer les caractères.

- * Avec une souris USB, votre doigt ou le stylet, faites glisser les caractères pour les déplacer.

9 Appuyez sur **B C** pour modifier la disposition des caractères. Appuyez sur

FERMER.

- * Reportez-vous à la page E-64 pour de plus amples informations sur la modification de la disposition.

10 Appuyez sur  pour modifier la couleur des caractères.

* Reportez-vous à la page E-67 pour de plus amples informations sur la modification de la couleur.

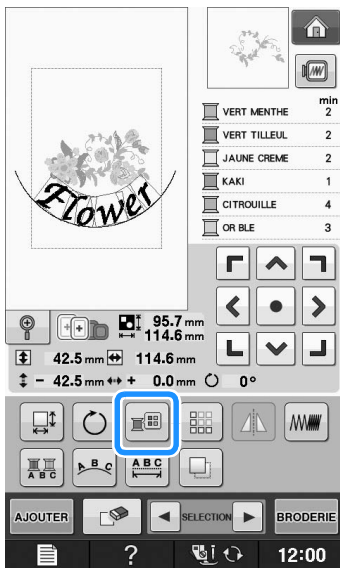

11 Lorsque toutes les opérations de modification sont terminées, appuyez sur .

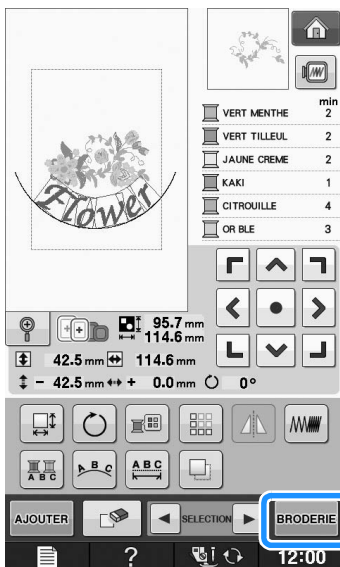

■ Sélection de motifs de broderie combinés

En cas de combinaison de plusieurs motifs, utilisez

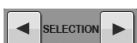
 pour sélectionner le motif à modifier.

Si une souris USB est raccordée, il est possible de sélectionner le motif en cliquant dessus. Déplacez la souris pour positionner le pointeur sur le motif souhaité, puis cliquez avec le bouton gauche de la souris. Vous pouvez également sélectionner des motifs en touchant directement l'écran avec votre doigt ou le stylet.

 **Mémo**

- Utilisez  pour sélectionner les motifs se chevauchant et qu'il n'est pas possible de sélectionner en cliquant dessus ou en touchant l'écran.

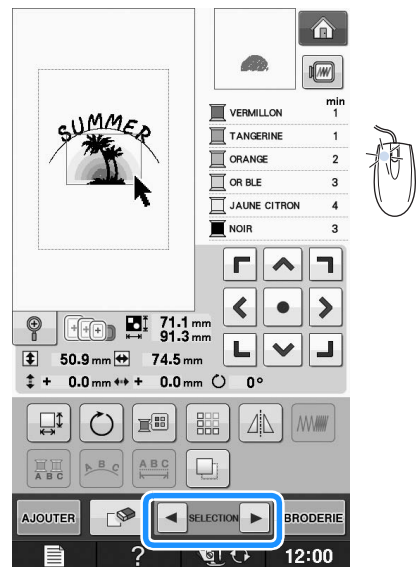
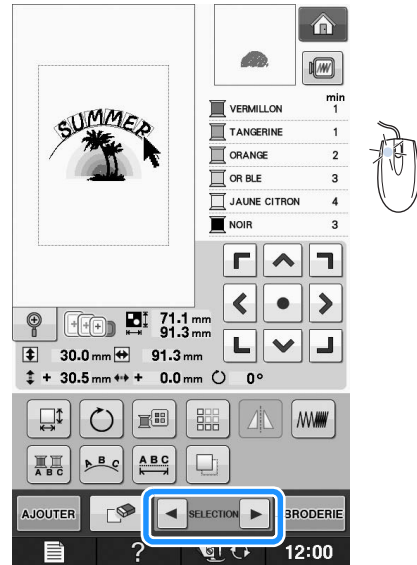

Couture de motifs combinés

Les motifs combinés seront brodés dans leur ordre d'entrée. Dans cet exemple, l'ordre de broderie sera le suivant :



Remarque

- Suivez les instructions de la section « Couture de motifs de broderie » page E-22.

1 Brodez  en suivant l'ordre des couleurs indiqué à droite de l'écran.

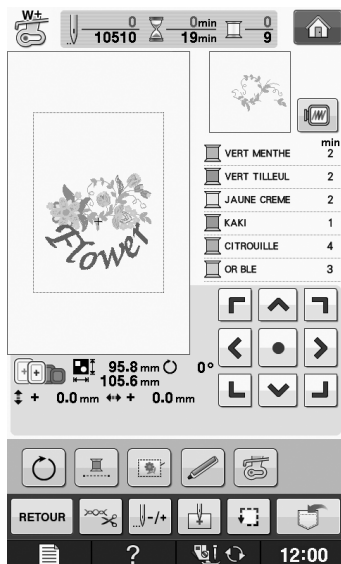

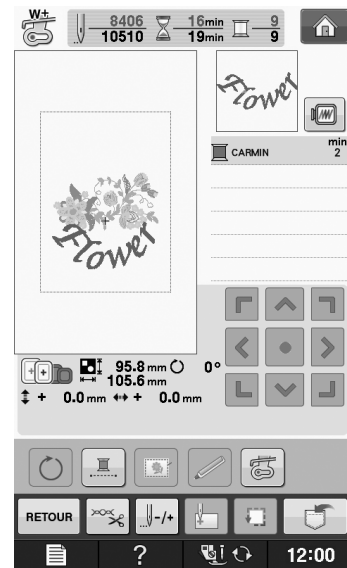

→ Lorsque les fleurs sont brodées, le curseur [+] passe à la partie « Flower » du motif.

2 Brodez .





PLUSIEURS FONCTIONS DE BRODERIE

Broderie ininterrompue (monochrome - une seule couleur)

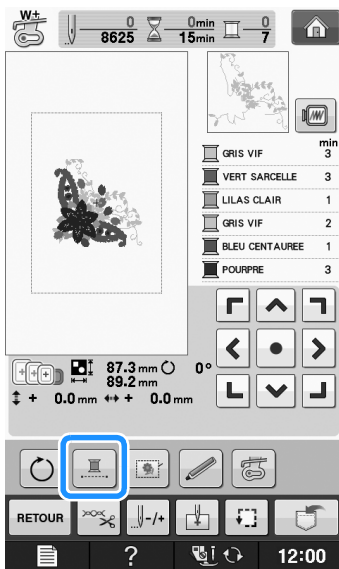
Il est possible de coudre un caractère sélectionné en une seule couleur au lieu de plusieurs. La machine hésite alors, mais elle ne s'arrête pas entre les étapes de couleur, et elle poursuit la couture jusqu'à la fin du motif. Appuyez sur  afin de griser les étapes de couleur à l'écran. Le motif sélectionné est alors brodé dans une seule couleur, et la machine ne change pas de fil en cours de broderie. Appuyez à nouveau sur  pour revenir aux réglages d'origine du motif.



1 Appuyez sur .

2 Dans l'écran « Distance du motif au point de faufilage », utilisez  et  pour spécifier la distance entre le motif et le point faufilage.

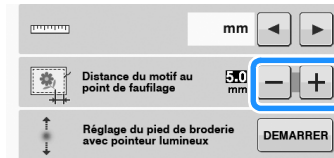

Mémo

- Plus la valeur réglée est élevée, plus le faufilage est éloigné du motif.
- Le réglage reste sélectionné même si la machine est mise hors tension.

3 Appuyez sur  pour revenir à l'écran précédent.

4 Appuyez sur .

5 Appuyez sur  pour sélectionner le réglage de faufilage.

Faufilage de broderie

Avant de broder, il est possible de coudre des points faufilage sur le contour du motif. Ceci est utile pour broder du tissu sur lequel il n'est pas possible de fixer de renfort de broderie en le repassant ou avec de l'adhésif. La couture d'un renfort de broderie sur le tissu permet de minimiser le rétrécissement de la couture ou un mauvais alignement du motif.

Remarque

- Il est recommandé de terminer la combinaison et la modification du motif avant de sélectionner le réglage de faufilage. Si vous modifiez le motif après avoir sélectionné le réglage de faufilage, le faufilage et le motif risquent de se désaligner, et il peut être difficile de retirer le faufilage sous le motif une fois la broderie terminée.

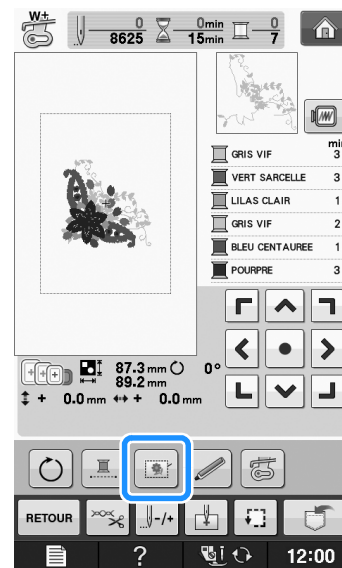

Remarque

- Lorsque vous appuyez sur , le motif se déplace vers le centre. Après avoir sélectionné le réglage de faufilage, mettez le motif sur la position souhaitée.

**Mémo**

- Pour annuler le réglage, appuyez sur .

→ Le faufilage est ajouté au début de l'ordre de couture.

6

Appuyez sur la touche « Marche/arrêt » pour commencer à broder.

7

Une fois la broderie terminée, retirez le faufilage.

**E
2**

Modification de broderie

UTILISATION DE LA FONCTION DE MÉMOIRE

Comme les motifs de broderie du chapitre 1, vous pouvez mémoriser des motifs de broderie modifiés dans la machine, sur un ordinateur ou un support USB, mais aussi les récupérer lorsqu'ils y sont. Reportez-vous aux sections appropriées du chapitre 1 pour la mémorisation et la récupération de motifs de broderie et suivez les mêmes procédures pour mémoriser et récupérer des motifs de broderie modifiés. Reportez-vous à la page E-44 pour plus d'informations sur la fonction de mémoire.

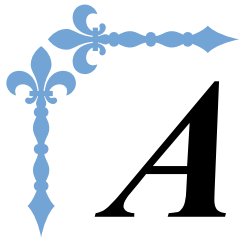

Annexe

Cette section donne des informations importantes sur le fonctionnement de la machine. Veuillez lire cette section pour trouver des conseils de dépannage ainsi que d'autres conseils, et pour savoir comment garder votre machine en bon état de marche.

Le numéro des pages commence par « A » dans cette section.

Les écrans et illustrations de la machine peuvent varier légèrement, en fonction du pays ou de la région.

Chapitre1 Création d'un travail à la canette..... A-2

Chapitre2 Maintenance et dépannage A-18

Chapitre 1

Création d'un travail à la canette

À PROPOS DU TRAVAIL À LA CANETTE 3

PRÉPARATION D'UN TRAVAIL À LA CANETTE 3

Matériel nécessaire	3
■ Boîtier de la canette et capot du compartiment à canette.....	3
■ Fil inférieur	4
■ Fil supérieur	4
■ Aiguille.....	4
■ Pied-de-biche	4
■ Tissu	4
Enfilage supérieur	4
Préparation du fil de la canette.....	5
■ Quand une tension est appliquée au fil de la canette.....	6
■ Quand une tension n'est pas appliquée au fil de la canette.....	7

CRÉATION D'UN TRAVAIL À LA CANETTE

(COUTURE) 9

Positionnement du tissu et couture.....	9
■ Finition des extrémités de fil	11
Couture en mouvement libre pour le travail à la canette.....	11

CRÉATION D'UN TRAVAIL À LA CANETTE

(BRODERIE) 12

Sélection du motif.....	12
Début de la broderie.....	14

RÉGLAGE DE LA TENSION DU FIL 16

■ Réglage de la tension du fil supérieur.....	16
■ Réglage de la tension du fil de la canette.....	16

DÉPANNAGE 17

■ Le fil a accidentellement été coupé automatiquement et le fil de la canette est coincé à l'intérieur de la machine	17
■ Correction de la tension du travail à la canette.....	17
■ Le fil de la canette s'accroche sur le ressort de tension du boîtier de la canette	17

À PROPOS DU TRAVAIL À LA CANETTE

Vous pouvez créer de magnifiques broderies avec un aspect tridimensionnel en enroulant autour de la canette un fil moyen à épais ou du ruban trop épais pour passer dans le trou de l'aiguille de la machine à coudre. Le fil décoratif ou le ruban est brodé sur l'envers du tissu pendant la couture avec l'envers du tissu orienté vers le haut.

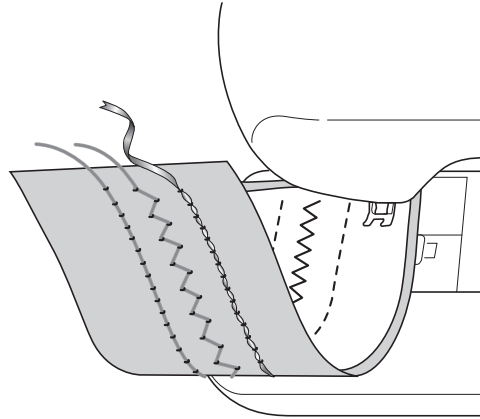

1. Points de couture courants 2. Points décoratifs

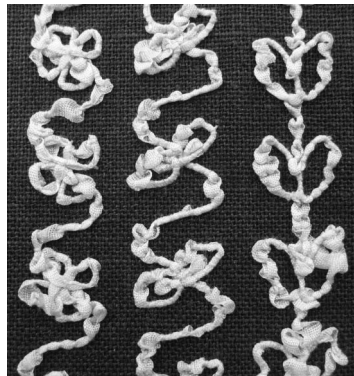
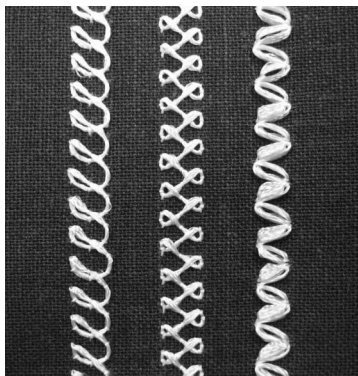

3. Couture en mouvement libre

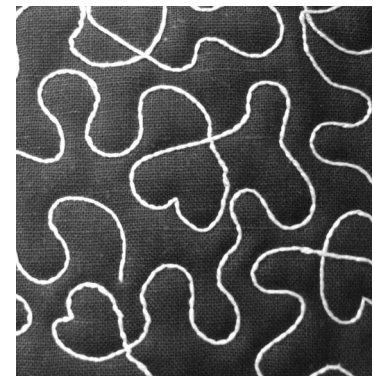

La broderie de travail à la canette est cousue en utilisant les motifs de travail à la canette fournis avec cette machine.

PRÉPARATION D'UN TRAVAIL À LA CANETTE

Matériel nécessaire

■ Boîtier de la canette et capot du compartiment à canette

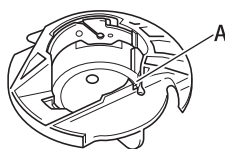

- ① Boîtier de la canette (gris)
Une encoche est présente à l'emplacement marqué par la lettre « A ».



- ① Capot du compartiment à canette
Deux petits taquets en V se trouvent à l'arrière du capot du compartiment à canette comme indiqué par la lettre « B ».
Les taquets permettent de maintenir la canette en place de sorte qu'elle ne se soulève pas lorsqu'elle alimente du fil épais.

■ Fil inférieur

Nous recommandons les types de fil suivants pour le travail à la canette.



Fil de broderie à la main N° 5 ou plus fin ou fil décoratif



Ruban tissé flexible
(pour la broderie : 2 mm environ
(5/64 de po environ) recommandés)

<Couture uniquement>



Ruban fin de broderie (en soie ou en tissu soyeux) (3,5 mm (env. 1/8 de po) ou moins recommandés)

* Lorsque vous utilisez du ruban large ou des fils très épais, nous vous recommandons d'effectuer un test avec et sans tension du boîtier de la canette pour voir quelle option donne les meilleurs résultats.

Si vous utilisez du ruban de 3,5 mm de large (env. 1/8 de po), nous vous recommandons de ne pas appliquer de tension. Reportez-vous à la Page A-7 pour des instructions plus détaillées.



Remarque

- N'utilisez pas de fil plus lourd que du fil de broderie à la main N° 5.
- Certains fils peuvent ne pas être adéquats pour le travail à la canette. Veillez à coudre quelques points d'essai avant de coudre sur votre ouvrage.

■ Fil supérieur

Fil de broderie à la machine à coudre (fil en polyester) ou fil monofilament (nylon transparent). Si vous souhaitez que le fil supérieur ne soit pas visible, nous vous recommandons d'utiliser un fil monofilament en nylon transparent ou un fil léger en polyester (50 wt. ou plus) de la même couleur que le fil inférieur.

■ Aiguille

Utilisez l'aiguille adéquate en fonction du fil supérieur et du tissu utilisés. Reportez-vous aux sections « Combinaisons tissu/fil/aiguille » page B-55 et « La broderie étape par étape » page B-56.

■ Pied-de-biche

Points de couture courants ou points décoratifs : pied pour monogrammes « N »



Couture en mouvement libre :

Pied pour quilting ouvert en mouvement libre « O »

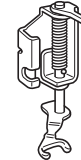

Pied de broderie « W » ou pied de broderie avec pointeur lumineux « W+ »

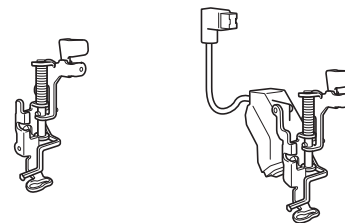

■ Tissu

Veillez à coudre quelques points d'essai sur une chute de tissu avec les mêmes fils et le même tissu que ceux utilisés dans votre ouvrage.



Remarque

- Les résultats peuvent être affectés par le type de tissu utilisé. Avant de commencer votre ouvrage, veillez à coudre quelques points d'essai sur une chute de tissu qui soit le même que celui utilisé dans votre ouvrage.

Enfilage supérieur

1 Installez une aiguille adéquate en fonction du fil supérieur et du tissu utilisés.

Pour de plus amples détails relatifs à l'installation de l'aiguille, reportez-vous à la section « REMPLACEMENT DE L'AIGUILLE » page B-53.

2 Fixez le pied-de-biche.

3 Enfilez la machine avec le fil supérieur.

Pour de plus amples détails relatifs à l'enfilage de la machine, reportez-vous à la section « Enfilage supérieur » page B-44.

Préparation du fil de la canette

Pour créer un travail à la canette, le boîtier de la canette doit être remplacé par celui prévu pour le travail à la canette.

Avant de créer votre travail à la canette, nettoyez le boîtier de la canette et la coursière.

- 1 Soulevez l'aiguille et le pied-de-biche, puis éteignez la machine.
- 2 Enlevez le plateau ou l'unité de broderie.
- 3 Saisissez les deux côtés du capot de la plaque de l'aiguille, puis faites-le glisser vers vous pour l'enlever.

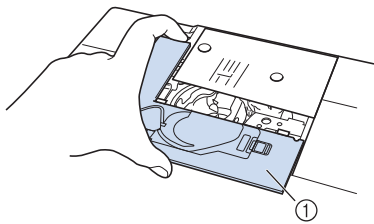

① Capot de la plaque de l'aiguille

- 4 Retirez le boîtier de la canette.

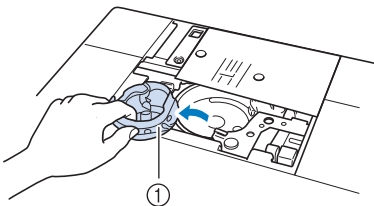

① Boîtier de la canette

- 5 Utilisez la brosse de nettoyage fournie avec la machine ou un aspirateur pour retirer les peluches et la poussière de la coursière et de la zone environnante.

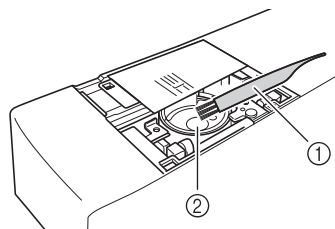

① Brosse de nettoyage
② Coursière

- 6 Essuyez le boîtier de la canette (gris) avec un chiffon doux non pelucheux pour le nettoyer.
- 7 Insérez le boîtier de la canette de sorte que la marque ▲ du boîtier soit alignée sur la marque ● de la machine.

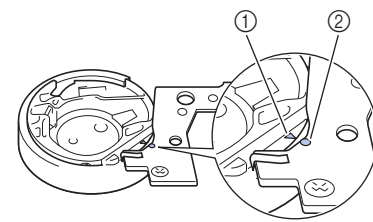
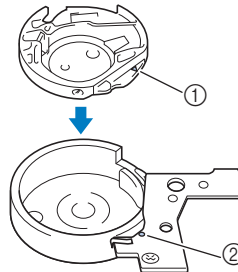

* Aligned les marques ▲ et ●.

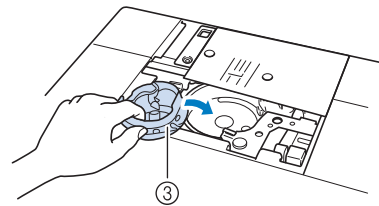

① Marque ▲
② Marque ●
③ Boîtier de la canette

Remarque

- Le boîtier de la canette (gris) ne peut pas être utilisé pour coudre autrement que pour le travail à la canette. Une fois le travail à la canette cousu, reportez-vous de nouveau à la procédure décrite dans la section « Préparation du fil de la canette » page A-5 pour enlever et nettoyer le boîtier de la canette (gris), puis réinstallez le boîtier de la canette standard.

ATTENTION

- Veillez à bien utiliser le boîtier de la canette (gris) quand vous créez un travail à la canette. Si vous utilisez un autre boîtier de canette, le fil pourrait s'emmêler ou la machine s'endommager.
- Veillez à ce que le boîtier de la canette soit correctement installé. Si le boîtier de la canette est mal installé, le fil pourrait s'emmêler ou la machine s'endommager.

- 8** Enroulez un fil décoratif autour de la canette à la main. Après avoir enroulé le fil autour de la canette de sorte que cette dernière soit remplie de la manière illustrée ci-dessous (environ 80 %), coupez le fil.



Pour consulter les précautions relatives au bobinage de la canette pour un travail de broderie, reportez-vous à l'étape **2** de la section « Sélection du motif » page A-12.

⚠ ATTENTION

- Veillez à utiliser la canette fournie ou une autre conçue spécifiquement pour cette machine. L'utilisation d'une toute autre canette peut entraîner des dommages ou des blessures.

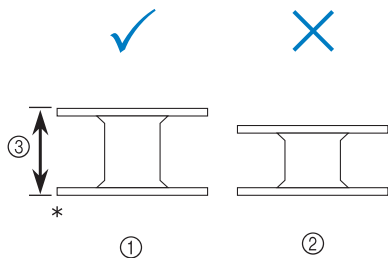

* Taille réelle

① Ce modèle

② Autres modèles

③ 11,5 mm (env. 7/16 de po)

💡 Remarque

- Enroulez le fil lentement et de façon homogène autour de la canette.
- Pour obtenir les meilleurs résultats, enroulez soigneusement le fil autour de la canette de sorte qu'il ne s'emmêle pas.

- 9** À l'aide de ciseaux, coupez la queue du fil qui dépasse avec soin aussi près de la canette que possible.

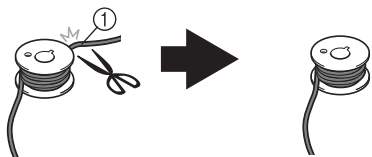

① Début du fil enroulé

⚠ ATTENTION

- Si le fil dépasse trop au-delà du dessus de la canette, il pourrait s'emmêler ou l'aiguille pourrait se casser.

- 10** Installez la canette sur laquelle vous avez enroulé le fil.

La tension ou non du fil autour de la canette dépend du type de fil utilisé.

■ Quand une tension est appliquée au fil de la canette

Insérez la canette dans le boîtier de la canette de sorte que le fil se déroule du côté gauche. Passez ensuite le fil correctement dans le ressort de tension comme illustré ci-dessous.

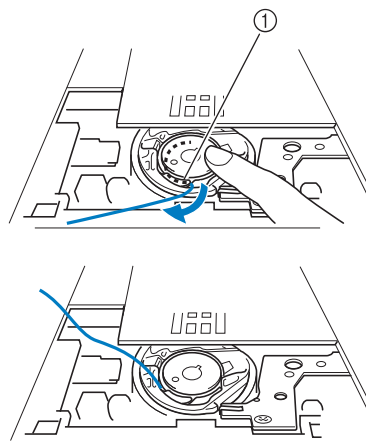

① Ressort de tension

⚠ ATTENTION

- En enroulant la canette, veillez à ce que le fil ne soit pas effiloché. Si vous cousez avec un fil effiloché, ce dernier peut s'accrocher au ressort de tension du boîtier de la canette puis s'emmêler complètement ou endommager la machine.
- Ne guidez pas le fil de la canette dans la rainure du capot de la plaque de l'aiguille, sinon l'enfilage inférieur ne peut pas s'effectuer correctement.

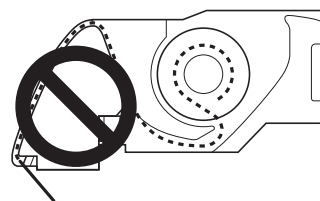

■ Quand une tension n'est pas appliquée au fil de la canette

Si le fil de la canette est trop serré lors des essais de couture et le réglage de la tension du boîtier de la canette n'aide pas, ne passez pas le fil dans le ressort de tension.

Maintenez la canette de la main gauche de sorte que le fil se déroule du côté droit et tenez l'extrémité du fil de la main droite.

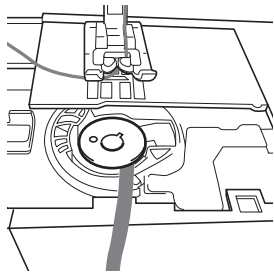
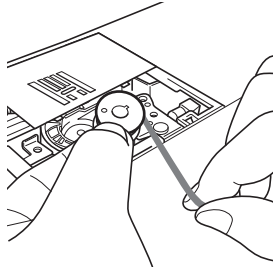

11 Tirez environ 8 cm (env. 3 po) de fil de la canette.

12 Tenez légèrement l'extrémité du fil supérieur, puis tournez le volant vers vous (sens inverse des aiguilles d'une montre) de telle sorte que la marque du volant soit alignée avec la partie centrale supérieure de la machine.

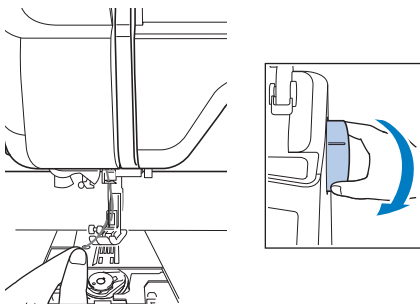

13 Tirez légèrement sur le fil supérieur pour faire passer le fil de la canette au travers de la plaque de l'aiguille.

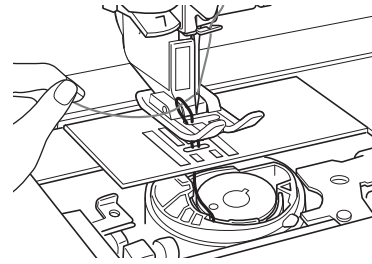

→ Une boucle formée par le fil de la canette sort par le trou de la plaque de l'aiguille.

14 Insérez une petite pince dans la boucle du fil de la canette et tirez le fil de la canette au dessus de la plaque de l'aiguille.

15 Alignez le fil supérieur et le fil de la canette, puis tirez les fils sur une longueur d'environ 10 cm (env. 4 po) et passez-les sous le pied-de-biche vers l'arrière de la machine.

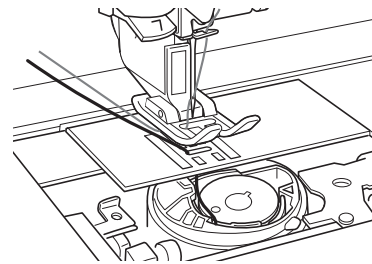

16 Installez le capot de la plaque d'aiguille et le capot du compartiment à canette avec taquets.

Pour de plus amples détails relatifs à l'installation du capot de la plaque d'aiguille, reportez-vous à la section « Nettoyage du boîtier de la canette » page A-19.

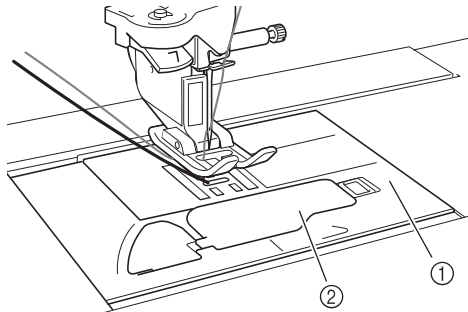

- ① Capot du compartiment à canette
- ② Capot du compartiment à canette avec taquets

⚠ ATTENTION

- Lorsque vous créez un travail à la canette, utilisez le capot du compartiment à canette avec taquets, sinon le fil pourrait s'emmêler ou l'aiguille se casser.



Remarque

- Lorsque vous installez le capot de la plaque de l'aiguille, attention à ce que ce dernier ne coince pas le fil.

17 Installez le plateau ou l'unité de broderie.



Remarque

- Lorsque vous installez le plateau ou l'unité de broderie, veillez à ne pas coincer le fil.
- Lorsque vous remplacez le fil de la canette, veillez à répéter la procédure à partir du point ①, sinon, l'enfilage inférieur ne sera pas effectué correctement.

→ Les enfilages supérieur et inférieur sont terminés.



Remarque

- Si vous devez utiliser des points de couture courants, reportez-vous à la section « CRÉATION D'UN TRAVAIL À LA CANETTE (COUTURE) » page A-9. Si vous devez utiliser des motifs de broderie, reportez-vous à la section « CRÉATION D'UN TRAVAIL À LA CANETTE (BRODERIE) » page A-12.

CRÉATION D'UN TRAVAIL À LA CANETTE (COUTURE)

Positionnement du tissu et couture



Remarque

- Les points recommandés pour le travail à la canette sont des points « aérés » ouverts.
- Veillez à effectuer vos essais de couture en utilisant le même tissu et les mêmes fils pour pouvoir en vérifier les résultats.
- Le fil de la canette pourrait s'emmêler à cause des types de motif et de fil utilisés. Comme ceci pourrait casser l'aiguille, arrêtez immédiatement de coudre si cela se produit. Éteignez la machine, puis coupez le fil emmêlé avec des ciseaux. Ensuite, nettoyez la coursière et le boîtier de la canette comme décrit dans la section « Le tissu est pris dans la machine et ne peut pas être retiré » page A-27.

1

Mettez la machine sous tension.

2

Sélectionnez un point en mode Points de couture courants et points décoratifs. Pour cet exemple, appuyez sur .



Mémo

- Pour obtenir les meilleurs résultats, choisissez une longueur de point plus longue et une largeur de point plus large. Selon le point sélectionné, il se peut qu'il ne soit pas possible de modifier les réglages de longueur et de largeur du point.

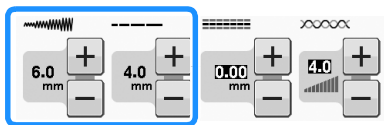

- Selon le tissu utilisé, les points peuvent se tasser. Nous recommandons de sélectionner un point simple et de faire des essais de couture pour vérifier les résultats.

Exemples de points simples :

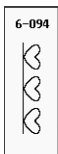
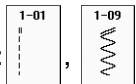

3

Augmentez la tension du fil supérieur. Un réglage de la tension du fil supérieur entre 6 et 8 est recommandé pour le travail à la canette.

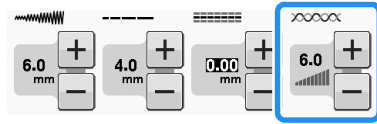

Pour de plus amples détails relatifs à la tension du fil supérieur, reportez-vous à la section « Réglage de la tension du fil » dans « Couture ».



Remarque

- Avant de commencer à coudre, vérifiez qu'il y a suffisamment de fil dans la canette.

4

Veillez à ce que les fonctions de coupe automatique du fil () et de point de renfort automatique () soient désactivées.

ATTENTION

- Avant de coudre, vérifiez que la fonction de coupe automatique du fil a été désactivée. Si vous commencez à coudre alors que la fonction de coupe automatique du fil est activée, le fil pourrait s'emmêler ou la machine s'endommager.

5

Placez le renfort de broderie au dessus du tissu (sur l'envers).



Remarque

- Le type et le poids du renfort de broderie dépendent du tissu et du fil utilisés.

6

Si le fil est trop épais pour passer à travers le tissu vers la surface de la machine, utilisez un poinçon pour percer un trou dans le tissu au début de la couture, de sorte que le fil de la canette puisse passer par l'ouverture.

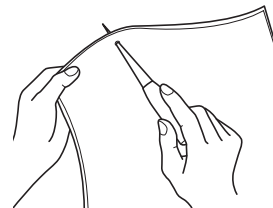

7

Appuyez sur .

→ L'écran change et toutes les touches ainsi que toutes les touches de fonctionnement sont bloquées.

8 Utilisez le levier du pied-de-biche pour soulever le pied-de-biche.

9 Orientez l'envers du tissu vers le haut et placez le tissu sous le pied-de-biche.

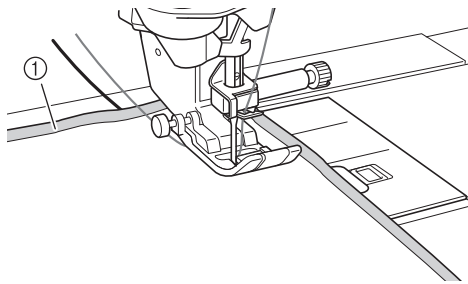

① Envers du tissu

10 Tournez le volant vers vous (dans le sens inverse des aiguilles d'une montre) pour faire passer l'aiguille dans le tissu ou le trou percé. Placez le fil supérieur au dessus du pied-de-biche et maintenez-le légèrement, puis abaissez le levier du pied-de-biche.

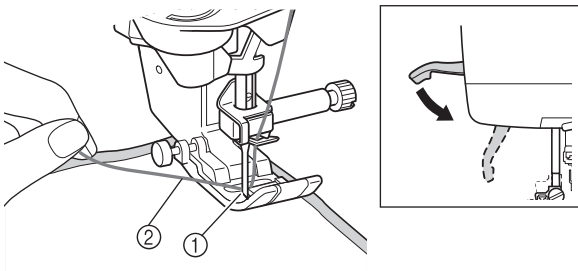

① Trou percé
② Fil supérieur au-dessus du pied de biche

11 En tirant doucement sur le fil supérieur, faites tourner le volant vers vous (sens inverse des aiguilles d'une montre) jusqu'à ce que la marque du volant soit alignée sur la partie centrale supérieure de la machine.

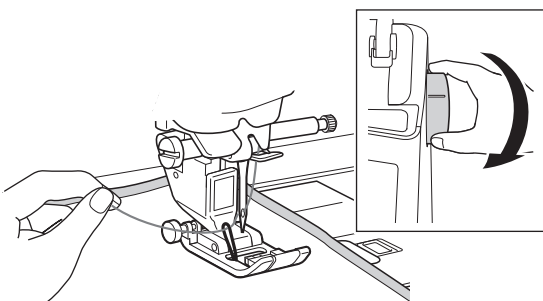

→ Une boucle formée par le fil de la canette sort par le trou fait dans le tissu.



Remarque

• Si le fil de la canette ne sort pas, maintenez le fil supérieur comme illustré ci-dessous pour tirer le fil de la canette.

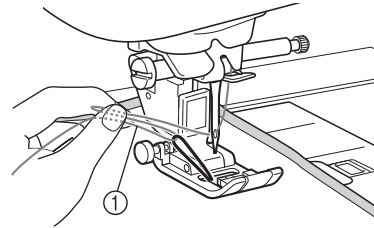

① Fil supérieur

12 Soulevez le levier du pied-de-biche, puis utilisez une petite pince pour tirer le fil de la canette vers le haut et ramenez l'extrémité du fil sur le dessus du tissu.



Remarque

• Tirez sur le fil tout en maintenant le tissu vers le bas pour qu'il ne bouge pas.

13 Alignez le fil supérieur et le fil de la canette, puis passez-les sous le pied-de-biche vers l'arrière de la machine.

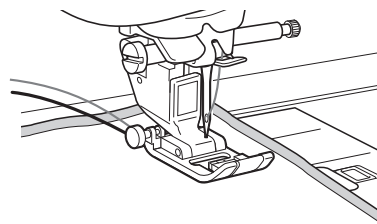

14 Tout en maintenant légèrement les fils à l'arrière de la machine, tournez le volant pour refaire passer l'aiguille dans le tissu ou le trou percé, puis abaissez le levier du pied-de-biche.

15 Appuyez sur  dans le coin inférieur droit de l'écran à cristaux liquides.

→ Toutes les touches et tous les boutons de commande se déverrouillent, et l'écran précédent s'affiche.

16 Sélectionnez une vitesse lente, maintenez doucement les fils derrière le pied de biche et commencez à coudre. Vous pouvez relâcher les fils une fois que vous avez cousu quelques points.

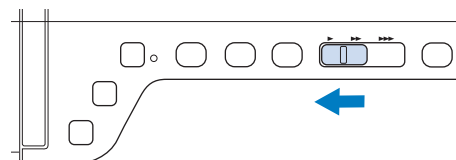

- 17** Une fois arrivé au bout de la surface à coudre, arrêtez la machine.



Remarque

- Ne faites pas de point de renfort/inverse à la fin de la couture, sinon les fils pourraient s'emmêler ou l'aiguille se casser. De plus, il sera difficile de tirer le fil de la canette vers le haut sur l'envers du tissu.

- 18** Relevez l'aiguille et le pied-de-biche.

- 19** Laissez environ 10 cm (env. 4 de po) de fil aux extrémités et utilisez des ciseaux pour couper les fils.

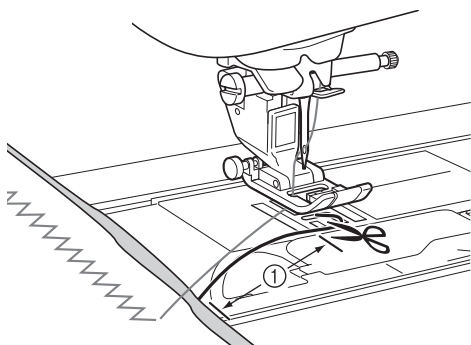

① 10 cm (env. 4 de po)



Remarque

- N'appuyez pas sur la touche « Coupe-fil » pour couper les fils, au risque d'endommager la machine.

■ Finition des extrémités de fil

- 1** À la fin de la couture, utilisez une aiguille à coudre pour tirer le fil de la canette vers le haut jusqu'au côté envers du tissu.

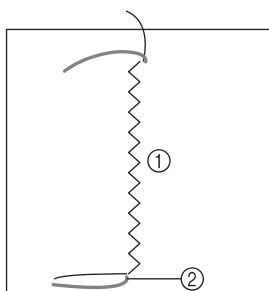

① Envers du tissu
② Fil de la canette



Remarque

- En cas de difficulté pour insérer le fil de la canette dans le chas de l'aiguille à coudre, utilisez une aiguille pour broderie de ruban pour tirer le fil vers le haut jusqu'au côté envers du tissu. Ou alors, utilisez un poinçon pour tirer le fil de la canette vers le haut.

- 2** Sur l'envers du tissu, nouez à la main le fil de la canette et le fil supérieur. Coupez l'excès de fil avec des ciseaux.

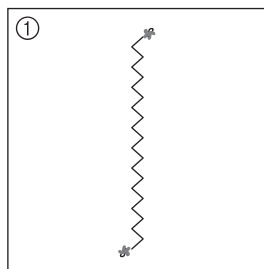

① Envers du tissu

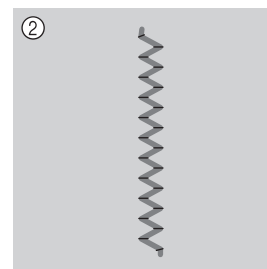

② Endroit du tissu



Remarque

- Pour s'assurer que les fils ne se déferont pas après les avoir noués, mettez une goutte de colle pour tissus sur les nœuds.

- 3** Si vous n'êtes pas parvenu à obtenir les résultats souhaités, réglez la tension du fil de la canette et celle du fil supérieur, puis essayez de coudre à nouveau.

Pour plus de détails, reportez-vous à la section « RÉGLAGE DE LA TENSION DU FIL » page A-16.

Couture en mouvement libre pour le travail à la canette

Si vous le souhaitez, pour plus de facilité, vous pouvez utiliser un modèle ou tracer votre motif sur le renfort. Attention, les points cousus avec votre fil décoratif se situent sur la partie inférieure du tissu et le renfort se trouve au-dessus, sur l'envers du tissu.

- * Pour plus d'informations sur l'utilisation du pied pour quilting ouvert en mouvement libre « O », reportez-vous à la section « Quilting en mouvement libre » page S-40.

CRÉATION D'UN TRAVAIL À LA CANETTE (BRODERIE)

Sélection du motif



Remarque

- Préparez la machine pour le travail à la canette comme décrit dans la section « PRÉPARATION D'UN TRAVAIL À LA CANETTE » page A-3.

1 Fixez le pied de broderie ainsi que l'unité de broderie.

2 Installez la canette sur laquelle vous avez enroulé suffisamment de fil pour le motif.



Remarque

- Pour avoir une idée de la longueur du fil de la canette requise pour chaque motif, reportez-vous au « Guide de référence rapide » fourni avec la machine. Assurez-vous d'utiliser une canette sur laquelle vous avez enroulé assez de fil. En cas d'épuisement du fil de la canette en cours de couture, il est impossible d'effectuer la broderie.
- En fonction de l'épaisseur du fil, il se peut qu'il ne soit pas possible d'enrouler la longueur de fil nécessaire autour de la canette. Dans ce cas, essayez de nouveau d'enrouler le fil autour de la canette ou utilisez un fil plus léger.

3 Tirez le fil de la canette au-dessus de la plaque de l'aiguille.

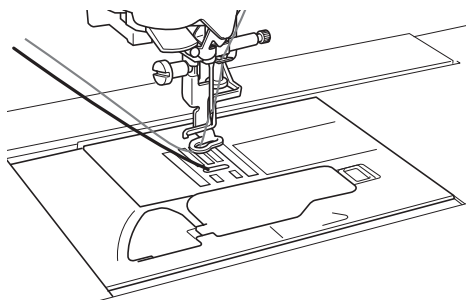

4 Mettez la machine sous tension.

5 Appuyez sur .

→ Le chariot se déplace pour se mettre en position de départ.

6 Pour sélectionner un motif de broderie pour un travail à la canette, appuyez sur  (Broderie).



Remarque

- Les motifs de broderie pour un travail à la canette « B » ne peuvent pas être utilisés dans l'écran « Modification de broderie » ().

7 Appuyez sur , puis sélectionnez l'un des motifs de broderie de travail à la canette.

Les motifs de broderie pour un travail à la canette s'affichent avec la lettre « B » dans l'angle inférieur gauche de la touche.

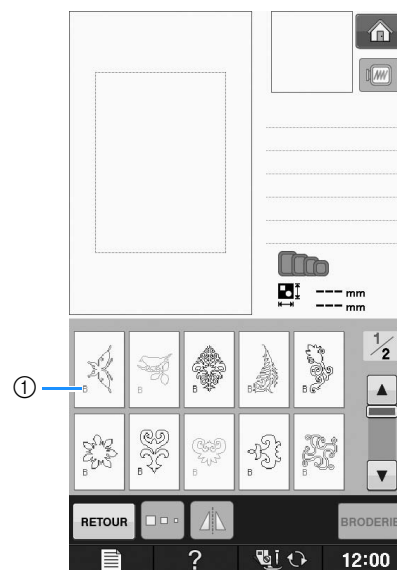

① Marque « B »

- Quel que soit le réglage sélectionné, la fonction de coupe automatique du fil est désactivée.
- Lorsqu'un motif de broderie de travail à la canette est sélectionné, la vitesse de couture de la broderie ne peut être réglée qu'entre 100 et 350 points par minute.



Remarque

- Le début et la fin de la couture sont indiqués pour les motifs de travail à la canette. Ils ne peuvent pas être utilisés pour une broderie normale.
- Le réglage par défaut recommandé pour une broderie de travail à la canette est 100 points par minute.

⚠ ATTENTION

- Lors de la couture d'un travail à la canette, veuillez à sélectionner un motif de broderie pour un travail à la canette. Si vous sélectionnez un autre type de motif, vous risquez d'endommager la machine.

💡 Remarque

- La vitesse de couture de la broderie de travail à la canette est définie par défaut sur 100 points par minute lorsqu'un motif de broderie de travail à la canette est sélectionné. L'écran des réglages permet de régler seulement la vitesse entre 100 points par minute et 350 points par minute.

📖 Mémo

- Si un motif de broderie pour un travail à la canette est sélectionné, la fonction de coupure automatique du fil est désactivée. Si un autre motif est sélectionné, le réglage de la fonction de coupure automatique du fil défini avant de choisir le motif de broderie pour un travail à la canette est rétabli.

8 Appuyez sur **BRODERIE**.

→ L'écran de couture s'affiche.

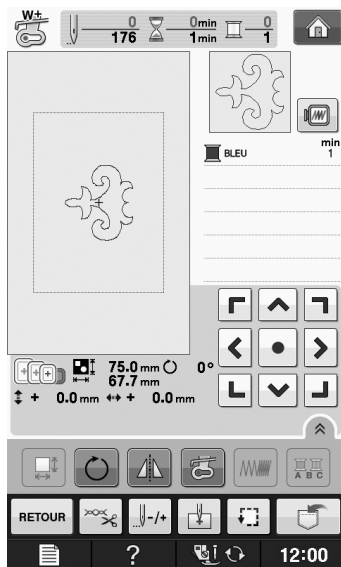

💡 Remarque

- Étant donné que le travail à la canette est cousu sur l'envers du tissu, le motif affiché sur l'écran apparaît comme une image en miroir de la broderie finale cousue. Au besoin, inversez l'image pour avoir un aperçu. En outre, lorsque vous cousez avec les couleurs de fils indiquées sur l'écran de broderie, sélectionnez un fil de la canette qui apparaît sur l'écran.

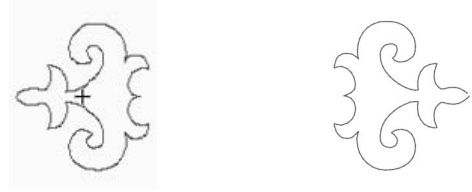

① Image affichée à l'écran ② Broderie cousue (endroit du tissu)

📖 Mémo

- Les motifs de broderie pour un travail à la canette ne permettent pas de modifier la taille et la densité de fil. En outre, il est impossible d'activer la fonction de coupure automatique du fil.

9 Appuyez sur , puis réglez la tension du fil supérieur.

Pour plus de détails sur la tension du fil supérieur, reportez-vous à la section « Réglage de la tension du fil » page E-30.

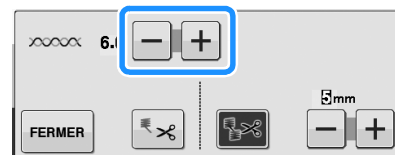

📖 Mémo

- Nous recommandons un réglage entre 6 et 8 pour la tension du fil supérieur.

Début de la broderie

- 1** Cadrez le tissu de sorte que son côté droit soit orienté vers le bas, le renfort orienté vers le haut. Utilisez un cadre de broderie qui correspond à la taille du motif, puis fixez le cadre à la machine. Ces motifs sont brodés à l'envers du tissu, vous travaillez donc techniquement à « l'inverse » d'un travail de broderie traditionnel.

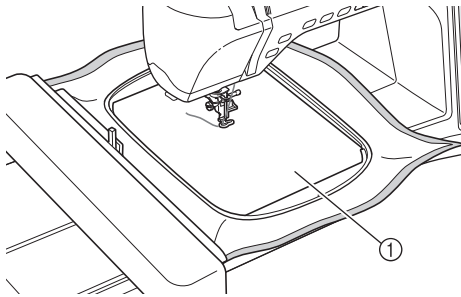

① Envers du tissu

⚠ ATTENTION

- Utilisez toujours un renfort de broderie. Sinon, l'aiguille risque de se casser et de vous blesser. Si vous n'utilisez pas de renfort de broderie, la finition de votre ouvrage risque de ne pas être satisfaisante.

- 2** Appuyez sur **FERMER**.

- 3** Appuyez sur .

→ L'écran change et toutes les touches ainsi que toutes les touches de fonctionnement sont bloquées.

- 4** Soulevez le pied-de-biche à l'aide du levier approprié.

- 5** Pour faire passer le fil de la canette au-dessus du tissu, tournez la molette dans le sens inverse des aiguilles d'une montre tout en maintenant le fil supérieur.

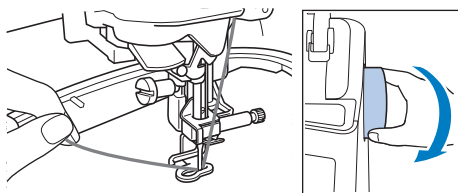

- 6** Comme indiqué ci-dessous, tirez sur le fil supérieur pour tirer le fil de la canette vers le haut au travers du tissu.

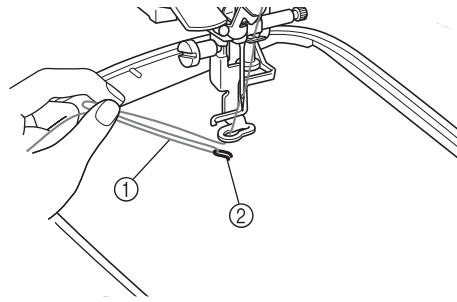



- ① Fil supérieur
② Fil de la canette

📖 Mémo

- Si vous ne parvenez pas à tirer le fil de la canette, utilisez un poinçon pour créer un petit trou pour vous aider à acheminer le fil en surface.

- 7** Appuyez sur  pour déverrouiller toutes les touches et boutons.

- 8** Abaissez le pied-de-biche.

- 9** Pour vous placer au début de la couture, appuyez sur , puis sur .

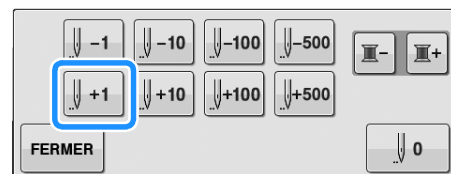

→ Le cadre de broderie se déplace au début de la couture.

- 10** Tout en maintenant le fil supérieur et le fil de la canette, cousez une partie du motif.

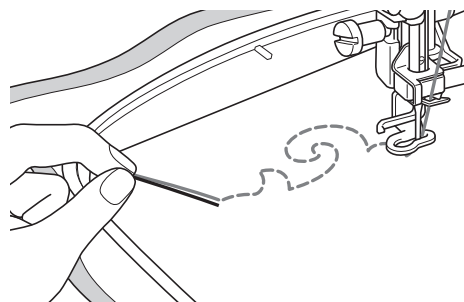

- 11** Arrêtez la machine, puis nouez ensemble le fil supérieur et le fil de la canette pour arrêter les fils.

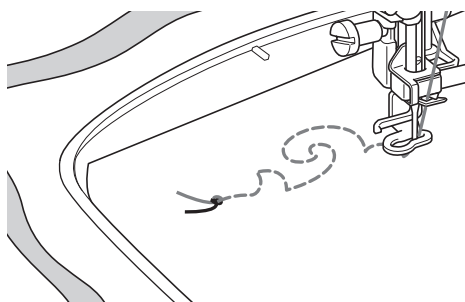

- 12** Recommencez à coudre pour terminer le motif.

- 13** Relevez l'aiguille et le pied-de-biche, retirez le cadre de broderie, puis coupez le fil supérieur et le fil de la canette.

Lorsque vous coupez les fils, veillez à laisser une longueur de fil suffisante pour pouvoir arrêter correctement les fils.

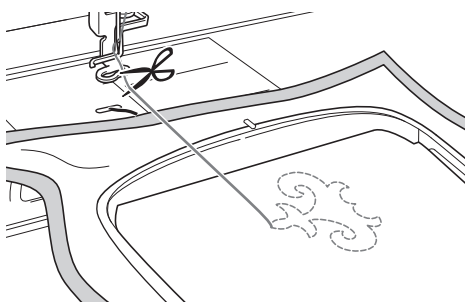

- 14** À l'aide d'une aiguille pour couture à la main, une aiguille pour broderie de ruban par exemple, tirez le fil de la canette vers l'envers du tissu, puis nouez-le avec le fil supérieur.

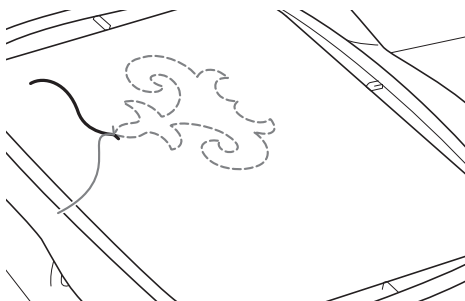

Mémo

- S'il existe un espace entre le point de départ et le point final du motif, laissez une longueur de fil suffisante, coupez les fils et retirez le tissu de la machine. Utilisez une aiguille pour broderie de ruban pour relier les points de départ et de fin en cousant à la main.

- 15** Retirez le tissu du cadre de broderie, puis vérifiez la broderie terminée.

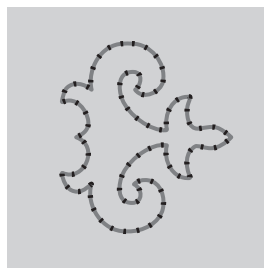

① Endroit du tissu

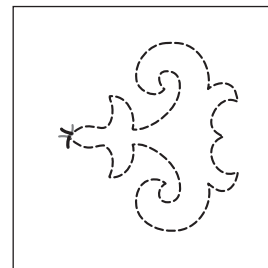

② Envers du tissu

- 16** Si vous n'êtes pas parvenu à obtenir les résultats souhaités, réglez la tension du fil de la canette et celle du fil supérieur, puis réessayez de coudre.

Pour plus de détails, reportez-vous à la section « RÉGLAGE DE LA TENSION DU FIL » page A-16.



Mémo

- Vérifiez la canette après avoir cousu chaque motif de broderie de travail à la canette pour vous assurer que le fil de la canette est approprié pour le motif suivant.
- Lorsque vous sélectionnez le motif de travail à la canette, la vitesse de broderie est définie sur « 100 points par minute ». Reportez-vous à la section « Réglage de la vitesse de broderie » page E-33 pour changer la vitesse de broderie.

RÉGLAGE DE LA TENSION DU FIL

Après avoir fait des essais de couture et vérifié les résultats, réglez la tension des fils si nécessaire. Après avoir réglé les tensions, veillez à bien réeffectuer des essais de couture afin de vérifier les résultats obtenus.

■ Réglage de la tension du fil supérieur

Nous recommandons un réglage entre 6 et 8 pour la tension du fil supérieur lors de la couture d'un travail à la canette.

Reportez-vous à la section « Réglage de la tension du fil » page E-30.

■ Réglage de la tension du fil de la canette

Si vous ne parvenez pas à obtenir le point souhaité après avoir réglé la tension du fil supérieur, réglez la tension du fil de la canette. La tension du fil de la canette peut se régler en tournant la vis à tête fendue (-) située sur le boîtier de la canette (gris) pour le travail à la canette.

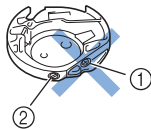

- ① Ne faites pas tourner la vis cruciforme (+).
- ② Réglez avec un petit tournevis.

Pour augmenter la tension du fil de la canette, tournez la vis à tête fendue (-) de 30° à 45° dans le sens des aiguilles d'une montre.

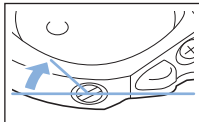

Pour diminuer la tension du fil de la canette, tournez la vis à tête fendue (-) de 30° à 45° dans le sens inverse des aiguilles d'une montre.

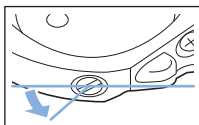

Remarque

- Si vous faites tourner la vis située sur le boîtier de la canette (gris), la lame ressort pourrait se relever comme illustré ci-dessous.

Si c'est le cas, enfoncez légèrement la lame ressort avec un tournevis pour qu'elle se retrouve plus bas que la surface supérieure du boîtier de la canette (gris), puis insérez le boîtier de la canette dans la machine.

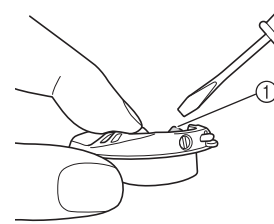

① lame ressort

⚠ ATTENTION

- Ne réglez PAS la position de la vis cruciforme (+) sur le boîtier de la canette (gris) car ceci pourrait endommager le boîtier de la canette et le rendre inutilisable.
- S'il est difficile de tourner la vis à tête fendue (-), ne forcez pas. En tournant excessivement la vis ou en la forçant dans l'un des deux sens de rotation, vous risquez d'endommager le logement de la canette. En cas de dommage, le logement de la canette risquerait de ne plus assurer une tension adéquate.



Remarque

- Si le fil de la canette est trop tendu, le fil ne parvient pas à passer dans le ressort de tension quand la canette est installée dans le boîtier de la canette. (Veuillez vous reporter à la section « Quand une tension n'est pas appliquée au fil de la canette » page A-7.)

DÉPANNAGE

Veillez trouver ci-dessous plusieurs solutions à des problèmes mineurs. Si le problème persiste, veuillez contacter votre revendeur agréé Brother le plus proche.

■ Le fil a accidentellement été coupé automatiquement et le fil de la canette est coincé à l'intérieur de la machine

- 1 Coupez le fil près du tissu au-dessus de la plaque de l'aiguille, puis enlevez le tissu.

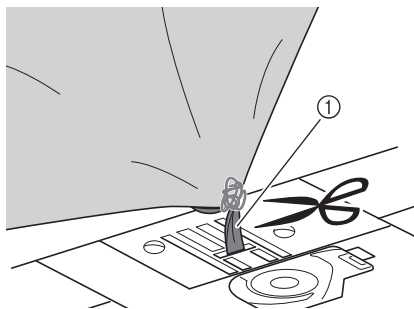

① Fil



Remarque

- Si un motif de broderie a été cousu, retirez le cadre de broderie.

- 2 Enlevez la canette, puis maintenez-la vers le côté gauche de la machine.

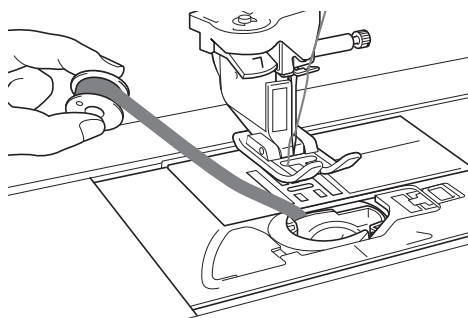

- 3 Abaissez le pied-de-biche.

- 4 Appliquez une légère tension sur le fil de la canette en maintenant le fil vers le côté gauche du pied-de-biche. Appuyez de nouveau sur la touche « Coupe-fil ».

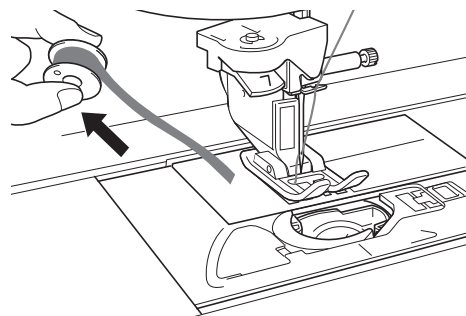

⚠ ATTENTION

- N'utilisez pas de force excessive en tirant sur le fil, sinon vous pourriez endommager la machine.

■ Correction de la tension du travail à la canette

- * Si le fil supérieur apparaît du côté fil de canette sur le tissu, augmentez la tension supérieure (reportez-vous à la section « RÉGLAGE DE LA TENSION DU FIL » page A-16).
- * Si le fil supérieur apparaît toujours du côté fil de canette du tissu, diminuez la tension du fil de canette ou contournez-la. (Veuillez vous reporter à la section « RÉGLAGE DE LA TENSION DU FIL » page A-16.)
- * Certains fils de canette sont trop épais pour passer par l'envers du tissu. Dans ce cas, veuillez à accorder la couleur du fil supérieur à celle des fils de canette.

Exemple : points décoratifs

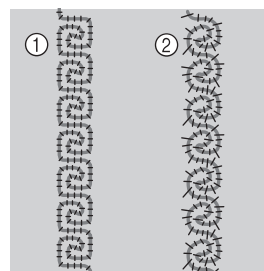

- ① Tension correcte
- ② Le fil supérieur est trop lâche, ou le fil de la canette est trop tendu.

■ Le fil de la canette s'accroche sur le ressort de tension du boîtier de la canette

Cousez sans appliquer de tension sur le fil de la canette. (Veuillez vous reporter à la section « Quand une tension n'est pas appliquée au fil de la canette » page A-7.)

Chapitre 2

Maintenance et dépannage

ENTRETIEN ET MAINTENANCE	19
Restrictions en matière d'application d'huile.....	19
Précautions concernant le rangement de la machine.....	19
Nettoyage de l'écran à cristaux liquides	19
Nettoyage du capot de la machine	19
Nettoyage du boîtier de la canette.....	19
Nettoyage du coupe-fil dans la zone du logement de canette...21	
À propos du message de maintenance	21
RÉGLAGE DE L'ÉCRAN	22
Réglage de la luminosité de l'écran.....	22
Le panneau tactile ne fonctionne pas correctement.....	22
DÉPANNAGE	23
Dépannage de problèmes fréquents.....	23
Fil supérieur tendu.....	23
■ Symptôme	23
■ Cause	23
■ Détails de vérification/solution	23
Fil emmêlé sur l'envers du tissu	24
■ Symptôme	24
■ Cause	24
■ Détails de vérification/solution	24
Tension de fil incorrecte	26
■ Symptômes.....	26
■ Cause/Solution	26
Le tissu est pris dans la machine et ne peut pas être retiré.....27	
■ Retrait du tissu de la machine	27
■ Vérification du fonctionnement de la machine	29
Liste des symptômes	30
MESSAGES D'ERREUR	34
SPÉCIFICATIONS	37
MISE À NIVEAU DU LOGICIEL DE VOTRE MACHINE	38
Procédure de mise à niveau à l'aide d'un support USB.....	38
Procédure de mise à niveau à l'aide d'un ordinateur	39
INDEX	40

ENTRETIEN ET MAINTENANCE

⚠ ATTENTION

- Veillez à débrancher le cordon d'alimentation de la machine avant de la nettoyer. Sinon, vous risquez une décharge électrique ou de vous blesser.

Restrictions en matière d'application d'huile

La machine doit être huilée pour éviter de l'endommager. Lors de la fabrication de cette machine, la quantité d'huile nécessaire a été appliquée afin de garantir un fonctionnement correct et éviter d'avoir à appliquer régulièrement de l'huile.

En cas de problème, par exemple des difficultés à tourner le volant ou un bruit inhabituel, cessez immédiatement d'utiliser la machine et contactez votre revendeur agréé ou le centre de service agréé le plus proche.

Précautions concernant le rangement de la machine

Ne rangez pas la machine dans l'un des endroits indiqués ci-dessous, car cela risquerait de l'endommager (par exemple, apparition de rouille suite à de la condensation).

- * Exposition à des températures très élevées
- * Exposition à des températures très basses
- * Exposition à de fortes variations de température
- * Exposition à une forte humidité ou beaucoup de vapeur
- * Rangement à proximité d'une flamme, d'un chauffage ou d'un climatiseur
- * Rangement à l'extérieur ou exposition aux rayons directs du soleil
- * Exposition à des environnements très poussiéreux ou huileux

**Remarque**

- Pour prolonger la durée de vie de la machine, mettez-la sous tension et utilisez-la régulièrement. Le rangement de la machine pendant une durée prolongée sans l'utiliser risque de diminuer son efficacité.

Nettoyage de l'écran à cristaux liquides

Si l'écran est sale, nettoyez-le délicatement à l'aide d'un chiffon doux et sec. N'utilisez pas de solvants organiques ou de détergents.

**Remarque**

- Ne passez pas de chiffon humide sur l'écran à cristaux liquides.

**Mémo**

- Il peut arriver que de la condensation se forme sur l'écran à cristaux liquides, ou qu'il s'embue. Ceci n'est pas signe de dysfonctionnement. La buée se dissipe au bout d'un moment.

Nettoyage du capot de la machine

Si l'extérieur de la machine est sale, humidifiez légèrement un chiffon avec un détergent neutre, tordez-le bien, puis essuyez la surface externe. Ensuite, essuyez-la de nouveau avec un chiffon sec.

Nettoyage du boîtier de la canette

Si de la poussière ou des salissures s'accumulent dans le logement ou le boîtier de la canette, la machine risque de ne pas fonctionner correctement et il la fonction de détection du fil de canette risque de ne plus fonctionner. Pour obtenir les meilleurs résultats, nettoyez régulièrement votre machine.

- 1 Appuyez sur la touche « Positionnement aiguille » pour relever l'aiguille.
- 2 Mettez la machine hors tension.
- 3 Retirez l'aiguille, le pied-de-biche et le support du pied-de-biche (voir la page B-51 à B-53).
- 4 Retirez le plateau ou l'unité de broderie si l'un d'eux est attaché.
- 5 Saisissez les deux côtés du capot de la plaque de l'aiguille, puis faites-le glisser vers vous.

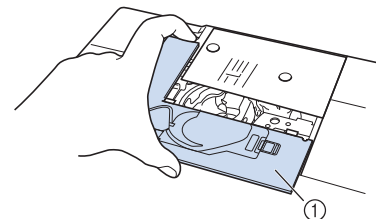

- ① Capot de la plaque de l'aiguille
→ Le capot de la plaque de l'aiguille est retiré.

- 6 Saisissez le logement de la canette et retirez-le.

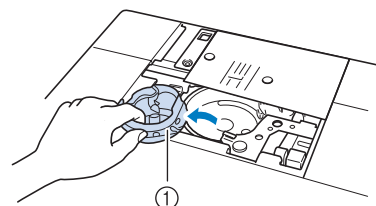

- ① Boîtier de la canette

- 7** Utilisez la brosse de nettoyage ou un aspirateur pour retirer les peluches et la poussière du boîtier et du capteur de fil de canette ainsi que de la zone environnante.

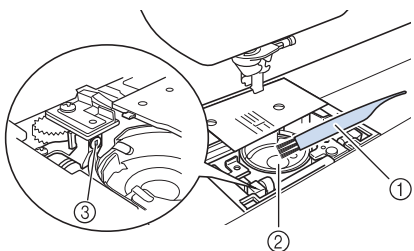

- ① Brosse de nettoyage
- ② Coursière
- ③ Capteur de fil de canette



Remarque

- N'appliquez pas d'huile sur le logement de la canette.
- Une accumulation de peluches et de poussière sur le capteur de fil de canette risque d'empêcher le fonctionnement correct de ce dernier.

- 8** Insérez le boîtier de la canette de sorte que la marque ▲ du boîtier soit alignée sur la marque ● de la machine.

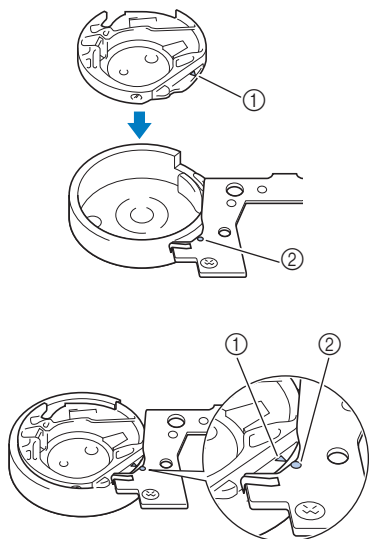

* Alignez les marques ▲ et ●.

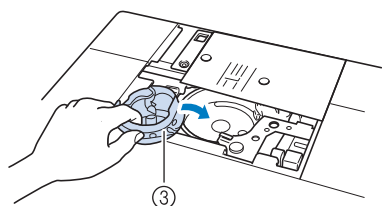

- ① Marque ▲
- ② Marque ●
- ③ Boîtier de la canette

* Veillez à ce que les points indiqués soient alignés avant d'installer le boîtier de la canette.

⚠ ATTENTION

- N'utilisez jamais un logement de canette rayé ; le fil supérieur risque de s'emmêler, l'aiguille de casser ou les performances de couture de diminuer. Pour un nouveau boîtier de la canette (codes de référence : XE5342-101 (repère vert sur la vis), XC8167-551 (aucune couleur sur la vis), XE8298-001 (gris, pour le travail à la canette)), contactez votre revendeur agréé le plus proche.
- Veillez à insérer correctement le boîtier de la canette, car l'aiguille pourrait se casser.

9

- Insérez les taquets du capot de la plaque de l'aiguille dans la plaque d'aiguille, puis remettez-le en place.

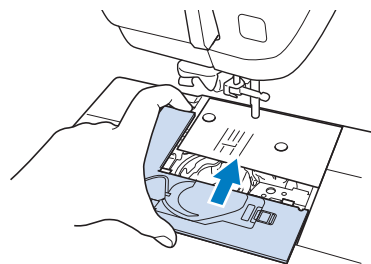

Remarque

- Si la plaque d'aiguille a été déposée, il est particulièrement important de la réinstaller et de serrer les vis avant d'installer le logement de la canette.

Nettoyage du coupe-fil dans la zone du logement de canette

Le coupe-fil situé sous la plaque d'aiguille doit être nettoyé. En cas d'accumulation de poussière ou de peluches sur le coupe-fil, il devient difficile de couper le fil en appuyant sur la touche « Coupe-fil » ou via la fonction de coupure automatique du fil. Nettoyez le coupe-fil s'il devient difficile de couper le fil.

- 1 Suivez les étapes 1 à 5 de « Nettoyage du boîtier de la canette » pour retirer le capot de plaque de l'aiguille.
- 2 Utilisez le tournevis fourni avec la machine pour dévisser et retirer la plaque d'aiguille.

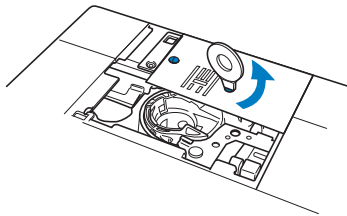

- 3 Utilisez la brosse de nettoyage ou un aspirateur pour éliminer les peluches et la poussière du coupe-fil à proximité du logement de la canette.

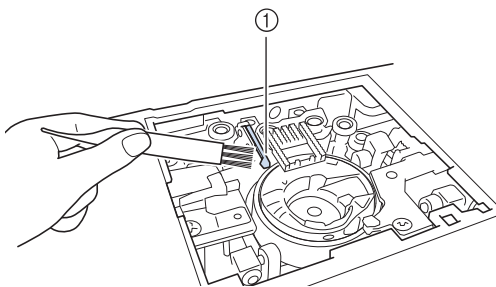

① Coupe-fil

⚠ ATTENTION

- Ne touchez pas le coupe-fil : vous risqueriez de vous blesser.

- 4 Utilisez le tournevis fourni avec la machine pour visser et fixer la plaque d'aiguille.

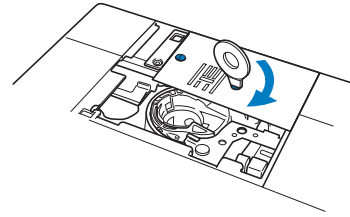

- 5 Insérez les taquets du capot de la plaque de l'aiguille dans la plaque d'aiguille, puis remettez-le en place.

À propos du message de maintenance

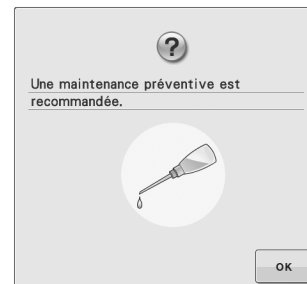

Lorsque ce message s'affiche, il est recommandé de confier votre machine à un revendeur agréé ou au centre de service agréé le plus proche pour un contrôle de maintenance de routine. Ce message disparaît et la machine continue de fonctionner





une fois que vous appuyez sur **OK**. Mais il s'affichera encore plusieurs fois, jusqu'à ce que l'opération de maintenance appropriée soit effectuée.

Veuillez prendre le temps de faire entretenir votre machine lorsque ce message s'affiche. Ceci vous assurera de nombreuses heures d'utilisation de la machine, sans interruption.

RÉGLAGE DE L'ÉCRAN

Réglage de la luminosité de l'écran

L'écran peut parfois apparaître sombre ; dans ce cas, vous pouvez régler sa luminosité.

- 1 Appuyez sur .
→ L'écran de réglages apparaît.
- 2 Appuyez sur .
→ L'écran de réglages généraux s'affiche.
- 3 Affichez la page 6 de l'écran de réglages généraux.
- 4 Appuyez sur  ou sur  pour régler la luminosité de l'écran.



* L'écran apparaît plus sombre à mesure que la valeur indiquée dans l'écran de réglages diminue. L'écran apparaît plus clair à mesure que cette valeur augmente.

Le panneau tactile ne fonctionne pas correctement

Si l'écran ne répond pas correctement lorsque vous appuyez sur une touche (la machine n'effectue pas l'opération ou effectue une autre opération), respectez la procédure ci-dessous pour effectuer les réglages correspondants.

- 1 Maintenez votre doigt sur l'écran, mettez la machine hors tension, puis rallumez-la.

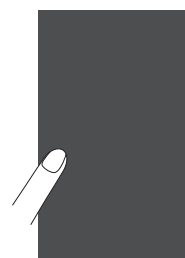

→ L'écran de réglage du panneau tactile s'affiche.

- 2 À l'aide du stylet fourni, touchez légèrement le centre de chaque signe +, dans l'ordre de 1 à 5.



Remarque

- N'utilisez que le stylet fourni pour toucher l'écran. N'utilisez pas un crayon mécanique, une aiguille ou tout autre objet pointu. N'appuyez pas trop fort sur l'écran. Sinon, vous risquez de l'endommager.

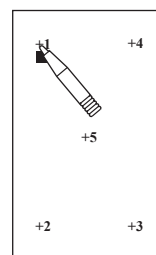

- 3 Mettez la machine hors tension, puis rallumez-la.



Remarque

- Si vous avez terminé le réglage de l'écran et si celui-ci ne répond toujours pas ou si vous ne parvenez pas à effectuer les réglages, contactez votre revendeur agréé.

DÉPANNAGE

Si la machine ne fonctionne plus correctement, examinez les problèmes possibles suivants avant de l'envoyer en réparation.

Vous pouvez résoudre vous-même la plupart des problèmes. Pour une aide supplémentaire, le service d'aide en ligne Brother Solutions Center (Centre de solutions Brother) propose des réponses aux questions fréquemment posées et des conseils de dépannage régulièrement actualisés. Visitez notre site

« <http://solutions.brother.com> ».

Si le problème persiste, contactez votre revendeur ou le centre de service agréé le plus proche.

Dépannage de problèmes fréquents

Voici les causes et les solutions détaillées pour les problèmes fréquents. Veuillez à les consulter avant de contacter votre revendeur.

■ Fil supérieur tendu	Page A-23
■ Fil emmêlé sur l'envers du tissu	Page A-24
■ Tension de fil incorrecte	Page A-26
■ Le tissu est pris dans la machine et ne peut pas être retiré	Page A-27

Fil supérieur tendu

■ Symptôme

- * Le fil supérieur apparaît sous la forme d'une ligne continue.
- * Le fil inférieur est visible sur l'endroit du tissu (reportez-vous à l'illustration ci-dessous).
- * Le fil supérieur est tendu et se retire lorsque vous tirez dessus.
- * Le fil supérieur est tendu et le tissu fronce.
- * La tension du fil supérieur est élevée et les résultats ne changent pas, même après avoir réglé la tension du fil.

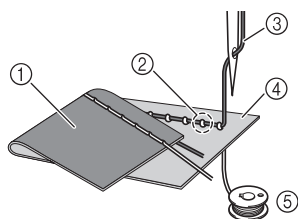

- ① Envers du tissu
- ② Le fil inférieur est visible de l'endroit du tissu
- ③ Fil supérieur
- ④ Endroit du tissu
- ⑤ Fil inférieur

■ Cause

Enfilage inférieur incorrect

Si le fil inférieur n'est pas correctement enfilé, plutôt que la tension appropriée soit appliquée au fil inférieur, il passe à travers le tissu lorsque le fil supérieur sort. Pour cette raison, le fil est visible sur l'endroit du tissu.

■ Détails de vérification/solution

Installez correctement le fil inférieur.

- 1 Mettez la machine à coudre hors tension.
- 2 Retirez la canette de son boîtier.
- 3 Placez la canette dans le boîtier de façon à ce que le fil se déroule dans le bon sens.

- * Maintenez la canette de la main droite de sorte que le fil se déroule du côté gauche et tenez l'extrémité du fil de la main gauche. Ensuite, de votre main droite, placez la canette dans son boîtier.

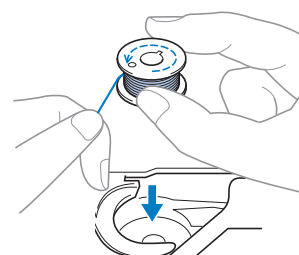

Si la canette est insérée et que le fil se déroule dans le mauvais sens, la tension du fil sera incorrecte.

4 Tout en retenant la canette d'un doigt, passez le fil par la fente de la plaque d'aiguille.

- * Tenez la canette de votre main droite et, de l'autre, tirez sur l'extrémité du fil autour du taquet.

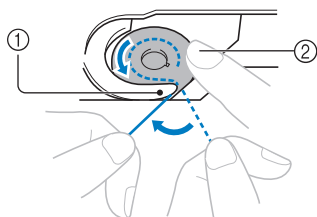

- ① Taquet
- ② Maintenez la canette de la main droite.

Tirez sur le fil pour le faire passer par la fente de la plaque d'aiguille, puis coupez-le avec le coupe-fil.

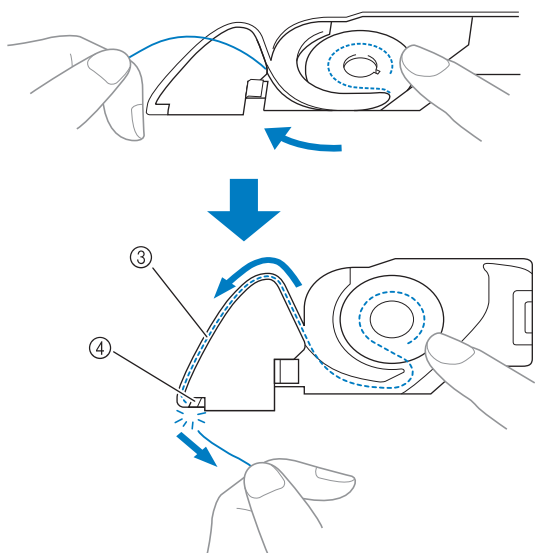

- ③ Fente
- ④ Coupe-fil

La tension du fil est correcte lorsque la canette est correctement installée dans son boîtier.

Fil emmêlé sur l'envers du tissu

■ Symptôme

- * Le fil est emmêlé sur l'envers du tissu.

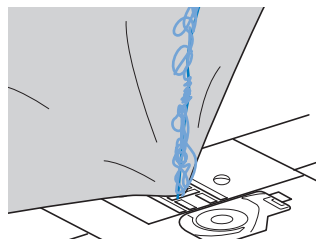

- * Une fois la couture commencée, un cliquetis est émis et la couture devient impossible.
- * Sous le tissu, le fil est emmêlé dans le boîtier de la canette.

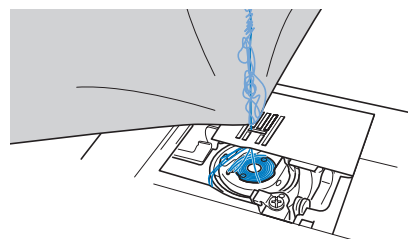

■ Cause

Enfilage supérieur incorrect

Si l'enfilage supérieur n'est pas correct, il est impossible de tirer fermement sur le fil supérieur passant au travers du tissu, qui s'emmêle dans le boîtier de la canette, produisant ainsi un cliquetis.

■ Détails de vérification/solution

Retirez le fil emmêlé, puis corrigez l'enfilage supérieur.

1 Retirez le fil emmêlé. Si vous n'y parvenez pas, coupez le fil à l'aide d'une paire de ciseaux.

- * Reportez-vous à la rubrique « Nettoyage du boîtier de la canette » de la section « ENTRETIEN ET MAINTENANCE » page A-19.

2 Retirez le fil supérieur de la machine.

3 Procédez comme suit pour corriger l'enfilage supérieur.

- * Si la canette a été retirée de son boîtier, reportez-vous à « ENFILAGE INFÉRIEUR » page B-36 et « Détails de vérification/solution » de la section « Fil supérieur tendu » page A-23 pour installer correctement la canette.

- 4** Soulevez le pied-de-biche à l'aide du levier approprié.

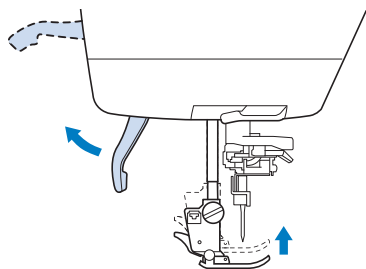

* Si le pied-de-biche n'est pas relevé, la machine à coudre ne peut pas être enfilée correctement.

- 5** Relevez l'aiguille en tournant le volant vers vous (dans le sens inverse des aiguilles d'une montre) jusqu'à ce que la marque du volant soit tournée vers le haut, ou appuyez une ou deux fois sur la touche « Positionnement aiguille » pour relever l'aiguille.

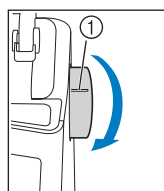

OU

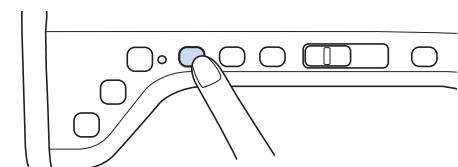

① Repère

- 6** En tenant le fil à deux mains, tirez le fil vers le haut, depuis le dessous de la plaque du guide-fil.

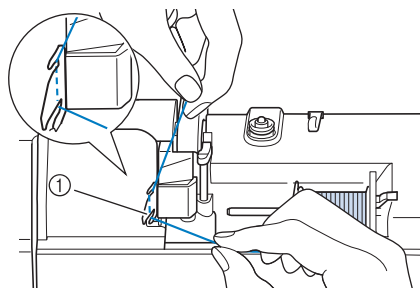

① Plaque du guide-fil

- 7** Tout en maintenant le fil de la main droite, faites passer le fil dans le guide-fil dans le sens indiqué.

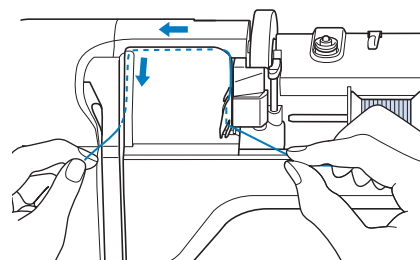

- 8** Dirigez le fil vers le bas, vers le haut, puis vers le bas par la rainure, comme illustré.

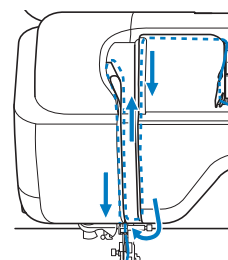

Mémo

- Regardez dans la rainure supérieure pour vous assurer que le fil prend bien le levier releveur visible dans la rainure supérieure.

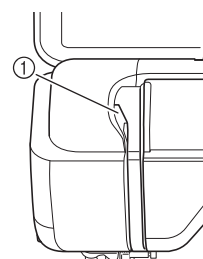

① Regardez dans la rainure supérieure

- 9** Passez le fil par le guide-fil de la barre de l'aiguille (indiqué par un « 6 ») en tenant le fil à deux mains et en le guidant comme illustré.

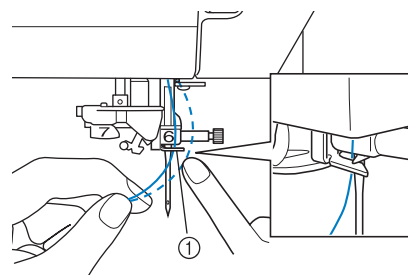

① Guide-fil de la barre de l'aiguille

- 10** Enfilez l'aiguille en respectant les étapes **10** et **15** de la section « Enfilage supérieur » page B-44.

Tension de fil incorrecte

■ Symptômes

- Symptôme 1 : Le fil inférieur est visible sur l'endroit du tissu.
- Symptôme 2 : Le fil supérieur apparaît sous la forme d'une ligne continue sur l'endroit du tissu.
- Symptôme 3 : Le fil supérieur est visible sur l'envers du tissu.
- Symptôme 4 : Le fil inférieur apparaît sous la forme d'une ligne continue sur l'envers du tissu.
- Symptôme 5 : La couture sur l'envers du tissu est relâchée.

□ Symptôme 1/2

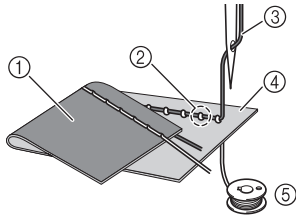

□ Symptôme 3/4

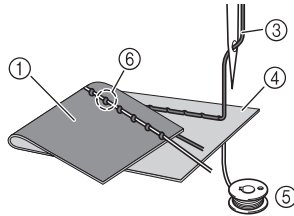

- ① Envers du tissu
- ② Le fil inférieur est visible de l'endroit du tissu
- ③ Fil supérieur
- ④ Endroit du tissu
- ⑤ Fil inférieur
- ⑥ Le fil supérieur est visible de l'envers du tissu

■ Cause/Solution

□ Cause 1

La machine n'est pas correctement enfilée.

<Avec les symptômes 1 et 2 décrits ci-dessus>

L'enfilage inférieur n'est pas correct.

Réglez la tension du fil supérieur, puis reportez-vous à la section « Le fil supérieur est trop tendu » page S-12.

<Avec les symptômes 3 à 5 décrits ci-dessus>

L'enfilage supérieur n'est pas correct.

Réglez la tension du fil supérieur, puis reportez-vous à la section « Fil emmêlé sur l'envers du tissu » page A-24 pour corriger l'enfilage supérieur.

□ Cause 2

L'aiguille et le fil utilisés ne sont pas appropriés.

L'aiguille à utiliser avec la machine à coudre dépend du type de tissu employé et de l'épaisseur du fil.

Si l'aiguille et le fil utilisés ne sont pas appropriés au tissu, la tension du fil ne sera pas ajustée correctement, et le tissu risque de froncer ou des points peuvent être sautés.

- * Reportez-vous à la section « Combinaisons tissu/fil/aiguille » page B-55 pour vous assurer d'utiliser l'aiguille et le fil appropriés au tissu utilisé.

□ Cause 3

La tension supérieure adéquate n'a pas été sélectionnée.

Réglez la tension du fil supérieur pour sélectionner une tension appropriée.

La tension du fil appropriée diffère en fonction du type de tissu et du fil utilisés.

- * Réglez la tension du fil tandis que vous effectuez un test sur une chute de tissu, identique à celui que vous utiliserez pour votre ouvrage.



Remarque

- Si les enfilages supérieur et inférieur sont incorrects, la tension du fil ne peut pas être réglée correctement, même en ajustant la tension du fil supérieur. Contrôlez d'abord l'enfilage supérieur et inférieur, puis réglez la tension du fil.

- * Lorsque le fil inférieur est visible sur l'endroit du tissu. Réglez la tension du fil supérieur sur un chiffre inférieur. (Diminuer la tension du fil.)
- * Lorsque le fil supérieur est visible sur l'envers du tissu. Réglez la tension du fil supérieur sur un chiffre supérieur. (Augmenter la tension du fil.)

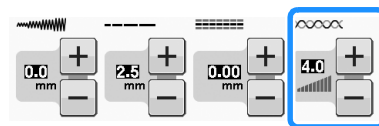

Le tissu est pris dans la machine et ne peut pas être retiré

Si le tissu est pris dans la machine à coudre et ne peut pas être retiré, le fil s'est peut-être emmêlé sous la plaque d'aiguille. Procédez comme suit pour retirer le tissu de la machine. Si l'opération n'a pas pu être effectuée selon la procédure, plutôt que d'essayer de forcer, contactez votre revendeur ou le centre de service agréé le plus proche.

■ Retrait du tissu de la machine

- 1 Arrêtez immédiatement la machine à coudre.
- 2 Mettez la machine à coudre hors tension.
- 3 Retirez l'aiguille.

Si l'aiguille est abaissée dans le tissu, tournez le volant vers l'avant (dans le sens des aiguilles d'une montre) pour sortir l'aiguille du tissu, puis retirez-la.

* Reportez-vous à la section « REMPLACEMENT DE L'AIGUILLE » page B-53.
- 4 Retirez le pied-de-biche et son support.

* Reportez-vous à la section « CHANGEMENT DU PIED-DE-BICHE » page B-51.
- 5 Soulevez le tissu et coupez les fils en dessous.
- 6 Retirez le capot de la plaque d'aiguille.

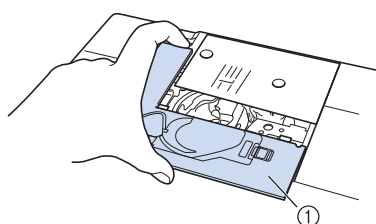

① Capot de la plaque de l'aiguille

- 7 Coupez le fil emmêlé, puis retirez la canette.

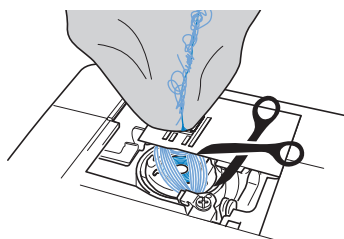

- 8 Retirez le boîtier de la canette.

S'il reste des fils dans le boîtier de la canette, retirez-les.

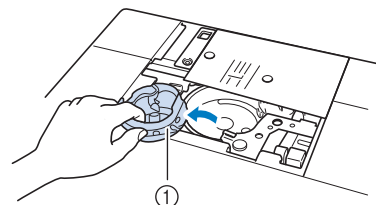

① Boîtier de la canette

- 9 Utilisez la brosse de nettoyage ou un aspirateur pour retirer toute poussière ou tout fil présents dans la coursière et dans la zone environnante.

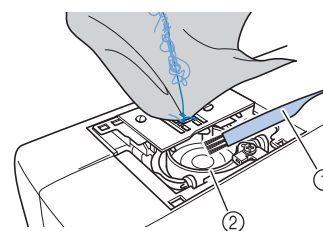

① Brosse de nettoyage
② Coursière

Si le tissu peut être retiré	Passez à l'étape 16.
Si le tissu ne peut pas être retiré	Passez à l'étape 10.

- 10 Utilisez le tournevis en forme de disque fourni pour desserrer les deux vis de la plaque d'aiguille.

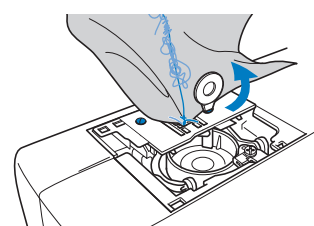

Remarque

- Veillez à ne pas laisser tomber les vis retirées dans la machine.

- 11** Soulevez légèrement la plaque d'aiguille, coupez les fils emmêlés, puis retirez la plaque.

Retirez le tissu et les fils de la plaque d'aiguille.

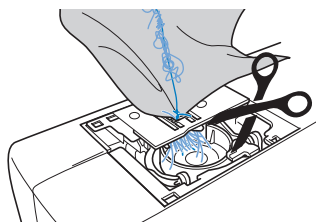

Si vous ne pouvez pas retirer le tissu, même au terme de la procédure, contactez votre revendeur ou le centre de service agréé le plus proche.

- 12** Retirez tous les fils de la coursière et autour des griffes d'entraînement.

- 13** Tournez le volant pour relever les griffes d'entraînement.

- 14** Alignez les deux trous de vis de la plaque d'aiguille sur les deux trous du support de la plaque d'aiguille, puis placez la plaque sur la machine.

- 15** Serrez légèrement au doigt la vis à droite de la plaque. Utilisez ensuite le tournevis en forme de disque pour serrer fermement la vis à gauche. Serrez enfin fermement la vis à droite.

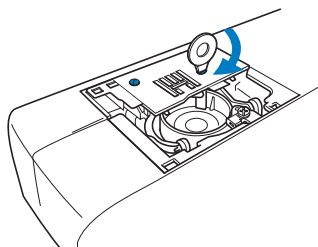

Tournez le volant pour vérifier que les griffes d'entraînement se déplacent librement et n'entrent pas en contact avec les bords des fentes dans la plaque d'aiguille.

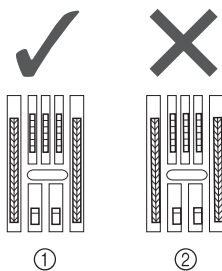

- ① Position correcte des griffes d'entraînement
② Position incorrecte des griffes d'entraînement



Remarque

- Veillez à ne pas laisser tomber les vis retirées dans la machine.

- 16** Insérez le boîtier de la canette de sorte que la marque ▲ du boîtier soit alignée sur la marque ● de la machine.

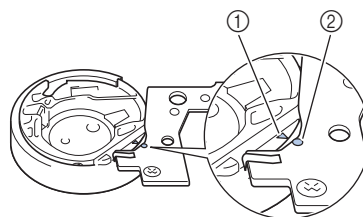
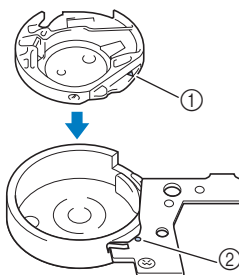

* Alignez les marques ▲ et ●.

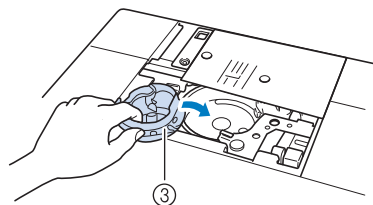

- ① Marque ▲
② Marque ●
③ Boîtier de la canette

* Veillez à ce que les points indiqués soient alignés avant d'installer le boîtier de la canette.

⚠ ATTENTION

- N'utilisez jamais un logement de canette rayé ; le fil supérieur risque de s'em mêler, l'aiguille de casser ou les performances de couture de diminuer. Pour un nouveau boîtier de la canette (codes de référence : XE5342-101 (repère vert sur la vis), XC8167-551 (aucune couleur sur la vis), XE8298-001 (gris, pour le travail à la canette)), contactez votre revendeur agréé le plus proche.
- Veillez à insérer correctement le boîtier de la canette, car l'aiguille pourrait se casser.

- 17** Insérez les taquets du capot de la plaque de l'aiguille dans la plaque d'aiguille, puis remettez-le en place.

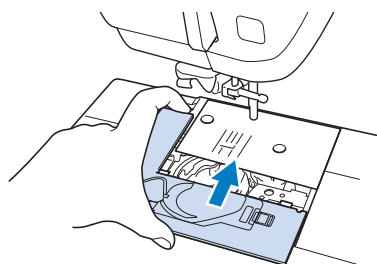

Remarque

- Si la plaque d'aiguille a été déposée, il est particulièrement important de la réinstaller et de serrer les vis avant d'installer le logement de la canette.

- 18** Vérifiez l'état de l'aiguille, puis installez-la.

Si l'aiguille est abîmée, par exemple pliée, installez-en une nouvelle.

- * Reportez-vous à la section « REMPLACEMENT DE L'AIGUILLE » page B-53.

⚠ ATTENTION

- N'utilisez jamais d'aiguilles pliées. Une aiguille pliée risque de facilement casser ; vous pourriez même vous blesser.



Remarque

- Une fois cette procédure terminée, passez à la procédure suivante à la section « Vérification du fonctionnement de la machine » pour vérifier que la machine fonctionne correctement.



Mémo

- Étant donné que l'aiguille a peut-être été endommagée lorsque le tissu a été coincé dans la machine, nous vous conseillons de la remplacer par une neuve.

■ Vérification du fonctionnement de la machine

Si la plaque d'aiguille a été retirée, vérifiez le fonctionnement de la machine pour vous assurer que l'installation a été correctement réalisée.

- 1** Mettez la machine sous tension.

- 2** Sélectionnez .



Remarque

- N'installez pas à ce stade le pied-de-biche et le fil.

- 3** Tournez lentement le volant vers vous (sens inverse des aiguilles d'une montre) et vérifiez bien que l'aiguille tombe au centre du trou de la plaque d'aiguille.

Si l'aiguille touche la plaque, retirez-la, puis réinstallez-la, en commençant par l'étape **13** de la section « Retrait du tissu de la machine » à la Page A-28.

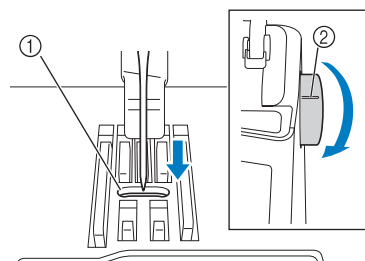

① Trou dans la plaque d'aiguille

② Volant

- 4** Sélectionnez le point zigzag . Définissez la longueur et la largeur du point maximales.

- 5** Tournez lentement le volant vers vous (sens inverse des aiguilles d'une montre) et vérifiez que la barre de l'aiguille et les griffes d'entraînement fonctionnent correctement.

Si l'aiguille ou les griffes d'entraînement touchent la plaque d'aiguille, la machine risque de ne pas fonctionner correctement ; contactez par conséquent votre revendeur ou le centre de service agréé le plus proche.

- 6** Mettez la machine hors tension, puis installez la canette et le pied-de-biche.

- * Reportez-vous aux sections « Réglage de la canette » et « CHANGEMENT DU PIED-DE-BICHE » page B-51.

- 7** Enfilez correctement la machine.

- * Pour plus de détails sur la machine, reportez-vous à la section « Enfilage supérieur » page B-44.



Remarque

- Le fil s'est peut-être emmêlé à cause d'un enfilage supérieur incorrect. Veillez à ce que la machine soit correctement enfilée.

- 8** Procédez à un essai de couture avec du tissu normal.







Remarque

- Une couture incorrecte peut être due à un enfilage supérieur incorrect ou à l'utilisation d'un tissu fin. Si l'essai n'est pas concluant, vérifiez l'enfilage supérieur ou le type de tissu utilisé.

Liste des symptômes

Problème	Cause	Solution	Page
Le fil est emmêlé sur l'envers du tissu.	L'enfilage supérieur n'est pas correct.	Relisez la procédure d'enfilage de la machine et enfillez-la de nouveau.	B-44
	Vous utilisez la mauvaise aiguille ou le mauvais fil pour le tissu sélectionné.	Consultez le tableau « Combinaisons tissu/fil/aiguille ».	B-55
L'enfilage supérieur est trop serré.	Le fil de canette n'est pas installé correctement.	Réinstallez correctement le fil de la canette.	B-41
Impossible d'enfiler l'aiguille	L'aiguille ne se trouve pas dans la position correcte.	Appuyez sur la touche « Positionnement aiguille » pour relever l'aiguille.	B-10
	L'aiguille n'est pas installée correctement.	Réinstallez correctement l'aiguille.	B-53
	L'aiguille est de travers, tordue ou la pointe est émoussée.	Remplacez l'aiguille.	B-53
Impossible de baisser le pied-de-biche avec le levier du pied-de-biche	Vous avez levé le pied-de-biche au moyen de la touche « Releveur du pied-de-biche ».	Appuyez sur la touche « Releveur du pied-de-biche » pour abaisser le pied-de-biche.	B-10
La tension du fil n'est pas correcte	L'enfilage supérieur n'est pas correct.	Relisez la procédure d'enfilage de la machine et enfillez-la de nouveau.	B-44
	La canette n'est pas placée correctement.	Réinstallez la canette. (Si vous avez retiré la plaque de l'aiguille, réinstallez-la et serrez les vis avant d'installer le boîtier de la canette.)	B-41
	Vous utilisez la mauvaise aiguille ou le mauvais fil pour le tissu sélectionné.	Consultez le tableau « Combinaison Tissu/Fil/Aiguille ».	B-55
	Le support du pied-de-biche n'est pas fixé correctement.	Réinstallez correctement le support du pied-de-biche.	B-51
	La tension du fil n'est pas réglée correctement.	Réglez la tension du fil.	S-12, E-30
	Le fil de canette n'est pas bobiné correctement.	Utilisez une canette correctement bobinée.	B-36
	L'aiguille est de travers, tordue ou la pointe est émoussée.	Remplacez l'aiguille.	B-53
Le fil supérieur casse	L'enfilage n'est pas correct sur la machine. (Vous n'avez pas utilisé le bon couvercle de bobine ou il n'est pas bien enfoncé, le fil n'a pas été pris dans l'enfileur de barre d'aiguille, etc.)	Enfilez de nouveau correctement le fil dans la machine.	B-44
	L'aiguille est de travers, tordue ou la pointe est émoussée.	Remplacez l'aiguille.	B-53
	Des rayures sont présentes sur le boîtier de la canette.	Remplacez le boîtier de la canette ou consultez votre revendeur agréé.	A-19
	La tension du fil supérieur est trop importante.	Réglez la tension du fil.	S-12, E-30
	Vous utilisez la mauvaise aiguille ou le mauvais fil pour le tissu sélectionné.	Consultez le tableau « Combinaisons Tissu/Fil/Aiguille ».	B-55
	Le fil est emmêlé.	À l'aide, par exemple, d'une paire de ciseaux coupez le fil emmêlé et retirez-le du boîtier de la canette, etc.	—
	Des rayures sont présentes auprès du trou de la plaque d'aiguille.	Remplacez la plaque d'aiguille ou consultez votre revendeur agréé.	S-26
	Des rayures sont présentes auprès du trou du pied-de-biche.	Remplacez le pied-de-biche ou consultez votre revendeur agréé.	B-51
	L'aiguille n'est pas installée correctement.	Réinstallez correctement l'aiguille.	B-53
	Il y a un nœud dans le fil ou il est emmêlé.	Enfilez de nouveau les fils supérieur et inférieur.	B-41, B-44
	La canette utilisée n'est pas compatible avec la machine.	Les canettes non compatibles ne fonctionnent pas correctement. Utilisez uniquement les canettes conçues spécifiquement pour cette machine.	B-41
Le fil de la canette casse	La canette n'est pas placée correctement.	Réinstallez correctement le fil de la canette.	B-41
	Des rayures sont présentes sur la canette ou elle ne tourne pas correctement.	Remplacez la canette.	B-41
	Le fil est emmêlé.	À l'aide, par exemple, d'une paire de ciseaux coupez le fil emmêlé et retirez-le du boîtier de la canette, etc.	—
	La canette utilisée n'est pas compatible avec la machine.	Les canettes non compatibles ne fonctionnent pas correctement. Utilisez uniquement les canettes conçues spécifiquement pour cette machine.	B-41
La canette ne se bobine pas correctement.	Le fil ne passe pas correctement par le guide-fil de bobinage de la canette.	Faites passer le fil correctement par le guide-fil de bobinage de la canette.	B-37
	La canette tourne lentement.	Appuyez sur [+] dans la fenêtre de bobinage de la canette pour augmenter la vitesse de rotation de la canette.	B-39
	Le fil sorti n'était pas correctement bobiné sur la canette.	Enroulez le fil sorti 5 ou 6 fois dans le sens des aiguilles d'une montre autour de la canette.	B-38

Problème	Cause	Solution	Page
Des points ont été sautés	L'aiguille est de travers, tordue ou la pointe est émoussée.	Remplacez l'aiguille.	B-53
	Vous utilisez la mauvaise aiguille ou le mauvais fil pour le tissu sélectionné.	Consultez le tableau « Combinaison Tissu/Fil/Aiguille ».	B-55
	L'enfilage est incorrect dans la machine.	Relisez la procédure d'enfilage de la machine et enfilez de nouveau le fil correctement.	B-44
	De la poussière ou des peluches se sont accumulées sous la plaque d'aiguille.	Retirez la poussière ou les peluches à l'aide de la brosse.	A-19
	L'aiguille n'est pas installée correctement.	Réinstallez correctement l'aiguille.	B-53
	L'aiguille est défectueuse.	Remplacez l'aiguille.	B-53
	Couture sur tissus fins ou élastiques.	Placez une feuille de papier fin sous le tissu pour la couture.	S-9
L'aiguille casse	L'aiguille n'est pas installée correctement.	Réinstallez correctement l'aiguille.	B-53
	La vis du support de l'aiguille n'est pas serrée.	Serrez la vis du support de l'aiguille.	B-53
	L'aiguille est de travers ou tordue.	Remplacez l'aiguille.	B-53
	Vous utilisez la mauvaise aiguille ou le mauvais fil pour le tissu sélectionné.	Vérifiez la combinaison aiguille/tissu.	B-54, E-21
	Mauvais pied-de-biche.	Utilisez le pied-de-biche conseillé.	S-67
	La tension du fil supérieur est trop importante.	Modifiez le réglage de tension du fil.	S-12, E-30
	Vous avez tiré sur le tissu pendant la couture.	Ne tirez pas sur le tissu pendant la couture.	—
	Le couvercle de bobine n'est pas installé correctement.	Relisez la procédure de fixation du couvercle de bobine et fixez-le de nouveau.	B-44
	Des rayures sont présentes autour des trous de la plaque d'aiguille.	Remplacez la plaque d'aiguille ou consultez votre revendeur agréé.	A-19
	Des rayures sont présentes autour des trous du pied-de-biche.	Remplacez le pied-de-biche ou consultez votre revendeur agréé.	B-51
	Des rayures sont présentes sur le boîtier de la canette.	Remplacez le boîtier de la canette ou consultez votre revendeur agréé.	A-19
	L'aiguille est défectueuse.	Remplacez l'aiguille.	B-53
	L'enfilage supérieur n'est pas correct.	Relisez la procédure d'enfilage de la machine et enfiler-la de nouveau.	B-44
	La canette n'est pas placée correctement.	Réinstallez correctement le fil de la canette.	B-41
	Le pied-de-biche n'est pas fixé correctement.	Fixez correctement le pied-de-biche.	B-51
	La vis du support du pied-de-biche est desserrée.	Serrez bien la vis du pied-de-biche.	B-51
	Le tissu est trop épais.	Utilisez un tissu pouvant être traversé par l'aiguille lorsque vous tournez le volant.	S-7
	Le tissu est entraîné par force lors de la couture sur tissus ou de coutures épaisses.	Laissez le tissu se faire entraîner sans le pousser de force.	
	Le point est trop court.	Régalez la longueur du point.	S-10
	Le renfort n'est pas fixé sur le tissu brodé.	Fixez le renfort.	S-81, E-11
Le fil de canette n'est pas bobiné correctement.	Utilisez une canette correctement bobinée.	B-36	
Le tissu n'est pas entraîné dans la machine	Les griffes d'entraînement sont en position basse.	Appuyez sur  , puis tournez le volant pour relever les griffes d'entraînement.	S-40
	Les points sont trop près les uns des autres.	Augmentez le réglage de longueur des points.	S-10
	Mauvais pied-de-biche.	Utilisez le bon pied-de-biche.	S-67
	L'aiguille est de travers, tordue ou la pointe est émoussée.	Remplacez l'aiguille.	B-53
	Le fil est emmêlé.	Coupez le fil emmêlé et retirez-le du boîtier de la canette.	A-27
Le tissu fronce	L'enfilage du fil supérieur ou de la canette est incorrect.	Relisez la procédure d'enfilage de la machine et enfiler de nouveau le fil correctement.	B-41, B-44
	La tension du fil n'est pas réglée correctement.	Régalez la tension du fil.	S-12, E-30
	Les points sont trop longs lorsque vous cousez sur des tissus fins.	Diminuez la longueur de point.	S-10
	L'aiguille est de travers, tordue ou la pointe est émoussée.	Remplacez l'aiguille.	B-53
	Le couvercle de bobine n'est pas installé correctement.	Relisez la procédure de fixation du couvercle de bobine et fixez-le de nouveau.	B-44
	Mauvais pied-de-biche.	Utilisez le bon pied-de-biche.	S-67

Problème	Cause	Solution	Page
La machine émet un son aigu pendant la couture	Il y a de la poussière ou des peluches dans les griffes d'entraînement.	Retirez la poussière ou les peluches.	A-19
	Des bouts de fil sont pris dans le boîtier de la canette.	Nettoyez le boîtier de la canette.	A-19
	L'enfilage supérieur n'est pas correct.	Relisez la procédure d'enfilage de la machine et enfillez-la de nouveau.	B-44
	Des rayures sont présentes sur le boîtier de la canette.	Remplacez le boîtier de la canette ou consultez votre revendeur agréé.	A-19
	La canette utilisée n'est pas compatible avec la machine.	Les canettes non compatibles ne fonctionnent pas correctement. Utilisez uniquement les canettes conçues spécifiquement pour cette machine.	B-41
Le motif de caractère n'est pas correct	Mauvais pied-de-biche.	Fixez le bon pied-de-biche.	S-67
	Les réglages de motifs ont été mal entrés.	Modifiez les réglages du motif.	S-82
	Vous n'avez pas utilisé un renfort de broderie sur du tissu fin ou élastique.	Fixez un renfort de broderie.	S-81
	La tension du fil n'est pas réglée correctement.	Réglez la tension du fil.	S-12, E-30
	Le tissu est tiré, poussé ou entraîné à un certain angle pendant la couture.	Lors de la couture, guidez le tissu manuellement pour qu'il soit entraîné en ligne droite.	S-3
La machine ne fonctionne pas	Aucun motif n'a été sélectionné.	Sélectionnez un motif.	S-21, S-77, E-3, E-58
	La touche « Démarrer/arrêt » n'a pas été enfoncée.	Appuyez sur la touche « Démarrer/arrêt ».	B-10
	La machine n'est pas sous tension.	Mettez la machine sous tension.	B-17
	Le pied-de-biche n'a pas été abaissé.	Abaissez le pied-de-biche.	B-10
	La touche « Démarrer/arrêt » a été enfoncée alors que la pédale était connectée.	Retirez la pédale ou utilisez-la pour activer la machine.	S-4
	La touche « Démarrer/arrêt » a été enfoncée alors que la machine était réglée de sorte que la commande de vitesse de couture contrôle la largeur du point zigzag.	Utilisez la pédale plutôt que la touche « Marche/arrêt » pour activer la machine, ou définissez « Contrôle de la largeur » sur « OFF » dans l'écran de réglages.	B-24, S-4
	Toutes les touches et tous les boutons ont été verrouillés par le biais de  .	Appuyez sur  pour déverrouiller toutes les touches et boutons.	B-51, B-53
Rien ne se passe, même si vous appuyez sur l'écran à cristaux liquides	L'écran a été verrouillé.	Appuyez sur l'une des touches suivantes pour déverrouiller l'écran.  	—
Le tissu est entraîné dans le mauvais sens.	Le mécanisme d'entraînement est endommagé.	Contactez votre revendeur ou le centre de service agréé le plus proche.	—
L'écran à cristaux liquides est embué.	De la condensation s'est formée sur l'écran à cristaux liquides.	La buée se dissipe au bout d'un moment.	—
Le motif de broderie n'est pas cousu correctement	Le fil est emmêlé.	À l'aide, par exemple, d'une paire de ciseaux coupez le fil emmêlé et retirez-le du boîtier de la canette, etc.	A-27
	Le tissu n'a pas été inséré correctement dans le cadre (le tissu n'était pas tendu, etc.).	Si le tissu n'est pas suffisamment tendu dans le cadre, la qualité du motif risque de ne pas être satisfaisante ou il se peut qu'il rétrécisse. Fixez correctement le tissu dans le cadre.	E-14
	Vous n'avez pas utilisé de renfort de broderie.	Lorsque vous brodez sur des tissus élastiques, légers, à grosse trame ou sur des tissus susceptibles de provoquer un rétrécissement des motifs, utilisez toujours un renfort de broderie. Pour savoir quel renfort utiliser, consultez votre revendeur agréé.	E-11
	Un objet se trouvait près de la machine et a été touché par le chariot ou le cadre de broderie pendant la couture.	Si le cadre heurte quelque chose pendant la couture, la qualité du motif risque d'être médiocre. Ne placez aucun objet dans la zone de déplacement du cadre pendant l'exécution du travail de couture.	E-21
	Le tissu à l'extérieur des bords du cadre interfère avec le bras de couture et empêche l'unité de broderie de se déplacer.	Fixez de nouveau le tissu dans le cadre de broderie de sorte que ce qui dépasse se trouve de l'autre côté du bras de couture et faites pivoter le motif de 180 degrés.	E-14
	Le tissu est trop lourd et l'unité de broderie ne peut pas se déplacer librement.	Placez un livre épais ou un objet similaire sous la tête du bras pour soulever légèrement le côté le plus lourd et le maintenir horizontal.	—

Problème	Cause	Solution	Page
Le motif de broderie n'est pas cousu correctement	Le tissu pend sur le bord de la table.	Si le tissu pend sur le bord de la table pendant la broderie, l'unité de broderie ne pourra pas se déplacer librement. Placez le tissu de façon à ce qu'il ne pende pas sur le bord de la table ou tenez-le pour éviter qu'il traîne.	E-21
	Le tissu est accroché quelque part.	Arrêtez la machine et positionnez le tissu de sorte qu'il ne puisse pas être accroché.	—
	Le cadre de broderie a été retiré pendant le travail de couture (par exemple, pour changer la canette). Le pied-de-biche a été heurté ou déplacé pendant le retrait ou la fixation du cadre de broderie ou l'unité de broderie a été déplacée.	Si vous heurtez le pied-de-biche ou si l'unité de broderie est déplacée pendant la couture, le motif ne sera pas effectué correctement. Faites attention lorsque vous retirez ou remettez le cadre de broderie pendant la couture.	E-26
	Le renfort est mal fixé. Par exemple, il est plus petit que le cadre de broderie.	Fixez correctement le renfort de broderie.	E-11
Des boucles apparaissent à la surface du tissu lors de la broderie	La tension du fil n'est pas réglée correctement.	Régalez la tension du fil.	E-30 à E-32
	La tension du fil supérieur n'est pas réglée correctement pour la combinaison tissu/fil/motif utilisée.	Utilisez le capot de la plaque de l'aiguille.	E-22
	La combinaison boîtier de la canette/fil de la canette est incorrecte.	Remplacez l'un d'entre eux afin d'utiliser la combinaison correcte.	E-21
L'unité de broderie ne fonctionne pas	Aucun motif n'a été sélectionné.	Sélectionnez un motif.	E-3, E-58
	La machine n'est pas sous tension.	Mettez la machine sous tension.	B-17
	L'unité de broderie n'est pas installée correctement.	Fixez correctement l'unité de broderie.	B-60
	Le cadre de broderie a été installé avant l'initialisation de l'unité.	Effectuez correctement le processus d'initialisation.	B-60
Le pointeur du pied de broderie en option « W+ » avec pointeur lumineux n'indique pas correctement la position	Avec du tissu élastique épais, la position ne sera alignée de manière incorrecte qu'aux parties hautes du tissu.	Régalez manuellement la position en fonction de l'épaisseur du tissu.	B-59
	Le tissu ayant une surface très inégale, la position n'est pas correctement alignée.	L'indication du pointeur ne doit être utilisée qu'en référence.	B-59

⚠ ATTENTION





















- Cette machine est équipée d'un système de détection du fil. Si la touche « Démarrer/arrêt » est enfoncée avant que l'enfilage supérieur soit terminé, la machine ne fonctionnera pas correctement. En outre, selon le motif sélectionné, la machine risque de faire avancer le tissu, même si l'aiguille est relevée. Cela est dû au mécanisme de libération de la barre de l'aiguille. Dans ce cas, la machine émettra un son différent de celui qu'elle fait pendant une couture normale. Il ne s'agit pas d'un dysfonctionnement.
- En cas de coupure de courant pendant la couture :
Mettez la machine hors tension et débranchez-la.
Si vous redémarrez la machine, suivez les instructions pour qu'elle fonctionne correctement.























MESSAGES D'ERREUR









Si la machine n'est pas correctement réglée et que vous appuyez sur la touche « Marche/arrêt » ou « Inverse », ou si la procédure d'utilisation est incorrecte, la machine ne démarre pas. Un signal d'alarme retentira et un message d'erreur s'affichera sur l'écran à cristaux liquides. Si un message d'erreur s'affiche, suivez-en les instructions. Vous trouverez ci-dessous des explications relatives aux messages d'erreur. Consultez-les au besoin (si vous appuyez sur  ou si vous refaites l'opération correctement après l'affichage du message, il disparaît).

ATTENTION

- **N'oubliez pas d'enfiler de nouveau la machine. Si vous appuyez sur la touche « Démarrer/arrêt » sans enfiler de nouveau la machine, la tension du fil risque d'être incorrecte ou l'aiguille de casser et vous pourriez vous blesser.**

Signes	Messages d'erreur	Cause/solution
	Un dysfonctionnement s'est produit. Mettez la machine hors puis sous tension.	Ce message s'affiche en cas de dysfonctionnement.
	Impossible de changer la configuration des caractères.	Ce message s'affiche en cas de nombre excessif de caractères et lorsque la configuration de caractères courbes est impossible.
	Vérifiez l'enfilage supérieur et procédez de nouveau à l'enfilage.	Ce message s'affiche lorsque le fil supérieur est cassé ou mal enfilé et que vous appuyez sur la touche « Marche/arrêt » ou « Inverse ».
	Volume des données trop important pour ce motif.	Ce message s'affiche lorsque les motifs que vous modifiez prennent trop de place dans la mémoire ou que vous modifiez trop de motifs pour la mémoire.
	Echec de sauvegarde du fichier.	Ce message s'affiche lorsque vous tentez d'enregistrer plus de 100 fichiers image de l'écran de réglages sur le support USB. Dans ce cas, supprimez un fichier du support USB ou utilisez un autre support USB. (voir la page B-31)
	En mode aiguille jumelée, vous ne pouvez pas utiliser la touche d'enfilage automatique de l'aiguille.	Ce message s'affiche lorsque vous appuyez sur la touche d'enfilage automatique de l'aiguille alors que la couture avec aiguille jumelée est définie.
	Abaissez le levier boutons.	Ce message s'affiche lorsque le levier boutons est relevé, qu'un point de boutonnière est sélectionné et que vous appuyez sur la touche « Marche/arrêt » ou « Inverse ».
	Abaissez le levier du pied-de-biche.	Le message s'affiche lorsque vous appuyez sur la touche « Releveur du pied-de-biche » tout en relevant le levier du pied-de-biche/abaissant l'aiguille.
	Espace mémoire insuffisant pour enregistrer le motif. Supprimer un autre motif?	Ce message s'affiche lorsque la mémoire est saturée et que le point ou le motif ne peuvent pas être mémorisés.
	Souhaitez-vous abaisser le pied-de-biche automatiquement ?	Ce message s'affiche lorsque vous appuyez sur  (le pied-de-biche est relevé).
	Souhaitez-vous supprimer le motif sélectionné?	Ce message s'affiche lorsque vous appuyez sur la touche  ou  après avoir sélectionné un motif et que ce motif est sur le point d'être effacé.
	Souhaitez-vous supprimer le réglage?	Ce message s'affiche lorsque vous appuyez sur  ou  pour supprimer les réglages d'un point de couture courant. Pour supprimer les réglages sélectionnés, appuyez sur  .
	Souhaitez-vous rappeler et réutiliser la mémoire précédente?	Ce message s'affiche si la machine est hors tension en cours de couture, puis remise sous tension. Appuyez sur  pour remettre la machine dans l'état dans lequel elle se trouvait avant sa mise hors tension (emplacement du motif et nombre de points). Suivez la procédure décrite sous « Cassure du fil pendant la couture » page E-27 pour aligner la position de l'aiguille et coudre le reste du motif.

Signes	Messages d'erreur	Cause/solution
	Une maintenance préventive est recommandée.	Ce message s'affiche lorsque la machine a besoin d'une maintenance. (voir la page A-19)
	Relevez le levier boutonnières.	Ce message s'affiche lorsque le levier boutonnières est abaissé, qu'un point autre qu'une boutonnière est sélectionné et que vous appuyez sur la touche « Marche/arrêt » ou « Inverse ».
	Retirez le module d'entraînement double de la machine.	Ce message apparaît lorsque vous essayez de commencer à broder, le pied à double entraînement fixé à la machine. Retirez le pied à double entraînement avant d'activer le mode de broderie. (voir la page B-65)
	Retirez le pied de broderie avec pointeur lumineux de la machine.	Ce message apparaît lorsque vous essayez de commencer à coudre un point de couture courant/décoratif ou un motif de caractère, le pied de broderie en option avec pointeur lumineux fixé à la machine. Retirez le pied de broderie avec pointeur lumineux avant d'activer le mode de couture. (voir la page B-58)
	Ouverture du motif. Veuillez patienter.	Ce message s'affiche lorsque la machine est en mode « Modification de broderie » et qu'elle récupère un motif précédemment mémorisé.
	Réglez l'heure.	Ce message apparaît lorsque l'heure/la date n'est pas réglée. Réglez l'heure/la date. (voir la page B-18)
	La canette est presque vide.	Ce message s'affiche lorsque le fil de la canette est presque épuisé.
	Le système de sécurité du bobineur de canette a été activé. Le fil est-il emmêlé?	Ce message s'affiche lorsque la canette est en cours de bobinage et que le moteur se bloque car le fil est emmêlé, etc.
	Le chariot de l'unité de broderie va se déplacer. Eloignez vos mains, etc. du chariot.	Ce message apparaît avant que l'unité de broderie ne se déplace.
	Les poches sont pleines. Supprimez un motif.	Ce message s'affiche lorsque la mémoire est saturée et qu'un motif doit être supprimé.
	Le système de sécurité a été activé. Le fil est-il emmêlé? L'aiguille est-elle tordue?	Ce message s'affiche lorsque le moteur se bloque car le fil est emmêlé ou pour d'autres raisons en rapport avec l'alimentation en fil.
	Le mode de prise en charge de l'arrêt a été activé. Mettez la machine hors tension.	Ce message apparaît lorsque la machine se trouve en mode de prise en charge de l'arrêt. Mettez la machine hors tension, puis remettez-la sous tension. (voir la page B-28)
	La touche "Marche/arrêt" ne fonctionne pas lorsque la pédale est installée. Retirez la pédale.	Ce message s'affiche lorsque vous appuyez sur la touche « Démarrer/arrêt » pour coudre des points de couture courants, de caractères ou décoratifs alors que la pédale est installée. (Ce message ne s'affiche pas pendant la broderie.)
	L'enfilage du fil supérieur est peut-être incorrect. Recommencez l'enfilage de celui-ci.	Ce message s'affiche lorsque le fil supérieur n'a pas été enfilé correctement.
	Le support USB a été changé. Ne le changez pas en cours de lecture.	Ce message s'affiche lorsque vous essayez de sélectionner un motif après modification du support USB dans lequel il est enregistré.
	Pas de capot de plaque à aiguille. Fixez un capot de plaque à aiguille.	Ce message s'affiche lorsque le capot de la plaque de l'aiguille n'est pas fixé.
	Impossible d'utiliser ce fichier.	Ce message s'affiche lorsque le format du fichier n'est pas compatible avec cette machine. Vérifiez la liste des formats de fichier compatibles. (voir la page S-94)
	Impossible d'utiliser ce fichier car il dépasse les capacités de données. Utilisez un fichier de taille adaptée.	Ce message s'affiche lorsque la taille du fichier dépasse la capacité de la mémoire de la machine. Vérifiez la taille et le format du fichier. (voir la page S-95)
	Touche non disponible actuellement.	Ce message s'affiche lorsque vous appuyez sur  sur un écran autre que celui de points de couture courants, ou sur  sur un écran autre que celui de points de couture courants ou points décoratifs/de caractère.
	Cette touche ne fonctionne pas lorsque l'aiguille est abaissée. Soulevez l'aiguille et appuyez de nouveau sur la touche.	Ce message s'affiche lorsqu'une touche de l'écran à cristaux liquides est enfoncée alors que l'aiguille est en position basse.
	Vous ne pouvez pas coudre ce motif dans ce mode.	Ce message s'affiche lorsque le point sélectionné n'est pas disponible pour la fonction spécifique.

Signes	Messages d'erreur	Cause/solution
	Ce point n'est pas compatible avec le mode d'entraînement double.	Ce message apparaît lorsque le pied à double entraînement en option ne peut pas être utilisé avec le point actuel. Sélectionnez un autre point. (voir la page B-65)
	Impossible d'utiliser ce support USB.	Ce message s'affiche lorsque vous essayez d'utiliser un support incompatible.
	Ce support USB n'est pas compatible.	Ce message s'affiche lorsque vous essayez d'utiliser un support USB incompatible. Pour une liste des supports USB compatibles, consultez le site Web « http://solutions.brother.com ».
	Transmission par USB	Ce message s'affiche lorsque le support USB effectue une transmission.
	Mettez la machine hors tension et remplacez la plaque d'aiguille.	Ce message s'affiche lorsque vous essayez de coudre avec un point autre qu'un point avec aiguille au milieu alors que la plaque d'aiguille à trou unique est installée. Ce message s'affiche lorsque vous retirez la plaque d'aiguille alors que la machine est sous tension ou que vous la mettez sous tension et que le mode « Broderie » ou « Modification de broderie » est sélectionné (voir la page B-20).
	Erreur de support USB	Ce message s'affiche lorsqu'une erreur se produit sur le support USB.
	Le support USB n'est pas mis en place. Placez-le.	Ce message s'affiche lorsque vous essayez de rappeler ou d'enregistrer un motif alors qu'aucun support USB n'est installé.
	Utilisez le releveur du pied-de-biche pour abaisser ce dernier.	Ce message s'affiche lorsque vous appuyez sur une touche, p. ex. « Démarrer/arrêt » alors que le pied-de-biche est relevé.
	Lorsque la commande de vitesse est réglée pour contrôler la largeur du point zigzag, la touche "Marche/arrêt" ne fonctionne pas.	Ce message s'affiche lorsque le levier de contrôle de la vitesse est réglé pour contrôler la largeur de point zigzag et que la touche « Démarrer/arrêt » est enfoncée. Utilisez la pédale pour activer la machine.

SPÉCIFICATIONS

	Élément	Spécification
Machine à coudre et accessoires (boîte 1 de 2)	Dimensions de la machine	Env. 57,1 cm (L) × 33,2 cm (H) × 28,4 cm (P) (env. 22-1/2 po (L) × 13-1/16 po (H) × 11-3/16 po (P))
	Dimensions de la boîte	Env. 68,5 cm (L) × 55,0 cm (H) × 37,7 cm (P) (env. 26-15/16 po (L) × 21-5/8 po (H) × 14-13/16 po (P))
	Poids de la machine	Env. 15,3 kg (env. 33,9 lb)
	Poids de la boîte (pour la livraison)	Env. 22,0 kg (env. 48,5 lb)
	Vitesse de couture	70 à 1050 points par minute
	Aiguilles	Aiguilles pour machines à coudre domestiques (HA × 130)
Unité de broderie (boîte 2 de 2)	Dimensions de l'unité de broderie	Env. 54,5 cm (L) × 13,0 cm (H) × 46,4 cm (P) (env. 21-7/16 po (W) × 5-1/8 po (H) × 18-1/4 po (D))
	Dimensions de la machine lorsque l'unité de broderie est installée	Env. 81,5 cm (L) × 33,2 cm (H) × 46,4 cm (P) (env. 32-1/16 po (L) × 13-1/16 po (H) × 18-1/4 po (P))
	Dimensions de la boîte	Env. 68,5 cm (L) × 55,0 cm (H) × 18,8 cm (P) (env. 26-15/16 po (L) × 21-11/16 po (H) × 7-7/16 po (P))
	Poids de l'unité de broderie	Env. 3,9 kg (env. 8,5 lb)
	Poids de la boîte (pour la livraison)	Env. 6,0 kg (env. 13,2 lb)
Poids de livraison total (combinaison des 2 boîtes complètes)		Env. 31,5 kg (env. 68,3 lb)

* Certaines spécifications peuvent être modifiées sans avis préalable.

MISE À NIVEAU DU LOGICIEL DE VOTRE MACHINE

Vous pouvez utiliser un support USB ou un ordinateur pour mettre à niveau le logiciel de votre machine à coudre.

Lorsqu'une mise à niveau est disponible sur le site « <http://solutions.brother.com> », téléchargez les fichiers en suivant les instructions du site Web et les étapes ci-dessous.



Remarque

- Lors d'une mise à niveau logicielle à l'aide d'un support USB, assurez-vous que le support USB contient uniquement le fichier de mise à niveau avant de commencer l'opération.

Procédure de mise à niveau à l'aide d'un support USB

- 1 **Mettez la machine sous tension tout en appuyant sur la touche « Enfilage automatique ».**

→ L'écran suivant apparaît sur l'écran à cristaux liquides.

- 2 **Appuyez sur**  **.**

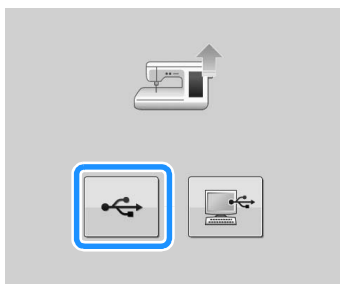

- 3 **Insérez le support USB dans le port USB pour support/souris de la machine. Veillez à ce que le support contienne uniquement le fichier de mise à niveau.**

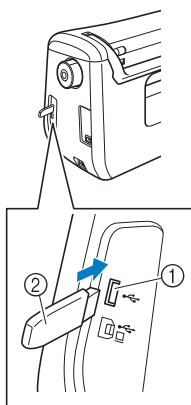

- ① Port USB pour support/souris
- ② Support USB



Remarque

- La lampe d'accès se met à clignoter une fois le support USB inséré, et 5 à 6 secondes environ sont nécessaires pour reconnaître ce dernier. (Le délai varie en fonction du support USB.)

- 4 **Appuyez sur**  **.**

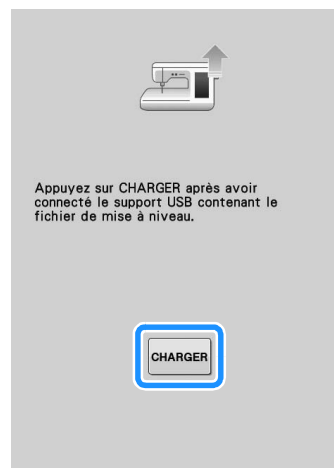

→ Le fichier de mise à niveau est téléchargé.



Remarque

- Si une erreur se produit, un message d'erreur écrit en rouge s'affiche. Une fois l'installation terminée, le message suivant s'affiche.



- 5 **Retirez le support USB et mettez la machine hors, puis de nouveau sous tension.**

Procédure de mise à niveau à l'aide d'un ordinateur

- 1** Mettez la machine sous tension tout en appuyant sur la touche « Enfilage automatique ».

→ L'écran suivant apparaît sur l'écran à cristaux liquides.

- 2** Appuyez sur .

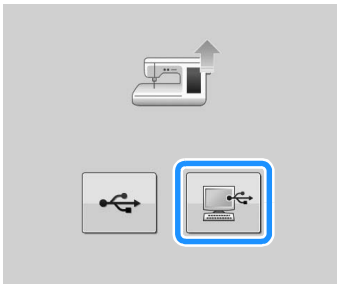

- 3** Branchez le connecteur du câble USB sur les ports USB correspondants de l'ordinateur et de la machine.

→ « Disque amovible » apparaît dans « Ordinateur (Poste de travail) ».

- 4** Copiez le fichier de mise à niveau dans « Disque amovible ».

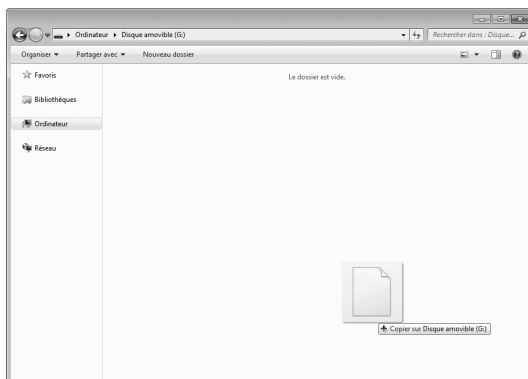

→ Le message suivant s'affiche.



- 5** Lorsque le message disparaît, appuyez sur

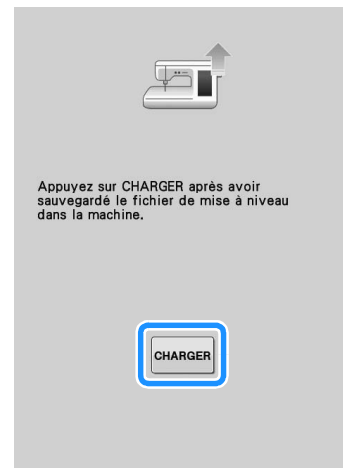

→ Le fichier de mise à niveau est téléchargé.



Remarque

- Si une erreur se produit, un message d'erreur écrit en rouge s'affiche. Une fois l'installation terminée, le message suivant s'affiche.



- 6** Débranchez le câble USB et mettez la machine hors, puis de nouveau sous tension.

INDEX

A

Accessoires	
accessoires inclus	B-11
options	B-14
Adaptateur	B-52
Affichage des couleurs de fils	E-34
Affichage du cadre de broderie	E-35
Aiguille	
aiguille jumelée	B-47
combinaisons tissu/aiguille/fil	B-55
mode	B-20
modification de la position de l'aiguille	S-25
remplacement de l'aiguille	B-53
Aiguille à pointe boule 75/11	B-55, E-33
Aiguille jumelée	B-47
Alignement du positionnement	E-36
Appliqué	S-48
à l'aide d'un point zigzag	S-31
motifs de broderie	E-23
quilting	S-38
utilisation d'un motif d'encadrement de broderie	E-51
Assemblage	S-36

B

Bobineur de canette	B-8
Boîtier de la canette	
boîtier de la canette	E-21
nettoyage	A-19
Boutonnieres	
1 étape	S-55
Boutons à forme spéciale ou qui n'entrent pas dans la plaque du support de bouton	S-58
Broderie	
affichage des couleurs de fils	E-34
bords ou coins	E-16
fonction de coupure automatique de fil (COUPURE DE COULEUR D'EXTRÉMITÉ)	E-32
Fonction de coupure de fil (COUPE DE POINT SAUTÉ)	E-32
fonction des touches	E-10
petites pièces de tissu	E-16
recommencement depuis le début	E-28
réglage de la vitesse	E-33
Reprise de la broderie après une mise hors tension	E-28
rubans ou bande	E-16
sélection des motifs	E-3
Broderie ininterrompue	E-43

C

Câble USB	B-63, S-97, E-47, E-50, A-39
Cadres de broderie	
fixation	E-17
mise en place du tissu	E-14
retrait	E-17
types	E-13
utilisation du gabarit	E-15
Canette	
bobinage	B-36
épuisement du fil	E-26
réglage	B-41
sortie du fil de la canette	B-43
Capot de la plaque de l'aiguille pour broderie	E-22
Capot du compartiment à canette	B-9, B-42
Capot du compartiment à canette avec guide cordon	S-32
Capot supérieur	B-8
Caractères alphabétiques	
broderie	E-5

modification de la broderie	E-59
points décoratifs/de caractères	S-78
Carte de broderie	E-7
Clip de canette	B-13
Code du pied-de-biche	E-9
Combinaison de motifs	
modification de la broderie	E-80
points décoratifs/de caractères	S-89
Commande de vitesse de couture (curseur de contrôle de vitesse)	B-8, B-10, S-3
Compartiment des accessoires	B-11
Connecteur de cordon d'alimentation	B-8
Connecteur de port USB	
pour l'ordinateur	B-8, S-97, E-47
pour support	S-96, E-46
Cordon d'alimentation	B-18
Coupe-fil	B-8, S-4
Coursière	A-19
Couture bouton	S-61
boutons à 4 trous	S-62
talon	S-62
Couture directions multiples	S-63
Couture ourlet	
ouvrage dessiné	S-54
point marguerite	S-53
Couture rabattue	S-29
Couture renfort	S-50
Couvercle de bobine	B-8
Couvercle de bobine spécial	B-37
Création de fronces	S-29
Création de pinces	S-28

D

Dépannage	A-23
Disque de pré-tension	B-8, B-38, B-40

E

Écran à cristaux liquides	B-8, B-20
nettoyage	A-19
verrouillage	S-18
Écran d'accueil	B-20
Enfilage inférieur	
bobinage de la canette	B-36
réglage de la canette	B-41
sortie du fil de la canette	B-43
Enfilage supérieur	
à l'aide de la touche « Enfilage automatique »	B-44
mode d'aiguille jumelée	B-47
utilisation du filet de la bobine	B-49
Enregistrement	
Conceptions MY CUSTOM STITCH (MON POINT PERSONNEL)	S-110
mémoire de la machine	S-95, E-45
motifs de broderie	E-45
ordinateur	S-97, E-47
points de couture courants	S-22
points décoratifs/de caractères	S-95
réglages des points	S-22
Support USB	S-96, E-46

F

Fil	
combinaisons tissu/aiguille/fil	B-55
tension du fil	S-12, E-30
Filet de la bobine	B-49

- Fixation d'une fermeture à glissière
centrée S-64
sur le côté S-65
- Fixation de rubans ou d'élastiques S-52
- Fixation passepoil S-33
- Fonction des touches
broderie E-10
modification de la broderie E-62
MY CUSTOM STITCH (MON POINT PERSONNEL) S-105
points de couture courants B-22
points décoratifs/de caractères S-84
- G**
- Gabarit E-15
Genouillère B-8, S-15
Griffes d'entraînement B-9, S-40
Grille d'aération B-8
Guide-fil B-8, B-37, B-40, B-48
Guide-fils de la barre de l'aiguille B-9, B-48
- H**
- Haut-parleur B-25
- I**
- Interrupteur d'alimentation principal B-8, B-17
- L**
- Lecteur de carte de broderie E-7
Lever boutons B-9, S-56, S-59
Lever du pied-de-biche B-8, S-8
Luminosité de l'écran A-22
- M**
- Messages d'erreur A-34
Mise à niveau A-38
Mode de couture en mouvement libre S-40
Mode de prise en charge de l'arrêt B-28
Mode Éco B-28
Modification
broderie E-36
modification de la broderie E-61
MY CUSTOM STITCH (MON POINT PERSONNEL) S-105
points décoratifs/de caractères S-84
- Modification de la broderie
explication des fonctions E-57
fonction des touches E-62
modification de la couleur des fils E-67
motifs combinés E-80, E-83
motifs répétés E-72
tableau de fils personnels E-68, E-71
- Motifs de broderie
alignement du positionnement E-36
caractères liés E-41
combinaison E-80
couture E-21
duplication E-78
enregistrement E-45, E-46, E-47
modification E-61
motifs avec appliqué E-23
récupération E-48, E-49
révision E-36
sélection E-3, E-58
utilisation d'un motif d'encadrement pour créer un
appliqué E-51, E-52
vérification de l'emplacement E-19
- Motifs de points en dégradé S-92
Motifs répétés E-72
MY CUSTOM STITCH (MON POINT PERSONNEL)
conception S-103
- enregistrement S-110
enregistrement dans votre liste S-110
entrée de données S-105
fonction des touches S-105
récupération S-111
- N**
- Nettoyage
boîtier de la canette A-19
capot de la machine A-19
Écran à cristaux liquides A-19
- O**
- Œillet S-62
- P**
- Patchwork S-32
Pédale B-8, S-4
Pied à double entraînement B-51, B-65
Pied de broderie B-57
Pied de broderie avec pointeur lumineux B-58
Pied pour point droit S-26
Pied-de-biche
adaptateur B-51
fixation B-51
pression S-17
retrait B-51
types S-67
Piqué fantaisie S-32
Pivotement S-15
Plaque d'aiguille B-9
Plaque d'aiguille du point droit S-26
Plaque du guide-fil B-8, B-40, B-44
Plateau B-8, B-60
Plis S-30
Poignée B-8
Point faufileage S-28
Point feston S-50
Points à l'ancienne S-53
Points bordure replié S-49
Points d'arrêt S-60
Points de couture courants
enregistrement S-22
fonction des touches B-22
récupération S-23
sélection S-21
tableau de réglage des points S-67
touche d'explication des motifs B-35
touche de sélection du type de couture B-34
Points décoratifs/de caractères
combinaison S-89
couture S-81
enregistrement S-95, S-96, S-97
fonction des touches S-84
modification S-84
récupération S-98, S-99
réglages S-82
sélection S-77
Points droits S-24
Points fagot S-52
Points inverses/de renfort S-5
Points invisibles S-45
Points plumetis S-39, S-87
Points smock S-51
Points zigzag S-31
Points zigzag élastiques S-33
Porte-bobine B-8
Porte-bobine supplémentaire B-8, B-36, B-48
Porte-canette (commutateur) B-38
Position de l'aiguille S-18, S-25

Q

Quilting	S-35
avec points plumetis	S-39
mouvement libre	S-40

R

Récupération	
Conceptions MY CUSTOM STITCH (MON POINT PERSONNEL)	S-111
mémoire de la machine	S-98, E-48
motifs de broderie	E-48
motifs de points décoratifs/de caractères	S-98
ordinateur	S-100, E-50
points de couture courants	S-23
réglages des points	S-23
Support USB	S-99, E-49
Réglage du pointeur lumineux	B-59
Réglages	
coupure de fil	E-32
coupure de fil automatique	S-13, E-32
couture de renfort automatique	S-5
langue d'affichage	B-29
largeur du point	S-10
longueur du point	S-10
réglages de broderie	B-27
réglages de couture	B-24
réglages généraux	B-25
tension du fil	S-12, E-30
touche de mode de réglage de la machine	B-24, E-33, E-68
Renfort	E-11
Repères de fils	E-75
Reprisage	S-58
Retour à la touche de début	S-87

S

SÉLECTEUR G/D	S-11
Souris USB	B-28, B-64
Spécifications	A-37
Styler	S-106, E-67, A-22
Support du pied-de-biche	B-9, B-51
Support USB	
enregistrement	S-96, E-46
prise en charge	S-94, E-44
rappel	S-99, E-49
Surfilage	S-31, S-33
Système de capteur de tissu automatique	S-17

T

Tableau de fils personnels	E-68, E-71
Tableau de réglage des points	S-67
Tissu	
combinaisons tissu/aiguille/fil	B-55
couture de tissus élastiques	S-9, S-57
couture de tissus légers	S-9
couture de tissus lourds	S-7
Touche « Démarrer/arrêt »	B-10
Touche « Releveur du pied-de-biche »	B-10
Touche avant/arrière	E-27, E-28
Touche Coupe-fil	B-10
Touche d'agrandissement	S-106
Touche d'assemblage	E-60, E-64
Touche d'effacement de repère	S-107
Touche d'élongation	S-86
Touche d'enfilage automatique	B-10, B-44
Touche d'espacement des caractères	E-64
Touche d'essai	E-19
Touche d'image	S-22, S-88, S-107, E-20
Touche d'image en miroir	S-21, S-86, E-39
Touche d'insertion	S-109
Touche d'aide de la machine à coudre	B-32

Touche de bordure	E-72, E-76
Touche de broderie	E-79
Touche de coupe/tension	E-30
Touche de couture en points uniques/en continu	S-86
Touche de densité	E-40
Touche de densité de fil	S-87
Touche de déplacement de bloc	S-108
Touche de mode de fonctionnement de la machine	A-23
Touche de palette de couleurs des fils	E-66, E-67, E-71
Touche de point de renfort automatique	S-6
Touche de points uniques/triples	S-106
Touche de réglage	S-106
Touche de remplacement du pied-de-biche/ d'aiguille	B-48, B-51, B-53, B-57
Touche de rotation	E-38, E-63
Touche de sélection de mode d'aiguille	B-47
Touche de sélection de taille	S-86
Touche de sélection du type de couture	B-34
Touche de sens de la grille	S-106
Touche de taille	E-37, E-63
Touche de test	S-107, S-110
Touche du coupe-fil automatique	S-13
Touche Inverse	B-10
Touche multicolore	E-40, E-66
Touche Point de renfort	B-10, S-5
Touche Point inverse	S-5
Touche position de démarrage	E-37
Touche Positionnement aiguille	B-10
Touches de fonctionnement	B-8, B-10
Touches flèches	S-106, E-36, E-81

Symboles

Travail à la canette	A-2
----------------------------	-----

U

Unité de broderie	B-10, B-60
chariot	B-10

V

Vis du support de l'aiguille	B-9
Vis du support du pied-de-biche	B-9
Volant	B-8

Visitez notre site <http://solutions.brother.com> pour obtenir les coordonnées du service après-vente et consulter la Foire aux questions (FAQ).

French
882-C50
Printed in Taiwan



XF3626-001