

brother®

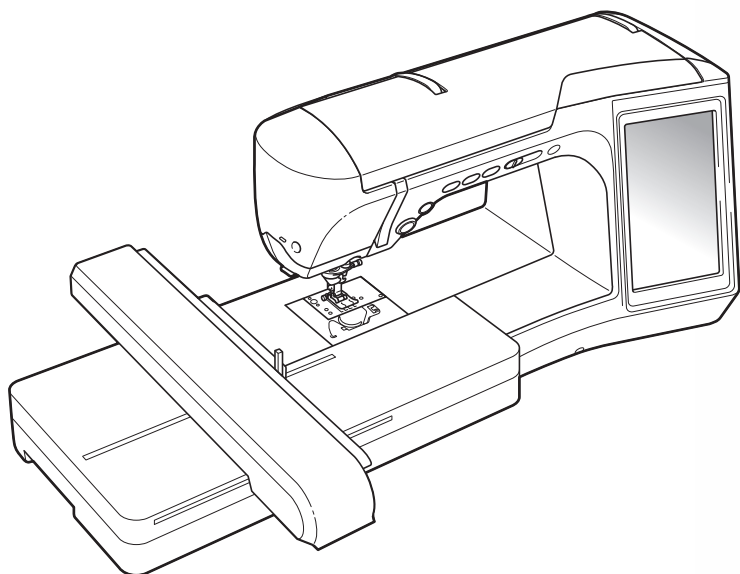

Upgrade KIT I Gebruiksaanwijzing

Lees voordat u dit upgradepakket gebruikt eerst deze Handleiding, zodat u weet hoe u te werk moet gaan.



INHOUDSOPGAVE

| | |
|--|-----------|
| VOORDAT U BEGINT..... | 2 |
| NIEUWE FUNCTIES..... | 2 |
| Hoofdstuk 1 Werken met de spoel..... | 3 |
| WERKEN MET DE SPOEL | 4 |
| VOORBEREIDINGEN VOOR HET WERKEN MET DE SPOEL..... | 5 |
| Benodigde materialen | 5 |
| Bovendraad inrijgen..... | 6 |
| Onderdraad voorbereiden | 6 |
| NAAIEN MET DE SPOEL..... | 10 |
| Stof plaatsen en naaien..... | 10 |
| Vrij naaien met de spoel..... | 12 |
| BORDUREN MET DE SPOEL | 13 |
| Patroon selecteren..... | 13 |
| Beginnen met borduren..... | 14 |
| DRAADSPANNING AANPASSEN..... | 17 |
| PROBLEEMOPLOSSING..... | 18 |
| Hoofdstuk 2 Nieuwe functies en nieuwe patronen..... | 19 |
| GEBRUIK VAN DE NIEUWE FUNCTIES | 20 |
| Stof weergeven terwijl u de borduurpositie uitlijnt..... | 20 |
| PATROONGROOTTE WIJZIGEN EN GEWENSTE DRAADDICHTHEID BEHOUDEN (HERBEREKENING VAN STEKEN)..... | 23 |
| NIEUWE PATRONEN | 25 |
| Lijst met miniatures..... | 25 |
| Kleurwijzigingstabel voor borduurpatronen..... | 26 |

Lees voordat u dit upgradepakket gebruikt eerst deze Handleiding, zodat u weet hoe u te werk moet gaan.

VOORDAT U BEGINT

Belangrijk: voer de upgrade uit volgens de procedure die wordt beschreven in de installatiegids. Vervolgens kunt u de machine gebruiken zoals beschreven in de bedieningshandleiding van de machine. Vervolgens kunt u de machine gebruiken zoals wordt beschreven in deze Bedieningshandleiding bij de upgrade. Aanvullende nieuwe functies en instructies voor de machine vindt u in de gids Nieuwe functies van versie 2.

NIEUWE FUNCTIES

Met de upgrade voor Pakket I worden de volgende functies ingeschakeld.

- Het spoelhuis (grijs) en spoelhuisdeksel (voor werken met de spoel) worden meegeleverd. Hiermee kunt u de extra borduurpatronen voor de spoel maken of kunt u naaien met decoratief draad of lint dat te dik is voor de naald. (pagina 5)
- U kunt de positie van het borduurpatroon uitlijnen terwijl de gebruikte stof wordt weergegeven op het LCD-scherm. U kunt het borduurwerk eenvoudig positioneren. (pagina 20)
- U kunt borduurpatronen vergroten of verkleinen terwijl de draaddichtheid behouden blijft. (pagina 23)
- Er zijn borduurpatronen voor het werken met de spoel toegevoegd zodat u onmiddellijk kunt beginnen. (pagina 25)
- Er is één cursief lettertype met letterpatronen toegevoegd voor nog meer borduurplezier. (pagina 25)



Hoofdstuk *1*

Werken met de spoel



WERKEN MET DE SPOEL

U kunt borduurwerk maken dat een driedimensionaal uiterlijk geeft aan de voorkant van de stof. U doet dit door de spoel te winden met zwaar garen of lint dat te dik is voor de naaimachinaald en hiermee te naaien aan de achterkant van de stof.

Voor het werken met de spoel gebruikt u het special spoelhuis (grijs) en het spoelhuisdeksel met lipjes die bij Pakket I zijn inbegrepen.

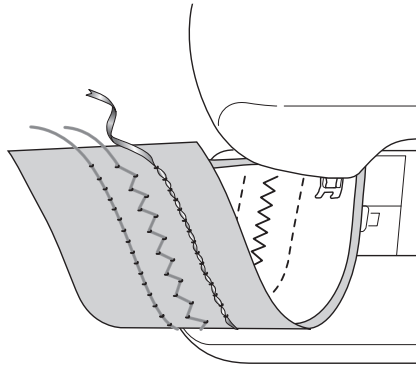

1. Naaisteken

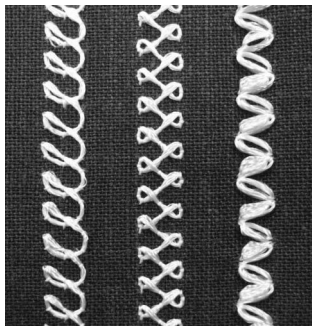

2. Decoratieve steken



3. Vrij naaien

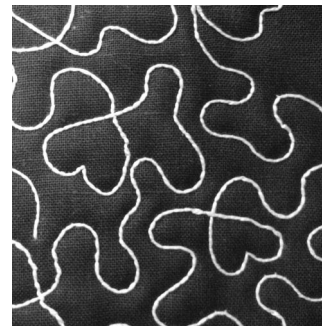

Voor het werken met de spoel kunt u de speciale patronen gebruiken die bij dit product worden geleverd, naast enkele van de naaisteken.

VOORBEREIDINGEN VOOR HET WERKEN MET DE SPOEL

Benodigde materialen

■ Spoelhuis en spoelhuisdeksel

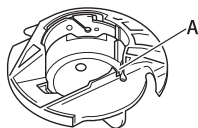

- ① Spoelhuis (grijs)
Op de met "A" aangegeven plaats bevindt zich een inkeping.



- ② Spoelhuisdeksel met lipjes (voor werken met de spoel)
Aan de achterzijde van het spoelhuisdeksel bevinden zich lipjes "B".
Deze lipjes houden de spoel omlaag zodat deze niet naar buiten komt wanneer u dik draad gebruikt.
U kunt dit spoelhuisdeksel ook gebruiken voor normaal naaien.

■ Onderdraad

We raden u de volgende soorten draad aan voor het werken met de spoel.

<Naaien/borduren>



Borduurdraad of decoratieve draad
nr. 5 of fijner



Flexibel geweven lint
(Voor borduren wordt ca. 2 mm
(ca. 5/64 inch) aanbevolen)

<Alleen naaien>



Fijn borduurlint (zijde of
zijdeachtig materiaal) (3,5 mm (ca.
1/8 inch) of minder aanbevolen)

* Als u lint gebruikt, raden wij u aan geen draadspanning te gebruiken. Zie pagina 8 voor meer gedetailleerde instructies.



Opmerking

- Gebruik geen zwaardere draad dan borduurdraad nr. 5.
- Bepaalde soorten draad zijn mogelijk niet geschikt voor het werken met de spoel. Naai daarom altijd enkele steken op een proeflapje voordat u met het echte werk begint.

■ Bovendraad

Machineborduurgaren (polyestergaren) of monofilament garen (doorzichtig nylondraad). Als u niet wilt dat de bovendraad zichtbaar is, raden wij u aan transparant monofilament nylongaren of lichtgewicht polyestergaren (gewicht 50 of hoger) te gebruiken dat dezelfde kleur heeft als de onderdraad.

■ Naald

Gebruik een naald die geschikt is voor de bovendraad en stof die u gebruikt. Zie "Overzichtsschema van stoffen/draad/naald" (in het hoofdstuk "NAALD VERWISSELEN") en "Borduren stap voor stap" in de bedieningshandleiding van de machine.

■ Persvoet

Naaisteken of decoratieve steken: monogramvoet "N"



Vrij naaien: vrije quiltvoet "C", vrije open quiltvoet "O" of vrije echoquiltvoet "E"

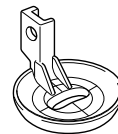
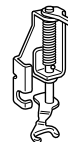

Borduren: borduurvoet "W"

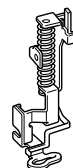

■ Stof

Naai altijd enkele steken op een proeflapje met dezelfde draad en stof als u voor het echte werk gebruikt.



Opmerking

- De naairesultaten kunnen worden beïnvloed door het soort stof dat u gebruikt. Naai altijd eerst enkele steken op een proeflapje van de stof die u ook voor het echte werk gebruikt.

Bovendraad inrijgen

- 1 **Plaats een naald die geschikt is voor de bovendraad en stof die u gebruikt.**

Zie "NAALD VERWISSELEN" in de bedieningshandleiding van de machine voor meer informatie over het plaatsen van de naald.

- 2 **Bevestig de persvoet.**

Zie de volgende onderwerpen in de bedieningshandleiding van de machine voor meer informatie over het bevestigen van de persvoet.

- PERSVOET VERWISSELEN
- Werken met de vrije quiltvoet "C"
- Werken met de vrije open quiltvoet "O"
- Echoquiltten met de vrije echoquiltvoet "E"
- Borduurvoet "W" bevestigen

- 3 **Rijg de machine in met de bovendraad.**

Zie "Bovendraad inrijgen" in de bedieningshandleiding van de machine voor meer informatie over het inrijgen van de machine.

Onderdraad voorbereiden

Als u wilt werken met de spoel, moet u het spoelhuis vervangen door het speciale spoelhuis voor werken met de spoel.

Voordat u kunt werken met de spoel, moet u het spoelhuis en de grijper reinigen.

- 1 **Zet de naald en persvoet omhoog en zet vervolgens de machine uit.**
- 2 **Verwijder de accessoiretafel of borduurtafel.**
- 3 **Pak beide zijden van het steekplaatdeksel vast en schuif dit naar u toe om het te verwijderen.**

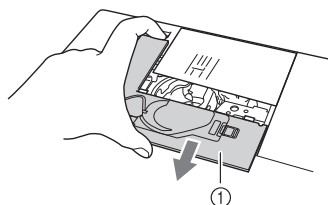

① Steekplaatdeksel

- 4 **Verwijder het spoelhuis.**

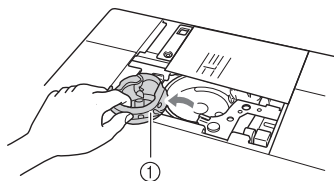

① Spoelhuis

- 5 **Gebruik het meegeleverde schoonmaakborsteltje of een stofzuiger om pluisjes en stof van en rondom de grijper te verwijderen.**

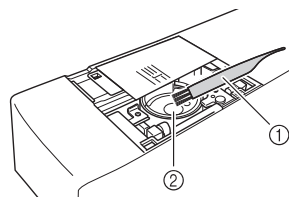

① Schoonmaakborsteltje
② Grijper

- 6 **Veeg het spoelhuis (grijs) schoon met een zachte, pluisvrije doek.**

- 7 **Plaats het spoelhuis zo dat het uitsteeksel op het spoelhuis zich tegenover de veer bevindt.**

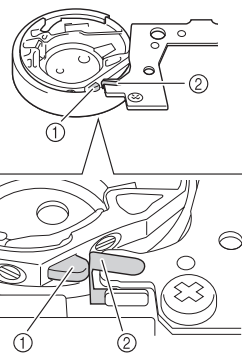
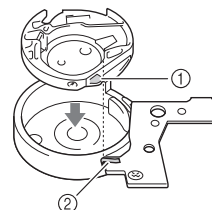

① Uitsteeksel
② Veer

Opmerking

- U kunt het spoelhuis (grijs) alleen gebruiken om te werken met de spoel, dus niet voor ander naaiwerk. Nadat u klaar bent met het werken met de spoel, volgt u de stappen in "Onderdraad voorbereiden" op pagina 6 voor het verwijderen en reinigen van het spoelhuis (grijs), en plaatst u vervolgens het standaardspoelhuis (zwart) terug.

⚠ VOORZICHTIG

- Zorg dat u altijd het spoelhuis (grijs) gebruikt wanneer u werkt met de spoel. Als u een ander spoelhuis gebruikt, kan de draad verstrikt raken of de machine beschadigd raken.
- Controleer of het spoelhuis juist is geplaatst. Als het spoelhuis niet juist is geplaatst, kan de draad verstrikt raken of de machine beschadigd raken.

- 8 Wind met de hand een decoratieve draad om de spoel. Wanneer u de spoel voor ongeveer 80% heeft opgewonden (zie onderstaande afbeelding), knipt u de draad af.



Zie stap 2 van "Patroon selecteren" op pagina 13 voor voorzorgsmaatregelen bij het winden van de spoel voor borduren.

⚠ VOORZICHTIG

- Zorg dat u de bij de machine geleverde spoel gebruikt of een die specifiek is ontworpen voor deze machine. Het gebruik van een andere spoel kan leiden tot schade of letsel.

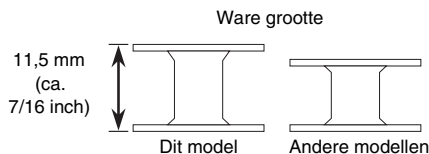

Opmerking

- Wind de draad langzaam en gelijkmatig om de spoel.
- Voor een optimaal resultaat moet u de spoel netjes opwinden en zorgen dat de draad niet is gedraaid.

- 9 Knip het uiteinde van de draad voorzichtig met een schaar zo dicht mogelijk bij de spoel af.

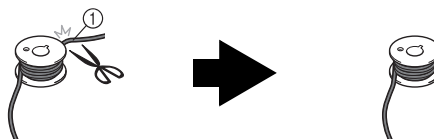

① Begin van gewonden draad

⚠ VOORZICHTIG

- Als de draad te ver boven de spoel uitsteekt, kan de draad verstrikt raken of de naald breken.

- 10 Plaats de spoel met gewonden draad.

Afhankelijk van het soort draad waarmee u werkt, moet u voor de onderdraad wel of geen spanning gebruiken.

■ Wanneer u spanning gebruikt voor de onderdraad

Plaats de spoel zo in het spoelhuis dat de draad vanaf de linkerkant afwikkelt.

Leid de draad vervolgens zorgvuldig door de spanningsveer zoals hieronder aangegeven.

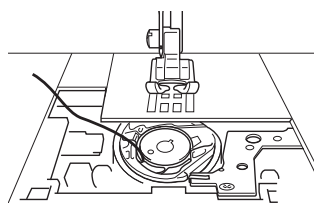
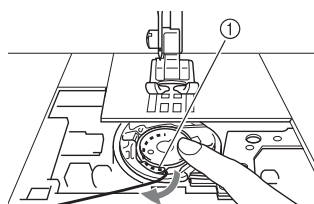

① Spanningsveer

! VOORZICHTIG

- Zorg er bij het winden van de spoel voor dat de draad niet rafelt. Wanneer u een gerafelde draad gebruikt, kan de draad vastlopen in de spanningsveer van het spoelhuis, de draad verstrikt raken of de machine beschadigd raken.
- Leid de onderdraad niet door de groef in het steekplaatdeksel, anders kan de onderdraad niet juist worden ingeregen.

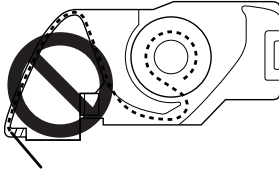

■ Wanneer u geen spanning gebruikt voor de onderdraad

Als de onderdraad op het proeflapje te strak is en het aanpassen van de spoelspanning niet helpt, moet u de draad niet door de spanningsveer leiden.

Houd de spoel vast met uw linkerhand zodat de draad vanaf de rechterkant afwikkelt en houd het uiteinde van de draad vast met uw rechterhand.

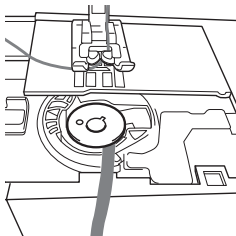
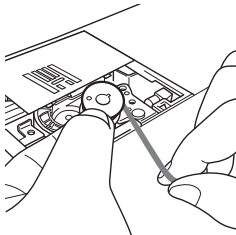

- 11** Trek ongeveer 8 cm (ca. 3 inch) van de onderdraad naar buiten.

- 12** Houd het uiteinde van de bovendraad losjes vast en draai het handwiel naar u toe (tegen de klok in) totdat de markering op het handwiel wordt uitgelijnd met het midden boven op de machine.

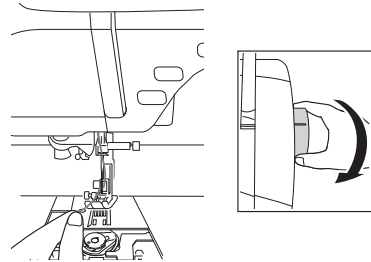

- 13** Trek zachtjes aan de bovendraad om de onderdraad door de steekplaat naar boven te halen.

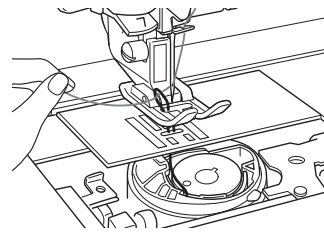

→ Een lus van de onderdraad komt door de opening in de steekplaat naar buiten.

- 14** Steek een pincet door de lus van de onderdraad en trek de onderdraad boven de steekplaat.

- 15** Lijn de bovendraad en de onderdraad uit, trek vervolgens ongeveer 10 cm (ca. 4 inch) van de draden uit en leid deze onder de persvoet naar de achterkant van de machine.

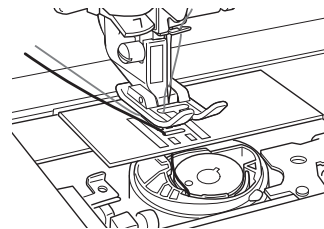

16 Plaats het steekplaatdeksel en het spoelhuisdeksel met lipjes.

Zie "Grijper reinigen" in de bedieningshandleiding van de machine voor meer informatie over het plaatsen van het steekplaatdeksel.

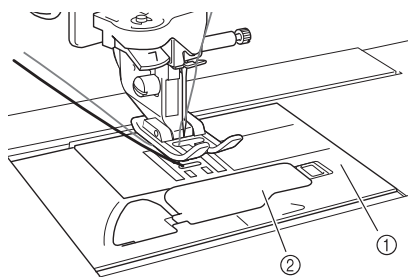

- ① Steekplaatdeksel
- ② Spoelhuisdeksel met lipjes

⚠ VOORZICHTIG

- Gebruik het spoelhuisdeksel met lipjes wanneer u werkt met de spoel, anders kan de draad verstrikt raken of de naald breken.

💡 Opmerking

- Zorg er bij het plaatsen van het steekplaatdeksel voor dat de draad niet vast komt te zitten.

17 Plaats de accessoiretafel of borduurtafel.

💡 Opmerking

- Zorg er bij het plaatsen van de accessoiretafel of borduurtafel voor dat de draad niet vast komt te zitten.
- Wanneer u de onderdaad vervangt door een nieuwe, moet u de procedure volgen vanaf ①, anders wordt de onderdraad niet juist ingeregen.

→ Hiermee is het inrijgen van de boven- en onderdraad voltooid.

💡 Opmerking

- Zie "NAAIEN MET DE SPOEL" op pagina 10 als u naaisteken wilt gebruiken. Zie "BORDUREN MET DE SPOEL" op pagina 13 als u borduurpatronen wilt gebruiken.

NAAIEN MET DE SPOEL

Stof plaatsen en naaien



Opmerking

- Naai altijd enkele steken op een proeflapje met dezelfde draad en stof als u voor het echte werk gebruikt. Zo kunt u de naairesultaten controleren.
- De onderdraad kan verstrikt raken afhankelijk van het soort patroon en draad dat u gebruikt. Aangezien de naald hierdoor kan breken, moet u onmiddellijk stoppen met naaien wanneer dit gebeurt. Zet de machine uit en knip de verstikte draad vervolgens af met een schaar. Reinig vervolgens de grijper en het spoelhuis zoals wordt beschreven in "Onderdraad voorbereiden" op pagina 6.

1 Zet de machine aan.

2 Selecteer een steek in de stand voor naaisteken en

decoratieve steken. In dit voorbeeld drukt u op



Memo

- Voor een optimaal resultaat selecteert u een langere steeklengte en bredere steekbreedte. Afhankelijk van de geselecteerde steek kunt u de instellingen voor steeklengte en steekbreedte mogelijk niet aanpassen.



- Afhankelijk van de stof worden de steken mogelijk te dicht op elkaar genaaid. We raden u aan een eenvoudige steek te selecteren en enkele steken op een proeflapje te naaien om de naairesultaten te controleren.

Voorbeelden van eenvoudige steken:

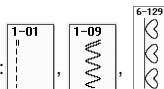



3 Pas de bovendraadspanning aan.

Meer informatie over het aanpassen van de bovendraadspanning vindt u in "Draadspanning instellen" in de bedieningshandleiding van de machine.



Memo

We raden een instelling tussen 6 en 8 aan voor de bovendraadspanning.

4 Zorg dat automatisch draadknippen () en automatische verstevigingssteken/achteruit naaien () zijn uitgeschakeld.



VOORZICHTIG

- Zorg dat automatisch draadknippen is uitgeschakeld voordat u gaat naaien. Als u gaat naaien terwijl automatisch draadknippen is ingeschakeld, kan de draad verstrikt raken of de machine beschadigd raken.

5 Plaats een lichte, afscheurbare steunstof boven op (de achterkant van) de stof.

6 Maak met een priem een gat in de stof bij het begin van het stiksel zodat u de onderdraad door de stof kunt voeren.

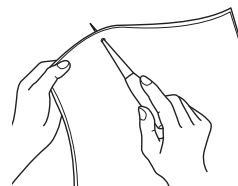

7 Druk op .

→ Het scherm verandert en alle toetsen en bedieningstoetsen worden vergrendeld.

8 Zet de persvoet omhoog met de persvoethendel.

9 Plaats de stof met de achterkant naar boven onder de persvoet.

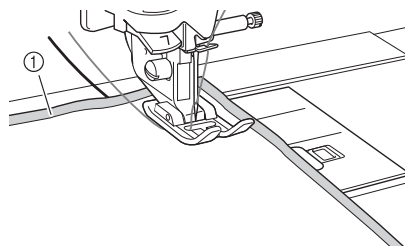

① Achterkant van de stof

- 10** Draai het handwiel naar u toe (tegen de klok in) om de naald door het gepriemde gat te leiden. Plaats de bovendraad boven de persvoet en houd de draad losjes vast terwijl u de persvoet omlaag zet.

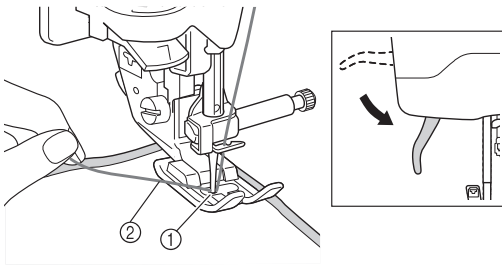

- ① Gepriemd gat
② Bovendraad boven persvoet

- 11** Trek zachtjes aan de bovendraad en draai het handwiel naar u toe (tegen de klok in) totdat de markering op het handwiel wordt uitgelijnd met het midden boven op de machine.

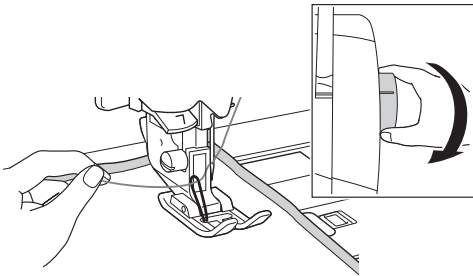

→ Een lus van de onderdraad komt door de opening in de stof naar buiten.

- 12** Zet de persvoethendel omhoog, trek vervolgens met een pincet de onderdraad naar boven en breng het uiteinde van de draad naar de bovenkant van de stof.

Opmerking

- Trek aan de draad terwijl u de stof vasthoudt zodat deze niet verschuift.

- 13** Lijn de bovendraad en de onderdraad uit en leid deze vervolgens onder de persvoet naar de achterkant van de machine.

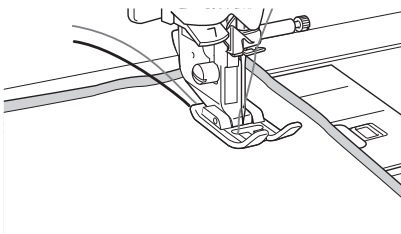

- 14** Houd de draden aan de achterkant van de machine losjes vast, draai het handwiel om de naald opnieuw door het gepriemde gat te leiden en zet vervolgens de persvoethendel omlaag.

- 15** Druk op  in het scherm.

→ Alle toetsen en bedieningstoetsen worden ontgrendeld en het vorige scherm wordt weergegeven.

- 16** Selecteer een lage snelheid, houd de draden achter de persvoet losjes vast en begin met naaien.

Nadat u een aantal steken hebt gemaakt, kunt u de draden loslaten.

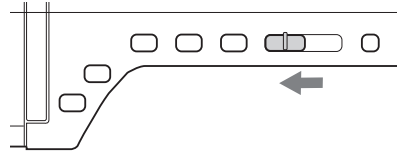

Opmerking

- Controleer voordat u gaat naaien of er voldoende draad in de spoel zit.

- 17** Wanneer u het eind van het stikgebied bereikt, stopt u de machine.

Opmerking

- Naai geen verstevigungssteken/achteruitsteken aan het eind van het stiksel, anders kunnen de draden verstrikt raken of kan de naald breken. Bovendien is het dan moeilijk om de onderdraad omhoog te trekken naar de achterkant van de stof.

- 18** Zet de naald en persvoethendel omhoog.

- 19** Knip de draden met een schaar af en laat hierbij ongeveer 10 cm (ca. 4 inch) draad aan de uiteinden over.

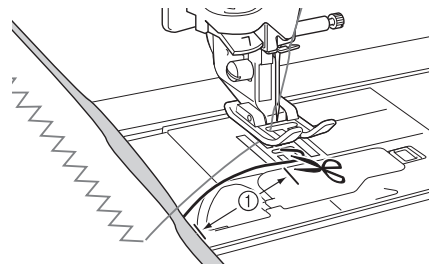

- ① 10 cm (ca. 4 inch)

Opmerking

- Druk niet op de "Draadknipstoets" om de draden af te knippen, anders kan de machine beschadigd raken.

■ Draaduiteinden afwerken

- 1 Aan het eind van het stiksel trekt u het uiteinde van de onderdraad omhoog naar de achterkant van de stof.

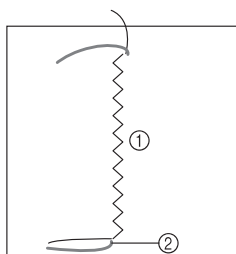

- 1 Achterkant van de stof
- 2 Onderdraad



Opmerking

- Als het moeilijk is om de onderdraad naar boven te trekken, gebruikt u een borduurnaald om de draad omhoog te trekken naar de achterkant van de stof. U kunt ook een priem gebruiken om de onderdraad naar boven te trekken.

- 2 Knoop aan de achterkant van de stof de bovendraad en de onderdraad met de hand aan elkaar en knip overtollige draden af met een schaar.

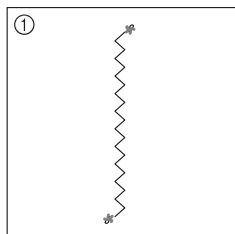

- 1 Achterkant van de stof
- 2 Voorkant van de stof

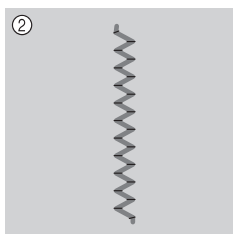

Opmerking

- Breng een druppeltje textiellijm aan op de knooppjes om te voorkomen dat de draden losraken.

- 3 Als u niet de gewenste resultaten behaalt, kunt u de spanning van de onderdraad en van de bovendraad aanpassen en het stiksel vervolgens opnieuw naaien.

Zie "DRAADSPANNING AANPASSEN" op pagina 17 voor meer informatie.

Vrij naaien met de spoel

- Voor vrij naaien met de spoel gebruikt u de instructies voor "NAAIEN MET DE SPOEL" op pagina 10.
- Meer informatie over het gebruik van de vrije quiltvoet "C", vrije open quiltvoet "O" of vrije echoquiltvoet "E" vindt u in "Fantasiequiltten (vrij quilten)" in de bedieningshandleiding van de machine.
- Indien gewenst kunt u een sjabloon gebruiken of het ontwerp op de steunstof tekenen om het stikken te vergemakkelijken. Vergeet niet dat u steken met decoratieve draad aan de onderkant van de stof komen en de steunstof aan de bovenkant (achterkant) van de stof.

BORDUREN MET DE SPOEL

Patroon selecteren



Opmerking

- Bereid de machine voor op werken met de spoel zoals wordt beschreven in "VOORBEREIDINGEN VOOR HET WERKEN MET DE SPOEL" op pagina 5.

1 Bepaal borduurvoet "W" en de borduurtafel.

2 Plaats een spoel die met voldoende draad voor het patroon is gewonden.



Opmerking

- Zie pagina 26 voor een schatting van de lengte van de onderdraad die nodig is voor elk patroon. Zorg dat u een spoel gebruikt die met voldoende draad is gewonden. Als de draad van de spoel tijdens het naaien opdraakt, kan het borduurwerk niet worden voltooid.
- Afhankelijk van de draaddikte kunt u de spoel mogelijk niet winden met de benodigde draadlengte. Probeer in dat geval de spoel opnieuw te winden of gebruik draad met een lichter gewicht.

3 Trek de onderdraad omhoog boven de steekplaat.

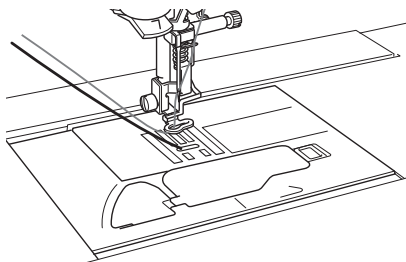

4 Zet de machine aan.

5 Druk op  .

→ De wagen komt in de initialisatiestand te staan.

6 Als u een borduurpatroon voor het werken met de spoel wilt selecteren, drukt u op



(borduren).



Opmerking

- U kunt borduurpatronen voor het werken met de spoel niet gebruiken in het

borduurcombinatiescherm ().

7 Druk op  en ga vervolgens door naar

pagina 10 of 11 (paginnummers gelden voor het kleine formaat miniaturen) van het patroonkeuzescherm voor patronen voor het werken met de spoel

8 Selecteer één van de borduurpatronen voor het werken met de spoel.

Borduurpatronen voor het werken met de spoel worden aangegeven met de letter "B" in de linkerbenedenhoek van de toets.

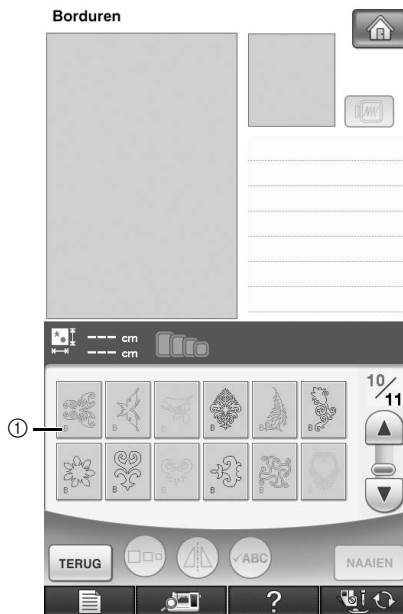

① Markering "B"

- Ongeacht de geselecteerde instelling wordt de automatische draadknipfunctie uitgeschakeld.
- Wanneer u een borduurpatroon voor het werken met de spoel selecteert, wordt de borduursnelheid automatisch ingesteld op 350 steken/minuut.



VOORZICHTIG

- Zorg dat u een borduurpatroon voor het werken met de spoel selecteert wanneer u met de spoel werkt. Als u een ander soort patroon selecteert, kan de machine beschadigd raken.



Opmerking

- Wanneer u een borduurpatroon voor het werken met de spoel selecteert, wordt de borduursnelheid standaard ingesteld op 350 steken/minuut. De snelheid kan niet worden aangepast in het instellingenscherm.



Memo

- Wanneer u een borduurpatroon voor het werken met de spoel selecteert, wordt de automatische draadknipfunctie uitgeschakeld. Als u daarna een ander patroon selecteert dan voor het werken met de spoel, wordt de automatische draadknipfunctie teruggezet op de instelling die was geselecteerd voordat u het borduurpatroon voor het werken met de spoel koos.

9 Druk op **NAAIEN** .

→ Het naaischerm wordt weergegeven.

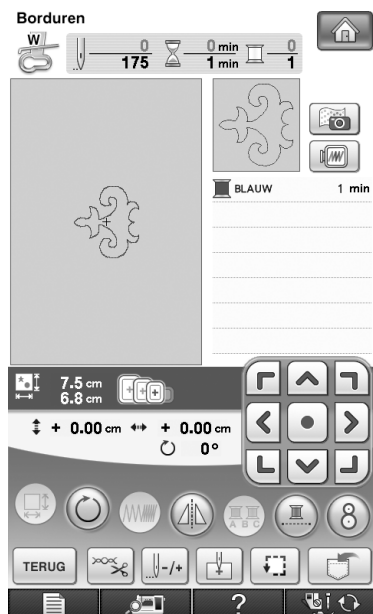

Opmerking

- Aangezien u bij het werken met de spoel aan de achterkant van de stof naait, wordt het patroon in het scherm weergegeven als een spiegelbeeld van het uiteindelijke borduurwerk. Klap de afbeelding desgewenst om als u een voorbeeld wilt bekijken. Wanneer u naait met de garencleuren die in het naaischerm worden weergegeven, moet u bovendien een onderdraad selecteren die overeenkomt met wat u in het scherm ziet.

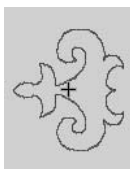

① Afbeelding in scherm

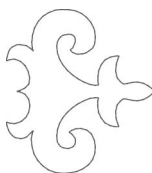

② Uiteindelijke borduurwerk
(Voorkant van stof)

Memo

- Bij borduurpatronen voor het werken met de spoel kunt u de grootte en de draaddichtheid niet wijzigen. Bovendien kan de automatische draadknipfunctie niet worden ingeschakeld.

10 Druk op en pas vervolgens de bovendraadspanning aan.

Zie "Draadspanning aanpassen" in hoofdstuk 5 van de bedieningshandleiding van de machine voor meer informatie over het aanpassen van de bovendraadspanning.



Memo

- We raden een instelling tussen 6 en 8 aan voor de bovendraadspanning.

Beginnen met borduren

- Plaats de stof in de ring zodat de voorkant van de stof omlaag ligt met de steunstof erbovenop. Gebruik een borduurraam dat voldoende groot is voor het patroon en bevestig het raam vervolgens aan de machine. Deze patronen worden geborduurd aan de achterkant van de stof, dus technisch gezien werkt u tegengesteld aan normaal borduurwerk.

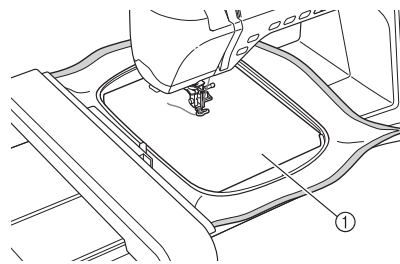

① Achterkant van de stof

⚠ VOORZICHTIG

- Gebruik altijd een steunstof voor borduurwerk. Anders kan de naald breken en hierdoor kunt u letsel oplopen. Als u geen steunstof gebruikt, kan dit tot een slechte afwerking van uw borduurwerk leiden.

- U moet naar het begin van het stiksel gaan, dus druk op en druk vervolgens op

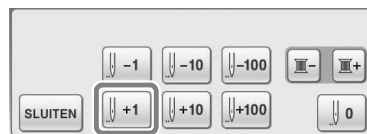

→ Het borduurraam wordt verplaatst naar het begin van het stiksel.

- Druk op **SLUITEN** .

- Druk op .

→ Het scherm verandert en alle toetsen en bedieningstoetsen worden vergrendeld.

- 5 Zet de persvoet omhoog met de persvoethendel.
- 6 Draai het handwiel tegen de wijzers van de klok in terwijl u de bovendraad vasthoudt om de onderdraad boven de stof te brengen.

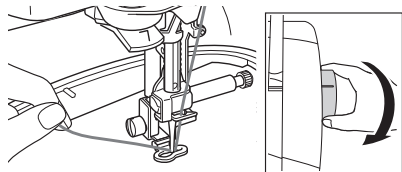

- 7 Trek aan de bovendraad om de onderdraad door de stof naar boven te halen zoals hieronder aangegeven.

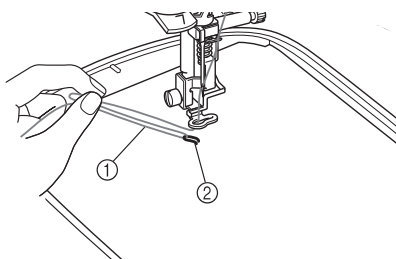

- ① Bovendraad
- ② Onderdraad



Memo

- Als u de onderdraad niet naar boven kunt trekken, maakt u met een priem een klein gaatje om de onderdraad doorheen te trekken.

- 8 Druk op  om alle toetsen te ontgrendelen.
- 9 Zet de persvoet omlaag.
- 10 Houd de bovendraad en onderdraad vast en naai een gedeelte van het patroon.

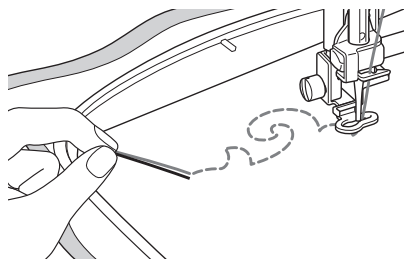

- 11 Stop de machine en knoop vervolgens de bovendraad en onderdraad aan elkaar om de draden vast te zetten.

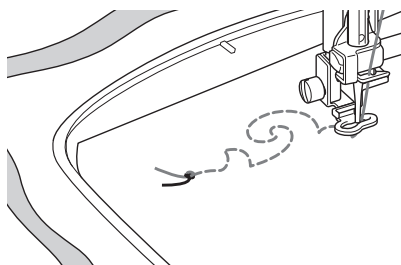

- 12 Ga verder met naaien om het patroon te voltooien.
- 13 Zet de naald en persvoethendel omhoog, verwijder het borduurraam en knip vervolgens de bovendraad en de onderdraad af.

Zorg er bij het afknippen voor dat u voldoende draadlengte overhoudt zodat u de draden goed kunt vastmaken.

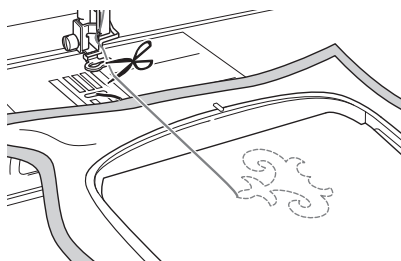

- 14 Trek met een handnaald, zoals een borduurnaald, de onderdraad naar de bovenkant (achterkant) van de stof en knoop vervolgens de bovendraad en onderdraad aan elkaar.

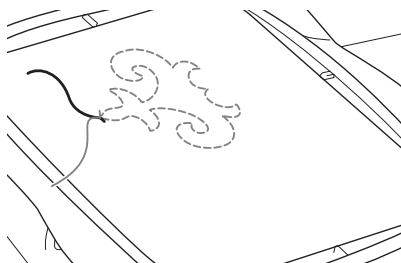

Memo

- Als er een ruimte is tussen het beginpunt en eindpunt van het patroon, knipt u de draden af en verwijdert u de stof van de machine. Naai vervolgens met een lintborduurnaald steken met de hand om het begin- en eindpunt met elkaar te verbinden.

- 15 Verwijder de stof uit het borduurraam en controleer het voltooide borduurwerk.

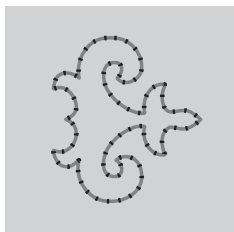

① Voorkant van de stof

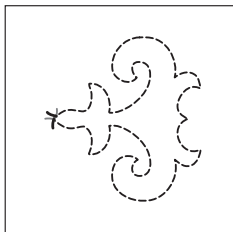

② Achterkant van de stof

- 16 Als u niet de gewenste resultaten behaalt, kunt u de spanning van de onderdraad en van de bovendraad aanpassen en het patroon vervolgens opnieuw naaien.

Zie "DRAADSPANNING AANPASSEN" op pagina 17 voor meer informatie.



Memo

- Controleer de spoel na elk borduurpatroon dat u hiermee hebt genaaid om te kijken of er voldoende onderdraad is voor het volgende patroon.

DRAADSPANNING AANPASSEN

Nadat u een proeflapje hebt genaaid en de naairesultaten hebt gecontroleerd, past u zo nodig de draadspanningen aan. Na het aanpassen van de draadspanningen moet u opnieuw een proeflapje naaien om de naairesultaten te controleren.

■ Bovendraadspanning aanpassen

We raden een instelling tussen 6 en 8 aan voor de bovendraadspanning.

Zie "Draadspanning instellen" in hoofdstuk 2 van de bedieningshandleiding van de machine als u naaisteken gebruikt. Zie "Draadspanning aanpassen" in hoofdstuk 5 van de bedieningshandleiding van de machine als u borduurpatronen gebruikt.

■ Onderdraadspanning aanpassen

Als u niet de gewenste resultaten behaalt nadat u de bovendraadspanning hebt aangepast, kunt u de onderdraadspanning aanpassen. U kunt de onderdraadspanning aanpassen door te draaien aan de sleufschroef (-) op het spoelhuis (grijs) voor het werken met de spoel.

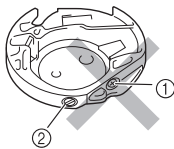

- ① Draai niet aan de kruiskopschroef (+).
- ② Aanpassen met een kleine schroevendraaier.

Als u de onderdraadspanning wilt verhogen, draait u de sleufschroef (-) 30° tot 45° met de klok mee.

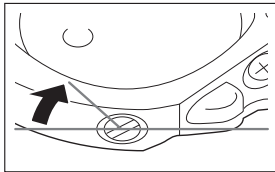

Als u de onderdraadspanning wilt verlagen, draait u de sleufschroef (-) 30° tot 45° tegen de klok in.

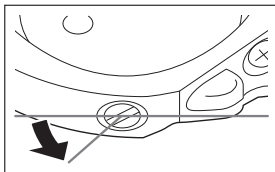

Opmerking

- Wanneer u aan de schroef op het spoelhuis (grijs) draait, kan de veerplaat omhoogkomen, zoals hieronder weergegeven. Als dit gebeurt, duwt u de veerplaat zachtjes naar beneden met een schroevendraaier, zodat de plaat lager is dan de bovenkant van het spoelhuis (grijs). Vervolgens plaatst u het spoelhuis in de machine.

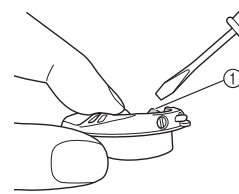

① Veerplaat

⚠ VOORZICHTIG

- Draai NIET aan de kruiskopschroef (+) van het spoelhuis (grijs). Hierdoor kan het spoelhuis beschadigd raken, waardoor het onbruikbaar wordt.
- Gebruik geen kracht als de sleufschroef (-) moeilijk draait. Door de schroef te veel te draaien of te veel kracht te zetten (in welke richting dan ook) kunt u het spoelhuis beschadigen. Als het spoelhuis is beschadigd, is de spanning mogelijk onjuist.

Opmerking

- Als de onderdraadspanning hoog is, kan de draad niet door de spanningsveer worden geleid wanneer u de spoel in het spoelhuis plaatst. (Zie "Wanneer u geen spanning gebruikt voor de onderdraad" op pagina 8.)

PROBLEEMOPLOSSING

Hieronder worden verschillende oplossingen voor kleinere problemen beschreven. Als u het probleem niet kunt verhelpen, neemt u contact op met de dichtstbijzijnde erkende dealer.

■ De draad is per ongeluk automatisch afgeknipt en de onderdraad zit vast in de machine

- 1 Knip de draad vlak bij de stof af boven de steekplaat en verwijder de stof vervolgens.

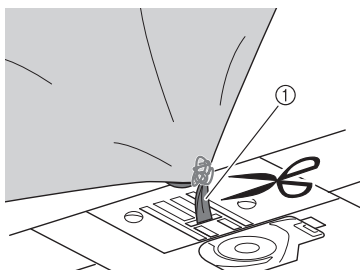

① Draad



Opmerking

- Als u een borduurpatroon aan het naaien bent, moet u het borduurraam verwijderen.

- 2 Verwijder de spoel en houd deze vervolgens aan de linkerkant van de machine.

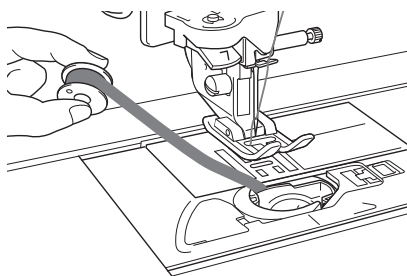

- 3 Zet de persvoet omlaag.

- 4 Druk opnieuw op de "Draadkniptoets" en trek de draad vervolgens naar links naar buiten terwijl de draadafsnijder in werking is.

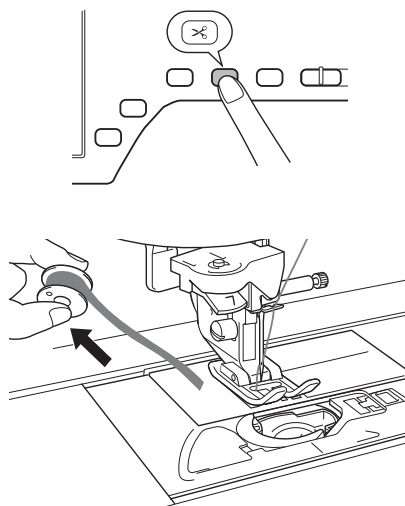

VOORZICHTIG

- Trek niet te hard aan de draad, anders kan de machine beschadigd raken.

■ Het patroon is scheefgetrokken

Zie "DRAADSPANNING AANPASSEN" en verhoog de bovendraadspanning. Als het patroon nog steeds is scheefgetrokken, verlaagt u de onderdraadspanning.

Voorbeeld: decoratieve steek

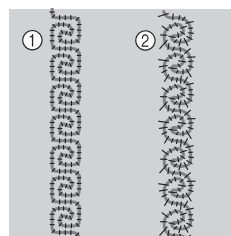

- ① Juiste spanning
- ② De bovendraadspanning is te laag of de onderdraadspanning is te hoog.

■ De onderdraad loopt vast in de spanningsveer van het spoelhuis

Naai zonder spanning te gebruiken voor de onderdraad. (Zie "Wanneer u geen spanning gebruikt voor de onderdraad" op pagina 8.)



Hoofdstuk **2**

Nieuwe functies en nieuwe patronen

GEBRUIK VAN DE NIEUWE FUNCTIES

Stof weergeven terwijl u de borduurpositie uitlijnt

De stof die in het borduurraam is gespannen kan op het LCD-scherm worden weergegeven, zodat u de borduurpositie kunt uitlijnen.

U kunt deze functie gebruiken in het naaischerm van de borduurstand en in de bewerk- en naaischermen van de borduurcombinatiestand.

Als voorbeeld wordt de volgende procedure beschreven aan de hand van het bewerkscherm van de borduurcombinatiestand.

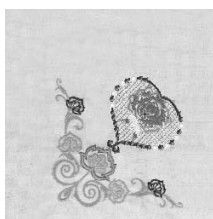

Opmerking

- Wanneer het borduurraam (klein: 2 x 6 cm (1 x 2-1/2 inch) (h x b)) is geïnstalleerd, kunt u de borduurpositie niet uitlijnen met de ingebouwde camera. Installeer het middelgrote borduurraam of een groter borduurraam.
- Zie "Patroon plaatsen op dikke stof" (pagina 22) voor meer informatie over het gebruik van dikkere stof zoals quilts.

1 Span de stof in het borduurraam en bevestig het raam vervolgens aan de machine.

2 Selecteer het patroon en druk op **INSTELLEN**.

Opmerking

- Controleer op pagina 8/8 van het instellingenscherf of "Stofdiktesensor" is uitgeschakeld wanneer u lichte tot middelzware stof gebruikt.

3 Druk op .

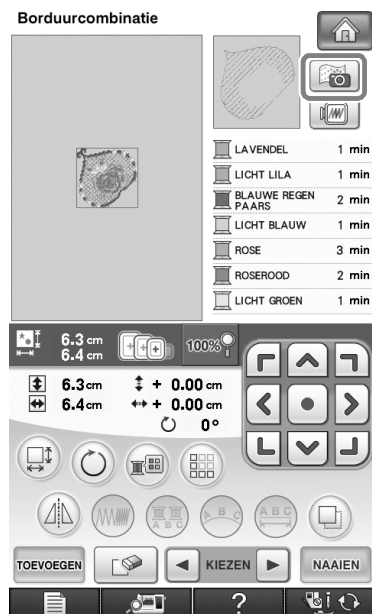

4 Wanneer het volgende bericht wordt weergegeven, drukt u op **OK**.

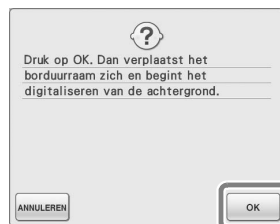

→ Het borduurraam wordt verplaatst zodat de stof kan worden gescand.

Memo

- Als u niet wilt dat de bovendraad samen met de stof wordt gescand, scant u de stof zonder dat de naald met de bovendraad is ingereg.

- 5 Wanneer de stof als achtergrond voor het patroon wordt weergegeven, kunt u het patroon zo nodig bewerken.

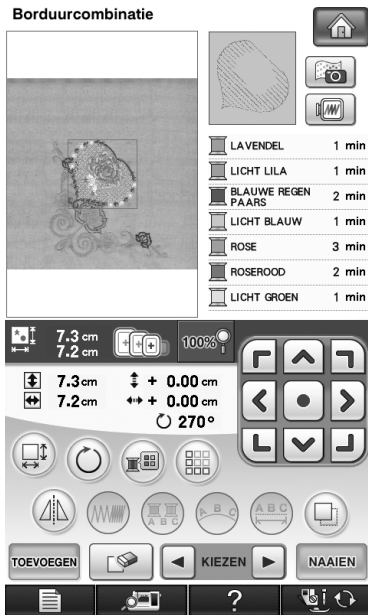

- 6 Lijn het patroon met de gewenste borduurpositie.

- U kunt het patroon naar de gewenste positie verplaatsen door het patroon dat op het scherm wordt weergegeven met uw vinger of de aanraakpen te slepen.

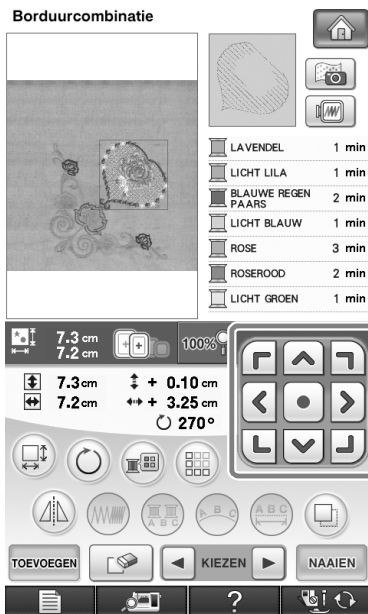

Memo

- Druk zo nodig op  om een voorbeeld weer te geven zodat u de positie van het patroon kunt controleren.

- 7 Druk op  om te beginnen met borduren.

→ Wanneer het borduren is voltooid, wordt de stof niet meer op de achtergrond weergegeven.

Op pagina 8/8 van het instellingenscherf kunt u opgeven of u de stof wel of niet wilt blijven weergegeven.



- 1 Gebruik de instelling "ON" als u wilt dat de stof op de achtergrond blijft weergegeven.
- 2 Met de instelling "OFF" wordt de achtergrond niet meer weergegeven.
- 3 Druk op  als u de achtergrondafbeelding volledig wilt verwijderen.

Memo

- U kunt het patroon ook uitlijnen in het naaischerf.

Opmerking

- Als het borduurwerk niet wordt genaaid, blijft de stof op de achtergrond weergegeven op het scherm.

Druk in het instellingenscherf 8/8 op  om de achtergrondafbeelding te wissen.

■ Patroon plaatsen op dikke stof

Wanneer u het patroon plaatst op een dikke stof zoals een quilt, wordt de stof mogelijk niet juist gedetecteerd. Voor een juiste detectie van de stof moet eerst de dikte ervan worden gemeten.



Memo

- Deze functie is alleen van invloed wanneer de stof wordt gescand. Als u de functie inschakelt met normaal borduurwerk, heeft deze geen invloed.

1 Span de stof in het borduurraam en bevestig het raam vervolgens aan de machine.

2 Selecteer het patroon en druk vervolgens op .

3 Ga naar pagina 8/8 van het instellingenschermb en stel vervolgens "Stofdiktesensor" in op "ON".



4 Druk op .

5 Druk op .

6 Plak de borduurpositiesticker op de stof binnen het gebied dat wordt aangegeven met het rode kader in het LCD-scherm en druk vervolgens op .



7 Wanneer de volgende melding wordt weergegeven, verwijdert u de borduurpositiesticker en drukt u vervolgens op .



→ Het borduurraam wordt verplaatst en de borduurpositiesticker op de stof wordt gedetecteerd.

8 Ga door met stap 6 op pagina 21 om het patroon uit te lijnen met de gewenste borduurpositie.



VOORZICHTIG

- Gebruik stof met een dikte van minder dan 3 mm (ca. 1/8 inch). Bij stof met een dikte van meer dan 3 mm (ca. 1/8 inch) kan de naald breken.

PATROONGROOTTE WIJZIGEN EN GEWENSTE DRAADDICHTHEID BEHOUDEN (HERBEREKENING VAN STEKEN)

In het borduurcombinatiescherm kunt u de grootte van het patroon wijzigen terwijl de gewenste draaddichtheid behouden blijft.

Met deze functie wordt het patroon met een grotere verhouding vergroot of verkleind dan bij normaal vergroten/verkleinen van patronen.

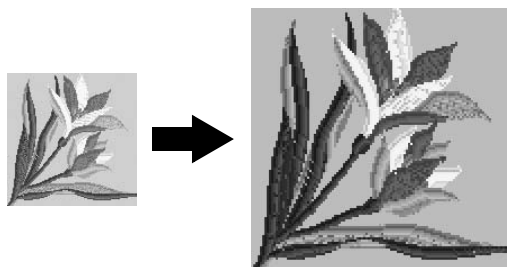

Opmerking

- Naai altijd een proeflapje met dezelfde draad en stof als u voor het echte werk gebruikt. Zo kunt u de naieresultaten controleren.

1

Druk op .

2

Selecteer het patroon waarvan u de grootte wilt wijzigen en druk vervolgens op .



Opmerking

- U kunt deze functie niet gebruiken met letterpatronen, kaderpatronen of randpatronen. U kunt een randpatroon echter wel bewerken nadat u deze functie hebt gebruikt.
- Voor patronen met een groot aantal steken (100.001 of meer) kunt u niet de grootte wijzigen terwijl de gewenste draaddichtheid behouden blijft. De maximumlimiet voor het aantal steken is afhankelijk van de gegevensgrootte van het patroon.
- Als u deze functie gebruikt, blijft de draaddichtheid behouden terwijl het patroon wordt vergroot/verkleind. De naaldposities blijven echter niet volledig behouden. Gebruik de normale modus voor vergroten/verkleinen  afhankelijk van de resultaten van proefborduren.

3

Druk op .

4

Druk op  om de modus voor herberekening van steken () te openen.

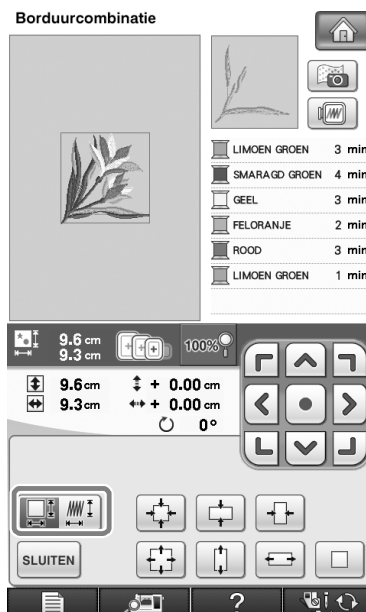

Memo

- Als de toets wordt weergegeven als , kunt u herberekening van steken niet gebruiken.

5







Wanneer het volgende bericht wordt weergegeven, drukt u op .

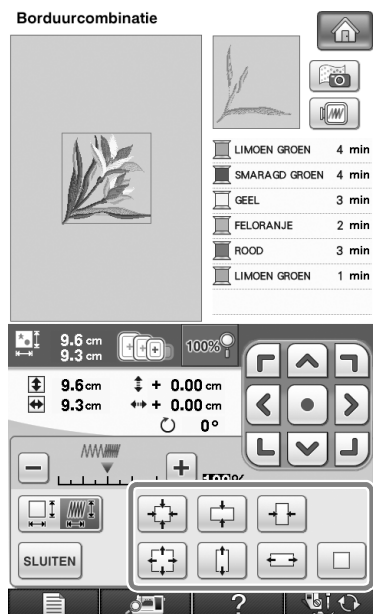

→ De oorspronkelijke grootte, hoek en positie van het patroon worden teruggezet zoals voordat het werd bewerkt.

6 Selecteer hoe u de patroongrootte wilt wijzigen.





- * Druk op  om het patroon te vergroten met behoud van de verhoudingen.
- * Druk op  om het patroon te verkleinen met behoud van de verhoudingen.
- * Druk op  om het patroon horizontaal uit te rekken.
- * Druk op  om het patroon horizontaal in te krimpen.
- * Druk op  om het patroon verticaal uit te rekken.
- * Druk op  om het patroon verticaal in te krimpen.
- * Druk op  om het patroon terug te zetten op de oorspronkelijke lay-out.

Memo

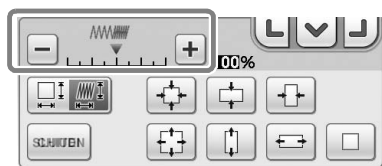
- U kunt de draaddichtheid wijzigen met de schaalbalk voor dichtheid. U kunt een instelling opgeven tussen 80% en 120%, in stappen van 5%.



- * Druk op  om de dichtheid te verlagen.
- * Druk op  om de dichtheid te verhogen.

7 Druk op  .

8 Druk op  .

Opmerking

- Afhankelijk van het patroon is borduren met de juiste draaddichtheid niet mogelijk. Borduur altijd eerst een proeflapje van de stof die u ook voor het echte werk gebruikt en gebruik hierbij dezelfde naald en borduurdraad.
- Als het patroon is vergroot en er ruimte tussen de steken is, kunt u een beter resultaat bereiken door de draaddichtheid te verhogen.
- Als het patroon is verkleind en het stiksel te dik is, kunt u een beter resultaat bereiken door de draaddichtheid te verlagen.

VOORZICHTIG

- Afhankelijk van het patroon kan het stiksel verstrikt raken of kan de naald breken wanneer u het patroon verkleint. Als dit gebeurt, moet u het patroon enigszins vergroten.

NIEUWE PATRONEN

Lijst met miniatures



Borduurnaipatronen



Opmerking

- U moet deze openen in de borduurstand, niet in de borduurcombinatiestand.

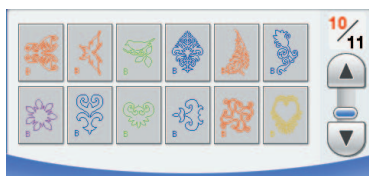

Letterpatronen

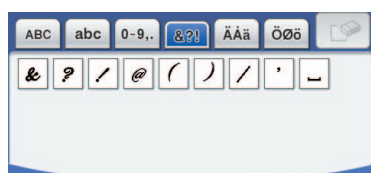
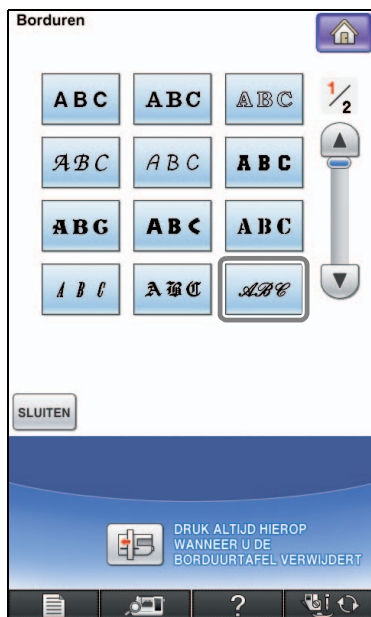

Kleurwijzigingstabel voor borduurpatronen

Borduurpatronen voor het werken met de spoel worden omgekeerd nadat deze zijn gemaakt.

Gebruik deze patronen om prachtig borduurwerk met de spoel te maken nadat u de boven- en onderdraad van de gewenste kleur hebt geselecteerd aan de hand van de beschrijvingen in "Benodigde materialen" op pagina 5.

Het begin- en eindpunt van het stikwerk worden opgegeven bij borduurpatronen voor het werken met de spoel. U kunt deze patronen niet gebruiken voor normaal borduurwerk.

Nr. 1



| | |
|--------------------------|---|
| 4 min. | ① Benodigde tijd voor borduren |
| | ② Kleur borduurdraad |
| 030 | ③ Kleurnummer borduurdraad |
| ↑ 22,4 cm ↔ 19,9 cm | ④ Borduurgrootte |
| | ⑤ Totale lengte van de draad die nodig is om het patroon te maken (patroon naaien + uiteinden vastknopen) |
| 4,5 m (3,9 m + 0,6 m) | |

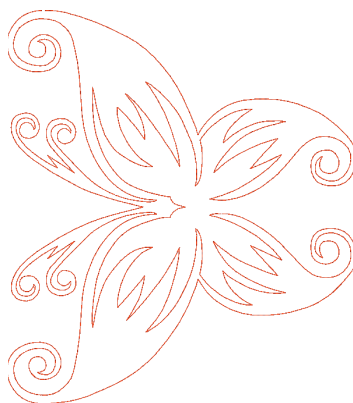

Nr. 2



| |
|--------------------------|
| 1 min. |
| |
| 030 |
| ↑ 17,5 cm ↔ 9,7 cm |
| |
| 1,5 m (0,9 m + 0,6 m) |



Nr. 3



| |
|--------------------------|
| 1 min. |
| |
| 509 |
| ↑ 12,4 cm ↔ 12,7 cm |
| |
| 1,6 m (1,0 m + 0,6 m) |



Nr. 4



| |
|--------------------------|
| 3 min. |
| |
| 405 |
| ↑ 16,5 cm ↔ 12,5 cm |
| |
| 2,8 m (2,2 m + 0,6 m) |

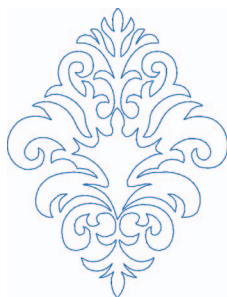

Nr. 5



| |
|--------------------------|
| 2 min. |
| |
| 030 |
| ↑ 19,6 cm ↔ 9,8 cm |
| |
| 2,3 m (1,7 m + 0,6 m) |



Nr. 6



| |
|--------------------------|
| 1 min. |
| |
| 405 |
| ↑ 17,5 cm ↔ 10,4 cm |
| |
| 1,8 m (1,2 m + 0,6 m) |

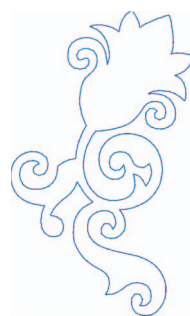

Nr. 7

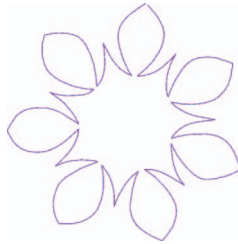

| |
|-----------------|
| 1 min. |
| |
| 620 |
| ↑ 13,6 cm |
| ↔ 13,3 cm |
| |
| 1,6 m |
| (1,0 m + 0,6 m) |

Nr. 8

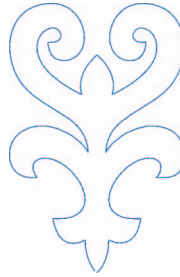

| |
|-----------------|
| 1 min. |
| |
| 405 |
| ↑ 15,4 cm |
| ↔ 10,0 cm |
| |
| 1,6 m |
| (1,0 m + 0,6 m) |

Nr. 9



| |
|-----------------|
| 1 min. |
| |
| 509 |
| ↑ 6,3 cm |
| ↔ 7,5 cm |
| |
| 1,1 m |
| (0,5 m + 0,6 m) |

Nr. 10



| |
|-----------------|
| 1 min. |
| |
| 405 |
| ↑ 7,5 cm |
| ↔ 6,8 cm |
| |
| 1,0 m |
| (0,4 m + 0,6 m) |

Nr. 11



| |
|-----------------|
| 2 min. |
| |
| 030 |
| ↑ 12,6 cm |
| ↔ 12,6 cm |
| |
| 2,4 m |
| (1,8 m + 0,6 m) |

Nr. 12



| |
|-----------------|
| 3 min. |
| |
| 328 |
| ↑ 22,4 cm |
| ↔ 17,7 cm |
| |
| 3,5 m |
| (2,9 m + 0,6 m) |

Nr. 13



| |
|-----------------|
| 2 min. |
| |
| 542 |
| ↑ 12,4 cm |
| ↔ 13,6 cm |
| |
| 2,7 m |
| (2,1 m + 0,6 m) |

Nr. 14



| |
|-----------------|
| 2 min. |
| |
| 209 |
| ↑ 8,2 cm |
| ↔ 11,8 cm |
| |
| 2,2 m |
| (1,6 m + 0,6 m) |

