

Manual de Operações

Máquina de Bordar

Código do Produto: 884-T09

MODELO PR655/PR655C

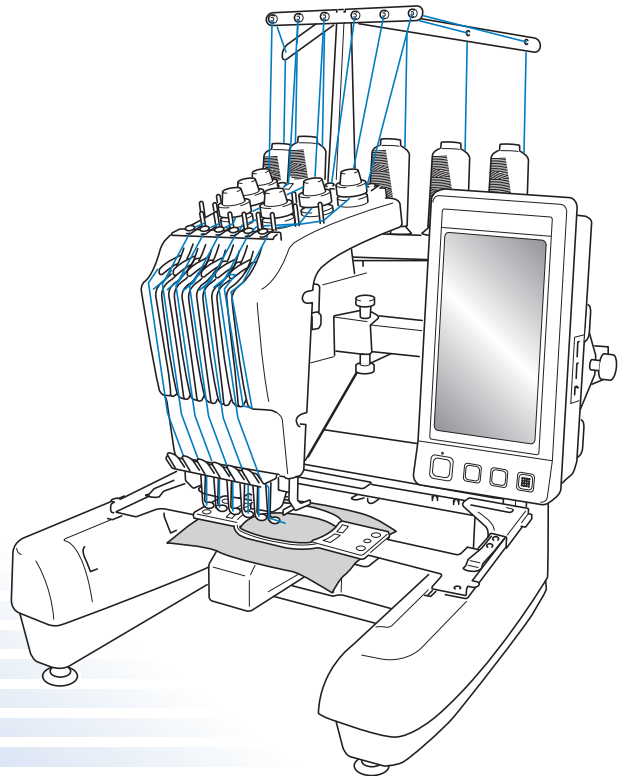

Leia este manual e o adendo antes de usar a máquina.
Recomendamos que você mantenha esses documentos à mão para consultas futuras.

Introdução

Obrigado por adquirir esta máquina de bordar. Antes de utilizar esta máquina, leia cuidadosamente as "INSTRUÇÕES DE SEGURANÇA IMPORTANTES" e as demais instruções do manual para uma operação correta de várias funções.

Também, após a leitura do manual, guarde-o em um lugar de fácil acesso para futuras referências.

INSTRUÇÕES DE SEGURANÇA IMPORTANTES

Leia essas instruções de segurança antes de utilizar a máquina.

! PERIGO - Para reduzir o risco de choque elétrico:

- 1** Sempre desconecte a máquina da tomada da rede elétrica imediatamente após utilizá-la, quando limpá-la, quando executar qualquer ajuste permitido ao usuário mencionado neste manual ou caso você não for utilizar a máquina.

! AVISO - Para reduzir o risco de queimaduras, incêndio, choque elétrico ou ferimentos às pessoas:

- 2** Sempre desconecte a máquina da tomada da rede elétrica ao lubrificá-la ou quando executar qualquer ajuste na máquina mencionado neste manual.

- Para desconectar a máquina da tomada da rede elétrica, desligue-a ajustando a chave Liga/Desliga para a posição "O" e, em seguida, segure o plugue e puxe-o para retirar da tomada da rede elétrica. Não desconecte puxando pelo cabo.
- Conecte a máquina diretamente à tomada da rede elétrica. Não utilize um cabo de extensão. Antes de conectar a máquina de costura a uma tomada, verifique se a tensão de alimentação (voltagem) da máquina é a mesma da rede elétrica local.
- Sempre desconecte a sua máquina se houver queda de energia.

3 Riscos elétricos:

- Esta máquina deve ser conectada a uma fonte de energia CA dentro da faixa indicada na etiqueta de classificação. Não conecte-a a uma fonte de energia CC ou a um inversor. Consulte um eletricista qualificado caso não saiba de que tipo de fonte de energia você dispõe.
- O uso desta máquina só está aprovado no país onde ela foi adquirida.

- 4** Nunca opere esta máquina se o plugue ou o cabo estiver danificado, se ela não estiver funcionando corretamente, se ela tiver caído ou estiver danificada, ou se for derramada água sobre ela. Leve a máquina ao revendedor autorizado mais próximo para um exame, conserto, ajuste elétrico ou mecânico.

- Para evitar choques elétricos e incêndio, não utilize o cabo de alimentação com plugue danificado ou solto da tomada elétrica; assegure-se de que o plugue esteja inserido firme e completamente na tomada.
- Quando a máquina estiver guardada ou em uso e você notar algo fora do comum, como cheiro estranho, calor, descoloração ou deformação, pare imediatamente de utilizá-la e desconecte o cabo de alimentação da rede elétrica.

- Quando transportar a máquina, certifique-se de levá-la pela base. Levantar a máquina por qualquer outra parte poderá danificar a máquina ou resultar na queda da máquina, o que poderá causar ferimentos às pessoas.
- Quando levantar a máquina, certifique-se de não fazer nenhum movimento súbito ou sem cuidados, pois se o fizer poderá machucar as suas costas ou joelhos.
- Durante o transporte da máquina, tome cuidado para não tocar no painel de operações, nas guias de linha ou em qualquer outra parte, caso contrário poderá causar ferimentos às pessoas.

5 Sempre mantenha limpa a área de trabalho:

- Nunca opere a máquina quando suas aberturas de ventilação estiverem bloqueadas. Mantenha as aberturas de ventilação da máquina livres do acúmulo de fiapos, poeira e pedaços de pano.
- Não utilize cabos de extensão. Conecte a máquina diretamente à tomada da rede elétrica.
- Nunca deixe cair e nem introduza qualquer objeto em nenhuma das aberturas da máquina.
- Mantenha seus dedos afastados de todas as aberturas da máquina como, por exemplo, das proximidades do carro, caso contrário poderá sofrer ferimentos.
- Não opere a máquina onde houver uso de produtos em aerossol (spray) ou aplicação de oxigênio.
- Não utilize a máquina próxima a fontes de calor, como um aquecedor ou ferro elétrico; caso contrário, a máquina, o cabo de alimentação ou o tecido que está sendo bordado poderá pegar fogo, resultando em incêndio ou choque elétrico.
- Não utilize esta máquina próxima a uma chama aberta; o movimento do bastidor de bordar pode fazer com que o tecido que está sendo bordado pegue fogo.
- Não instale a máquina em uma superfície instável, como em cima de uma mesa inclinada instável, se o fizer a máquina poderá cair, resultando em ferimentos.

6 Cuidados especiais necessários ao bordar:

- Sempre preste muita atenção à agulha. Não utilize agulhas tortas ou danificadas.
- Mantenha os dedos longe de todas as partes móveis. Tenha muito cuidado na área em torno da agulha da máquina.
- Enquanto a máquina estiver em operação, mantenha suas mãos afastadas das caixas das barras das agulhas e de todas as partes móveis próximas às caixas das barras das agulhas, caso contrário poderá causar ferimentos às pessoas.
- Coloque a chave Liga/Desliga da máquina na posição “O” para desligá-la quando for fazer qualquer ajuste na área da agulha, como substituir a agulha.
- Não utilize uma chapa de agulha incorreta ou danificada, pois poderá causar a quebra da agulha.

7 Essa máquina não é um brinquedo:

- É necessária muita atenção quando a máquina for utilizada por crianças ou próxima a elas.
- Essa máquina não foi elaborada para ser utilizada por crianças pequenas ou pessoas debilitadas sem supervisão.
- Crianças pequenas deverão ser supervisionadas para garantir que não brinquem com a máquina.
- Não utilize a tesoura ou o abridor de costuras incluídos de qualquer outro modo, exceto para o modo de uso planejado. Além disso, ao abrir um orifício com o abridor de costuras, não coloque suas mãos ou dedos no caminho do corte, caso contrário ferimentos podem resultar se o abridor de costuras escorregar.
- O saco plástico com o qual esta máquina é fornecida deve ser mantido longe do alcance das crianças ou deve ser descartado. Nunca permita que as crianças brinquem com o saco plástico devido ao risco de sufocação.
- Não utilize a máquina ao ar livre.

8 Para um uso prolongado da máquina:

- Ao guardar essa máquina, evite locais com incidência direta da luz solar e umidade elevada. Não utilize e nem guarde a máquina próxima a um aquecedor de ambiente, ferro de passar, lâmpada halógena ou outros objetos quentes.
- Utilize somente sabão ou detergente neutro para limpar a superfície externa da máquina. Nunca utilize benzeno, thinner e saponáceos, pois eles podem danificar a superfície externa da máquina.
- Sempre consulte este manual antes de trocar ou instalar calcadores, agulhas ou qualquer outra peça, para garantir uma correta instalação.

9 Para reparar ou ajustar a máquina:

- Não tente desmontar, reparar ou alterar esta máquina de qualquer forma, caso contrário podem resultar em incêndio, choques elétricos ou ferimentos às pessoas.
- Se a lâmpada estiver danificada, sua substituição deverá ser feita por um revendedor autorizado.
- Se ocorrer um mau funcionamento ou for necessário um ajuste, primeiramente siga a tabela de localização e solução de falhas no final deste manual para verificar e ajustar a máquina por conta própria. Se o problema persistir, consulte o revendedor autorizado Brother mais próximo de você.

Utilize esta máquina somente para a finalidade descrita neste manual.

Utilize os acessórios recomendados pelo fabricante conforme consta neste manual.

Utilize somente o cabo de interface (cabo USB) fornecido com esta máquina.

Utilize somente um mouse projetado especificamente para esta máquina.

O conteúdo deste manual e as especificações desse produto estão sujeitos a alterações sem aviso prévio.

Para atualizações e informações adicionais do produto, visite o nosso site na web:

www.brother.com

GUARDE ESTAS INSTRUÇÕES

Essa máquina foi projetada para uso doméstico.

Este produto não foi projetado para ser utilizado por pessoas (incluindo crianças) com habilidades físicas, sensoriais ou mentais reduzidas ou por pessoas que não possuam experiência ou conhecimento apropriado, a menos que supervisionadas ou instruídas sobre o uso do equipamento por uma pessoa responsável pela sua segurança. Crianças devem ser supervisionadas para garantir que não brinquem com o produto.

Este produto pode ser usado por crianças a partir dos oito anos e por pessoas com capacidades físicas, sensoriais ou mentais reduzidas ou falta de experiência e conhecimento se elas forem supervisionadas ou orientadas em relação ao uso seguro da máquina e entendam os riscos envolvidos. Crianças não devem brincar com o produto. A limpeza e a manutenção não deverão ser feitas por crianças sem supervisão.

SOMENTE PARA USUÁRIOS NO REINO UNIDO, IRLANDA, MALTA E CHIPRE

IMPORTANTE

- Caso seja necessário trocar o fusível do plugue, utilize um fusível aprovado pela ASTA de acordo com a BS 1362, isto é, que tenha o símbolo  e com as mesmas especificações citadas no plugue.
- Sempre reponha a tampa do fusível. Nunca utilize plugues sem a tampa do fusível.
- Se a tomada elétrica disponível não for adequada ao plugue fornecido com este equipamento, você deverá entrar em contato com o revendedor autorizado para obter o plugue correto.

Contrato de licença

A máquina que você adquiriu inclui dados, software e/ou documentação (doravante denominados “CONTEÚDO”) que são produtos proprietários da Brother Industries, Ltd. (“BROTHER”). AO UTILIZAR O CONTEÚDO, O CLIENTE ACEITA OS TERMOS E CONDIÇÕES DESTE CONTRATO. A BROTHER detém a propriedade de todos os direitos do CONTEÚDO e das cópias do CONTEÚDO incluídas neste pacote. O CONTEÚDO está licenciado (não vendido) a você (“CLIENTE”) segundo os termos e condições deste Contrato.

O CLIENTE está licenciado para:

- Utilizar o CONTEÚDO em conjunto com uma máquina de bordar com a finalidade de criar bordados.
- Utilizar o CONTEÚDO em conjunto com uma máquina de bordar que o CLIENTE possua ou utilize, desde que o CONTEÚDO não seja utilizado em mais de uma máquina de bordar simultaneamente.

Salvo as disposições contrárias contidas neste contrato, o CLIENTE não poderá:

- Permitir que mais de uma cópia do CONTEÚDO estejam disponíveis para uso simultâneo.
- Reproduzir, modificar, publicar, distribuir, vender, alugar, sublocar ou de outra forma tornar disponível o CONTEÚDO a outros.
- Distribuir, alugar, sublocar, fazer leasing, vender, transferir ou atribuir os cartões de memória ou o seu CONTEÚDO.
- Descompilar, decodificar ou de alguma forma fazer engenharia reversa do CONTEÚDO ou ajudar outros a fazerem o mesmo.
- Alterar, traduzir, modificar ou adaptar o CONTEÚDO ou qualquer parte do mesmo para fins industriais, comerciais ou empresariais.
- Vender ou de alguma forma distribuir o BORDADO criado pelo uso do CONTEÚDO, O QUAL ORIGINALMENTE POSSUI CERTOS AVISOS DE DIREITOS AUTORAIS SOB O NOME DE OUTROS TERCEIROS, QUE NÃO SEJAM A BROTHER (por ex., “©DISNEY”).

A BROTHER detém todos os direitos que não estejam expressamente concedidos ao CLIENTE neste contrato.

Nenhuma das disposições deste contrato constitui uma renúncia aos direitos que a Brother tem segundo qualquer lei. Esse contrato deverá ser governado pelas leis do Japão.

Favor dirigir todas as suas dúvidas relativas a este acordo por escrito, via correio, à Brother Industries, Ltd., 1-1-1 Kawagishi, Mizuho-ku, Nagoya 467-8562, Japan, Attention: P&H company Sales and Marketing Dept.

Etiquetas de aviso

A máquina contém as seguintes etiquetas de aviso.
Certifique-se de observar as precauções descritas nas etiquetas.

1

	▲CAUTION	▲VORSICHT	▲ATTENTION	▲PRECAUCIÓN	▲CUIDADO
	Carriage may cause injury. Do not put hands in carriage traveling path.	Um Verletzungen mit dem Stickarm zu vermeiden, nicht die Hände in die Nähe des Stickarms halten.	Le chariot peut provoquer des blessures. Ne pas mettre les mains dans le chemin du chariot.	El carro puede provocar lesiones. No poner las manos por donde pasa el carro.	O carro de transporte pode causar ferimentos. Não coloque as mãos sobre o trilho do carro de transporte.

	▲VOORZICHTIG	▲ATTENZIONE	▲ОСТОРОЖНО!	▲注意	▲注意
	De borduurarm kan verwondingen veroorzaken. Houdt uw handen buiten bereik van de borduurarm.	Il carrello potrebbe ferirvi. Non appoggiate la mano nel percorso del carrello.	Движущаяся каретка может быть причиной травмы. Не кладите руки на пути движения каретки.	刺しゅう機のキャリッジや刺しゅう枠が動いているときに、手や物を近づけないでください。 ケガの原因になります。	在绣花机的导轨或绣花框移动时，为避免造成伤害，请不要将手或物品靠近。

2

Localização das etiquetas

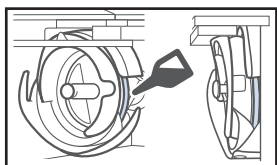

Coloque uma gota de óleo na lançadeira uma vez por dia antes de utilizá-la.

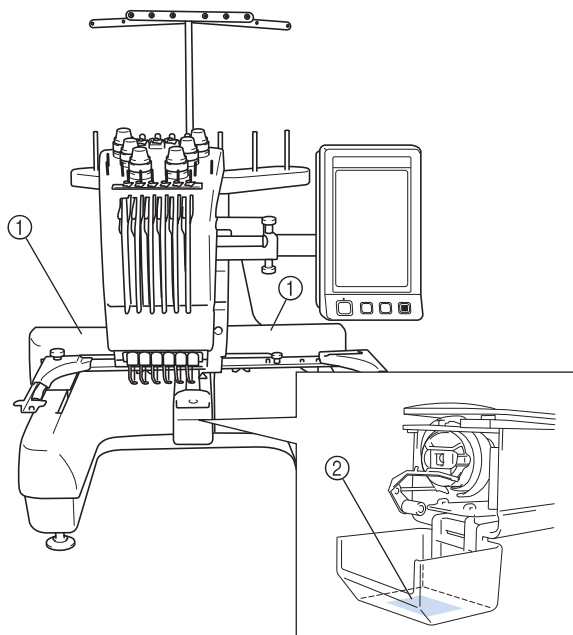

Recursos e estrutura da máquina

Máquina de bordar de seis agulhas

A sua máquina possui seis agulhas para bordar com seis linhas de cores diferentes. Ela pode bordar desenhos que contenham várias cores selecionando automaticamente a agulha correspondente a cada cor.

O mecanismo que move uma agulha para cima para baixo é denominado barra da agulha e as barras das agulhas estão na caixa das barras das agulhas. As barras das agulhas são nomeadas da direita para a esquerda da seguinte forma: barra de agulha 1, barra de agulha 2, barra de agulha 3, barra de agulha 4, barra de agulha 5 e barra de agulha 6.

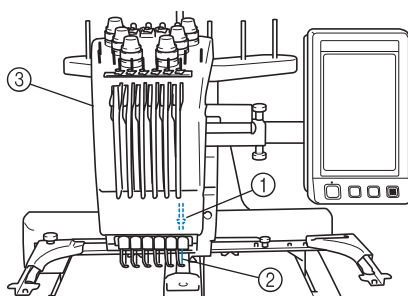

- ① Barra de agulha 1
- ② Agulha 1
- ③ Caixa das barras das agulhas

A máquina automaticamente atribui uma cor de linha a cada agulha. Se uma agulha já estiver com uma cor que será utilizada no próximo desenho a máquina atribuirá a cor a essa agulha, reduzindo o número de trocas do carretel de linha. Isso também significa que a máquina nem sempre atribui cores de acordo com o número da agulha, ela atribui as cores com base nas cores de linha já instaladas.

Lembrete

- A costura não é necessariamente executada na ordem dos números das barras de agulha.

As cores de linha atribuídas às barras das agulhas são listadas na tela. Passe a linha pelas barras das agulhas de acordo com a indicação.

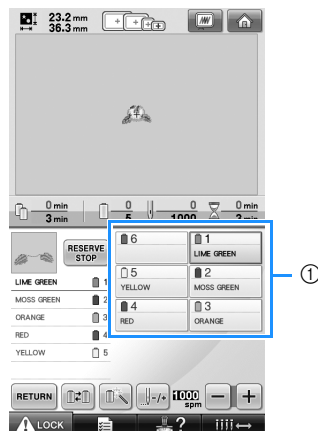

- ① As linhas existentes nas barras das agulhas são indicadas na tela conforme ilustra esta figura.

Os pinos dos carretéis, os botões de tensão da linha, as alavancas puxa-fio e os trajetos das linhas, mencionados ao passar a linha de cima, variam de acordo com o número da barra de agulha correspondente.

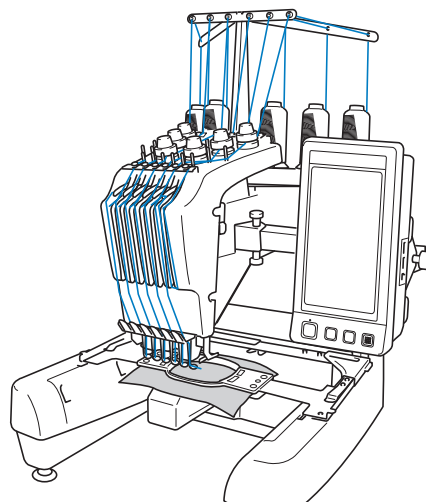

As seis agulhas não podem ser utilizadas para costurar simultaneamente. Somente uma agulha de cada vez é movida para a posição de bordar. De acordo com a ordem de costura, a caixa das barras das agulhas é movida para a esquerda e para a direita de modo que a barra da agulha e a linha da agulha com a cor necessária possam ser movidas para a posição de bordar.

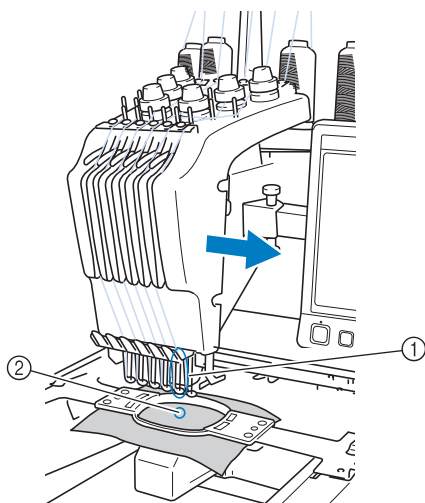

- ① Agulha na posição de bordar
A agulha é posicionada sobre o orifício da chapa da agulha ②.

Ao colocar a máquina em funcionamento, o calcador é baixado automaticamente. O bordado é executado e a linha é puxada para fora do tecido quando ocorre o corte da linha e a troca da cor de linha (movendo outra agulha para a posição de costura dentro do bordado). Ao concluir a costura, a máquina pára. Se o desenho utilizar sete cores de linha ou mais, a máquina irá parar quando for necessária a troca dos carretéis de linha e as instruções correspondentes serão exibidas no display.

Diferenças em relação às máquinas de uma única agulha

■ Você pode bordar desenhos utilizando seis cores ou menos sem necessidade de trocar os carretéis de linha

Nas máquinas de uma só agulha, você necessita trocar o carretel e passar a linha cada vez que quiser utilizar uma cor de linha diferente. Nesta máquina não é necessário trocar o carretel e nem passar a linha pela máquina nos desenhos que contenham até seis cores diferentes. Se o número total de cores for inferior a 6 e o total de trocas de cor for superior a 7 vezes, a máquina voltará à agulha já utilizada e bordará a mesma cor novamente, de forma automática.

■ A costura automática reduz o tempo de execução

Exceto para trocar os carretéis de linha com desenhos contendo sete cores ou mais, assim que a máquina for colocada em funcionamento ela continuará a funcionar automaticamente, desde abaixar o calcador até executar as operações específicas nas posições de início e término, além de passar de uma cor de linha para outra. Como a máquina pode passar de uma linha para outra e concluir a costura, o tempo de execução é bem menor.

■ Automaticamente puxa e segura as pontas de linha no lado avesso do tecido no início e no final da costura

Uma vez que a máquina puxa automaticamente a linha de cima por baixo do tecido no início de uma cor e puxa a linha de cima do tecido no momento do corte de linha, você não necessita se preocupar com as pontas da linha de cima.

■ Automaticamente move o bastidor para a posição de bordar

Nas máquinas de agulha única, na maioria dos casos, o desenho do bordado fica centralizado no bastidor e o tecido necessita ser posicionado corretamente dentro do bastidor com o centro da posição de bordar desejado alinhado com o centro do bastidor. Mas, nesta máquina, o bastidor de bordar é movido para determinar a posição do bordado, facilitando o ato de bordar o desenho em qualquer lugar do bastidor. Além disso, a posição de bordar pode ser determinada livremente depois que o tecido for fixado no bastidor e o bastidor for fixado na máquina, independentemente de como o tecido ficar posicionado no bastidor.

Outros recursos

■ Tela de cristal líquido fácil de ler e de utilizar

Equipado com uma tela de cristal líquido colorida grande, as cores de um desenho de bordado podem ser visualizadas numa imagem quase realista. Além disso, como o display é um painel sensível ao toque, você pode tocar nas teclas exibidas para executar facilmente as operações.



■ Mecanismo de segurança

A máquina vem equipada com um mecanismo de bloqueio que ajuda a evitar ferimentos causados por operações acidentais. A máquina só pode ser colocada em funcionamento depois que estiver desbloqueada. A cor do botão Start/Stop muda para informá-lo se a máquina está ou não bloqueada.

Aceso em vermelho

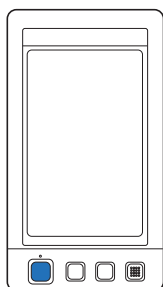

A máquina está bloqueada.

Piscando em verde

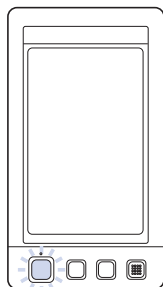

A máquina pode ser operada.

■ Ampla seleção das informações de cor de linha incluídas na memória da máquina

As informações de cor da linha dos vários fabricantes estão disponíveis, facilitando a escolha da cor de linha apropriada.

1848	Madeira Poly	
1770	Madeira Poly	
1951	Madeira Poly	
1637	Madeira Poly	

1049	Madeira Rayon	
1369	Madeira Rayon	
1137	Madeira Rayon	
1037	Madeira Rayon	

1177	Sulky	
1176	Sulky	
1024	Sulky	
1037	Sulky	

5622	R-A Poly	
9091	R-A Poly	
5694	R-A Poly	
5678	R-A Poly	

■ Função de visualização de cores de linha expandida que permite ver as cores numa tonalidade quase real

As cores e os números de cor das linhas ficam armazenados na memória da máquina. Nessa biblioteca de cores de linha, você pode selecionar as cores para criar a sua própria tabela de cores de linha. Se as cores do desenho forem trocadas utilizando-se essa tabela, o desenho poderá ser exibido apenas com as cores de linha que você tiver. Além disso, o desenho do bordado pode ser exibido tal qual ele apareceria se estivesse bordado.

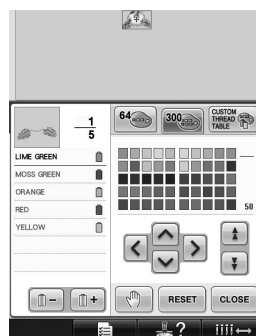

■ Mecanismo automático de passar a linha pela agulha

Utilizando o mecanismo automático de passar a linha pela agulha, você poderá passar automaticamente a linha pela agulha.

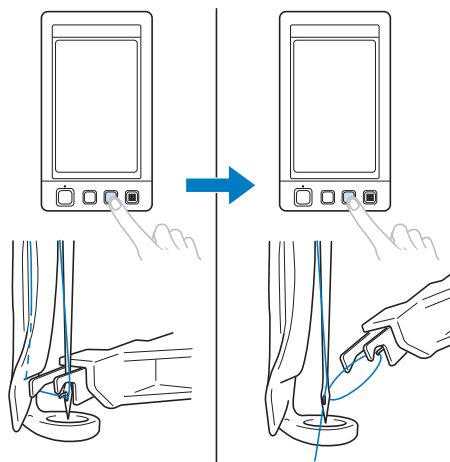

■ Porta USB disponível como equipamento padrão

Conectando um computador à máquina utilizando o cabo USB incluído, os desenhos de bordado podem ser transferidos do computador. Consulte “Computador (USB)” na página 156.

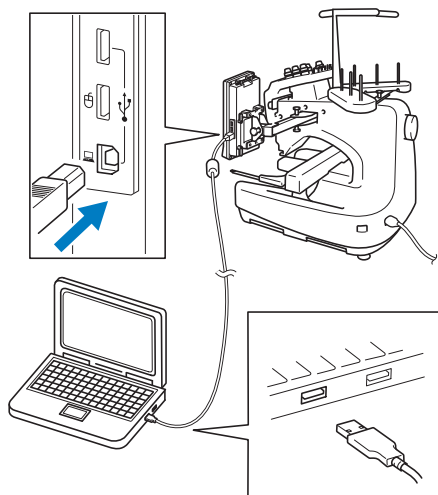

Se a máquina estiver instalada a uma distância que o cabo USB não alcança o computador, os desenhos de bordado podem ser transferidos do computador salvando-os temporariamente numa mídia USB, que será conectada à máquina. Consulte “Mídia USB” na página 160.

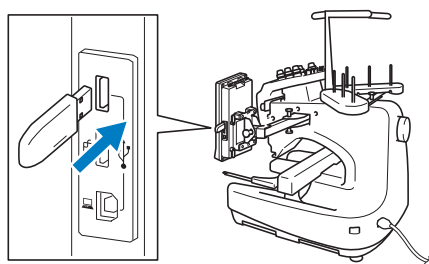

■ Movendo ou passando a linha pela agulha da barra da agulha selecionada a qualquer momento

Ao selecionar, editar ou bordar um desenho, você pode escolher qualquer uma das barras da agulha a qualquer momento para passar a linha pela agulha ou para movê-la para a posição de bordar.

Toque em  para abrir a tela de mover a agulha e selecione o número da barra da agulha a qual deseja mover ou passar a linha. (Consulte “Movendo a barra da agulha selecionada e passando a linha pela agulha” na página 61.)

Recursos disponíveis

Você pode bordar desenhos com tamanho máximo de 200 mm (A) x 300 mm (L). Se você utilizar o bastidor de boné opcional, poderá bordar em bonés.

■ Vários desenhos incluídos na memória da máquina

Além dos vários desenhos de letras, desenhos de bordado e de molduras existentes na memória da máquina, se você utilizar os cartões de memória opcionais poderá aumentar ainda mais essa biblioteca de desenhos incorporada na máquina.



■ Edição do desenho de bordado

Você pode combinar letras e desenhos de bordado ou pode especificar arranjos de texto para compor os desenhos.

A máquina também pode ser configurada para costurar repetidamente o mesmo desenho.



Estrutura do manual

Este manual está estruturado da seguinte forma:

Leia antes de utilizar

Capítulo 1: Procedimentos Iniciais

A configuração da máquina de bordar e os vários preparativos necessários antes de iniciar a costura estão descritos neste capítulo.

Capítulo 2: Tutorial do bordado

Esse capítulo descreve as operações básicas de bordar pela ordem – desde ligar a máquina e bordar um desenho até concluir o bordado. Siga as etapas do tutorial para bordar um desenho e dominar a operação desta máquina de bordar.

Capítulo 3: Outros Procedimentos Básicos

Esse capítulo fornece explicações sobre outras operações não descritas no capítulo 2, tais como bordar um desenho com sete cores ou mais e outras operações necessárias como, por exemplo, trocar a agulha.

Leia quando necessitar de informações adicionais

Capítulo 4: Configurações do Bordado

Esse capítulo contém descrições sobre as várias configurações de bordar, que simplificam a edição dos desenhos.

Capítulo 5: Selecionando/Editando/Salvando os Desenhos

Esse capítulo fornece detalhes sobre como selecionar, editar e salvar os desenhos de bordados.

Capítulo 6: Configurações Básicas e Recurso de Ajuda

Este capítulo contém descrições sobre o uso da tecla de configurações e da tecla de operações da máquina. São fornecidos detalhes sobre como alterar as configurações básicas da máquina de bordar e como visualizar as operações no display.

Capítulo 7: Apêndice

Esse capítulo fornece descrições de técnicas para várias operações de bordar, sugestões para criar lindos bordados e detalhes sobre os procedimentos de manutenção e medidas corretivas que deverão ser tomadas quando ocorrer algum problema.

Procurando informações

■ Procurando no manual

Pelo título

Verifique as descrições à esquerda para saber o conteúdo de cada capítulo e, em seguida, verifique o índice.

Por palavra-chave

Procure no índice remissivo no final deste manual. Procure pela palavra-chave desejada e, em seguida, consulte a página que está indicada.

Por tela

As descrições das telas e outras informações que surgem nas principais telas de LCD são fornecidas nas tabelas das páginas 70 a 78. Para obter detalhes, consulte a página indicada.

Por condições

As várias condições possíveis e as operações correspondentes são descritas na página 79. Para obter detalhes, consulte a página indicada.

■ Procurando na máquina

Esta máquina está equipada com um recurso de ajuda.

Aprendendo como executar uma operação

Toque na tecla guia de operações da máquina e, em seguida, verifique a informação desejada. Para obter detalhes sobre como utilizar a tecla guia de operações da máquina, consulte a página 206.

Introdução	1
INSTRUÇÕES DE SEGURANÇA IMPORTANTES	1
Contrato de licença	6
Etiquetas de aviso	7
Recursos e estrutura da máquina	8
Máquina de bordar de seis agulhas.....	8
Diferenças em relação às máquinas de uma única agulha.....	9
Outros recursos.....	10
Recursos disponíveis.....	11
Estrutura do manual	12
Leia antes de utilizar.....	12
Leia quando necessitar de informações adicionais.....	12
Procurando informações.....	12
PROCEDIMENTOS INICIAIS	19
Nomes das partes da máquina e suas funções	20
Vista frontal.....	20
Vista lateral direita/traseira.....	21
Painel de operações.....	21
Acessórios	22
Acessórios incluídos.....	22
Acessórios opcionais.....	23
Instalando a máquina	24
Precauções de instalação e transporte.....	24
Local da instalação.....	25
Instalando a máquina.....	26
Ajustando a posição do painel de operações.....	27
Preparando o conjunto da guia de linha.....	28
Posicionando o suporte de carretéis.....	29
Instalando a base de suporte do bastidor.....	29
TUTORIAL DO BORDADO	31
Precauções operacionais	32
Precauções sobre o fornecimento de energia.....	32
Precauções com a agulha.....	33
Verificando a agulha.....	33
Precauções com a bobina.....	33
Recomendações referentes à linha de cima.....	34
Recomendações de tecido.....	34
Recomendações referentes ao display.....	34
Procedimentos básicos	35
Instalando a bobina	36
Removendo a caixa da bobina.....	36
Instalando a bobina.....	36
Instalando a caixa da bobina.....	37
Ligando a máquina	38
Entendendo as telas.....	39
Visão geral da tela.....	40
Selecionando um desenho para bordar	42
Selecionando um desenho para bordar.....	43
Editando o desenho do bordado	44
Passando para a tela de configurações do bordado.....	44
Especificando as configurações do bordado	45
Visualizando a Imagem	46
Verificando uma visualização da imagem.....	46

Colocando o tecido no bastidor	47
Colocando o tecido no bastidor	47
Instalando o bastidor de bordar na máquina	49
Instalando o bastidor de bordar	49
Verificando a área de bordar	51
Interrompendo a verificação da área de bordar	51
Passando para a tela de bordar	52
Passando a linha de cima	53
Verificando as barras de agulha e as cores de linha	53
Passando a linha de cima	55
Passando a linha pela agulha	59
Bordando o desenho	63
Iniciando o bordado	63
Interrompendo o bordado	65
Verificando a tensão da linha	67
Removendo o tecido e o bastidor de bordar	68
Removendo o bastidor de bordar	68
Removendo o tecido	68
Desligando a máquina	69
Guia de referência rápida das telas	70
Exibição das telas na tela	70
Controles comuns das telas	70
Entendendo a tela de seleção do tipo de desenho	71
Entendendo a tela de listagem dos desenhos	72
Entendendo a tela de edição do desenho	73
Entendendo a tela de configurações do bordado	75
Entendendo a tela de execução do bordado	77
Se você tiver alguma dúvida, isso poderá ajudá-lo	79
TERMOS TÉCNICOS:	79
DESENHOS:	79
AO BORDAR:	79
Conectividade USB	80

OUTROS PROCEDIMENTOS BÁSICOS 85

Trocando a agulha	86
Como trocar a agulha	86
Uso correto dos bastidores de bordar	88
Tipos de bastidor e suas aplicações	88
Fixando entretelas de passar a ferro no avesso do tecido	90
Colocando o tecido no bastidor	91
Colocando o tecido nos bastidores grande e extragrande	91
Utilizando o gabarito de bordar	92
Peças de tecido pequenas/grandes	93
Posição e movimento do bastidor de bordar	94
Alterando a posição do bordado	96
Ajustando o ângulo	97
Trocando as cores de linha na tela	100
Bordando um desenho contendo sete cores ou mais	101
Verificando se as trocas de carretel de linha são necessárias	101
Trocando os carretéis de linha nos desenhos com sete cores ou mais	103
Mensagem de trocar carretéis de linha	103
Troca fácil dos carretéis de linha	104
Se a linha se romper ou se a linha da bobina acabar durante o bordado	105
Se a linha de cima se romper	105
Se a linha da bobina se romper ou acabar	106
Bordando a partir do início ou do meio do desenho	108
Retomando o bordado depois de ter desligado a máquina	110
Ajustando a tensão da linha	112
Ajustando a tensão da linha da bobina	112
Ajustando a tensão da linha de cima	113

CONFIGURAÇÕES DO BORDADO 115

Alinhavando o bordado	116
Criando um aplique	117
Criando um aplique.....	117
Utilizando um desenho de moldura para o contorno.....	120
Configuração automática dos pontos de fixação	122
Configurações da posição de início/término	123
Repetindo a costura de um desenho ao longo de uma diagonal.....	124
Bordando caracteres interligados.....	125
Configuração da velocidade máxima de costura	127
Configurando a máquina para parar nas trocas de cor	128
Parando a máquina na próxima troca de cor.....	128
Especificando os locais das pausas antes de bordar.....	128
Configuração temporária da barra da agulha	130
Bordando sem interrupção (usando uma única cor).....	131
Configurações das barras de agulha reservadas	132

SELECIONANDO/EDITANDO/SALVANDO OS DESENHOS 135

Precauções	136
Precauções relacionadas aos arquivos de bordado.....	136
Precauções relacionadas aos cartões de memória opcionais.....	138
Precauções relacionadas à mídia USB.....	139
Selecionando um desenho de bordado	140
Seleção geral de desenhos.....	140
Desenhos de bordado.....	141
Desenhos de molduras.....	141
Desenhos de monogramas e molduras.....	142
Desenhos de alfabetos.....	145
Desenhos de alfabetos com motivos florais.....	148
Desenhos de alfabetos em estilo renascentista.....	149
Alfabeto de aplique.....	150
Desenhos de alfabetos gregos.....	151
Desenhos de bordado armazenados na máquina.....	151
Cartões de memória (opcionais).....	152
Computador (USB).....	156
Mídia USB.....	160
Editando o desenho do bordado (tela de edição do desenho)	162
Combinando desenhos.....	162
Selecionando o desenho a ser editado.....	163
Movendo o desenho.....	163
Espelhamento horizontal do desenho.....	164
Alterando o tamanho do desenho.....	164
Girando um desenho.....	166
Alterando o arranjo de texto de um caractere.....	167
Alterando o espaçamento entre os caracteres.....	167
Separando os desenhos de caracteres combinados.....	168
Cortando as linhas entre os caracteres.....	169
Alterando a densidade da linha (somente para alguns desenhos de molduras e caracteres).....	170
Especificando o texto multicolorido.....	170
Trocando as cores do desenho.....	171
Criando um desenho que se repete.....	172
Criando uma tabela de linhas personalizadas.....	176
Escolhendo uma cor da tabela de linhas personalizadas.....	179
Duplicando um desenho.....	180
Excluindo um desenho.....	180
Editando o desenho do bordado (tela de configurações do bordado)	181
Girando o desenho inteiro.....	181
Editando um desenho combinado	182

Salvando os desenhos de bordado	187
Memória da máquina.....	187
Se o desenho do bordado não puder ser salvo	187
Mídia USB	189
Computador (USB)	190
CONFIGURAÇÕES BÁSICAS E RECURSO DE AJUDA	193
Utilizando a tecla de configurações	194
Entendendo a tela de configurações	194
Alterando as guias de exibição	196
Alterando as informações das cores das linhas	197
Especificando o tamanho da miniatura.....	198
Alterando as cores de fundo dos desenhos de bordado ou das miniaturas	199
Especificando o corte dos pontos de ligação/códigos de salto “DST” para corte	200
Excluindo os pontos curtos.....	201
Especificando o comprimento restante da linha	201
Alterando as configurações do protetor de tela.....	201
Ligando ou desligando a luz de costura	203
Alterando o volume do alto-falante	204
Especificando o sensor de linha	204
Alterando o formato do ponteiro quando um mouse USB é utilizado	205
Alterando as unidades de medição.....	205
Alterando o idioma	205
Utilizando a tecla guia de operações da máquina	206
APÊNDICE	209
Costura de aplique	210
Costurando desenhos de apliques	210
Utilizando um desenho de moldura para criar apliques (1)	211
Utilizando um desenho de moldura para criar apliques (2)	212
Bordando desenhos de tamanho grande (divididos em seções)	214
Dicas úteis para operar a máquina	217
Verificando a tensão da linha com um dos desenhos internos da máquina	217
Costurando um desenho alinhado com uma marca no tecido	218
Tabela das cores de linha.....	220
Cores dos arquivos de bordado Tajima (.dst).....	220
Criando belos bordados.....	221
Linhas	221
Entretelas (de usar no lado avesso do tecido).....	222
Técnicas de prender o tecido no bastidor.....	224
Tabela de compatibilidade de entretelas com tecidos	225
ACESSÓRIOS OPCIONAIS	227
Utilizando o bastidor de boné opcional	227
Bastidor de boné e seus acessórios.....	227
Tipos de bonés.....	228
Precauções com relação aos tecidos	229
Preparando-se para utilizar o bastidor de boné	229
Fixando o bastidor de boné.....	234
Instalando a base de suporte do bastidor	239
Informações adicionais para digitalização.....	240
Utilizando o enchedor de bobina opcional	242
Precauções.....	242
Enchedor de bobina opcional e seus acessórios	242
Instalando o enchedor de bobina opcional	243
Conectando o adaptador de alimentação CA	243
Enchendo a bobina	244

Manutenção	247
Limpando o display	247
Limpando a superfície da máquina	247
Limpando a lançadeira	247
Limpando em torno da chapa da agulha	248
Limpando a caixa da bobina	249
Limpando os trajetos de linha das linhas superiores	250
Lubrificando a máquina	252
Sobre a mensagem de manutenção	253
Localização e solução de falhas.....	254
Solução de problemas mostrada na tela	254
Solução de problemas	255
Mensagens de erro	263
Se a máquina não responder quando uma tecla for pressionada	271
Especificações	272
Especificações da máquina de bordar	272
Atualizando o software da sua máquina.....	273
Procedimento de atualização utilizando a mídia USB	273
Procedimento de atualização utilizando o computador	274
Índice remissivo	275

1

PROCEDIMENTOS INICIAIS

Depois de remover a máquina da embalagem, consulte em primeiro lugar a seção “Acessórios” na página 22 e verifique se todos os acessórios relacionados estão incluídos. Depois de verificar se todos os acessórios estão incluídos, você já poderá instalar a máquina de bordar.

A instalação da máquina e os vários preparativos necessários antes de começar a bordar estão descritos neste capítulo.

Nomes das partes da máquina e suas funções	20
Vista frontal	20
Vista lateral direita/traseira.....	21
Painel de operações.....	21
Acessórios	22
Acessórios incluídos	22
Acessórios opcionais	23
Instalando a máquina	24
Precauções de instalação e transporte.....	24
Local da instalação	25
Instalando a máquina	26
Ajustando a posição do painel de operações	27
Preparando o conjunto da guia de linha	28
Posicionando o suporte de carretéis.....	29
Instalando a base de suporte do bastidor	29

Nomes das partes da máquina e suas funções

Os nomes das várias partes da máquina de costura e suas funções estão descritos abaixo. Antes de utilizar a máquina de costura, leia cuidadosamente essas descrições e aprenda os nomes das peças da máquina.

Vista frontal

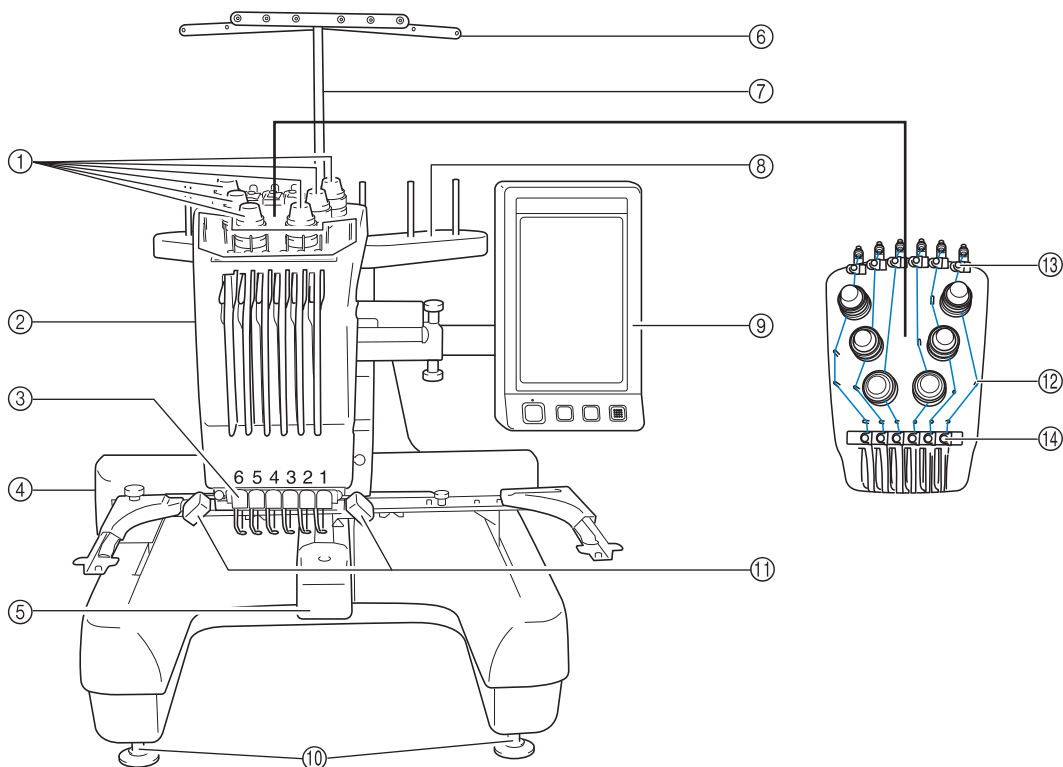

- ① **Botões de ajuste de tensão da linha**
Ajustam a tensão das linhas.
- ② **Caixa das barras das agulhas**
A caixa se move para a esquerda e para a direita para mover a agulha para a posição de bordar.
- ③ **Guia de linha inferior**
- ④ **Carro**
Instale o bastidor de bordar no carro. Quando a máquina for ligada ou quando a máquina executar o bordado, o carro se moverá para frente, para trás, para a esquerda ou para a direita.
- ⑤ **Tampa da lançadeira/Lançadeira**
Abra a tampa da lançadeira e introduza a caixa da bobina na lançadeira.
- ⑥ **Guia de linha**
- ⑦ **Suporte de montagem da guia de linha**
- ⑧ **Suporte de carretéis**
Coloque 6 carretéis de linha para bordar.
- ⑨ **Painel de operações**
- ⑩ **Pés**
Ajuste os pés da máquina para regular seu posicionamento.
- ⑪ **Luz de costura**
A luz de costura pode ser ligada ou desligada através da tela de configurações. Consulte a página 203.
- ⑫ **Pinos da guia de linha**
- ⑬ **Guia de linha superior**
- ⑭ **Guia de linha intermediária**

Vista lateral direita/traseira

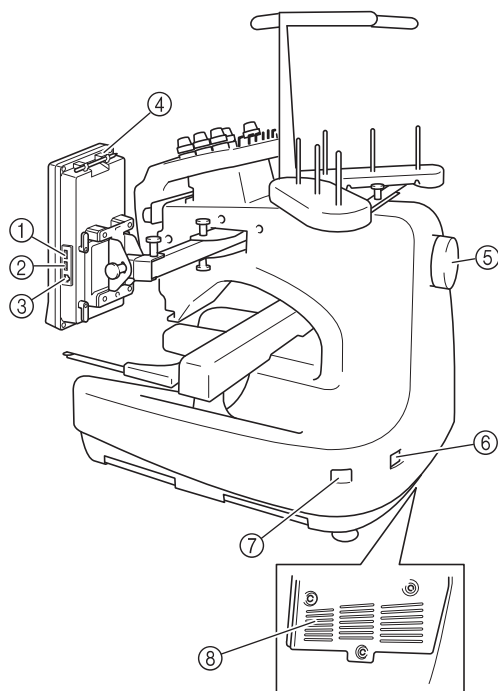

Parte inferior

- ① **Porta USB principal (superior) para mídias**
Para enviar os desenhos da/para mídia USB, conecte a mídia USB diretamente a esta porta USB.
- ② **Porta USB para mouse**
- ③ **Porta USB para computador**
Para importar/exportar desenhos entre um computador e a máquina, conecte o cabo USB à esta porta USB.
- ④ **Suporte para caneta ponteiro**
Use este suporte para prender a caneta ponteiro quando não está em uso.
- ⑤ **Volante**
Gire o volante para mover a agulha para cima e para baixo. Assegure-se de girar o volante em direção ao painel LCD (sentido anti-horário).
- ⑥ **Conector de alimentação**
Insira o plugue do cabo elétrico neste conector.
- ⑦ **Interruptor Liga/Desliga**
Utilize o interruptor Liga/Desliga para ligar ou desligar a máquina (liga em "I" e desliga em "O").
- ⑧ **Aberturas de ventilação**

Painel de operações

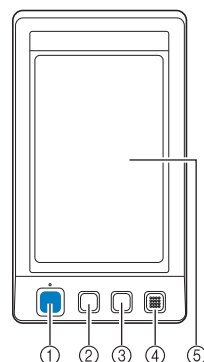

- ① **Botão Start/Stop**
Pressione o botão Start/Stop para colocar a máquina em funcionamento ou pará-la. A cor e o status da luz do botão mudam de acordo com as condições de operação da máquina.

Aceso em vermelho	:	Quando a máquina não pode costurar
Piscando em verde	:	Quando a máquina pode iniciar a costura
Aceso em verde	:	Quando a máquina estiver costurando
Apagado	:	Quando a máquina estiver desligada
- ② **Botão de corte de linha**
Pressione o botão de corte de linha para cortar as linhas de cima e da bobina.
- ③ **Botão de passar a linha pela agulha automaticamente**
Pressione esse botão para passar a linha pela agulha automaticamente.
- ④ **Alto-falante**
- ⑤ **Display (sensível ao toque)**
Toque nas teclas que são exibidas no painel sensível ao toque para selecionar e editar os desenhos e confirmar várias informações.

Acessórios

Os acessórios listados abaixo estão incluídos com esta máquina. Certifique-se de utilizar os acessórios desenvolvidos para esta máquina.

Acessórios incluídos

Quando abrir a caixa, verifique se os seguintes acessórios estão incluídos. Se algum item estiver faltando ou estiver danificado, entre em contato com o seu revendedor.

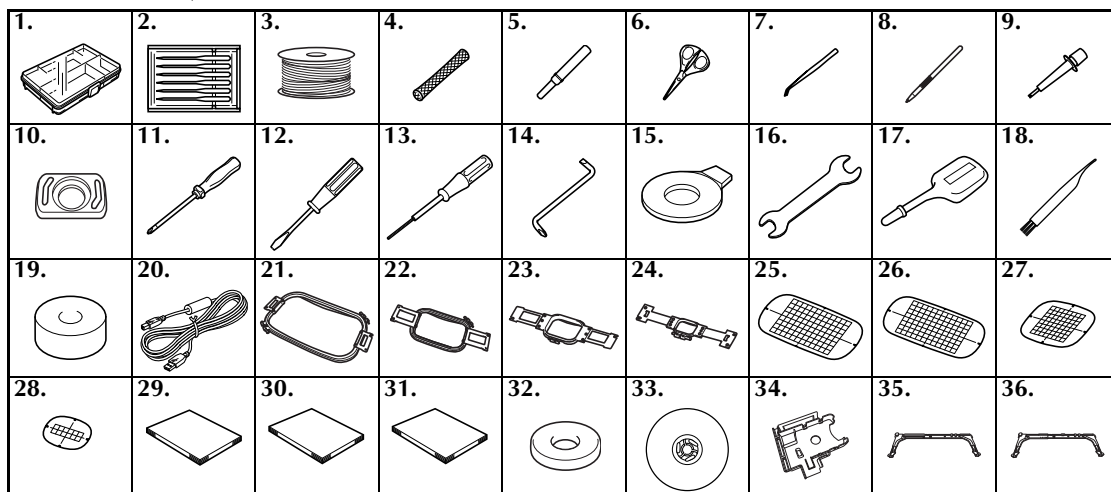

Nº	Nome da Peça	Código da Peça
1	Caixa de acessórios	XC6482-051
2	Conjunto de agulhas x 2	XC6469-001
3	Bobina cheia x 6	XC6368-051
4	Redinha para carretel x 6	S34455-000
5	Abridor de costuras	X4967-001
6	Tesoura	XC1807-121
7	Pinça	XC6542-051
8	Caneta ponteiro	XA9940-051
9	Ferramenta de trocar agulha	XF2212-001
10	Espaçador da chapa de agulha	XC6499-151
11	Chave Phillips	XC6543-051
12	Chave de fenda padrão	X55468-051
13	Chave Allen	XC5159-051
14	Chave de fenda em 90°	XC6545-051
15	Chave de fenda em forma de disco	XC1074-051
16	Chave 13 x 10	XC6159-051
17	Lubrificante	XZ0206-051
18	Escova de limpeza	X59476-051
19	Peso	XC5974-151
20	Cabo USB	XD1851-051

Nº	Nome da Peça	Código da Peça
21	Bastidor de bordar (extragrande) 200 mm (A) x 300 mm (L)	PRH300 (Américas) PRH300: XC6284-052 (Outras áreas)
22	Bastidor de bordar (grande) 130 mm (A) x 180 mm (L)	PRH180 (Américas) PRH180: XC6285-052 (Outras áreas)
23	Bastidor de bordar (médio) 100 mm (A) x 100 mm (L)	PRH100 (Américas) PRH100: XC6286-052 (Outras áreas)
24	Bastidor de bordar (pequeno) 40 mm (A) x 60 mm (L)	PRH60 (Américas) PRH60: XC6287-052 (Outras áreas)
25	Gabarito de bordar (extragrande) 200 mm (A) x 300 mm (L)	XC5704-051
26	Gabarito de bordar (grande) 130 mm (A) x 180 mm (L)	XC5721-051
27	Gabarito de bordar (médio) 100 mm (A) x 100 mm (L)	XC5759-051
28	Gabarito de bordar (pequeno) 40 mm (A) x 60 mm (L)	XC5761-051
29	Manual de operações	Este manual
30	Guia de referência rápida	XF2227-001
31	Adendo do Manual de operações	XF2142-001
32	Almofada para carretel x 6	XC7134-051
33	Retentor do carretel x 6	130012-054
34	Suporte de leitor de cartões	XE6620-001

Nº	Nome da Peça	Código da Peça
35	A Base de suporte do bastidor A (com tampa de canto branca)	XF2222-001
36	B Base de suporte do bastidor B (com tampa de canto cinza-claro)	XF2223-001



Lembrete

- A caneta ponteiro incluída pode ser armazenada no suporte para caneta ponteiro localizado na parte de trás do painel de operações. Consulte a página 21.

Acessórios opcionais

Os acessórios a seguir estão disponíveis como opcionais.

1.			
2.		3.	
4.		5.	
6.		7.	
8.		9.	
10.		11.	
12.		13.	
14.*		15.*	

15.*		16.	
17.		18.	
19.		20.	

Nº	Nome da Peça	Código da Peça
1	Conjunto de bastidor de boné avançado 2 (Consulte a página 227.)	PRCF3 (Américas) PRCF3:XE2158-001 (Outras áreas)
2	Bastidor de boné avançado 2	PRCFH3 (Américas) PRCFH3:XE2162-001 (Outras áreas)
3	Bastidor de boné avançado	PRCFH2 (Américas) PRCFH2:XC7610-052 (Outras áreas)
4	Base de montagem (Consulte a página 227.)	PRCFJ2 (Américas) PRCFJ2:XC7611-052 (Outras áreas)
5	Conjunto de bastidor cilíndrico	PRCL1 (Américas) PRCL1:XE2166-001 (Outras áreas)
6	Bastidor cilíndrico	PRCLH1 (Américas) PRCLH1:XE2170-001 (Outras áreas)
7	Bastidor retangular	PRF300 (Américas) PRF300:XE2086-001 (Outras áreas)
8	Conjunto do enchedor de bobina (Consulte a página 242.)	PRBW1
9	Bobina de metal	100376-053
10	Leitor de cartões de memória	SAECR1
11	Cartão de memória	-
12	Mouse USB	XE5334-101
13	Tabela de bordado	PRWT1 (Américas) PRWT1:XE8417-001 (Outra área)
14	Bastidor de arremate 100 mm (A) x 300 mm (L)	PRPBF1 (Américas) PRPBF1:XE8414-001 (Outra área)
15	Bastidor de costura 200 mm x 200 mm	PRPQF200 (Américas) PRPQF200:XE8411-001 (Outra área)
16	C Base de suporte do bastidor C (com tampas de canto cinza-escuro)	PRPARMC (Américas) PRPARMC:XE8436-001 (Outra área)
17	Bastidor redondo (Ø100 mm)	PRPRF100 (Américas) PRPRF100:XE8427-001 (Outra área)
18	Bastidor redondo (Ø130 mm)	PRPRF130 (Américas) PRPRF130:XE8430-001 (Outra área)
19	Bastidor redondo (Ø160 mm)	PRPRF160 (Américas) PRPRF160:XE8433-001 (Outra área)

* Recomendamos o uso da tabela de bordado opcional ao usar o bastidor de costura ou o bastidor de arremate.

**Nota**

- O código das peças poderá ser diferente de acordo com a área em que a máquina foi adquirida.
- Os cartões de memória vendidos em outros países não são compatíveis com essa máquina de bordar.
- Visite o seu revendedor autorizado mais próximo para obter uma relação completa de acessórios opcionais e cartões de memória disponíveis para a sua máquina.

**Lembrete**

- Sempre utilize os acessórios recomendados para esta máquina.
- Todas estas especificações encontram-se corretas no momento da impressão deste manual. Algumas especificações estão sujeitas a alterações sem aviso prévio.

Instalando a máquina

Os procedimentos de instalação da máquina estão descritos a seguir. Se a máquina não for instalada corretamente, ela poderá sacudir ou produzir um ruído elevado e o bordado não será costurado corretamente. Um pedestal de costura opcional também se encontra disponível.

Precauções de instalação e transporte

**CUIDADO**

- A temperatura do ambiente de trabalho deverá estar entre 5 °C e 40 °C. Se você operar a máquina em um ambiente muito frio ou muito quente, ela poderá funcionar inadequadamente.
- Não utilize a máquina em um local onde fique exposta à incidência direta da luz solar, caso contrário, ela poderá apresentar um mau funcionamento.
- Instale a máquina com os quatro pés ajustáveis completamente em contato com a mesa ou bancada, de modo que a máquina fique nivelada.
- Não coloque nenhum objeto sob a máquina de bordar que possa bloquear as aberturas de ventilação na parte traseira da base, caso contrário o motor da máquina poderá superaquecer, causando incêndio ou danos à máquina.
- O peso da máquina é de aproximadamente 37 kg. O transporte ou instalação da máquina deverá ser feito por duas pessoas.
- O transporte da máquina deverá ser feito por duas pessoas levantando-a pela base nas posições indicadas na figura abaixo. Se for levantada por qualquer outra área, ela poderá ser danificada ou cair, o que poderá causar ferimentos.

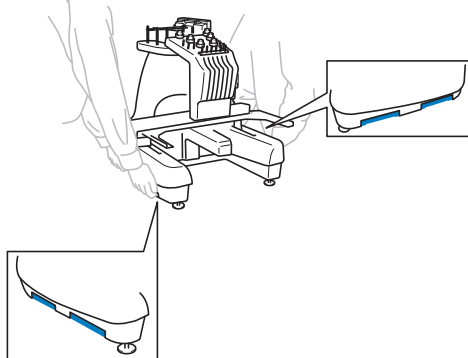

- Na ocorrência de relâmpagos, desligue a máquina e desconecte o cabo elétrico da tomada. Os relâmpagos poderão causar o mau funcionamento da máquina.
- Não conecte o cabo elétrico até concluir a instalação da máquina, caso contrário, poderá sofrer ferimentos se o botão Start/Stop for pressionado acidentalmente e a máquina entrar em funcionamento.
- Ao lubrificar a máquina, use luvas e óculos de proteção para evitar que o óleo ou graxa atinjam seus olhos ou sua pele. Não coloque óleo ou graxa em sua boca. Mantenha o óleo e a graxa fora do alcance das crianças.

Local da instalação

Instale a máquina em um local com as seguintes especificações.

- Posicione a máquina a mais de 50 mm da parede
- Deixe espaço suficiente em torno da máquina
- Não coloque objetos dentro da área de movimentação do bastidor de bordar
- Instale a máquina próxima a uma tomada elétrica
- Utilize uma superfície nivelada e estável, como uma bancada
- Utilize uma superfície que suporte o peso da máquina (aprox. 37 kg)
- Deixe um espaço aberto em torno das aberturas de ventilação na parte traseira da base da máquina

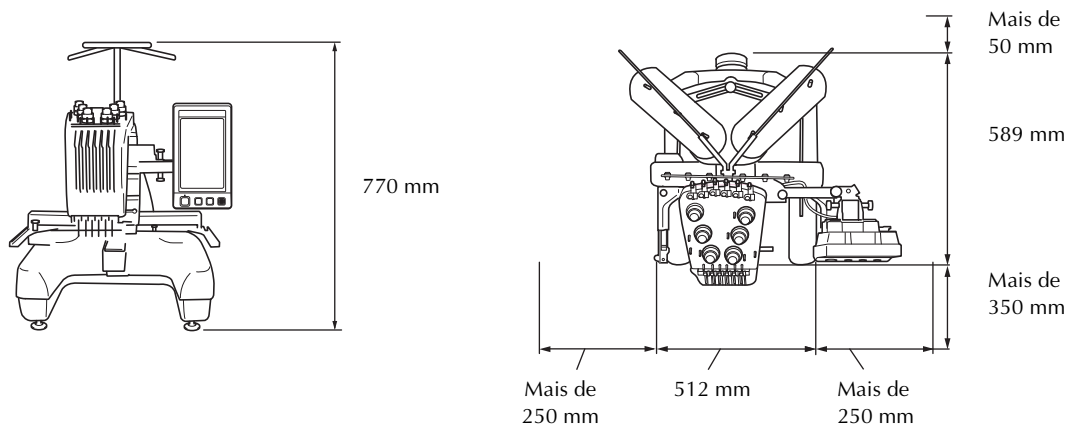

! CUIDADO

- Para evitar mau funcionamento ou danos, não instale a máquina em um local exposto às seguintes condições:

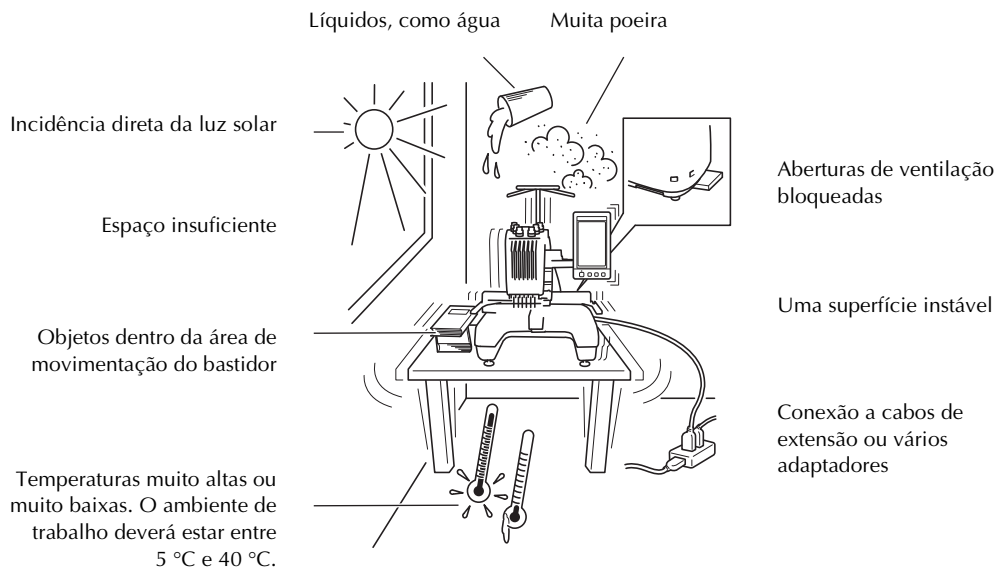

Nota

- Para sua segurança: Como a máquina pesa aproximadamente 37 kg, não a instale sobre uma mesa ou bancada instável.

Instalando a máquina

Ao instalar a máquina, ajuste os pés de modo que ela fique firme.

- 1** Certifique-se de remover todos os materiais e fitas de embalagem afixadas à máquina.
- 2** Instale a máquina verificando se há espaço suficiente em torno dela.

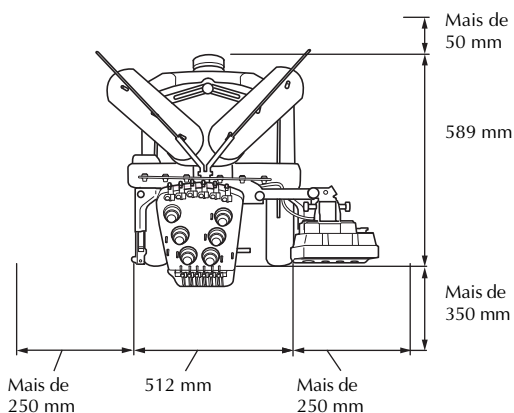

- 3** Ajuste os pés da máquina para deixá-la estabilizada. Utilize a chave incluída para desapertar a porca de trava do pé que deseja ajustar.

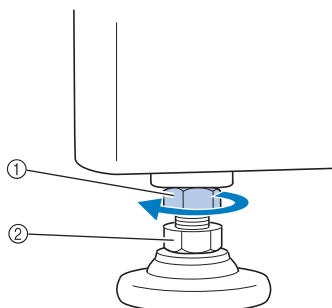

- ① Porca de trava
- ② Porca ajustável do pé
- ▶ O pé pode ser girado.

- 4** Use a chave incluída para girar a porca ajustável do pé da máquina. Girando a porca na direção ①, você aumenta a altura do pé; girando a porca na direção ②, você encurta a altura do pé.

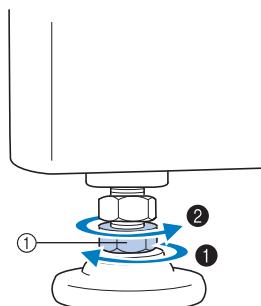

- ① Porca ajustável do pé
- Ajuste todos os quatro pés de modo que fiquem em contato com a mesa ou bancada.

- 5** Depois de ajustar os pés para o comprimento desejado, utilize a chave incluída para apertar as porcas.

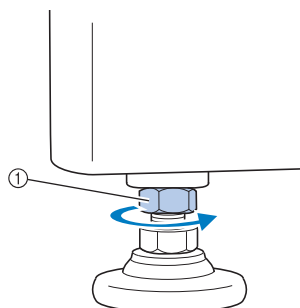

- ① Porca de trava

- 6** Pressione cada canto da máquina de bordar para verificar se ela está estabilizada. Se ela ainda estiver instável, execute os passos ③ a ⑤ novamente para ajustar os pés.

Ajustando a posição do painel de operações

Ajuste a orientação e o ângulo do painel de operações para poder operá-lo facilmente.

- 1 Desaperte os 2 parafusos de aperto manual para trazer o painel de operações para frente.

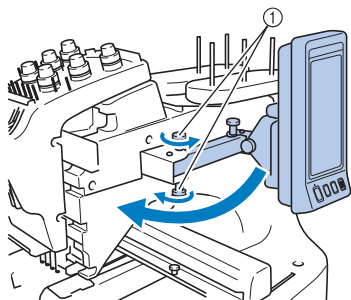

① Parafusos de aperto manual

- 2 Ajuste o painel de operações para uma posição fácil de operar e, em seguida, aperte os parafusos de aperto manual.

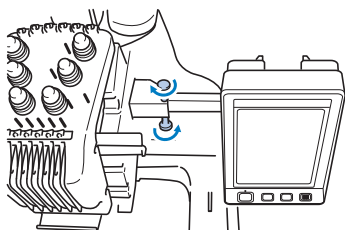

- 3 Ajuste a orientação do painel de operações. Desaperte o parafuso de aperto manual, ajuste o painel de operações para uma orientação de fácil visualização e, em seguida, aperte o parafuso de aperto manual.

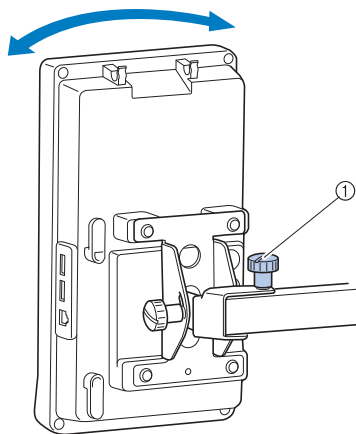

① Parafuso de aperto manual

- 4 Ajuste o ângulo do painel de operações. Desaperte os 2 parafusos de aperto manual atrás do painel de operações, ajuste o painel de operações para um ângulo de fácil visualização e, em seguida, aperte os parafusos de aperto manual.

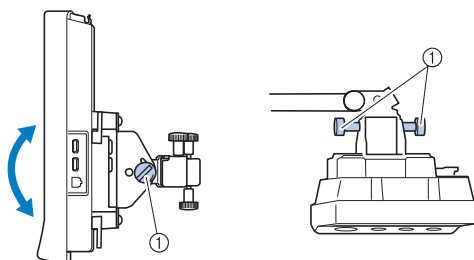

(Vista lateral)

(Vista superior)

① Parafusos de aperto manual



Nota

- Utilizando a chave de fenda em forma de disco que acompanha a máquina, desaperte e aperte firmemente os cinco parafusos de aperto manual.

Preparando o conjunto da guia de linha

Levante o conjunto da guia de linha. Utilize a chave Phillips incluída.

- 1** Utilizando a chave Phillips, desaperte os parafusos do lado esquerdo do suporte do conjunto da guia de linha para poder levantar esse conjunto.

Remova o parafuso ① e gire o parafuso ② 3 ou 4 voltas para desapertá-lo.

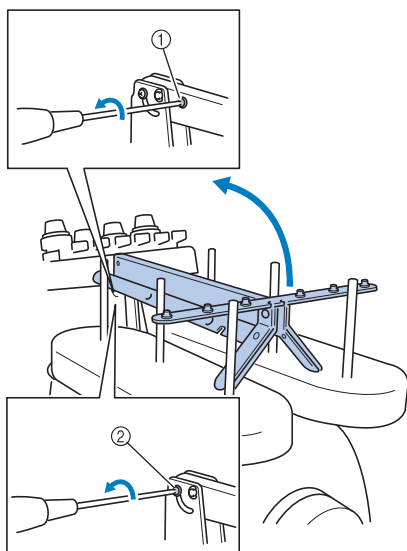

- ① Remova o parafuso.
② Gire o parafuso 3 ou 4 voltas para desapertá-lo.

- 2** Levante a guia de linha até sua posição e aperte o parafuso ② da esquerda. Insira o parafuso ① no lado direito do suporte do conjunto da guia de linha e aperte-o.

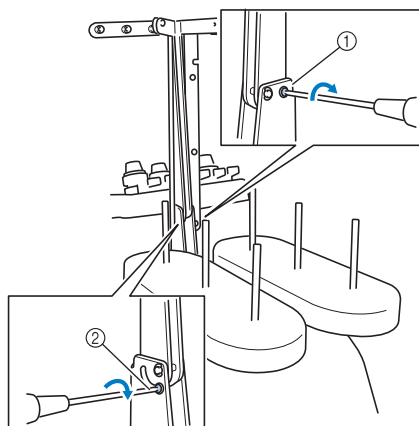

- ① Insira o parafuso e aperte-o.
② Aperte o parafuso.

- 3** Utilizando a chave Phillips, desaperte os parafusos dos lados esquerdo e direito do conjunto da guia de linha e levante a guia de linha para que fique nivelada.

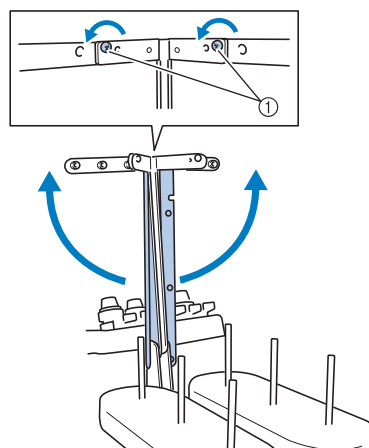

- ① Solte os parafusos

- 4** Aperte os parafusos dos lados esquerdo e direito do conjunto da guia de linha.

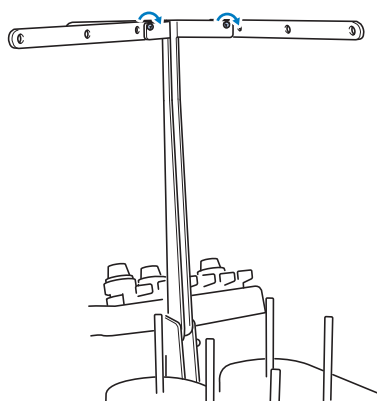

Nota

- Se os parafusos não ficarem suficientemente desapertados, pode não ser fácil mover o suporte do conjunto da guia de linha e a guia de linha. Não aplique muita força ao mover o suporte do conjunto da guia de linha e a guia de linha. Certifique-se de que os parafusos estejam bem desapertados antes de mover essas peças.
- Certifique-se de apertar cada parafuso o suficiente para que o suporte do conjunto da guia de linha e a guia de linha fiquem fixos firmemente.

Posicionando o suporte de carretéis

Fixe o suporte de carretéis na posição de bordar.

- 1 Solte o parafuso de aperto manual e, em seguida, abra o suporte de carretéis para a esquerda e para a direita.

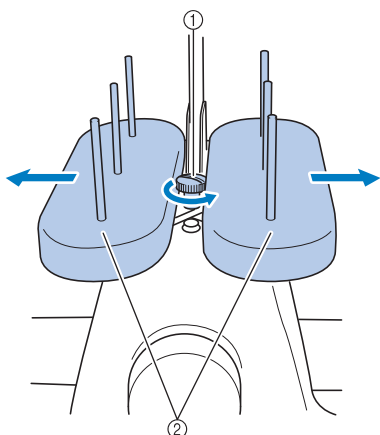

- ① Parafuso de aperto manual
- ② Suporte de carretéis

- 2 Depois que o suporte para carretéis estiver totalmente aberto, aperte o parafuso de aperto manual.

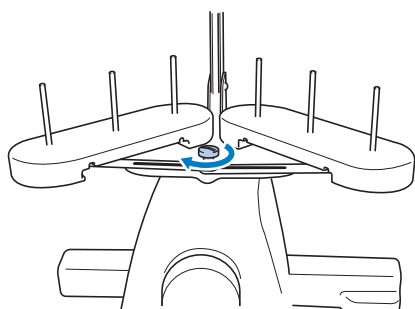

- Fixe o suporte de carretéis na posição aberta.

Instalando a base de suporte do bastidor

Instale a base de suporte do bastidor no carro.

- 1 Utilize o suporte de bastidor de bordar apropriado para o bastidor de bordar que estiver utilizando. (Consulte página 88 até 89.)
- 2 Remova os dois parafusos de aperto manual da base de suporte do bastidor.

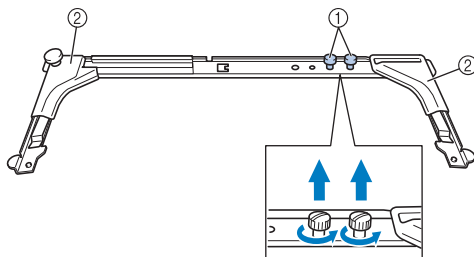

- ① Parafusos de aperto manual
- ② Coberturas dos cantos

- 3 Alinhe os orifícios da base de suporte do bastidor com os pinos da placa de montagem do bastidor do carro.

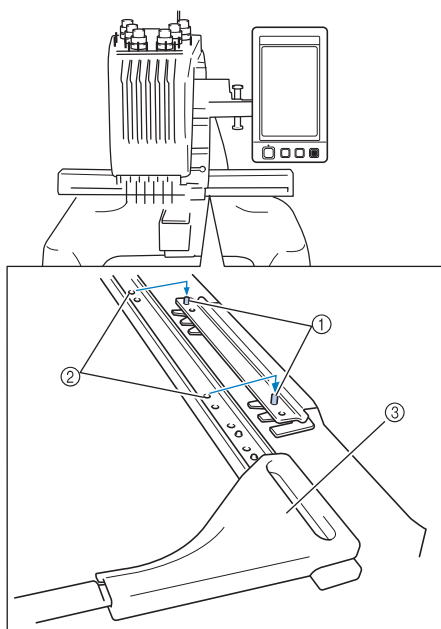

- ① Pinos da placa de montagem do bastidor
- ② Orifícios da base de suporte do bastidor
- ③ Tampas de canto



Nota

- Cada suporte de bastidor de bordar tem uma cor diferente de cobertura de cantos.
Suporte A: coberturas de canto branca
Suporte B: coberturas de canto cinza claro
Suporte C: coberturas de canto cinza escuro (opcional)

- 4** Fixe a base de suporte do bastidor com os dois parafusos de aperto manual removidos no passo **2**.

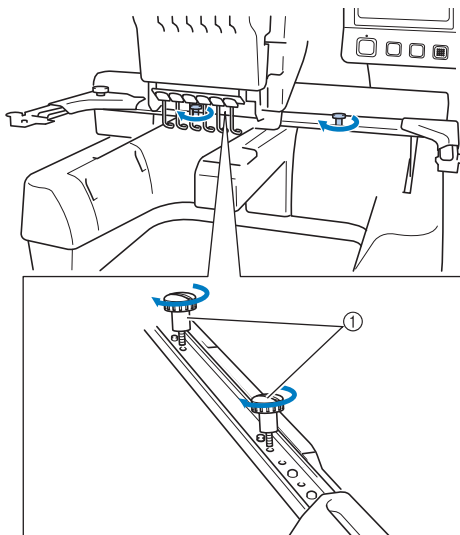

① Parafuso de aperto manual



Nota

- Utilizando a chave de fenda em forma de disco incluída, aperte firmemente os parafusos de aperto manual.

Isso conclui a preparação da máquina.

TUTORIAL DO BORDADO

Este capítulo descreve as operações de bordar básicas pela ordem – desde ligar a máquina e costurar um desenho até fazer o acabamento da costura. Siga as etapas do tutorial para bordar um desenho e dominar a operação desta máquina de bordar.

Precauções operacionais	32	Interrompendo a verificação da área de bordar	51
Precauções sobre o fornecimento de energia	32	Passando para a tela de bordar	52
Precauções com a agulha	33	10. Passando a linha de cima	53
Verificando a agulha	33	Verificando as barras de agulha e as cores de linha	53
Precauções com a bobina	33	Passando a linha de cima	55
Recomendações referentes à linha de cima	34	Passando a linha pela agulha	59
Recomendações de tecido	34	11. Bordando o desenho	63
Recomendações referentes ao display	34	Iniciando o bordado	63
Procedimentos básicos	35	Interrompendo o bordado	65
1. Instalando a bobina	36	12. Verificando a tensão da linha	67
Removendo a caixa da bobina	36	13. Removendo o tecido e o bastidor de bordar	68
Instalando a bobina	36	Removendo o bastidor de bordar	68
Instalando a caixa da bobina	37	Removendo o tecido	68
2. Ligando a máquina	38	14. Desligando a máquina	69
Entendendo as telas	39	Guia de referência rápida das telas	70
Visão geral da tela	40	Exibição das teclas na tela	70
3. Selecionando um desenho para bordar	42	Controles comuns das telas	70
Selecionando um desenho para bordar	43	Entendendo a tela de seleção do tipo de desenho	71
4. Editando o desenho do bordado	44	Entendendo a tela de listagem dos desenhos	72
Passando para a tela de configurações do bordado	44	Entendendo a tela de edição do desenho	73
5. Especificando as configurações do bordado	45	Entendendo a tela de configurações do bordado	75
6. Visualizando a Imagem	46	Entendendo a tela de execução do bordado	77
Verificando uma visualização da imagem	46	Se você tiver alguma dúvida, isso poderá ajudá-lo	79
7. Colocando o tecido no bastidor	47	TERMOS TÉCNICOS:	79
Colocando o tecido no bastidor	47	DESENHOS:	79
8. Instalando o bastidor de bordar na máquina	49	AO BORDAR:	79
Instalando o bastidor de bordar	49	Conectividade USB	80
9. Verificando a área de bordar	51		

Precauções operacionais

Os pontos necessários para garantir a operação correta desta máquina são descritos abaixo.

Precauções sobre o fornecimento de energia

Certifique-se de observar as precauções a seguir relacionadas ao fornecimento de energia.

AVISO

- Utilize somente a energia fornecida em sua residência. O uso de outras fontes de energia poderá resultar em fogo, choque elétrico ou danos na máquina.
- Certifique-se de que o plugue do cabo elétrico esteja inserido firmemente na tomada da rede elétrica e no conector de alimentação da máquina.
- Não insira o plugue do cabo elétrico em uma tomada da rede elétrica que se encontre em condições precárias.
- Nas circunstâncias a seguir, desligue a máquina de bordar e desconecte o cabo elétrico, caso contrário poderá resultar em fogo, choque elétrico ou danos na máquina.
 - Quando você se afastar da máquina.
 - Depois de utilizar a máquina.
 - Quando houver uma queda de energia durante o uso da máquina.
 - Quando a máquina não estiver funcionando corretamente devido, por exemplo, a uma má conexão ou desconexão.
 - Durante tempestades com relâmpagos.

CUIDADO

- Utilize somente o cabo elétrico fornecido com a máquina.
- Não conecte esta máquina a cabos de extensão ou adaptadores de vários plugues com outros aparelhos conectados a eles ou poderá ocorrer um incêndio ou choque elétrico.
- Não conecte e nem desconecte o cabo elétrico com as mãos molhadas ou você poderá sofrer um choque elétrico.
- Ao desconectar o cabo elétrico, certifique-se de desligar primeiro a máquina e, em seguida, segure o plugue ao desconectar o cabo elétrico da tomada. Puxar pelo cabo poderá danificá-lo ou causar incêndio ou choque elétrico.
- Não permita que o cabo elétrico seja cortado, danificado, modificado, dobrado à força, puxado, torcido ou enrolado de forma apertada. Além disso, não coloque objetos pesados sobre o cabo, nem exponha o cabo ao calor. Essas situações poderão danificar o cabo e causar choque elétrico ou incêndio. Se o cabo ou o plugue forem danificados, leve a máquina ao seu revendedor autorizado para reparos antes de continuar a utilizá-la.
- Desconecte o cabo elétrico se a máquina permanecer fora de uso por um período prolongado, caso contrário poderá resultar em incêndio.
- Quando se ausentar da máquina, desligue a máquina ou desconecte o plugue do cabo elétrico da tomada.
- Ao fazer a manutenção ou remover as tampas, desconecte a máquina da tomada.

Precauções com a agulha

Certifique-se de observar as seguintes precauções referentes à escolha correta da agulha para sua máquina.

! CUIDADO

- A sua máquina foi projetada para uso com agulhas de bordar de uso doméstico. A agulha recomendada de fábrica é a “HAX 130 EBBR” (Organ). As agulhas Schmetz 130/705 H-E podem ser utilizadas como substitutas. O uso de qualquer outra agulha poderá quebrar a agulha, romper a linha ou danificar o mecanismo de passar a linha pela agulha, ou ainda resultar em ferimentos.
- Nunca utilize agulhas tortas. Agulhas tortas podem facilmente se quebrar, causando possíveis ferimentos.

Verificando a agulha

Costurar com uma agulha torta é muito perigoso, pois ela poderá quebrar enquanto a máquina estiver em funcionamento.

Coloque o lado achatado da agulha sobre uma superfície plana e verifique se a distância entre a agulha e a superfície plana é regular. Se a agulha estiver torta ou se a ponta da agulha estiver quebrada, troque a agulha por outra nova. (Consulte a seção “Trocando a agulha” na página 86.)

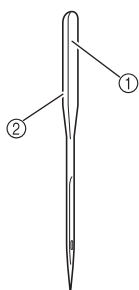

- ① Lado achatado
- ② Marca do tipo da agulha

■ Agulha boa

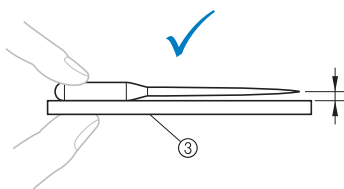

- ③ Superfície achatada

■ Agulha ruim

Se a distância entre a agulha e a superfície plana não for regular, é porque a agulha está torta. Não utilize uma agulha torta.

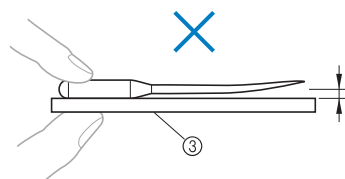

Precauções com a bobina

Observe as precauções a seguir referentes à bobina.

! CUIDADO

- Utilize apenas bobinas cheias (COATS tipo “L”/TRU-SEW POLYESTER “Filaments”) ou bobinas projetadas especificamente para essa máquina. O uso de qualquer outra bobina poderá resultar em ferimentos ou danos na máquina.
- Use linha de bobina que esteja enrolada corretamente, caso contrário a agulha poderá quebrar ou a tensão da linha ficará incorreta.
- Ao enrolar a bobina, utilize apenas o enchedor de bobina opcional (consulte a página 242) e bobinas de metal (Código da peça: 100376-053).
- Ao encher a bobina, certifique-se de utilizar linha de bobina feita de algodão ou poliéster torcido (entre a 74 dtex/2 e a 100 dtex/2).

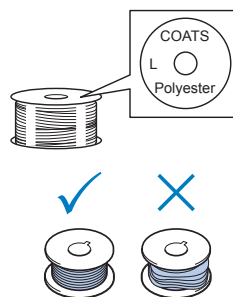

Recomendações referentes à linha de cima

Observe as recomendações a seguir referentes à linha de cima.



Nota

- Recomendamos a utilização das linhas de bordar de poliéster ou rayon (120 den x 2 / 135 dtex x 2 / peso 40 (nas Américas e Europa) / #50 (no Japão)).

Recomendações de tecido

Certifique-se de observar as recomendações a seguir referentes ao tecido.



Nota

- A sua máquina pode bordar tecidos de até 1 mm de espessura. Se você bordar tecidos mais grossos, a agulha poderá entortar ou quebrar.
- Ao bordar pontos sobrepostos, será difícil para a agulha penetrar no tecido, o que poderá entortar ou quebrar a agulha.



Nota

- Ao bordar tecidos finos ou elásticos, fixe uma entretela no tecido. (Consulte a seção “Fixando entretelas de passar a ferro no avesso do tecido” na página 90 para mais informações.)
- Ao bordar peças grandes de tecido, certifique-se de que o tecido não seja pego pelo carro.

Recomendações referentes ao display

Certifique-se de observar as recomendações a seguir referentes ao uso do display do painel de operações.



Nota

- Toque no display somente com seu dedo ou com a caneta ponteiro incluída. Não utilize um lápis mecânico, chave de fenda ou qualquer outro objeto duro ou afiado. Além disso, não aplique muita pressão na tela do display, caso contrário poderá danificá-la.
- O display poderá escurecer imediatamente depois que a máquina de bordar for ligada. Isso é uma característica normal da iluminação de fundo e não é sinal de mau funcionamento. Depois de aproximadamente 10 minutos, o display atingirá seu nível normal de brilho.
- Se você não estiver olhando diretamente para o display, as cores poderão ficar distorcidas ou poderá ficar difícil de ler o display. Isso é uma característica normal do display e não um sinal de mau funcionamento. Sente-se na frente do display quando estiver utilizando-o. (Consulte a seção “Ajustando a posição do painel de operações” na página 27, se ajustes forem necessários.)

Procedimentos básicos

Os procedimentos básicos de bordar são descritos abaixo.

Verifique todos os procedimentos abaixo antes de operar a máquina de bordar.

Passo	Operação	Página de referência do tutorial	Página de referência do procedimento operacional
1	Instalar a bobina.	36	33
2	Ligar a máquina.	38	32, 34
3	Selecionar um desenho de bordado	42	
4	Editar o desenho de bordado.	44	
5	Especificar as configurações do bordado.	45	
6	Verificar a visualização da imagem.	46	
7	Colocar o tecido no bastidor de bordar.	47	34
8	Instalar o bastidor de bordar na máquina.	49	
9	Verificar a área do bordado.	51	
10	Passar as linhas de cima.	53	34
11	Desbloquear a máquina e, em seguida, pressionar o botão Start/Stop para iniciar o bordado. (Uma vez concluído o bordado, a máquina irá parar automaticamente.)	63	
12	Verificar a tensão da linha.	67	
13	Remover o bastidor e, em seguida, remover o tecido do bastidor.	68	
14	Desligar a máquina.	69	

As operações para bordar o desenho são descritas nas páginas a seguir.

Mesmo que você consiga bordar sem editar o desenho ou sem especificar as configurações do bordado, consulte a página 162 para obter detalhes sobre como editar os desenhos e consulte a página 115 para obter detalhes sobre as configurações de bordado.

As descrições das teclas e outras informações que aparecem nas telas principais do display são fornecidas nas tabelas das páginas 70 a 78. Use essas tabelas como referência rápida.

As várias precauções de operação que deverão ser observadas durante os procedimentos básicos são fornecidas nas páginas 32 a 34. Essas precauções deverão ser estritamente observadas na ordem para que a máquina funcione corretamente. Certifique-se de ler essas precauções.

1. Instalando a bobina

Quando a máquina é adquirida, somente a caixa da bobina vem instalada na lançadeira. Insira uma bobina enrolada com linha de bobina para bordar. Para precauções referentes à bobina, consulte a página 33.



Nota

- A máquina não pode indicar quanta linha ainda resta na bobina. Antes de começar a bordar, certifique-se de que a bobina contenha linha suficiente para o desenho.
- Limpe a caixa da bobina toda vez que a bobina for trocada. Para obter detalhes sobre a limpeza da caixa da bobina, consulte a seção “Limpendo a caixa da bobina” na página 249.

Removendo a caixa da bobina

- 1** Abra a tampa da lançadeira.
Puxe a tampa em direção a você.

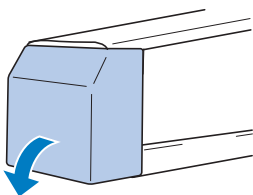

- 2** Puxe o pegador de linha em direção a você.

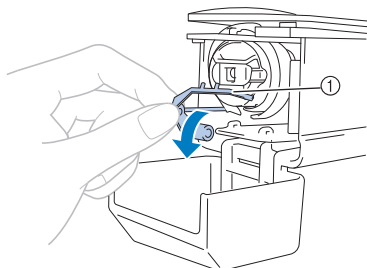

- ① Pegador de linha
Para obter acesso à caixa da bobina facilmente, puxe o pegador de linha para frente.



Lembrete

- O pegador de linha é um dispositivo utilizado para segurar a linha quando se inicia a costura ou corta a linha.



CUIDADO

- O pegador de linha pode ser puxado dentro de uma determinada faixa. Não o puxe com muita força.

- 3** Agarre a trava da caixa da bobina e remova a caixa da bobina.

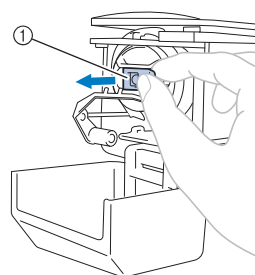

- ① Trava

■ Lubrificando a máquina

Depois de remover a caixa da bobina, aplique óleo à máquina. O compartimento da caixa da bobina deverá ser lubrificado. Para obter detalhes sobre como lubrificar a máquina, consulte a seção “Lubrificando a máquina” na página 252.



Nota

- Coloque uma gota de óleo na lançadeira uma vez por dia antes de usá-la.

Instalando a bobina



Lembrete

- Essa máquina de bordar não está equipada com um enchedor de bobina. Utilize bobinas cheias (tipo L).
- O enchedor de bobina opcional (externo, independente) e as bobinas de metal opcionais também podem ser utilizados. (Consulte as páginas 23, 242.)

1 Insira a bobina na caixa da bobina.

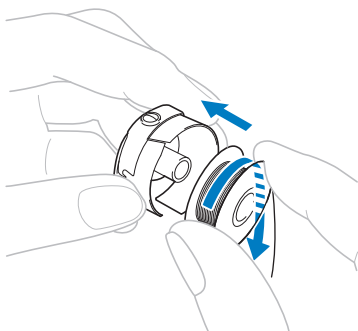

Nota

- Verifique se a linha se desenrola da bobina no sentido horário, conforme ilustra a figura. Se a bobina for instalada com a linha se desenrolando na direção oposta, o bordado não será executado corretamente.

2 Passe a linha pela fenda da linha e sob a mola de ajuste de tensão.

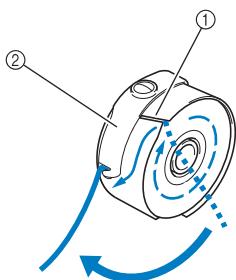

- ① Fenda da linha
- ② Mola de ajuste de tensão

3 Puxe aproximadamente 50 mm de linha pela abertura da mola de ajuste de tensão.

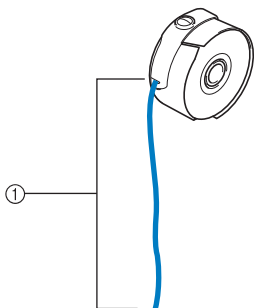

- ① Aproximadamente 50 mm.

Instalando a caixa da bobina

1 Insira a caixa da bobina na lançadeira. Insira a caixa da bobina enquanto alinha a aba dela com o recorte da lançadeira, conforme ilustra a figura.

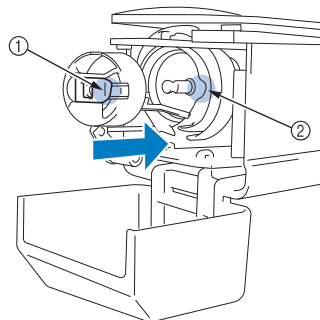

- ① Aba
- ② Recorte

2 Insira totalmente a caixa da bobina até que ela se encaixe em seu lugar.

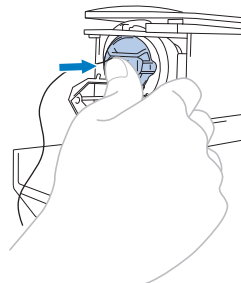

3 Feche a tampa da lançadeira.

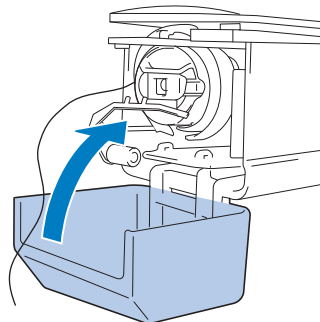

2. Ligando a máquina

Conecte o cabo elétrico e ligue a máquina de bordar. Quanto às precauções referentes à fonte de alimentação, consulte a página 32.

- 1** Conecte o cabo elétrico à máquina.

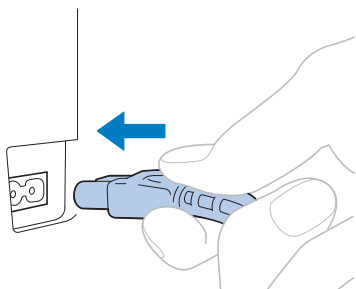

- 2** Conecte o outro plugue do cabo elétrico a uma tomada elétrica residencial.

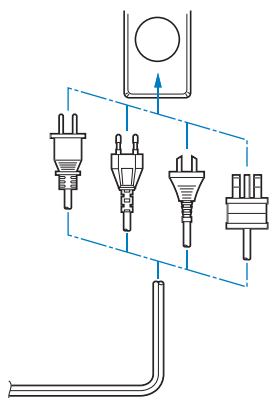

- 3** Ajuste o interruptor Liga/Desliga, situado na parte traseira da máquina, para "I".

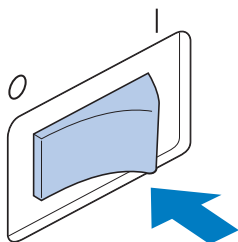

► A tela do display acende-se.

- 4** Quando a máquina é ligada, o filme de abertura começa a ser reproduzido. Toque em qualquer ponto da tela para exibir a mensagem a seguir.

- 5** Toque em .

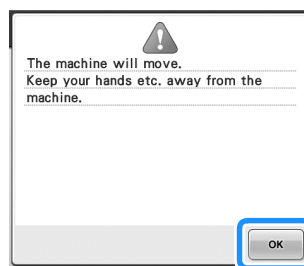

► É exibida a tela de seleção do tipo de desenho e o botão Start/Stop acende-se em vermelho.

- 6** O carro move-se até sua posição inicial.
- Se a barra da agulha número 1 ainda não estiver na posição de bordar, a caixa das barras de agulhas se moverá e a barra de agulha número 1 se moverá para a posição de bordar.

CUIDADO

- Mantenha suas mãos e outros itens afastados do carro para evitar ferimentos.







Lembrete

- Se a máquina for desligada durante o bordado, ela salvará automaticamente a posição do desenho para que você possa continuar o bordado quando for ligada novamente. Nesse momento, ela perguntará se você deseja continuar a bordar ou se deseja iniciar uma nova operação. (Consulte a seção "Retomando o bordado depois de ter desligado a máquina" na página 110.)

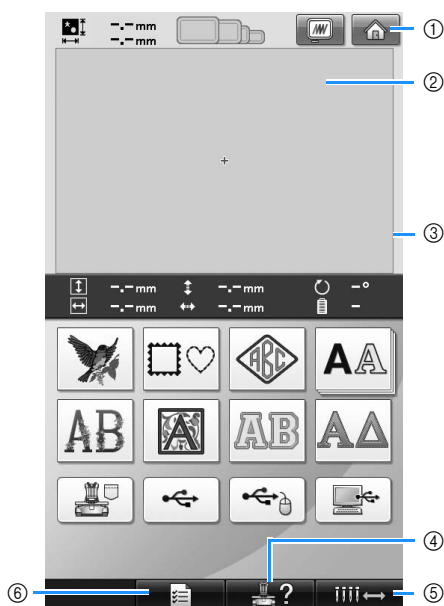
Entendendo as telas

Quando a máquina for ligada e você tocar no botão , será exibida a tela de seleção do tipo de desenho. As operações descritas abaixo serão introduzidas utilizando-se o painel de operações. Para precauções referentes ao uso do painel sensível ao toque, consulte a página 34.



Nº	Display	Nome da Tecla	Função	Página de referência
①		Tecla Home	Toque nessa tecla para cancelar todas as operações realizadas anteriormente e retornar à tela inicial para a seleção de grupos de desenhos.	
②		Área de exibição do desenho	Essa área exibe o desenho selecionado.	196
③		Contorno da área de bordado	Mostra a área do bordado para o bastidor extragrande. As indicações do bastidor de bordar, as linhas da grade e outras configurações do display podem ser especificadas na tela de configurações da máquina.	196
④		Tecla guia de operações da máquina	Toque nessa tecla para verificar uma operação da máquina.	206
⑤		Tecla para mover a barra da agulha	Toque nessa tecla para mover a barra da agulha selecionada ou passar a linha na barra da agulha selecionada. Essa tecla está disponível em qualquer tela.	61
⑥		Tecla de configurações	Toque nessa tecla para alterar as configurações da máquina de bordar.	194

* As teclas da tabela acima são exibidas e podem ser utilizadas na maioria das telas descritas posteriormente neste manual.

Visão geral da tela

O fluxo de operações básicas é mostrado abaixo.

Na **tela de seleção do tipo de desenho**, selecione um tipo de desenho. (Consulte as páginas 42 e 71.)



- ① Toque nessa tecla para passar para a **tela de edição do desenho** depois de selecionar no mínimo um desenho. Essa tecla não estará disponível se não houver nenhum tipo de desenho selecionado.

Na **tela de edição do desenho**, edite o desenho. (Consulte as páginas 44 e 73.)



- ① Toque nessa tecla para retornar à **tela de seleção do tipo de desenho** e adicionar outro desenho.
- ② Toque nessa tecla para passar para a **tela de configurações do bordado**.

Na **tela da lista de desenhos**, selecione o desenho. (Consulte as páginas 42 e 72.)

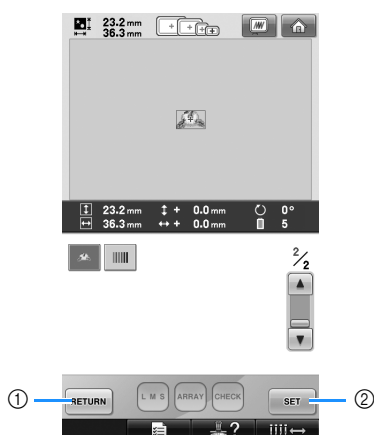

- ① Toque nessa tecla para retornar à **tela de seleção do tipo de desenho**.
- ② Toque nessa tecla para passar para a **tela de edição do desenho**.

Na **tela de configurações do bordado**, se for um desenho combinado, edite todo o desenho, especifique as configurações do bordado e verifique a área do bordado. (Consulte as páginas 45 e 75.)



- ① Toque nessa tecla para retornar à **tela de edição do desenho**.
- ② Toque nessa tecla para passar para a **tela de execução do bordado**.

Na **tela de execução do bordado**, verifique as cores de linhas atribuídas às barras das agulhas e instale as linhas de cima. Toque em

 para desbloquear a máquina de modo que o botão Start/Stop comece a piscar em verde. A máquina de bordar está agora pronta para começar a costurar. Depois que o bordado é costurado, a **tela de configurações do bordado** é exibida. (Consulte as páginas 53 e 77.)

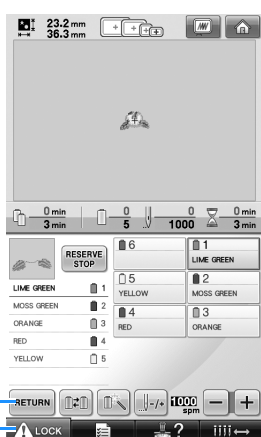

- ① Toque nessa tecla para retornar à **tela de configurações do bordado**.
- ② Tecla de desbloqueio

3. Selecionando um desenho para bordar

Como exemplo, iremos selecionar o desenho mostrado à direita, na última página dos desenhos de bordar.



Na tela de seleção do tipo de desenho, selecione uma categoria de desenho (tipo).

Tela de seleção do tipo de desenho (para obter detalhes sobre as teclas e outras informações da tela, consulte a página 71.)

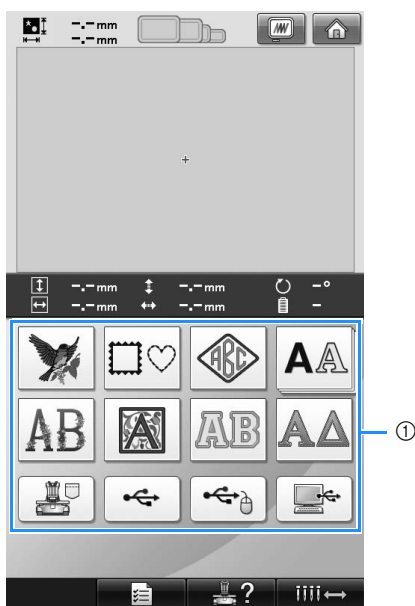

① Teclas do tipo de desenho

Na tela da lista de desenhos procure o desenho desejado e toque na tecla do desenho.

Tela da listagem de desenhos (para obter detalhes sobre as teclas e outras informações da tela, consulte a página 72.)

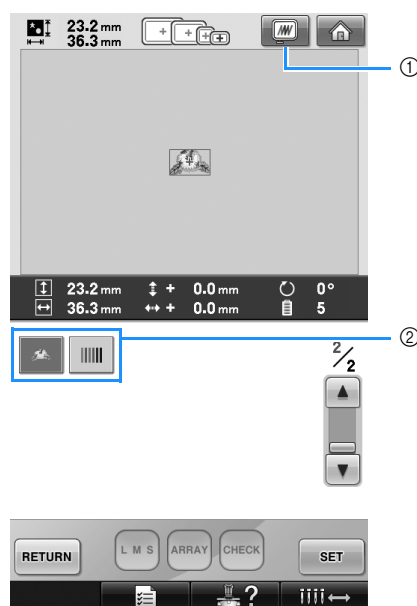

① Exibe uma imagem de visualização
② Teclas do desenho

■ Verificando uma visualização da imagem na tela de seleção do desenho

Toque em  para visualizar a imagem antes de selecionar.

Toque em  para retornar à tela de seleção de desenho.

Selecionando um desenho para bordar

Iremos selecionar um floral da segunda página.

- 1 Toque em  para selecionar a categoria dos desenhos a serem bordados.

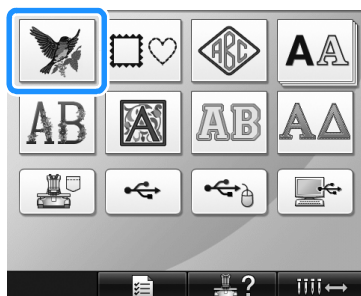

- ▶ É exibida a tela com a listagem de desenhos de bordar.

- 2 Toque em  (anterior) ou  (seguinte) até que a página desejada seja exibida.



- Para selecionar um grupo de desenhos diferente, toque em



- ① Tecla de retorno

É exibida a tela de seleção do tipo de desenho.

- ② Número da página atual

- ③ Número total de páginas

- ④ Tecla de rolar a página

Toque em  (anterior) ou  (seguinte) para mover uma página de cada vez, toque em qualquer ponto da barra para avançar pelas páginas adicionais.

- 3 Toque no desenho desejado.

Nesse exemplo, toque em .

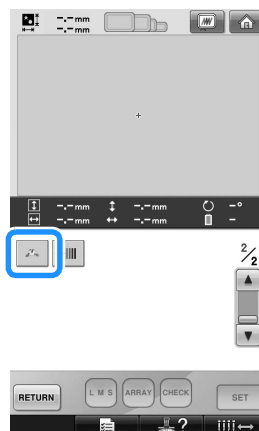

- ▶ O desenho selecionado é exibido na área de exibição do desenho.

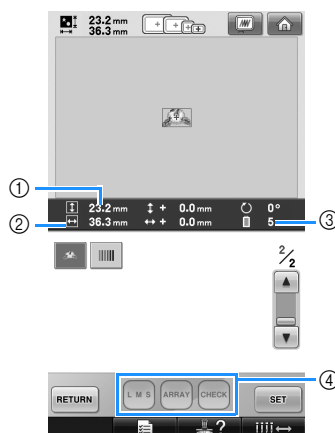

- Após a seleção de um desenho, os seguintes itens serão exibidos:
 - ① O comprimento vertical do desenho
 - ② A largura horizontal do desenho
 - ③ O número de trocas de cor da linha e as teclas indicadas por ④, que podem ser utilizadas para alterar o tamanho do desenho ou mudar a arranjo de texto de um caractere. As funções que podem ser utilizadas variam de acordo com o tipo de desenho selecionado. (Consulte a seção "Alterando o tamanho do desenho" na página 164.)
- Se você selecionou o desenho errado ou se deseja selecionar um desenho diferente, toque no desenho desejado.

- 4 Toque em  para exibir a próxima tela.

Isso confirma a seleção do desenho.

- ▶ É exibida a tela de edição do desenho.

4. Editando o desenho do bordado

Nessa tela, o desenho poderá ser editado.

Tela de edição do desenho (para obter detalhes sobre as teclas e outras informações da tela, consulte a página 73.)

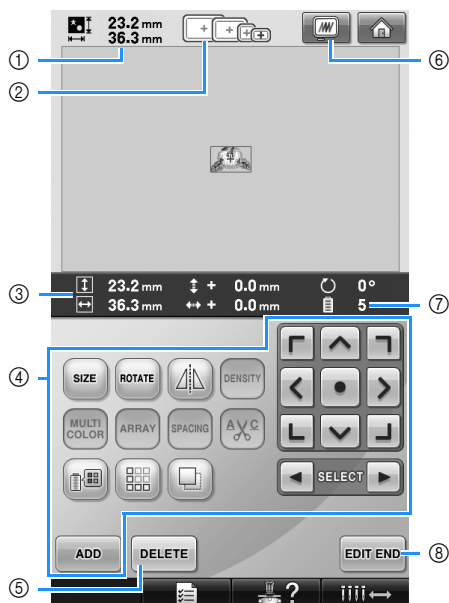

- ① Mostra o tamanho do desenho de bordado atualmente visualizado na área de exibição de desenho. O valor de cima mostra a altura e o valor de baixo mostra a largura. Se o desenho do bordar for uma combinação de vários desenhos, o tamanho do desenho inteiro, incluindo todos os desenhos, será exibido.
- ② Destaca os tamanhos dos bastidores que podem ser utilizados para bordar o desenho atualmente selecionado.



Lembrete

- Se o suporte de bastidor não estiver fixo na máquina, a área de bordado não exibirá o tamanho do bastidor correto. (Consulte a página 49.)
- ③ Mostra o tamanho do desenho de bordar atualmente selecionado. O valor de cima mostra a altura e o valor de baixo mostra a largura.
 - ④ Toque para editar o desenho.
 - ⑤ Toque nessa tecla para excluir o desenho, por exemplo, quando você tiver selecionado o desenho errado. Nenhum desenho fica selecionado e a tela de seleção do tipo de desenho é exibida.
 - ⑥ Mostra uma visualização da imagem.
 - ⑦ Mostra o número de troca de cor de linha para o desenho de bordado atualmente selecionado.
 - ⑧ Passa para a próxima tela.

Nesse exemplo, não iremos editar o desenho. Sem executar qualquer operação de edição, passe para a próxima tela.

Passando para a tela de configurações do bordado

- 1 Pressione **EDIT END**.



- ▶ A tela de configurações do bordado é exibida no display.

5. Especificando as configurações do bordado

Nessa tela, o desenho inteiro poderá ser editado e as configurações do bordado poderão ser especificadas. Além disso, a posição do bordado pode ser verificada e um desenho pode ser salvo para uso futuro.

Tela de configurações do bordado (para obter detalhes sobre as teclas e outras informações da tela, consulte a página 75.)

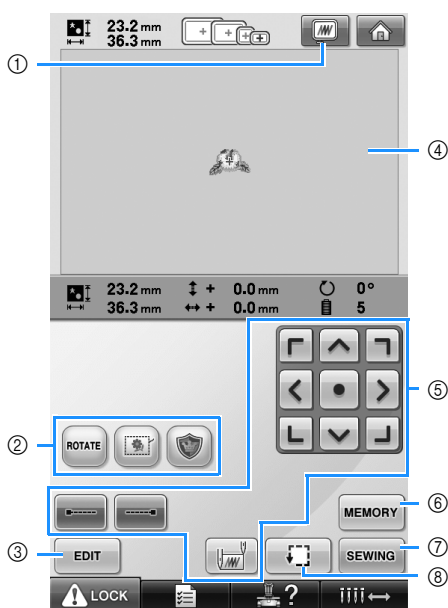

- ① Exibe uma visualização da imagem.
- ② Toque para editar o desenho.
- ③ Retorna à tela de edição do desenho.
- ④ Na tela de configurações do bordado, a guia do bastidor na área de exibição do desenho indica o tamanho do bastidor instalado.
- ⑤ Toque nessas teclas para especificar como o desenho será bordado.
- ⑥ Toque para armazenar o desenho na memória.
- ⑦ Passa para a próxima tela.
- ⑧ Toque para verificar a área do bordado.

Nesse exemplo, não iremos especificar qualquer uma das configurações do bordado. Passe para a próxima operação.

Lembrete

- Se o bastidor de bordar não estiver posicionado corretamente quando você passar para a tela de configurações do bordado, o bastidor será movido para a posição correta ao mesmo tempo em que a tela de configurações do bordado é exibida na tela. (Consulte a seção “Movendo para a posição correta” na página 95.)

6. Visualizando a Imagem

Você pode visualizar uma imagem do desenho concluído dentro do bastidor de bordar.

Verificando uma visualização da imagem

Visualize a imagem na tela para verificar se o bordado será costurado conforme o desejado.

- 1 Toque em .

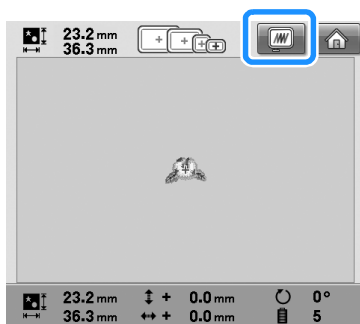

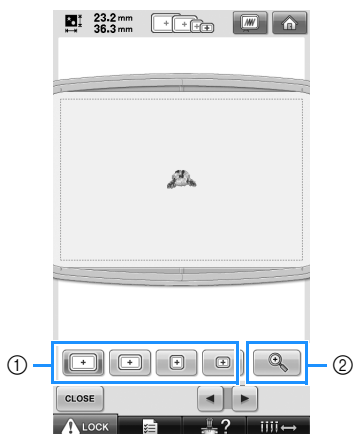

- ▶ A visualização da imagem é exibida na tela.



- 1 Toque nessas teclas para exibir o desenho nos bastidores de vários tamanhos. Os bastidores que forem exibidos em branco sobre as teclas cinza podem ser selecionados.
- 2 Toque nessa tecla para exibir uma visão ampliada do desenho.

Lembrete

- A imagem visualizada em uma orientação paisagem não pode ser girada para uma orientação retrato, mesmo que haja espaço na parte superior e inferior.

- 2 Toque em  ou  para selecionar o tipo de base de suporte do bastidor e selecione o bastidor que você usará. Toque em  para exibir somente o desenho (sem o bastidor de bordar) para que ele preencha a tela.



- Se você localizar o tipo de suporte de bastidor de bordar e tamanho de bastidor de bordar que sejam os melhores para seu bordado, selecione as guias de exibição na tela de configurações para melhor edição do bordado (Consulte página 88 e 196).
- Toque em  novamente para exibir o desenho com o bastidor.

- 3 Toque em  para retornar à tela anterior.

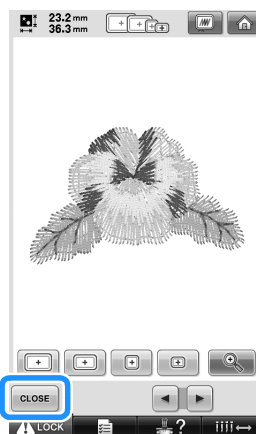

Lembrete

- O bordado pode ser executado enquanto a visualização da imagem estiver aparecendo na tela de bordar. Se a imagem de visualização for exibida em uma tela diferente da tela de bordar, o bordado não poderá ser executado.

7. Colocando o tecido no bastidor

Depois de selecionar o desenho a ser bordado, verifique quais bastidores podem ser utilizados para bordar o desenho. Selecione o bastidor adequado e coloque o tecido e a entretela no bastidor. (Consulte a seção “Fixando entretelas de passar a ferro no avesso do tecido” na página 90.) Para precauções referentes ao tecido, consulte a página 34.



Nota

- Se o tecido não ficar esticado, o desenho poderá ficar desalinhado ou o tecido poderá enrugar. Siga o procedimento descrito abaixo para esticar com firmeza o tecido no bastidor de modo que ele não fique solto. Além disso, certifique-se de trabalhar sobre uma superfície nivelada ao colocar o tecido no bastidor.

Colocando o tecido no bastidor

1

Selecione o bastidor.

Dos tamanhos de bastidor indicados na tela, selecione o bastidor que deseja utilizar.

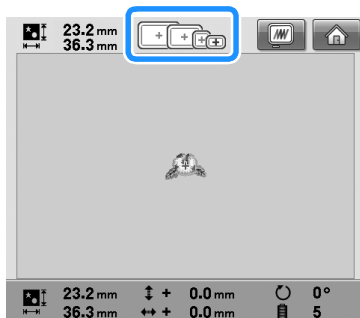

Os bastidores que podem ser utilizados aparecem mais escuros (). Os bastidores que não podem ser utilizados aparecem mais claros ().



Lembrete

- Se a base de suporte do bastidor não estiver fixa na máquina, a área de bordado não exibirá o tamanho do bastidor correto. (Consulte a página 49.)

Tipos de bastidores

Há quatro tamanhos de bastidores acompanhando esta máquina. Para obter detalhes sobre o uso de cada bastidor, consulte a seção “Uso correto dos bastidores de bordar” na página 88.

Ícone	Nome
Área de bordado	
	Bastidor extragrande
200 mm (A) × 300 mm (L)	
	Bastidor grande
130 mm (A) × 180 mm (L)	
	Bastidor médio
100 mm (A) × 100 mm (L)	
	Bastidor pequeno
40 mm (A) × 60 mm (L)	



CUIDADO

- Se você utilizar um bastidor diferente desses quatro, ele poderá esbarrar no calcador e danificar a máquina ou causar ferimentos ao usuário.



Nota

- Os indicadores de bastidor mostram todos os tamanhos de bastidor nos quais o desenho pode ser bordado. Certifique-se de utilizar o bastidor de tamanho mais adequado. Se você utilizar um bastidor muito grande para o desenho, esse desenho poderá ficar desalinhado ou o tecido poderá enrugar. (Consulte a seção “Uso correto dos bastidores de bordar” na página 88.)

■ Colocando o tecido no bastidor pequeno

O procedimento de colocar o tecido no bastidor pequeno é descrito abaixo.

O mesmo procedimento é utilizado para colocar o tecido no bastidor médio.

Para obter detalhes sobre como colocar o tecido no bastidor grande e no bastidor extragrande, consulte a seção “Colocando o tecido no bastidor” na página 91.

2 Solte o parafuso da moldura externa.

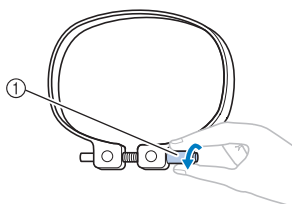

① Parafuso

3 Coloque o tecido com o lado direito voltado para cima sobre a moldura externa.

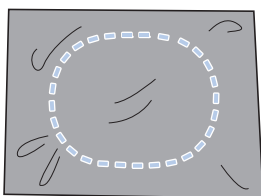

- A moldura externa não possui lado frontal ou traseiro. Qualquer lado pode ser utilizado como lado frontal.

4 Pressione a moldura interna para dentro da moldura externa.

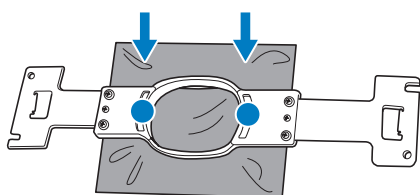

- Verifique se não há ondulações ou rugas no tecido depois que ele estiver esticado no bastidor.

5 Aperte levemente o parafuso e, em seguida, puxe as bordas do tecido.

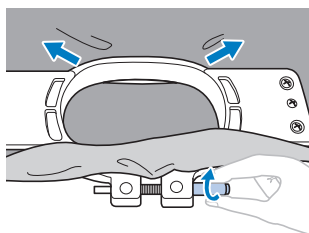

6 Aperte firmemente o parafuso e, em seguida, verifique se o tecido está esticado.

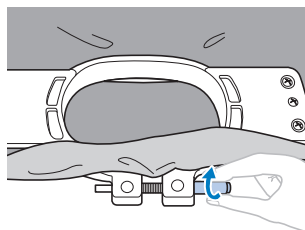

- Depois de esticar o tecido, bata levemente para verificar se ele produz um som que lembre o de um tambor.
- Aperte juntamente as molduras interna e externa com firmeza de modo que a base da moldura interna fique mais baixa que a base da moldura externa.

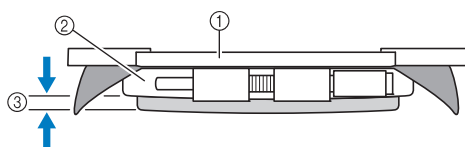

① Moldura interna
② Moldura externa
③ Base da moldura interna

- Utilizando a chave de fenda em forma de disco incluído, aperte firmemente o parafuso.

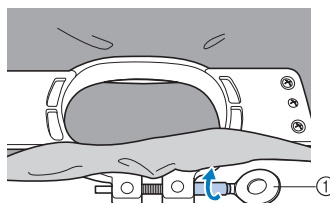

① Chave de fenda em forma de disco

A quantidade que o tecido deverá ser esticado e o uso da entretela variam de acordo com o tipo de tecido que está sendo bordado. Tente vários métodos para encontrar o melhor resultado para o seu bordado. (Consulte a seção “Técnicas de prender o tecido no bastidor” na página 224.)



Lembrete

- Esta máquina de bordar também pode ser utilizada com os bastidores de boné opcionais. (Consulte a seção “Utilizando o bastidor de boné opcional” na página 227.)

8. Instalando o bastidor de bordar na máquina

Depois de colocar o tecido no bastidor, instale o bastidor na máquina de bordar.

! CUIDADO

- Se o bastidor não for fixado corretamente, ele poderá esbarrar no calcador e danificar a máquina ou causar ferimentos ao usuário.
- Ao fixar o bastidor, certifique-se de que o botão Start/Stop esteja aceso em vermelho. Se o botão Start/Stop estiver piscando em verde, a máquina de bordar poderá entrar em funcionamento. Se a máquina de bordar iniciar uma operação acidentalmente, ela poderá causar ferimentos.
- Ao instalar o bastidor, verifique se ele não esbarra em qualquer outra parte da máquina de bordar.



Nota

- Antes de instalar o bastidor, verifique se há linha suficiente na bobina.

Instalando o bastidor de bordar

Ajuste a largura da base de suporte do bastidor ao tamanho do bastidor e instale o bastidor na máquina. Como exemplo, o procedimento para instalar o bastidor pequeno é descrito abaixo.

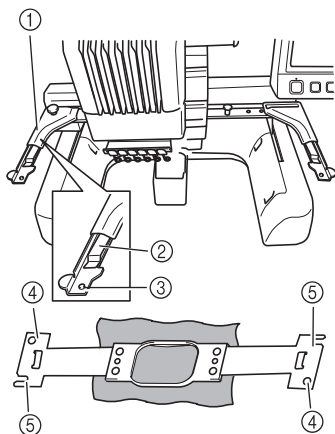

- ① Braço esquerdo da base de suporte do bastidor
Mova o braço da base de suporte do bastidor para a esquerda ou para a direita para ajustá-lo ao tamanho do bastidor.
- ② Prendedor da base de suporte do bastidor
Insira o bastidor nos prendedores da base de suporte do bastidor.
- ③ Pino de posicionamento
- ④ Orifícios
- ⑤ Aberturas de posicionamento

- 1 **Desaperte os dois parafusos de aperto manual da base de suporte do bastidor.**
Se o parafuso estiver muito apertado, use a chave de fenda em forma de disco incluída.

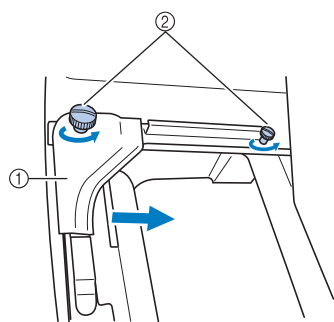

- ① Braço esquerdo
 - ② Parafusos de aperto manual
- O braço esquerdo da base de suporte do bastidor pode ser movido.
- Desaperte os parafusos de aperto manual um máximo de 2 voltas no sentido anti-horário. Não remova os parafusos.

- 2** Mova o braço esquerdo para alinhar o parafuso do lado direito com a marca do bastidor a ser instalado e, em seguida, aperte os parafusos de aperto manual. Nesse exemplo, alinhe com a marca ④.

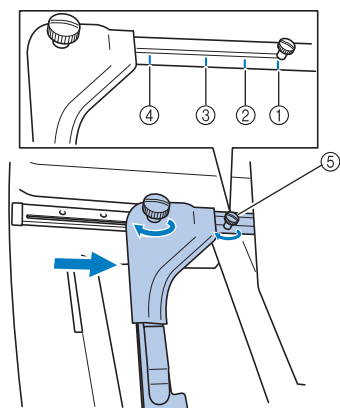

- ① Marca para bastidor extragrande
- ② Marca para bastidor grande
- ③ Marca para bastidor médio
- ④ Marca para bastidor pequeno
- ⑤ Alinhe o parafuso com a marca



Nota

- Aperte firmemente os dois parafusos de aperto manual utilizando a chave de fenda em forma de disco que acompanha a máquina. A máquina reconhecerá um tamanho de bastidor errado se os dois parafusos não estiverem apertados.

- ▶ A base de suporte do bastidor está pronta para a instalação do bastidor.

- 3** Segure o bastidor nivelado e, em seguida, alinhe simultaneamente os lados esquerdo e direito com os prendedores da base de suporte do bastidor.

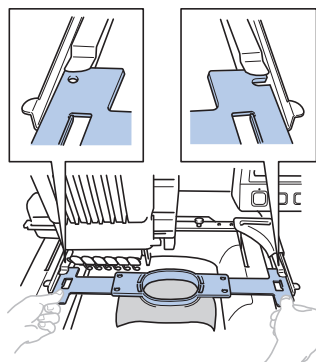

- A moldura interna deverá ficar para cima.



Nota

- Se a moldura externa ficar para cima, conforme a seguir, a instalação do bastidor estará incorreta.

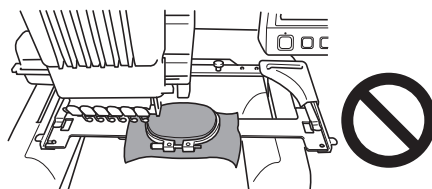

- 4** Insira o bastidor até que ele se encaixe em seu lugar.

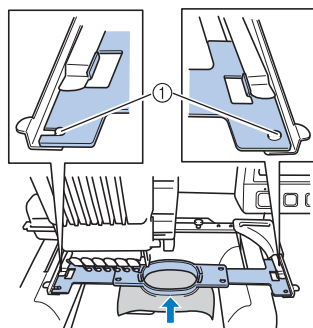

- ① Verifique se os pinos dos braços esquerdo e direito da base de suporte do bastidor se encaixam nas aberturas e orifícios de posicionamento do bastidor.

9. Verificando a área de bordar

Verifique a área de bordar para certificar-se de que o bordado será executado no local desejado e não ficará desalinhado e que o bastidor não esbarrará no calcador.

Se o bastidor não for posicionado corretamente, ele se moverá para a posição correta e, em seguida, a posição de bordar será indicada.

1 Toque em .

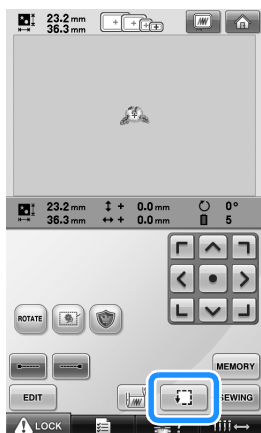

► O calcador é abaixado e o bastidor se move para exibir a área do bordado.

2 Os cantos do octógono que mostram a área de bordar desse desenho são indicados pela mudança de direção.

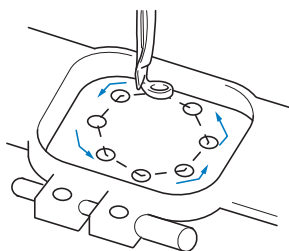

Observe cuidadosamente o movimento do bastidor e verifique se o bordado será costurado no local pretendido e se o bastidor não irá esbarrar no calcador.

Interrompendo a verificação da área de bordar



O bastidor poderá parar temporariamente na posição desejada ou, então, você poderá interromper a verificação da área do bordado.

1 Quando o bastidor se mover para a posição desejada, toque em  novamente.

► O bastidor pára de se mover e a próxima tela é exibida.



① Toque para continuar a mover o bastidor.
② Toque para parar de verificar a área do bordado.

2 Para continuar a mover o bastidor, toque em . Para parar de verificar a área do bordado, toque em .

Passando para a tela de bordar

Depois de concluir as operações necessárias na tela de configurações do bordado, passe para a tela de bordar.

1 Toque em **SEWING**.

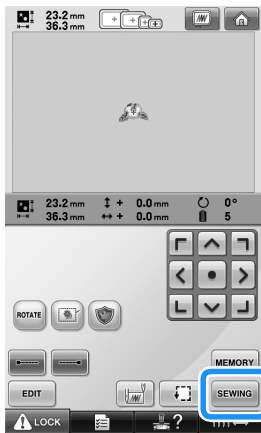

► É exibida a tela de bordar.

10. Passando a linha de cima

Verifique na tela de execução do bordado por qual barra de agulha cada cor de linha deverá passar e passe as linhas de cima.

Verificando as barras de agulha e as cores de linha

Na tela de configurações do bordado, toque em **SEWING** para exibir a tela de execução do bordado e a mensagem instruindo a operação de passar as linhas pelas barras das agulhas (para que os carretéis de linha da etapa anterior sejam trocados). Verifique as cores de linha nessa tela.

Tela de execução do bordado (Para obter detalhes sobre as teclas e outras informações da tela, consulte a página 77.)

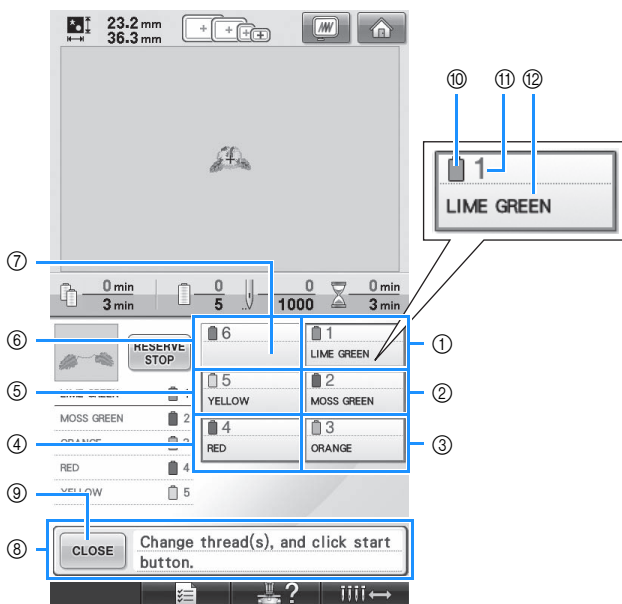

- ① Informações da linha da primeira barra de agulha
- ② Informações da linha da segunda barra de agulha
- ③ Informações da linha da terceira barra de agulha
- ④ Informações da linha da quarta barra de agulha
- ⑤ Informações da linha da quinta barra de agulha
- ⑥ Informações da linha da sexta barra de agulha
- ⑦ Se nenhum nome de cor da linha for exibido na tela, é porque a barra da agulha não foi utilizada.

Se uma cor de linha tiver sido atribuída à barra da agulha em um desenho bordado anteriormente, a barra da agulha exibirá a cor atribuída anteriormente.

- ⑧ Mensagem de troca de carretéis de linha (consulte a página 103.)
Essa mensagem será exibida quando for necessário trocar os carretéis de linha. Se você não tocar em **CLOSE** ⑨ para fechar a mensagem, o bordado não poderá continuar.

Lembrete

- A informação da linha do carretel de linha a ser trocado é exibida dentro de uma moldura vermelha.

- ⑩ Cor da linha
- ⑪ Número da barra da agulha
- ⑫ Número ou nome da cor da linha

A linha com o nome da cor que aparece ao lado de cada número de barra de agulha deverá ser passada nessa barra de agulha. Na tela acima mostra:

- 1: Lime green (Verde limão)
- 2: Moss green (Verde musgo)
- 3: Orange (Laranja)
- 4: Red (Vermelho)
- 5: Yellow (Amarelo)

Se não houver nome ao lado do número da barra da agulha, é porque essa barra de agulha não foi utilizada. Nesse exemplo, a barra de agulha 6 não é utilizada.

1 Toque em .

► Fecha-se a tela que indica que os carretéis deverão ser trocados.

- Além de verificar as cores de linha, informações como o número dos pontos e o tempo de costura podem ser verificadas e várias configurações do bordado podem ser especificadas na tela de execução do bordado.

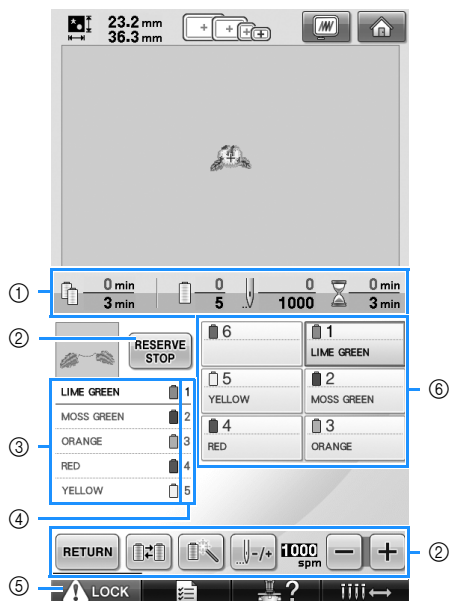

- ① Exibe o número das trocas de cor de linha, o número de pontos, o tempo necessário para bordar e o tempo restante até que os carretéis necessitem ser trocados.
- ② Use essas teclas para especificar várias configurações de bordado ou para retornar à tela de configurações do bordado.
- ③ Exibe a ordem de bordado das cores de linha.
- ④ Indica o número da barra da agulha a qual a cor da linha à esquerda é atribuída.
- ⑤ Para colocar a máquina em funcionamento, toque nessa tecla para desbloquear a máquina e, em seguida, pressione o botão Start/Stop.
- ⑥ Toque em uma tecla para mover a barra da agulha selecionada para a posição de costura. Use esse recurso ao passar a linha com o mecanismo automático de passar a linha pela agulha.

CUIDADO

- Ao tocar na tecla  (desbloqueio) na tela de execução do bordado, o botão Start/Stop começa a piscar em verde e a máquina de bordar já pode iniciar a costura. Se você estiver passando a linha de cima pela máquina ou pela agulha, tenha o cuidado de não acionar a máquina de bordar acidentalmente, ou poderá sofrer ferimentos.

Passando a linha de cima

Passa linha de bordar pelas barras das agulhas na ordem, começando pela barra da agulha 1.

Toque em  →  →  →  para ver um vídeo da operação na tela (consulte a página 206).

CUIDADO

- Ao passar a linha de cima, siga cuidadosamente as instruções a seguir. Se a linha de cima não for passada corretamente, a linha poderá se romper ou ficar embaraçada, deixando a agulha torta ou quebrada.



Nota

- É recomendada a utilização da linha de bordar de rayon ou poliéster (120 den/2, 135 dtex/2, peso 40 (nas Américas e Europa), #50 (no Japão)).



Lembrete

- O trajeto que a linha percorre pela máquina de bordar é indicado por um traçado na máquina. Certifique-se de passar a linha conforme está indicado.

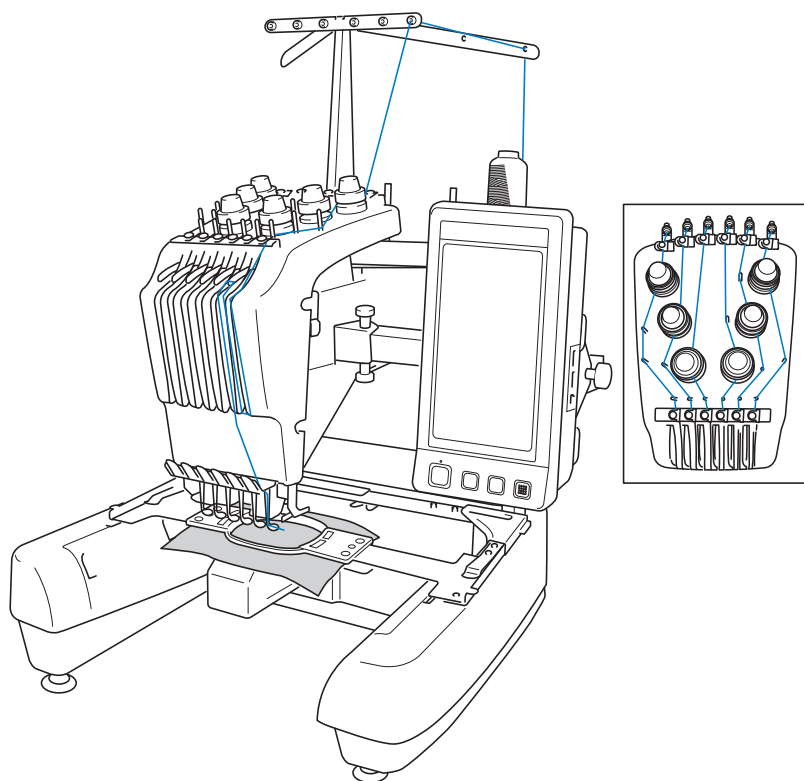

Os números indicam o trajeto da linha para cada uma das barras de agulha numeradas. Tenha o cuidado de passar corretamente a linha pelas barras das agulhas.

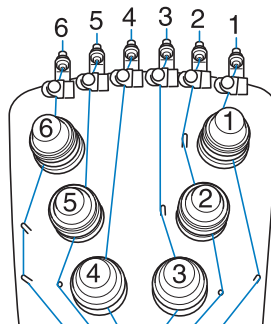
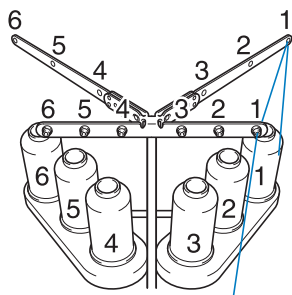

- 1** Coloque no pino de carretel 1 o carretel de linha com a cor (verde-limão) especificada para a barra de agulha 1.

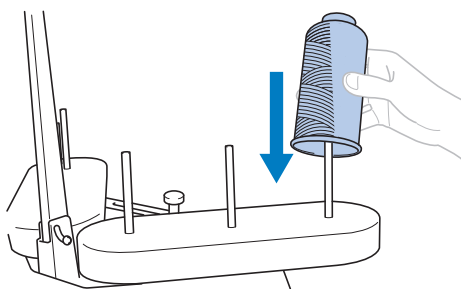

- Certifique-se de que o suporte do carretel esteja aberto no formato de um V.
- Ao utilizar pequenos carretéis de linha, certifique-se de colocar a almofada do carretel incluído no pino do carretel antes de colocar o próprio carretel no pino.
- Utilize um retentor de carretel em todos os carretéis de linha que forem menores do que a altura do pino do carretel.

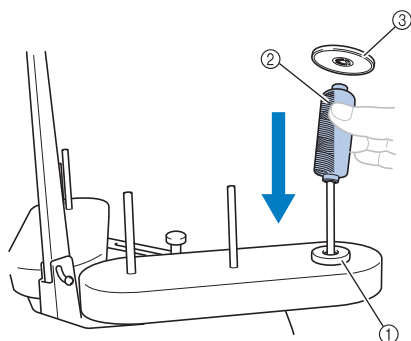

- ① Almofada do carretel
- ② Carretel pequeno
- ③ Retentor do carretel

- 2** Passe a linha pelo orifício da número 1 na guia de linha imediatamente acima do carretel e, em seguida, passe a linha pelo orifício da número 1 na guia de linha voltada para a frente da máquina.

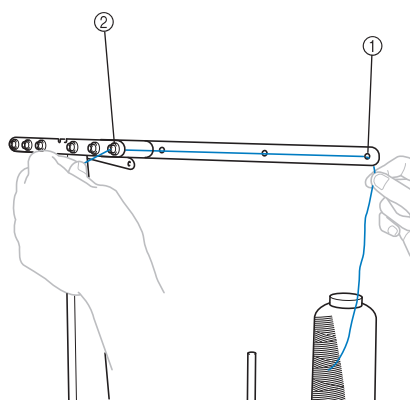

- ① Orifício da número 1 na guia de linha acima do carretel
- ② Orifício da número 1 na guia de linha voltada para a frente da máquina

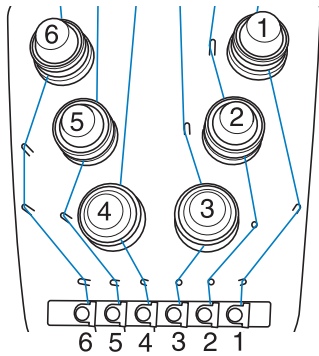

3 Passe a linha pelo orifício na guia da linha superior da número 1.

Passa a linha em direção a você pelo lado interno da guia de linha.

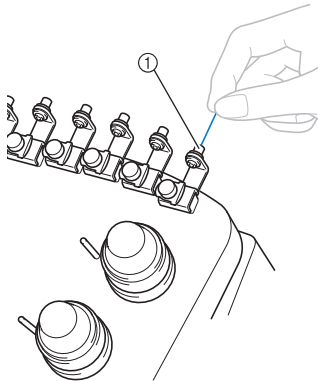

① Orifício na guia da linha superior

4 Passe a linha pela guia de linha superior da número 1.

Segure a linha com ambas as mãos e, em seguida, passe-a sob a guia pela direita.

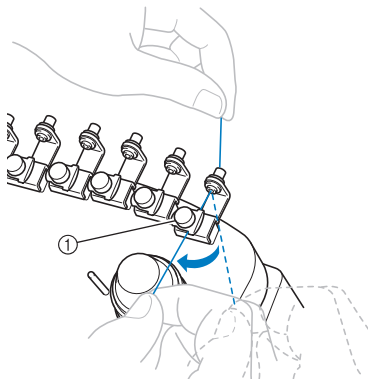

① Guia de linha superior

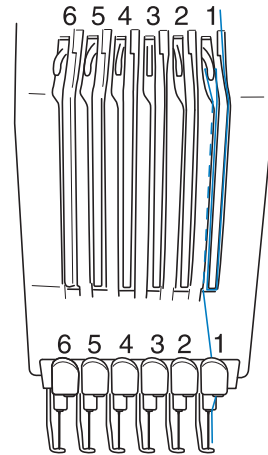

5 Enrole a linha uma vez no sentido horário em torno do disco tensor da linha número 1.

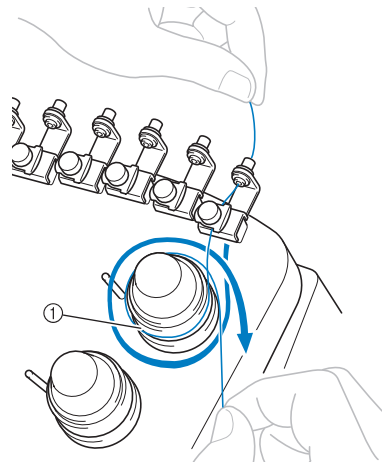

① Disco tensor da linha

- Certifique-se de que a linha esteja bem encaixada no disco tensor e que passou corretamente pelos pinos da guia de linha. (Veja a ilustração à esquerda no topo da página.)

Nota

- As linhas passam por todos os discos tensores no sentido horário.

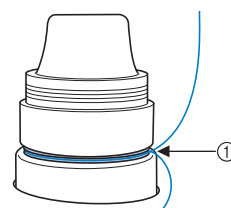

① Passe a linha em torno desse local.

- 6** Passe a linha ao longo do trajeto da linha indicado na máquina e, em seguida, passe-a sob a placa da guia de linha intermediária da número 1.

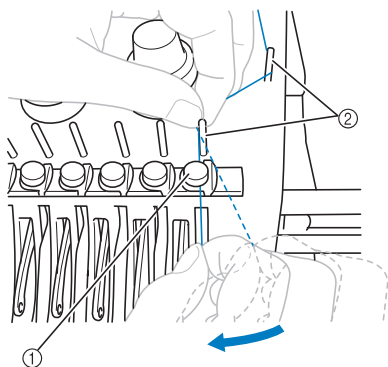

- ① Guia de linha intermediária
 ② Pino da guia de linha
- O trajeto da guia de linha de cima em torno do disco tensor da linha e até a guia de linha intermediária (passos de 5 a 6) varia de acordo com o número do carretel. A passagem da linha da esquerda para a direita pelos pinos das guias de linha foi projetada para evitar que a linha se embarace. Passe a linha por cada barra de agulha conforme ilustra a figura da página 57.

- 7** Passe a linha ao longo do canal número 1 antes de passá-la pelo orifício da alavanca do puxa-fio 1, da direita para a esquerda.

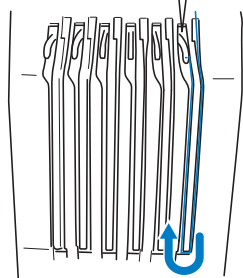
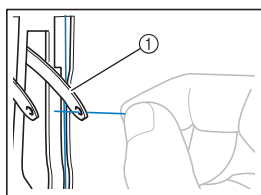

- ① Alavanca do puxa-fio

- 8** Passe a linha para baixo pelo canal até a guia de linha inferior e, em seguida, pelo orifício na guia de linha inferior número 1.

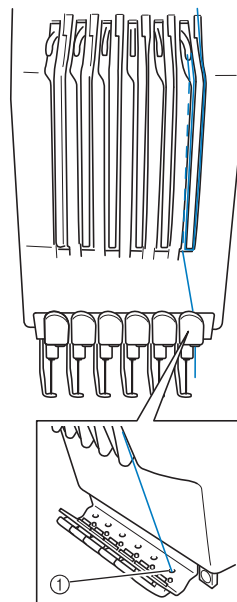

- ① Orifício na guia de linha inferior

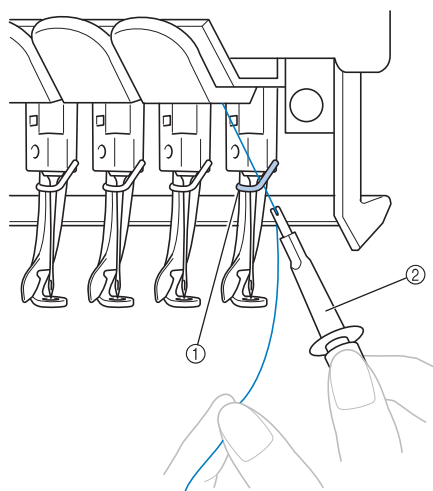

- 9** Use o enfiador de linha que acompanha a máquina para passar a linha pela guia de linha da barra de agulha número 1.



- ① Guia de linha da barra da agulha
 ② Ferramenta de trocar a agulha

Passando a linha pela agulha

Use o mecanismo automático de passar a linha pela agulha.

Toque em  → Basic Operation →  →  para ver um vídeo da operação na tela (consulte a página 206).

1 Pressione o botão de passar a linha pela agulha automaticamente.

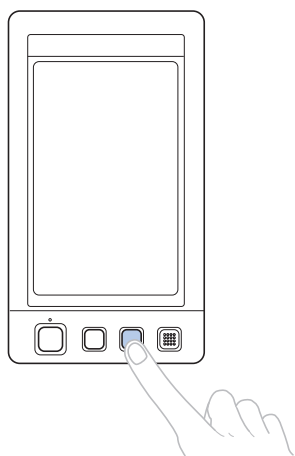

► O gancho do mecanismo automático de passar a linha pela agulha passa pelo orifício da agulha.

! CUIDADO

- Se a agulha não for totalmente inserida, o gancho do mecanismo automático de passar a linha pela agulha não passará pelo orifício da agulha ao executar esse procedimento automaticamente e poderá entortar o gancho ou impedir a passagem da linha pela agulha.
- Se o gancho do mecanismo automático de passar a linha pela agulha estiver torto ou danificado entre em contato com seu revendedor autorizado.
- Enquanto o gancho do mecanismo automático de passar a linha pela agulha estiver passando pelo orifício da agulha, não gire o volante ou poderá danificar esse mecanismo.

Nota

- Para evitar danos, o mecanismo automático de passar a linha pela agulha poderá retornar à posição retraída quando você girar o volante.
- O mecanismo automático de passar a linha pela agulha pode passar a linha por uma agulha na posição de costura. Quando esse mecanismo é utilizado, certifique-se de que a barra da agulha por onde você deseja passar a linha esteja localizada na posição de costura, caso contrário esse mecanismo não poderá ser utilizado nessa agulha em particular. Se a barra da agulha não estiver na posição de costura, mova-a para lá. (Consulte a página 61.)

2 Puxe uns 15 cm de linha. Deixe que a linha relaxe e fique sem tensão. Em seguida, conforme ilustra a figura, passe a linha sob o garfo do mecanismo automático de passar a linha pela agulha, pela direita, e pegue a linha com o gancho que passa pelo orifício da agulha.

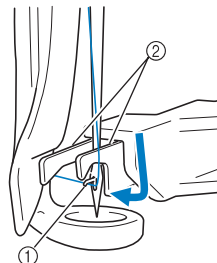

- ① Gancho
- ② Garfo

Nota

- Ao pegar a linha com o gancho, cuide para que a linha não fique solta.

3 Passe a linha sob a guia do calcador.

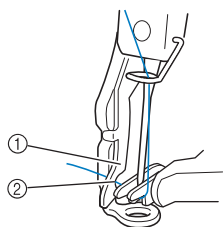

- ① Guia do calcador
- ② Recorte na guia do calcador
- Certifique-se de que a linha passe pelo recorte na guia do calcador.

4 Passe firmemente a linha pela canaleta do cortador de linha e, em seguida, puxe-a levemente para cortá-la.

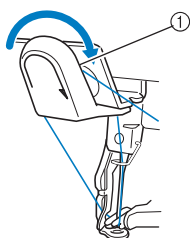

- ① Canaleta no cortador de linha



Nota

- Se a linha não for passada corretamente pela canaleta no cortador de linha, a mensagem "Wiper error" (Erro do retiralinhas.) será exibida no display e você não conseguirá passar a linha pela agulha. Passe a linha pela canaleta com firmeza.
- Se você não puxar uma quantidade suficiente de linha para fora, a linha não poderá ser puxada pelo cortador.

5 Pressione o botão de passar automaticamente a linha pela agulha.

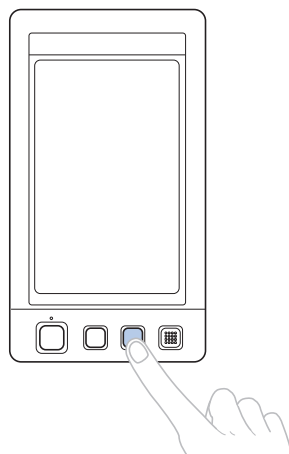

- O enfiador de agulha se moverá para trás da agulha. A linha é puxada pelo orifício da agulha.
- O limpa-fio sai e pega a linha entre a agulha e o enfiador.
- O enfiador volta para sua posição de repouso original.

Isso conclui a passagem da linha de cima para a barra de agulha 1.

Passe a linha pelas barras de agulha restantes do mesmo modo. Observação: Se a barra da agulha onde você pretende passar a linha não for movida para a posição de bordar, você não poderá passar a linha pela agulha com o mecanismo automático de passar a linha pela agulha. Nas barras de agulha restantes, execute a operação a seguir para mover a barra da agulha para a posição de bordar antes de tentar passar a linha pela agulha.

■ Movendo a barra da agulha selecionada e passando a linha pela agulha

Você pode mover a barra da agulha selecionada para a posição de bordar e, em seguida, passar a linha pela agulha, a qualquer momento.

1 Toque em .

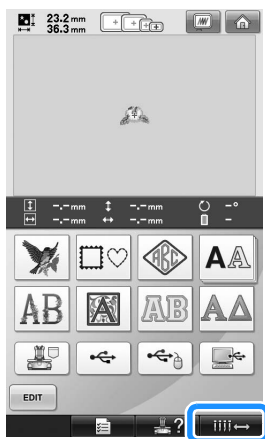

► A tela de mover a barra da agulha é exibida.

2 Toque na tecla da barra da agulha que deseja mover ou passar a linha.

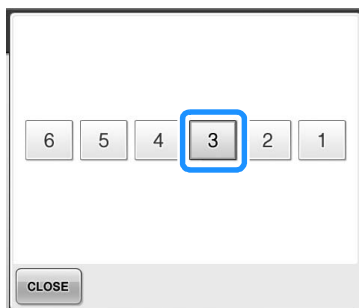

► A barra de agulha selecionada move-se para a posição de bordar.

3 Pressione o botão de passar a linha pela agulha automaticamente enquanto a tela de mover a barra da agulha é exibida.

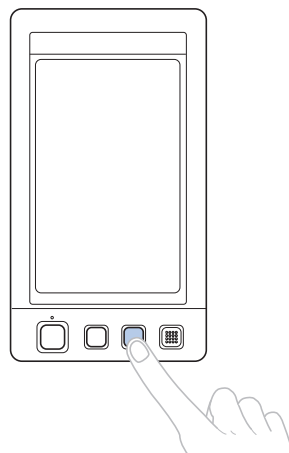

4 Toque em  para retornar à tela anterior.

Lembrete

- Na tela de execução do bordado, uma moldura azul é exibida ao redor da caixa de informação da linha da barra da agulha selecionada.

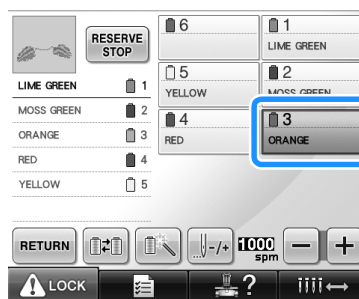

■ Movendo a barra da agulha que receberá a linha para a posição de bordado

Você pode mover a barra da agulha na tela de execução do bordado.

1 Toque na tecla da barra de agulha em que pretende passar a linha.

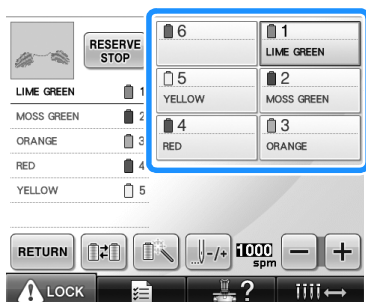

- ▶ A barra de agulha selecionada move-se para a posição de bordar.



Nota

- Se a linha não estiver esticada, ela poderá sair do disco tensor de linha. Depois de passar a linha de cima, verifique novamente para certificar-se de que a linha esteja passada corretamente no disco tensor. (Consulte o passo 5 na página 57.)



Lembrete

- Quando você estiver trocando uma das cores das linhas de cima, será fácil passar novamente a linha. Basta cortar a linha que está utilizando entre o carretel e a guia de linha acima do carretel. Coloque o novo carretel no pino e amarre a ponta da nova linha com a ponta da linha anterior. Em seguida, puxe a linha pela agulha. (Consulte a página 104.)

■ Utilizando a redinha do carretel

Ao utilizar linhas metálicas ou qualquer outra linha forte, coloque a redinha do carretel (que vem junto com a máquina) sobre o carretel antes de costurar.

Se a redinha do carretel for muito comprida, dobre-a uma vez para ficar do tamanho do carretel antes de colocá-la sobre o carretel. Poderá ser necessário ajustar a tensão da linha ao utilizar a redinha do carretel.

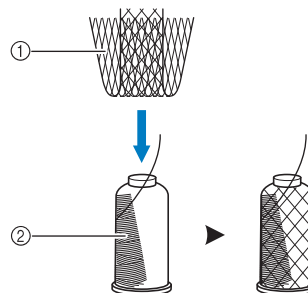

- ① Redinha do carretel
- ② Linha

11. Bordando o desenho

Agora a máquina está pronta para iniciar o bordado.

Quando a máquina começar a bordar, o calcador será abaixado automaticamente, serão executadas as operações necessárias de corte de linha no final do bordado, as linhas serão trocadas conforme a necessidade, e a máquina irá parar quando concluir o bordado.

! CUIDADO

- **Por razões de segurança, a máquina de bordar não deverá ser abandonada enquanto estiver bordando.**
- **Enquanto a máquina estiver em operação, preste muita atenção ao local da agulha. Além disso, mantenha suas mãos afastadas de todas as partes móveis, tais como, a agulha, a caixa das barras das agulhas, a alavanca do puxa-fio e o carro, ou poderá sofrer ferimentos.**

■ Mecanismo de bloqueio

Por medidas de segurança, a máquina de bordar está equipada com uma função de bloqueio.

Geralmente a máquina de bordar fica bloqueada (ela não consegue iniciar o bordado). A menos que a máquina seja desbloqueada, ela não conseguirá iniciar a costura. Se a máquina de bordar não for iniciada dentro de 10 segundos após o desbloqueio, ela voltará a ficar bloqueada automaticamente.

O botão Start/Stop mostra se a máquina está ou não bloqueada. Se o botão Start/Stop estiver aceso em vermelho, então a máquina está bloqueada. Se o botão Start/Stop estiver piscando em verde, a máquina está desbloqueada.

Iniciando o bordado



Nota

- Verifique se não há objetos dentro da área de movimentação do bastidor. Se o bastidor esbarrar em outro objeto, o bordado poderá ficar desalinhado.

1

Toque em  para desbloquear a máquina de bordar.

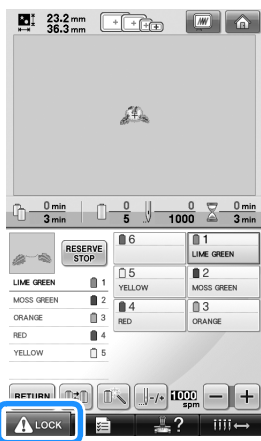

► O botão Start/Stop começará a piscar em verde e a máquina de bordar já pode entrar em funcionamento.

- Se o botão Start/Stop não for pressionado dentro de 10 segundos depois de desbloquear a máquina, ela voltará a ficar bloqueada.

- 2** **Pressione o botão Start/Stop.**
 Pressione o botão Start/Stop enquanto ele estiver piscando em verde. Se o botão Start/Stop voltar à luz vermelha execute esse procedimento novamente a partir do passo 1.

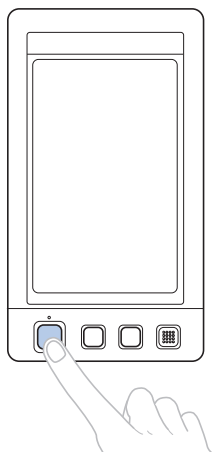

- ▶ O botão Start/Stop fica aceso em verde e começa a bordar a primeira cor.

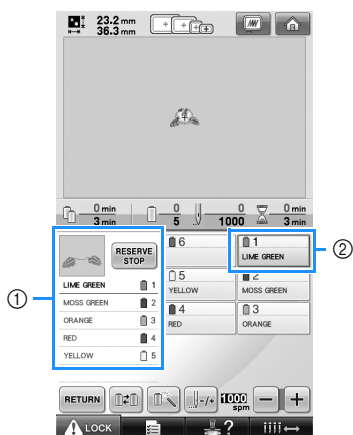

- ① A cor de linha da barra da agulha que está sendo utilizada ou que logo será utilizada para costurar é exibida no topo da seção de sequência de cores de linha. As cores de linhas restantes são listadas na ordem de costura, começando pelo topo.
- ② Uma moldura azul é exibida em torno da caixa de informações da barra de agulha selecionada atualmente.
- Enquanto a máquina estiver bordando, o local que está sendo bordado é indicado pelo hachurado verde na área de exibição do desenho. Além disso, o número de pontos e a contagem do tempo são também exibidos.

- 3** **Depois de terminar de bordar a primeira cor, a máquina para automaticamente e corta a linha. A caixa das barras das agulhas se move para a posição da segunda cor e começa a bordar a segunda cor.**

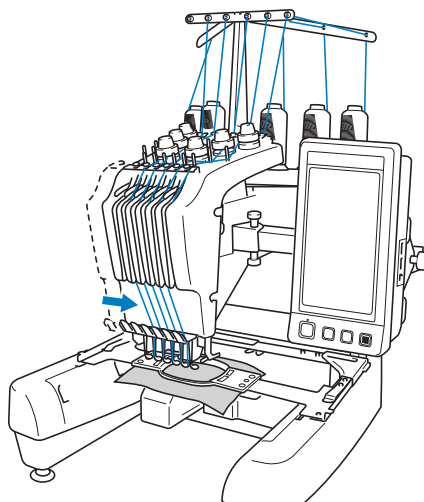

- ▶ A visualização da cor de linha no display passa para a segunda cor e as informações da linha da segunda barra de agulha são exibidas dentro da moldura azul.

- 4** **Esse processo continuará até que a última cor seja bordada e a máquina de bordar pare automaticamente.**

- ▶ A tela de configurações do bordado é exibida novamente.
- ▶ O botão Start/Stop fica aceso em vermelho.
- Não é necessária nenhuma operação de corte de linha no início e no final do bordado.

■ Continuando o bordado

Para costurar o mesmo desenho novamente, toque em .

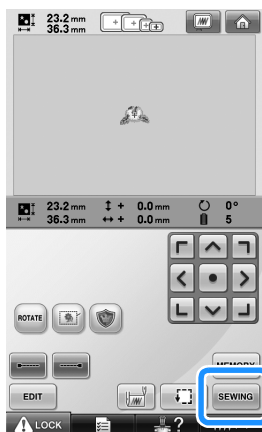

- ▶ A tela de execução do bordado é exibida de modo que o mesmo desenho possa ser bordado novamente.

Para selecionar um novo desenho, toque em .

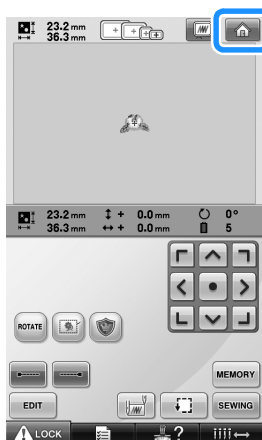

- ▶ É exibida a tela de seleção do tipo de desenho.



Nota

- A costura automática dos pontos de fixação pode ser configurada de modo a ser feita no início do bordado, ao iniciar o bordado depois de trocar as cores de linha e ao cortar a linha. (Consulte a seção “Configuração automática dos pontos de fixação” na página 122.)
- A velocidade de costura pode ser alterada, mesmo enquanto o desenho estiver sendo bordado. (Consulte a seção “Configuração da velocidade máxima de costura” na página 127.)

Interrompendo o bordado

Você pode parar a máquina durante a execução do bordado.

■ Pausa temporária

1 Pressione o botão Start/Stop.

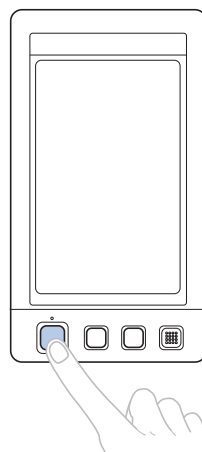

- ▶ A máquina para e o botão Start/Stop fica aceso em vermelho.
- A linha não é cortada.
- Para continuar o bordado, depois de verificar se a linha de cima está esticada, toque na tecla de desbloqueio e, em seguida, pressione o botão Start/Stop.

Lembrete

- Se a tecla de Parar na Próxima Cor (Reserve Stop) for tocada enquanto o bordado estiver sendo executado, a máquina irá parar antes de iniciar a costura da próxima cor. (Consulte a seção “Parando a máquina na próxima troca de cor” na página 128.)
- Antes de iniciar a costura, a máquina pode ser configurada para parar em qualquer troca da cor de linha. (Consulte a seção “Especificando os locais das pausas antes de bordar” na página 128.)

■ Retomando a costura depois que a máquina foi desligada

1 Pressione o botão Start/Stop.

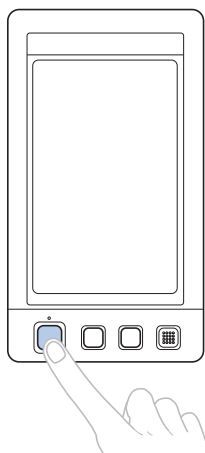

▶ A máquina de bordar irá parar e o botão Start/Stop ficará aceso em vermelho.

- A linha não é cortada.

2 Toque em para desbloquear a máquina de bordar.

3 Pressione o botão de corte de linha.

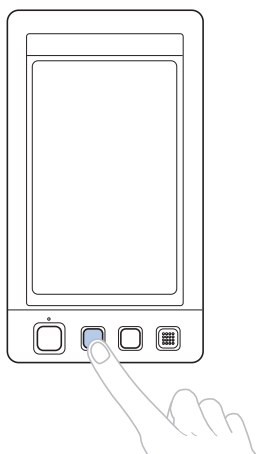

▶ A bobina e as linhas de cima são cortadas.

- Antes de desligar a máquina de bordar, corte as linhas.

4 Desligue o interruptor Liga/Desliga (posicione em "0").

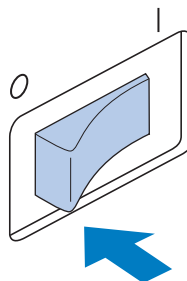

▶ A máquina de bordar é desligada e o display e o indicador do botão Start/Stop se apagam.

- Você poderá continuar a costurar depois que a máquina de bordar for ligada novamente. Volte alguns pontos para fazer uma costura sobreposta. Para obter detalhes, consulte a seção "Retomando o bordado depois de ter desligado a máquina" na página 110.



Lembrete

- Você poderá parar a máquina a qualquer momento mesmo enquanto ela estiver bordando; mas se você parar a máquina durante a troca da cor de linha, não será necessário voltar alguns pontos pela costura ao retomar o bordado. A máquina pode ser configurada para parar quando ocorrer a troca da cor de linha. (Para obter detalhes, consulte a seção "Especificando os locais das pausas antes de bordar" na página 128.)

■ Se a linha se romper durante a costura

Se ocorrer algum problema durante a costura, por exemplo, se a linha se romper, a máquina irá parar automaticamente. Passe novamente a linha rompida, volte alguns pontos e continue a costura. Para obter detalhes, consulte a seção "Se a linha se romper ou se a linha da bobina acabar durante o bordado" na página 105.

12. Verificando a tensão da linha

Confira se o bordado foi costurado com a tensão de linha correta. Se a tensão da linha não for ajustada corretamente, a costura ficará irregular ou o tecido ficará enrugado.

■ Tensão da linha correta

No lado avesso do tecido, a linha da bobina deverá ficar com aproximadamente um terço da largura do ponto.



- ① Lado direito
- ② Lado avesso

Se o bordado for exibido conforme ilustra a figura abaixo, a tensão da linha estará incorreta. Corrija a tensão da linha.



- ① Lado direito
- ② Lado avesso

A tensão da linha de cima está muito alta, deixando a linha de baixo visível pelo lado direito do tecido.



Afrouxe o botão de tensão girando-o no sentido anti-horário.

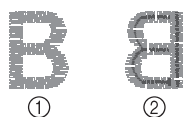

- ① Lado direito
- ② Lado avesso

A tensão da linha de cima está muito baixa, resultando numa linha de cima frouxa, entrelaçamento de linhas frouxas e laçadas aparecendo no lado direito do tecido.



Aperte o botão de tensão girando-o no sentido horário.

Para obter detalhes sobre o ajuste da tensão da linha, consulte a seção “Ajustando a tensão da linha” na página 112.

Nota

- Nesse tutorial, a tensão da linha foi verificada depois de concluir o bordado. Mas, geralmente, o bordado deverá ser temporariamente interrompido e a tensão da linha deverá ser verificada após os primeiros 100 pontos de cada cor bordados com cada barra de agulha.
- O bordado resultante poderá não surgir conforme o esperado devido ao tipo ou espessura do tecido que está sendo bordado ou ao tipo de entretela utilizada. Certifique-se de costurar um bordado de teste antes de bordar o seu trabalho.

Lembrete

- Nos desenhos existentes na memória da máquina, há um desenho utilizado para verificar a tensão da linha. Para obter detalhes, consulte a seção “Verificando a tensão da linha com um dos desenhos internos da máquina” na página 217.

13. Removendo o tecido e o bastidor de bordar

Depois de concluir a costura, remova o bastidor de bordar e, em seguida, remova o tecido do bastidor.

Removendo o bastidor de bordar

! CUIDADO

- Ao remover o bastidor de bordar, verifique se o botão Start/Stop está aceso em vermelho. Se o botão Start/Stop estiver piscando em verde, a máquina poderá iniciar a costura. Se a máquina entrar em funcionamento acidentalmente, você poderá se ferir.
- Ao remover o bastidor de bordar, tenha o cuidado de não deixar o bastidor esbarrar em nenhuma outra parte da máquina.
- Não levante a base de suporte do bastidor com muita força ou poderá danificá-la.

- 1 Com ambas as mãos, agarre os lados esquerdo e direito dos braços da base de suporte do bastidor e levante ligeiramente o bastidor.

Os pinos existentes nos braços da base de suporte do bastidor deverão sair pelos orifícios das laterais do bastidor.

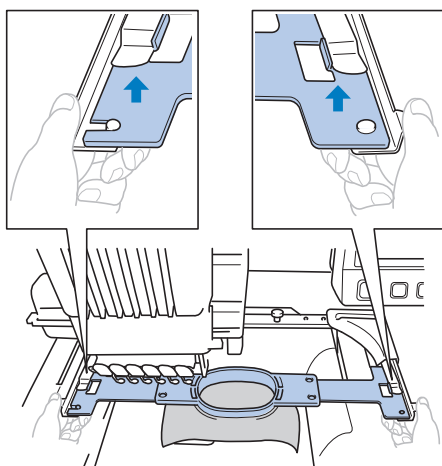

- 2 Puxe o bastidor de bordar para fora em direção a você.

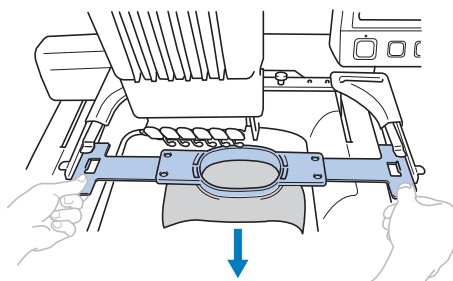

Removendo o tecido

- 1 Solte o parafuso da moldura externa.

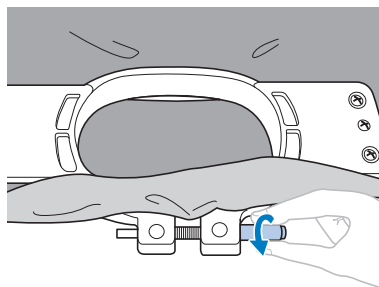

- Se o parafuso foi apertado utilizando uma chave de fenda em forma de disco, use-a também para desapertá-lo.

- 2 Remova a moldura externa e, em seguida, remova o tecido.

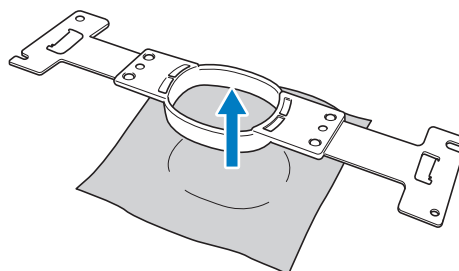

14. Desligando a máquina

Após a conclusão de todo o bordado, desligue a máquina.

- 1 Desligue o interruptor Liga/Desliga (posicione em "0").

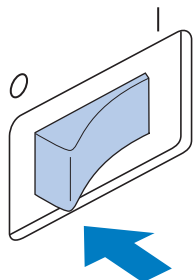

- ▶ A máquina de bordado é desligada e o display e o indicador do botão Start/Stop se apagam.

- 2 Desconecte o cabo elétrico da tomada. Ao desconectar o cabo elétrico, segure-o pelo plugue.

- 3 Se necessário, desconecte o cabo elétrico da máquina. Guarde o cabo elétrico em um local seguro.

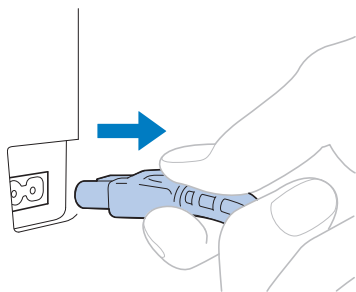

Nota

- Se ocorrer uma queda de energia durante a operação da máquina de bordado, desligue a máquina e desconecte o cabo elétrico. Ao religar a máquina, siga o procedimento necessário para operá-la corretamente. (Consulte a seção "Ligando a máquina" na página 38.)



Lembrete

- Se a máquina de bordado for desligada enquanto estiver costurando, o bordado poderá ser retomado quando a máquina for ligada novamente. (Consulte a seção "Retomando o bordado depois de ter desligado a máquina" na página 110.)

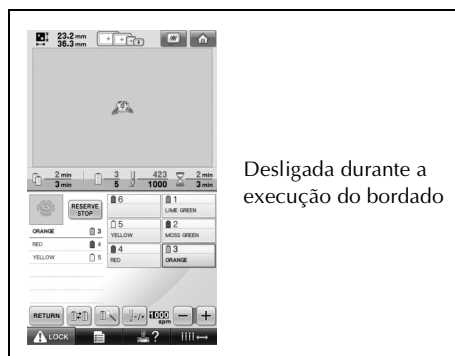

Desligada durante a execução do bordado



Ligada



Após a exibição do filme de abertura

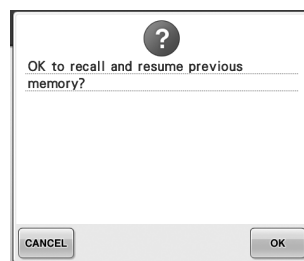
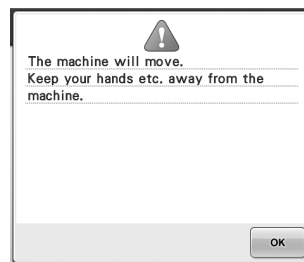

Guia de referência rápida das telas

As descrições das teclas e outras informações que aparecem nas telas são fornecidas nas tabelas abaixo.

Exibição das teclas na tela

A aparência das teclas tem o seguinte significado:



(Visualização em cor normal)

: Essa tecla não está selecionada, mas pode ser selecionada.



(Visualização em cor escura)

: Essa tecla está selecionada.



(Visualização na cor cinza)



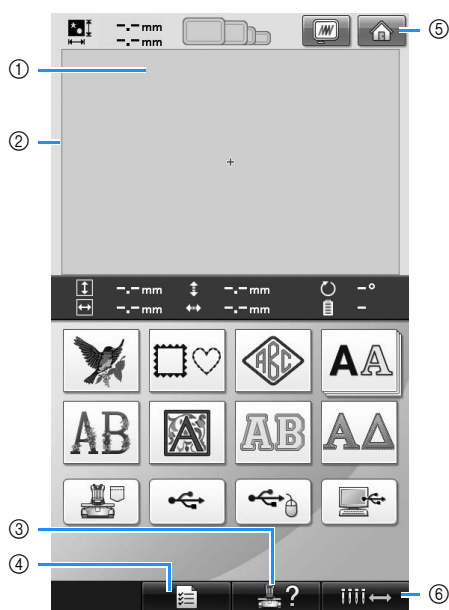

: Essa tecla não pode ser selecionada.

Controles comuns das telas

As teclas descritas abaixo, exceto a tecla de configurações, são exibidas em todas as telas e podem ser utilizadas sempre. Mas a tecla de configurações não pode ser utilizada na tela de execução do bordado.









Nº	Tela	Função	Página
	Nome da tecla		
①	Área de exibição do desenho	Essa área exibe o desenho selecionado.	

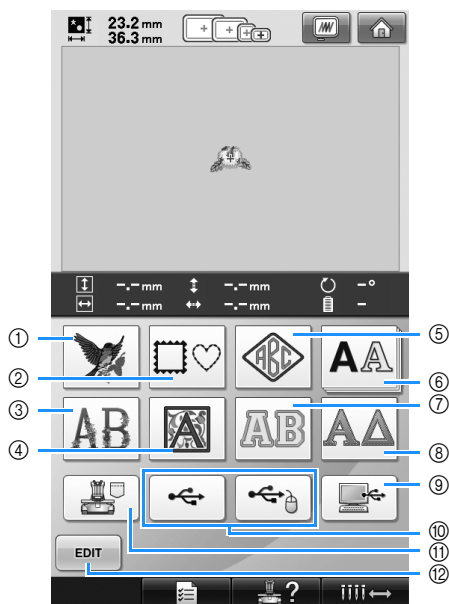





Nº	Tela	Função	Página
	Nome da tecla		
②	Contorno da área de bordado	Exibe a área de bordado do bastidor extragrande. As indicações do bastidor de bordar, as linhas da grade e outras configurações do display podem ser especificadas na tela de configurações da máquina.	196
③	 Tecla guia de operações da máquina	Toque nessa tecla para verificar uma operação da máquina.	206
④	 Tecla de configurações	Toque nessa tecla para alterar as configurações da máquina de bordar.	194
⑤	 Tecla Home	Toque nessa tecla para cancelar todas as operações realizadas anteriormente e retornar à tela inicial de seleção do grupo de desenhos.	
⑥	 Tecla para mover a barra da agulha	Toque nessa tecla para mover ou passar a linha numa barra da agulha selecionada. Essa tecla está disponível em qualquer tela.	61

Entendendo a tela de seleção do tipo de desenho

Nessa tela, selecione uma categoria de desenho (tipo).



N°	Tela		Função	Página
	Nome da tecla			
①			Você pode selecionar um desenho para ser bordado.	141
	Tecla de desenhos de bordar			
②			Há 12 tipos de pontos que podem ser combinados com 10 formatos de molduras, como círculos ou quadrados.	141
	Tecla das molduras			
③			Desenhos de alfabetos com motivos florais que decoram letras maiúsculas grandes (130 mm (A) x 80 mm (L)).	148
	Tecla de alfabetos com motivos florais			
④			Caracteres com estilo renascentista desenhados em quadrados de 50 x 50 mm.	149
	Tecla de alfabetos em estilo renascentista			
⑤			Você pode criar desenhos de monogramas combinando 2 ou 3 letras.	142
	Tecla de monograma e moldura			

N°	Tela		Função	Página
	Nome da tecla			
⑥			Letras maiúsculas, minúsculas, números, símbolos e caracteres acentuados de 25 fontes podem ser selecionados nos tamanhos pequeno, médio e grande.	145
	Tecla de alfabetos			
⑦			Desenhos embutidos na máquina	150
	Tecla de alfabeto para apliques			
⑧			Letras maiúsculas do alfabeto grego.	151
	Tecla do alfabeto grego			
⑨			Utilizando o cabo USB incluído para conectar um computador à máquina de bordar, os desenhos podem ser acessados de um computador.	156
	Tecla do computador (USB)			
⑩			Acessa desenhos armazenados na mídia USB.	160
	Teclas de mídia USB			
⑪			Acessa desenhos armazenados na memória da máquina.	151
	Desenhos de bordado armazenados na tecla de memória da máquina			
⑫			Essa tecla não é exibida quando não há nenhum desenho selecionado. Toque nessa tecla para deixar de adicionar outro desenho da tela de seleção do tipo de desenho. Retorne à tela de edição do desenho.	162
	Tecla de editar			

Entendendo a tela de listagem dos desenhos

Nessa tela, selecione o desenho.

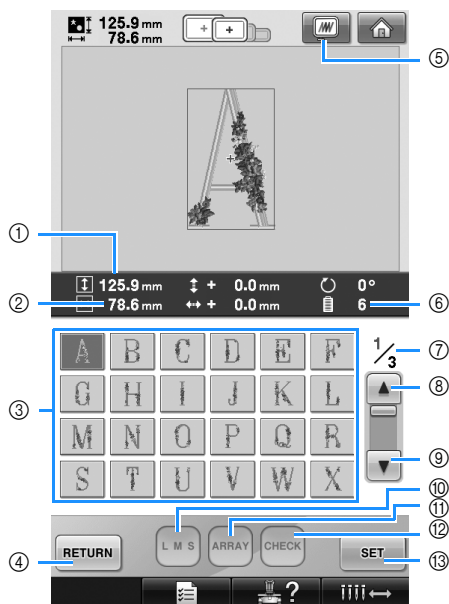

N°	Tela		Função	Página
	Nome da tecla			
①	↑ 125.9 mm		Exibe o comprimento vertical do desenho de bordado atualmente selecionado.	
	Tamanho (vertical)			
②	← 78.6 mm		Exibe a largura horizontal do desenho de bordado atualmente selecionado.	
	Tamanho (horizontal)			
③	A		Uma imagem do desenho é exibida na tecla. Toque na imagem para selecionar o desenho.	140
	Teclas do desenho			
④	RETURN		Toque nessa tecla para sair da categoria de desenhos atualmente selecionada e escolher uma categoria diferente. Retorna à tela de seleção dos tipos de desenho.	140
	Tecla de retorno			
⑤	[Design Icon]		Exibe uma imagem do desenho a ser bordado para que você possa vê-lo.	46
	Tecla de visualização			
⑥	6		Exibe o número de cores de linha do desenho de bordado atualmente selecionado.	
	Número de cores de linha			

N°	Tela		Função	Página
	Nome da tecla			
⑦	1/3		Exibe o número da página atualmente exibida na tela e o número total de páginas.	
	Página			
⑧	▲		Toque nessa tecla para exibir a página anterior.	140
	Tecla da página anterior			
⑨	▼		Toque nessa tecla para exibir a próxima página.	140
	Tecla da próxima página			
⑩	L M S		Permite alterar o tamanho do desenho de bordado atualmente selecionado.	146
	Tecla de tamanho			
⑪	ARRAY		Toque nessa tecla para mudar a configuração de um desenho de caracteres.	148
	Tecla de arranjo			
⑫	CHECK		Toque nessa tecla para verificar o texto introduzido de um desenho de caracteres.	147
	Tecla de verificação			
⑬	SET		Toque nessa tecla depois de selecionar o desenho. A seleção será confirmada e a tela de edição do desenho é exibida.	140
	Tecla de definir			

* Alguns desenhos não podem ser editados com ⑩ ou ⑪.

Entendendo a tela de edição do desenho

Nessa tela, você pode editar o desenho.

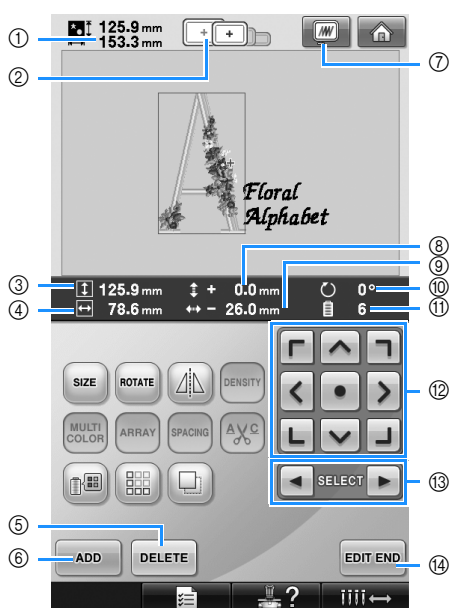

N°	Tela		Função	Página
	Nome da tecla			
①			Exibe o tamanho do desenho que está na área de exibição do desenho. O valor de cima mostra a altura e o valor de baixo mostra a largura. Se o desenho do bordado for composto por vários desenhos que foram combinados, será mostrado o tamanho do desenho inteiro, incluindo todos os desenhos.	47
	Indicadores de bastidores			
③			Exibe o comprimento vertical do desenho que está sendo editado.	
	Tamanho (vertical)			
④			Exibe a largura horizontal do desenho que está sendo editado.	
	Tamanho (horizontal)			

N°	Tela		Função	Página
	Nome da tecla			
⑤			Exclui o desenho. Se for tocada, o desenho que estava sendo editado será excluído.	180
	Tecla de excluir			
⑥			Adiciona um desenho. Se for tocada, será exibida a tela de seleção do grupo de desenhos.	162
	Tecla de adicionar			
⑦			Exibe uma imagem do desenho para você poder visualizá-lo.	46
	Tecla de visualização			
⑧			Exibe a distância vertical que o desenho em edição é movido.	163
	Distância do centro (vertical)			
⑨			Exibe a distância horizontal que o desenho em edição é movido.	163
	Distância do centro (horizontal)			
⑩			Exibe o ângulo de rotação que o desenho em edição é girado.	166
	Ângulo de rotação			
⑪			Exibe o número total de cores de linha do desenho que está sendo editado.	
	Número de cores de linha			
⑫			Move na direção da seta a posição de costura do desenho em edição. (Se a tecla for tocada, a posição de costura será movida para o centro da área do bordado).	163
	Teclas de posicionamento			
⑬			Selecionam o desenho a ser editado quando o bordado em questão for composto por vários desenhos combinados.	163
	Teclas de seleção do desenho			
⑭			Conclui a edição e passa para a tela de configurações do bordado	44
	Tecla de fim da edição			

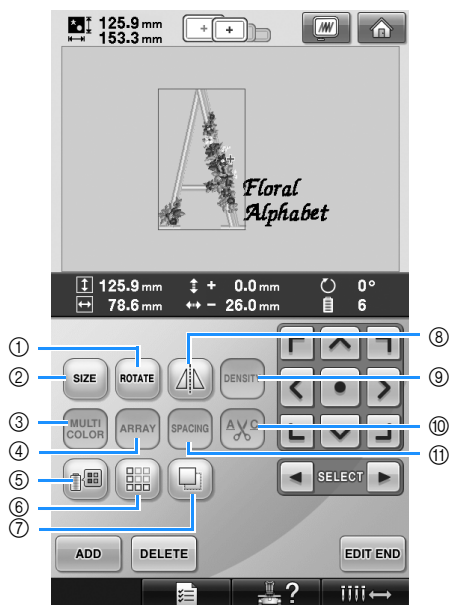

N°	Tela		Página
	Nome da tecla	Função	
①		Gira o desenho que está sendo editado.	166
	Tecla de rotação		
②		Altera o tamanho do desenho que está sendo editado.	164
	Tecla de tamanho		
③		Permite alterar a cor de linha de cada caractere em um desenho de alfabeto; só pode ser utilizada quando você selecionar um alfabeto.	170
	Tecla Multi Color		
④		Altera a orientação dos caracteres alfabéticos que estão sendo editados.	167
	Tecla de arranjo		
⑤		Muda a cor do desenho.	171
	Tecla de troca da cor de linha		
⑥		Cria e edita uma repetição de desenho.	172
	Tecla de arremate		
⑦		Duplica o desenho.	180
	Tecla de duplicação		

N°	Tela		Página
	Nome da tecla	Função	
⑧		Inverte horizontalmente o desenho que está sendo editado.	164
	Tecla da imagem espelhada horizontalmente		
⑨		Altera a densidade do desenho que está sendo editado; só pode ser utilizada se você selecionar um desenho de alfabetos ou de moldura.	170
	Tecla de densidade		
⑩		Corta automaticamente qualquer excesso de saltos de linhas entre as letras de um desenho de alfabetos.	169
	Tecla de configuração do corte de linha		
⑪		Altera o espaçamento entre os caracteres do desenho de alfabetos que está sendo editado.	167
	Tecla de espaçamento		

Entendendo a tela de configurações do bordado

Nessa tela, o desenho inteiro pode ser editado e as configurações do bordado podem ser especificadas. Além disso, a posição do bordado pode ser verificada e um desenho pode ser salvo para uso futuro.

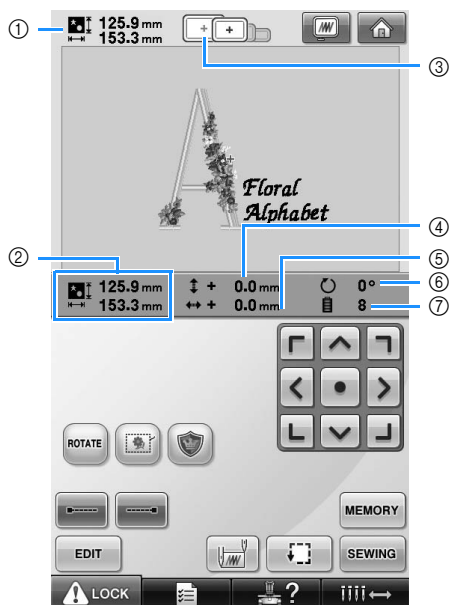

N°	Tela		Função	Página
	Nome da tecla			
①			Exibe o tamanho do desenho atualmente exibido na área do bordado. O valor de cima mostra a altura e o valor de baixo mostra a largura. Se o desenho do bordado for composto por vários desenhos que foram combinados, será mostrado o tamanho do desenho inteiro, incluindo todos os desenhos.	
	Tamanho do desenho			
②			Exibe o tamanho total (vertical e horizontal) de todo o desenho combinado.	163
	Tamanho do desenho combinado/editado			
③			Exibe os tamanhos dos bastidores que podem ser utilizados para bordar os desenhos atualmente exibidos na área de exibição do desenho.	47
	Indicadores de bastidores			

N°	Tela		Função	Página
	Nome da tecla			
④			Mostra a distância vertical em que é movido o desenho que está sendo combinado/editado.	96
	Distância do centro (vertical)			
⑤			Mostra a distância horizontal em que é movido o desenho que está sendo combinado/editado.	96
	Distância do centro (horizontal)			
⑥			Mostra o ângulo de rotação em que é girado o desenho que está sendo editado.	97, 181
	Ângulo de rotação			
⑦			Exibe o número total das trocas de cor de linha para o desenho que está sendo editado.	
	Número das trocas de cor da linha			

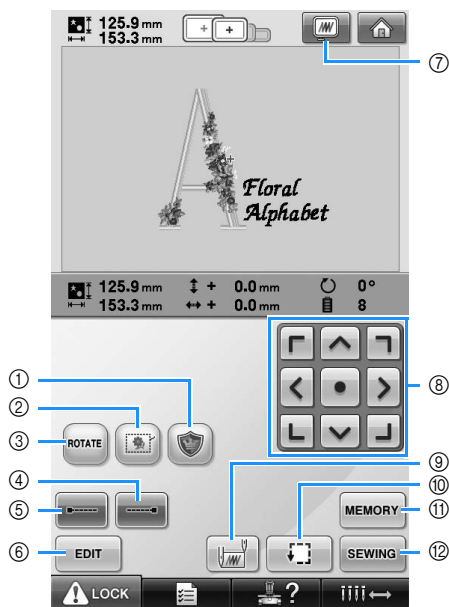

N°	Tela		Função	Página
	Nome da Tecla			
①			Cria uma peça de aplique de um desenho pretendido. O contorno da peça de aplique é costurado em torno do desenho.	117
	Tecla de aplique de bordado			
②			Quando uma entreteia não é fixada ao tecido, a máquina costura os pontos de alinhavo ao longo do contorno do desenho para reduzir o encolhimento dos pontos e o desalinhamento dos desenhos.	116
	Tecla de alinhavo do bordado			
③			Gira todo o desenho, quando ele for composto por vários desenhos combinados.	97, 181
	Tecla de rotação			
④			Especifica se o ponto de fixação automático deverá ser costurado quando a linha for cortada.	122
	Tecla do ponto de fixação (no final)			
⑤			Especifica se o ponto de fixação automático deverá ser costurado no início do desenho e no início da costura após o corte de linha.	122
	Tecla do ponto de fixação (no início)			





N°	Tela		Função	Página
	Nome da Tecla			
⑥			Toque para retornar à tela de edição do desenho.	
	Tecla de edição			
⑦			Exibe uma imagem do desenho a ser bordado para você poder visualizá-lo.	46
	Tecla de visualização			
⑧			Move a posição de costura de todo o desenho na direção da seta. (Se for tocada, a posição de costura será movida para o centro da área do bordado).	96
	Teclas de posicionamento			
⑨			Especifica a posição da agulha no início e no final do trabalho.	123
	Tecla de posição inicial/final			
⑩			Move o bastidor para poder verificar a posição do bordado.	51
	Tecla de teste			
⑪			Salva um desenho na memória da máquina, mídia USB ou computador.	187
	Tecla de memória			
⑫			Conclui todas as operações na tela de configurações do bordado e passa para a tela de execução do bordado.	52
	Tecla de costura			

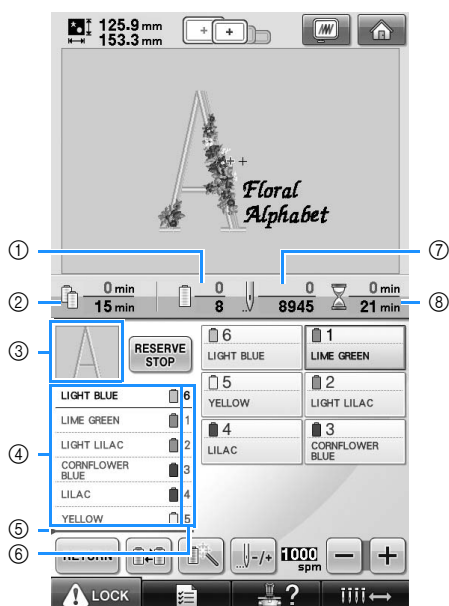

- As funções e operações da tecla de visualização ⑦ são as mesmas tanto na tela de edição do desenho quanto na tela das configurações do bordado.

Entendendo a tela de execução do bordado

Nessa tela, você pode verificar o número total de cores de linha e o tempo de costura e pode especificar as configurações das barras das agulhas. Também pode posicionar a agulha para frente ou para trás.



Nº	Tela Nome da tecla	Função	Página
①	 Ordem de costura	O valor de baixo mostra o número total de cores de linha no desenho e o valor de cima mostra a cor de linha que está sendo costurada.	
②	 Tempo até a troca dos carretéis	Se o desenho contiver sete cores ou mais, será mostrado o tempo até a troca dos carretéis.	101
③	 Visualização da área	Exibe a parte de um desenho que será bordado com a cor de linha mostrada em primeiro lugar na seção da seqüência das cores de linha.	
④	 Seção da seqüência das cores de linha	Mostra a ordem das trocas de cor de linha. Durante o bordado, essa tela "rola" de modo que a cor da linha que está sendo bordada seja exibida no topo.	

Nº	Tela Nome da tecla	Função	Página
⑤	 Indicador da troca de carretel	Esse indicador de linha vermelha mostra quando os carretéis de linha necessitam ser trocados. Os carretéis de linha necessitam ser trocados no ponto entre duas cores de linha, onde o indicador for exibido.	102
⑥	$\frac{1}{2}$ $\frac{2}{3}$ Número das barras de agulha	Indica o número das barras de agulha, a qual é atribuída a cor de linha mostrada à esquerda.	
⑦	 Contagem dos pontos	O valor de baixo mostra o número total de pontos no desenho e o valor de cima mostra quantos pontos já foram bordados.	
⑧	 Tempo de execução	O valor de baixo mostra o tempo total necessário para costurar o desenho e o valor de cima mostra quanto tempo a máquina já passou bordando.	

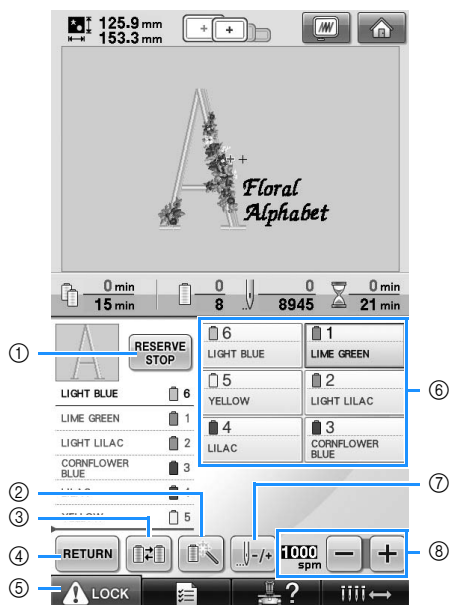

N°	Tela		Função	Página
	Nome da tecla			
①	RESERVE STOP		Enquanto executa o bordado, toque nessa tecla para parar a máquina antes de iniciar a próxima cor.	128
	Tecla de parar na próxima cor			
②			Permite especificar manualmente as configurações da barra da agulha.	130
	Tecla de configuração temporária da barra da agulha			
③			Mude as configurações da barra da agulha através da tela, sem trocar os carretéis de linha da máquina.	100
	Tecla de comutação de carretéis			
④	RETURN		Toque nessa tecla para sair do bordado e retornar à tela de configurações do bordado.	
	Tecla de retorno			
⑤			Desbloqueia a máquina para poder iniciar o bordado dentro de 10 segundos. Quando você tocar nessa tecla, o botão Start/Stop irá piscar em verde.	63
	Tecla de desbloqueio			

N°	Tela		Função	Página
	Nome da tecla			
⑥			Toque numa dessas teclas para mover a posição da barra da agulha para o número da barra de agulha selecionado. Use-a quando estiver passando a linha pela agulha com o mecanismo automático de passar a linha pela agulha.	53
	Tecla da barra de agulha			
⑦			Exibe a cor e o nome (número) da cor da linha da barra de agulha indicada na tecla. Passe a linha pela máquina conforme indicado aqui.	53
	Tela de configuração da cor de linha			
⑧			Move a agulha para frente ou para trás pela costura. Use essa tecla nas seguintes situações: <ul style="list-style-type: none"> ● Se a linha se romper ou acabar durante o bordado ● Para reiniciar o bordado do início ● Para retomar o bordado depois que a máquina foi desligada 	105
	Tecla de costura avante/em retrocesso			
⑧			Especifica a velocidade máxima em que a máquina executa o bordado.	127
	Tecla de velocidade máxima do bordado			



Lembrete

- Os números das cores de linha na seção da seqüência de cores de linha e na tela de configuração da cor da linha podem ser alterados, por exemplo, o nome da cor ou o número da cor de linha de outras marcas. (Consulte a seção “Alterando as informações das cores das linhas” na página 197.)

Se você tiver alguma dúvida, isso poderá ajudá-lo

TERMOS TÉCNICOS:

■ DST

Essa é a extensão dos arquivos Tajima (*.dst) que são um dos formatos de arquivo dos desenhos de bordado. Os arquivos Tajima não possuem informação de cores, por isso, a máquina atribui as cores automaticamente quando você carrega esse arquivo. (Consulte a página 220.)

■ Número da agulha

As agulhas ficam numeradas na máquina da direita para a esquerda. A agulha mais à direita é a agulha número 1. (Consulte a página 8.)

■ Agulha na “posição de bordar”

Essa é a agulha posicionada em cima do orifício da agulha na chapa da agulha. A caixa das barras das agulhas é movida para posicionar essa agulha em particular com a próxima cor de linha na “posição de bordar”.

E também ao utilizar o enfiador de agulha, a próxima agulha a receber a linha deverá ser movida para a “posição de bordar” (Consulte as páginas 61 e 62.)

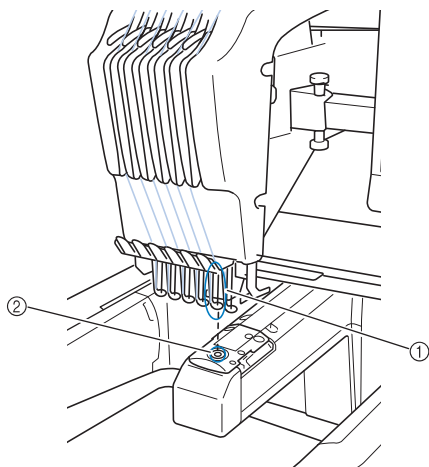

- ① Agulha
- ② Orifício da agulha na chapa da agulha

■ Limpa-fio

Esse é o mecanismo de puxar a linha. O limpa-fio puxa a linha quando o enfiador de agulha é utilizado.

O limpa-fio também puxa a linha do tecido quando a máquina corta a linha. Isso torna desnecessário cortar as linhas depois do bordado. (Consulte a página 60.)

DESENHOS:

Os seguintes desenhos podem ser processados para serem bordados pela máquina.

- Arquivos de bordado com o formato *.pes, *.phc ou *.dst.
Use a mídia USB para transferir o arquivo para a máquina.
O arquivo também pode ser transferido do PC para a máquina utilizando o cabo USB.
- Arquivos dos cartões de memória opcionais.
- Desenhos de bordado criados por um software de digitalização.
- Desenhos salvos pela máquina em mídia USB.

AO BORDAR:

■ Personalizando as cores dos bordados

- Use a função “Cores de linha” selecionando 64 cores ou 300 cores, ou configurando a tabela personalizada de cores de linha na tela de edição de desenho. Para obter detalhes, consulte as páginas 176 e 179.
- Use a função “Configuração temporária da barra da agulha” selecionando a tecla na tela de execução do bordado. Para obter detalhes, consulte a página 130.

■ Retomando um desenho inacabado a partir do ponto em que estava quando a máquina foi desligada pela última vez

- A máquina se lembra do desenho e da posição mesmo depois de ter sido desligada. E a máquina pode retomar o bordado quando for ligada novamente. (Consulte a seção “Retomando o bordado depois de ter desligado a máquina” na página 110.)

■ Falsa mensagem de rompimento da linha

- Verifique se a posição da linha de cima está sob as placas da guia de linha superior. (Consulte a página 56.)
- Verifique se a posição da linha de cima está em torno do disco tensor. (Consulte a página 57.)

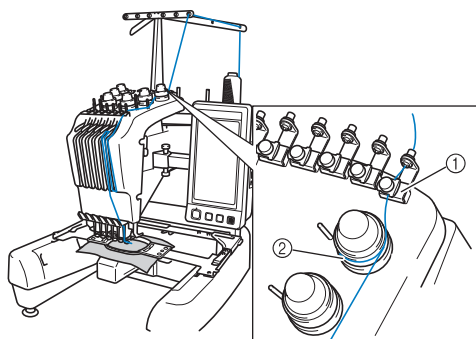

- ① Placas da guia de linha superior
② Disco tensor da linha

■ Tensão da linha se altera repentinamente

- A linha é pega em alguma borda áspera do carretel da linha de cima.
- A linha de cima é pega sob o carretel de linha.
- Houve acúmulo de fiapos de linha ou sujeira sob a mola tensora da bobina.

■ O bastidor saiu do carro

Certifique-se de que os pinos de posicionamento estão encaixados no orifício e abertura de posicionamento do bastidor. (Consulte a página 49.)

Para assegurar o registro correto de desenho de bordado, desligue a máquina e volte a ligar para permitir que o braço de bordar reinicialize seus pontos de registro.

■ Cancelar o desenho atual e iniciar novamente

Selecione a tecla “Home” na parte superior direita da tela. O desenho e todas as informações serão excluídos. (Consulte a página 70.)

Conectividade USB

Você pode executar muitas funções utilizando as portas USB da máquina. Conecte os dispositivos apropriados de acordo com a função de cada porta.

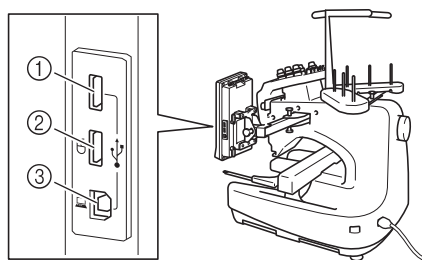

- ① Porta USB principal (superior) para mídias USB ou módulo leitor de cartões/gravador de cartões USB* (USB2.0)

* Se você adquiriu o PE-DESIGN Versão 5 ou posterior, PE-DESIGN Lite ou PED-BASIC, poderá conectar o módulo gravador de cartões USB que acompanha estes programas à máquina de bordar como um leitor de cartões de memória e acessar os desenhos.

- ② Porta USB para mouse (USB1.1)

- ③ Porta USB para computador



Nota

- A velocidade de processamento pode variar de acordo com a porta selecionada e a quantidade de dados.
- Não insira nenhuma mídia que não seja a mídia USB na porta da mídia USB. Caso contrário, o drive de mídia USB pode ser danificado.

■ Utilizando a mídia USB ou módulo leitor de cartões de memória/gravador de cartões USB*

Ao enviar ou realizar a leitura dos desenhos utilizando a mídia USB ou o módulo leitor de cartões de memória/gravador de cartões USB*, conecte o dispositivo à porta USB principal (superior).

A porta USB principal (superior) processa os dados mais rapidamente do que as outras portas.

* Se você adquiriu o PE-DESIGN Versão 5 ou posterior, PE-DESIGN Lite ou PED-BASIC, poderá conectar o módulo gravador de cartões USB que acompanha estes programas à máquina de bordar como um leitor de cartões de memória e acessar os desenhos.

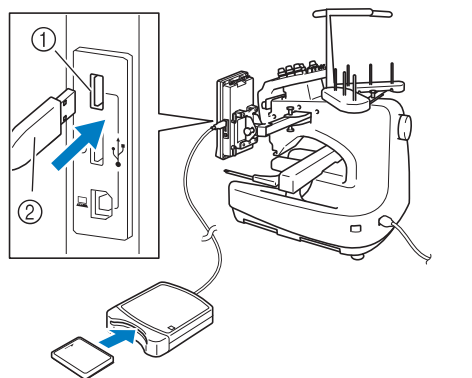

- ① Porta USB principal (superior)
- ② Módulo leitor de cartões de memória/gravador de cartões USB* ou mídia USB



Nota

- Não é possível utilizar duas mídias USB nesta máquina ao mesmo tempo. Se você inserir duas mídias USB, somente a mídia inserida primeiro será detectada.
- Utilize somente o leitor de cartões de memória projetado para esta máquina. Utilizar leitores de cartões de memória não autorizados pode causar o mau funcionamento da máquina.
- Os desenhos de bordado não podem ser salvos da máquina para um cartão de memória inserido num módulo gravador de cartões USB conectado.



Lembrete

- Embora o uso das mídias USB esteja bem difundido, algumas mídias USB podem não ser utilizadas nesta máquina. Visite o nosso site da web para mais informações.
- Dependendo do tipo de mídia USB que for utilizar, você pode conectar o dispositivo USB diretamente à porta USB da máquina ou conectar o leitor/gravador de mídia USB à porta USB da máquina.
- Você pode conectar o módulo leitor de cartões de memória/gravador de cartões USB opcionais* à porta principal (superior) ou à porta central (quando o mouse não estiver conectado).
- Você pode conectar uma mídia USB à porta central, porém, o tempo de processamento é inferior do que a porta USB principal (superior). Por isso, é recomendado utilizar a porta USB principal (superior).

■ Conectando a máquina ao computador

Utilizando o cabo USB incluído, a máquina de bordado pode ser conectada ao seu computador.

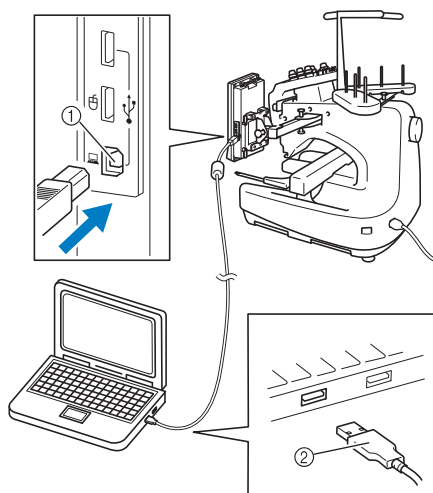

- ① Porta USB para computador
- ② Conector do cabo USB



Nota

- Os conectores do cabo USB podem ser inseridos em uma porta USB somente em uma direção. Se estiver difícil inserir o conector, não force a inserção. Verifique a orientação do conector.
- Para obter detalhes sobre a posição da porta USB do computador (ou hub USB), consulte o manual de instruções do equipamento correspondente.

■ Utilizando um mouse USB

Você pode utilizar o mouse USB, conectado à máquina de bordar, para realizar uma variedade de operações nas telas.

Conecte um mouse USB à porta USB 1.1 com a marca . Também é possível conectar o mouse USB à outra porta USB (USB 2.0).

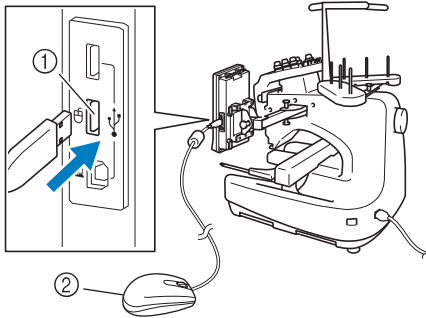

- ① Porta USB para mouse
- ② Mouse USB



Nota

- Não realize operações com o mouse ao mesmo tempo em que toca na tela com o dedo ou com a caneta ponteiro incluída.
- O mouse USB pode ser conectado ou desconectado da máquina a qualquer momento.
- Apenas a tecla esquerda do mouse e o botão de rolagem podem ser utilizados para realizar operações. Não é possível utilizar outras teclas.
- O ponteiro do mouse não é exibido no protetor de tela.

■ Clicando numa tecla

Quando o mouse é conectado, o ponteiro é exibido na tela. Mova o mouse para posicionar o ponteiro sobre a tecla desejada e, em seguida, clique na tecla esquerda do mouse.



Lembrete

- O clique duplo não tem efeito.

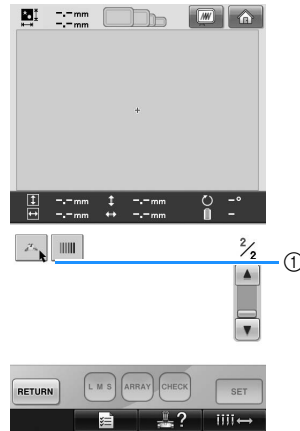

- ① Ponteiro

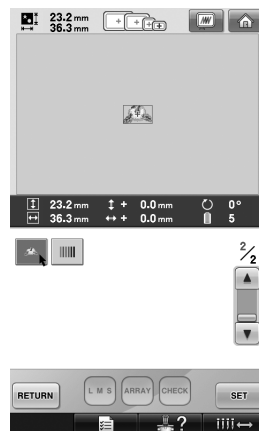
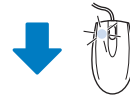



■ Mudando de página

Gire o botão de rolagem para mover pelas abas das telas de seleção de desenho.



Lembrete

- Se números de páginas e uma barra de rolagem vertical aparecem para mostrar as páginas adicionais, gire o botão de rolagem ou clique na tecla esquerda do mouse com o ponteiro sobre  /  para exibir a página anterior ou a seguinte.

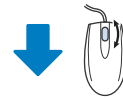
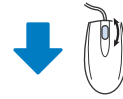
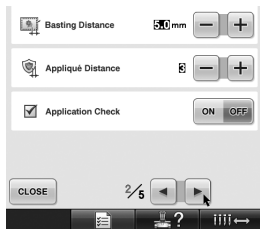
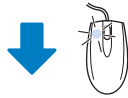
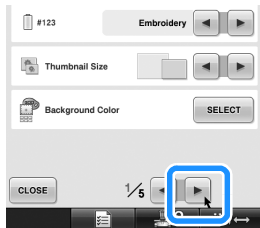

■ Alterando o tamanho

Consulte a seção “Alterando o tamanho do desenho” na página 164.

1 Toque em .

2 Mude o tamanho do desenho.

- Gire o botão de rolagem na direção oposta a você para diminuir o tamanho do desenho da mesma forma quando se toca em



- Gire o botão de rolagem em sua direção para ampliar o desenho da mesma forma quando se toca em

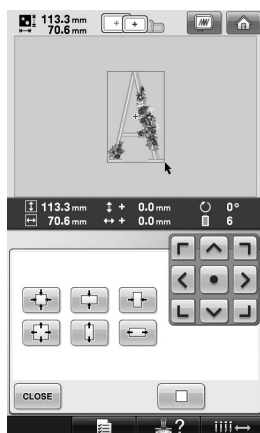
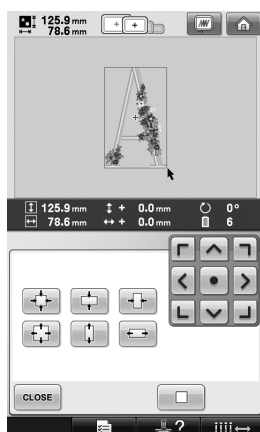

■ Girando o desenho

Consulte a seção “Ajustando o ângulo” na página 97 e “Girando um desenho” na página 166.

1 Toque em .

2 Gire o desenho.

- Gire o botão de rolagem na direção oposta a você para girar o desenho 10 graus para a esquerda da mesma forma quando se toca em



- Gire o botão de rolagem em sua direção para girar o desenho 10 graus para a direita da mesma forma quando se toca em

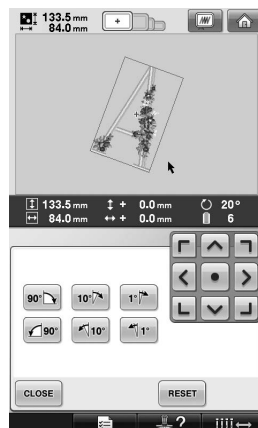
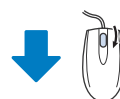
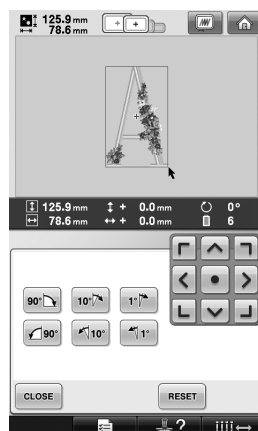

OUTROS PROCEDIMENTOS BÁSICOS

Este capítulo fornece explicações sobre outras operações não descritas no capítulo 2, tais como bordar um desenho com sete cores ou mais, trocar as agulhas e trocar os carretéis de linha.

Trocando a agulha.....	86
Como trocar a agulha	86
Uso correto dos bastidores de bordar	88
Tipos de bastidor e suas aplicações	88
Fixando entretelas de passar a ferro no avesso do tecido	90
Colocando o tecido no bastidor	91
Colocando o tecido nos bastidores grande e extragrande.....	91
Utilizando o gabarito de bordar.....	92
Peças de tecido pequenas/grandes.....	93
Posição e movimento do bastidor de bordar	94
Alterando a posição do bordado	96
Ajustando o ângulo.....	97
Trocando as cores de linha na tela	100
Bordando um desenho contendo sete cores ou mais.....	101
Verificando se as trocas de carretel de linha são necessárias.....	101
Trocando os carretéis de linha nos desenhos com sete cores ou mais.....	103
Mensagem de trocar carretéis de linha.....	103
Troca fácil dos carretéis de linha	104
Se a linha se romper ou se a linha da bobina acabar durante o bordado	105
Se a linha de cima se romper	105
Se a linha da bobina se romper ou acabar	106
Bordando a partir do início ou do meio do desenho	108
Retomando o bordado depois de ter desligado a máquina	110
Ajustando a tensão da linha	112
Ajustando a tensão da linha da bobina	112
Ajustando a tensão da linha de cima	113

Trocando a agulha

Se a agulha estiver torta ou se a ponta estiver quebrada, troque a agulha por outra nova. Use a chave Allen que acompanha a máquina para trocar a agulha por uma que seja projetada especificamente para essa máquina e que passe no teste descrito em “Verificando a agulha” na página 33.

Como trocar a agulha

- 1 Desligue a máquina de bordar.

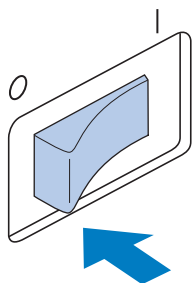

! CUIDADO

- Certifique-se de desligar a máquina de bordar antes de trocar a agulha, caso contrário poderá sofrer ferimentos se a máquina iniciar a costura.

- 2 Desaperte o parafuso que prende a agulha e remova essa agulha.

Segure a agulha com sua mão esquerda e segure a chave Allen com sua mão direita e desaperte o parafuso (sentido anti-horário).

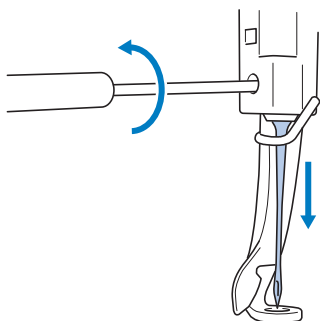

Nota

- Use a chave Allen que acompanha a máquina para trocar a agulha. Se você utilizar outra chave poderá aplicar muita força à agulha e quebrá-la.

- Não aplique muita força ao desapertar ou apertar o parafuso da agulha, caso contrário poderá danificar a máquina.

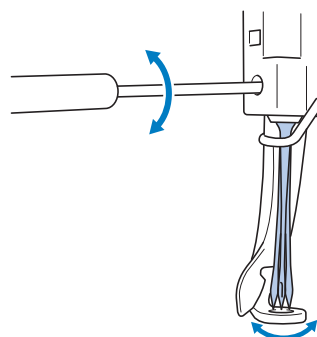

- 3 Com o lado achatado da agulha voltado para a parte traseira da máquina, insira totalmente a agulha até que ela toque no batente da barra da agulha.

Passa a agulha pelo orifício no calcador e, em seguida, utilize a ferramenta de troca de agulha para levantá-la.

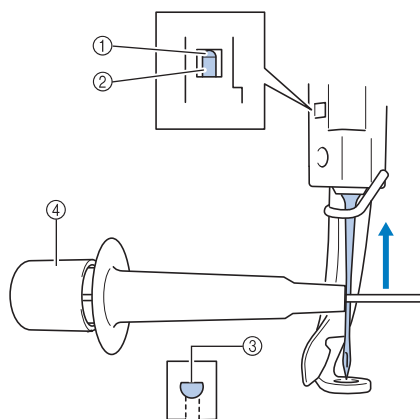

- 1 Batente da agulha
- 2 Agulha
- 3 Lado achatado da agulha
- 4 Ferramenta de troca da agulha

Segure a ferramenta de troca da agulha e pressione a extremidade ① da ferramenta para estender a garra ② de pegar a agulha. Fixe a garra na agulha e solte a área pressionada para pegar a agulha. Para soltar a agulha, pressione ① novamente.



- ① Extremidade da ferramenta de troca da agulha
- ② Garra de pegar agulha

4 Enquanto segura a agulha no lugar com sua mão esquerda, aperte o parafuso que prende a agulha.

Use a chave Allen para girar no sentido horário o parafuso que prende a agulha.

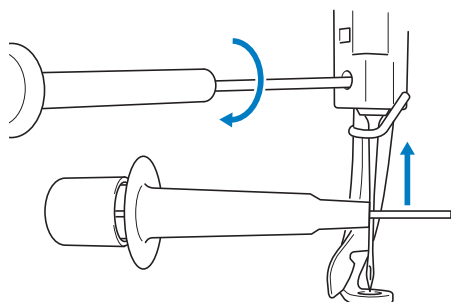

! CUIDADO

- Insira a agulha para cima até que ela toque no batente da barra da agulha e aperte com firmeza o parafuso que prende a agulha utilizando a chave Allen, caso contrário a agulha poderá quebrar ou a máquina poderá ficar danificada.
- Se a agulha não estiver totalmente inserida, o gancho do mecanismo automático de passar a linha pela agulha não conseguirá passar pelo orifício da agulha. O gancho poderá entortar ou a linha não passará pela agulha.
- Se o gancho do mecanismo automático de passar a linha estiver torto ou danificado, entre em contato com seu revendedor autorizado.

Uso correto dos bastidores de bordar







É possível usar distintos tipos de bastidores com essa máquina para adaptá-la às suas necessidades. Basta alterar as bases de suporte do bastidor.

Além dos quatro bastidores que acompanham a máquina, diversos outros podem ser utilizados nessa máquina de bordar. (Consulte “Acessórios opcionais” na página 23 e o Adendo do Manual de operações incluído na sua máquina.)

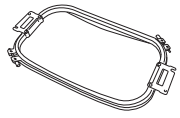



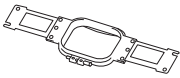

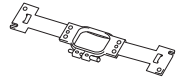



CUIDADO

- **Utilize apenas bastidores nos tamanhos indicados na tela, caso contrário o bastidor poderá esbarrar no calcador, o que poderá resultar em ferimentos.**

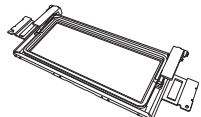
Tipos de bastidor e suas aplicações

Tipo de bastidor	Área do bordado		Referência
	Utilização		
Bastidor extragrande	200 mm (A) × 300 mm (L)		(Consulte a seção “Colocando o tecido no bastidor” na página 91.)
	Use ao bordar desenhos ou caracteres conectados, desenhos combinados ou desenhos grandes.		
Bastidor retangular (opcional)	200 mm (A) × 300 mm (L)		Visite o seu revendedor autorizado mais próximo.
	Use ao bordar jaquetas e outras peças de roupas grossas.		
Bastidor grande	130 mm (A) × 180 mm (L)		(Consulte a seção “Colocando o tecido no bastidor” na página 91.)
	Use ao bordar desenhos menores do que 130 mm (A) × 180 mm (L)		
Bastidor médio	100 mm (A) × 100 mm (L)		(Consulte a seção “Colocando o tecido no bastidor” na página 47.)
	Use ao bordar desenhos em tamanho padrão.		
Bastidor pequeno	40 mm (A) × 60 mm (L)		
	Use ao bordar desenhos pequenos, como etiquetas de nomes.		

A
Suporte de bastidor de bordar A

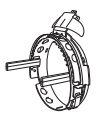
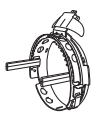
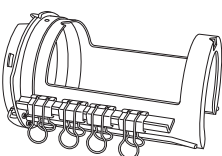
Tipo de bastidor		Área do bordado		Referência
		Utilização		
 Suporte de bastidor de bordar B	Bastidor de acolchoado (opcional) 	200 mm (A) × 200 mm (L)		Consulte seu revendedor Brother mais próximo.
		Utilize ao bordar peças para acolchoados.		
 Suporte de bastidor de bordar B	Bastidor de arremate (opcional) 	100 mm (A) × 300 mm (L)		
		Utilize ao bordar uma cadeia longa de caracteres ou desenhos.		
 Suporte de bastidor de bordar C (opcional)	Moldura redonda (opcional) Ø=diâmetro 	Ø100 mm Ø130 mm Ø160 mm	  	Consulte seu revendedor Brother mais próximo.
		Use ao adicionar um desenho de bordado incorporado a uma manga. Selecione o bastidor apropriado ao tamanho do desenho.		
Bastidor de boné (opcional)	<Tipo avançado 2> 	60 mm (A) × 130 mm (L)		(Para obter detalhes sobre a instalação desse bastidor, consulte a seção “Utilizando o bastidor de boné opcional” na página 227.)
		Use esse bastidor para bordar bonés. Bonés de baseball (golf), chapéus tipo tulipa e tipo balde podem ser bordados com esse bastidor. Esse bastidor não pode ser utilizado com chapéus que tenham uma área frontal de 50 mm ou menos, como viseiras de sol e chapéus de criança. Além disso, ele não pode ser utilizado com chapéus que tenham uma aba maior do que 80 mm.		
Bastidor de boné (opcional)	<Tipo avançado> 	50 mm (A) × 130 mm (L)		Visite o seu revendedor autorizado mais próximo.
		Use esse bastidor para bordar bonés. Bonés de baseball (golf), chapéus tipo tulipa e tipo balde podem ser bordados com esse bastidor. Esse bastidor não pode ser utilizado com chapéus que tenham uma área frontal de 50 mm ou menos, como viseiras de sol e chapéus de criança. Além disso, ele não pode ser utilizado com chapéus que tenham uma aba maior do que 80 mm.		
Bastidor cilíndrico (opcional) 		80 mm (A) × 90 mm (L)		Visite o seu revendedor autorizado mais próximo.
		Use ao bordar tecido tubular e com curva, como mangas de camisa ou calças.		



Nota

- Os indicadores de bastidor mostram todos os tamanhos de bastidor nos quais o desenho poderá ser bordado. Certifique-se de utilizar um bastidor adequado. Se você utilizar um bastidor muito grande, o desenho poderá ficar desalinhado ou o tecido poderá enrugar.

Fixando entretelas de passar a ferro no avesso do tecido

Para evitar o encolhimento dos pontos ou desenhos desalinhados, recomendamos a utilização de uma entretela de passar a ferro no avesso do bordado.

! CUIDADO

- Ao bordar em tecidos finos ou elásticos, tecidos com trama grossa ou tecidos que encolhem facilmente a costura, borde utilizando no avesso do tecido uma entretela de passar a ferro. Se a entretela de passar a ferro não for utilizada durante o bordado, a agulha poderá entortar ou quebrar ou o desenho poderá ficar desalinhado.

- 1 Utilizando um ferro a vapor, fixe a entretela de passar a ferro no avesso do tecido.

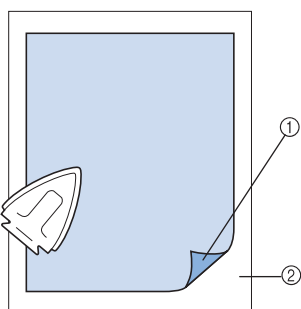

- ① Lado adesivo da entretela de passar a ferro (no avesso do tecido)
 ② Tecido (lado avesso)
- Ao bordar tecidos que não podem ser passados a ferro ou ao bordar uma área difícil de passar a ferro, fixe uma camada da entretela de passar a ferro (no avesso do tecido) sob o tecido do bastidor sem passá-la a ferro.

Nota

- Use no avesso do tecido uma peça de entretela de passar a ferro que seja maior do que o bastidor de bordar. Ao fixar o tecido no bastidor, verifique se a entretela está presa em todos os lados para evitar que o tecido fique enrugado.

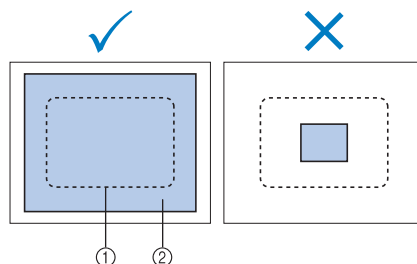

- ① Área do bastidor de bordar
 ② Entretela de passar a ferro no avesso do tecido

Lembrete

- Ao bordar tecidos finos, tais como organza ou tecidos mais finos que cambráia, use no avesso do tecido uma entretela solúvel em água. As entretelas solúveis em água se dissolvem quando o tecido for lavado, permitindo que você crie belos bordados que não ficam rígidos.
- Ao bordar tecidos que soltem penugem, tais como toalhas ou veludos, coloque uma camada da entretela de passar a ferro sob o tecido no bastidor, mas sem passá-la a ferro.
- Para outros usos da entretela no avesso do tecido, consulte a seção “Entretelas (de usar no lado avesso do tecido)” na página 222.

Colocando o tecido no bastidor

Colocando o tecido nos bastidores grande e extragrande

- 1** Desaperte os parafusos da moldura externa.

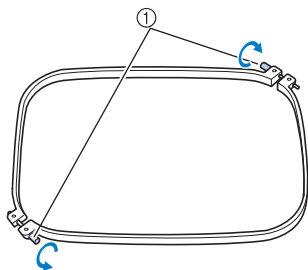

① Parafusos

- 2** Coloque o tecido com o lado direito voltado para cima na parte superior da moldura externa.

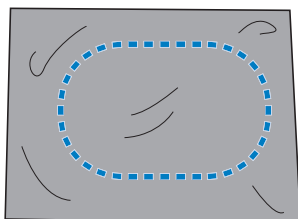

- A moldura externa não possui lado frontal ou traseiro. Qualquer lado pode ser utilizado como lado frontal.

- 3** Pressione a moldura interna para dentro da moldura externa.

Em primeiro lugar, insira a moldura interna no canto que tem o parafuso **A**, a seguir insira no canto próximo **B** e depois insira no canto oposto **C**. Em seguida, insira no canto oposto **D** (o que não tem o parafuso).

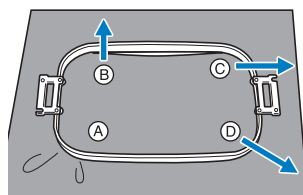

Em primeiro lugar, alinhe as molduras interna e externa no canto que tem o parafuso **A**. Em seguida, enquanto puxa levemente o tecido na direção indicada pela seta **B** para deixar o tecido esticado, insira a moldura interna no canto **B**. Do mesmo modo, puxe levemente o tecido na direção indicada pela seta **C** e insira o canto **C**. Em seguida, puxe levemente o tecido na direção indicada pela seta **D** e insira o canto **D**.

- Verifique se não há rugas no tecido depois que ele for esticado no bastidor de bordar.

- 4** Enquanto estica mais ainda o tecido, aperte com firmeza os parafusos de modo que o tecido fique esticado.

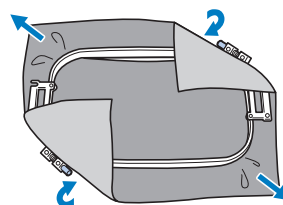

- Depois de esticar o tecido, bate de leve sobre ele para ver se produz um som semelhante a um tambor.
- Prenda firmemente as molduras interna e externa nivelando a parte superior de ambos.

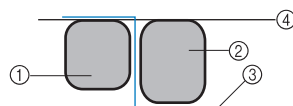

- ① Moldura externa
- ② Moldura interna
- ③ Lado direito do tecido
- ④ A parte superior das molduras interna e externa ficam niveladas
- Utilizando a chave de fenda em forma de disco que acompanha a máquina, aperte firmemente o parafuso.

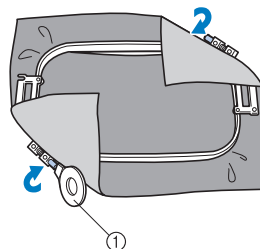

- ① Chave de fenda em forma de disco

Lembrete

- Para colocar corretamente o tecido no bastidor de bordar, recomendamos a utilização de uma superfície plana.

Utilizando o gabarito de bordar

Para colocar o tecido no bastidor de modo que o desenho seja costurado na posição correta, use as linhas-guia do gabarito de bordar para esticar com precisão o tecido no bastidor.

- 1 Com um marcador de tecido, marque a área do tecido que deseja bordar.

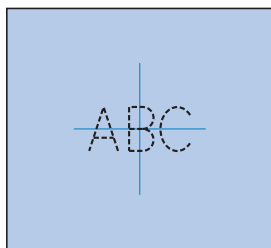

- 2 Coloque o gabarito de bordar na moldura interna. Alinhe as linhas-guia no gabarito de bordar com as marcas que você desenhou no tecido.

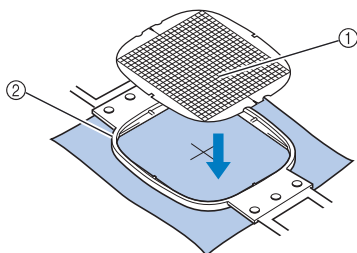

- ① Linhas-guia
- ② Moldura interna

- 3 Estique cuidadosamente o tecido, sem deixar dobras ou rugas.

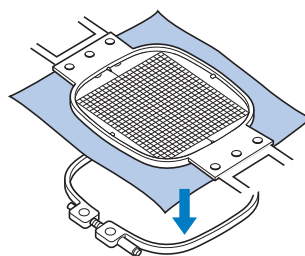

- 4 Pressione a moldura interna para dentro da moldura externa. Remova o gabarito de bordar.

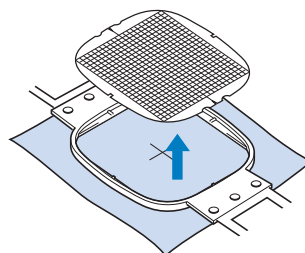

Peças de tecido pequenas/ grandes

Esta seção fornece informações sobre como bordar um tecido que seja muito maior ou muito menor do que o bastidor de bordar.

■ Bordando peças grandes de tecido ou vestuário pesado

Ao bordar peças grandes de tecido ou peças de vestuário pesadas, use um prendedor de roupa ou clipe de encadernar para prender o excesso de tecido no bastidor de bordar de modo que ele não fique pendurado saindo do bastidor. Bordar com excesso de tecido pendendo do bastidor poderá impedir que o bastidor se mova corretamente e acabar resultando num desenho desalinhado.

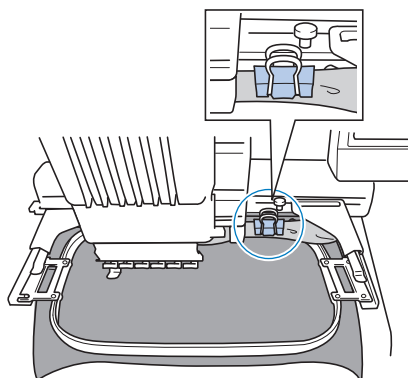

- Use um prendedor de roupa ou um clipe de encadernar para prender o excesso de tecido no bastidor de bordar.

■ Bordando pequenas peças de tecido

Ao bordar peças de tecido menores do que o bastidor de bordar, use adesivo de tecido em spray para fixar o tecido à entretela (no avesso do tecido) colocada no bastidor. Em tecidos que você não queira utilizar o adesivo em spray, alinhava o tecido à entretela (no avesso do tecido).

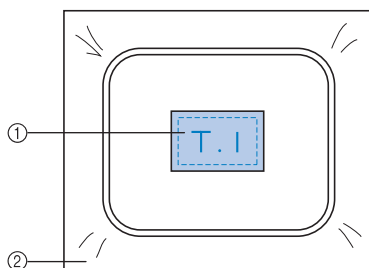

- ① Tecido
- ② Entretela (no avesso do tecido)

■ Bordando os cantos do tecido

Ao bordar os cantos de uma peça de tecido, use adesivo de tecido em spray para fixar o canto do tecido à entretela (no avesso do tecido) e, em seguida, fixe-os no bastidor de bordar. Nos tecidos em que você não queira utilizar o adesivo em spray, alinhava a entretela no avesso do tecido.

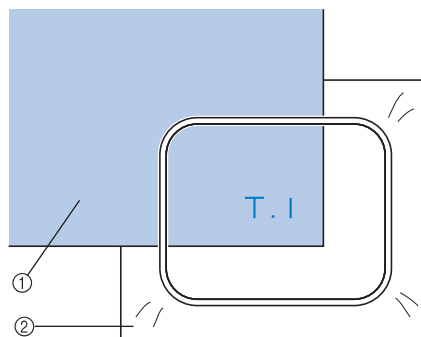

- ① Tecido
- ② Entretela (no avesso do tecido)

■ Bordando peças de tecido estreitas, tais como fitas

Ao bordar peças de tecido estreitas, use o adesivo de tecido em spray para fixar a entretela no avesso do tecido e, em seguida, coloque a entretela no bastidor com o tecido voltado para a posição de ser bordado. Nos tecidos em que você não queira utilizar o adesivo em spray, prenda no bastidor ambas as extremidades do tecido juntamente com a entretela fixada em seu avesso.

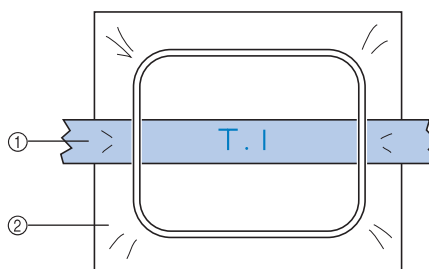

- ① Fita
- ② Entretela (no avesso do tecido)

Posição e movimento do bastidor de bordar

A seguir, informações sobre o bastidor de bordar quando estiver operando a máquina de bordar.

■ Bastidores de bordar que não podem ser utilizados em certos bordados

Conforme explicado na página 47, o indicador dos bastidores no topo da tela mostra os bastidores que podem ser utilizados para bordar o desenho atualmente selecionado.

Você não pode utilizar bastidores cuja área de bordar seja menor do que o desenho. Além disso, o bastidor não pode ser utilizado se o bordado for menor do que a área de bordar, mas for posicionado de modo a sair da área de bordar do bastidor.

Bastidores com área de bordar menor do que o desenho

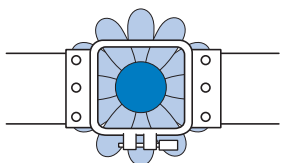

Desenhos que se estendem para fora da área de bordar do bastidor

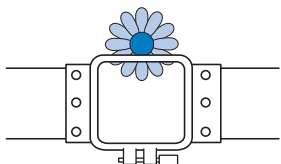

Em qualquer um desses casos é exibida uma mensagem no display da máquina de bordar avisando que o bastidor de bordar deverá ser trocado.

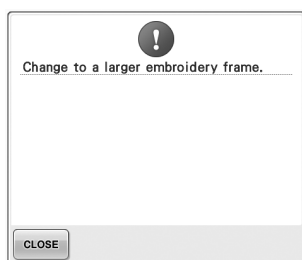

Uma mensagem indicando que o bastidor de bordar deverá ser trocado poderá surgir mesmo que não haja um bastidor instalado.

A máquina de bordar detecta qual bastidor está instalado de acordo com a posição do braço esquerdo da base de suporte do bastidor do bordar. Portanto, o tamanho do bastidor é determinado pela posição do braço esquerdo, mesmo que o bastidor não esteja instalado. Além disso, se a base de suporte do bastidor de bordar não estiver instalada, a máquina determinará que o bastidor de boné (opcional) está instalado.

■ Movendo para a posição correta

Se o centro do bastidor de bordar estiver no ponto de entrada da agulha na área de bordar, o bastidor estará corretamente posicionado, em outras palavras, na posição de início antes de bordar.

Se o bastidor de bordar for trocado, o próximo bastidor que for instalado não ficará posicionado corretamente.

Por exemplo, se um bastidor extragrande for trocado por um bastidor pequeno, ocorrerá o seguinte:

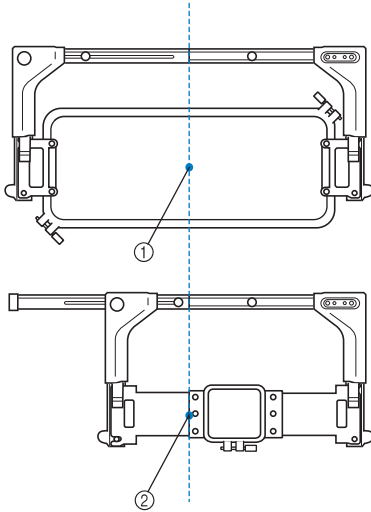

- ① Centro do bastidor na posição correta
- ② Posição da agulha quando o bastidor de bordar for trocado

Para corrigir o desalinhamento desse bastidor, ele se moverá automaticamente para a posição correta quando qualquer uma das seguintes ações for executada:

- **A máquina de bordar for ligada.**
- **A tela de configurações do bordado for exibida.**

O bastidor não se moverá se estiver posicionado corretamente.

Se o desenho se estender para fora da área do bordado do bastidor, será exibida uma mensagem indicando que o bastidor deverá ser trocado. Troque o bastidor ou retorne à tela de edição do desenho e mova a posição do bordado.

- **O bastidor for trocado enquanto a tela de configurações do bordado ou a tela de execução do bordado for exibida e, em seguida, você tocar na tecla de verificar a área do bordado, na tecla de mover o bastidor ou na tecla de iniciar o bordado.**

O bastidor se moverá.

Como o bordado é movido para a posição correta e faz uma pausa, toque novamente na tecla desejada.

Se o desenho se estender para fora da área do bordado do bastidor depois que o bastidor for movido, será exibida uma mensagem indicando que o bastidor deverá ser trocado. Troque o bastidor ou retorne à tela de edição do desenho e ajuste o tamanho do desenho ou a posição do bordado.

Alterando a posição do bordado

Quando a máquina de bordar é adquirida, ela vem ajustada de modo que o início do bordado está no centro do desenho. Portanto, mova o bastidor e ajuste a posição do bordado de modo que o centro de desenho fique alinhado com o ponto de entrada da agulha na posição de bordar. Além disso, o ângulo do desenho inteiro pode ser ajustado caso o tecido não possa ser esticado de maneira regular dentro do bastidor e o desenho estiver posicionado em um ângulo no tecido.

- 1 Toque em , , , , , , e na tela de configurações do bordado.

Mova o bastidor de modo que o ponto de entrada da agulha fique no centro da área onde você deseja bordar.



- ▶ O bastidor se move na direção oposta da seta.
- ▶ O desenho da área de exibição se move na mesma direção da seta.

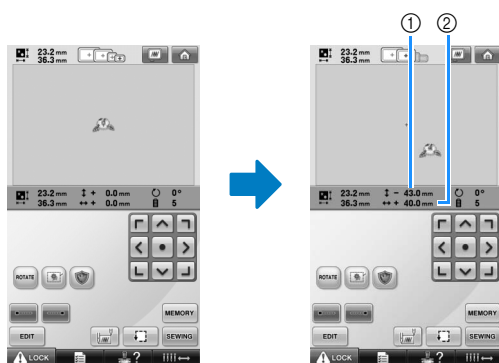

- ① Exibe a distância vertical movida
- ② Exibe a distância horizontal movida

- Toque em para retroceder o bastidor à sua posição original (onde o centro do bastidor fica alinhado com o ponto de entrada da agulha na posição de bordar).

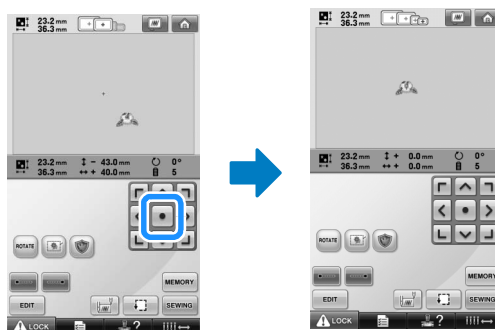

O desenho pode ser movido arrastando-o. Se um mouse USB estiver conectado, mova o mouse para posicionar o ponteiro no desenho desejado e, em seguida, enquanto segura com a tecla esquerda do mouse, arraste o desenho. O desenho pode ser arrastado selecionando-o diretamente na tela usando o seu dedo ou a caneta ponteiro.

■ Encontrando a posição de bordar

Travando-se a barra da agulha (segurando calcador e agulha abaixados), pode-se ver facilmente o ponto de entrada da agulha.

- 1 Conforme ilustra a figura, insira a chave Allen no orifício do prendedor da agulha para abaixar lentamente a barra da agulha até que ela pare e se encaixe com um “clique” na posição de travada.



Nota

- Certifique-se de que a agulha não esteja abaixada além do “clique” de posicionamento, entrando no tecido.

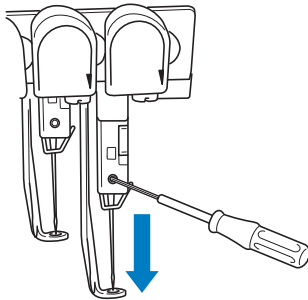

- ▶ A agulha e o calcador estão travados na posição abaixada.

- 2 Toque nas teclas das setas na tela de configurações do bordado para mover o bastidor de modo que o ponto de entrada da agulha fique no centro da área onde você deseja bordar.

- Usando um mouse USB, o seu dedo ou a caneta ponteiro, arraste o desenho para movê-lo.

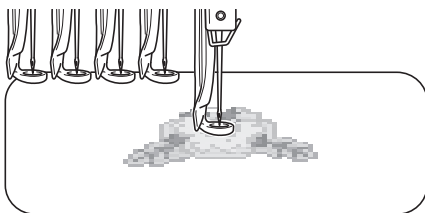

- Ao especificar o início do bordado, alinhe o ponto de entrada da agulha com o local especificado como início do bordado. (Para saber detalhes sobre como especificar o início/final do bordado, consulte a página 123.)

■ Desbloqueando a barra da agulha

- 1 Exiba a tela de execução do bordado e toque na tecla de qualquer barra da agulha, que não seja a que está bloqueada.

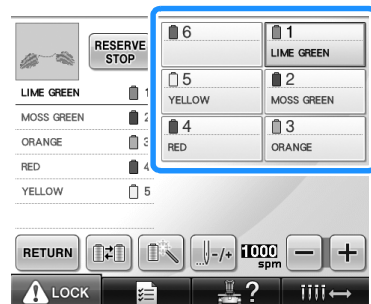

- ▶ A barra da agulha é desbloqueada.

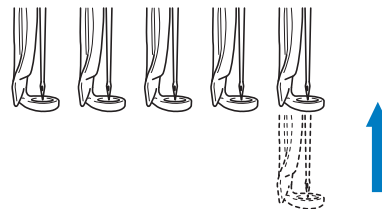

Ajustando o ângulo

Dependendo do tipo de tecido que está sendo bordado poderá não ser possível esticar o tecido no bastidor no ângulo desejado. Nesse caso, ajuste o ângulo do desenho de modo que fique corretamente posicionado no tecido.

- 1 Toque em **ROTATE**.



É exibida a tela mostrada a seguir.

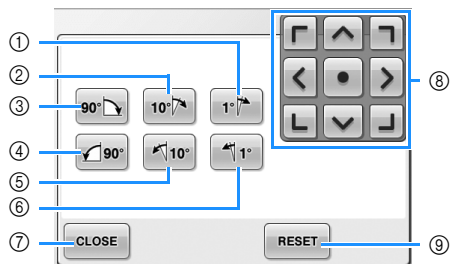

Exemplo: ângulo original

- ① Gira 1 grau para a direita
- ② Gira 10 graus para a direita
- ③ Gira 90 graus para a direita
- ④ Gira 90 graus para a esquerda
- ⑤ Gira 10 graus para a esquerda
- ⑥ Gira 1 grau para a esquerda
- ⑦ Toque nessa tecla para fechar essa tela.
- ⑧ Move o desenho na direção da seta da tecla.
- ⑨ Toque nessa tecla para retornar o desenho à sua inclinação original.



2 Toque nas teclas para ajustar o desenho ao ângulo desejado.

Cada toque na tecla faz girar o desenho.

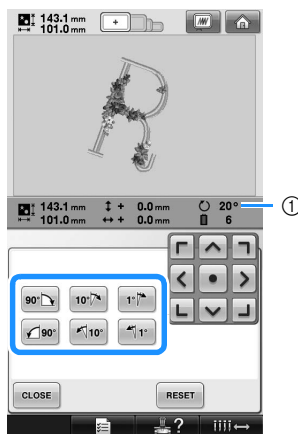

- ① Exibe o ângulo do desenho após tocar numa tecla para alterá-lo.
- Para retornar o desenho à sua inclinação original, toque em **RESET**.

3 Se necessário, toque nas teclas de setas para ajustar a posição do desenho.

Para obter detalhes, consulte a página 96.

4 Se necessário, toque em **CLOSE e, em seguida, toque em **[]** para verificar a área do bordado.**

Para obter detalhes, consulte a página 51.

5 Depois de fazer as alterações necessárias, toque em **CLOSE.**

A tecla de configurações do bordado é exibida novamente.



Lembrete

- Com essa operação, você poderá fazer ajustes finos no ângulo; essa operação também é útil ao bordar itens, tais como sacolas e itens tubulares que possuem limitações para fixação no bastidor. Exemplo: Ao bordar uma fronha
Gire o desenho 90 graus para a esquerda antes de bordar.

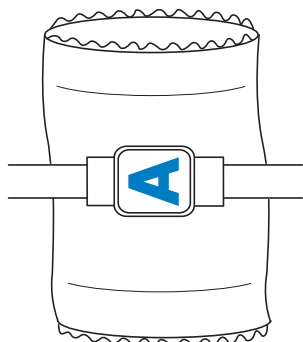

Exemplo: Ao bordar uma camiseta
Gire o desenho 180 graus. Passe a base da máquina pela cintura da camiseta (e não pela gola) e instale o bastidor na máquina. Isto evitará que a gola seja esticada quando o bastidor for movido.

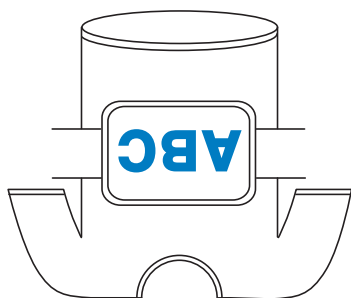

Trocando as cores de linha na tela

Se uma cor de linha no suporte de carretel for diferente da cor de linha da posição da agulha indicada na tela, a cor da linha da tela pode ser trocada para coincidir com a cor de linha do suporte de carretel.

- 1** Toque em .

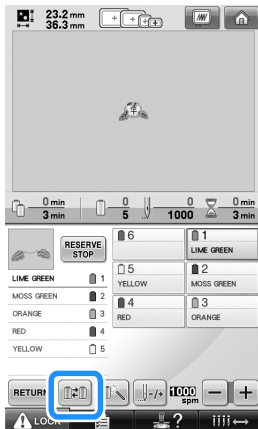

► A tela de seleção de carretel é exibida.

- 2** Toque no número da primeira barra da agulha que será trocada.

• Para cancelar a seleção, toque novamente no mesmo número da agulha.

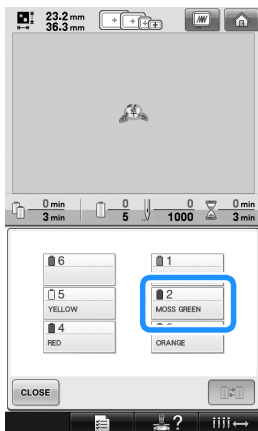

- 3** Toque no número da outra barra da agulha que será trocada. Os números das duas agulhas são conectados com uma seta.

- Para cancelar a seleção, toque novamente no mesmo número da agulha.

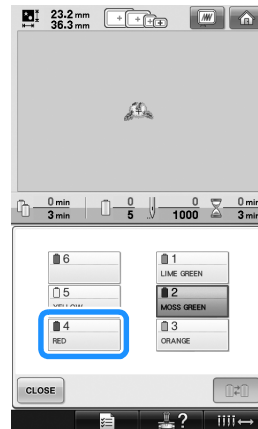

- 4** Toque em  para trocar as duas cores de linha.

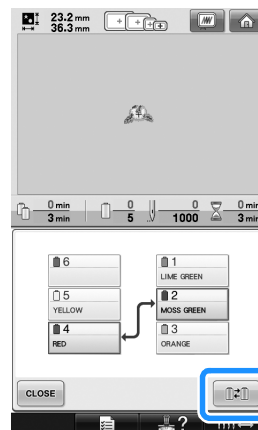

- 5** Depois de realizar as trocas desejadas, toque em .

Bordando um desenho contendo sete cores ou mais

Ao bordar um desenho que usa sete cores de linha ou mais, será necessário trocar os carretéis de linha. Para trocar os carretéis de linha, a máquina pára automaticamente e as instruções para trocar os carretéis de linha são exibidas na tela.

■ Atribuição das cores de linha às barras das agulhas

As cores de linha são atribuídas automaticamente pela máquina às barras de agulha de 1 a 6, começando pelas cores de linha que são bordadas em primeiro lugar. (Mas, se um desenho novo possuir cores de linha que sejam as mesmas do desenho bordado anteriormente, essas cores de linha serão atribuídas às mesmas barras de agulha em que estavam anteriormente, independentemente da ordem em que serão bordadas.)

Por exemplo, para um desenho com seis cores de linha e dez trocas de cor de linha, as cores de linha são atribuídas conforme ilustra a figura abaixo.

1	LIME GREEN	1	Barra de agulha 1	6	CARMINE	1	LIME GREEN
2	CORNFLOWER BLUE	2	Barra de agulha 2	5	5	2	CORNFLOWER BLUE
3	LIGHT LILAC	3	Barra de agulha 3	4	4	3	LIGHT LILAC
4	LILAC	4	Barra de agulha 4	3	3	4	LILAC
5	YELLOW	5	Barra de agulha 5	2	2	5	YELLOW
6	CARMINE	6	Barra de agulha 6	1	1	6	CARMINE
7	LIME GREEN	1		5	5	7	LIME GREEN
8	CORNFLOWER BLUE	2		4	4	8	CORNFLOWER BLUE
9	LIGHT LILAC	3		3	3	9	LIGHT LILAC
10	LILAC	4		2	2	10	LILAC
11	YELLOW	5		1	1	11	YELLOW

Para um desenho com sete cores de linha ou mais, as informações do carretel de linha são atualizadas quando a sétima cor de linha for necessária.

Depois disso, a máquina ajusta a atribuição das cores de linha para reduzir o número de vezes que os carretéis de linha deverão ser trocados.

Por exemplo, para um desenho com sete cores de linha e onze trocas de cor de linha, as cores de linha são atribuídas conforme ilustra a figura abaixo.

1	FRESH GREEN	1	Barra de agulha 1	6	6	1	FRESH GREEN
2	CORNFLOWER BLUE	2	Barra de agulha 2	5	5	2	CORNFLOWER BLUE
3	MOSS GREEN	3	Barra de agulha 3	4	4	3	MOSS GREEN
4	CLAY BROWN	4	Barra de agulha 4	3	3	4	CLAY BROWN
5	CLAY BROWN	5	Barra de agulha 5	2	2	5	CLAY BROWN
6	CREAM BROWN	6	Barra de agulha 6	1	1	6	CREAM BROWN
7	DARK BROWN	3	Barra de agulha 3	6	6	7	DARK BROWN
8	FRESH GREEN	1		5	5	8	FRESH GREEN
9	CLAY BROWN	5		4	4	9	CLAY BROWN
10	CORNFLOWER BLUE	2		3	3	10	CORNFLOWER BLUE
11	DARK BROWN	3	Barra de agulha 3	2	2	11	DARK BROWN

Troque os carretéis de linha aqui.

Como as cores de linha nas barras de agulha 1, 2 e 5 serão usadas novamente depois que os carretéis de linha forem trocados, elas não serão trocadas. Mas diferentes cores são atribuídas às outras barras de agulha.

Verificando se as trocas de carretel de linha são necessárias

Ao seleccionar um desenho, o número de trocas de linha pode ser visualizado, mas você não poderá verificar nessa tela quais cores de linha são utilizadas no desenho. Você poderá verificar quando e se os carretéis de linha deverão ser trocados por meio dos seguintes campos na tela:

■ Tempo até que os carretéis devam ser trocados

Esse campo mostra o tempo até a próxima troca de carretel e o tempo de costura atual. Quando a tela de bordar for exibida e se esse campo exibir o tempo, pelo menos uma troca de carretel será necessária.

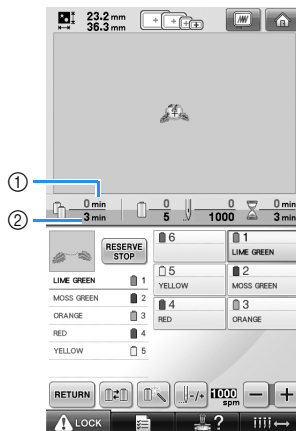

- ① Tempo de costura atual
- ② Tempo até que os carretéis devam ser trocados

■ **Indicador de troca do carretel** ()

O indicador de troca do carretel na tela de navegar pelos pontos indica o número de vezes que os carretéis de linha necessitarão ser trocados e a quantidade de tempo entre as trocas.

- 1 Toque em  na tela de execução do bordado.

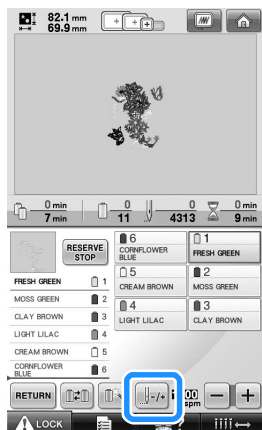

► É exibida a tela de navegar pelos pontos.

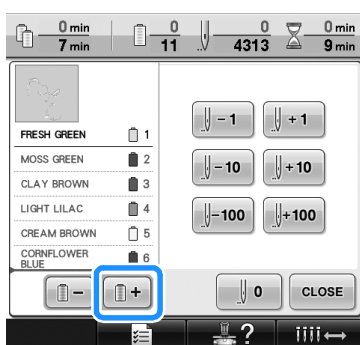

- 2 Toque em .

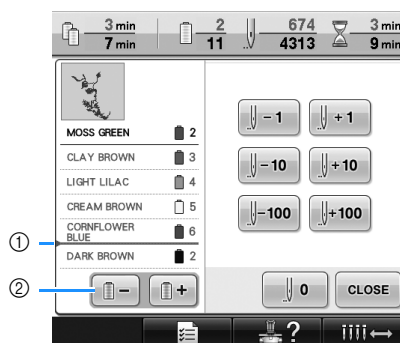

► Cada vez que essa tecla for tocada, será selecionada a próxima cor na seção da seqüência de cores de linha. Depois de atingir a última cor na seção da seqüência de cores de linha, a primeira cor será selecionada.

- 3 Verifique a posição de .



- 1  indica quando os carretéis de linha necessitarão de troca. Os carretéis de linha necessitam ser trocados pelo número de vezes que esse indicador for exibido e entre as duas cores de linha no local em que ele for exibido.
- 2 Toque em  para rolar pela seção da seqüência de cores de linha. Cada vez que essa tecla for tocada, será selecionada a cor anterior na seção da seqüência de cores de linha. Depois de atingir a primeira cor na seção da seqüência de cores de linha, a última cor será selecionada.

- 4 Depois de verificar a informação desejada,

toque em  ou  para retornar à primeira cor. Em seguida, toque em .

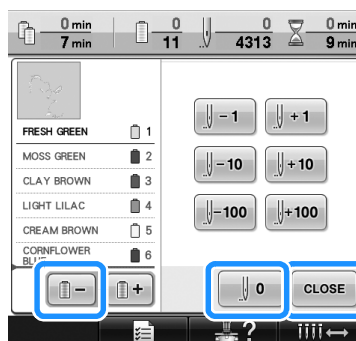

► A tela de execução do bordado é exibida novamente.

Trocando os carretéis de linha nos desenhos com sete cores ou mais

Esta seção contém detalhes sobre como entender a mensagem de trocar carretéis de linha e sobre como substituir facilmente os carretéis de linha.

Mensagem de trocar carretéis de linha

Quando for necessário trocar o carretel de linha enquanto estiver bordando um desenho que contenha sete cores ou mais, a máquina automaticamente interromperá o bordado e será exibida a mensagem mostrada abaixo. Essa mensagem também será exibida quando for necessário trocar os carretéis de linha antes de começar a bordar um novo desenho. Troque os carretéis de linha de acordo com suas novas atribuições.

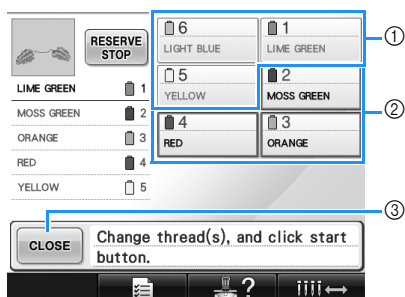

- ① A informação da linha do carretel que não precisa ser trocado é exibida na cor cinza.
- ② A informação da linha do carretel que precisa ser trocado é exibida com a nova cor de linha e contornada em vermelho.
- ③ Toque nessa tecla para fechar a mensagem que indica que o carretel de linha seja trocado.



Nota

- Toque na tecla da barra da agulha para mover a agulha na posição correta para receber a cor de linha nova. Consulte a seção “Movendo a barra da agulha selecionada e passando a linha pela agulha” na página 61.
- Quando a tela de execução do bordado for exibida, a atribuição atual de cor da linha é memorizada. Se a mesma cor de linha for utilizada na próxima vez que os carretéis de linha forem trocados, a barra da agulha receberá a mesma cor de linha que tinha anteriormente.



Lembrete

- Para utilizar uma cor de linha diferente da que foi especificada, use a tecla de configuração temporária da barra da agulha e, em seguida, mude a configuração da cor de linha. (Para obter detalhes, consulte a seção “Configuração temporária da barra da agulha” na página 130.)
- Para reduzir a troca dos carretéis de linha, as cores de linha utilizadas com mais frequência podem ser atribuídas especificamente a certas barras de agulha. (Para obter detalhes, consulte a seção “Configurações das barras de agulha reservadas” na página 132.)

Troca fácil dos carretéis de linha

Ao trocar os carretéis de linha, será necessário passar novamente a linha de cima. Mas, você pode trocá-los facilmente ao substituir um carretel de linha cuja linha esteja passada corretamente pela máquina.

- 1 Corte a linha entre o carretel e a guia de linha.

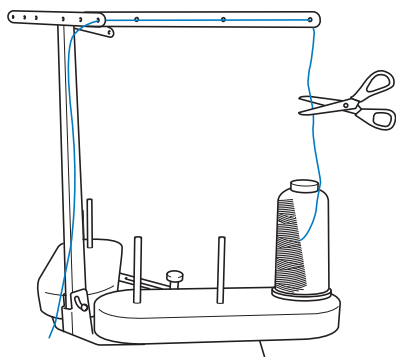

- 2 Troque o carretel de linha.

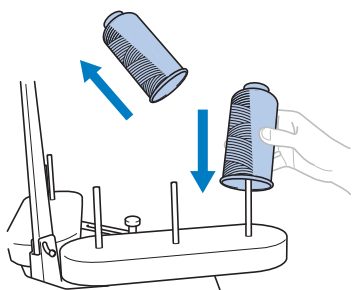

- 3 Amarre a ponta da linha do novo carretel com a ponta da linha que sobrou da cor anterior.

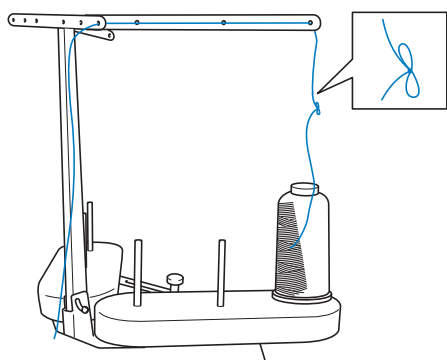

- 4 Puxe para fora a linha antiga imediatamente depois da guia de linha da agulha.

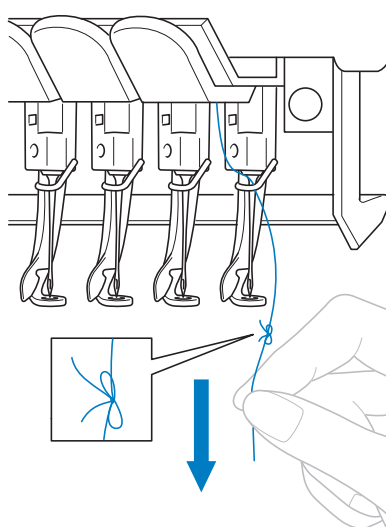

Continue a puxar a linha até que o nó esteja acima da agulha. Corte o nó.

- 5 Use o mecanismo automático para passar a nova linha pela agulha. (Consulte a página 59.)

► Isso conclui a troca do carretel de linha.



Nota

- Ao puxar para fora a linha, não puxe o nó pelo orifício da agulha. Se o nó for puxado pelo orifício da agulha, ela poderá ser danificada.

Se a linha se romper ou se a linha da bobina acabar durante o bordado

Se a linha se romper ou a linha da bobina acabar durante o bordado, a máquina parará automaticamente. Como alguns pontos podem ser costurados com apenas uma linha, retroceda pela costura até o local em que os pontos já foram costurados antes de continuar a bordar.



Nota

- Se o sensor de linha estiver desligado, a máquina não parará até que o bordado seja concluído. Normalmente, o sensor de linha deveria estar ligado. Consulte a página 204.
- Tenha cuidado ao retroceder ou avançar pela costura, pois o bastidor se moverá simultaneamente.

Se a linha de cima se romper

1 Passe novamente a linha de cima. (Consulte a página 55.)

2 Toque em -/+.

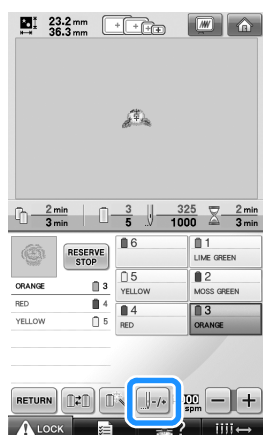

▶ É exibida a tela de navegar pelos pontos.

3 Toque em -1 e -10 para retroceder pela costura até o local em que os pontos já foram costurados.

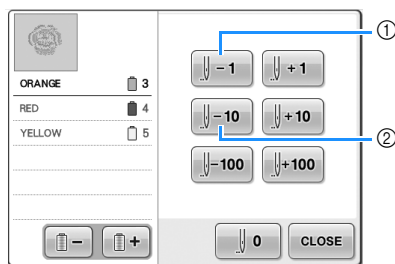

- ① Cada vez que você tocar nessa tecla, a máquina retrocederá um ponto do bordado.
- ② Cada vez que você tocar nessa tecla, a máquina retrocederá dez pontos do bordado. O bastidor move-se, voltando até o local em que os pontos já foram bordados.



Se a barra da agulha retroceder de mais pelo bordado, toque em +1 ou +10 para ela avançar.

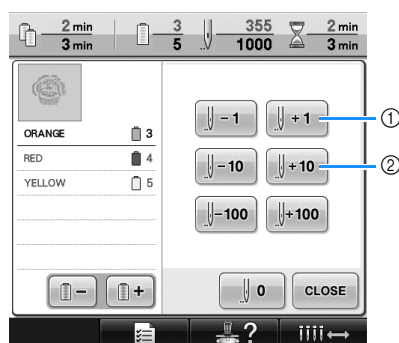

- ① Cada vez que você tocar nessa tecla, a máquina avançará um ponto do bordado.
- ② Cada vez que você tocar nessa tecla, a máquina avançará dez pontos do bordado.

- 4 Toque em **CLOSE**.

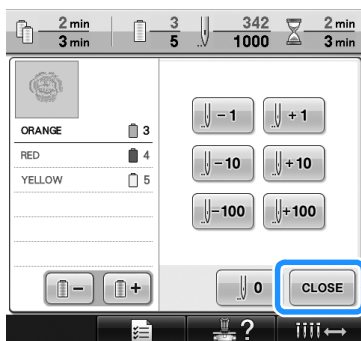

► A tela de execução do bordado é exibida novamente.

- 5 Toque em **LOCK** e, em seguida, pressione o botão Start/Stop para continuar a bordar.

Se a linha da bobina se romper ou acabar

- 1 Toque em **LOCK** e, em seguida, pressione o botão de corte de linha.

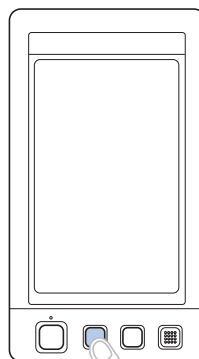

► A linha de cima é cortada.

- Se a linha da bobina se romper ou acabar, corte também a linha de cima.

- 2 Remova somente os pontos costurados com a linha de cima.

Puxe a ponta cortada da linha de cima.

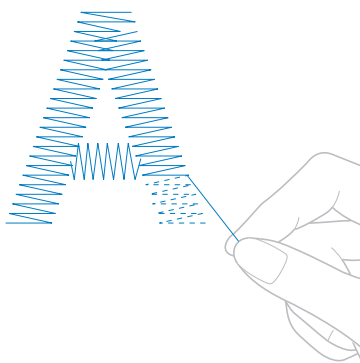

- Se os pontos não puderem ser removidos corretamente, corte a linha com uma tesoura.

- Se a linha da bobina acabar, troque a bobina nesse ponto do procedimento.

3 Troque a bobina por outra que esteja enrolada com linha para bobina. (Consulte a página 36.)

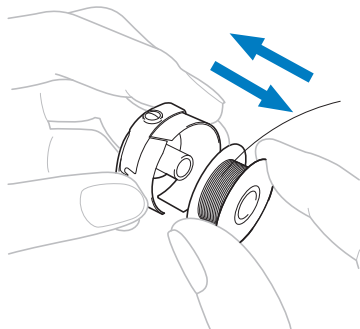

- Se a tampa da lançadeira puder ser aberta, troque a bobina sem remover o bastidor da máquina.
- Se a base da máquina estiver oculta, por exemplo, por uma peça de tecido em forma de bolsa, ou se a tampa da lançadeira não puder ser aberta, remova temporariamente o bastidor. (Consulte a página 68.) Depois de trocar a bobina, volte a instalar o bastidor (Consulte a página 49.)



Nota

Se o bastidor for removido antes de concluir o bordado do desenho, certifique-se de seguir as instruções abaixo, caso contrário o desenho poderá sair desalinhado.

- Não aplique muita pressão ao tecido que está no bastidor de modo a deixá-lo frouxo.
- Ao remover e reinstalar o bastidor, não permita que o bastidor esbarre no carro ou no calcador. Se o carro for atingido e se mover, desligue a máquina e ligue-a novamente. A posição correta do bastidor no momento em que a máquina foi desligada será armazenada na memória e o bastidor voltará à posição correta.
- Quando o bastidor for reinstalado, verifique se os pinos nos braços esquerdo e direito da base de suporte do bastidor estão encaixados firmemente nos orifícios das alças do bastidor.

4 Retroceda pela costura do mesmo modo descrito no passo **2** da seção “Se a linha de cima se romper” na página 105 e continue a bordar.

Bordando a partir do início ou do meio do desenho

Se você deseja reiniciar o bordado do início, por exemplo, se o bordado de teste foi executado e você utilizou uma tensão de linha incorreta ou a cor de linha errada, reinicie o bordado utilizando a tecla de avançar/retroceder os pontos. Além disso, você pode avançar ou retroceder ao longo da costura pela cor da linha ou pelos pontos para reiniciar a costura em qualquer posição do desenho.



Nota

- Tenha cuidado ao avançar ou retroceder pela costura, pois o bastidor se moverá simultaneamente.

1 Pressione o botão Start/Stop para parar a máquina.

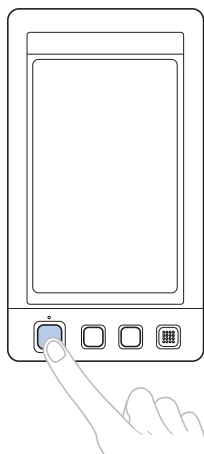

- Se necessário, troque o tecido que estiver no bastidor ou corte e remova os pontos bordados.

2 Toque em

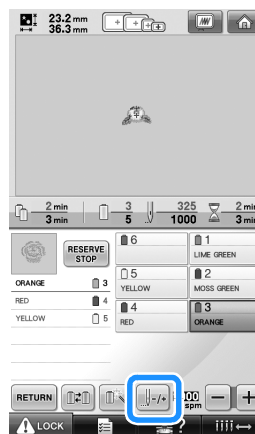

- ▶ É exibida a tela de navegar pelos pontos.

■ Para iniciar a costura desde o início

3 Toque em

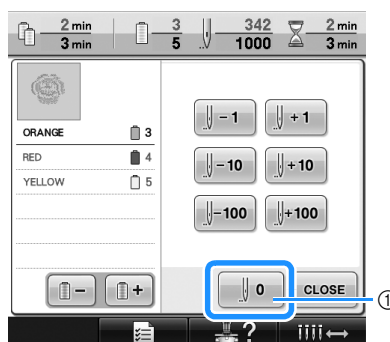

- ① Toque nessa tecla para retornar ao início da primeira cor.

- ▶ O bastidor se moverá para a posição de início.

- Para selecionar o ponto a partir do local onde o bordado deverá iniciar

- 4** Toque em e para selecionar uma cor na seção de seqüência de cores de linha e, em seguida, toque em , , , , e para selecionar o ponto.

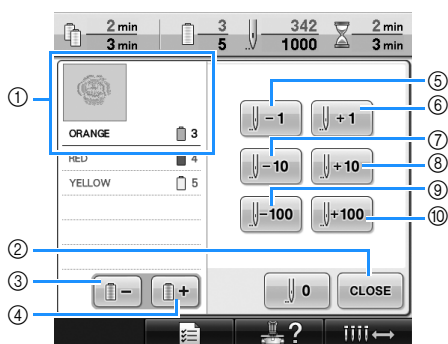

- ① A cor da linha no topo da seção da seqüência de cores de linha é a cor da área atualmente selecionada.
 - ② Toque nessa tecla para fechar essa tela.
 - ③ Toque nessa tecla uma vez para retornar ao início do bordado para a cor que está sendo bordada. Depois disso, cada toque nessa tecla retornará ao início do bordado para a cor de linha anterior.
 - ④ Cada toque nessa tecla avança para o início da costura da próxima cor de linha.
 - ⑤ Cada toque nessa tecla retrocede um ponto na costura.
 - ⑥ Cada toque nessa tecla avança um ponto na costura.
 - ⑦ Cada toque nessa tecla retrocede dez pontos na costura.
 - ⑧ Cada toque nessa tecla avança dez pontos na costura.
 - ⑨ Cada toque nessa tecla retrocede cem pontos na costura.
 - ⑩ Cada toque nessa tecla avança cem pontos na costura.
- A caixa das barras das agulhas move-se e a barra de agulha atual move-se para a posição de costura e, em seguida, o bastidor move-se e a posição atual da agulha é indicada.

- 5** Depois de selecionar o ponto de onde o bordado deverá iniciar, toque em .

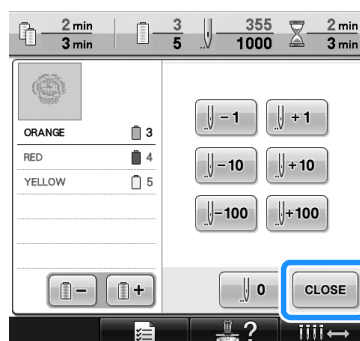

- A tela de execução do bordado é exibida novamente.

- 6** Toque em e, em seguida, pressione o botão Start/Stop para iniciar o bordado.

- O bordado inicia-se do local especificado.

3

Retomando o bordado depois de ter desligado a máquina

Em qualquer um dos casos a seguir, os pontos restantes do bordado ficam armazenados na memória da máquina.

- Se o interruptor Liga/Desliga for pressionado para desligar a máquina depois de parar de bordar. Corte a linha antes de desligar o interruptor Liga/Desliga da máquina, caso contrário, a linha poderá ser puxada ou ficar presa quando o carro retornar à sua posição inicial depois que a máquina for ligada novamente.
- Se a máquina for desligada acidentalmente, por exemplo, devido a uma queda de energia, enquanto estava bordando. O restante do bordado pode ser executado quando a máquina for ligada novamente; mas pode ser que ela borde novamente alguns pontos que já tinham sido bordados.



Nota

- Tenha cuidado ao avançar ou retroceder pela costura, pois o bastidor se moverá simultaneamente.

- 1 Ajuste o interruptor Liga/Desliga para "1" para ligar a máquina.

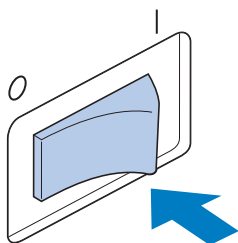

- 2 Quando a máquina é ligada, o filme de abertura começa a ser reproduzido. Toque em ponto da tela para exibir a mensagem a seguir.

- 3 Toque em .

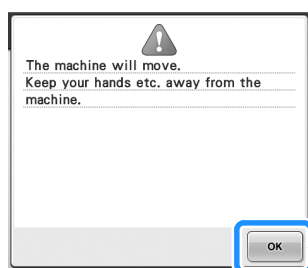

- ▶ É exibida uma mensagem perguntando se você deseja continuar bordando ou se deseja iniciar uma nova operação.

- 4 Toque em .

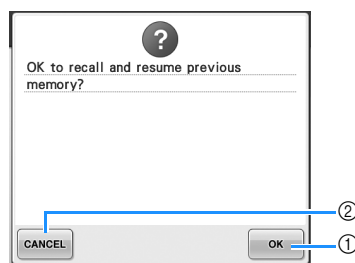

- 1 Toque para continuar a bordar.
 - 2 Toque para cancelar o bordado e exibir a tela de seleção do tipo de desenho para selecionar um desenho.
- ▶ É exibida a mesma tela de execução do bordado que o display exibia antes da máquina ser desligada.

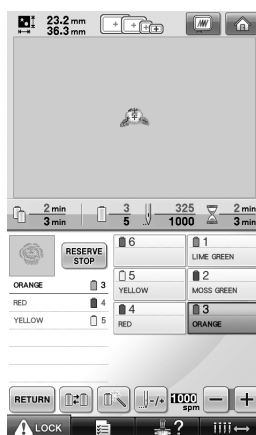

5 Toque em .

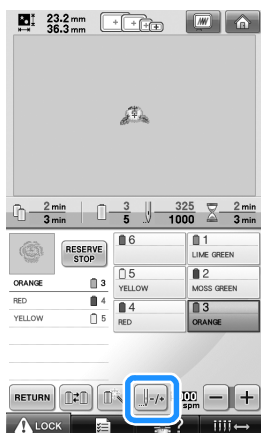

▶ É exibida a tela de navegar pelos pontos.

6 Toque em duas ou três vezes para retroceder dois ou três pontos.

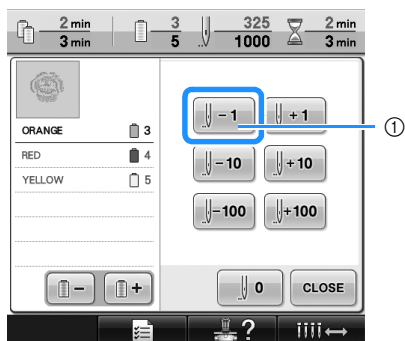

- ① Cada toque nessa tecla retrocede um ponto pelo bordado.
- Verifique se o ponto de entrada da agulha está posicionado onde os pontos já foram bordados.

7 Toque em .

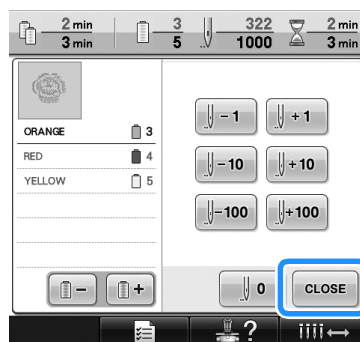

▶ A tela de execução do bordado é exibida novamente.

8 Toque em e, em seguida, pressione o botão Start/Stop para continuar a bordar.

Lembrete

- Você pode parar a máquina a qualquer momento, mesmo enquanto ela estiver bordando; mas se você parar a máquina durante a troca da cor de linha, não será necessário retroceder pela costura quando continuar a bordar. A máquina também pode ser configurada para parar quando você trocar a cor de linha. (Para obter detalhes, consulte a seção “Configurando a máquina para parar nas trocas de cor” na página 128.)

Ajustando a tensão da linha

O procedimento a seguir descreve como ajustar a tensão da linha se você não tiver utilizado a tensão correta da linha conforme descrito na página 67. Depois de ajustar a tensão da linha da bobina, ajuste a tensão da linha de cima para cada barra de agulha.



Nota

- Verifique a tensão da linha da bobina cada vez que a bobina for trocada. Dependendo do tipo de linha da bobina e de utilizar ou não uma bobina que já vem enrolada, a tensão da linha da bobina poderá variar. Por exemplo, ao trocar uma bobina vazia (do tipo que já veio enrolada) por outra do mesmo tipo, verifique a tensão da linha da bobina e ajuste-a se necessário.
- Ajuste a tensão da linha da bobina antes de ajustar a tensão da linha de cima.

Ajustando a tensão da linha da bobina

- 1 Amarre o peso incluído na ponta da linha que sai da caixa da bobina.

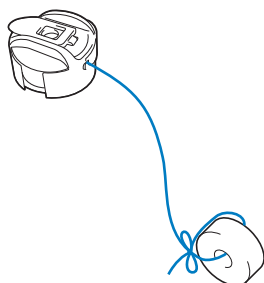

Nota

- Vários pesos são utilizados para ajustar bobinas já enroladas e bobinas de metal. Bobinas já enroladas: Somente o peso (L) Bobinas de metal: Peso (L) e peso (S) * Peso (S) acompanha o enchedor de bobina opcional.
- Se necessário, consulte a página 251 para obter informações sobre a desmontagem da unidade reguladora de tensão.

- 2 Conforme ilustra a figura, segure a caixa da bobina em uma superfície vertical nivelada.

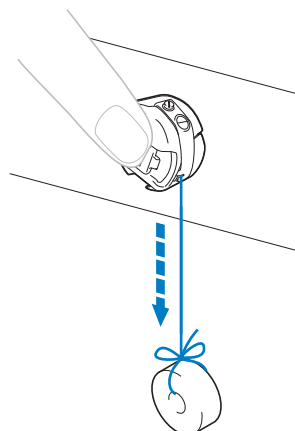

- Se o peso puxar a linha lentamente para fora, então a tensão da linha está correta.

- 3 Use a chave de fenda padrão incluída para girar o parafuso e ajustar a tensão da linha.

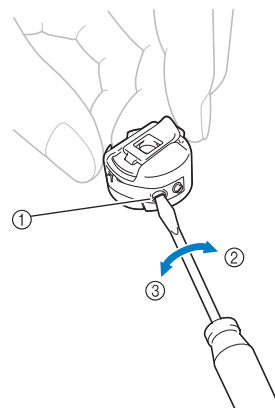

- 1 Parafuso de ajuste de tensão
- 2 Aumentar a tensão
- 3 Reduzir a tensão

- 4** Depois de fazer os ajustes, tente bordar com todas as barras de agulha para verificar a tensão da linha.

Lembrete

- Um dos desenhos de bordado existentes na memória da máquina é utilizado para verificar a tensão da linha. Ao bordar esse desenho a tensão da linha poderá ser verificada facilmente. Para obter detalhes, consulte a página 217.

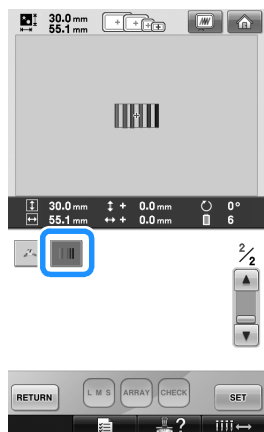

■ Tensão de Linha Correta

O desenho pode ser visto pelo lado avesso do tecido. Se a tensão da linha não estiver ajustada corretamente, o desenho não terá um bom acabamento. O tecido pode ficar enrugado ou a linha pode se romper.



- ① Lado direito
- ② Lado avesso

Siga as operações descritas a seguir para ajustar a tensão da linha de acordo com a situação.

Nota

- Se o ajuste da tensão da linha for muito fraco, a máquina poderá parar durante o bordado. Isso não é sinal de mau funcionamento. Aumente a tensão da linha ligeiramente e comece a bordar novamente.

Ajustando a tensão da linha de cima

Ao bordar, a tensão da linha deve ser ajustada de modo que a linha de cima possa ser vista um pouco no lado avesso do tecido.

- 1** Gire os botões tensores da linha.

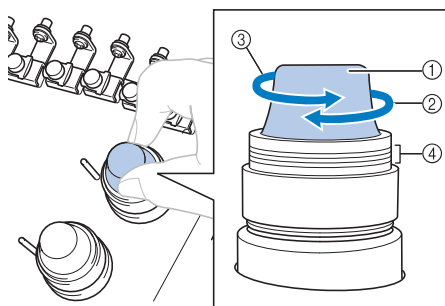

- ① Botões dos tensores da linha
- ② Mais tensão
- ③ Menos tensão
- ④ Marca

■ **A linha de cima está muito apertada**

A tensão da linha de cima está muito alta, deixando a linha da bobina visível pelo lado direito do tecido.



- ① Lado direito
- ② Lado avesso

Gire o botão na direção da seta para reduzir a tensão da linha de cima.

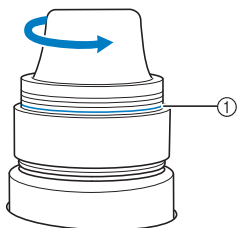

- ① Linha vermelha

Se a linha vermelha ficar visível, você não poderá reduzir mais a tensão da linha. Nesse caso, aumente a tensão da linha da bobina. Para obter detalhes, consulte a página 112.



Nota

- Se você reduzir a tensão da linha para além da linha vermelha, acabará desmontando o botão de tensor de linha.
- Se necessário, consulte a página 251 para obter informações sobre a desmontagem da unidade reguladora de tensão.

■ **A linha de cima está muito frouxa**

A tensão da linha de cima está muito baixa, resultando em linha de cima frouxa, entrelaçamento frouxo de linhas ou laçadas aparentes no lado direito do tecido.

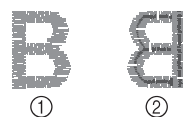

- ① Lado direito
- ② Lado avesso

Gire o botão na direção da seta para aumentar a tensão da linha da bobina.

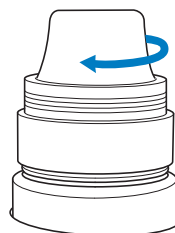

4**CONFIGURAÇÕES DO BORDADO**

Este capítulo contém descrições das várias configurações do bordado, o que torna a operação mais fácil.

Alinhando o bordado	116
Criando um aplique	117
Criando um aplique.....	117
Utilizando um desenho de moldura para o contorno.....	120
Configuração automática dos pontos de fixação	122
Configurações da posição de início/término	123
Repetindo a costura de um desenho ao longo de uma diagonal.....	124
Bordando caracteres interligados	125
Configuração da velocidade máxima de costura	127
Configurando a máquina para parar nas trocas de cor	128
Parando a máquina na próxima troca de cor	128
Especificando os locais das pausas antes de bordar	128
Configuração temporária da barra da agulha	130
Bordando sem interrupção (usando uma única cor).....	131
Configurações das barras de agulha reservadas	132

Alinhando o bordado

Antes de bordar, você pode costurar pontos de alinhavo ao longo do contorno do desenho. Isso é útil para bordar tecidos que não podem receber entretelas fixadas com um ferro ou adesivo. Costurar entretela no tecido pode minimizar o encolhimento dos pontos ou o desalinhamento do desenho.



Nota

- Recomendamos que você finalize a combinação e a edição do desenho antes de selecionar a configuração do alinhavo. Se o desenho for editado após a seleção da configuração do alinhavo, o alinhavo e o desenho poderão ficar desalinhados, e a remoção do alinhavo que estiver embaixo do desenho poderá ser difícil depois que o bordado estiver concluído.

1 Toque em e, em seguida, vá para a segunda página da tela de configurações.

2 Use e para especificar a distância entre o desenho e o ponto de alinhavo.

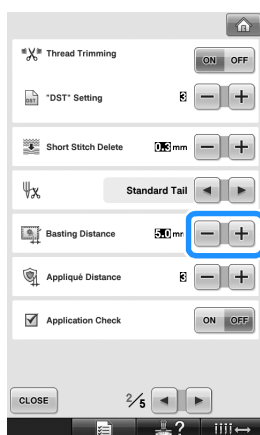

Lembrete

- Quanto mais alto o valor, mais afastado será o ponto de alinhavo do desenho.
- O ajuste selecionado permanecerá na memória mesmo que a máquina seja desligada.

3 Toque em para retornar à tela de configurações do bordado.

4 Toque em para selecionar a configuração de alinhavo.

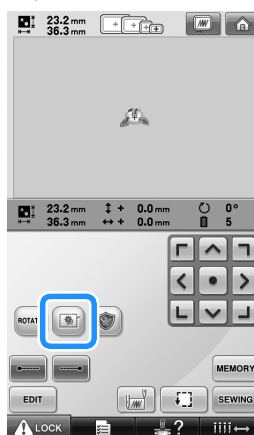

Nota

- Quando é pressionado, o desenho é movido para o centro. Após a seleção da configuração do alinhavo, mova o desenho para a posição desejada.

- Para cancelar a configuração, toque em .

► O alinhavo é adicionado ao início da ordem de costura.

5 Toque em para passar para a tela de execução do bordado.

6 Toque em e, em seguida, pressione o botão Start/Stop para começar a bordar.

7 Quando o bordado é concluído, remova os pontos de alinhavo.

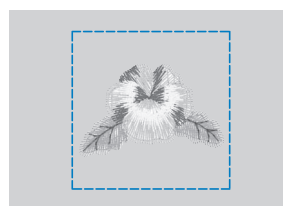

Criando um aplique

Pedaços de tecido de aplique podem ser criados a partir de desenhos embutidos na máquina e desenhos do cartão de memória. Este recurso é útil para tecidos que não podem ser bordados ou quando você deseja fixar um aplique a uma peça de roupa.

Criando um aplique

O desenho a seguir será utilizado para a confecção de uma peça de tecido de aplique.

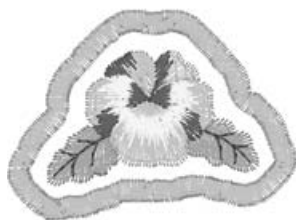

Nota

- Os tecidos de feltro ou sarja são recomendados para a confecção do aplique. Dependendo do desenho e do tecido utilizados, como os tecidos mais leves, podem deixar os pontos parecerem menores.
- Para melhores resultados, utilize uma entreteia para bordar.
- Selecione um bastidor adequado para o tamanho do desenho. As opções de bastidor são exibidas na tela LCD.
- Finalize a combinação e edição do desenho antes de selecionar a configuração do aplique. Se o desenho for editado após a seleção da configuração do aplique, a costura do aplique e o desenho poderão ficar desalinçados.
- Quando um contorno é adicionado, o desenho da peça de aplique (quando a configuração do aplique é selecionada) será maior que o desenho original. Primeiramente, ajuste o tamanho e posição do desenho conforme abaixo.

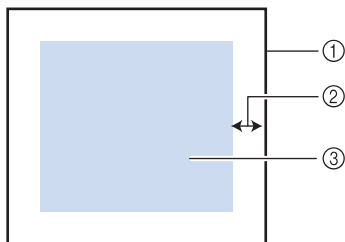

- ① Área de bordado
- ② Aprox. 10 mm
- ③ Tamanho do desenho

1 Toque em e, em seguida, vá para a segunda página da tela de configurações.

2 Use e para especificar a distância entre o desenho e o contorno do aplique.

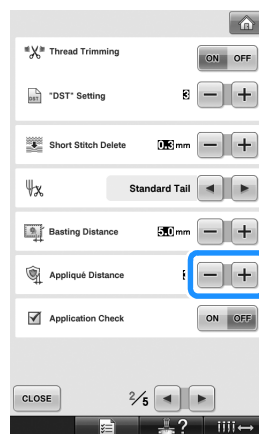

Lembrete

- A configuração permanece selecionada mesmo que a máquina seja desligada.

3 Toque em para retornar à tela de configurações do bordado.

- 4** Toque em  para selecionar a configuração do applique.

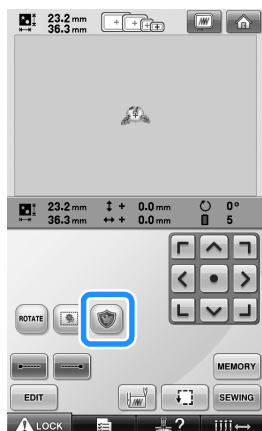

- Para cancelar a configuração, toque em



- ▶ Os passos para a criação da peça de applique são adicionados à ordem de costura.



Nota







- Quando você toca em , o desenho é movido para o centro. Após a seleção da configuração do applique, mova o desenho para a posição desejada.
- Uma peça de applique não poderá ser criada se o desenho for muito grande ou muito complicado ou se o desenho combinado for separado. Mesmo que o desenho selecionado caiba dentro da área de bordado, o desenho do applique inteiro pode exceder a área de bordado quando o contorno for adicionado. Se aparecer uma mensagem de erro, selecione um desenho diferente ou edite esse desenho.

- 5** Toque em  para passar para a tela de execução do bordado.



Lembrete

- Três passos são adicionados à ordem de costura: traçado de recorte do applique, posição do desenho no tecido e costura do applique.

ORANGE		3
RED		4
YELLOW		5
APPLIQUE MATERIAL		6 — ①
APPLIQUE POSITION		1 — ②
APPLIQUE		2 — ③

- ① Traçado de recorte do applique
- ② Posição do desenho no tecido
- ③ Costura do applique
- Recomendamos o uso da linha para o traçado de recorte do “APPLIQUE MATERIAL” (Material do adorno) que seja mais próxima à cor do tecido.

- 6** Junte ou fixe um pedaço de entretela na parte de trás do tecido de feltro ou sarja que será usado como peça de applique.

- 7** Fixe o tecido do applique no bastidor, instale o bastidor na máquina e, em seguida, inicie a costura.

- 8** Depois que o traçado de recorte do “APPLIQUE MATERIAL” (Material do adorno) é costurado, pare a máquina e remova o material do applique do bastidor.

- 9** Recorte cuidadosamente ao longo da costura. Após o recorte, remova cuidadosamente todo o excesso da linha do traçado.

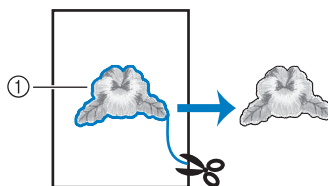

- ① Traçado de recorte do applique



Nota

- Dependendo da densidade do desenho e do tecido utilizado, pode haver encolhimento do desenho ou desalinhamento do applique com relação à linha da posição de fixação do applique. Recomendamos que você recorte ligeiramente o lado de fora do traçado de recorte do applique.
- Quando utilizar desenhos que são simetricamente vertical e horizontal, use um giz para marcar a orientação do desenho antes de recortá-lo.
- Corte cuidadosamente o desenho pelo contorno costurado. Não corte o lado interno do traçado de recorte, caso contrário, a peça do applique não será costurada com os pontos de applique.

- 10** Use duas camadas de entretela adesiva solúvel em água com seus lados aderentes juntos e fixe-as no bastidor.

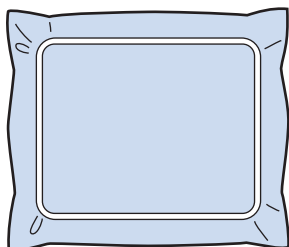

Nota

- Se uma entretela solúvel em água for utilizada, não será necessário remover o material de entretela depois de costurar o contorno do applique. Para reduzir encolhimento do desenho, recomendamos o uso de entretela solúvel em água.
- Junte duas camadas de entretela solúvel em água, caso contrário o material de entretela pode rasgar durante o bordado.

- 11** Costure a linha da posição de fixação do applique com “APPLIQUE POSITION” (Posição do adorno).

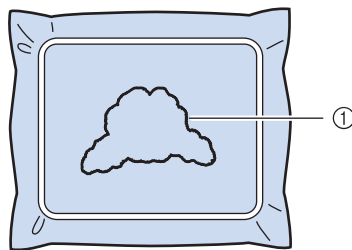

① Linha da posição de fixação do desenho

- 12** Aplique ligeiramente cola de tecido ou adesivo em spray na peça do applique e fixe o applique alinhando-o com a linha da posição de fixação do applique.

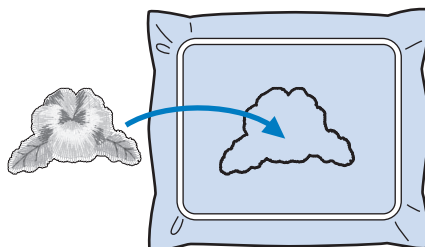

Nota

- Antes de colar a peça do applique no tecido base, certifique-se de posicionar a peça do applique corretamente dentro da linha da posição de fixação.

- 13** Costure o contorno com “APPLIQUE” (Adorno).

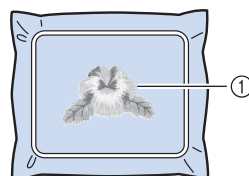

① Contorno da peça do applique

- 14** Depois que o bordado é concluído, remova a entretela do bastidor de bordar.

- 15** Use tesoura para cortar o excesso de entretela solúvel em água do lado de fora do contorno do applique.

- 16** Molhe a peça do aplique em água para dissolver a entreteia solúvel em água.

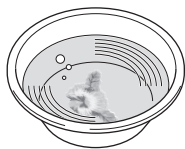

- 17** Seque a peça do aplique e, em seguida, passe ferro se necessário.



Lembrete

- O contorno é costurado usando pontos satin.
- Um pouco de cola pode se aderir sobre o calcador, agulha e chapa da agulha neste momento. Termine de bordar o desenho de aplique e, em seguida, limpe a cola.



Nota

- Não aplique muita força ao passar a ferro. Se o fizer, o bordado pode ser danificado.

Utilizando um desenho de moldura para o contorno

Usando um desenho de moldura, você pode adicionar o formato desejado como contorno do aplique.



- 1** Após a seleção e edição do desenho na tela de edição do desenho, execute as operações descritas nos passos **1** e **2** de “Criando um aplique” na página 117.

- 2** Toque em **CLOSE** para retornar à tela anterior.

- 3** Na tela de seleção do tipo de desenho, selecione o formato e o desenho de moldura que você deseja e adicione ao desenho de aplique.

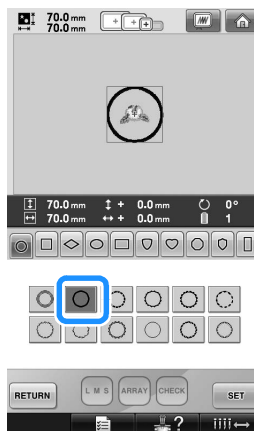

- 4** Toque em **SET** e, em seguida, toque em **EDIT END**.

- 5** Toque em **CONF** para selecionar a configuração da peça de aplique.

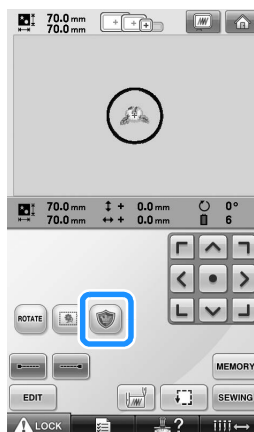

- 6** Toque em **EDIT**.

- 7** Use **SELECT** para seleccionar o desenho de moldura e, em seguida, toque em **DELETE** e **OK**.

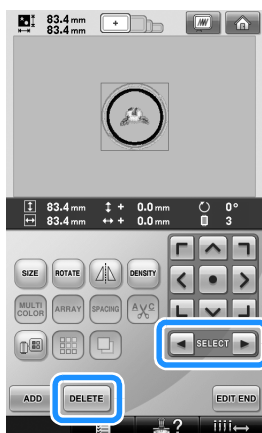

► O desenho de moldura é excluído.





- 8** Toque em **EDIT.END** para passar para a tela de configurações do bordado.
- 9** Toque em **SEWING** para passar para a tela de execução do bordado.
- 10** Vá para o passo **6** de “Criando um aplique” da página 118 para concluir o aplique.

Configuração automática dos pontos de fixação

A máquina pode ser configurada para costurar automaticamente pontos de fixação, por exemplo, no início do desenho, antes de costurar após cada troca da linha de cor e antes de cortar a linha.

Ao adquirir a máquina, essa função vem ativada (ON).

- **Configurando para costurar os pontos de fixação no início do desenho, no início da costura em cada troca de cor de linha e no início da costura depois do corte de linha.**

- Toque em  para que passe a ser .**
Toque em  (ou ) para selecionar a configuração desejada.



- Cada toque da tecla ativa ou desativa a configuração.







Configuração automática do ponto de fixação ativada

Configuração automática do ponto de fixação desativada

Lembrete

- Se o comprimento do primeiro ponto for inferior a 0,8 mm, o ponto de fixação não será inserido.
- Se o corte de linha estiver desativado (OFF) na tela de configuração, o ponto de fixação não será inserido. (Consulte a página 200).

- **Configurando para costurar os pontos de fixação antes que a linha seja cortada.**

- Toque em  para que passe a ser .**
Toque em  (ou ) para selecionar a configuração desejada.



- Cada toque na tecla ativa ou desativa a configuração.



Configuração automática do ponto de fixação ativada

Configuração automática do ponto de fixação desativada

Lembrete

- A configuração automática do ponto de fixação permanece a mesma até que a tecla seja tocada para desativá-la (OFF). A configuração especificada antes de a máquina ser desligada permanecerá selecionada na próxima vez que a máquina for ligada.
- Se o corte de linha estiver desativado (OFF) na tela de configuração, o ponto de fixação não será inserido. (Consulte a página 200).

Configurações da posição de início/término

A máquina pode configurar o local de início e o local de término separadamente dentre os 9 locais do desenho. São eles: o canto superior esquerdo, centro superior, canto superior direito, centro esquerda, centro - centro, centro direita, canto inferior esquerdo, centro inferior e canto inferior direito. Essas configurações podem ser utilizadas para bordar repetidamente um desenho ao longo de uma diagonal.

As configurações da posição de início/término são especificadas na tela de configurações do bordado. Quando a máquina é adquirida, tanto a posição de início quanto a posição de término são configuradas para o centro do desenho.

1 Toque em .



▶ É exibida a tela das configurações da posição de início/término.

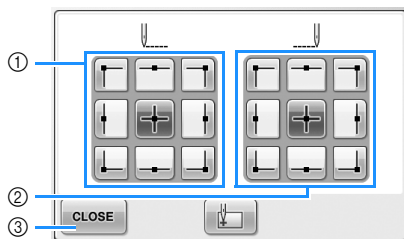

- 1 Especifica a posição de início
- 2 Especifica a posição de término
Toque numa tecla para selecionar a configuração.
A tecla iluminada mostra a configuração atualmente selecionada.

Exemplo



Essa tecla está selecionada.

- 3 Toque nessa tecla para fechar essa tela.

■ Especificando a posição de início

2 Toque nessa tecla da configuração desejada da posição de início.

- ▶ Quando uma posição de início é selecionada, a posição de término é automaticamente configurada para a mesma posição.
- ▶ O bastidor de bordado se moverá para a posição de início.

■ Especificando a posição de término

3 Toque na tecla da configuração desejada da posição de término.

4 Depois de selecionar as configurações desejadas, toque em .

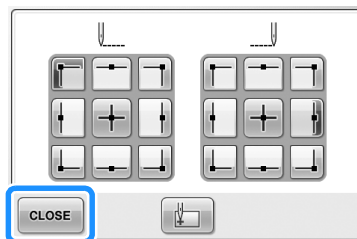

- ▶ A tela das configurações de bordado é exibida novamente.

Lembrete

- As configurações da posição de início/término não são alteradas até que a tecla para uma nova configuração seja tocada. As configurações especificadas antes de a máquina ser desligada permanecerão selecionadas na próxima vez que a máquina for ligada.

Repetindo a costura de um desenho ao longo de uma diagonal

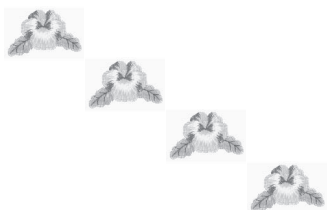

Exemplo



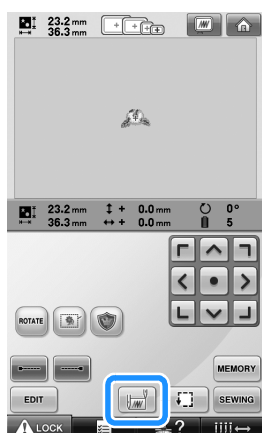

- 1 **Especifique o canto superior esquerdo como posição de início e o canto inferior direito como posição de término.**

Toque em  na tela de configurações do bordado para exibir a tela das configurações da posição de início/término.



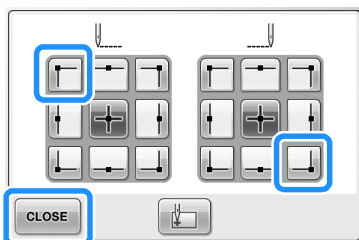

Para a posição de início, toque em  para que passe a ser .

Para a posição de término, toque em  para que passe a ser .



Toque em  para fechar a tela de configurações da posição de início/término.

- 2 **Borde o primeiro desenho.**

Toque em  para exibir a tela de execução do bordado e em seguida, toque em  e pressione o botão Start/Stop.

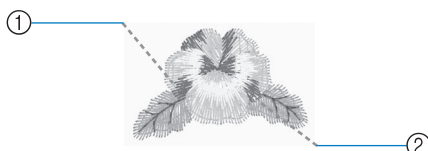

- 1 Posição de início
- 2 Posição de término

- 3 **Após concluir o bordado, a máquina irá parar no canto inferior esquerdo do desenho.**

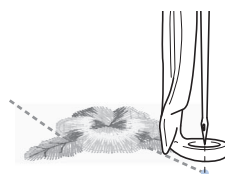

- 4 **Toque em  e repita os passos 2 e 3 três vezes.**



Nota

- Caso a execução do próximo desenho de bordado da seqüência de repetição venha a sair da área de bordado, a tela a seguir será exibida. Coloque novamente o tecido para continuar a repetição da costura do desenho. Toque em  e repita os passos 2 e 3.

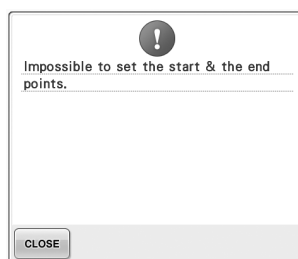

Lembrete

- Se você alterar as configurações da posição de início e término, em vez de bordar os desenhos em uma direção fixa, poderá criar vários tipos de desenhos.



Bordando caracteres interligados

Siga o procedimento descrito a seguir para bordar caracteres unidos em uma única linha quando o desenho exceder além do bastidor de bordar.

Exemplo: Unindo os caracteres “DEF” com “ABC”

A B C D E F

1 Seleccione os desenhos de caracteres “ABC”.

2 Na tela de configurações de bordado, toque em .

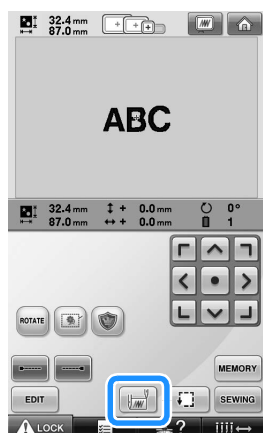

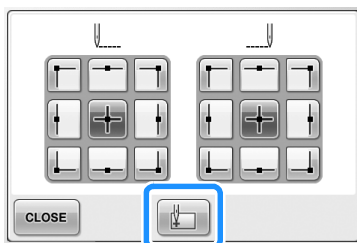

3 Toque em .





- ▶ A barra da agulha é posicionada no canto inferior esquerdo do desenho. O bastidor move-se para posicionar a agulha corretamente.

Nota

- Para cancelar a configuração do ponto de início e retornar o ponto de início ao centro do desenho, toque em .

- Use  para seleccionar um ponto de início diferente do bordado.

4 Toque em **CLOSE** para retornar a tela de configurações do bordado e, seguida, toque em **SEWING** para passar para a tela de execução de bordado.

- ▶  muda para  enquanto o ponto de início é fixado no canto inferior esquerdo do desenho.

5 Toque em **LOCK** e, em seguida, pressione o botão Start/Stop para iniciar o bordado.

6 Depois que os caracteres são bordados, corte as linhas deixando um comprimento generoso nas pontas, remova o bastidor e, seguida, instale novamente o bastidor de modo que possa bordar o restante dos caracteres (“DEF”).

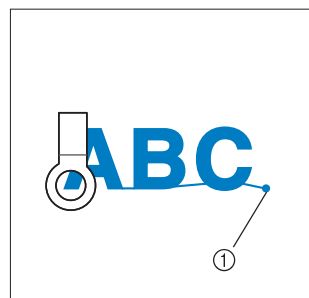

① Posição de término do bordado

7 Conforme o passo 1, seleccione os desenhos de caracteres “DEF”.

- 8 Na tela de configurações do bordado, toque em  .

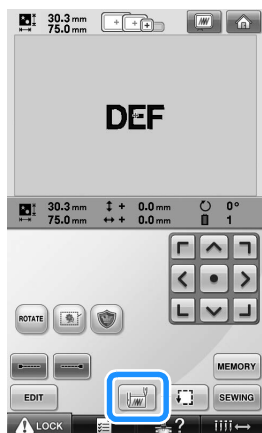

- 9 Toque em  .

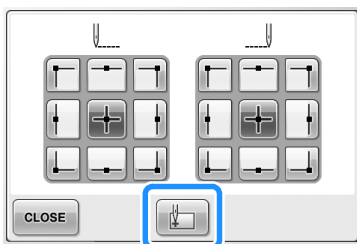

- A barra da agulha é posicionada no canto inferior esquerdo do desenho. O bastidor move-se para posicionar a agulha corretamente.

- 10 Toque em  .

- 11 Utilize  para alinhar a agulha com a posição de término do bordado do desenho anterior.

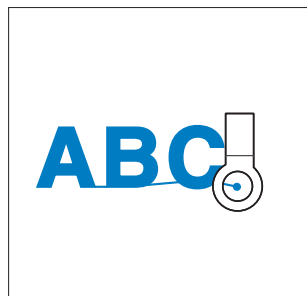

 **Nota**

- Para obter melhor visibilidade no momento de colocar a agulha diretamente em cima da posição de término do desenho anterior, consulte a página 97.

- 12 Toque em  .

- 13 Toque em  e, em seguida, pressione o botão Start/Stop para começar a bordar os restantes dos desenhos de caracteres.



Configuração da velocidade máxima de costura

A velocidade máxima de costura pode ser configurada para um dos sete níveis entre 400 e 1000 ppm, com ajustes a cada 100 ppm. Se você utilizar o bastidor de boné ou bastidor cilíndrico, a velocidade máxima de costura poderá ser configurada para um dos cinco níveis entre 400 e 600 ppm, com ajustes a cada 50 ppm.

Velocidade máxima de costura

Bastidor de bordar/ bastidor retangular		Bastidor de boné/ bastidor cilíndrico	
1	1000	1	600
2	900	2	550
3	800	3	500
4	700	4	450
5	600	5	400
6	500	-	-
7	400	-	-

A configuração da velocidade máxima de costura é especificada na tela de configurações do bordado. Quando a máquina de bordar é adquirida, a velocidade máxima de costura vem configurada para 1000 ppm (400 ppm para o bastidor de boné).

Os bastidores de boné, cilíndrico e retangular não são acessórios incluídos; porém eles estão disponíveis como opcionais.

- 1 Para aumentar a velocidade de costura, toque em . Para reduzir a velocidade de costura, toque em .

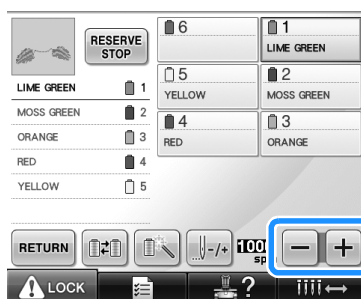

- O valor ao lado de e muda.

Lembrete

- Reduza a velocidade de costura quando estiver bordando em tecidos finos, grossos ou pesados. Além disso, a máquina borda mais silenciosamente em uma velocidade de costura menor.
- A velocidade de costura pode ser alterada enquanto o bordado é executado.
- A configuração de velocidade máxima de costura não muda até que a nova configuração seja selecionada. A configuração especificada antes de desligar a máquina permanecerá selecionada na próxima vez que a máquina for ligada.
- Reduza a velocidade de costura para 400 ppm ao utilizar linhas quebradiças como a linha metálica.

Configurando a máquina para parar nas trocas de cor

A máquina pode ser parada a qualquer momento; mas se você parar a máquina enquanto ela estiver bordando, será melhor retroceder alguns pontos para sobrepor a costura feita antes de continuar a bordar. Se a máquina parar em uma troca de cor, não será necessário retroceder pela costura antes de continuar a bordar.

Parando a máquina na próxima troca de cor

A máquina pode ser configurada para parar antes de costurar a próxima cor.

- 1 Enquanto costura a cor antes do local em que você deseja parar a máquina, toque em

RESERVE STOP para que passe a ser **RESERVE STOP**.

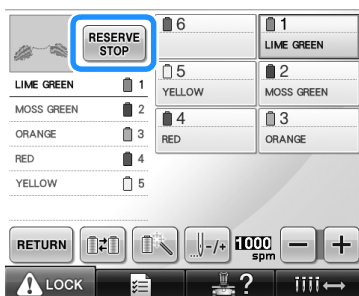

- 2 Depois de concluir o bordado da área da cor atual, a próxima barra de agulha se moverá para a posição de costura e a máquina irá parar antes de bordar a próxima cor.

▶ **RESERVE STOP** volta a ser **RESERVE STOP**.

- Se a máquina for desligada temporariamente, ela irá perguntar se você deseja continuar bordando ou se deseja selecionar um novo desenho quando a máquina for ligada novamente. Toque em **OK** para continuar bordando. (Consulte a seção “Retomando o bordado depois de ter desligado a máquina” na página 110.)

Especificando os locais das pausas antes de bordar

Os locais das pausas podem ser especificados na tela da troca das cores de linha, que é exibida

quando se toca em

- 1 Toque em na tela de edição do desenho.



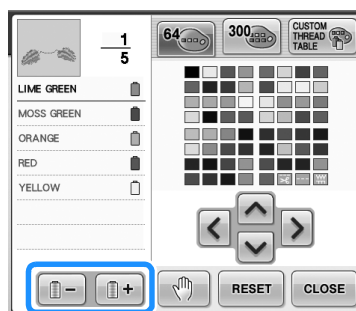

- ▶ A tela da troca das cores de linha é exibida.

- 2 Toque em e de modo que a cor no topo da seção de seqüência das cores de linha seja a cor onde deseja que a máquina pare antes de bordá-la.

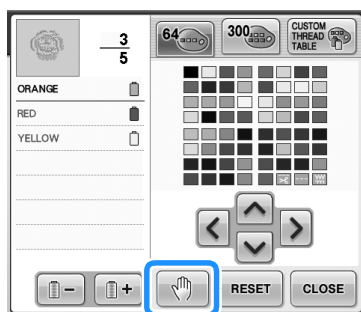

3 Toque em  .



► A marca  é exibida para indicar onde a máquina irá parar.

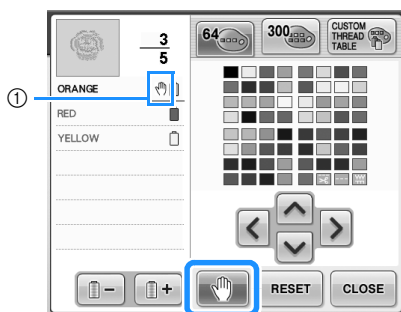

① Marca 

4 Repita os passos **2** e **3** para cada pausa que quiser especificar.

- Você pode especificar qualquer número de pausas.

5 Depois de especificar as configurações desejadas, toque em  .

- Se a máquina for desligada temporariamente quando ela estiver parada no local especificado depois de bordar, ela perguntará se você deseja continuar bordando ou se deseja selecionar um novo desenho quando a máquina for ligada novamente.

Toque em  para continuar bordando. (Consulte a seção “Retomando o bordado depois de ter desligado a máquina” na página 110.)

 **Lembrete**

- Se a máquina for desligada temporariamente, as configurações para parar a máquina nas trocas de cor especificadas antes da máquina ser desligada não serão canceladas. Mas, as configurações serão canceladas se você selecionar um novo desenho.
- Se você salvar um desenho configurado para parar a máquina nas trocas de cor, as configurações também serão salvas.

Configuração temporária da barra da agulha

Depois de iniciar o bordado, você poderá parar a máquina em uma troca de cor e poderá especificar uma barra de agulha diferente para a próxima cor a ser costurada.

Ao substituir a linha de cima que você já passou em uma barra de agulha diferente, você poderá economizar tempo de execução do bordado. Por exemplo, uma linha de cor similar pode ser substituída para uso temporário.

- 1** Enquanto costura a cor antes da que você deseja trocar, toque em **RESERVE STOP** para que passe a ser **RESERVE STOP**.

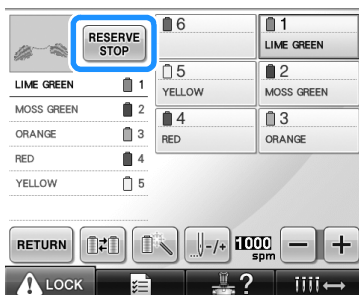

- ▶ Depois de finalizar a cor que está sendo bordada, as linhas serão cortadas e a máquina irá parar.
- O botão Start/Stop pode ser pressionado na troca de cor para parar a máquina, mas nesse caso, pare a máquina depois que as linhas forem cortadas.

- 2** Toque em .

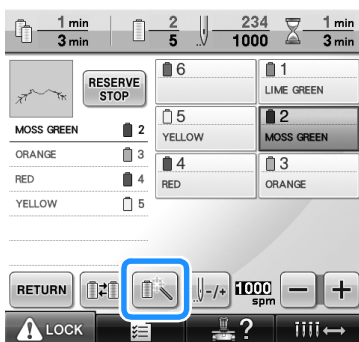

- ▶ É exibida a tela de configurações temporárias da barra da agulha.

- 3** Toque na tecla da barra da agulha que possui a linha com a qual deseja bordar.

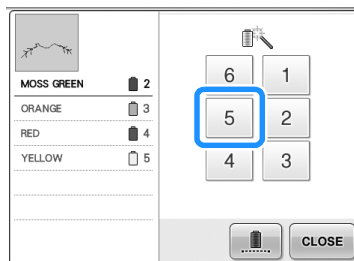

- 4** Toque em **CLOSE**.

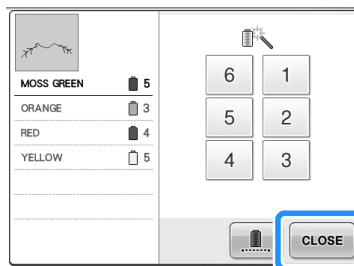

- ▶ A tela de execução do bordado é exibida novamente.

- 5** Toque em **LOCK** e, em seguida, pressione o botão Start/Stop para iniciar o bordado.

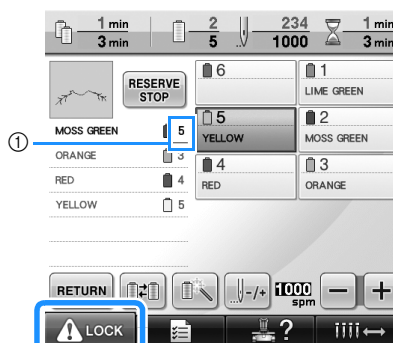

- ① Somente o número da barra da agulha muda para indicar a barra da agulha selecionada.
- ▶ O bordado continuará com a barra de agulha especificada.



Lembrete

- A configuração temporária da barra da agulha somente se aplica até a próxima troca de cor de linha. Se o desenho contiver outra área com a mesma cor ou quando o mesmo desenho for bordado com a mesma cor, a área será bordada com a cor original.
- A cor da linha (barra da agulha) pode ser trocada por meio desse procedimento mesmo quando a máquina tiver sido parada com uma pausa especificada ou no momento da troca do carretel.
- Se o botão Start/Stop foi pressionado para parar a máquina enquanto uma área estava sendo bordada, a configuração temporária da barra da agulha não poderá ser aplicada. A cor da linha (barra da agulha) não poderá ser alterada no meio de uma área que esteja sendo bordada.

Bordando sem interrupção (usando uma única cor)

O desenho selecionado pode ser bordado com uma única cor em vez de várias cores. A máquina hesitará, mas não irá parar entre intervalos de cor e continuará até que o desenho seja concluído.

- 1 Toque na tecla da barra da agulha que possui a linha com a qual deseja bordar sem interrupção.

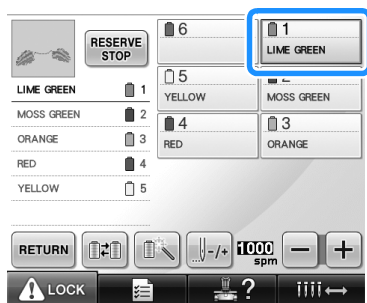

- 2 Toque em .

- ▶ É exibida a tela de configurações temporárias da barra da agulha.

3

- Toque em  para que os passos multicores fiquem sombreados e o desenho selecionado seja bordado em uma única cor, sem a troca de cor de linha enquanto estiver bordando.

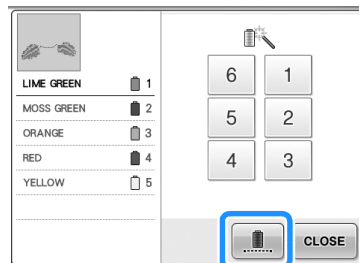

Lembrete

- Se você tocar em qualquer tecla do número da barra da agulha acima, a configuração temporária da barra da agulha será ativada. (Consulte a página 130.)
- Toque em  novamente para retornar às configurações originais do desenho.

4

- Toque em .

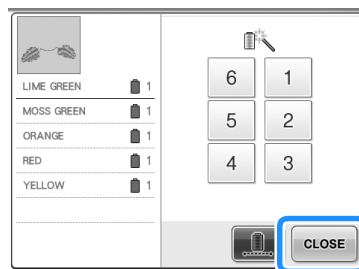

Lembrete

- Mesmo que você configure a operação de bordado sem interrupção, a função de corte de linha DST poderá ser usada (consulte a página 200).
- Você pode selecionar a barra da agulha na tela de execução de bordado mesmo depois de tocar em  no passo 4.
- Depois que o bordado é concluído, a operação de bordado sem interrupção será cancelada.

Configurações das barras de agulha reservadas

Geralmente a máquina atribui automaticamente cores de linha às barras das agulhas; mas uma determinada cor de linha pode ser atribuída manualmente a uma determinada barra de agulha. Se uma barra de agulha for especificada, ela será removida das atribuições automáticas da máquina e a cor especificada permanecerá atribuída a ela.

Ao atribuir especificamente as cores mais utilizadas a certas barras de agulhas, você poderá reduzir o problema da troca dos carretéis de linha.



Nota

- Esta função não pode ser acessada pela tela de execução de bordado.

Quando a configuração manual de uma barra de agulha for especificada, ela permanecerá aplicada até que a configuração seja cancelada. As configurações manuais das barras de agulhas podem ser especificadas na terceira página da tela de configurações.

- 1 Toque em , e em seguida toque em e para exibir a terceira página da tela de configurações.

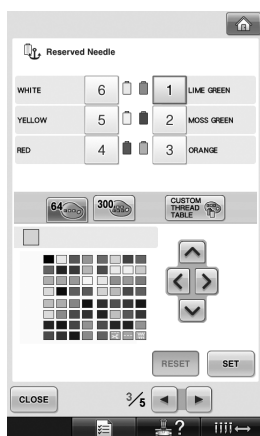

- 2 Toque em , , , , ou para o número da barra da agulha que deseja especificar.

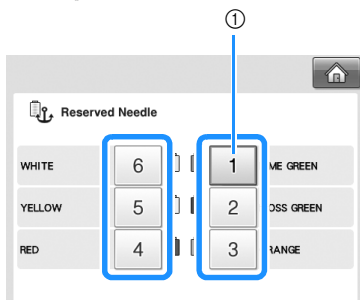

- 1 Indica o número da barra da agulha selecionada.

- 3 **Selecione a cor a ser atribuída à barra da agulha.**

Toque em , , e até que a cor que deseja selecionar na tabela de linhas apareça ampliada.

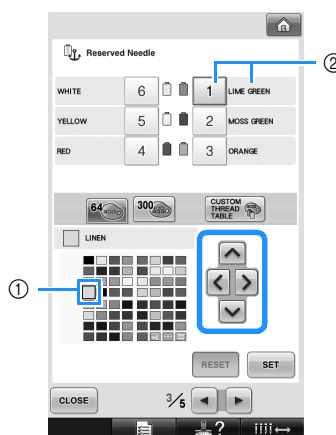

- 1 A cor que aparece ampliada é a cor selecionada.
 - 2 Exibe a cor selecionada e seu nome.
- A seleção do quadrado colorido move-se na direção da seta da tecla que você tocar.

4 Toque em **SET**.

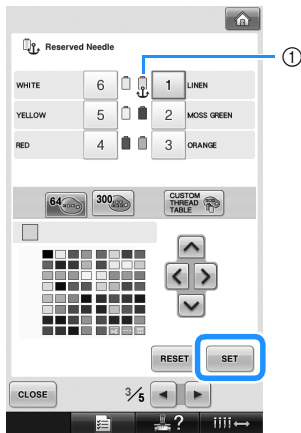

► A cor selecionada no passo 3 é especificada.

① A cor de linha selecionada e a âncora são exibidas no carretel.

■ Cancelando a configuração

Para alterar a configuração, cancele-a antes e, em seguida, selecione a nova configuração.

1 Toque em **1**, **2**, **3**, **4**, **5** ou **6** para o número da barra de agulha cuja configuração deseja cancelar.

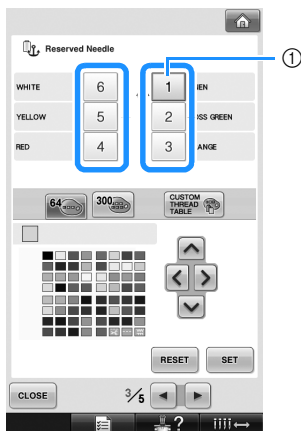

① Indica o número da barra da agulha selecionada.

2 Toque em **RESET**.

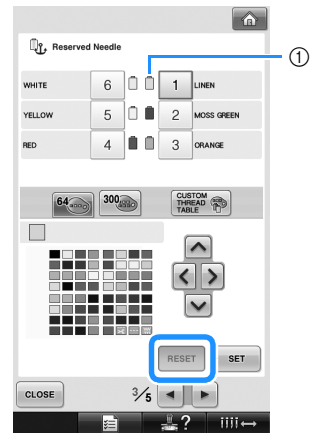

① A âncora desaparece do carretel de linha.

► Isso cancela a configuração manual da barra de agulha.

SELECIONANDO/EDITANDO/SALVANDO OS DESENHOS

Este capítulo fornece detalhes sobre como selecionar, editar e salvar os desenhos dos bordados.

Precauções	136	Girando um desenho	166
Precauções relacionadas aos arquivos de bordado	136	Alterando o arranjo de texto de um caractere.....	167
Precauções relacionadas aos cartões de memória opcionais	138	Alterando o espaçamento entre os caracteres.....	167
Precauções relacionadas à mídia USB	139	Separando os desenhos de caracteres combinados.....	168
Selecionando um desenho de bordado...	140	Cortando as linhas entre os caracteres	169
Seleção geral de desenhos.....	140	Alterando a densidade da linha (somente para alguns desenhos de molduras e caracteres).....	170
Desenhos de bordado.....	141	Especificando o texto multicolorido.....	170
Desenhos de molduras	141	Trocando as cores do desenho.....	171
Desenhos de monogramas e molduras	142	Criando um desenho que se repete	172
Desenhos de alfabetos.....	145	Criando uma tabela de linhas personalizadas.....	176
Desenhos de alfabetos com motivos florais	148	Escolhendo uma cor da tabela de linhas personalizadas.....	179
Desenhos de alfabetos em estilo renascentista.....	149	Duplicando um desenho	180
Alfabeto de aplique	150	Excluindo um desenho	180
Desenhos de alfabetos gregos	151	Editando o desenho do bordado (tela de configurações do bordado).....	181
Desenhos de bordado armazenados na máquina	151	Girando o desenho inteiro	181
Cartões de memória (opcionais)....	152	Editando um desenho combinado.....	182
Computador (USB).....	156	Salvando os desenhos de bordado....	187
Mídia USB	160	Memória da máquina	187
Editando o desenho do bordado (tela de edição do desenho)	162	Se o desenho do bordado não puder ser salvo	187
Combinando desenhos	162	Mídia USB	189
Selecionando o desenho a ser editado	163	Computador (USB).....	190
Movendo o desenho	163		
Espelhamento horizontal do desenho.....	164		
Alterando o tamanho do desenho...	164		

Precauções

Precauções relacionadas aos arquivos de bordado

Observe as seguintes precauções ao utilizar arquivos de bordados diferentes daqueles criados e salvos nesta máquina.

CUIDADO

- **Ao utilizar arquivos de bordados diferentes dos nossos desenhos originais, a linha poderá romper ou a agulha poderá quebrar quando você estiver bordando com densidade de pontos muito alta ou quando estiver bordando três ou mais pontos sobrepostos. Nesse caso, use um dos nossos programas exclusivos de criação de desenhos para editar o arquivo desse bordado.**

■ Tipos de arquivos de bordado que podem ser utilizados

- Somente arquivos de bordados .pes, .phc e .dst podem ser utilizados nessa máquina. O uso de arquivos diferentes daqueles armazenados com nossos programas de criação de desenhos ou com nossas máquinas de costurar poderá causar um mau funcionamento na máquina de bordar.

■ Tipos de dispositivos/mídia USB que podem ser utilizados (por meio do conector USB tipo “A” (host))

O arquivo de bordado pode ser salvo ou acessado da mídia USB. Utilize mídia que esteja de acordo com as seguintes especificações:

- Drive de disquete USB
- Drive de memória Flash USB
- Drives USB de CD-ROM, CD-R e CD-RW (somente para leitura)



Lembrete

- Os arquivos de bordado/costura não podem ser salvos com um drive USB de CD-ROM, CD-R ou CD-RW.
- Os dispositivos/mídia USB podem ser utilizados somente por meio da porta USB principal (superior) para mídia ou porta USB para mouse. A porta USB para computador serve somente para a conexão de computadores.

Você pode também utilizar os seguintes tipos de mídia com o leitor/gravador de cartões de memória USB

- Secure Digital (SD) Card
- CompactFlash
- Memory Stick
- SmartMedia
- MultiMediaCard (MMC)
- xD-Picture Card



Nota

- Algumas mídias USB poderão ser inutilizáveis nesta máquina. Visite nosso site para obter mais informações.
- Os hubs USB não podem ser utilizados por meio da porta USB principal (superior) para mídia ou porta USB para mouse. A máquina não reconhecerá os dispositivos USB citados ou os cartões de memória USB por meio de um hub USB.
- A luz de acesso começará a piscar depois que você inserir os dispositivos/mídia USB e levará de 5 a 6 segundos para reconhecer os dispositivos/mídia. (O tempo varia de acordo com o dispositivo/mídia USB).
- Não desconecte um dispositivo/mídia USB desta máquina logo depois de ter sido conectado. Aguarde no mínimo 5 segundos antes de desconectá-los.
- Para obter detalhes, consulte o manual de instruções da mídia USB que você adquiriu.



Lembrete

- Quando for necessário criar uma pasta de arquivos, utilize um computador.
- Você pode utilizar letras e números nos nomes dos arquivos. Além disso, se o nome do arquivo não contiver mais de oito caracteres, ele aparecerá por inteiro na tela. Se o nome do arquivo contiver mais de oito caracteres, somente os seis primeiros caracteres serão exibidos como nome do arquivo, seguidos por “~” e um número.

■ Você pode utilizar computadores e sistemas operacionais com as seguintes especificações

- Modelos compatíveis:
PC IBM com uma porta USB padrão
Computador compatível com PC IBM equipado com uma porta USB padrão
- Sistemas operacionais compatíveis:
Microsoft Windows Me/2000/XP, Windows Vista, Windows 7, Windows 8

■ Precauções no uso do computador para criar os arquivos

- Se o nome da pasta/arquivo de bordado não puder ser identificado, por exemplo, por conter caracteres ou símbolos especiais, a pasta/arquivo não será exibida no display. Se isso ocorrer, mude o nome da pasta/arquivo. Recomendamos utilizar as 26 letras do alfabeto (maiúsculas e minúsculas), os números de 0 a 9, o hífen “-” e o sublinhado “_”. Não use a vírgula “,” ou o ponto “.” no nome do arquivo.
- Se você selecionar arquivos de bordados maiores do que 200 mm (A) x 300 mm (L), será exibida uma mensagem no lado direito perguntando se você deseja girar o desenho 90 graus. Mesmo depois de girar 90 graus, os arquivos de bordados maiores do que 200 mm (A) x 300 mm (L) não poderão ser utilizados. (Todos os desenhos deverão estar dentro do tamanho do campo de desenho de 200 mm x 300 mm.) Para obter detalhes, consulte a página 156.
- Os arquivos .pes salvos com o número de pontos ou o número de cores excedendo os limites especificados não poderão ser exibidos no display. O desenho combinado não pode exceder um número máximo de 500.000 pontos ou 125 trocas de cor (esses números são aproximados, pois dependem do tamanho total do desenho). Utilize um dos nossos programas exclusivos de criação de desenhos para editar o desenho do bordado de modo que ele se enquadre nessas especificações
- Não crie pastas em discos removíveis do computador. Se o arquivo do bordado estiver armazenado na pasta de um disco removível, esse arquivo não poderá ser exibido na tela da máquina de bordar.

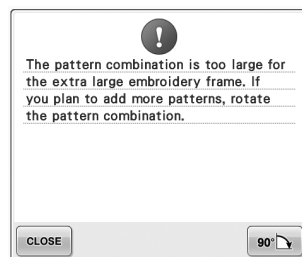

■ Arquivos de bordado Tajima (.dst)

- Os arquivos .dst são exibidos na tela da listagem de desenhos pelos seus nomes de arquivo. (A imagem real não será exibida). Somente os primeiros oito caracteres do nome do arquivo poderão ser exibidos na tela.
- Como os arquivos Tajima (.dst) não contêm informações específicas de cores das linhas, eles são exibidos com a nossa seqüência padrão de cores de linha. Confira na visualização e troque as cores de linha como desejar. Para obter detalhes, consulte a página 220.



■ Marcas registradas/comerciais

- Secure Digital (SD) Card é uma marca registrada ou comercial da SD Card Association.
 - CompactFlash é uma marca registrada ou comercial da Sandisk Corporation.
 - Memory Stick é uma marca registrada ou comercial da Sony Corporation.
 - SmartMedia é uma marca registrada ou comercial da Toshiba Corporation.
 - MultiMediaCard (MMC) é uma marca registrada ou comercial da Infineon Technologies AG.
 - xD-Picture Card é uma marca registrada ou comercial da Fuji Photo Film Co. Ltd.
 - IBM é uma marca registrada ou comercial da International Business Machines Corporation.
 - Microsoft, Windows e Windows Vista são marcas registradas ou marcas comerciais da Microsoft Corporation.
- Cada companhia cujo nome de software esteja mencionado neste manual possui um Contrato de Licença de Software específico para seus programas proprietários. Todas as outras marcas e nomes de produtos mencionados neste manual são marcas registradas de suas respectivas companhias. Mas, as explicações para marcas tais como ® e ™ não estão claramente descritas dentro do texto.

Precauções relacionadas aos cartões de memória opcionais

- Não desmonte e nem altere os cartões de memória.
- Não entorte, não deixe cair e não risque os cartões de memória. E também não coloque objetos pesados sobre eles.
- Não deixe que os cartões de memória fiquem molhados com água, solventes, bebidas ou qualquer outro líquido.
- Não utilize e nem armazene os cartões de memória em locais expostos a alta intensidade de eletricidade estática ou interferência eletromagnética.
- Não utilize e nem armazene os cartões magnéticos em locais expostos a vibrações ou impactos, incidência direta da luz solar, muito pó (ou fiapos de linha e tecido), altas temperaturas, umidade elevada, altas flutuações de temperatura ou fortes campos magnéticos (ex.: alto-falantes).
- Para utilizar os cartões de memória opcionais para acessar os desenhos de bordado, conecte o módulo leitor de cartões de memória/gravador de cartões USB* à esta máquina.
- Armazene os cartões de memória em suas caixas de proteção.
- Se você utilizar um cartão de memória diferente dos nossos cartões originais, a máquina de bordar poderá não funcionar corretamente. Utilize somente os cartões de memória recomendados.
- Alguns cartões de memória licenciados ou com direitos autorais não poderão ser utilizados nessa máquina de bordar.
- Os cartões de memória vendidos no exterior não podem ser utilizados nessa máquina de bordar.
- Apenas insira ou remova cartões de memória quando a luz de acesso do módulo leitor de cartões de memória/gravador de cartões USB* não estiver piscando ou a máquina de bordar estiver desligada (consulte a página 152).

* Se você adquiriu o PE-DESIGN Versão 5 ou posterior, PE-DESIGN Lite ou PED-BASIC, poderá conectar o módulo gravador de cartões USB que acompanha estes programas à máquina de bordar como um leitor de cartões de memória e acessar os desenhos.

Precauções relacionadas à mídia USB

- Não desmonte e nem altere a mídia USB.
- Não deixe que a mídia USB fique molhada com água, solventes, bebidas ou qualquer outro líquido.
- Não utilize e nem armazene a mídia USB em locais expostos a alta intensidade de eletricidade estática ou interferência eletromagnética.
- Não utilize e nem armazene a mídia USB em locais expostos a vibrações ou impactos, incidência direta da luz solar, muito pó (ou fiapos de linha e tecido), altas temperaturas, umidade elevada, altas flutuações de temperatura ou fortes campos magnéticos (ex.: alto-falantes).
- Enquanto o arquivo de bordado é acessado da mídia USB, não deixe que a máquina sofra vibrações ou impactos e não tente remover a mídia USB da máquina.
- Certas mídias USB não poderão ser utilizadas nessa máquina de bordar. Visite o nosso site na Internet para obter mais informações.
- Apenas remova a mídia USB quando a luz de acesso da mídia USB não estiver piscando (consulte a página 160).
- Para obter detalhes, consulte o manual de instruções da mídia USB que você adquiriu.
- Não desconecte um dispositivo/mídia USB desta máquina imediatamente depois de ter sido conectado. Aguarde no mínimo 5 segundos antes de desconectá-los.

Selecionando um desenho de bordado

Há vários desenhos de bordado incorporados na memória da máquina. Além desses desenhos internos, você poderá selecionar vários outros desenhos nos cartões de memória (opcionais) e em um computador.



Lembrete

- Consulte a página 152 sobre como acessar os desenhos de bordado dos cartões de memória (vendidos separadamente).

Seleção geral de desenhos

O procedimento para selecionar um desenho varia de acordo com o tipo de desenho; mas o procedimento geral para selecionar um desenho é descrito abaixo.

- 1 Na tela de seleção do tipo de desenho, toque na tecla da categoria desejada.

■ Tela de seleção do tipo de desenho

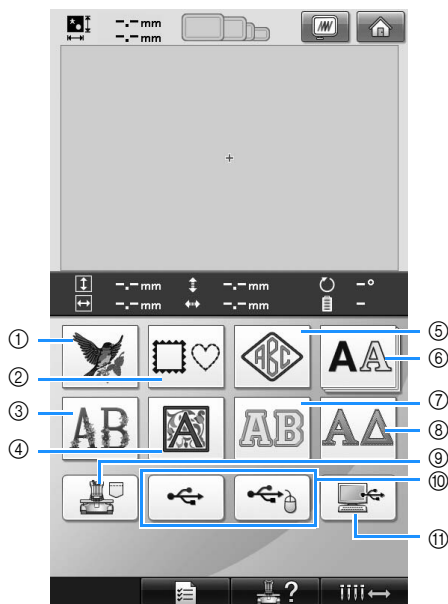

- 1 Desenhos de bordado
- 2 Desenhos de molduras
- 3 Desenhos de alfabetos com motivos florais
- 4 Desenhos de alfabeto em estilo renascentista
- 5 Desenhos de monogramas e molduras
- 6 Desenhos de alfabetos
- 7 Desenhos de alfabeto para apliques
- 8 Desenhos de alfabetos gregos
- 9 Desenhos de bordado armazenados na máquina
- 10 Mídia USB
- 11 Computador (USB)

- 2 Na tela de listagem dos desenhos que surge em seguida, toque no desenho que deseja selecionar.

■ Tela de listagem dos desenhos

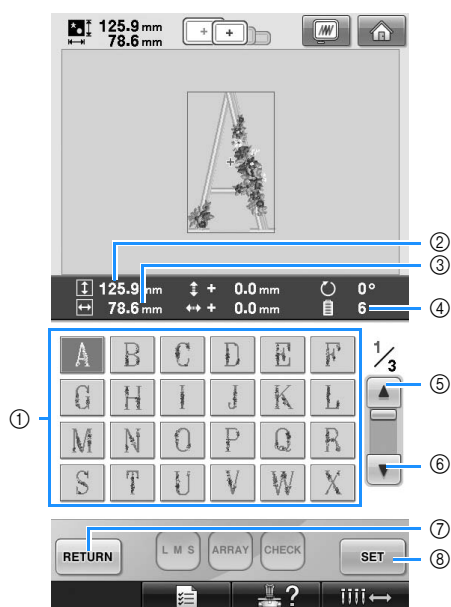

- 1 Teclas de desenhos
 - Toque em um desenho para exibir as seguintes informações do desenho.
 - 2 Comprimento vertical do desenho
 - 3 Largura horizontal do desenho
 - 4 Número das trocas da cor de linha
 - Se houver mais de uma página, toque em 5 e 6 até que a página desejada seja exibida na tela.
 - Para escolher outra categoria, toque em 7 para retornar à tela de seleção do tipo de desenho.
 - Depois de selecionar o desenho, toque em 8. A seleção do desenho é confirmada e a tela de edição do desenho é exibida.

Desenhos de bordado

1 Toque em .



► É exibida a listagem dos desenhos de bordado.

2 **Selecione um desenho de bordado.**
Toque no desenho desejado.



► O desenho selecionado é exibido na área de exibição do desenho.

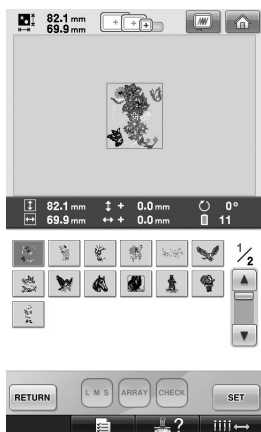

- Se você selecionou o desenho errado ou deseja selecionar um desenho diferente, toque no desenho desejado.

3 Toque em .

Isso confirma a seleção do desenho.

► É exibida a tela de edição do desenho.

Desenhos de molduras

1 Toque em .

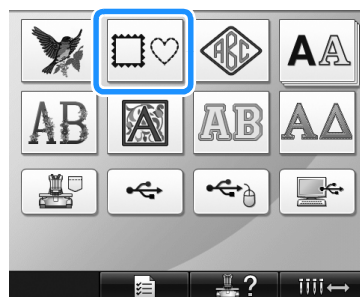

► É exibida uma listagem dos desenhos de molduras.

2 **Nas abas superiores da tela, selecione o formato de moldura desejado.**

Toque no formato de moldura desejado.

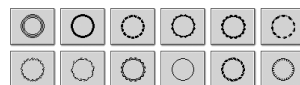

► Os desenhos de moldura disponíveis surgem na metade inferior da tela.

5

- 3** **Selecione um desenho de moldura.**
Toque no desenho desejado.

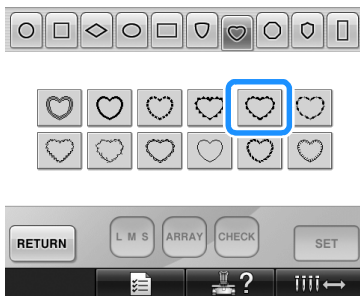

- O desenho selecionado é exibido na área de exibição do desenho.

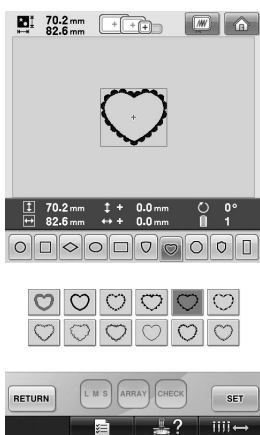

- Se você selecionou o desenho errado ou deseja selecionar um desenho diferente, toque no desenho desejado.

- 4** **Toque em** **.**

Isso confirma a seleção do desenho.

- É exibida a tela de edição do desenho.

Desenhos de monogramas e molduras

Você pode criar desenhos de monogramas combinando duas ou três letras. Os desenhos de molduras também estão disponíveis para esses tipos de desenho.

- 1** **Toque em** **.**



- É exibida a tela de seleção de desenho.

- 2** **Selecione o desenho do monograma.**
Toque na tecla do estilo de caractere desejado.

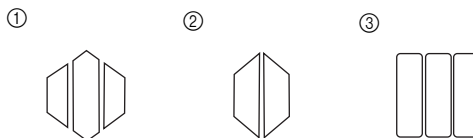

- É exibida a tela de introdução de texto.

- Se ④ for selecionado, a listagem de desenhos de molduras será exibida. Quando você criar um desenho combinando letras e uma moldura, não importará qual das duas, letras ou moldura, será selecionada primeiro. A ordem da costura seguirá a ordem na qual são selecionadas as partes do monograma. Neste exemplo, vamos selecionar as letras primeiro.

3 Seleccione os caracteres.

Toque nas abas para selecionar diferentes formatos de caracteres e, em seguida, toque na tecla de uma letra para cada aba.

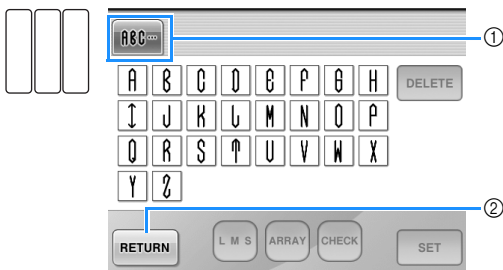

* Como os formatos das letras são iguais neste desenho, não há nenhuma aba para ser selecionada. Nesta tela, selecione três letras.

① Abas

② Para mudar a fonte do caractere, toque em **RETURN** para retornar à tela de seleção do desenho.

► Os caracteres selecionados são exibidos na área de exibição do desenho.

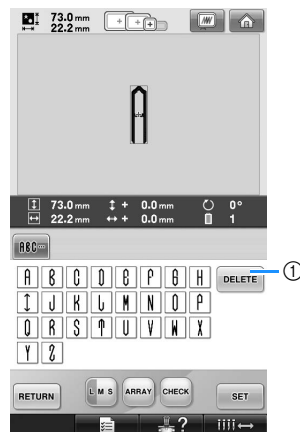

① Se você selecionou o caractere errado ou deseja selecionar um caractere diferente, toque em **DELETE** para apagar o último caractere selecionado e, em seguida, toque no caractere desejado.

Lembrete

- Dependendo do desenho, há um número predefinido de letras; porém você pode introduzir mais do que o número predefinido de letras. Se muitas letras forem selecionadas, toque em **DELETE** para excluir as letras.
- Se desejar, você pode selecionar várias letras para usar esses caracteres da mesma forma como qualquer desenho de alfabeto sem a criação de um monograma.

4 Depois de introduzir um caractere, se necessário, altere o tamanho do caractere.

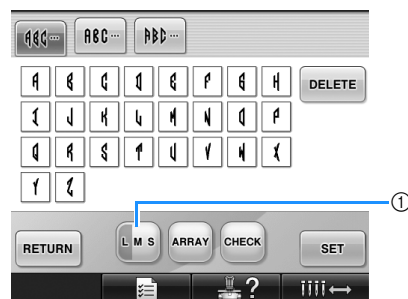

① Toque em **L M S** para alterar o tamanho.

■ Alterando o tamanho

Depois de selecionar o primeiro caractere, toque em  até que o caractere fique no tamanho desejado.

- O próximo caractere que for selecionado terá o novo tamanho de caractere.
- O tamanho de todos os caracteres introduzidos não poderá ser alterado depois que os caracteres forem combinados. (O tamanho do desenho inteiro poderá ser alterado na tela de edição do desenho).

5 Toque em .

Isso confirma a seleção do caractere.

- ▶ É exibida a tela de edição do desenho.

A seguir, vamos combinar as letras com uma moldura.

6 Toque em .



- ▶ É exibida a tela de seleção do tipo de desenho.

7 Toque em .



- ▶ É exibida a tela de seleção do desenho.

8 Toque em .

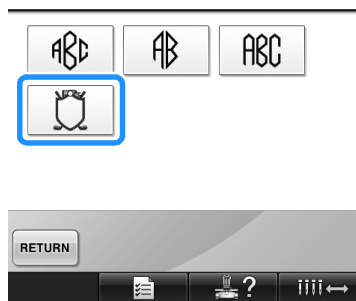

- ▶ É exibida uma listagem dos desenhos de molduras.

9 Selecione um desenho.

Toque no desenho desejado.

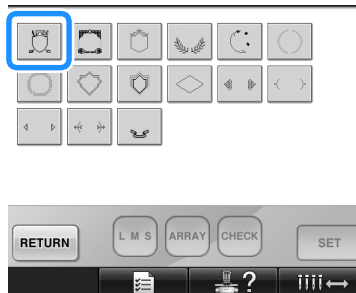

- ▶ O desenho de moldura selecionado é exibido na área de exibição do desenho.

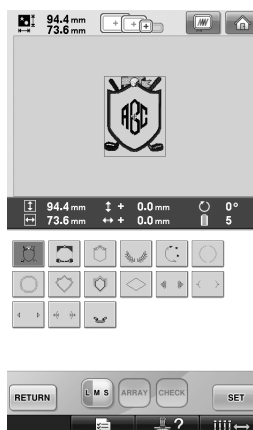

- Se você selecionou o desenho errado ou deseja selecionar um desenho diferente, toque no desenho de moldura desejado.

- 10** Se você alterou o tamanho do caractere, altere o desenho da moldura para o mesmo tamanho.

Toque em  para alterar o desenho para o mesmo tamanho das letras.

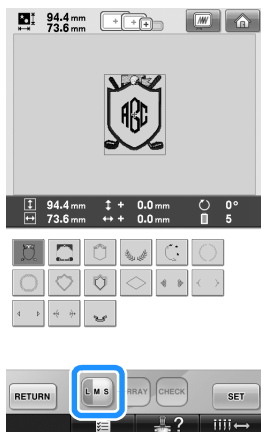

Toque nessa tecla para mudar o tamanho.

- 11** Toque em .

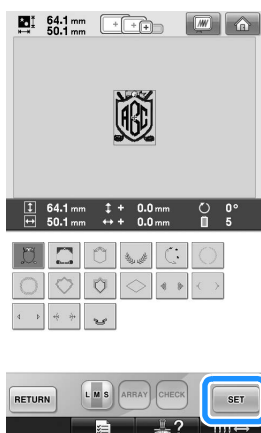

Isso confirma a seleção da moldura.

▶ É exibida a tela de edição do desenho.



Lembrete

- Devido ao tamanho e ao formato, alguns desenhos de moldura não podem ser utilizados com o modelo .
- Os desenhos de moldura são apenas alguns dos desenhos que podem ser utilizados. Você pode utilizar na combinação outros desenhos de caracteres, sem ser os desenhos de monograma de 3 letras.

Desenhos de alfabetos

Existem 25 fontes de caracteres na memória da máquina.

Exemplo: Para introduzir “Lucky Color”.

- 1** Toque em .



▶ É exibida a tela de seleção das fontes.

- 2** Selecione uma fonte de caracteres.

Toque na fonte de caracteres desejada.

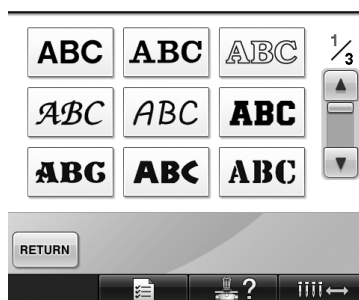

• Toque em  ou  para selecionar outras fontes.

▶ É exibida a tela de introdução de texto.

- 3** Se a tecla do caractere que você deseja selecionar não estiver aparecendo na tela, toque na aba do conjunto de caracteres desejado.

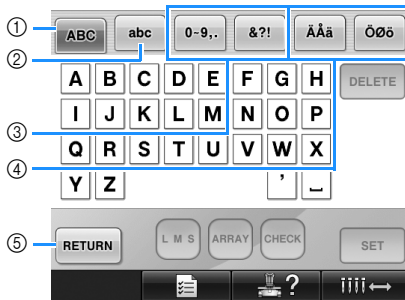

- ① Letras maiúsculas
- ② Letras minúsculas
- ③ Números/símbolos
- ④ Caracteres acentuados
- ⑤ Toque nessa tecla para alterar a fonte dos caracteres.

- ▶ É exibida a tela de introdução do texto para os caracteres mostrados na aba.
- Para alterar a fonte dos caracteres, toque em **RETURN** para retornar à tela de seleção das fontes.

- 4** Introduza "L".



- 5** Depois de introduzir o primeiro caractere, toque em **L M S** para alterar o tamanho do caractere.

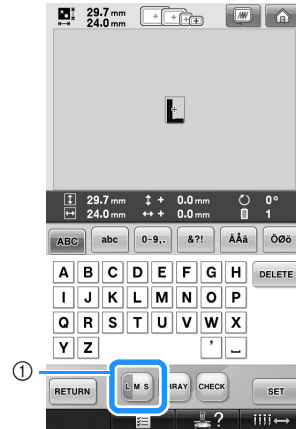

- ① Toque nessa tecla para alterar o tamanho.

- Os próximos caracteres selecionados terão o novo tamanho de caractere.
- O tamanho de todos os caracteres introduzidos não poderá ser alterado depois que os caracteres forem combinados. (O tamanho do desenho inteiro poderá ser alterado na tela de edição do desenho).



Nota

- O tamanho das duas fontes pequenas **ABCDE** e **ABCDE** não poderá ser alterado.

6 Toque em **abc** e introduza “lucky”.

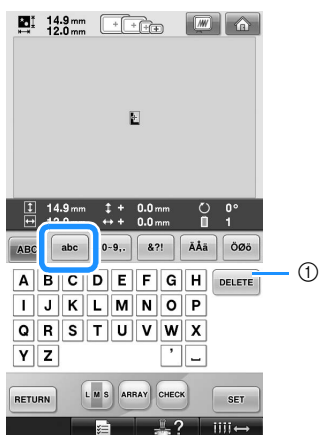

① Se você selecionou o caractere errado ou deseja selecionar um caractere diferente, toque em **DELETE** para apagar o último caractere selecionado e, sem seguida, toque na tecla do caractere desejado. Cada toque em **DELETE** apaga o último caractere do texto.

7 Toque em **↵** para introduzir um espaço.

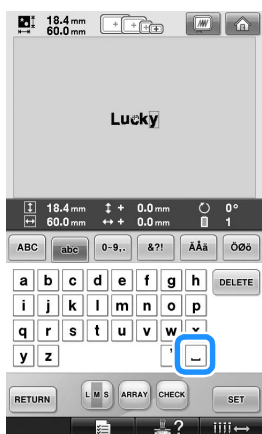

8 Toque em **ABC** e introduza “C”.



9 Toque em **abc** e introduza “olor”.



10 Se um texto for pequeno e difícil de ler na tela, toque em **CHECK** para verificar o texto.



5

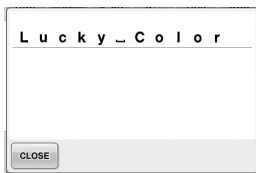

11 Depois de verificar o texto, toque em **CLOSE** para retornar à tela de introdução do texto.

12 Depois de introduzir todo o texto conforme desejado, toque em **SET**.

Isso confirma a seleção do desenho.

► É exibida a tela de edição do desenho.

■ Alterando o arranjo do texto

Toque em **ARRAY** para exibir a tela mostrada abaixo. Toque na tecla do arranjo de texto desejado. Depois de selecionar o arranjo de texto desejado, toque em **CLOSE** para retornar à tela de introdução de texto.

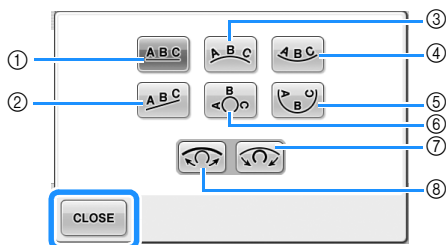

- ① Dispõe o texto em uma linha reta
 - ② Dispõe o texto em uma linha oblíqua
 - ③ Dispõe o texto no lado externo de uma curva aberta
 - ④ Dispõe o texto no lado interno de uma curva aberta.
 - ⑤ Dispõe o texto no lado interno de uma curva fechada
 - ⑥ Dispõe o texto no lado externo de uma curva fechada.
 - ⑦ Se o texto for disposto sobre uma curva, cada toque nessa tecla aumentará a curvatura da curva (deixando-a mais encurvada).
 - ⑧ Se o texto for disposto sobre uma curva, cada toque nessa tecla reduzirá a curvatura da curva (deixando-a mais plana).
- Se o texto for disposto utilizando um dos arranjos de texto desta tela, mais caracteres poderão ser introduzidos.



Lembrete

- A cor do texto está configurada para preto. Para alterar a cor, consulte as seções “Especificando o texto multicolorido” na página 170 e “Trocando as cores do desenho” na página 171.

Desenhos de alfabetos com motivos florais

1 Toque em **AB**.



► É exibida a listagem dos desenhos de alfabeto com motivos florais.

2 Selecione um desenho para bordar. Toque no desenho desejado.



► O desenho selecionado é mostrado na área de exibição do desenho.

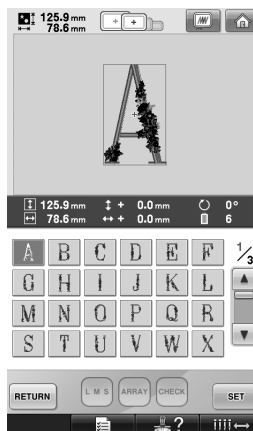

- Se você selecionou o desenho errado ou deseja selecionar um desenho diferente, toque no desenho desejado.

3 Toque em .

Isso confirma a seleção do desenho.

► É exibida a tela de edição do desenho.

Desenhos de alfabetos em estilo renascentista

1 Toque em .



► É exibida uma listagem dos desenhos com alfabeto em estilo renascentista.

2 **Selecione um desenho para bordar.**
Toque no desenho desejado.



► O desenho selecionado é exibido na área de exibição do desenho.

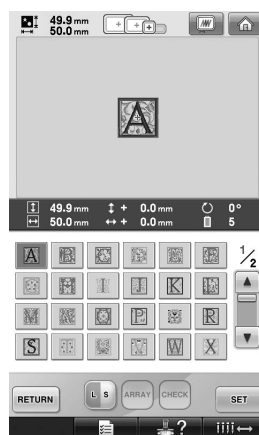

• Se você selecionou o desenho errado ou deseja selecionar um desenho diferente, toque no desenho desejado.

3 **Se necessário, edite o desenho.**

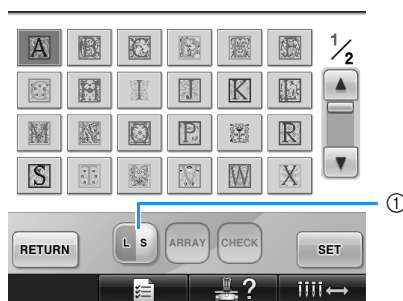

① Toque nessa tecla para alterar o tamanho.

4 Toque em .

Isso confirma a seleção do desenho.

► É exibida a tela de edição do desenho.

Alfabeto de aplique

1 Toque em **AB**.



▶ É exibida a tela de seleção do tamanho.

2 **Selecione o tamanho do texto.**
Toque na tecla do tamanho de texto desejado.

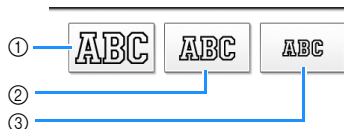

• O caractere terá o seguinte comprimento vertical quando o tamanho correspondente for selecionado.

- ① Grande: aprox. 122mm
- ② Médio: aprox. 68mm
- ③ Pequeno: aprox. 49mm

▶ É exibida a listagem de desenhos com alfabeto de aplique.

3 **Selecione um desenho para bordar.**
Toque no desenho desejado.

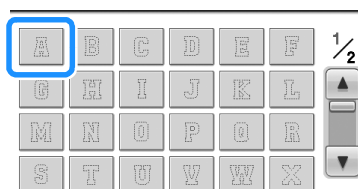

- ① Toque nesse botão para alterar o tamanho do caractere.
- ▶ O desenho selecionado é exibido na área de exibição do desenho.

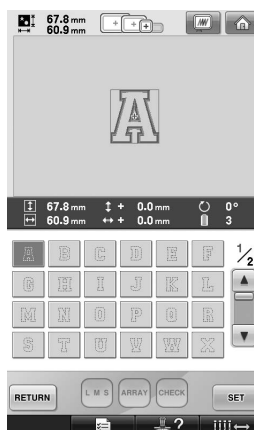

- Se você selecionou o desenho errado ou deseja selecionar um desenho diferente, toque no desenho desejado.

4 **Toque em** **SET**.

Isso confirma a seleção do desenho.

▶ É exibida a tela de edição do desenho.



Lembrete

- Para obter detalhes sobre como bordar apliques, consulte a seção “Costurando desenhos de apliques” na página 210.

Desenhos de alfabetos gregos

1 Toque em .



► É exibida uma listagem dos desenhos com alfabeto grego.

2 **Selecione um desenho de caractere.**
Toque no desenho de caractere desejado.



► O desenho selecionado é exibido na área de exibição do desenho.

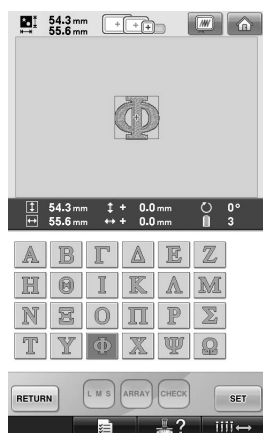

- Se você selecionou o desenho errado ou deseja selecionar um desenho diferente, toque no desenho desejado.

3 Toque em .

Isso confirma a seleção do desenho.

► É exibida a tela de edição do desenho

Desenhos de bordado armazenados na máquina

Você pode acessar os desenhos de bordado armazenados na memória da máquina. Para obter detalhes sobre como armazenar um desenho, consulte a seção “Salvando os desenhos de bordado” na página 187.

1 Toque em .

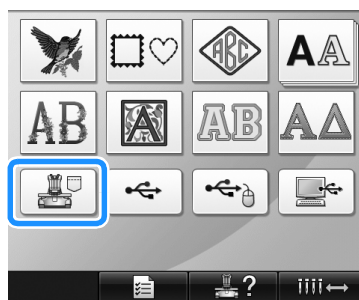

► É exibida uma listagem dos desenhos.

2 **Selecione um desenho para bordar.**
Toque no desenho desejado.



► O desenho selecionado é exibido na área de exibição do desenho.

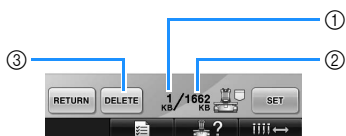
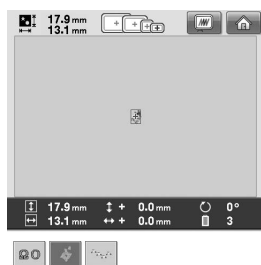

- ① Exibe a quantidade de memória usada pelo desenho selecionado.
- ② Exibe a quantidade de espaço livre na memória da máquina.
- ③ Toque nessa tecla para excluir o desenho selecionado da memória.
 - Se você selecionou o desenho errado ou deseja selecionar um desenho diferente, toque na tecla do desenho desejado.

■ Excluindo o arquivo de bordado

Nessa tela, o arquivo de bordado armazenado na memória da máquina pode ser organizado excluindo-se os arquivos desnecessários. Depois de selecionar o desenho que você deseja excluir, toque em **DELETE** para exibir a tela mostrada abaixo.

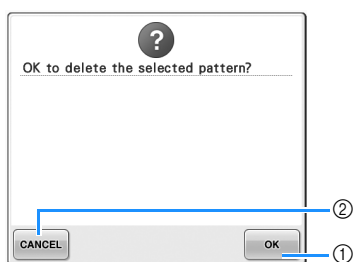

- ① Exclui permanentemente o arquivo da memória da máquina e, em seguida, retorna aos arquivos de desenho não selecionados.
- ② Não exclui o arquivo e retorna à tela que havia antes de você tocar em **DELETE**.

3 Toque em **SET**.

Isso confirma a seleção do desenho.

- ▶ É exibida a tela de edição do desenho.

Cartões de memória (opcionais)

■ Sobre os cartões de memória (opcionais)

- Utilize somente cartões de memória fabricados para esta máquina. Se você utilizar cartões não autorizados, a sua máquina pode não funcionar corretamente.
- Os cartões de memória vendidos no exterior não podem ser utilizados nesta máquina.
- Guarde os cartões de memória num estojo rígido.

■ Sobre o módulo leitor de cartões de memória/gravador de cartões USB (opcionais)*

- Utilize somente um leitor de cartões de memória projetado para esta máquina. Se você utilizar um leitor de cartões de memória não autorizado, a sua máquina pode não funcionar corretamente.



Nota

- Não é possível salvar os desenhos de bordado da máquina para um cartão de memória inserido num módulo gravador de cartões USB conectado*.

* Se você adquiriu o PE-DESIGN Versão 5 ou posterior, PE-DESIGN Lite ou PED-BASIC, poderá conectar o módulo gravador de cartões USB que acompanha estes programas à máquina de bordar como um leitor de cartões de memória e acessar os desenhos.

■ Instalando o leitor de cartões de memória e o suporte de leitor de cartões à máquina

Utilizando o suporte de leitor de cartões incluído, você pode instalar o leitor de cartões de memória à máquina de bordar. Este recurso é útil se você for utilizar o leitor de cartões de memória com esta máquina por período longo.

- 1** Se a caneta ponteiro estiver guardada no suporte para a caneta ponteiro, remova-a.

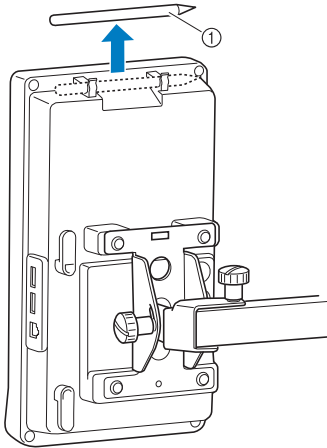

① Caneta ponteiro

- 2** Com o lado do indicador voltado para cima, coloque o leitor de cartões de memória no suporte de leitor de cartões.

Passo o cabo do leitor de cartões pelo suporte de leitor de cartões, conforme ilustrado abaixo.

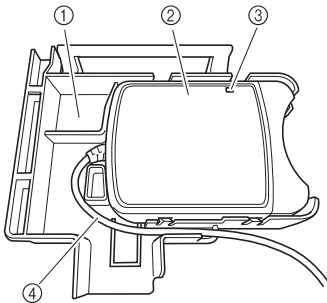

① Suporte de leitor de cartões
② Leitor de cartões
③ Indicador
④ Cabo do leitor de cartões

- 3** Insira o braço do suporte de leitor de cartões na abertura correspondente na parte de trás do painel de operações. Certifique-se de que a alça do suporte de leitor de cartões se encaixe no suporte de caneta ponteiro.

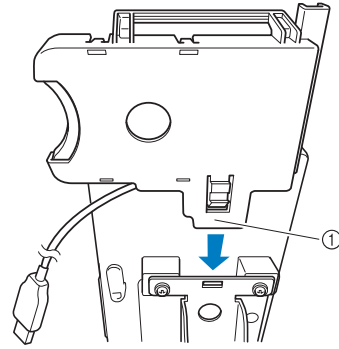

① Braço

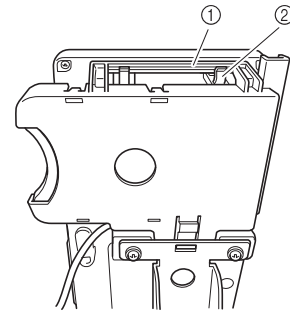

① Alça do suporte de leitor de cartões
② Suporte de caneta ponteiro do painel de operações

- 4** Empurre o suporte de leitor de cartões até ouvir o estalo de encaixe para prendê-lo ao painel de operações.

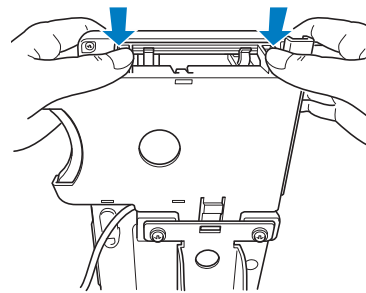

5

- 5** Enrole o cabo do leitor de cartões em torno dos ganchos da parte traseira do painel de operações e, em seguida, conecte o plugue do cabo do leitor de cartões à porta USB.

- A caneta ponteiro pode ser guardada no porta-caneta ponteiro do suporte de leitor de cartões.

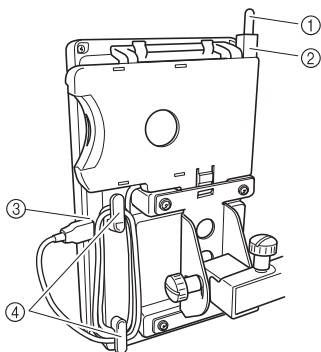

- ① Caneta ponteiro
- ② Porta-caneta ponteiro
- ③ Porta USB
- ④ Ganchos



Lembrete

- Para obter detalhes sobre como acessar um desenho de bordado de um cartão de memória, consulte as seções “Sobre os cartões de memória (opcionais)” na página 152 e “Utilizando o leitor de cartões de memória sem o suporte de leitor de cartões” na página 155.

- Removendo o leitor de cartões de memória da máquina

- 1** Remova o cabo do leitor de cartões dos ganchos do painel de operações.

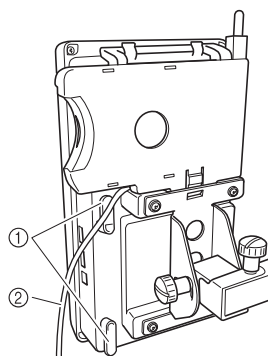

- ① Gancho
- ② Cabo

- 2** Enquanto pressiona a aba do suporte de leitor de cartões com o seu dedo, puxe o suporte de leitor de cartões para cima para removê-lo do painel de operações.

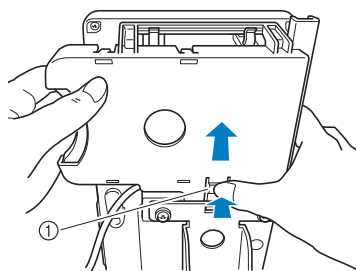

- ① Aba

- 3** Remova o leitor de cartões de memória e a caneta ponteiro do suporte de leitor de cartões. Se desejar, guarde a caneta ponteiro no suporte para caneta ponteiro do painel de operações.

■ Utilizando o leitor de cartões de memória sem o suporte de leitor de cartões

Quando estiver utilizando o leitor de cartões de memória regularmente, mantenha cuidadosamente o leitor de cartões de memória próximo ao painel de operações.

1 Conecte o módulo leitor de cartões de memória/gravador de cartões USB* à porta USB principal (superior) da máquina.

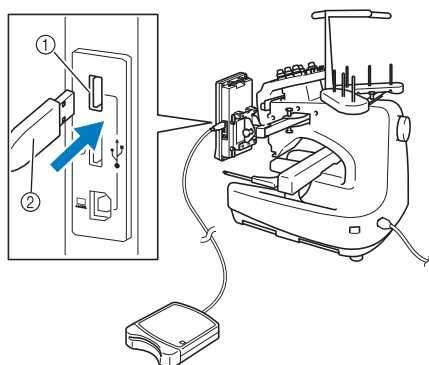

- ① Porta USB principal (superior)
- ② Módulo leitor de cartões de memória/gravador de cartões USB*

* Se você adquiriu o PE-DESIGN Versão 5 ou posterior, PE-DESIGN Lite ou PED-BASIC, poderá conectar o módulo gravador de cartões USB que acompanha estes programas à máquina de bordar como um leitor de cartões de memória e acessar os desenhos.

Quando conectar o leitor/gravador de cartões USB à porta USB da máquina, certifique-se de colocar o cabo nas duas presilhas localizadas atrás do painel de operações. Se o cabo não estiver bem fixado, o bastidor de bordar em movimento poderá ficar preso no cabo, causando um desalinhamento no desenho.

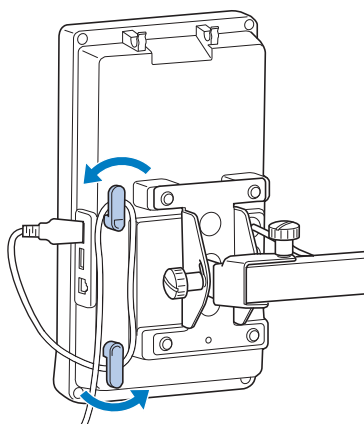

2 Insira o cartão até o fim no módulo leitor de cartões/gravador de cartões USB*.

* Insira o cartão de memória de modo que a extremidade com a seta impressa fique voltada para cima.

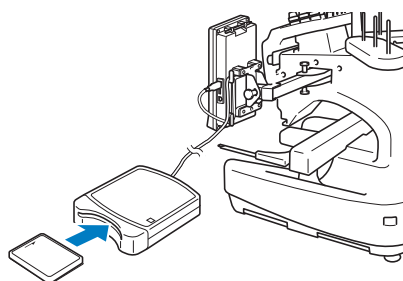

Nota

- Não é possível utilizar dois módulos de leitores de cartões de memória USB/gravadores de cartões USB* nesta máquina simultaneamente. Se você inserir dois módulos, somente o módulo inserido primeiro será detectado.
- Se você utilizar um cartão de memória diferente dos nossos cartões originais, a máquina de bordar poderá não funcionar corretamente. Utilize somente os cartões de memória recomendados.
- Alguns cartões licenciados ou com direitos autorais podem não ser compatíveis com esta máquina de bordar.

Lembrete

- Você também pode conectar o módulo leitor de cartões de memória/gravador de cartões USB* à porta USB central da máquina.

3 Toque na tecla da porta USB a qual o módulo leitor de cartões de memória/gravador de cartões USB* está conectado.

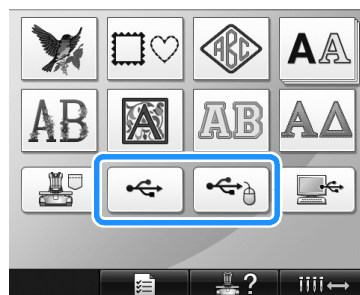

► É exibida a listagem de desenhos do cartão de memória.

4 Seleccione o desenho conforme descrito na página 141 a 151.

■ Com desenhos maiores que 200 mm (A) × 300 mm (L)

Quando você selecionar um desenho maior que 200 mm (A) × 300 mm (L), será exibida a seguinte mensagem:

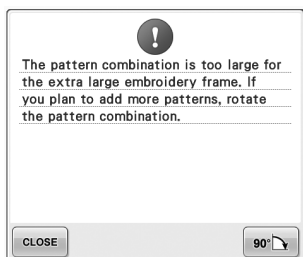

Toque em para girar o desenho 90 graus antes de abri-lo.

Se o arquivo for maior que 200 mm (A) × 300 mm (L) mesmo depois de ter sido girado 90 graus, será exibida a seguinte mensagem:

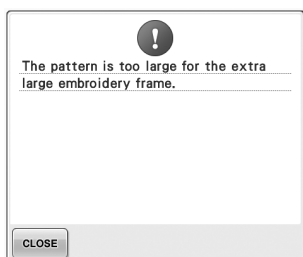

Toque em para retornar à tela de listagem de desenhos.



Lembrete

- Execute a mesma operação quando um desenho maior que 200 mm (A) × 300 mm (L) for selecionado, quer seja do computador, quer seja da mídia USB.

Computador (USB)

Utilizando o cabo USB incluído, a máquina de bordar pode ser conectada ao seu computador e os desenhos de bordado salvos no computador podem ser acessados temporariamente e utilizados na máquina.



Nota

Verifique se o computador a ser conectado satisfaz às seguintes condições operacionais:

- Modelos compatíveis:
 - PC IBM com uma porta USB padrão
 - Computador compatível com PC IBM equipado com uma porta USB padrão
- Sistemas operacionais compatíveis:
 - Microsoft Windows Me/2000/XP, Windows Vista, Windows 7, Windows 8

■ Conectando

1 Conecte o conector do cabo USB às portas USB correspondentes do computador e da máquina de bordar.

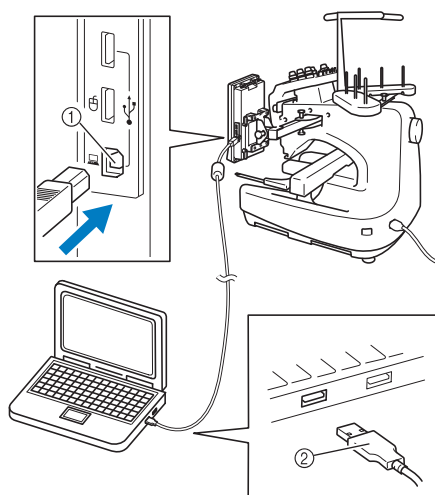

① Porta USB para computador

② Conector do cabo USB

- O cabo USB pode ser conectado às portas USB do computador e da máquina de bordar independentemente de estarem ligados ou não.



Nota

- Os conectores do cabo USB só podem ser inseridos em um conector em uma direção. Se estiver difícil inserir o conector, não force sua inserção e verifique a orientação do conector.
- Para obter detalhes sobre a posição da porta USB no computador, consulte o manual de instruções do equipamento correspondente.

- 2** Depois que a pasta “Removable Disk” (Disco Removível) for exibida na pasta “Computer (My Computer)” (Computador (Meu Computador)) na tela do seu PC, a conexão estará concluída.

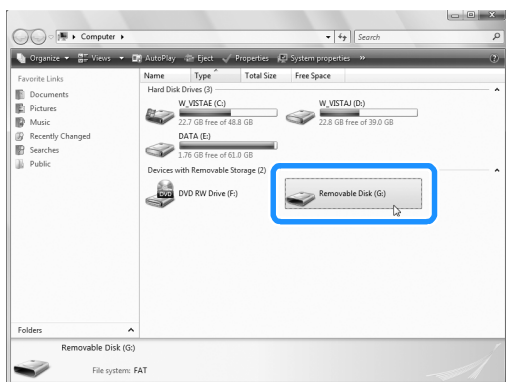

■ Acessando os arquivos

- 1** Mova/copie o arquivo de desenho que deseja acessar na pasta “Removable Disk” (Disco Removível).

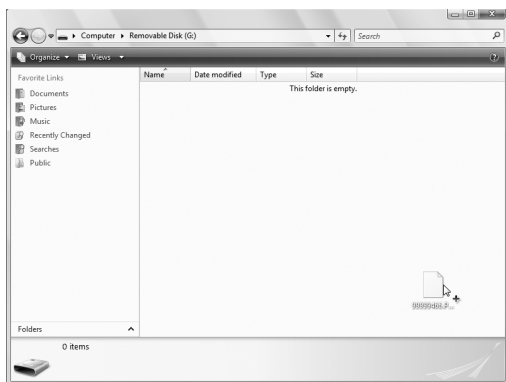

- O arquivo de desenho que está na pasta “Removable Disk” (Disco Removível) é gravado na máquina.



Nota

- Não desconecte o cabo USB durante a gravação do arquivo.
- Não crie pastas dentro da pasta “Removable Disk” (Disco Removível). Mesmo que sejam criadas pastas, elas não serão exibidas na tela da máquina.
- Enquanto a máquina estiver bordando, não grave e nem exclua arquivos do “Removable Disk” (Disco Removível).

- 2** Toque em .



- É exibida uma listagem dos desenhos.

- 3** Selecione um desenho para bordar.
Toque no desenho desejado.
- Se você decidiu não acessar o desenho, toque em .



- O desenho selecionado é exibido na área de exibição do desenho.

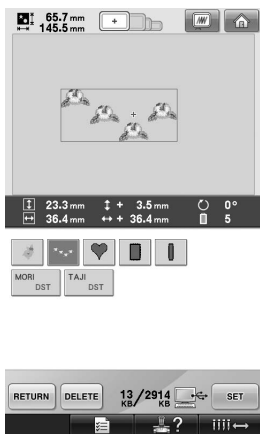

- Se você selecionou o desenho errado ou deseja selecionar um desenho diferente, toque no desenho desejado.

Lembrete

- Para obter mais informações sobre os desenhos de bordado em tamanho grande, consulte a seção “Bordando desenhos de tamanho grande (divididos em seções)” na página 214.
- Para adicionar um desenho que está no computador, repita o passo 1.
- ▶ A tela a seguir é exibida enquanto o arquivo é gravado na máquina de bordar e a tela desse desenho é exibida após o término da gravação.

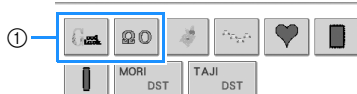
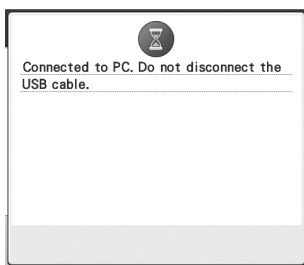

① Desenhos adicionados

4 Toque em .

- Isso confirma a seleção do desenho.
- ▶ É exibida a tela de edição do desenho.

Nota

- O desenho acessado no computador é gravado na máquina apenas temporariamente. Ele será excluído da máquina quando ela for desligada. Se você deseja manter o desenho, armazene-o na máquina. (Consulte a seção “Memória da máquina” na página 187.)

■ Se o desenho desejado não puder ser acessado

Quando se acessa o arquivo de desenho do computador, esse arquivo não é acessado diretamente do computador. Em vez disso, ele é gravado temporariamente na máquina, e esse arquivo que foi gravado na máquina é acessado. Um total de 3 MB de desenho de bordado pode ser salvo no “Removable Disk” (Disco Removível). O arquivo de desenho não poderá ser acessado se essa quantidade for excedida.

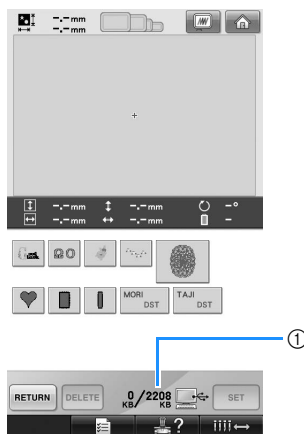

- ① Exibe a quantidade de espaço disponível na área USB da máquina. Se você adicionar um arquivo de desenho dentro desse valor, ele poderá ser acessado (fica gravado temporariamente na máquina).

Para acessar um desenho maior do que a quantidade de memória disponível, exclua os desenhos atualmente gravados e coloque na pasta o desenho que deseja acessar.

1 Remova todos os desenhos desnecessários da pasta “Removable Disk” (Disco Removível) no computador.

Selecione o arquivo de desenho e, em seguida, mova-o para uma pasta diferente, para a lixeira, ou clique nele com o botão direito do mouse e clique em “Delete” (Excluir).

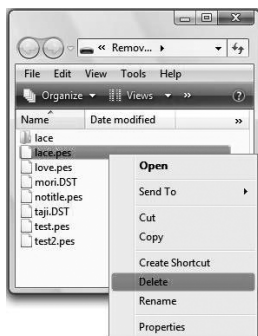

2 Coloque o desenho que deseja acessar na pasta “Removable Disk” (Disco Removível).

► Depois de gravar o arquivo na máquina de bordar, a tecla desse desenho será exibida na tela.

3 Se mesmo assim, você não conseguir gravar o desenho desejado, repita os passos **1** e **2**.

Mídia USB

Você pode acessar um determinado desenho de bordado diretamente de uma mídia USB ou de uma pasta em uma mídia USB. Se o desenho do bordado estiver na pasta, mova para baixo as camadas das pastas seguindo o caminho até ele. Para obter detalhes sobre como armazenar um desenho, consulte a seção “Mídia USB” na página 189.



Nota

- A mídia USB e as unidades leitora/gravadora podem ser adquiridas em revendedores de computador ou produtos eletrônicos.
- A máquina poderá não aceitar algumas mídias USB. Visite nosso site na web para obter mais informações.
- A velocidade de processamento pode variar conforme a seleção da porta e a quantidade de informações.

1 Insira a mídia USB na porta USB principal (superior) da máquina.

Dependendo do tipo de mídia USB em uso, conecte diretamente o dispositivo USB à porta USB da máquina no lado direito do painel de operações ou conecte o leitor/gravador de cartões USB à porta USB da máquina.

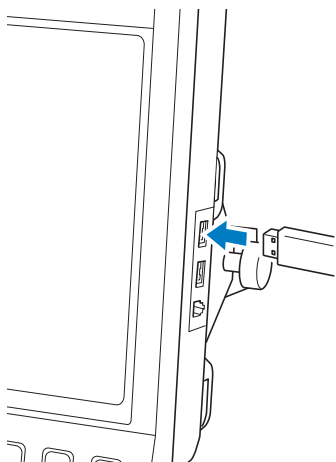

Nota

- Não insira nada que não seja mídia USB na porta para mídia USB. Caso contrário, o drive da mídia USB poderá ficar danificado.

2 Toque em .



- ▶ É exibida uma listagem de desenhos e pastas que estão no nível mais alto das pastas.
- A listagem dos desenhos geralmente é exibida dentro de alguns segundos; mas se houver muitos desenhos, ela poderá demorar a ser exibida. Enquanto os desenhos são lidos, não remova a mídia USB. Aguarde até que o desenho seja exibido.

3 Para selecionar um desenho em uma pasta de nível inferior, selecione a pasta.



- ▶ A listagem de pastas e desenhos da pasta selecionada é exibida pela ordem.

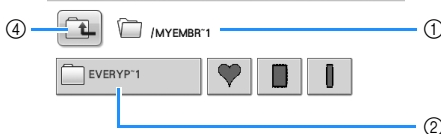

- ① Exibe o nome da pasta atual.
- ② Exibe a pasta contida na pasta atual. Se o nome da pasta tiver mais de nove caracteres, serão exibidos os seis primeiros caracteres seguidos por “~” e um número.
- ③ Exibe a quantidade de espaço disponível na mídia USB.
- ④ Toque nessa tecla para mover para uma pasta de nível superior.

4 Seleccione um desenho para bordar.

Toque na tecla do desenho do bordado.

- Toque em **RETURN** para retornar à tela original.

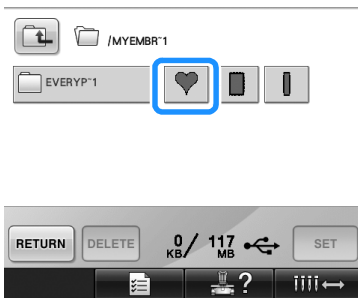

- ▶ O desenho selecionado é exibido na área de exibição do desenho.

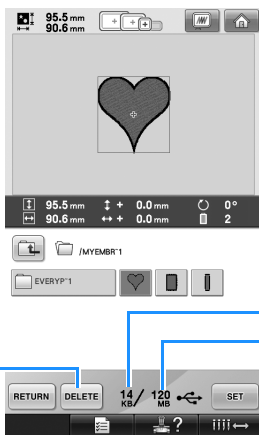

- ① Exibe a quantidade de memória utilizada pelo desenho selecionado.
- ② Exibe a quantidade de espaço disponível na mídia USB
- ③ Toque nessa tecla para excluir o desenho selecionado.

- ▶ Se você selecionou o desenho errado ou deseja selecionar um desenho diferente, toque na tecla do desenho desejado.

Excluindo um desenho de bordado

Nessa tela, você poderá organizar o arquivo de bordado armazenado na mídia USB excluindo os arquivos desnecessários.

Depois de selecionar o desenho que deseja excluir, toque em **DELETE** para exibir a tela mostrada abaixo.

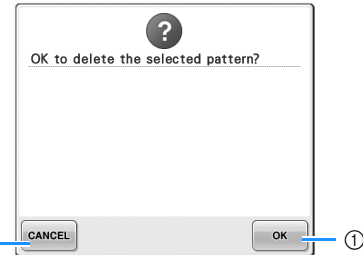

- ① Exclui o arquivo e, em seguida, retorna à tela sem nenhum desenho selecionado.
- ② Não exclui o arquivo e, em seguida, retorna à tela em que você estava antes de tocar em

DELETE.

Nota

- Para excluir o arquivo de desenho proveniente da mídia USB, exclua-o da máquina. Isso excluirá totalmente o arquivo de desenho.

5 Toque em **SET**.

Isso confirma a seleção do desenho.

- ▶ É exibida a tela de edição do desenho.

Nota

- Não desconecte a mídia USB e nem ejeite o CD enquanto o desenho do bordado estiver sendo lido ou excluído, caso contrário você poderá danificar a mídia USB ou perder os arquivos. Além disso, não desconecte a mídia USB e nem ejeite o CD enquanto o conteúdo da mídia USB, do CD forem exibidos na tela.
- Não desconecte um dispositivo/mídia USB desta máquina imediatamente depois de ter sido conectado. Aguarde no mínimo 5 segundos antes de desconectá-los.

Editando o desenho do bordado (tela de edição do desenho)

Os desenhos podem ser editados na tela de edição do desenho e na tela de configurações do bordado. Desenhos individuais podem ser editados com a tela de edição do desenho e o desenho inteiro pode ser editado na tela de configurações do bordado. Os resultados da edição do desenho podem ser vistos na área de exibição do desenho.

Combinando desenhos

Vários desenhos podem ser facilmente combinados, tais como desenhos de bordado, desenhos de moldura, desenhos de alfabeto existentes na memória da máquina e desenhos dos cartões de memória.

1 Toque em **ADD**.



- ▶ A tela de seleção do tipo de desenho é exibida novamente.



- ① Toque nessa tecla para deixar de combinar os desenhos. É exibida a tela de edição do desenho.

- 2 **Selecione um desenho de bordado.**
Selecione um desenho a ser adicionado conforme descrito nas páginas 140 a 161.

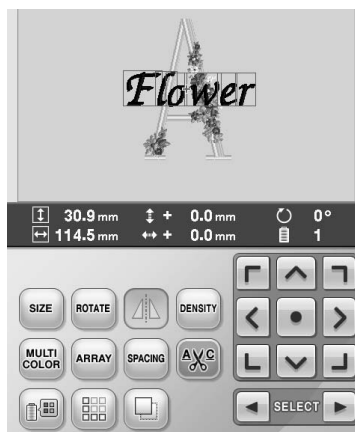

- Ao selecionar outro desenho, geralmente ele é adicionado no centro da área de exibição do desenho.

- 3 **Repita os passos 1 e 2 até selecionar todos os desenhos a serem combinados.**

Lembrete

- O posicionamento de cada desenho e outras operações de edição podem ser executados na tela de edição do desenho. As operações de edição podem ser executadas do mesmo modo que a tela de edição do desenho, independentemente dela ser exibida à medida que cada desenho é selecionado ou depois de selecionar todos os desenhos que você deseja combinar.

Selecionando o desenho a ser editado

Se você selecionar vários desenhos, você poderá escolher qual desenho será editado.

- 1 Toque em ◀ ou ▶.

O desenho a ser editado é aquele que estiver circundado pela moldura vermelha.

Continue tocando em ◀ e ▶ até que a moldura vermelha circunde o desenho que você deseja editar.



- ▶ Os desenhos são selecionados pela ordem direta ou inversa em que foram adicionados à combinação.

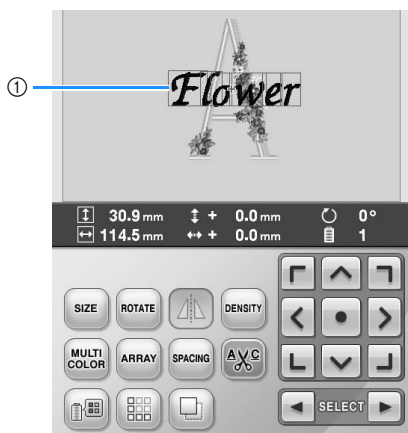

- 1 Moldura vermelha indicando o desenho a ser editado.



Lembrete

- Se houver vários desenhos na tela de edição do desenho, o procedimento básico de edição é 1º: selecionar o desenho a ser editado e 2º: editar o desenho.

Movendo o desenho

Determine onde no bastidor o desenho deverá ser bordado. Se você estiver combinando vários desenhos, mova cada desenho segundo o esquema desejado.

- 1 Toque na tecla da direção para onde deseja mover o desenho.



- ▶ O desenho se move na direção da seta da tecla.

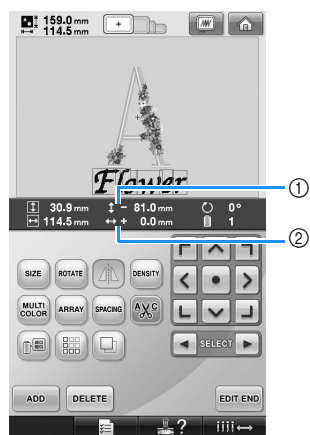

- 1 Exibe a distância vertical movida do centro.
- 2 Exibe a distância horizontal movida do centro.

- Para retornar o desenho à posição em que estava antes de ser movido (centro do bastidor), toque em .



O desenho também pode ser movido arrastando-o.

Se um mouse USB estiver conectado, mova-o para posicionar o ponteiro sobre o desenho desejado e, em seguida, pressione e mantendo a tecla esquerda do mouse pressionada arraste o desenho. O desenho também pode ser arrastado selecionando-o diretamente na tela com o seu dedo ou com a caneta ponteiro.



Nota

- O desenho pode ser movido somente quando as teclas de setas são exibidas na tela.



Lembrete

- O desenho também pode ser movido tocando-se nas teclas de setas das telas que são exibidas quando você toca em uma das outras teclas de edição.
- As teclas de setas da tela de configurações do bordado são utilizadas para mover o bastidor para selecionar a posição de bordar.

Espelhamento horizontal do desenho

- 1 Toque em  para que passe a ser .



- ▶ É feito um espelhamento horizontal do desenho.
- Cada toque da tecla ativa ou desativa a configuração.



Espelhamento horizontal desativado

Espelhamento horizontal executado

Alterando o tamanho do desenho

O tamanho do desenho pode ser aumentado ou reduzido entre 90% e 120% de seu tamanho original.

- 1 Toque em .



- ▶ É exibida a tela mostrada a seguir.

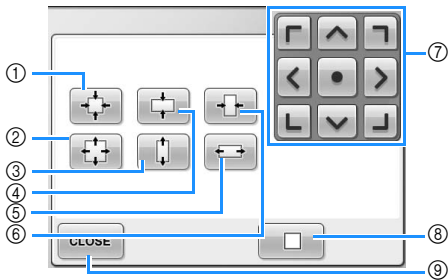

Exemplo: Tamanho original

- ① Reduz sem alterar a proporção entre altura e largura.
- ② Amplia sem alterar a proporção entre altura e largura.
- ③ Amplia somente na direção vertical.
- ④ Reduz somente na direção vertical.
- ⑤ Amplia somente na direção horizontal.
- ⑥ Reduz somente na direção horizontal.
- ⑦ Move o desenho na direção da seta na tecla.
- ⑧ Toque nessa tecla para retornar o desenho ao seu tamanho original.
- ⑨ Toque nessa tecla para fechar essa tela.



2 Toque nas teclas para ajustar o desenho ao tamanho desejado.

Cada toque de uma tecla amplia ou reduz levemente o desenho.

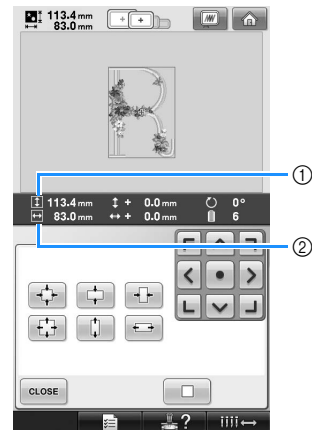

O tamanho do desenho é exibido depois que você toca numa tecla para alterá-lo.

- ① Comprimento vertical
 - ② Largura horizontal
- O tamanho do desenho pode ser ampliado dependendo do desenho ou caractere.
 - Dependendo do desenho ou caractere, se ele for girado 90 graus, poderá ser ampliado ainda mais.
 - Se o desenho for girado, você poderá inverter os sentidos vertical e horizontal.
 - Para retornar o desenho ao seu tamanho original, toque em .

3 Se necessário toque nas teclas de setas para ajustar a posição do desenho.

Para obter detalhes, consulte a página 163.

4 Depois de fazer as alterações desejadas, toque em .

► A tela de edição do desenho é exibida novamente.

CUIDADO

- Depois de alterar o tamanho do desenho, verifique os ícones dos bastidores que podem ser utilizados e utilize somente os bastidores indicados. Se você utilizar um bastidor diferente dos que estão indicados, o calcador poderá esbarrar no bastidor e causar ferimentos.

Girando um desenho

O desenho pode ser girado entre 1 e 359 graus no sentido horário ou anti-horário.

1 Toque em .



▶ É exibida a tela mostrada abaixo.

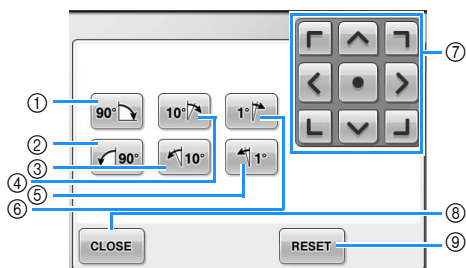

Exemplo: Ângulo original

- ① Gira 90 graus para a direita
- ② Gira 90 graus para a esquerda
- ③ Gira 10 graus para a esquerda
- ④ Gira 10 graus para a direita
- ⑤ Gira 1 grau para a esquerda
- ⑥ Gira 1 grau para a direita
- ⑦ Move o desenho na direção da seta existente na tecla.
- ⑧ Toque nessa tecla para fechar essa tela.
- ⑨ Toque nessa tecla para retornar o desenho ao ângulo original.



2 Toque nas teclas para ajustar o desenho ao ângulo desejado.

Cada toque numa tecla faz girar o desenho.

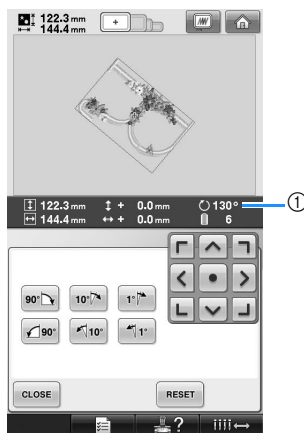

① Exibe o ângulo do desenho depois que você toca numa tecla para alterá-lo.

- Para retornar o desenho ao seu ângulo original, toque em .

3 Se necessário, toque nas teclas de setas para ajustar a posição do desenho.

Para obter detalhes, consulte a página 163.

4 Depois de fazer as alterações desejadas, toque em .

▶ A tela de edição do desenho é exibida novamente.

! CUIDADO

- Depois de alterar o ângulo do desenho, verifique os ícones dos bastidores que podem ser utilizados e utilize somente os bastidores indicados. Se você utilizar um bastidor diferente dos que estão indicados, o calcador poderá esbarrar no bastidor e causar ferimentos.



Lembrete

- Se a tecla  da tela de configurações do bordado for utilizada, você poderá girar todo o desenho combinado. (Para detalhes, consulte a seção “Girando o desenho inteiro” na página 181.)
- Se o desenho for muito grande ou se estiver muito próximo às margens do campo de bordar, poderá não ser possível aplicar todas as opções de girar.

Alterando o arranjo de texto de um caractere

Os caracteres podem ser dispostos em uma linha horizontal, oblíqua ou em um arco.

- 1 Toque em .



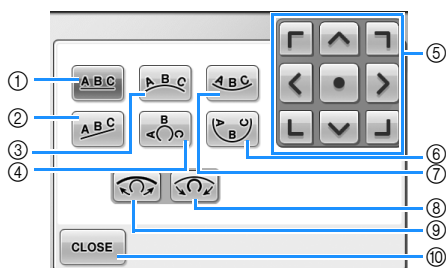

► É exibida a tela mostrada abaixo.







- 1 Dispõe o texto em uma linha reta
- 2 Dispõe o texto em uma linha oblíqua
- 3 Dispõe o texto no lado externo de uma curva aberta
- 4 Dispõe o texto no lado externo de uma curva fechada
- 5 Move o desenho na direção da seta na tecla
- 6 Dispõe o texto no lado interno de uma curva fechada.
- 7 Dispõe o texto no lado interno de uma curva aberta
- 8 Se você tocar depois de selecionar um arranjo de texto sobre uma curva, cada toque nessa tecla aumentará a curvatura da curva (deixando-a mais encurvada).
- 9 Se você tocar depois de selecionar um arranjo de texto sobre uma curva, cada toque nessa tecla reduzirá a curvatura da curva (deixando-a mais plana).
- 10 Toque nessa tecla para fechar essa tela.

- 2 Toque na tecla do arranjo de texto desejado.

- 3 Depois de selecionar o arranjo de texto desejado, a curvatura pode ser ajustada. Se necessário, toque em  e  para ajustar a curvatura.

Lembrete

- Ao selecionar ,  e  mudam para  e . Você pode aumentar ou diminuir a inclinação.

- 4 Se necessário, toque nas teclas das setas para ajustar a posição do desenho. Para obter detalhes, consulte a página 163.

- 5 Depois de fazer as alterações desejadas, toque em .

► É exibida novamente a tela de edição do desenho.

Lembrete

- O arranjo de texto especificado quando o caractere foi selecionado na página 148 pode ser alterado nesse momento.

Alterando o espaçamento entre os caracteres

Você pode aumentar ou diminuir o espaçamento entre os caracteres.

- 1 Toque em .



► É exibida a tela mostrada a seguir.

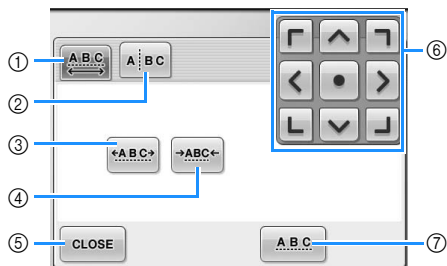

- ① Especifica que todos os caracteres de uma palavra selecionada deverão ser espaçados igualmente.
- ② Separa os caracteres para serem espaçados e posicionados individualmente.
- ③ Aumenta o espaçamento entre os caracteres igualmente.
- ④ Reduz o espaçamento entre os caracteres igualmente.
- ⑤ Toque nessa tecla para fechar essa tela.
- ⑥ Move o desenho na direção da seta da tecla.
- ⑦ Seleciona o espaçamento padrão entre os caracteres (espaçamento original entre os caracteres)

2 Toque nas teclas para ajustar os caracteres ao espaçamento desejado.

Cada toque de uma tecla amplia ou reduz levemente o espaçamento entre os caracteres.

- Para retornar os caracteres ao seu espaçamento original, toque em .

3 Se necessário, toque nas teclas das setas para ajustar a posição do desenho.

Para obter detalhes, consulte a página 163.

4 Depois de fazer as alterações desejadas, toque em .

Separando os desenhos de caracteres combinados

Você pode separar os desenhos de caracteres combinados para ajustar o espaçamento entre os caracteres ou para editar separadamente os desenhos após a introdução de todos os caracteres.



1 Toque em .

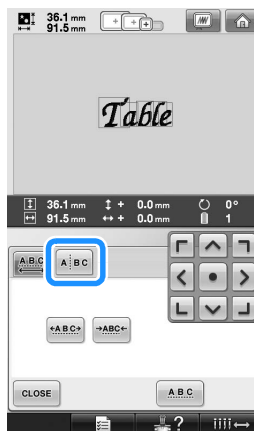

2 Toque em .



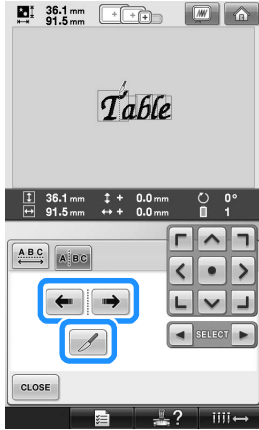

► A tecla é exibida como .

- 3 Utilize   para seleccionar onde o desenho será separado e, em seguida, toque em  para separá-lo. Neste exemplo, o desenho será separado entre "T" e "a".



Nota

- Um desenho de caractere separado não pode ser combinado novamente.

- 4 Utilize  e  para seleccionar um desenho e, em seguida, utilize  para ajustar o espaçamento do caractere.

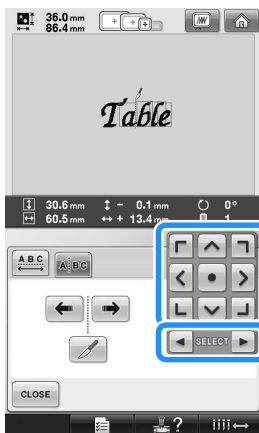

- 5 Toque em  .

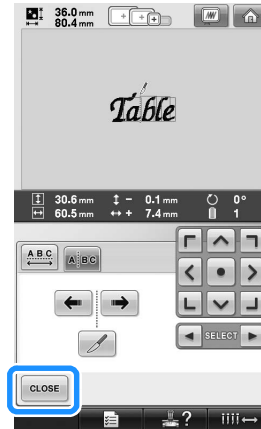

Cortando as linhas entre os caracteres

Se a máquina for configurada para cortar as linhas entre os caracteres, será diminuída a quantidade dos pontos de ligação entre os caracteres e de qualquer outro procedimento necessário depois do bordado. Porém, o tempo de bordar aumentará se a máquina tiver que cortar as linhas entre todos os caracteres.

- 1 Toque em  para que passe a ser .



- Cada toque na tecla ativa ou desativa a configuração.

 
As linhas não são cortadas

 
As linhas são cortadas

Alterando a densidade da linha (somente para alguns desenhos de molduras e caracteres)

A densidade da linha para alguns desenhos de moldura e caracteres pode ser alterada. Você pode especificar uma configuração entre 80% e 120% em incrementos de 5%.

- 1 Toque em .



► É exibida a tela mostrada abaixo.

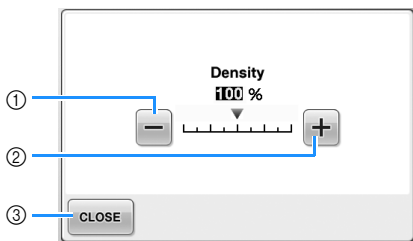

- ① Seleciona uma menor densidade de linha
- ② Seleciona uma maior densidade de linha
- ③ Toque nessa tecla para fechar essa tela.

■ Seleciona uma menor densidade de linha



■ Seleciona uma maior densidade de linha



- 2 Toque nas teclas para selecionar a densidade de linha desejada.

Cada toque numa tecla aumenta ou reduz levemente a densidade da linha.

- Para retornar à densidade de linha original (padrão), selecione “100%”.

- 3 Depois de fazer as alterações desejadas, toque em .

► A tela de edição do desenho é exibida novamente.

Especificando o texto multicolorido

Os caracteres alfabéticos selecionados na página 145 são configurados para preto. A cor dos caracteres pode ser alterada utilizando-se a tecla de troca da cor de linha; mas para trocar a cor dos caracteres individuais, toque na tecla Multi Color para ativá-la e, em seguida, especifique a cor de cada caractere.

- 1 Toque em  para que passe a ser .



- Cada toque da tecla ativa ou desativa a configuração.



Texto multicolorido desativado

Texto multicolorido ativado

- Para obter detalhes sobre a troca da cor de linha, consulte a seção “Trocando as cores do desenho” na página 171.

Trocando as cores do desenho

As cores do desenho podem ser trocadas e visualizadas na tela.

Ao trocar as cores do desenho, o mesmo desenho poderá ser visto de vários modos.

Se suas cores de linha estiverem registradas em uma tabela de cores de linha e se você utilizou a tabela para trocar as cores, os carretéis de linha podem “receber” as cores de linha que você tiver. E o desenho exibido na tela surgirá com as cores quase idênticas às cores de linha reais.

Com esta operação as cores de todos os desenhos serão trocadas, e não somente aquelas do desenho que está sendo editado.

- 1 Toque em .



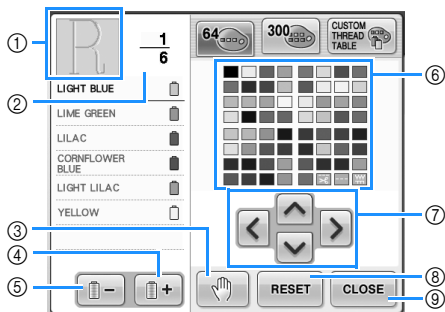

- ▶ É exibida a tela da tabela com 64 linhas de bordado.



- 1 A parte do desenho que estiver na cor mostrada no topo da seqüência de cores de linha é a parte cuja cor está sendo alterada.
- 2 Mostra o número de trocas de cor de linha. O valor no topo mostra a posição na ordem de bordado para a cor que está no topo da seqüência de cores e o valor de baixo mostra o número total das trocas de cor de linha.
- 3 Especifica os locais das pausas. (Consulte a seção “Especificando os locais das pausas antes de bordado” na página 128.)
- 4 Seleciona a próxima cor na seqüência das cores de linha.

- 5 Seleciona a cor anterior na seqüência das cores de linha.
- 6 Tabela das cores de linha
Selecione uma cor nessa tabela.
- 7 Use essas teclas para selecionar uma cor na tabela das cores de linha.
- 8 Toque nessa tecla para retornar à cor original.
- 9 Toque nessa tecla para fechar essa tela.

- 2 Toque em  e  até que a cor a ser trocada apareça no topo da seqüência de cores de linha.

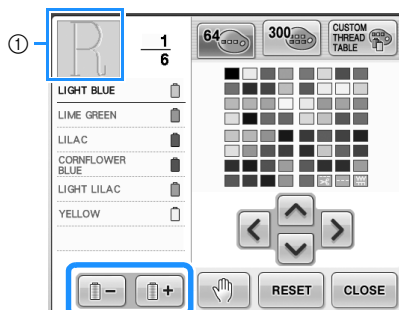

- 1 Será trocada a cor da linha para a parte do desenho exibida no topo.

- 3 Toque em , ,  e  para selecionar a nova cor na paleta de cores.

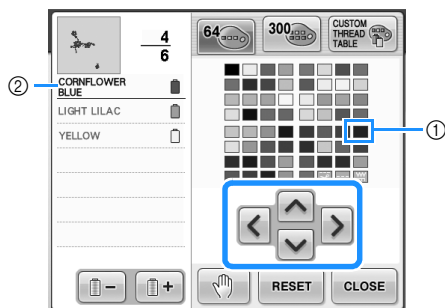

- 1 A cor que aparece ampliada é a cor selecionada.
 - 2 Exibe o nome da cor de linha selecionada.
- ▶ Na área de exibição do desenho, é trocada a cor da parte selecionada do desenho.

4 Toque em .

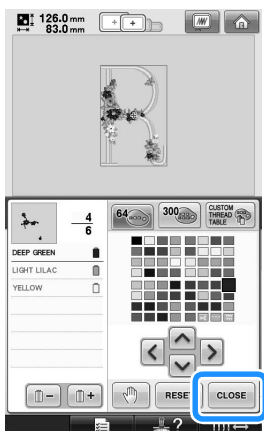

- ▶ A troca da cor é confirmada.
- ▶ A tela de edição do desenho é exibida novamente.

Lembrete

- Toque em  para especificar os locais das pausas. Para obter detalhes, consulte a seção “Especificando os locais das pausas antes de bordar” na página 128.
- A tabela de cores de linha pode ser alterada para uma tabela de linha personalizada que você cria para refletir as cores de linha que você tiver. (Consulte a seção “Criando uma tabela de linhas personalizadas” na página 176.)

Criando um desenho que se repete

■ Costurando desenhos repetidos

Utilizando a função de arremate, você pode criar pontos utilizando desenhos repetidos. Também pode ajustar o espaçamento dos desenhos nos pontos de desenho repetidos.

1 Toque em .



2 Selecione a direção em que o desenho será repetido.

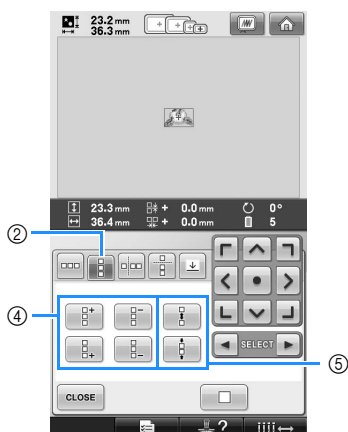
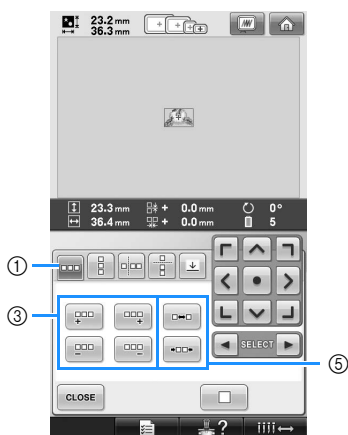

- ① Direção horizontal
- ② Direção vertical
- ③ Teclas de repetição e exclusão horizontais
- ④ Teclas de repetição e exclusão verticais
- ⑤ Teclas de espaçamento

► O indicador de direção do desenho mudará de acordo com a direção selecionada.

3 Utilize  para repetir o desenho de cima

e  para repetir o desenho de baixo.

- Para excluir o desenho de cima, toque em



- Para excluir o desenho de baixo, toque em

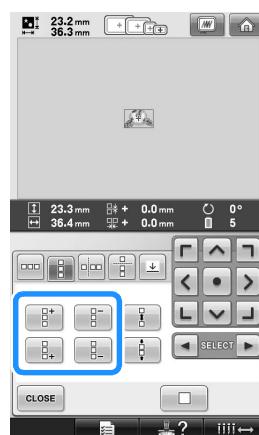



4 Ajuste o espaçamento entre os desenhos repetidos.

- Para aumentar o espaçamento, toque em

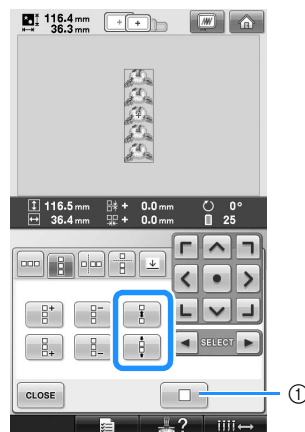

- Para diminuir o espaçamento, toque em



- ① Toque em  para desfazer a repetição de desenhos e voltar para um único desenho.

 **Lembrete**

- Você pode ajustar o espaçamento dos desenhos incluídos numa moldura vermelha.

5 Complete a repetição dos desenhos repetindo os passos 2 a 4.

6 Depois de fazer as alterações desejadas, toque em **CLOSE**.

A tela de edição do desenho é exibida novamente.



Lembrete

- Quando houver dois ou mais desenhos, todos os desenhos serão agrupados como um único desenho na moldura vermelha.

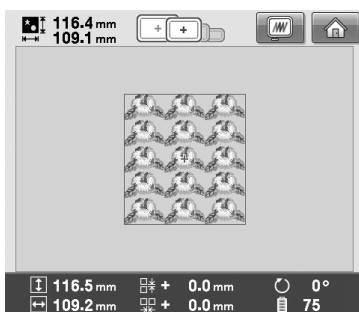



- Ao mudar a direção na qual o desenho será repetido, todos os desenhos dentro da moldura vermelha serão agrupados automaticamente como uma unidade de repetição. Veja na seção a seguir como repetir um elemento de um padrão repetido.

Repetindo um elemento de um desenho repetido

Ao utilizar a função Cut (corte), você pode selecionar um elemento de um desenho repetido e repetir apenas esse elemento. Esta função permite que você crie desenhos repetidos complexos.

1 Escolha a direção na qual o desenho repetido será recortado.

- Toque em  para recortar horizontalmente.
- Toque em  para recortar verticalmente.

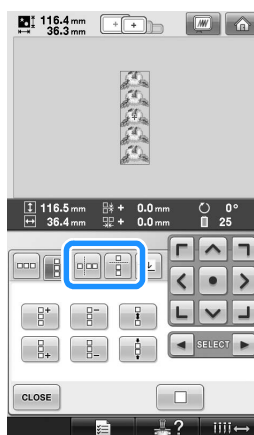

- ▶ O indicador de direção do desenho mudará de acordo com a direção selecionada.

2 Utilize e para selecionar a linha de corte.

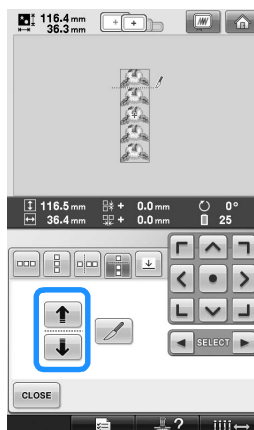

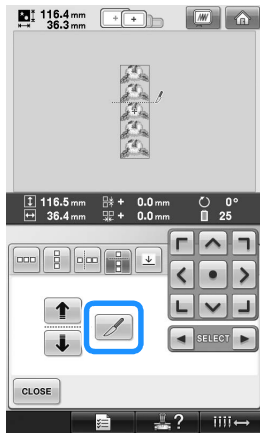

- ▶ A linha de corte será movida.

3 Toque em .



► O desenho repetido será dividido em elementos separados.

4 Toque em .

5 Utilize  e  para selecionar o elemento que deseja repetir.

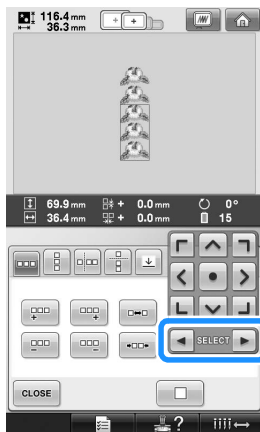

6 Repita o elemento selecionado.

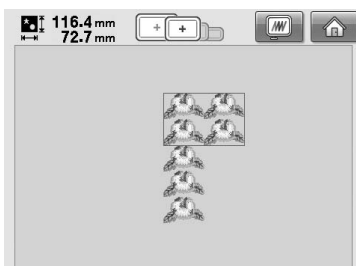

7 Depois de fazer as alterações desejadas, toque em .

A tela de edição do desenho é exibida novamente.



Nota

- Quando você corta um desenho repetido para criar elementos separados, não é possível voltar ao desenho repetido original.
- Cada elemento pode ser editado separadamente na tela de edição. Consulte a seção “Selecionando o desenho a ser editado” na página 163.

■ Atribuindo marcas de linha

Costurando as marcas de linha, você pode alinhar facilmente os desenhos ao costurar em série. Quando a costura terminar sobre um desenho, uma marca de linha no formato de uma seta será costurada usando o final da linha. Ao costurar uma série de desenhos, use o ponto desta seta para posicionar os seguintes desenhos que serão costurados.



Lembrete

- Ao costurar desenhos individuais repetidamente, as marcas de linha podem ser costuradas somente em torno do perímetro do desenho.

1 Toque em .

2 Toque em .

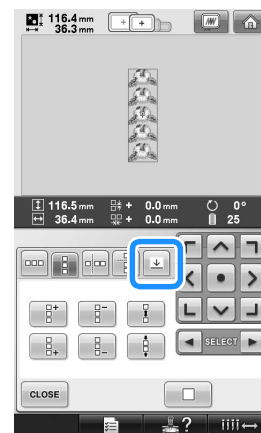



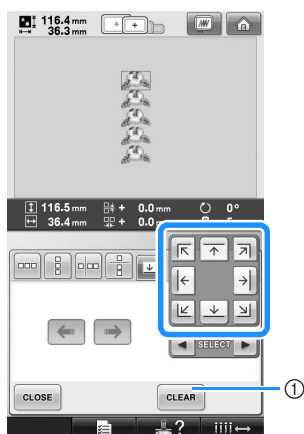

- 3 Toque em  para selecionar a marca de linha a ser costurada.



- ① Toque para cancelar a configuração da marca de linha.

Lembrete

- Quando há duas ou mais elementos, utilize  e  ou  e  para selecionar um desenho a qual deseja atribuir uma(s) marca(s) de linha.

- 4 Toque em .

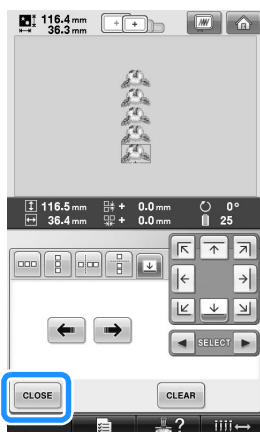

Criando uma tabela de linhas personalizadas

Uma tabela de linhas personalizadas pode ser criada, contendo as cores de linha que você utiliza com mais frequência. Você pode selecionar as cores de linha a partir de uma lista extensa de cores de linha de nove marcas diferentes incorporada na máquina. Você pode selecionar qualquer cor e movê-la para a sua tabela de linhas personalizadas.



Nota

- Algumas máquinas já podem conter uma tabela de linhas personalizadas com 300 cores de linha adicionais da marca Robison-Anton.
- Você tem a opção de apagar completamente a tabela de linhas personalizadas ou restaurá-la com as configurações originais de fábrica. Visite o site da web para se informar sobre o Programa para Excluir/Restaurar a Tabela de Linhas Personalizadas e suas instruções.

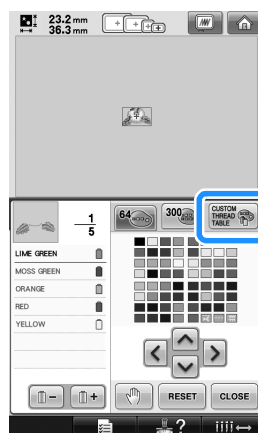
- 1 Toque em  e, em seguida, toque em



2 Utilize     para escolher a posição onde irá adicionar uma cor na tabela de linhas personalizadas.

- Você pode escolher as cores de linha personalizadas a partir da tabela de linhas personalizadas tocando diretamente na tela com a caneta ponteiro.
- Você pode rolar a tela com 100 cores por vez utilizando  e  da tabela de linhas personalizadas.

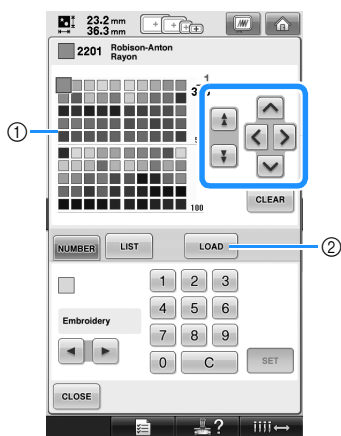



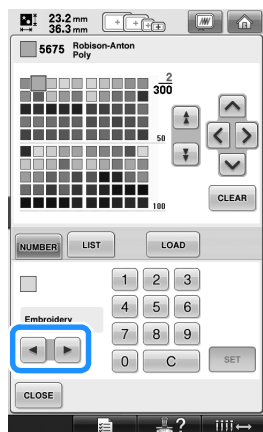

- ① Tabela de linhas personalizadas
 ② Toque em  para baixar o programa de exclusão e restauração do site da web.

3 Utilize   para selecionar uma das marcas de linha incluídas na máquina.



4 Utilize      

    para introduzir o número de uma cor de 4 dígitos.

- Se introduzir um número errado, toque em  para apagar esse número e, em seguida, introduza o número correto.

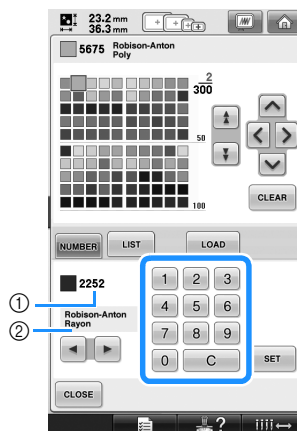

- ① Número da cor da linha introduzida
 ② Marca da linha

5 Toque em .

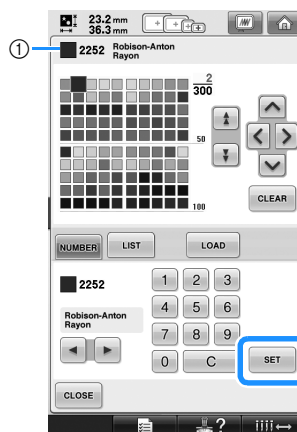

- ① Cor da linha selecionada
 ► A cor da linha selecionada é especificada na tabela de linhas personalizadas.

Nota

- Se você não tocar em , o número da cor da linha não será alterada.

6 Repita os passos anteriores até que todas as cores de linha desejadas sejam especificadas.

- Para excluir uma cor especificada da paleta, toque em .

7 Toque em  para retornar à tela original.

■ Adicionando uma cor da lista à tabela de linhas personalizadas

1 Repita o passo 1 anterior da página 176.

2 Toque em  para exibir a listagem de linhas.

3 Utilize   para selecionar uma cor de linha.

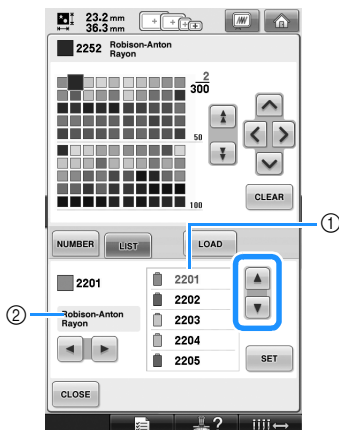

- ① Lista de linhas
② Marca da linha

4 Toque em .

5 Repita os passos anteriores até que todas as cores de linha desejadas sejam especificadas.

- Para excluir uma cor especificada da paleta, toque em .

6 Toque em  para retornar à tela original.

Escolhendo uma cor da tabela de linhas personalizadas

Você pode selecionar uma cor dentre as 300 cores de linha que você especificou na tabela de linhas personalizadas.

1 Toque em .

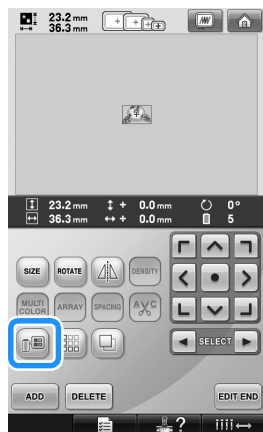





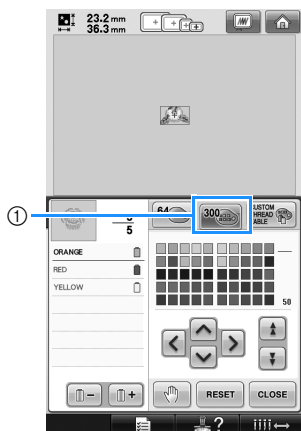

▶ É exibida a tela da tabela com 64 linhas de bordado.

2 Toque em .



1 Tecla de troca de linha personalizada
▶ É exibida a tela da tabela de linhas personalizadas (300 linhas de bordado).

3 Toque em     para escolher uma nova cor na tabela de linhas personalizadas.

- Utilize  e  para rolar a tabela de linhas personalizadas.
- Toque em  para retornar a cor original.
- Você pode escolher as cores da tabela de linhas personalizadas (300 linhas de bordado) tocando diretamente na tecla com a caneta ponteiro.

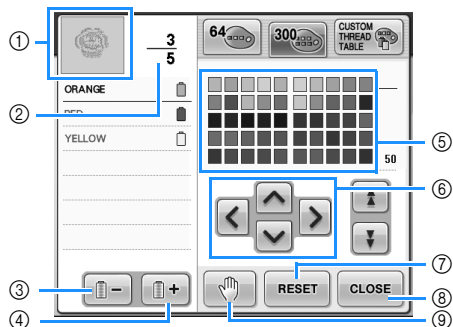

- 1 A parte do desenho que estiver na cor mostrada no topo da seqüência de cores de linha é a parte cuja cor está sendo alterada.
 - 2 Mostra o número de trocas de cor de linha. O valor no topo mostra a posição na ordem de costura para a cor que está no topo da seqüência de cores de linha e o valor de baixo mostra o número total das trocas de cor de linha.
 - 3 Seleciona a cor anterior na seqüência das cores de linha.
 - 4 Seleciona a próxima cor na seqüência das cores de linha.
 - 5 Tabela de cores de linha
Selecione uma cor nessa tabela.
 - 6 Use essas setas para navegar na seleção de cor dentro da tabela das cores de linha.
 - 7 Toque nessa tecla para retornar à cor original.
 - 8 Toque nessa tecla para fechar essa tela.
 - 9 Especifica os locais de pausa (consulte a seção "Especificando os locais das pausas antes de bordar" na página 128.)
- ▶ O display exibirá as cores alteradas.

4 Toque em .

Lembrete

- Toque em  para especificar os locais das pausas. Para obter detalhes, consulte a seção "Especificando os locais das pausas antes de bordar" na página 128.

Duplicando um desenho

- 1 Toque em .

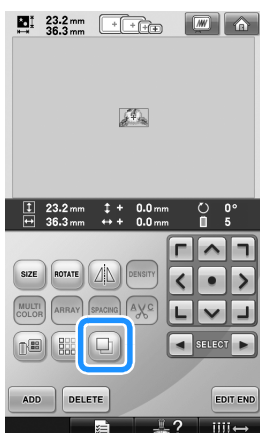

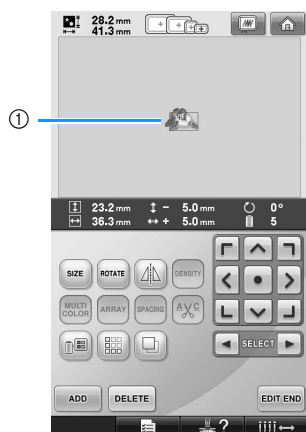

- ▶ A cópia é posicionada sobre o desenho original.



- ① Desenho duplicado



Nota

- Se houver vários desenhos na tela, somente o desenho selecionado utilizando  e  será duplicado.
- Mova e edite cada desenho duplicado individualmente.

Excluindo um desenho

- 1 Toque em .



- ▶ É exibida a tela mostrada abaixo.

- 2 Toque em .

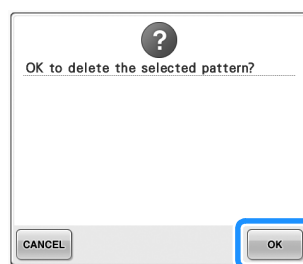

- ▶ O desenho é excluído.

- Para cancelar a exclusão do desenho, toque em .



Nota

- Se houver vários desenhos na tela, somente o desenho selecionado será excluído.

Editando o desenho do bordado (tela de configurações do bordado)

Na tela de configurações do bordado, você poderá editar um desenho individual caso ainda não tenha combinado os vários desenhos, ou então poderá editar um desenho combinado como se fosse um desenho individual.

Além disso, as teclas das setas podem ser utilizadas para mover o desenho na tela de edição do desenho ou mover o bastidor na tela de configurações do bordado. Tocar nessas teclas faz mover o bastidor.

Girando o desenho inteiro

Você pode girar o desenho inteiro.

- 1 Toque em .



► É exibida a tela mostrada abaixo.

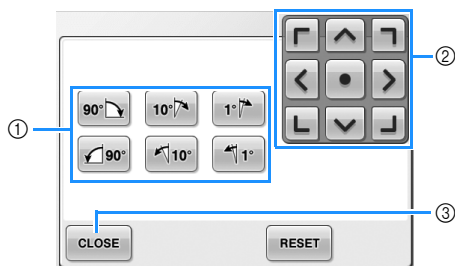

- 1 Permite girar o desenho inteiro.
- 2 Permite mover o bastidor.
- 3 Toque nessa tecla para fechar essa tela.

- 2 Toque nas teclas para ajustar o desenho no ângulo desejado.

Para obter detalhes, consulte a página 166.

- 3 Se necessário, toque nas teclas das setas para ajustar a posição do bastidor.

Para obter detalhes, consulte a página 96.

- 4 Depois de fazer as alterações desejadas, toque em .

► A tela de configurações do bordado é exibida novamente.

Editando um desenho combinado

Exemplo)



Nesta seção vamos combinar texto com alfabeto floral para editá-los.

1 Toque em **AB**.



2 Selecione **G**.



► O desenho será posicionado no centro da área de bordado.

3 Para seleccionar o desenho, toque em **SET**.

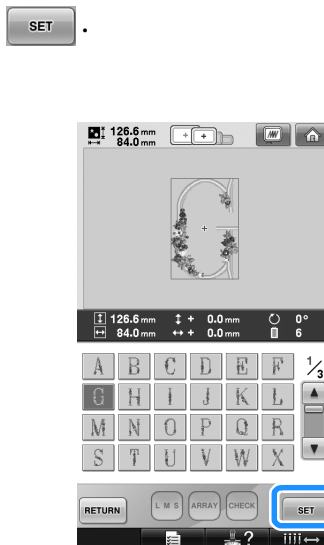

► É exibida a tela de edição do desenho.

4 Toque em **ADD**.



► A tela de seleção do tipo de desenho é exibida novamente.

5 Toque em **AA**.

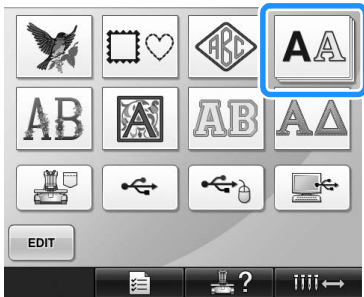

6 Toque em **ABC**.

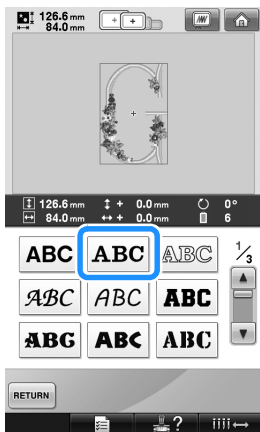

7 Digite "ood".
Toque na aba das letras minúsculas para exibir a tela de introdução das letras minúsculas e, em seguida, toque em "o", "o" e "d".

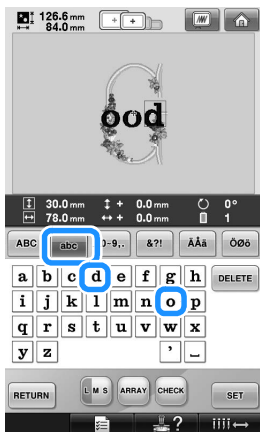

► As letras seleccionadas são exibidas no centro da área do bordado.

- Para alterar o tamanho do desenho, selecione "o" e, em seguida, toque em **L M S** para seleccionar o tamanho desejado.
- Para alterar o arranjo do texto, toque em **ARRAY** e, em seguida, selecione o arranjo de texto desejado.

8 Depois de seleccionar os caracteres, toque em **SET**.

► É exibida a tela de edição do desenho.

9 Toque em **>** e ajuste a posição das letras.

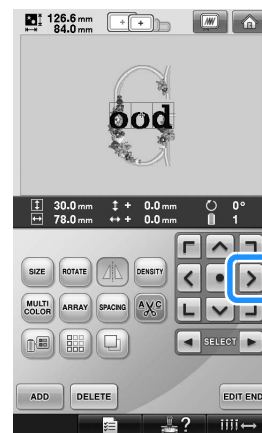

- Usando um mouse USB, o seu dedo ou a caneta ponteiro, arraste os caracteres para movê-los.

10 Toque em **ADD**.



► A tela de seleção do tipo de desenho é exibida novamente.

- 11 Como antes, toque em **AA**.



- 12 Toque em **ABC** para selecionar a mesma fonte e, em seguida, digite "Luck". Depois de tocar no "L", toque na aba das letras minúsculas para exibir a tela de introdução de letras minúsculas e, em seguida, toque em "u", "c" e "k".

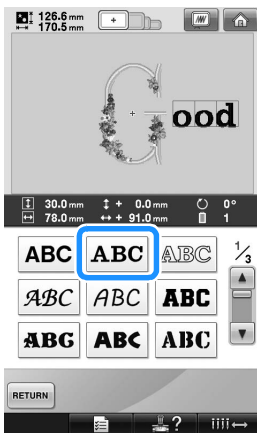

- As letras selecionadas são exibidas no centro da área do bordado.



- 13 Depois de selecionar os caracteres, toque em **SET**.

► É exibida a tela de edição do desenho.

- 14 Toque em **↙** / **↘** / **→** e ajuste a posição das letras dispondo-as na tela de forma uniforme.

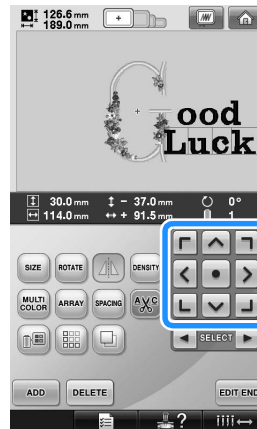

- 15** Verifique se o balanço do desenho inteiro está conforme o que você deseja e, se quiser editar o desenho, toque em ◀ e ▶ para selecionar o desenho a ser editado.

Se um mouse USB estiver conectado, você pode selecionar o desenho clicando-o. Mova o mouse para posicionar o ponteiro sobre o desenho desejado e, em seguida, clique na tecla esquerda do mouse. O desenho também pode ser selecionado tocando a tecla com o seu dedo ou com a caneta ponteiro.

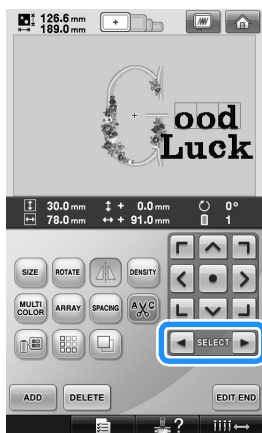

Exemplo: Para reduzir o tamanho de



- 16** Toque em ◀ e ▶ para mover a moldura vermelha em torno de

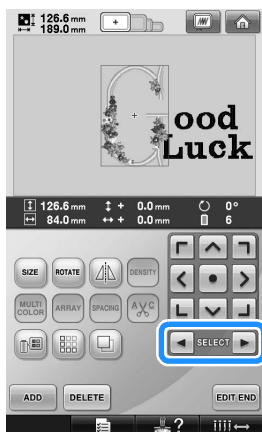

- 17** Toque em SIZE .



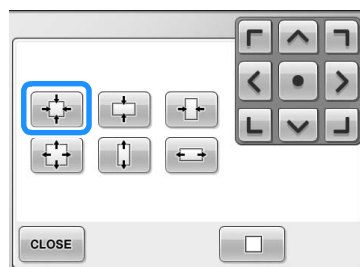

- 18** Toque em [proportional icon] para reduzir o desenho de forma proporcional.





- 19** Depois de reduzir o desenho, toque em CLOSE para retornar à tela de edição do desenho.



- Para ajustar outras partes do desenho, toque em ◀ e ▶ novamente e, em seguida, ajuste o desenho conforme o desejado.

- Se estiver difícil visualizar o texto e o desenho, toque em  e, em seguida, toque em  para visualizá-lo. Toque em  para retornar à tela anterior.



- 20** Depois de concluir toda a edição, toque em  e, em seguida, em .

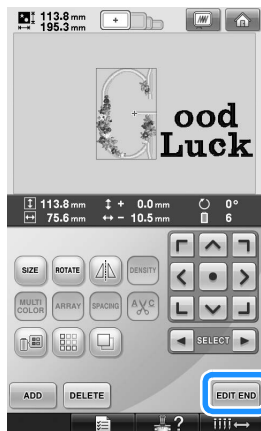

- A tela de configurações do bordado é exibida.

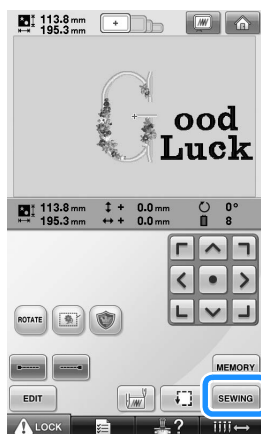

- Para retornar à tela de edição do desenho e continuar editando o desenho, toque em .

Salvando os desenhos de bordado

Memória da máquina

Você pode salvar os desenhos de bordado que você personalizou e utilizará frequentemente, por exemplo, seu nome ou outras combinações de desenhos, desenhos que foram girados ou redimensionados, ou desenhos que tiveram sua posição de bordar alterada. Um total de aproximadamente 1,7 MB de desenhos pode ser salvo na memória da máquina.



Nota

- Não desligue a máquina durante a visualização da mensagem "Saving" (Guardando), caso contrário, você poderá perder o desenho que estiver salvando.



Lembrete

- Demora alguns segundos para salvar um desenho na memória da máquina.
- Consulte a página 151 para obter mais informações sobre como acessar um desenho já salvo.

- 1 Tendo o desenho que você deseja salvar exibido na tela de configurações do bordado, toque em **MEMORY**.



- 2 Toque em

- Toque em **CLOSE** para retornar à tela anterior sem salvar o desenho.

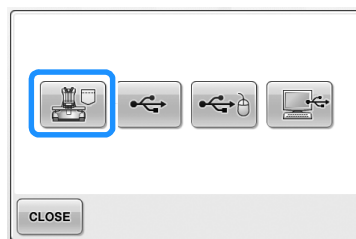

- ▶ A tela "Saving" (Guardando) é exibida. Quando o desenho for salvo, a tela anterior será exibida automaticamente.

Se o desenho do bordado não puder ser salvo

Se aparecer a tela a seguir, o desenho do bordado não poderá ser salvo porque a memória da máquina está cheia ou porque o tamanho do desenho é maior do que o espaço disponível na memória. Para poder salvar o desenho do bordado na memória da máquina, você deverá excluir um desenho salvo anteriormente.

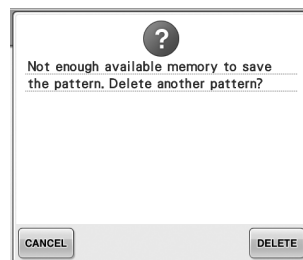

- Para não salvar o desenho, toque em **CANCEL**.

Excluindo arquivos salvos

- 1 Toque em **DELETE**.

- ▶ É exibida a listagem dos desenhos.

- 2 **Selecione o desenho a ser excluído.** Toque no desenho.

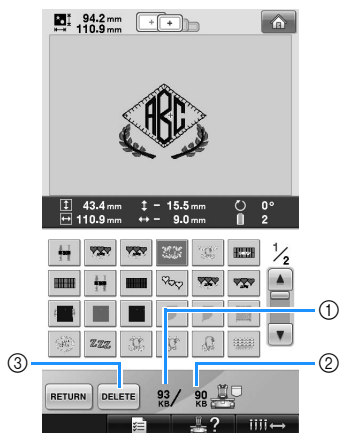
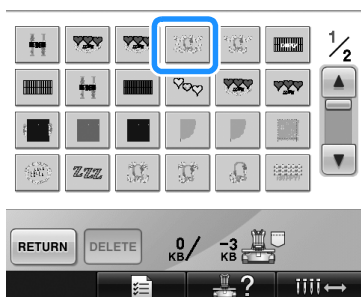

- ① Mostra a quantidade de memória utilizada pelo desenho selecionado.
 - ② Mostra a quantidade de espaço livre na memória da máquina.
 - ③ Toque nessa tecla para excluir o desenho selecionado.
- Se você selecionou o desenho errado ou deseja selecionar um desenho diferente, toque no desenho desejado.

3 Toque em **DELETE**.

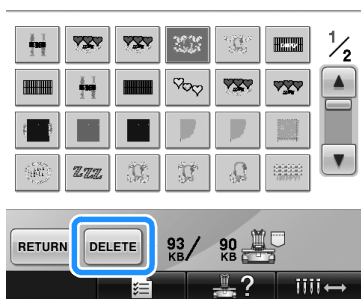

- ▶ É exibida a tela mostrada a seguir.

4 Para excluir o arquivo, toque em **OK**.

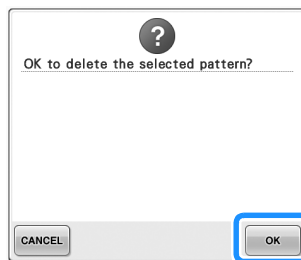

- ▶ O desenho é excluído, e se houver espaço suficiente, a tela anterior será exibida automaticamente.
- Para não excluir, toque em **CANCEL**.

5 Se não houver espaço suficiente, exclua outro desenho.

- ▶ Se o arquivo de bordado for salvo com sucesso, a tela anterior será exibida automaticamente.
- Salvar o arquivo leva aproximadamente 10 segundos.



Nota

- Não desligue a máquina enquanto a mensagem "Saving" (Guardando) for exibida no display, caso contrário você poderá perder o arquivo de desenho que está sendo salvo.

■ Acessando novamente os desenhos armazenados

Consulte a página apropriada da seção "Selecionando um desenho de bordado" de acordo com a mídia em uso. Para os desenhos salvos na máquina, consulte a página 151. Para os desenhos salvos em mídia USB, consulte a página 160.

Mídia USB

Ao enviar desenhos de bordado da máquina para uma mídia USB, conecte a mídia USB à porta USB da máquina.

Lembrete

- Pode ser que haja alguma mídia USB que você não consiga utilizar com esta máquina. Visite o nosso site na web para obter mais informações.
- Dependendo do tipo da mídia USB a ser utilizado, conecte o dispositivo USB diretamente à porta USB da máquina ou conecte o leitor/gravador de mídia USB à porta USB da máquina.
- A mídia USB pode ser inserida ou removida a qualquer momento.

- 1 Toque em **MEMORY** quando o desenho que deseja salvar estiver na tela de configurações do bordado.



- 2 Insira a mídia USB na porta USB principal (superior) da máquina.

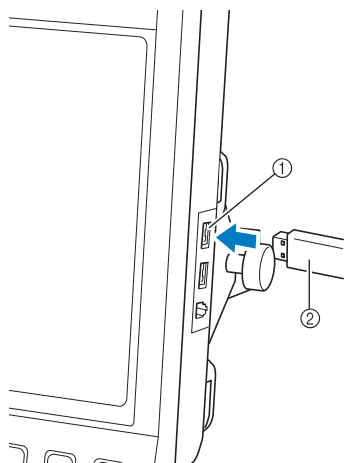

- 1 Porta USB principal (superior) para mídia
- 2 Mídia USB

- Ao conectar o leitor/gravador de cartões USB à porta USB da máquina, certifique-se de colocar o cabo nas duas presilhas localizadas atrás do painel de operações. Se o cabo não estiver bem fixado, o bastidor de bordar em movimento poderá ficar preso no cabo, causando um desalinhamento no desenho.

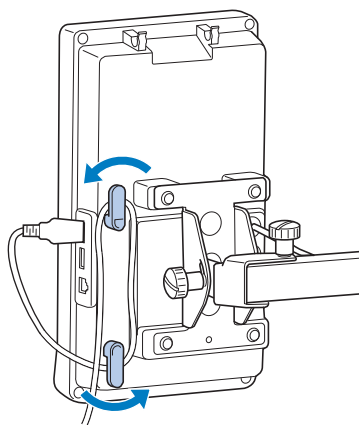

Nota

- Coloque o leitor/gravador de cartões USB no suporte de leitor de cartões firmemente.
- A velocidade de processamento pode variar conforme a seleção da porta e a quantidade de informações. A porta USB principal (superior) processa as informações mais rapidamente do que a porta central. Por isso, recomendamos a utilização da porta USB principal (superior).
- Não é possível utilizar duas mídias USB nesta máquina ao mesmo tempo. Se você inserir duas mídias USB, somente a mídia inserida primeiro será detectada.
- Não insira nada que não seja a mídia USB na porta da mídia USB, caso contrário, o drive de mídia USB poderá ser danificado.

3 Toque em .

- Toque em  para retornar à tela original sem salvar o desenho.

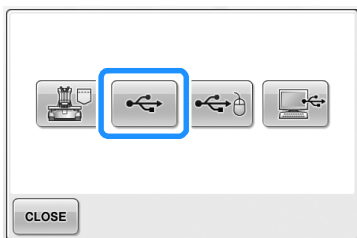

- ▶ A tela "Saving" (Guardando) é exibida. Quando o desenho for salvo, a tela original será exibida automaticamente.



Nota

- Não desconecte a mídia USB durante a visualização da mensagem "Saving" (Guardando), caso contrário, a mídia USB pode ser danificada ou você pode perder o desenho que estiver salvando.
- Não desconecte um dispositivo/mídia USB desta máquina imediatamente depois de ter sido conectado. Aguarde no mínimo 5 segundos antes de desconectá-los.

Computador (USB)

Utilizando o cabo USB incluído, a máquina de bordar pode ser conectada ao seu computador, e os desenhos de bordado podem ser salvos na pasta "Removable Disk" (Disco Removível) do seu computador. Um total de aproximadamente 3 MB de desenhos de bordado podem ser salvos no "Removable Disk" (Disco Removível), porém eles são apagados quando a máquina é desligada.



Nota

- Não desligue a máquina durante a visualização da mensagem "Saving" (Guardando), caso contrário, você poderá perder os dados do desenho que estiver salvando.

1

Conecte o conector do cabo USB às portas USBs correspondentes do computador e da máquina de bordar.

2

Ligue o seu computador e selecione "Computer (My Computer)" (Computador (Meu Computador)).

- O cabo USB pode ser conectado às portas USB do computador e da máquina de bordar independentemente de estarem ligados ou não.

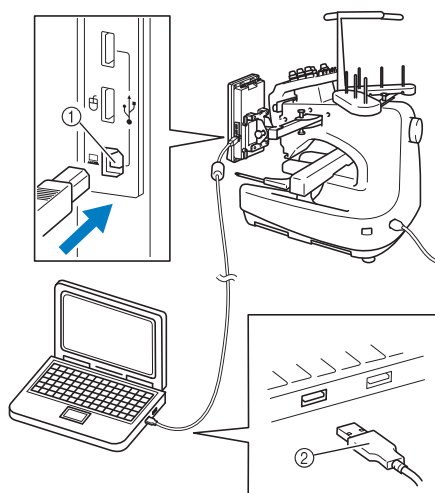

- ① Porta USB para computador
- ② Conector do cabo USB

- ▶ O ícone do "Removable Disk" (Disco Removível) será exibido em "Computer (My Computer)" (Computador (Meu Computador)) no computador.



Nota

- Os conectores do cabo USB podem ser inseridos em uma porta USB somente em uma direção. Se estiver difícil inserir o conector, não force a inserção. Verifique a orientação do conector.
- Para obter detalhes sobre a posição da porta USB do computador, consulte o manual de instruções do equipamento correspondente.

3

Toque em **MEMORY** quando o desenho que deseja salvar estiver na tela de configurações do bordado.



4

Toque em .

- Toque em **CLOSE** para retornar à tela original sem salvar o desenho.

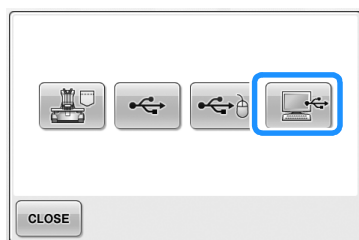

- ▶ O desenho será salvo temporariamente no "Removable Disk" (Disco Removível) em "Computer (My Computer)" (Computador (Meu Computador)).

5

Mova/copie os arquivos de desenho no "Removable Disk" (Disco Removível) que você deseja salvar para o computador.

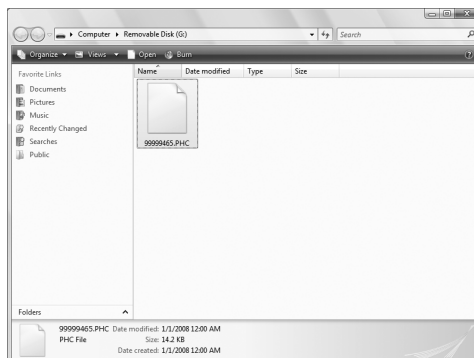

5

6

CONFIGURAÇÕES BÁSICAS E RECURSO DE AJUDA



Este capítulo contém descrições sobre o uso da tecla de configurações e sobre a tecla guia de operações da máquina, apresentada na página 39. São fornecidos detalhes sobre como alterar as configurações básicas da máquina de bordar e como visualizar as operações no display.

Utilizando a tecla de configurações	194
Entendendo a tela de configurações.....	194
Alterando as guias de exibição	196
Alterando as informações das cores das linhas.....	197
Especificando o tamanho da miniatura	198
Alterando as cores de fundo dos desenhos de bordado ou das miniaturas	199
Especificando o corte dos pontos de ligação/códigos de salto “DST” para corte	200
Excluindo os pontos curtos	201
Especificando o comprimento restante da linha	201
Alterando as configurações do protetor de tela	201
Ligando ou desligando a luz de costura	203
Alterando o volume do alto-falante.....	204
Especificando o sensor de linha	204
Alterando o formato do ponteiro quando um mouse USB é utilizado	205
Alterando as unidades de medição	205
Alterando o idioma.....	205
Utilizando a tecla guia de operações da máquina	206

Utilizando a tecla de configurações

Toque em  (tecla de configurações) para alterar várias das configurações básicas da máquina de bordar.

Entendendo a tela de configurações

Há cinco páginas na tela de configurações. Toque em  e  no centro inferior da tela até que a página desejada seja exibida. A tecla  é exibida em todas as páginas.

■ Página 1

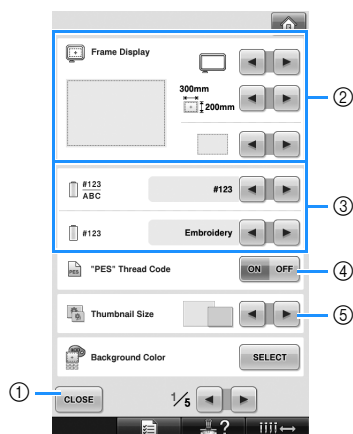

- ① Toque nessa tecla para sair da tela de especificar configurações. As configurações são confirmadas e a tela que estava em exibição antes da tecla de configurações ser tocada é exibida novamente.
- ② Você pode especificar as guias (tamanho do bastidor, marcador do ponto central, grade e cursor) da área de exibição do desenho. (Consulte a página 196.)
- ③ **ALTERANDO A EXIBIÇÃO DA COR DA LINHA**
As informações de cores na seqüência das cores de linha e as informações da linha na barra da agulha podem ser alteradas para nome da cor, marca da linha e número da cor de linha ou tempo de costura. (Consulte a página 197.)
- ④ **Thumbnail Size (Miniatura)**
Especifica se o tamanho das teclas de imagem que são exibidas quando se seleciona um desenho na tela de lista de desenhos aparecem "pequenas" ou "grandes". (Consulte a página 198.)
- ⑤ **Cor de fundo do bordado/ Cor de fundo da miniatura**
Dependendo da cor do bordado, a mudança na cor de fundo da área de exibição do desenho e das miniaturas pode melhorar a visualização dos desenhos e facilitar a sua seleção. (Consulte a página 199.)

■ Página 2

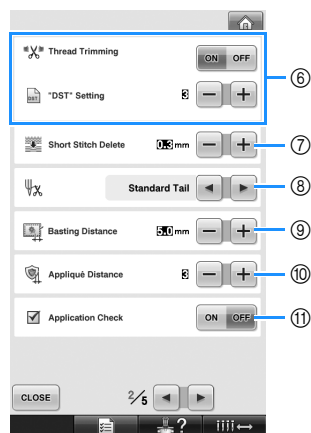

- ⑥ **"DST" Setting (Configuração "DST")**
Especifica se os saltos de pontos deverão ou não ser cortados. Além disso, ao utilizar arquivos de bordado Tajima (.dst), você pode especificar se a linha deverá ou não ser cortada de acordo com o número especificado de códigos de saltos. (Consulte a página 200.)
- ⑦ **Short Stitch Delete (Eliminar ponto curto)**
Especifica o comprimento dos pontos curtos que deverão ser excluídos. (Consulte a página 201.)
- ⑧ **Ponta da linha**
Especifica o comprimento da linha de cima que deverá permanecer passada pela agulha depois que a linha é cortada (comprimento da linha passada pelo orifício da agulha). (Consulte a página 201.)
- ⑨ **Basting Distance (Distância do alinhavo do bordado)**
Especifica a distância entre o desenho e o ponto de alinhavo. (Consulte a página 116.)
- ⑩ **Appliqué Distance (Distância do aplique do bordado)**
Especifica a distância entre o desenho de aplique e o contorno. (Consulte a página 117.)
- ⑪ Utilize a verificação da aplicação ao executar uma aplicação.



Nota

- Se as configurações de "DST" ⑥ ou Exclusão dos pontos curtos ⑦ forem alteradas na configuração anterior, as novas configurações serão aplicadas somente para o próximo bordado.

■ Página 3

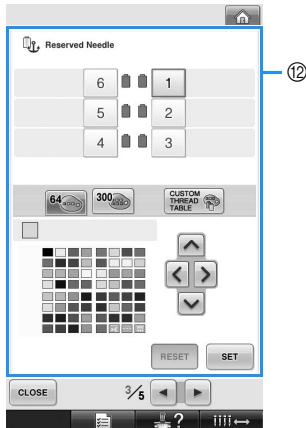

- 12 Reserved Needle (Agulha reservada)
Uma determinada cor de linha pode ser configurada para uma barra de agulha específica. A cor especificada permanecerá atribuída a essa barra de agulha até que a configuração seja cancelada. Essa função não é acessível pela tela de execução de bordado. (Consulte a seção "Configurações das barras de agulha reservadas" na página 132.)

■ Página 4

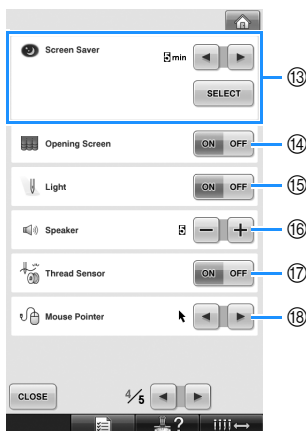

- 13 Screen Saver (Proteção de tela)
Seleciona a duração do tempo até que o protetor de tela seja exibido, e muda a imagem do protetor de tela. (Consulte a página 201.)
- 14 Opening Screen (Tela de abertura)
A máquina pode ser configurada de modo que a exibição da tela de abertura seja ativada ou desativada quando a máquina é ligada.
- 15 Light (Iluminação)
A luz de costura pode ser configurada para ser acesa ou apagada. (Consulte as páginas 20 ou 203.)
- 16 Speaker (Alto-falante)
O volume dos sons de operação e o aviso sonoro podem ser ajustados. (Consulte as páginas 21 ou 204.)
- 17 Thread Sensor (Sensor de linha)
Ativa ("ON") ou desativa ("OFF") o "Sensor de Linha". (Consulte a página 204.)
- 18 Mouse Pointer (Ponteiro do mouse)
Mude o formato do ponteiro quando utilizar um mouse USB. (Consulte a página 205.)

■ Página 5

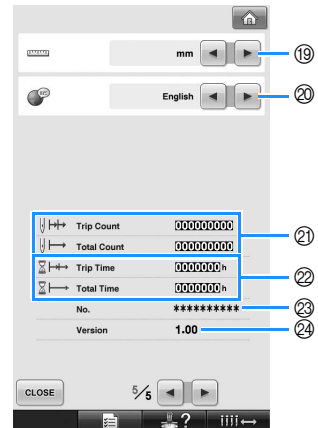

- 19 Unidades de medições
Permite alterar as unidades das medidas que são exibidas nas telas. (Consulte a página 205.)
- 20 LANGUAGES
Permite alterar o idioma do display. As teclas e mensagens são exibidas no idioma selecionado. (Consulte a página 205.)
- 21 O contador Total Count (Contagem total) mostra o número total de pontos costurados e o contador Trip Count (Contagem parcial) mostra o número de pontos que já foram costurados desde a última manutenção da máquina.
- 22 O contador Total Time (Tempo total) mostra o tempo total de uso da máquina e o contador Trip Time (Tempo parcial) mostra o tempo total de uso da máquina desde a última manutenção. Use os contadores 21 e 22 como padrão para executar a manutenção periódica e para receber manutenção para a máquina.
- 23 O "No. ##" (N. ° ##) é o número da máquina de bordar.
- 24 Version (Versão de software)
Mostra a versão do software instalado nesta máquina de bordar. (Consulte a página 273.)

Nota

- Verifique junto ao seu revendedor autorizado Brother ou no site <http://solutions.brother.com> os detalhes das atualizações disponíveis.

Detalhes de cada uma das configurações são descritos nas seções a seguir. Depois de especificar as configurações desejadas, toque em **CLOSE** para retornar à tela em que estava antes que a tela de configurações fosse exibida.

Nota

- Algumas configurações não podem ser alteradas enquanto estiver costurando.

Alterando as guias de exibição

As guias na área de exibição do desenho podem ser configuradas para o bastidor de bordado desejado.

As configurações da guia podem ser especificadas na primeira página da tela de configurações. Para mais informações, consulte o Adendo do Manual de operações incluído na sua máquina.

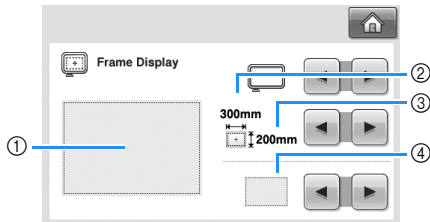

- ① Você pode visualizar aqui como as guias serão exibidas com as configurações especificadas.
- ② Tipo de base de suporte do bastidor. Especifica o tipo da base de suporte do bastidor.
- ③ Área. Especifica o tamanho do bastidor mostrado como uma guia. As guias que aparecem na tela não indicam o tamanho do bastidor atualmente instalado.
- ④ Telas. Marcador do ponto central e linhas de grade.

■ Tipo de suporte de bastidor de bordar

Selecione o tipo de suporte de bastidor de bordar de acordo com o bastidor de bordar que você deseja utilizar.

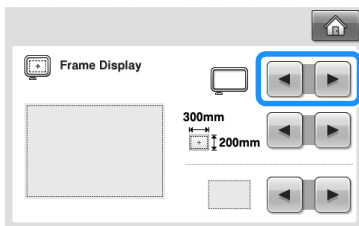

Suportes de bastidor de bordar A e B (inclusos)	
Bastidor de boné/Quadro cilíndrico (opcionais)	
Suporte de bastidor de bordar C (opcional)	

Consulte “Tipos de bastidor e suas aplicações” na página 88 até 89.

■ Tamanho do bastidor de bordar

Quando a máquina de bordar é adquirida, vem selecionada com o bastidor extragrande.

1 Toque em e para selecionar a visualização do bastidor desejado.

É exibida a área de bordar do bastidor desejado.

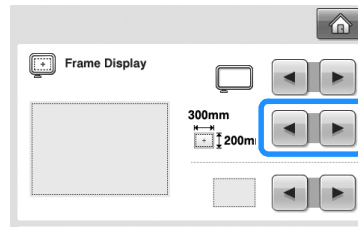

Bastidor de bordar extragrande
200 mm (A) × 300 mm (L)



Bastidor grande
130 mm (A) × 180 mm (L)



Bastidor médio
100 mm (A) × 100 mm (L)



Bastidor pequeno
40 mm (A) × 60 mm (L)



Bastidor de acolchoado (opcional)
200 mm (A) × 200 mm (L)



Bastidor de arremate (opcional)
100 mm (A) × 300 mm (L)



Bastidor de boné avançado 2 (opcional)
60 mm (A) × 130 mm (L)



Bastidor de boné (opcional)
50 mm (A) × 130 mm (L)



Bastidor cilíndrico (opcional)
80 mm (A) × 90 mm (L)





Moldura redonda (opcional)
ø 160 mm

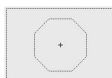

Moldura redonda (opcional)
ø 130 mm



Moldura redonda (opcional)
ø 100 mm



■ Marcador de ponto central e linhas de grid

O ponto central é indicado com uma cruz vermelha (+). Quando a máquina de bordar é adquirida, o marcador de ponto central e as linhas de grid não são exibidas.

- 1 Toque em ou para seleccionar se o marcador do ponto central e as linhas de grid deverão ou não ser exibidos na tela.

O marcador do ponto central é exibido na tela conforme o especificado.

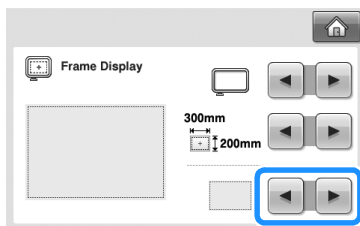

Linhas de grade

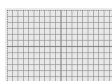

Linhas de grade cruzadas



Marcador do ponto central



Marcador de ponto central e linhas de grid

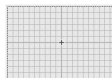

Marcador do ponto central com linhas de grid em cruz



Sem marcador do ponto central e linhas de grid



Alterando as informações das cores das linhas

Você pode exibir o nome das cores de linha, o número da linha de bordado ou o tempo de bordado.

Ao adquirir a máquina de bordar, ela vem selecionada para o número da cor da linha (#123). A configuração de exibição da cor da linha pode ser especificada na primeira página da tela de configurações.

- 1 Toque em e para exibir o nome das cores de linha, o número da linha de bordado ou o tempo de bordado.

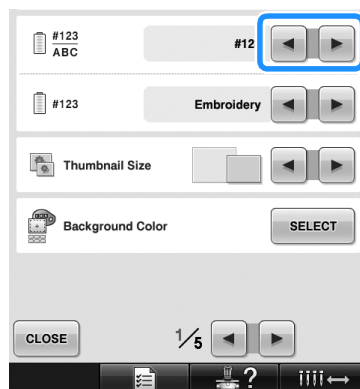

- 2 Quando o número da linha [#123] é exibido, toque em e para seleccionar uma das seis marcas de linha de bordado ilustrado abaixo.

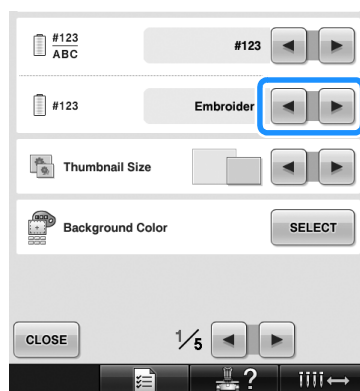

■ Visualizações de amostra

Número da cor da linha (#123)	
Embroidery (Poliéster)	Country (Algodão*)
513 Embroidery	444 Country
515 Embroidery	446 Country
208 Embroidery	335 Country
800 Embroidery	149 Country
Madeira Poly (Poliéster)	Madeira Rayon (Rayon)
1848 Madeira Poly	1049 Madeira Rayon
1770 Madeira Poly	1369 Madeira Rayon
1951 Madeira Poly	1137 Madeira Rayon
1637 Madeira Poly	1037 Madeira Rayon
Sulky (Rayon)	Robison-Anton (Poliéster)
1177 Sulky	5622 R-A Poly
1176 Sulky	9091 R-A Poly
1024 Sulky	5694 R-A Poly
1037 Sulky	5678 R-A Poly

* Dependendo do país ou região, é vendida a linha poliéster semelhante ao algodão.

Nome da cor da linha	
Nome da cor	
LIME GREEN	
MOSS GREEN	
ORANGE	
RED	

Tempo	
Tempo	
1 min	
1 min	
1 min	
1 min	



Lembrete

- As cores de linha na seqüência de cores de linha e nos desenhos da área de exibição do desenho são exibidas na cor de linha original (isto é, as cores de linha que foram incorporadas na memória da máquina). Os números das cores de linha são exibidos com o número (ou o número mais próximo) da marca especificada aqui.
- As cores exibidas na tela podem variar levemente das cores dos carretéis reais.

Especificando o tamanho da miniatura

Você pode especificar se as miniaturas para seleção de um desenho de bordado será exibida em tamanho normal ou grande. O tamanho grande corresponde à 1,5 vezes o tamanho normal. Quando a máquina de bordar é adquirida, ela vem selecionada no tamanho normal. A configuração do tamanho da miniatura pode ser especificada na primeira página da tela de configurações.

- 1 Toque em e para selecionar o tamanho de miniatura desejado.

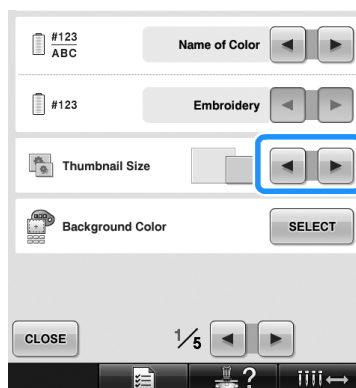

Nota

- O tamanho da miniatura não mostrará a alteração enquanto estiver na tela de seleção do desenho. Neste caso, retorne à tela de seleção de categoria e selecione novamente uma categoria de desenho.

Alterando as cores de fundo dos desenhos de bordado ou das miniaturas

Você pode alterar as cores de fundo da área de exibição do desenho e das miniaturas de desenhos. Dependendo da cor do desenho, selecione a cor de fundo desejada das 66 configurações disponíveis. Você pode selecionar diferentes cores de fundo para a área de exibição do desenho e para as miniaturas de desenhos.

Quando a máquina de bordar é adquirida, ela vem selecionada na cor cinza.

As configurações de cores de fundo podem ser especificadas na primeira página da tela de configurações.

1 Toque em **SELECT**.

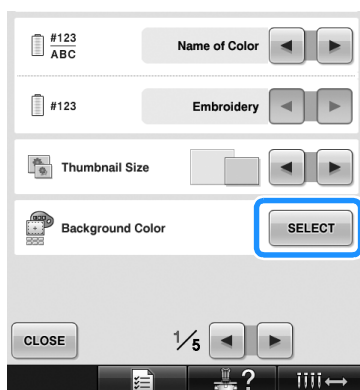

2 Toque em **Embroidery Background** ou **Thumbnail Background** para selecionar para qual opção (área de exibição do desenho ou miniaturas de desenhos) deseja mudar a cor de fundo.

Selecione a cor de fundo das 66 configurações disponíveis.

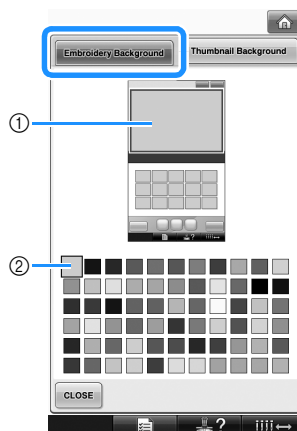

- 1 Cores de fundo do bordado
- 2 Cor selecionada

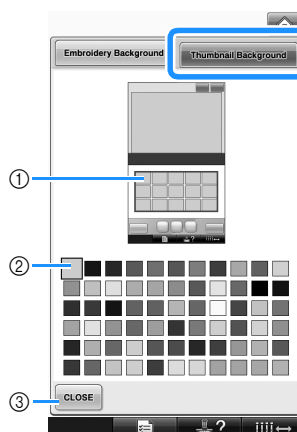

- 1 Cores de fundo das miniaturas
- 2 Cor selecionada
- 3 Toque em **CLOSE** para retornar à tela de configurações.

Lembrete

- A configuração permanece selecionada mesmo depois que a máquina é desligada.

Especificando o corte dos pontos de ligação/códigos de salto “DST” para corte

Você pode especificar se os pontos de ligação deverão ou não ser cortados. Além disso, ao utilizar os arquivos de bordado Tajima (.dst), você poderá especificar se a linha deverá ser cortada de acordo com o número especificado de códigos de saltos.

ON: A máquina corta as linhas de cima e da bobina antes do ponto de ligação. Ao utilizar um arquivo de bordado Tajima (.dst), a máquina converte o código de “salto” em um código de corte, com base no número especificado na próxima linha.

OFF: A máquina não corta o ponto de ligação e nem converte em código de corte o código de “salto” existente no arquivo de bordado Tajima (.dst).

Quando a máquina de bordar é adquirida, ela vem configurada em “ON” e o número de saltos configurado para “3”.



As configurações de corte de linha “DST” podem ser especificadas na segunda página da tela de configurações.



Nota

- Se a configuração for alterada na configuração anterior, a nova configuração será aplicada apenas para a próxima operação de bordado.

1 Toque em **ON** ou **OFF** para selecionar a configuração desejada.

A tecla será exibida como  quando “ON” for selecionada e será exibida como  quando “OFF” for selecionada.

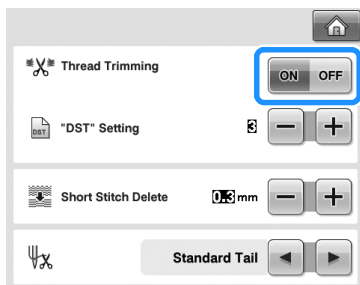

- Cada toque da tecla ativa ou desativa a configuração.



Nota

- Esta configuração não é aplicada ao corte das linhas entre os caracteres de desenhos alfabéticos. (Consulte a seção “Cortando as linhas entre os caracteres” na página 169.)



Lembrete

- O número dos códigos de salto não poderá ser especificado para arquivos diferentes dos arquivos de bordado Tajima (.dst).

■ Ao utilizar os arquivos de bordado Tajima (.dst)

2 Se você selecionar “ON”, toque em e para selecionar o número do código de avanço.

A configuração desejada é exibida na tela.

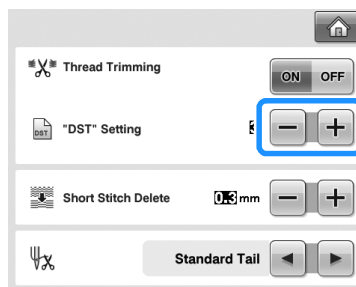

- Você pode especificar um valor entre 1 e 8. Por exemplo, se você especificar 3, 3 códigos de salto seqüenciais serão convertidos para o código de corte. Mas 2 códigos de salto seqüenciais não serão convertidos para o código de corte, eles serão executados como ponto de ligação (ponto longo).



Nota

- Você precisa configurar o número de saltos igual ao número que foi utilizado quando o arquivo Tajima foi criado. Se o número de saltos não for igual, poderá ocorrer um corte inesperado ou o corte poderá não ocorrer no local previsto.

Excluindo os pontos curtos

Se você utilizar arquivos de bordado diferentes dos nossos desenhos originais, a distância entre os pontos poderá ser muito pequena, o que poderá resultar em rompimento da linha ou quebra da agulha. Para evitar isso, a máquina pode ser configurada para excluir pontos muito curtos. Os pontos de comprimento inferior ao especificado poderão ser excluídos. Ao adquirir a máquina de bordar, ela vem selecionada com “0.3” (excluir pontos de comprimento 0,3 mm).

A configuração para excluir pontos curtos pode ser especificada na segunda página da tela de configurações.

- 1 Toque em **+** e **-** para selecionar o tamanho do ponto.

O tamanho que você deseja é exibido na tela.

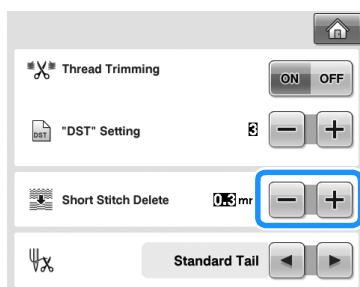

- Você pode especificar um valor entre 0 e 1 milímetro se a unidade de medida estiver configurada para “mm” (ou um valor entre 0 e 0,04 polegadas se a unidade de medida estiver configurada para “Inch” (polegadas)).



Nota

- Se a configuração for alterada na configuração anterior, a nova configuração será aplicada apenas para a próxima operação de bordado.

Especificando o comprimento restante da linha

Esta configuração especifica se o comprimento da linha de cima que permanece na agulha (além do orifício) depois que a linha for cortada deverá ter um tamanho padrão ou longo.

Ao adquirir a máquina de bordar, ela vem configurada para ponta normal (Standard Tail (CORTE DE LINHA PADRÃO)).

A configuração para o comprimento restante da linha pode ser especificada na segunda página da tela de configurações.

- 1 Toque em **◀** e **▶** para selecionar a configuração.

O comprimento desejado é exibido na tela.

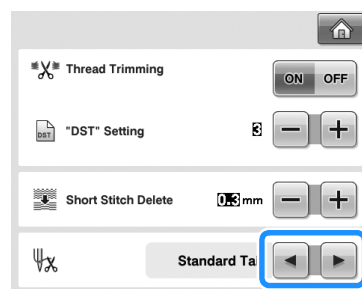

- Se a máquina perder pontos enquanto estiver com a ponta normal de linha (após ser cortada), selecione ponta longa (Long Tail (LINHA LONGA)).
- Ao utilizar linhas metálicas, selecione ponta longa (Long Tail (LINHA LONGA)).

Alterando as configurações do protetor de tela

- **Especificando o intervalo de tempo para exibição do protetor de tela**

O protetor de tela é exibido quando nenhuma operação é executada na máquina para o intervalo de tempo especificado.

Você pode especificar uma configuração entre “OFF” (0) e “60” minutos, em incrementos de 1 minuto.

Quando a máquina de bordar é adquirida, ela vem selecionada em “5 min”.

As configurações do protetor de tela podem ser especificadas na quarta página da tela de configurações.

- 1 Toque em ◀ e ▶ para selecionar a configuração desejada.

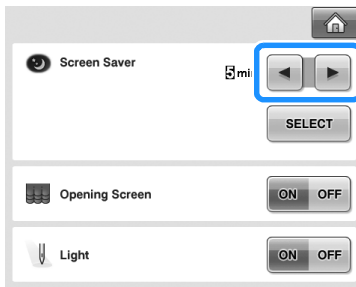

Alterando a imagem do protetor de tela

Você pode selecionar uma imagem de sua escolha para o protetor de tela da sua máquina. Antes de trocar a imagem do protetor de tela, prepare a imagem no seu computador ou na mídia USB.

Quando a máquina de bordar é adquirida, ela vem selecionada com a configuração de fábrica. As configurações do protetor de tela podem ser especificadas na quarta página da tela de configurações.

Arquivos de imagem compatíveis

Formato	Formato JPEG (.jpg)
Tamanho do arquivo	No máx. 150 KB para cada imagem
Dimensão do arquivo	480 x 800 pixels ou menos (se a largura for maior que 480 pixels, a imagem importada será reduzida para uma largura de 480 pixels).
Número de arquivos permitidos	5 ou menos



Nota

- Quando utilizar uma mídia USB, ela deverá conter apenas as imagens de sua escolha para serem selecionadas para o protetor de tela.
- As pastas são reconhecidas. Abra a pasta que contém suas imagens pessoais.

- 1 Toque em SELECT .

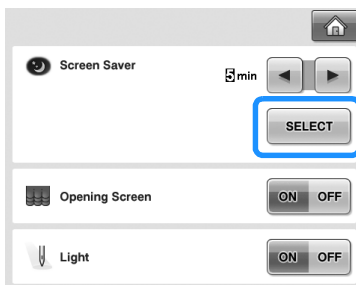

- 2 Toque em Customize .

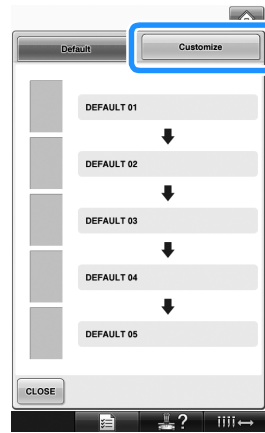

- 3 Conecte a mídia USB ou o computador (utilizando um cabo USB) que contenham suas imagens pessoais à porta USB da máquina.

- Consulte a página 80 sobre a conectividade USB.



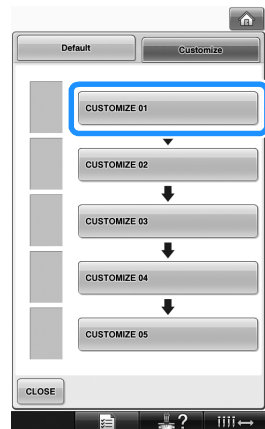

- 4 Toque em CUSTOMIZE 01 para selecionar a primeira imagem.

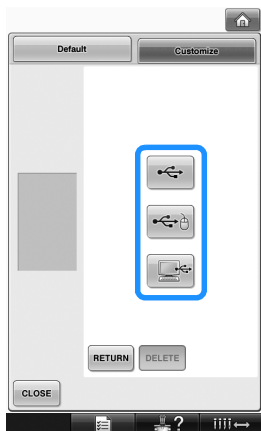

- As imagens serão exibidas em uma lista nessa tela. Selecione o número para qual deseja especificar a imagem.

5 Seleccione o dispositivo que está conectado.



- Toque em  quando a mídia USB estiver conectada à porta USB principal (superior).
 - Toque em  quando a mídia USB estiver conectada à porta USB central.
 - Toque em  quando um computador estiver conectado utilizando um cabo USB e, em seguida, copie as imagens pessoais do "Removable Disk" (Disco Removível), que é exibido na área de trabalho do computador.
- ▶ Uma listagem com suas imagens pessoais é exibida na tela.
- Toque em  para excluir a imagem selecionada.
 - Toque em  para retornar à tela anterior.

6 Toque no nome de um arquivo para selecionar a imagem e, em seguida, toque em .

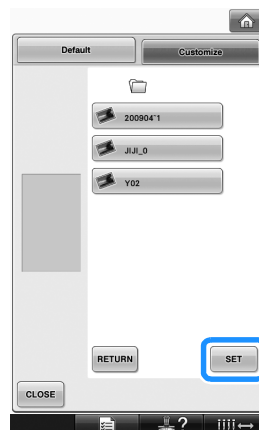

- ▶ A imagem selecionada é armazenada na sua máquina de bordar.
- Toque em  para retornar à tela anterior.

7 Conforme o procedimento do passo 4, selecione as imagens restantes.

Ligando ou desligando a luz de costura

Você pode ligar ou desligar a luz de costura. Quando a máquina de bordar é adquirida, ela vem selecionada em "ON" (ligada). A configuração de luz pode ser especificada na quarta página da tela de configurações.

1 Toque em ou para selecionar a configuração desejada.

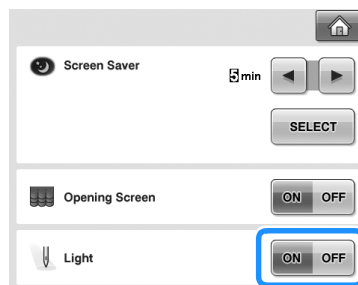

Alterando o volume do alto-falante

Você pode alterar o volume do som de operação (produzido quando uma tecla da tela é tocada ou um botão do painel de operações é pressionado) e do aviso sonoro (que indica a ocorrência de um erro).

O volume do alto-falante pode ser ajustado para "OFF" ou entre "1" e "5". Quando "OFF" é selecionado, nenhum som é emitido pelo alto-falante.

Quando a máquina de bordar é adquirida, ela vem ajustada para "5".

A configuração do alto-falante pode ser especificada na quarta página da tela de configurações.

- 1 Toque em **-** e **+** para selecionar o volume do alto-falante desejado.

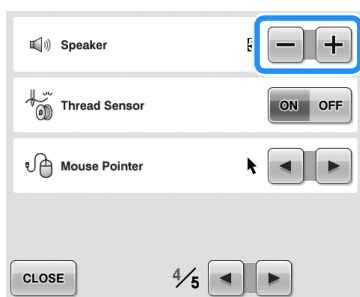

- ▶ Verifique se o volume do alto-falante está selecionado tocando em uma tecla para produzir o som de operação.

Especificando o sensor de linha

Se o sensor de linha não estiver configurado para "OFF", a máquina não irá parar até que o bordado seja concluído, mesmo que a linha tenha se rompido ou não haja mais linha na bobina. Configure o sensor de linha para "ON", a menos que seja necessário mantê-lo configurado para "OFF".

Quando a máquina de bordar é adquirida, ela vem selecionada em "ON".

O sensor de linha pode ser configurado na quarta página da tela de configurações.

- 1 Toque em **ON** ou **OFF** para selecionar a configuração desejada.

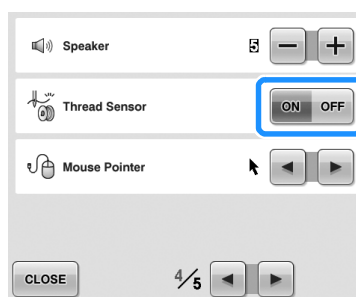

Nota

- Normalmente, configure o sensor de linha para "ON". Quando o sensor de linha está ajustado para "OFF", a máquina de bordar não consegue detectar se a linha de cima está embarçada. Continuar utilizando a máquina com a linha embarçada pode danificar a máquina.

Alterando o formato do ponteiro quando um mouse USB é utilizado

Você pode selecionar o formato do ponteiro que é exibido quando um mouse USB é conectado à máquina de bordar. Dependendo da cor de fundo, selecione um dos três formatos disponíveis.





Quando a máquina de bordar é adquirida, ela vem selecionada em .

A configuração do ponteiro do mouse pode ser especificada na quarta página da tela de configurações.



Lembrete

- Para obter detalhes sobre a alteração da cor de fundo, consulte a “Alterando as cores de fundo dos desenhos de bordado ou das miniaturas” na página 199.

- 1 Toque em  e  para selecionar uma das três configurações de formato do ponteiro disponíveis (,  e ).

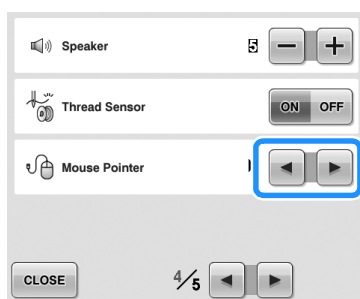

Lembrete



- A configuração permanece selecionada mesmo que a máquina seja desligada.

Alterando as unidades de medição

As unidades de medição podem estar em milímetros ou polegadas.

Quando a máquina de bordar é adquirida, ela vem selecionada em “mm”.

A configuração das unidades de medição pode ser especificada na quinta página da tela de configurações.

- 1 Toque em  e  para selecionar a unidade de medição desejada. A unidade desejada é exibida.



Alterando o idioma

A configuração do idioma pode ser especificada na quinta página da tela de configurações

- 1 Toque em  e  para selecionar o idioma desejado. O idioma desejado é exibido.



Utilizando a tecla guia de operações da máquina

Esta máquina contém informações baseadas no conteúdo do Manual de Operações, tais como as operações básicas da máquina. Toque em  (tecla guia de operações da máquina) e selecione um dos quatro tópicos que surgirem na tela para exibir as informações disponíveis.

■ Conteúdo das categorias

Partes Principais

Mostra e explica as partes principais da máquina e suas funções.

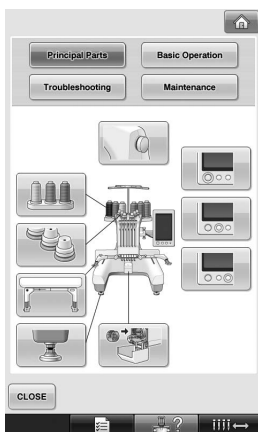

Operações Básicas

Ilustra as instruções básicas de como passar a linha pela agulha e fixar o bastidor.

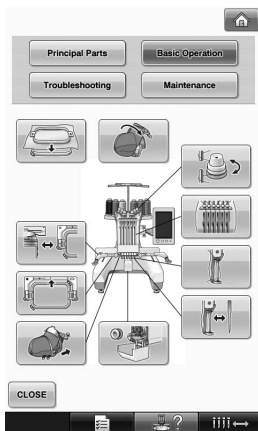

Solução de problemas

Guia básico para solução de problemas.

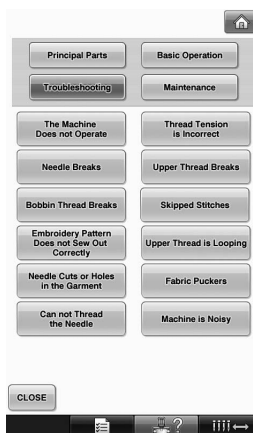

Manutenção

Instruções de manutenção da sua máquina de bordar.

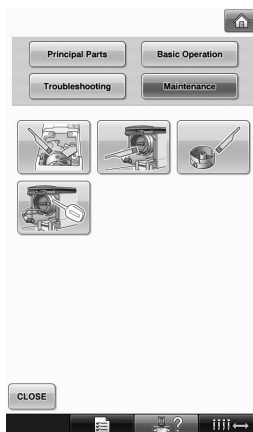

Exemplo: Para aprender como passar a linha de cima

1 Toque em .



▶ É exibida a tela de guia de operações da máquina.

2 Toque em .

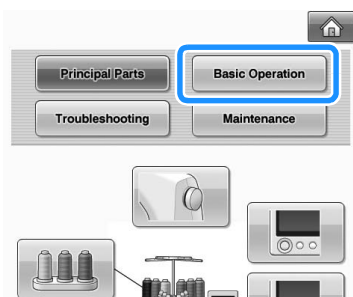

▶ É exibida a listagem das operações básicas.

3 Toque em .

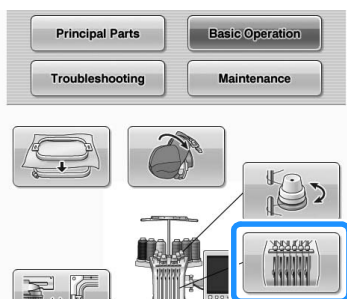

▶ É exibido o procedimento para passar a linha de cima.

4 Toque em  para exibir a próxima página.

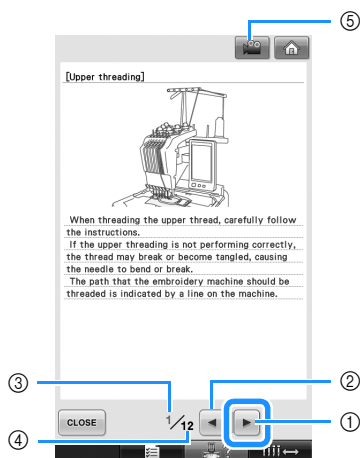



- ① Tecla da próxima página
Toque nessa tecla para exibir a próxima página.
- ② Tecla da página anterior
Toque nessa tecla para exibir a página anterior.
- ③ Número da página atual
- ④ Número total de páginas
- ⑤ Tecla do vídeo

Aparece somente nos procedimentos para:

- Passar a linha de cima
- Passar a linha pela agulha
- Preparar o bastidor de boné
- Instalar o acionador do bastidor de boné

Você pode visualizar um vídeo mostrando o procedimento.

Quando  aparecer, toque na tecla. Enquanto um filme é exibido, a tecla muda para  .

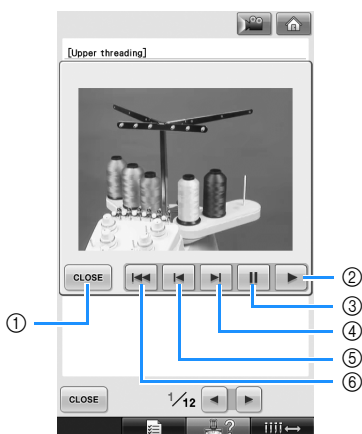

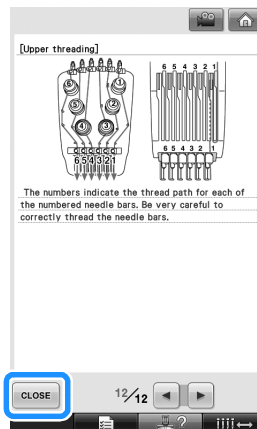

- ① Toque nessa tecla para retornar à ilustração.
- ② Toque nessa tecla para continuar mostrando o filme.
- ③ Toque nessa tecla para pausar o filme.
- ④ Toque nessa tecla avançar rapidamente o filme.
- ⑤ Toque nessa tecla retroceder o filme.
- ⑥ Toque nessa tecla para exibir o filme do início da página atual.

5 Depois de verificar o procedimento, toque em  .

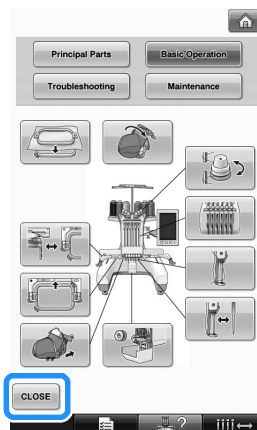

6 Toque em  .



► É exibida a tela que estava aparecendo antes de você tocar em  .

APÊNDICE

Este capítulo fornece descrições das técnicas para costurar apliques, sugestões para criar belos bordados e detalhes sobre procedimentos de manutenção e medidas corretivas que poderão ser tomadas quando surgir algum problema.

Costura de aplique	210	Utilizando o enchedor de bobina	
Costurando desenhos de apliques..	210	opcional	242
Utilizando um desenho de moldura		Precauções	242
para criar apliques (1)	211	Enchedor de bobina opcional e seus	
Utilizando um desenho de moldura		acessórios	242
para criar apliques (2)	212	Instalando o enchedor de bobina	
Bordando desenhos de tamanho		opcional	243
grande (divididos em seções)	214	Conectando o adaptador de	
Dicas úteis para operar a máquina... 217		alimentação CA	243
Verificando a tensão da linha com um dos		Enchendo a bobina	244
desenhos internos da máquina	217	Manutenção	247
Costurando um desenho alinhado com		Limpando o display	247
uma marca no tecido.....	218	Limpando a superfície da	
Tabela das cores de linha	220	máquina	247
Cores dos arquivos de bordado Tajima		Limpando a lançadeira	247
(.dst)	220	Limpando em torno da chapa da	
Criando belos bordados	221	agulha	248
Linhas.....	221	Limpando a caixa da bobina.....	249
Entretelas (de usar no lado avesso do		Limpando os trajetos de linha das	
tecido)	222	linhas superiores.....	250
Técnicas de prender o tecido no		Lubrificando a máquina	252
bastidor	224	Sobre a mensagem de	
Tabela de compatibilidade de		manutenção.....	253
entretelas com tecidos	225	Localização e solução de falhas.....	254
ACESSÓRIOS OPCIONAIS		Solução de problemas mostrada na	
Utilizando o bastidor de boné		tela	254
opcional	227	Solução de problemas	255
Bastidor de boné e seus acessórios..	227	Mensagens de erro.....	263
Tipos de bonés	228	Se a máquina não responder quando	
Precauções com relação aos		uma tecla for pressionada	271
tecidos.....	229	Especificações	272
Preparando-se para utilizar o bastidor		Especificações da máquina de	
de boné	229	bordar	272
Fixando o bastidor de boné	234	Atualizando o software da sua	
Instalando a base de suporte do		máquina	273
bastidor	239	Procedimento de atualização	
Informações adicionais para		utilizando a mídia USB.....	273
digitalização	240	Procedimento de atualização	
		utilizando o computador	274
		Índice remissivo	275

Costura de aplique

Esta seção descreve o procedimento para costurar apliques.

Costurando desenhos de apliques

Alguns dos desenhos de bordado existentes na memória da máquina podem ser utilizados para costurar apliques. Siga os procedimentos descritos abaixo para costurar apliques utilizando os desenhos com "APPLIQUE MATERIAL" (Material do adorno), "APPLIQUE POSITION" (Posição do adorno) ou "APPLIQUE" (Adorno) na área de visualização de desenhos, na parte superior da seqüência de cores de linha.

*Dependendo da configuração de visualização das cores de linha, na tela poderá aparecer como

 1 (Material do adorno),  2 (Posição do

adorno) ou  3 (Adorno).

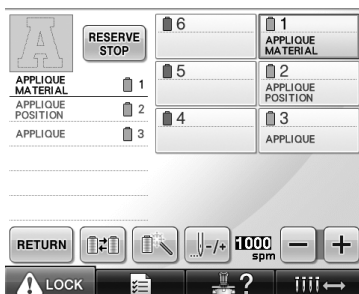

■ Procedimento para costurar os apliques

- 1 Coloque uma entretela no avesso do tecido/material do applique.
- 2 Coloque o tecido do applique (do passo 1) no bastidor e costure um desenho com "APPLIQUE MATERIAL" (Material do adorno). A máquina costura o traçado que indica onde o applique será recortado e em seguida, ela para.

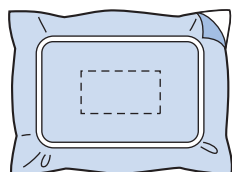

- 3 Remova o tecido do applique do bastidor e recorte cuidadosamente ao longo do traçado de recorte costurado pela máquina.

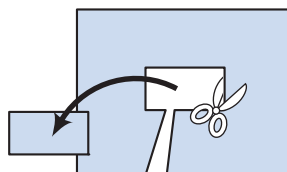

- Se o applique for recortado ao longo do lado interno do traçado de recorte, ele não poderá ser fixado corretamente ao tecido. Por isso, recorte cuidadosamente o applique ao longo do traçado de recorte que foi costurado. Se esse passo não for executado cuidadosamente, o applique não ficará com um bom acabamento. Além disso, remova cuidadosamente qualquer excesso de linha.

- 4 Coloque o tecido base ou uma peça de roupa no bastidor e costure o desenho com "APPLIQUE POSITION" (Posição do adorno). A posição do applique é costurada e, em seguida, a máquina para.

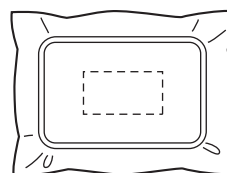

- 5** Aplique ligeiramente cola de tecido ou adesivo em spray no avesso da peça do applique que foi recortado e, em seguida, afixe o applique no tecido base na posição costurada utilizando o desenho de “APPLIQUE POSITION” (Posição do adorno) no passo 4.

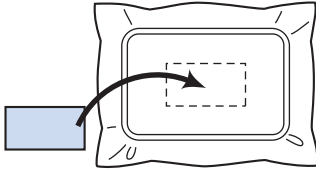

- Se você utilizar uma entretela de passar a ferro para fixar o applique no tecido base, passe a ferro as duas peças juntas, sem remover o tecido base do bastidor de bordar.

- 6** Depois de afixar o applique, costure um desenho de “APPLIQUE” (Adorno). O applique é concluído.

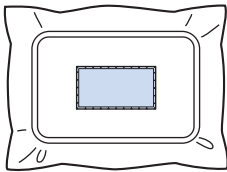

- Dependendo do desenho, um desenho de “APPLIQUE” (Adorno) poderá não estar disponível. Nesse caso, costure o applique utilizando linha na cor de uma parte do bordado.

- 7** Finalize a costura do bordado.

Utilizando um desenho de moldura para criar appliques (1)

Os appliques podem ser criados costurando-se dois desenhos de moldura do mesmo tamanho e formato – um costurado com pontos retos e o outro costurado com pontos satin.

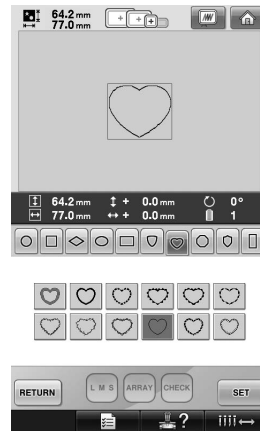

- 1** Para o applique, selecione um desenho de moldura costurado com pontos retos para bordar no tecido. Recorte cuidadosamente pelo lado externo da costura.

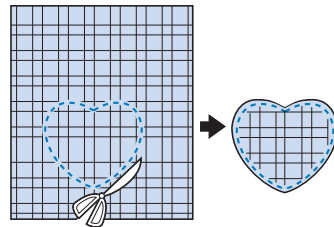

- 2** Borde o mesmo desenho no tecido base.

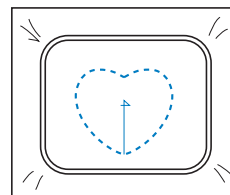

- 3** Aplique levemente cola de tecido ou adesivo em spray no avesso da peça do aplique que foi recortado no passo **1** e, em seguida, afixe a peça do aplique no tecido base.

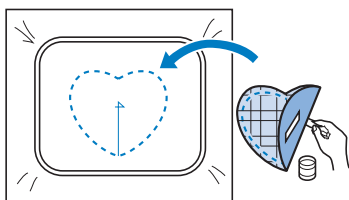

- 4** Selecione o desenho de moldura em ponto satin com o mesmo formato para bordar o aplique afixado no passo **3**.

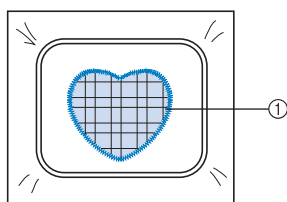
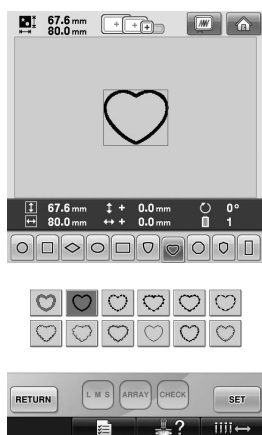

① Aplique



Nota

- Se o tamanho ou a posição de costura do desenho da moldura em ponto reto for alterado, certifique-se de alterar o tamanho ou a posição de costura do desenho da moldura em ponto satin, do mesmo modo.

Utilizando um desenho de moldura para criar apliques (2)

Há outro modo de costurar apliques. Neste método, não há necessidade de trocar o tecido no bastidor. O aplique pode ser criado costurando-se dois desenhos de moldura do mesmo tamanho e formato - um costurado com pontos retos e o outro costurado com pontos satin.

- 1** Selecione um desenho de moldura costurado com pontos retos para bordar no tecido base.

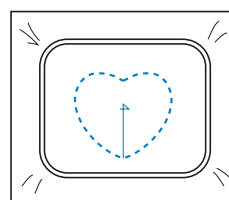
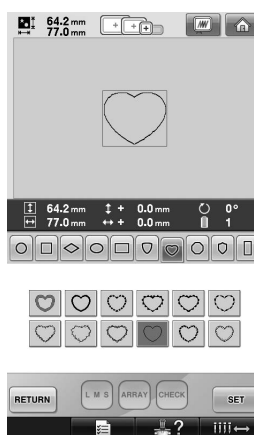

- 2** Coloque o tecido do aplique sobre o bordado costurado no passo **1**. Certifique-se de que a área circundada pela costura não seja maior do que a área do tecido do aplique.

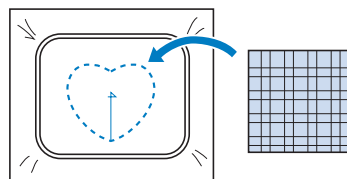

3 Borde sobre o tecido do applique utilizando o mesmo desenho da moldura.

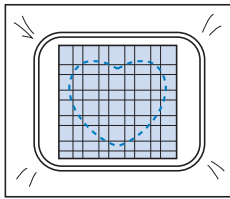

- Certifique-se de parar a máquina antes de costurar a cruz no centro.

4 Remova o bastidor da máquina e corte fora o excesso de tecido do applique ao longo do lado externo da costura.

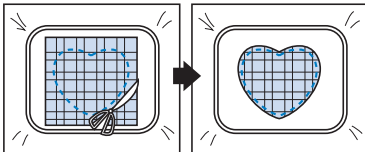

Nota

- Deixe o tecido no bastidor quando cortar fora o excesso do tecido do applique. Além disso, não aplique muita pressão no tecido que está no bastidor ou o tecido poderá ficar frouxo.

5 Selecione o desenho da moldura em ponto satin com o mesmo formato.

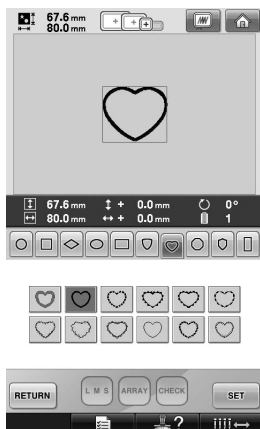

Nota

- Se o tamanho ou a posição de costura do desenho da moldura em ponto reto for alterado, altere o tamanho ou a posição de costura do desenho da moldura em ponto satin do mesmo modo.

6 Afixe o bastidor removido no passo 4 e, em seguida, termine de bordar o applique.

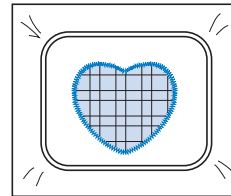

Bordando desenhos de tamanho grande (divididos em seções)

Você pode bordar desenhos de tamanho grande (divididos em seções) criados com o software PE-DESIGN Ver.7 ou posterior. Os desenhos de tamanho grande que são maiores que a moldura do bastidor são divididos em várias seções, que são combinadas para criar um único desenho depois que cada seção são bordadas.

Para obter informações sobre a criação de desenhos de bordados de tamanho grande e instruções de costura mais detalhadas, consulte o manual de operação incluído com o PE-DESIGN Ver.7 ou posterior.

O procedimento a seguir descreve como acessar o desenho de bordado de tamanho grande mostrado abaixo a partir da mídia USB e como executar o bordado.

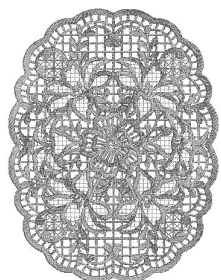

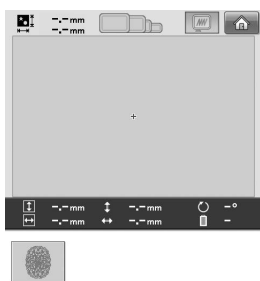

- 1 **Conecte à máquina a mídia que contém o desenho de bordado criado no tamanho grande e, em seguida, selecione o desenho de bordado de tamanho grande que irá bordar.**

* Para mais informações sobre como acessar os desenhos, consulte a seção “Mídia USB” na página 160.



- ▶ É exibida uma tela em que uma seção do desenho de bordado de tamanho grande pode ser selecionada.

- 2 **Selecione a seção  que será bordada e, em seguida, toque em .**

- Selecione as seções na ordem alfabética.
- No máximo 18 seções podem ser exibidas em uma única página em miniaturas de tamanho normal. Se houver 19 ou mais seções no desenho, toque em  ou  para exibir a página anterior ou a posterior. Com miniaturas em tamanho grande, é possível exibir no máximo 10 seções em uma única página.

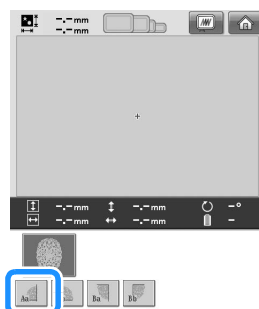

- 3** Se necessário, edite o desenho. Em seguida, toque em **EDIT END**.

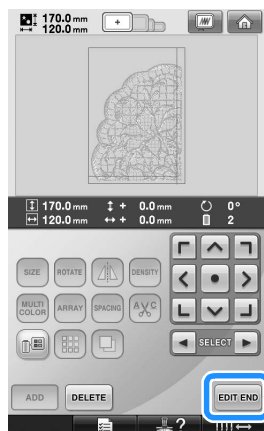

- Para mais informações, consulte a seção “Editando o desenho do bordado (tela de edição do desenho)” na página 162.

- 4** Confirme o tamanho do desenho e selecione o tecido e o bastidor de bordado apropriados.

- Certifique-se de selecionar o tecido do tamanho do desenho combinado.

- 5** Fixe a parte apropriada do tecido no bastidor. Nesse caso, fixe a parte superior esquerda do tecido.

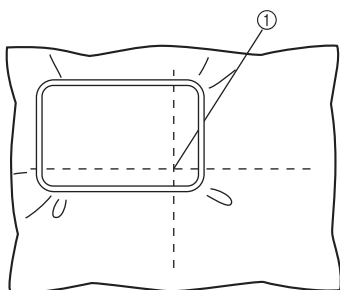

① Centro do tecido

- 6** Toque em **SEWING**.

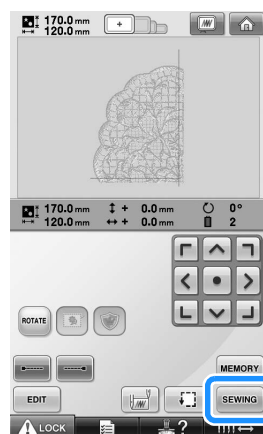

Lembrete

- Você pode girar o desenho para a esquerda ou para a direita ao tocar em



- 7** Toque em **LOCK** e pressione o botão de Star/Stop para bordar a seção do desenho.

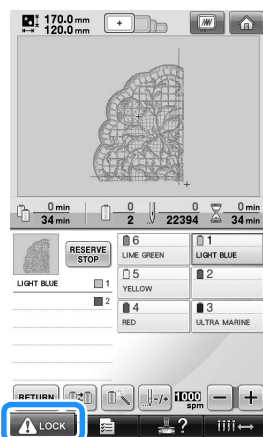

Nota

- O último passo da costura da seção do desenho é a costura de alinhamento. Utilize esta costura para posicionar as seções de desenho adjacentes.

- 8** Quando o bordado é concluído, a tela abaixo é exibida. Toque em **OK**.

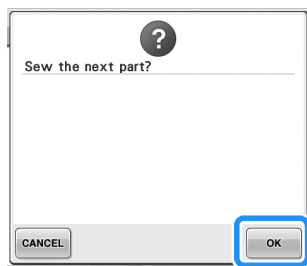

► É exibida uma tela em que uma seção do desenho de bordado de tamanho grande pode ser selecionada.

- 9** Toque em **Ab** para selecionar a próxima seção do desenho e, em seguida, toque em **SET**.

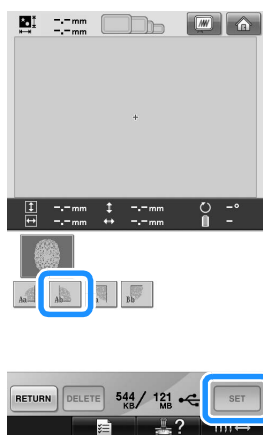

- 10** Toque em **EDIT END** e, em seguida, em **SEWING**.

- 11** Fixe o tecido no bastidor para bordar a próxima seção do desenho, alinhando-o com a costura de alinhamento. Nesse caso, alinhe o lado esquerdo do bastidor com o lado direito da seção de desenho bordada no passo **6**.

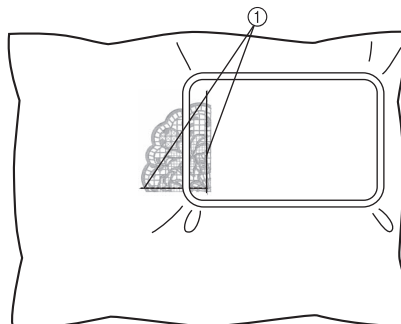

① Costura de alinhamento



Nota

- Certifique-se de que a costura de alinhamento esteja completamente dentro do campo de bordado. Coloque o gabarito de bordar dentro da moldura interna do bastidor e alinhe a grade com a costura de alinhamento para fácil posicionamento.

- 12** Repita os passos **7** a **10** para bordar e combinar as seções restantes do desenho.

Dicas úteis para operar a máquina

Esta seção fornece descrições de operações úteis no manuseio desta máquina.

Verificando a tensão da linha com um dos desenhos internos da máquina



Um desenho da última página dos desenhos de bordado pode ser utilizado para verificar a tensão da linha. Iremos bordar esse desenho para verificar a tensão da linha.

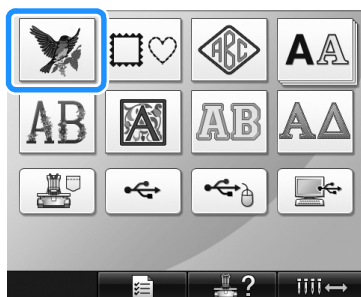

1 Toque em  .

- A tela de seleção do tipo de desenho difere um pouco da tela listada aqui. Consulte o Adendo do Manual de operações para saber a diferença entre os principais desenhos.



2 Toque em  uma vez e, em seguida, toque em  .



3 Toque em  .

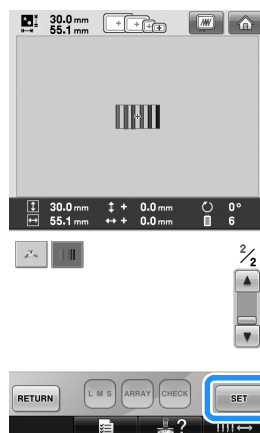

4 Toque em  .



5 Toque em  .



7

- 6** Toque em  (tecla de desbloquear) e pressione o botão Start/Stop para iniciar o bordado.

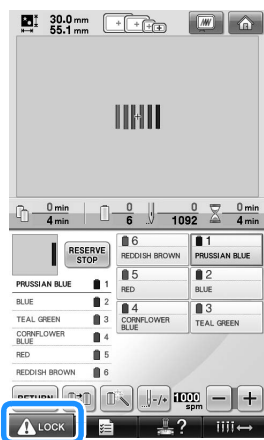

- 7** Corrija a tensão da linha. No lado avesso do tecido, a linha da bobina deverá corresponder a um terço da largura do ponto.

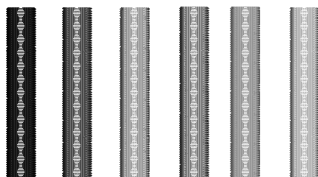

Nota

- Se for necessário algum ajuste, consulte as instruções da página 67 ou 112/113.

Costurando um desenho alinhado com uma marca no tecido

Ao especificar o início e o final da costura, você poderá verificar a posição exata do desenho. Por exemplo, ao costurar um texto ao longo de um traçado no desenho do tecido, o início da costura pode ser ajustado para o canto inferior esquerdo de modo que a posição possa ser verificada e, em seguida, o início da costura possa ser ajustado novamente. Depois, o início da costura pode ser ajustado no canto inferior direito para verificar a posição. O traço reto que conecta a primeira marcação com a segunda marcação é o traçado de base para o texto. Se o traçado de base que o texto segue sair do desenho do tecido, a posição do bordado poderá ser ajustada.

- 1** Toque em  na tela de configurações do bordado.



- 2** Configure o início da costura no canto inferior esquerdo.

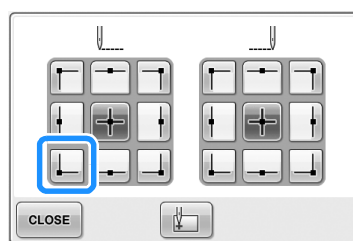

- ▶ O bastidor se move de modo que o local de entrada da agulha fica alinhado com o início da costura.

- 3** Com um marcador de tecidos, marque esse local no tecido.

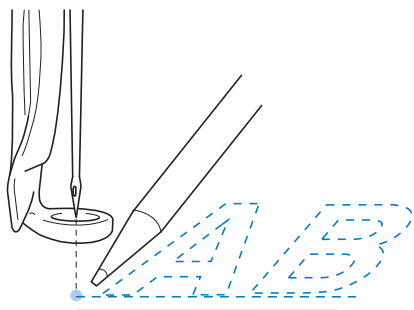

- 4** Configure o início da costura para o canto inferior direito.

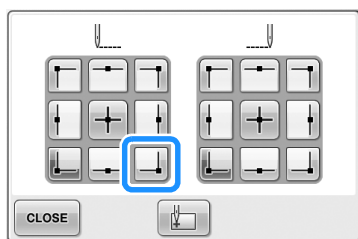

- O bastidor se move de modo que o local de entrada da agulha fique alinhado com o início da costura.

- 5** Com um marcador de tecidos, marque esse local no tecido.

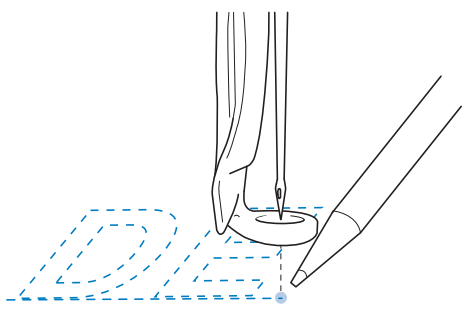

- 6** Remova o bastidor da máquina e conecte esses dois locais para verificar a posição de bordar.



- Se o traçado de base ficar desalinhado ou intersectar outro traçado, reposicione o tecido no bastidor ou ajuste a posição do desenho.

Tabela das cores de linha

Explicações adicionais sobre a tabela das cores de linha e a tabela de linhas personalizadas existente na memória da máquina são fornecidas a seguir. Geralmente as cores de linha existentes no campo de seqüência das cores de linha e na área de exibição do desenho são mostradas nas cores existentes na tabela das cores de linha da memória da máquina.

Os números das cores de linha juntamente com essas cores de linha são exibidos com o número da cor da linha (ou o número mais próximo) da marca especificada na primeira página da tela de configurações. Portanto, as cores do bordado concluído poderão ter um tom ligeiramente diferente.

Mas, como a tabela de linhas personalizada especificada na tela de troca das cores de linha da tela de edição de desenho é criada ao especificar as cores de linha pelos números das cores de linha e pelos nomes das cores das marcas individuais existentes na biblioteca de cores interna da máquina, a tabela de linhas será exibida com essas cores de linha originais.

Se as cores do desenho forem alteradas utilizando-se a tabela de linhas personalizadas, o desenho pode ser visualizado com as cores mais próximas às cores reais das linhas do bordado.

Crie tabelas de cores de linha a partir das cores de linhas que você tiver e use-as para exibir os desenhos em suas próprias cores de linha. Consulte as seções “Criando uma tabela de linhas personalizadas” na página 176 e “Escolhendo uma cor da tabela de linhas personalizadas” na página 179 para obter mais informações sobre a função de troca das cores de linha.

Exibição das cores de linha normais

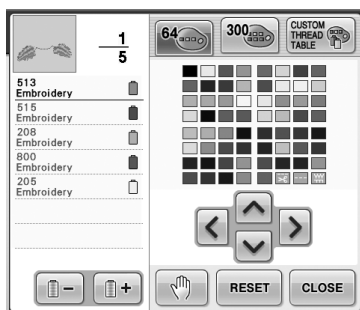

Exibição das cores de linha utilizando uma linha personalizada

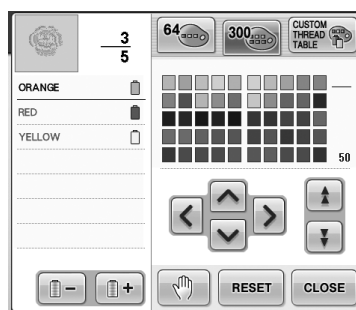

Cores dos arquivos de bordado Tajima (.dst)

Os arquivos Tajima (.dst) não contêm informações de cores dos desenhos. Os arquivos são criados combinando-se apenas formatos.

Por exemplo, no formato Tajima (.dst), o arquivo do bordado a seguir é exibido conforme mostra a figura abaixo.

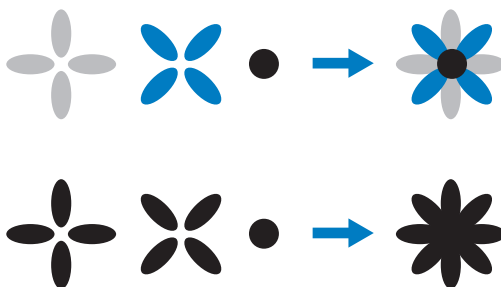

Para que as partes do desenho sejam diferenciadas quando um arquivo Tajima for utilizado nesta máquina, o desenho será exibido com cores aplicadas automaticamente na seqüência das cores de linha padrão. Como as cores de linha são aplicadas de acordo com a ordem de execução das partes, independentemente do formato do desenho, elas poderão parecer inadequadas ao desenho, por exemplo, uma fruta de cor laranja poderá surgir azul.

Ao utilizar o arquivo Tajima, certifique-se de visualizar a imagem bordada na tela e altere as cores na tela de troca das cores de linha.

Criando belos bordados

As várias precauções referentes a linha, bastidores e entretelas (forros) que deverão ser observadas para criar belos bordados estão descritas abaixo.

Linhas

A linha de bordar poderá custar caro, portanto, você deverá ter cuidado com ela. Por melhor que seja uma linha, ela deverá ser armazenada de forma adequada para que seja bordada corretamente. Isso é muito importante se o tempo entre a aquisição e o uso da linha for considerável. É importante que as linhas de bordar sejam armazenadas em um ambiente livre de agentes de degradação tais como excesso de calor, luz ou umidade.

As linhas de bordar ficam melhor armazenadas em uma área que seja limpa e isenta de poeira. É também importante que a área de armazenamento seja livre de vapores, fumaça e gases. Certos gases poderão amarelar a linha. Geralmente são originários de aquecedores a gás ou motores a gasolina ou óleo diesel.

A incidência direta da luz solar também é extremamente destrutiva para as linhas de bordar. As caixas de linha não deverão ficar abertas e expostas à incidência direta da luz solar. Se possível, as clarabóias e as janelas deverão ser de iluminação difusa. O melhor tipo de iluminação para a linha de bordar é a proveniente das lâmpadas de tungstênio ou fluorescentes. É importante lembrar que a exposição prolongada a essas fontes prejudiciais também poderá alterar a cor das caixas de papelão ou outros objetos.

A temperatura e a umidade também são uma ameaça às linhas de bordar. As condições ideais encontram-se entre 15°C e 25°C. A umidade deverá estar entre 40% e 60%. Essas condições deverão se manter constantes o máximo possível para evitar a formação de fungos. As temperaturas excessivas também poderão causar problemas de lubrificação que provocam o rompimento da linha. Ambientes úmidos poderão afetar as bobinas de papel (o papelão poderá inchar e alterar as características da linha). Também é importante perceber que mesmo que as condições gerais de armazenamento sejam boas, poderá haver problemas pontuais onde uma determinada linha fica exposta a fontes de calor ou luzes brilhantes. Para que a linha não fique danificada é necessário ter rotatividade freqüente no estoque. Nunca deixe

as linhas no mesmo lugar por um longo período de tempo.

A escolha da linha é um fator relevante para reduzir o tempo de produção. O peso, a consistência, a força da linha e sua capacidade de passar pela máquina ilesa, tudo isso afeta a produtividade. Essas qualidades determinam a facilidade com que a máquina executará bem o bordado e determinam também a quantidade de rompimentos de linha durante o bordado.

Os rompimentos de linha exercem uma influência importante na produção. Cada rompimento de linha reduz a produção em pelo menos 0,07% ao dia (num dia de trabalho de 7,5 horas), supondo-se que o tempo de passar novamente a linha seja de 20 segundos. Se você eliminar 14 rompimentos de linha por dia, estará aumentando a produção em mais de 1,0 %.

Entretelas (de usar no lado avesso do tecido)

Entretelas posicionadas na frente ou no avesso do tecido servem para dar estabilidade e sustentação ao material que está sendo bordado, de maneira que os pontos que compõem o desenho do bordado possam ser costurados com a mínima interferência ou instabilidade. Esse material serve como um estabilizador para o tecido que vai ser bordado. Sem o tipo adequado de entretela, o tecido pode mover-se demais dentro da área do bastidor, causando o desalinhamento dos pontos bordados do desenho. Em alguns casos, será necessária uma entretela especial para a parte da frente do tecido, ao trabalhar com tecidos com a superfície felpuda, como atalhados, veludo cotelê e piquê. Existem muitos tipos de entretelas disponíveis para frente ou o avesso do tecido, com espessuras variadas para os diversos tipos de tecido com os quais você possa vir a trabalhar.

Existem quatro tipos de entretelas (p/ avesso do tecido) que podem ser utilizadas em bordados: de cortar fora, de rasgar fora, solúvel em água e auto-adesiva. Elas estão disponíveis em muitas texturas, tamanhos e espessuras. Quando você selecionar o tipo de entretela para um tecido específico, considere o tamanho do desenho a ser bordado em conjunto com a contagem e o tipo de pontos a ser utilizado na imagem.

Por fim, certifique-se de que a entretela não esteja tensionada. Algumas entretelas (p/ avesso do tecido) podem não esticar horizontalmente ou verticalmente, mas esticam na diagonal. **NÃO USE ESSE TIPO DE ENTRETELA**, pois ela esticará durante o bordado e poderá ocasionar alterações no desenho.

1. Entretelas de cortar fora feitas de malha de poliéster funcionam extremamente bem com tecidos de coloração clara, já que evitam que seu contorno ao redor do desenho seja visualizado através do tecido depois que o seu excesso for retirado. Esse tipo de entretela é ideal quando estabilidade e uma aparência suave no produto final é almejada como, por exemplo, em roupas de bebês.

2. Entretelas de cortar são excelentes para malhas de peso moderado a grande, mas também podem ser utilizadas em tecidos tramados. Nelas é possível bordar um grande número de pontos, e em camadas duplas ou triplas, elas podem receber uma quantidade enorme de pontos. Esse tipo de entretela (p/ avesso do tecido) também está disponível na cor preta para aqueles que querem que suas roupas fiquem com um acabamento tão bom do lado de dentro quanto do lado de fora. A entretela preta é muito útil em roupas de tonalidade semelhante à dela, feitas de tecidos mais leves. Em comparação com a entretela branca, é menos provável que a entretela preta (p/ lado avesso do tecido) seja vista através de um tecido de tonalidade semelhante.
3. Entretelas auto-adesivas (p/ avesso do tecido) são usadas em tecidos difíceis de serem colocados no bastidor. Esse tipo de entretela é aplicado (com o lado adesivo para cima) no lado inferior do bastidor, possibilitando que o tecido “grude” na superfície exposta, nas áreas a serem bordadas. Quando o bordado for concluído o tecido poderá ser removido, o excesso de entretela poderá ser descartado e o processo poderá ser repetido.
4. Entretelas de rasgar fora podem ser utilizadas em tecidos de peso médio e tecidos robustos como lona, brim e popelina. Essa entretela tem a capacidade de conter muitos pontos, especialmente quando utilizada em camadas duplas ou triplas. Esse tipo de entretela é feito de um material não tecido, que possibilita que ele seja facilmente rasgado fora ao longo das margens do seu bordado depois que este for concluído. Essa entretela também está disponível na cor preta.

5. Entretelas solúveis em água são úteis quando é necessário evitar que tecidos felpudos ou peludos (ex.: toalha) interfiram no posicionamento dos pontos de bordado. Tecidos como veludo cotelê, veludo, atoalhados e peles artificiais são exemplos de materiais felpudos cujas fibras podem penetrar por entre os pontos de bordado enquanto sua máquina costura. O resultado é um desenho inacabado e com aparência malfeita, pois as fibras saem por entre os pontos já costurados do desenho. Nessas situações, a entretela solúvel em água é usada na parte da frente do tecido para ordenar suas fibras de maneira uniforme, possibilitando assim o posicionamento dos pontos do desenho de maneira ordenada e precisa. A entretela solúvel em água também é usada no verso do tecido quando o desenho bordado for constituído de ornamentos onde o resultado visual desejado sejam somente os pontos. Isso é efetuado com entretela solúvel em água, que pode facilmente ser retirada do tecido depois que o bordado for finalizado e qualquer resquício possa ser dissolvido na água. Esse tipo de entretela também é usado no avesso de toalhas, onde com frequência o tecido precisa ser firmado, mas nenhum resíduo de entretela deverá estar presente no produto final.

Técnicas de prender o tecido no bastidor

“Use a ferramenta certa para cada tarefa” é uma afirmação que muitos de nós ouvimos ao longo dos anos. E ela é verdadeira até na indústria de bordados. O tamanho ou tipo errado de bastidor pode ocasionar o desalinhamento dos pontos do desenho durante o bordado, ou até danificar também o produto. É possível escolher um desenho incrível e arruinar o resultado final por simplesmente não utilizar o tamanho ou tipo correto de bastidor, ou utilizá-lo de modo incorreto.

■ Informação básica dos bastidores

Bastidores tubulares: Esse tipo de bastidor permite que tecidos tubulares ou vestimentas previamente montados nesse formato sejam posicionados em torno do compartimento da lançadeira. Esse bastidor permite bordar a parte da frente de uma peça de roupa sem que os pontos atravessem a parte de trás.

Bastidor de boné: Esse bastidor (com aros) é feito especialmente para prender bonés a fim de bordá-los. Estão disponíveis em vários estilos, para máquinas diversas, com dois modelos básicos: um que permite o bordado em um boné esticado de forma horizontal (para o uso em uma máquina plana) ou um que permita que o boné seja bordado em sua forma arqueada original (para uso em uma máquina tubular).

Prendendo o tecido: O tecido e a entretela de verso presos no bastidor devem estar totalmente planos e livres de vincos, ondulações ou bolhas. Se houver vincos, ondulações ou bolhas que precisem ser removidos, certifique-se de puxar o tecido e a entretela juntos. Não puxe além do necessário para deixar o tecido plano e sem imperfeições. Esticar demasiadamente o tecido durante essa operação pode causar franzimento ao redor do bordado finalizado depois que o bastidor for removido. E também pode gerar lacunas de pontos entre partes do desenho.

Posicionamento interno/externo no bastidor: A saliência formada pelo tecido + entretela na parte traseira da moldura externa deverá ter uns 3 mm de altura. Aperte o parafuso somente se a moldura interna parecer solta. Evite apertar muito o parafuso, pois isso causará o franzimento do tecido e poderá espanar o parafuso.

Tabela de compatibilidade de entretelas com tecidos

Tecido/ vestimenta	Camadas de entretela no avesso do tecido	Camadas de entretela na frente do tecido	Comentários
Atoalhados	1 de rasgar fora	1 solúvel em água	Aumenta a densidade e/ou largura dos pontos SATIN. Detalhes delicados e letras pequenas tendem a ficar presos nas fibras do tecido.
Jaqueta acetinada	Forro grosso: Nenhuma Forro fino ou sem forro: 1 de rasgar fora	Nenhuma	Se a vestimenta escorregar no bastidor, causando problemas de alinhamento, enrole fita crepe ou fita de viés de tecido no bastidor interno. Isso cria uma superfície rugosa para prender a vestimenta e também ajuda a minimizar o desgaste do bastidor.
Lençóis de algodão	1 de rasgar fora	Nenhuma	Desenhos de alta densidade de pontos ou muito detalhados podem precisar de mais entretela no avesso do tecido. Se for o caso, use duas camadas de entretela de espessura fina ao invés de uma camada de entretela grossa.
Brim	1 de rasgar fora	Nenhuma	Reduza a velocidade se a agulha começar a aquecer e a linha se romper.
Chapéus, bonés e gorros	Opcional	Opcional	Troque as agulhas com uma frequência maior que o normal pois a entretela engomada p/ avesso do tecido deixa a agulha cega com mais rapidez. Uma entretela de rasgar fora mais fina ajuda a reduzir a ocorrência de rompimentos de linha e ajuda a regularizar a tensão da linha. Use entretela na frente do tecido em veludo cotelê ou bonés com frente de espuma.
Camisa social (tecido)	1 de rasgar fora	Nenhuma	Desenhos de alta densidade ou muito detalhados podem precisar de mais entretela no avesso. Se for o caso, use duas camadas de entretela de espessura fina ao invés de uma camada de entretela grossa.
Camisa de golfe	1 de cortar fora	Opcional	Use entretela na frente do tecido para desenhos que possuem pequenas letras ou muitos detalhes, e também para peças em piquê.
Moleton	1 de rasgar fora	Opcional	Use entretela na frente se a vestimenta tiver uma superfície texturizada (tipo cesto de vime) ou sarja grossa.
Lona	1 de rasgar fora	Nenhuma	Prenda firmemente no bastidor.
Veludo cotelê	1 de rasgar fora	1 solúvel em água	Uma densidade maior de pontos ou mais pontos de amarração e também entretela na frente do tecido podem ser necessários para evitar que pontos "desapareçam" no meio do tecido.
Seda ou lingerie	1 ou 2 de rasgar fora com espessura fina	Opcional	Reduza a velocidade de costura. A tensão do fio deverá ser baixa. Use entretela na frente do tecido para desenhos com muitos detalhes ou letras pequenas. Para tecidos muito finos, use uma linha mais fina ainda. Evite pontos satin muito estreitos em letras ou detalhes; ao invés disso, aumente a largura dos pontos satin ou use o ponto reto triplo (Bean Stitch). Remova com cuidado (não puxe) as entretelas da frente e do avesso da vestimenta.
Suéter tricotado	1 de cortar fora ou adesiva de rasgar fora	1 solúvel em água	Use organza com a trama bem fechada ou tecido de cortinas em uma cor semelhante como entretela no avesso para tecidos tricotados mais grossos ou perfurados.

Tecido/ vestimenta	Camadas de entretela no avesso do tecido	Camadas de entretela na frente do tecido	Comentários
Agasalho de abrigo	1 de cortar fora ou adesiva de rasgar fora	Opcional	Desenhos muito detalhados podem necessitar de duas camadas de entretela fina de cortar fora. Use uma entretela na frente em tecidos muito grossos ou em desenhos muito detalhados.
Camisetas	1 fina de cortar fora ou adesiva de rasgar fora	Opcional	Use entretela na frente do tecido em desenhos com muitos detalhes ou letras pequenas. A tensão deve ser baixa. Evite desenhos com grande quantidade de pontos.



Nota

- Devido a grande variedade de tecidos e entretelas disponível, as informações anteriores devem ser usadas somente como guia. Se não se sentir seguro com relação a uma determinada combinação de tecido/entretela, borde uma amostra de teste antes de fazê-lo num vestuário acabado.

ACESSÓRIOS OPCIONAIS

Utilizando o bastidor de boné opcional

Ao utilizar o bastidor de boné opcional, os desenhos poderão ser bordados em bonés e chapéus. Os procedimentos para utilizar o bastidor de boné são descritos a seguir.

Bastidor de boné e seus acessórios

O acionador do bastidor de boné e a base de montagem são necessários para poder utilizar o bastidor de boné.

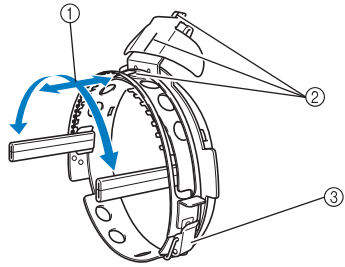
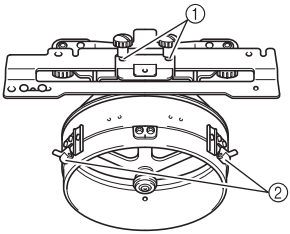
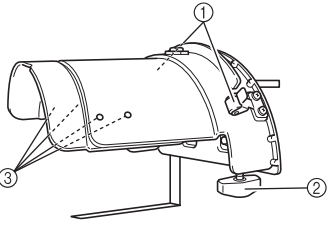
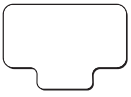
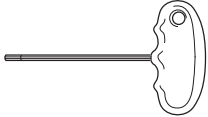
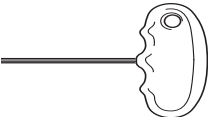
<p>Bastidor de boné avançado 2</p> <ol style="list-style-type: none">1 Área de bordar: 60 mm (A) x 130 mm (L)2 A marca indica o centro da área de bordar.3 Trava de pressão 	<p>Acionador do bastidor de boné e 4 parafusos de aperto manual</p> <p>Para fixar o bastidor de boné no carro, remova a base de suporte do bastidor e, em seguida, instale esse acionador do bastidor de boné no carro da máquina.</p> <ol style="list-style-type: none">1 Insira os parafusos de aperto manual nesses orifícios e aperte os parafusos para fixar a seção móvel. Use esses orifícios ao armazenar esse acionador de bastidor de boné.2 Mola de retenção O bastidor de boné fica fixado por duas molas de retenção. 	<p>Base de montagem</p> <p>Use quando estiver colocando um boné no bastidor de boné.</p> <ol style="list-style-type: none">1 Presilhas O bastidor de boné fica fixado por duas presilhas.2 Encaixe de fixação Aperte o parafuso de aperto manual para prender na superfície de montagem.3 Parafusos Ajuste o tamanho da base de montagem de acordo com o tipo de boné a ser bordado. 
<p>Almofada</p> 	<p>Chave Allen (grande)</p> 	<p>Chave Allen (média)</p> 
<ul style="list-style-type: none">• Use quando estiver ajustando o anel do acionador do bastidor de boné e a altura do suporte em L. (Consulte a página 231.)		



Lembrete

- Antes de instalar o bastidor de boné, certifique-se de ajustar o anel do acionador do bastidor de boné e a altura do suporte em L. (Se você estiver utilizando a mesma máquina, esse ajuste será necessário somente na primeira vez em que for utilizado. Além disso, esse ajuste não será necessário se você instalar o bastidor de boné que acompanha a máquina).
- Depois de ajustar o anel do acionador do bastidor de boné e a altura do suporte em L, eles deverão ser ajustados novamente se você utilizar uma máquina diferente. A altura poderá variar de acordo com a máquina em uso. Para obter mais informações, entre em contato com seu representante de vendas.



Nota

- Se o bastidor de bordar bonés for instalado, os indicadores de bastidores de bordar exibindo quais bastidores podem ser utilizados serão exibidos na tela, do seguinte modo:



Tipos de bonés

Recomendamos utilizar os seguintes tipos de boné nesta máquina:

■ Padrão (estilo Pro)

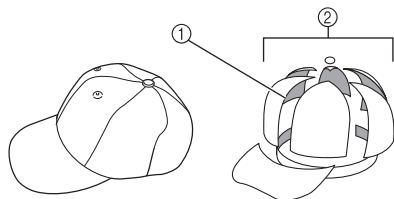

- ① Face: Estilo Pro
- ② 6 gomos

Otto International, Inc. Número do modelo do boné (exemplo)	OTTO27-007	
Forro de malha no avesso dos painéis frontais (macios ou rígidos)	Fronte firme ereta	Coroa macia não ereta
Facilidade de prender no bastidor	Fácil (recomendado)	Relativamente fácil
Forro	1 a 2 camadas	2 a 3 camadas

■ Perfil curto (encaixe baixo)

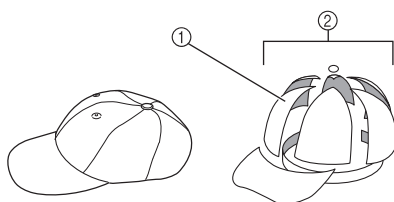

- ① Face: Encaixe baixo
- ② 6 gomos

Otto International, Inc. Número do modelo do boné (exemplo)	OTTO23-225	OTTO18-203
Forro de malha no avesso dos painéis frontais (macios ou rígidos)	Fronte firme ereta	Coroa macia não ereta
Facilidade de prender no bastidor	Muito difícil (o tecido do boné é muito duro).	Relativamente fácil
Forro	1 a 2 camadas	2 a 3 camadas

■ Estilo golfe

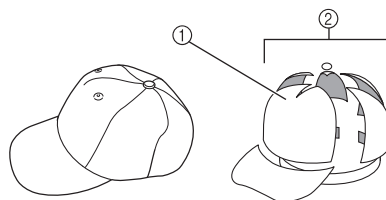

- ① Face: Não dividida
- ② 5 gomos

Otto International, Inc. Número do modelo do boné (exemplo)	OTTO37-024	
Forro de malha no avesso dos painéis frontais (macios ou rígidos)	Fronte firme ereta	
Facilidade de prender no bastidor	Relativamente fácil	
Forro	1 a 2 camadas	



Lembrete

- Verifique se esta área ① está coberta com malha.

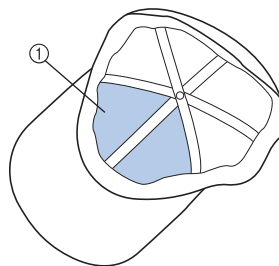

Nota

- Não existe uma linha central que possa ser utilizada como um guia para colocar o boné no bastidor de bonés. Antes de colocar o boné no bastidor utilize um lápis de carvão para marcar a linha central.

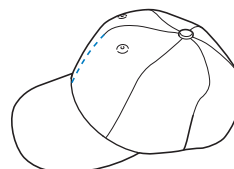

■ Tipos de boné não recomendados para bordar

- Bonés com um painel frontal com menos de 50 mm de altura (como viseiras)
- Bonés de criança
- Bonés com a aba maior do que 80 mm

Precauções com relação aos tecidos

■ Tecidos de boné recomendados para bordar

- 35% algodão / 65% poliéster
- 100% algodão
- 80% lã / 20% nylon
- 15% lã / 85% acrílico

■ Tecidos de boné não recomendados para bordar

Se você utilizar bonés dos seguintes tipos de tecido, será muito difícil colocá-los no bastidor e eles poderão facilmente enrugor ou encolher.

- Espuma de poliéster
- Tecido elástico
- Tecido pesado de lã
- 100% Nylon
- Camurça

Preparando-se para utilizar o bastidor de boné

■ Instalando o acionador do bastidor de boné

Toque em  → Basic Operation → 

→  para visualizar um vídeo da operação no display (consulte a página 206).

Remova a base de suporte do bastidor do carro na máquina e, em seguida, instale o acionador do bastidor de boné. Antes de remover a base de suporte do bastidor, remova o bastidor de bordar. (consulte a seção “Removendo o bastidor de bordar” na página 68.)

1 Solte e remova os dois parafusos de aperto manual e a base de suporte do bastidor.

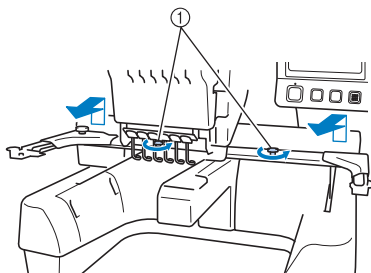

① Parafusos de aperto manual

- Os parafusos de aperto manual removidos permanecem fixados na base de suporte do bastidor.

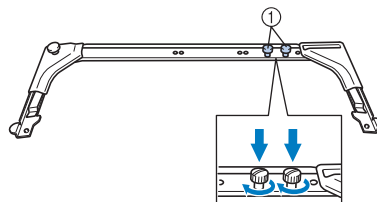

- ① Coloque os dois parafusos de aperto manual novamente na base de suporte do bastidor.

2 Remova os dois parafusos de aperto manual do acionador do bastidor de bonés e coloque-os de lado. Desaperte os dois parafusos de aperto manual (de baixo) (4 voltas).

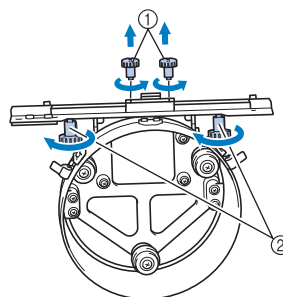

- ① Parafusos de aperto manual (superior)
② Parafusos de aperto manual (inferior)

3 Passe a base da máquina pelo anel do acionador do bastidor de bonés.

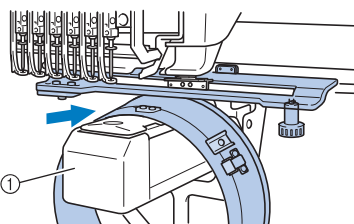

- ① Base da máquina

Nota

- Tenha o cuidado de não deixar o acionador do bastidor de bonés esbarrar nas peças adjacentes, como o calçador.

Instale o acionador do bastidor de boné no carro conforme descrito nos passos 4 a 7 a seguir.

- 4** Insiram nas aberturas em V do carro os dois parafusos de aperto manual da parte inferior do acionador do bastidor de boné e, em seguida, coloque a placa de montagem do acionador do bastidor de boné no topo da placa de montagem do bastidor, que fica no carro.

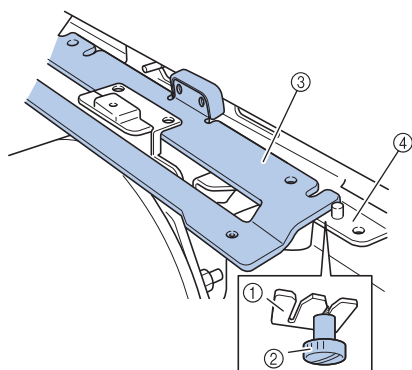

- ① Abertura no carro
- ② Parafuso de aperto manual do acionador do bastidor de boné
- ③ Placa de montagem do acionador do bastidor de boné
- ④ Placa de montagem do bastidor, que fica no carro

- 5** Insira os pinos da placa de montagem do bastidor (do carro) nos orifícios que ficam na placa de montagem do acionador do bastidor de boné.

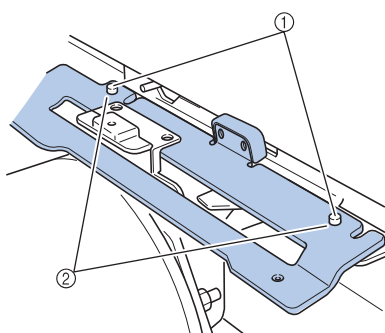

- ① Pinos existentes na placa de montagem do bastidor
- ② Orifícios na placa de montagem do acionador do bastidor de boné

- 6** Insira e aperte os dois parafusos de aperto manual (de cima) nos orifícios externos da placa de montagem do acionador do bastidor de boné.

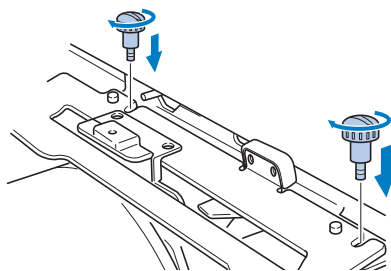

- 7** Enquanto empurra o acionador do bastidor de boné em direção à máquina para que fique totalmente inserido, aperte os dois parafusos de aperto manual (de baixo) para fixar o acionador do bastidor de boné.

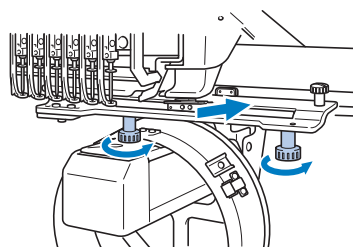

- Isso conclui a instalação do acionador do bastidor de boné.

■ Ajustando o acionador do bastidor de boné

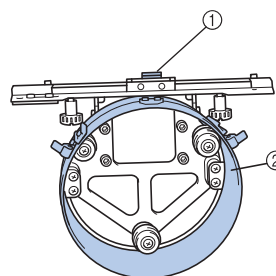

- ① Suporte em L
- ② Anel



Lembrete

- Se você estiver utilizando a mesma máquina, o ajuste no acionador do bastidor de boné será necessário somente na primeira vez que a máquina for utilizada.

- 1** Ligue a máquina. Depois que o carro se mover para sua posição inicial desligue a máquina.



Nota

- Certifique-se de ajustar o acionador do bastidor de boné com o carro em sua posição inicial.

- 2** Utilizando a chave Allen (média), desaperte os dois parafusos hexagonais. Desaperte os parafusos apenas uma volta.

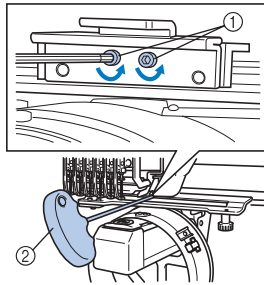

- ① Parafusos hexagonais
② Chave Allen (média)



Nota

- Não desaperte muito os parafusos.

- 3** Abaixe o suporte em L para que toque na base da máquina e aperte os dois parafusos hexagonais utilizando a chave Allen (média). Aperte firmemente os parafusos.

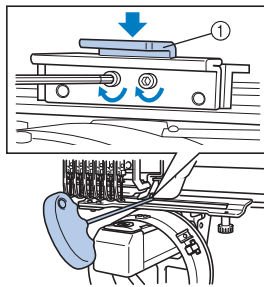

- ① Suporte em L

- 4** Utilizando a chave Allen (grande) desaperte os quatro parafusos hexagonais no lado interno do anel. Desaperte os parafusos apenas uma volta.

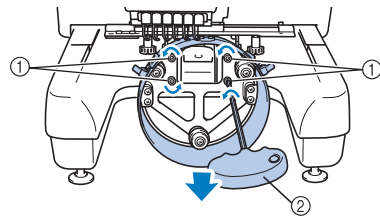

- ① Parafusos hexagonais
② Chave Allen (grande)

- Quando os parafusos estiverem desapertados, você poderá abaixar o anel.



Nota

- Não desaperte muito os parafusos.

- 5** Insira a almofada entre a base da máquina e o anel do acionador do bastidor.

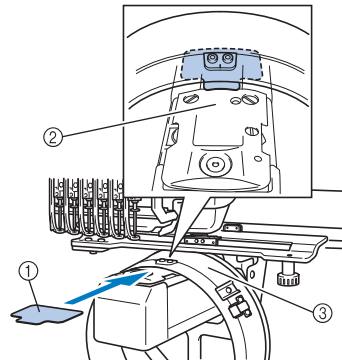

- ① Almofada
② Base da máquina
③ Anel do acionador do bastidor de boné

- 6** Pressione o anel levemente para baixo e use a chave Allen (grande) para apertar os quatro parafusos hexagonais no lado interno do anel. Aperte firmemente os parafusos.

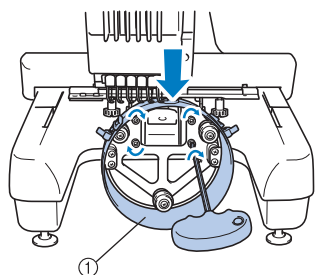

① Anel

! CUIDADO

● Verifique se cada parafuso hexagonal está firmemente apertado. Se qualquer parafuso permanecer solto, a máquina poderá causar ferimentos.

- 7** Remova a almofada inserida no passo 5.

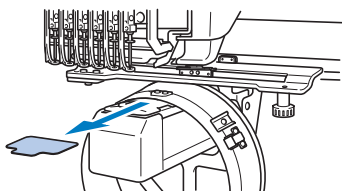

- **Instalando o espaçador da chapa da agulha**
Instale o espaçador da chapa da agulha na chapa da agulha.

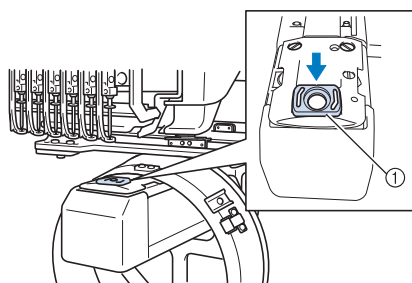

① Espaçador da chapa da agulha

■ **Preparando a base de montagem**

Abaixe a barra de retenção e, em seguida, fixe a base de montagem em uma superfície estável, como uma bancada.

- 1** Use uma chave Phillips para desapertar os dois parafusos e, em seguida, abaixe a barra de retenção na direção da seta.

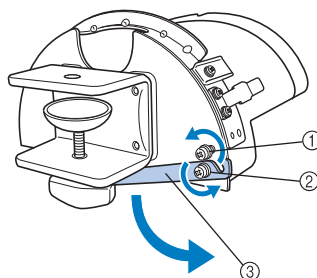

- ① Desaperte o parafuso de modo que a barra de retenção possa se fixar no parafuso e o parafuso possa apertá-la.
② Desaperte até que a barra de retenção se mova.
③ Barra de retenção

- 2** Aperte os dois parafusos.
● Fixe firmemente a barra de retenção.

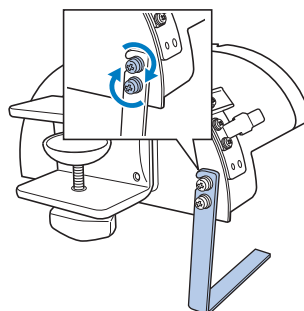

Fixe a base de montagem em uma superfície de montagem estável, como uma bancada.

- 3** Desaperte o parafuso de aperto manual da base de montagem para abrir o encaixe de fixação deixando-o mais largo do que a espessura da placa de montagem.

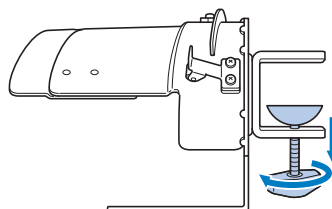

- O encaixe de fixação pode ser montado em uma superfície de montagem com espessura de 9 mm a 38 mm.

- 4** Aperte firmemente o encaixe de fixação na superfície de montagem apertando o parafuso de aperto manual.

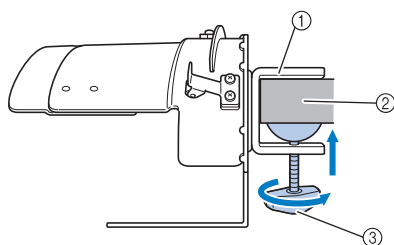

- ① Encaixe de fixação
- ② Superfície de montagem
- ③ Aperte o parafuso de aperto manual



Lembrete

- Se houver folga entre o parafuso de aperto manual e a superfície de montagem, insira a almofada incluída conforme ilustrado abaixo.

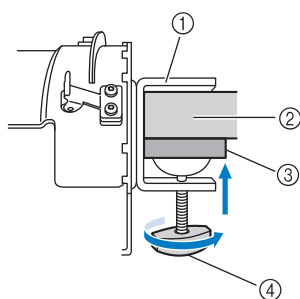

- ① Encaixe de fixação
- ② Superfície de montagem (bancada, mesa, etc.)
- ③ Almofada
- ④ Parafuso de aperto manual

- 5** **Verifique se não há folga.**
Se houver folga monte novamente a base de montagem na superfície em que é fixada.



Nota

- Certifique-se de que o encaixe de fixação esteja firmemente fixado na superfície de montagem e que o parafuso de aperto manual esteja bem apertado.
- Não instale a base de montagem em uma superfície instável (flexível, torta ou dobrada).
- Tenha o cuidado de não deixar a base de montagem cair quando for removida.

- 6** Ajuste o tamanho da base de montagem de acordo com o tipo de boné que você estiver bordando.

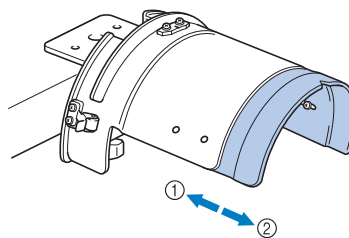

- ① Perfil curto (encaixe baixo)
- ② Padrão (estilo Pro)

■ Para o tipo padrão

Utilizando uma chave Phillips desaperte uma volta de cada um dos quatro parafusos (dois à esquerda e dois à direita) no interior da base de montagem para afrouxá-los.

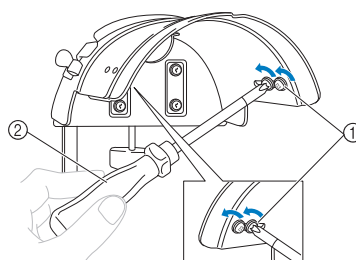

- ① Parafusos
- ② Chave Phillips



Nota

- Não remova qualquer um dos quatro parafusos (os dois da esquerda e os dois da direita); caso contrário poderá perdê-los. Gire os parafusos apenas o suficiente para afrouxá-los.

Puxe a base de montagem em direção a você e, em seguida, utilize a chave Phillips para apertar os quatro parafusos (dois à esquerda e dois à direita).

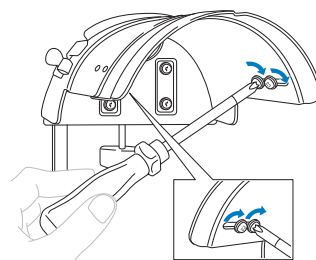

- Isso conclui a preparação da base de montagem.

Fixando o bastidor de boné

Toque em → Basic Operation → →

para ver um vídeo da operação no display (consulte a página 206).

Coloque o boné no bastidor de boné fixado na base de montagem e, em seguida, remova o bastidor da base de montagem com o boné fixado a ele. Em seguida, instale o bastidor de boné no acionador do bastidor de boné existente na máquina.

■ Instalando o bastidor de boné na base de montagem e colocando um boné no bastidor.

1 Instale o bastidor de boné na base de montagem.

Alinhe a lateral da base de montagem com o braço do bastidor de boné e, em seguida, pressione o bastidor de boné no lugar.

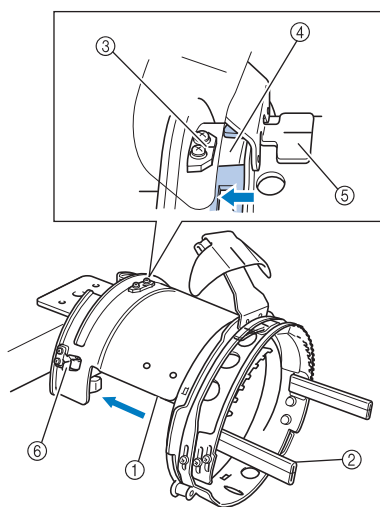

- ① Lateral da base desmontagem
- ② Braço do bastidor de boné
- ③ Placa guia na base de montagem
- ④ Abertura no bastidor de boné
- ⑤ Retentor da cinta do boné
- ⑥ Presilha

- Alinhe a abertura do bastidor de boné com a placa guia da base de montagem e, em seguida, encaixe o bastidor no lugar.

- ▶ O bastidor de boné padrão é fixado com as duas presilhas (clipes), uma no lado direito e outra no lado esquerdo.

2 Solte a trava de pressão do bastidor de boné e desengate a presilha. Abra o cinto de aperto. E também, abra o prensador da aba.

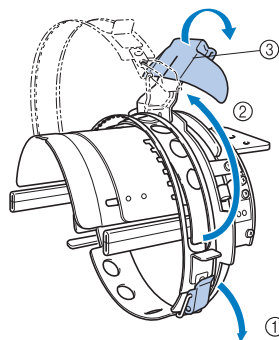

- ① Trava de pressão solta
- ② Cinto de aperto aberto
- ③ Prensador da aba

3 Fixe a entretela com os pinos do bastidor de boné.

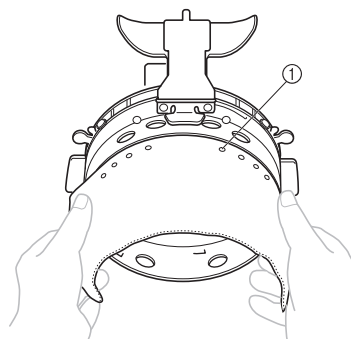

- ① Pinos
- Certifique-se de que os pinos atravessem a entretela para fixá-la firmemente.

4 Levante (vire) a cinta do boné (dentro dele) e coloque o boné no bastidor de boné.

Utilizando ambas as mãos, segure ambos os lados do boné e alinhe a borda do quadro de baixo com a base da aba.

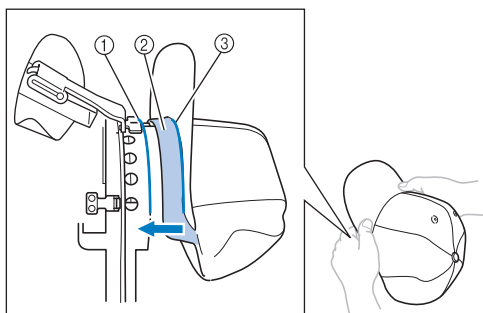

- ① Borda do quadro de baixo
- ② Cinta do boné
- ③ Base da aba

Ao mesmo tempo, alinhe a linha central do boné com a linha central do retentor da cinta do boné e deslize a cinta do boné sob o retentor da cinta do boné.

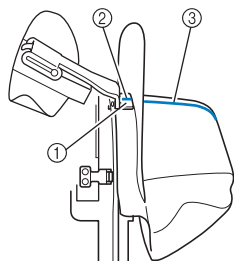

- ① Retentor da cinta do boné
- ② Linha central do retentor da cinta do boné
- ③ Linha central do boné

5 Alinhe a linha central do boné com a abertura da base de montagem.

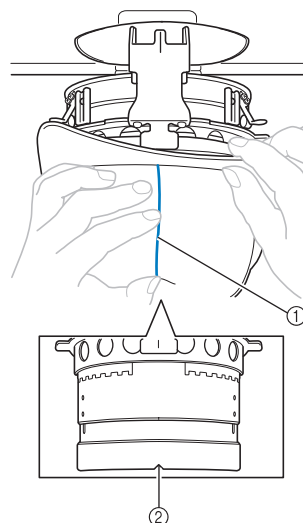

- ① Linha central do boné
- ② Abertura da base de montagem

6 Coloque a cinta do boné dentro da abertura do bastidor de boné.

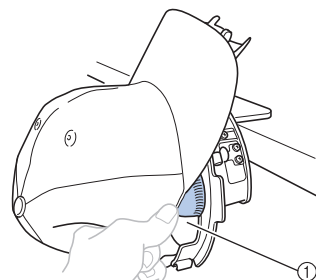

- ① Abertura no bastidor de boné

7 Feche as cintas de aperto de modo que a aba do boné passe por entre as cintas de aperto interna e externa.

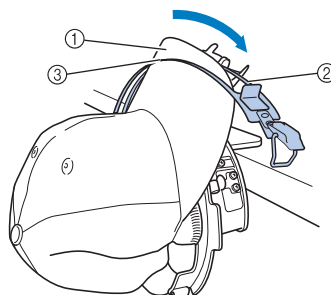

- ① Aba do boné
- ② Cinta de aperto interna
- ③ Cinta de aperto externa

8 Alinhe precisamente os dentes das cintas de aperto com a base da aba.

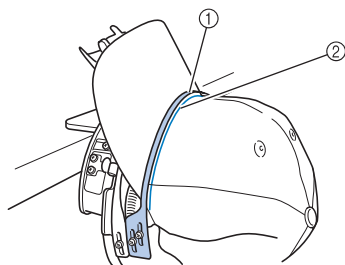

- ① Dentes das cintas de aperto externa
- ② Base da aba



Nota

- Solte os dois parafusos da cinta de aperto externa e ajuste sua posição para se amoldar ao formato do boné de modo que os dentes da cinta de aperto fiquem alinhados perfeitamente com a base da aba.

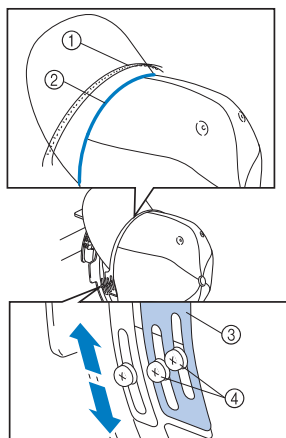

- ① Dentes da cinta de aperto externa
- ② Base da aba
- ③ Cinta de aperto externa
- ④ Parafusos da cinta de aperto externa

9 Ajuste o outro lado do mesmo modo.

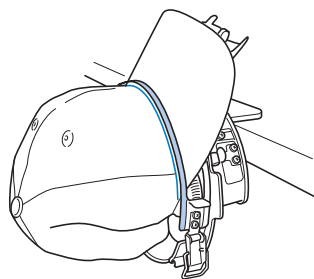

10 Feche a alavanca da trava de pressão.

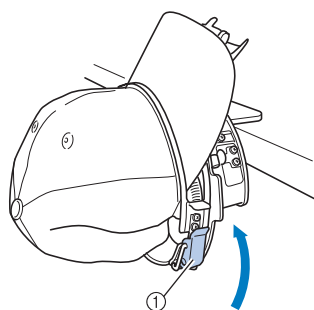

- ① Alavanca da trava de pressão



Nota

- Se o tecido do boné for grosso e as cintas de aperto não puderem fechar, ou se o tecido for fino e o boné ficar muito solto dentro do bastidor, solte o parafuso da cinta de aperto interna e ajuste essa cinta.

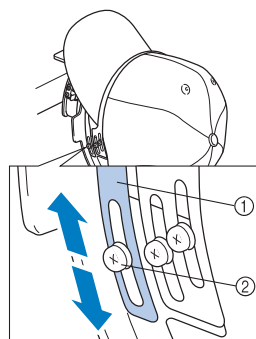

- ① Cinta de aperto interna
- ② Parafuso da cinta de aperto interna

- 11** Puxe as extremidades do boné para fora a partir do centro para remover as folgas.

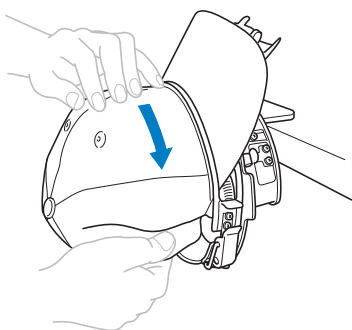

- 12** Use os clips para prender o boné.

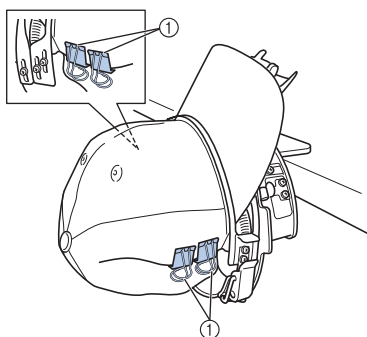

① Clips

- Repita os passos 11 e 12 no outro lado para remover as folgas e fixar o boné com os clips.

- 13** Puxe o prendedor da aba para cima o máximo possível. Em seguida, vire-o sobre a aba do boné e depois abaixe-o.

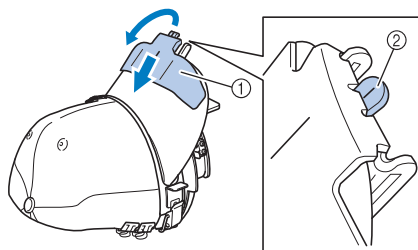

① Prendedor da aba

② Linha central do prendedor da aba

- Abaixar completamente o prendedor da aba de forma que a linha central do prendedor da aba fique visível.

- 14** Ajuste a aba deixando-a arredondada.

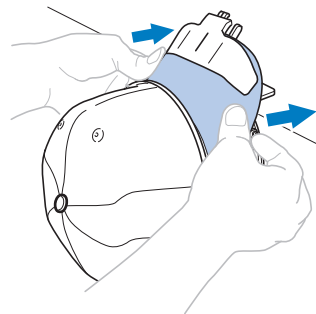

- Isso conclui o posicionamento do boné no bastidor de boné.

- 15** Remova o bastidor de boné avançado da base de montagem.

Pressione as presilhas direita e esquerda na base de montagem com ambos os polegares e, em seguida, puxe para fora o bastidor de bordar conforme ilustra a figura.

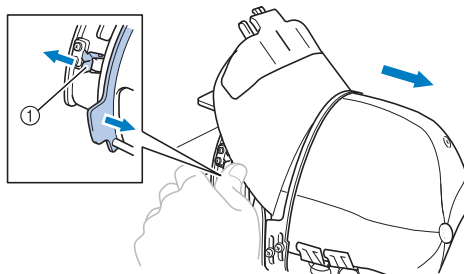

① Presilha

■ **Instalando o bastidor de boné na máquina de bordar**

O acionador do bastidor de boné é necessário para fixar o bastidor de boné na máquina de bordar. Antes de fixar o bastidor de boné na máquina, instale o acionador do bastidor de boné no carro. (Consulte a seção “Instalando o acionador do bastidor de boné” na página 229.)

1 **Instale o bastidor de boné no acionador do bastidor de boné.**

Conforme ilustra a figura, vire a posição de bordar para o lado ao inserir o bastidor de boné de modo que a aba do boné não esbarre na máquina de bordar.

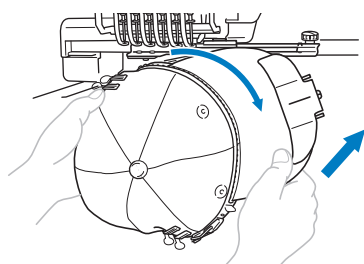

- Tenha o cuidado de não deixar o boné esbarrar nas peças adjacentes, tais como o calcador.

Depois de virar o bastidor do boné deixando a superfície de bordar voltada para cima, alinhe o anel do acionador do bastidor de boné com o anel do bastidor do boné. Enquanto desliza o bastidor de boné para a esquerda e para a direita, alinhe a abertura do bastidor de boné com a placa guia no acionador do bastidor de boné e, em seguida, encaixe o bastidor no lugar.

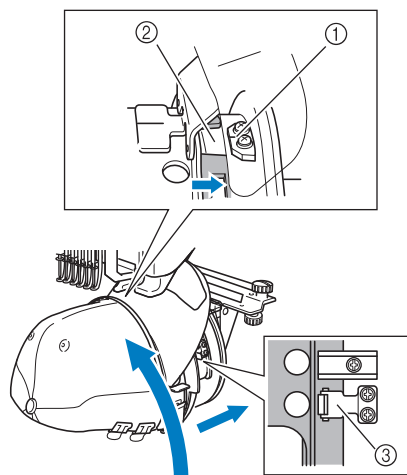

- ① Placa guia no acionador do bastidor de boné
- ② Abertura no bastidor de boné
- ③ Presilha

► O bastidor de boné é fixado firmemente com as presilhas. Certifique-se de que todas as presilhas do acionador estejam fixas firmemente nos orifícios do bastidor. Isso conclui a instalação do bastidor de boné e o boné já está pronto para ser bordado.

■ **Removendo o bastidor de boné**

Depois de concluir o bordado, remova o bastidor de boné e retire o boné.

1 **Remova o bastidor de boné do acionador do bastidor de boné.**

Pressione as duas presilhas na base do bastidor de boné com os polegares e puxe para fora o bastidor de bordar, conforme ilustra a figura.

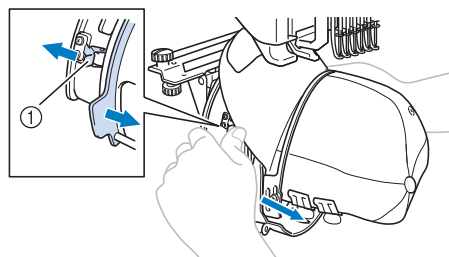

- ① Presilha

Conforme ilustra a figura, vire a posição de bordar para o lado ao remover o bastidor de boné de modo que a aba do boné não esbarre na máquina de bordar.

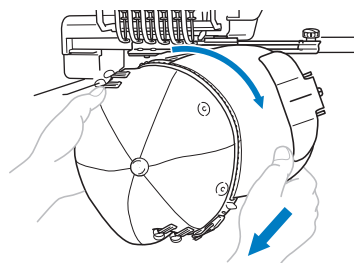

- Tenha o cuidado de não deixar o bastidor de boné esbarrar nas peças adjacentes, tais como o calcador.

- 2** Depois de remover o prendedor da aba, solte a trava de pressão da cinta de aperto, remova as presilhas e, em seguida, remova o boné.

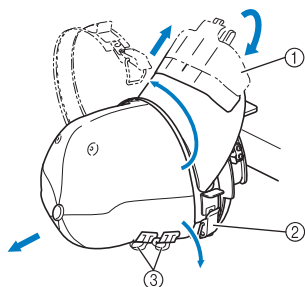

- ① Prendedor da aba
② Trava de pressão
③ Presilhas

Instalando a base de suporte do bastidor

Depois de concluir o bordado utilizando o bastidor de boné, remova o espaçador da chapa da agulha e o acionador do bastidor de boné e reinstale a base de suporte do bastidor.

- 1** Remova o espaçador da chapa da agulha.

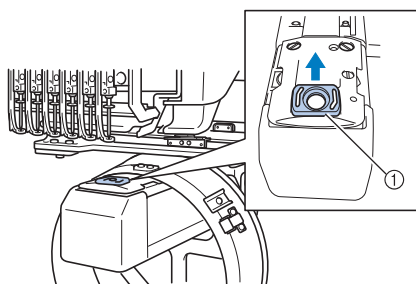

- ① Espaçador da chapa da agulha

- 2** Desaperte os dois parafusos de aperto manual (de baixo).

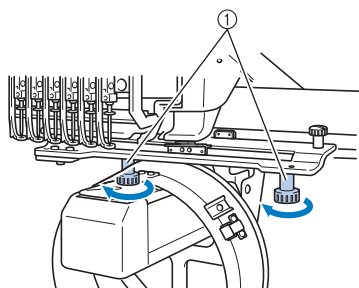

- ① Parafusos de aperto manual

- 3** Remova os dois parafusos de aperto manual (de cima).

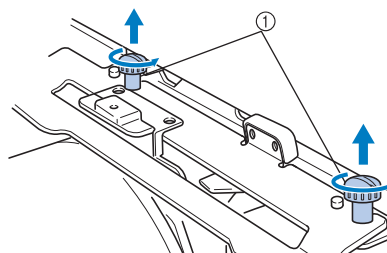

- ① Parafusos de aperto manual

- 4** Remova o acionador do bastidor de boné.

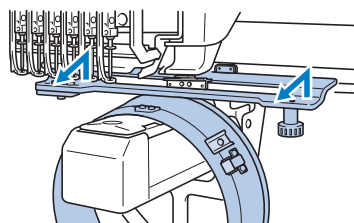

Nota

- Tenha o cuidado de não deixar o acionador do bastidor de boné esbarrar nas peças adjacentes, tais como o calçador.

- 5** Tendo o orifício do retentor da cinta do boné alinhado com a linha central da placa guia, insira os dois parafusos de aperto manual removidos no passo 3 nos orifícios existentes no topo e, em seguida, aperte os parafusos de aperto manual.

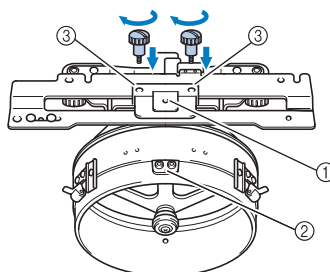

- ① Orifício no retentor da cinta do boné
② Linha central da placa guia
③ Orifícios no topo

- Insira os parafusos de aperto manual nos orifícios onde o acionador do bastidor de boné foi originalmente instalado (orifícios de onde os parafusos de aperto manual foram removidos no passo 2 da página 229).

- A seção móvel do acionador do bastidor de boné está fixada.

- 6** Alinhe os orifícios na base de suporte do bastidor com os pinos na placa de montagem do bastidor, existente no carro.

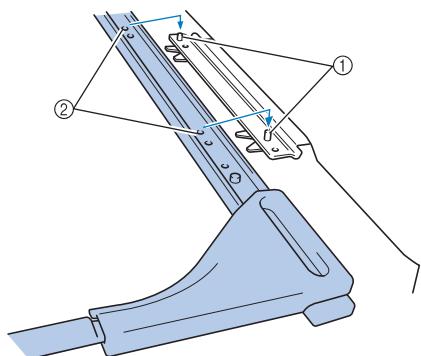

- ① Pinos na placa de montagem do bastidor
② Orifícios na base de suporte do bastidor

- 7** Fixe a base de suporte do bastidor com os dois parafusos de aperto manual.

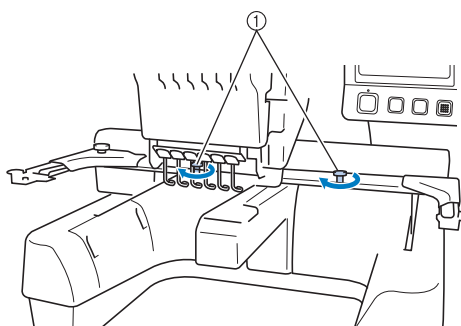

- ① Use os parafusos de aperto manual que acompanham a máquina (parafusos de aperto manual removidos no passo 1 da página 229).

! CUIDADO

- Aperte firmemente os parafusos de aperto manual utilizando a chave de fenda com forma de disco incluída.

Informações adicionais para digitalização

Ao criar um desenho para ser bordado em um bastidor de boné, preste atenção aos seguintes pontos para evitar problemas de registro (desalinhamento de espaços abertos no desenho).

- 1** Costure pontos de amarração.

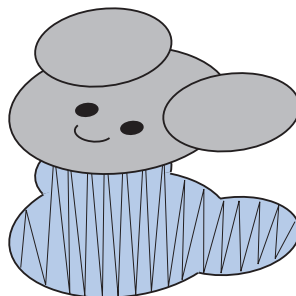

- 2** Inicie o desenho do bordado a partir do centro e costure em direção às extremidades.

Na máquina, a ordem em que os desenhos são selecionados quando forem combinados será a ordem em que eles serão costurados.

No exemplo a seguir, selecione os desenhos (letras, no caso) na ordem

“E” → “A” → “B” → “R” para criar o desenho combinado “BEAR”.

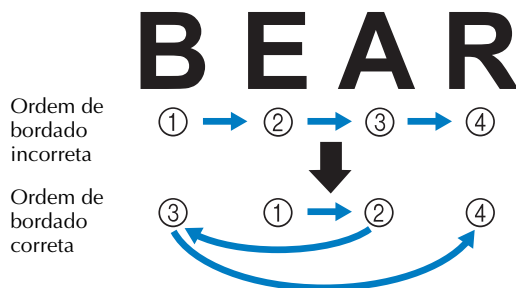

Nota

- NÃO borde de uma extremidade à outra, caso contrário, o tecido poderá enrugur ou encolher.

- 3** Ao bordar contornos dos desenhos, verifique se a largura do ponto satin é de pelo menos 2 mm e se a costura sobrepõe o tecido em pelo menos 1 mm. E também, verifique se não há saltos de pontos longos no contorno de cada região ou letra.

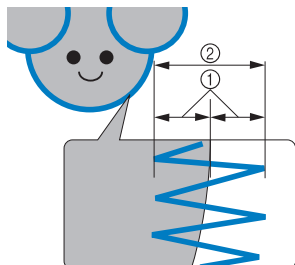

- ① Pelo menos 1 mm
- ② Pelo menos 2 mm

! CUIDADO

- Não borde mais do que quatro camadas sobrepostas.

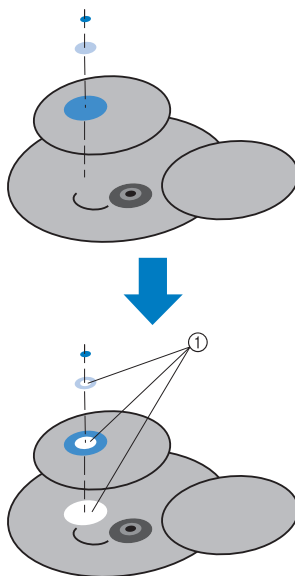

- ① Especificar para que as áreas sobrepostas não sejam bordadas.

Utilizando o enchedor de bobina opcional

Ao enrolar a linha da bobina em uma bobina de metal, use o enchedor de bobina opcional. Os procedimentos para utilizar o enchedor de bobina opcional são descritos a seguir.

Precauções

Sobre as precauções relacionadas à fonte de alimentação, consulte a seção página 32.

! CUIDADO

- Coloque o enchedor da bobina sobre uma superfície nivelada e estável.
- Utilize somente bobinas fornecidas com esse enchedor de bobina.

Enchedor de bobina opcional e seus acessórios

Verifique se o enchedor de bobina e acessórios relacionados a seguir acompanham a máquina.

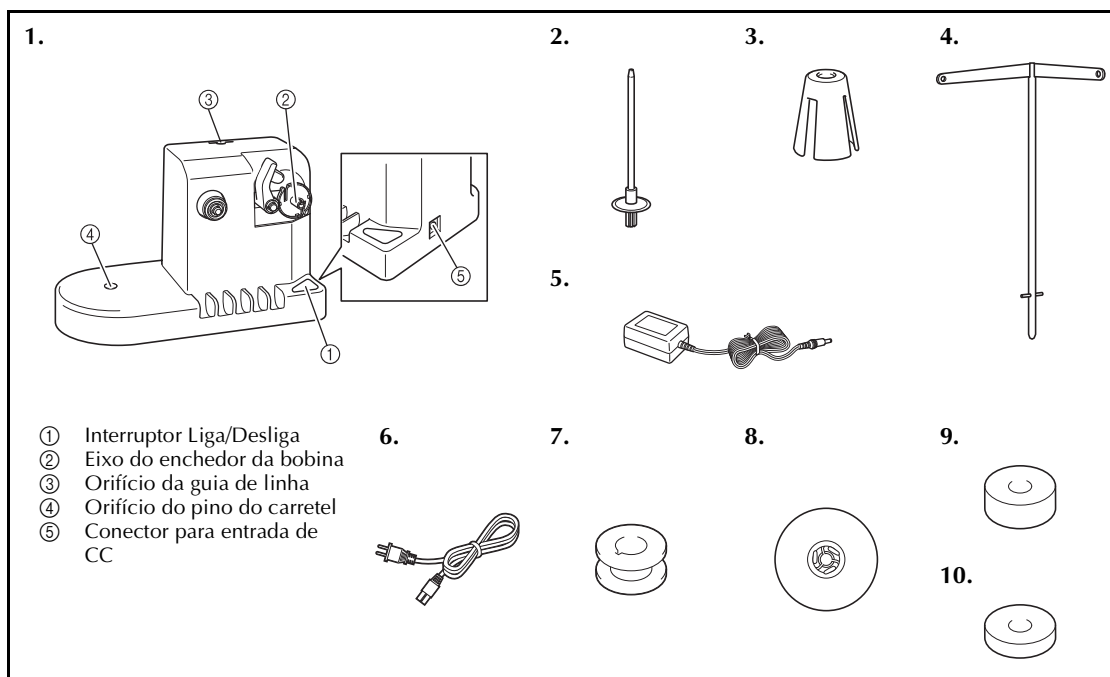

N°	Nome	Código da peça	N°	Nome	Código da peça
1	Enchedor de bobina	PRBW1	6	Cabo elétrico	Visite o seu revendedor autorizado mais próximo.
2	Pino do carretel	XC5949-051	7	Bobinas de metal x 5	100376-053
3	Amortecedor do carretel	XA0679-050	8	Retentor do carretel	130012-054
4	Guia de linha	XC6644-151	9	Peso (L)	XC5974-151
5	Adaptador de alimentação CA	Visite o seu revendedor autorizado mais próximo.	10	Peso (S)	XC6631-051

- O código do conjunto do enchedor da bobina poderá variar de acordo com a área onde a máquina for adquirida.

Instalando o enchedor de bobina opcional

Instale o pino do carretel, o amortecedor do carretel e a guia de linha no enchedor da bobina.

1 Insira o pino do carretel e o amortecedor do carretel.

Abaixe a base e, em seguida, insira o pino do carretel diretamente no orifício. Em seguida, insira o amortecedor de carretel.

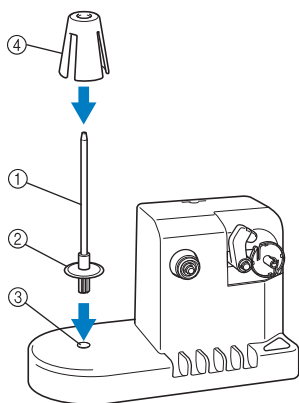

- ① Pino do carretel
- ② Base do pino do carretel
- ③ Orifício do pino do carretel
- ④ Amortecedor do carretel

2 Insira a guia de linha.

Insira a guia de linha no orifício, em linha reta, com os pinos da guia de linha alinhados com as aberturas laterais do orifício.

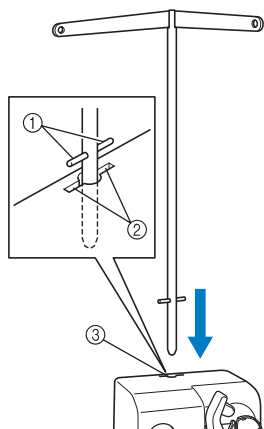

- ① Pinos da guia de linha
- ② Aberturas para o encaixe da guia de linha
- ③ Orifício para a guia de linha

- Insira firmemente a guia de linha o máximo possível e verifique se ela está bem fixada.

Conectando o adaptador de alimentação de CA

1 Insira o plugue do cabo elétrico no adaptador de alimentação de CA.

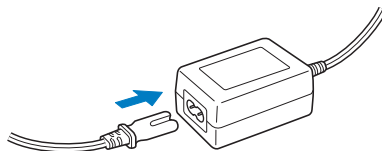

2 Conecte o cabo de alimentação CA ao conector de entrada CC do enchedor de bobina e, em seguida, conecte o plugue do cabo elétrico a uma tomada elétrica residencial.

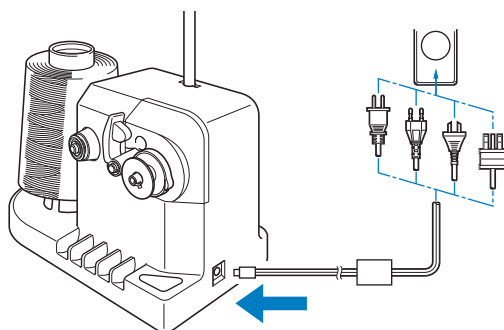

- Insira firmemente o plugue do adaptador CA no conector de entrada CC do enchedor de bobina.

! CUIDADO

- Utilize somente o adaptador CA incluído. O uso de outro adaptador CA poderá resultar em danos.
- Antes de conectar ou desconectar o adaptador CA, certifique-se de que a unidade não esteja em funcionamento.
- Depois de utilizar o enchedor de bobina, desconecte-o da tomada elétrica.

Enchendo a bobina

Prepare a bobina e o carretel de linha da bobina. Use linha de bobina girada de algodão ou de poliéster (de 74 dtex/2 a 100 dtex/2).

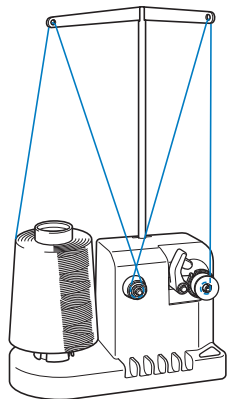

- 1 **Alinhe a canaleta da bobina com a mola do eixo do enchedor da bobina e coloque a bobina no eixo.**

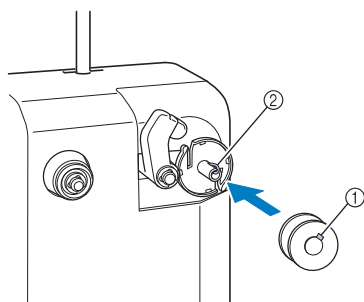

- 1 Canaleta da bobina
- 2 Mola do eixo

- 2 **Coloque o carretel de linha no pino do carretel.**

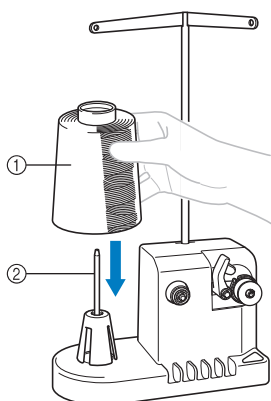

- 1 Carretel de linha
- 2 Pino do carretel

Nota

- Ao utilizar um carretel pequeno, remova o amortecedor de carretel e coloque o carretel diretamente no pino do carretel. E também use o retentor de carretel incluído para manter o carretel pequeno estável.

- 3 **Passa a linha pelo orifício da esquerda da guia de linha em direção à parte frontal do enchedor.**

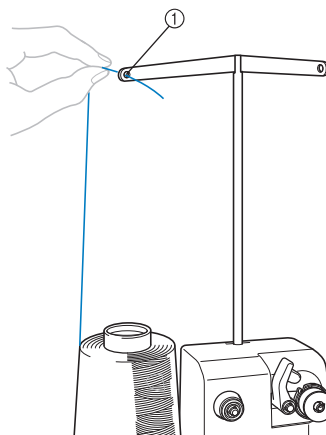

- 1 Orifício da guia de linha

- 4 **Passa a linha em torno do disco tensor conforme ilustra a figura. Verifique se a linha passa corretamente pelo disco tensor.**

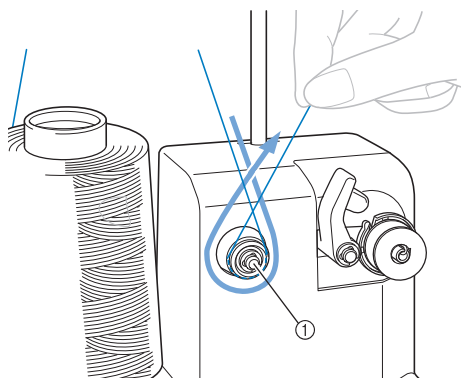

- 1 Disco tensor

- 5** Passe a linha pelo orifício no lado direito da guia de linha em direção à parte traseira da máquina.

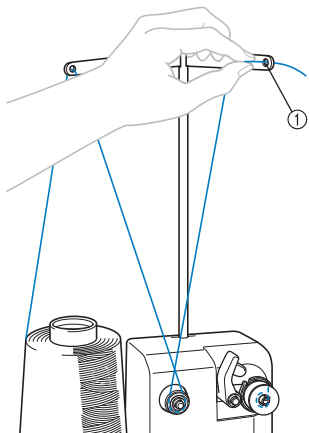

① Orifício da guia de linha

- 6** Enrole a linha no sentido horário em torno da bobina 4 ou 5 vezes conforme ilustra a figura.

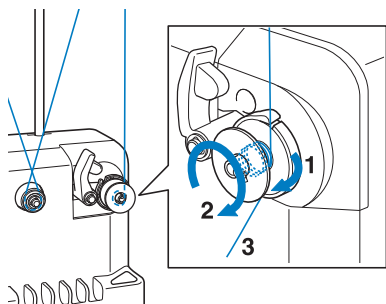

- 7** Passe a ponta da linha pela fenda da guia na base do enchedor da bobina e puxe a linha. O cortador cortará a linha.

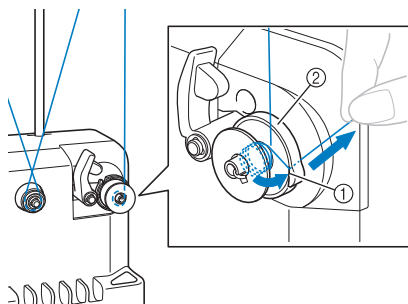

① Fenda da guia
② Base do enchedor da bobina

Nota

- Siga o procedimento descrito. Se a bobina for enrolada sem que a linha seja cortada com o cortador, quando a linha da bobina estiver acabando, ela poderá ficar presa em torno da bobina e causar a quebra da agulha.

- 8** Deslize o prendedor da bobina até que ele se encaixe no lugar.

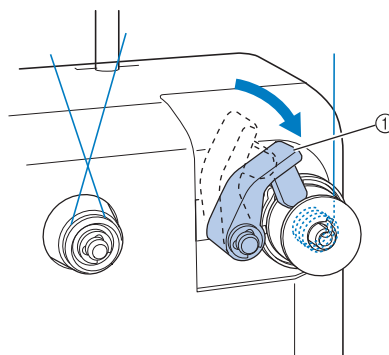

① Prendedor da bobina

- 9** Pressione o interruptor Liga/Desliga para iniciar o enchimento da bobina.

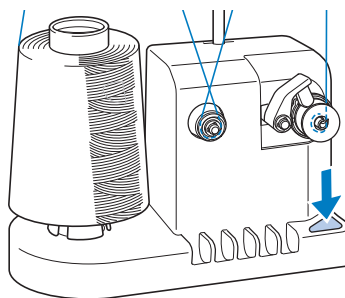

► Inicie o enchimento da bobina.

- 10** A bobina irá parar de girar automaticamente ao concluir o enchimento e o prendedor da bobina retornará à sua posição original.

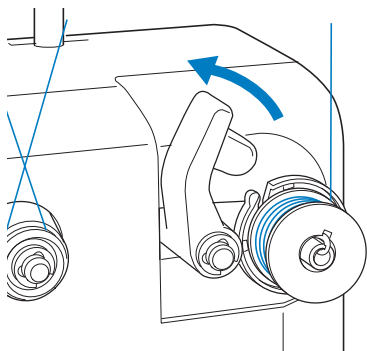

- 11** Remova a bobina.

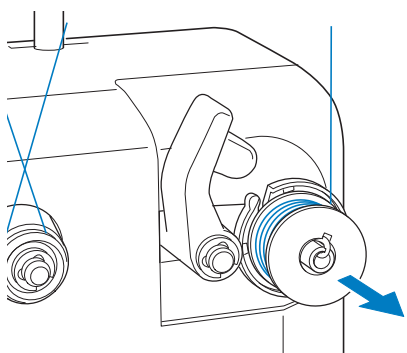



Nota

- Ao remover a bobina não puxe na base do enchedor da bobina. Se fizer isso, poderá soltar ou remover a base do enchedor da bobina, causando danos ao enchedor.

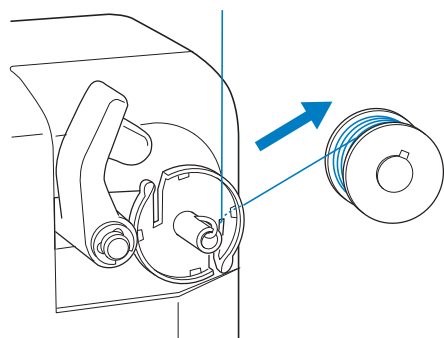
- 12** Puxe a linha pela fenda da guia na base do enchedor da bobina para cortar a linha com o cortador.



! CUIDADO

- Verifique se a linha da bobina foi enrolada corretamente, caso contrário a agulha poderá quebrar ou a tensão da linha ficará incorreta.  
- Limpe a caixa da bobina cada vez que a bobina for trocada. A cera das linhas e o pó costumam se acumular em torno do orifício na mola de ajuste de tensão na caixa da bobina, o que resulta numa tensão de linha incorreta. Para obter detalhes, consulte a seção “Limpando a caixa da bobina” na página 249.
- Verifique a tensão da linha da bobina cada vez que a bobina for trocada.
- Dependendo do tipo de linha da bobina, a tensão da linha da bobina poderá variar. Verifique a tensão da linha da bobina e ajuste-a se necessário. Para uma bobina de metal, use ambos os pesos, grande (L) e pequeno (S). Para instruções detalhadas sobre como ajustar a tensão da bobina, consulte a página 112.

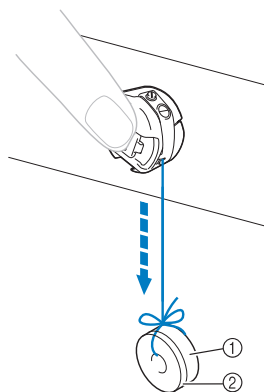

- ① Peso (L) (Código da peça: XC5974-151)
- ② Peso (S) (Código da peça: XC6631-051)

■ Se o enchimento da bobina for interrompido antes de ser finalizado:

O enchedor da bobina para automaticamente se a linha não for inserida, por exemplo, se ela ficar presa no pino do carretel. Se isso ocorrer, passe corretamente a linha pelo enchedor da bobina e, em seguida, enrole a bobina corretamente.

Manutenção

As operações de manutenção simples da máquina de bordado são descritas abaixo. Sempre mantenha a máquina limpa, caso contrário poderá haver mau funcionamento.

Limpendo o display

Se a superfície do display ficar suja, limpe-a levemente com um pano macio e seco. Não utilize detergentes ou limpadores orgânicos.

Limpendo a superfície da máquina

Se a superfície da máquina ficar levemente suja, limpe-a com um pano macio e seco. Se a máquina ficar muito suja, umedeça levemente um pano em detergente neutro, torça-o bem e limpe a superfície da máquina. Depois de limpá-la uma vez com um pano úmido, limpe-a novamente com um pano seco.

! CUIDADO

- **Desconecte o cabo elétrico antes de limpar a máquina, caso contrário poderá sofrer ferimentos ou um choque elétrico.**



Nota

- Não utilize produtos químicos, tais como benzeno ou thinner.

Limpendo a lançadeira

Remova periodicamente da lançadeira toda a sujeira como os fiapos de tecido e linha para obter um melhor desempenho na área deslizante da lançadeira.

Utilize a escova de limpeza fornecida com a máquina.

- 1 **Desligue a máquina de bordar.**

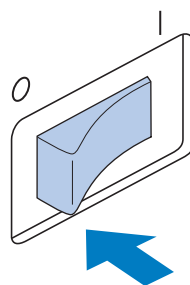

! CUIDADO

- **Desconecte o cabo elétrico antes de limpar a máquina, caso contrário poderá sofrer um choque elétrico ou ferimentos.**

- 2 **Abra a tampa da lançadeira e remova a caixa da bobina. (Consulte a página 36.)**

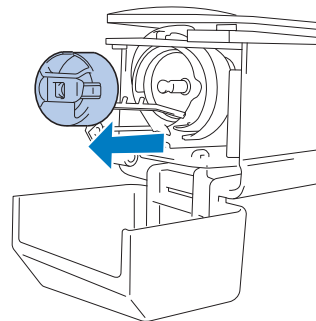

- 3** Utilize a escova de limpeza fornecida para remover fiapos e sujeira da lançadeira e das áreas adjacentes.

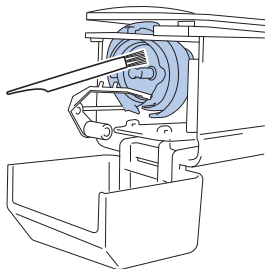

! CUIDADO

- Se a lançadeira estiver riscada ou danificada, consulte seu revendedor autorizado.

- 4** Depois de concluir a limpeza, insira a caixa da bobina na lançadeira e feche a tampa da lançadeira. (Consulte a página 36, 37.)

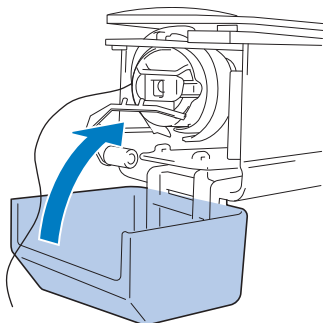

Limpando em torno da chapa da agulha

Se houver acúmulo de fiapos e sujeira em torno da faca móvel, da faca fixa ou da placa de retenção da linha, a linha não poderá ser cortada corretamente e a mensagem de erro poderá aparecer, ou várias partes da máquina poderão ser danificadas. Certifique-se de limpar em torno da chapa da agulha uma vez por mês. Utilize uma chave de fenda em 90° e a escova de limpeza que acompanham a máquina.

- 1** Desligue a máquina de bordado.

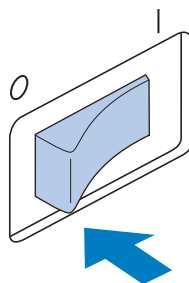

! CUIDADO

- Desconecte o cabo elétrico antes de limpar a máquina, caso contrário poderá sofrer ferimentos ou choques elétricos.

- 2** Remova a chapa da agulha. Utilizando uma chave de fenda em 90° solte os parafusos e, em seguida, remova a chapa da agulha.

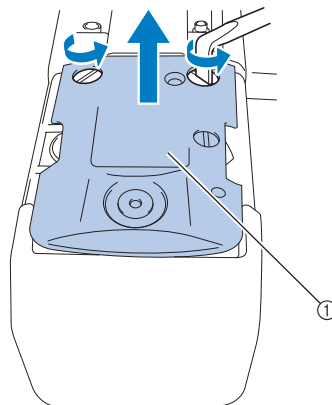

① Chapa da agulha

- 3** Use a escova de limpeza fornecida para remover os fiapos e a sujeira da faca móvel, da faca fixa, da placa de retenção da linha e suas áreas adjacentes.

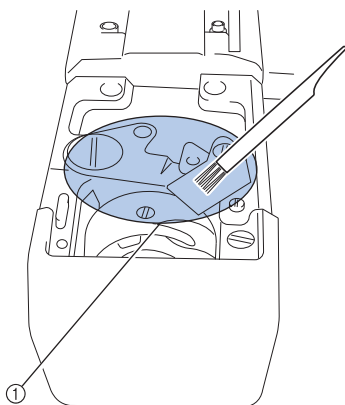

① Remova todos os fiapos desta área

- 4** Depois de concluir a limpeza, instale a chapa da agulha pelo processo inverso ao de sua remoção descrito no passo 2.

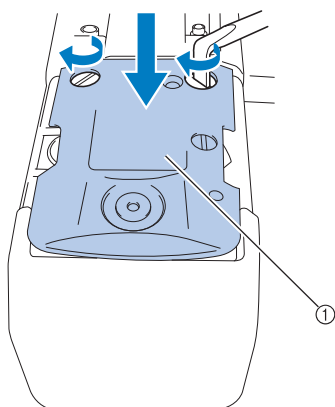

① Chapa da agulha

Limpando a caixa da bobina

A cera das linhas e o pó se acumulam facilmente em torno do orifício na mola de ajuste de tensão da caixa da bobina, deixando a tensão da linha incorreta. Portanto, esse orifício deverá ser limpo todas as vezes que a bobina for trocada. Utilize um pedaço de papel com a espessura de um cartão de visita.

- 1** Abra a tampa da lançadeira, remova a caixa da bobina e remova a bobina. (Consulte a página 36.)

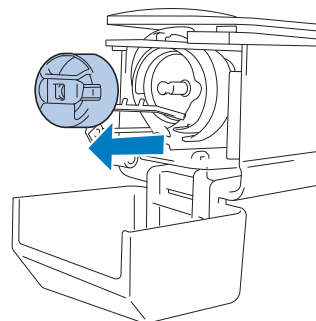

- 2** Deslize o papel sob a mola de ajuste de tensão para remover a sujeira. Utilize um dos cantos do papel para remover a sujeira em torno do orifício.

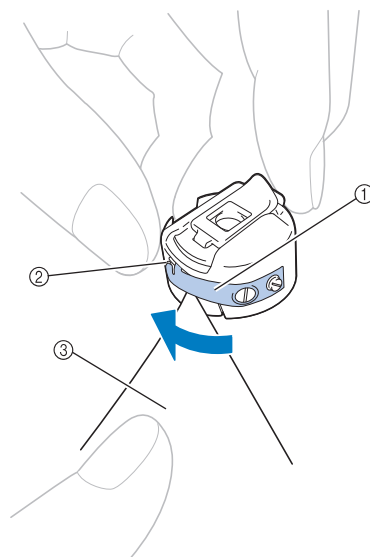

- ① Mola de ajuste de tensão
② Orifício
③ Papel



Nota

- Não entorte a mola de ajuste de tensão. Além disso, não utilize outros meios de limpeza. Use apenas papel grosso ou papel da espessura especificada para limpar a caixa da bobina.

- 3 Use a escova de limpeza incluída para remover os fiapos e a sujeira do interior da caixa da bobina.

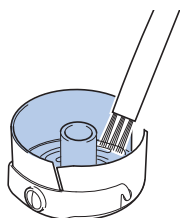

- 4 Depois de concluir a limpeza, insira a bobina na caixa da bobina e a caixa da bobina dentro da lançadeira e, em seguida, feche a tampa da lançadeira. (Consulte a página 36, 37.)

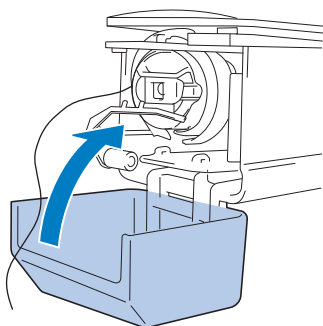

Limpendo os trajetos de linha das linhas superiores

Se houver acúmulo de fiapos e sujeira no trajeto das linhas superiores, como nas guias de linha ou unidade tensora, a linha poderá se romper enquanto o bordado estiver sendo executado. Limpe periodicamente o trajeto das linhas.

■ Limpando as guias de linha

- 1 Use a escova de limpeza incluída para remover os fiapos e a sujeira debaixo das chapas de guia de linha. Limpe as chapas de guia de linha das guias de linha superior e intermediária.

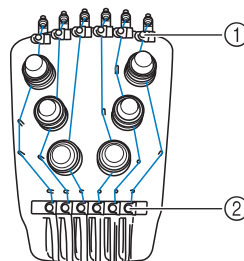

- ① Guia de linha superior
- ② Guia de linha intermediária

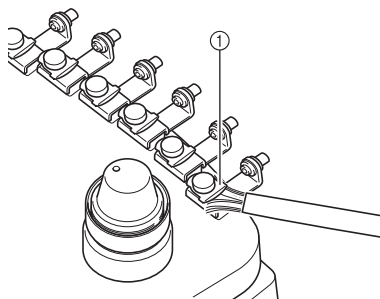

- ① Chapa de guia de linha

■ Desmontagem e limpeza da unidade tensora

- 1 Para remover o botão de tensão, gire o botão no sentido anti-horário, conforme mostra a ilustração.

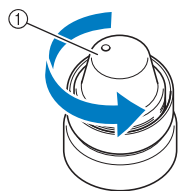

① Botão de tensão

- 2 Usando a escova de limpeza incluída, remova os fiapos e a sujeira das duas peças de arruelas de feltro (superior, inferior) da parte interna do botão de tensão.

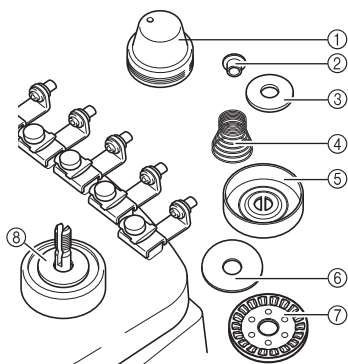

- ① Botão de tensão
- ② Arruela ressaltada de náilon
- ③ Arruela de náilon (somente para a tensão número 4)
- ④ Mola de tensão
- ⑤ Mola base de tensão
- ⑥ Arruela de feltro (superior)
- ⑦ Disco tensora
- ⑧ Arruela de feltro (inferior)

- 3 Monte novamente a unidade tensora.

Nota

- Ao montar novamente a unidade tensora, não instale o disco tensor de cabeça para baixo. Há um ímã na parte inferior.

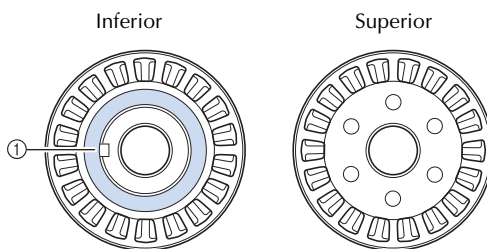

① Ímã

- Na remontagem da unidade tensora, apenas a tensão número 4 possui uma peça a mais que as outras unidades tensoras.

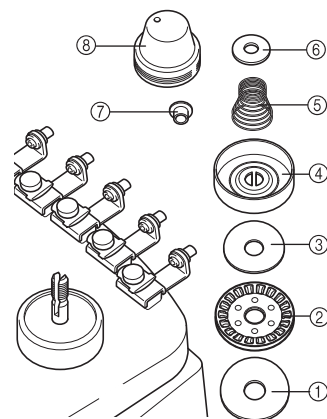

- ① Arruela de feltro (inferior)
- ② Disco tensora (com ímã na parte inferior)
- ③ Arruela de feltro (superior)
- ④ Mola base de tensão
- ⑤ Mola de tensão
- ⑥ Arruela de náilon (apenas para a tensão número 4)
- ⑦ Arruela ressaltada de náilon
- ⑧ Botão de tensão

- Ao remontar a unidade tensora, tome o cuidado de não perder nenhuma peça ou instalar as peças na sequência errada. A máquina pode deixar de operar corretamente se as unidades tensoras forem remontadas incorretamente.

Lubrificando a máquina

Para prolongar a duração das peças da máquina de bordar e mantê-la funcionando corretamente, lubrifique-a antes de utilizá-la pela primeira vez. Uma mensagem de erro será exibida se uma quantidade muito pequena de óleo for aplicada à lançadeira.

Em seguida, coloque uma gota de óleo na lançadeira uma vez por dia antes de usá-la e coloque uma gota de óleo na arruela de feltro inferior da barra da agulha a cada 40 ou 50 horas de uso da máquina.

■ Lubrificando a lançadeira

1 Desligue a máquina de bordar.

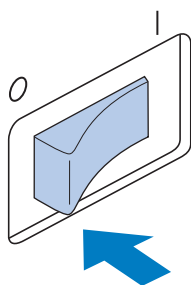

! CUIDADO

- Desconecte o cabo elétrico antes de limpar a máquina, caso contrário poderá sofrer ferimentos ou choques elétricos.

2 Abra a tampa da lançadeira e remova a caixa da bobina. (Consulte as páginas 36, 37.)

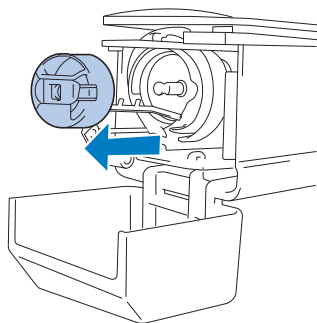

3 Gire o volante (uns 50°) para mover o compartimento da caixa da bobina para uma posição em que possa ser facilmente lubrificado.

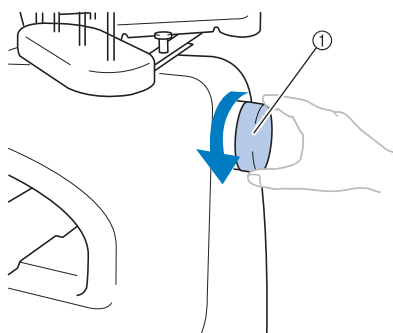

- ① Volante
- Gire o volante em direção ao painel LCD (no sentido anti-horário).

4 Coloque uma gota de óleo na lançadeira.

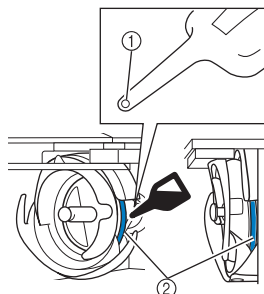

Visão angular frontal

Visão lateral

- ① Faça um pequeno furo no frasco de óleo.
 ② Aplique óleo aqui.
- Use um objeto pontiagudo para fazer um pequeno furo na ponta do frasco de óleo incluído antes de usá-lo.

5 Depois de lubrificar, coloque a caixa da bobina na lançadeira e feche a tampa da lançadeira. (Consulte a página 36.)

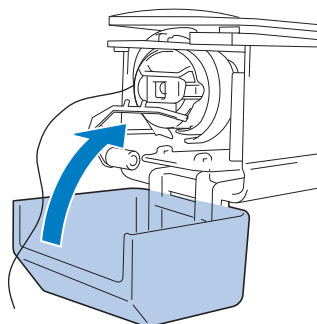

■ Lubrificando as barras das agulhas

Na tela de execução do bordado, selecione uma barra de agulha de cada vez. Puxe para baixo a barra de agulha selecionada e trave-a nessa posição (consulte a página 97). Coloque uma gota de óleo na arruela de feltro inferior da barra da agulha.

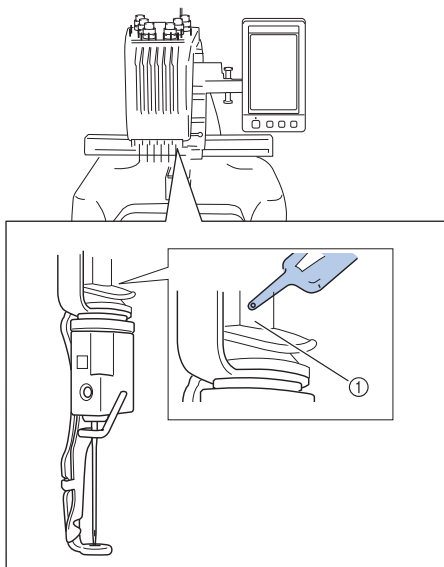

- ① Aplique óleo aqui.
- Se aplicar óleo em excesso, ele poderá escorrer para o bordado.



Nota

- Coloque uma gota de óleo na lançadeira uma vez por dia antes de utilizá-la.
- Aplique uma gota de óleo na arruela de feltro inferior da barra da agulha a cada 40 – 50 horas de tempo de costura.
- Aplique somente óleo de máquina de costura. O uso de qualquer outro tipo de óleo poderá resultar em danos para a máquina de bordar.
- Não aplique muito óleo, pois poderá contaminar o tecido ou a linha. Se você aplicar muito óleo limpe o excesso com um pano de limpeza.
- Se a linha se romper durante a costura ou se o ruído de funcionamento da lançadeira for muito alto, aplique óleo no compartimento da caixa da bobina.

Sobre a mensagem de manutenção

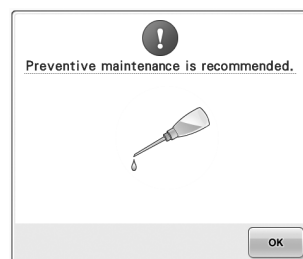

Quando esta mensagem aparecer, recomendamos que você leve a sua máquina a um revendedor autorizado da Brother mais próximo para que seja executada uma manutenção preventiva da máquina. Embora esta mensagem desapareça e a máquina continue funcionando quando você toca em , esta a mensagem será exibida vários vezes até que a manutenção apropriada seja realizada.

Reserve um tempo para providenciar a manutenção que a sua máquina necessita quando esta mensagem aparecer na tela.

Tal medida ajudar-lhe-á a garantir horas ininterruptas de operação da máquina para o futuro.

Localização e solução de falhas

Solução de problemas mostrada na tela

Esta máquina de bordar está equipada com um recurso fácil de utilizar para localização e solução de problemas que ocorrerem durante a costura. Toque na tecla que mostra o problema e verifique as causas exibidas na tela.

1 Toque em .



2 Toque em .



3 Toque na tecla que contém uma descrição do problema.

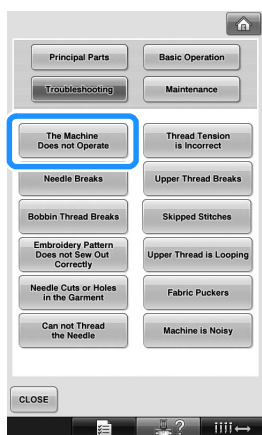

4 Verifique os itens exibidos na tela.

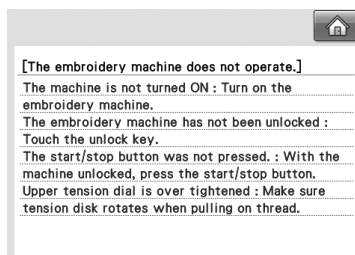

5 Depois de verificar a informação desejada, toque em .

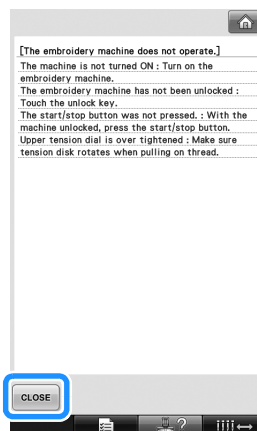

6 Toque em .

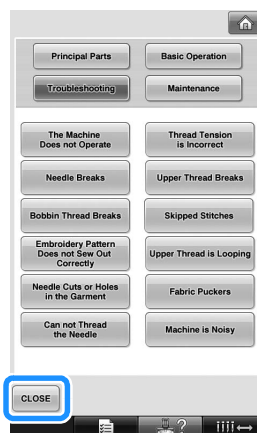

▶ A tela que havia antes de você pressionar  é exibida novamente.

Solução de problemas

Se a máquina não funcionar corretamente, verifique os seguintes pontos/questões antes de solicitar assistência técnica. Se a solução sugerida não corrigir o problema, entre em contato com seu revendedor autorizado.

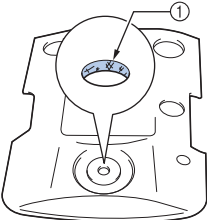
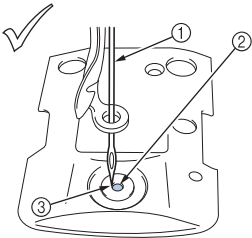
Sintoma	Provável Causa	Solução	Página
A máquina de bordar não funciona.	A máquina não está ligada.	Ligue a máquina de bordar.	38
	A máquina não foi desbloqueada.	Toque na tecla de desbloqueio.	63
	O botão Start/Stop não foi pressionado.	Com a máquina desbloqueada, pressione o botão Start/Stop.	63
A agulha se quebra.	A agulha não foi instalada corretamente.	Corrija a instalação da agulha.	86
	O parafuso que prende a agulha está solto.	Use a chave Allen para apertar bem o parafuso que prende a agulha.	86
	A agulha está torta ou cega.	Troque a agulha por outra nova.	33, 86
	A área em torno do orifício na chapa da agulha está danificada.	Troque a chapa da agulha. Consulte um revendedor autorizado mais próximo.	
	 <p>① Riscos/Rebarbas</p>		
 <p>① Agulha ② Orifício na chapa da agulha ③ Agulha esbarra no orifício</p>	Troque a agulha ou consulte um revendedor autorizado mais próximo.	86	
O calcador está muito alto e não foi posicionado corretamente. A agulha esbarra/toca no calcador.	Consulte um revendedor autorizado mais próximo.		

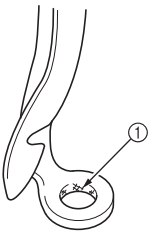
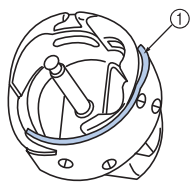
Sintoma	Provável Causa	Solução	Página
A agulha se quebra.	<p>A área em torno do orifício do calcador de bordar está danificada.</p>  <p>① Riscos ou rebarbas</p>	<p>Troque o calcador. Consulte um revendedor autorizado mais próximo.</p>	
	<p>A superfície deslizante no compartimento da caixa da bobina não está regular. Há riscos ou rebarbas nela.</p>  <p>① Área deslizante</p>	<p>Consulte um revendedor autorizado mais próximo.</p>	
	<p>A bobina ou a caixa da bobina não foram instaladas corretamente.</p>	<p>Remova e reinstale a bobina e a caixa da bobina.</p>	36, 37
	<p>A lançadeira não foi instalada corretamente.</p>	<p>Consulte um revendedor autorizado mais próximo.</p>	
	<p>O retentor da lançadeira não foi instalado corretamente, a lançadeira está executando uma rotação completa.</p>	<p>Consulte um revendedor autorizado mais próximo.</p>	
	<p>A linha de cima não foi passada corretamente. A linha de cima está enroscando em algum lugar.</p>	<p>Puxe a linha de cima manualmente pela parte de baixo do calcador e verifique se a linha se move suavemente. Se a linha não se mover, é porque não foi passada corretamente. Passe a linha de cima corretamente. Verifique se a linha é pega pelo guia de linha da barra da agulha.</p>	55-58
	<p>A tensão da linha de cima está muito alta. Ela não corre.</p>	<p>Reduza a tensão da linha de cima e verifique se o disco tensor gira quando a linha é puxada.</p>	113
	<p>A máquina não está utilizando uma bobina projetada especificamente para ela.</p>	<p>Utilize a bobina correta.</p>	33
	<p>A agulha e a lançadeira não estão passando corretamente uma pela outra.</p>	<p>Pode ser que o sincronismo da lançadeira esteja desativado. Consulte um revendedor autorizado mais próximo.</p>	
	<p>Há folga entre as peças na barra da agulha. (no avanço ou no retrocesso)</p>	<p>Consulte um revendedor autorizado mais próximo.</p>	
<p>A densidade dos pontos está muito alta nesse arquivo de bordado. Ao bordar, a máquina sobrepõe três ou mais pontos.</p>	<p>Utilizando um programa exclusivo de criação de desenhos corrija a densidade dos pontos e as configurações de sobreposição dos pontos no arquivo de bordado.</p>	136	

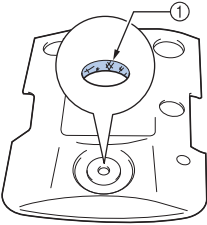
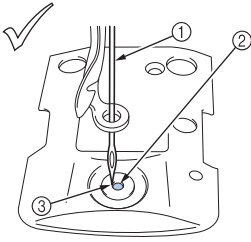
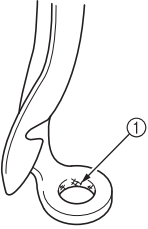
Sintoma	Provável Causa	Solução	Página
A linha de cima se rompe.	A agulha não foi instalada corretamente.	Instale a agulha corretamente.	86
	O parafuso que prende a agulha está solto.	Use a chave Allen para apertar o parafuso que prende a agulha.	86
	A agulha está torta ou cega.	A agulha está torta ou cega. Troque a agulha por outra nova.	33, 86
	A área em torno do orifício da chapa da agulha está danificada.	Troque a chapa da agulha ou consulte um revendedor autorizado mais próximo.	
			
	① Riscos/Rebarbas		
	A agulha está tocando na chapa da agulha.	Consulte um revendedor autorizado mais próximo.	
			
① Agulha ② Orifício da chapa da agulha ③ Agulha tocando no orifício			
O calcador está muito alto e não foi posicionado corretamente. A agulha esbarra/toca no calcador.	Consulte um revendedor autorizado mais próximo.		
A área em torno do orifício do calcador está danificada.	Troque o calcador. Consulte um revendedor autorizado mais próximo.		
			
① Riscos/Rebarbas			
Uso de linhas frágeis, como a linha metálica.	Reduza a velocidade de costura da máquina.	127	

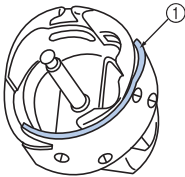
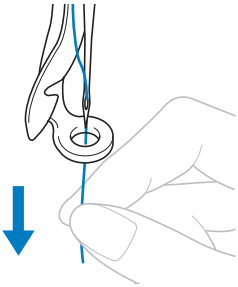
Sintoma	Provável Causa	Solução	Página
	<p>A superfície deslizante da lançadeira não está regular. Apresenta rebarbas.</p>  <p>① Área deslizante da lançadeira.</p>	<p>Consulte um revendedor autorizado mais próximo.</p>	
	<p>A linha está solta na área da lançadeira.</p>	<p>Remova a linha solta. Se a linha ficar presa na lançadeira, limpe a lançadeira.</p>	247
	<p>Há muita folga entre a lançadeira e a área deslizante.</p>	<p>Consulte um revendedor autorizado mais próximo.</p>	
	<p>A lançadeira não gira suavemente.</p>	<p>Remova os fiapos, limpe-a e aplique óleo.</p>	247, 252
	<p>O espaço entre o retentor da lançadeira e a lançadeira não pode ser ajustado.</p>	<p>Consulte um revendedor autorizado mais próximo.</p>	
A linha de cima se rompe.	<p>A linha de cima não foi passada corretamente.</p> 	<p>Puxe a linha de cima manualmente por baixo do calcador e verifique se a linha se move suavemente. Se a linha não se mover suavemente, é porque não foi passada corretamente. Remova a linha da máquina e passe-a novamente. Certifique-se de que a linha fique posicionada corretamente na guia de linha da barra da agulha.</p>	55-58
	<p>A linha de cima não está posicionada na guia de linha superior ou intermediária.</p>	<p>Certifique-se de que a linha passe completamente sob as guias de linha superior e intermediária.</p>	56-57
	<p>A linha está embaraçada ou contém nós.</p>	<p>Remova os nós e desembarace a linha.</p>	
	<p>A tensão da linha de cima está muito alta.</p>	<p>Reduza a tensão da linha de cima.</p>	113
	<p>A tensão da linha de baixo está incorreta. A linha não sai da caixa da bobina suavemente.</p>	<p>Ajuste a tensão da linha de baixo.</p>	112
	<p>A caixa da bobina está danificada.</p>	<p>Troque a caixa da bobina por outra nova.</p>	33
	<p>A linha da bobina não foi enrolada corretamente.</p>	<p>Verifique se a bobina enrolada está aproximadamente 80% cheia e se a linha foi enrolada de maneira uniforme. Se a bobina não estiver enrolada corretamente, troque a bobina por uma que esteja corretamente enrolada ou enrole novamente a linha na bobina.</p>	33
	<p>A máquina não está utilizando a bobina projetada especificamente para ela.</p>	<p>Use a bobina correta.</p>	33

Sintoma	Provável Causa	Solução	Página
A linha de cima se rompe.	O mecanismo que passa automaticamente a linha pela agulha está quebrado.	Consulte um revendedor autorizado mais próximo.	
	Há adesivo colado na agulha.	Troque a agulha.	86
	O tecido não está bem esticado.	Coloque o tecido firmemente no bastidor de bordar de modo que fique esticado.	47, 91
	A qualidade da linha não é boa.	A qualidade da linha pode ter se deteriorado devido ao envelhecimento. Troque a linha.	
	O arquivo de bordar contém pontos de comprimento zero.	Exclua todos os pontos de comprimento zero.	201
	O arquivo de bordar contém muitos pontos de comprimento extremamente reduzido.	Exclua todos os pontos muito pequenos.	201
	A densidade de pontos do arquivo de bordar é muito alta. A máquina está bordando três ou mais pontos sobrepostos.	Utilizando um programa exclusivo de criação de desenhos, corrija a densidade de linhas e as configurações de sobreposição no arquivo do bordado.	136
A linha da bobina se rompe.	A linha da bobina não foi passada corretamente.	Passa corretamente a linha da bobina.	36
	A bobina está riscada ou não gira suavemente.	Troque a bobina.	36
	A caixa da bobina está danificada.	Troque a caixa da bobina.	36
	A linha está embaraçada.	Remova a linha presa e limpe a lançadeira.	247
	A máquina não está utilizando uma bobina projetada especificamente para ela.	Use a bobina correta.	33
Há falhas na execução do bordado (pontos saltados)	A linha de cima não foi passada corretamente.	Passa corretamente a linha de cima.	55
	A agulha está torta ou cega.	Troque a agulha por outra nova.	33, 86
	A agulha não foi instalada corretamente.	Instale corretamente a agulha.	86
	Há acúmulo de pó sob a chapa da agulha ou na lançadeira.	Limpe a lançadeira e a chapa da agulha.	247, 248
	A agulha e a lançadeira não passam corretamente uma pela outra.	Consulte um revendedor autorizado mais próximo.	
	O trançado da linha está muito apertado ou muito solto.	Trançado impróprio resulta em formação de laçadas irregulares. Tente utilizar um novo carretel.	
O desenho do bordado está mal alinhado.	A linha está embaraçada.	Use pinças para remover a linha embaraçada da lançadeira.	
	O tecido não está bem colocado no bastidor (por exemplo, não está esticado).	Se o tecido não ficar esticado, o desenho poderá ficar mal alinhado ou a costura poderá encolher. Certifique-se de colocar corretamente o tecido no bastidor.	47, 91
	O bastidor é muito grande para o tamanho do bordado.	Use um bastidor adequado ao tamanho do bordado.	88

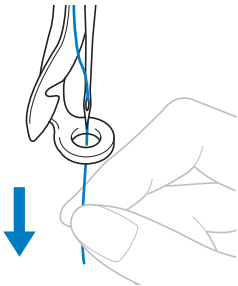
Sintoma	Provável Causa	Solução	Página
O desenho do bordado está desalinhado.	Não há entretela (no avesso do tecido).	Use entretela (no avesso do tecido) ao bordar em tecidos finos ou elásticos, tecido com trama grossa ou tecidos que permitem que a costura se encolha facilmente. <Ao utilizar o bastidor de boné opcional> Use entretela rígida ao bordar bonés feitos de tecido macio.	90
	O bastidor não está corretamente fixado no carro.	Instale corretamente o bastidor no carro. Verifique se os pinos nas barras esquerda e direita da base de suporte do bastidor se encaixam com segurança nos orifícios existentes nas alças do bastidor.	49
	O carro ou o bastidor está esbarrando nos objetos.	O desenho poderá ficar desalinhado se o carro ou o bastidor estiver esbarrando em algum objeto. Verifique se não há objetos dentro da área de movimentação do bastidor.	
	O tecido fica preso em algum lugar ou é atingido por alguma peça da máquina.	Pare a máquina e posicione corretamente o tecido.	
	O carro se moveu enquanto você removia o bastidor.	O desenho poderá ficar desalinhado se o calcador for atingido ou se o carro for movido enquanto se troca a linha da bobina, a agulha ou enquanto estiver trabalhando próximo ao bastidor. Tenha cuidado ao remover e reinstalar o bastidor durante a troca da linha da bobina, da agulha ou enquanto estiver trabalhando próximo ao bastidor. Se o carro for movido, desligue a máquina e ligue-a novamente. A posição exata do bastidor no momento em que a máquina parar será gravada na memória da máquina e o bastidor retornará à posição correta.	
	O desenho não foi digitalizado corretamente.	O desenho poderá necessitar de mais compensação do encolhimento ou reforço para estabilizar tecidos muito elásticos ou muito felpudos.	
A linha de cima aparece no avesso do tecido.	<p>A linha de cima está com pouca tensão.</p> 	Depois de passar a linha de cima pelo orifício no calcador, puxe a linha manualmente para verificar sua tensão. Se estiver difícil determiná-la, compare-a com as outras barras de agulha cujas linhas não apareçam no avesso do tecido.	113

Sintoma	Provável Causa	Solução	Página
A linha de cima aparece no avesso do tecido.	A tensão da linha não corresponde ao aperto feito no botão de tensão da linha.	Se a tensão da linha não puder ser ajustada, pode ser que haja cera de linha e poeira acumuladas nas placas guias de linha superior ou intermediária, fazendo subir as placas guia de tensão da linha. Limpe as placas guia de tensão da linha.	250
	A linha de cima não foi passada corretamente ao redor do disco tensor da linha de cima.	Limpe o disco tensor da linha de cima. Passe novamente a linha e certifique-se de que o disco tensor gira quando a linha é puxada.	251
	A linha é de baixa qualidade.	Tente bordar com uma linha diferente. Se o problema desaparecer após a troca da linha, então a causa era a qualidade da linha. Troque a linha por outra de boa qualidade.	
A máquina está barulhenta.	Pode ser que haja acúmulo de fiapos na lançadeira.	Limpe a lançadeira.	247
	A linha de cima não foi passada corretamente.	Verifique o trajeto da linha e passe a linha de cima novamente.	55
	A lançadeira está danificada.	Troque a lançadeira. Consulte um revendedor autorizado mais próximo.	
	Você não aplicou óleo suficiente.	Lubrifique as peças recomendadas.	252
Você não consegue utilizar o enfiador de agulha.	A agulha não está na posição correta.	Toque na tecla para mover a barra de agulha desejada para receber a linha na posição de bordar.	62
	A máquina não está utilizando as agulhas recomendadas.	Troque e utilize a agulha recomendada.	33, 86
	A agulha não foi instalada corretamente.	Instale corretamente a agulha.	33, 86
	O gancho do mecanismo automático de passar a linha pela agulha está torto.	Consulte um revendedor autorizado mais próximo.	33, 86
A tensão da linha está incorreta.	A linha de cima não foi passada corretamente.	Verifique o trajeto da linha e passe novamente a linha de cima.	55
	A linha da bobina não foi passada corretamente.	Passe corretamente a linha da bobina.	36
	A tensão da linha de baixo está incorreta.	Ajuste a tensão da linha da bobina.	112
A linha de cima sai para fora da agulha ao iniciar o bordado.	Se restar um pequeno pedaço de linha depois que a linha for cortada, a agulha poderá ficar sem linha quando o bordado recomeçar.	Ajuste o comprimento restante da linha para "LONG TAIL" (LINHA LONGA) na segunda página da tela de configurações.	201
A linha de cima não alcança a linha da bobina ao iniciar o bordado.	Não há mais linha na bobina, a linha não sai da bobina, ou a linha que vem da bobina está muito curta.	Passe corretamente a linha de baixo.	36

Sintoma	Provável Causa	Solução	Página
Embora a linha não tenha se rompido, houve um erro de linha rompida e a máquina parou	Se o sensor de rompimento de linha no disco tensor da linha (botão do tensor de linha) não puder detectar que a linha está inserida, mesmo que a máquina esteja funcionando, haverá um erro de linha rompida e a máquina irá parar. Se a linha sair do disco tensor de linha, mesmo que não esteja rompida a máquina detectará que a linha não está sendo inserida e irá parar.	Limpe a unidade tensora. Passe corretamente a linha pelo disco tensor de linha. Se o erro de linha rompida ocorrer depois que você limpar a unidade tensora e passar a linha pela máquina, pode ser que o sensor esteja danificado. Consulte um revendedor autorizado mais próximo.	57, 251
A roupa apresenta cortes ou furos feitos pela agulha.	A agulha está cega.	Troque a agulha. Agulhas cegas passam com dificuldade pela roupa, fazendo com que os tecidos se rasguem.	33, 86
	O tecido é muito delicado.	A simples penetração da agulha pode danificar tecidos delicados. Use entretela na superfície do tecido.	225
O tecido enruga.	A linha está com tensão muito alta.	Ajuste a tensão de acordo com o tipo de tecido e linha em uso. A linha de poliéster irá esticar durante a costura, principalmente se você ajustar uma tensão muito alta. Depois de concluir a costura, a linha retornará à força original, deixando o tecido enrugado.	113
	A tensão do tecido no bastidor está incorreta.	Prenda firmemente tecidos não elásticos ou com trama grossa no bastidor. Se o bastidor ficar solto, o tecido poderá enrugar sob a costura. Prenda firmemente malhas macias utilizando uma entretela estável. Se você esticar muito a roupa, irá deixá-la enrugada quando o bastidor for removido.	224
	Os pontos tipo “coluna” são muito longos.	Digitalize novamente o desenho com costura de enchimento ou com várias fileiras de costura de colunas.	
	A agulha está cega.	Agulhas cegas empurram o tecido para baixo e o danificam. Troque a agulha.	33, 86
	O desenho está muito denso.	Se houver muitos pontos em uma área eles puxarão o tecido, deixando-o enrugado. Reduza levemente a densidade do desenho em 5% a 10%.	



CUIDADO

- Essa máquina está equipada com um mecanismo de detecção de linha. Se a máquina não estiver com a linha de cima, ela não funcionará corretamente, mesmo que o botão Start/ Stop seja pressionado depois de desbloquear a máquina.
- Se a máquina parar repentinamente:
 - Desligue a máquina e desconecte o cabo elétrico.
 - Reinicie a máquina com o procedimento operacional correto. Consulte a página 38.

Mensagens de erro

Se o botão Start/Stop for pressionado enquanto a máquina não estiver configurada corretamente ou se uma operação incorreta for executada, a máquina irá parar e o informará do erro com um aviso sonoro e uma mensagem de erro. Se o display exibir uma mensagem de erro, corrija o problema de acordo com as instruções da mensagem.

Para fechar a mensagem, toque em **CLOSE** ou execute a operação correta e, em seguida, toque em **CLOSE**. Se a mensagem for exibida novamente, consulte o revendedor autorizado mais próximo de você.

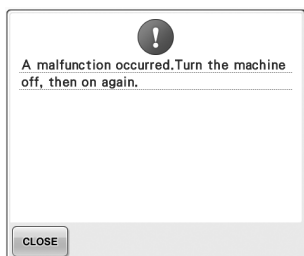

Ocorreu um mau funcionamento.

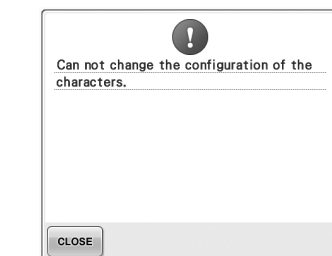

Há muitos caracteres no arranjo de texto curvado para o bastidor selecionado.

Altere o arranjo de texto ou troque o bastidor.

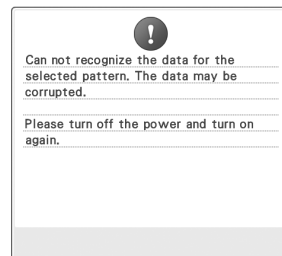

Os arquivos de desenho que você tentou acessar são inválidos.

Verifique os arquivos de desenho.

- Os arquivos de desenho estão danificados.
- Você tentou acessar arquivos criados usando programas de criação de desenhos de outro fabricante. (Consulte página 136.)

Desligue a máquina e ligue-a novamente para que ela volte à sua condição normal.

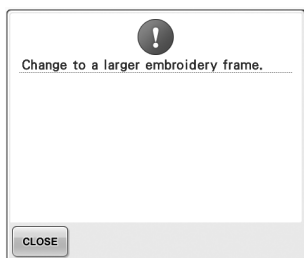

O bastidor instalado é muito pequeno.

Verifique quais bastidores podem ser utilizados e instale um bastidor maior. (Consulte a página 47.)

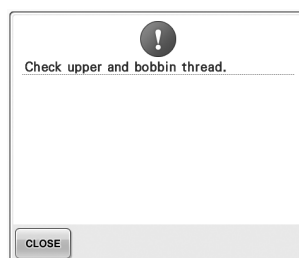

A linha de cima foi se rompeu ou saiu do disco tensor de linha ou da guia de linha. A linha não foi passada corretamente pela máquina.

Verifique se a linha está sob as guias de linha superior e intermediária e passe corretamente a linha de cima. (Consulte a página 55.) Se a linha não estiver rompida, limpe as guias de linha e a unidade tensora.

A linha da bobina se rompeu ou acabou.

Verifique se há linha na bobina e se há 50 mm de linha puxada para fora e, em seguida, instale novamente a bobina. (Consulte a página 36.)

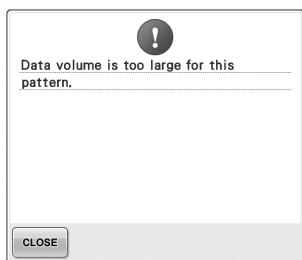

Os desenhos que você está editando ocupam muita memória, ou você está editando muitos desenhos para a memória.

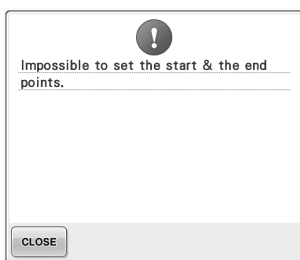

A máquina não consegue iniciar a costura a partir da posição de início especificada.
 Altere a posição de início ou fixe novamente o tecido e altere a posição de bordar. (Consulte as páginas 123, 124.)



A agulha parou em uma posição incorreta.
 Gire o volante de modo que a marca no volante fique no topo.

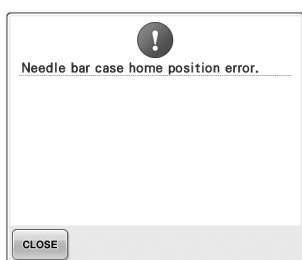

A caixa das barras de agulha não consegue se mover para sua posição inicial.

Toque em **CLOSE** para fazer o reset automático da caixa das barras de agulhas.

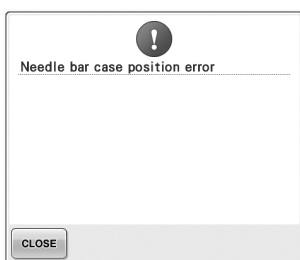

A caixa das barras de agulhas parou em uma posição incorreta.
 Toque em **CLOSE** para fazer o reset automático da caixa das barras de agulhas.

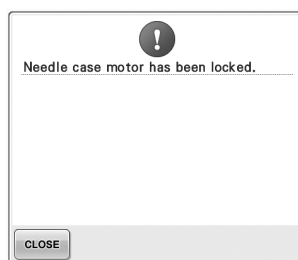

O motor da caixa das barras de agulhas está bloqueado.
 Toque em **CLOSE** para fazer o reset automático da caixa das barras de agulhas.

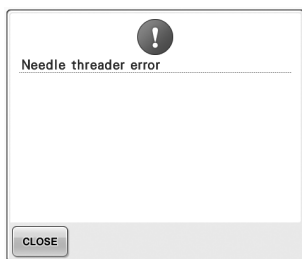

O mecanismo automático de passagem da linha pela agulha não funcionou corretamente.

A linha está presa no mecanismo automático de passar a linha pela agulha; remova a linha e toque em **CLOSE**.

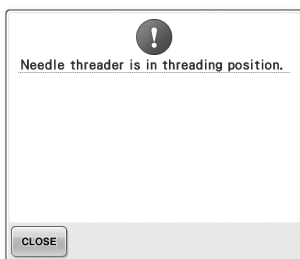

Foi executada outra operação enquanto o mecanismo automático de passar a linha pela agulha estava passando a linha pela agulha.
 Pressione o botão automático de passar a linha pela agulha e, em seguida, execute a outra operação depois que a agulha estiver com a linha. (Consulte a página 59.)

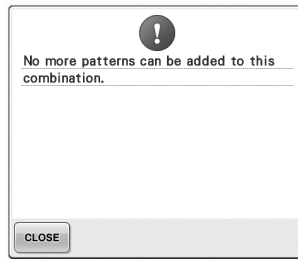

Muitos desenhos estão sendo combinados para a quantidade de memória disponível.
 Exclua alguns desenhos do desenho combinado.

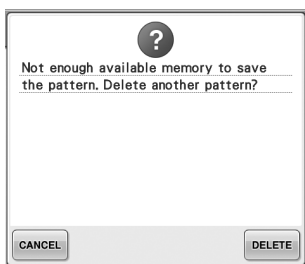

O desenho não pode ser salvo porque a memória está cheia. Exclua alguns desenhos.

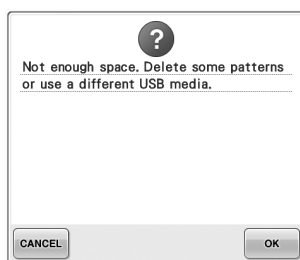

A capacidade de memória da mídia USB excedeu seu limite. Há muitos arquivos na máquina ou na mídia USB.

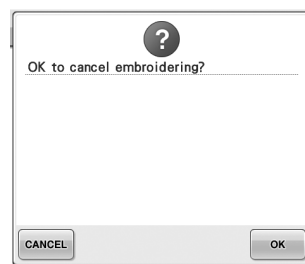

Você tocou em **RETURN na tela de execução de bordado.**

Toque em **OK** para retornar à tela de configurações do bordado. O desenho anterior da tela de execução do bordado será cancelado.

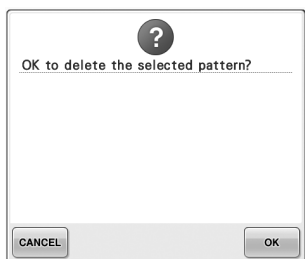

O desenho selecionado será excluído porque **HOME foi tocado.**

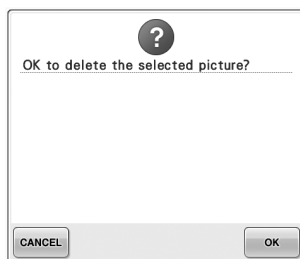

A imagem será excluída.

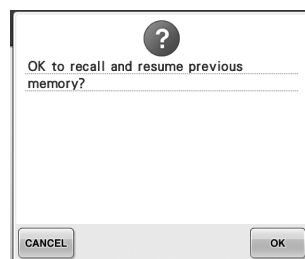

A máquina foi desligada enquanto estava executando o bordado e, em seguida, foi ligada novamente.

Toque em **OK** para retornar a máquina para a condição (posição do desenho e números de pontos) que estava antes de ter sido desligada. Siga o procedimento descrito em "Retomando o bordado depois de ter desligado a máquina" na página 110 para alinhar a posição da agulha e costurar o restante do desenho.



Você tocou em **RESET durante a troca das cores de linha.**

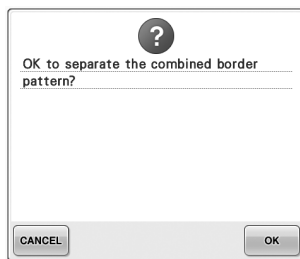

Você está girando na tela de configurações do bordado um desenho combinado que foi salvo.

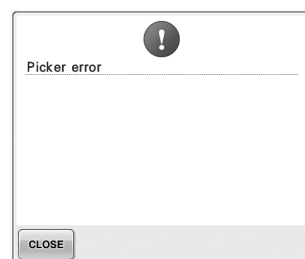

O pegador de linha não funcionou corretamente.
A linha está embaraçada no pegador de linha, remova a linha.

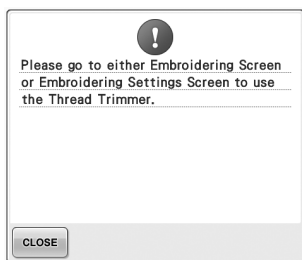

O botão de cortar linha foi pressionado enquanto uma tela diferente da tela de execução do bordado ou tela de configurações do bordado estava sendo exibida. Exiba a tela de execução do bordado ou a tela de configurações do bordado antes de utilizar a função de corte de linha.

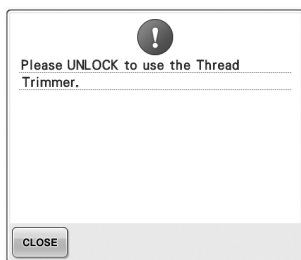

O botão de cortar linha foi pressionado antes que a máquina fosse desbloqueada.

Toque em  para usar a função corte de linha.

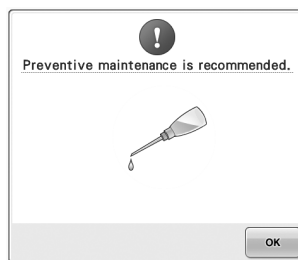

A máquina necessita de manutenção (Consulte a página 253.)

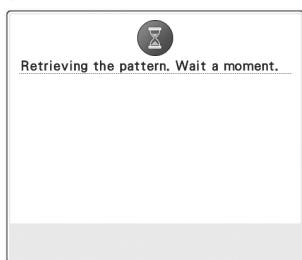

A máquina está tentando recuperar o desenho salvo anteriormente.

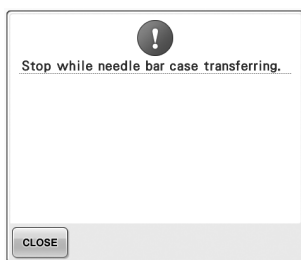

A máquina foi interrompida enquanto a caixa das barras de agulhas estava se movendo.

Toque em  para fazer o reset automático da caixa das barras de agulhas

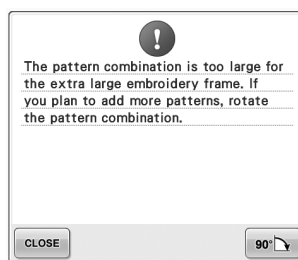

O desenho de caracteres combinados é maior que o bastidor.

Gire o desenho 90 graus e, em seguida, continue combinando os caracteres.

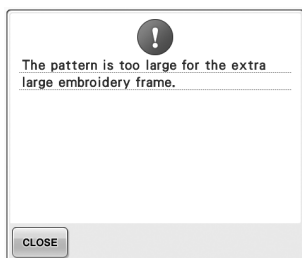

O desenho de caracteres combinados é muito grande para se encaixar no bastidor extragrande.

Altere a combinação do desenho de caractere.

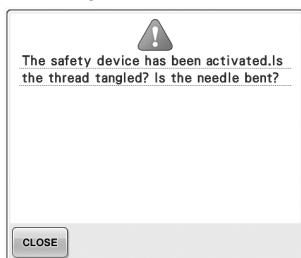

O motor foi bloqueado devido ao fio embaraçado ou por outras razões relacionadas à distribuição da linha.

Se a linha se enroscar na caixa da bobina, limpe o compartimento da caixa da bobina e depois lubrifique-o. (Consulte as páginas 249 e 253.)



A mídia USB está protegida contra gravação.

Cancele a proteção contra gravação.

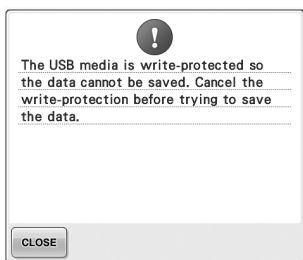

A mídia USB está protegida contra gravação.

Toque em **CLOSE** e cancele a proteção contra gravação.

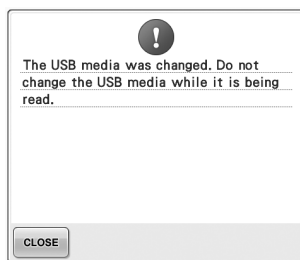

Você tentou selecionar um desenho depois que mídia USB na qual foi salvo o desenho foi substituída.

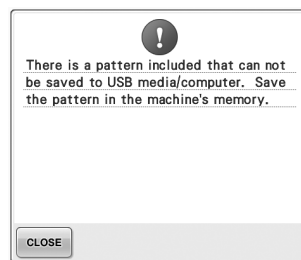

Você tentou salvar um desenho protegido por direitos autorais para uma mídia USB ou um computador.

De acordo com as leis de direitos autorais, os desenhos, cuja reprodução ou edição são ilegais, não podem ser salvos na mídia USB ou num computador. Salve o desenho na memória da máquina.

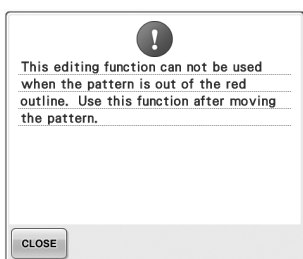

Você tentou usar uma função de edição quando o desenho não estava completamente dentro do contorno vermelho

Mova o desenho para que fique totalmente dentro do contorno.

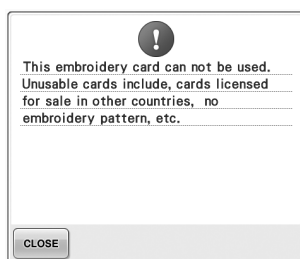

Um cartão de memória que não pode ser utilizado nesta máquina foi inserido.

Remova o cartão de memória.

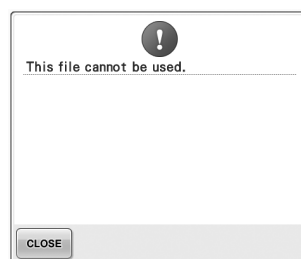

O formato do arquivo é incompatível com esta máquina.

Verifique a lista de formatos de arquivos compatíveis. (Consulte a página 202.)

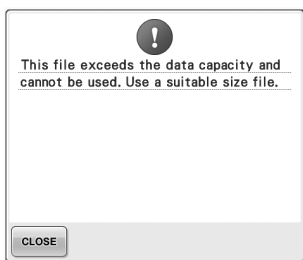

O tamanho do arquivo excedeu a capacidade de dados da máquina.

Confirme o tamanho e o formato do arquivo. (Consulte a página 202.)

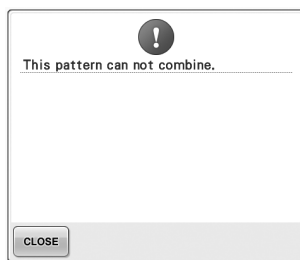

Um desenho de bordado de tamanho grande (divididos em seções) foi selecionado para ser combinado com outro desenho. Esse desenho não pode ser combinado.

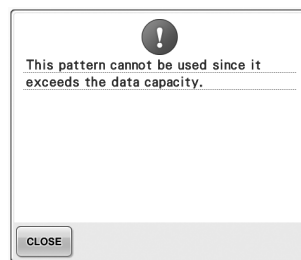

O desenho tem muitos pontos e não poderá ser utilizado.

Arquivos com excesso de pontos (> 500.000) não poderão ser exibidos na tela. Use um programa exclusivo de criação de desenhos para reduzir o número de pontos.

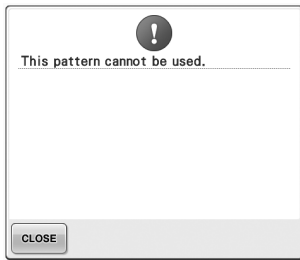

Você tentou acessar um desenho que foi baixado para uma máquina diferente.



Você tentou usar uma mídia incompatível.

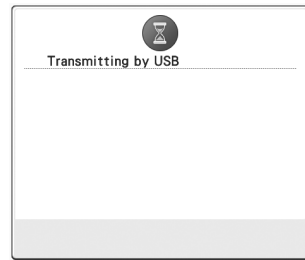

A mídia USB está transferindo.

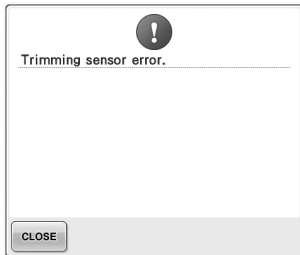

Poeira pode ter se acumulado dentro do cortador móvel.
 Limpe o cortador móvel. (Consulte a página 248.)



Ocorreu um erro com a mídia USB.



Você tentou acessar ou salvar um desenho enquanto nenhuma mídia USB estava carregada.
 Carregue uma mídia USB.

Se o display exibir alguma das mensagens a seguir, consulte o revendedor autorizado mais próximo de você.

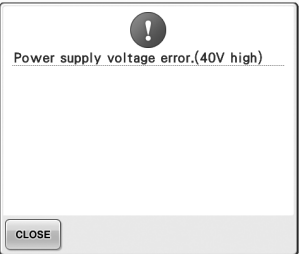
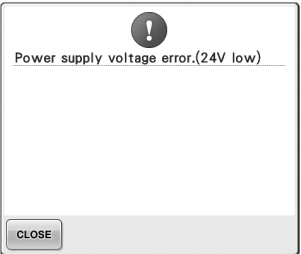
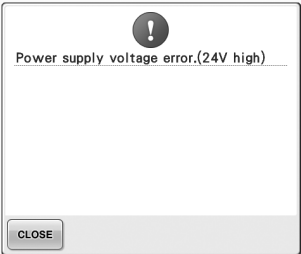
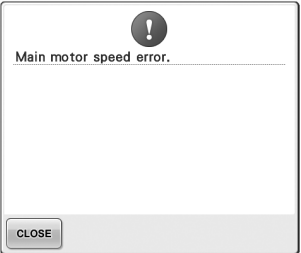
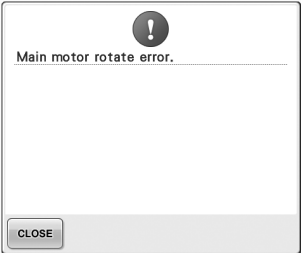
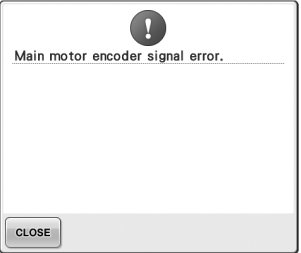
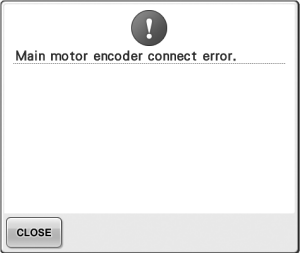
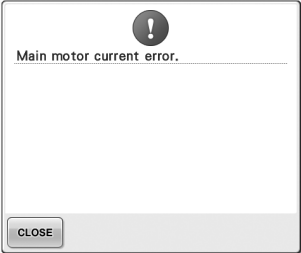
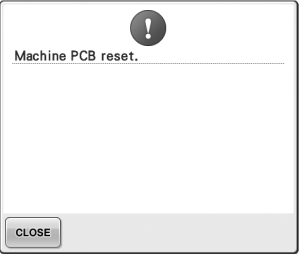
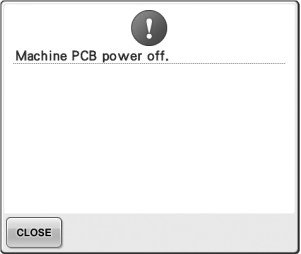
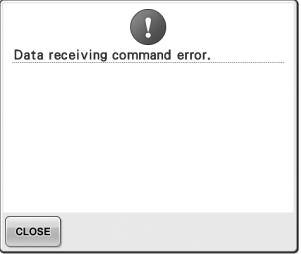

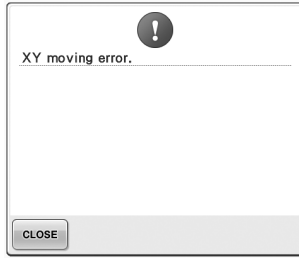
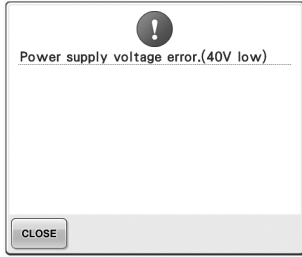

Se a máquina não responder quando uma tecla for pressionada

Se nada acontecer quando você pressionar uma tecla da tela (nenhuma tecla puder ser selecionada ou as teclas ficarem desalinhadas), ajuste o painel de toque conforme descrito a seguir.

- 1** Toque em qualquer lugar dentro do painel sensível ao toque, desligue a máquina e ligue-a novamente.

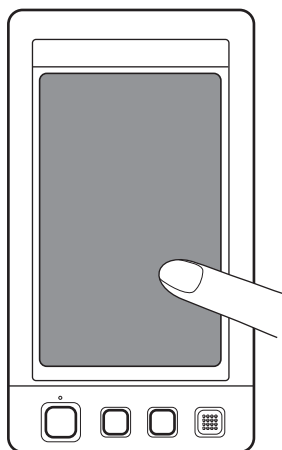

- Continue a tocar no painel de toque até que a tela mostrada a seguir seja exibida.
 - O botão Start/Stop ficará na cor vermelha.
- É exibida a tela de ajustes.

- 2** Use a caneta ponteiro incluída para tocar no centro das cruzes exibidas na tela e numeradas de 1 a 5.

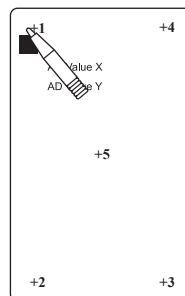

- Os números de AD Value X e AD Value Y mudam ao tocar em cada cruz numerada para mostrar as variáveis.
- Se o aviso sonoro tocar quando a cruz número 5 for tocada, é porque ocorreu um erro durante a configuração e a mensagem "ERROR" é exibida na tela. Toque nas cruzes novamente, na seqüência de 1 a 5.

! CUIDADO

- Utilize a caneta ponteiro incluída para ajustar o painel sensível ao toque. Não utilize um lápis, chave de fenda ou qualquer outro objeto duro ou pontiagudo. Não aplique pressão na tela do display ou poderá danificá-lo.

- 3** Depois que os ajustes necessários no painel sensível ao toque são realizados, "SUCCESS" será exibida na tela.

Nota

- Se mesmo assim as teclas não responderem mesmo depois que o painel de toque for ajustado, ou se o painel de toque não puder ser ajustado, entre em contato com o revendedor autorizado mais próximo de você.

- 4** Desligue a máquina e ligue-a novamente.

Especificações

Especificações da máquina de bordar

Item	Especificações
Peso	37 kg
Dimensões	512 (L) x 589 (P) x 586 (A) mm
Velocidade de costura	Máxima / Tubular: 1.000 spm, Boné: 600 spm Faixa de velocidade / Máx.: 1.000 spm, Mín.: 400 spm
Tipo de lançadeira	Lançadeira rotativa vertical
Tamanho da lançadeira	Tamanho normal (tipo L)
Agulha	HA130EBBR / #11
Número de agulhas	6 agulhas
Tensão da linha	Manual
Área de bordado em bonés	(Opcional) 60 mm (A) x 130 mm (L)
Área de bordado (tubular)	(4 bastidores disponíveis) 200 mm (A) x 300 mm(L) 130 mm (A) x 180 mm(L) 100 mm (A) x 100 mm(L) 40 mm (A) x 60 mm(L)
Corte de linha	Linha de cima e de baixo
Sensor de rompimento de linha	Sim / Linha de cima e linha da bobina
Enfiador de agulha automático	Sim
Comunicação com PC	Porta USB
Armazenamento de arquivos	Mídia USB

* Algumas especificações estão sujeitas a alterações sem aviso prévio.

Atualizando o software da sua máquina

Você pode utilizar uma mídia USB ou um computador para baixar as atualizações do software para a sua máquina de bordar.

Quando um programa de atualização estiver disponível em "<http://solutions.brother.com>", baixe os arquivos seguindo as instruções da página web e os passos abaixo.



Nota

- Quando utilizar uma mídia USB para atualizar o software, verifique se nenhum arquivo que não seja os arquivos de atualização esteja salvo na mídia USB que será utilizada para essa atualização.

Procedimento de atualização utilizando a mídia USB

- 1 Enquanto pressiona o botão de passar a linha automaticamente, ligue a máquina.

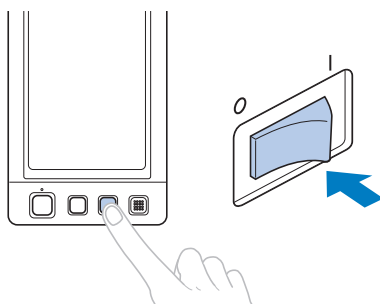

► Será exibida no LCD a seguinte tela.

- 2 Toque em .

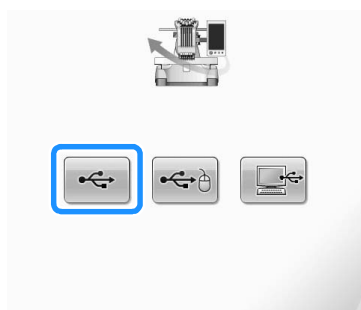

- 3 Insira a mídia USB na porta USB principal (superior) da máquina. O dispositivo de mídia deverá conter somente o arquivo de atualização.

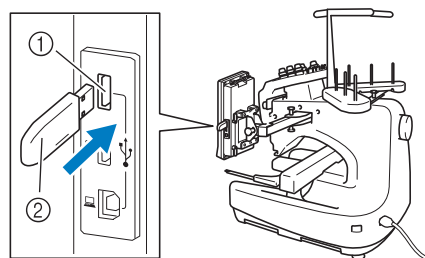

- 1 Porta USB principal (superior) para mídia
- 2 Mídia USB



Nota

- A luz de acesso começará a piscar depois que a mídia USB é inserida, e a máquina levará aproximadamente de 5 a 6 segundos para reconhecer a mídia. (Esse tempo varia de acordo com a mídia USB.)

- 4 Toque em .



► O arquivo de atualização é descarregado.



Nota

- Se ocorrer um erro, será exibida uma mensagem de erro com o texto em vermelho. Quando o download for executado com sucesso, será exibida a seguinte mensagem.

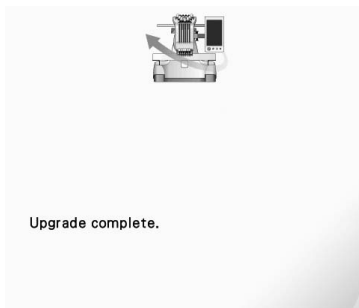

- 5** Remova a mídia USB e desligue a máquina e, em seguida, volte a ligar a máquina.

Procedimento de atualização utilizando o computador



Nota

- Não conecte nenhum outro dispositivo de mídia USB ao seu computador quando estiver usando o cabo USB.

- 1** Enquanto pressiona o botão de passar a linha automaticamente, ligue a máquina.

▶ Será exibida no LCD a seguinte tela.

- 2** Toque em

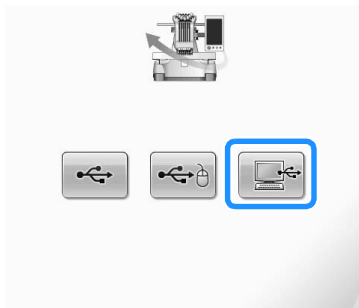

- 3** Conecte o conector do cabo USB à porta USB para computador correspondente e à porta USB da máquina.

▶ Será exibido “Removable Disk” (Disco Removível) em “Computer (My Computer)” (Computador (Meu Computador)).

- 4** Copie o arquivo de atualização no “Removable Disk” (Disco Removível).

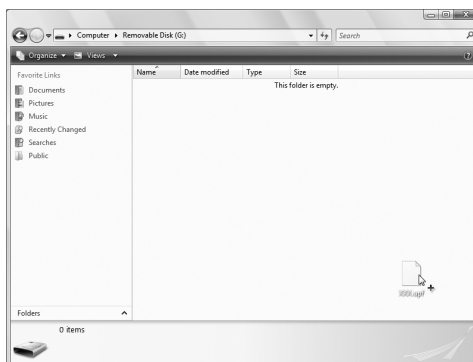

- 5** Toque em



▶ O arquivo de atualização é descarregado.



Nota

- Se ocorrer um erro, será exibida uma mensagem de erro com o texto em vermelho. Quando o download for executado com sucesso, será exibida a seguinte mensagem.

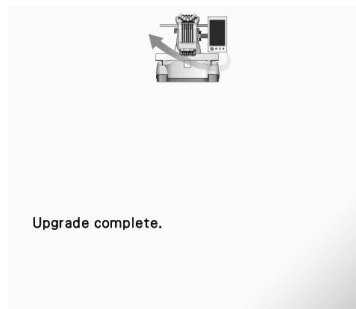

- 6** Desconecte o cabo USB e desligue a máquina e, em seguida, volte a ligar a máquina.

Índice remissivo

A

Aberturas de ventilação	21
Acessando arquivos	
da memória da máquina	151
da mídia USB	160
do computador (USB)	156
dos cartões de memória	152
Acessórios	22
Acessórios opcionais	23
Acionador do bastidor de boné	229
ajustando	230
instalando	229
Agasalho de abrigo	226
Agulha	33
passando linha	59
trocando	86
Agulha reservada	132
Ajustando	
acionador do bastidor de boné	230
ângulo	97
desenhos editados	163
painel de operações	27
painel de toque	271
pés	26
tensão da linha	112
velocidade da costura	127
Alfabeto de aplique	150, 210
Alinhavo	116
Alterando	
arranjo de texto de um caractere	167
carretéis de linha	103
cores do desenho	171
densidade da linha	170
espaçamento entre os caracteres	167
exibição das cores de linha	197
guias de exibição	196
idioma	205
tamanho	164
unidades de medição	205
Alterando posição do bordado	96
Alto-falante	21
volume do alto-falante	204
Ângulo de rotação	73, 75
Área de exibição do desenho	70, 75
Arquivos de bordado	136
Arquivos de bordado Tajima	137, 200, 220
Atoalhados	225
Atualizando software da máquina	273
computador	274
mídia USB	273

B

Base de montagem do bastidor de boné	229, 232
Base de suporte do bastidor	
instalando	29, 239
removendo	229

Bastidor de boné	227
instalando	234
preparando para utilizar	229
removendo	238
Bastidor de bordado	
fixando à máquina	49
Bastidor de bordar	
fixando o tecido no bastidor	47
removendo	68
tipos	88
Bobina	33
instalando	36
Boné Padrão (Estilo Pro)	228
Bonés	
estilo golfe	228
padrão (estilo pro)	228
perfil curto (encaixe baixo)	228
Bordado	
bordando repetidamente	124
método básico	63
Bordando	
canto do tecido	93
faixas ou fitas	93
tecidos pequenos	93
Bordando sem interrupção	
(usando uma única cor)	131
Botão de corte de linha	21, 66
Botão de passar a linha pela agulha	
automaticamente	21, 59
Botão de tensão de linha	67, 113
Botão Start/Stop	21, 64
Botões tensores de linha	20, 113
Brim	225

C

Cabo elétrico	38, 69
Caixa da bobina	36, 37, 112, 249
reinstalando	37
removendo	36
Caixa das barras das agulhas	20
Camisa de golfe	225
Camisa social (tecido)	225
Camiseta	226
Carretéis de linha	103
troca	103
troca fácil	104
Carretel	56
Carro	20
Cartões de memória	152
Chapa da agulha	248
Chapéus e bonés	225
Códigos de saltos	200
Colocando o tecido no bastidor	47, 91, 224
Combinando os desenhos	162
Comprimento restante	201
Comprimento restante da linha	201

Computador	
porta	81
USB	156
Conectividade USB	80
computador	81
mídia	80
mouse	82
Conector de alimentação	21
Configurações do protetor de tela	201
Configurações manuais das barras das agulhas	132
Conjunto da guia de linha	28
Contagem dos pontos	77
Cor da linha	220
Cores de fundo	199
Corte dos pontos de ligação	200
Costurando	
aplique	210
desenho alinhado com uma marca no tecido	218
Costurando um aplique	117, 210

D

Densidade da linha	170
Desenhos de alfabetos	145
Desenhos de alfabetos com motivos florais	148
Desenhos de alfabetos em estilo renascentista	149
Desenhos de alfabetos gregos	151
Desenhos de bordado	141
editando	44
selecionando	42
Desenhos de molduras	141
Desenhos de monogramas e molduras	142
Desenhos de tamanho grande (dividido em seções)	214
Dicas para operação da máquina	217
Disco tensor da linha	57
Display (LCD)	21, 34, 70
Distância do centro (horizontal)	73
Distância do centro (vertical)	73, 75
DST	200
“DST”, configuração	194, 200
Duplicar um desenho	180

E

Editando	44, 162, 181
desenho combinado	182
reinciando o bordado do início ou do meio	105, 108
Enchedor da bobina	242
Entretela	90, 222, 225
Entretela no avesso do tecido	222
Especificações	272
Estilo golfe	228
Excluindo	
desenho	180
desenho salvo anteriormente	152, 161
pontos curtos	201
Excluir pontos curtos	201
Executando o bordado	63

F

Formato do ponteiro do mouse	205
------------------------------	-----

G

Guia de linha	20, 56
Guia de linha inferior	20
Guia de linha intermediária	20
Guia de linha superior	20
Guias de exibição	196

I

Idioma	195, 205
Indicador da troca de carretel	77, 102
Indicadores de bastidores	47, 73, 75
Informações das cores	197
Informações das cores das linhas	197
Informações de digitalização	240
Instalando a máquina	24
Interrompendo a costura do bordado	65
na troca de cores	128
pausa	128
Interruptor Liga/Desliga	21, 38, 69

J

Jaqueta acetinada	225
-------------------	-----

L

Lançadeira	247
Lençóis de algodão	225
Limpeza	
caixa da bobina	249
display (LCD)	247
em torno da chapa da agulha	248
lançadeira	247
lubrificando a máquina	252
mensagem de manutenção	253
superfície da máquina	247
trajetos da linha	250
Lingerie	225
Linha	33, 34, 55, 221
Linha de bordar	55
Localização e solução de falhas	254
Lona	225
Lubrificação	252
Luz de costura	20, 203

M

Manutenção	206, 247
Máquina de seis agulhas	8
Mecanismo automático de passar a linha pela agulha	59
Mecanismo de bloqueio	63
Mensagens de erro	263
Mídia USB	160, 189
Moletom	225
Movendo a agulha	62
Movendo um desenho	163

N

Nomes das partes da máquina	20
Número das trocas de cor de linha	72, 74, 75

O

Ordem de costura dos bordados 77

P

Painel de operações 20, 21, 27

Painel sensível ao toque 21

Partes principais 20, 206

Passando a linha

de cima 53, 55

pela agulha 59

Passando linha de cima 53

Perfil curto (encaixe baixo) 228

Pés 20

Pinos da guia de linha 20

Ponta da linha 194, 201

Ponto central 197

Ponto de fixação automático 122

Posição do bordado 96

Procedimentos básicos 35

R

Recomendações sobre linhas 34

Recursos 8

Retomando o bordado 110

S

Salvando os desenhos de bordado 187

computador 190

memória da máquina 187

mídia USB 189

Seda 225

Seleção de desenho do bordado 140

Selecionando

desenho de bordado 42, 140

desenho editado 163

Sensor de linha 204

Solução de problemas 206

Suéter tricotado 225

Suporte de carretéis 20, 29

Suporte de montagem da guia de linha 20

T

Tabela das cores de linha 220

Tabela de compatibilidade entre tecido e

entretela 225

Tamanho (horizontal) 72, 73, 75

Tamanho (vertical) 72, 73

Tamanho da miniatura 198

Tamanho do desenho 73, 75

Tampa da lançadeira/Lançadeira 20

Tecido 34, 93

precauções para bonés 229

recomendações 34

removendo 68

Tecla Array 74, 148, 167

Tecla da barra da agulha 54, 78

Tecla da página anterior 72

Tecla da próxima página 72

Tecla da velocidade máxima de costura 78

Tecla de configuração temporária da barra de
agulha 78, 130

Tecla de configurações 70, 194

Tecla de costura avante/em retrocesso 78, 105, 108

Tecla de desbloquear 63, 78

Tecla de espelhamento horizontal da imagem 164

Tecla de excluir arquivo 152, 161

Tecla de posicionamento 73, 76, 96, 163

Tecla de posicionar no início/final 76, 123, 124

Tecla de seleção do desenho 70, 163

Tecla de seta 96, 163

Tecla de tamanho 72

Tecla de teste 51, 76

Tecla de troca da cor de linha 74, 128, 171

Tecla de visualização 72, 73, 76

Tecla Delete 73, 147

Tecla Density 74, 170

Tecla do ponto de fixação 76, 122

Tecla Edit 71, 76

Tecla Edit End 73

Tecla guia de operações da máquina 206

Tecla Multi Color 74, 170

Tecla Reserve Stop 78, 128, 130

Tecla Return 72, 78

Tecla Rotate 74, 166

Tecla Rotate (gira o desenho inteiro) 76, 97, 181

Tecla Set 72

Tecla Sewing 76

Tecla Size 74, 164

Tecla Spacing 74, 167

Teclas comuns das telas 70

Tela 34, 39, 40, 70

Tela da listagem de desenhos 42, 72

Tela das configurações do bordado 45, 75, 181

Tela de configuração da cor de linha 78

Tela de edição do desenho 44, 73, 162, 181

Tela de execução do bordado 53, 77

Tela de seleção do tipo de desenho 42, 71

Tempo de costura do bordado 77

Tensão da linha 112, 246

Travando a barra da agulha 97

U

Unidades de medições 195, 205

V

Velocidade da costura 127

Veludo cotelê 225

Verificando

barras de agulha e cores de linha 53

imagem de visualização 46

tensão da linha 67

trocas do carretel de linha 101

Versão 195

Vista frontal 20

Vista lateral direita/traseira 21

Visualização da área 77

Visualização da imagem 46

Volante 21, 252

Volume do alto-falante 204

Visite o nosso site da web <http://solutions.brother.com> para obter informações sobre o suporte ao produto e respostas a perguntas mais frequentes (FAQs).

Portuguese-BR
884-T09
Printed in Taiwan



XF2171-001