

# まず 下糸の準備

操作する箇所の名称は下図で確認してください。

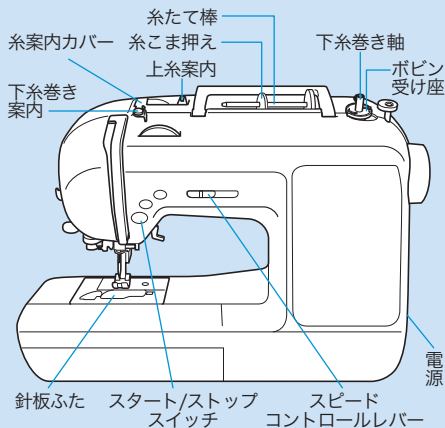

糸こま



サイズの違うボビンは故障の原因となります



## 早見表

CPV01/03/05シリーズ

最初に取扱説明書の「安全にお使いいただくために」を必ずお読みください。詳しい手順については、取扱説明書を参照してください。

ご使用後は元に戻し、すぐ見られるよう保管してください。

1. ボビンのミゾと下糸巻き軸パネの位置を合わせてセットし、カチッと音がするまで右側に押す

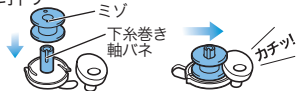

2. 糸たて棒を起し糸こまをセットし、糸こま押えを差し込む



3. 上糸案内のツメ部分と糸案内カバーに糸をかける

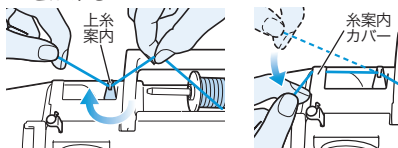

4. 下糸巻き案内に糸をかける

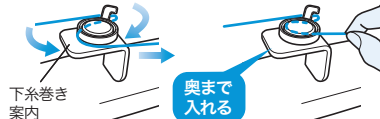

5. 糸を時計回りに5～6回巻き付けて、ボビン受け座のガイドミゾに引っ掛け糸の端を切る



6. スピードコントロールレバーを「はやく」に動かす

7. 電源を「入」にする

brother

8. 糸たて棒を押して下糸巻きを始める

9. 糸巻きが終わり、回転が遅くなったら糸たて棒を押して止める

10. 糸を切り、下糸巻き軸をカチッと音がするまで左へ戻し、ボビンを抜く



11. 電源を「切」にする

12. スピードコントロールレバーを「ゆっくり」に戻す

13. ツマミを右へ動かし針板ふたを外す

14. 糸が左巻きになるようにしてボビンをかまに入れる



15. ミゾに沿わせて引っ張りながら糸をかけ、最後にカッターで切る



16. 針板ふたの突起部を差し込み、上から押して閉める

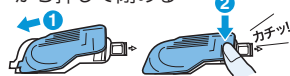

次に  
上糸の準備 裏面へ

# 次に 上糸の準備

操作する箇所の名称は下図で確認してください。

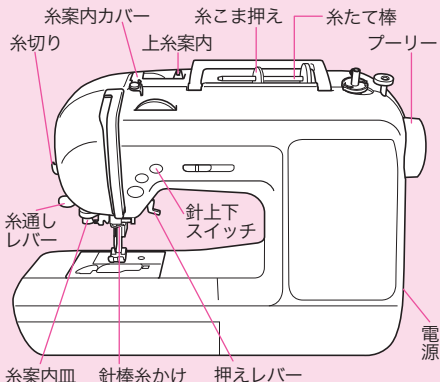

サイズの違うボビンは故障の原因となります



## 早見表

CPV01/03/05シリーズ

最初に取扱説明書の「安全にお使いいただくために」を必ずお読みください。詳しい手順については、取扱説明書を参照してください。  
ご使用後は元に戻し、すぐ見られるよう保管してください。

XE8707-101①

brother

1. 電源を「入」にする

2. 押えレバーを上げる



押えレバーが下がったままでは糸が正しくかかりません

3. (+) (針上下スイッチ) を1回または2回押し、針を上げる

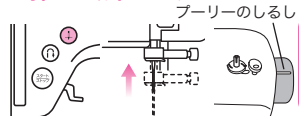

プーリーのしるしが上と通し装置でうまく糸が通りません

4. 電源を「切」にする

5. 糸たて棒を起し糸こまをセットし、糸こま押えを差し込む



糸が下から出るようにセットする

6. 上糸案内のツメ部分と糸案内カバーに糸をかける

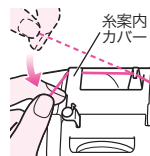
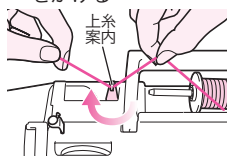

8. 番号6の針棒糸かけに糸をかける



9. 糸ガイドのミゾにかけたら、番号7の糸案内皿のすき間に糸をしつかりと入れる



10. 糸を糸切りにかけて切る



11. 押えレバーを下げる

押えレバーが上がったままでは糸通し装置でうまく糸が通りません

12. 糸通し装置を使って、針穴へ糸を通す

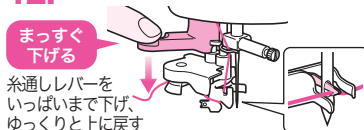

13. 糸の輪を後ろ側へ引き、針穴から糸の端を引き出す



14. 押えレバーを上げ、糸を後ろへ5cmほど引き出す

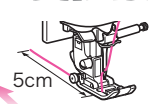

下糸を引き上げなくてもOK!  
これでぬい始められます!

ミシン本体に示されている実線の順にすす