

まず 下糸の準備

操作する箇所の名称は下図で確認してください。

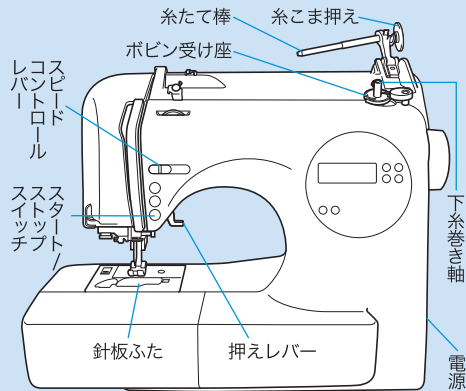

サイズの違う
ボビンは故障の
原因となります

11.5
mm
原寸大

かんたん操作ガイド

CPV70 シリーズ

最初に取扱説明書の「安全にお使いいただくために」を必ずお読みください。詳しい手順については、取扱説明書の P18 を参照してください。

ご使用後は元に戻し、すぐ見られるよう保管してください。

XE8952-001①

1. ボビンのミゾと下糸巻き軸パネの位置を合わせてセットし、カチッと音がするまで右側に押す

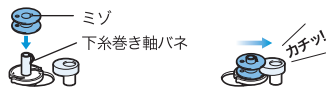

2. 糸たて棒のつまみに指をかけて下げ、糸こまを **下から糸が出るよう** セットし、糸こま押えを差し込む

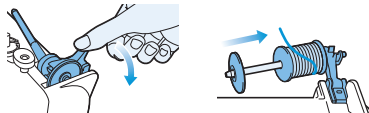

3. 糸を引き出し、番号①～③の順に糸をかける

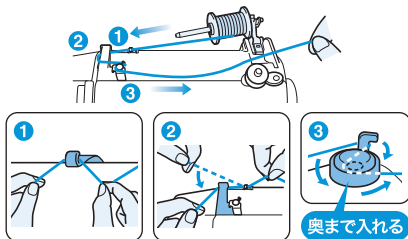

4. 糸を時計回りに 5～6 回巻き付けて、ボビン受け座のガイドミゾに引っかけ糸の端を切る



5. スピードコントロールレバーを「はやく」に動かす

6. 電源を「入」にする

7. **スタート** を押して下糸巻きを始める

8. 糸巻きが終わり、回転が遅くなったら **ストップ** を押して止める

9. 糸を切り、下糸巻き軸を左へ戻してボビンを抜く

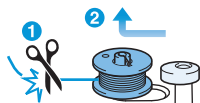

10. 電源を「切」にする

11. スピードコントロールレバーを「ゆっくり」に戻す

12. ツマミを右へ動かし針板ふたを外す

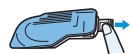

13. 糸が**左巻き**になるようにしてボビンをかまに入れる



14. ミゾに沿わせて**引っ張りながら**糸をかけ、最後に**カッター**で切る



15. 針板ふたの突起部を差し込み、上から押して閉める

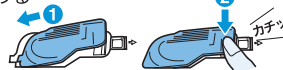

次に 上糸の準備 裏面へ

次に 上糸の準備

操作する箇所の名称は下図で確認してください。

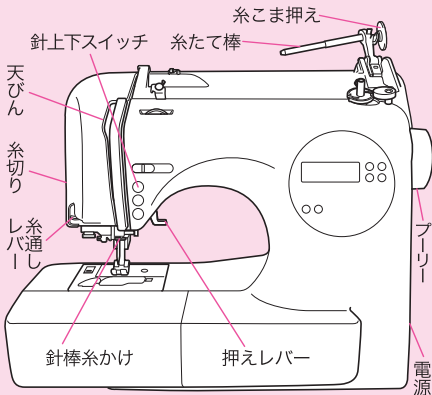

糸こま
ポビン

サイズの違う
ポビンは故障の
原因となります

11.5
mm
原寸大

かんたん操作ガイド

CPV70 シリーズ

最初に取扱説明書の「安全にお使いいただくために」を必ずお読みください。詳しい手順については、取扱説明書のP18を参照してください。

ご使用後は元に戻し、すぐ見られるよう保管してください。

1. 電源を「入」にする

2. 押えレバーを上げる



押えレバーが
下がったままでは
糸が正しく
かかりません

3. (針上下スイッチ)を1回または2回
押し、針を上げる

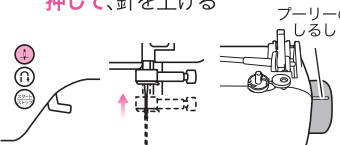

プーリーの
しるし
しるしが真上
でないと
糸通し装置で
うまく糸が
通りません

4. 電源を「切」にする

5. 糸たて棒のつまみに指をかけて下げ、糸こまを
下から糸が出るようセットし、糸こま押え
を差し込む

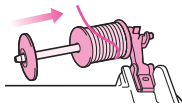
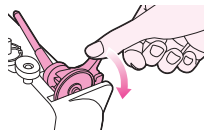

6. ミシンに記された番号1~3の順に糸を
かけ、番号4で天びんにしっかり糸をかけ、5に
糸を通す

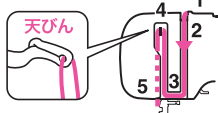

7. 番号6の
針棒糸かけに
糸をかける

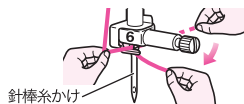

8. 糸ガイドにかけたら、
番号7の糸案内皿の
すき間に糸を
しっかりと入れる



9. 糸を糸切りに
かけて切る

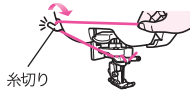

10. 押えレバーを下げる

押えレバーが上がったままでは
糸通し装置でうまく糸が通りません

11. 糸通し装置を使って、針穴へ糸を通す

まっすぐ
下げる

糸通しレバーを
いっぱいまで下げ、
ゆっくりと上に戻す

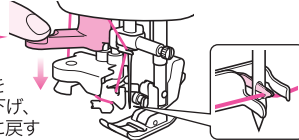

12. 糸の輪を後ろ側へ引き、
針穴から糸の端を引き出す



13. 押えレバーを上げ、
糸を後ろへ5cm
ほど引き出す

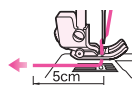

下糸を引き上げなくてもOK!
これでぬい始められます!