

まず 下糸の準備

操作する箇所の名称は下図で確認してください。

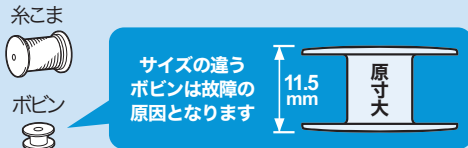
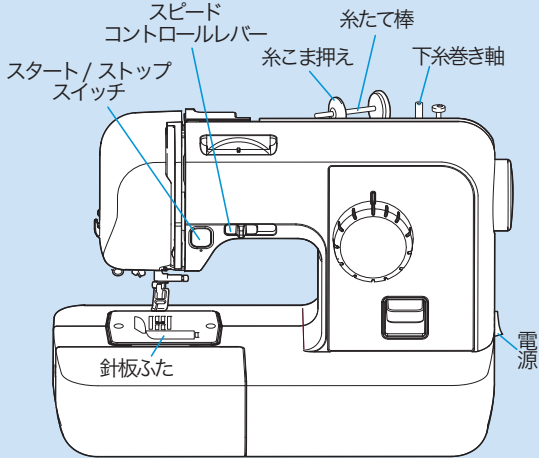

かんたん操作ガイド

ELU56 シリーズ

最初に取扱説明書の「安全にお使いいただくために」を必ずお読み下さい。詳しい手順については、取扱説明書のP7を参照して下さい。ご使用後は元に戻し、すぐ見られるよう保管してください。

1. 電源を「入」にする
2. 糸たて棒を後ろに倒し
糸こまを下から糸が出るようセットし
糸こま押えを差す

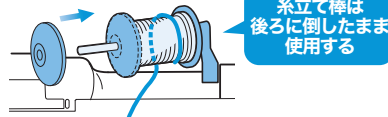

3. ミシン上面に記された番号①～③の順に糸をかける

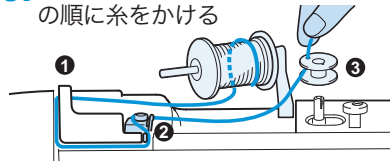

4. ボビンのミゾと下糸巻き軸バネの位置を合わせて差し込み、下糸巻き軸を右へ移動させる

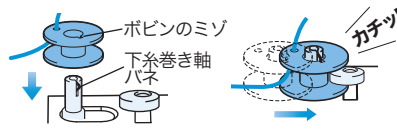

5. スピードコントロールレバーを「ゆっくり」に合わせる

6. ボビンから出た糸端を持ってスタート/ストップを押し、ボビンを10回転ほどさせたら、スイッチを押して止め、糸端を切る

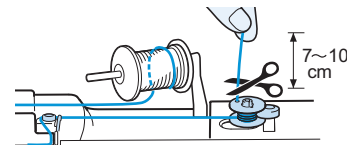

7. スピードコントロールレバーを「はやく」に合わせ、再びスタート/ストップを押して下糸巻きを始める
8. 糸巻きが終わり、回転が遅くになったらスタート/ストップを押して止める

9. 糸を切り
下糸巻き軸を左へ戻して
ボビンを抜く

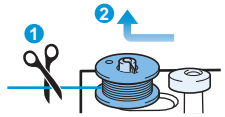

10. ツマミを右へ動かし針板ふたを外す



11. ボビンを左巻きにセットし、ミゾに沿わせて引っ張りながら糸をかけ、最後にカッターで切る

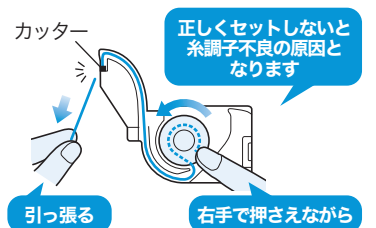

12. 針板ふたの突起部を差込み、上から押して閉める

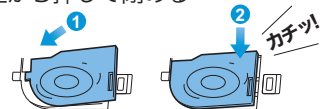

次に
上糸の準備 裏面へ

次に 上糸の準備

操作する箇所の名称は下図で確認してください。

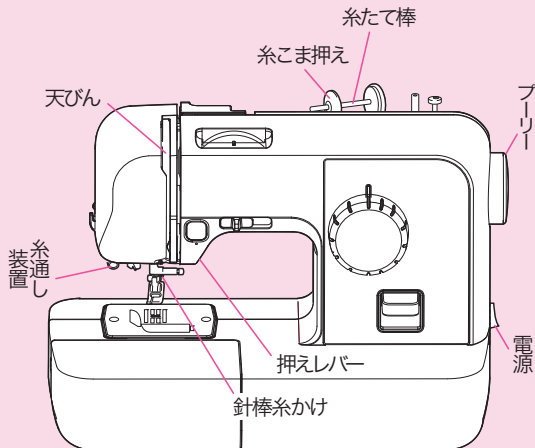

サイズの違うボビンは故障の原因となります



かんたん操作ガイド

ELU56 シリーズ
最初に取扱説明書の「安全にお使いいただくために」を必ずお読み下さい。
詳しい手順については、取扱説明書のP7を参照して下さい。
ご使用後は元に戻し、すぐ見られるよう保管してください。

brother

1. 電源を「切」にする

2. 押えレバーを上げる

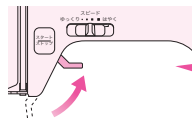

押えレバーが下がったままでは糸が正しくかかりません

3. プリーの「しるし」を真上にする

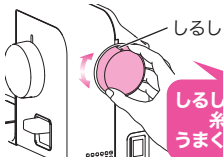

しるしが真上でないと糸通し装置うまく糸が通りません

4. 糸たて棒を後ろに倒し

糸こまを**下から糸が出るよう**セットし
糸こま押えを差す

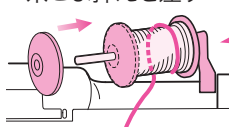

糸立て棒は後ろに倒したまま使用する

5. ミシン上面に記された番号

1～3の順に糸をかけ、
番号4で**天びんに**しっかり糸をかけ、
5に糸を通す

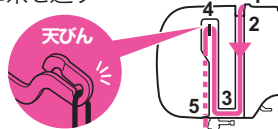

6. 本体の番号6の針棒糸かけに糸をかける

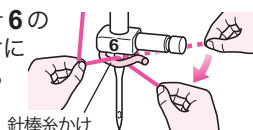

針棒糸かけ

7. ガイドにしっかりと糸をかけ、糸通しレバーを一番下まで下げる

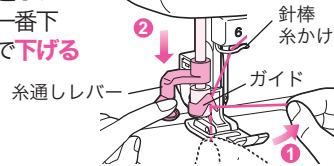

8. 糸通しレバーを後ろへ回して針穴にフックを入れ、糸をフックにかける

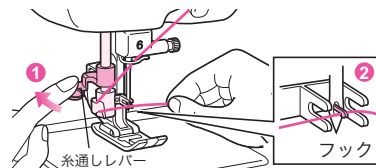

9. 糸を軽く持ったまま、糸通しレバーを**手前に戻し**、糸と糸通しレバーからゆっくりと手を離す

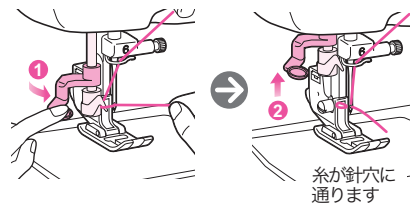

10. 糸の輪を後ろ側へ引き、針穴から糸の端を引き出す



11. 押えレバーを上げ、糸を後ろへ5cmほど引き出す

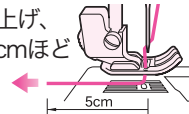

下糸を引き上げなくてもOK!
これでぬい始められます!