

まず 下糸の準備

操作する箇所の名称は下図で確認してください。

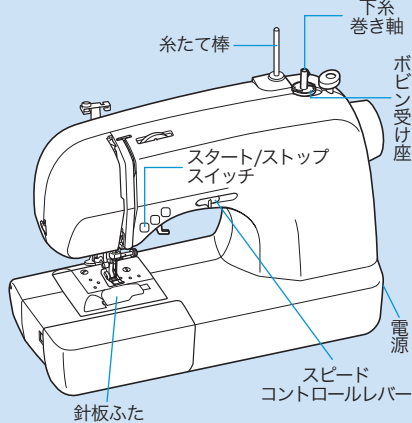

サイズの違う
ポビンは故障の
原因となります



かんたん操作ガイド 【早見表】

CPS40/41/42/43/48 シリーズ

最初に取扱説明書の「安全にお使いいただくために」を必ずお読みください。詳しい手順については、取扱説明書を参照してください。

ご使用後は、すぐ見られるよう保管してください。

XE8559-101©

1. ポビンのミゾと下糸巻き軸バネの位置を合わせてセットし、カチッと音がするまで右側に押す

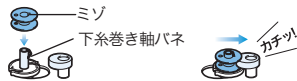

2. 糸たて棒を最後まで引き出し、糸こまを差し込む

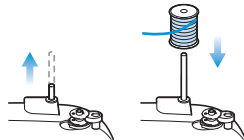

3. 糸こまから糸を引き出し、番号①～③の順に糸をかける

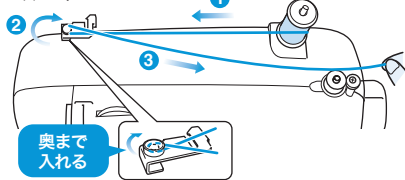

4. 糸を時計回りに5～6回巻き付けて、ポビン受け座のガイドミゾに引っかけ糸の端を切る



5. スピードコントロールレバーを「はやく」に動かす

6. 電源を「入」にする

7. を押して下糸巻きを始める

brother

8. 糸巻きが終わり、回転が遅くなったら を押して止める

9. 糸を切り、下糸巻き軸をカチッと音がするまで左へ戻し、ポビンを抜く

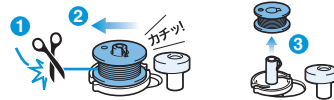

10. 電源を「切」にする

11. スピードコントロールレバーを「ゆっくり」に戻す

12. ツマミを右へ動かし針板ふたを外す



13. ポビンを左巻きにセットし、ミゾに沿わせて引っ張りながら糸をかけ、最後にカッターで切る

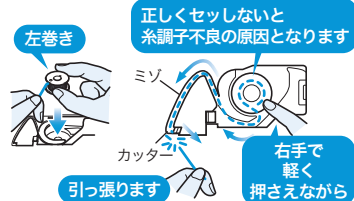

14. 針板ふたの突起部を差し込み、上から押しつけて閉める

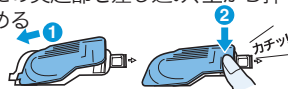

次に 上糸の準備 裏面へ

次に 上糸の準備

操作する箇所の名称は下図で確認してください。

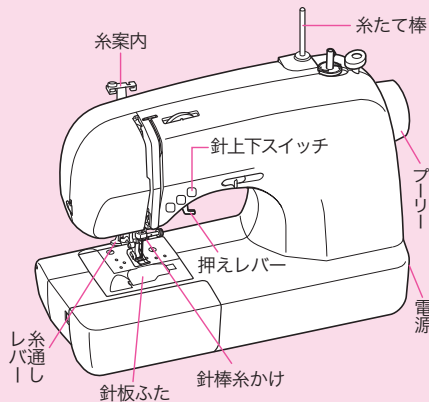

サイズの違う
ボビンは故障の
原因となります

11.5 mm

原寸大

かんたん操作ガイド [早見表]

CPS40/41/42/43/48 シリーズ

最初に取扱説明書の「安全にお使いいただくために」を必ずお読みください。詳しい手順については、取扱説明書を参照してください。

ご使用後は、すぐ見られるよう保管してください。

1. 電源を「入」にする

2. 押えレバーを上げる



押えレバーが下がったままでは糸が正しくかかりません

3. (針上下スイッチ)を1回または2回押して、針を上げる

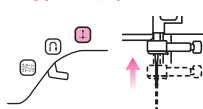

フーリーのしるし

しるしが真上でないと糸通し装置でうまく糸が通りません

4. 電源を「切」にする

5. 糸たて棒を最後まで引き出し、糸こまを差し込む

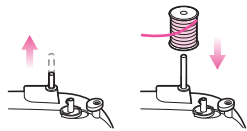

6. 糸こまから糸を引き出し、糸案内にかける

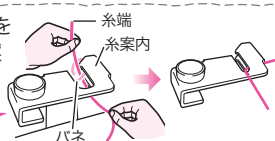

パネに糸を引っかける

7. ミシンに記された番号1～3の順に糸をかけ、番号4で天びんにしっかり糸をかけ、5に糸を通す



天びん

8. 針棒系かけに糸をかける

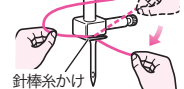

針棒系かけ

9. 押えレバーを下げる

押えレバーが上がったままでは糸通し装置でうまく糸が通りません

10. 糸通しレバーを少し下げた状態で糸通しの糸案内に糸を引っかける



1

糸通しレバー

2

糸案内

11. 糸通しレバーをいっぱいまで下げ、針穴から飛び出したフックに糸を引っかける

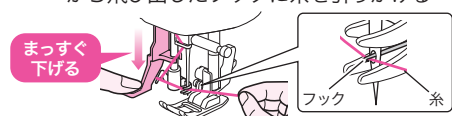

まっすぐ下げる

フック

糸

12. 糸を軽く持ったまま、糸通しレバーを元に戻す

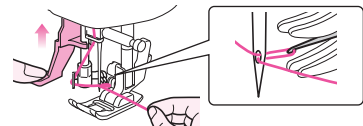

13. 糸の輪を後ろ側へ引き、針穴から糸の端を引き出す

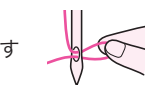

14. 押えレバーを上げ、糸を後ろへ5 cm ほど引き出す

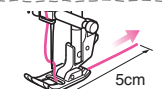

5cm

下糸を引き上げなくてもOK!
これでぬい始められます!