

まず 下糸の準備

操作する箇所の名称は下図で確認してください。

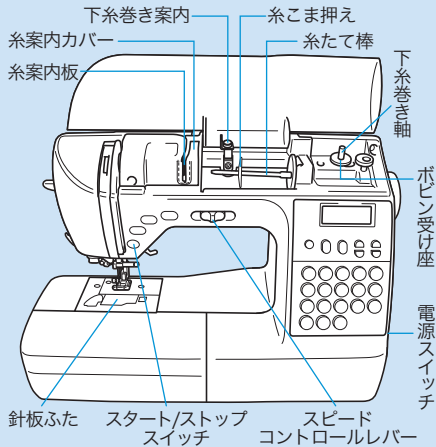

サイズの違うボビンは故障の原因となります



かんたん操作ガイド

CPS70/71/72/73/74/75/76/77/78/79シリーズ
CPU29シリーズ

最初に取扱説明書の「安全にお使いいただくために」を必ずお読みください。詳しい手順については、取扱説明書を参照してください。
このガイドは、すぐ見られるよう保管してください。

1. ボビンのミゾと下糸巻き軸パネの位置を合わせてセットし、カチッと音がするまで右側に押す

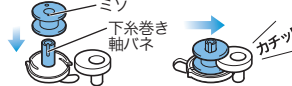

2. 糸たて棒を**起こし**糸こまをセットし、糸こま押えを差し込む



3. 糸を糸案内カバーの後ろに通してから、糸案内板の下を通す

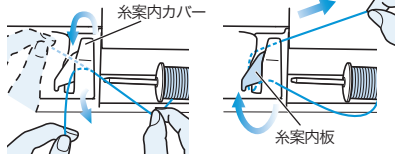

ミシン本体に示されている点線の順に通します

4. 突起に下から糸をかけ、下糸巻き案内に糸をかける



5. 糸を時計回りに5～6回巻き付けて、ボビン受け座のガイドミゾに引っ掛け、糸の端を切る



6. スピードコントロールレバーを「はやく」に動かす

7. 電源を「入」にする

8. を押して下糸巻きを始める

9. 糸巻きが終わり、回転が遅くなったら を押して止める

10. 糸を切り、下糸巻き軸をカチッと音が出るまで左へ戻し、ボビンを抜く



11. 電源を「切」にする

12. スピードコントロールレバーを「ゆっくり」に戻す

13. ツマミを右へ動かし針板ふたを外す

14. ボビンを**左巻き**にセットし、ミゾに沿わせて**引っ張りながら**糸をかけ、最後にカッターで切る

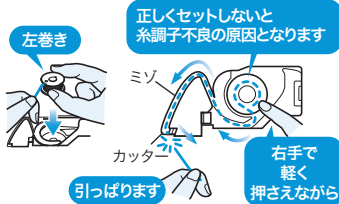

15. 針板ふたの突起部を差し込み、上から押して閉める

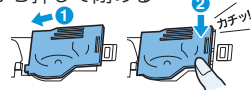

次に
上糸の準備

次に 上糸の準備

操作する箇所の名称は下図で確認してください。

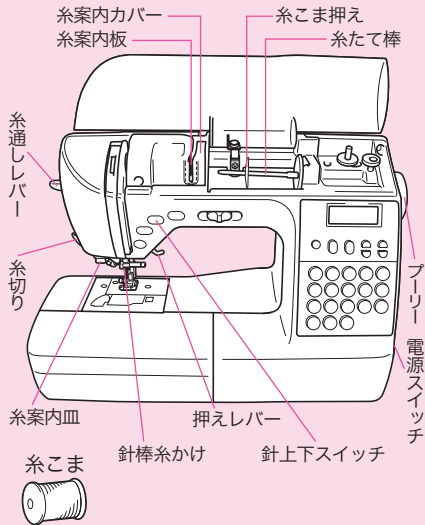

かんたん操作ガイド

CPS70/71/72/73/74/75/76/77/78/79シリーズ
CPU29シリーズ

最初に取扱説明書の「安全にお使いいただくために」を必ずお読みください。詳しい手順については、取扱説明書を参照してください。
このガイドは、すぐ見られるよう保管してください。



XF1934-301③

1. 電源を「入」にする

2. 押えレバーを上げる



押えレバーが下がったままでは糸が正しくかかりません

3. (針上下スイッチ)を1回または2回押して、針を上げる

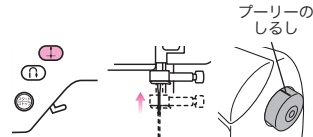

プーリーのしるし
しるしが上がってないと糸通し装置でうまく糸が通りません

4. 糸たて棒を起し糸こまをセットし、糸こま押えを差し込む

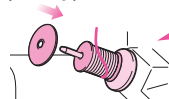

糸が下から出るようにセットします

5. 糸を糸案内カバーの後ろに通してから、糸案内板の下を通す

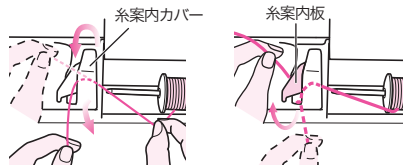

6. ミゾにそって糸を通す

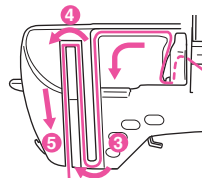

ミシン本体に示されている実線の番号順に通します

7. 番号6の針棒さかけに糸をかける



8. 電源を「切」にする

9. 糸ガイドのミゾにかけたなら、番号7の糸案内皿のすき間に糸をしっかりと入れる

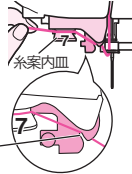

10. 糸を糸切りにかけて切る

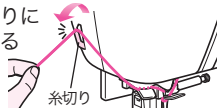

11. 押えレバーを下げる

押えレバーが上がったままでは糸通し装置でうまく糸が通りません

12. 糸通しレバーを「ガチャ」と音がするまで下げ、レバーから手を離す



13. 糸の輪を後ろ側へ引き、針穴から糸の端を引き出す



14. 押えレバーを上げ、糸を後ろへ5cmほど引き出す

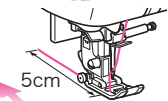

下糸を引き上げなくてもOK!
これでぬい始められます!