

brother®

Manual de Instrucciones

1 PREPARATIVOS

2 BORDADO

3 ANEXO

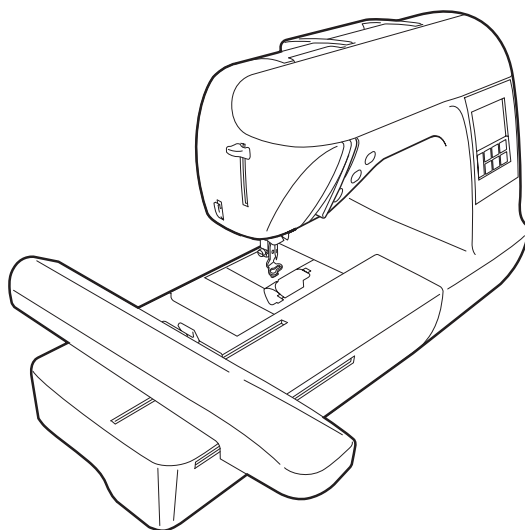

Máquina de bordar computarizada

Manual de instrucciones

INSTRUCCIONES DE SEGURIDAD IMPORTANTES

Lea estas instrucciones de seguridad antes de utilizar la máquina.

PELIGRO - Para reducir el riesgo de descarga eléctrica

- 1 Desenchufe **siempre** la máquina de la toma de corriente inmediatamente después de su uso, durante su limpieza, y cuando vaya a realizar cualquier tipo de ajuste de mantenimiento indicado en este manual, o si va a dejar la máquina desatendida.

AVISO - Para reducir el riesgo de quemaduras, incendio, descarga eléctrica o lesiones.

- 2 Desenchufe **siempre** la máquina de la toma de corriente cuando vaya a retirar alguna tapa, lubricar, o cuando vaya a realizar cualquier tipo de ajuste de mantenimiento indicado en el manual de instrucciones.
 - Para desenchufar la máquina, ajuste la máquina a la posición con el símbolo "O" para apagarla y, a continuación, desconéctela de la toma de corriente. **No** tire del cable.
 - Enchufe la máquina directamente a la toma de corriente. No utilice alargadores.
 - Desenchufe **siempre** la máquina si hay un corte de suministro eléctrico.
- 3 **Nunca** ponga la máquina en funcionamiento si el cable o el enchufe están dañados, si no funciona correctamente, si se ha caído o sufrido averías, o si se ha derramado agua sobre ella. Lleve la máquina al distribuidor o centro de reparaciones autorizado más cercano para que sea examinada, reparada, o se realicen los ajustes eléctricos o mecánicos necesarios.

4 **Siempre** mantenga limpia la zona de trabajo:

- Nunca utilice esta máquina si las aberturas de ventilación están bloqueadas. Mantenga las aberturas de ventilación de la máquina libres de pelusa, polvo y trocitos de tela.
- **No** utilice alargadores. Enchufe la máquina directamente a la toma de corriente.
- **Nunca** deje que caigan objetos en **ninguna** de las aberturas ni inserte **nada** en las mismas.
- **No** utilice la máquina en lugares donde se utilicen productos con aerosoles (spray) ni en sitios donde se esté administrando oxígeno.

5 Hay que tener especial cuidado al bordar:

- **Siempre** preste especial atención a la aguja. No utilice agujas dobladas o dañadas.
- Mantenga los dedos alejados de **todas** las piezas en movimiento. Hay que tener especial cuidado alrededor de la zona de la aguja.
- Ajuste la máquina a la posición con el símbolo "O" para apagarla cuando vaya a hacer algún ajuste en la zona de la aguja.
- **No** utilice una placa de aguja dañada o equivocada, ya que la aguja podría romperse.
- **No** empuje ni tire del tejido cuando borde.

6 Esta máquina **no** es un juguete:

- Deberá prestar especial atención cuando utilice la máquina cerca de niños o sea utilizada por ellos.
- No la utilice al aire libre.

7 Para una vida útil más prolongada:

- Cuando guarde la máquina, evite exponerla directamente a la luz del sol y no la guarde en sitios húmedos. No utilice o guarde la máquina cerca de una fuente de calor, plancha, lámpara halógena u otros objetos candentes.
- Utilice sólo detergentes o jabones neutros para limpiar la funda. El benceno, los diluyentes y los polvos desengrasantes pueden dañar la carcasa y la máquina, por lo que nunca debe utilizarlos.
- Consulte siempre el manual de instrucciones cuando tenga que cambiar o instalar cualquier pieza, como el pie prensatela, la aguja, u otras piezas, para asegurarse de que la instalación se realiza correctamente.

8 Para reparaciones o ajustes:

- Si la unidad de iluminación está dañada, la deberá cambiar un distribuidor autorizado.
- En caso de que la máquina funcione mal o se requiera un ajuste, consulte primero la tabla de solución de problemas al final del manual de instrucciones para inspeccionar y ajustar usted mismo la máquina. Si el problema continúa, póngase en contacto con el distribuidor de Brother autorizado más cercano.

Utilice esta máquina sólo para los fines descritos en este manual.

Utilice sólo los accesorios recomendados por el fabricante en este manual.

El contenido de este manual y las especificaciones de este producto están sujetos a cambios sin previo aviso.

Para obtener información adicional del producto y actualizaciones, visite nuestro sitio Web en www.brother.com

CONSERVE ESTAS INSTRUCCIONES
Esta máquina ha sido diseñada para el uso
doméstico.

SÓLO PARA LOS USUARIOS DEL REINO UNIDO, IRLANDA, MALTA Y CHIPRE

IMPORTANTE

- Si cambia el fusible del enchufe, utilice un fusible homologado por ASTA para BS 1362, es decir, que lleve la marca  correspondiente a la marca en el enchufe.
- No olvide volver a colocar siempre la tapa del fusible. No utilice nunca enchufes sin la tapa del fusible.
- Si la toma de corriente no es la adecuada para el enchufe suministrado con esta máquina, póngase en contacto con un distribuidor autorizado para obtener el cable correcto.

PARA USUARIOS DE MÉXICO Y EN PAÍSES CON ENTRADA DE CORRIENTE ALTERNA DE 220-240 V

Este aparato no ha sido diseñado para ser utilizado por personas (niños incluidos) con alguna discapacidad física, sensorial o mental, ni por personas sin experiencia o conocimientos técnicos, a menos que hayan recibido supervisión o instrucciones relativas al uso del aparato por parte de una persona responsable de su seguridad. Es necesario vigilar a los niños para asegurarse de que no juegan con el aparato.

Contenido

Introducción	5
Características de la máquina	5
Accesorios	6
Accesorios incluidos	6
Accesorios opcionales.....	7
Nombres y funciones de las piezas de la máquina	8
Vista frontal.....	8
Sección de la aguja y el pie para bordado.....	9
Vista lateral-derecha y posterior.....	9
Botones de operación	10
Panel de operaciones.....	11

PREPARATIVOS

13

El bordado paso a paso	14
Colocación de la unidad de bordado	15
Precauciones con la unidad de bordado	15
Colocación de la unidad de bordado	15
Extracción de la unidad de bordado.....	16
Encendido/apagado de la máquina	18
Medidas de precaución con la corriente eléctrica	18
Encendido de la máquina.....	19
Apagado de la máquina	19
Uso de la pantalla LCD (pantalla de cristal líquido)	20
Visualización de la pantalla LCD	20
Cambio de los ajustes de la máquina	21
Comprobación de los procedimientos de funcionamiento de la máquina	23
Devanado/colocación de la bobina	24
Precauciones con la bobina	24
Devanado de la bobina.....	24
Colocación de la bobina	28
Enhebrado del hilo superior	30
Acerca del carrete de hilo	30
Enhebrado del hilo superior	30
Enhebrado de la aguja.....	32
Enhebrado manual de la aguja (sin utilizar el enhebrador)	34
Cambio de la aguja	35
Precauciones con las agujas.....	35
Comprobación de la aguja	35
Cambio de la aguja	36

BORDADO

39

Bordado con cuidado	40
Preparativos	40
Preparación del tejido	42
Adherencia de material estabilizador en el tejido.....	42
Colocación del tejido en el bastidor de bordado	43
Colocación del bastidor de bordado	47
Colocación del bastidor de bordado	47
Extracción del bastidor de bordado	48
Selección de diseños de bordado	49
Información sobre derechos de autor	49
Tipos de diseños de bordado.....	49
Uso de la pantalla LCD (pantalla de cristal líquido).....	50
Selección de caracteres.....	52
Selección de un diseño de bordado	53
Selección de una costura de encuadre	54
Utilización de una tarjeta de bordado (de venta por separado)	55

Bordado	56
Bordado de bonitos acabados	56
Bordado de un diseño	57
Costura de apliques	59
Edición y almacenamiento de diseños	61
Ajuste del modelo	61
Almacenamiento de diseños	63
Ajuste de la tensión del hilo	64
Volver a coser	65
El hilo se termina a mitad de un diseño	65
Detención durante el bordado	66
Ajuste de la caja de la bobina	68
Tensión correcta	68
El hilo de la bobina está flojo	68
El hilo de la bobina está tenso	68

ANEXO

69

Cuidados y mantenimiento	70
Limpieza de la superficie de la máquina	70
Limpieza de la pista	70
Colocación del pie para bordado	72
Colocación del pie para bordado “Q”	72
Solución de problemas	74
Mensajes de error.....	78
Ajuste de la pantalla LCD.....	81
Pitido	81
Cancelación del pitido	82
Índice	83

Introducción

Le agradecemos que haya comprado esta máquina de bordar. Antes de utilizarla, lea detenidamente "INSTRUCCIONES DE SEGURIDAD IMPORTANTES" y estudie este manual para un correcto manejo de las diferentes funciones. Además, cuando haya terminado de leer este manual, guárdelo en un lugar donde pueda encontrarlo con facilidad para poder consultarlo rápidamente.

Características de la máquina

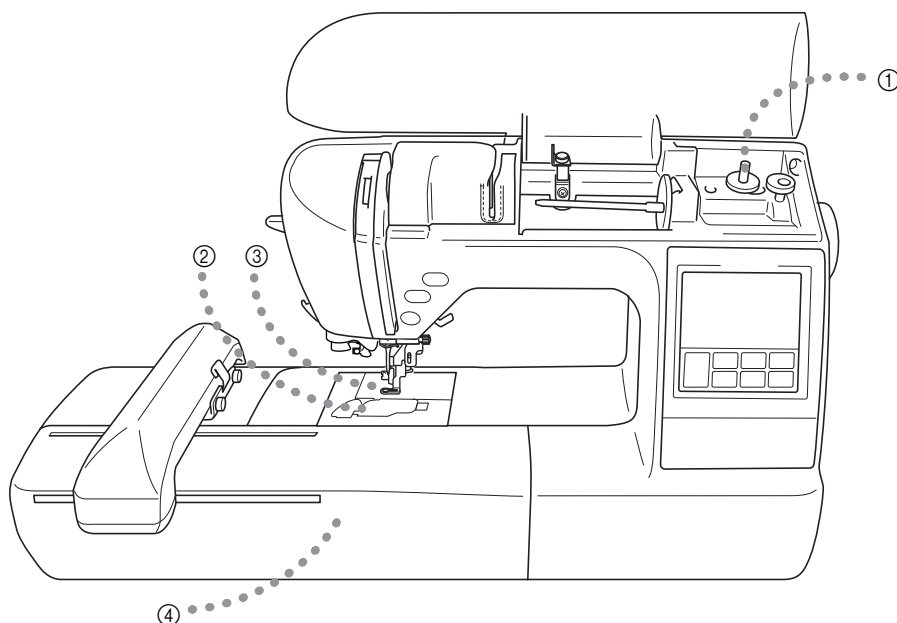

- ① **Devanado sencillo**
La bobina puede devanarse con el hilo rápida y fácilmente (página 24).
- ② **Bobina de colocación rápida**
Puede empezar a bordar sin tener que tirar del hilo de la bobina (página 28).
- ③ **Corte automático del hilo**
El hilo se puede cortar automáticamente tras finalizar el bordado (página 51).
- ④ **Bordado**
Puede bordar diseños incorporados, caracteres, motivos decorativos encuadrados y diseños incluidos en tarjetas de bordado opcionales (página 39).

Accesorios

Accesorios incluidos

Abra la caja y compruebe que están incluidos los siguientes accesorios. Si falta algún accesorio o estuviera dañado, póngase en contacto con su proveedor.

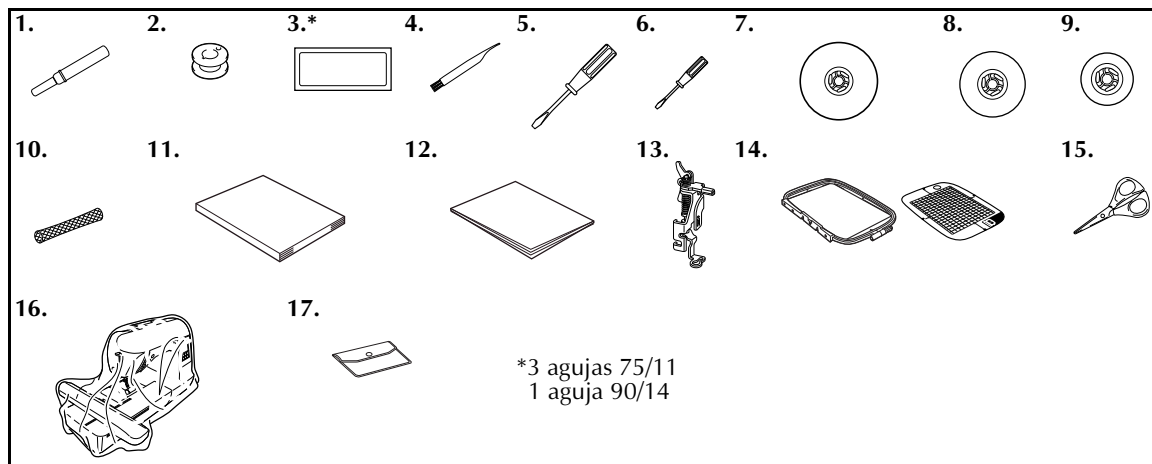

Nº	Nombre de la pieza	Código de pieza		Nº	Nombre de la pieza	Código de pieza	
		EE.UU. / Canadá	Otros países			EE.UU. / Canadá	Otros países
1	Abreojales	X54243-051		10	Red del carrete	XA5523-020	
2	Bobina (4)	SA156	SFB:	11	Manual de instrucciones	XD1668-121	
			XA5539-151		12	Guía de referencia rápida	XD1629-021
3	Juego de agujas	X59535-051		13	Pie para bordado "Q" (en la máquina)	XD0474-151	
4	Cepillo	X59476-021				14	Conjunto de bordado (grande) Al. 18 cm X An. 13 cm (Al. 7 pulg. X An. 5 pulg.)
5	Destornillador (grande)	XC8349-021					
6	Destornillador (pequeño)	X55468-051					
7	Tapa del carrete (grande)	130012-024		15	Tijeras	XC1807-121	
8	Tapa del carrete (mediana)	XE1372-001		16	Funda guardapolvo	XZ5004-021	
9	Tapa del carrete (pequeña)	130013-124		17	Bolsa de accesorios	XC4487-021	

Accesorios opcionales

Los siguientes componentes están a su disposición como accesorios opcionales.

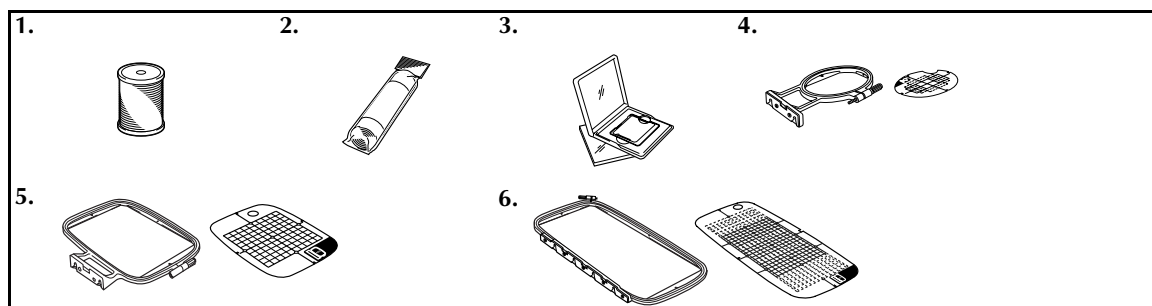

Nº	Nombre de la pieza	Código de pieza		Nº	Nombre de la pieza	Código de pieza	
		EE.UU. / Canadá	Otros países			EE.UU. / Canadá	Otros países
1	Hilo de bobina nº 90 de poliéster de Brother	EBT-PE	EBT-PEN: XC5996-001	5	Conjunto de bordado (mediano) Al. 10 cm X An. 10 cm (Al. 4 pulg. X An. 4 pulg.)	SA443/ EF83	EF83: XD0599-002
2	Estabilizador soluble en agua	SA520	BM4: X81267-001 EBT-CEN	6	Conjunto de bordado (extra grande (varias posiciones)) Al. 30 cm X An. 13 cm (Al. 12 pulg. X An. 5 pulg.)	SA445	EF85: XD0601-002
	Material estabilizador para bordado	SA519	BM3: X81175-001 EBT-CEN				
3	Tarjeta de bordado	-					
4	Conjunto de bordado (pequeño) Al. 2 cm X An. 6 cm (Al. 1 pulg. X An. 2-1/2 pulg.)	SA442/ EF82	EF82: XD0598-002				



Recuerde

- Si desea obtener accesorios o piezas opcionales, póngase en contacto con su distribuidor o centro de reparaciones autorizado más cercano.
- Todas las especificaciones son correctas cuando se imprimió este documento. Los códigos de pieza están sujetos a cambios sin previo aviso.
- Visite al proveedor autorizado más cercano para obtener una lista completa de los accesorios disponibles de la máquina.

Nombres y funciones de las piezas de la máquina

A continuación se enumeran las piezas de la máquina junto con una descripción de sus funciones respectivas. Antes de utilizarla, lea detenidamente esta información para familiarizarse con los nombres de las piezas de la máquina.

Vista frontal

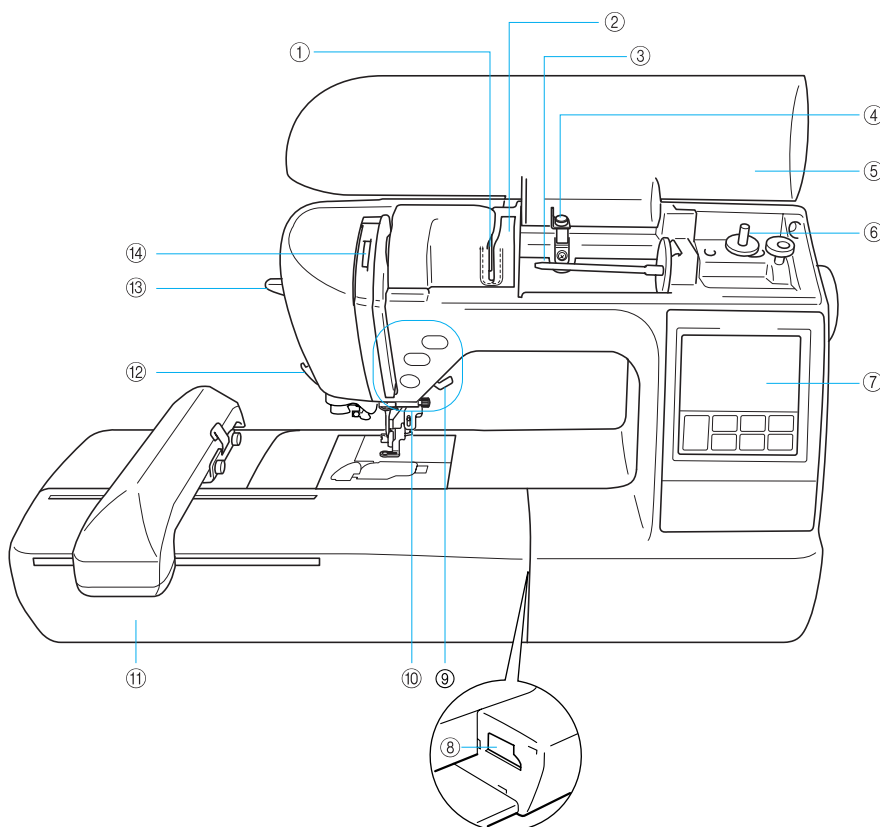

- ① **Placa de la guía del hilo**
Al enhebrar el hilo superior, páselo alrededor de la placa de la guía del hilo.
- ② **Tapa de la guía del hilo**
Al enhebrar el hilo superior, páselo alrededor de la tapa de la guía del hilo, al igual que con la placa de la guía del hilo.
- ③ **Portacarrete**
Coloque un carrete de hilo en el portacarrete.
- ④ **Guía del hilo para el devanado**
Al enrollar el hilo de la bobina, páselo alrededor de esta guía del hilo.
- ⑤ **Tapa superior**
Abra la tapa superior para colocar el carrete de hilo en el portacarrete.
- ⑥ **Devanadora de la bobina**
Utilice la devanadora para enrollar la bobina.
- ⑦ **Panel de operaciones**
Desde el panel de operaciones pueden seleccionarse y editarse diseños, y pueden mostrarse las operaciones para utilizar la máquina (página 11).
- ⑧ **Ranura del conector de la unidad de bordado**
Enchufe el conector de la unidad de bordado.
- ⑨ **Palanca del pie prensatela**
Suba y baje la palanca del pie prensatela para subir o bajar el pie.
- ⑩ **Botones de operación**
Utilice estos botones para poner en funcionamiento la máquina.
- ⑪ **Unidad de bordado**
Coloque la unidad de bordado en la máquina y, a continuación, coloque el bastidor.
- ⑫ **Cuchilla**
Para cortar los hilos, páselos por la cuchilla.
- ⑬ **Palanca del enhebrador de aguja**
Utilice la palanca del enhebrador de aguja para enhebrar la aguja.
- ⑭ **Mirilla de comprobación del tirahilo**
Observe por la mirilla para comprobar la posición del tirahilo.

Sección de la aguja y el pie para bordado

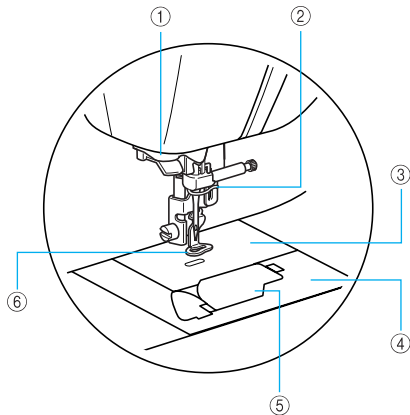

- ① **Disco de la guía del hilo**
Pase el hilo por el disco de la guía cuando utilice el enhebrador para enhebrar la aguja.
- ② **Guía del hilo de la varilla de la aguja**
Pase el hilo superior por la guía del hilo de la varilla de la aguja.
- ③ **Placa de la aguja**
Al bajar la aguja, se introduce en el orificio de la placa de la aguja.
- ④ **Tapa de la placa de la aguja**
Retire la tapa de la placa de la aguja para limpiar el estuche de la bobina y la pista.
- ⑤ **Tapa de la bobina/estuche de la bobina**
Retire la tapa de la bobina y coloque la bobina en el estuche.
- ⑥ **Pie para bordado "Q"**
Este pie prensatela se utiliza para bordar.

Vista lateral-derecha y posterior

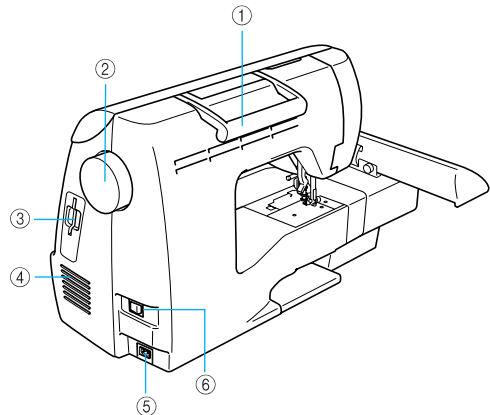

- ① **Asa**
Cuando traslade la máquina, tómela siempre por el asa.
- ② **Polea**
Gire la polea hacia usted (hacia la izquierda) para subir y bajar la aguja.
- ③ **Ranura para la tarjeta de bordado**
Inserte la tarjeta de bordado.
- ④ **Ventilador**
El ventilador permite renovar el aire que rodea el motor. No obstruya el ventilador cuando la máquina esté en uso.
- ⑤ **Enchufe hembra**
Introduzca la clavija del cable de corriente en el enchufe hembra.
- ⑥ **Interruptor de alimentación**
Utilice el interruptor de alimentación para encender y apagar la máquina.



Recuerde

- Consulte las páginas 8 - 11 cuando esté aprendiendo a utilizar la máquina.

Botones de operación

Los botones de operación le ayudan a realizar fácilmente algunas operaciones básicas de la máquina.

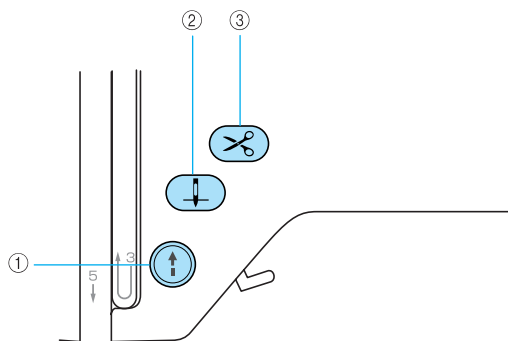

① Botón arrancar/parar (⏻)

Pulse el botón arrancar/parar para comenzar o detener el bordado. La máquina borda a baja velocidad con el botón pulsado. Cuando se detiene el bordado, la aguja se queda dentro del tejido en posición baja. El botón cambia de color según el modo de funcionamiento de la máquina.

- Verde: La máquina está lista para bordar o está bordando.
Rojo: La máquina no puede bordar.
Naranja: La máquina está enrollando el hilo de la bobina o la devanadora se encuentra en el lado derecho.

② Botón de posición de aguja (↕)

Pulse el botón de posición de aguja para subir o bajar la aguja. Si lo pulsa dos veces coserá una puntada.

③ Botón de la cuchilla (✂)

Pulse el botón de la cuchilla cuando termine de bordar tanto para cortar el hilo superior como el hilo de la bobina.



PRECAUCIÓN

- No pulse el botón de la cuchilla cuando ya haya cortado el hilo, pues de hacerlo la aguja podría romperse, el hilo podría engancharse o se podría producir una avería en la máquina.









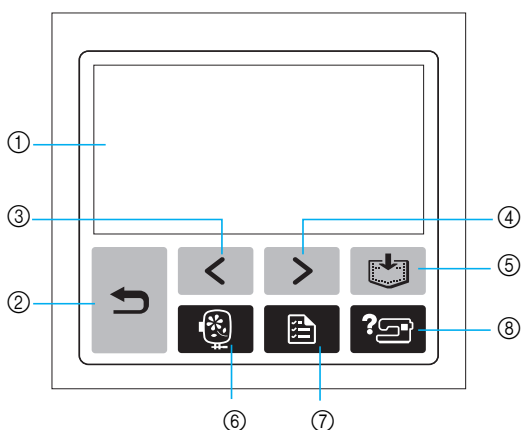

Nota

- No pulse el botón de la cuchilla si no hay un tejido colocado debajo del pie prensatela ni cuando la máquina esté bordando, pues ésta podría averiarse.
- Cuando corte hilo de un grosor mayor de #30, hilo de nylon u otros tipos de hilo especiales, utilice la cuchilla situada en el lateral de la máquina.

Panel de operaciones

El panel de operaciones frontal consta de una Pantalla LCD (pantalla de cristal líquido) y teclas de operación.



- ① **Pantalla LCD (pantalla de cristal líquido) (panel táctil)**
Pulse las teclas que aparecen en la pantalla LCD para realizar operaciones.
Si desea más información, consulte “Uso de la pantalla LCD (pantalla de cristal líquido)” (página 20).
- ② **Tecla Atrás** 
Pulse para regresar a la pantalla anterior.
- ③ **Tecla Página anterior** 
Pulse para ver la pantalla anterior si hay opciones que no aparecen en la pantalla LCD.
- ④ **Tecla Página siguiente** 
Pulse para ver la pantalla siguiente si hay opciones que no aparecen en la pantalla LCD.
- ⑤ **Tecla de memoria** 
Pulse para almacenar diseños en la memoria de la máquina.
- ⑥ **Tecla de bordado** 
Pulse para ver la pantalla de selección del tipo de diseño.
- ⑦ **Tecla de ajustes** 
Pulse para ver la pantalla de ajustes.
- ⑧ **Tecla de ayuda** 
Pulse para obtener ayuda sobre cómo utilizar la máquina.
Muestra explicaciones sencillas sobre cómo ajustar el hilo superior y el hilo de la bobina, efectuar el devanado, colocar la unidad de bordado y el bastidor de bordado, y cambiar la aguja.

1

PREPARATIVOS

En este capítulo se describen los preparativos necesarios para comenzar a bordar.

El bordado paso a paso.....	14
Colocación de la unidad de bordado.....	15
Precauciones con la unidad de bordado.....	15
Colocación de la unidad de bordado.....	15
Extracción de la unidad de bordado.....	16
Encendido/apagado de la máquina.....	18
Medidas de precaución con la corriente eléctrica.....	18
Encendido de la máquina	19
Apagado de la máquina.....	19
Uso de la pantalla LCD (pantalla de cristal líquido)	20
Visualización de la pantalla LCD.....	20
Cambio de los ajustes de la máquina.....	21
Comprobación de los procedimientos de funcionamiento de la máquina	23
Devanado/colocación de la bobina	24
Precauciones con la bobina.....	24
Devanado de la bobina	24
Colocación de la bobina.....	28
Enhebrado del hilo superior	30
Acerca del carrete de hilo	30
Enhebrado del hilo superior	30
Enhebrado de la aguja	32
Enhebrado manual de la aguja (sin utilizar el enhebrador)	34
Cambio de la aguja.....	35
Precauciones con las agujas	35
Comprobación de la aguja	35
Cambio de la aguja.....	36

El bordado paso a paso

A continuación se indican los pasos básicos para bordar:

1	Colocación de la unidad de bordado	Coloque la unidad de bordado. (La máquina no funciona si la unidad de bordado no está colocada.) Si desea más información, consulte “Colocación de la unidad de bordado” (página 15).
↓		
2	Comprobación de la aguja	Utilice una aguja adecuada para el tejido. Si desea información sobre cómo cambiar la aguja, consulte “Cambio de la aguja” (página 36).
↓		
3	Ajuste del hilo de la bobina	Enrolle el hilo para bobina de bordado y ajústelo. Si desea más información, consulte “Devanado/colocación de la bobina” (página 24).
↓		
4	Preparación del tejido	Coloque material estabilizador en el tejido y cíñalo a un bastidor de bordado. Si desea más información, consulte “Preparación del tejido” (página 42).
↓		
5	Colocación del bastidor de bordado	Coloque el bastidor en la unidad de bordado. Si desea más información, consulte “Colocación del bastidor de bordado” (página 47).
↓		
6	Selección de un diseño	Seleccione un diseño de bordado. Si desea más información, consulte “Selección de diseños de bordado” (página 49).
↓		
7	Comprobación del modelo	Compruebe y ajuste el tamaño y la posición del diseño de bordado. Si desea información sobre cómo ajustar el modelo, consulte “Ajuste del modelo” (página 61).
↓		
8	Ajuste del hilo de bordado	Ajuste el hilo de bordado según el diseño. Si desea más información, consulte “Enhebrado del hilo superior” (página 30).

Colocación de la unidad de bordado

En esta sección se describe cómo colocar la unidad de bordado. Coloque la unidad de bordado antes de encender la máquina. La máquina no funciona si la unidad de bordado no está colocada.

Precauciones con la unidad de bordado

A continuación se explican las medidas de precaución relacionadas con la unidad de bordado.

! PRECAUCIÓN

- No mueva la máquina con la unidad de bordado colocada. La unidad de bordado podría caerse y causar lesiones.
- Mantenga las manos y otros objetos alejados del carro de bordado y el bastidor. De no hacerlo, podrían producirse lesiones.



Nota

- No toque el conector insertado en la ranura de la unidad de bordado. El conector podría dañarse y causar alguna avería.
- No levante la máquina tirando del carro de bordado, ni lo mueva enérgicamente. Puede causar alguna avería.

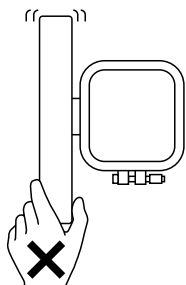

Colocación de la unidad de bordado

Tenga preparada la unidad de bordado suministrada.

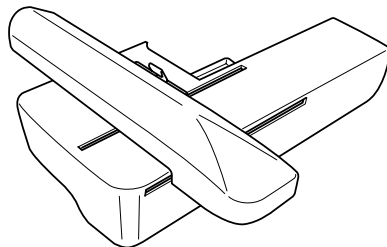

- 1 Apague la máquina.

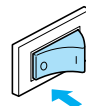

- 2 Deslice la unidad de bordado en el brazo de la máquina.
Empújela hasta el tope.

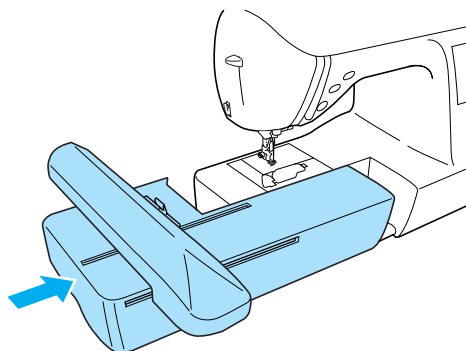

▶ La unidad de bordado está colocada.

- 3 Encienda la máquina.

- Si desea más información, consulte "Encendido de la máquina" (página 19).

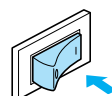

▶ Aparece el mensaje de confirmación.

- 4 Compruebe que no tiene las manos ni ningún objeto cerca de la unidad de bordado y pulse **OK**.

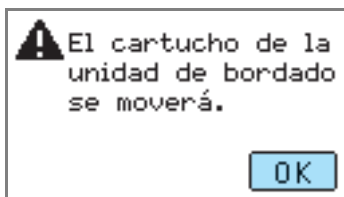

- Cuando se muestra una animación en la pantalla, aparecerá el mensaje anterior si pulsa sobre la pantalla.
- ▶ El carro se mueve a su posición inicial.

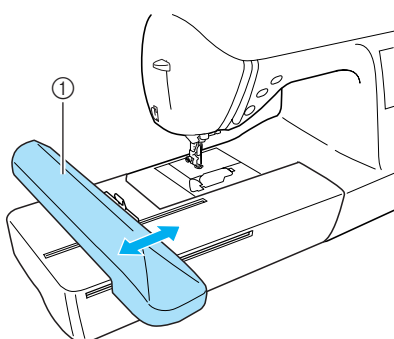

① Carro

! PRECAUCIÓN

- No coloque las manos ni ningún objeto cerca del carro. Puede causar lesiones.

Nota

- Si se inicializa la máquina con las manos o algún objeto cerca del carro, la pantalla puede volver a la pantalla inicial. Vuelva a encender la máquina después de retirar lo que estaba cerca del carro.

- ▶ Aparece la pantalla para seleccionar el tipo de diseño de bordado.

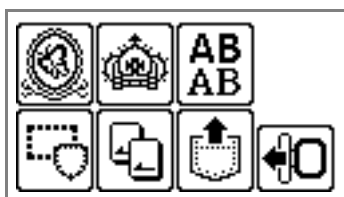

- Si desea más información sobre los diseños de bordado, consulte "Selección de diseños de bordado" (página 49).

Extracción de la unidad de bordado

Compruebe que la máquina está totalmente detenida y siga las instrucciones que se indican a continuación.

1 Retire el bastidor de bordado.

- Si desea más información sobre cómo quitar el bastidor de bordado, consulte "Extracción del bastidor de bordado" (página 48).

2 Pulse **←** y, a continuación, **OK**.



- ▶ El carro de bordado se mueve a una posición en la que se puede guardar.

3 Apague la máquina.

- Si desea más información, consulte "Apagado de la máquina" (página 19).



! PRECAUCIÓN

- Apague siempre la máquina antes de extraer la unidad de bordado. Puede causar alguna avería si se quita con la máquina encendida.

- 4 Mantenga pulsado el botón de liberación situado en la parte inferior izquierda de la unidad de bordado, y tire lentamente de la unidad hacia la izquierda.

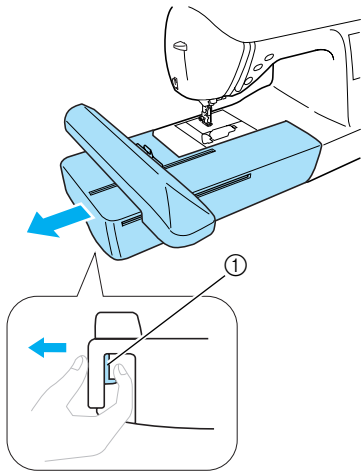

- ① Botón de liberación
- ▶ La unidad de bordado se separa de la máquina.

! PRECAUCIÓN

- No transporte la unidad de bordado manteniendo pulsado el compartimento del botón de liberación.

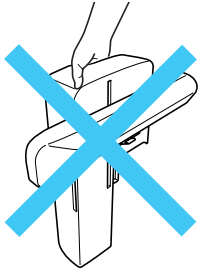

Encendido/apagado de la máquina

En esta sección se explica cómo encender y apagar la máquina.

Medidas de precaución con la corriente eléctrica

Asegúrese de que cumple las siguientes medidas de precaución relacionadas con la corriente eléctrica.

AVISO

- **Utilice solamente electricidad doméstica para la alimentación de la máquina. El uso de otras fuentes de alimentación puede provocar incendios, descargas eléctricas o averías en la máquina.**
- **Apague la máquina y desenchufe el cable de la corriente en las situaciones siguientes:**
 - Cuando se encuentre lejos de la máquina
 - Cuando haya terminado de utilizar la máquina
 - Cuando la corriente se corte durante el funcionamiento
 - Cuando la máquina no funcione correctamente debido a una mala conexión o a una desconexión
 - Durante tormentas eléctricas

PRECAUCIÓN

- **No utilice cables alargadores ni adaptadores de varios enchufes con muchos otros aparatos conectados. Podría producirse un incendio o una descarga eléctrica.**
- **No toque el enchufe con las manos mojadas. Podría recibir una descarga eléctrica.**
- **Desconecte siempre la máquina antes de desenchufar el cable de corriente. Sujete siempre el enchufe para sacarlo de la toma de corriente. Si tira del cable podría dañarlo, o provocar un incendio o una descarga eléctrica.**
- **Evite que el cable se corte, estropee, cambie, doble, estire, tuerza o enrolle. No coloque objetos pesados sobre el cable. No exponga el cable al calor. Todo esto podría dañar el cable y provocar un incendio o descarga eléctrica. Si el cable o el enchufe están dañados, lleve la máquina a su distribuidor autorizado para que la repare antes de volver a utilizarla.**
- **Desenchufe el cable de la corriente si no va a utilizar la máquina durante un período de tiempo largo. De no hacerlo podría producirse un incendio.**

Encendido de la máquina

No olvide colocar la unidad de bordado antes de encender la máquina. La máquina no funciona si la unidad de bordado no está colocada. (Si desea más información, consulte “Colocación de la unidad de bordado” (página 15).)

Prepare el cable de corriente suministrado.

- 1 Asegúrese de que la máquina esté apagada (el interruptor de la alimentación se encuentra en posición “O”) y, a continuación, conecte el cable de corriente en el enchufe hembra situado en la parte derecha de la máquina.

- 2 Enchufe el cable de corriente a una toma de corriente doméstica.

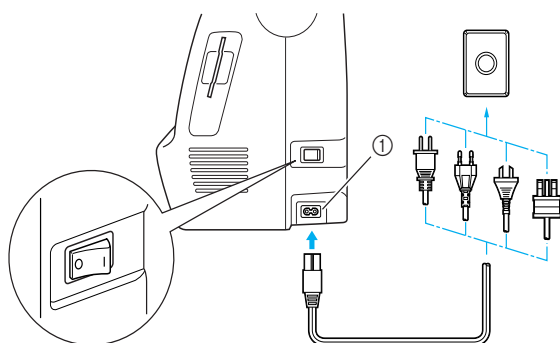

① Enchufe hembra

- 3 Pulse la parte derecha del interruptor de alimentación situado a la derecha de la máquina para encenderla (posición “I”).

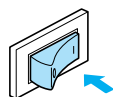

- ▶ Las bombillas, la pantalla LCD y  (botón arrancar/parar) se iluminan cuando se enciende la máquina.

Apagado de la máquina

Apague la máquina cuando haya terminado de usarla. Asegúrese también de apagarla cuando vaya a trasladarla de un sitio a otro.

- 1 Compruebe que la máquina está totalmente detenida.
- 2 Pulse la parte izquierda del interruptor de alimentación situado a la derecha de la máquina para apagarla (posición “O”).



- ▶ Al apagar la máquina se apagan también las bombillas.

- 3 Desenchufe el cable de corriente de la toma de corriente. Sujete el enchufe al desenchufar el cable de corriente.
- 4 Desenchufe el cable de corriente de el enchufe hembra.

Nota

- Si se produce un fallo de alimentación eléctrica mientras se está utilizando la máquina, apáguela y desenchufe el cable de corriente. Cuando vuelva a encender la máquina, siga los procedimientos necesarios para una correcta utilización de la máquina.

Uso de la pantalla LCD (pantalla de cristal líquido)

Desde la pantalla LCD pueden seleccionarse y editarse diseños, y pueden mostrarse las operaciones para utilizar la máquina (página 11).

Visualización de la pantalla LCD

Al encender la máquina se muestra la pantalla de presentación. La pantalla que se muestra a continuación aparece después del mensaje de confirmación mostrado al pulsar ligeramente sobre la pantalla LCD. (La máquina puede ajustarse de manera que no se muestre la pantalla de presentación (página 21).)

■ Pantalla de selección del tipo de diseño

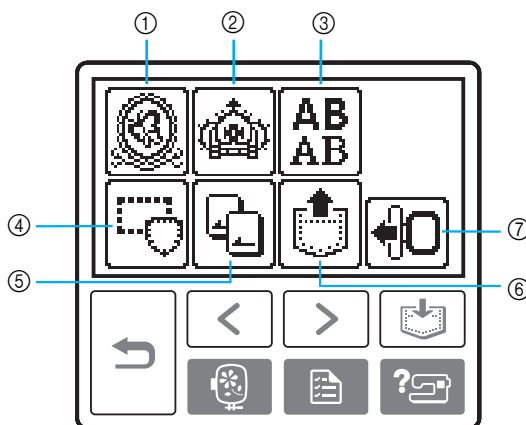

- ① Diseños de bordado
- ② Otros diseños de bordado
- ③ Diseños alfabéticos
- ④ Costuras de encuadre
- ⑤ Tarjeta de bordado
- ⑥ Diseños almacenados en la memoria de la máquina
- ⑦ Permite mover el carro de la unidad de bordado a su posición de almacenamiento



Recuerde

- Consulte "Mensajes de error" (página 78) si desea información sobre los mensajes que se muestran en la pantalla LCD.
- En función del modelo de la máquina, es posible que se muestre una pantalla distinta al encenderla.

Cambio de los ajustes de la máquina

Se pueden cambiar varios de los ajustes del funcionamiento de la máquina y del bordado. A continuación se muestra una lista de los atributos que se pueden ajustar.

Atributo	Icono	Detalles	Ajustes
Pantalla de colores de hilo		Cambia la visualización de colores de hilo en la pantalla de bordado.	Color de hilo/Tiempo de bordado/Contador de aguja/Número de hilo (#123)
		(Cuando se selecciona el nº de hilo #123)	Embroidery/Country/Madeira poly/Madeira rayon/Sulky/Robison anton
Unidad de medida		Selecciona las unidades de medida que se muestran en pantalla (sólo para bordar).	mm/PULGADA
Tensión de bordado		Ajusta la tensión del hilo para bordar (sólo para bordar).	-8 a +8
Velocidad máx. de bordado		Especifica la velocidad máxima de bordado.	
Zumbador		Especifica si suena o no un pitido cada vez que se realiza una operación (página 82).	
Pantalla de presentación		Ajusta si se muestra o no la pantalla de presentación al encender la máquina. (En algunos modelos no es posible cambiar este ajuste).	
Idioma		Permite cambiar el idioma de las pantallas.	Inglés/Alemán/Francés/Italiano/Holandés/Español/Japonés/Danés/Noruego/Finés/Sueco/Portugués/Ruso/Coreano/Tailandés/Otros
Brillo de la pantalla LCD		Ajusta el brillo de la pantalla LCD.	Más claro Más oscuro
Contador de puntadas		Muestra el recuento del servicio y el número total de puntadas de bordado. Este recuento le recuerda que debe efectuar un mantenimiento periódico de la máquina. (Para obtener más información, póngase en contacto con un distribuidor autorizado).	-
Número de producto	NO.:	“NO.” es el número de la máquina.	-
Versión del programa	VERSION:	Muestra la versión del programa.	-



Nota

- Las opciones mostradas con el resalte invertido son los ajustes que tenía la máquina cuando se compró.
- Si desea más información sobre los ajustes de bordado, consulte “Uso de la pantalla LCD (pantalla de cristal líquido)” (página 50).

1 Encienda la máquina.

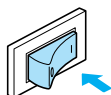

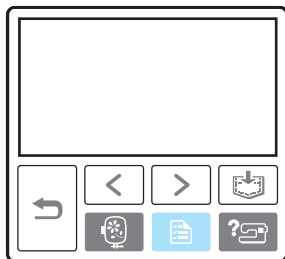

▶ Se encenderá la pantalla LCD.

2 Pulse  (Tecla de ajustes) en el panel de operaciones.



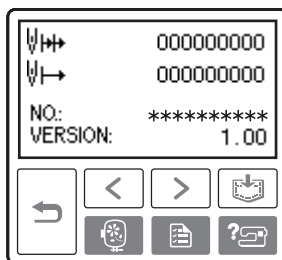
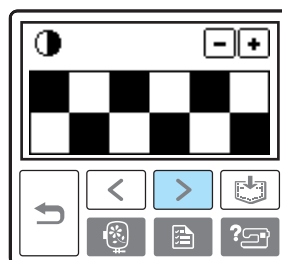
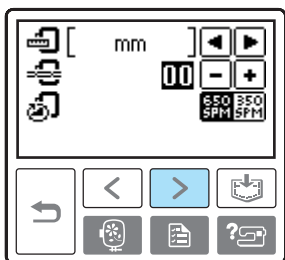
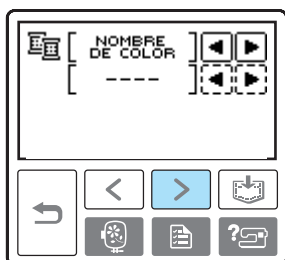

▶ Aparecerá la pantalla de ajustes.

3 Pulse la opción que desea ajustar. Cambie de pantalla con  (Tecla Página anterior) y  (Tecla Página siguiente).

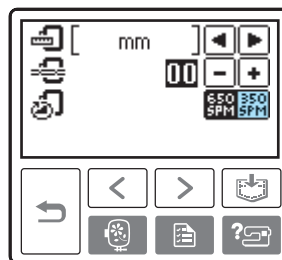

❑ **Ejemplo:** Cambio de la velocidad máxima de bordado



4 Una vez realizados los ajustes, pulse  (Tecla Atrás).

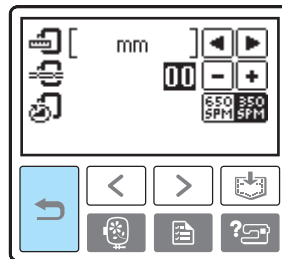

▶ Volverá a aparecer la pantalla inicial.

Nota

- Los ajustes modificados no se pierden al apagar la máquina.

Comprobación de los procedimientos de funcionamiento de la máquina

Muestra explicaciones sencillas sobre cómo ajustar el hilo superior y el hilo de la bobina, efectuar el devanado, colocar la unidad de bordado y el bastidor de bordado, y cambiar la aguja en la pantalla LCD.

1 Encienda la máquina.

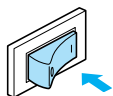

► Se encenderá la pantalla LCD.

2 Pulse (Tecla de ayuda) en el panel de operaciones.

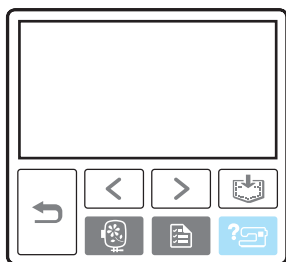

► Aparecerá la pantalla de ayuda.

3 Pulse la opción que desea visualizar.

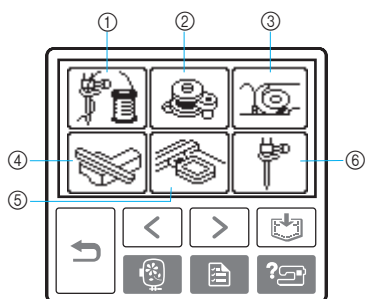

- ① Enhebrado del hilo superior
- ② Devanado de la bobina
- ③ Colocación de la bobina
- ④ Colocación de la unidad de bordado
- ⑤ Colocación del bastidor de bordado
- ⑥ Cambio de la aguja

► Aparecerá la primera pantalla donde se describe el procedimiento correspondiente al tema seleccionado.

- Pulse (tecla Atrás) para regresar a la pantalla de selección de opciones.

4 Pulse (Tecla Página siguiente) para ir a la página siguiente.

Pulse (tecla Página anterior) para regresar a la página anterior.

- **Ejemplo:** Enhebrado del hilo superior

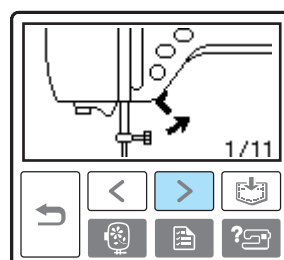
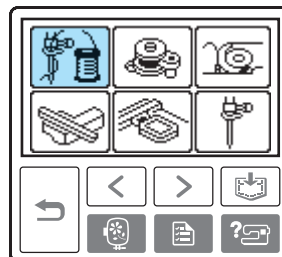

⋮

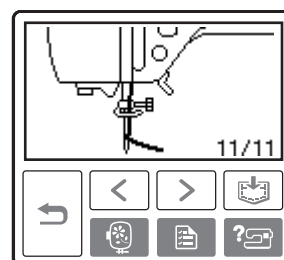

5 Una vez finalizada la comprobación, pulse (Tecla Atrás) dos veces.

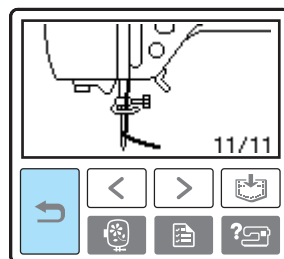

► Volverá a aparecer la pantalla inicial de puntadas.

Nota

- Si desea información sobre cada tema, consulte la página correspondiente en este manual de instrucciones.

Devanado/colocación de la bobina

En esta sección se describe el proceso para devanar el hilo en la bobina y después introducir el hilo de la bobina.

Precauciones con la bobina

Asegúrese de que cumple las siguientes medidas de precaución relacionadas con la bobina.

! PRECAUCIÓN

- Utilice sólo la bobina (código de pieza: SA156, SFB: XA5539-151) diseñada específicamente para esta máquina. El uso de cualquier otro tipo de bobina podría causar daños o averías en la máquina.
- La bobina suministrada ha sido diseñada específicamente para esta máquina. Si se utilizan bobinas de otros modelos, la máquina no funcionará bien. Utilice sólo la bobina suministrada o bobinas del mismo tipo (código de pieza: SA156, SFB: XA5539-151).

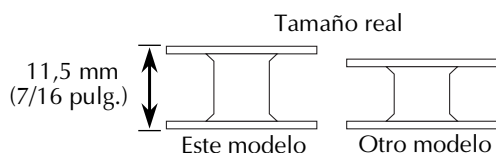

Devanado de la bobina

Devane el hilo en la bobina para preparar el hilo de la bobina.

- 1 Encienda la máquina.

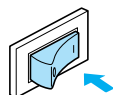

- 2 Abra la tapa superior.

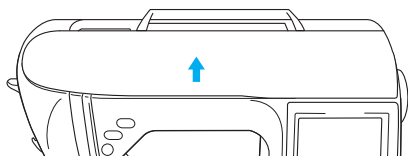

- 3 Coloque la bobina en la devanadora de manera que el resorte de la devanadora coincida con la muesca de la bobina. Presione la bobina hasta que quede encajada.

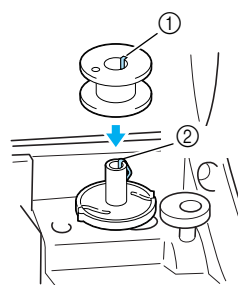

- ① Muesca
- ② Resorte de la devanadora

- 4 Deslice la devanadora en la dirección de la flecha hasta que quede encajada.

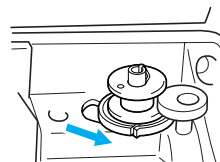

- (⬆) (Botón arrancar/parar) se ilumina en naranja.

- 5 Retire la tapa del carrete que está insertada en el portacarrete.

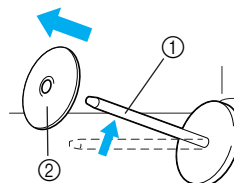

- ① Portacarrete
- ② Tapa del carrete

6 Coloque el carrete de hilo en el portacarrete.

Deslice el carrete sobre el portacarrete de manera que quede en posición horizontal y el hilo se desenrolle hacia la parte inferior frontal.

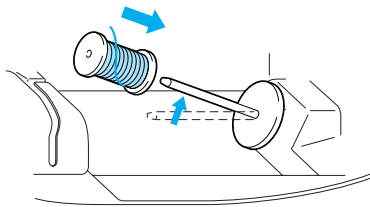

- Si el carrete no está colocado de manera que el hilo pueda desenrollarse correctamente, el hilo podría engancharse en el portacarrete.

7 Deslice la tapa del carrete sobre el portacarrete.

Deslice la tapa del carrete todo lo posible a la derecha, tal y como se indica, con la parte redondeada a la izquierda.

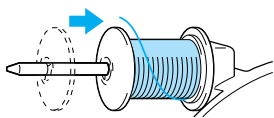

! PRECAUCIÓN

- Si el carrete o la tapa del carrete no están colocados correctamente, el hilo podría enredarse en el portacarrete, causando la rotura de la aguja.
- Existen tres tamaños de tapa del carrete, permitiéndole utilizar la tapa que mejor se adapte a la medida del carrete que se esté utilizando. Si la tapa del carrete es demasiado pequeña para el carrete que se está utilizando, el hilo podría engancharse en la ranura del carrete o la aguja podría romperse.

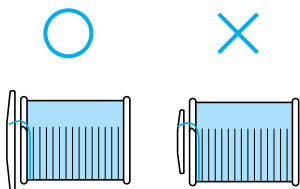

Recuerde

- Al bordar con hilo cruzado fino, utilice la tapa del carrete pequeña y deje un pequeño espacio entre la tapa y el carrete.

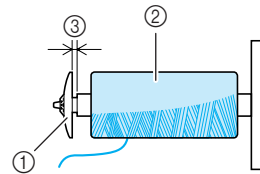

- ① Tapa del carrete (pequeña)
- ② Carrete (hilo cruzado)
- ③ Espacio

- Cuando utilice hilo que se desenrolla rápidamente, como hilo de nylon transparente o hilo metálico, coloque la red del carrete sobre el carrete de hilo antes de colocarlo en el portacarrete. Si la red del carrete es demasiado larga, dóblela para adaptarla al tamaño del carrete.

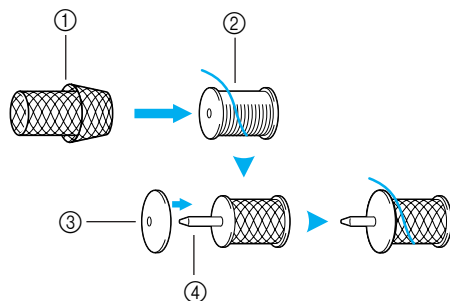

- ① Red del carrete
- ② Carrete
- ③ Tapa del carrete
- ④ Portacarrete

- 8** Mientras sujeta el hilo cerca del carrete con la mano derecha, como se indica, tire del hilo con la mano izquierda y, a continuación, páselo por detrás de la tapa de la guía del hilo y hacia la parte delantera.

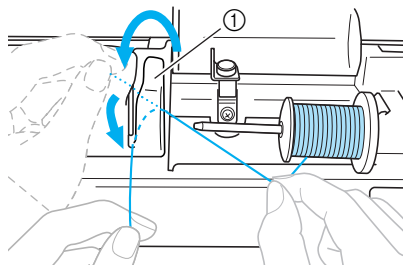

① Tapa de la guía del hilo

- 9** Pase el hilo por debajo de la placa de la guía del hilo y, a continuación, tire de él hacia la derecha.

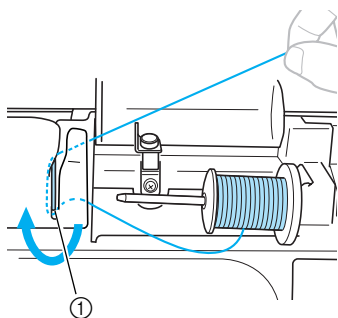

① Placa de la guía del hilo

- 10** Pase el hilo por debajo del ganchillo de la guía del hilo y después enróllelo hacia la izquierda por debajo del disco de pretensión.

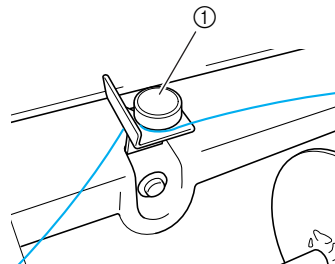
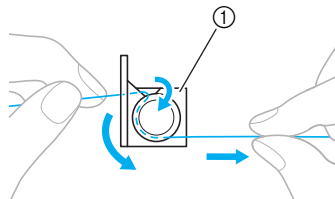

① Guía del hilo

Nota

- Asegúrese de que el hilo pasa por debajo del disco de pretensión.

- 11** Mientras sujeta el hilo con la mano izquierda, enrrolle el hilo que se desenrolló hacia la izquierda de la bobina, cinco o seis veces con la mano derecha.

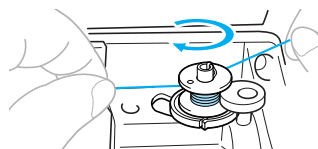

Nota

- Compruebe que el hilo entre el carrete y la bobina está tenso.
- Asegúrese de devanar el hilo hacia la derecha de la bobina; de lo contrario, el hilo se enrollará alrededor de la devanadora.

- 12 Pase el extremo del hilo a través de la ranura de la base de la devanadora y, a continuación, tire del hilo hacia la derecha para cortarlo.

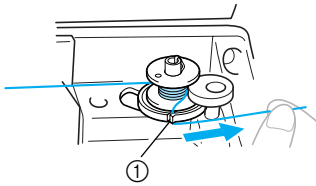

- ① Ranura de la guía en la base de la devanadora (con cuchilla incorporada)

! PRECAUCIÓN

- Asegúrese de cortar el hilo como se describe. Si la bobina se devana sin cortar el hilo con la cuchilla incorporada en la ranura de la base de la devanadora, es posible que el hilo se enrede en la bobina cuando quede poco hilo en la bobina, o que la aguja se doble o rompa.

- 13 Pulse  (botón arrancar/parar) una vez para comenzar el devanado de la bobina.

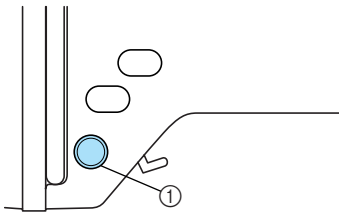

- ① Botón arrancar/parar

- Cuando el devanado de la bobina es lento, pulse  (botón arrancar/parar) una vez para detener la máquina.

! PRECAUCIÓN

- Cuando el devanado de la bobina es lento, pare la máquina, de lo contrario la máquina se podría averiar.

- 14 Utilice unas tijeras para cortar el extremo del hilo enrollado alrededor de la bobina.

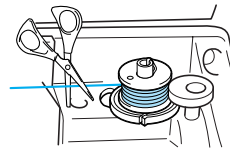

- 15 Deslice la devanadora hacia la izquierda y retire la bobina de la devanadora.

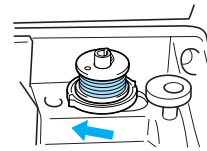

- 16 Extraiga el carrete de hilo de la bobina del portacarrete y cierre la tapa superior.

Recuerde

- Cuando se enciende la máquina o se gira la polea después de enrollar la bobina, la máquina emite un sonido parecido a un chasquido; este sonido no es un signo de avería.

Colocación de la bobina

Coloque la bobina devanada con el hilo.

! PRECAUCIÓN

- Utilice una bobina que haya sido devanada correctamente, de no hacerlo la aguja podría romperse o la tensión del hilo podría no ser correcta.

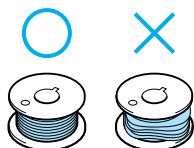

- La bobina ha sido diseñada específicamente para esta máquina. Si se utilizan bobinas de otros modelos, la máquina no funcionará bien. Utilice sólo la bobina suministrada o bobinas del mismo tipo (código de pieza: SA156, SFB: XA5539-151).

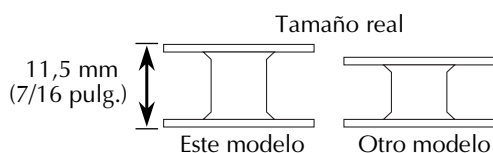

- 1 Deslice el cierre de la tapa de la bobina hacia la derecha.

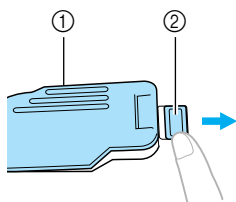

- 1 Tapa de la bobina
- 2 Cierre

▶ La tapa de la bobina se abre.

- 2 Retire la tapa de la bobina.

- 3 Sujete la bobina con la mano derecha y el extremo del hilo con la izquierda.

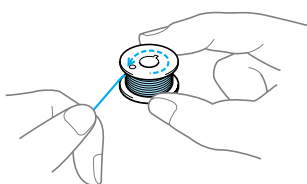

- Tenga cuidado de no dejar caer la bobina.

- 4 Coloque la bobina en el estuche de la bobina de manera que el hilo se desenrolle hacia la izquierda.

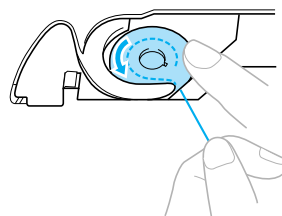

- Asegúrese de que coloca la bobina correctamente.

! PRECAUCIÓN

- Asegúrese de colocar la bobina de modo que el hilo se desenrolle en la dirección correcta. De no hacerlo, el hilo podría romperse o la tensión del hilo podría no ser correcta.

🔔 Recuerde

- El orden que se debe seguir para pasar el hilo de la bobina por el estuche de la bobina viene indicado por las marcas alrededor del estuche. Asegúrese de enhebrar la máquina tal y como se indica.

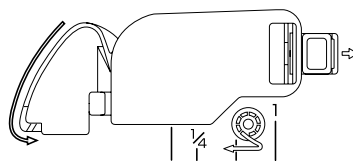

- 5 Sujete la bobina con la mano derecha presionando ligeramente hacia abajo y, a continuación, guíe el hilo con la mano izquierda tal y como se indica en la ilustración.

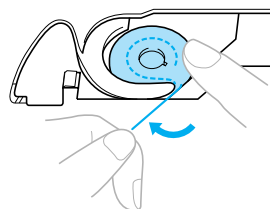

! PRECAUCIÓN

- Asegúrese de que sujete la bobina con el dedo cuando la coloque. Si la bobina no está colocada correctamente, la tensión del hilo será incorrecta.

- 6** Pase el hilo por la ranura tal y como se muestra en la imagen, y después tire del hilo sacándolo hacia delante.

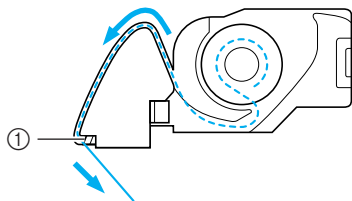

① Cuchilla

▶ La cuchilla cortará el hilo.



Nota

- Asegúrese de que el hilo está correctamente insertado a través del resorte de ajuste de tensión del estuche de la bobina. De no ser así, vuelva a insertar el hilo.

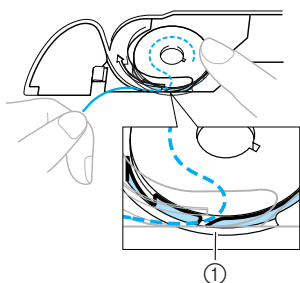

① Resorte de ajuste de tensión

- 7** **Vuelva a colocar la tapa de la bobina.** Inserte la pestaña en la esquina inferior izquierda de la tapa de la bobina y, a continuación, presione ligeramente el lado derecho.

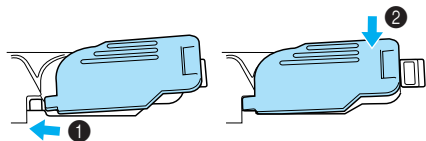

▶ El enhebrado del hilo inferior ha concluido.

A continuación, enhebre el hilo superior. Continúe con el procedimiento indicado en "Enhebrado del hilo superior" (página 30).



Recuerde

- Puede empezar a bordar sin tener que tirar del hilo de la bobina.

Enhebrado del hilo superior

En esta sección se describe el proceso para colocar el carrete del hilo superior y enhebrar la aguja.

! PRECAUCIÓN

- Al enhebrar el hilo superior, siga estas instrucciones con precaución. Si el enhebrado del hilo superior no es correcto, el hilo podría engancharse, o la aguja podría doblarse o romperse.

Acerca del carrete de hilo

A continuación se proporciona más información sobre los carretes de hilo.

! PRECAUCIÓN

- Existen tres tamaños de tapa del carrete, permitiéndole utilizar la tapa que mejor se adapte a la medida del carrete que se esté utilizando. Si la tapa del carrete es demasiado pequeña para el carrete que se esté utilizando, el hilo podría engancharse en la ranura del carrete o la aguja podría romperse.

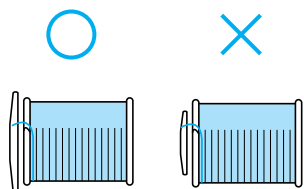

Enhebrado del hilo superior

Coloque el carrete de hilo en el portacarrete y enhebre la máquina.

1 Encienda la máquina.

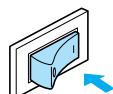

2 Levante la palanca del pie prensatela para subir el pie prensatela.

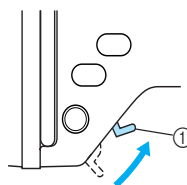

- ① Palanca del pie prensatela

Nota

- Si el pie prensatela no está subido, la máquina no se puede enhebrar.

3 Pulse (botón de posición de aguja) una o dos veces para levantar la aguja.

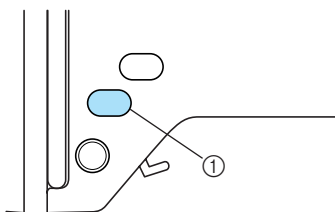

- ① Botón de posición de aguja

- ▶ La aguja está levantada correctamente cuando la marca de la polea está situada en la parte superior, como se indica a continuación. Compruebe la polea y, si la marca no está en esta posición, pulse  (botón de posición de aguja) hasta que lo esté.

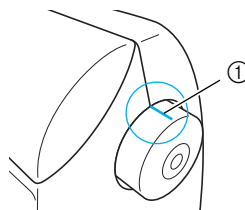

- ① Marca de la polea

- 4 Abra la tapa superior.

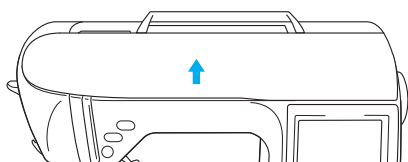

- 5 Retire la tapa del carrete que está insertada en el portacarrete.

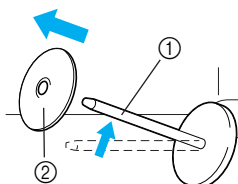

- ① Portacarrete
② Tapa del carrete

- 6 Coloque el carrete de hilo en el portacarrete. Deslice el carrete sobre el portacarrete de manera que quede en posición horizontal y el hilo se desenrolle hacia la parte inferior frontal.

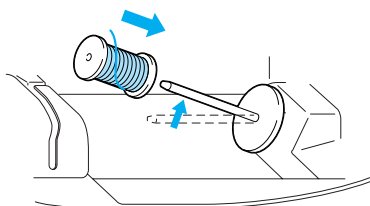

! PRECAUCIÓN

- Si el carrete o la tapa del carrete no están colocados correctamente, el hilo podría enredarse en el portacarrete o la aguja podría romperse.

- 7 Deslice la tapa del carrete sobre el portacarrete. Deslice la tapa del carrete todo lo posible a la derecha, tal y como se indica, con la parte redondeada a la izquierda.

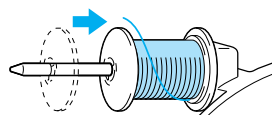

- 8 Mientras sujeta el hilo ligeramente con la mano derecha, tire del hilo con la mano izquierda y, a continuación, páselo por detrás de la tapa de la guía del hilo y hacia la parte delantera.

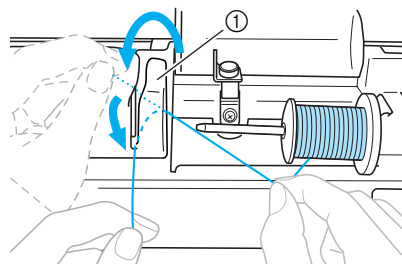

- ① Tapa de la guía del hilo

- 9 Pase el hilo por debajo de la placa de la guía del hilo y, a continuación, tire de él.

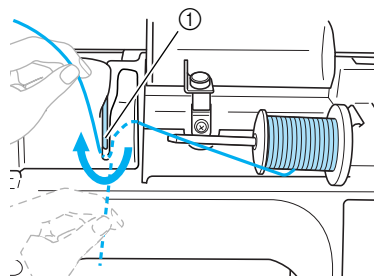

- ① Placa de la guía del hilo

- 10** Mientras sujeta y tensa ligeramente con la mano derecha el hilo que ha pasado debajo de la placa de la guía del hilo, pase el hilo por las guías siguiendo el orden indicado a continuación.

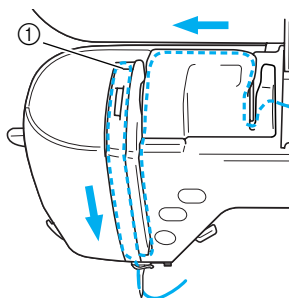

① Lanzadera



Nota

- Si el pie para bordado está bajado y la lanzadera está cerrada, la máquina no se puede enhebrar. Asegúrese de subir el pie para bordado y abrir la lanzadera antes de enhebrar la máquina. Además, antes de sacar el hilo superior, asegúrese de subir el pie para bordado y abrir la lanzadera.
- Esta máquina está equipada con una mirilla que permite comprobar la posición del tirahilo. Mire a través de esta mirilla y compruebe que el hilo pasa correctamente por la palanca del tirahilo.

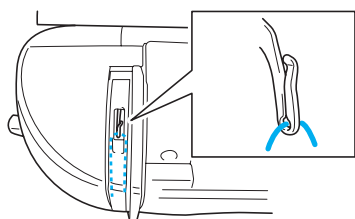

- 11** Pase el hilo por detrás de la guía del hilo de la varilla de la aguja.

El hilo puede pasar bien por detrás de la guía del hilo de la varilla de la aguja si sujeta el hilo con la mano izquierda y después lo pasa con la mano derecha, como se indica.

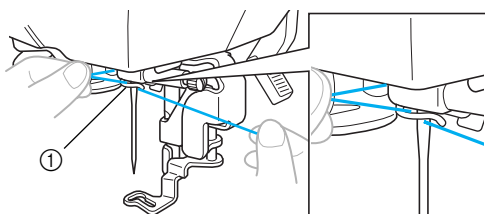

① Guía del hilo de la varilla de la aguja

Enhebrado de la aguja

En esta sección se describe el procedimiento para enhebrar la aguja.



Recuerde

- El enhebrador se puede utilizar con agujas de máquina de coser desde 75/11 hasta 100/16.
- Con el enhebrador no es posible enhebrar hilo de un grosor de 130/20 o mayor.
- Si no se puede utilizar el enhebrador de aguja, consulte “Enhebrado manual de la aguja (sin utilizar el enhebrador)” (página 34).

- 1** Tire del extremo del hilo que ha pasado a través de la guía del hilo de la varilla de la aguja hacia la izquierda y, a continuación, páselo a través del disco de la guía desde la parte delantera.

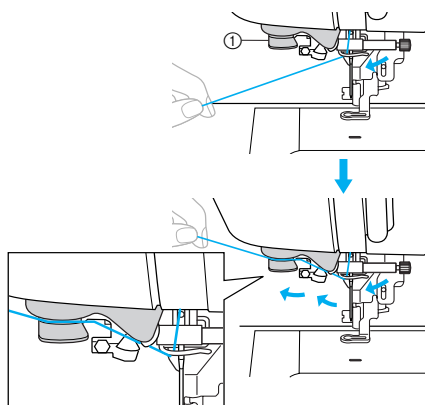

① Disco de la guía del hilo

- 2** Corte el hilo con la cuchilla en la parte izquierda de la máquina.

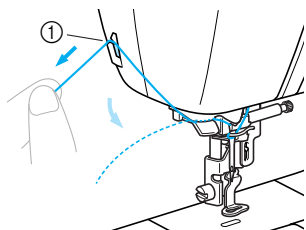

① Cuchilla



Nota

- Si se ha tirado mucho del hilo y no se puede cortar correctamente, baje el pie para bordado de manera que el hilo se mantenga en su lugar antes de cortarlo. Si realiza esta operación, sátese el paso ③.
- Cuando utilice un hilo que se desenrolla rápidamente del carrete, como hilo metálico, puede resultar difícil enhebrar la aguja si se corta el hilo. Por tanto, en lugar de usar la cuchilla, tire unos 80 mm (aprox. 3 pulg.) del hilo después de pasarlo por los discos de la guía del hilo (con la marca "7").

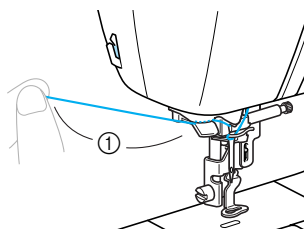

① 80 mm o más

- 3** Baje la palanca del pie prensatela para bajar el pie para bordado.

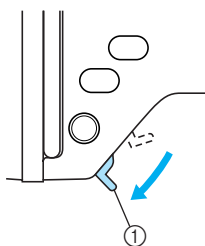

① Palanca del pie prensatela

- 4** Baje la palanca del enhebrador situada en la parte izquierda de la máquina hasta que encaje en su lugar y, a continuación, coloque lentamente la palanca en su posición original.

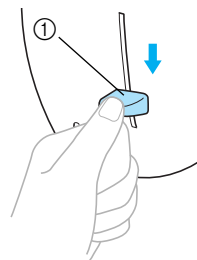

① Palanca del enhebrador de aguja

- El hilo ha pasado a través del ojo de la aguja.



Nota

- Si la aguja no está completamente enhebrada y se ha formado un lazo de hilo en el ojo de la aguja, tire con cuidado del lazo de hilo pasado a través del ojo de la aguja para sacar el extremo del hilo.

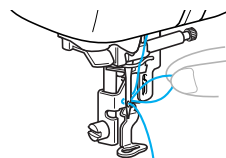

! PRECAUCIÓN

- Cuando tire del hilo, no lo haga con demasiada fuerza pues la aguja podría romperse o doblarse.

- 5** Levante la palanca del pie prensatela y pase el extremo del hilo a través del orificio del pie para bordado.

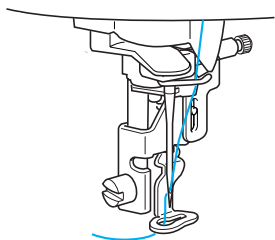

- El enhebrado del hilo superior ha concluido. Ahora que ya ha enhebrado los hilos inferior y superior, la máquina está lista para comenzar a bordar.



Nota

- Si la aguja no está levantada, el enhebrador no podrá enhebrar la aguja. Asegúrese de que pulsa  (botón de posición de aguja) para levantar la aguja antes de utilizar el enhebrador.

Enhebrado manual de la aguja (sin utilizar el enhebrador)

Si utiliza hilo especial, hilo de un grosor de 130/20 o mayor que no se puede usar con el enhebrador, enhebre la aguja como se indica a continuación.

- 1** Enhebre la máquina en la guía del hilo de la varilla de la aguja.

- Si desea más información, consulte “Enhebrado del hilo superior” (página 30).

- 2** Baje la palanca del pie prensatela.

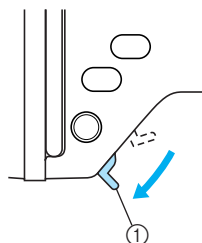

- ① Palanca del pie prensatela

- 3** Pase el hilo a través del ojo de la aguja desde la parte delantera hacia la trasera.

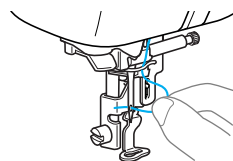

- 4** Levante la palanca del pie prensatela y pase el extremo del hilo a través del orificio del pie para bordado.

Cambio de la aguja

En esta sección se describe el procedimiento para cambiar la aguja.

Precauciones con las agujas

Asegúrese de que respeta las siguientes medidas de precaución relacionadas con el manejo de las agujas. No cumplir con estas precauciones es extremadamente peligroso, por ejemplo, si se rompe la aguja y se dispersan los fragmentos. Asegúrese de leer y seguir con todo detalle las siguientes instrucciones.

! PRECAUCIÓN

- Utilice sólo agujas de máquina de coser para uso doméstico. El uso de cualquier otro tipo de aguja podría doblar la aguja o causar averías en la máquina.
- No utilice nunca agujas dobladas. Las agujas dobladas se pueden romper con facilidad y causar lesiones.

Comprobación de la aguja

Es extremadamente peligroso bordar con una aguja doblada, pues ésta podría romperse mientras la máquina está en funcionamiento.

Antes de utilizar la aguja, coloque la parte plana de esta sobre una superficie plana, y compruebe que hay una distancia uniforme entre la aguja y la superficie plana.

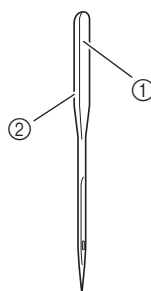

- ① Parte plana
- ② Marcas del tipo de aguja

! PRECAUCIÓN

- Si la distancia entre la aguja y la superficie plana no es uniforme, esto indica que la aguja está doblada. No utilice una aguja doblada.

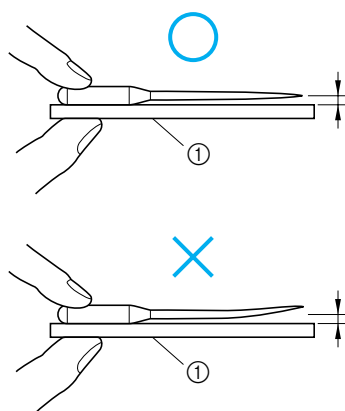

- ① Superficie plana

Cambio de la aguja

Cambie la aguja tal y como se indica a continuación. Utilice el destornillador y una aguja recta que haya comprobado siguiendo las instrucciones indicadas en “Comprobación de la aguja” (página 35).

- 1 Pulse  (Botón de posición de aguja) una o dos veces para subir la aguja.

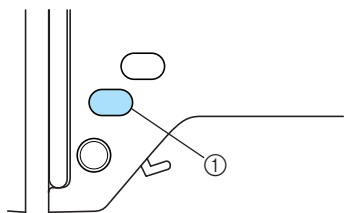

① Botón de posición de aguja

- 2 Apague la máquina.

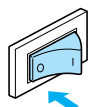

PRECAUCIÓN

- Antes de cambiar la aguja, asegúrese de que la máquina está apagada. De no ser así, podrían producirse lesiones en caso de que se pulse accidentalmente  (botón arrancar/parar) y la máquina comience a bordar.

- 3 Baje la palanca del pie prensatela.

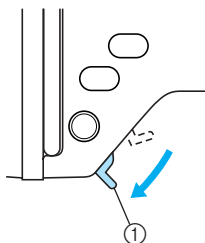

① Palanca del pie prensatela

- 4 Coloque tejido o papel debajo del pie para bordado a fin de cubrir el orificio de la placa de la aguja.

Nota

- Antes de cambiar la aguja, cubra el orificio de la placa de la aguja con tejido o papel para evitar que la aguja caiga dentro de la máquina.

- 5 Sujete la aguja con la mano izquierda, y a continuación, utilice un destornillador para girar el tornillo de la presilla de la aguja hacia la izquierda y extraer la aguja.

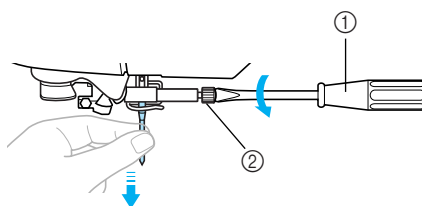

- ① Destornillador
② Tornillo de la presilla de la aguja

- No ejerza mucha fuerza al aflojar o apretar el tornillo de la presilla de la aguja, pues podría dañar algunas piezas de la máquina.

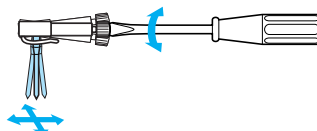

- 6** Coloque la aguja con la parte plana hacia la parte trasera de la máquina, e introdúzcala hasta que llegue al tope de aguja.

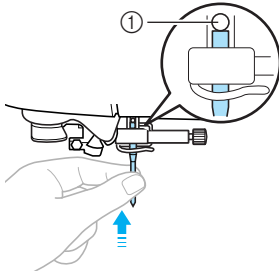

① Tope de aguja

- 7** Sujete la aguja con la mano izquierda y utilice un destornillador para apretar el tornillo de la presilla de la aguja.

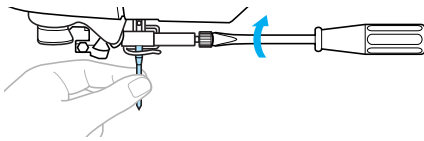

PRECAUCIÓN

- Asegúrese de introducir la aguja hasta que llegue al tope de aguja y apriete con firmeza el tornillo de la presilla de la aguja con el destornillador. De no hacerlo, la aguja podría romperse o la máquina podría averiarse.

2

BORDADO

En este capítulo se describen los pasos para bordar.

Bordado con cuidado	40	Bordado.....	56
Preparativos	40	Bordado de bonitos acabados.....	56
Preparación del tejido	42	Bordado de un diseño.....	57
Adherencia de material		Costura de apliques	59
estabilizador en el tejido	42	Edición y almacenamiento	
Colocación del tejido		de diseños.....	61
en el bastidor de bordado	43	Ajuste del modelo.....	61
Colocación del bastidor de bordado....	47	Almacenamiento de diseños	63
Colocación del bastidor		Ajuste de la tensión del hilo	64
de bordado.....	47	Volver a coser	65
Extracción del bastidor		El hilo se termina a mitad	
de bordado.....	48	de un diseño	65
Selección de diseños de bordado.....	49	Detención durante el bordado	66
Información sobre derechos		Ajuste de la caja de la bobina.....	68
de autor.....	49	Tensión correcta.....	68
Tipos de diseños de bordado	49	El hilo de la bobina está flojo	68
Uso de la pantalla LCD		El hilo de la bobina está tenso	68
(pantalla de cristal líquido).....	50		
Selección de caracteres	52		
Selección de un diseño			
de bordado.....	53		
Selección de una costura			
de encuadre	54		
Utilización de una tarjeta de			
bordado (de venta por separado) ...	55		

Bordado con cuidado

En esta sección se describen los preparativos y procedimientos básicos para bordar.

Preparativos

Para bordar se necesita lo siguiente:

■ Tejido

Prepare el tejido para bordar. Prepare una pieza de tejido con un tamaño ligeramente superior al del bastidor de bordado, pero de igual tamaño que el diseño que desea bordar.



Nota

- Utilice siempre material estabilizador en las labores de bordado, especialmente al bordar en tejidos ligeros o elásticos. Si no se utiliza material estabilizador, la calidad de los diseños de bordado puede verse afectada.



PRECAUCIÓN

- **No borde en tejidos demasiado gruesos. Para comprobar el grosor del tejido, coloque el bastidor en la unidad de bordado y utilice  (botón de posición de aguja) para levantar la aguja. Si queda espacio entre el pie para bordado y el tejido, entonces se puede bordar en el tejido. Si no hay espacio, no borde en el tejido. Si lo hace, la aguja podría romperse y causar lesiones.**
- **Tenga cuidado al bordar diseños superpuestos. Es posible que la aguja no pueda penetrar en el tejido con facilidad y se rompa.**

■ Material estabilizador

Adhiera material estabilizador para bordar al tejido a fin de evitar que quede un bordado de poca calidad.



Recomendamos usar material estabilizador para bordado. Utilice hojas de un estabilizador soluble en agua para materiales finos, como organdí, y tejidos con lanilla, como toallas. Si desea más información, consulte “Accesorios opcionales” (página 7).

■ Hilo de bordado

Utilice hilo de bordado o hilo tradicional para el hilo superior.

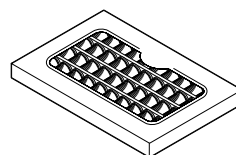

Para el hilo de la bobina, utilice hilo para bobina de bordado. Si desea más información, consulte “Accesorios opcionales” (página 7).



Nota

- Para obtener diseños de bordado de calidad, asegúrese de utilizar hilo de bordado diseñado para máquinas de bordar.
- Antes de comenzar a bordar, compruebe que hay suficiente hilo en la bobina. Si continúa bordando con poco hilo en la bobina, este podría enredarse.

■ Aguja

Utilice una aguja de máquina de coser para uso doméstico de 75/11. Cuando borde en tejidos gruesos como el tejano, utilice una aguja de máquina de coser para uso doméstico de 90/14.



Recuerde

- Al comprar la máquina, la aguja que hay colocada es de la medida 75/11.
- Para cambiar la aguja, consulte “Cambio de la aguja” (página 36).

■ Otros

Los bastidores de tamaño “pequeño”, “mediano” y “extra grande (varias posiciones)” son opcionales. Si desea más información, consulte “Accesorios opcionales” (página 7).

Preparación del tejido

Después de adherir material estabilizador al tejido para bordar, se debe estirar en un bastidor de bordado.

Adherencia de material estabilizador en el tejido

Adhiera material estabilizador para bordar al tejido a fin de evitar que quede un bordado de poca calidad.

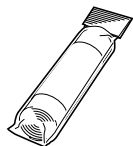

Recuerde

- Recomendamos usar material estabilizador para bordado. Utilice un estabilizador soluble en agua para materiales finos, como organdí, y tejidos con lanilla, como toallas. Si desea más información, consulte "Accesorios opcionales" (página 7).



Nota

- Utilice siempre material estabilizador para bordar en tejidos elásticos o finos, tejidos que se arrugan fácilmente y tejidos en los que las puntadas se fruncen con facilidad.



PRECAUCIÓN

- **Utilice siempre material estabilizador en las labores de bordado. La aguja podría romperse o doblarse si realiza el bordado sin material estabilizador en tejidos finos o elásticos. Además, puede que el diseño no se realice correctamente.**

- 1 Prepare material estabilizador con un tamaño superior al del bastidor de bordado que vaya a utilizar.

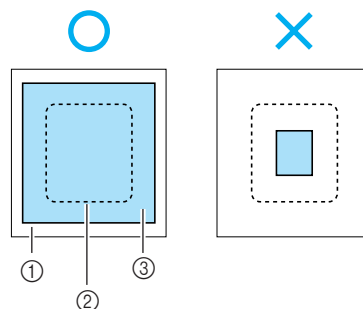

- ① Tejido
- ② Tamaño del bastidor de bordado
- ③ Material estabilizador

- 2 Si utiliza material estabilizador adhesivo, coloque la superficie adhesiva contra el revés del tejido y utilice una plancha de vapor para pegarlo.

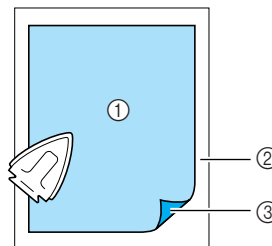

- ① Material estabilizador
- ② Tejido (revés)
- ③ Superficie adhesiva

- **Cuando no pueda plancharse ni colocarse en el bastidor.**

En el caso de tejidos como toallas, que no pueden plancharse, o para bordar en lugares en los que planchar puede resultar difícil, coloque el material estabilizador debajo del tejido y estire éste en el bastidor de bordado sin pegar el estabilizador.

Colocación del tejido en el bastidor de bordado

Se debe estirar el tejido en el bastidor de bordado. Si el tejido queda suelto, la calidad del diseño de bordado puede verse perjudicada. Coloque el tejido en el bastidor sin que quede suelto, siguiendo los pasos que se indican a continuación. Tenga preparados el tejido con el material estabilizador pegado y el bastidor de bordado (mediano, pequeño, grande o extra grande (varias posiciones)).

■ Bastidor de bordado (grande)

Puede bordarse en zonas con una altura de hasta 18 cm (7 pulg.) y una anchura de hasta 13 cm (5 pulg.). Se utiliza para bordar varios diseños sin cambiar la posición del tejido en el bastidor.

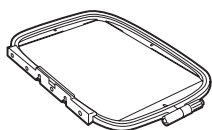

■ Bastidor de bordado (mediano)[opción]

Pueden bordarse diseños con una altura y una anchura de hasta 10 cm (4 pulg.).

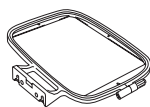

■ Bastidor de bordado (pequeño)[opción]

Pueden bordarse diseños con una altura de hasta 2 cm (1 pulg.) y una anchura de hasta 6 cm (2-1/2 pulg.). Se utiliza para letras y otras labores de bordado pequeñas.

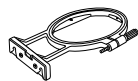

- El bastidor de bordado (pequeño) no se puede utilizar para algunos diseños.

■ Bastidor de bordado (extra grande (varias posiciones)) [opción]

Puede bordarse en zonas con una altura de hasta 30 cm (12 pulg.) y una anchura de hasta 13 cm (5 pulg.). Se utiliza para bordar caracteres o diseños conectados o combinados, o diseños de gran tamaño.

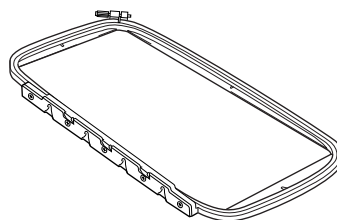

! PRECAUCIÓN

- Utilice el bastidor de bordado adecuado para el tamaño del diseño que va a bordar. De lo contrario, el bastidor de bordado puede chocar con el pie para bordado y causar lesiones o hacer que la aguja se rompa.

1 Afloje el tornillo de ajuste del bastidor de bordado y retire el bastidor y el cuadro del bastidor, colocando este último sobre una superficie plana.

Separe el bastidor y el cuadro del bastidor extrayendo el bastidor hacia arriba.

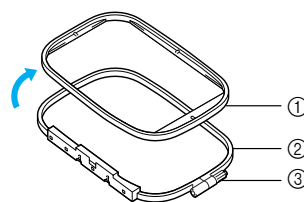

- ① Bastidor
- ② Cuadro del bastidor
- ③ Tornillo de ajuste

2 Coloque el tejido con el material estabilizador sobre el cuadro del bastidor.

Coloque el tejido con el derecho hacia arriba.

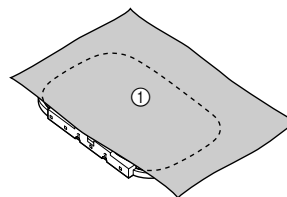

- ① Derecho

3 Presione sobre el bastidor desde la parte superior del tejido.

Alinee \triangle del bastidor con ∇ del cuadro del bastidor.

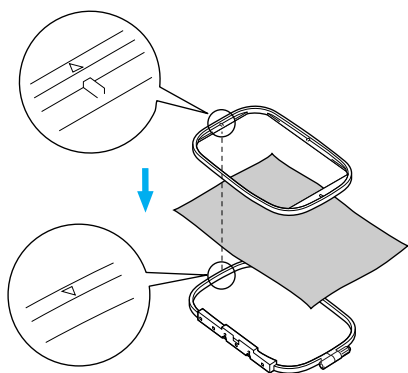

4 Apriete el tornillo de ajuste con la mano lo suficiente para fijar el tejido.

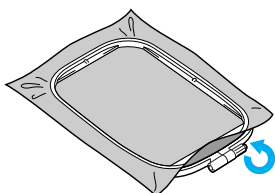

5 Retire con cuidado el tejido del bastidor sin aflojar el tornillo de ajuste.

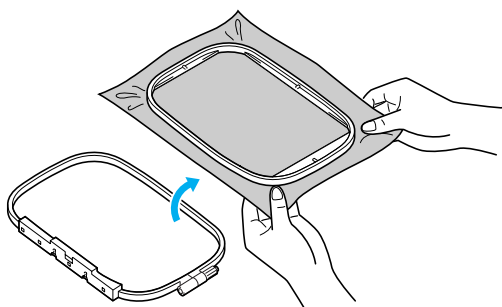

Recuerde

- Esta precaución ayudará a reducir la distorsión del diseño durante el bordado.

6 Vuelva a presionar sobre el bastidor desde la parte superior del tejido, alineando \triangle en el bastidor con ∇ en el cuadro del bastidor.

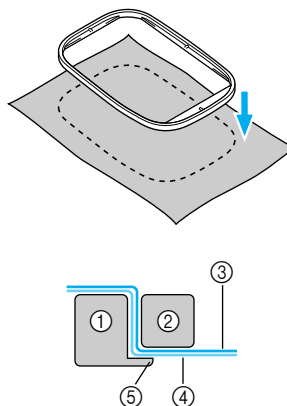

- 1 Cuadro del bastidor
- 2 Bastidor
- 3 Revés del tejido
- 4 Material estabilizador
- 5 Saliente del cuadro del bastidor

- Presione firmemente hacia abajo hasta que el bastidor quede presionado firmemente contra el saliente del cuadro del bastidor.

7 Apriete el tornillo de ajuste mientras quita con la mano los hilos sueltos del tejido. El objetivo es conseguir que cuando se golpee ligeramente el tejido estirado se produzca un sonido similar al de un tambor.

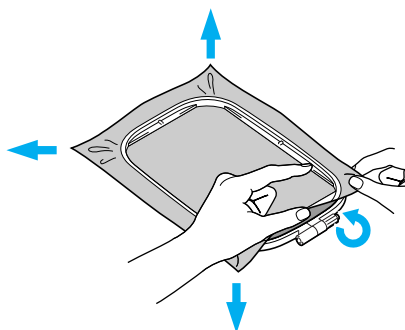

■ Utilización de patrones de bordado

Si se coloca un patrón de bordado en el bastidor, el diseño se puede bordar exactamente en la posición adecuada en el tejido.

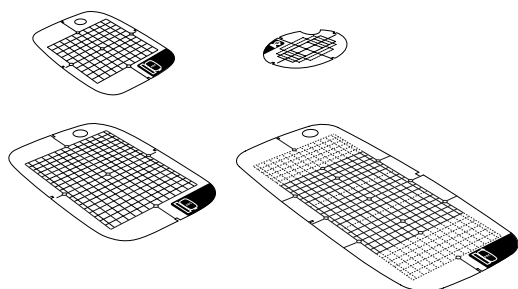

- ① Haga una marca con tiza en el centro de la posición donde va a bordar el diseño.

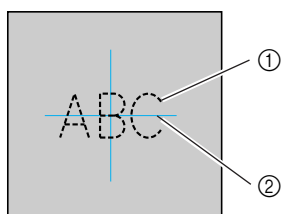

- ① Diseño de bordado
② Marca

- ② Coloque el patrón de bordado en el bastidor.

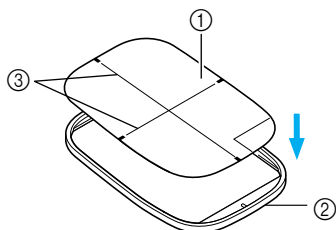

- ① Patrón de bordado
② Bastidor
③ Líneas de base del patrón de bordado

- ③ Haga coincidir la marca del tejido con la línea de base en el patrón de bordado.

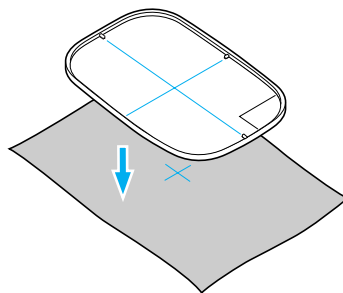

- ④ Coloque el bastidor con el tejido en el cuadro y estire el tejido.

- Si desea más información, consulte página 43.

- ⑤ Retire el patrón de bordado.

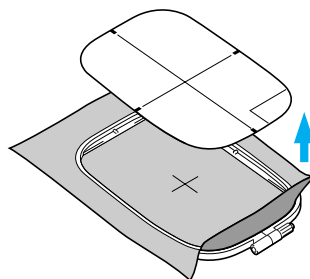

■ Bordado en tejidos que no se pueden estirar en un bastidor

Para bordar pequeñas piezas de tejido que no se pueden estirar en un bastidor de bordado o piezas finas como cintas, utilice material estabilizador como base para estirar en el bastidor.

Recomendamos usar material estabilizador para todos los bordados.

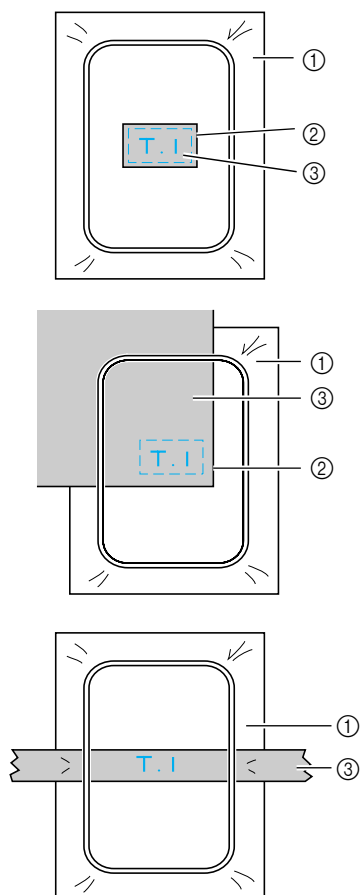

- ① Material estabilizador
- ② Pegamento de barra o adhesivo en spray
- ③ Tejido

Tras finalizar el bordado, retire con cuidado el material estabilizador.

Colocación del bastidor de bordado

En esta sección se describe el procedimiento para colocar el bastidor de bordado.

Colocación del bastidor de bordado

1 Enrolle el hilo de bordado en la bobina y colóquela en el estuche de la bobina.

- Si desea más información, consulte “Devanado/colocación de la bobina” (página 24).

2 Levante la palanca del pie prensatela.

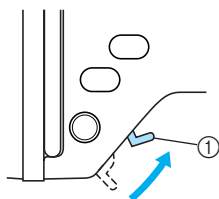

① Palanca del pie prensatela

3 Pase el bastidor de bordado por debajo del pie para bordado mientras levanta aún más la palanca del pie prensatela.

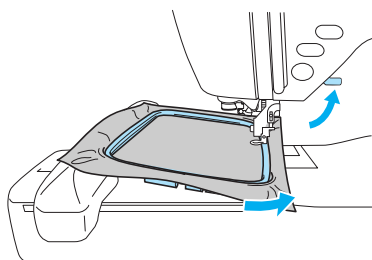

! PRECAUCIÓN

- No golpee la aguja con la mano o el bastidor de bordado. Puede causar lesiones o que la aguja se rompa.

4 Mientras sujeta ligeramente la palanca del soporte del bastidor a la izquierda, alinee las dos patillas del soporte del bastidor de bordado con las abrazaderas de montaje del bastidor y, a continuación, presione sobre el bastidor para colocarlo en el soporte hasta que se oiga un chasquido.

Después de presionar sobre la abrazadera de montaje delantera encima de la patilla para encajarla, coloque también la trasera.

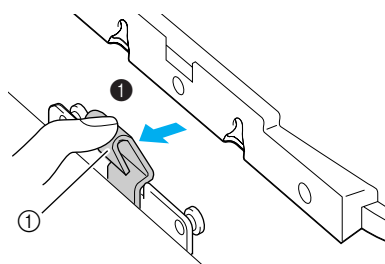

① Palanca

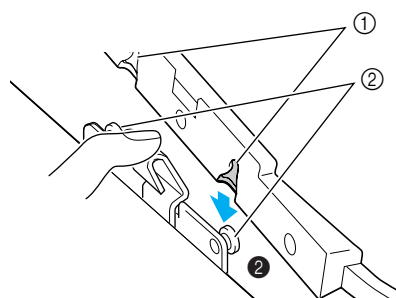

① Abrazaderas de montaje
② Patillas

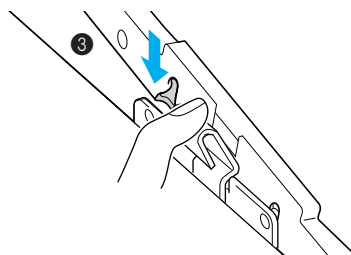

! Nota

- Asegúrese de insertar ambas patillas. Si sólo se inserta una patilla (ya sea la delantera o la trasera), puede que el diseño no se realice correctamente.

! PRECAUCIÓN

- Ajuste correctamente el bastidor de bordado en su soporte. De lo contrario, el pie para bordado puede chocar contra el bastidor y causar lesiones.

Extracción del bastidor de bordado

Compruebe que la máquina está totalmente detenida y siga las instrucciones que se indican a continuación.

1 Levante la palanca del pie prensatela.

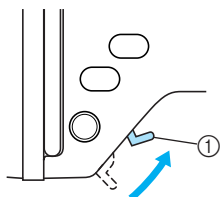

① Palanca del pie prensatela

2 Mientras empuja la palanca del soporte del bastidor de bordado hacia la izquierda, levante el bastidor para extraerlo. Extraiga la abrazadera de montaje trasera de la patilla, y haga lo mismo con la delantera.

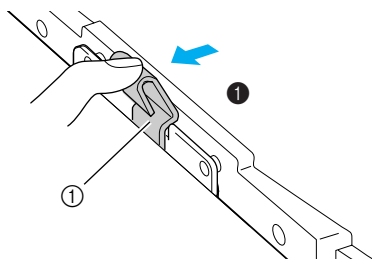

① Palanca

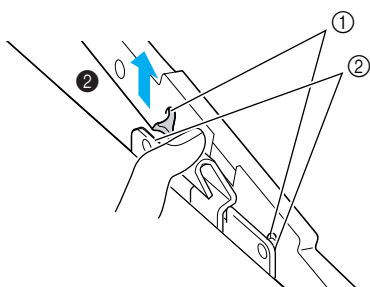

① Abrazaderas de montaje
② Patillas

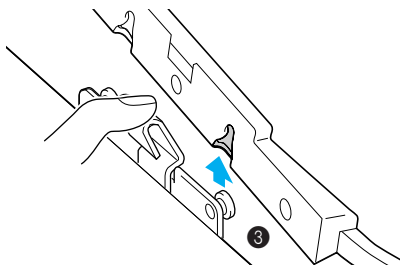

3 Pase el bastidor de bordado por debajo del pie para bordado mientras levanta aún más la palanca del pie prensatela.

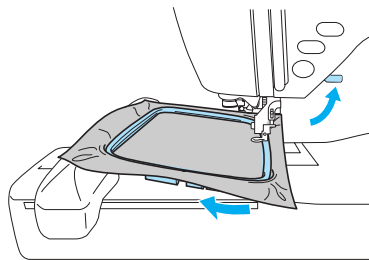

! PRECAUCIÓN

- No golpee la aguja con la mano o el bastidor de bordado. Puede causar lesiones o que la aguja se rompa.

Selección de diseños de bordado

En esta sección se facilita información acerca de los diversos tipos de diseños de bordado disponibles y el procedimiento para seleccionar un diseño.

Información sobre derechos de autor

Los diseños almacenados en la máquina y las tarjetas de bordado están destinadas únicamente a uso privado. Cualquier uso público o comercial de los diseños protegidos por leyes de derechos de autor constituye el incumplimiento de dichas leyes y está totalmente prohibido.

Tipos de diseños de bordado

Puede seleccionarse uno de los siguientes tipos de diseños de bordado disponibles.

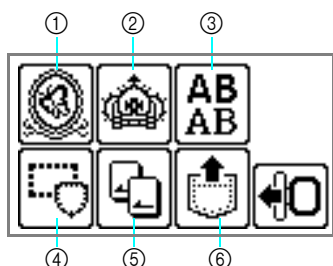

- ① Diseños de bordado
- ② Otros diseños de bordado
- ③ Diseños alfabéticos
- ④ Costuras de encuadre
- ⑤ Tarjeta de bordado
- ⑥ Diseños almacenados en la memoria de la máquina

■ Diseños de bordado (diseños de bordado / otros diseños de bordado)

Hay un total de 136 diseños. Los diseños se terminan cambiando el hilo superior siguiendo las instrucciones que se muestran en la pantalla.

- Si desea más información, consulte “Selección de un diseño de bordado” (página 53).

■ Diseños alfabéticos

Hay disponibles 6 tipos de caracteres (europeos), letras en mayúscula y minúscula, números y símbolos.

- Si desea más información, consulte “Selección de caracteres” (página 52).

■ Costuras de encuadre

Pueden combinarse 10 formas, como cuadrados y círculos, con 12 tipos de puntadas.

- Si desea más información, consulte “Selección de una costura de encuadre” (página 54).

■ Tarjeta de bordado (de venta por separado)

Pueden bordarse diseños de una tarjeta de bordado.

- Si desea más información, consulte “Utilización de una tarjeta de bordado (de venta por separado)” (página 55).

■ Diseños almacenados en la memoria de la máquina

Los diseños, como las combinaciones de caracteres utilizadas con frecuencia, se pueden almacenar en la memoria de la máquina para recuperarlos más adelante y bordarlos. Puede guardar hasta 12 diseños o 512 KB de datos.

- Si desea más información, consulte “Almacenamiento de diseños” (página 63).

Uso de la pantalla LCD (pantalla de cristal líquido)

La pantalla LCD (pantalla de cristal líquido) se maneja con las teclas del panel de operaciones. A continuación se explica el uso de las teclas para bordado.

■ Teclas de operación

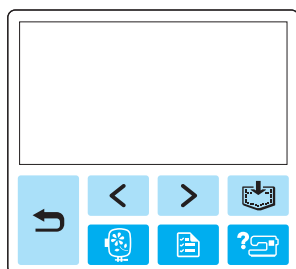

Regresa a la pantalla anterior.



Si hay diseños que no se pueden ver en pantalla (cuando aparece o) , se muestran los diseños anteriores o siguientes.



Regresa a la pantalla de selección del tipo. Se cancela el diseño seleccionado.



Pulse esta tecla para ajustar el idioma o para cambiar la visualización de colores de hilo u otros ajustes.

Pulse (tecla de ajustes).



NOMBRE DE COLOR: Nombre normal del color

HORA: Tiempo necesario para bordar

CUENTA AGUJA: Número de avance de aguja

#123: Seleccione entre los siguientes juegos de números de color del hilo:

- N° DE HILO DE EMBROIDERY (POLIÉSTER)
- N° DE HILO DE COUNTRY (ALGODÓN)
- N° DE HILO DE MADEIRA POLY
- N° DE HILO DE MADEIRA RAYON
- N° DE HILO DE SULKY
- N° DE HILO DE ROBISON-ANTON POLY

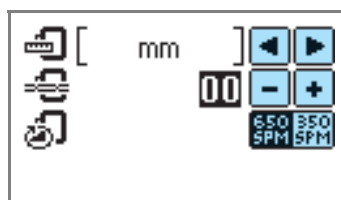

UNIDAD DE MEDIDA

Pueden seleccionarse las unidades de medida que aparecen en la pantalla. [mm/pulg.]

TENSIÓN DE BORDADO



Puede ajustarse la tensión del hilo para bordado. [-8 a +8]

VELOCIDAD DE BORDADO MÁX. (SPM)

Puede seleccionarse la velocidad de bordado máxima. [650SPM/350SPM]

■ Botón de la pantalla LCD



 Cuando se seleccione un diseño específico, pulse esta tecla y, a continuación,   para cambiar la pantalla. Se confirman los ajustes de bordado, como la cadena de caracteres y el color especificados.

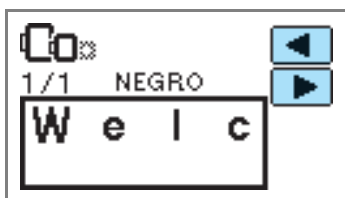





 Pulse esta tecla para cambiar los ajustes del hilo.





 Pulse esta tecla para seleccionar o cancelar el corte programado del hilo.

 Pulse  o  para ajustar la tensión del hilo.

 Pulse  o  para cambiar la densidad del hilo (sólo diseños alfabéticos y costuras de encuadre).

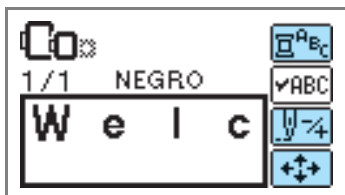
 Pulse esta tecla para ajustar el diseño.



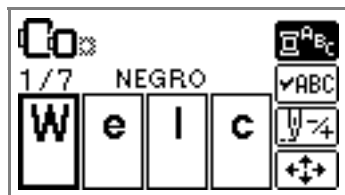

 Pulse esta tecla cuando desee cambiar el color de los caracteres uno a uno en un bordado de caracteres. Puesto que la máquina se detiene al final de cada carácter, el hilo superior se cambia a medida que se borda. Pulse esta tecla de nuevo para cancelar la función de multicolor.

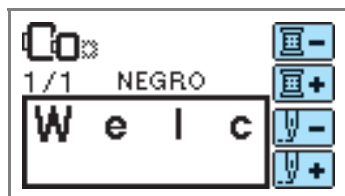

 La aguja avanza un color o una puntada (si se pulsa de forma continua, de 9 a 20 puntadas) cada vez y cambia la posición para comenzar el bordado. Esta función se utiliza cuando no se ha bordado un color específico o al volver a encender la máquina después de haberla apagado en mitad de la operación.



 Retroceder en un color  Avanzar un color

 Retroceder en una puntada  Avanzar una puntada

• Si desea más información, consulte “Volver a coser” (página 65).

 Se puede comprobar la posición del diseño en el bastidor de bordado, así como cambiar el tamaño y el ángulo.

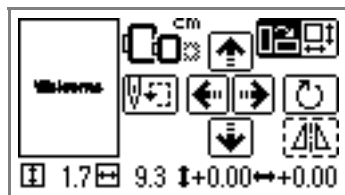

• Si desea más información, consulte “Ajuste del modelo” (página 61).

Recuerde

- Las teclas que aparecen rodeadas por una línea de puntos no pueden utilizarse.

Selección de caracteres

Especifique los caracteres para el bordado.

Recuerde

- Si se muestra  , no se pueden introducir más caracteres.
- No se pueden combinar caracteres de estilos distintos (Sans Serif, Serif y con contorno, etc.).

1 Seleccione los diseños alfabéticos.

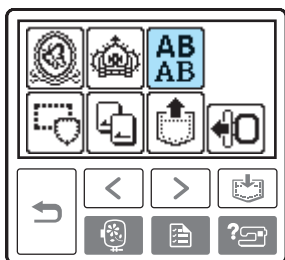

2 Seleccione el estilo de carácter.

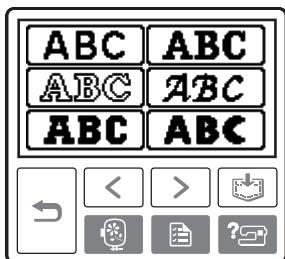

3 Seleccione los caracteres.

Si ha seleccionado un carácter equivocado, pulse .

□ **Ejemplo:** Welcome

 Cambiar entre mayúsculas y minúsculas

 Cambiar entre los tamaños grande, mediano y pequeño

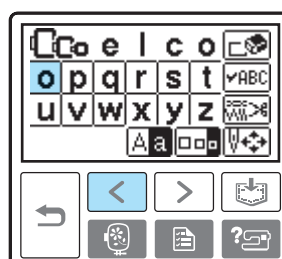
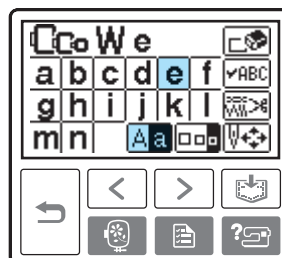
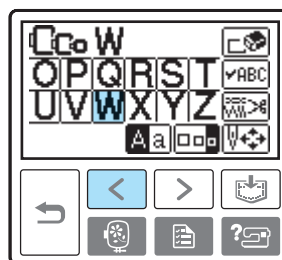



Recuerde

- El diseño alfabético creado se puede almacenar para utilizarlo más adelante. Si desea más información, consulte "Almacenamiento de diseños" (página 63).

Selección de un diseño de bordado

Hay un total de 136 diseños de bordado, como frutas y animales, almacenados en la memoria de la máquina.



70 diseños de bordado



66 diseños de bordado

Recuerde

- Consulte "Tabla de cambio de color para patrones de bordado" en la Guía de referencia rápida para ver muestras de diseños completos y el hilo utilizado.

1 Seleccione el tipo de diseño de bordado.

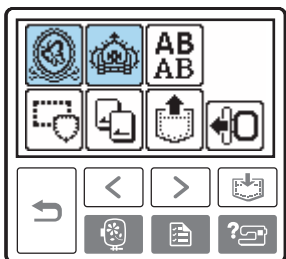

- ▶ Aparecerá la pantalla de selección del diseño.

2 Seleccione el diseño.

Cambie de pantalla con (Tecla Página anterior) y (Tecla Página siguiente).

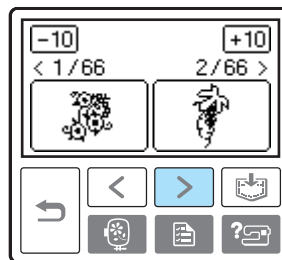

- Cuando se pulsa , la pantalla de diseños retrocede/avanza 10 diseños.

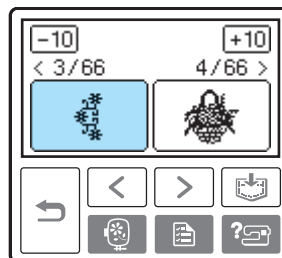

- ▶ Cuando se selecciona un diseño, éste se puede bordar.



Selección de una costura de encuadre

Pueden combinarse 10 formas, como cuadrados y círculos, con 12 tipos de puntadas.



Recuerde

- Consulte “Costuras de encuadre” en la Guía de referencia rápida para las formas y tipos de puntadas de costuras de encuadre.

1 Pulse la tecla de costura de encuadre.

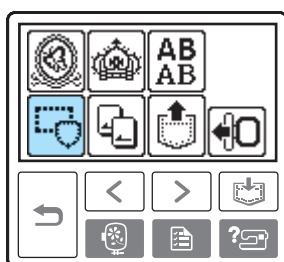

- ▶ Aparecerá la pantalla de selección de forma de encuadre.

2 Seleccione la forma de encuadre.

Cambie de pantalla con (Tecla Página anterior) (Tecla Página siguiente) y seleccione entre los diez tipos.

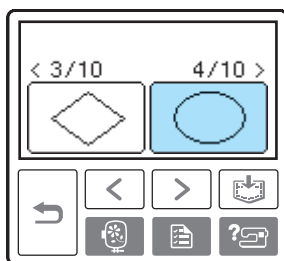
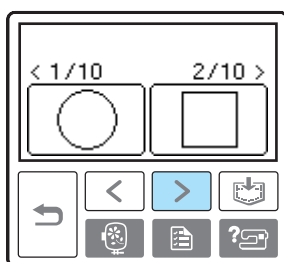

- ▶ Aparecerá la pantalla de selección del tipo de puntada.

3 Seleccione el tipo de puntada.

Cambie de pantalla con (Tecla Página anterior) (Tecla Página siguiente) y seleccione entre los 12 tipos de puntadas.

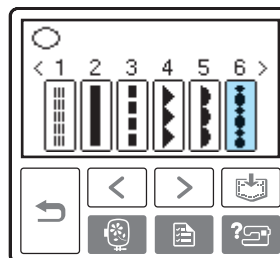

- ▶ Cuando se selecciona un tipo de puntada, éste se puede bordar.

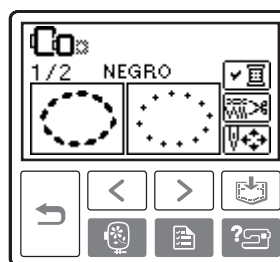

Utilización de una tarjeta de bordado (de venta por separado)

Si se utiliza una tarjeta de bordado, pueden bordarse diseños distintos de los guardados en la memoria de la máquina. Hay diversas tarjetas con temas distintos.



Nota

- Apague siempre la máquina para insertar o extraer tarjetas de bordado.
- Inserte la tarjeta de bordado en la ranura para tarjetas de bordado, en la dirección adecuada.
- No inserte nada que no sea una tarjeta de bordado en la ranura para estas tarjetas.
- Cuando no utilice las tarjetas de bordado, guárdelas en sus estuches.
- Utilice sólo tarjetas de bordado fabricadas para esta máquina. El uso de tarjetas no autorizadas puede causar el funcionamiento incorrecto de la máquina.
- Es posible que las tarjetas de bordado adquiridas en otros países no funcionen con su máquina.
- Los diseños grandes suministrados en tarjetas de bordado pueden ser difíciles de ver en la pantalla.

1 Apague la máquina.

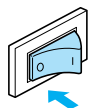

2 Inserte la tarjeta de bordado en la ranura para estas tarjetas situada en el lateral derecho de la máquina.

Con la flecha de la tarjeta de bordado hacia usted, inserte la tarjeta en la dirección de la flecha.

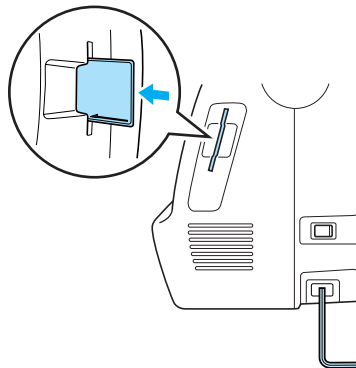

3 Encienda la máquina.

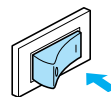

4 Pulse la tecla de tarjeta de bordado en la pantalla.

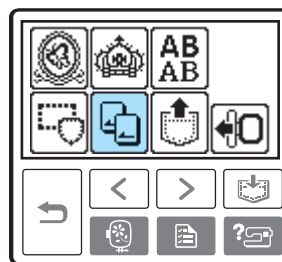

► Aparecerá la pantalla de selección para los diseños almacenados en la tarjeta.

5 Seleccione un diseño.

La operación es la misma que la indicada en “Selección de diseños de bordado” (página 49).

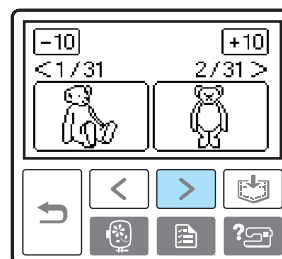

Bordado

Una vez realizados todos los preparativos, puede intentar bordar. En esta sección se describen los pasos para bordar y coser apliques.

Bordado de bonitos acabados

Existen numerosos factores que influyen en el acabado de un bordado. El uso del estabilizador adecuado (página 42) y la colocación del tejido en el bastidor (página 43) son dos de estos factores ya mencionados anteriormente. Otro factor importante es el uso de la aguja y del hilo adecuados. A continuación se ofrece una explicación de los hilos.

Hilo	Hilo superior	Utilice hilo de bordado o hilo de bordado tradicional especial para esta máquina. Con otros hilos de bordar es posible que no se obtengan unos resultados óptimos.
	Hilo de la bobina	Utilice hilo para bobina de bordado especial para esta máquina. Si desea más información, consulte "Accesorios opcionales" (página 7).



Recuerde

- Si usa otros hilos distintos de los indicados, el diseño puede resultar incorrecto.



Nota

- Antes de comenzar a bordar, compruebe que la bobina tiene suficiente hilo. Si continúa bordando con poco hilo en la bobina, éste podría enredarse.
- No deje objetos en la zona de movimiento del bastidor. El bastidor podría golpear el objeto y causar un mal acabado del diseño de bordado.
- Cuando cosa bordados en prendas grandes (especialmente chaquetas u otros tejidos pesados), no deje que el tejido cuelgue de la mesa. La unidad de bordado no podrá moverse libremente y el diseño no se coserá como es debido.

Bordado de un diseño

Los diseños se bordan cambiando el hilo después de cada color.

1 Prepare el hilo de bordado del color mostrado en la pantalla.

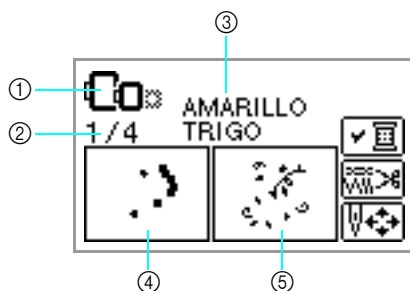

- ① Bastidores que pueden utilizarse para bordar
- ② Paso de color actual/Número de colores del diseño
- ③ Nombre del color actual
- ④ Parte del color actual
- ⑤ Parte del color siguiente

- El número de color del hilo mostrado para los colores de hilos puede cambiarse. Pulse

(tecla de ajustes) y, a continuación, cambie el ajuste en la pantalla de ajustes. Si desea más información, consulte “Uso de la pantalla LCD (pantalla de cristal líquido)” (página 50).



- **Ejemplo:** Número de hilo de bordado seleccionado

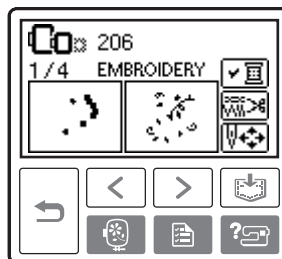
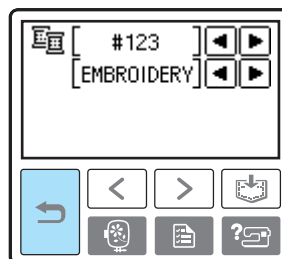

2 Ajuste el hilo de bordado, enhebre la aguja y pase el extremo del hilo a través del orificio del pie para bordado.

Deje el hilo un poco suelto.

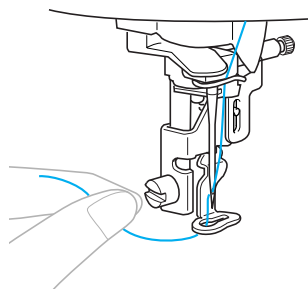

- Consulte “Enhebrado del hilo superior” (página 30) y “Enhebrado de la aguja” (página 32).

Nota

- Antes de utilizar el enhebrador de aguja, asegúrese de bajar el pie para bordado.

PRECAUCIÓN

- Si tira demasiado del hilo, la aguja podría romperse o doblarse.
- No permita que las manos u otros objetos golpeen el carro durante el bordado. El diseño podría no quedar alineado.

3 Baje la palanca del pie prensatela.

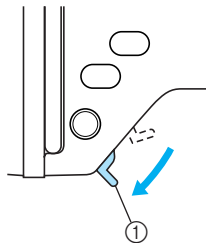

① Palanca del pie prensatela

4 Pulse (Botón arrancar/parar).

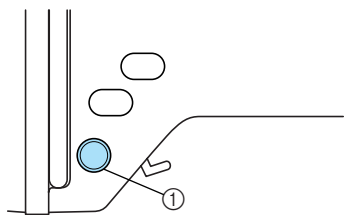

① Botón arrancar/parar

5 Tras avanzar 5 ó 6 puntadas, pulse (Botón arrancar/parar) para detener la máquina.

6 Utilice unas tijeras para cortar el hilo al principio de la costura.

Corte el hilo en el borde de la costura.

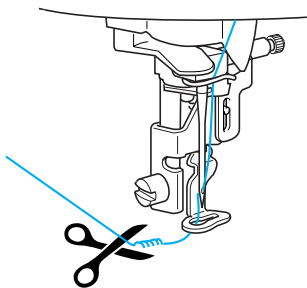

- Si deja el hilo al principio de la costura, podría coser sobre él accidentalmente mientras continúa bordando el diseño, lo que dificultaría el manejo del hilo una vez finalizado el diseño. Corte el hilo al principio.

7 Vuelva a pulsar (Botón arrancar/parar).

- ▶ El bordado comienza de nuevo y se para automáticamente con refuerzo después de terminar cada color. Si se ajusta el corte automático del hilo, el hilo se cortará.

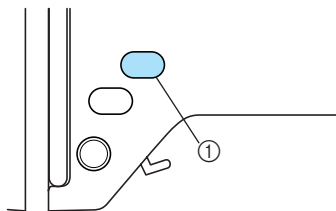

8 Pulse (Botón de la cuchilla) una vez.



① Botón de la cuchilla



- ▶ La aguja se levanta y se cortan los hilos.

PRECAUCIÓN

- No pulse  (botón de la cuchilla) cuando ya haya cortado los hilos, pues de hacerlo la aguja podría romperse, los hilos podrían engancharse o se podría producir una avería en la máquina.
- No pulse  (botón de la cuchilla) si no hay un tejido colocado debajo del pie para bordado ni cuando la máquina esté bordando, pues ésta podría averiarse.

9 Prepare el hilo de bordado para el siguiente color y repita los pasos 1 - 8.

10 Corte el hilo sobrante.

- ▶ Cuando se haya bordado el último color, aparecerá  en la pantalla. Pulse  y la pantalla volverá a la pantalla inicial.

Recuerde

- Para el ajuste de corte automático, consulte "Uso de la pantalla LCD (pantalla de cristal líquido)" (página 50).

Costura de apliques

Prepare el tejido base y el tejido para apliques (pieza para apliques). Pulse  (tecla de ajustes) y ajuste la visualización de colores de hilo en NOMBRE DE COLOR, de manera que se muestre "MATERIAL DEL APLIQUE", "POSICIÓN DEL APLIQUE" y "APLIQUE" en la pantalla.

1 Seleccione un diseño con apliques.

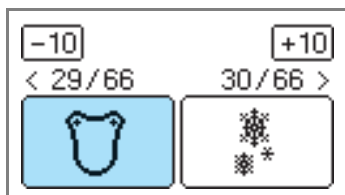

2 Cuando aparezca "MATERIAL DEL APLIQUE" en la pantalla, coloque el estabilizador con plancha en el revés del tejido para apliques y estírelo en el bastidor de bordado.

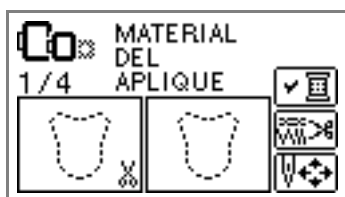

3 Baje la palanca del pie prensatela y pulse (Botón arrancar/parar).

- ▶ Se cose la línea de corte de la pieza para apliques y la máquina se detiene.

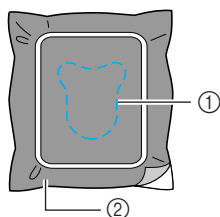

- ① Línea de corte
- ② Pieza para apliques

- ▶ "POSICIÓN DEL APLIQUE" aparecerá en la pantalla.



4 Retire el tejido del bastidor de bordado y recórtelo por la línea de corte.

Recorte cuidadosamente a lo largo de las puntadas y extraiga el hilo.

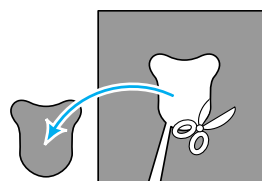

- Si no recorta exactamente a lo largo de las puntadas, no se obtendrá un acabado perfecto.

5 Estire el tejido base en el bastidor de bordado.

6 Prepare el hilo para coser apliques.

7 Baje la palanca del pie prensatela y pulse (Botón arrancar/parar).

- ▶ Se cose la posición del aplique y la máquina se detiene.

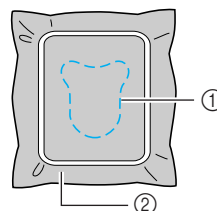

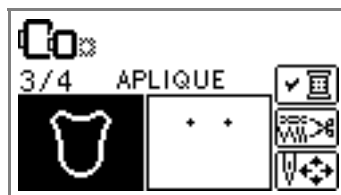

- ① Posición del aplique
- ② Tejido base

- ▶ "APLIQUE" aparecerá en la pantalla.

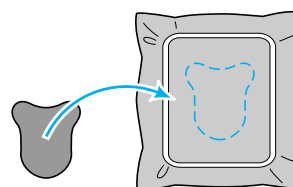

8 Aplique una fina capa de adhesivo en spray o pegamento para tejido en el revés de la pieza para apliques y péguela en la posición del aplique.



- 9 Baje la palanca del pie prensatela y pulse 
(Botón arrancar/parar).

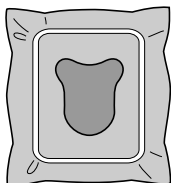

Nota

- Si se muestra “MATERIAL DEL APLIQUE”, “POSICIÓN DEL APLIQUE” y “APLIQUE”, no se mostrará un hilo de color específico. Use un hilo de color adecuado según la pieza para apliques.

- 10 Siga las instrucciones que se indican en la pantalla y cambie los colores de hilo a medida que borda.

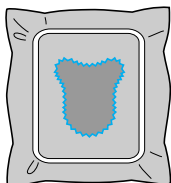
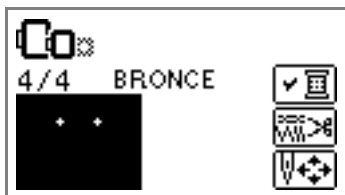

Edición y almacenamiento de diseños

En esta sección se describe cómo editar, ajustar y cambiar la colocación de los diseños, y cómo almacenarlos en la memoria.

Ajuste del modelo

El diseño se coloca normalmente en el centro del bastidor de bordado.

Puede comprobar el diseño antes de comenzar a bordar, así como cambiar la posición y el tamaño.



Recuerde

- Las teclas que aparecen rodeadas por una línea de puntos no pueden utilizarse.

1 Tras seleccionar el diseño de bordado, pulse .

- Aparece la pantalla de bordado.



2 Pulse .

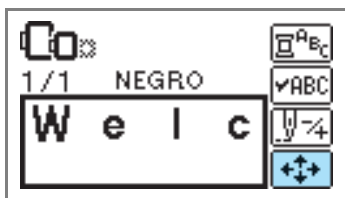

- Aparece la pantalla de diseño.

3 Compruebe y ajuste el diseño.

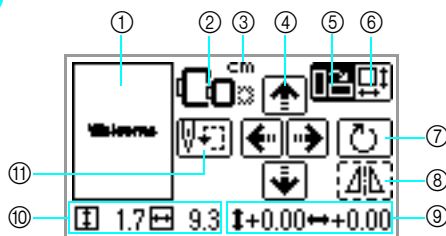

- Modelo dentro del marco
- Marcos de bastidor de bordado disponibles
- Unidad de medida (cm/PULG.)
- Teclas de cambio de posición
- Tecla de modelo
- Tecla de tamaño
- Tecla de rotación
- Imagen simétrica horizontal
- Distancia desde el centro
- Tamaño del bordado
- Tecla de punto de inicio



Tamaño del bastidor de bordado

Parpadean si se ha modificado el tamaño del diseño o se ha ajustado el modelo, o si se ha cambiado el tamaño de bastidor recomendado. Los iconos de bastidores que aparecen en color gris no pueden utilizarse.



Tecla de tamaño

Aumenta o reduce el tamaño del diseño. Pulse  para regresar a la pantalla anterior.

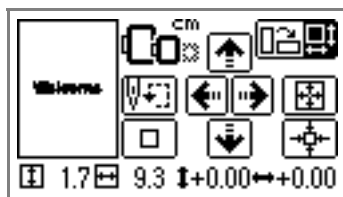

Reduce el tamaño



Vuelve al tamaño original
Vuelve a la posición central (cuando el diseño se ha movido con la tecla de cambio de posición)



Aumenta el tamaño



Teclas de cambio de posición

Mueve la posición del bordado hacia arriba, hacia abajo, a la izquierda o a la derecha.



Recuerde

- Si anota los valores que se muestran en la parte inferior de la pantalla al cambiar de tamaño y posición, puede bordar con el mismo tamaño y modelo aunque tenga que apagar y volver a encender la máquina a mitad de la labor.



Tecla de modelo

Pulse esta tecla para desplazarse a la pantalla de rotación.

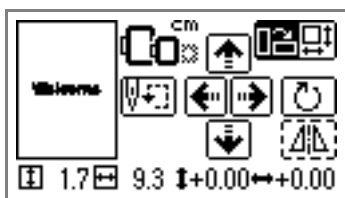

Tecla de rotación

Gira el diseño un grado, 10 grados o 90 grados cada vez.

- Pulse (tecla Atrás) para regresar a la pantalla anterior.

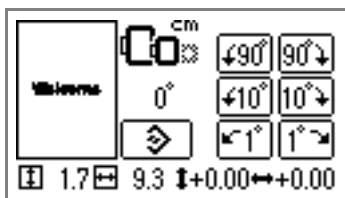

- Gira el diseño 90 grados a la izquierda
- Gira el diseño 90 grados a la derecha
- Gira el diseño 10 grados a la izquierda
- Gira el diseño 10 grados a la derecha
- Gira el diseño 1 grado a la izquierda
- Gira el diseño 1 grado a la derecha
- El diseño vuelve a su posición original



Imagen simétrica horizontal

Realiza una simetría del diseño a la izquierda y a la derecha.



Tecla de punto de inicio

Desplaza la posición de inicio de la aguja para alinear la aguja con la posición del diseño.

- Pulse (tecla Atrás) para regresar a la pantalla anterior.

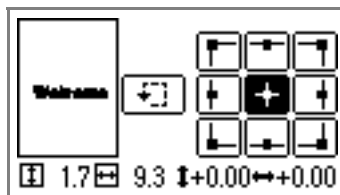

Desplaza la aguja a la posición de inicio de la aguja seleccionada.



Desplaza el bastidor para comprobar la posición del diseño.

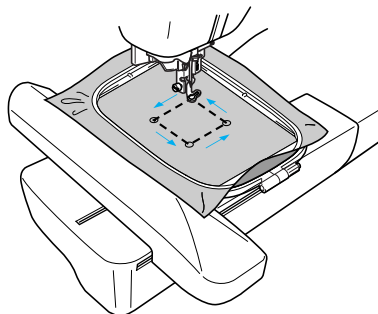

PRECAUCIÓN

- Nunca baje la aguja con el bastidor de bordado en movimiento. La aguja puede romperse o doblarse.
- Cuando haya revisado el diseño, compruebe la visualización de bastidores de bordado disponibles y utilice el que le resulte adecuado. Si utiliza un bastidor de bordado que no se muestra como disponible, el pie prensatela puede golpear el bastidor y posiblemente causar lesiones.

- 4 Pulse  (Tecla Atrás) para regresar a la pantalla original.

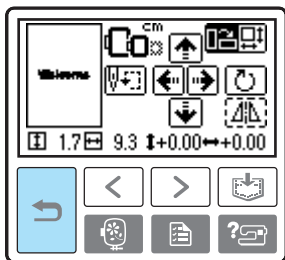

Recuerde

- Cuando se apaga la máquina, el modelo regresa a los ajustes originales.
- También puede comprobar el tamaño del diseño y la distancia desde el centro pulsando  después de comenzar el bordado.

Almacenamiento de diseños

Los diseños de bordado y los diseños alfabéticos que ha personalizado pueden almacenarse en la memoria de la máquina.

Puesto que los diseños almacenados no se borran al apagar la máquina, siempre puede volver a utilizarlos para bordar. Esto resulta útil para guardar nombres, etc. Puede guardar hasta 12 diseños o 512 KB de datos.

■ Almacenamiento de un diseño

- 1 Tras seleccionar el diseño que va a guardar, pulse  (Tecla de memoria).

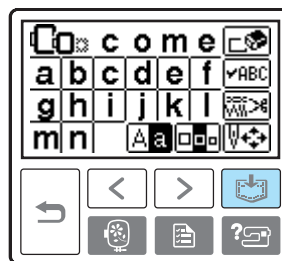

- Una vez guardado el diseño, volverá a aparecer la pantalla inicial.

Nota

- No apague la máquina mientras se está guardando un diseño, pues se podrían perder los datos del diseño.

■ Recuperación de un diseño

- 1 Pulse  (tecla Recuperar).

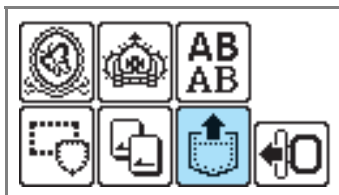

- Aparecen los diseños almacenados.

2 Seleccione el diseño que desee recuperar.

Cambie de pantalla con (Tecla Página anterior) y (Tecla Página siguiente).



- ① Cantidad total de memoria utilizada
- ② Espacio total en memoria
- ③ Número de la página mostrada actualmente respecto al número total de páginas

▶ El diseño seleccionado se muestra con el resalte invertido.

3 Pulse .

Para eliminar el diseño almacenado, pulse .



▶ Se recupera el diseño almacenado y aparece la pantalla de bordado. Puede bordar el diseño recuperado.

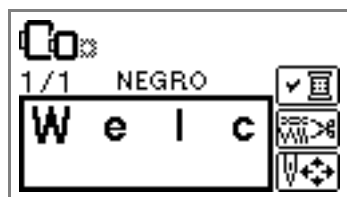

Nota

● Para los caracteres guardados desde una tarjeta de bordado, es necesario que la tarjeta de bordado esté insertada en la máquina para así recuperar el contenido de la memoria de la tarjeta.

Ajuste de la tensión del hilo

Si se produce un error al bordar, resulta difícil desenredar el hilo y el tejido podría dañarse. Antes de bordar, utilice un retal del mismo tejido para comprobar el ajuste de la tensión del hilo, etc.

Para ajustar la tensión del hilo, pulse (tecla de ajustes).

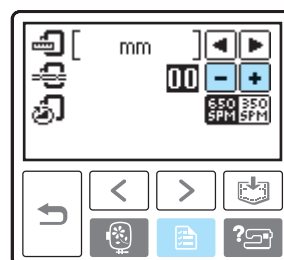

Pulse para aflojar la tensión del hilo.

Pulse para aumentar la tensión del hilo.

■ Tensión correcta del hilo

La tensión es la adecuada cuando el hilo superior sólo se puede ver en el revés del tejido.



- ① Derecho
- ② Revés

■ El hilo superior está demasiado tenso

El hilo inferior se puede ver en el derecho del tejido. En este caso, disminuya la tensión del hilo superior.



- ① Derecho
- ② Revés

■ El hilo superior está demasiado flojo

El hilo superior está suelto. En este caso, aumente la tensión del hilo superior.



- ① Derecho
- ② Revés

Volver a coser

Si se ha cosido con un color de hilo superior equivocado, se puede volver a coser con el color correcto.

1 Pulse  (Botón arrancar/parar) para detener la máquina.

2 Pulse .

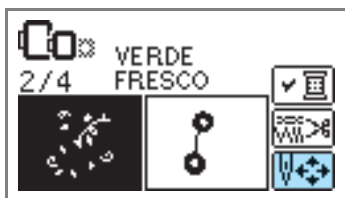

3 Pulse .

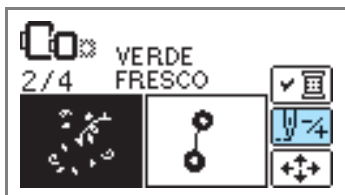

4 Pulse  (Retroceder un color) para regresar al principio del color equivocado.

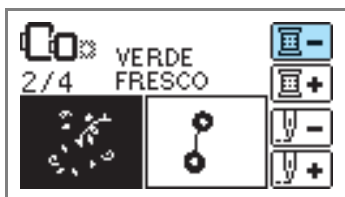

5 Ajuste el color correcto para el hilo superior.

6 Pulse  (Botón arrancar/parar) para continuar con el diseño.

El hilo se termina a mitad de un diseño

Si se termina el hilo superior o el hilo de la bobina durante el bordado, la máquina se detiene. Retroceda la aguja unas 10 puntadas y prosiga con el bordado.

1 Prepare el hilo superior o el hilo de la bobina.

2 Pulse .



3 Pulse .



4 Pulse  (Retroceder una puntada) para hacer que la aguja retroceda unas 10 puntadas.

 (Avanzar una puntada) aumenta el número de puntadas.



5 Reinicie el bordado.



Detención durante el bordado

Si se detiene el bordado antes de que haya finalizado, compruebe el contador de aguja actual antes de apagar la máquina.



Recuerde

- Cuando se apaga la máquina, el tamaño y el diseño del bordado vuelven a los ajustes originales.

1 Pulse (Botón arrancar/parar) para detener la máquina.

2 Compruebe el contador de aguja actual en la pantalla y anote el número.

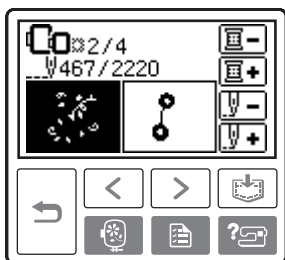

Si el contador de aguja no aparece, pulse (tecla de ajustes) y, a continuación, utilice para que se muestre la siguiente pantalla.



- Pulse (Tecla Atrás) para regresar a la pantalla de bordado.

3 Pulse (Tecla de bordado).

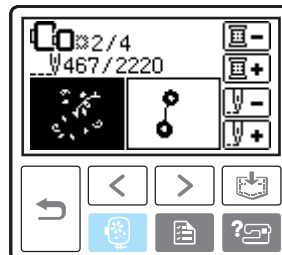

► Aparece el mensaje de confirmación.

4 Pulse .

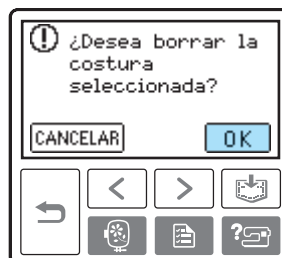

► Se elimina el diseño seleccionado y aparece la pantalla para seleccionar el tipo de diseño de bordado.

5 Apague la máquina.



- Retire siempre la unidad de bordado cuando vaya a mover la máquina.

6 Encienda la máquina y seleccione el diseño.

7 Pulse .

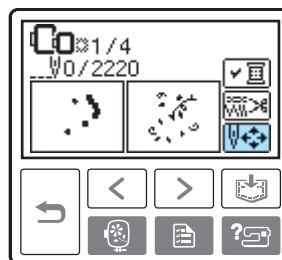

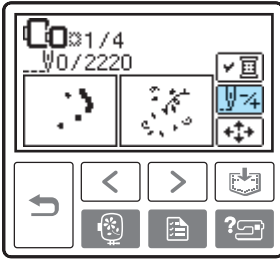

8 Pulse .

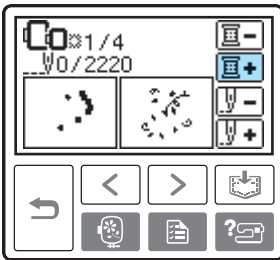

9 Pulse  (Avanzar un color) para desplazarse al principio del color que desea bordar.



10 Pulse  (Avanzar una puntada) para aumentar el contador de aguja.
Si pulsa  de forma continua, avanzará 1 → 9 → 30 puntadas.

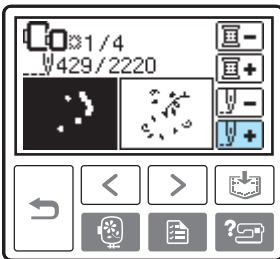

Avance unas diez puntadas antes del número total de puntadas confirmado en el paso [e](#).

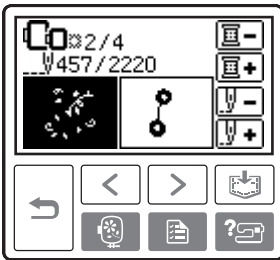

11 Reinicie el bordado.

Ajuste de la caja de la bobina

Si fuese necesario, es posible ajustar la caja de la bobina instalada en esta máquina para adaptar la tensión de la bobina para el bordado. A continuación se describe cómo ajustar la tensión de la bobina para el bordado. Con un destornillador plano pequeño, gire el tornillo de cabeza plana (b) para ajustar la tensión de la caja de la bobina.

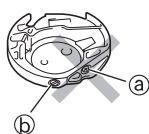

- (a) No gire el tornillo Phillips (+).
- (b) Ajuste con un destornillador (pequeño).

Tensión correcta

El hilo superior puede verse un poco en el revés de la tela.



- (1) Derecho
- (2) Revés

El hilo de la bobina está flojo

El hilo de la bobina puede verse un poco en el derecho de la tela.

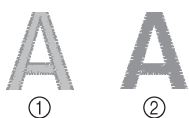

- (1) Derecho
- (2) Revés

Si esto ocurre, gire el tornillo de cabeza plana (b) hacia la derecha, con cuidado de no apretarlo demasiado, unos 30-45 grados para aumentar la tensión de la bobina.

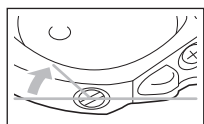

El hilo de la bobina está tenso

En el derecho de la tela, el hilo superior parece elevarse/ondularse y el hilo de la bobina no puede verse en el revés de la tela.

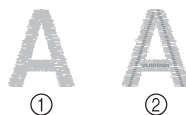

- (1) Derecho
- (2) Revés

Si esto sucede, gire el tornillo de cabeza ranurada (b) hacia la izquierda, con cuidado de no aflojarlo demasiado, aproximadamente 30-45 grados para disminuir la tensión de la bobina.

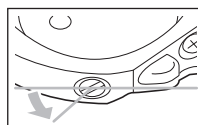

PRECAUCIÓN

- Cuando ajuste la caja de la bobina, asegúrese de extraer la bobina de la caja.
- NO ajuste la posición del tornillo Phillips (a) en la caja de la bobina, ya que podría causar daños en la caja de la bobina provocando que quede inservible.
- Si resulta difícil girar el tornillo de cabeza plana (b), no lo fuerce. Si gira demasiado el tornillo o lo fuerza en cualquier dirección (giratoria), la caja de la bobina podría dañarse. En caso de producirse daños, es posible que la caja de la bobina no pueda mantener la tensión adecuada.

**3****ANEXO**

En este capítulo se describen los procedimientos necesarios para el mantenimiento de la máquina y la solución de problemas.

Cuidados y mantenimiento.....	70
Limpieza de la superficie de la máquina	70
Limpieza de la pista.....	70
Colocación del pie para bordado	72
Colocación del pie para bordado “Q”	72
Solución de problemas	74
Mensajes de error.....	78
Ajuste de la pantalla LCD	81
Pitido.....	81
Cancelación del pitido	82
Índice	83

Cuidados y mantenimiento

A continuación encontrará unas instrucciones sencillas para el mantenimiento de la máquina.

Limpieza de la superficie de la máquina

Si la superficie de la máquina está sucia, moje ligeramente un paño con detergente neutro, escúrralo con fuerza y, a continuación, páselo sobre la superficie de la máquina. Tras limpiarla una vez con un paño húmedo, vuelva a secarla con un paño seco.



PRECAUCIÓN

- **Desconecte el cable de la corriente antes de limpiar la máquina, de no hacerlo podrían producirse lesiones o descargas eléctricas.**

Limpieza de la pista

El rendimiento del bordado podría verse afectado si se acumula polvo en el estuche de la bobina; por lo tanto, deberá limpiarse periódicamente.

- 1 **Apague la máquina.**

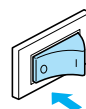

- 2 **Desenchufe el cable de corriente del enchufe hembra situado en el lateral derecho de la máquina.**



PRECAUCIÓN

- **Desconecte el cable de la corriente antes de limpiar la máquina, de no hacerlo podrían producirse lesiones o descargas eléctricas.**

- 3 **Extraiga la unidad de bordado.**
- 4 **Agarre ambos lados de la tapa de la placa de la aguja y, a continuación, deslícela hacia usted.**

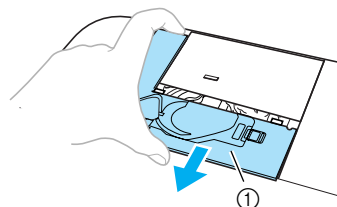

① Tapa de la placa de la aguja

► La tapa de la placa de la aguja se ha retirado.

- 5 **Extraiga el estuche de la bobina.** Agarre la tapa de la bobina y, a continuación, tire de ella hacia afuera.

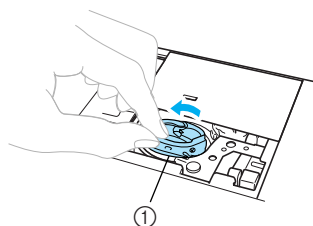

① Estuche de la bobina

- 6** Utilice el cepillo de limpieza o una aspiradora para eliminar toda la pelusa y el polvo de la pista, el sensor del hilo de la bobina y la zona de alrededor.

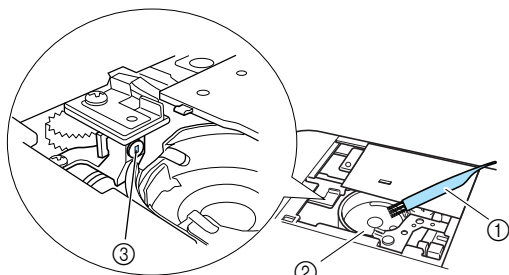

- ① Cepillo
- ② Pista
- ③ Sensor del hilo de la bobina

- No aplique aceite lubricante en el estuche de la bobina.



Nota

- Si se acumula pelusa o polvo en el sensor del hilo de la bobina, es posible que éste no funcione correctamente.

- 7** Coloque el estuche de la bobina de manera que la proyección en el estuche y el resorte queden alineados.

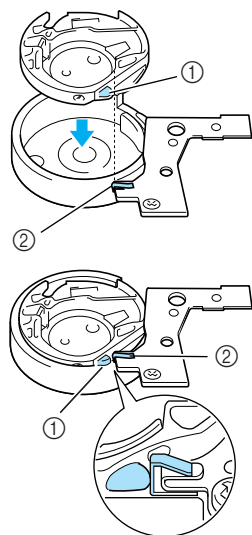

- ① Proyección
- ② Resorte

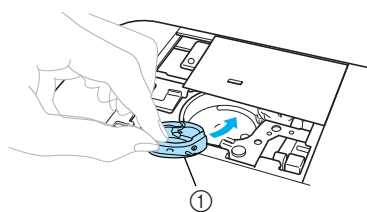

- ① Estuche de la bobina

- 8** Introduzca las pestañas de la tapa de la placa de la aguja en la placa y, después, vuelva a colocar la tapa.

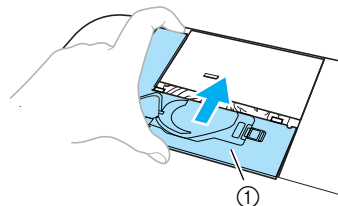

- ① Tapa de la placa de la aguja

PRECAUCIÓN

- Nunca utilice un estuche de bobina que esté rayado, ya que de hacerlo el hilo superior podría enredarse, la aguja se podría romper o el rendimiento del bordado podría deteriorarse. Para obtener un estuche de bobina nuevo (código de pieza: XD1855-251), póngase en contacto con el servicio de reparaciones autorizado más cercano.
- Asegúrese de que el estuche de la bobina está colocado correctamente, pues de no estarlo la aguja podría romperse.

Colocación del pie para bordado

En esta sección se describe cómo colocar el pie para bordado.

Colocación del pie para bordado “Q”

Coloque el pie para bordado “Q” cuando vaya a bordar. Tenga preparados el pie para bordado “Q” suministrado y un destornillador.

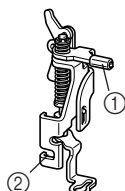

- ① Barra del pie para bordado
- ② Sujeta con el tornillo del soporte del pie prensatela

! PRECAUCIÓN

- Utilice siempre el pie para bordado “Q” cuando vaya a bordar. Si se utiliza un pie prensatela incorrecto, la aguja puede chocar contra el pie y romperse o doblarse.

- 1 Pulse (Botón de posición de aguja) una o dos veces para subir la aguja.

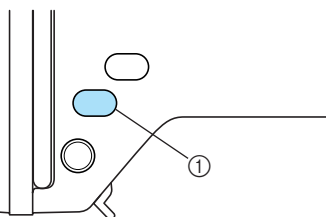

- ① Botón de posición de aguja

- 2 Apague la máquina.

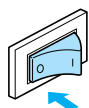

! PRECAUCIÓN

- Antes de colocar el pie para bordado, asegúrese de que la máquina esté apagada. De no ser así podrían producirse lesiones en el caso de que se pulsara accidentalmente (botón arrancar/parar) y la máquina comenzara a bordar.

- 3 Levante la palanca del pie prensatela.

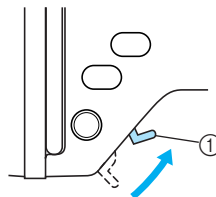

- ① Palanca del pie prensatela

► El pie para bordado se subirá.

- Cuando compró la máquina, la palanca del pie prensatela estaba levantada.

- 4 Sostenga el pie para bordado con la mano derecha, como se muestra en la imagen.

Sostenga el pie para bordado con el dedo índice rodeando la palanca de la parte trasera del pie.

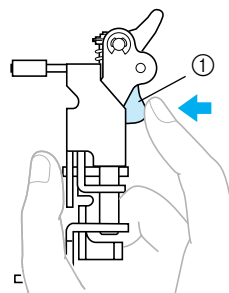

- ① Palanca

- 5 Mientras presiona sobre la palanca con el dedo, coloque la barra del pie para bordado sobre el tornillo de la presilla de la aguja para colocar el pie para bordado en la barra del pie prensatela.

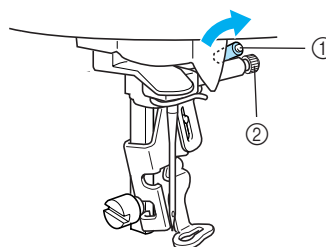

- ① Barra del pie para bordado
- ② Tornillo de la presilla de la aguja

- 6** Asegure el pie para bordado con el tornillo del soporte del pie prensatela.
Coloque el pie para bordado en perpendicular.

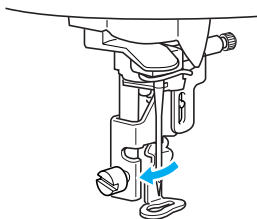

- 7** Apriete bien el tornillo del soporte del pie prensatela.
Gire el destornillador hacia la parte delantera.

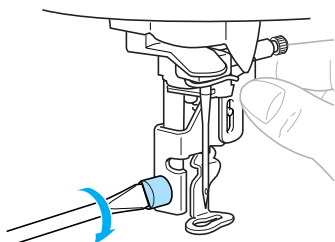

! PRECAUCIÓN

- No golpee la aguja con la mano o el pie para bordado al colocarla. La aguja puede romperse o causar lesiones.
- Asegúrese de apretar el tornillo con el destornillador suministrado. Si el tornillo está suelto, la aguja puede golpear con el pie para bordado, y romperse o doblarse.
- Antes de bordar, gire siempre hacia usted lentamente la polea (hacia la izquierda) y compruebe que la aguja no golpea el pie para bordado. De lo contrario, la aguja puede romperse o doblarse.

Solución de problemas

Si la máquina deja de funcionar correctamente, compruebe los siguientes problemas posibles antes de solicitar una reparación. Si el problema continúa, póngase en contacto con su proveedor o con el servicio de reparaciones autorizado más cercano.

Síntoma	Causa probable	Solución	Referencia
La máquina no funciona.	La máquina no está encendida.	Encienda la máquina.	página 19
	No se ha pulsado el botón arrancar/parar.	Pulse el botón arrancar/parar.	página 58
	La palanca del pie prensatela está levantada.	Baje la palanca del pie prensatela.	página 58
	La unidad de bordado no está colocada en la máquina.	Coloque la unidad de bordado.	página 15
La aguja se rompe.	La aguja no se ha colocado correctamente.	Coloque la aguja correctamente.	página 36
	El tornillo de la presilla de la aguja está suelto.	Utilice un destornillador para reforzar el tornillo.	
	La aguja está doblada o poco afilada.	Cambie la aguja.	
	El hilo superior está demasiado tenso.	Afloje la tensión del hilo superior.	página 64
	El carrete no se ha colocado correctamente.	Coloque el carrete correctamente.	página 30
	La zona que rodea el orificio de la placa de la aguja está rayada o tiene pelusa.	Cambie la placa de la aguja. Póngase en contacto con su proveedor o con el servicio de reparaciones autorizado más cercano.	–
	La zona que rodea el orificio del pie para bordado está rayada o tiene pelusa.	Cambie el pie para bordado. Póngase en contacto con su proveedor o con el servicio de reparaciones autorizado más cercano.	–
	El estuche de la bobina está rayado o tiene pelusa.	Cambie el estuche de la bobina. Póngase en contacto con su proveedor o con el servicio de reparaciones autorizado más cercano.	–
	No está utilizando una bobina diseñada específicamente para esta máquina.	Las bobinas incorrectas no funcionarán bien. Utilice sólo bobinas diseñadas específicamente para esta máquina.	página 24







Síntoma	Causa probable	Solución	Referencia
El hilo superior se rompe.	El hilo superior no se ha enhebrado correctamente (por ejemplo, el carrete no está colocado correctamente, la tapa del carrete es demasiado grande para el carrete que se está utilizando, o el hilo se ha salido de la guía del hilo de la varilla de la aguja).	Corrija el enhebrado del hilo superior.	página 30
	El hilo tiene nudos o está enredado.	Elimine todos los nudos o enredos.	–
	El hilo superior está demasiado tenso.	Afloje la tensión del hilo superior.	página 64
	El hilo está enredado en alguna pieza como, por ejemplo, en el estuche de la bobina.	Desenrede el hilo. Si el hilo está enredado en el estuche de la bobina, limpie la pista.	página 70
	La aguja está doblada o poco afilada.	Cambie la aguja.	página 35
	La aguja no se ha colocado correctamente.	Coloque la aguja correctamente.	
	La zona que rodea el orificio de la placa de la aguja está rayada o tiene pelusa.	Cambie la placa de la aguja. Póngase en contacto con su proveedor o con el servicio de reparaciones autorizado más cercano.	–
	La zona que rodea el orificio del pie para bordado está rayada o tiene pelusa.	Cambie el pie para bordado. Póngase en contacto con su proveedor o con el servicio de reparaciones autorizado más cercano.	–
	El estuche de la bobina está rayado o tiene pelusa.	Cambie el estuche de la bobina. Póngase en contacto con su proveedor o con el servicio de reparaciones autorizado más cercano.	–
	No está utilizando una bobina diseñada específicamente para esta máquina.	Las bobinas incorrectas no funcionarán bien. Utilice sólo bobinas diseñadas específicamente para esta máquina.	página 24
El hilo no se enrolla bien en la bobina.	El hilo extraído no se ha enrollado correctamente en la bobina.	Enrolle el hilo extraído en la bobina cinco o seis vueltas hacia la derecha.	página 26
El hilo inferior está enredado o se rompe.	El hilo de la bobina no se ha colocado correctamente.	Coloque correctamente el hilo de la bobina.	página 28
	La bobina está rayada o no gira fácilmente, o tiene pelusa.	Cambie la bobina.	–
	El hilo está enredado.	Retire el hilo enredado y limpie la pista.	página 70
	No está utilizando una bobina diseñada específicamente para esta máquina.	Las bobinas incorrectas no funcionarán bien. Utilice sólo bobinas diseñadas específicamente para esta máquina.	página 24



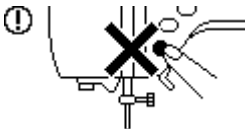
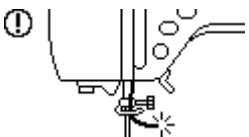

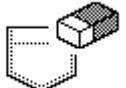
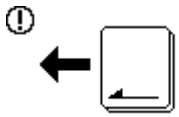
Síntoma	Causa probable	Solución	Referencia
La tensión del hilo no es correcta.	El hilo superior no se ha enhebrado correctamente.	Corrija el enhebrado del hilo superior.	página 30
	El hilo de la bobina no se ha colocado correctamente.	Coloque correctamente el hilo de la bobina.	página 28
	La tensión del hilo no es correcta.	Ajuste la tensión del hilo superior.	página 64
	No está utilizando una bobina diseñada específicamente para esta máquina.	Las bobinas incorrectas no funcionarán bien. Utilice sólo bobinas diseñadas específicamente para esta máquina.	página 24
Las puntadas quedan sueltas.	El hilo superior no se ha enhebrado correctamente.	Corrija el enhebrado del hilo superior.	página 30
	La aguja está doblada o poco afilada.	Cambie la aguja.	página 35
	La aguja no se ha colocado correctamente.	Coloque la aguja correctamente.	página 36
	Se ha acumulado polvo debajo de la placa de la aguja o en el estuche de la bobina.	Retire la tapa de la placa de la aguja y limpie la pista.	página 70
Al bordar se escucha una especie de pitido.	Se ha acumulado polvo en el estuche de la bobina.	Limpie la pista.	página 70
	El hilo superior no se ha enhebrado correctamente.	Corrija el enhebrado del hilo superior.	página 30
	El estuche de la bobina está rayado o tiene pelusa.	Cambie el estuche de la bobina. Póngase en contacto con su proveedor o con el servicio de reparaciones autorizado más cercano.	–
	No está utilizando una bobina diseñada específicamente para esta máquina.	Las bobinas incorrectas no funcionarán bien. Utilice sólo bobinas diseñadas específicamente para esta máquina.	página 24
El hilo no pasa a través del ojo de la aguja.	La aguja no se ha levantado hasta la posición correcta.	Pulse el botón de posición de aguja.	página 32
	La aguja no se ha colocado correctamente.	Coloque la aguja correctamente.	página 36
Al coser, el resultado de las puntadas no es el correcto.	La tensión del hilo no es correcta.	Ajuste la tensión del hilo superior.	página 64
	El hilo está enredado en alguna pieza como, por ejemplo, en el estuche de la bobina.	Desenrede el hilo. Si el hilo está enredado en el estuche de la bobina, limpie la pista.	página 70
El bordado continúa aunque el hilo de la bobina se haya acabado.	Las bombillas están estropeadas.	Póngase en contacto con su proveedor o con el servicio de reparaciones autorizado más cercano.	–
	La máquina no está encendida.	Encienda la máquina.	página 19

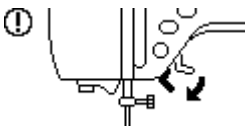
Síntoma	Causa probable	Solución	Referencia
No se ve nada en la pantalla LCD.	El ajuste de brillo de la pantalla LCD no es correcto.	Ajuste el brillo de la pantalla LCD.	página 81
La máquina no funciona al pulsar el botón.	Se muestra una animación en la pantalla LCD.	Pulse sobre la pantalla LCD y la animación desaparecerá.	página 20
La unidad de bordado no se mueve.	No hay ningún diseño seleccionado.	Seleccione un diseño.	página 49
	La unidad de bordado no está ajustada correctamente.	Ajuste correctamente la unidad de bordado.	página 15
Continúa el bordado sin que se haya cortado el hilo de la bobina.	Se ha acumulado polvo en el sensor del hilo de la bobina.	Elimine todo el polvo del sensor del hilo de la bobina.	página 70
El bordado no sale bien.	Se debe estirar totalmente el tejido en el bastidor de bordado. El tejido está suelto.	Estire bien el tejido en el bastidor de bordado.	página 43
	No se ha colocado ningún material estabilizador.	Utilice siempre material estabilizador para bordar en tejidos elásticos o finos, tejidos que se arrugan fácilmente y tejidos en los que las puntadas se fruncen con facilidad.	página 42
	El hilo está enredado y el estuche de la bobina, etc., está obstruido.	Desenrede el hilo. Si el estuche de la bobina está obstruido, limpie la pista.	página 70
	La tensión del hilo no es correcta.	Ajuste la tensión del hilo superior.	página 64
	Hay objetos cerca del carro o del bastidor de bordado.	Si el carro de la unidad de bordado o el bastidor choca con objetos, el diseño no quedará alineado. No coloque objetos dentro de la zona de movimiento del bastidor de bordado.	página 16
	El material que sobresale del bastidor de bordado causa problemas.	Estire una vez más el tejido en el bastidor para que el material que sobresale no cause problemas; gire el diseño y borde.	–
	Al bordar un tejido pesado, éste cuelga por la mesa.	Si se realiza el bordado con el tejido colgando por la mesa, el movimiento de la unidad de bordado se verá perjudicado. Sujete el tejido mientras borda.	–
	El tejido se enreda. Está atascado.	Pare la máquina y coloque bien el tejido.	–
	El carro se movió al extraer o colocar el bastidor durante el bordado.	Si el carro se mueve durante la labor, el diseño puede no quedar alineado. Tenga cuidado al extraer o colocar el bastidor de bordado.	–

Mensajes de error

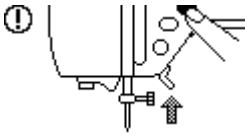
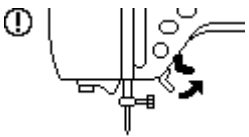
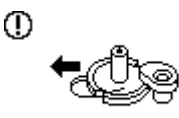
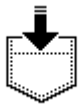
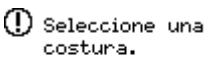
Si se realizan operaciones incorrectas, se mostrarán mensajes y recomendaciones de uso en la pantalla LCD. Siga las indicaciones que se muestren. Si pulsa **CERRAR** o realiza la operación correctamente mientras se muestra el mensaje de error, éste desaparecerá.

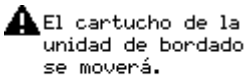
Mensaje de error	Causa probable
	<p>Es posible que los datos del diseño seleccionado estén dañados.</p>
	<p>Se ha pulsado el botón arrancar/parar en una pantalla que no es la pantalla de bordado.</p>
	<p>El hilo superior se ha roto. El hilo superior no está colocado correctamente. El hilo superior se ha acabado.</p> <p>PRECAUCIÓN Asegúrese de enhebrar de nuevo la máquina. Si pulsa  (botón arrancar/parar) sin volver a enhebrar la máquina, la tensión del hilo podría ser inadecuada o la aguja podría romperse y causar lesiones.</p>
	<p>La máquina está eliminando un diseño guardado anteriormente.</p>
	<p> se ha pulsado en la pantalla LCD sin que hubiera una tarjeta insertada.</p>
	<p>Se ha pulsado el botón arrancar/parar o el botón de la cuchilla cuando el pie para bordado estaba elevado.</p>
	<p>La memoria está llena y no se puede guardar el diseño.</p>
<p> ¿Desea borrar la costura seleccionada?</p>	<p>Ha pulsado la tecla Atrás o la tecla de bordado con un diseño seleccionado.</p>

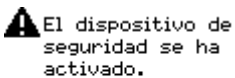
Mensaje de error	Causa probable
	<p>Ha intentado seleccionar un diseño de bordado o cambiar el diseño con la aguja en posición baja. La máquina se ha encendido con la aguja en posición baja.</p>
	<p>Este mensaje se muestra cuando la unidad de bordado está intentando inicializarse con el pie de bordado bajado.</p>
	<p>Se ha pulsado el botón de posición de aguja o el botón de la cuchilla cuando la devanadora se encontraba a la derecha.</p>
	<p>El diseño está siendo guardado.</p>
	<p>Se ha pulsado el botón arrancar/parar sin tener seleccionado un diseño.</p>
	<p>El hilo superior se ha acabado. Queda poco hilo en la bobina.</p>
	<p>La máquina se ha encendido con la unidad de bordado colocada.</p>
	<p>Ha intentado ajustar un número de caracteres que no cabe en el bastidor.</p>
	<p>El hilo superior está enredado en el estuche de la bobina y la aguja se ha doblado y golpea la placa de la aguja, etc., por lo que la máquina se detiene (consulte página 74).</p>

Mensaje de error	Causa probable
	<p>Ha insertado una tarjeta que no se puede utilizar con esta máquina, y ha intentado seleccionar un diseño de la tarjeta.</p>
	<p>Se ha insertado una tarjeta de bordado incompatible con esta máquina y se ha seleccionado un diseño de esta tarjeta.</p>
	<p>Ha intentado recuperar un diseño descargado como el de una máquina diferente.</p>
	<p>El diseño de caracteres combinados es demasiado grande para el bastidor. Puede girar el diseño 90 grados y seguir combinando caracteres.</p>
	<p>La máquina se ha encendido sin que estuviera colocada la unidad de bordado.</p>
	<p>La devanadora está enrollando la bobina.</p>

Ajuste de la pantalla LCD

Si no aparece nada en la pantalla LCD cuando la máquina está encendida, esto se debe a que el brillo de la pantalla está mal ajustado. En ese caso, realice lo siguiente.

1 Apague la máquina.

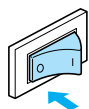

2 Encienda la máquina mientras pulsa cualquiera de los botones del panel.

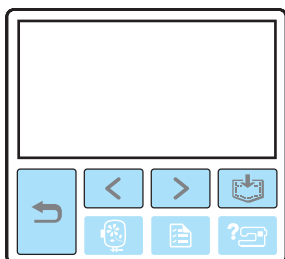

3 Pulse **-** o **+**.

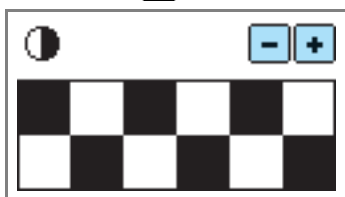

4 Apague la máquina y vuelva a encenderla.

Pitido

Cada vez que pulse una tecla oirá un pitido. Si la operación realizada es incorrecta, oirá dos o cuatro pitidos.

- **Si se pulsa una tecla (operación correcta)**
Suenan un pitido.
- **Si la operación realizada es incorrecta**
Suenan dos o cuatro pitidos.
- **Si la máquina se bloquea, por ejemplo, porque el hilo está enredado,**
Suenan un pitido en la máquina durante cuatro segundos y ésta se para automáticamente.
Asegúrese de comprobar el error y corregirlo antes de continuar el bordado.

Cancelación del pitido

La configuración de fábrica de la máquina está ajustada de manera que se escuche un pitido cada vez que se pulse una tecla del panel de operaciones. Este ajuste se puede cambiar para que no se escuche el pitido.

1 Encienda la máquina.

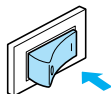

▶ Se encenderá la pantalla LCD.

2 Pulse (Tecla de ajustes) en el panel de operaciones.

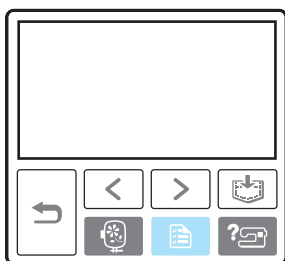

▶ Aparecerá la pantalla de ajustes.

3 Pulse (Tecla Página siguiente) tres veces.

4 Pulse OFF para el zumbador.



▶ Aparecerá la pantalla para cambiar el ajuste del pitido.

5 Pulse (Tecla Atrás).



▶ Volverá a aparecer la pantalla inicial.

Índice

A		F	
abreojales	6	funda guardapolvo	6
accesorios	6		
accesorios incluidos	6	G	
accesorios opcionales	7	guía de referencia rápida	6
ajustes de la máquina	21	guía del hilo de la varilla de la aguja	9
almacenamiento de diseños	63	guía del hilo, devanado de la bobina	8
aplique	59		
asa	9	H	
		hilo de bobina nº 90 de poliéster de Brother	7
B			
bastidor de bordado	43	I	
bastidor de bordado, colocación	47	interruptor de alimentación	9, 19
bobina	6		
bobina, colocación	28	J	
bobina, devanado	24	juego de agujas	6
botón arrancar/parar	10		
botón de la cuchilla	10	L	
botón de la pantalla LCD	51	limpieza	70
botón de liberación	17		
botón de posición de aguja	10	M	
botones de operación	8, 10	mantenimiento	70
		material estabilizador	7, 42
C		mensajes de error	78
cambio de aguja	36	mirilla de comprobación del tirahilo	8
caracteres	52	modelo, ajuste	61
carrete de hilo	30		
cepillo	6	P	
conjunto de bordado	6, 7	palanca del enhebrador de aguja	8
corriente eléctrica	18	palanca del pie prensatela	8
costura de encuadre	54	panel de operaciones	8, 11
cuchilla	8	panel táctil	11
		pantalla de selección del tipo de diseño	20
D		pantalla LCD	11
destornillador	6	patrones de bordado	45
devanadora de la bobina	8	pie para bordado "Q"	6, 9
disco de la guía del hilo	9	pie para bordado, colocación	72
diseño de bordado	53	pista	70
diseños de bordado, selección	49	pitido	81, 82
		placa de la aguja	9
E		placa de la guía del hilo	8
encendido/apagado de la máquina	19	polea	9
enchufe hembra	9	portacarrete	8
enhebrado de aguja, manual	34	preparativos para bordar	40
enhebrado del hilo superior	30		
enhebrado, aguja	32	R	
enhebrador de aguja	32	ranura del conector de la unidad de bordado	8
estuche de la bobina	9	ranura para la tarjeta de bordado	9
extracción de la unidad de bordado	16		
extracción del bastidor de bordado	48		
extracción del estuche de la bobina	70		

recuperación de diseños	63
red del carrete	6, 25

S

solución de problemas	74
-----------------------------	----

T

tapa de la bobina	9
tapa de la guía del hilo	8
tapa de la placa de la aguja	9
tapa del carrete	6
tapa superior	8
tarjeta de bordado	7, 55
tecla atrás	11
tecla de ajustes	11, 22
tecla de ayuda	11, 23
tecla de bordado	11
tecla de memoria	11, 63
tecla página anterior	11
tecla página siguiente	11
teclas de operación	11, 50
tensión del hilo, ajuste	64
tijeras	6
tipos de diseños de bordado	49

U

unidad de bordado	8
unidad de bordado, colocación	15
uso de la pantalla LCD	20, 50

V

ventilador	9
volver a coser	65

Z

zumbador	82
----------------	----

