

使用說明書

刺繡縫紉機

Product Code (產品編號) :
885-V94/V95/V96/V97/V98

brother

1 縫紉前的準備

2 基本縫紉

3 實用的針趾

4 刺繡

5 附錄

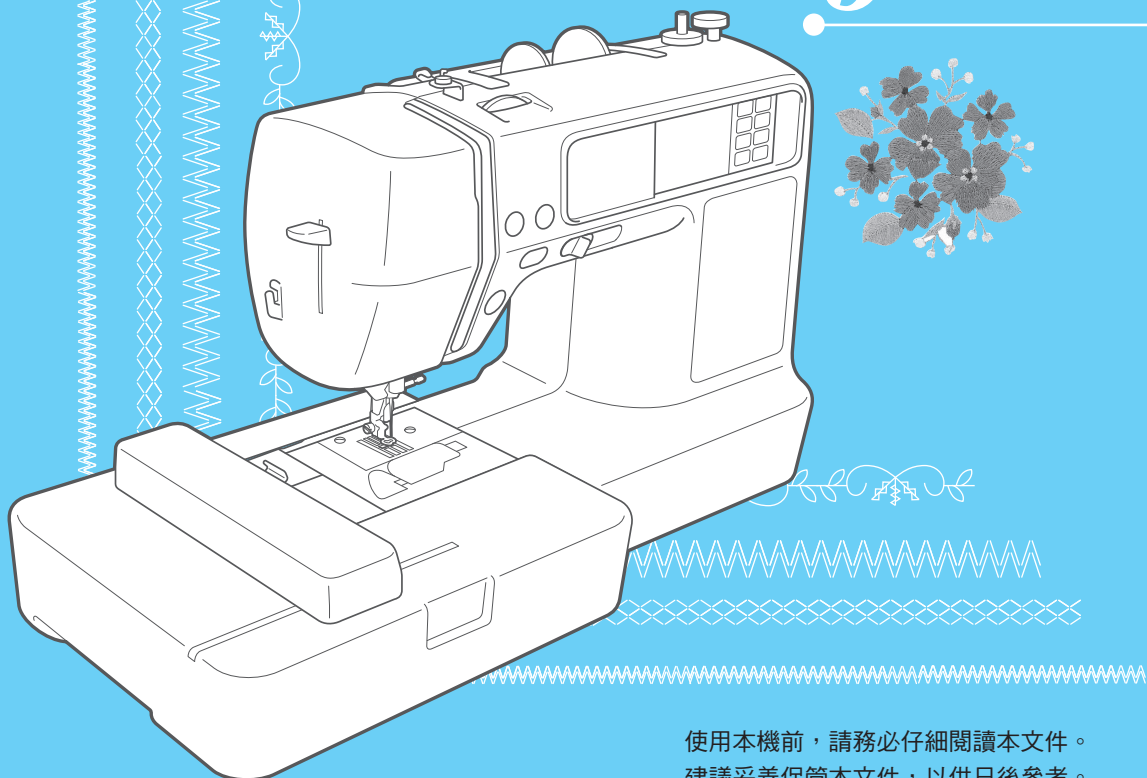

使用本機前，請務必仔細閱讀本文件。
建議妥善保管本文件，以供日後參考。

前言

感謝您購買本刺繡縫紉機。使用本縫紉機之前，請先仔細閱讀“重要的安全指示”，然後從說明書中學習多種功能的正確操作。

此外，當您閱讀完這本說明書之後，請將說明書存放在能夠迅速拿到的地方，以備將來查詢。

重要的安全指示

使用縫紉機之前，請先閱讀所有的安全指示。

危險 - 為避免電擊的危險

1 使用後，進行清潔與進行本說明書所提及的任何使用者維修調整前，以及如果您離開縫紉機且無人看管時，請務必立即從電源插座拔除縫紉機的插頭。

警告 - 可避免燃燒、火災、電擊或造成個人傷害的風險。

2 依本使用說明書進行任何調整時，請務必從電源插座拔除縫紉機的插頭。

- 拔離電源插頭時，應先將電源開關切換至“○”的位置來關閉電源後再拔離。拔離時，應握著插頭處。切勿拉扯電源線。
- 請將縫紉機直接插入電源插座。切勿使用延長線。
- 務必在電源切斷後，將電源線拔離插座。

3 如果縫紉機的電源線或插頭損壞，或如果縫紉機的運作不正確，曾經掉落或損壞，或者曾經潑水到機器上時，切勿操作本縫紉機。請將縫紉機送返至最近的授權經銷商或服務中心進行檢查、維修、調整電氣或機械。

- 當縫紉機在存放狀態或使用中，如果您發現任何異常現象，例如產生異味、發熱、變色或變形，請停止使用縫紉機並立即將電源線拔離插座。
- 搬運縫紉機時，請務必使用其手提把。在任何其他部件上提起縫紉機都可能損壞機器，或使機器掉落並造成傷害。
- 拿取縫紉機時，請注意避免做出突然或不小心的動作，否則可能會導致背部或膝蓋受傷。

4 務必保持工作範圍的清潔：

- 切勿在任何通風口被堵塞的情況下操作縫紉機。須保持讓縫紉機通風良好。切勿讓棉絮、灰塵和布屑等聚積在換氣孔和腳踏板上。
- 切勿在腳踏板上堆放任何物品。
- 切勿使用延長線。請將縫紉機直接插入電源插座。
- 切勿掉落或插入任何異物到縫紉機的任何開口處。

- 切勿在有使用液化氣體（噴霧）產品或正進行輸氧的房間內使用縫紉機。
- 切勿在有熱源處，例如，火爐或熨斗的地方使用縫紉機；否則，縫紉機本體、電源線或縫紉中的衣物可能會著火，並造成火災或電擊。
- 切勿將本縫紉機放置在不穩固的表面上，例如，不穩或傾斜的桌子上，否則縫紉機可能會掉落並造成傷害。

5 縫紉時須特別注意：

- 務必特別小心車針。切勿使用已經彎曲或損壞的車針。
- 請保持讓手指遠離縫紉機所有會動作的部位。尤其是車針的周圍，需特別注意。
- 當實行任何有關車針範圍的調整時，請先將電源開關切換至“○”的位置關閉電源後再進行調整。
- 切勿使用已經損壞或不正確的針板。否則，可能會導致斷針。
- 切勿在縫紉時不當拉扯或推擠布料。請小心地遵從指示，尤其是當您用手做自由針趾時，請不要讓車針發生彎曲，而導致斷針。

6 縫紉機不是玩具：

- 若是由兒童使用縫紉機，或是在兒童附近使用縫紉機時，應充分注意兒童的安全。
- 本縫紉機隨附的塑膠袋應該遠離兒童可接觸之處，或者適當丟棄。由於可能發生窒息危險，切勿讓兒童把玩塑膠袋。
- 請勿在戶外使用縫紉機。

7 延長縫紉機的使用壽命：

- 當存放縫紉機時，應避免存放在會受到日光直接照射和溼氣較高的地方。不要在靠近暖爐、熨斗、鹵素燈、或其他發熱的物品處，使用或存放縫紉機。
- 請使用中性的肥皂或清潔劑清理縫紉機外殼。苯、溶劑、和粉狀的清潔劑將會損傷外殼和縫紉機，應禁止使用。
- 更換或安裝任何組件，如壓布腳、車針或其他部位時，請隨時參閱使用說明書，以確保安裝正確。

8 維修或調整：

- 倘若冷光照明燈有損壞，請務必送回有授權的經銷商或服務中心處理。
- 當發生故障或是需要調整時，請先對照使用說明書後面的故障排除檢視表，來檢查及調整縫紉機。假如問題依然存在，請向所在地區有授權的經銷商或服務中心洽詢。

本說明書裡的描述，僅適用於本型機種。

廠商推薦使用的一些附屬配件用法，亦包含在說明書中。

說明書的內容和記載的產品，隨時都會有所改變，將不另行通知。

另外的產品和升級資訊，請瀏覽 www.brother.com 網站。

請妥善保管本使用說明書

本機僅供家庭使用。

僅針對歐洲地區以外的國家

身體、感官或精神能力不足、或缺乏經驗及知識的人員（包括孩童），不適用於使用本機，但這些人員受到負有其安全責任的人員照管或相關的使用說明時除外。
應妥善照管年幼孩童，不要讓他們玩耍機器。

僅針對歐洲國家

8 歲以上孩童和身體、感官或精神能力不足、或缺乏經驗及知識的人員可使用本機，但他們必須受到安全使用本機的監督或指導並了解相關危險。不要讓孩童玩耍本機。不要讓孩童在無人監督時進行清潔與使用者維修。

僅針對英國、愛爾蘭、馬爾他及塞浦路斯

重要資訊

- 更換插頭保險絲時，請使用經 ASTA 認證為 BS 1362 等級的保險絲；亦即插頭上帶有  標記及額定功率的插頭。
- 務必請更換保險絲護蓋。切勿使用沒有保險絲護蓋的插頭。
- 如果可用的電源插座不適合本設備提供的插頭，應聯繫授權經銷商索取正確的轉接頭。

目錄

前言	1
重要的安全指示	1
縫紉機功能	8
附屬零配件	9
內含的附屬零配件	9
選購配件	10
縫紉機的各部位名稱及其功能	11
正視圖	11
車針與壓布腳部分	12
右側 / 後方視圖	12
操作按鈕	13
操作板	14

縫紉前的準備 15

啟動 / 關閉縫紉機	16
電源供應的預防措施	16
打開縫紉機電源	17
關閉縫紉機電源	17
LCD (液晶顯示幕) 的操作	18
觀看 LCD	18
改變縫紉機的設定	18
檢查縫紉機的操作程序	21
捲梭子 / 裝梭子	22
梭子預防措施	22
捲梭子	22
安裝梭子	27
穿上車線	31
關於線軸的出線	31
如何穿上車線	32
使用雙針	36
換針	39
車針預防措施	39
請依車線或布料類型來選擇車針	39
檢查車針	40
更換車針	41
更換壓布腳	43
壓布腳預防措施	43
更換壓布腳	43
取下或裝上壓布腳腳脛	45
縫紉筒狀與大型布料	46
使用巧臂縫紉	46
使用延伸桌板	46

基本縫紉 49

縫紉	50
一般縫紉程序	50
針趾類型	51
選擇針趾	51
放上布料	54
開始縫紉	55
讓針趾牢固	57
切線	59
針趾設定	61
調整針趾幅度	61
調整針趾長度	62
調整線張力	62

有用的功能	64
自動止針縫紉功能.....	64
自動切線.....	65
花樣鏡像功能.....	66
儲存針趾設定.....	67
有用的縫紉秘訣	68
試驗縫紉.....	68
改變縫紉的方向.....	68
圓弧的縫紉方法.....	68
厚布料的縫紉方法.....	68
縫紉黏扣帶.....	69
薄布料的縫紉方法.....	70
伸縮性布料的縫紉方法.....	70
如何對齊縫份.....	70

實用的針趾

71

針趾設定表	72
實用的針趾.....	72
其他的針趾花樣.....	76
車布邊	78
使用布邊壓布腳“G”，來縫紉布邊縫針趾.....	78
使用萬用壓布腳“J”，來縫紉布邊縫針趾.....	79
使用選用的裁邊器拷克布邊.....	80
基本的針趾	82
疏縫針趾.....	82
基本的針趾.....	82
暗針縫	84
開釦眼 / 縫鈕釦	87
如何開釦眼.....	88
縫紉鈕釦.....	92
安裝拉鍊	94
安裝中間的拉鍊.....	94
安裝側面的拉鍊.....	96
縫紉伸縮性布料和鬆緊帶	99
伸縮縫.....	99
鬆緊帶縫紉.....	100
貼布、拼布和壓線縫紉	101
貼布繡針趾.....	102
拼布（瘋狂拼布）針趾.....	103
直線接合縫.....	103
鋪棉壓線.....	104
自由壓線.....	106
緞繡針趾使用速度控制鈕.....	107
補強用的針趾	108
三重直線縫.....	108
重趾縫.....	108
綴補縫.....	111
裝飾孔	113
裝飾性針趾花樣	114
抽紗縫.....	115
彎月縫.....	116
衣褶裝飾縫.....	117
貝殼縫.....	118
拼合縫.....	119
傳家寶花樣.....	119
縫紉各種內建的裝飾性花樣	122
縫紉美麗的花樣.....	122
縫紉花樣.....	122
改變針趾密度.....	123
改變花樣的尺寸.....	123
如何改變緞繡針趾的長度.....	124
調整字元空格.....	124
重新修正花樣.....	125

組合花樣.....	126
儲存花樣.....	129
設計一個花樣（我的自創針趾）.....	131
描繪一個花樣的概圖.....	131
輸入花樣的資料.....	132
編輯花樣的資料.....	133
設計的範例.....	134

刺繡

135

靈巧地刺繡.....	136
需準備甚麼.....	136
刺繡的步驟.....	137
安裝繡花壓布腳.....	138
安裝繡花壓布腳.....	138
取下繡花壓布腳.....	140
安裝繡花專用座.....	141
繡花專用座應注意事項.....	141
安裝繡花專用座.....	141
取下繡花專用座.....	143
準備好布料.....	144
連接穩定襯到布料.....	144
將布料裝入繡花框.....	145
安裝繡花框.....	148
安裝繡花框.....	148
取下繡花框.....	149
選擇刺繡花樣.....	150
版權資訊.....	150
刺繡花樣的類型.....	150
LCD（液晶顯示幕）的操作.....	151
選擇英數字元.....	154
選擇一個刺繡花樣.....	155
選擇一個外框花樣.....	155
使用刺繡卡.....	156
刺繡.....	157
刺繡前檢查花樣.....	157
刺繡一個花樣.....	158
貼布繡.....	160
編輯與儲存花樣.....	162
調整佈局與尺寸.....	162
調整線張力.....	164
連接字元花樣.....	165
重新縫紉.....	166
刺繡到一半時，線跑完.....	167
刺繡時停止.....	167
使用記憶功能.....	169
刺繡資料的預防措施.....	169
將刺繡花樣從電腦傳輸縫紉機.....	171
儲存花樣.....	174

附錄

175

照料與保養.....	176
加機油的限制.....	176
存放本機的注意事項.....	176
清理縫紉機表面.....	176
清理梭床.....	176
故障排除.....	178
錯誤訊息.....	183
調整 LCD 螢幕.....	187
操作警示音.....	187
使用 USB 隨身碟來升級您的縫紉機軟體.....	188
索引.....	189

縫紉機功能

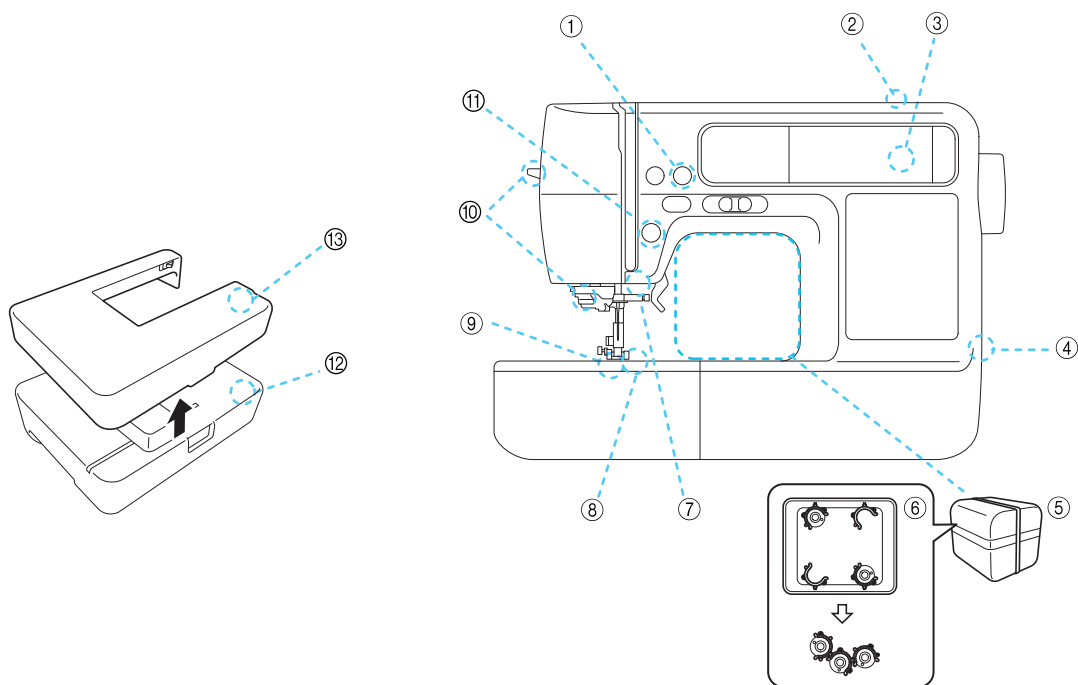

- ① **自動切線鍵**
縫紉完成後，可自動將線切斷（第 59、65 頁）。
- ② **快速梭子捲線系統**
高速、易用的捲底線裝置，只需按一個按鈕即可捲底線（第 22 頁）。
- ③ **內建針趾花樣**
可從現有的內建針趾花樣中，選擇實用的針趾和裝飾性針趾（第 72 頁）。
- ④ **USB 插槽**
可將 USB 隨身碟直接插入 USB 插槽，將儲存在 USB 隨身碟上的刺繡花樣匯入縫紉機（第 172 頁）。
- ⑤ **零配件包**
可以將零配件包儲存在縫紉機的巧臂內，如圖所示。壓布腳、梭子、拆線刀等都可以儲存在此零配件包內。
- ⑥ **梭子夾**
可以使用梭子夾以避免纏繞到梭子的車線末端鬆脫。梭子夾可以儲藏在零配件包的內部。
- ⑦ **照明燈**
便利的 LED 照明燈讓在深色布料上工作時更容易。
- ⑧ **七點送布齒**
確保能平順、均勻地送入多張布料與各種重量的布料（第 12 頁）。
- ⑨ **快速安裝底線**
可直接開始縫紉，不需要再引起底線（第 27 頁）。
- ⑩ **易用的自動穿線裝置**
只需按壓一次拉柄即可輕易地在車針上穿線（第 32 頁）。
- ⑪ **照明手控 / 停動按鈕**
綠燈亮起時，表示縫紉機已經準備好可以縫紉。紅燈或橘燈亮起時表示有錯誤或縫紉機正在暖機（第 13 頁）。
- ⑫ **刺繡**
可刺繡內建的刺繡花樣、英數文字、外框花樣和選購的刺繡卡中的設計（第 135 頁）。
- ⑬ **延伸桌板（繡花專用座的上蓋）**
當縫紉大型材料時，可以使用繡花專用座的上蓋做為延伸桌板（第 46 頁）。

附屬零配件

開箱後，請檢查是否有以下的附屬零配件。如果有缺少或損壞任何物品，請聯繫您的經銷商。

內含的附屬零配件



注意

- 可從您的授權經銷商購買壓布腳腳脛側邊的鎖緊螺絲。
(配件編碼：132730-122)

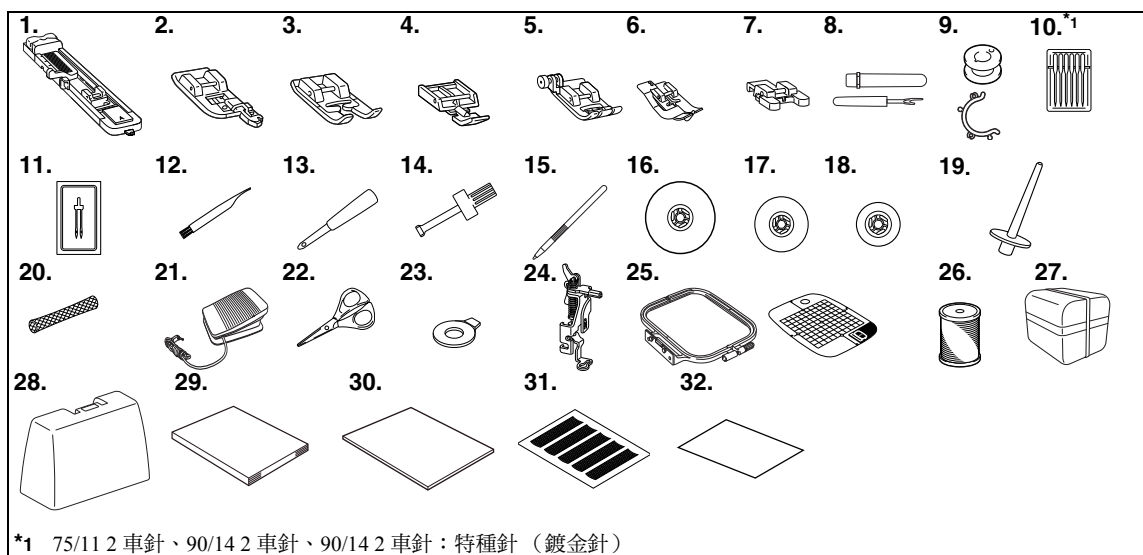

*1 75/11 2 車針、90/14 2 車針、90/14 2 車針：特種針（鍍金針）

編號	配件名稱	配件編號		編號	配件名稱	配件編號	
		美洲	其他			美洲	其他
1	開釦眼壓布腳“A”	XC2691-023		17	線輪蓋板（中）（在機上）	XE1372-001	
2	車布邊壓布腳“G”	XE6305-101		18	線輪蓋板（小）	130013-124	
3	密針縫壓布腳“N”	XD0810-031		19	第二線輪柱	XE2241-001	
4	拉鍊壓布腳“T”	X59370-021		20	線輪網	XA5523-020	
5	萬用壓布腳“J”（在機上）	XZ5134-001		21	腳踏板	XD0501-021（歐盟地區） XC8816-021（其他地區）	
6	暗針縫壓布腳“R”	XC4051-031		22	小剪刀	XC1807-121	
7	縫鈕釦壓布腳“M”	XE2137-001		23	圓型起子	XC1074-051	
8	拆線刀	XZ5082-001		24	繡花壓布腳“Q”	XD0474-151	
9	梭子（4）（一個在機上。）	SA156	SFB	25	刺繡框組（中） 高 10 cm × 寬 10 cm （高 4 inches × 寬 4 inches）	SA432	EF62
	梭子夾（4）	SABOBCLIP （美國） SABOBCLIPC （加拿大）	BCL	26	刺繡專用底線（白色）	SAEBT	EBT-CEN
10	盒針	X58358-021		27	零配件包	XE3062-003	
11	雙針	X59296-121		28	硬式防塵蓋	XE3862-001	
12	清潔刷	X59476-021		29	使用說明書	本說明書	
13	打孔錐子	XZ5051-001		30	快速導覽手冊	XF0268-001	
14	螺絲起子	XC4237-021		31	方格紙	XC4549-020	
15	觸控筆	XE3069-001		32	穩定襯	182986-024	
16	線輪蓋板（大）	130012-024					

選購配件

下列是選購配件。

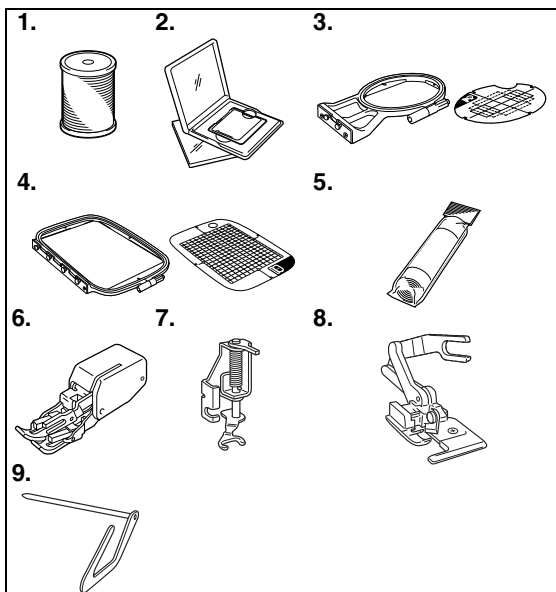

編號	配件名稱	配件編號	
		美洲	其他
1	刺繡專用底線（黑色）	SAEBT999	EBT-CEBN
2	刺繡卡		
3	刺繡框組（小） 高 2 cm × 寬 6 cm （高 1 inch × 寬 2-1/2 inches）	SA431	EF61
4	刺繡框組（大） 高 17 cm × 寬 10 cm （高 6-7/10 inches × 寬 4 inches）	SA434	EF71
5	水溶性襯	SA520	BM5
	刺繡專用襯	SA519	BM3
6	均勻送布壓布腳	SA140	F033N
7	前開式密針曲線壓布腳	SA187	F061
8	裁邊器 “S”	SA177	F054
9	壓線導縫器	SA132	F016N



備註

- 要取得選用零配件或配件，請聯繫您的業務代表、最近的授權服務中心或瀏覽網站：
“<http://www.brother.com/>”。
- 所有規格在送印之時均為準確。配件編號可能有所更動，且不另行通知。
- 請到附近授權經銷商處獲得適用於縫紉機選購配件完整清單。

縫紉機的各部位名稱及其功能

縫紉機的各部位名稱及其功能如下文所述。在使用縫紉機之前，請詳細閱讀這些敘述，並熟記縫紉機各部位的名稱。

正視圖

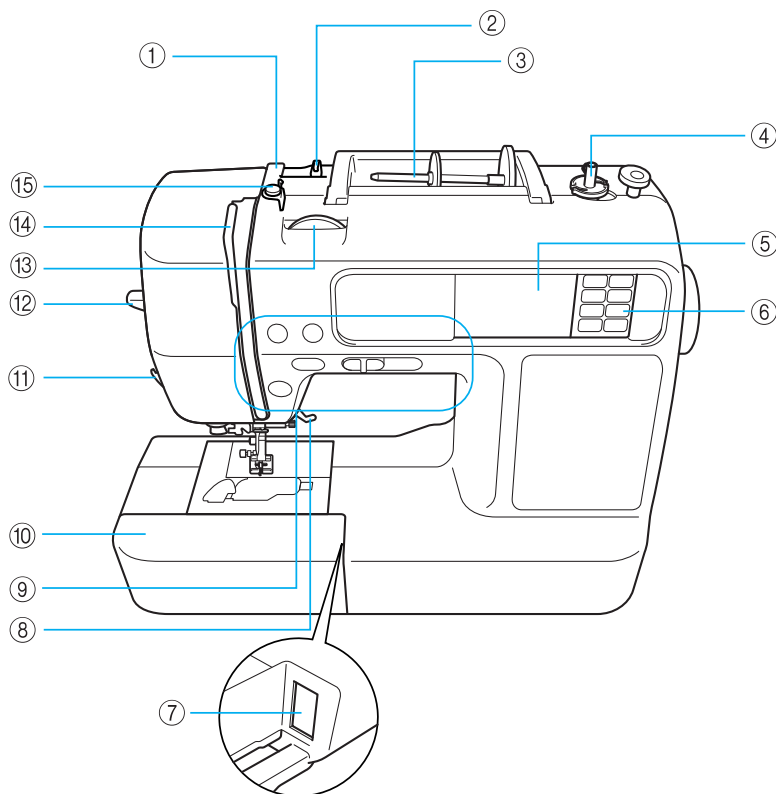

- ① **線導引蓋**（第 24、33 頁）
在底線捲線，以及在縫紉機上線時，請將車線穿過此線導引蓋。
- ② **捲底線張力架**（第 24、33 頁）
在底線捲線，以及在縫紉機上線時，請將車線穿過此線導引蓋。
- ③ **線輪柱**（第 23、32 頁）
將車線輪放置在線輪軸上。
- ④ **捲底線裝置**（第 22 頁）
捲底線（梭子）時使用。
- ⑤ **LCD（液晶顯示幕）（觸控面板）**（第 18 頁）
LCD 上會顯示所選取的針趾或花樣，以及錯誤訊息。
- ⑥ **操作板**（第 14 頁）
使用此操作板上的按鍵來選擇針趾或繡花花樣，或查詢如何使用縫紉機等。
- ⑦ **繡花專用座連結槽**（第 141 頁）
請將繡花專用座的連結插頭，插入連結槽中。
- ⑧ **壓布腳拉柄**（第 54 頁）
抬起或放下壓布腳拉柄，即可抬起或放下壓布腳。
- ⑨ **操作按鈕**（第 13 頁）
使用這些按鈕來操作縫紉機。
- ⑩ **零配件盒**（第 46 頁）
當縫紉筒狀布料時，請將零配件盒取下。
- ⑪ **切線器**（第 60 頁）
可將車線繞至切線器把線切斷。
- ⑫ **自動穿線拉柄**（第 35 頁）
使用自動穿線拉柄將車線穿過針孔。
- ⑬ **線張力調節鈕**（第 62、164 頁）
使用此鈕來調節上線張力。
- ⑭ **挑線桿**（第 34 頁）
- ⑮ **捲底線張力架與張力盤**（第 24 頁）
捲底線時，必須將車線繞進此張力架並圍繞張力盤。

車針與壓布腳部分

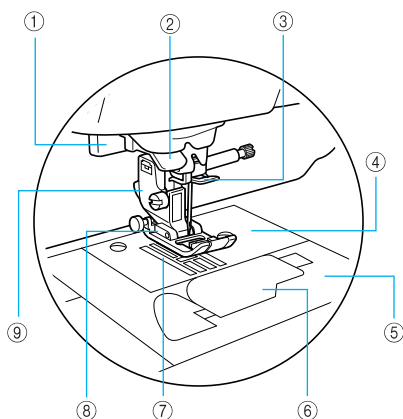

- ① 開釦眼拉柄 (第 90 頁)
當縫紉釦眼和重趾縫時，請拉下開釦眼拉柄。
- ② 線導引圓盤 (第 34 頁)
當使用自動穿線裝置時，請將線繞進線導引圓盤內。
- ③ 針柱線導引 (第 34 頁)
請將上線穿過這個針柱線導引中。
- ④ 針板 (第 70 頁)
針板上的記號，可用於縫紉直線時的縫份導引。
- ⑤ 針板蓋 (第 177 頁)
取下針板蓋，可清潔梭床和梭殼。
- ⑥ 透明蓋板 / 梭殼 (第 28 頁)
打開透明蓋板，即可將梭子放置在梭殼上。
- ⑦ 送布齒 (第 92 頁)
送布齒可將布料往縫紉方向推送。
- ⑧ 壓布腳 (第 43、54 頁)
壓布腳是用於壓緊縫紉時車縫處的布料。請根據所選擇的花樣來換裝特定的壓布腳。
- ⑨ 壓布腳腳脛 (第 45 頁)
將壓布腳安裝在壓布腳腳脛上。

右側 / 後方視圖

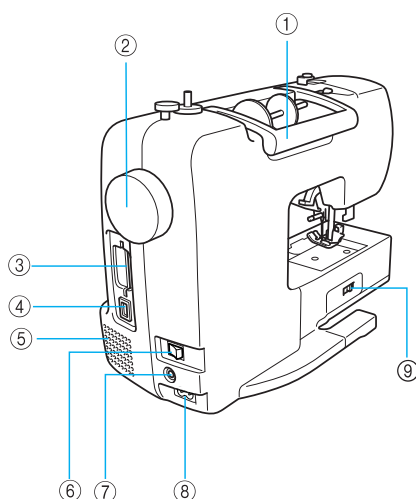

- ① 手提把
當搬運縫紉機時，請使用手提把。
- ② 手輪 (第 54 頁)
朝前方轉動手輪 (逆時針方向)，即可上、下車針，並車縫一針。
- ③ 刺繡卡插槽 (第 156 頁)
可插入刺繡卡。
- ④ USB 插槽 (供隨身碟) 使用
將 USB 隨身碟插入本 USB 插槽中，即可從隨身碟內將花樣匯入。
- ⑤ 通風口
通風口是為了讓空氣流通，並提供馬達換氣用。當縫紉機使用時，請勿蓋住通風口。
- ⑥ 主電源開關 (第 17 頁)
使用主電源開關，可啟動或關閉縫紉機。
- ⑦ 腳踏板插孔 (第 56 頁)
請將腳踏板的插頭插入腳踏板插孔中。
- ⑧ 電源插座 (第 17 頁)
請將電源線插入電源插座中。
- ⑨ 送布齒拉柄 (第 92 頁)
使用送布齒拉柄，可升起或降下送布齒。



備註

- 請參閱第 11 至 14 頁，以學習如何使用縫紉機。

操作按鈕

操作按鈕能幫助您輕易的進行縫紉機的許多基本操作。

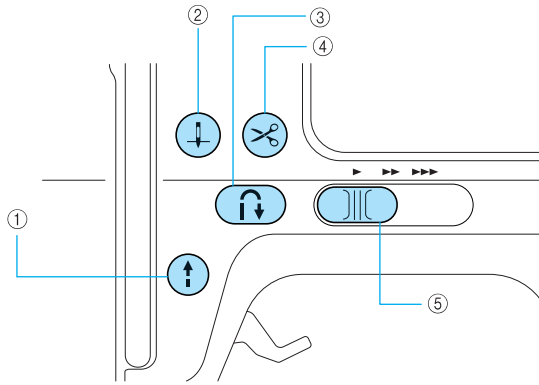

① 手控停動按鈕 (↑)

壓按手控停動按鈕可開始或停止縫紉。若按住此按鈕時，縫紉機將會開始慢速縫紉。當縫紉停止時，車針會停在下針位，並留在布料中。詳情請參閱“開始縫紉”（第55頁）。
此按鈕亦會依據縫紉機目前的操作狀態，來變換顯示的顏色。

綠燈：縫紉機已預備好或正在縫紉中。

紅燈：縫紉機無法縫紉。

橘燈：當縫紉機正在捲底線，或捲線軸被推至右側時。



備註

- 當縫紉機插上腳踏車之後，無法使用 (↑)（手控停動按鈕）來開始縫紉。

② 針位上下調整按鈕 (↑↓)

壓按此按鈕，可升起或降下車針。穿車線時，請務必升起車針。使用此按鈕來改變縫紉方向或在小區域進行細膩的縫紉。若是連壓此按鈕兩次，則會縫紉一針。

③ 倒退縫按鈕 (↶)

壓按此按鈕，可縫紉迴針針趾或原地止針針趾。迴針針趾是指當持續壓按住此鈕時，縫紉機會一直往相反的方向縫紉。而原地止針針趾是指當壓按此鈕時，縫紉機會原地縫紉3至5針。詳情請參閱“讓針趾牢固”（第57頁）。

④ 自動切線按鈕 (✂)

縫紉停止後壓按自動切線按鈕，則上、底線將會一起被切斷。詳情請參閱“切線”（第59頁）。

! 小心

- 請勿在切完線之後，又按自動切線按鈕。否則，可能會造成斷針、絞線或是導致縫紉機損壞。

⚡ 注意

- 當壓布腳下沒有放置布料，或是縫紉機正在縫紉時，請勿再壓按自動切線按鈕。否則，將可能會絞線或造成縫紉機的損壞。
- 切割尼龍車線或其他特殊車線時，請使用縫紉機側邊的切線器。詳情請參閱“使用切線器”（第60頁）。

⑤ 速度控制按鈕 (◻)

滑動速度控制按鈕，可調整縫紉速度的快慢。

操作板

位於縫紉機正前方的操作板，有一個 LCD（液晶顯示幕）和操作按鍵。

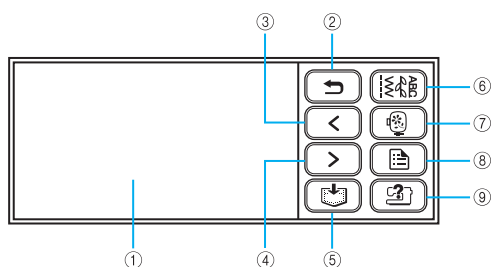

① LCD（液晶顯示幕）（觸控面板）

LCD 上會顯示所選取的針趾或花樣，以及錯誤訊息。使用手指或觸控筆來觸碰 LCD 上顯示的按鍵以執行操作。詳情請參閱“LCD（液晶顯示幕）的操作”（第 18 頁）。

② 返回鍵

壓按此鍵，可返回到原來的畫面。

③ 上頁鍵

當 LCD 中沒有顯示想要的項目時，可壓按此鍵，顯示上一頁的畫面。

④ 下頁鍵

當 LCD 中沒有顯示想要的項目時，可壓按此鍵，顯示下一頁的畫面。

⑤ 記憶鍵

壓按此鍵，可將輸入的刺繡花樣、組合的針趾花樣、我的自創針趾花樣等，儲存至縫紉機的記憶體內。

⑥ 實用的針趾鍵

壓按此鍵，可選擇一個實用的針趾或裝飾性針趾，或是使用我的自創針趾的功能所設計的針趾花樣。

⑦ 刺繡功能鍵

壓按此鍵，可縫紉刺繡花樣。

⑧ 設定鍵

壓按此鍵，可設定停針位置、蜂鳴器是否鳴叫和更多的功能設定。

⑨ 縫紉機操作說明鍵

按一下以取得有關使用縫紉機的說明。顯示簡單的操作範例，如：穿上車線 / 捲底線 / 放置底線 / 換針 / 繡花專用座的安裝 / 繡花框的安裝 / 繡花壓布腳的安裝 / 更換壓布腳等。

1

縫紉前的準備

本章節描述在開始縫紉之前，所應做的各種準備。

啟動 / 關閉縫紉機	16
LCD（液晶顯示幕）的操作	18
捲梭子 / 裝梭子	22
穿上車線	31
換針	39
更換壓布腳	43
縫紉筒狀與大型布料	46

啟動 / 關閉縫紉機

本章節解釋如何啟動和關閉縫紉機。

電源供應的預防措施

請務必注意以下有關電源供應的預防措施。

警告

- 請僅使用住宅電力做為電力來源。使用其他的電源，可能會導致火災、電擊或是造成機器故障。
- 請確認電源線上的插頭已經穩固地插入到電源插座，以及縫紉機的電源插座。
- 請勿將電源線插頭插進狀況不良的電源插座。
- 若發生下列情況時，請關閉電源，並將電源插頭拔離插座：
 - 當您離開縫紉機置時
 - 使用縫紉機之後
 - 縫紉中發生停電時
 - 當縫紉機無法啟動，可能是因為電源線沒有確實插好，或是電源線根本沒插時
 - 發生電擊時

小心

- 請務必僅使用本縫紉機所隨附的電源線。
- 請勿與插滿電器的延長線或多孔的插座轉接頭一同使用。這可能會發生電線走火或電擊的危險。
- 切勿用濕的手去觸摸插頭。以免發生電擊的危險。
- 拔除縫紉機電源線時，請務必先關閉主電源。從電源插座拔出時，請握住插頭。若硬扯電源線可能會造成損壞、引起火災或發生電擊。
- 切勿切割、損壞、修改、強彎、拉扯、扭曲或綑綁電源線。切勿在電源線上放置重物。切勿讓電源線受熱。否則可能造成電源線損壞，引起火災或電擊。若是電源線或插頭已經損壞，在繼續使用之前，請帶著縫紉機到授權經銷商處維修。
- 如果長時間不使用縫紉機，請拔出電源線。否則，可能會造成火災。

打開縫紉機電源

準備好附屬的電源線。

- 1 請確認縫紉機已經關機（主電源開關設定在“○”的位置），然後將電源線插入縫紉機右側的電源插座中。
- 2 將電源線的插頭，插入一個家用的電源插座中。

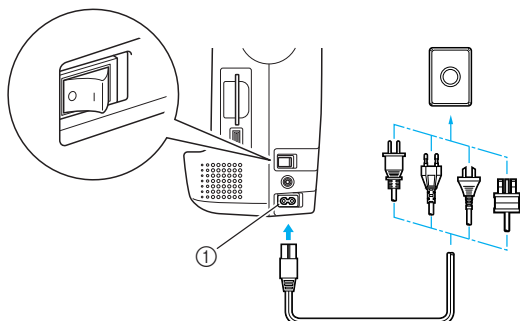

① 電源插座

- 3 壓按位於縫紉機右側的主電源開關，打開縫紉機電源（主電源開關切換至“1”的位置）。

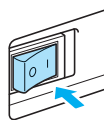

- ▶ 當縫紉機的電源打開時，照明燈、LCD 和 Ⓢ（手控停動按鈕）都會亮起。



備註

- 縫紉機開啟時，車針、送布齒會在移動時發出聲響；這並非故障。

關閉縫紉機電源

當使用完縫紉機時，請關閉電源開關。另外，在搬運縫紉機到另一個位置之前，請確實關閉電源。

- 1 確認縫紉機已經停止縫紉。
- 2 壓按位於縫紉機右側的主電源開關，關閉縫紉機電源（主電源開關切換至“○”位置）。

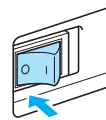

- ▶ 當縫紉機的電源關閉時，照明燈、LCD 和 Ⓢ（手控停動按鈕）都會熄滅。

- 3 將電源線插頭從家用電源插座中拔出。拔出電源線時請抓住插頭。
- 4 將電源線從縫紉機的電源插座中拔出。

注意

- 如果在縫紉期間發生停電，請關閉縫紉機，並將電源線拔離插座。當再次啟動縫紉機時，請遵從必要的程序，正確操作縫紉機。

LCD（液晶顯示幕）的操作

所選擇的針趾花樣、花樣設定和訊息都會顯示於縫紉機正前方的 LCD（液晶顯示幕）中。使用 LCD 右側的按鍵可變更 LCD 上的畫面，並直接使用手指或觸控筆來點選圖示。詳情請參閱“操作板”（第 14 頁）。

觀看 LCD

當打開電源時，LCD 也隨之開啟。當您使用手指或觸控筆，根據顯示幕上顯示的訊息點選 LCD 液晶顯示幕時，將會顯示以下實用的針趾選擇畫面。

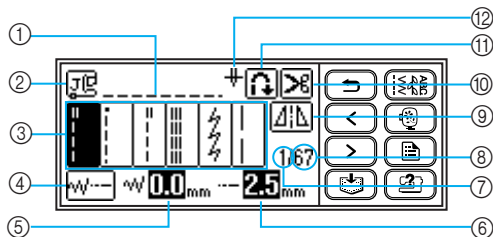

- | | |
|-------------|-----------------------|
| ① 選擇的針趾 | ⑨ 水平鏡像鍵 |
| ② 要使用的壓布腳 | ⑩ 自動切線鍵 |
| ③ 針趾 | ⑪ 自動止針鍵 |
| ④ 針趾設定與雙針縫紉 | ⑫ 顯示單 / 雙針縫紉模式和停針時的位置 |
| ⑤ 針趾幅度 | |
| ⑥ 針趾長度 | |
| ⑦ 所選擇的針趾編號 | |
| ⑧ 所包含的針趾編號 | |









備註

- 按壓 （實用的針趾鍵）顯示畫面，然後再選擇針趾的類型。詳情請參閱“針趾類型”（第 51 頁）。
- 當安裝上繡花專用座時，螢幕將會顯示另一個畫面。詳情請參閱“選擇一個刺繡花樣”（第 155 頁）。
- 想了解 LCD 上顯示的訊息內容，請參閱“錯誤訊息”（第 183 頁）。
- 依據縫紉機的機型而定，當您打開電源後，螢幕可能會先顯示一段動畫。當動畫顯示後，若使用手指觸摸 LCD，則螢幕上方將會顯示畫面。

改變縫紉機的設定

可以變更許多縫紉機的操作和縫紉設定。

以下列出可設定的針趾或縫紉機屬性。有關操作詳情請參閱第 20 頁。

屬性	小圖示	說明	設定
車針位置		可設定縫紉機於縫紉停止後的車針停留位置。	下  上
針趾幅度調節		可設定成利用速度控制按鈕來調整針趾的左右幅度。（第 107 頁）。	
花樣的垂直調整		可調整花樣的上、下位置。（第 125 頁）。	-9 到 +9
字元空格		縫紉英數字元時，調整字元間的空格。（第 124 頁）	0 到 10

屬性	小圖示	說明	設定
繡線顏色顯示		在刺繡畫面上，改變繡線顏色的顯示。(第 151 頁)。	車線顏色 / 刺繡時間 / 車針針數 / 車線號碼 (#123)
		(當選擇 “Thread No. #123” 時)	Embroidery/Country/Madeira poly/Madeira rayon/Sulky/Robison Anton
顯示單位		選擇要顯示的測量單位 (僅適用於刺繡)。(第 152 頁)。	mm/INCH
蜂鳴器		可指定在使用每一項操作時，要或不要發出鳴笛聲。(第 187 頁)。	ON OFF
開機畫面		可設定當電源打開時，要或不要顯示開機畫面。(有些機型無法變更此設定。)	ON OFF
車針起始位置		當機器打開時，選擇是否自動選擇 “1  直線針趾 (左)” 或 “3  直線針趾 (中)”。	
語言		允許改變螢幕上所使用的語言。	英語 / 德語 / 法語 / 義大利語 / 荷蘭語 / 西班牙語 / 日語 / 丹麥語 / 挪威語 / 瑞典語 / 葡萄牙語 / 俄羅斯語 / 韓語 / 泰語 / 其他
LCD 明亮度		調整 LCD 的亮度 (第 187 頁)。	變亮   變暗
針趾計數器	 	顯示維修計數，以及繡花針趾總數。維修計數可做為攜帶您的縫紉機進行定期維修的提醒。(請聯絡您的授權經銷商以獲得詳情。)	-
產品號碼	NO.:	“NO.” 是刺繡縫紉機的號碼。	-
軟體版本	Version:	顯示本機型的軟體版本。	-

**備註**

- 以反黑顯示的項目為購買時的設定。

1 打開縫紉機電源。

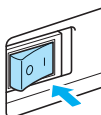

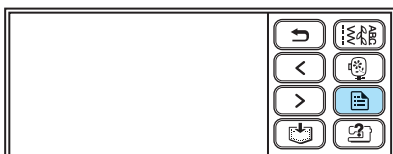

▶ LCD 將隨之打開。

2 按壓顯示板上的  (設定鍵)。



▶ 將顯現設定畫面。

3 壓按要設定的項目。

使用  (上頁鍵) 與  (下頁鍵) 來切換畫面。

• 以下畫面顯示其預設設定。

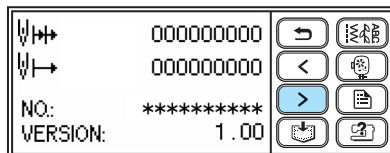
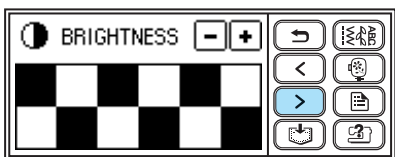
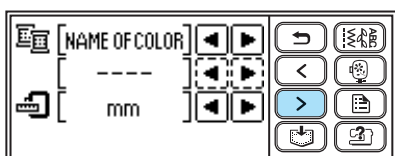
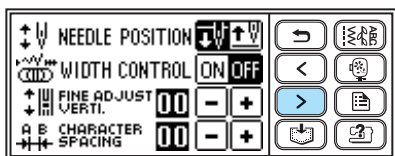

範例：變更停針位置



4 當設定完成後，按壓  (返回鍵)。



▶ 將再次出現初始的針趾畫面。

 備註

- 該“NO.”號碼是刺繡縫紉機的號碼。
- “VERSION”是縫紉機所安裝的軟體版本。
- 當電源關閉之後，變更過的設定亦會被儲存。

檢查縫紉機的操作程序

可以在 LCD 液晶顯示幕上參考以下項目的簡單說明。在 LCD 上能顯示簡單的操作範例，如：穿上車線 / 捲底線 / 放置底線 / 換針 / 繡花專用座的安裝 / 繡花框的安裝 / 繡花壓布腳的安裝 / 更換壓布腳等。

1 打開縫紉機電源。

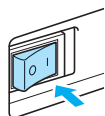

▶ LCD 液晶顯示幕將隨之打開。

2 按壓操作板上的 (縫紉機操作說明鍵)。

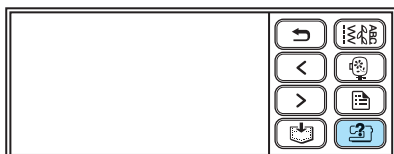

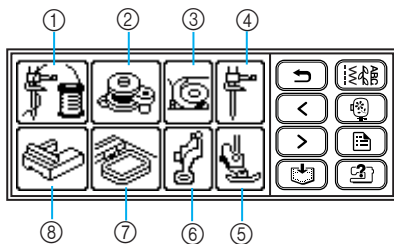

▶ 將出現縫紉機的操作說明畫面。

3 壓按想要顯示的項目。



- ① 上線
- ② 捲底線
- ③ 安裝底線
- ④ 更換車針
- ⑤ 更換壓布腳
- ⑥ 安裝繡花壓布腳
- ⑦ 安裝繡花框
- ⑧ 安裝繡花專用座

▶ 第一個畫面描述所出現的選取主題的程序。

- 4 按壓  (下頁鍵) 以切換到下一個頁面。
如果按壓  (上頁鍵)，將會返回上一頁。
按壓  (返回鍵)，回到項目選擇畫面。

範例：上線

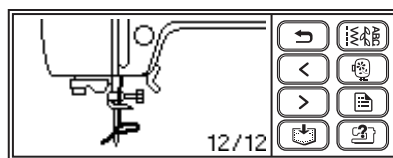
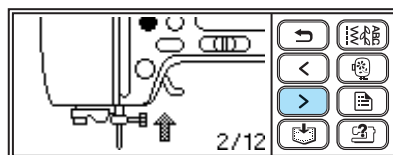
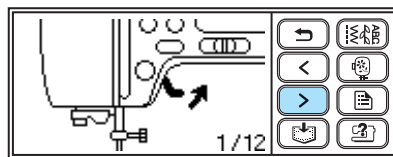

- 5 當您觀看完之後，壓按  (返回鍵) 兩次。

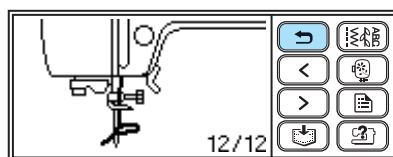

▶ 將再次出現初始的針趾畫面。



備註

- 有關每一個主題的細節，請參照使用說明書內相對應的頁次。

捲梭子 / 裝梭子

本章節描述如何將線纏繞到梭子上，以及如何安裝梭子（底線）。

梭子預防措施

請確實遵守下列關於梭子的預防措施。

⚠️ 小心

- 請僅使用專門為此型縫紉機而設計的梭子（零件編號：SA156、SFB）。若是使用任何其他的梭子，可能會導致受傷或損壞縫紉機。
- 附屬的梭子，是專門為此型縫紉機而設計。若是使用其他型式的梭子，縫紉機將無法正常操作。使用時，僅可使用附屬的梭子或相同型式的梭子（零件編號：SA156、SFB）。

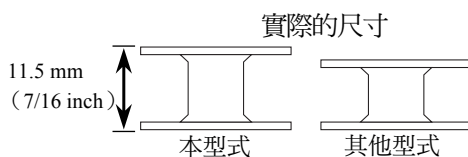

捲梭子

將車線纏繞在梭子上，以準備好底線。

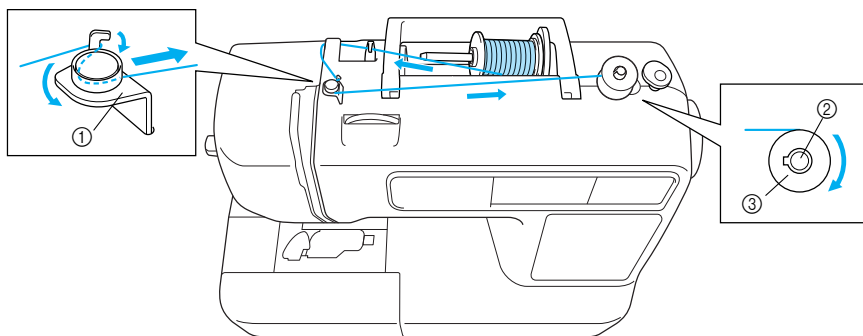

- ① 捲底線張力架
- ② 底線捲線軸
- ③ 梭子

- 1 打開縫紉機電源。

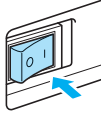

- 2 將梭子放置在捲線軸上，而梭子的缺口對準捲線軸彈簧。把梭子往下壓，直到進入聽見「啾」一聲的位置。

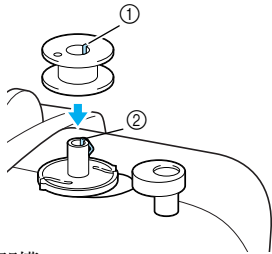

- ① 凹槽
② 捲線軸彈簧

- 3 將梭子（含捲線軸）往箭頭指示方向推動，直到進入聽見「啾」一聲的位置。

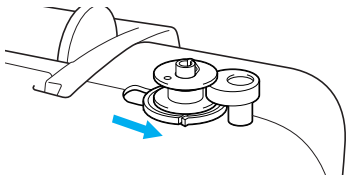

- ▶ ⓘ (手控停動按鈕) 顯示燈將會呈現橘色。

- 4 拾取線輪柱，並移除已經插入線輪柱的的線輪蓋板。

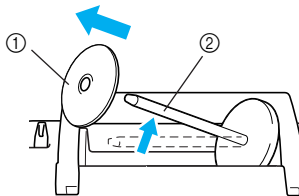

- ① 線輪蓋板
② 線輪柱

- 5 將想要捲成底線的線輪，放置在線輪柱上。由於線軸是水平套入在線輪柱上，因此車線將從線軸底部朝前方旋出。

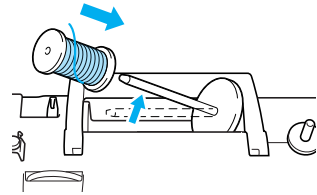

備註

- 若是刺繡，可使用刺繡專用底線。

注意

- 如果線輪的線旋出位置不正確，則車線可能會因此而纏繞在線輪柱上。

- 6 滑動線輪蓋板到線輪柱，並將線輪柱返回其原始位置。

如圖所示，將線輪蓋板的圓弧面朝左，然後儘可能的向右側壓緊線軸。

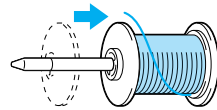

! 小心

- 如果線軸或線輪蓋板的安置不正確，則車線會纏繞在線輪柱上，或是導致縫紉機損壞。
- 請依據線輪蓋板的大小，來決定要使用的三種線輪蓋板（大、中、小）。若是使用的線輪蓋板比線軸小，則車線可能會因陷入線軸頂端的裂縫中，並可能造成縫紉機損壞。

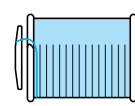
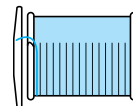



注意

- 當縫紉的是較纖細的、交叉繞製的車線時，應使用小的線輪蓋板。並在線輪蓋板與線輪之間，留下些微的間隔。

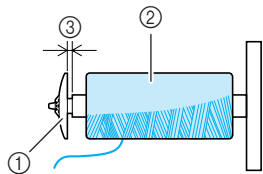

- ① 線輪蓋板（小）
- ② 線輪（交叉繞製的車線）
- ③ 間隔

- 當使用的是容易鬆脫的車線，例如像是透明尼龍線或金屬線時，請於將線輪放置在線輪柱上之前，在線輪外側套上線輪網。如果線輪網太長，請根據線輪的尺寸，將線輪網反摺。

使用線輪網時，上線張力可能會變緊。縫紉前，請參閱“調整線張力”（第 62 頁）。

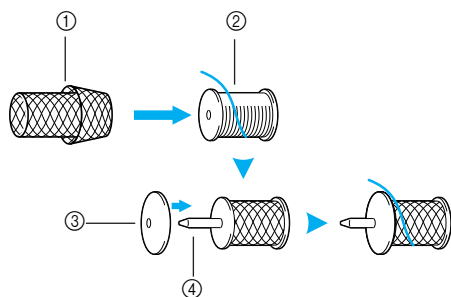

- ① 線輪網
- ② 線軸
- ③ 線輪蓋板
- ④ 線輪柱

7 從線軸拉出車線，然後把線繞過捲底線張力架的勾腳下穿出。

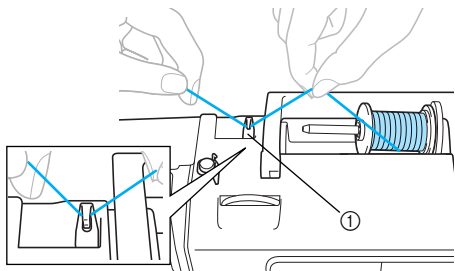

① 捲底線張力架

8 在線導引蓋下穿出車線到前方。如下圖所示，用右手壓著線軸旁的車線，然後用左手將車線導入線溝。

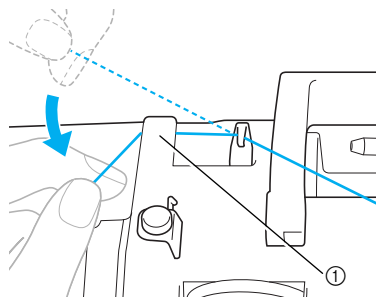

① 線導引蓋

9 將車線往右拉，穿過捲底線張力架下方的勾腳，然後以逆時針方向在張力盤下方捲線，盡可能地往右拉。

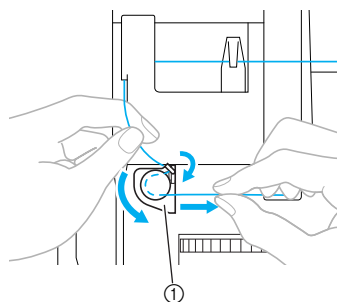

① 捲底線張力架

請確認車線已在張力盤下方穿過。

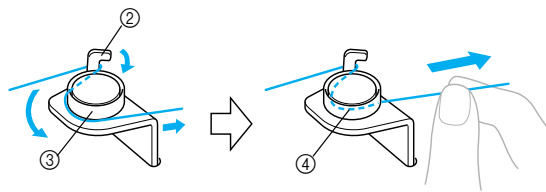

- ② 勾腳
- ③ 張力盤
- ④ 將捲底線張力架拉到底。

- 10 拉著車線，依順時針方向在梭子上纏繞5或6圈。使用左手抓住從捲底線張力架下方通過的車線時，請使用右手捲線。

請纏繞5或6圈。

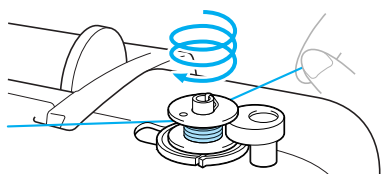

! 小心

- 務必穩固地拉出車線，然後以順時針方向捲線。如果以逆時針方向捲線，則車線可能會捲在車線捲線軸周圍。

- 11 再把線引入底線捲線座的導引溝槽內，並將線往右側拉，利用溝槽內的刀片，把線切斷。

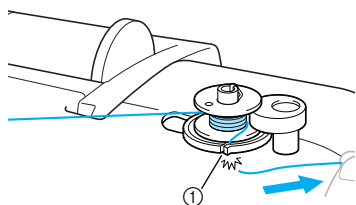

① 底線捲線座的溝槽
(內附刀片)

! 小心

- 請確實依照縫紉機的指示切線。如果捲梭子時，沒有利用捲線座溝槽內的刀片切線，則當開始捲繞底線時，車線可能會在梭子內糾纏在一起，或是導致車針彎曲或折斷。



備註

- 開始捲底線前，請確認已經正確安放車線。否則車線可能會纏繞，造成無法捲線。

- 12 將速度控制按鈕滑動至右側。

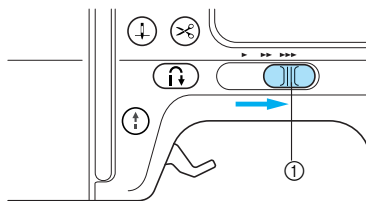

① 速度控制按鈕

- 13 按壓Ⓢ(手控停動按鈕)一次。有插入腳踏板上時，請按壓腳踏板。

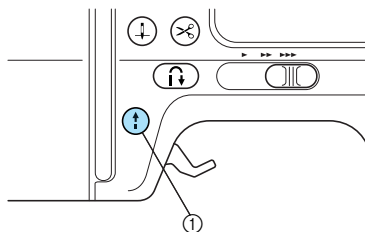

① 手控停動按鈕

- ▶ 梭子開始捲線，LCD 液晶顯示幕上出現“Winding bobbin thread... (捲底線中)”。

注意

- 捲底線時，切勿離開縫紉機。請確認有正確地捲底線。如果梭子不正確地捲線，請立即按壓Ⓢ(手控停動按鈕)或操作腳踏板來停止捲線。

- 14 當梭子的捲線速度停止或變慢時，請再壓按Ⓢ(手控停動按鈕)一次，來停止縫紉機。有插入腳踏板上時，請將腳離開腳踏板。

- ▶ 此時梭子捲線將停止。

! 小心

- 梭子捲線停止或變慢時，請停止縫紉機。否則，可能損壞縫紉機。

- 15** 使用小剪刀切線，然後將底線捲線軸推至左側，再將梭子由捲線軸上取出。

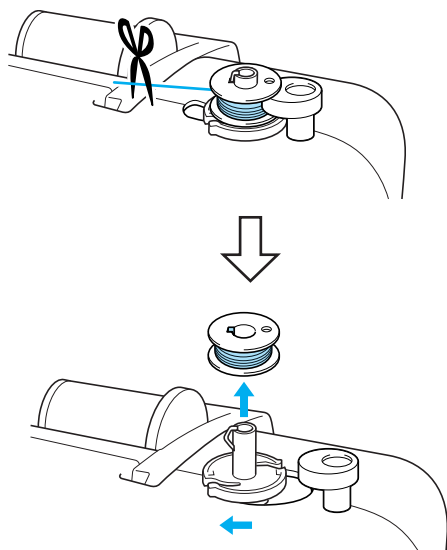

備註

- 如果底線捲線軸置於右側，則車針將無法移動。（此時無法縫紉。）

- 16** 滑動速度控制按鈕回其原始位置。



備註

- 在捲繞過梭子之後，若是啟動縫紉機或是轉動手輪，則縫紉機將會發出一聲卡嗒聲。這是正常現象，並不是損壞。

■ 當車線纏繞在捲底線裝置下時。

如果車線沒有正確地通過捲底線張力架的張力盤就開始進行梭子捲線的話，車線可能會纏在捲底線裝置下方。

發生這種情況時，請依以下程序將車線捲回。

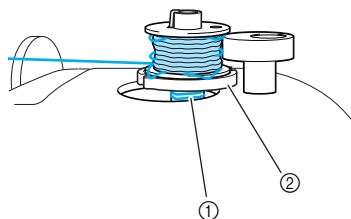

- ① 車線
- ② 捲底線裝置

! 小心

- 即使車線纏在捲底線裝置下方，也不能移除捲底線裝置。否則，可能會導致傷害。
- 切勿移除捲底線裝置的螺絲，否則可能會損壞機器；您不可藉由移除螺絲來捲回車線。

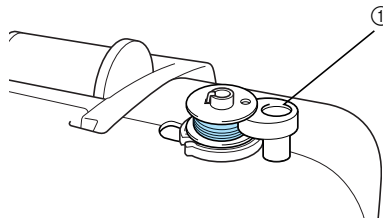

- ① 捲底線裝置的螺絲

- 1** 當捲底線裝置下的車線纏住時，請再壓按 **!**（手控停動按鈕）一次，來停止梭子捲線。有插入腳踏板時，請將腳離開腳踏板。

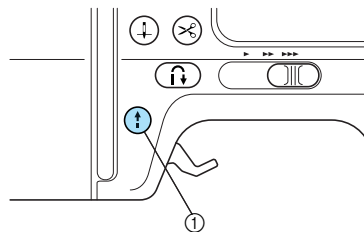

- ① 手控停動按鈕

- ② 使用位於捲底線張力架側邊的小剪刀來切線。

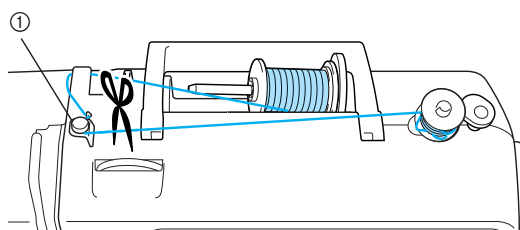

① 捲底線張力架

- ③ 將底線捲線軸推至左側，然後將梭子由捲線軸上取出。

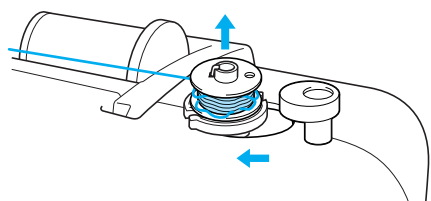

- ④ 如下圖所示，用右手指輕輕壓著梭子，然後用左手將線引導入線溝。

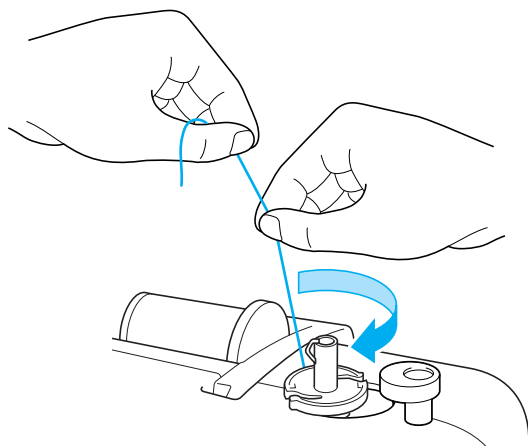

- ⑤ 再次捲梭子。



注意

- 確認車線正確地通過捲底線張力架下的張力盤。(第 24 頁)。

安裝梭子

安裝已捲好底線的梭子。

! 小心

- 請使用正確捲線的梭子。否則，可能會導致斷針，或是線的張力將會不正確。

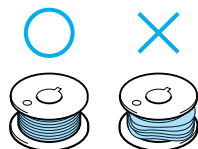

- 附屬的梭子，是專門為此型縫紉機而設計。若是使用其他型式的梭子，縫紉機將無法正常操作。使用時，僅可使用附屬的梭子或相同型式的梭子（零件編號：SA156、SFB）。

實際的尺寸

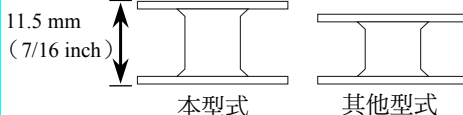

本型式

其他型式



備註

- 請依環繞於梭殼周圍的記號所指示的順序來安裝車線。

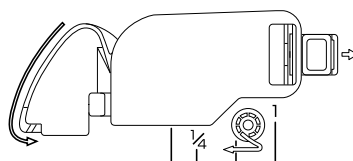

- 1 壓按 \updownarrow (針位上下調整) 按鈕 1 或 2 次, 來升起壓布腳拉柄。

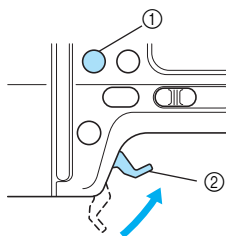

- ① 針位上下調整鈕
② 壓布腳拉柄

- 2 關閉縫紉機電源。

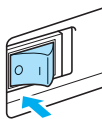

- 3 將透明蓋板釋放鈕向右滑動。

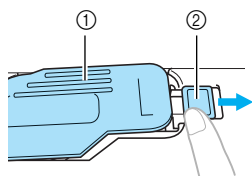

- ① 透明蓋板
② 釋放鈕

▶ 透明蓋板將打開。

- 4 取下透明蓋板。

- 5 右手拿著梭子, 用左手拉出線頭。

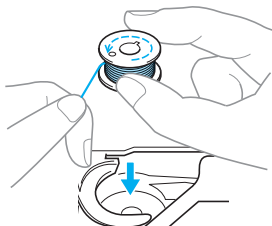

• 此時, 請小心別讓梭子掉落。

- 6 用右手將梭子安裝至梭殼中。

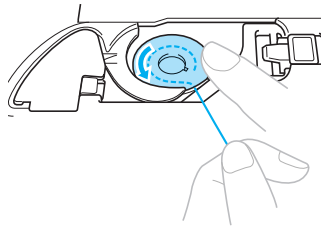

• 請確認梭子出線的方向正確。

! 小心

- 請務必插入梭子, 然後使用手指按壓到底部。否則, 車線可能會斷裂或線張力可能不正確。
- 請確實依照縫紉機的指示穿線。否則, 車線可能會斷裂或線張力可能不正確。

- 7 用右手手指輕輕壓著梭子, 然後用左手將線引導入線溝。

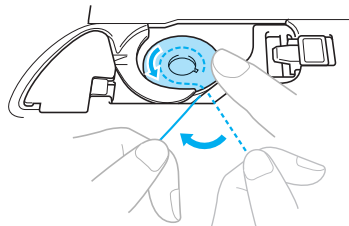

- 8 引導著線, 並讓線繞過線溝。然後依箭頭方向用力朝前拉, 即可將線割斷。

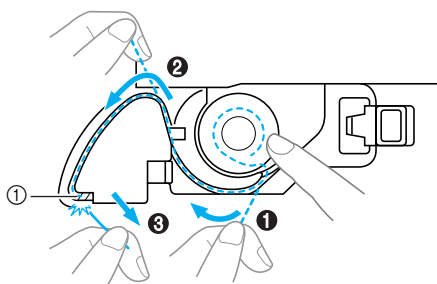

- ① 切線器

▶ 刀片會把線切斷。



注意

- 如果車線不正確地插入梭殼的張力調整彈簧片，則車線的張力可能不正確（第 62 頁）。

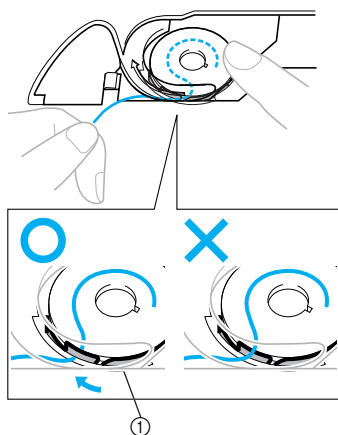

① 線張力調整簧片

9

重新裝上透明蓋板。

先將蓋板插入透明蓋板左下角的凸起處，然後從蓋板的右側邊緣處輕輕壓下，即可關上蓋板。

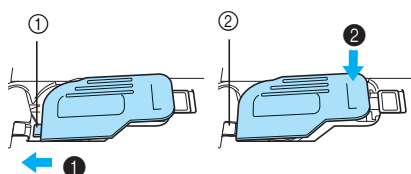

- ① 蓋板
- ② 左下角

▶ 底線安裝完成。可直接開始縫紉，不需要再引起底線。

接下來，重新正確穿好上線。繼續“穿上車線”中所述的程序（第 31 頁）。



備註

- 當製作抽細褶或是自由壓線縫紉等應用之前，請依“可能需要引起底線時”的敘述，先將底線引起來。

■ 可能需要引起底線時

當製作抽細褶或是自由壓線縫紉等應用之前，應如下列敘述，先將底線引起來。

① 如何穿上車線。

- 請參閱“穿上車線”（第 31 頁）。

② 將梭子安裝至梭殼中。

- 請參閱“安裝梭子”的步驟 ③ 至 ⑥（第 28 頁）。

③ 將底線引導入線溝。

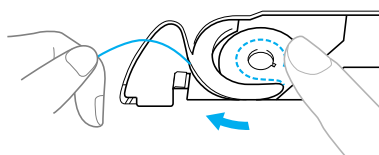

注意

- 此時請勿將底線切斷。
- 取下透明蓋板。

④ 用左手拉著上線的線頭，壓按 ⊕（針位上下調整）按鈕 1 或 2 次，來升起車針。

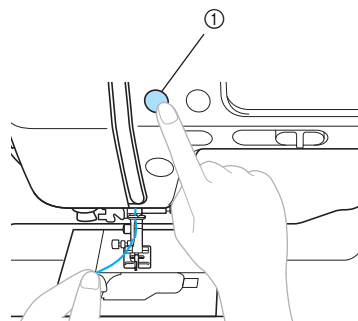

① 針位上下調整按鈕

- ▶ 環繞在上線頂端的底線線圈將會被拉起。

- ⑤ 小心地將上線往上拉，直到將底線的線頭拉出為止。

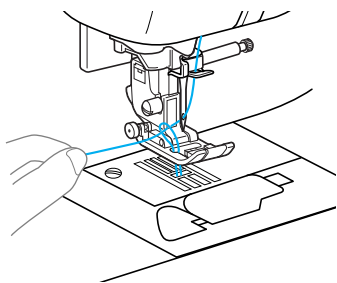

- ⑥ 拉出底線，並往縫紉機的后方將線拉出大約 10 至 15 cm (4-5 inches) 的長度。

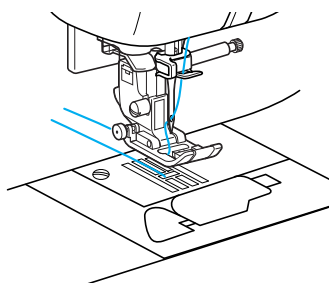

- ⑦ 重新裝上透明蓋板。
先將蓋板插入透明蓋板左下角的凸起處，然後從蓋板的右側邊緣處輕輕壓下，即可關上蓋板。

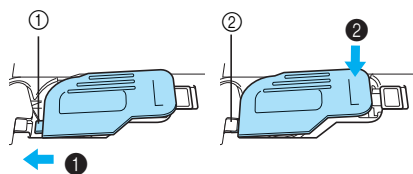

- ① 蓋板
② 左下角

穿上車線

此章節描述如何放置上線的線軸，以及如何穿上車線。

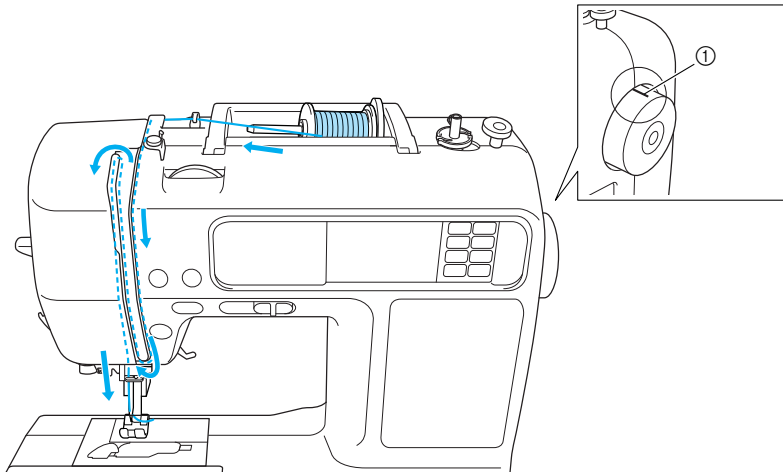

① 手輪上的記號

⚠️ 小心

- 當穿上車線時，請仔細遵循穿線指示。如果上線未正確穿好，則可能會導致絞線，或是車針可能會彎曲或折斷。
- 本自動穿線裝置，只適用於家庭用縫紉車針 75/11 至 100/16 的尺寸。使用特殊車線，例如像是透明尼龍線或金屬線時，將無法使用自動穿線裝置。
- 粗的車線，如 130/20 粗或是比這更粗的車線，請勿使用自動穿線裝置。
- 安裝翼針或雙針時，不可使用自動穿線裝置。
- 如果本自動穿線裝置無法使用時，請參閱“如何用手穿上車線（沒有使用自動穿線裝置時）”（第 36 頁）。
- 切勿使用車線重量為 130/20 或更輕的線。
- 使用自動穿線拉柄將車線穿過針孔。有關車針與車線的正確組合的詳情，請參閱“請依車線或布料類型來選擇車針”（第 39 頁）。

關於線軸的出線

以下描述線軸出線的相關資訊。

⚠️ 小心

- 如果線軸或線輪蓋板的安置不正確，則車線可會纏繞在線輪柱上，或是導致斷針。
- 請依據線輪蓋板的大小，來決定要使用的三種線輪蓋板（大、中、小）。若是使用的線輪蓋板比線軸小，則車線可能會因陷入線軸頂端的裂縫中，而導致斷針。

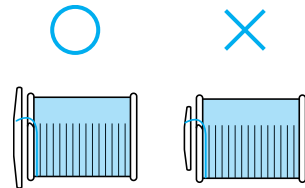

如何穿上車線

將線軸放置在線輪柱上，然後開始穿上車線。

⚠️ 小心

- 當穿上車線時，請仔細地遵循指示穿線。如果上線未正確穿好，則可能會導致絞線，或是車針可能會彎曲或折斷。

1 打開縫紉機的電源。

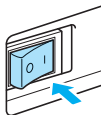

2 抬起壓布腳拉柄。

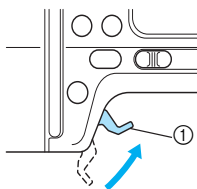

① 壓布腳拉柄

▶ 此時，壓布腳會被抬起。

🔔 備註

- 如果壓布腳沒有抬起，縫紉機將無法穿線。

3 壓按 \updownarrow (針位上下調整) 按鈕1或2次來升起車針。

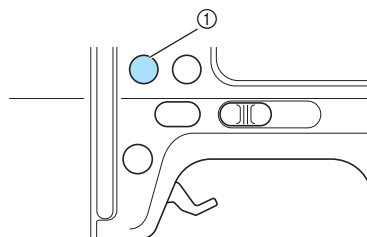

① 針位上下調整按鈕

⚡ 注意

- 當手輪上的標記位於頂端時，車針正確地上升，如下圖所示。檢查手輪，如果標記不在這個位置，請按壓 \updownarrow (針位上下調整按鈕) 直至到達位置。

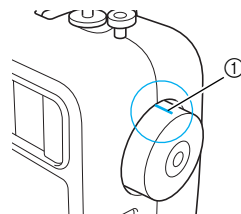

① 手輪上的記號

4 拾取線輪柱，並移除已經插入線輪柱的的線輪蓋板。

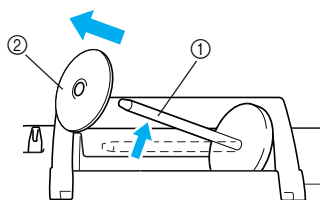

① 線輪柱
② 線輪蓋板

5 將線軸放置在線輪柱上。 由於線軸是水平套入線輪柱上，因此車線將從線軸底部朝前方旋出。

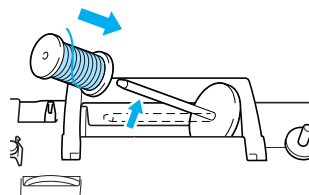

- 6** 滑動線輪蓋板到線輪柱，並將線輪柱返回其原始位置。
如圖所示，將線輪蓋板的圓弧面朝左，然後儘可能的向右侧壓緊線軸。

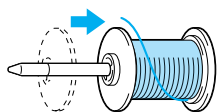

! 小心

- 如果線軸或線輪蓋板的安置不正確，則線可能會纏繞在線輪柱上，或是導致斷針。

- 7** 從線軸拉出車線，然後把線繞過捲底線張力架的勾腳下穿出。

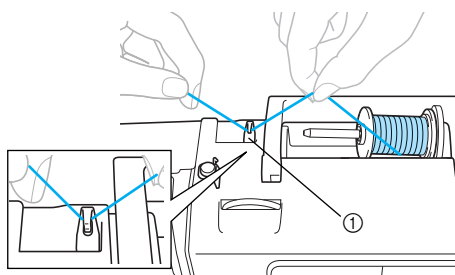

① 捲底線張力架

- 8** 在線導引蓋下穿出車線到前方。
如下圖所示，用右手壓著線軸旁的車線，然後用左手將車線導入線溝。

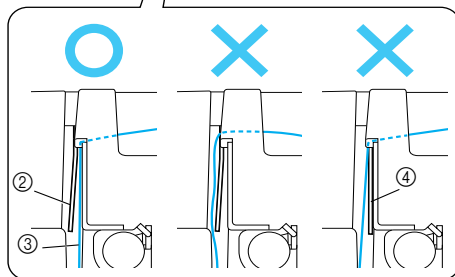
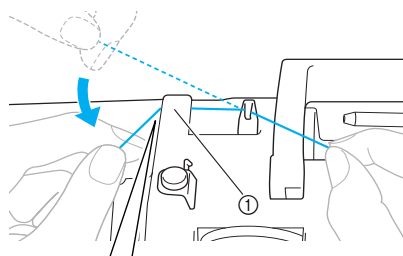

- ① 線導引蓋
- ② 捲底線張力架彈簧片
- ③ 車線
- ④ 當壓布腳拉柄會放下時

注意

- 務必使用雙手從線導引蓋後方穿線。如果您不使用右手拉住車線，則車線將變鬆，且您將無法在線導引彈簧中固定車線。此可能會造成線張力不正確。
- 從線導引蓋後方穿線時，請確認壓布腳拉柄已經上升。如果壓布腳拉柄下降，則表示線導引彈簧已經關閉，您無法正確地在線導引彈簧上掛勾車線。

- 9** 請將車線通過導引，如下圖所示。

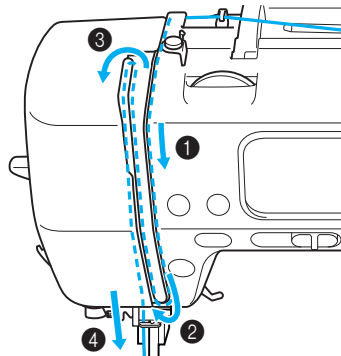

- 10 確認車線沒有通過挑線桿，如下圖所示。

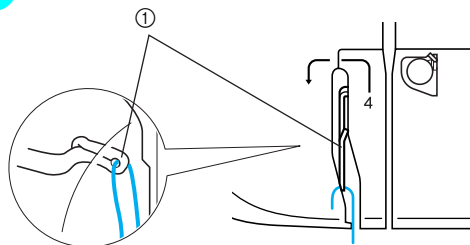

① 挑線桿



備註

- 如果車針沒有上升，沒不可以將車線穿過挑線桿。將車線按壓入挑線桿之前，請務必按壓針位上下調整鈕來上升車針。

- 11 將線繞進針柱線導引的後方。
用左手拉著線，右手拉著線頭，如下圖所示，即可輕易地將線繞進針柱線導引的後方。

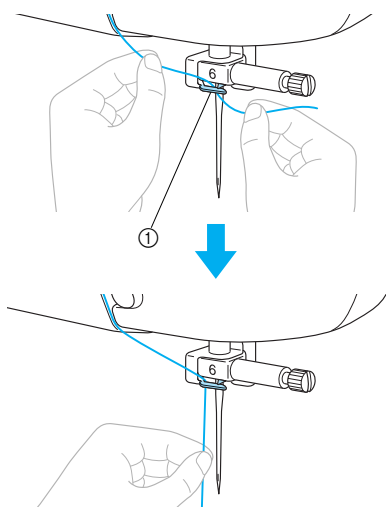

① 針柱線導引

- 12 放下壓布腳拉柄，放下壓布腳。

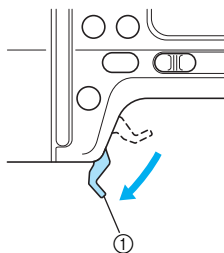

① 壓布腳拉柄

- 13 朝左拉起已經通過針柱線導引的車線，然後通過鐵絲環的凹槽 (1)，然後穩固地從前方拉出車線並完全插入到標有“7”的線導引圓盤 (2)。

請確認車線通過針柱線引導的凹槽。

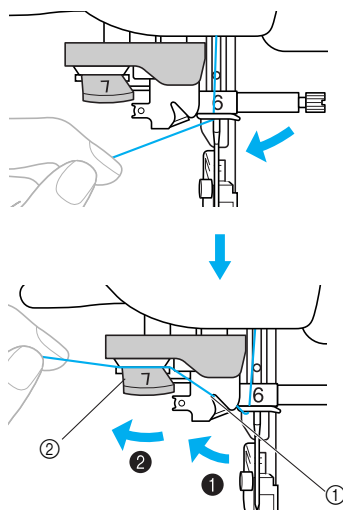

① 針柱線引導的凹槽
② 線導引圓盤

- 14 將線拉至縫紉機左側的切線器上，並把線切斷。

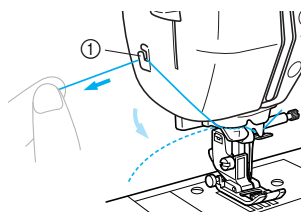

① 切線器

- 15** 盡可能地降低縫紉機左側的自動穿線拉柄，讓勾腳旋轉。

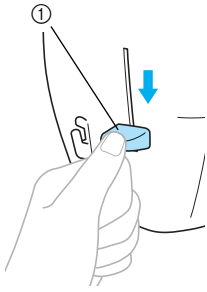

① 自動穿線拉柄

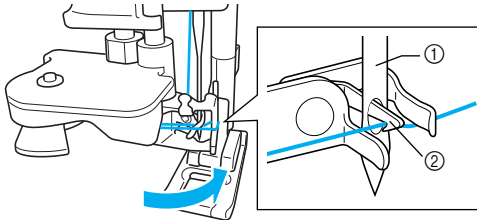



① 車針
② 勾腳

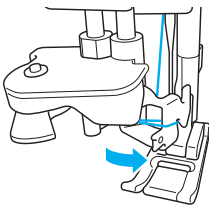

注意

- 如果沒有盡可能地降低自動穿線拉柄，則勾腳將無法如下圖所示方式完全旋轉，且車線將無法通過車針的針孔。如果出現這種情況，請從 3 開始。



- 如果車針沒有升起，自動穿線器將會無法穿線。請於使用自動穿線裝置之前，請先壓按  (針位上下調整) 按鈕，來升起車針。如需詳情，請參閱“如何穿上車線”的步驟 3 (第 32 頁)。

- 16** 慢慢地抬起自動穿線拉柄。

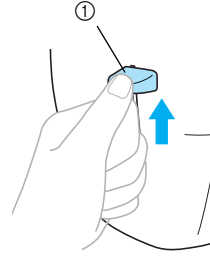

① 自動穿線拉柄

- 17** 上升壓布腳拉柄，然後小心地拉出車線的線圈，並穿過車針的針孔以拉出車線。

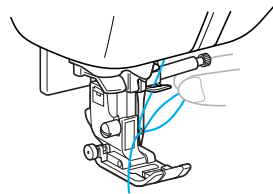

! 小心

- 切勿觸碰按鈕。切勿觸碰手控停動按鈕、針位上下調整鈕或倒退縫按鈕。如果意外按下任何按鈕，縫紉機將開始縫紉，且您的手指可能會被車針穿刺，或造成車針斷裂。
- 當要把車線拉出時，請勿以強力來拉扯。否則，可能會導致車針彎曲或折斷。

- 18** 讓線頭繞過壓布腳底下，然後朝縫紉機的后方拉出大約 5 cm (2 inches) 的長度。

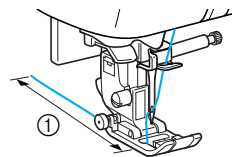

① 5 cm (2 inches)

- ▶ 完成上線的穿線動作。

■ 如何用手穿上車線（沒有使用自動穿線裝置時）
當使用翼針或雙針時，或是使用特殊的線類，例如像是透明尼龍線或金屬線時，請勿使用本自動穿線裝置。若遇到此種狀況，請依下列所述穿線。

① 請依“如何穿上車線”的步驟 ① 至 ⑪ 所述，將車線繞進針柱線導引（第 32 頁）。

② 放下壓布腳拉柄。

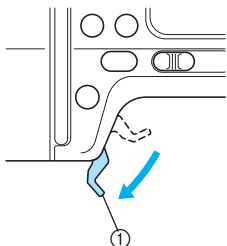

① 壓布腳拉柄

③ 手拿著線頭，並由前往後穿線，讓線頭穿過針孔。

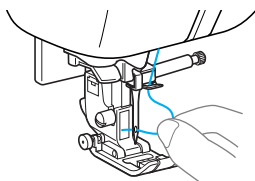

! 小心

- 切勿觸碰手控停動按鈕、針位上下調整按鈕或倒退縫按鈕。如果意外按下任何按鈕，縫紉機將開始縫紉，且您的手指可能會被車針穿刺，或造成車針斷裂。

④ 抬起壓布腳拉柄，讓線頭繞過壓布腳底下的開口處，然後朝縫紉機的后方拉出大約 5 cm (2 inches) 的長度。

使用雙針

換用雙針時，可以使用兩種不同的車線，來縫紉兩道相同形狀的針趾花樣。兩條上線都應使用相同的厚度和質感。請務必使用雙針和第二線輪柱。有關可使用雙針模式縫紉的針趾花樣的詳情，請參閱“針趾設定表”（第 72 頁）。

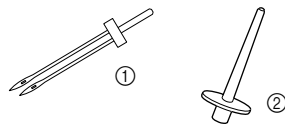

① 雙針
② 第二線輪柱

! 小心

- 建議使用（零件編號：X59296-121）的雙針。若是使用任何其他車針，可能會彎曲車針或損壞到縫紉機。
- 彎曲的車針，絕對禁止使用。因為彎曲的車針容易折斷，並可能會導致受傷。

- 1 裝上雙針。
 - 有關換針的方法，詳情請參閱“更換車針”（第 41 頁）。
- 2 準備將上線穿入左邊的針孔。詳情請參閱“如何穿上車線”的步驟 ① 至 ⑪（第 32 頁）。
- 3 用手動的方式，將上線穿入左邊的針孔。請由前往後穿線，讓線頭穿過針孔。

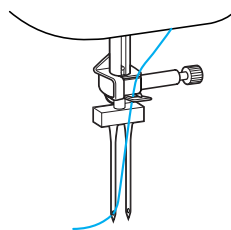

! 小心

- 安裝雙針時無法使用自動穿線裝置。如果使用搭配雙針的自動穿線裝置，可能會導致縫紉機損壞。

- 4 插入第二線輪柱到捲底線裝置的末端，然後安裝車線線軸。之後，穿好上線。

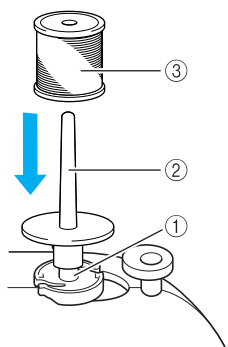

- ① 底線捲線軸
- ② 第二線輪柱
- ③ 車線線軸



備註

- 安置車線線軸時，請安置為可從線軸前方鬆脫車線。

- 5 開始穿右側的上線和左側的上線，穿線方法和路徑都相同。

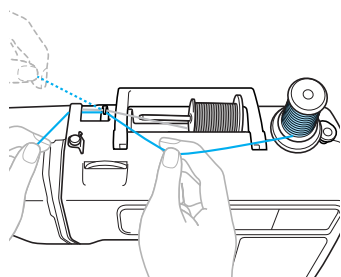

- 詳情請參閱“如何穿上車線”中步驟 7 至 10，（第 32 頁）。

- 6 不要將線繞進針柱線導引中，請直接用手將線穿入右側的車針。請由前往後穿線，讓線頭穿過針孔。

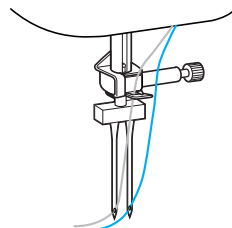

! 小心

- 安裝雙針時無法使用自動穿線裝置。如果使用搭配雙針的自動穿線裝置，可能會導致縫紉機損壞。

- 7 換裝萬用壓布腳“J”。關於換裝壓布腳的詳情，請參閱“更換壓布腳”（第 43 頁）。

! 小心

- 使用雙針時，請確認更換的是萬用壓布腳“J”。若是針趾有聚集隆起的情形發生時，可換裝密針縫壓布腳“N”或是在布料底下加襯。

- 8 打開縫紉機電源，並選擇一個針趾。

- 有關針趾選擇的詳情，請參閱“選擇針趾”（第 51 頁）。
- 有關可使用雙針模式的針趾花樣的詳情，請參閱“針趾設定表”（第 72 頁）。

! 小心

- 使用雙針時，請確認選擇的是一個可適用雙針的針趾花樣。否則，可能會導致斷針或是損壞縫紉機。

9 按壓  鍵。

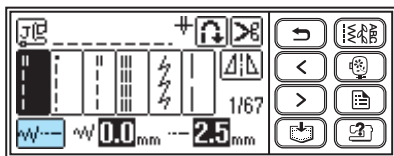

▶ 出現雙針縫紉模式的設定畫面。

10 按壓  鍵。

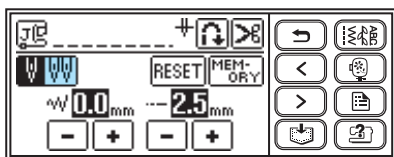

▶  鍵將會呈現反黑狀態。
現在，可以開始使用雙針縫紉了。



備註

● 如果再壓按一次  鍵，此鍵將回復成  。

11 按壓  (返回鍵)。

▶ 最初的畫面將再次出現，且  圖示記號也會在畫面中呈現。

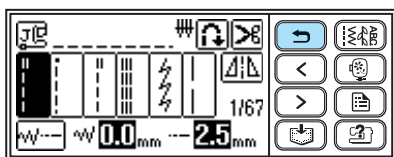

小心

● 當使用雙針時，請確定已選擇雙針縫紉模式設定。否則，可能會導致斷針或是損壞縫紉機。

12 開始縫紉。

- 有關開始縫紉的詳情請參閱“開始縫紉”(第55頁)。
- ▶ 縫紉的兩條車線，其針趾花樣將會互相平行。

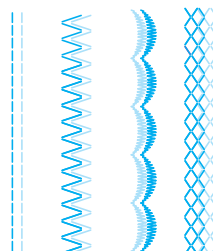

注意

- 當要改變縫紉的方向時，請壓按  (針位上下調整) 按鈕，來從布料上升起車針，然後再抬起壓布腳拉柄，並旋轉布料。



小心

- 當雙針還插入在布料上時，請不要嘗試著去旋轉布料。否則，可能會導致斷針或是損壞縫紉機。

換針

此章節敘述如何更換車針。

車針預防措施



小心

- 請僅使用的家庭用縫紉車針。若是使用任何其他的車針，可能會彎曲車針或損壞到縫紉機。
- 彎曲的車針，絕對禁止使用。因為彎曲的車針容易折斷，並可能會導致受傷。

請依車線或布料類型來選擇車針

選用縫紉車針，應依據布料種類不同和線的粗細而定。當您想要縫紉某種布料，而需選擇適當的車線和車針時，可參考下面的表格。

布料種類 / 應用		車線		車針尺寸
		種類	尺寸	
普通布料	寬面布	棉線	60-90	75/11-90/14
	塔夫綢	合成纖維線		
	法蘭絨、軋別丁	絲線	50	
薄布料	細麻布	棉線	60-90	65/9-75/11
	透明薄紗	合成纖維線		
	印花平紋布、緞子	絲線	50	
厚布料	丹寧布	棉線	30	100/16
			50	
	燈芯絨	合成纖維線	50-60	90/14-100/16
蘇格蘭粗絨	絲線			
適用於伸縮性布料	針織布料	針織車線	50-60	特種針 (鍍金針) 75/11-90/14
	手織品			
易綻開的布料		棉線	50-90	65/9-90/14
		合成纖維線		
		絲線	50	
繡布		合成纖維線	30	100/16
		絲線	50-60	75/11-90/14



注意

- 切勿使用車線重量為 130/20 或更輕的車線。否則，可能造成故障。



備註

- 車線號碼愈小，表示線愈粗；車針號碼愈大，表示針愈粗。
- 當購買縫紉機時，一支 75/11 的車針已安裝在縫紉機上。

■ 特種針（鍍金針）

縫紉伸縮性布料時，應使用特種針，可避免跳針。

■ 透明尼龍線

使用透明尼龍線，應選用 90/14-100/16 號的車針，而不必去在意布料和車線。

■ 刺繡時用的車針

平常請使用 75/11 的家庭用縫紉車針。當在厚的布料，例如像是丹寧布上刺繡時，請使用一支 90/14 或 100/16 的家庭用縫紉車針。

! 小心

- 請確實遵從線 / 布 / 針選用一覽表的組合。（第 39 頁）。若是用錯了組合，特別是車縫厚布料時（如丹寧布），卻使用一支細的針（如 65/9-75/11），則可能導致車針彎曲或折斷。此外，縫合處可能會不均勻、布料可能會起皺、或縫紉機可能會跳針。

檢查車針

使用一根彎曲的車針縫紉，是極端危險的事，當縫紉機在操作時，車針可能會折斷。

在換用車針之前，請先把車針針柄的平面部份放在一平的物品上，並檢查車針和平面之間是否平坦。

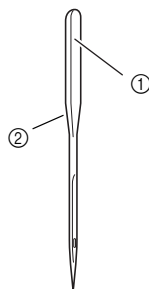

- ① 針柄的平面部份
- ② 車針型號印記

! 小心

- 如果車針和平的物品之間的距離，兩者並不平坦，即表示此車針已彎曲。而彎曲的車針，請勿使用。

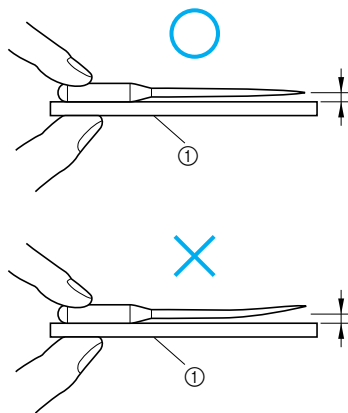

- ① 平坦的表面

更換車針

請使用螺絲起子，和一根已經依據“檢查車針”的方法檢查過是直的車針。（第 40 頁）。

- 1 壓按 ⊕（針位上下調整按鈕）1 或 2 次來升起車針。

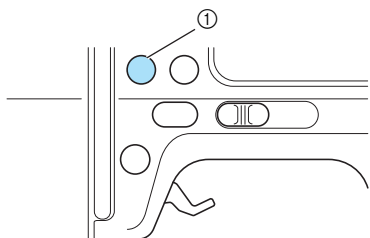

① 針位上下調整鈕

- 2 關閉縫紉機電源。

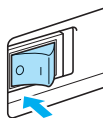

小心

- 在更換車針之前，請先關閉縫紉機。否則，如果意外按下操作按鈕之一且機器開始縫紉的話，可能會造成傷害。

- 3 請在壓布腳下方放置布料或紙張，並覆蓋針板的孔洞。



注意

- 更換車針前，請在壓布腳下方放置布料或紙張，以避免車針掉落針板的孔洞內。

- 4 放下壓布腳拉柄。

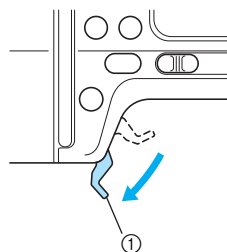

① 壓布腳拉柄

- 5 用左手抓著車針，然後使用起子，朝著縫紉機前方轉動（逆時針方向）來放鬆針留螺絲，並取下車針。

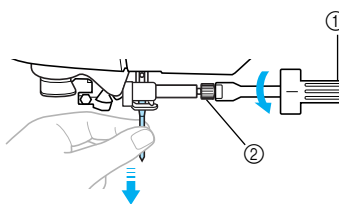

① 螺絲起子
② 針留螺絲

- 不可使用蠻力來放鬆或鎖緊針留螺絲。否則，縫紉機的某些部分可能會損壞。

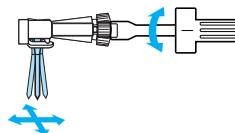

- 6 將車針針柄的平面部份朝向縫紉機，再將針柄處插入針留並往上頂，直到抵住針留中的止擋處為止。

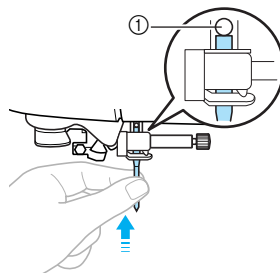

① 止擋處

- 7 用左手抓著車針，然後使用起子，將針留螺絲鎖緊。

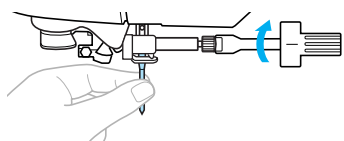

安裝雙針也是採用同樣的方法。

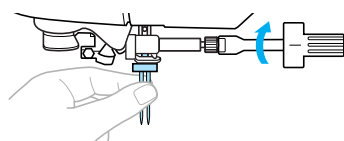

! 小心

- 車針務必確實抵到止擋處，並使用起子將針留螺絲鎖緊固定。否則，車針可能會彎曲或是折斷。

更換壓布腳

此章節敘述如何更換壓布腳。

壓布腳預防措施

請確實遵守下列有關使用壓布腳的預防措施。

! 小心

- 請針對所選擇的針趾花樣，來換用正確的壓布腳類型。否則，可能會導致車針因扎到壓布腳而彎曲或折斷。
- 請僅使用針對本縫紉機所設計的壓布腳。若是使用任何其他的壓布腳，可能會導致受傷或損壞到縫紉機。

更換壓布腳

更換壓布腳的方法，如下所述。



備註

- 有關換裝繡花壓布腳“Q”的詳情，請參閱“安裝繡花壓布腳”（第 138 頁）。
- 當購買縫紉機時，縫紉機上已經安裝一個萬用壓布腳“J”。

- 1 按壓 （針位上下調整）按鈕 1 或 2 次來升起車針。

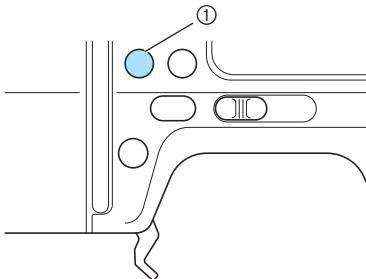

① 針位上下調整鈕

- 2 關閉縫紉機電源。

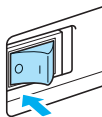

! 小心

- 更換壓布腳之前，請務必先關閉縫紉機電源。否則，如果意外按下操作按鈕之一且機器開始縫紉的話，可能會造成傷害。

- 3 抬起壓布腳拉柄。

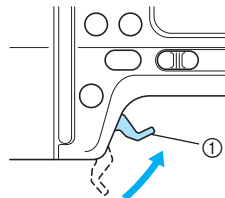

① 壓布腳拉柄

▶ 此時，壓布腳會被抬起。

- 4 壓按壓布腳腳脛後方的黑色按鈕，並取下壓布腳。

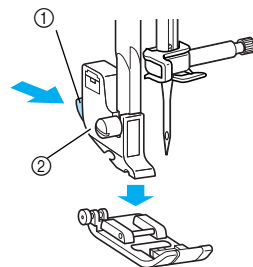

① 黑色按鈕
② 壓布腳腳脛

▶ 此時，壓布腳會脫離腳脛。

- 5** 將不一樣的壓布腳放置在壓布腳腳脛的下方，並把腳脛的凹槽對準壓布腳栓。壓布腳上印有英文字母（A、G、I、J、M、N 或 R）來標示壓布腳型號，並可供人判讀。

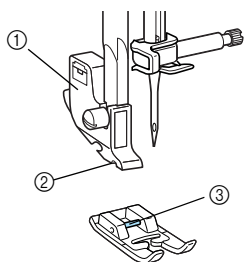

- ① 壓布腳腳脛
- ② 凹槽
- ③ 固定栓

- 6** 慢慢地放下壓布腳拉柄，讓腳脛凹槽能快速的扣住壓布腳栓。

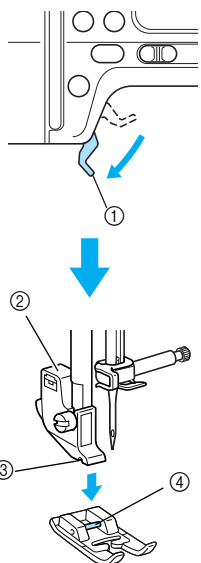

- ① 壓布腳拉柄
- ② 壓布腳腳脛
- ③ 凹槽
- ④ 固定栓

▶ 壓布腳已安裝完成。

- 7** 抬起壓布腳拉柄，檢查壓布腳是否安裝牢固。

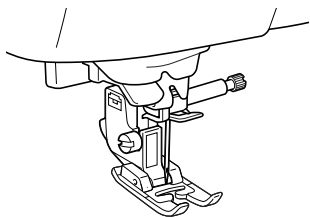

注意

- 當選擇一個針趾花樣之後，此花樣應使用的壓布腳的小圖示，將會在螢幕上顯示。在開始縫紉之前，請確認安裝的是正確的壓布腳。如果安裝的是錯誤的壓布腳，請關閉縫紉機，安裝正確的壓布腳，然後再一次選擇合適的針趾花樣。

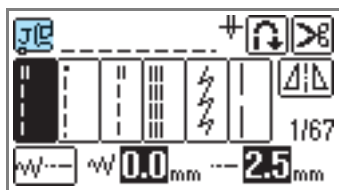

-  開釦眼壓布腳 “A”
-  車布邊壓布腳 “G”
-  萬用壓布腳 “J”
-  縫鈕釦壓布腳 “M”
-  密針縫壓布腳 “N”
-  暗針縫壓布腳 “R”
-  裁邊器 “S”（選購）

- 關於所使用的壓布腳，應選擇何種針趾花樣的詳情，請參閱“針趾設定表”（第 72 頁）。

取下或裝上壓布腳腳脛

當清理縫紉機，或是換裝不需要使用到腳脛的壓布腳時，例如像是繡花壓布腳、選用的自由壓線“○”與選用的均勻送布壓布腳時，請取下壓布腳腳脛。可使用螺絲起子將壓布腳腳脛取下。

小心

- 連接 / 移除壓布腳之前，請務必先關閉縫紉機電源。否則，如果意外按下操作按鈕之一且機器開始縫紉的話，可能會造成傷害。

1 取下原有的壓布腳。

- 詳情請參閱“更換壓布腳”（第43頁）。

2 使用螺絲起子放鬆壓布腳腳脛螺絲。

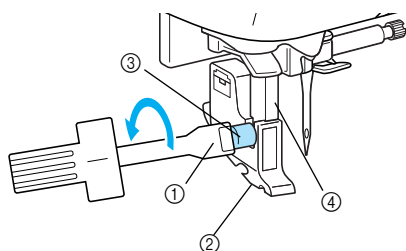

- ① 螺絲起子
- ② 壓布腳腳脛
- ③ 腳脛螺絲
- ④ 壓布棒

▶ 從壓布棒移除壓布腳。

■ 裝上壓布腳腳脛

1 抬起壓布腳拉柄。

▶ 此時，壓布腳會被抬起。

2 壓布腳腳脛對準壓布棒的左下方，然後往上推。

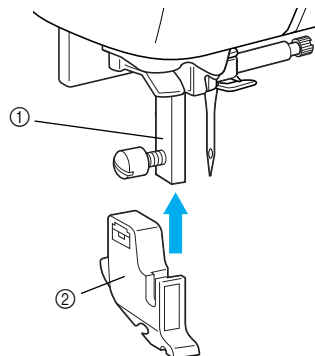

- ① 壓布棒
- ② 壓布腳腳脛

3 右手頂著壓布腳腳脛，左手使用螺絲起子將腳脛螺絲鎖緊。

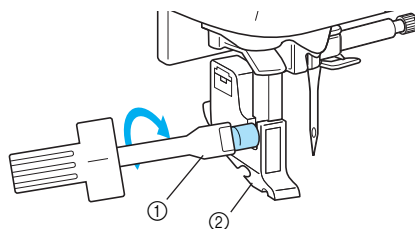

- ① 螺絲起子
- ② 壓布腳腳脛

小心

- 安裝 / 移除時，請不要讓車針扎到您的手指或壓布腳。否則，車針可能會折斷或是導致受傷。
- 請確實使用附屬的螺絲起子將螺絲鎖緊。如果螺絲太鬆，則車針可能會因碰撞到壓布腳而彎曲或是折斷。

縫紉筒狀與大型布料

巧臂縫紉與使用延伸桌板可更輕鬆地縫紉筒狀與大型布料。

使用巧臂縫紉

取下零配件盒，即可很容易的使用巧臂裝置來縫紉圓筒狀的作品，例如像是袖口或是褲管等。

1 取下零配件盒。

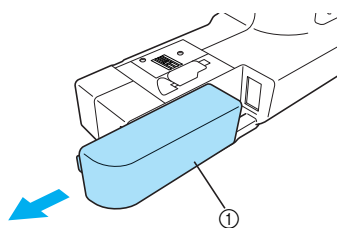

① 零配件盒

▶ 取出零配件盒，即可使用巧臂縫紉。

2 將想要縫紉的部分套進巧臂裡，然後從頂端開始縫紉。

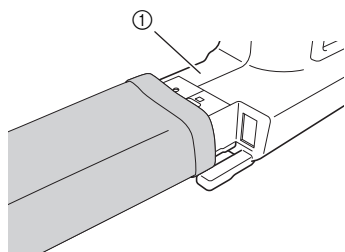

① 巧臂

3 當您完成巧臂縫紉後，請重新連接零配件盒。

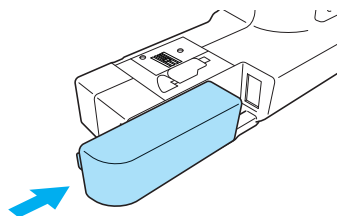

使用延伸桌板

繡花專用座的上蓋可做為延伸桌板使用。這對於縫紉大型布料相當實用。

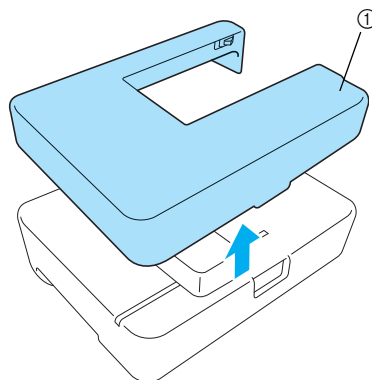

① 繡花專用座的上蓋（延伸桌板）

! 小心

- 安裝延伸桌板時，請勿移動縫紉機。
- 請勿將延伸桌板用於原本用途外的任何其他用途。

1 取下零配件盒。

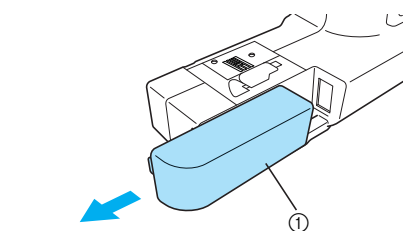

① 零配件盒

- 2 升起延伸桌板背面的兩隻腳，直到發出一聲卡嗒聲。

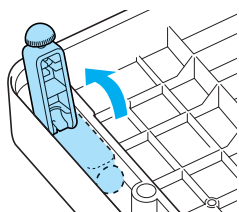

- 3 將延伸桌板連接到縫紉機的巧臂中。保持延伸桌板水平，然後緩緩推入直到停止。

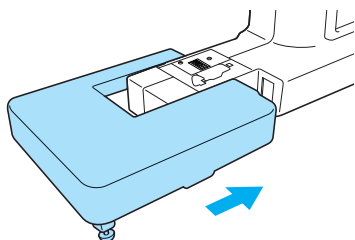

備註

- 如果延伸桌板不穩，或其高度不適當，請旋轉桌腳的橡膠墊來調整其高度。

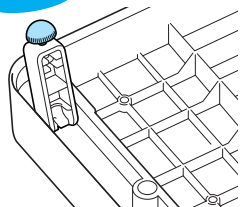

- 4 完成縫紉後，請拉向左邊來移除延伸桌板。之後，重新安裝零配件盒到其原始位置。

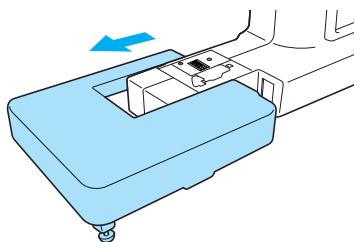

- 5 轉回延伸桌板，然後將兩隻桌腳收藏回其原始位置。

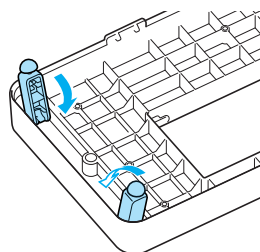

備註

- 當您不使用延伸桌板時，請將其當成繡花專用座的上蓋使用。

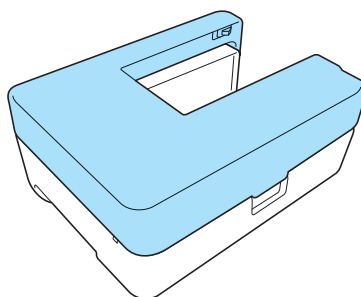



基本縫紉

此章節描述在縫紉時，所必須做的準備。

縫紉	50
針趾設定	61
有用的功能	64
有用的縫紉秘訣	68

縫紉

下面敘述的是有關基本縫紉的操作。
在操作縫紉機之前，請先閱讀下列預防措施。

! 小心

- 當縫紉機在運作時，應特別注意車針位置。此外，請讓您的手遠離縫紉機所有會動的部位，例如車針和手輪。否則，可能會導致受傷。
- 縫紉時，不要太用力推擠或拉扯布料。否則，可能會導致斷針或受傷。
- 彎曲的車針，絕對禁止使用。因為彎曲的車針容易折斷，並可能會導致受傷。
- 請小心別讓車針扎到作品上的珠針或其他物品。否則，車針可能會彎曲或折斷。

一般縫紉程序









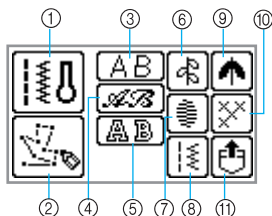

請遵循下面的基本程序來縫紉。

1	連接壓布腳。	請連接您適合想要縫紉的針趾類型的壓布腳。更換壓布腳之前，請務必關閉主電源。 有關更換壓布腳的詳情，請參閱“更換壓布腳”（第 43 頁）。
↓		
2	打開縫紉機的電源。	打開縫紉機電源。有關打開縫紉機電源的詳情，請參閱“打開縫紉機電源”（第 17 頁）。
↓		
3	選擇針趾。	選擇適合要縫紉區域的針趾。 有關選擇針趾的詳情，請參閱“選擇針趾”（第 51 頁）。
↓		
4	放上布料。	將要縫紉的布料放置在壓布腳底下。請確認布料在縫紉時的正確先後順序，以及布料的正反面是否已正確對齊。有關放置布料的詳情，請參閱“放上布料”（第 54 頁）。
↓		
5	開始縫紉。	開始縫紉。 有關開始縫紉的詳情，請參閱“開始縫紉”（第 55 頁）。
↓		
6	將車線切斷。	將針趾邊緣處的線頭剪掉。也可以使用自動切線鍵。有關切線的詳情，請參閱“切線”（第 59 頁）。

針趾類型

您可以從下面可用的針趾類型中，選擇一個針趾。有關不同針趾的詳情，請參閱“針趾設定表”（第 72 頁）。



- 實用的針趾** 
您可以從 67 種實用的針趾中選擇針趾，包含直線、車布邊、開釦眼和基本的裝飾性針趾。如果選擇針趾，將在開啟機器電源後馬上選取此實用的針趾。
- 我的自創針趾** 
您可以自行設計針趾。（有關詳情，請參閱“設計一個花樣（我的自創針趾）”（第 131 頁。））
- 文字針趾（歌德式字體）** 
（可組合）
在哥德式字體中，共有 55 個字元，包含字母、符號和數字等。
- 文字針趾（手寫式字體）** 
（可組合）
在手寫式字體中，共有 55 個字元，包含字母、符號和數字等。
- 文字針趾（中空式字體）** 
（可組合）
在中空式字體中，共有 55 種字元，包含字母、符號和數字等。
- 裝飾性針趾** 
（可組合）
您可以從 30 種裝飾性針趾中選擇，包含葉子、花朵和心型等花樣。您也可以縫紉多種不同裝飾性針趾的組合。
- 緞繡針趾** 
（可組合）
您可以從 16 種類型的針趾中選擇。您也可以縫紉多種不同裝飾性針趾的組合。
- 組合的實用針趾** 
（可組合）
您可以從 39 種實用的針趾中選擇花樣，並予以縫紉組合。
- 裝飾性緞繡針趾** 
（可組合）
共有 9 種裝飾性緞繡針趾。
- 十字繡針趾** 
（可組合）
您可以從 7 種類型的十字繡針趾中選擇。您也可以縫紉多種不同裝飾性針趾的組合。

- 儲存在縫紉機記憶體中的花樣** 
您可以取回已經儲存的花樣。（有關詳情，請參閱“儲存花樣”（第 129 頁。））

選擇針趾

針趾的選擇，可使用 LCD 液晶顯示幕來操作。打開縫紉機電源，此時將出現實用的針趾選擇畫面。依設定而定，將自動選擇不同基準線的針位，例如直線（左針位）或直線（中央針位）。

- 決定要使用的針趾，並選擇建議的壓布腳。**
 - 請參閱“針趾設定表”（第 72 頁）。
- 連接壓布腳。**
 - 剛購買時，縫紉機上安裝的是萬用壓布腳“J”。
 - 詳情請參閱“更換壓布腳”（第 43 頁）。

！小心

- 請根據所選擇的針趾來選用特定的壓布腳。假如用錯了壓布腳，車針可能會因扎到壓布腳而彎曲或折斷。

- 打開縫紉機電源。**

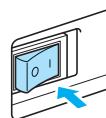

- 當螢幕開啟後，會顯示一段動畫。請用您的手指觸摸一下 LCD。
- 在螢幕上將會顯示已選取直線（左針位）或直線（中央針位）。

- 按壓** （實用的針趾鍵），此鍵位於操作板上。

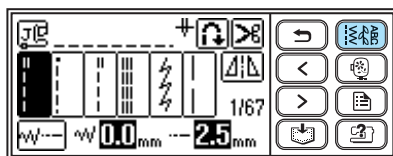

5 選擇針趾類型。
 選擇裝飾性針趾時



▶ 螢幕上會顯示包含在各種針趾類型中的所有針趾。

• 若要選擇不一樣的針趾類型，請按壓 (返回鍵)。

6 選擇一個針趾。

(上頁鍵) 可顯示上一個畫面， (下頁鍵) 可顯示下一個畫面。

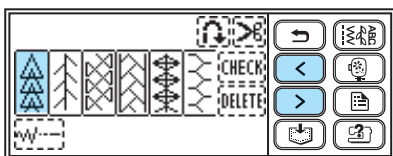

備註

● 如果使用手指觸碰螢幕有困難，請使用隨附的觸控筆。

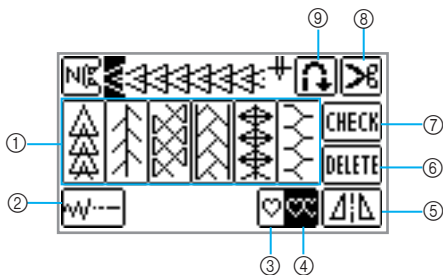

- ① 選擇裝飾性針趾
 - ② 設定幅度與長度
 - ③ 選擇單一針趾縫紉
 - ④ 選擇重複縫紉
 - ⑤ 製作水平鏡像
 - ⑥ 刪除一個選取的花樣
 - ⑦ 用於確認組合的花樣
 - ⑧ 啟動自動切線鍵
 - ⑨ 啟動自動止針鍵
- 若要選擇不一樣的針趾，請按壓 **DELETE** 鍵，來移除選擇的花樣。

7 若有必要，也可指定自動止針縫紉功能和調整針趾長度等。

• 有關縫紉每一個實用的針趾的詳情，請參閱第 3 章 “實用的針趾”，開始於第 72 頁。



注意

● 選擇一個針趾後，會在螢幕上顯示此花樣應使用的壓布腳的小圖示。在開始縫紉之前，請確認安裝的是正確的壓布腳。假如安裝的是錯誤的壓布腳，請關閉縫紉機，安裝正確的壓布腳，然後再一次選擇合適的針趾。



備註

● 有關自動止針縫紉功能等的詳情，請參閱“有用的功能” (第 64 頁)。
 ● 有關如何調整針趾幅度、針趾長度與線張力的詳情，請參閱“針趾設定” (第 61 頁)。

■ 選擇實用的針趾

① 請依“選擇針趾”中的步驟 ① 至 ⑤ 操作 (第 51 頁)。

② 選擇一個針趾。

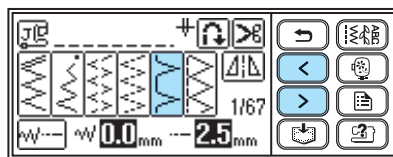

備註

● 當您開啟縫紉機時，將出現一個實用的針趾選擇畫面。

範例：當選擇 11 時：

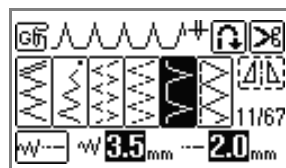

■ 選擇字元

共有三種字元類型可以使用。選擇字元的程序，在所有類型上都完全相同。

① 請依“選擇針趾”的步驟①至④操作（第51頁），以便顯示可以選擇針趾類型的畫面。

② 選擇字元風格。

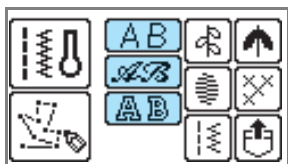

③ 選擇字元。



- 假如選錯了一個字元，請按壓 **DELETE** 鍵來移除字元，然後再選擇正確的字元。
- 若要選擇不同的字元類型，可按壓 **↔** 鍵，然後再選擇想要的字元風格。
- 按壓 **CHECK** 鍵可觀看已選花樣的樣本。

□ 範例：BUS



放上布料

請確認布料在縫紉時的正確先後順序，以及布料的正反面是否已正確對齊。

- 1 打開縫紉機的電源。

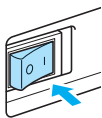

- 2 按壓  (針位上下調整按鈕) 1 或 2 次來升起車針。

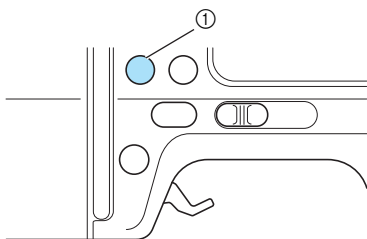

① 針位上下調整按鈕

- 3 將布料放置在壓布腳底下。



備註

- 假如縫合的縫份，是靠著布料的右側布邊車縫，則縫紉一道直線會變得更容易，而且布料不會受到其他的妨礙。

- 4 用您的左手壓著布料和線頭，右手轉動手輪（逆時針方向），讓針落在要開始縫紉的位置。

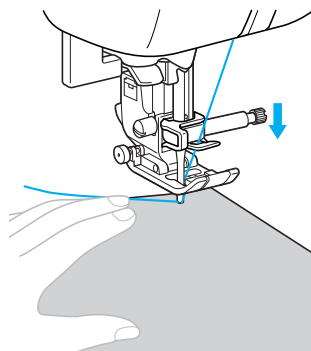
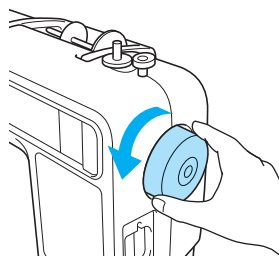

- 5 放下壓布腳拉柄。

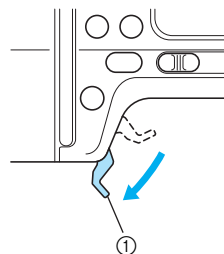

① 壓布腳拉柄

- ▶ 布料現在的位置，已經可以開始縫紉。

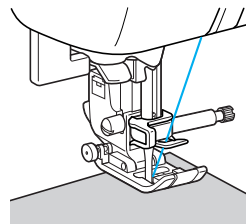

開始縫紉

一旦您已準備好開始縫紉，即可啟動縫紉機。想要開始和停止縫紉時，可使用此操作按鈕 ①（手控停動按鈕）或腳踏板來控制。有關腳踏板的詳情，請參閱下一頁。



備註

- 當縫紉機插上腳踏板之後，無法使用 ①（手控停動按鈕）來開始縫紉。

■ 使用操作按鈕時

想要開始和停止縫紉時，可使用此操作按鈕 ①（手控停動按鈕）來控制。

① 向左側或向右側滑動速度控制鈕，來選擇想要的縫紉速度。

速度控制鈕若調至左側，速度變慢；速度控制鈕若調至右側，速度變快。

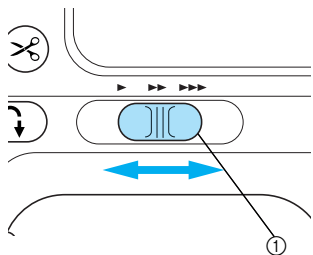

① 速度控制鈕

② 按壓 ①（手控停動按鈕）一次。

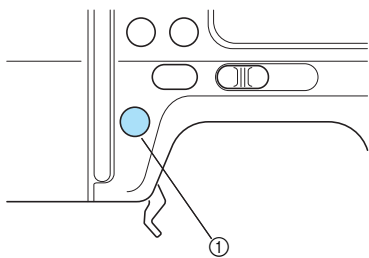

① 手控停動按鈕

- ▶ 縫紉機將會開始縫紉。

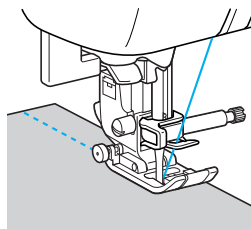

備註

- 縫紉時，縫紉機將會開始慢速縫紉。
- 假如您持續按壓住 ①（手控停動按鈕）不放，縫紉機將會以慢速度縫紉。如果您想要在停止縫紉機的地方使用此功能，您可以用更高的精準度來停止縫紉機。

③ 當針趾車縫結束後，請再按壓 ①（手控停動按鈕）一次。

- ▶ 此時，縫紉機會停止縫紉，車針將會停留在下針位（針停留在布料中）。

④ 將線切斷。

- 詳情請參閱“切線”（第 59 頁）。



注意

- 當底線已經跑完，縫紉機將會自動停止。當縫紉機停止時，請即刻重換底線，然後再按壓 ①（手控停動按鈕），再一次開始縫紉。

■ 使用腳踏板時

想要開始和停止縫紉時，也可以使用腳踏板來控制。

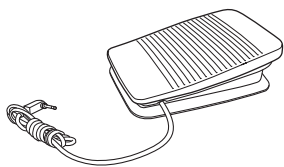

① 關閉縫紉機電源。

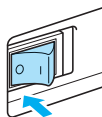

注意

- 當連接腳踏板時，請確定已關閉縫紉機的電源。以免因不小心而啟動縫紉機。

② 將腳踏板插頭，插入縫紉機右側的腳踏板插孔中。

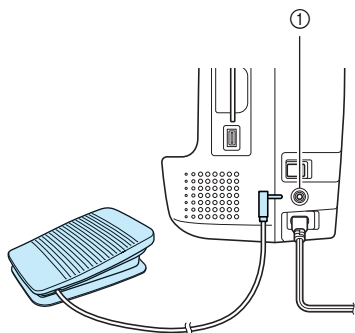

① 腳踏板插孔

③ 打開縫紉機的電源。

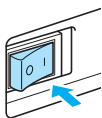

④ 向左側或向右側滑動速度控制鈕，來選擇想要的縫紉速度。

速度控制鈕若調至左側，速度變慢；速度控制鈕若調至右側，速度變快。

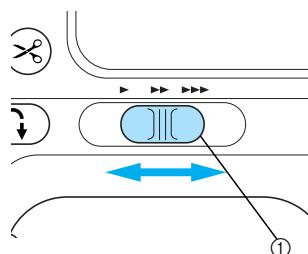

① 速度控制鈕

- ▶ 可使用速度控制鈕來設定腳踏板的最高縫紉速度。

⑤ 一旦您準備好開始縫紉，請慢慢地踩下腳踏板。

往下踩腳踏板，縫紉速度會增快；放鬆腳踏板，縫紉速度會減慢。

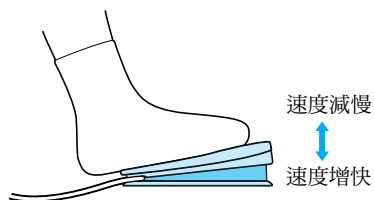

- 慢慢地踩下腳踏板。用力踩下腳踏板將開始快速縫紉。

- ▶ 縫紉機將會開始縫紉。

⑥ 當針趾車縫結束後，請完全鬆開腳踏板。

此時，縫紉機會停止縫紉，車針將會停留在下針位（針停留在布料中）。

⑦ 將線切斷。

- 詳情請參閱“切線”（第 59 頁）。



備註

- 當縫紉機插上腳踏板之後，無法使用 Ⓣ（手控停動按鈕）來開始縫紉。
- 當縫紉停止時，車針會停在下針位（針停留在布料中）。本型縫紉機可設定在縫紉完成後，自動將車針維持在上針位。有關設定在縫紉完成後，自動將車針維持在上針位的詳情，請參閱“改變縫紉機的設定”（第18頁）。

! 小心

- 腳踏板上絕不可以有線屑或灰塵聚積。否則，可能會發生火災或是觸電的危險。
- 腳踏板上不可放置物品。否則，可能會導致受傷或損壞縫紉機。
- 假如長時間不使用縫紉機時，請拔下腳踏板。否則，可能會發生火災或是觸電的危險。

讓針趾牢固

當縫紉直線針趾時，例如在開口的結尾處，縫合線並沒有重疊時，可使用迴針針趾或自動止針針趾來牢固車線的結尾處。

- 1 讓車針落在布料上開始縫紉的位置，然後放下壓布腳。

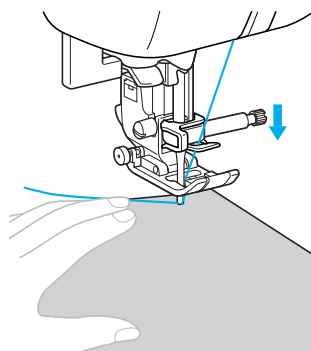

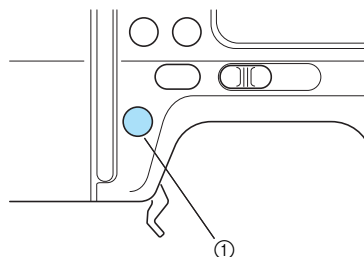

- 2 按壓 Ⓣ（手控停動按鈕），或踩下腳踏板。此時，若按住 Ⓣ（手控停動按鈕），縫紉機將會以慢速度縫紉。

- 詳情請參閱“開始縫紉”（第55頁）。



- ① 手控停動按鈕

▶ 縫紉機將會開始縫紉。

- 3** 在縫紉 3 至 5 針之後，請按壓  (倒退縫按鈕)。
 按住  (倒退縫按鈕) 不放，直到縫紉返回至針趾的起頭處為止。

- ▶ 當按住  (倒退縫按鈕) 不放時，縫紉機將會慢速縫紉。

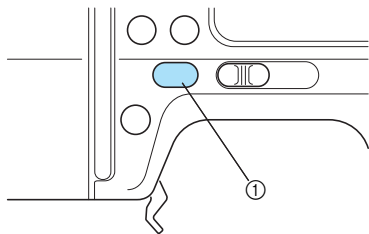

① 倒退縫按鈕

- ▶ 當按住  (倒退縫按鈕) 不放時，縫紉機將會一直往後倒退縫紉。



- 4** 當縫紉返回至針趾的起頭處時，請鬆開  (倒退縫按鈕)。

- ▶ 此時，縫紉機將會停止縫紉。

- 5** 按壓  (手控停動按鈕)，或踩下腳踏板。

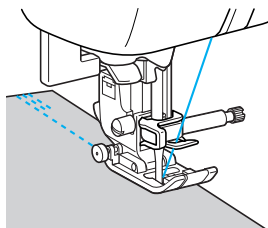
- ▶ 縫紉機將開始朝正常的縫紉方向車縫。



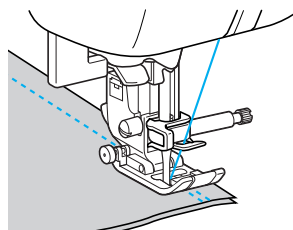

- 6** 當縫紉至針趾的結尾處時，請按壓  (倒退縫按鈕)。
 按住  (倒退縫按鈕) 不放，直到縫紉了 3 至 5 針為止。

- ▶ 當按住  (倒退縫按鈕) 不放時，縫紉機將會一直往後倒退縫紉。



- 7** 在迴針縫紉 3 至 5 針之後，請鬆開  (倒退縫按鈕)。

- ▶ 此時，縫紉機將會停止縫紉。

- 8** 按壓  (手控停動按鈕)，或踩下腳踏板。
 此時，若按住  (手控停動按鈕)，縫紉機將會以慢速度縫紉。



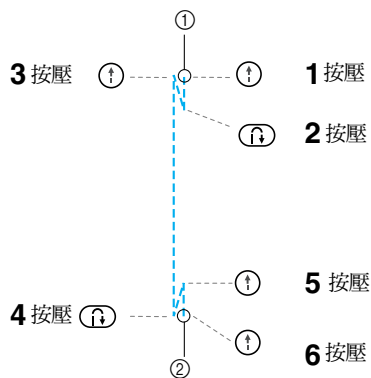

- ▶ 縫紉機將開始朝正常的縫紉方向車縫。

- 9** 當縫紉至針趾的結尾處時，請停止縫紉機。
 鬆開  (手控停動按鈕)，或是腳踏板。



- ① 針趾的車縫起始點
- ② 針趾的車縫結束點

■ 縫紉針趾

當按壓  (倒退縫按鈕) 時，若選用的是非 、 與  針趾，則將使用自動止針針趾。自動止針針趾將會在起頭和結尾處，原地車縫打結 3 至 5 針。

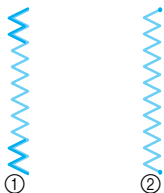

- ① 迴針針趾
- ② 自動止針針趾



備註

- 本型縫紉機可設定於針趾的起頭處和結尾處，自動縫紉迴針針趾或是自動止針針趾。詳情請參閱“自動止針縫紉功能”(第 64 頁)。

切線

當您完成縫紉時，請切斷車線。

■ 使用自動切線按鈕

- ① 當針趾已經縫紉完成後，請按壓  (自動切線按鈕) 一次。

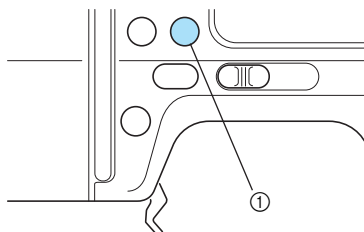

- ① 自動切線按鈕
- ▶ 車針會升起，而車線將會被切斷。



注意

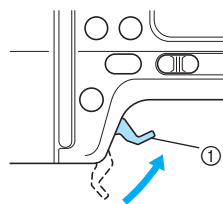

- 當壓布腳拉柄上升時，無法使用自動切線按鈕。

- ② 抬起壓布腳拉柄，然後取下布料。



- ① 壓布腳拉柄

! 小心

- 切線以後，請勿按壓  (自動切線按鈕)。否則，將可能導致絞線、斷針以及縫紉機的損壞。
- 當縫紉機正在縫紉中或是壓布腳底下沒有放置布料時，請勿按壓  (自動切線按鈕)。否則，可能會造成縫紉機的損壞。



備註

- 本型縫紉機可設定在縫紉完成後，自動將線切斷。詳情請參閱“自動切線”(第 65 頁)。

■ 使用切線器

當縫紉的是尼龍線、金屬線或是其他的特殊線時，請使用縫紉機側邊的切線器切線。

- 1 當針趾縫紉完成，並於停止縫紉機之後，請按壓  (針位上下調整按鈕)，來升起車針。

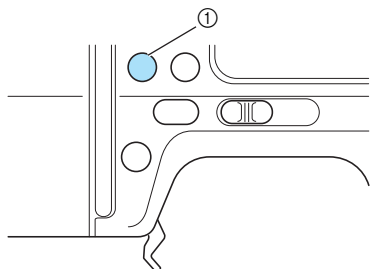

① 針位上下調整按鈕

- 2 抬起壓布腳拉柄。

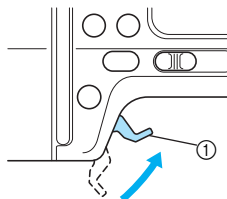

① 壓布腳拉柄

- 3 取出布料，將布料拉往縫紉機的左側面，然後讓線繞過切線器，再往下拉扯把線切斷。

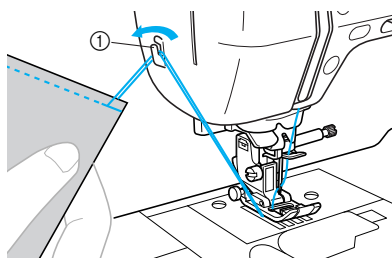

① 切線器

針趾設定

縫紉機會使用每一種針趾的針趾幅度與針趾長度作為預設設定。然而，若是按壓螢幕上的  鍵，您也可以改變任何一個針趾的設定。請依此章節敘述的程序操作。

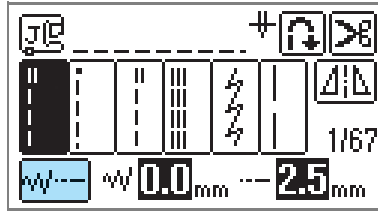

注意

- 有些針趾的設定無法變更。詳情請參閱“針趾設定表”（第 72 頁）。
- 假如您關閉了縫紉機的電源，或是選擇了另一個針趾時，並沒有將改變過的針趾設定值儲存，則此針趾的設定值，將會回復到它最初的設定。如果您想要儲存設定，請參閱“儲存針趾設定”（第 67 頁）。

調整針趾幅度

可調整針趾幅度（左右寬幅），讓針趾更粗或更細。

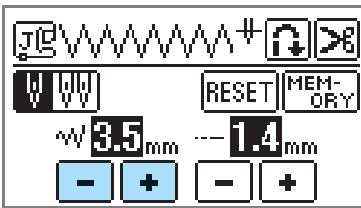



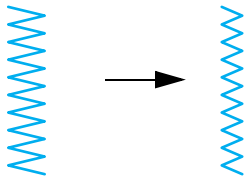

每按壓  鍵一次，針趾的左右寬幅就會變窄。

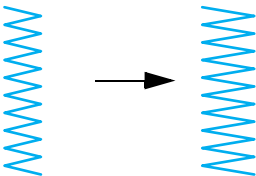

每按壓  鍵一次，針趾的左右寬幅就會變寬。



備註

-  表示無法調整此設定。
- 如果選擇一個直線（左針位或三重直線縫）針趾，改變針趾的幅度，即可改變車針的位置。幅度  的設定值調大，車針會移至右針位；幅度  的設定值調小，車針會移至左針位。詳情請參閱“如何改變針位”（第 83 頁）。
- 按壓  鍵，可回復到最初的設定。
- 如果有連接腳踏板，則可使用速度控制鈕來調整左右寬幅。詳情請參閱“緞繡針趾使用速度控制鈕”（第 107 頁）。





小心

- 當調整過針趾幅度之後，請慢慢地朝前轉動手輪（逆時針方向），確認車針不會碰撞到壓布腳。假如車針會碰撞到壓布腳，則車針可能會彎曲或折斷。

調整針趾長度

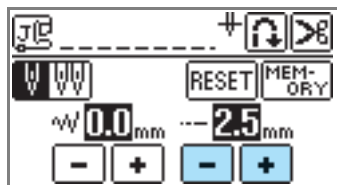
針趾長度可調整針趾的粗、細。



每按壓  鍵一次，針趾的長度就會變細（變短）。

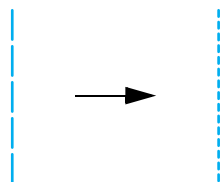

每按壓  鍵一次，針趾的長度就會變粗（變長）。

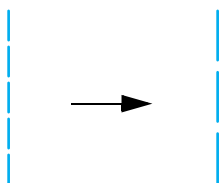

備註

-  表示此設定值無法調整。
- 按壓 **RESET** 鍵，可回復到最初的設定。

小心

- 假如針趾變得過密而起皺，應先拉長針趾長度的設定。若是沒有拉長針趾長度就繼續縫紉，則可能導致車針彎曲或折斷。

調整線張力

依據所使用的布料和車線的特性，您可能需要改變線張力。

■ 正確的線張力

上線與底線應該在布料中央附近交叉。在布料正面，只能看見上線；而在布料反面，只能看見底線。

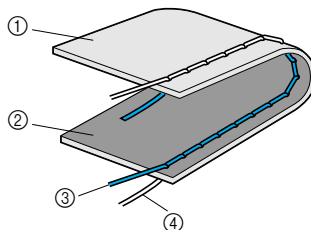

- ① 布料反面
- ② 布料正面
- ③ 上線
- ④ 底線

■ 上線張力太緊

假如在布料正面可看見底線，即表示上線太緊了。



注意

- 如果底線不正確地上線，上線可能會太緊。若發生這種情形，請參閱“安裝梭子”（第 27 頁）並重新安裝底線。

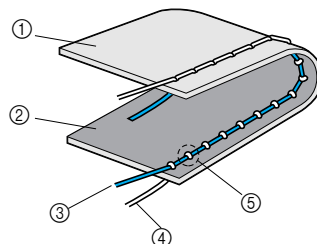

- ① 布料反面
- ② 布料正面
- ③ 上線
- ④ 底線
- ⑤ 從布料正面可看見底線。

將線張力調節鈕往左轉以放鬆上線。





備註

- 完成縫紉後，請移除透明蓋板並確認車線如下圖所示。如果車線非如下圖所示，則表示車線沒有正確地穿過梭殼上的線張力調整彈簧片。請正確地重新安裝車線。詳情請參閱第 29 頁。

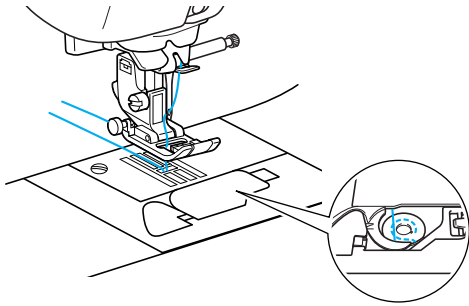

備註

- 假如上線沒有正確地穿線或梭子沒有正確安裝，則可能無法正確設定線張力。若是不能達到正確的線張力，請正確地重新穿上上線和插入梭子。
- 張力調節鈕上的“4”段是在正常布料（中等重量）上工作的導引。然而，您要使用的實際針趾張力將因您所使用的布料及車線而異，因此，在您開始在要工作的布料上縫紉前，您永遠都應該先縫紉一張針趾樣本，並調整針趾張力。
- 如果將張力設得太低，縫紉機可能會停止。這並不表示您的縫紉機出現了故障。請調整到正確的針趾張力再重新開始即可。

■ 上線張力太鬆

假如在布料反面可看見上線，即表示上線太鬆了。



注意

- 如果上線不正確地穿線，上線可能會太鬆。若發生這種情形，請參閱“如何穿上車線”（第 32 頁）並重新安裝上線。

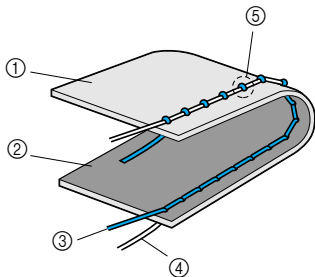

- ① 布料反面
- ② 布料正面
- ③ 上線
- ④ 底線
- ⑤ 從布料反面可看見上線。

將線張力調節鈕往右轉以拉緊上線。



有用的功能

下面敘述的是一些可增進縫紉效率的有用的功能。

自動止針縫紉功能

本型縫紉機可設定於針趾的起頭處和結尾處，自動縫紉迴針針趾或是自動止針針趾。依所選取的針趾而定，將自動設定自動針趾與倒退縫針趾。有關倒退縫的細節，請參閱“針趾設定表”（第 72 頁）。

1 打開縫紉機的電源。

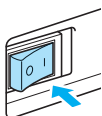



▶ LCD 液晶顯示幕將隨之打開。

2 選擇一個針趾。

- 有關選擇針趾的詳情，請參閱“選擇針趾”（第 51 頁）。

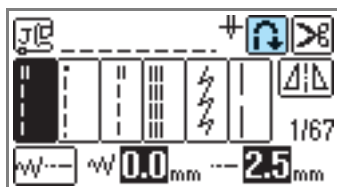
3 按壓 LCD 液晶顯示幕上的 鍵。



▶ 當此鍵顯示為  時，表示縫紉機已設定自動止針縫紉的功能。

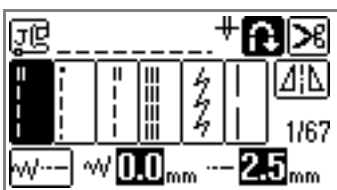

備註

- 若要關閉自動止針縫紉的功能，請按壓  鍵。
- 當縫紉機關閉電源後，自動止針縫紉功能的設定將會被取消。
- 假如選擇的針趾，像是釦眼、重止縫等，縫紉機將會自動設定自動止針縫紉的功能。

4 布料放在壓布腳下，然後按壓 （手控停動按鈕）一次。

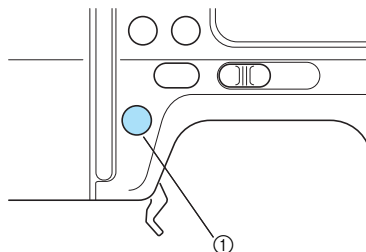

① 手控停動按鈕

▶ 針趾將在倒退縫或自動止針縫紉後開始。

5 當針趾結束之後，請按壓 （倒退縫按鈕）一次。

需要原地自動止針釦眼或重止縫讓此操作變得沒有必要。

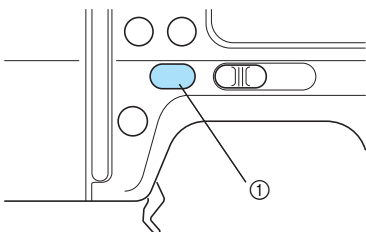

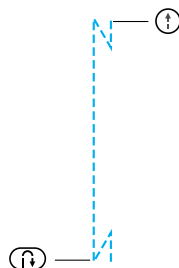

① 倒退縫按鈕

▶ 在縫紉完成倒退縫針趾（或原地加強縫紉針趾）之後，縫紉機會自動停止。





備註

- 當您正在縫紉，且沒有使用原地自動止針或重趾縫（例如，當您想要變更縫紉方向時），但卻想要停止縫紉時，請按壓 （手控停動按鈕）。當縫紉完原地止針縫紉之後，縫紉機將會自動停止。
針趾結束時，按壓 （倒退縫按鈕）。

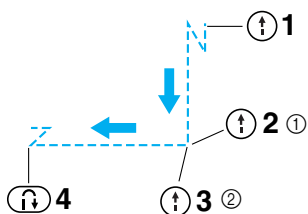

- ① 停止縫紉機並變更縫紉方向。
- ② 再次啟動縫紉機。

自動切線

本型縫紉機可設定於在針趾的結尾處自動切線。此稱為“程式切線功能”。

如果有設定程式切線功能，也將一併設定自動止針縫紉功能。

1 打開縫紉機的電源。

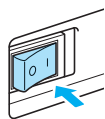

- ▶ LCD 液晶顯示幕將隨之打開。

2



壓按選擇針趾。

- 有關選擇針趾的詳情，請參閱“選擇針趾”（第 51 頁）。

3

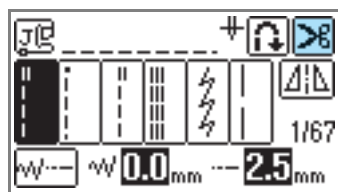
按壓螢幕上的  鍵。



- ▶ 顯示   這些鍵時，表示縫紉機已設定程式切線功能和自動止針縫紉的功能。

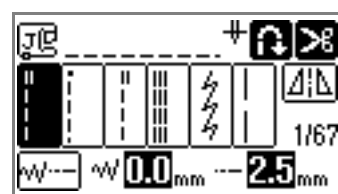

備註

- 若要關閉程式切線功能時，請按壓  鍵。

4

將布料放在壓布腳下，然後按壓 （手控停動按鈕）一次。

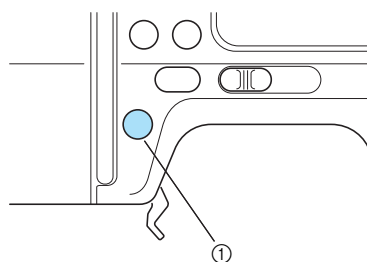



- ① 手控停動按鈕
- ▶ 針趾將在程式切線功能或自動止針縫紉後開始。

- 5** 當縫紉結束之後，請按壓 （倒退縫按鈕）一次。需要原地自動止針釦眼或重趾縫讓此操作變得沒有必要。

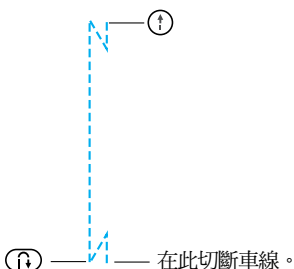
▶ 縫紉機將在完成倒退縫或重趾縫後停止，並切斷車線。



備註

- 當您正在縫紉，且沒有使用程式切線功能（例如，當您想要變更縫紉方向時），但卻想要停止縫紉時，請按下 （手控停動按鈕）。縫紉機將停止，且不使用程式切線功能。完成縫紉後，按壓 （倒退縫按鈕）。

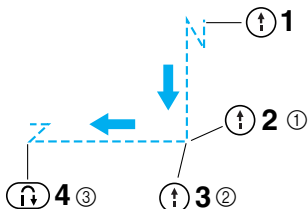

- ① 停止縫紉機並變更縫紉方向。
- ② 再次啟動縫紉機。
- ③ 在此切斷車線。

- 當電源關閉後，將關閉程式切線功能。

花樣鏡像功能

您可以縫紉針趾的水平鏡像影像（花樣可以左右顛倒）。

- 1** 打開縫紉機的電源。

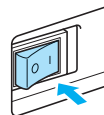



▶ LCD 液晶顯示幕將隨之打開。

- 2** 選擇一個針趾。

- 有關選擇針趾的詳情，請參閱“選擇針趾”（第 51 頁）。

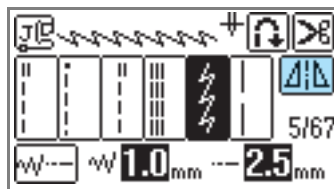

- 3** 按壓螢幕上的  鍵。

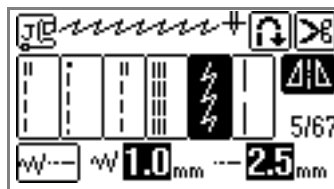

▶ 此鍵顯示為 ，且螢幕頂端的花樣將鏡射。



備註

- 要取消鏡射影像設定，請按壓  鍵。
- 像是釦眼和其他無法使用鏡像功能的針趾，此鍵將如  顯示。
- 當縫紉機關閉電源後，將會取消鏡像功能的設定。

儲存針趾設定

在縫紉機中，每一個針趾幅度（左右寬幅）、針趾長度、程式切線功能和自動止針縫紉等，都已事先被設定。然而，若是您想要儲存一個有指定設定值的針趾，以供往後使用時，可以在更改設定值後，按壓 **MEM-ORY** 鍵，將所選擇的針趾的新設定值儲存。此功能僅能使用在實用的針趾。如果關閉縫紉機，也不會清除您儲存的設定。

■ 使用直線花樣，針趾長度設定為 2.0 mm

① 選擇一個直線針趾。

② 按壓 **MEM-ORY** 鍵。



備註

- 預設的針趾長度為 2.5 mm。

③ 設定針趾長度到 2.0 mm。

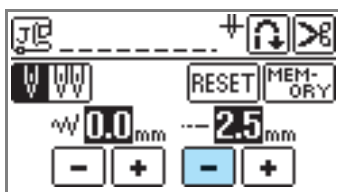

④ 按壓 **MEM-ORY** 鍵。

- 若要將選擇的針趾花樣重新設定回原來的預設值時，請先按壓 **RESET** 鍵，然後再按壓 **MEM-ORY** 鍵。

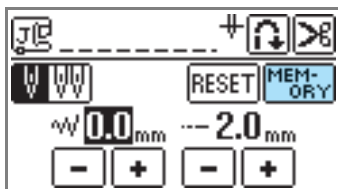

- ▶ 將會顯示確認的訊息。

⑤ 按壓 **OK** 鍵。

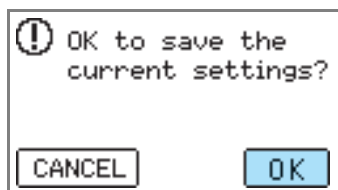

- ▶ 當下一次選擇相同的直線針趾時，此直線的針趾長度是設定在 2.0 mm。



注意

- 所有的針趾設定值，（如針趾幅度（左右寬幅）、針趾長度、程式切線和自動止針縫紉等）都可以被儲存。而不是只能夠改變設定值而已。當選擇相同的針趾花樣時，會顯示最後儲存的設定值，就算是關閉縫紉機的電源也一樣。假如再次改變了設定值，並且按壓 **MEM-ORY** 鍵；或是假如按壓 **RESET** 鍵來重新設定回原來的預設值時，除了再按壓 **MEM-ORY** 鍵一次，否則新的設定值並不會被儲存。即使是按壓了 **RESET** 鍵，程式切線和自動止針縫紉功能的設定也都將儲存在縫紉機內。

有用的縫紉秘訣

下面描述的許多種方法，是為了讓您的縫紉設計，可以達到更好的結果。當您在縫紉您的設計時，請參考這些秘訣。

試驗縫紉

當您把適合布料種類的車針、車線安裝至縫紉機上後，縫紉機將會針對選擇的花樣自動設定針趾長度和幅度。然而，應該先縫紉一塊試驗布料。依布料類型與縫紉的針趾而定，想要的結果也會有所不同。試縫時，所使用的布料和車線，應該與您的設計相同，並檢查線張力、針趾長度和幅度。依據針趾的類型和布料鋪層的數目而定，結果會不一樣。請將試縫時的相同設定值，使用在您的縫紉設計上。

改變縫紉的方向

- 1 當縫紉至轉角時，請停止縫紉機。
讓車針停留在下針位（插在布料中）。若是縫紉機停止時，車針是停留在上針位，請按壓 ⊕（針位上下調整按鈕），來降下車針。
- 2 抬起壓布腳拉柄，然後旋轉布料。
將車針視為一個樞軸來旋轉布料。

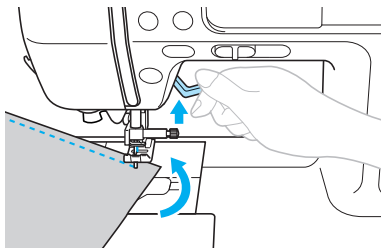

- 3 放下壓布腳拉柄，然後繼續縫紉。

圓弧的縫紉方法

停止縫紉，然後輕微地改變縫紉的方向，並沿著布料弧形的周圍縫紉。有關縫紉時，縫份如何對齊的詳情，請參閱“如何對齊縫份”（第 70 頁）。

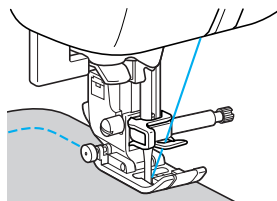

當使用鋸齒縫花樣沿著弧形縫紉時，應選擇將針趾長度調密，以獲得一個較細緻的針趾。

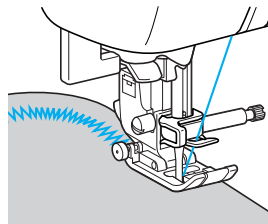

厚布料的縫紉方法

- 假如布料無法正常放置在壓布腳底下時，更高地抬起壓布腳拉柄，使壓布腳至其最高位置。

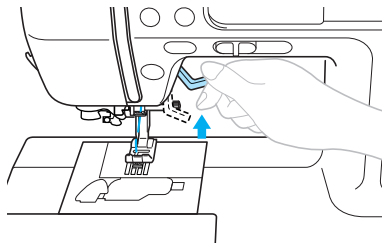

■ 假如縫紉的布料邊緣過厚，而無法送布時

縫紉厚布料以及當壓布腳非水平時，如下圖所示，可能無法送布。發生這種情況時，請使用壓布腳固定栓（位於萬用壓布腳“J”左側的黑色按鈕），讓壓布腳在縫紉時仍可保持水平，以允許更平順地送布。

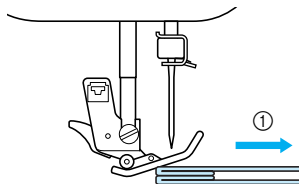

① 縫紉方向

① 抬起壓布腳拉柄。

② 對齊針趾的開始位置，然後放上布料。

③ 保持萬用壓布腳“J”水平，按住壓布腳固定栓（左側的黑色按鈕），然後放下壓布腳拉柄。

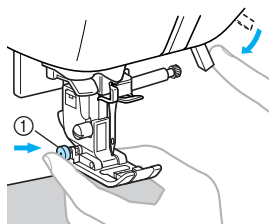

① 壓布腳固定栓（黑色按鈕）

④ 放開壓布腳固定栓（黑色按鈕）。

▶ 壓布腳保持水平，允許送布。

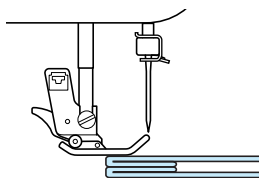

• 縫份後，壓布腳將返回其原始角度。

! 小心

- 假如縫紉超過 6 mm (15/64 inch) 以上厚度的布料，或是不當的拉扯布料，則車針可能會彎曲或折斷。

縫紉黏扣帶

! 小心

- 請僅使用設計為可縫紉的非膠式黏扣帶。如果有膠沾黏至車針或梭子勾梭床，可能會造成故障。
- 如果使用細針（65/9-75/11）來縫紉黏扣帶，可能會造成車針彎曲或斷裂。

注意

- 開始縫紉前，請在布料與黏扣帶之間疏縫。

縫紉前，請確認旋轉手輪，以確保車針有通過黏扣帶，並降低車針到黏扣帶內。然後，以慢速縫紉黏扣帶的邊緣。

如果車針沒有通過黏扣帶，請更換為厚布料的車針（第 39 頁）。

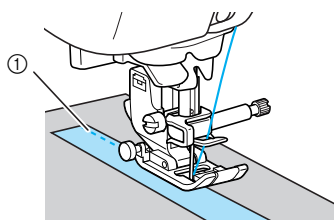

① 黏扣帶的邊緣

薄布料的縫紉方法

當縫紉薄的布料時，針趾可能會產生誤差，或是布料可能無法正確送布。

假如發生此種情況，請在布料底下放置一張薄紙或是襯，並隨著布料一起縫紉。當縫紉完成後，請將多餘的薄紙撕去。

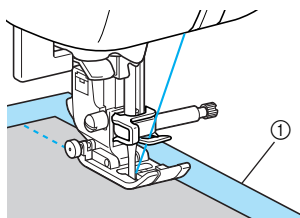

① 襯或薄紙

伸縮性布料的縫紉方法

首先，與另一片布料一起疏縫，然後再縫紉沒有彈性的布料。

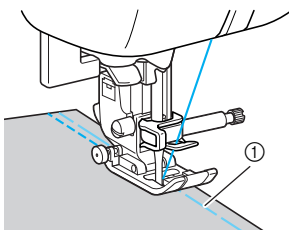

① 疏縫

使用針趾花樣或編織布料可創造出吸引人的質感。

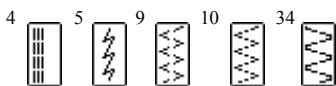

如何對齊縫份

要縫紉一個縫份，可於開始縫紉時，利用壓布腳的右側邊緣來對齊縫份，和以布邊沿著壓布腳右側邊緣或是沿著針板上的記號來縫紉。

■ 用萬用壓布腳來對齊布料

縫紉時，盡量使得壓布腳的右側邊緣與布邊保持一定的距離。

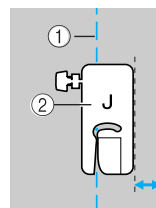

- ① 縫合線
- ② 萬用壓布腳



備註

- 如果選擇了直線針趾（左針位、三重直線縫、疏縫等），您可藉由變更針趾幅度來改變縫合線與壓布腳右側邊緣之間的距離。詳情請參閱“如何改變針位”（第 83 頁）。

■ 用布料來對齊針板上的一個刻度

針板上顯示的刻度，是從直線（左針位）的縫合位置測量起的兩者之間的距離。請保持著讓布邊沿著針板上的刻度縫紉。在針板上方的刻度，每道記號之間的距離為 1/8 inch（3 mm）；而方格狀的刻度，每一格記號之間的距離為 5 mm（3/16 inch）。

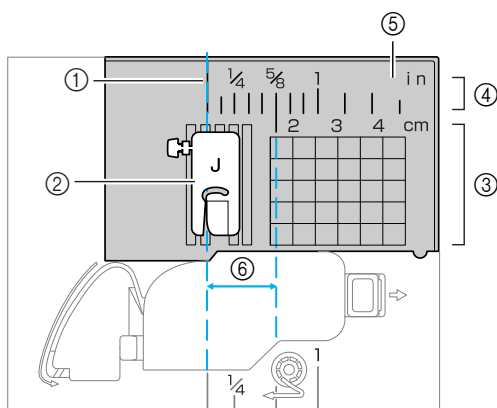

- ① 縫合線
- ② 壓布腳
- ③ 公分
- ④ 英吋
- ⑤ 針板
- ⑥ 1.6 cm（5/8 inch）

3

實用的針趾

此章節描述各種針趾以及它們的應用。

針趾設定表	72
車布邊.....	78
基本的針趾	82
暗針縫.....	84
開釦眼 / 縫鈕釦.....	87
安裝拉鍊	94
縫紉伸縮性布料和鬆緊帶.....	99
貼布、拼布和壓線縫紉	101
補強用的針趾	108
裝飾孔.....	113
裝飾性針趾花樣	114
縫紉各種內建的裝飾性花樣	122
設計一個花樣（我的自創針趾）.....	131









針趾設定表

針趾的應用，針趾長度、幅度以及雙針能不能使用等，都會在下列的實用的針趾的表格中列出。

實用的針趾

針趾名稱	花樣	壓布腳	用途	針趾幅度 [mm (inch)]		針趾長度 [mm (inch)]		可否使用雙針	倒退縫 / 自動止針 加強縫紉	可否使用均勻送布壓腳
				自動	手動	自動	手動			
直線縫	左針位	1	J 基本縫紉、抽細摺、摺飾或其他	0.0 (0)	0.0-7.0 (0-1/4)	2.5 (3/32)	0.2-5.0 (1/64-3/16)	是 (J)	倒退縫	否
		2	J 基本縫紉和縫紉細褶或褶飾縫	0.0 (0)	0.0-7.0 (0-1/4)	2.5 (3/32)	0.2-5.0 (1/64-3/16)	是 (J)	止針倒退縫	是
	中針位	3	J/1 車拉鍊、基本縫紉、摺飾或褶飾縫等	3.5 (1/8)	0.0-7.0 (0-1/4)	2.5 (3/32)	0.2-5.0 (1/64-3/16)	是 (J)	倒退縫	否
三重直線縫	4	J 車袖子、縫紉彈性布料、縫紉伸縮性布料和裝飾性花樣	0.0 (0)	0.0-7.0 (0-1/4)	2.5 (3/32)	1.5-4.0 (1/16-3/16)	是 (J)	止針倒退縫	否	
伸縮縫	5	J 縫紉伸縮性布料和裝飾性花樣	1.0 (1/16)	1.0-3.0 (1/16-1/8)	2.5 (3/32)	1.0-4.0 (1/16-3/16)	是 (J)	止針倒退縫	否	
疏縫	6	J 暫時固定布料	0.0 (0)	0.0-7.0 (0-1/4)	-	-	否	止針倒退縫	否	
鋸齒縫	中針位	7	J 布邊縫與安裝貼布	3.5 (1/8)	0.0-7.0 (0-1/4)	1.4 (1/16)	0.0-4.0 (0-3/16)	是 (J)	倒退縫	否
	右針位	8	J 將從右針位開始縫紉	3.5 (1/8)	2.5-5.0 (3/32-3/16)	1.4 (1/16)	0.3-4.0 (1/64-3/16)	是 (J)	止針倒退縫	是
2 段式鋸齒縫	9	J 普通的及彈性布料的布邊鬆緊帶、綴補及其他	5.0 (3/16)	1.5-7.0 (1/16-1/4)	1.0 (1/16)	0.2-4.0 (1/64-3/16)	是 (J)	止針倒退縫	是	
3 段式鋸齒縫	10	J 普通的及彈性布料的布邊、鬆緊帶、綴補及其他	5.0 (3/16)	1.5-7.0 (1/16-1/4)	1.0 (1/16)	0.2-4.0 (1/64-3/16)	是 (J)	止針倒退縫	否	
布邊縫	11	G 薄的或普通的布料拷克	3.5 (1/8)	2.5-5.0 (3/32-3/16)	2.0 (1/16)	1.0-4.0 (1/16-3/16)	否	止針倒退縫	否	
	12	G 厚的布料拷克	5.0 (3/16)	2.5-5.0 (3/32-3/16)	2.5 (3/32)	1.0-4.0 (1/16-3/16)	否	止針倒退縫	否	
	13	G 厚的布料拷克和裝飾	5.0 (3/16)	3.5-5.0 (1/8-3/16)	2.5 (3/32)	1.0-4.0 (1/16-3/16)	否	止針倒退縫	否	
	14	J 彈性布料拷克	5.0 (3/16)	0.0-7.0 (0-1/4)	2.5 (3/32)	0.5-4.0 (1/32-3/16)	是 (J)	止針倒退縫	否	
	15	J 厚的或彈性的布料拷克	5.0 (3/16)	0.0-7.0 (0-1/4)	2.5 (3/32)	0.5-4.0 (1/32-3/16)	是 (J)	止針倒退縫	否	
	16	J 彈性布料拷克和裝飾	4.0 (3/16)	0.0-7.0 (0-1/4)	4.0 (3/16)	1.0-4.0 (1/16-3/16)	是 (J)	止針倒退縫	否	

針趾名稱	花樣	壓布腳	用途	針趾幅度 [mm (inch)]		針趾長度 [mm (inch)]		可否 使用 雙針	倒退縫 / 自動止針 加強縫紉	可否 使用 均勻 送布 壓腳
				自動	手動	自動	手動			
暗針縫		R	暗針縫普通布料的綴補縫紉	00	3← - →3	2.0 (1/16)	1.0-3.5 (1/16-1/8)	否	止針倒退縫	否
		R	適用於伸縮性布料的暗針縫	00	3← - →3	2.0 (1/16)	1.0-3.5 (1/16-1/8)	否	止針倒退縫	否
貼布縫		J	貼布縫針趾	3.5 (1/8)	2.5-7.0 (3/32-1/4)	2.5 (3/32)	1.6-4.0 (1/16-3/16)	是 (J)	止針倒退縫	否
貝殼縫		J	貝殼縫	4.0 (3/16)	0.0-7.0 (0-1/4)	2.5 (3/32)	0.2-4.0 (1/64-3/16)	是 (J)	止針倒退縫	否
直線接合縫		J	適用於直線接合 (從壓布腳的右側邊緣到針位之間的距離為縫份 6.5 mm (1/4 inch))	5.5 (7/32)	0.0-7.0 (0-1/4)	2.0 (1/16)	0.2-5.0 (1/64-3/16)	否	止針倒退縫	否
		J	適用於直線接合 (從壓布腳的左側邊緣到針位之間的距離為縫份 6.5 mm (1/4 inch))	1.5 (1/16)	0.0-7.0 (0-1/4)	2.0 (1/16)	0.2-5.0 (1/64-3/16)	否	止針倒退縫	是
仿手縫花樣		J	此直線花樣有類似手縫的效果	0.0 (0)	0.0-7.0 (0-1/4)	2.5 (3/32)	1.0-4.0 (1/16-3/16)	否	止針倒退縫	否
鋸齒縫 (壓線用)		J	適用於安裝貼布、自由壓線、緞繡縫紉等	3.5 (1/8)	0.0-7.0 (0-1/4)	1.4 (1/16)	0.0-4.0 (0-3/16)	否	止針倒退縫	是
貼布縫 (壓線用)		J	適用於安裝貼布和鑲邊	1.5 (1/16)	0.5-3.5 (1/32-1/8)	1.8 (1/16)	1.0-4.0 (1/16-3/16)	否	止針倒退縫	否
壓線用 (壓線縫)		J	用於作品底部壓線 (壓線縫)	7.0 (1/4)	1.0-7.0 (1/16-1/4)	1.6 (1/16)	1.0-4.0 (1/16-3/16)	否	止針倒退縫	否
彎月縫		N	彎月縫	5.0 (3/16)	2.5-7.0 (3/32-1/4)	0.5 (1/32)	0.1-1.0 (1/64-1/16)	是 (J)	止針倒退縫	否
拼合縫		J	拼合與裝飾性花樣	4.0 (3/16)	0.0-7.0 (0-1/4)	1.2 (1/16)	0.2-4.0 (1/64-3/16)	是 (J)	止針倒退縫	否
		J	拼合布料、用於袋子或其他類似的裝飾針趾與縫紉應用，例如，手織品	5.0 (3/16)	2.5-7.0 (3/32-1/4)	2.5 (3/32)	1.0-4.0 (1/16-3/16)	是 (J)	止針倒退縫	否
		J	拼合與裝飾性花樣	5.0 (3/16)	0.0-7.0 (0-1/4)	1.2 (1/16)	0.2-4.0 (1/64-3/16)	是 (J)	止針倒退縫	否
衣褶裝飾縫		J	衣褶裝飾縫與裝飾性花樣	5.0 (3/16)	0.0-7.0 (0-1/4)	1.6 (1/16)	1.0-4.0 (1/16-3/16)	是 (J)	止針倒退縫	否
抽紗縫		J	抽紗縫紉與裝飾性花樣	5.0 (3/16)	0.0-7.0 (0-1/4)	2.5 (3/32)	1.0-4.0 (1/16-3/16)	是 (J)	止針倒退縫	否
		J	抽紗縫紉與裝飾性花樣	5.0 (3/16)	2.5-7.0 (3/32-1/4)	2.5 (3/32)	1.0-4.0 (1/16-3/16)	是 (J)	止針倒退縫	否
鬆緊帶縫紉		J	適用於車縫鬆緊帶到伸縮性布料	4.0 (3/16)	0.0-7.0 (0-1/4)	1.0 (1/16)	0.2-4.0 (1/64-3/16)	是 (J)	止針倒退縫	否

針趾名稱	花樣	壓布腳	用途	針趾幅度 [mm (inch)]		針趾長度 [mm (inch)]		可否 使用 雙針	倒退縫 / 自動止針 加強縫紉	可否 使用 均勻 送布 壓腳
				自動	手動	自動	手動			
裝飾性花樣		J	裝飾性花樣	4.0 (3/16)	0.0-7.0 (0-1/4)	3.0 (1/8)	2.0-4.0 (1/16-3/16)	否	止針倒退縫	否
		J	裝飾性花樣	4.0 (3/16)	0.0-7.0 (0-1/4)	2.5 (3/32)	1.0-4.0 (1/16-3/16)	是 (J)	止針倒退縫	否
		J	裝飾性花樣	5.5 (7/32)	0.0-7.0 (0-1/4)	1.6 (1/16)	1.0-4.0 (1/16-3/16)	是 (J)	止針倒退縫	否
		N	裝飾性花樣與鬆緊帶縫紉	5.0 (3/16)	1.5-7.0 (1/16-1/4)	1.0 (1/16)	0.2-4.0 (1/64-3/16)	是 (J)	止針倒退縫	否
		N	縫紉蕾絲，布邊的裝飾、傳家寶花樣及其他	3.5 (1/8)	1.5-7.0 (1/16-1/4)	2.5 (3/32)	1.6-4.0 (1/16-3/16)	否	止針倒退縫	否
		N	布邊的裝飾、傳家寶花樣及其他	6.0 (15/64)	1.5-7.0 (1/16-1/4)	3.0 (1/8)	1.5-4.0 (1/16-3/16)	否	止針倒退縫	否
		N	薄的、普通的與針織的布料等布邊的裝飾、傳家寶花樣及其他	5.0 (3/16)	1.5-7.0 (1/16-1/4)	3.5 (1/8)	1.5-4.0 (1/16-3/16)	否	止針倒退縫	否
		N	薄的、普通的與針織的布料等布邊的裝飾、傳家寶花樣及其他	5.0 (3/16)	1.5-7.0 (1/16-1/4)	4.0 (3/16)	1.5-4.0 (1/16-3/16)	是 (J)	止針倒退縫	否
		N	薄的、普通的與針織的布料等布邊的裝飾、傳家寶花樣及其他	5.0 (3/16)	1.5-7.0 (1/16-1/4)	2.5 (3/32)	1.5-4.0 (1/16-3/16)	是 (J)	止針倒退縫	否
		N	薄的、普通的與針織的布料等布邊的裝飾、傳家寶花樣及其他	5.0 (3/16)	1.5-7.0 (1/16-1/4)	2.0 (1/16)	1.5-4.0 (1/16-3/16)	是 (J)	止針倒退縫	否
		N	布邊的裝飾，緞帶線、傳家寶花樣等	5.0 (3/16)	1.5-7.0 (1/16-1/4)	3.0 (1/8)	1.5-4.0 (1/16-3/16)	是 (J)	止針倒退縫	否
		N	裝飾縫紉、褶飾傳家寶花樣及其他	6.0 (15/64)	1.5-7.0 (1/16-1/4)	1.6 (1/16)	1.0-4.0 (1/16-3/16)	否	止針倒退縫	否
		N	裝飾縫紉、褶飾傳家寶花樣及其他	5.0 (3/16)	1.5-7.0 (1/16-1/4)	1.6 (1/16)	1.0-4.0 (1/16-3/16)	否	止針倒退縫	否

針趾名稱	花樣	壓布腳	用途	針趾幅度 [mm (inch)]		針趾長度 [mm (inch)]		可否使用雙針	倒退縫 / 自動止針 加強縫紉	可否使用均勻送布壓腳
				自動	手動	自動	手動			
釦眼		A	橫式釦眼，適用於薄的和普通的布料	5.0 (3/16)	3.0-5.0 (1/8-3/16)	0.5 (1/32)	0.2-1.0 (1/64-1/16)	否	自動 止針倒退縫	否
		A	橫式釦眼，適用於容易受到拉緊的範圍	5.0 (3/16)	3.0-5.0 (1/8-3/16)	0.5 (1/32)	0.2-1.0 (1/64-1/16)	否	自動 止針倒退縫	否
		A	橫式釦眼，適用於厚布料	5.0 (3/16)	3.0-5.0 (1/8-3/16)	0.5 (1/32)	0.2-1.0 (1/64-1/16)	否	自動 止針倒退縫	否
		A	適用於有裡襯的薄的或普通的布料	5.0 (3/16)	3.0-5.0 (1/8-3/16)	0.5 (1/32)	0.2-1.0 (1/64-1/16)	否	自動 止針倒退縫	否
		A	用於伸縮性布料或針織的布料之開釦眼	6.0 (15/54)	3.0-6.0 (1/8-15/64)	1.0 (1/16)	0.5-2.0 (1/32-1/16)	否	自動 止針倒退縫	否
		A	用於伸縮性布料之開釦眼	6.0 (15/54)	3.0-6.0 (1/8-15/64)	1.5 (1/16)	1.0-3.0 (1/16-1/8)	否	自動 止針倒退縫	否
		A	車出釦眼的形狀	5.0 (3/16)	0.0-6.0 (0-15/64)	2.0 (1/16)	0.2-4.0 (1/64-3/16)	否	自動 止針倒退縫	否
		A	鳳眼，適用厚的或皮質等布料	7.0 (1/4)	3.0-7.0 (1/8-1/4)	0.5 (1/32)	0.3-1.0 (1/64-1/16)	否	自動 止針倒退縫	否
		A	鳳眼，適用於普通到厚的布料拷克	7.0 (1/4)	3.0-7.0 (1/8-1/4)	0.5 (1/32)	0.3-1.0 (1/64-1/16)	否	自動 止針倒退縫	否
		A	橫式釦眼，適用厚的或皮質等布料	7.0 (1/4)	3.0-7.0 (1/8-1/4)	0.5 (1/32)	0.3-1.0 (1/64-1/16)	否	自動 止針倒退縫	否
綴補縫		A	普通布料的綴補縫紉	7.0 (1/4)	2.5-7.0 (3/32-1/4)	2.0 (1/16)	0.4-2.5 (1/64-3/32)	否	自動 止針倒退縫	否
		A	厚重布料的綴補縫紉	7.0 (1/4)	2.5-7.0 (3/32-1/4)	2.0 (1/16)	0.4-2.5 (1/64-3/32)	否	自動 止針倒退縫	否
重趾縫		A	加強口袋開端與縫份容易變鬆的地方	2.0 (1/16)	1.0-3.0 (1/16-1/8)	0.4 (1/64)	0.3-1.0 (1/64-1/16)	否	自動 止針倒退縫	否
鈕釦縫		M	縫紉鈕釦	3.5 (1/8)	2.5-4.5 (3/32-3/16)	-	-	否	自動 止針倒退縫	否
裝飾孔		N	用於帶子上製作裝飾孔等	7.0 (1/4)	7.0 · 6.0 · 5.0 (1/4, 15/64, 3/16)	7.0 (1/4)	7.0 · 6.0 · 5.0 (1/4, 15/64, 3/16)	否	自動 止針倒退縫	否
裁邊器 ^{*1}		S	當裁剪布邊時，可車縫直線	0.0 (0)	0.0-2.5 (0-3/32)	2.5 (3/32)	0.2-5.0 (1/64-3/16)	否	止針倒退縫	否
		S	當裁剪布邊時，可車縫鋸齒縫花樣	3.5 (1/8)	3.5-5.0 (1/8-3/16)	1.4 (1/16)	0.0-4.0 (0-3/16)	否	止針倒退縫	否
		S	當裁剪布邊時，可在薄的與普通的布料上車縫鋸齒縫花樣	3.5 (1/8)	3.5-5.0 (1/8-3/16)	2.0 (1/16)	1.0-4.0 (1/16-3/16)	否	止針倒退縫	否
		S	厚布料拷克兼裁布邊	5.0 (3/16)	3.5-5.0 (1/8-3/16)	2.5 (3/32)	1.0-4.0 (1/16-3/16)	否	止針倒退縫	否
		S	普通的或厚的布料拷克兼裁布邊	5.0 (3/16)	3.5-5.0 (1/8-3/16)	2.5 (3/32)	1.0-4.0 (1/16-3/16)	否	止針倒退縫	否

*1：側邊切線為選用。

其他的針趾花樣

針趾類型	花樣										壓布腳	可否使用雙針	花樣尺寸	可否調整針趾密度	可否調整針趾長度/幅度	左右跳動
裝飾性針趾	1	2	3	4	5	6	7	8	9	10	N	否	-	否	是	是
	11	12	13	14	15	16	17	18	19	20						
	21	22	23	24	25	26	27	28	29	30*						
緞繡針趾	1	2	3	4	5	6	7	8	9	10	N	是	-	否	是	是
	11	12	13	14	15	16										
十字繡針趾	1	2	3	4**	5**	6**	7**				N	否	-	否	是 (** 不可能)	是
裝飾性緞繡針趾	1	2	3	4	5	6	7	8	9		N	否	-	是	是 (僅限長度)	是
組合的實用針趾	1	2	3	4	5	6***	7	8	9	10	N	否	-	否	是 (*** 僅限長度)	是
	11	12	13	14	15	16	17	18	19	20						
	21	22	23	24	25	26	27	28	29	30						
	31	32	33	34	35	36	37	38	39							

* 花樣是做為調整用



針趾類型	花樣										壓布腳	可否使用雙針	花樣尺寸	可調整針趾密度	可調整的花樣針趾長度/幅度	左右跳動
字元針趾 (歌德式字體)	1	2	3	4	5	6	7	8	9	10	N	否	大、小	否	否	是
	A	B	C	D	E	F	G	H	I	J						
	11	12	13	14	15	16	17	18	19	20						
	K	L	M	N	O	P	Q	R	S	T						
	21	22	23	24	25	26	27	28	29	30						
	U	V	W	X	Y	Z	0	1	2	3						
	31	32	33	34	35	36	37	38	39	40						
4	5	6	7	8	9	&	?	!	-							
41	42	43	44	45	46	47	48	49	50							
-	()	'	.	,	Ä	À	Æ	Ñ							
51	52	53	54	55												
Ö	Ø	Ç	Ü	ß												
字元針趾 (手寫式字體)	1	2	3	4	5	6	7	8	9	10	N	否	大	否	否	是
	A	B	C	D	E	F	G	H	I	J						
	11	12	13	14	15	16	17	18	19	20						
	K	L	M	N	O	P	Q	R	S	T						
	21	22	23	24	25	26	27	28	29	30						
	U	V	W	X	Y	Z	0	1	2	3						
	31	32	33	34	35	36	37	38	39	40						
4	5	6	7	8	9	&	?	!	-							
41	42	43	44	45	46	47	48	49	50							
-	()	'	.	,	Ä	À	Æ	Ñ							
51	52	53	54	55												
Ö	Ø	Ç	Ü	ß												
字元針趾 (中空式字體)	1	2	3	4	5	6	7	8	9	10	N	否	大、小	否	否	是
	A	B	C	D	E	F	G	H	I	J						
	11	12	13	14	15	16	17	18	19	20						
	K	L	M	N	O	P	Q	R	S	T						
	21	22	23	24	25	26	27	28	29	30						
	U	V	W	X	Y	Z	0	1	2	3						
	31	32	33	34	35	36	37	38	39	40						
4	5	6	7	8	9	&	?	!	-							
41	42	43	44	45	46	47	48	49	50							
-	()	'	.	,	Ä	À	Æ	Ñ							
51	52	53	54	55												
Ö	Ø	Ç	Ü	ß												

車布邊

沿著布料裁剪過的邊緣縫紉布邊縫針趾，可預防布料磨損。共有 15 種可用的布邊縫針趾。請依照縫紉布邊縫針趾的程序說明來使用壓布腳。

使用布邊壓布腳 “G”，來縫紉布邊縫針趾

共有 3 種布邊縫針趾，可以使用布邊壓布腳 “G” 來車布邊。

針趾名稱	花樣	用途	針趾幅度 [mm (inch)]		針趾長度 [mm (inch)]		壓布腳
			自動	手動	自動	手動	
布邊縫	11 	預防普通厚度布料與薄布料的布邊磨損	3.5 (1/8)	2.5-5.0 (3/32-3/16)	2.0 (1/16)	1.0-4.0 (1/16-3/16)	G
	12 	預防易磨損的布料和厚布料的布邊磨損	5.0 (3/16)		2.5 (3/32)		
	13 		3.5-5.0 (1/8-3/16)				

 小心

● 更換壓布腳之前，請務必關閉主電源開關。否則，如果意外按下 ⊕（手控停動按鈕）且機器開始縫紉的話，可能會造成傷害。

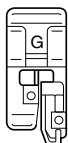
1 更換車布邊壓布腳 “G”。

- 詳情請參閱 “更換壓布腳”（第 43 頁）。

2 選擇一個針趾。

- 詳情請參閱 “選擇針趾”（第 51 頁）。

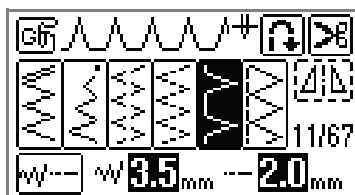
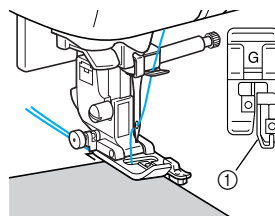
3 讓布料邊緣靠緊布邊壓布腳的導引板，然後放下壓布腳拉柄。

① 導引板

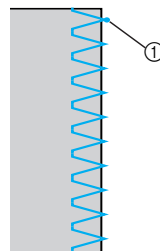
4 讓布邊沿著壓布腳的導引板縫紉。

① 落針位置

使用萬用壓布腳“J”，來縫紉布邊縫針趾

共有 7 種布邊縫針趾，可以使用萬用壓布腳“J”來車布邊。

針趾名稱	花樣	用途	針趾幅度 [mm (inch)]		針趾長度 [mm (inch)]		壓布腳
			自動	手動	自動	手動	
鋸齒縫 (中針位)		預防布邊磨損 (中基線 / 迴針縫紉)	3.5 (1/8)	0.0-7.0 (0-1/4)	1.4 (1/16)	0.0-4.0 (0-3/16)	J
鋸齒縫 (右針位)		預防布邊磨損 (右基線 / 原地止針縫紉)		2.5-5.0 (3/32-3/16)		0.3-4.0 (1/64-3/16)	
2 段式點狀鋸齒縫		預防厚布料和伸縮性布料的布邊磨損	5.0 (3/16)	1.5-7.0 (1/16-1/4)	1.0 (1/16)	0.2-4.0 (1/64-3/16)	
3 段式點狀鋸齒縫							
布邊縫		預防伸縮性布料的布邊磨損	4.0 (3/16)	0.0-7.0 (0-1/4)	2.5 (3/32)	0.5-4.0 (1/32-3/16)	
		預防厚布料和伸縮性布料的布邊磨損					
		預防伸縮性布料的布邊磨損				4.0 (3/16)	

3

⚠️ 小心

- 更換壓布腳之前，請務必關閉主電源開關。否則，如果意外按下 Ⓣ (手控停動按鈕) 且機器開始縫紉的話，可能會造成傷害。

1 更換萬用壓布腳“J”。

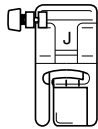

- 有關更換壓布腳的詳情，請參閱“更換壓布腳”(第 43 頁)。

2 選擇一個針趾。

- 詳情請參閱“選擇針趾”(第 51 頁)。

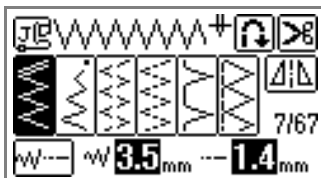

3 縫紉時，讓落針位置稍微落在布邊的外側。

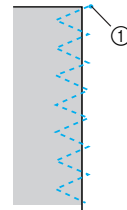
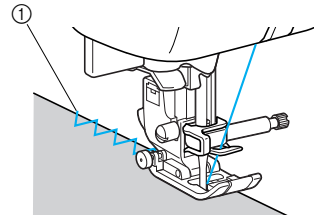

① 落針位置

使用選用的裁邊器拷克布邊

若使用選用的裁邊器，您可以一邊裁切布料，一邊拷克布邊。共有 5 種布邊縫針趾，可以使用裁邊器來車布邊。

針趾名稱	花樣	用途	針趾幅度 [mm (inch)]		針趾長度 [mm (inch)]		壓布腳
			自動	手動	自動	手動	
裁邊器	63 	當裁剪布邊時，可車縫直線	0.0 (0)	0.0-2.5 (0-3/32)	2.5 (3/32)	0.2-5.0 (1/64-3/16)	S
	64 	當裁剪布邊時，可車縫鋸齒縫花樣	3.5 (1/8)	3.5-5.0 (1/8-3/16)	1.4 (1/16)	0.0-4.0 (0-3/16)	
	65 	預防薄布料和普通厚度布料的布邊磨損，可一邊裁剪布料，一邊拷克			2.0 (1/16)	1.0-4.0 (1/16-3/16)	
	66 	預防厚布料的布邊磨損，可一邊裁剪布料，一邊拷克	5.0 (3/16)	2.5 (3/32)			
	67 	預防厚布料的布邊磨損，可一邊裁剪布料，一邊拷克					

⚠️ 小心

- 更換壓布腳之前，請務必關閉主電源開關。否則，如果意外按下 ⏸️（手控停動按鈕）且機器開始縫紉的話，可能會造成傷害。

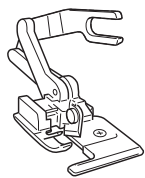

注意

- 當裝上裁邊器時，請使用手動穿線。或是先使用“自動穿線裝置”，穿好線之後，再裝上裁邊器。

1

取下原有的壓布腳。

- 有關更換壓布腳的詳情，請參閱“更換壓布腳”（第 43 頁）。

2

將裁邊器的動作拉柄前端的分叉部份，套入針留螺絲上。

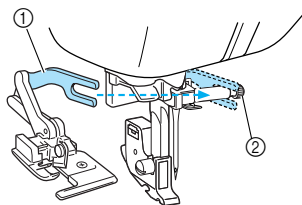

- ① 分叉部份
- ② 針留螺絲

3

將裁邊器上的固定栓，對準壓布腳腳脛的凹槽，然後放下壓布腳拉柄，讓腳脛扣住裁邊器。

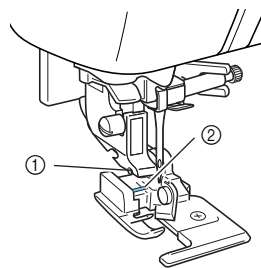

- ① 壓布腳腳脛的凹槽
- ② 固定栓

▶ 此時，裁邊器已安裝完成。

4 抬起壓布腳拉柄，確認裁邊器已安裝牢固。

5 讓上線繞入裁邊器底下，並往縫紉機的後方拉出。

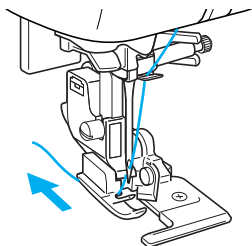

6 選擇一個針趾。

● 詳情請參閱“選擇針趾”(第 51 頁)。

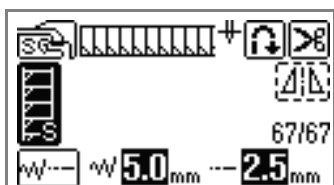
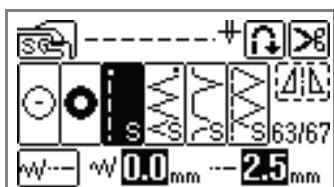

7 在布料上剪出一道約 2 cm (3/4 inch) 長的缺口。

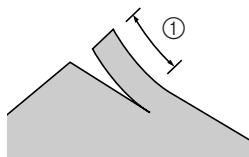

① 2 cm (3/4 inch)

8 把布料放置於裁邊器上。
將要裁掉的部份，應放在裁邊器的導引板上。

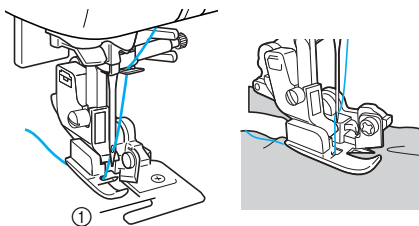

① 導引板



備註

● 假如布料沒有放置正確，將無法裁布。

9 放下壓布腳拉柄，開始縫紉。

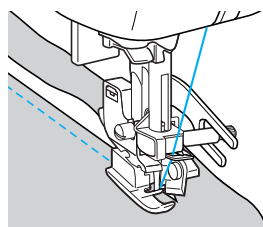

▶ 當縫紉針趾時，裁邊器會預留一定的縫份裁布。



備註

● 如果以直線縫紉針趾 63 , 縫份應約為 5 mm (3/16 inch)。

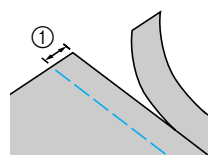





① 5 mm (3/16 inch)

- 裁邊器可裁下一層 13 盎司的丹寧布。
- 使用完畢後，請將裁邊器上的灰塵和線屑清理乾淨。
- 假如裁邊器長時間沒有裁布時，請使用一塊破布，並注入少許的針車油來擦拭裁邊器的裁刀邊緣。

基本的針趾

直線縫針趾，是適用於縫紉普通的接合。共有 5 種有用的基本針趾。

針趾名稱	花樣	用途	針趾幅度 [mm (inch)]		針趾長度 [mm (inch)]		壓布腳
			自動	手動	自動	手動	
疏縫		暫時固定布料			-	-	J
直線縫 (左針位)		基本縫紉和縫紉抽細褶或褶飾縫等 (左基線 / 迴針縫紉)	0.0 (0)	0.0-7.0 (0-1/4)	2.5 (3/32)	0.2-5.0 (1/64-3/16)	
		基本縫紉和縫紉抽細褶或褶飾縫等 (左基線 / 原地自動止針縫紉)					
直線縫 (中針位)		基本縫紉和縫紉抽細褶或褶飾縫等 (中基線 / 迴針縫紉)	3.5 (1/8)				
三重直線縫		加強縫合效果和縫紉伸縮性布料	0.0 (0)			1.5-4.0 (1/16-3/16)	

! 小心

- 更換壓布腳之前，請務必關閉主電源開關。否則，如果意外按下 ⓑ (手控停動按鈕) 且機器開始縫紉的話，可能會造成傷害。

疏縫針趾

- 1 更換萬用壓布腳 “J”。
 - 有關更換壓布腳的詳情，請參閱 “更換壓布腳” (第 43 頁)。

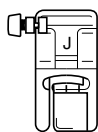

- 2 選擇針趾 。
 - 詳情請參閱 “選擇針趾” (第 51 頁)。

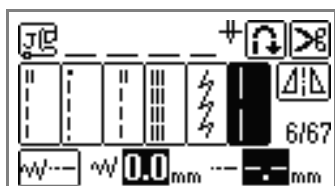

- 3 開始縫紉。
 - 詳情請參閱 “開始縫紉” (第 55 頁)。

基本的針趾

- 1 使用疏縫或珠針，將兩片布料一起固定。
- 2 更換萬用壓布腳 “J”。

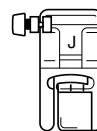

- 有關更換壓布腳的詳情，請參閱 “更換壓布腳” (第 43 頁)。
- 3 選擇一個針趾。
 - 詳情請參閱 “選擇針趾” (第 51 頁)。

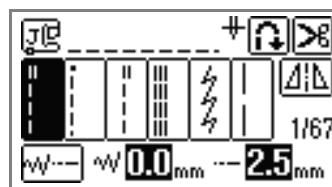

4 降下車針，讓車針落在布料上的針趾的起點。

5 開始縫紉。

- 詳情請參閱“開始縫紉”（第 55 頁）。
- 有關迴針縫紉 / 原地止針縫紉功能的詳情，請參閱“讓針趾牢固”（第 57 頁）。

6 當縫紉完成後，請將線切斷。

- 詳情請參閱“切線”（第 59 頁）。

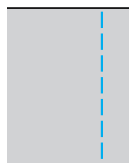

■ 如何改變針位

用於基準線的針位與直線針趾（左針位）及和直線針趾（中針位）不同。

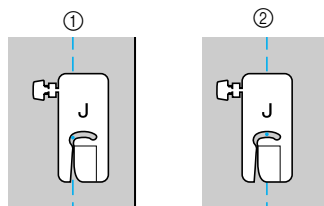

- ① 直線縫（左針位）
- ② 直線縫（中針位）

當直線（左針位）的針趾幅度，是設定在標準設定（0.0 mm）時，從針位到壓布腳右側邊緣的距離為 12 mm（1/2 inch）。假如調整針趾幅度（可調範圍為 0 至 7.0 mm（1/4 inch）之間），針位也將會跟著改變。經由改變幅度，並將壓布腳的右側邊緣對齊布邊縫紉，如此即可縫紉出具有固定寬度的縫份。

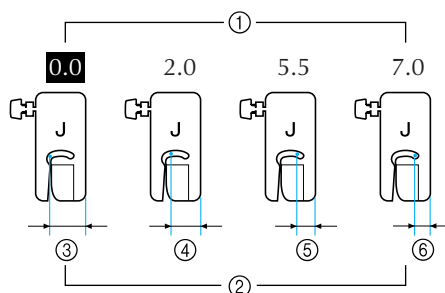

- ① 針趾幅度設定
- ② 從針位到壓布腳右側邊緣的距離
- ③ 12.0 mm（1/2 inch）
- ④ 10.0 mm（3/8 inch）
- ⑤ 6.5 mm（1/4 inch）
- ⑥ 5.0 mm（3/16 inch）

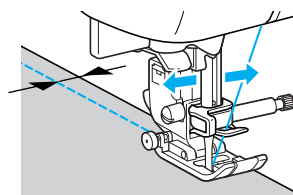

- 詳情請參閱“調整針趾幅度”（第 61 頁）。

暗針縫

可用來牢固褲子或裙子等底部的反摺車縫。共有 2 種有用的暗針縫針趾。

針趾名稱	花樣	用途	針趾幅度 [mm (inch)]		針趾長度 [mm (inch)]		壓布腳
			自動	手動	自動	手動	
暗針縫	17 	適用於普通布料的暗針縫	00	3← - →3	2.0 (1/16)	1.0-3.5 (1/16-1/8)	R
	18 	適用於伸縮性布料的暗針縫					

⚠ 小心

● 更換壓布腳之前，請務必關閉主電源開關。否則，如果意外按下 ⏹（手控停動按鈕）且機器開始縫紉的話，可能會造成傷害。

請依照下列的步驟縫紉暗針縫。



備註

● 當筒狀布料的尺寸太小無法滑入巧臂，或者當長度太短時將無法送布，且將無法獲得預期的結果。

1 將裙子或褲子翻面。

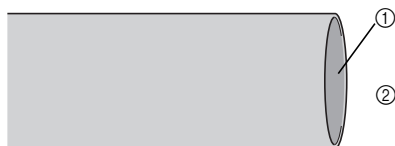

- ① 布料正面
- ② 底面

2 沿著想要的摺邊反摺布料，然後按壓。

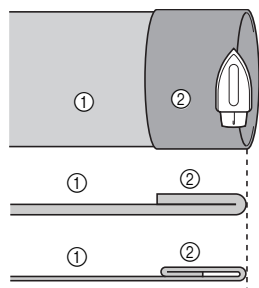

< 厚布料 >

< 普通布料 >

< 與側邊的距離 >

- ① 布料反面
- ② 布料正面

3 使用粉土筆在離布料邊緣約 5 mm (3/16 inch) 處做一個記號，然後疏縫。

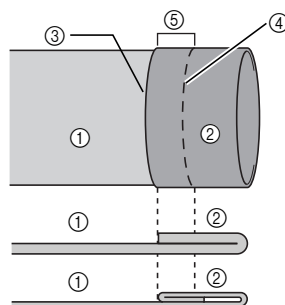

< 厚布料 >

< 普通布料 >

< 與側邊的距離 >

- ① 布料反面
- ② 布料正面
- ③ 布料邊緣
- ④ 疏縫針趾
- ⑤ 5 mm (3/16 inch)

4 將布料沿著對角線摺疊。

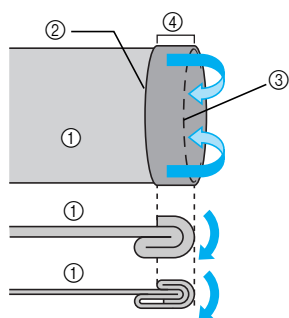

< 與側邊的距離 >

- ① 布料反面
- ② 布料邊緣
- ③ 疏縫針趾
- ④ 5 mm (3/16 inch)

5 攤開布料邊緣，以反面朝上的方式放置布料。

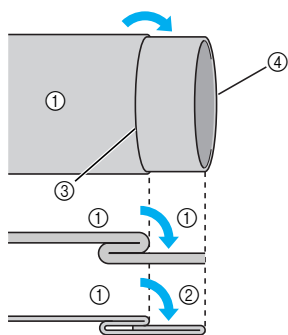

< 與側邊的距離 >

- ① 布料反面
- ② 布料正面
- ③ 疏縫
- ④ 布料邊緣

6 更換暗針縫壓布腳 “R”。

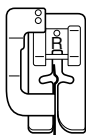

- 有關更換壓布腳的詳情，請參閱 “更換壓布腳” (第 43 頁)。

7 選擇一個針趾。

- 詳情請參閱 “選擇針趾” (第 51 頁)。

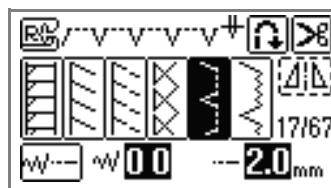

8 取出零配件盒，即可使用巧臂縫紉。

- 有關巧臂縫紉的詳情，請參閱 “使用巧臂縫紉” (第 46 頁)。

9 將想要縫紉的部分套進巧臂裡，確認已經正確裝入布料，然後開始縫紉。

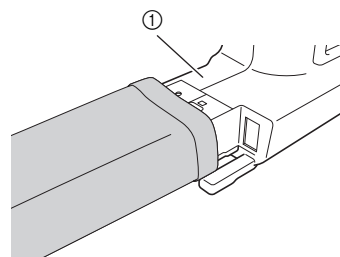

- ① 巧臂

10 讓布料的摺邊，緊靠著壓布腳導引板。然後放下壓布腳拉柄。

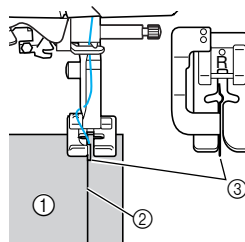

- ① 布料反面
- ② 反摺的摺邊
- ③ 導引板

- 11** 調整針趾幅度，直到車針能夠稍微車住反摺的摺邊處。

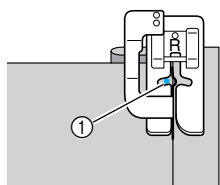

① 落針位置

當您想要改變落針位置時，請升起車針，然後調整針趾幅度。

針趾幅度

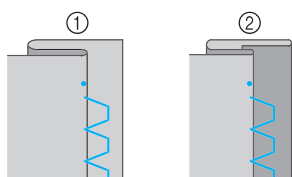
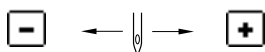

- ① 厚布料
② 普通布料

■ 假如車針車住摺邊太多

請壓按針趾幅度設定鍵的 **+** 鍵，來調整寬幅，使車針能稍微車住摺邊。

< 厚布料 >

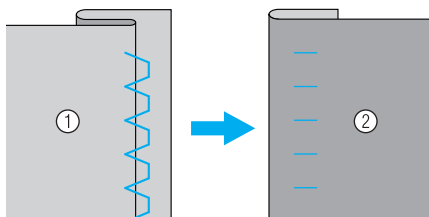

< 普通布料 >

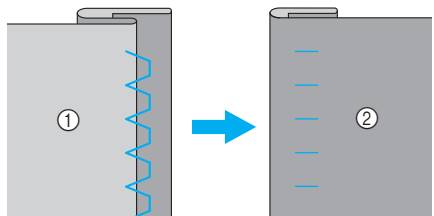

- ① 布料反面
② 布料正面

■ 假如車針沒有車住摺邊

請壓按針趾幅度設定鍵的 **-** 鍵，來調整寬幅，使車針能稍微車住摺邊。

< 厚布料 >

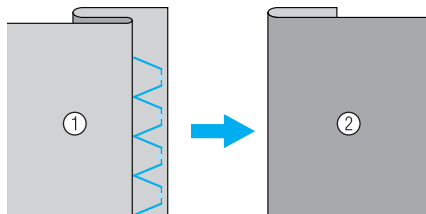

< 普通布料 >

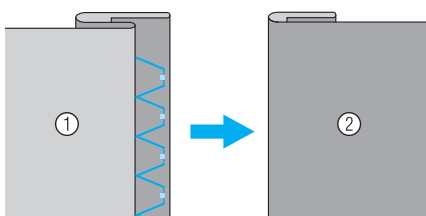

- ① 布料反面
② 布料正面



備註

- 詳情請參閱“調整針趾幅度”（第 61 頁）。

- 12** 縫紉布料，並保持著讓摺邊緊靠著壓布腳導引板。

- 13** 取出疏縫針趾，並將布料翻面。

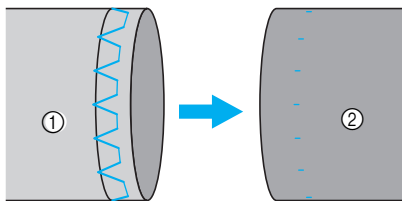

- ① 布料反面
② 布料正面

開釦眼 / 縫鈕釦

您可以使用縫紉機來縫紉釦眼與鈕釦。共有 10 種可用的一步驟開釦眼的針趾花樣，另外還有一種縫紉鈕釦的針趾花樣。

針趾名稱	花樣	用途	針趾幅度 [mm (inch)]		針趾長度 [mm (inch)]		壓布腳
			自動	手動	自動	手動	
釦眼針趾	48 	橫式釦眼，使用於薄的和普通的布料	5.0 (3/16)	3.0-5.0 (1/8-3/16)	0.5 (1/32)	0.2-1.0 (1/64-1/16)	A
	49 	橫式釦眼，使用於容易受到拉緊的範圍					
	50 	橫式釦眼，使用於厚布料					
	51 	用於輕的到普通厚的布料之開釦眼					
	52 	用於伸縮性布料或針織的布料之開釦眼	6.0 (15/64)	3.0-6.0 (1/8-15/64)	1.0 (1/16)	0.5-2.0 (1/32-1/16)	
	53 	用於伸縮性布料之開釦眼			1.5 (1/16)	1.0-3.0 (1/16-1/8)	
	54 	車出釦眼的形狀	5.0 (3/16)	0.0-6.0 (0-15/64)	2.0 (1/16)	0.2-4.0 (1/64-3/16)	
	55 	鳳眼，用於厚的或長毛布料之開釦眼	7.0 (1/4)	3.0-7.0 (1/8-1/4)	0.5 (1/32)	0.3-1.0 (1/64-1/16)	
	56 	鳳眼，用於普通的到厚的布料之開釦眼					
	57 	橫式釦眼，用於厚的或長毛布料之開釦眼					
鈕釦縫	61 	縫紉鈕釦	3.5 (1/8)	2.5-4.5 (3/32-3/16)	-	-	M

如何開釦眼

釦眼可開的最大長度為 28 mm (1-1/8 inches) (鈕釦的直徑+厚度)。

從壓布腳到背面的開釦眼的縫紉動作，順序如下所示。

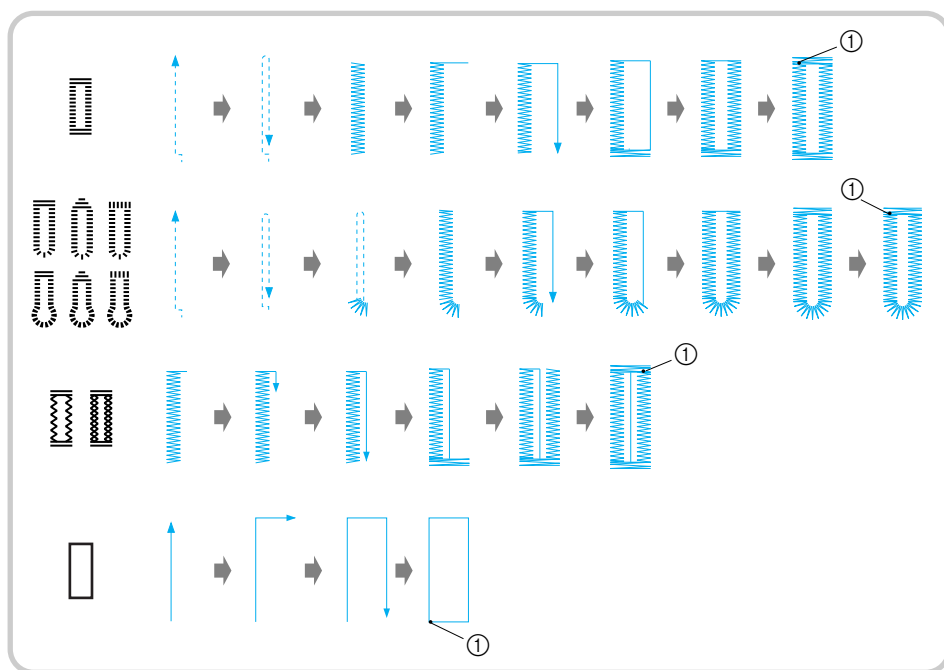

① 原地自動止針處

小心

● 更換壓布腳之前，請務必關閉主電源開關。否則，如果意外按下 Ⓢ (手控停動按鈕) 且機器開始縫紉的話，可能會造成傷害。

開釦眼壓布腳 “A” 的各部位名稱，以及開釦眼的方法，都將於下面指示說明。

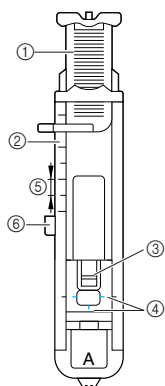

- ① 鈕釦座
- ② 壓布腳刻度
- ③ 壓布腳
- ④ 參考標記
- ⑤ 5 mm (3/16 inch)
- ⑥ 托架

1 使用粉土筆在布料上標明位置與釦眼的長度。

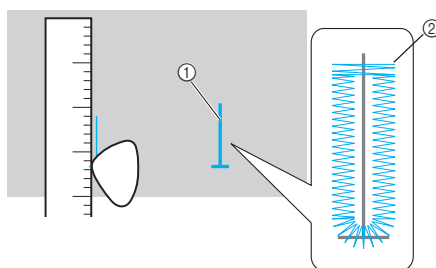

- ① 布料上的記號
- ② 開釦眼

- 2** 拉開開釦眼壓布腳“A”上的鈕釦座，將鈕釦放入鈕釦座中，再夾緊鈕釦座。

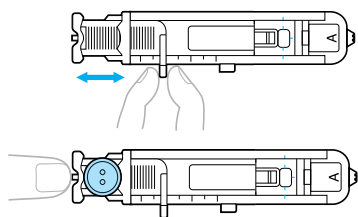

■ 當鈕釦無法放進鈕釦座時

增加直徑與鈕釦的厚度，然後設定鈕釦座到計算出來的長度。(壓布腳上每個刻度之間的距離為 5 mm (3/16 inch))

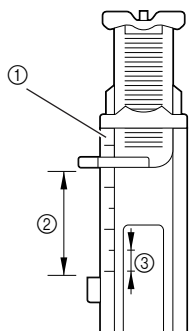

- ① 壓布腳刻度
- ② 開釦眼的長度 (鈕釦的直徑 + 厚度)
- ③ 5 mm (3/16 inch)

範例：

一顆直徑 15 mm (9/16 inch)，厚度 10 mm (3/8 inch) 的鈕釦，其鈕釦座必須打開到 25 mm (1 inch)。

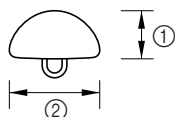

- ① 10 mm (3/8 inch)
- ② 15 mm (9/16 inch)

▶ 此時，開釦眼的尺寸已設定完成。

- 3** 換裝開釦眼壓布腳“A”。

- 有關更換壓布腳的詳情，請參閱“更換壓布腳”(第 43 頁)。

- 4** 選擇一個針趾。

- 詳情請參閱“選擇針趾”(第 51 頁)。

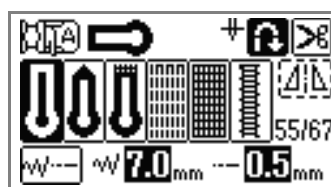
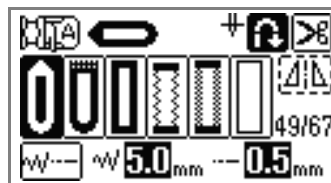
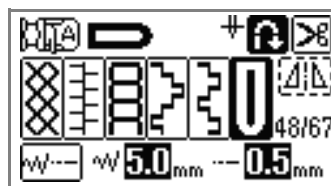

- 5** 抬起壓布腳，調整布料，使開釦眼壓布腳上的紅色標記對準釦眼位置標記的開始處，放下壓布腳拉柄。

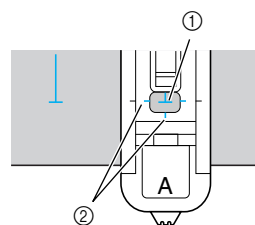

- ① 布面上的記號 (正面)
- ② 開釦眼壓布腳上的紅色標記

- 請將上線穿過壓布腳的洞孔中。

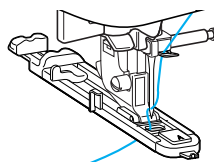



注意

- 對齊標記時，切勿將車針放下到布料。否則可能無法獲得想要的結果。
- 當放下壓布腳時，請勿去推擠壓布腳的前方部位。

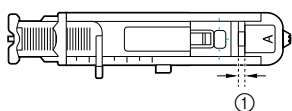
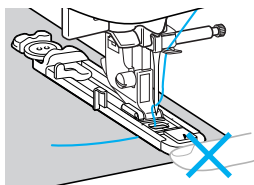

① 請勿縮減這個間隙。

6 將自動開釦眼拉柄往下拉到底。

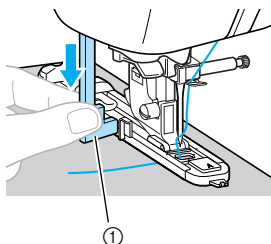

① 開釦眼拉柄

請將開釦眼拉柄放置在壓布腳上的托架後面。

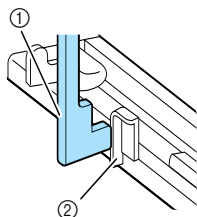

① 開釦眼拉柄
② 托架

7 左手輕輕拉著上線，然後開始縫紉。

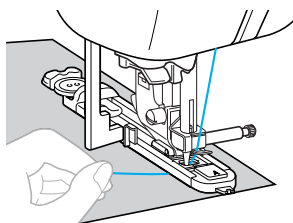

▶ 縫紉完成後，縫紉機將會自動縫紉補強針趾，然後停止。

8 按壓 ⊗ (自動切線按鈕) 一次。

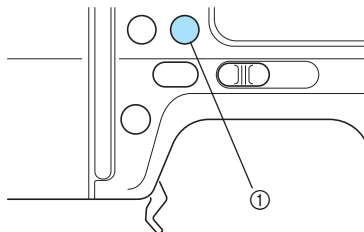

① 自動切線按鈕

▶ 車針會自動升起，而車線將會被切斷。

9 抬起壓布腳拉柄，然後取下布料。



備註

- 如果有設定程式切線功能，縫紉機將縫紉自動止針縫紉，然後在針趾結束時自動切線。請參閱“自動切線”(第 65 頁)。
- 當您使用縫紉機側邊的切線器或小剪刀來切線時，請先按壓 ⊕ (針位上下調整按鈕) 一次，然後上升壓布腳拉柄並將布料拉至縫紉機左側後再切線。請參閱“使用切線器”(第 60 頁)。

10 將開釦眼拉柄往上收回到原來位置。

11 沿著釦眼尾端的橫向車縫處，插入一根珠針。可預防割開釦眼時，不小心割斷釦眼的線。

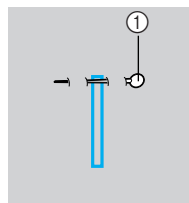

① 珠針

12 用拆線刀把釦眼範圍內的布割開。

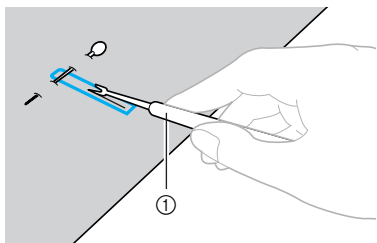

① 拆線刀

若是開鳳眼，請先使用打孔錐子在鳳眼前端圓形處內打洞，然後在於鳳眼尾端別上珠針，用拆線刀把釦眼範圍內的布割開。

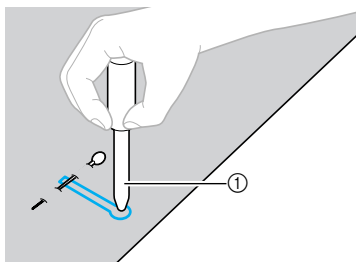

① 打孔錐子



注意

- 當使用打孔錐子時，請在敲擊打孔錐子之前，先在布料底下放置厚紙板或是其他保護用的紙張。

! 小心

- 當使用拆線刀割開釦眼時，請勿將手放在拆線刀的切割路徑前。否則，可能會因為拆線刀滑開而導致受傷。
- 請勿將拆線刀用於原本用途外的任何其他用途。

■ 改變釦眼的針趾密度

請調整針趾長度。

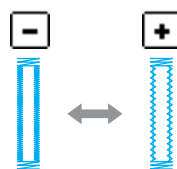

備註

- 詳情請參閱“調整針趾長度”（第 62 頁）。
- 假如無法送布（例如因為布料太厚），請減少針趾的密度。

■ 改變釦眼的針趾寬度

請調整針趾幅度。

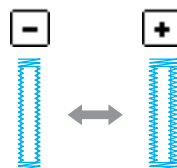

備註

- 詳情請參閱“調整針趾幅度”（第 61 頁）。
- 開釦眼之前，請先使用同樣的一塊小碎布來試車開釦眼，並確認針趾長度和幅度。

■ 在伸縮性布料上開釦眼

當在伸縮性布料上開釦眼時，應使用一條絨絲線。

- 1 絨絲線鉤在壓布腳“A”後方的鉤子上，再把絨絲線往壓布腳的前方拉。如圖所示。

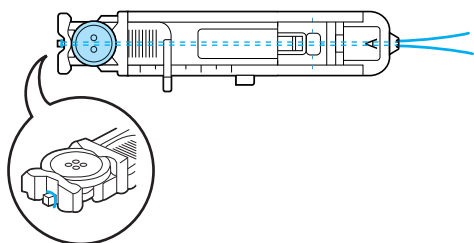

- 2 把絨絲線嵌入壓布腳前方的槽中，並把線鬆鬆的繫住。

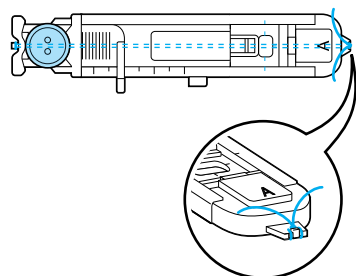

- 3 更換一步驟開釦眼壓布腳“A”。

- 有關更換壓布腳的詳情，請參閱“更換壓布腳”（第43頁）。

- 4 選擇針趾 52 或 53。

- 5 調整針趾幅度，讓釦眼的寬度能夠包住絨絲線。

- 6 放下壓布腳拉柄，並拉下開釦眼拉柄，然後開始縫紉。

- 7 當縫紉完成後，請緩緩地拉緊絨絲線，來消除任何鬆馳的部分。

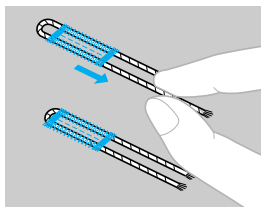



- 8 使用手縫針，將絨絲線拉到布料反面，然後再綁緊。

縫紉鈕釦

您可以使用縫紉機來縫紉鈕釦。2孔或4孔鈕釦，皆可以安裝。

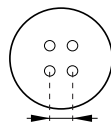
- 1 先測量鈕釦上兩孔之間的距離。



- 2 抬起壓布腳拉柄，然後滑動位於機座後方的送布齒拉柄到 （從縫紉機後方看的左側）。

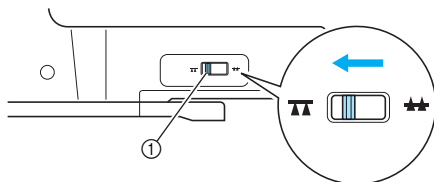

- 1 送布齒昇降拉柄（從縫紉機的後方看）

- ▶ 送布齒已被降下。

- 3 換裝縫紉鈕釦壓布腳“M”。

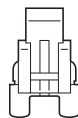

- 有關更換壓布腳的詳情，請參閱“更換壓布腳”（43頁）。

- 4 選擇針趾 61。

- 詳情請參閱“選擇針趾”（第51頁）。

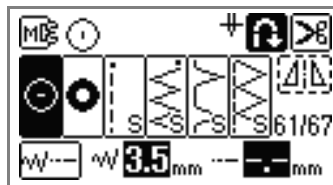

注意

- 因為在鈕釦縫紉結束時，將會需要線頭來綁緊，所以請不要設定自動切線功能來剪線。

5 將針趾幅度調整至與鈕釦上兩孔之間的距離一樣的寬度。

6 把鈕釦放入壓布腳中的位置，並放下壓布腳拉柄。

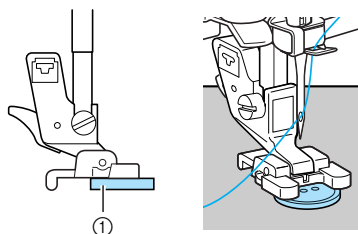

① 鈕釦

▶ 鈕釦已放置在適當的地方。



備註

● 當縫紉4孔鈕釦時，首先應先縫紉靠近您的兩個鈕釦孔。然後抬起壓布腳，並移動布料至車針可以進入後兩個鈕釦孔的位置，再依同樣的方式縫紉。

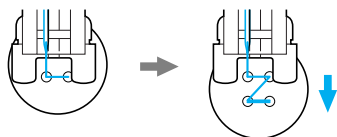

7 並先慢慢地轉動手輪（逆時針方向），確定車針可以正確地進入鈕釦的兩個孔。調整針趾幅度為鈕釦的兩個孔之間的距離。

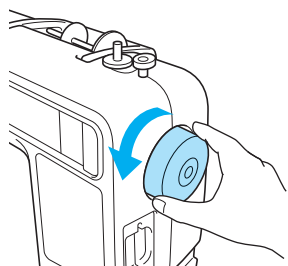

! 小心

● 當在縫紉時，請確認車針不會去碰撞到鈕釦。否則，可能會導致車針彎曲或折斷。

8 開始縫紉。
將速度控制鈕設定到左側（將速度調慢）。

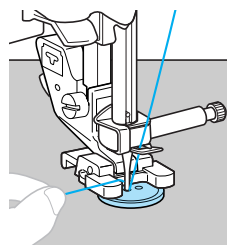

▶ 當縫紉完原地止針縫紉之後，縫紉機將會自動停止。



注意

● 請不要壓按 ⊗（自動切線按鈕）。

9 將縫紉結尾處的上線拉到布料的反面，然後和底線一起綁緊。

使用小剪刀將縫紉開始處的上線和底線剪斷。

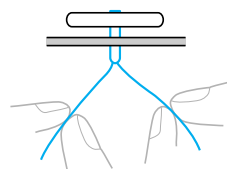

10 當您完成鈕釦的縫紉後，將送布齒升降拉柄扳動到 ▲▲（從縫紉機後方看為右側），並旋轉手輪以上升送布齒。



備註

● 送布齒升降拉柄的位置，正常是設定在右側。

安裝拉鍊

可以縫紉拉鍊。

針趾名稱	花樣	用途	針趾幅度 [mm (inch)]		針趾長度 [mm (inch)]		壓布腳
			自動	手動	自動	手動	
直線縫 (中針位)		安裝拉鍊 縫紉褶飾縫與摺飾	3.5 (1/8)	0.0-7.0 (0-1/4)	2.5 (3/32)	0.2-5.0 (1/64-3/16)	I

! 小心

- 更換壓布腳之前，請務必關閉主電源開關。否則，如果意外按下 (ⓘ) (手控停動按鈕) 且機器開始縫紉的話，可能會造成傷害。

安裝拉鍊有許多種方法。下面敘述的是安裝中間的拉鍊和安裝側面的拉鍊的步驟。

安裝中間的拉鍊

適用於袋子或其他類似的應用。

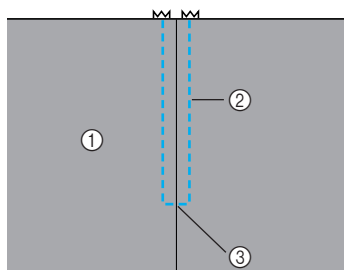

- ① 布料正面
- ② 縫紉的針趾
- ③ 拉鍊打開的停止點

1 更換萬用壓布腳 “J”。

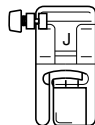

- 有關更換壓布腳的詳情，請參閱 “更換壓布腳” (第 43 頁)。

2 縫紉直線到拉鍊開口處。

把兩片布料正面相對，於反面布料點出拉鍊的位置，並車縫直線至拉鍊打開的停止點。

- 詳情請參閱 “基本的針趾” (第 82 頁)。

3 使用疏縫的針趾，並持續縫紉至布料頂端。

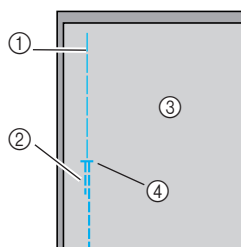

- ① 疏縫針趾
- ② 迴針針趾
- ③ 布料反面
- ④ 拉鍊打開的停止點

4 從布料反面將縫合時的縫份攤開壓平。

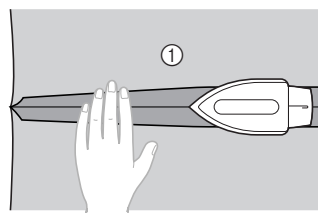

- ① 布料反面

- 5** 將拉鍊的中心點對齊接合處，然後用疏縫針趾，把拉鍊固定在這個地方。

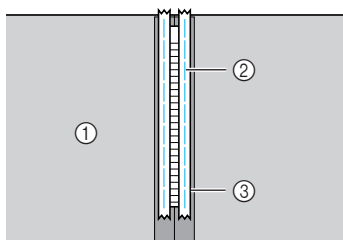

- ① 布料反面
② 疏縫針趾
③ 拉鍊

- 6** 將位於外側的疏縫線，由結尾處開始取下約 5 cm (2 inches) 的長度。

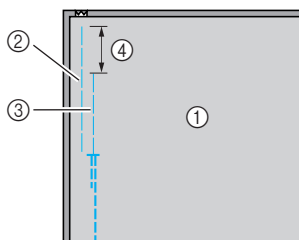

- ① 布料反面
② 疏縫在拉鍊上的針趾
③ 外側的疏縫針趾
④ 5 cm (2 inches)

- 7** 更換拉鍊壓布腳“1”，並將壓布腳的腳脛套在拉鍊壓布腳的右側栓上。

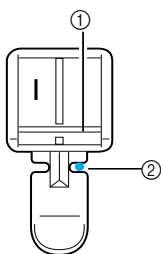

- ① 右側栓
② 落針位置

- 有關更換壓布腳的詳情，請參閱“更換壓布腳”（第 43 頁）。

- 8** 選擇針趾³。

- 詳情請參閱“選擇針趾”（第 51 頁）。

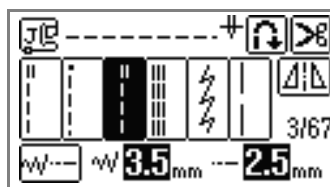

! 小心

- 當使用拉鍊壓布腳“1”時，請確定是選擇直線（中針位）的花樣。並先慢慢地轉動手輪（逆時針方向），確定車針不會碰撞到壓布腳。假如選用其他的花樣，或是車針會碰撞到壓布腳，則可能會導致車針彎曲或折斷。

- 9** 由頂端開始環繞著拉鍊縫紉。

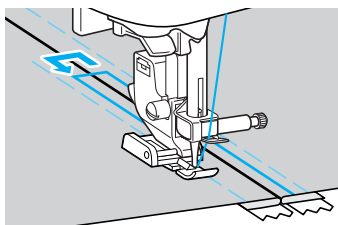
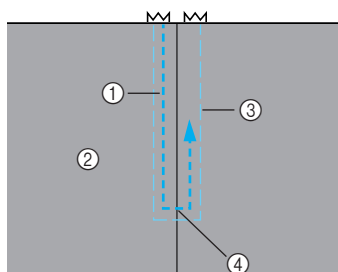

- ① 針趾花樣
② 布料正面
③ 疏縫針趾
④ 拉鍊打開的停止點

! 小心

- 縫紉時，請確認車針不會碰撞到拉鍊。否則可能會導致車針彎曲或折斷。

- 10** 縫紉完成後，請取下疏縫線。

安裝側面的拉鍊

只會在一塊布料上看見針趾。側邊開口與背面開口請使用此類型拉鍊應用。

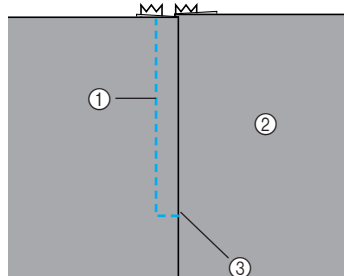

- ① 針趾花樣
- ② 布料正面
- ③ 拉鍊打開的停止點

下面步驟，是描述如何將拉鍊安裝在左側，如上圖所示。

1 更換萬用壓布腳 “J”。

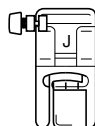

- 有關更換壓布腳的詳情，請參閱“更換壓布腳”（第 43 頁）。

2 縫紉直線到拉鍊開口處。

把兩片布料正面相對，於反面布料點出拉鍊的位置，並車縫直線至拉鍊打開的停止點。

- 詳情請參閱“基本的針趾”（第 82 頁）。

3 使用疏縫的針趾，並持續縫紉至布料頂端。

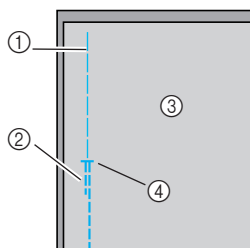

- ① 疏縫針趾
- ② 迴針針趾
- ③ 布料反面
- ④ 拉鍊打開的停止點

4 從布料反面將縫合時的縫份攤開壓平。

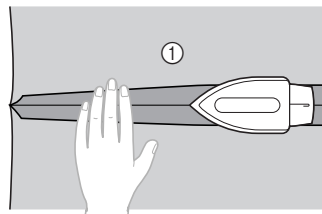

- ① 布料反面

5 沿著縫份壓按布料，讓右側邊的摺邊處（這一邊的布料將不會看見針趾）比左側邊的摺邊處多凸出 3 mm（1/8 inch）。

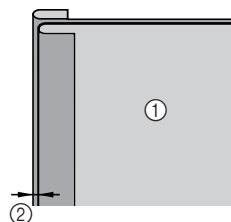

- ① 布料反面
- ② 3 mm（1/8 inch）

6 將右側邊多凸出 3 mm（1/8 inch）的摺邊處，對齊拉鍊的齒。然後利用疏縫線或是珠針將拉鍊固定在這個地方。

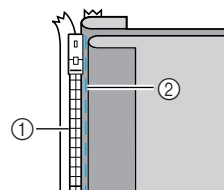

- ① 拉鍊齒
- ② 疏縫針趾

7 更換拉鍊壓布腳 “I”，並將壓布腳的腳脛套在拉鍊壓布腳的右側栓上。

假如要縫紉到右側邊時，請將壓布腳的腳脛套在拉鍊壓布腳的左側栓上。

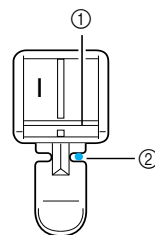

- ① 右側栓
- ② 落針位置

- 有關更換壓布腳的詳情，請參閱“更換壓布腳”（第 43 頁）。

- 8** 選擇針趾³。
- 詳情請參閱“選擇針趾”(第 51 頁)。

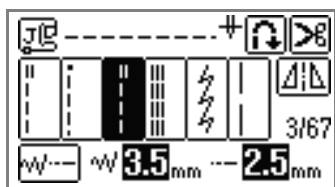

小心

- 當使用拉鍊壓布腳“1”時，請確定是選擇直線（中針位）的花樣。並先慢慢地轉動手輪（逆時針方向），確定車針不會碰撞到壓布腳。假如選用其他的花樣，或是車針會碰撞到壓布腳，則可能會導致車針彎曲或折斷。

- 9** 將拉鍊縫合到右側邊多凸出 3 mm (1/8 inch) 的摺邊處上，並開始由拉鍊的底部縫起。

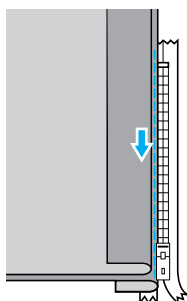

小心

- 縫紉時，請確認車針不會碰撞到拉鍊。否則可能會導致車針彎曲或折斷。

- 10** 當縫紉至距離拉鍊尾端大約 5 cm (2 inches) 處時，停止縫紉機，降下車針（讓針插在布料上），再抬起壓布腳拉柄。

- 11** 拉下拉鍊頭，然後再繼續縫紉。

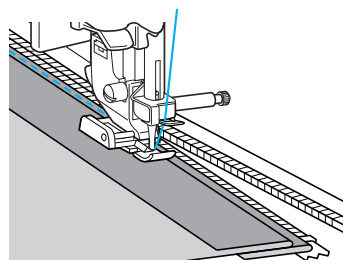

- 12** 拉上拉鍊，翻轉布料，讓布料覆蓋住拉鍊並縫紉一個疏縫針趾。

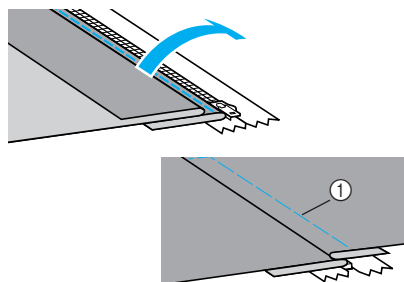

① 疏縫針趾

- 13** 連接壓布腳腳脛“1”，並將壓布腳的腳脛套在拉鍊壓布腳的左側栓上。假如壓布腳腳脛是套在左側的栓上，如步驟 7 時，請更換到右側栓上。

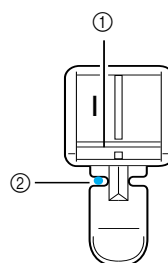

① 左側栓
② 落針位置

- 14** 由頂端開始環繞著拉鍊縫紉。
先於拉鍊打開的停止處縫紉迴針針趾，然後再讓壓布腳緊靠對齊著拉鍊齒縫紉。

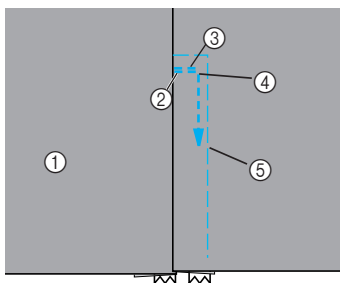

- ① 布料正面
- ② 拉鍊打開的停止點
- ③ 迴針針趾
- ④ 針趾的車縫起始點
- ⑤ 疏縫針趾

! 小心

- 縫紉時，請確認車針不會碰撞到拉鍊。否則可能會導致車針彎曲或折斷。

- 15** 當縫紉至距離拉鍊尾端大約 5 cm (2 inches) 處時，停止縫紉機，降下車針（讓針插在布料上），再抬起壓布腳拉柄。

- 16** 取下疏縫線，拉下拉鍊頭，然後再繼續縫紉剩餘部份。

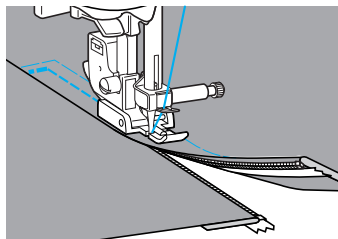

縫紉伸縮性布料和鬆緊帶

可縫紉伸縮性布料和車縫鬆緊帶。

針趾名稱	花樣	用途	針趾幅度 [mm (inch)]		針趾長度 [mm (inch)]		壓布腳
			自動	手動	自動	手動	
三重直線縫		適用於伸縮性布料	0.0 (0)	0.0-7.0 (0-1/4)	2.5 (3/32)	1.5-4.0 (1/16-3/16)	J
伸縮縫		適用於伸縮性布料	1.0 (1/16)	1.0-3.0 (1/16-1/8)	2.5 (3/32)	1.0-4.0 (1/16-3/16)	
2 段式點狀鋸齒縫		適用於車縫鬆緊帶	5.0 (3/16)	1.5-7.0 (1/16-1/4)	1.0 (1/16)	0.2-4.0 (1/64-3/16)	
3 段式點狀鋸齒縫							
鬆緊帶縫紉		適用於車縫鬆緊帶到伸縮性布料	4.0 (3/16)	0.0-7.0 (0-1/4)			

當執行下面每一個針趾操作時，請注意相對應的預防措施。

⚠️ 小心

- 更換壓布腳之前，請務必關閉主電源開關。否則，如果意外按下 ⏸️（手控停動按鈕）且機器開始縫紉的話，可能會造成傷害。

伸縮縫

- 1 更換萬用壓布腳 “J”。

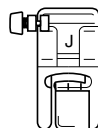

- 有關更換壓布腳的詳情，請參閱 “更換壓布腳”（第 43 頁）。

- 2 選擇針趾 或 .

- 詳情請參閱 “選擇針趾”（第 51 頁）。

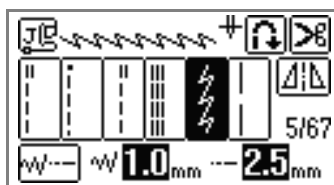

- 3 縫紉時，布料不會伸縮。

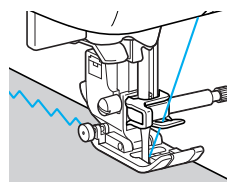

鬆緊帶縫紉

當鬆緊帶是安裝在一件衣服的袖口或是腰部時，其尺寸將依鬆緊帶的彈性而定。因此，使用鬆緊帶必需要有一個適當的長度。

- 1 用珠針將鬆緊帶固定在布料的反面上。
用珠針將鬆緊帶固定在布料上的少數幾個記號點，並確認鬆緊帶是均勻的固定在布料上的位置。

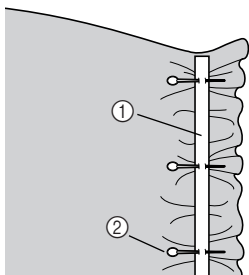

- ① 鬆緊帶
- ② 珠針

- 2 更換萬用壓布腳 “J”。

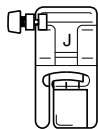

- 有關更換壓布腳的詳情，請參閱 “更換壓布腳”（第 43 頁）。

- 3 選擇一個針趾。

- 詳情請參閱 “選擇針趾”（第 51 頁）。

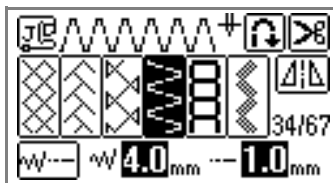
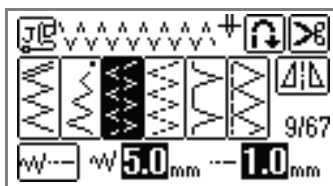

- 4 當將鬆緊帶車縫到布料上時，請將鬆緊帶拉長到與布料相同的長度。

用左手往後拉平壓布腳後方的布料，用右手往前拉平壓布腳前方的珠針和布料。

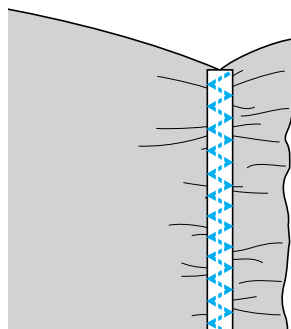
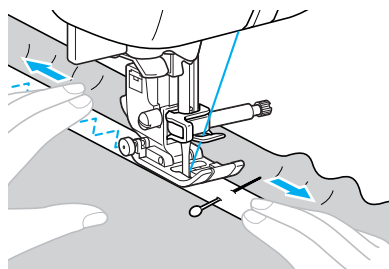











! 小心

- 縫紉時，請確認車針不會碰撞到珠針。否則可能會導致車針彎曲或折斷。

貼布、拼布和壓線縫紉

下面敘述的針趾，可以適用於縫紉貼布、拼合和壓線等。

針趾名稱	花樣	用途	針趾幅度 [mm (inch)]		針趾長度 [mm (inch)]		壓布腳
			自動	手動	自動	手動	
鋸齒縫		適用於安裝貼布 (中基線 / 迴針縫紉)	3.5 (1/8)	0.0-7.0 (0-1/4)	1.4 (1/16)	0.0-4.0 (0-3/16)	J
		適用於安裝貼布、自由壓線、緞 繡縫紉等					
貼布縫		適用於安裝貼布	1.5 (1/16)	2.5-7.0 (3/32-1/4)	2.5 (3/32)	1.6-4.0 (1/16-3/16)	
		適用於安裝貼布和鑲邊					
直線接合縫		適用於直線接合 (從壓布腳的右 側邊緣到針位之間的距離為縫份 6.5 mm (1/4 inch))	5.5 (3/16)	0.0-7.0 (0-1/4)	2.0 (1/16)	0.2-5.0 (1/64-3/16)	
		適用於直線接合 (從壓布腳的左 側邊緣到針位之間的距離為縫份 6.5 mm (1/4 inch))					
拼合縫		拼合用	4.0 (3/16)	2.5-7.0 (3/32-1/4)	2.5 (3/32)	1.0-4.0 (1/16-3/16)	
							
							
仿手縫花樣		直線針趾的壓線，有類似仿手縫 的效果	0.0 (0)	0.0-7.0 (0-1/4)	1.2 (1/16)	0.2-4.0 (1/64-3/16)	
壓線縫		壓線裝飾用	7.0 (1/4)	1.0-7.0 (1/16-1/4)	2.5 (3/32)	1.0-4.0 (1/16-3/16)	



備註

- LCD 液晶顯示幕上顯示有“Q”的記號，表示是用來作壓線的。若是顯示“P”的記號，表示是用來作縫份接合的。

小心

- 更換壓布腳之前，請務必關閉主電源開關。否則，如果意外按下  (手控停動按鈕) 且機器開始縫紉的話，可能會造成傷害。

貼布繡針趾

- 1 在貼布的布料上，先勾勒出花樣的輪廓。並預留 3 至 5 mm (1/8 至 3/16 inch) 的縫份，然後沿著輪廓線將貼布剪下。

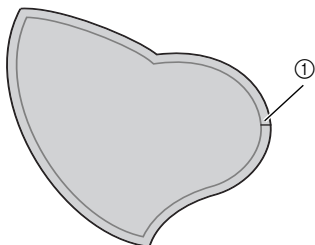

① 預留的縫份

- 2 在布料上放置一片依貼布的實際大小，所裁剪下的厚紙。然後用熨斗把預留的縫份往內摺疊並燙平。

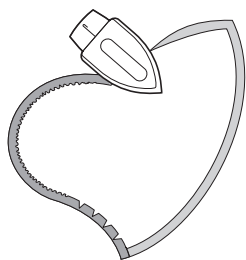

- 3 翻轉布料，沿著厚紙板的邊緣用珠針或疏縫針趾來固定。

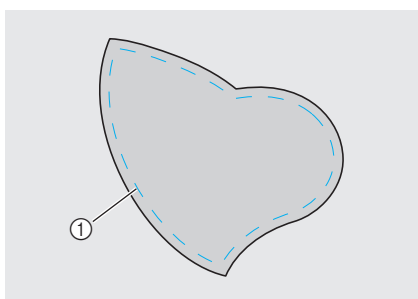

① 疏縫針趾

- 4 更換萬用壓布腳 “J”。

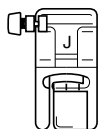

- 有關更換壓布腳的詳情，請參閱“更換壓布腳”(第 43 頁)。

- 5 選擇一個針趾。

- 詳情請參閱“選擇針趾”(第 51 頁)。

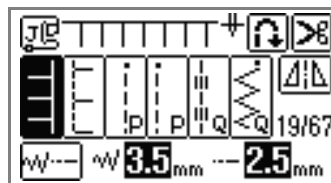
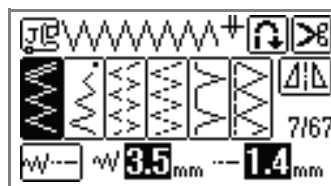

- 6 朝前轉動手輪（逆時針方向），並讓針落在貼布的邊緣，然後開始縫紉。縫紉時，請沿著貼布的邊緣縫紉，同時儘可能的使針的落點接近邊緣。

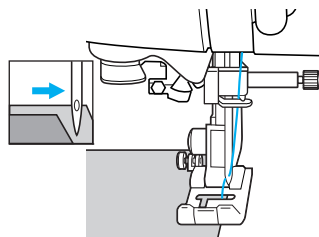

當縫紉到四周的角落時，請停止縫紉機，並讓車針落在布料上貼布的外側。然後抬起壓布腳拉柄，將布料旋轉到需要改變的縫紉方向。

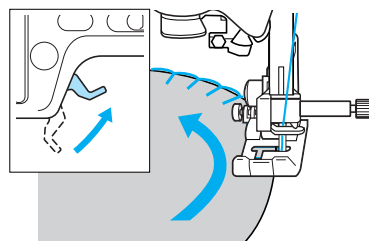

拼布（瘋狂拼布）針趾

- 1 把在上面的布料的布邊反摺，然後再置放於底下那片布的布邊上。
- 2 兩片布料一起縫紉，並使縫紉的花樣能夠橫跨在兩邊的布料上。

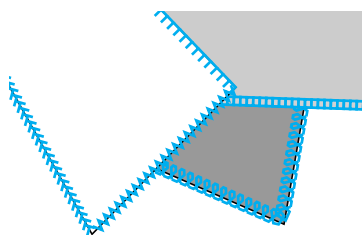
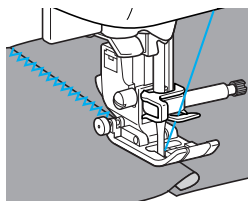

直線接合縫

將兩片布料一同車縫，即稱為“直線接合縫”。而布料接合的縫份應切割維持在 6.5 mm (1/4 inch)。當選用直線接合縫的花樣時，壓布腳的右側或左側邊緣若對準布邊，則可縫紉出 6.5 mm (1/4 inch) 的縫份。

- 1 用疏縫線或是珠針，沿著縫份將布料接合在一起。
- 2 更換萬用壓布腳“J”。

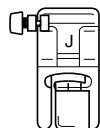

- 有關更換壓布腳的詳情，請參閱“更換壓布腳”（第 43 頁）。

- 3 選擇針趾 或 。

- 詳情請參閱“選擇針趾”（第 51 頁）。

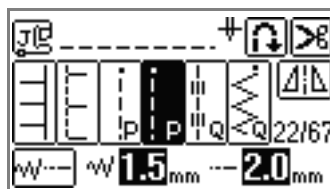

備註

- 在 LCD 液晶顯示幕上，直線接合縫的花樣將會顯示一個“P”的記號。

- 4 壓布腳的邊緣沿著布邊對齊，然後開始縫紉。

■ 為了在右側車出縫份

將布料邊緣與壓布腳的右側對齊，然後使用針趾縫紉 。

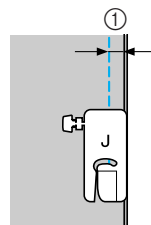

- ① 6.5 mm (1/4 inch)

■ 為了在左側車出縫份

讓壓布腳的左側邊緣對準布邊，並選擇針趾來縫紉 。

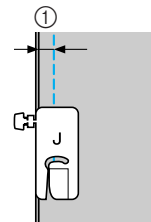

- ① 6.5 mm (1/4 inch)



備註

- 若要改變縫份的寬度（車針位置），可調整針趾幅度。請參閱“如何改變針位”（第 83 頁）。

鋪棉壓線

將表布、鋪棉、裏布一起車縫，即稱為“鋪棉壓線”。使用選用的均勻送布壓布腳和壓線導縫器，可讓鋪棉壓線的縫紉更容易。

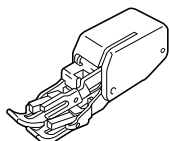

均勻送布壓布腳

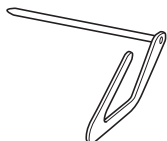

壓線導縫器



注意

- 使用均勻送布壓布腳時，請使用手動穿線。或是先使用自動穿線裝置，穿好線之後，再裝上均勻送布壓布腳。
- 當使用均勻送布壓布腳縫紉時，縫紉速度請調整在慢速到中等速度之間。
- 當縫紉鋪棉壓線時，請使用一支 90/14 的家庭用縫紉車針縫紉。
- 均勻送布壓布腳只能搭配直線或萬用壓布腳針趾花樣使用。無法使用均勻送布壓布腳來縫紉迴針針趾。搭配自動止針針趾時，請僅選擇直線或萬用壓布腳針趾花樣。詳情請參閱“針趾設定表”（第 72 頁）。

1 將布料用疏縫線疏縫。

2 取下壓布腳及壓布腳腳脛。

- 詳情請參閱“取下或裝上壓布腳腳脛”（第 45 頁）。

3 將均勻送布壓布腳上的動作拉柄前端之分歧部份，套進針留螺絲上。

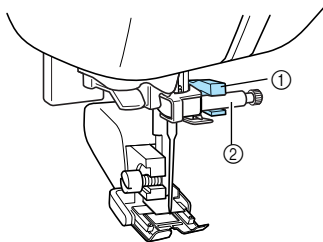

- ① 分歧部份
- ② 針留螺絲

4 放下壓布腳拉柄，裝上腳脛螺絲，然後用螺絲起子將腳脛螺絲鎖緊固定。

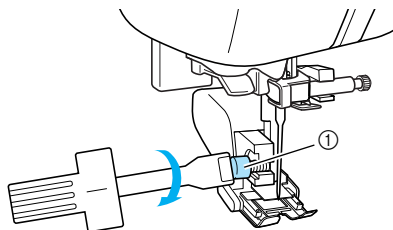

① 壓布腳腳脛螺絲

▶ 均勻送布壓布腳已安裝完成。

! 小心

- 請確實使用螺絲起子將螺絲鎖緊固定。否則，車針可能會碰撞到壓布腳，而導致車針彎曲或是折斷。
- 在開始縫紉之前，請朝前方慢慢的轉動手輪（逆時針方向），並檢查車針是否有碰撞到壓布腳。假如車針會碰撞到壓布腳，則車針可能會彎曲或折斷。

5 選擇一個針趾。

- 詳情請參閱“選擇針趾”（第 51 頁）。

6 縫紉時，把雙手放在壓布腳的兩側，並均勻的導引著布料。

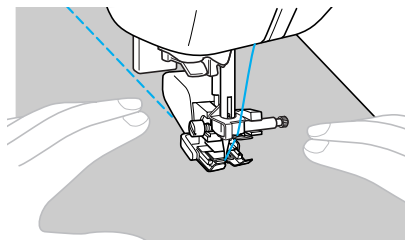

■ 使用選用的壓線導縫器

使用壓線導縫器，可縫紉平行且相同間隔距離的針趾。

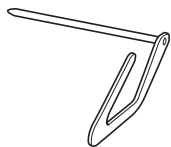

① 將壓線導縫器插入均勻送布壓布腳或是壓布腳腳脛上的洞孔中。

- 均勻送布壓布腳

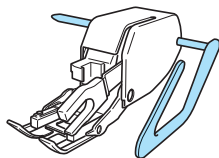

- 壓布腳腳脛

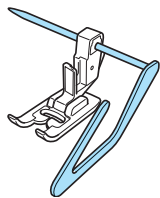

② 調整壓線導縫器的位置，讓導縫器沿著之前車縫好的縫份線縫紉。

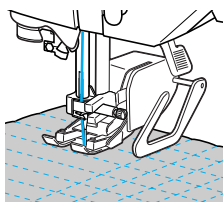

自由壓線

所謂的自由壓線，是指當降下送布齒後（使用送布齒升降裝置），可以任意方向移動布料，並於布料上壓線。

使用自由壓線時，請遵循選用的自由壓線曲線壓布腳“○”的指示（SA187、F061）。

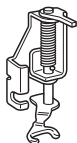

! 小心

- 自由壓線時，請務必使用選用的自由壓線曲線壓布腳“○”。如果使用了曲線壓布腳（SA129、F005N），則可能會損壞自動穿線裝置。

1 取下壓布腳及壓布腳腳脛。

- 詳情請參閱“取下或裝上壓布腳腳脛”（第45頁）。

2 將曲線壓布腳的腳栓放置在針留螺絲上方，來連接自由壓線壓布腳“○”，並將曲線壓布腳的左下角壓布棒對齊。

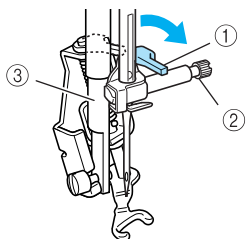

- ① 腳栓
- ② 針留螺絲
- ③ 壓布棒



注意

- 確認曲線壓布腳沒有傾斜。

3 用右手拿著曲線壓布腳“○”，左手用螺絲起子將腳脛螺絲鎖緊。

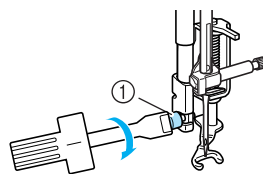

- ① 壓布腳腳脛螺絲

! 小心

- 請確實使用螺絲起子將螺絲鎖緊。假如車針會碰撞到壓布腳，則車針可能會彎曲或折斷。

4 降下送布齒。將位於縫紉機機體後方的送布齒升降裝置，切換到▲▲記號的位置（從機體後方觀看，將切換到左邊）。

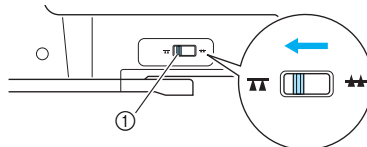

- ① 送布齒升降拉柄（從機體後方觀看）
- ▶ 送布齒已被降下。

5 打開縫紉機電源，然後選擇一個針趾³ 或 24。

- 詳情請參閱“選擇針趾”（第51頁）。

6 用雙手撐開布料，並將布料繃緊。然後以長度約 2.0-2.5 mm（約 1/16-3/32 inch）的規律距離均勻地縫紉針趾。

在花樣的開始和結尾處，請補強針趾。

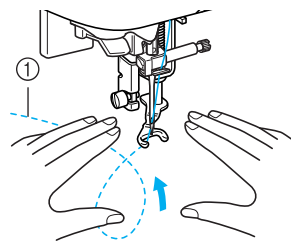

- ① 針趾

7 縫紉完成後，請將送布齒升降裝置，切換到▲▲記號的位置（從機體後方觀看，將切換到右邊），轉動手輪來升起送布齒。



備註

- 送布齒升降拉柄的位置，正常是設定在右側。

緞繡針趾使用速度控制鈕

一個裝飾性的緞繡針趾花樣，是可以在縫紉時改變它的針趾幅度。假如在縫紉時設定了用速度控制鈕來控制寬幅，您將可以很靈巧的變換針趾的幅度。在此案例中，請使用腳踏板來縫紉緞繡針趾。

1 插上腳踏板。

- 詳情請參閱“使用腳踏板時”（第 56 頁）。

2 更換萬用壓布腳 “J”。

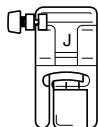

- 有關更換壓布腳的詳情，請參閱“更換壓布腳”（第 43 頁）。

3 打開縫紉機電源，壓按位於操作板上的 （設定鍵）。

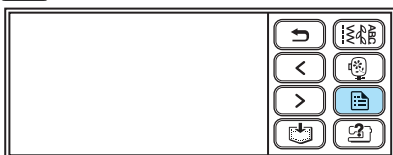

- 將顯現設定的畫面。

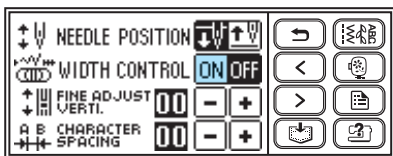

4 在針趾寬幅控制設定的選項上壓按 “ON”。



- 此時，縫紉機已設定成用速度控制鈕來控制寬幅。



備註

- 假如針趾幅度設定的選項已設定為 “ON”，則原本針趾幅度調整的小圖示  將會改變成速度控制鈕的  小圖示。

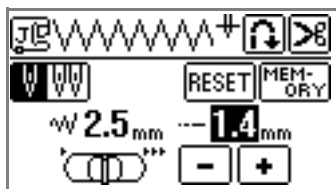

5 按壓 （返回鍵）。

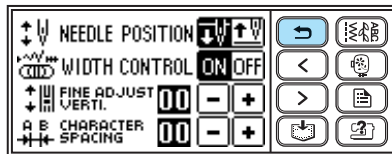

- 最初的畫面將會再一次顯現。

6 選擇一個針趾。



- 詳情請參閱“選擇針趾”（第 51 頁）。

7 縫紉時，可移動速度控制鈕來調整針趾的幅度。當速度鈕往左滑動，則針趾的寬幅會變窄。當速度鈕往右滑動，則針趾的寬幅會變寬。

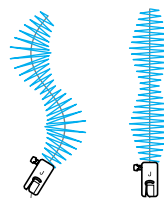
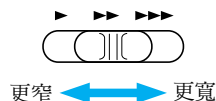

- 縫紉的速度，請用腳踏板來調整。



備註

- 當縫紉機插上腳踏板之後，無法使用 （手控停動按鈕）來開始縫紉。

8 當縫紉完成後，請將針趾幅度控制選項上設定回 “OFF”。







備註

- 雖然一般的調整，是依據布料的性質與線的粗細來設定。但是，對緞繡針趾而言，0.3 至 0.5 mm（1/64 至 1/32 inch）的針趾長度，能得到最好的結果。

補強用的針趾

適用於補強容易受到拉扯的地方。例如袖子的孔、衣服的内部接合縫紉和口袋的四周等。

針趾名稱	花樣	用途	針趾幅度 [mm (inch)]		針趾長度 [mm (inch)]		壓布腳
			自動	手動	自動	手動	
三重直線縫	4 	補強袖子的接合處和內部接合縫紉	0.0 (0)	0.0-7.0 (0-1/4)	2.5 (3/32)	1.5-4.0 (1/16-3/16)	J
重趾縫	60 	補強開口和結尾處，例如像是口袋的四周	2.0 (1/16)	1.0-3.0 (1/16-1/8)	0.4 (1/64)	0.3-1.0 (1/64-1/16)	A
綴補縫	58 	普通布料的綴補縫紉	7.0 (1/4)	2.5-7.0 (3/32-1/4)	2.0 (1/16)	0.4-2.5 (1/64-3/32)	
	59 	厚重布料的綴補縫紉					

⚠️ 小心

- 更換壓布腳之前，請務必關閉主電源開關。否則，如果意外按下 ⏸ (手控停動按鈕) 且機器開始縫紉的話，可能會造成傷害。

三重直線縫

三重直線縫是使用於袖子的孔和衣服的内部接合縫紉。

- 1 更換萬用壓布腳 “J”。

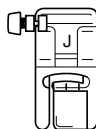

- 有關更換壓布腳的詳情，請參閱 “更換壓布腳” (第 43 頁)。

- 2 選擇針趾 4 

- 詳情請參閱 “選擇針趾” (第 51 頁)。

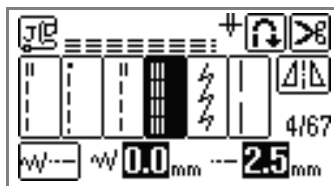

- 3 開始縫紉。

- 詳情請參閱 “開始縫紉” (第 55 頁)。

重趾縫

重趾縫，是用於補強容易被拉扯的地方，例如像是口袋的四周和開口處等。

如同範例，在口袋的開口處縫紉重趾縫的步驟，將敘述如下。

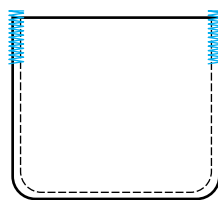

- 1** 決定想要縫紉的重趾縫長度。
將開釦眼壓布腳“A”的鈕釦座打開，並設定到想要的長度。(壓布腳上每個刻度之間的距離為 5 mm (3/16 inch))

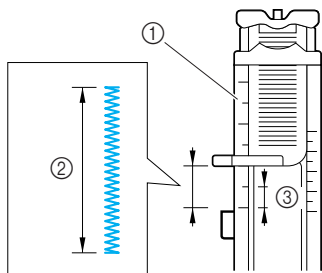

- ① 壓布腳刻度
② 重趾縫的長度
③ 5 mm (3/16 inch)



備註

- 一個綴補縫可綴補的最大長度為大約 28 mm (1-1/8 inches)。

- 2** 更換開釦眼壓布腳“A”。
- 有關更換壓布腳的詳情，請參閱“更換壓布腳”(第 43 頁)。
- 3** 選擇針趾⁶⁰。
- 詳情請參閱“選擇針趾”(第 51 頁)。

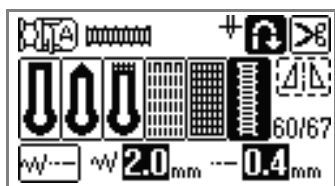

- 4** 移動布料，使口袋的開口位置朝向前方，然後放下壓布腳拉柄，讓針落在口袋開口前約 2 mm (1/16 inch) 處。

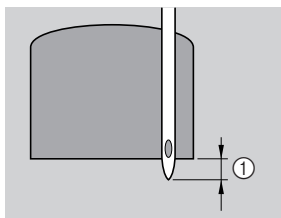

- ① 2 mm (1/16 inch)

- 請將上線穿過壓布腳的洞孔中。

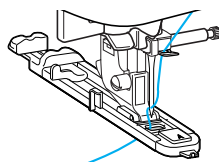

注意

- 當放下開釦眼壓布腳時，請勿去推擠壓布腳的前方部位。否則，此重趾縫將無法正確縫紉。

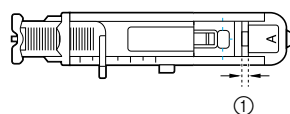
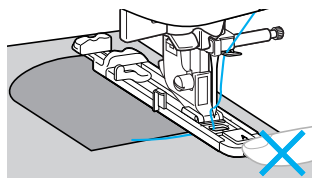

- ① 請別縮減這個間隙。

- 5** 將自動開釦眼拉柄往下拉到底。

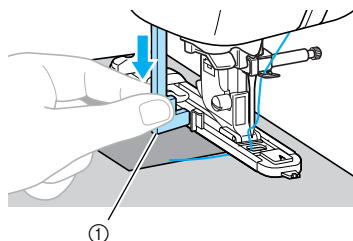

- ① 開釦眼拉柄

請將開釦眼拉柄放置在壓布腳上的托架後面。

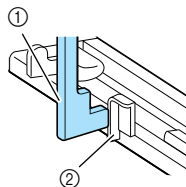

- ① 開釦眼拉柄
② 托架

- 6 左手輕輕拉著上線，然後開始縫紉。

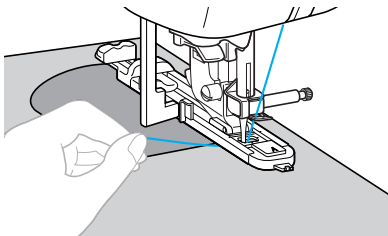

- ▶ 當縫紉完成後，縫紉機將會自動縫紉補強針趾，然後停止。

- 7 按壓 ⊗ (自動切線按鈕) 一次。

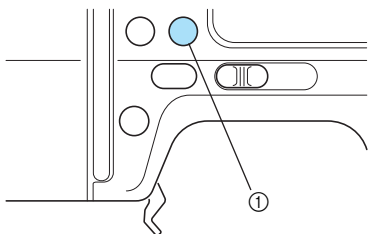

- ① 自動切線按鈕

- ▶ 車針會自動升起，而車線將會被切斷。

- 8 抬起壓布腳拉柄，然後取下布料。



備註

- 如果有設定程式切線功能，縫紉機將縫紉自動止針縫紉，然後在針趾結束時自動切線。請參閱“自動切線”(第 65 頁)。
- 當您使用縫紉機側邊的切線器或小剪刀來切線時，請先按壓 ⊕ (針位上下調整按鈕) 一次，然後上升壓布腳拉柄並將布料拉至縫紉機左側後再切線。請參閱“使用切線器”(第 60 頁)。

- 9 將開釦眼拉柄往上收回到原來位置。



備註

- 假如布料無法送布，例如因為布料太厚時，可將針趾長度調長。詳情請參閱“調整針趾長度”(第 62 頁)。

綴補縫

可以綴補縫紉布料上的破洞。
綴補縫的縫紉順序，將如下面所顯示。

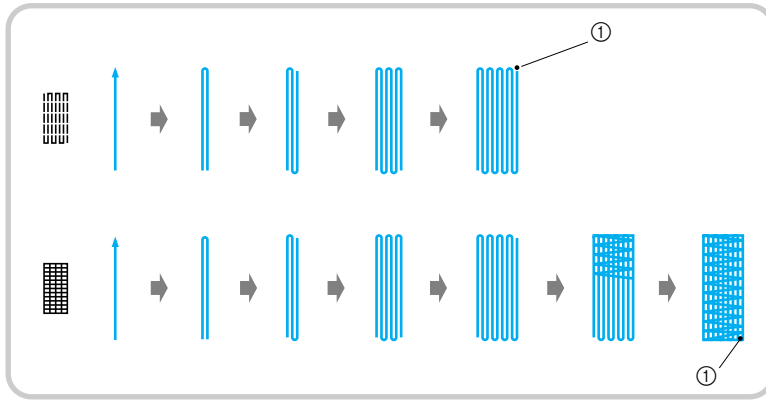

① 原地自動止針處

- 1 決定想要綴補的長度。
將開釦眼壓布腳“A”的鈕釦座打開，並設定到想要的長度。(壓布腳上每個刻度之間的距離為 5 mm (3/16 inch))

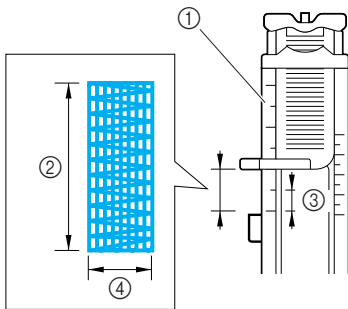

- ① 壓布腳刻度
- ② 綴補的長度
- ③ 5 mm (3/16 inch)
- ④ 7 mm (1/4 inch)



備註

- 一個綴補縫可綴補的最大長度為大約 28 mm (1-1/8 inches)。

- 2 更換開釦眼壓布腳“A”。

- 有關更換壓布腳的詳情，請參閱“更換壓布腳”(第 43 頁)。

- 3 選擇針趾 58 或 59。

- 詳情請參閱“選擇針趾”(第 51 頁)。

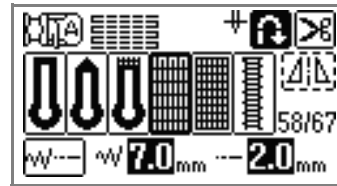

- 4 移動布料的位置，讓車針處在布料破洞前方約 2 mm (1/16 inch) 的綴補範圍，然後放下壓布腳拉柄。

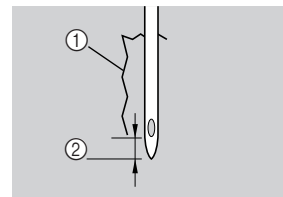

- ① 破洞
- ② 2 mm (1/16 inch)

- 請將上線穿過壓布腳的洞孔中。

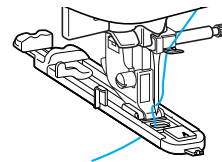

**備註**

- 當放下開釦眼壓布腳時，請勿去推擠壓布腳的前方部位。否則，此綴補縫將無法正確縫紉。

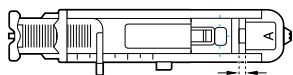
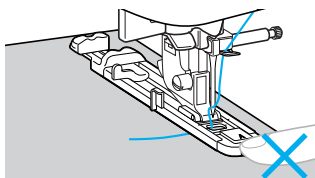

- ① 請別縮減這個間隙。

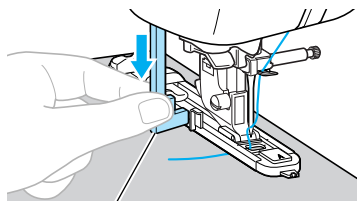
5 將自動開釦眼拉柄往下拉到底。

- ① 開釦眼拉柄

請將開釦眼拉柄放置在壓布腳上的托架後面。

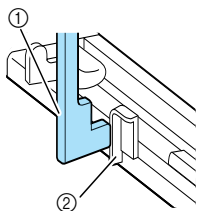

- ① 開釦眼拉柄
② 托架

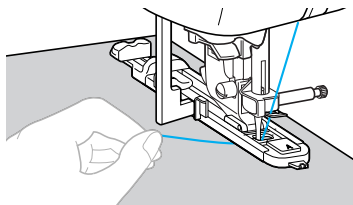
6 左手輕輕拉著上線，然後開始縫紉。

- ▶ 當縫紉完成後，縫紉機將會自動的縫紉補強針趾，然後停止。

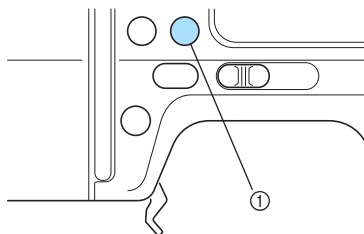
7 按壓 ⊗ (自動切線按鈕) 一次。

- ① 自動切線按鈕

- ▶ 車針會自動升起，而車線將會被切斷。

8 抬起壓布腳拉柄，然後取下布料。**備註**

- 如果有設定程式切線功能，縫紉機將縫紉自動止針縫紉，然後在針趾結束時自動切線。請參閱“自動切線”(第 65 頁)。
- 當您使用縫紉機側邊的切線器或小剪刀來切線時，請先按壓 ⊕ (針位上下調整按鈕) 一次，然後上升壓布腳拉柄並將布料拉至縫紉機左側後再切線。請參閱“使用切線器”(第 60 頁)。

9 將開釦眼拉柄往上收回到原來位置。**備註**

- 假如布料無法送布，例如因為布料太厚時，可將針趾長度調長。詳情請參閱“調整針趾長度”(第 62 頁)。

裝飾孔

此針趾花樣是用在帶子上製作裝飾孔和其他類似的運用。共有三種可用的裝飾孔尺寸：7 mm、6 mm 與 5 mm (1/4、15/64 與 3/16 inch)。

針趾名稱	花樣	用途	針趾幅度 [mm (inch)]		針趾長度 [mm (inch)]		壓布腳
			自動	手動	自動	手動	
裝飾孔針趾	62 	用於帶子上製作裝飾孔等	7.0 (1/4)	7.0、6.0 或 5.0 (1/4、15/64 或 3/16)	7.0 (1/4)	7.0、6.0 或 5.0 (1/4、15/64 或 3/16)	N

! 小心

- 更換壓布腳之前，請務必關閉主電源開關。否則，如果意外按下 Ⓣ (手控停動按鈕) 且機器開始縫紉的話，可能會造成傷害。

1 更換密針縫壓布腳 “N”。

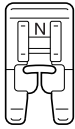

- 有關更換壓布腳的詳情，請參閱 “更換壓布腳” (第 43 頁)。

2 選擇針趾 62

- 詳情請參閱 “選擇針趾” (第 51 頁)。

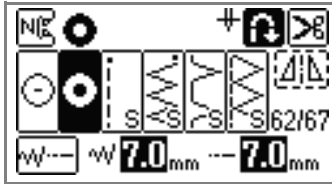

3 調整針趾幅度或這針趾長度的其中之一，來選擇想要的裝飾孔的尺寸。

- 詳情請參閱 “調整針趾幅度” (第 61 頁) 和 “調整針趾長度” (第 62 頁)。

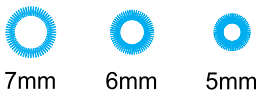

4 轉動手輪，讓車針落在布料上開始縫紉的位置。然後放下壓布腳拉柄。

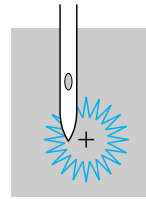

5 開始縫紉。

- ▶ 當縫紉完成後，縫紉機將會自動的縫紉補強針趾，然後停止。

6 使用打孔錐子在裝飾孔中心打一個洞。

當使用打孔錐子時，請在敲擊打孔錐子之前，先在布料底下放置厚紙板或是其他保護用的紙張。

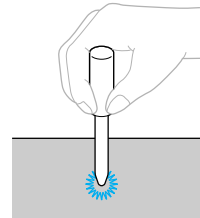



















備註

- 假如使用的是較細的線，針趾可能會太開。假如發生此種情形，請在取出布料之前，縫紉兩次裝飾孔，讓裝飾孔的花樣可以接合。

裝飾性針趾花樣

在實用的針趾中，還包含了下面的裝飾性花樣。

針趾名稱	花樣	用途	針趾幅度 [mm (inch)]		針趾長度 [mm (inch)]		壓布腳	
			自動	手動	自動	手動		
抽紗縫	32 	在空隙間將兩片布料一同車縫	5.0 (3/16)	0.0-7.0 (0-1/4)	2.5 (3/32)	1.0-4.0 (1/16-3/16)	J	
	33 			2.5-7.0 (3/25-1/4)				
拼合縫	28 	拼合布料與裝飾	4.0 (3/16)	0.0-7.0 (0-1/4)	1.2 (1/16)	0.2-4.0 (1/64-3/16)		
	29 			5.0 (3/16)	2.5-7.0 (3/32-1/4)	2.5 (3/32)		1.0-4.0 (1/16-3/16)
	30 				0.0-7.0 (0-1/4)	1.2 (1/16)		0.2-4.0 (1/64-3/16)
貝殼縫	20 	在衣領或曲線的部份，做貝殼狀的褶飾	4.0 (3/16)	0.0-7.0 (0-1/4)		2.5 (3/32)		
衣褶裝飾縫	31 	可在布料上增加紋路與彈性	5.0 (3/16)		2.5-7.0 (3/25-1/4)	1.6 (1/16)		1.0-4.0 (1/16-3/16)
	32 					2.5 (3/32)		
	33 			0.5 (1/32)		0.1-1.0 (1/64-3/16)		
彎月縫	27 	彎月縫						
裝飾性花樣	39 	縫紉蕾絲，布邊的裝飾，傳家寶花樣等	3.5 (1/8)	1.5-7.0 (1/16-1/4)	2.5 (3/32)	1.6-4.0 (1/16-3/16)		
	40 				6.0 (15/64)	3.0 (1/8)		
	41 	布邊的裝飾，傳家寶花樣等。適用於薄的、普通的和平織的布料上	5.0 (3/16)		3.5 (1/8)	1.5-4.0 (1/16-3/16)		
	42 				4.0 (3/16)			
	43 				2.5 (3/32)			
	44 				2.0 (1/16)			
	45 				布邊的裝飾，緞帶線、傳家寶花樣等	3.0 (1/8)		

針趾名稱	花樣	用途	針趾幅度 [mm (inch)]		針趾長度 [mm (inch)]		壓布腳
			自動	手動	自動	手動	
裝飾性花樣	46 	傳家寶花樣等	6.0 (15/64)	1.5-7.0 (1/16-1/4)	1.6 (1/16)	1.0-4.0 (1/16-3/16)	N
	47 		5.0 (3/16)				
	35 	裝飾性花樣	4.0 (3/16)	0.0-7.0 (0-1/4)	3.0 (1/8)	2.0-4.0 (1/16-3/16)	J
	36 				2.5 (3/32)		
	37 		5.5 (7/32)		1.6 (1/16)		
	38 		5.0 (3/16)		1.0 (1/16)	0.2-4.0 (1/64-3/16)	

⚠️ 小心

- 更換壓布腳之前，請務必關閉主電源開關。否則，如果意外按下 ⏸️（手控停動按鈕）且機器開始縫紉的話，可能會造成傷害。

抽紗縫

當兩片布料之間有空隙，而線在縫紉時，卻可以越過空隙將兩片布料連結在一起，即稱為“抽紗縫”。可用於縫紉上衣或小朋友的衣服。當使用較粗的線時，裝飾性的效果會更好。

- 1 將兩片布料，沿著縫份處，用熨斗摺疊燙平。
- 2 把兩片布料疏縫在一片薄紙或水溶性布襯上，並於兩片布料之間，留下大約 4 mm（大約 3/16 inch）的空隙。
 - 如果您在薄紙或水溶性布襯的中央畫線，則縫紉將變得更容易。

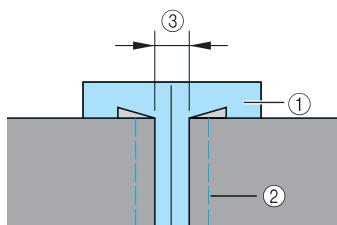

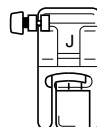

- ① 薄紙或水溶性布襯
- ② 疏縫針趾
- ③ 4 mm (3/16 inch)

- 3 更換萬用壓布腳“J”。



- 有關更換壓布腳的詳情，請參閱“更換壓布腳”（第 43 頁）。

- 4 選擇針趾  或 .

- 詳情請參閱“選擇針趾”（第 51 頁）。

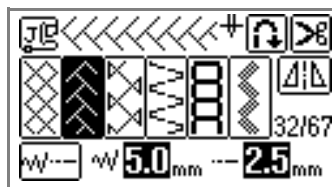

- 5 設定針趾幅度到 7.0 mm (1/4 inch)。

- 詳情請參閱“調整針趾幅度”（第 61 頁）。

- 6 將壓布腳的中心點對準兩片布料的正中心，然後放下壓布腳，並開始縫紉。

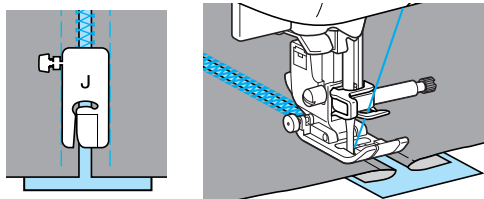

- 7 縫紉完成後，請去除紙張。

彎月縫

這種行進時，形狀如同波浪般的針趾，就稱為“彎月縫”。可適用於上衣的衣領以及用於強調布邊的裝飾。

- 1 更換密針縫壓布腳“N”。

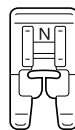

- 有關更換壓布腳的詳情，請參閱“更換壓布腳”（第43頁）。

- 2 選擇針趾 27 }。

- 詳情請參閱“選擇針趾”（第51頁）。

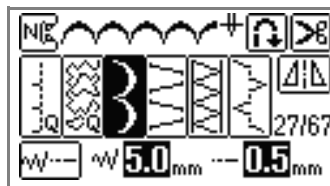

- 3 沿著布料邊緣縫紉彎月縫的花樣。縫紉時，針趾不可超出布料邊緣。

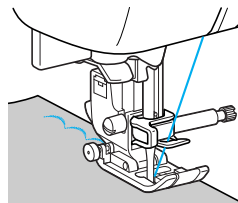

備註

- 為了更好的效果，可在縫紉之前，使用澱粉水在布料上上漿，然後再用熨斗熨燙。

- 4 沿著花樣的邊緣仔細修剪。

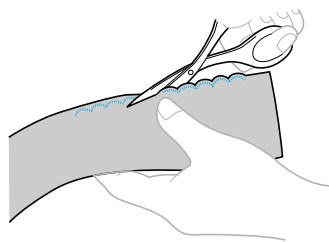

修剪時，請小心不要剪到花樣。

衣褶裝飾縫

在縐摺上針趾或刺繡所創造出的針趾就稱為“衣褶裝飾縫”。這可用來裝飾上衣或袖口的前端。衣褶裝飾縫可增加布料的組織和彈性。

1 更換萬用壓布腳 “J”。

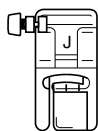

- 有關更換壓布腳的詳情，請參閱“更換壓布腳”（第 43 頁）。

2 選擇一個直線縫針趾，然後調整針趾長度到 4.0 mm (3/16 inch)，並放鬆線張力。

- 引底線的方法。詳情請參閱“可能需要引起底線時”（第 29 頁）。
- 詳情請參閱“調整針趾長度”（第 62 頁）和“調整線張力”（第 62 頁）。

3 車縫數道平行的直線針趾，每道直線之間，請間隔 1 cm (3/8 inch)。

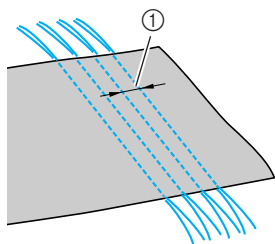

① 1 cm (3/8 inch)

在縫紉結束後，請將線往外拉出約 5 cm (2 inches) 的長度，再把線切斷。



注意

- 請不要使用迴針縫紉 / 原地止針縫紉功能或是自動切線的功能。

4 抽拉底線，來取得所需要的皺摺程度。然後用熨斗燙平皺摺。

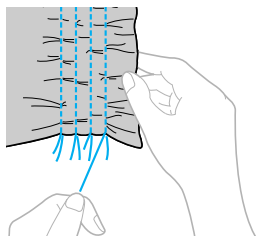

5 選擇針趾 31、32 或 33。

- 詳情請參閱“選擇針趾”（第 51 頁）。

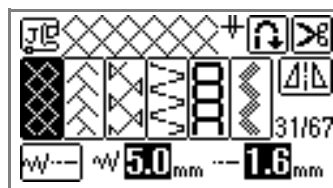

6 在兩條直線中間的間隔處縫紉。

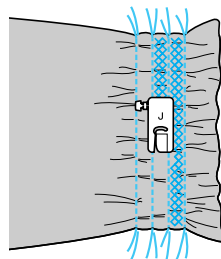

7 將直線針趾的線，全部拉出。

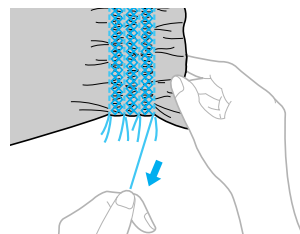

貝殼縫

綳摺看似貝殼的稱為“貝殼縫”。可適用於短上衣的前方，或是製作薄衣料的袖口。

- 1 將布料沿著對角線摺疊。

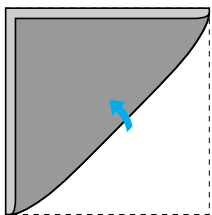

- 2 更換萬用壓布腳“J”。

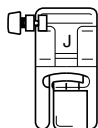

- 詳情請參閱“更換壓布腳”（第 43 頁）。

- 3 選擇針趾²⁰，然後再調緊上線張力。

- 詳情請參閱“選擇針趾”（第 51 頁）和“調整線張力”（第 62 頁）。

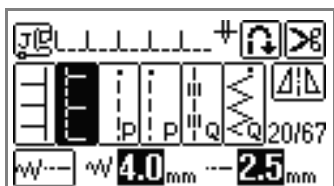

- 4 縫紉時，請讓車針的落針位置剛好落在布料的邊緣。

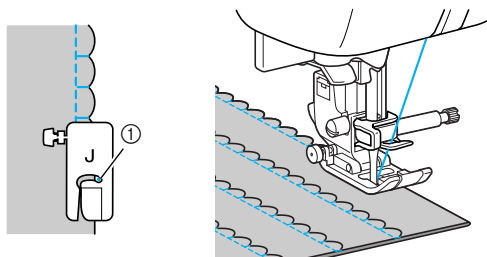

- ① 落針位置

- 5 攤開布料，然後用熨斗將所有的皺摺往同一邊熨燙。

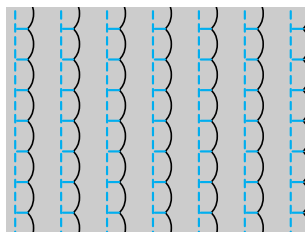

拼合縫

拼合縫是將布料頂端的縫份，攤開壓平後的縫紉。是用來製作“瘋狂拼布”的裝飾圖案。

1 更換萬用壓布腳“J”。

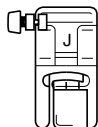

- 詳情請參閱“更換壓布腳”（第43頁）。

2 將兩片布料的正面相對，並選用直線花樣一起縫紉布料，然後再把縫份攤開壓平。

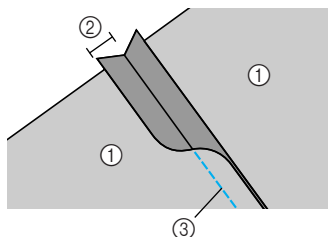

- ① 布料反面
- ② 縫份 7 mm (1/4 inch)
- ③ 直線針趾

3 選擇針趾 28、29 或 30。

- 詳情請參閱“選擇針趾”（第51頁）。

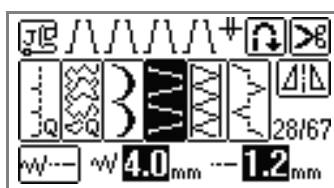

4 放上布料，讓布料的正面朝上。並將壓布腳的中心點，放置在兩片布料的正中間，然後開始縫紉。

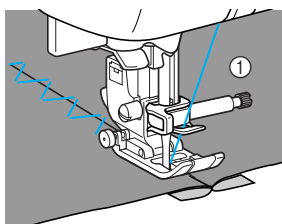

- ① 布料正面

傳家寶花樣

當使用翼針縫紉時，所扎下的針孔將會擴大，因而產生如同垂縫一般的裝飾性花樣。這經常適用於薄的或普通的，具有少許硬度的平織布料所製成的桌巾和摺邊的裝飾等。

1 安裝翼針。



- 有關安裝車針的詳情，請參閱“更換車針”（第41頁）。



備註

- 請使用尺寸 130/705H 100/16 的翼針。
- 更換翼針後，不可以使用自動穿線裝置。否則，可能會導致縫紉機的損傷。請直接用手由前往後的把線穿過針孔。詳情請參閱“如何用手穿上車線（沒有使用自動穿線裝置時）”（第36頁）。

2 更換密針縫壓布腳“N”。

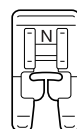

- 有關更換壓布腳的詳情，請參閱“更換壓布腳”（第43頁）。

3 選擇一個針趾。

可以使用的針趾為 39⁹、40¹、41¹、42¹、43¹、44¹、45¹、46¹ 或 47¹。

- 詳情請參閱“選擇針趾”(第 51 頁)。

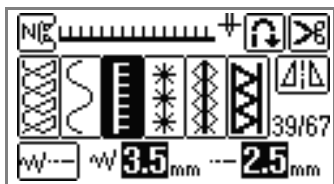

注意

- 當使用翼針縫紉時，請將所選擇的針趾花樣的幅度，設定在 6.0 mm (15/64 inch) 或更小。

4 開始縫紉。

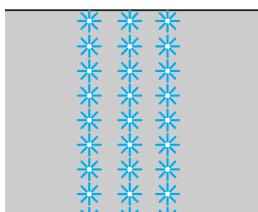

! 小心

- 當使用翼針縫紉時，請將所選擇的針趾花樣的幅度，設定在 6.0 mm (15/64 inch) 或更小。否則，車針可能會彎曲或折斷。
- 當調整過針趾幅度之後，請慢慢地朝前轉動手輪（逆時針方向），並確認車針不會碰撞到壓布腳。假如車針會碰撞到壓布腳，則車針可能會彎曲或折斷。

將布料上部份的線抽出，即稱為“抽花繡”。布料的編織將有些鬆散，並能提供美麗的結果。創造抽花繡的兩種方法，將描述如下。

■ 抽花繡（範例 1）

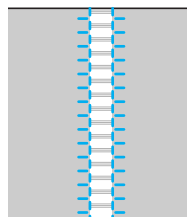

1 從布料上拉出幾條線。

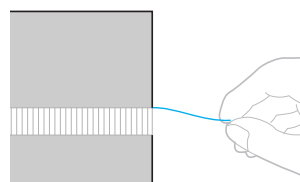

2 更換密針縫壓布腳“N”。

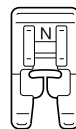

- 有關更換壓布腳的詳情，請參閱“更換壓布腳”(第 43 頁)。

3 選擇針趾^{39⁹}。

- 詳情請參閱“選擇針趾”(第 51 頁)。

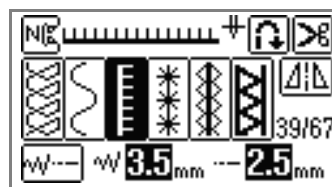

4 放上布料，讓布料的正面朝上，然後沿著布料的破損區域的右側邊緣縫紉。

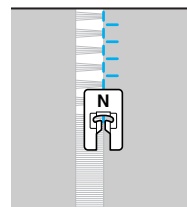

- 5 按壓 LCD 液晶顯示幕上的  鍵。

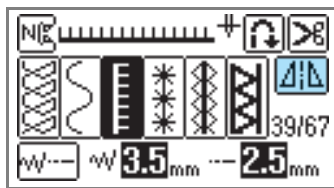

▶ 針趾花樣將會產生一個相反的形象。

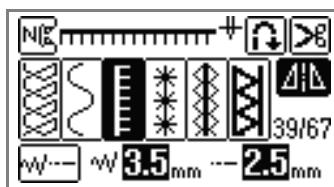

- 6 縫紉破損區域的另一側邊緣，並讓針趾保持對稱。

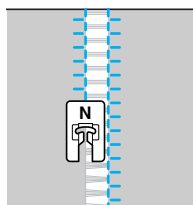

- 7 壓按  鍵，將水平鏡像鍵的功能關閉。

■ 抽花繡（範例 2）

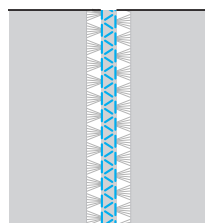

- 1 在布料上預留 4 mm (3/16 inch) 範圍的寬度，並在其兩側的區域，抽拉出幾條線。

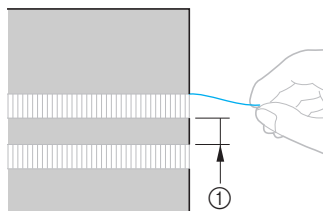

① 4 mm (3/16 inch)

- 2 更換密針縫壓布腳 “N”。

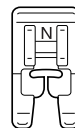

• 有關更換壓布腳的詳情，請參閱 “更換壓布腳”（第 43 頁）。

- 3 選擇針趾 。

• 詳情請參閱 “選擇針趾”（第 51 頁）。



- 4 沿著沒有破損的區域中心縫紉。

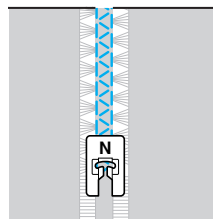

縫紉各種內建的裝飾性花樣

除了實用的針趾外，您還可以縫紉裝飾性針趾、緞繡針趾以及十字繡針趾。所有的縫紉都請使用密針縫壓布腳“N”。

縫紉美麗的花樣

為了能正確的縫紉花樣，必定得考慮下面的狀況。

■ 布料

當縫紉伸縮性布料、薄的布料或粗編織的布料之前，可在布料反面加裝布襯或是在布料底下放置一張薄紙，例如描圖紙。當縫紉緞繡針趾時，針趾可能會收縮或起皺摺，亦可加襯改善。

■ 車針和車線

當縫紉薄的、普通的或伸縮性的布料時，應使用特種針（鍍金針）。當縫紉厚重的布料時，應使用一支 90/14 的家庭用縫紉車針。另外應使用 #50 至 #60 的縫紉車線。

■ 試驗縫紉

依據所縫紉的布料的類型和厚度，以及有沒有使用布襯而定，想要的效果可能無法達成。因此，在開始縫紉作品前，應先使用一片同樣的布料來試縫。當在縫紉期間，請確實用你的手來導引布料，以免布料偏移。

縫紉花樣

1 更換密針縫壓布腳“N”。

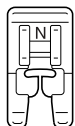

- 詳情請參閱“更換壓布腳”（第 43 頁）。

2 選擇一個針趾。

- 詳情請參閱“選擇針趾”的步驟 1 至 7（第 51 頁）。

3 開始縫紉。

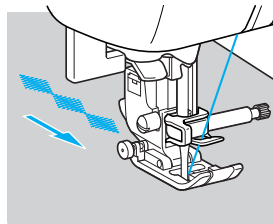

- ▶ 縫紉時，針趾前進的方向，將如箭頭所指示。

4 縫紉自動止針縫紉功能的針趾。



備註

- 當縫紉一個花樣時，首先應先設定自動止針縫紉，這個有用的功能。詳情請參閱“自動止針縫紉功能”（第 64 頁）。
- 當縫紉完成後，縫紉機將會自動的縫紉補強針趾，然後停止。

5 當縫紉完成後，請使用剪刀修剪針趾開始處和兩個花樣之間，任何多餘的線頭。



備註

- 有關如何調整針趾幅度與長度的詳情，請參閱“調整針趾幅度”（第 61 頁）與“調整針趾長度”（第 62 頁）。

改變針趾密度

假如選擇了一個裝飾性緞繡針趾花樣時，可改變此花樣的針趾密度。

- 1 壓按操作板上的 (實用的針趾鍵)，然後選擇 (裝飾性緞繡針趾鍵)。



- 2 選擇一個緞繡針趾。

- 有關選擇針趾的詳情，請參閱“選擇針趾”(第 51 頁)。



- 3 壓按 ，直到選擇了想要的密度。

選擇 疏縫針趾，或選擇 密縫針趾。

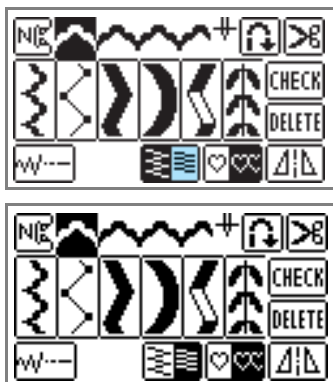

小心

- 假如針趾密度太密集，對車針而言，針趾可能會聚集在一起，而導致斷針。

改變花樣的尺寸

字元針趾中的哥德式字體和中空式字體的尺寸，可在大、小兩種尺寸間轉換。但是，其他花樣的尺寸就無法改變。

- 1 選擇針趾。

- 有關選擇針趾的詳情，請參閱“選擇針趾”(第 51 頁)。

- 2 壓按 鍵，直到選擇了想要的尺寸。



- 3 重複步驟 1 與 2。

LEAF LEAF



備註

- 原廠設定是設定為大尺寸的花樣。假如選擇了小的尺寸，小的尺寸也可以組合和連結。
- 假如有組合了多種花樣，每一個選擇的花樣的尺寸，都可以指定。

如何改變緞繡針趾的長度

每一個緞繡針趾，都有 5 段的長度設定可供改變。

- 1 按壓操作板上的 (實用的針趾鍵)，然後選擇 (緞繡針趾鍵)。



- 2 選擇一個緞繡針趾。

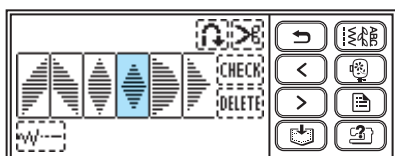
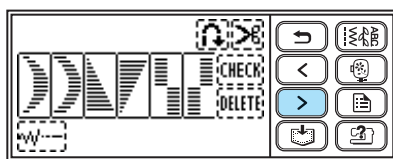

- 3 按壓 鍵。



▶ 它會轉變成 ，而且花樣會變長。



每壓按一次，數字就會跟著改變。您可以從 至 中選擇。



調整字元空格

可以調整英數字元之間的空格。

- 1 按壓操作板上的 (實用的針趾鍵)，然後選擇字元。



- 2 按壓 (設定鍵)。



- 3 按壓 鍵進行字元空格調整。



按壓 鍵增加字元空格。

按壓 鍵縮小字元空格。

備註

- 預設設定為“00”。無法設定小於“00”的數字。
- 調整字元空格的結果對所有字元都有效。此結果不僅在輸入字元時有效，在輸入字元前後也有效。

重新修正花樣

依縫紉的布料類型或縫紉速度而定，花樣可能無法正確縫紉。假如發生此種情況時，請使用和您的作品相同材質的一片小碎布，來縫紉並調整花樣。



備註

- 只有在實用的針趾、十字繡針趾以及字元針趾的裝飾孔針趾才能使用花樣修正針趾來進行調整。

1 更換密針縫壓布腳 “N”。

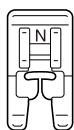

- ▶ 詳情請參閱 “更換壓布腳”（第 43 頁）。

2 按壓操作板上的 （實用的針趾鍵），然後選擇 （裝飾性針趾鍵）。



- ▶ 包含多種的裝飾性針趾，將會在螢幕上呈現。

3 選擇 鍵。

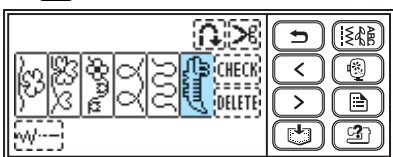

- ▶ 調整花樣用的針趾已經被選擇。

4 開始縫紉。



- ▶ 此花樣是專門用來做縫紉調整。
- ▶ 花樣縫紉完成之後，縫紉機會自動停止。

5 檢查縫紉的花樣。

假如下面的花樣圖示中，所指示部份的縫紉是密合時，表示花樣有正確對齊。

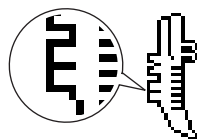

假如花樣沒有縫紉正確，請遵循下面的步驟來做縫紉調整。

6 按壓操作板上的 （設定鍵）。

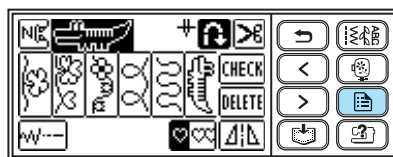

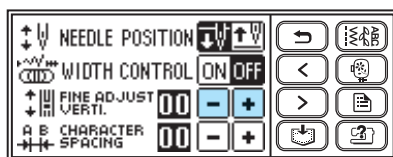

- ▶ 設定的畫面，將在 LCD 液晶顯示幕上顯現。

7 按壓 鍵進行垂直花樣調整。

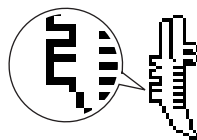

- ▶ 請依照花樣縫紉的情況，來做必要的調整。



按壓  鍵來增加花樣的垂直間隔。



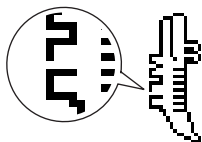

按壓 鍵，來減少花樣的垂直間隔。

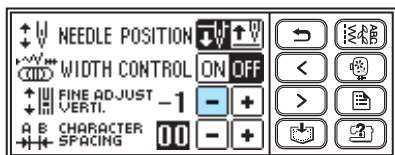

8 按 (返回鍵)。



▶ 將會返回到調整花樣的畫面。

9 再次選擇 花樣，然後啟動縫紉機並檢查針趾。

▶ 請繼續調整花樣，直到花樣縫紉正確。

組合花樣

您可以從裝飾性針趾、緞繡針趾、十字繡針趾和可組合的實用的針趾等類型中，來組合縫紉花樣。最多可組合 70 組花樣。

1 壓按位於操作板上的 (實用的針趾鍵)，然後再選擇針趾的類型。

選擇裝飾性針趾、緞繡針趾、十字繡針趾、裝飾性的緞繡針趾、字元或組合的實用針趾類型。



2 選擇第一個花樣。

▶ 第一個花樣選擇後，花樣將會在螢幕上顯現。



• 當開始縫紉之後，所選擇的花樣將會再三重覆縫紉，直到停止縫紉機為止。

3 選擇下一個花樣。

▶ 所組合的花樣，將會顯現在螢幕上。



• 若想移除已選擇的花樣，可壓按螢幕上的 **DELETE** 鍵。最後選擇的花樣，將會被刪除。

• 若想組合不同類型的花樣，可壓按 (返回鍵)，並在選擇針趾類型之後，選擇下一個花樣。

- 4 當所有想要的花樣都已經選擇好之後，請開始縫紉。



- ▶ 花樣顯現在螢幕上的順序，也將會是縫紉時的順序。



備註

- 最多可組合 70 組花樣。
- 如果已經組合了多種花樣，則當 LCD 液晶顯示幕上顯示所有已選取的花樣後，縫紉機將停止。要重複縫紉組合的花樣，請參閱“重複花樣”。
- 組合的花樣是可以儲存起來，以供日後使用。詳情請參閱“儲存花樣”（第 129 頁）。

■ 重複花樣

當多重的針趾花樣已經組合好，則縫紉機將會在螢幕上所顯示的組合花樣完全縫紉完後，自動停止。可使用下面的操作，來重複縫紉一個組合的花樣。

- 1 當花樣組合之後，壓按 鍵。



- ▶ 當 轉變為 時，您現在已經可以重複縫紉這個指定的花樣。

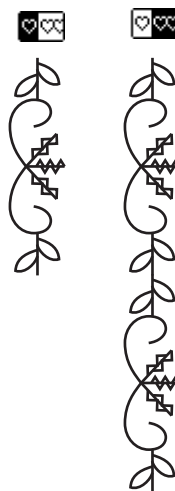

備註

- 如果設定了重複縫紉 ，所選擇的花樣將會重複縫紉，直到停止縫紉機為止。
- 當縫紉機關閉電源後，重複 / 單次縫紉設定將會回復到原來的設定。
- 假如再壓按此鍵一次，將會轉變為 （單一縫紉）。

■ 鏡像花樣

- ① 當選擇一個單一的花樣之後，壓按  鍵，可產生一個水平的鏡像花樣。



■ 檢查花樣

當指定的花樣沒有在螢幕上顯現時，可使用下面的步驟來檢查花樣。

- ① 按壓  鍵。



▶ 螢幕會顯現要檢查的花樣。

- ② 按壓   鍵，來確認花樣。

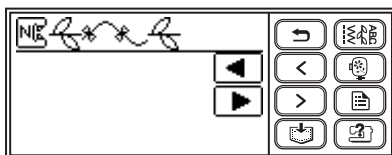

- ③ 按壓  (返回鍵)。

▶ 最初的針趾畫面將會再一次顯現。

備註

- 組合的花樣是可以儲存起來，以供日後使用。詳情請參閱“儲存花樣”(第 129 頁)。

儲存花樣

組合的花樣是可以儲存起來，以供日後使用。自從儲存花樣之後，就算是關閉縫紉機，花樣也不會遺失，而且可以隨時喚回。最多可儲存 10 組花樣。

■ 儲存一個花樣

- 1 創造您想要儲存的組合花樣。
 - 詳情請參閱“組合花樣”(第 126 頁)。

- 2 按壓操作板上的  (記憶鍵)。



- ▶ 當螢幕出現“Saving...”時，表示花樣目前正在被儲存。儲存花樣之後，最初的畫面將會再一次出現。
- 當花樣正在儲存時，請勿關閉電源。否則，花樣資料可能會遺失。

■ 正在重新取得花樣

- 1 按壓  鍵。
喚回儲存的花樣。



- ▶ 螢幕會出現供您選擇的口袋。

- 2 選擇您想要重新喚出的已儲存了組合花樣的口袋。

 圖示是表示，此口袋已經儲存了花樣。

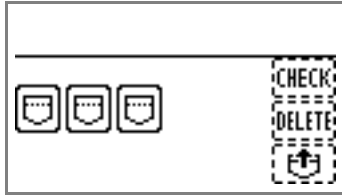

- ▶ 被選擇的口袋會變暗，然後儲存的花樣會顯示出來。

- 3 檢查內容，然後壓按  鍵。
壓按 **CHECK** 鍵，檢查這個組合花樣是否已經完全地顯示出來。

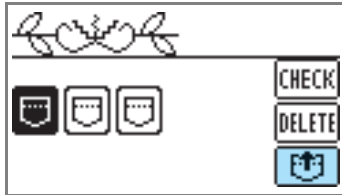

- ▶ 儲存的花樣將被重新喚出。
- ▶ 花樣選擇螢幕會出現，您將可以縫紉重新喚出的花樣。

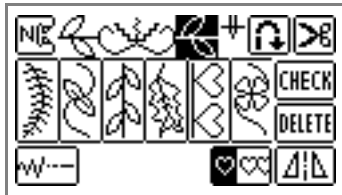

■ 刪除一個儲存的花樣

可以刪除口袋中已經儲存的花樣。

- ① 按壓  鍵。

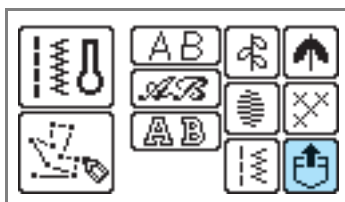

- ② 選擇您想要刪除的已儲存了組合花樣的口袋。

 圖示是表示，此口袋已經儲存了花樣。

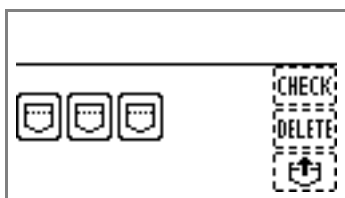

- ▶ 被選擇的口袋會變暗，然後儲存的花樣會顯示出來。

- ③ 檢查內容，然後壓按 **DELETE** 鍵。



- ▶ 確認的訊息將會顯示。

- ④ 按壓 **OK** 鍵。

- ▶ 儲存的花樣以及口袋，都會被刪除。

設計一個花樣（我的自創針趾）

使用“我的自創針趾”功能，您將可以車縫您自行設計的針趾。

描繪一個花樣的概圖

準備一張方格紙。

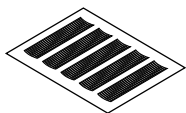

1 將花樣的概圖描繪在方格紙上。

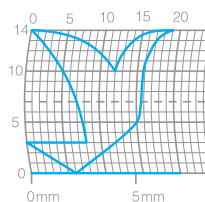

若是設計的針趾將會重複和連接，則起始點與結束點的設計高度必須一致。



2 假如要設計連續重複的花樣，請先確定兩個重複花樣之間的時間距離。

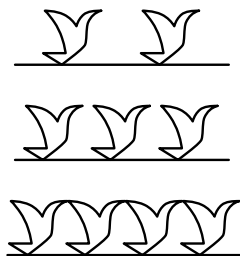
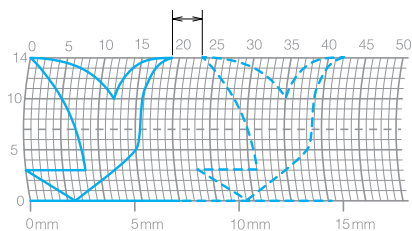

3 在方格紙上的格子交叉處，點上花樣的點，並將這些點連成一條連續的直線。

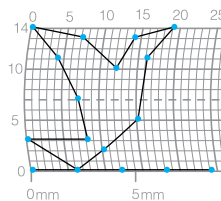

4 決定縫紉的先後順序。

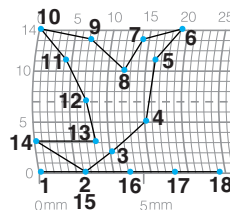

為了一個更完美的針趾，交叉線的設計，一定要密合。



輸入花樣的資料

請隨著描繪在方格紙上的花樣，將花樣輸入到縫紉機的程式中。

1 更換密針縫壓布腳 “N”。

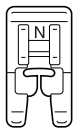

- 詳情請參閱 “更換壓布腳”（第 43 頁）。

2 按壓操作板上的 （實用的針趾鍵），然後選擇 。



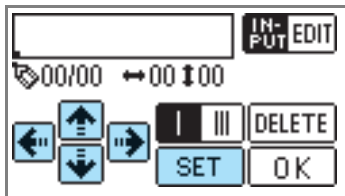

3 檢查方格紙，並指定第一個點的座標位置。

要指定座標的點，可使用  鍵，然後壓按  鍵。



4 在第一個兩點之間，選擇使用單重直線或是三重直線針趾縫紉。

 為單重直線， 為三重直線。

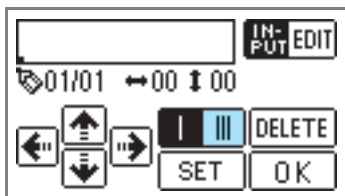

5 指定第二個點的座標位置，然後壓按 鍵。

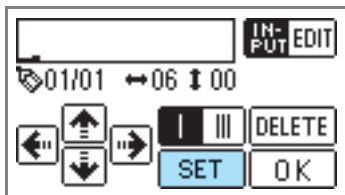

6 重複步驟 4 到 5 來指定每一個點。

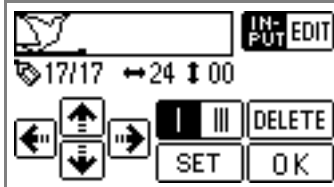

- 假如輸入了一個錯誤的點，請壓按  鍵，先前輸入錯誤的點，將會被刪除。



備註

- 若要再修正花樣，請壓按  鍵。如果您輸入了至少兩點，您可以插入、刪除或移動點。有關詳情，請參閱 “編輯花樣的資料”（第 133 頁）。

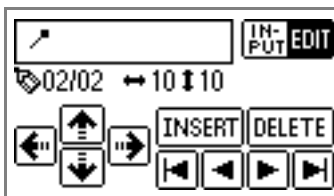

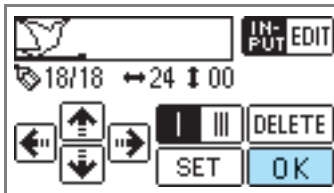

7 當所有的點都已經輸入完後，請壓按 鍵。

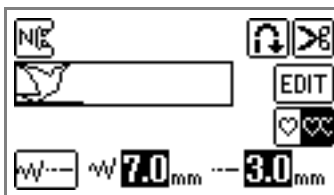

- 刺繡的畫面將會顯現。

8 指定各種針趾的設定，例如迴針針趾 / 原地止針針趾等的設定，都與其他的針趾相同。



- 若要再修正花樣，請壓按  鍵。



備註

- 組合的花樣是可以儲存起來，以供日後使用。詳情請參閱 “儲存花樣”（第 129 頁）。

編輯花樣的資料

若要編輯您輸入的花樣，請按壓 **INPUT EDIT** 鍵。會顯現編輯花樣的畫面。您可以移動、插入與刪除點。當您完成編輯花樣後，請按壓 **INPUT EDIT** 鍵返回輸入花樣的畫面，然後依步驟 6 至 8 操作“輸入花樣的資料”（第 132 頁）。

■ 移動點

1 按壓 **←** 鍵或 **→** 鍵以選擇您想要移動的點。

- 按壓 **↶** 鍵跳到第一個點。
按壓 **↷** 鍵跳到最後一個點。

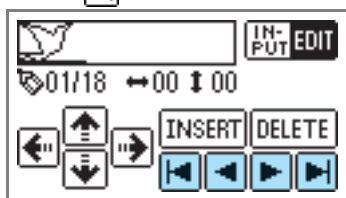

2 使用 **↑**、**↓**、**←**、**→** 鍵移動點。

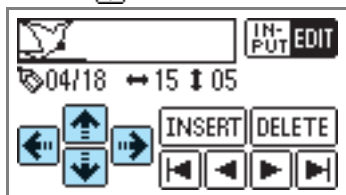

■ 插入新點

您可以在選取的點，以及下一個點之間新增新的點。

1 使用 **←** 鍵或 **→** 鍵在您想要插入新點的位置之前選擇點。

- 按壓 **↶** 鍵跳到第一個點。
按壓 **↷** 鍵跳到最後一個點。

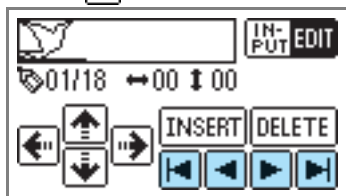

2 按壓 **INSERT** 鍵。

▶ 將在選取的點以及下一個點中間插入新點。

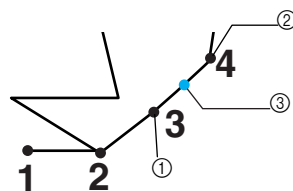

- ① 選擇的點
- ② 下一個點
- ③ 新點



備註

- 當選取最後一個點後，如果您按壓 **INSERT** 鍵，將不會插入新點。

3 如果有必要，請使用 **↑**、**↓**、**←**、**→** 鍵來調整新點的位置。

■ 刪除點

1 按壓 **←** 鍵或 **→** 鍵以選擇您想要刪除的點。

- 按壓 **↶** 鍵跳到第一個點。
按壓 **↷** 鍵跳到最後一個點。

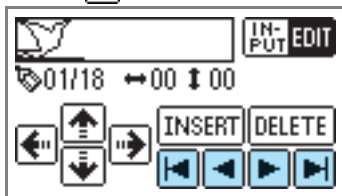

2 使用 **DELETE** 鍵刪除點。

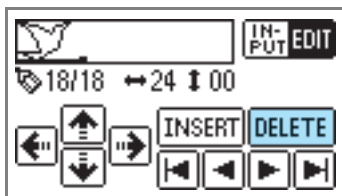

設計的範例

依照下列表格的指示輸入每一個點，以便縫紉樣品花樣。

					
點	↔	↕	點	↔	↕
1	0	0	21	38	13
2	12	0	22	35	14
3	18	3	23	32	13
4	22	6	24	30	10
5	23	10	25	32	6
6	21	13	26	35	3
7	17	14	27	41	0
8	14	13	28	45	0
9	12	11	29	47	4
10	9	13	30	44	7
11	6	14	31	45	11
12	3	13	32	47	13
13	1	10	33	50	14
14	3	6	34	54	13
15	6	3	35	56	10
16	12	0	36	55	6
17	41	0	37	51	3
18	43	4	38	45	0
19	40	7	39	70	0
20	41	11			

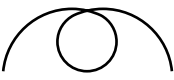
					
點	↔	↕	點	↔	↕
1	0	0	21	16	10
2	3	5	22	18	12
3	5	8	23	21	13
4	8	11	24	25	14
5	12	13	25	28	14
6	17	14	26	33	13
7	20	14	27	37	11
8	24	13	28	41	8
9	27	12	29	43	5
10	29	11	30	44	0
11	31	9			
12	32	6			
13	30	3			
14	27	1			
15	24	0			
16	21	0			
17	18	1			
18	16	3			
19	15	5			
20	15	8			

					
點	↔	↕	點	↔	↕
1	0	0	21	10	11
2	30	0	22	12	10
3	32	1	23	8	9
4	32	7	24	12	8
5	32	10	25	7	6
6	33	12	26	12	6
7	35	11	27	6	3
8	35	8	28	10	2
9	37	12	29	5	0
10	35	14	30	10	2
11	32	14	31	16	1
12	30	11	32	19	0
13	30	5	33	23	0
14	29	3	34	22	6
15	26	8	35	17	10
16	24	10	36	22	6
17	18	13	37	23	0
18	13	14	38	19	0
19	12	14	39	42	0
20	13	12			

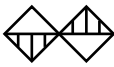
					
點	↔	↕	點	↔	↕
1	0	7	21	20	11
2	5	7	22	21	7
3	4	3	23	24	7
4	5	7	24	23	14
5	8	7	25	24	7
6	7	0	26	27	7
7	8	7	27	27	11
8	11	7	28	27	7
9	11	3	29	32	7
10	11	7	30	27	11
11	16	7	31	23	14
12	11	3	32	20	11
13	7	0	33	16	7
14	4	3	34	20	3
15	0	7	35	23	0
16	4	11	36	27	3
17	7	14	37	32	7
18	11	11			
19	16	7			
20	21	7			

4

刺繡

此章節描述刺繡時的步驟。

靈巧地刺繡	136
安裝繡花壓布腳	138
安裝繡花專用座	141
準備好布料	144
安裝繡花框	148
選擇刺繡花樣	150
刺繡	157
編輯與儲存花樣	162
使用記憶功能	169

靈巧地刺繡

這章節描述刺繡所應做的準備和基本程序。

需準備甚麼

以下是刺繡時所必需的物品。

■ 布料

準備刺繡布料。請準備一片比您想要縫紉的花樣相符合的繡花框尺寸，還大一點的布料。



注意

- 當縫紉刺繡作品時，請隨時使用布襯。尤其是在刺繡輕薄的布料或伸縮性的布料時。
- 當在大片的布料上刺繡時，請整理布料，不要讓布料懸掛在放置縫紉機的桌子邊。如果刺繡時，布料是懸掛著，則繡花臂在動作時，將可能會受損，也可能會導致花樣縫紉不正確。

! 小心

- 太厚的布料，請不要刺繡。將繡花框安裝到繡花專用座時，請使用  (針位上下調整按鈕) 來升起車針，並確認布料的厚度。如果壓布腳和布料之間有間距，此布料即可以刺繡。如果沒有間距，請不要刺繡此布料。否則，車針可能會折斷，並導致受傷。
- 當縫紉重疊的花樣時，請小心。車針可能因為不容易穿透布料，而導致斷針。

■ 穩定襯 (選購)

在要刺繡的布料上加襯，可預防刺繡作品的品質低劣。

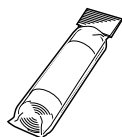

當縫紉薄的材質，像是細薄紗；以及絨毛布料，像是毛巾等，可以使用一種水溶性的紙襯。詳情請參閱“連接穩定襯到布料”(第 144 頁)。

■ 刺繡線 (選購)

對於上線，可使用一般刺繡線或鄉村繡線。

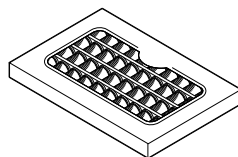

至於底線，可使用刺繡專用底線。詳情請參閱“選購配件”(第 10 頁)。



備註

- 為了讓刺繡設計有好的品質，請確實使用為了刺繡縫紉機所設計的刺繡線。
- 刺繡前，請先檢查底線是否足夠。如果在連續縫紉時，沒有足夠的底線，則線可能會糾纏成團。

■ 車針

平常請使用一支 75/11 的家庭用縫紉車針。當在厚的布料，例如像是丹寧布上刺繡時，請使用一支 90/14 的家庭用縫紉車針。



備註

- 當購買縫紉機時，一支 75/11 的車針已安裝在縫紉機上。
- 當要更換車針時，請參閱“更換車針”(第 41 頁)。

! 小心

- 自有特種針 (鍍金針) 以來，都是使用在容易跳針的針趾或布料上，例如像是圖案狀的針趾和伸縮性的布料等。刺繡時，絕對不可以使用它們。否則，車針可能會彎曲或折斷。

■ 其他

刺繡框還有“小”和“大”等尺寸，可供選購。詳情請參閱“將布料裝入繡花框”(第 145 頁)。

刺繡的步驟

刺繡的基本步驟如下。

1	安裝壓布腳	安裝繡花壓布腳“Q”。 有關安裝繡花壓布腳的詳情，請參閱“安裝繡花壓布腳”（第138頁）。
↓		
2	檢查車針	請使用一支能和布料相配合的車針。 有關更換車針的詳情，請參閱“更換車針”（第41頁）。
↓		
3	安裝繡花專用座	安裝繡花專用座。 有關安裝繡花專用座的詳情，請參閱“安裝繡花專用座”（第141頁）。
↓		
4	安裝底線	對於底線，請纏繞刺繡專用底線，並將底線裝好。 有關安裝底線的詳情，請參閱“捲梭子/裝梭子”（第22頁）。
↓		
5	布料的準備工作	在布料上加襯，並將布料箍在一個繡花框上。 有關準備布料的詳情，請參閱“準備好布料”（第144頁）。
↓		
6	安裝繡花框	將繡花框安裝在繡花專用座上。 有關安裝繡花框的詳情，請參閱“安裝繡花框”（第148頁）。
↓		
7	選擇花樣	打開縫紉機電源，選擇一個花樣。 有關選擇刺繡花樣的詳情，請參閱“選擇刺繡花樣”（第150頁）。
↓		
8	檢查佈局	檢查和調整刺繡的位置和尺寸。 有關調整佈局與尺寸的詳情，請參閱“調整佈局與尺寸”（第162頁）。
↓		
9	安裝刺繡線	依照花樣來放置繡線。 有關安裝刺繡線的詳情，請參閱“穿上車線”（第31頁）。

安裝繡花壓布腳

此章描述如何安裝繡花壓布腳“Q”。

安裝繡花壓布腳

當要刺繡時，請換裝繡花壓布腳“Q”。請準備好繡花壓布腳“Q”和一支螺絲起子。

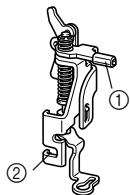

- ① 繡花壓布腳的橫柱
- ② 鉤住壓布腳腳脛螺絲

! 小心

- 當要刺繡時，請務必使用繡花壓布腳“Q”。如果用錯了壓布腳，車針可能會因扎到壓布腳而彎曲或折斷。

- 1 壓按  (針位上下調整按鈕) 1 或 2 次來升起車針。

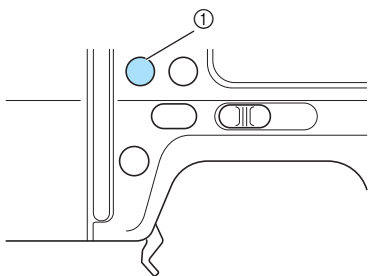

- ① 針位上下調整鈕



注意

- 當手輪上的標記位於頂端時，車針正確地上升。檢查手輪標記位於頂端位置。

- 2 關閉縫紉機電源。

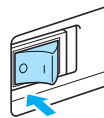

! 小心

- 連接繡花壓布腳之前，請務必先關閉縫紉機電源。否則，如果意外按下操作按鈕之且機器開始縫紉的話，可能會造成傷害。

- 3 抬起壓布腳拉柄。

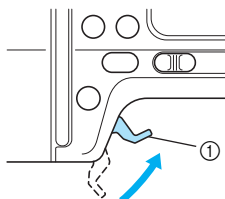

- ① 壓布腳拉柄
- ▶ 此時，壓布腳會被抬起。

- 4 壓按壓布腳腳脛後方的黑色按鈕，讓壓布腳與腳脛分離。

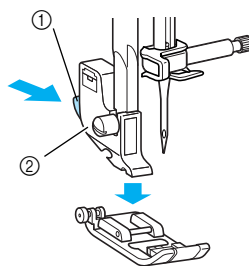

- ① 黑色按鈕
- ② 壓布腳腳脛
- ▶ 此時，壓布腳會脫離腳脛。

- 5** 放鬆腳脛螺絲，並取下壓布腳腳脛。
朝後方轉動螺絲起子，可放鬆螺絲。

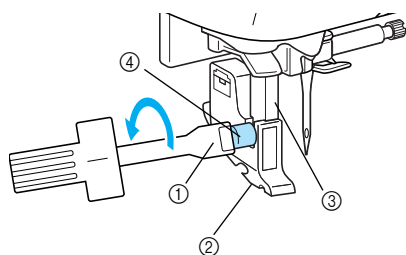

- ① 螺絲起子
- ② 壓布腳腳脛
- ③ 壓布棒
- ④ 腳脛螺絲

- 6** 如圖所示，用您的右手抓著繡花壓布腳“Q”。
抓著繡花壓布腳，並讓您的食指包覆環繞在壓布腳後方的拉柄上。

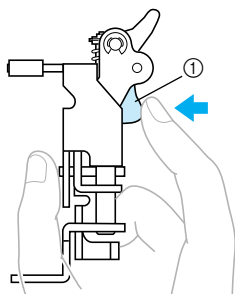

- ① 拉柄

- 7** 用您的手指壓按住拉柄，並配合讓繡花壓布腳的橫柱跨在針留螺絲上，再將繡花壓布腳安裝在壓布棒上。

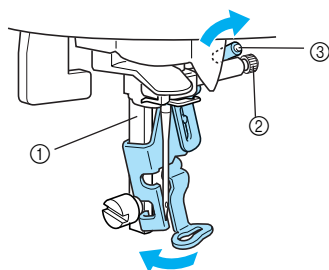

- ① 壓布棒
- ② 針留螺絲
- ③ 繡花壓布腳的橫柱

- 8** 利用繡花壓布腳來勾住腳脛螺絲。
請垂直地安裝繡花壓布腳。

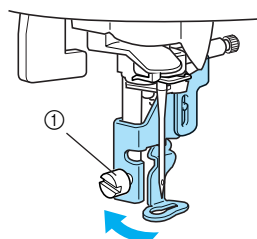

- ① 腳脛螺絲

- 9** 鎖緊腳脛螺絲。
朝前方轉動螺絲起子，可鎖緊螺絲。

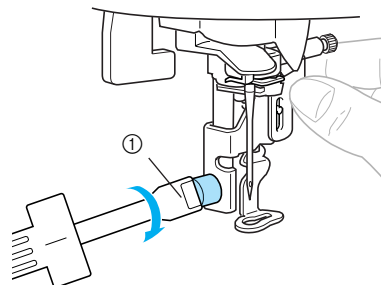

- ① 螺絲起子

! 小心

- 當安裝繡花壓布腳“Q”時，請不要讓車針扎到您的手指。否則，車針可能會折斷或是導致受傷。
- 請確實使用附屬的螺絲起子將螺絲鎖緊。如果螺絲太鬆，則車針可能會因碰撞到壓布腳而彎曲或是折斷。
- 縫紉之前，請隨時朝前（逆時針方向）慢慢地轉動手輪，來確認車針不會碰撞到壓布腳。否則，車針可能會彎曲或折斷。

取下繡花壓布腳

- 1 壓按 ⊕ (針位上下調整按鈕) 1 或 2 次來升起車針。

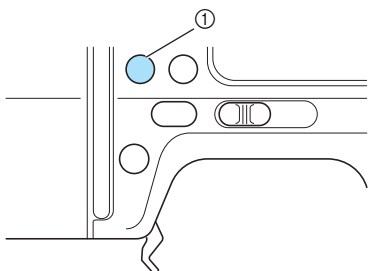

① 針位上下調整按鈕

- 2 關閉縫紉機電源。

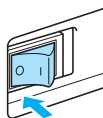

⚠ 小心

- 取下繡花壓布腳之前，請務必先關閉縫紉機電源。否則，如果意外按下操作按鈕之一且機器開始縫紉的話，可能會造成傷害。

- 3 抬起壓布腳拉柄。

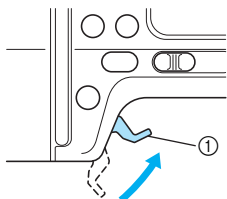

① 壓布腳拉柄

- ▶ 此時，壓布腳會被抬起。

- 4 用您的手指壓按住繡花壓布腳後方的拉柄，放鬆腳脛螺絲，然後取下繡花壓布腳“Q”。

朝後方轉動螺絲起子，可放鬆螺絲。

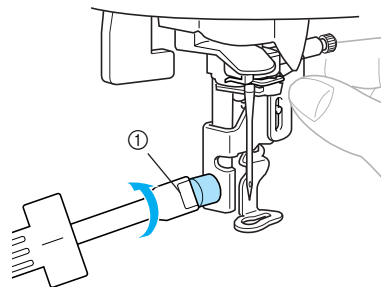

① 螺絲起子

- 5 連接壓布腳腳脛。

- 詳情請參閱“取下或裝上壓布腳腳脛”(第 45 頁)。

安裝繡花專用座

此章節描述如何安裝繡花專用座。

繡花專用座應注意事項

! 小心

- 當安裝了繡花專用座時，請不要移動縫紉機。否則繡花專用座可能會因脫落而導致損傷。
- 當縫紉機在刺繡時，請讓您的手以及不相關的物品遠離繡花框與繡花臂。否則，可能會造成傷害。



注意

- 請勿觸摸繡花專用座連接槽內部的連結處。否則，連接槽可能會損壞，以及可能會發生故障。
- 請勿施加強力在繡花臂上，或是從繡花臂處抬起。否則，可能造成故障。

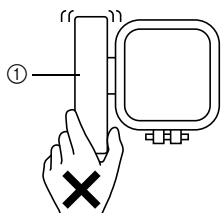

① 繡花臂

安裝繡花專用座

取出繡花專用座的上蓋，準備好繡花專用座。

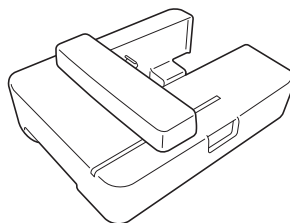

1 關閉縫紉機電源。

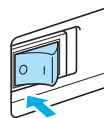

注意

- 連接繡花專用座之前，請務必關閉縫紉機電源。否則，可能造成故障。

2 向左拉出零配件盒。

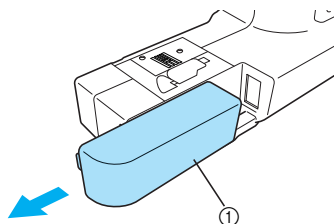

① 零配件盒

- 3 將繡花專用座滑入縫紉機的巧臂中。
輕推繡花專用座直到傳出卡嗒聲為止。

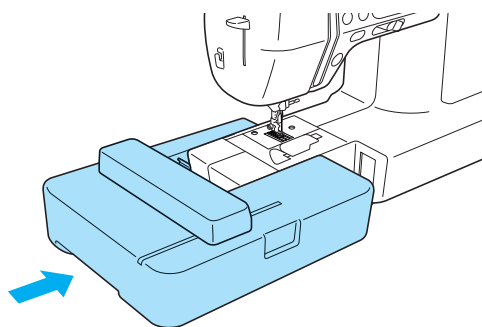

- ▶ 繡花專用座已安裝好。

注意

- 請確認繡花專用座與縫紉機之間沒有間隙，否則可能無法正確縫紉繡花花樣。請務必將連接器完全插入連接槽。
- 安裝繡花專用座到縫紉機時，切勿壓入繡花臂，否則可能造成繡花專用座損壞。

- 4 打開縫紉機電源。

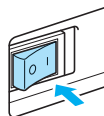

- ▶ 確認的訊息將會顯示。

- 5 請確認繡花專用座附近沒有物品，或是讓手遠離繡花專用座。然後壓按 **OK** 鍵。

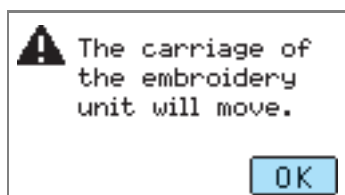

- ▶ 繡花臂將回復到原來的位置。

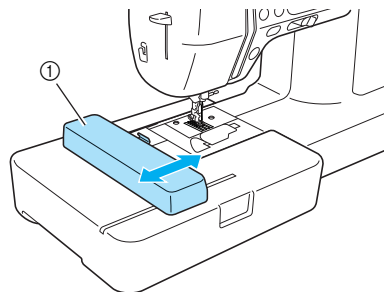

① 繡花臂

小心

- 請勿將您的手和其他物品放在繡花臂的附近。否則，可能會導致損傷。

注意

- 如果縫紉機在開始動作時，有手或是物品靠近繡花臂時，螢幕可能會回到最初的畫面。請在排除任何靠近繡花臂的物品之後，再一次打開縫紉機電源。

- ▶ 刺繡花樣類型的選擇畫面，將會顯示。

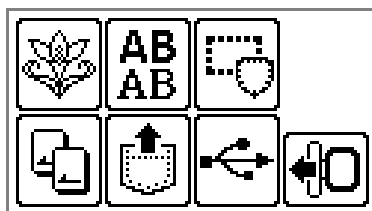

備註

- 當安裝了繡花專用座時，將無法選擇實用的針趾。
- 有關刺繡花樣的詳情，請參閱“選擇刺繡花樣”（第 150 頁）。

取下繡花專用座

確認縫紉機已經完全停止後，請依下列的指示操作。

1 取下繡花框。

- 有關取下繡花框的詳情，請參閱“取下繡花框”（第 149 頁）。

2 壓按 鍵，然後再壓按 鍵。

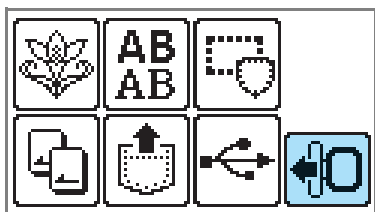

- ▶ 繡花臂會移動到可以儲存的位置。

注意

- 如果跳過此步驟，繡花臂將不會移動到正確的位置；您不可以在繡花專用座上放置繡花上蓋。

3 關閉縫紉機電源。

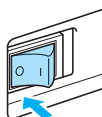

! 小心

- 在取下繡花專用座之前，請務必關閉縫紉機電源。當縫紉機電源開啟時，如果取下繡花專用座，可能會導致故障。

4 用手握住繡花專用座左側後底下的鬆開鈕，並向左慢慢地將繡花專用座拔離縫紉機。

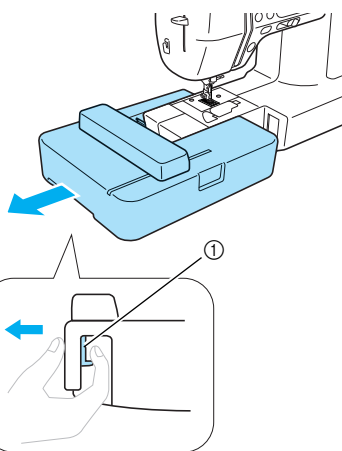

① 鬆開鈕

- ▶ 繡花專用座將會被從縫紉機上分離。

! 小心

- 請勿藉由握著繡花臂來攜帶繡花專用座。否則，可能造成故障。

準備好布料

在要刺繡的布料上加襯，並將布料箍在一個繡花框上。

連接穩定襯到布料

在要刺繡的布料上加襯，可預防刺繡作品的品質低劣。

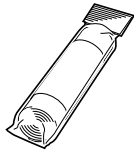

備註

- 我們推薦您在刺繡時選用穩定用的襯。當縫紉薄的材質，像是細薄紗；以及絨毛布料，像是毛巾等，可以使用一種水溶性的紙襯。若要取得選用的配件或零件，請瀏覽網站“<http://www.brother.com/>”。

! 小心

- 縫紉刺繡作品時，請務必使用刺繡專用襯。如果沒有使用穩定襯，特別是在刺繡薄的或伸縮性的布料時會導致車針彎曲或是折斷。此外，花樣也可能會縫紉不正確。

- 1 請準備好一片比繡花框的面積還大的襯。

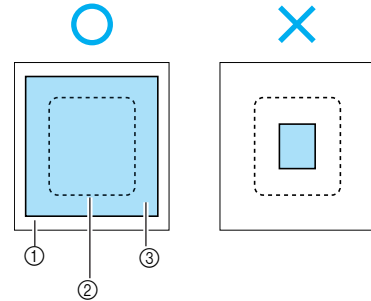

- ① 布料
- ② 繡花框的尺寸
- ③ 穩定襯

- 2 如果使用的是有黏性的襯，請將有黏性的那一面，貼在刺繡布料的反面，然後再用蒸氣熨斗熨燙。

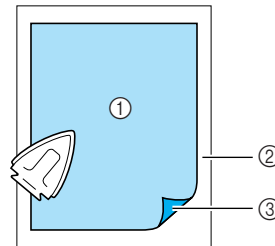

- ① 穩定襯
- ② 布料（反面）
- ③ 有黏性的那一面

- 當無法熨燙或是放置在繡花框時

有些布料，例如像是毛巾，無法熨燙，或是要刺繡的地方，熨燙困難，可在布料底下放置穩定用的襯，然後在不連接穩定襯的情況下，在繡花框中拉伸布料。

將布料裝入繡花框

將繡花框內的布料拉緊。如果布料太鬆，刺繡花樣的品質可能會低劣。請隨著下面的步驟，放置布料在繡花框中，讓布料沒有鬆弛。準備好將一片布料和穩定襯，安裝入繡花框中（中框、小框或大框）。

■ 刺繡框（中）

可縫紉高度 10 cm（4 inches）和寬度 10 cm（4 inches）的花樣。

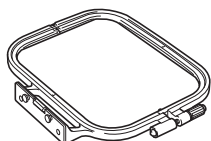

■ 繡花框（小）[選購]

可縫紉高度 2 cm（1 inch）和寬度 6 cm（2-1/2 inches）的花樣。這是使用在文字或是其他較小的刺繡。

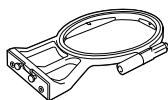

備註

- 內建的花樣，繡花框（小）是無法使用的。

■ 繡花框（大）[選購]

可刺繡區域的高度為 17 cm（6-7/10 inches）和寬度 10 cm（4 inches）。這是使用在刺繡多重的花樣，而且不用改變繡花框內的布料的位置。

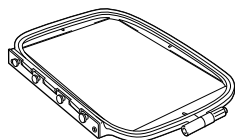

⚠ 小心

- 刺繡時，請選擇一個與花樣尺寸符合的繡花框。否則，繡花框可能會因碰撞到壓布腳而導致損傷，或是車針破損。

1 放鬆繡花框調節螺絲，取出內、外框，然後將外框放置在一個平面上。

將內框往上取出，即可分離內、外框。

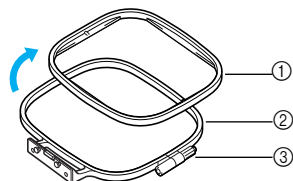

- ① 內框
- ② 外框
- ③ 調節螺絲

2 將布料連同穩定襯一起放置在外框上方。衣料的正面請朝上。

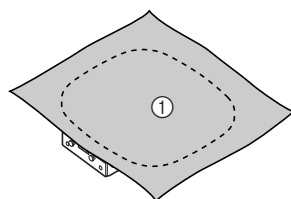

- ① 正面

3 將內框往布料的頂端壓按。讓內框上的△記號，與外框上的▽記號相對齊。

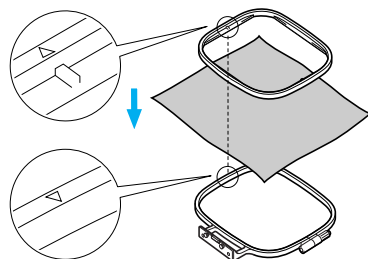

4 用手鎖緊調節螺絲，讓布料可以十分牢固。

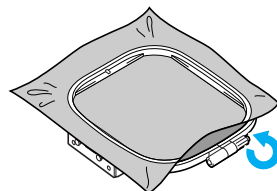

- 5 在沒有鬆開調節螺絲的情況下，輕輕地將布料從繡花框中移出。

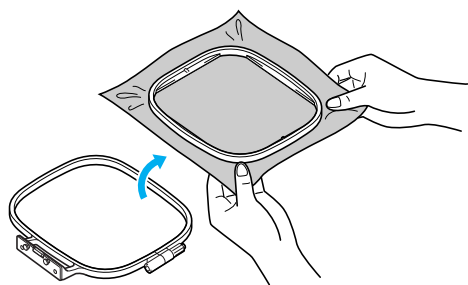

備註

- 這個預防步驟，在刺繡時將可幫助減少花樣的扭曲。

- 6 再一次將內框往布料的頂端壓按。讓內框上的△記號，與外框上的▽記號相對齊。

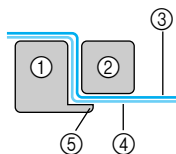
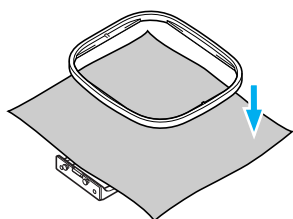

- ① 外框
- ② 內框
- ③ 布料（正面）
- ④ 穩定襯
- ⑤ 外框底部突出處

- 將內框緊實地往下壓，直到接觸到外框底部突出處為止。

- 7 用手鎖緊調節螺絲，讓布料可以十分牢固。目標是在輕彈布料時，會發出打鼓般的聲響。

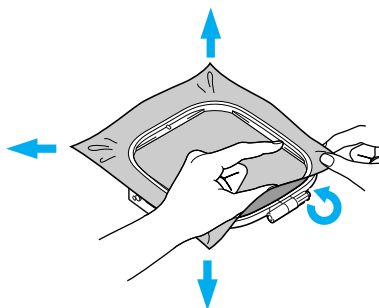

■ 使用繡花板

如果將繡花板安裝在繡花框上使用，刺繡時就可以很正確地縫紉在布料的正面。

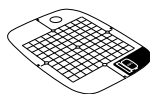

繡花板（中）



繡花板（小）
[選購]

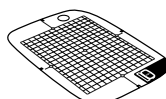

繡花板（大）
[選購]

- 1 使用粉土筆，在刺繡花樣的中心位置製作一個記號。

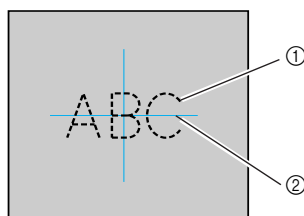

- ① 刺繡的花樣
- ② 記號

2 將繡花板放入內框中。

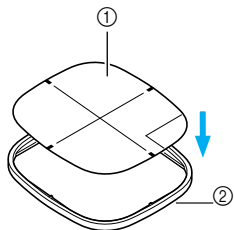

- ① 繡花板
- ② 內框

3 讓繡花板中的基準線與布料上的記號線對齊。

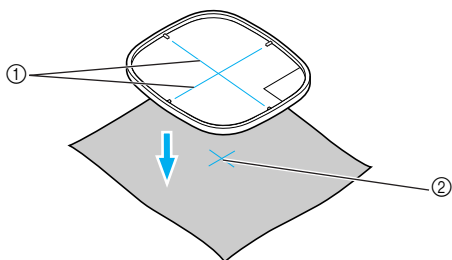

- ① 基準線
- ② 記號

4 將帶布料的內框壓入外框中。並拉緊布料。

- 詳情請參閱第 145 頁。

5 取出繡花板。

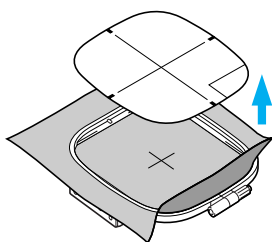

■ 無法在繡花框中繃緊的布料上刺繡

當刺繡薄片的物質，如緞帶等，或是小片的布料無法在繡花框中繃緊時，可利用穩定襯來當做在繡花框中拉緊的基礎布料。我們推薦您在所有的刺繡裡，都附加上穩定用的襯。

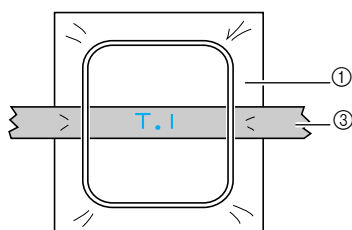
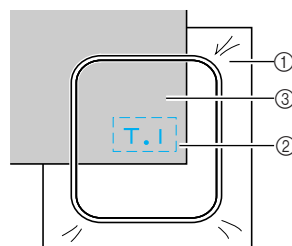
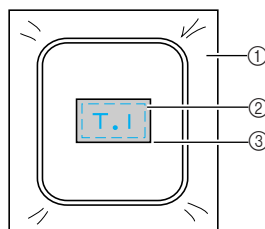

- ① 穩定襯
- ② 使用珠針或噴膠固定
- ③ 布料

完成刺繡之後，小心地把穩定襯拆掉。

安裝繡花框

此章節描述如何安裝繡花框。

安裝繡花框

1 用刺繡專用底線捲繞梭子，並將梭子放入梭殼中。

- 詳情請參閱“捲梭子 / 裝梭子”（第 22 頁）。

2 抬起壓布腳拉柄。

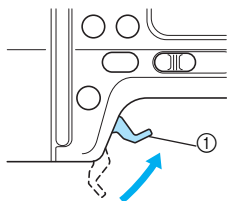

① 壓布腳拉柄

3 壓按 \oplus （針位上下調整按鈕）1 或 2 次來升起車針。

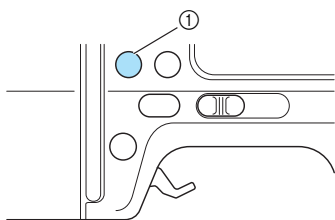

① 針位上下調整按鈕

4 壓布腳拉柄可再往上方抬起，並將繡花框從壓布腳底下取出。

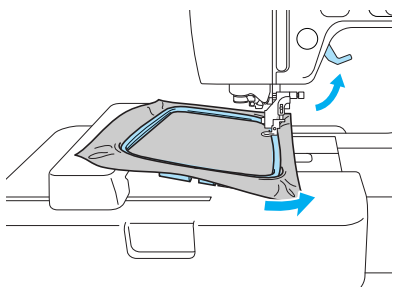

! 小心

- 切勿觸碰手控停動按鈕、針位上下調整按鈕或倒退縫按鈕。如果意外按下任何按鈕，縫紉機將開始縫紉，且您的手指可能會被車針穿刺，或造成車針斷裂。

5 請將繡花框引導板緊實地安裝在頂部的繡花臂框架上。

對準繡花框引導蓋板與繡花臂框架連接槽，然後壓入直到聽到卡嗒聲並停止為止。

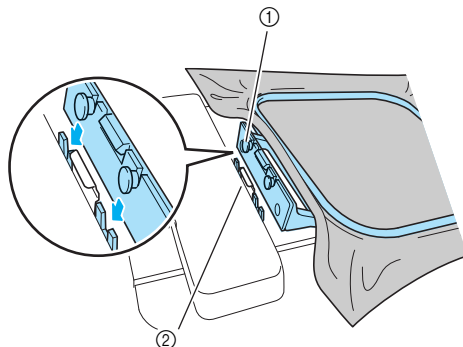

- ① 繡花框引導蓋板連接處
- ② 繡花臂框架連接槽

▶ 繡花專用座已安裝好。

! 注意

- 請務必插入兩支固定栓。如果僅插入正向或反向固定栓，則可能無法正確地產生花樣。

! 小心

- 請將繡花框正確地安裝在繡花臂框架上。否則，壓布腳可能會碰撞到繡花框，而導致損傷。

取下繡花框

確認縫紉機已經完全停止後，請依下列的指示操作。

1 抬起壓布腳拉柄。

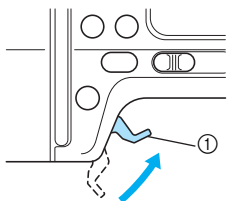

① 壓布腳拉柄

2 壓按 ⊕ (針位上下調整按鈕) 1 或 2 次來升起車針。

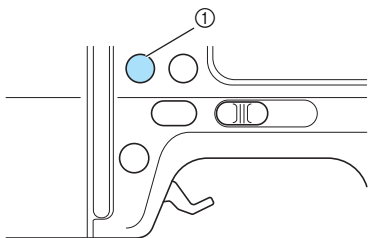

① 針位上下調整按鈕

3 將圖中的繡花臂框架框部分壓入左側，然後上升繡花框。

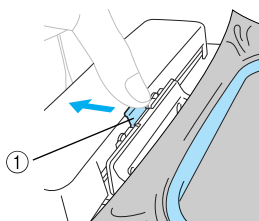

① 按壓這裡以取出。

▶ 繡花框將從繡花臂框架上分離。

4 壓布腳拉柄可再往上方抬起，並將繡花框從壓布腳底下取出。

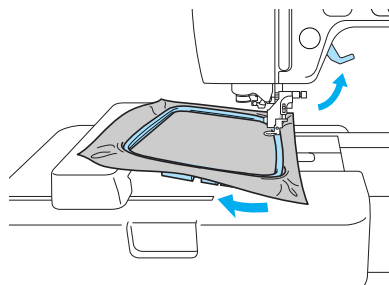

5 取下繡花框。

! 小心

- 切勿觸碰手控停動按鈕、針位上下調整按鈕或倒退縫按鈕。如果意外按下任何按鈕，縫紉機將開始縫紉，且您的手指可能會被車針穿刺，或造成車針斷裂。

選擇刺繡花樣

此章節提供多種類型的刺繡花樣的細節和選擇花樣的程序。

版權資訊

花樣儲存在縫紉機和刺繡卡中，而且是專供個人使用。任何公開的或是商業上的使用有版權的花樣，是會違反著作權法而被嚴格禁止。

刺繡花樣的類型

可從下面可用的類型中，選擇一個刺繡花樣。

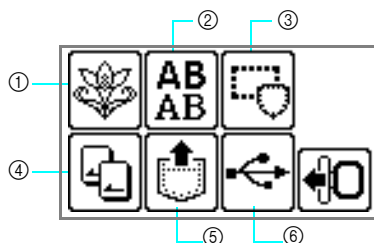

- ① **刺繡花樣**
總計共有 70 種花樣。花樣是完全依照上線變換的指示顯示在螢幕上。
詳情請參閱“選擇一個刺繡花樣”（第 155 頁）。
- ② **英數字元花樣**
共有 6 種字元類型：大寫 / 小寫 / 數字 / 符號 / 歐洲字元。
詳情請參閱“選擇英數字元”（第 154 頁）。
- ③ **外框花樣**
10 種外框形狀，諸如正方形和圓形，可和 12 種針趾類型相結合。
詳情請參閱“選擇一個外框花樣”（第 155 頁）。
- ④ **刺繡卡**
從刺繡卡選擇花樣時按壓。
詳情請參閱“使用刺繡卡”（第 156 頁）。
- ⑤ **儲存在縫紉機的記憶體中的花樣**
從縫紉機的記憶體中取出花樣時按壓。
詳情請參閱“儲存花樣”（第 174 頁）。
- ⑥ **從 USB 隨身碟中重新取回花樣**
可從 USB 隨身碟中重新取回花樣來刺繡。

注意

- 縫紉機上的 USB 插槽，僅可連結一個 USB 隨身碟。

詳情請參閱“將刺繡花樣從電腦傳輸縫紉機”（第 171 頁）。







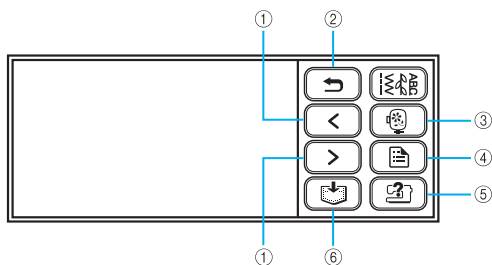

LCD（液晶顯示幕）的操作

LCD（液晶顯示幕）是使用顯示面板上的操作鍵來操作。

如何使用操作鍵來刺繡的說明如下。

■ 操作鍵



- ①  當花樣沒有在螢幕中顯示時，（當顯示  或  時），前面的 / 後面的花樣就會顯示。
- ②  返回到上一個畫面。
- ③  返回到類型選擇畫面。選擇的花樣已經取消。
- ④  壓按此鍵，可調整語言或改變繡線顏色的顯示或其他的設定。
- ⑤  按壓以取得有關繡花專用座、繡花框連接等的說明。
- ⑥  按壓此鍵以儲存繡花花樣與縫紉機記憶體內的英數字元。

■ 刺繡時設定顯示幕

按壓 （設定鍵），然後按壓 （下頁鍵）。然後，按壓   鍵再次選擇花樣。

NAME OF COLOR：一般顏色名稱

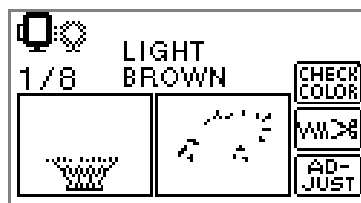
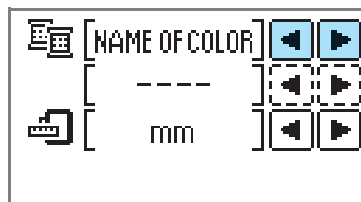

TIME：刺繡所需的時間

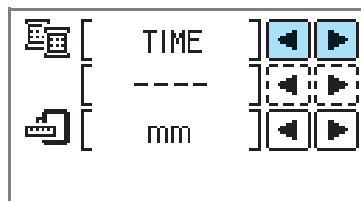

NEEDLE COUNT：車針進度編號

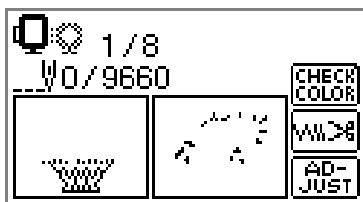
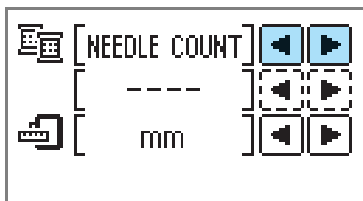

#123：車線顏色編號

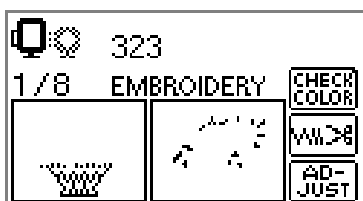
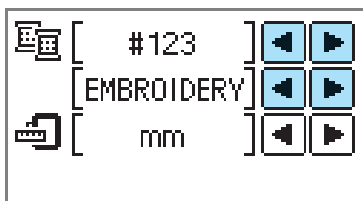

從以下的車線顏色編號組中選擇（當選擇 EMBROIDERY (POLYESTER) THREAD# 時，上述顯示為範例。）

- EMBROIDERY (POLYESTER) THREAD#
- COUNTRY (COTTON) THREAD#
- MADEIRA POLY THREAD#
- MADEIRA RAYON THREAD#
- SULKY THREAD#
- ROBISON-ANTON POLY THREAD#

DISPLAY UNIT

可選擇所顯示的測量單位。[mm/inch]

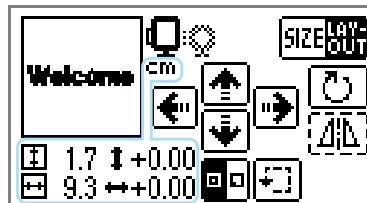
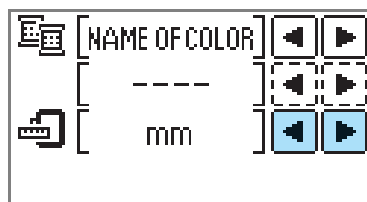

■ LCD 按鈕

範例：選擇英數字元



CHECK

當指定的花樣選擇後，壓按此鍵，然後再壓按 ◀ ▶ 鍵來切換顯示。縫紉的設定，例如英數字元字串與顏色，將可獲得確認。





壓按此鍵，可改變車線的設定。

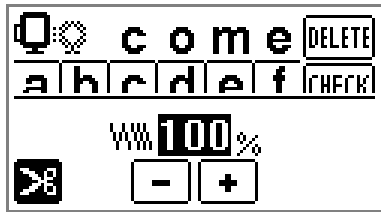

壓按此鍵，可選擇或取消程式切線的功能。

WW...%

壓按 **+** 或 **-** 鍵，可改變車線的密度（僅有文字花樣適用）。



壓按此鍵，可調整花樣。

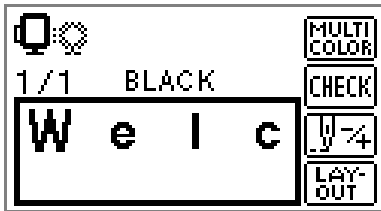

當您在刺繡文字時，若是想要改變字元的顏色，可壓按此鍵。由於縫紉機會在每一個字元繡完後停止，當您縫紉時上線將改變。再壓按一次此鍵，可取消多重顏色的功能。

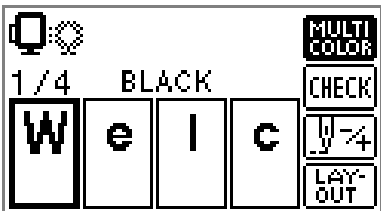

開始刺繡時，若壓按此鍵，在一段時間裡，可讓針前進一個顏色或是一針（如果持續壓按住的話，可前進 9 到 30 針），並改變刺繡的位置。這是使用在當指定的顏色沒有縫紉到，或是當縫紉機刺繡到中途卻被關機，而重新啟動縫紉機時。

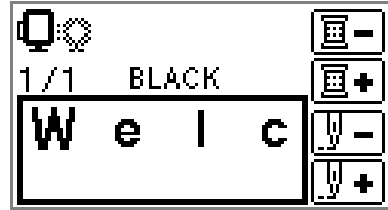

倒退一個顏色



前進一個顏色



倒退一針



前進一針

- 詳情請參閱“重新縫紉”（第 166 頁）。



可檢查花樣在繡花框裡的位置，尺寸和角度都可以改變。詳情請參閱“調整佈局與尺寸”（第 162 頁）。

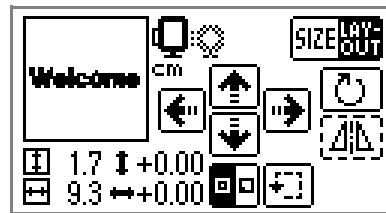

備註

- 外框呈現虛線的按鍵，將無法使用。（例如，）

範例：選擇一個刺繡花樣

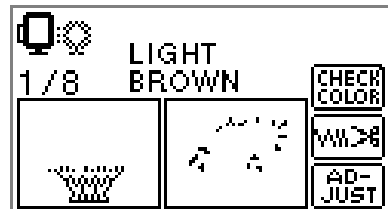

按一次此鍵，可檢查多重顏色的順序。按壓 **◀** **▶** 鍵以切換顯示。

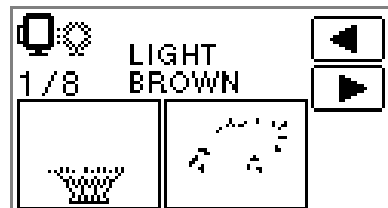

選擇英數字元

指定要刺繡的字元。



備註

- 當顯示 “The pattern is too large for the embroidery frame” 訊息時，已無法再輸入更多的字元。
- 不同的字體（實體、中空等）無法組合。

1

選擇英數字元。

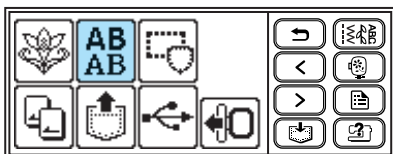

2

選擇字體。

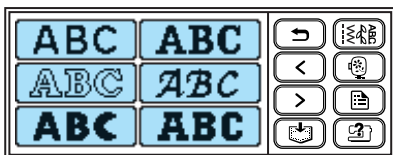

3

輸入字元。



備註

- 如果錯誤地按壓了一個字元，請按壓 **DELETE** 鍵。
- 若要輸入空格，請壓按 “_”。

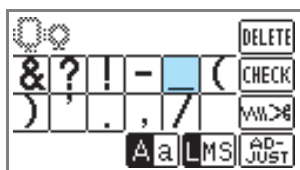

□ 範例：Come on



切換大寫 / 小寫



切換大 / 中 / 小尺寸

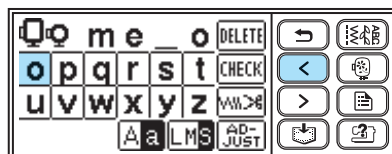
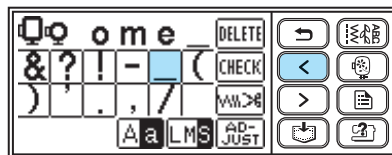
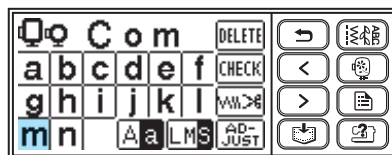
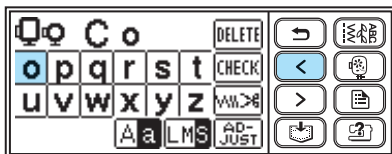
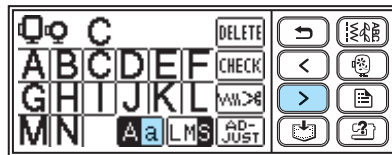
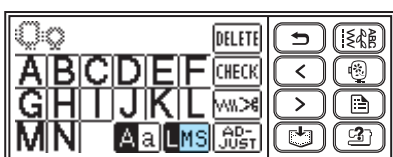

備註

- 組合的字元可以儲存起來，以供日後使用。詳情請參閱 “儲存花樣”（第 174 頁）。

選擇一個刺繡花樣

總計共有 70 種刺繡花樣，例如花卉與動物等，儲存在縫紉機的記憶體內。



70 種刺繡花樣



備註

- 有關花樣完成後的花樣和繡線的使用，請參閱快速導覽手冊中的“刺繡花樣顏色變換表”。

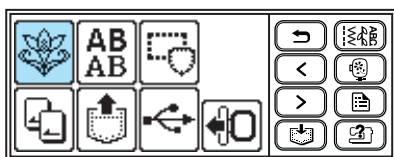

1 按壓  鍵。

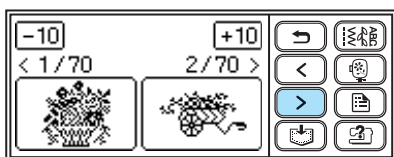

▶ 花樣的選擇畫面將會顯示。

2 選擇花樣。
請使用  (上頁鍵) 和  (下頁鍵)。



壓按  /  鍵時，將會顯示前 10 個 / 後 10 個花樣。

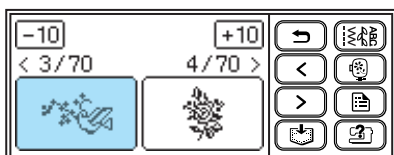
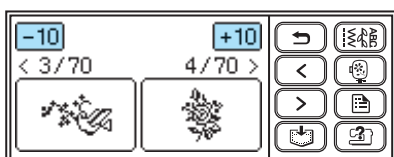

▶ 當選擇一個花樣之後，將可以開始刺繡。



選擇一個外框花樣

10 種外框形狀，諸如正方形和圓形，可和 12 種針趾類型相結合。





備註

- 有關外框花樣的形狀和針趾，請參閱快速導覽手冊中的“外框花樣”。

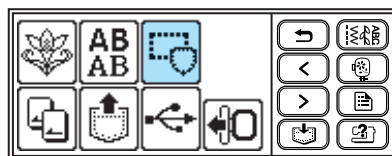
1 按壓  鍵。



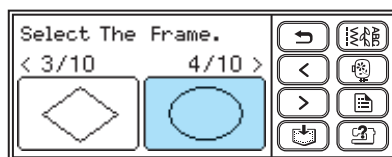
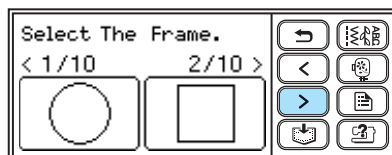

▶ 外框花樣的選擇畫面將會顯示。

2 選擇外框形狀。
請使用  (上頁鍵) 和  (下頁鍵) 來從 10 種形狀中選擇。



▶ 外框花樣的針趾選擇畫面將會顯示。

- 3 選擇針趾。
請使用  (上頁鍵) 和  (下頁鍵) 來從 12 種針趾中選擇。

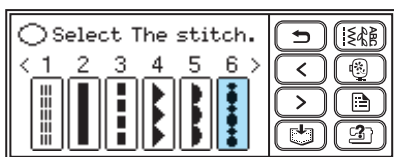

- ▶ 當選擇針趾之後，將可以開始刺繡。

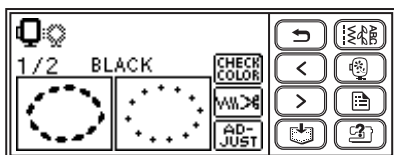

使用刺繡卡

如果使用刺繡卡，您將可以刺繡有別於縫紉機內儲存的花樣。有多種具有不同主題的刺繡卡。



注意

- 只有在關閉縫紉機的電源時，才能插入或取出刺繡卡。
- 將刺繡卡插入插卡槽時，鑲邊是位於右側的方向。
- 除了刺繡卡外，不可放置任何物品在插卡槽中。
- 不使用時，請將刺繡卡收藏在存儲盒內。
- 請使用專為本型縫紉機所設計的刺繡卡。若使用其他的卡，可能會導致縫紉機無法正確操作。
- 國外販售的刺繡卡，可能無法在本縫紉機上使用。

- 1 關閉縫紉機電源。

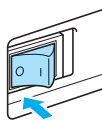

- 2 將刺繡卡完全地插入位於縫紉機右側的插卡槽中。
請將刺繡卡上有箭頭的那一面朝向自己，並依箭頭指示的方向插入刺繡卡。

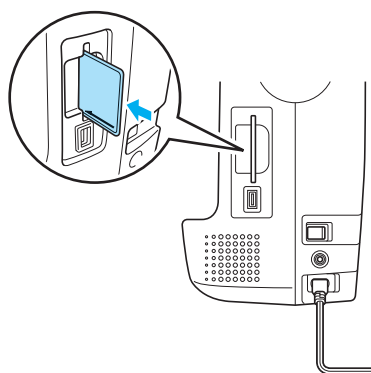

- 3 打開縫紉機電源。

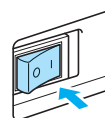

- 4 壓按螢幕上的  鍵。

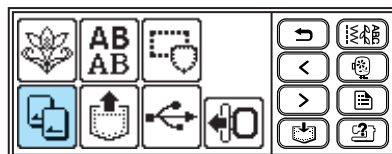

- ▶ 儲存在刺繡卡內的花樣，將會在畫面中顯示。

- 5 選擇一個花樣。
操作方式與“選擇一個刺繡花樣”相同（第 155 頁）。



刺繡

準備工作完成之後，您可以開始試驗刺繡。此章節描述刺繡和貼布繡的步驟。

刺繡前檢查花樣

繡花框將移動以指示刺繡位置。密切觀察外框以確認將在正確的位置上縫紉花樣。

1 選擇刺繡花樣之後，請壓按 **ADJUST** 鍵。

▶ 此時，刺繡畫面將會顯示。

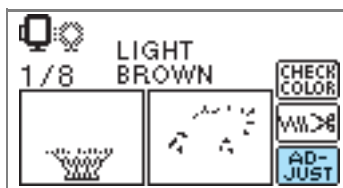

2 按壓 **LAYOUT** 鍵。

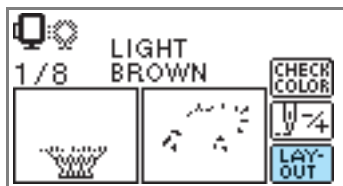

▶ 將顯示佈局畫面。

3 按壓 **←→** 鍵。

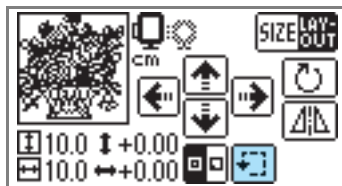

▶ 外框將移動以指示刺繡區域。

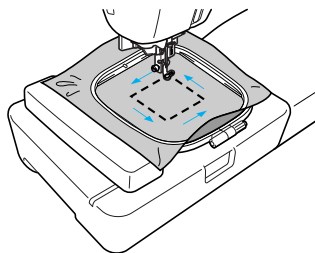

! 小心

- 當繡花框在移動時，請確認車針朝上。如果車針朝下，則車針可能會折斷而導致受傷。

刺繡一個花樣

刺繡花樣是在每一個顏色繡完後，再變換繡線刺繡。

- 1 準備繡線的顏色，會顯示在螢幕上。

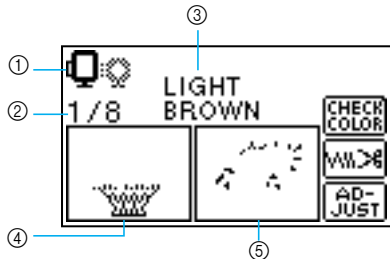

- ① 刺繡時，可以使用的繡花框
 - ② 目前刺繡的階段 / 設計的線色號碼
 - ③ 目前的顏色名稱
 - ④ 目前的顏色區域
 - ⑤ 下一個顏色的區域
- 顯示的繡線名稱，也可以改變設定成顯示設計的線色號碼。壓按  (設定鍵)，然後在設定畫面中改變設定。詳情請參閱“LCD (液晶顯示幕)的操作”(第 151 頁)。

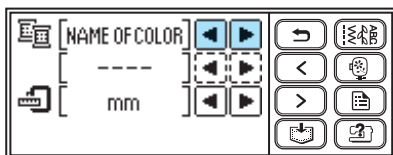
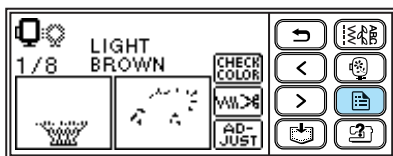

- 範例：所選取的繡線號碼

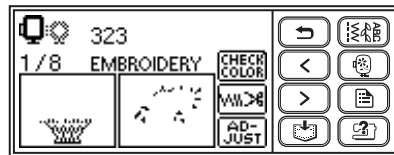
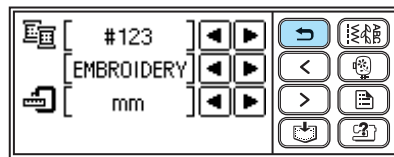

- 2 放上繡線，然後將線穿好。

- 請參閱“如何穿上車線”(第 32 頁)。



注意

- 在使用自動穿線器之前，請先放下壓布腳。

- 3 讓線穿過繡花壓布腳的洞孔中，再輕輕地用您的左手拉著。

別拉太緊，讓線有一些鬆弛。

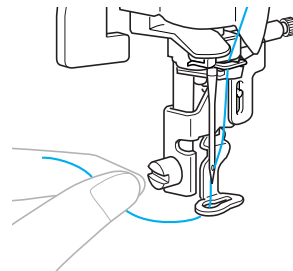

! 小心

- 如果線拉的太緊，車針可能會彎曲或折斷。
- 當正在縫紉時，請勿讓手或物品碰撞到繡花臂。否則，花樣可能無法對準。

4 放下壓布腳拉柄。

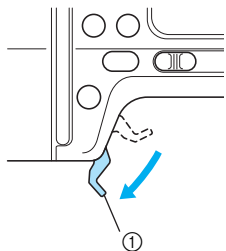

① 壓布腳拉柄

5 壓按 (手控停動按鈕)。

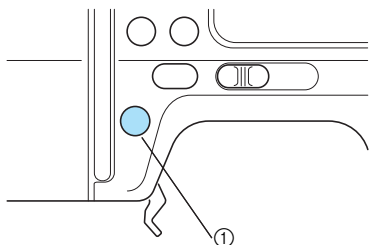

① 手控停動按鈕

小心

- 刺繡時，請選擇一個與花樣尺寸符合的繡花框。否則，繡花框可能會因碰撞到壓布腳而導致損傷，或是車針破損。

6 當刺繡了5至6針之後，請壓按 (手控停動按鈕) 來停止縫紉機。

7 使用小剪刀來修剪針趾開始處的線頭。將針趾邊緣處的線頭剪掉。

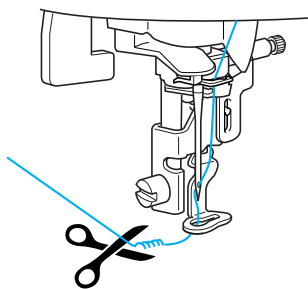

注意

- 如果從縫紉開始，就有留下線頭未修剪，而您還是繼續縫紉，則當花樣完成後，線頭將會變得難以處理。請從開始時，就修剪線頭。

8 再次壓按 (手控停動按鈕)。

- ▶ 再一次開始刺繡。
- ▶ 當第一種顏色完全繡好時，縫紉機將會在針趾補強之後，自動停止。當有設定自動切線的功能時，縫紉機將會把線切斷。

9 換上下一個顏色的繡線，然後再重複 至 的步驟。

- ▶ 當最後一個顏色已經繡完之後，將會顯示“Finished sewing”的訊息。壓按  鍵，顯示將會回復到最初的畫面。

10 修剪多餘的線頭。



備註

- 有關自動切線設定的詳情，請參閱“LCD (液晶顯示幕)的操作”(第153頁)。

貼布繡

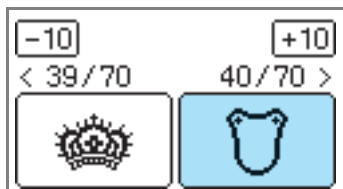

準備好基礎的布料和貼布的布料（貼布片）。按壓 （設定鍵），然後設定車線顏色顯示畫面至 NAME OF COLOR，讓畫面上顯示“APPLIQUE MATERIAL”、“APPLIQUE POSITION”與“APPLIQUE”。

1 選擇一個貼布花樣。

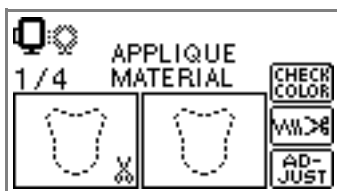

▶ “APPLIQUE MATERIAL” 將會顯示在螢幕上。

2 請用熨斗在想要做貼布的布料背面加裝一片襯，然後再在繡花框中繡緊。

3 放下壓布腳拉柄，然後壓按 （手控停動按鈕）。

▶ 縫紉機會在縫紉完要剪下的貼布片的輪廓後，自動停止。

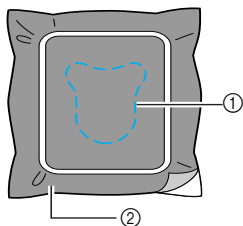

- ① 裁剪線
- ② 貼布布料

▶ “APPLIQUE POSITION” 將會顯示在螢幕上。

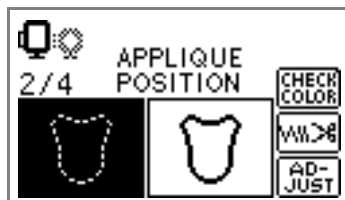

4 從繡花框中取出布料，並小心地沿著裁切線裁剪。

沿著針趾小心裁剪，然後取出車線。

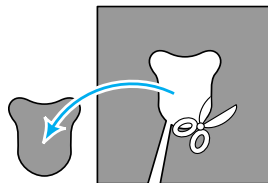

• 如果不是從正面剪下這個貼布，完成後將無法勻稱。

5 讓基礎的布料在繡花框中繡緊。

6 換上貼布要用的車線。

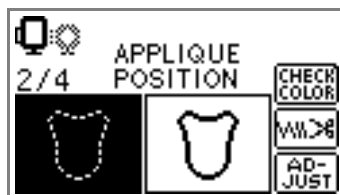
7 放下壓布腳拉柄，然後按壓 （手控停動按鈕）。

▶ 縫紉機會在縫紉完要剪下的貼布片的輪廓後，自動停止。“APPLIQUE” 將會顯示在螢幕上。

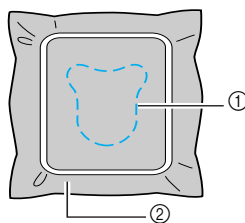

- ① 貼布的位置
- ② 基礎的布料

- 8 在剪下的貼布材料背面，粘上一層薄薄的布料膠水或噴膠，然後放置在基礎布料上的貼布位置，並與輪廓線相對齊。

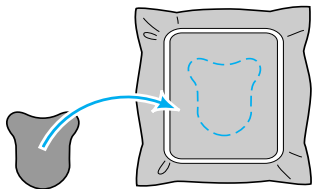

- 9 放下壓布腳拉柄，然後按壓 \odot (手控停動按鈕)。

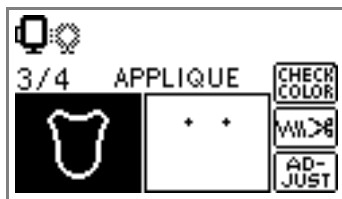

- ▶ 縫紉機會在縫紉完要剪下的貼布片的輪廓後，自動停止。

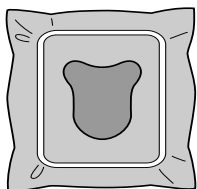

備註

- 當“APPLIQUE MATERIAL”、“APPLIQUE POSITION”和“APPLIQUE”顯示時，指定的繡線顏色將不會顯示。請使用一個可以配合貼布顏色的合適繡線。

- 10 請隨著螢幕的指示來變換您縫紉時的車線顏色。

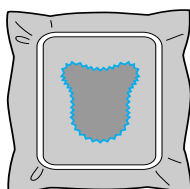
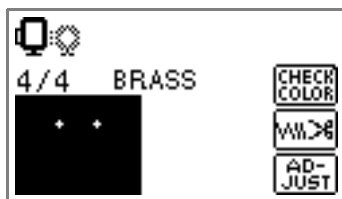

編輯與儲存花樣

此章節描述花樣的編輯，調整、復位和記憶的方法。

調整佈局與尺寸

花樣通常位於繡花框的正中央。在開始刺繡之前，您可以檢查佈局和改變花樣的位置和尺寸。



備註

- 外框呈現虛線的按鍵，將無法使用。(例如：)。

1 選擇刺繡花樣之後，請壓按 鍵。

- ▶ 此時，縫紉的畫面將會顯示。



2 按壓 鍵。

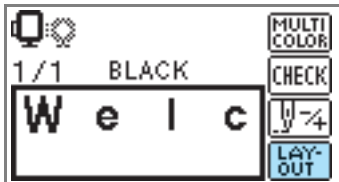

- ▶ 將顯示佈局畫面。

3 檢查和調整佈局。

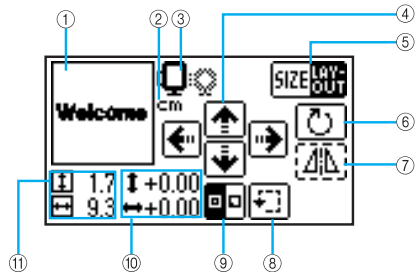

- 1 在此框的範圍內佈局
- 2 顯示單位 (cm/INCH)
- 3 可使用的繡花框
- 4 位置變換鍵
- 5 尺寸鍵 / 佈局鍵
- 6 迴轉鍵
- 7 水平鏡像鍵
- 8 試驗縫紉鍵
- 9 起點鍵
- 10 與中心的距離
- 11 繡花大小



繡花框的尺寸

將顯示可使用的繡花框的尺寸。當畫面中較小的標記呈灰色顯示時，則表示無法使用繡花框(小)。若是花樣的尺寸被修改、佈局被調整、或是建議的繡花框尺寸被更換，這些圖示將會閃爍。

! 小心

- 刺繡時，請選擇一個與花樣尺寸符合的繡花框。否則，壓布腳可能會因碰撞到繡花框而導致損傷，或是車針破損。



尺寸鍵

可放大 / 縮小花樣的尺寸。壓按 **LAY-OUT** 鍵，可返回到原來的畫面。



縮小尺寸



回到原來尺寸。使用位置變換鍵移動花樣的位置時，回到原來位置。



放大尺寸



位置變換鍵

可上、下、左、右移動刺繡的位置。



備註

- 如果您改變花樣的尺寸或反轉它，則已經移動的刺繡將返回到其初始位置。當您改變花樣的尺寸或反轉它後，請使用位置變換鍵。
- 您已經編輯或調整的刺繡花樣可以儲存在縫紉機的記憶體內。詳情請參閱“儲存花樣”（第 174 頁）。



佈局鍵

壓按此鍵，將轉移到迴轉的畫面。

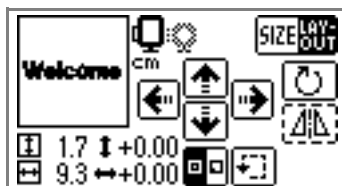

迴轉鍵

一次可迴轉花樣 1 度、10 度、或 90 度。

壓按 **↶**（返回鍵）可回到上一個畫面。

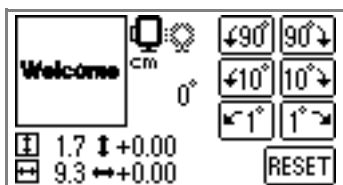

可向左迴轉花樣 90 度



可向右迴轉花樣 90 度



可向左迴轉花樣 10 度



可向右迴轉花樣 10 度



可向左迴轉花樣 1 度



可向右迴轉花樣 1 度



回復花樣到原來的位置



備註

- 當花樣大於 10 cm（4 inches）× 10 cm（4 inches）時，可能發生花樣無法迴轉的情況。



水平鏡像鍵

可讓花樣的影像左右顛倒。



備註

- 只有刺繡花樣或外框花樣才能水平鏡像花樣。



起點針趾鍵

在作品的中心與左下角之間切換起點針趾鍵。

- 壓按 **↶** 鍵，可返回到原來的畫面。



試驗縫紉鍵

移動繡花框來檢查花樣的位置。

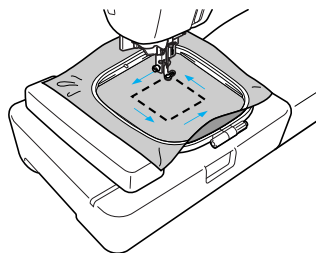

小心

- 當繡花框在移動時，切勿降下車針。否則，車針可能會彎曲或折斷。
- 當您有修改過花樣時，請檢查可使用的繡花框顯示，並使用合適的繡花框。如果使用一個並沒有顯示是可以使用的繡花框時，壓布腳可能會撞擊到繡花框，並造成傷害。

4 壓按  (返回鍵) 可回到上一個畫面。

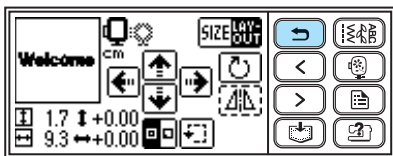

備註

- 當電源關閉後，佈局將會回復到原來的設定。
- 您也可以檢查花樣的尺寸和與中心點之間的距離。壓按  鍵之後，即可開始刺繡。
- 您已經編輯或調整的刺繡花樣可以儲存在縫紉機的記憶體內。詳情請參閱“儲存花樣”(第 174 頁)。

調整線張力

如果線張力不正確，則很難縫出刺繡作品。為避免破壞作品布料，請先使用和刺繡布料相同的一小片碎布，來檢查和調整線的張力等。

上線的張力可使用線張力調節鈕來改變。使用機器刺繡時，張力調節鈕應該設定在 2 至 6 的範圍內。

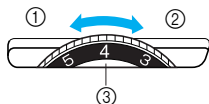

- ① 鬆 (減少線張力)
- ② 緊 (增加線張力)
- ③ 上線張力調節鈕



備註

- 如果針趾顯得鬆，請將張力往上調一格後重新縫紉。

正確的線張力

當布料的反面可以看見一些上線，表示這線張力是正確的。



- ① 布料正面
- ② 布料反面

上線張力太緊

布料的正面，將會看到底線。在此情況下，請調鬆上線張力。



- ① 布料正面
- ② 布料反面

上線張力太鬆

上線將會非常鬆弛。在此情況下，請調緊上線張力。



- ① 布料正面
- ② 布料反面



注意

- 如果上線沒有正確地穿線或梭子沒有正確安裝，則可能無法正確設定線張力。若是不能達到正確的線張力，請正確地重穿上車線和插入梭子。
- 如果張力調節鈕設得太低，則縫紉機可能在縫紉時停止針趾。這並不表示有任何東西破損。請稍微增加張力後繼續縫紉。



連接字元花樣

如果字元花樣太長，無法符合繡花框，請遵循以下步驟。

範例：連接“ABC”與“DEF”

1 請輸入“ABC”後按壓  鍵。



2 按壓  關閉自動切線鍵 ()。



3 按壓  (返回鍵)。

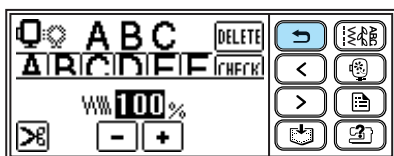



4 按壓  鍵。

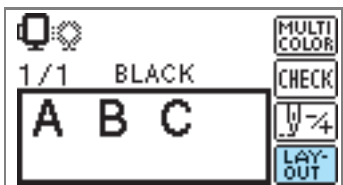

5 按壓  鍵。



6 按壓  鍵，使其成為  鍵。

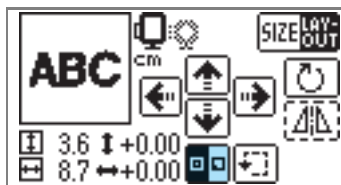

▶ 針趾起點設定為作品的左下角。

7 放下壓布腳，然後壓按  (手控停動按鈕) 開始縫紉。

8 完成刺繡後，請裁切車線，使車線末端比平常稍長。之後，在繡花框內重設布料到您可以縫紉“DEF”的位置。

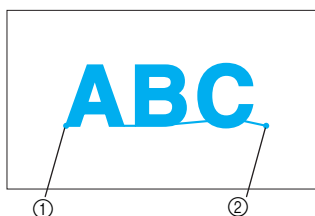



① 刺繡起點位置
② 刺繡結束位置

9 請輸入“DEF”後按壓  鍵。



10 按壓  鍵。



11 按壓  鍵，使其成為  鍵。

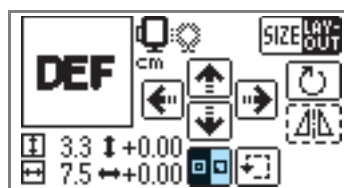

▶ 針趾起點設定為作品的左下角。

- 12 使用  (位置變換鍵) 來移動車針到“ABC”的刺繡結束位置。

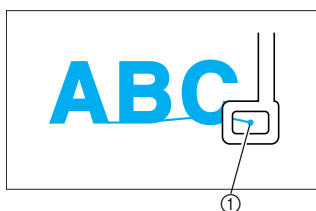

① 刺繡結束位置

- 13 放下壓布腳，然後壓按  (手控停動按鈕) 到刺繡“DEF”。



- 14 當您完成刺繡時，請切斷車線。

重新縫紉

當上線的顏色縫紉錯誤時，可重新縫紉正確的顏色。



- 1 壓按  (手控停動按鈕) 來停止縫紉機。

- 2 按壓  鍵。

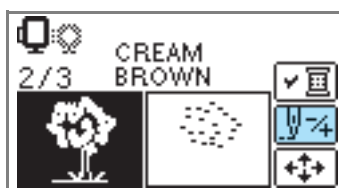

- 3 按壓  鍵。



- 4 壓按  (倒退一個顏色) 鍵，來返回到弄錯的顏色的開始處。再壓按一次  鍵，會再倒退回上一個顏色。

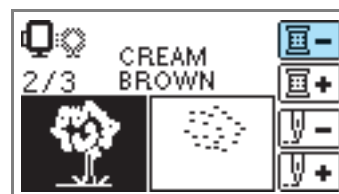

- 5 放置正確顏色的上線。

- 6 壓按  (手控停動按鈕) 來繼續刺繡花樣。

刺繡到一半時，線跑完

在縫紉期間，上線或底線若是跑完時，縫紉機將會自動停止。請將車針往後倒退移動大約 10 針，然後再開始縫紉。



備註

- 當底線跑完時，請在更換底線之前先切斷繡線並取出繡花框。

1 放置上線或底線。

2 按壓 **AD-JUST** 鍵。

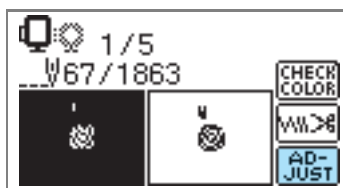

備註

- 如果螢幕上沒有顯示針數，請讓螢幕顯示針數畫面。詳情請參閱“刺繡時停止”（第 167 頁）。

3 按壓 **W/4** 鍵。

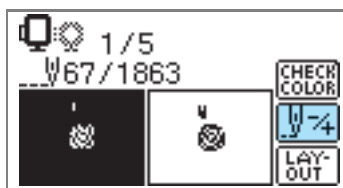

4 壓按 **W-**（倒退一針鍵），讓車針倒退移動大約 10 針。

W+（前進一針鍵），針數將會增加。

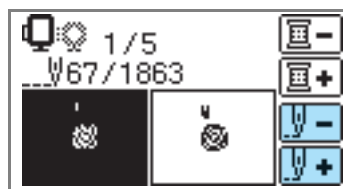

5 重新開始刺繡。



刺繡時停止

如果刺繡花樣在完成之前停止，請在關閉縫紉機電源之前，確認目前的針數與佈局。



備註

- 當縫紉機關閉電源後，刺繡花樣的尺寸和佈局，將會回復到原來的設定。如果您變更了佈局，將需要再次調整。

1 壓按 **⏸**（手控停動按鈕）來停止縫紉機。

2 檢查螢幕上目前的針數，並作筆記記錄。



如果螢幕上並沒有顯示針數，請壓按 **⏸**（設定鍵），然後使用 **◀▶** 鍵，直到顯示如下圖所示的畫面。

壓按 **↩** 鍵，可返回到原來的畫面。

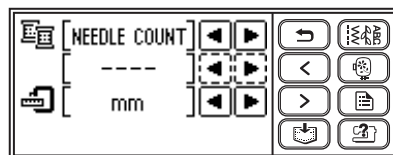
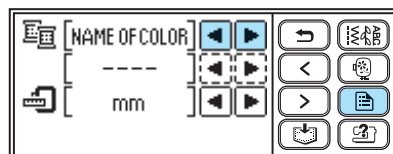

3 壓按 **⏸**（刺繡功能鍵）。

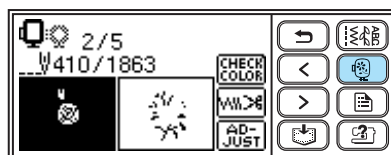

▶ 確認的訊息將會顯示。

4 按壓 **OK** 鍵。



▶ 關閉選取的花樣後，將回復到初始的刺繡畫面。

5 關閉縫紉機電源。

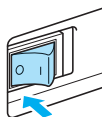

注意

● 當您要搬移縫紉機時，請務必分離繡花專用座。

6 打開縫紉機電源，然後選擇一個花樣。



備註

● 如果您在關閉縫紉機電源前改變了刺繡尺寸及 / 或佈局，請在重新刺繡前進行相同的設定變更。詳情請參閱“調整佈局與尺寸”（第 162 頁）。

7 按壓 **ADJUST** 鍵。

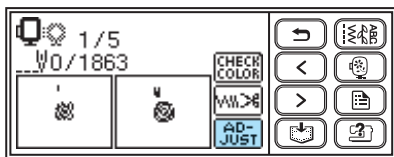

8 按壓 **W-4** 鍵。

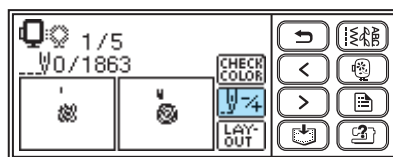

9 壓按 **W+**（前進一個顏色鍵），來移動到您想要刺繡的顏色的開始處。



10 壓按 **W+**（前進一針）鍵，來增加針數。
連續壓按 **W+** 鍵，針數將會從 1 → 9 → 30 針開始移動。



請往前移動到 **e** 所確認的針數之前，大約 10 針的位置。



11 重新開始刺繡。

使用記憶功能

刺繡資料的預防措施

當使用的刺繡資料，異於縫紉機本身所建立和儲存的資料時，請注意下列的注意事項。



小心

- 若使用的刺繡資料，與我們的原始設定的花樣有差異，當縫紉一個線密度太密的針趾，或是當縫紉三層或更多層的重疊針趾時，可能會斷針或斷線。倘若發生這種狀況，請使用一個我們的刺繡軟體程式來編輯刺繡資料。

■ 可使用的刺繡資料的類型

- 本縫紉機僅能使用 .pes 與 .dst 刺繡資料檔案。如果使用非我們刺繡軟體程式或縫紉機所儲存的資料，則可能造成刺繡縫紉機故障。

■ 可使用的 USB 隨身碟的類型

可從任何尺寸的 USB 隨身碟中存取刺繡資料。



注意

- 縫紉機上的 USB 插槽，僅可連結一個 USB 隨身碟。
- 一些 USB 隨身碟，可能無法使用在縫紉機上。請瀏覽本公司網站，以獲得更多詳情。
- 使用的 USB 隨身碟若有存取指示燈，則將 USB 隨身碟插入您的電腦或縫紉機時，存取指示燈將開始閃爍，在辨識 USB 隨身碟之前，可能會讀取大約 5 到 6 秒。（此時間的長度視 USB 隨身碟而定。）
- 相關額外資訊，請參考您所購買的 USB 隨身碟裝置內附的使用手冊。



備註

- 資料夾名稱與檔案名稱都可以使用字母與數字。此外，若是資料夾名稱或檔案名稱並未超過 8 個字元，則可以在螢幕上完整顯示此檔案的名稱。如果名稱的長度超過 8 個字元，則僅有最先的 6 個字元，以及隨後的 “~” 和一個數字會呈現在螢幕上以代表此檔案的名稱。此僅適用於 .dst 刺繡資料檔案。

■ 使用電腦建立和儲存資料的注意事項

- 如果無法辨別刺繡資料的資料夾或檔案名稱，譬如，因為名稱中包含了特別的字元，則此資料夾或檔案將不會顯示。若是發生這種情況，請改變名稱。我們推薦您使用 26 字母文字（大寫和小寫）、數字 0 到 9、“-”與“_”。
- 當儲存的 .pes 刺繡檔案，其針趾數、線色數或組合的花樣數，超出了指定的範圍時，將無法顯示。請使用一個我們的刺繡軟體程式來編輯這個刺繡花樣，使其符合所需規格。
- 縱使沒有安裝繡花專用座，本型縫紉機也能夠識別刺繡資料。

- 請將刺繡資料檔案儲存在 USB 隨身碟的根目錄或根目錄的資料夾。如果刺繡資料檔案儲存在子目錄的資料夾中，則縫紉機將無法讀取檔案。請依下圖所示，將刺繡資料檔案儲存在 USB 隨身碟中。

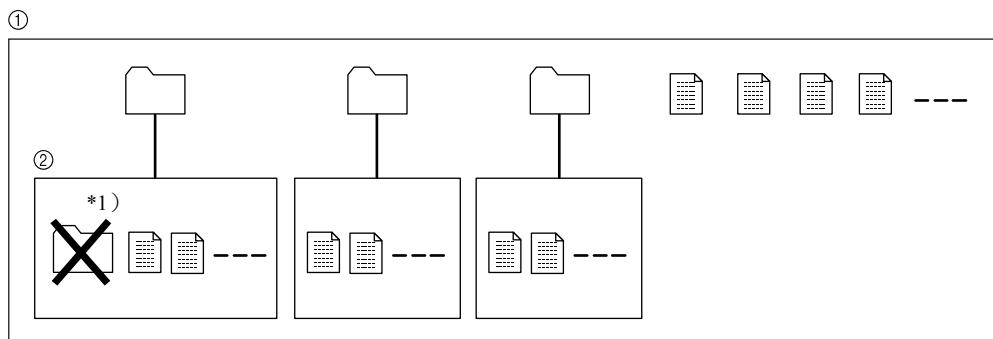

① USB 隨身碟的根目錄

② 子目錄

 : 資料夾

 : 刺繡資料檔案

*1) 切勿在子目錄建立資料夾。

- 您可以儲存在 USB 隨身碟中的最多刺繡資料檔案總數為 200 個檔案 (例如, 您可以在 USB 隨身碟中儲存 5 個資料夾與 195 個刺繡資料檔案。) 如果您儲存了超過 200 個檔案 (包括資料夾), 則刺繡花樣將無法傳輸到縫紉機, 因為機器無法識別 USB 隨身碟的內容。在此種狀況下, 請減少儲存在 USB 隨身碟內的檔案數量 (包括資料夾)。
- 此外, 如果刺繡花樣設計包含太多顏色 (依刺繡花樣的內部而定, 顏色數目可能有不同變化), 它將無法傳輸一個刺繡花樣到縫紉機, 縱使在 USB 隨身碟內, 並未儲存超過 200 個檔案 (包括資料夾)。如果發生這種情況, 您也必須減少 USB 隨身碟內儲存的檔案數量 (包括資料夾)。

■ Tajima (.dst) 刺繡資料

- 當匯入 .dst 檔案之後, 您僅能經由選擇此花樣 (檔案名稱), 才能看到整個設計。然後壓按  鍵, 讓此設計顯示在螢幕上。

將刺繡花樣從電腦傳輸縫紉機

可以使用 USB 隨身碟，將電腦中的刺繡花樣傳輸到縫紉機。
請依以下程序操作。

- 1 遵照“刺繡資料的預防措施”的準備事項來準備刺繡資料（第 169 至 170 頁）。



注意

- 請務必閱讀“刺繡資料的預防措施”的所有注意事項（第 169 至 170 頁），並遵守這些注意事項。否則，可能無法正確地將花樣檔案擷取到縫紉機。

- 2 將 USB 隨身碟插入到電腦上的 USB 插槽。

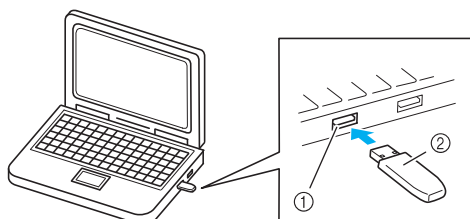

- ① 電腦上的 USB 插槽
- ② USB 隨身碟

- 3 在電腦上，點選“電腦（我的電腦）”，會顯示“抽取式磁碟”圖示。

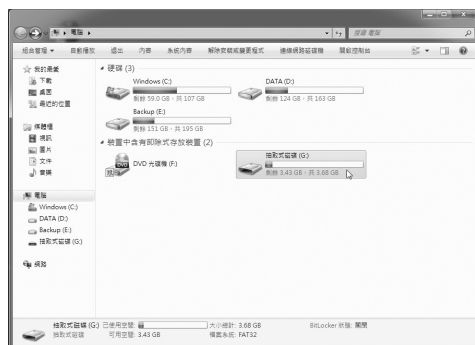

- 4 複製刺繡檔案（資料夾及 / 或花樣檔案）。



- 5 從電腦上的 USB 插槽，安全地移除 USB 隨身碟。（請參閱以下的“小心”。）

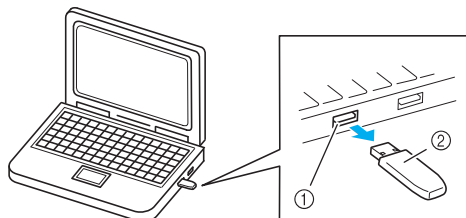

- ① 在電腦上的 USB 插槽
- ② USB 隨身碟

小心

- 中斷連接 USB 隨身碟之前，請點擊 Windows® XP/Windows Vista®/Windows® 7 的“安全地移除硬體”圖示。然後，當抽取式磁碟可安全移除時，請從電腦拔除 USB 隨身碟。

如果是 Windows Vista®



- 6 將 USB 隨身碟插入到縫紉機上的 USB 插槽。

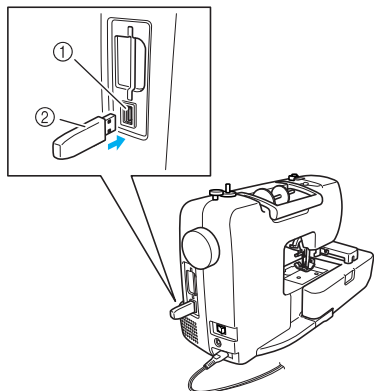

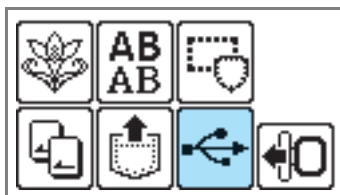

- ① USB 插槽
(針對 USB 隨身碟)
② USB 隨身碟

- 7 按壓  鍵。



- ▶ 將顯示儲存在 USB 隨身碟根目錄內的資料夾及 / 或花樣檔案。

備註

- 將依字母順序  顯示資料夾的名稱，然後再依  字母順序顯示 .pes 及 .dst 檔案。



- .pes 檔案將以縮圖尺寸顯示，而 .dst 檔案將依名稱、檔案格式及檔案大小顯示。

注意

- 如果出現“Reduce the number of patterns.” 訊息，表示 USB 隨身碟內可能包含有超過 200 個花樣（包括資料夾）或該刺繡設計可能包含太多顏色（雖然 USB 隨身碟內或許並未儲存超過 200 個刺繡花樣）。若是這種狀況，請從縫紉機上拔離 USB 隨身碟，並將 USB 隨身碟插入到電腦上，然後再從 USB 隨身碟內同時刪除一些花樣設計。關閉縫紉機上的錯誤訊息，然後從步驟 6 開始重複程序。

- 8** 選擇您想要重新喚出的花樣。
請使用 **<** (上頁鍵) 和 **>** (下頁鍵) 來
切換畫面。

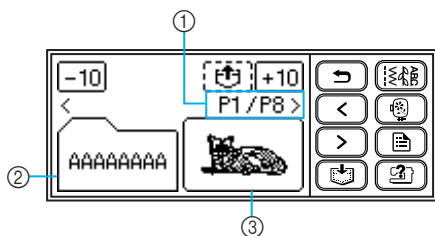

- ① 目前顯示的頁數 / 總共的頁數
- ② 資料夾 (資料夾名稱)
- ③ 花樣檔案 (縮圖尺寸的影像或檔案名稱)

- 當壓按 **-10** / **+10** 鍵時，將會顯示前 10 個 / 後 10 個花樣。

■ 當您選擇了資料夾後



- ▶ 資料夾內的花樣檔案將會顯示。
請進入步驟 **9**。

■ 當您選擇了花樣後

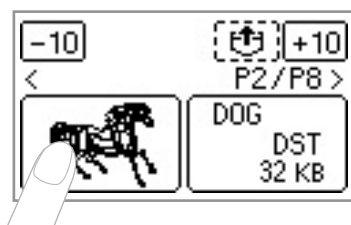

- ▶ 選擇的花樣，將會以反黑顯示。
跳至步驟 **10**。

- 9** 選擇您想要重新喚出的花樣。



- ① 資料夾名稱 (當選擇資料夾後，最多只會顯示 6 個字元。)

- 壓按 **<** 可回到上一個畫面。

- 10** 按壓 **反黑** 鍵。



*1) 依步驟 **8** 中的操作而定，此部分的畫面可能有所不同。

- ▶ 儲存的花樣將被重新喚出。
- ▶ 刺繡畫面會出現，您將可以刺繡重新喚出的花樣。

- 11** 針對花樣做想要的調整，然後開始刺繡。



儲存花樣

若是您有特製的刺繡花樣和英數字元時，也可以將它們儲存在縫紉機的記憶體內。

一旦花樣儲存之後，就算縫紉機關機也不會被刪除，讓您可以隨時將它們喚回刺繡。這是為了方便儲存像是名字之類的花樣。您可以儲存最多 12 個花樣或 512 KB 的資料。

■ 儲存一個花樣

- 1 選擇一個想要儲存的花樣之後，壓按  (記憶鍵)。



- ▶ 當螢幕出現“Saving ...”時，表示花樣目前正在被儲存。儲存花樣之後，最初的畫面將會再一次出現。



注意

- 當花樣正在儲存時，請勿關閉電源。否則，花樣資料可能會遺失。

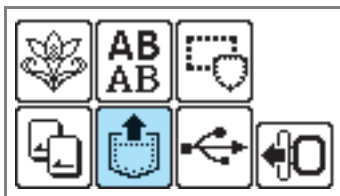

■ 擷取花樣

- 1 按下  (擷取鍵)。



- ▶ 儲存的花樣將會顯示。

- 2 選擇您想要重新喚出的花樣。

請使用  (上頁鍵) 和  (下頁鍵) 來切換畫面。

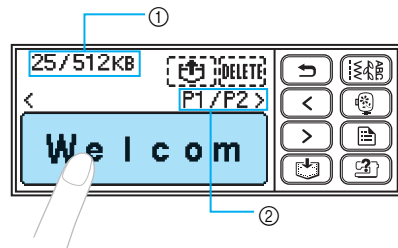

- ① 已經使用的總記憶體 / 總記憶體空間
- ② 目前顯示的頁數 / 總共的頁數

- ▶ 選擇的花樣，將會以反黑顯示。

- 3 按壓  鍵。

要刪除儲存的花樣，請壓按 **DELETE** 鍵。



- ▶ 儲存的花樣將被重新喚出。
- ▶ 縫紉畫面會出現，您將可以刺繡重新喚出的花樣。

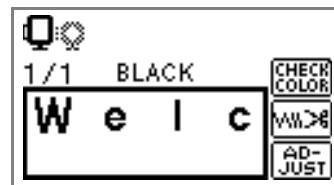



5

附錄

此章節是描述各種保養和故障排除的方法。

照料與保養	176
故障排除	178
使用 USB 隨身碟來升級您的縫紉機軟體	188
索引	189

照料與保養

以下描述縫紉機的簡易保養操作。

加機油的限制

為了避免損壞本機，使用者不可自行加機油。為了確保正確操作，本機出廠時已加注適量的機油，因此不需要定期加機油。

如果發生問題，例如：難以轉動手輪或發出異常噪音，請立即停止使用本機，並洽詢授權經銷商或最近的授權服務中心。

存放本機的注意事項

請勿將本機存放在下述任何位置，否則可能會損壞本機，例如：因結露造成生鏽。

- 極高溫
- 極低溫
- 溫度劇烈變化
- 有高濕度或蒸汽
- 火焰、加熱器或空調器附近
- 戶外或暴露在直射陽光下
- 多塵或多油的環境



注意

- 為延長本機壽命，請定期開機使用。如果長時間不使用本機，可能會導致效率降低。

清理縫紉機表面

如果縫紉機的表面髒污，請使用一塊布輕沾中性清潔劑後徹底擰乾，然後擦拭縫紉機表面。使用濕布擦拭過縫紉機後，請使用乾布再擦拭一次。



小心

- 清潔縫紉機前，請先將電源線插頭從家用電源插座中拔出。否則，可能造成傷害或電擊。

清理梭床

如果灰塵堆積在梭殼內將會影響縫紉效能。因此，應定期清潔梭殼。

- 1 關閉縫紉機電源。

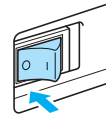

- 2 將電源線從位於縫紉機右側的電源插座中拔出。

! 小心

- 清潔縫紉機前，請先將電源線插頭從家用電源插座中拔出。否則，可能造成傷害或電擊。

- 3 假如有安裝的話，請取下零配件盒或繡花專用座。

- 4 請放鬆壓布腳腳脛螺絲，並移除壓布腳腳脛（第 45 頁），然後放鬆針留螺絲再移除車針（第 41 頁）。

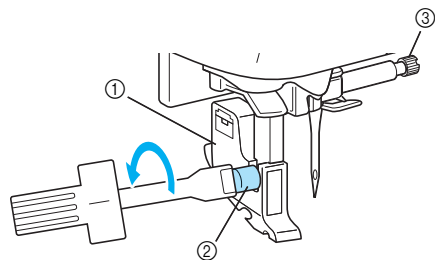

- ① 壓布腳腳脛
- ② 腳脛螺絲
- ③ 針留螺絲

- 5 用力抓住針板蓋的兩側，然後朝前將針板蓋移出。

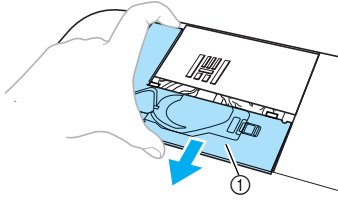

- ① 針板蓋
▶ 針板蓋會被取下。

- 6 取出梭殼。
抓緊梭殼，然後將梭殼取出。

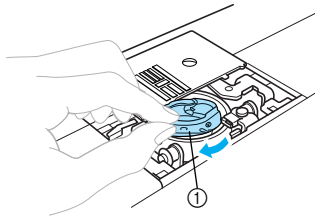

- ① 梭殼

- 7 使用清潔刷或吸塵器清除梭床及底線感應器周圍的灰塵和棉屑。

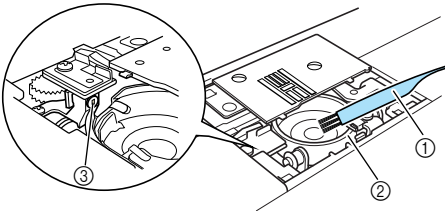

- ① 清潔刷
② 梭床
③ 底線感應器



注意

- 請勿直接在梭殼與梭床上加油。
- 如果棉屑及灰塵堆積在底線感應器上，可能造成感應器無法正確操作。

- 8 請插入梭殼，使梭殼上的 △ 標記對準梭床上的 ○ 標記。

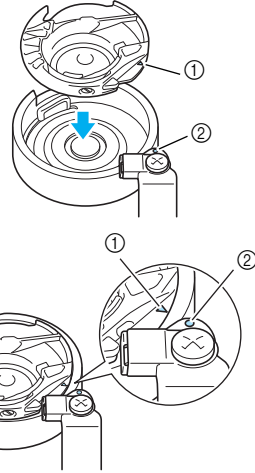

- 對準 △ 與 ○ 標記。

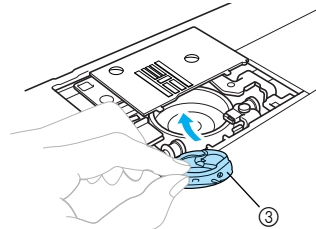

- ① △ 標記
② ○ 標記
③ 梭殼

- 安裝梭殼之前，請確認指示的點已經對齊。

- 9 將針板蓋重新安裝回針板的位置。

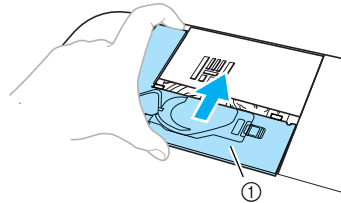

- ① 針板蓋

! 小心

- 切勿使用已經磨損的梭殼。否則，上方車線可能會纏在一起，這可能造成斷針或影響縫紉效能。如需新的梭殼（零件代碼：XE7560-001（綠色標記）），請聯繫您最近的授權服務中心。
- 請確認梭殼已安裝在正確位置。否則，可能會引起斷針。

故障排除

假如您的縫紉機有些小問題，請在要求維修之前先檢查下列的解決方法。您可以自行解絕大多數問題。如果您需要額外協助，Brother 解決方案中心上有提供最新的常見問答集與故障排除提示。請瀏覽網站：[“http://support.brother.com/”](http://support.brother.com/)。

如果問題依然存在，請聯繫您的經銷商或最近的授權服務中心。

故障現象	可能原因	處理方法	頁次
縫紉機無法操作。	縫紉機的電源開關未打開。	打開縫紉機的電源開關。	17
	沒有壓按手控停動按鈕。	壓按手控停動按鈕。	55
	壓布腳拉柄是抬起的。	放下壓布腳拉柄。	54
	裝上腳踏板，卻又壓按手控停動按鈕。	當裝上腳踏板時，手控停動按鈕將無法使用。請取下腳踏板，使用手控停動按鈕。	55
	梭子捲線後，底線捲線軸位於右側。	將底線捲線軸滑動至左側。	26
斷針。	車針未正確裝好。	正確裝好車針。	41
	針留螺絲沒有鎖緊。	請使用起子，將針留螺絲鎖緊。	
	車針彎曲不良或過鈍。	更換好的車針。	
	布、車線、車針的組合不恰當。	請選擇適合用於要縫紉的布料類型的車線和車針。	39
	選用的壓布腳型式與縫紉的花樣不配合。	請連接您想要縫紉的針趾類型的壓布腳。	72
	上線張力太緊。	請放鬆上線張力。	62
	過份拉扯布料。	輕輕地導引布料。	-
	線軸未正確裝好。	請正確裝好線軸。	31
	針板孔的周圍有刮傷，或是有被針扎過的痕跡。	更換針板。請聯繫經銷商或最近的授權服務中心處理。	-
	壓布腳孔的周圍有刮傷，或是有被針扎過的痕跡。	換裝壓布腳。請聯繫經銷商或最近的授權服務中心處理。	-
	梭殼有刮傷，或是有被針扎過的痕跡。	更換梭殼。請聯繫經銷商或最近的授權服務中心處理。	-
	使用錯誤的梭子。	不正確的梭子無法正常運作。請使用針對本縫紉機所設計的梭子。	22
上線未正確穿好。	重新正確穿好上線。	32	

故障現象	可能原因	處理方法	頁次
上線斷線。	上線未正確穿好（例如：線軸未正確放好、使用線輪蓋板過大或線未穿過針柱線導引鐵絲環中）。	重新正確穿好上線。 請使用最符合所使用線軸尺寸的線輪蓋板。	31
	上線打結或纏住。	取出任何打結或纏住的線。	-
	選用的車針和車線的材質不配合。	選用可配合此車線材質的車針。	39
	上線張力太緊。	請放鬆上線張力。	62
	車線纏住，例如梭殼絞線。	將絞住的车線取出。如果車線纏在梭殼內，請清理梭床。	176
	車針彎曲不良或過鈍。	更換好的車針。	41
	車針未正確裝好。	正確裝好車針。	
	壓布腳孔的周圍有刮傷，或是有被針扎過的痕跡。	換裝壓布腳。 請聯繫經銷商或最近的授權服務中心處理。	-
	梭殼有刮傷，或是有被針扎過的痕跡。	更換梭殼。 請聯繫經銷商或最近的授權服務中心處理。	-
	使用錯誤的梭子。	不正確的梭子無法正常運作。請使用針對本縫紉機所設計的梭子。	22
底線無法均勻的纏繞在梭子上。	車線沒有正確地通過捲底線張力架。	讓車線正確地通過捲底線張力架。	24
	梭子捲線緩慢。	將速度控制鈕往右側移動（速度將會調至最高速）。	25
	車線被向外拉，而沒有正確的纏繞在梭子上。	拉著車線，依順時針方向在梭子上纏繞 5 或 6 圈。	25
底線絞線或斷線。	底線未正確裝好。	重新將底線正確裝好。	27
	梭子刮傷或無法順暢的轉動，或是有被針扎過的痕跡。	更換好的梭子。	-
	底線絞線。	取出絞住的车線，並清理梭殼。	176
	使用錯誤的梭子。	不正確的梭子無法正常運作。請使用針對本縫紉機所設計的梭子。	22
從布料反面可看見車線纏在一起。	上線未正確穿好。	重新正確穿好上線。	32

故障現象	可能原因	處理方法	頁次
線張力不正確。	上線未正確穿好。	重新正確穿好上線。 請確認車線已掛在位於線導引蓋左側的線導引彈簧。	32, 33
	底線未正確裝好。	重新將底線正確裝好。	27
	布、車線、車針的組合不恰當。	請選擇適合用於要縫紉的布料類型的車線和車針。	39
	壓布腳腳脛未正確裝好。	請重新正確裝好壓布腳腳脛。	45
	線張力不正確。	調整上線的張力。	62
	使用錯誤的梭子。	不正確的梭子無法正常運作。請使用針對本縫紉機所設計的梭子。	22
上線張力太緊。	底線未正確裝好。	重新將底線正確裝好。	27
布料起皺。	上線未正確穿好，或底線未正確安裝好。	重新正確穿好上線，和正確安裝底線。	22, 31
	線軸未正確裝好。	請正確裝好線軸。	31
	布、車線、車針的組合不恰當。	請選擇適合用於要縫紉的布料類型的車線和車針。	39
	車針彎曲不良或過鈍。	更換好的車針。	41
	車縫薄布料時，針趾過粗。	針趾長度調短，或是於布料底下加薄紙或加襯縫紉。	62, 70
	線張力不正確。	調整上線的張力。	62
跳針。	上線未正確穿好。	重新正確穿好上線。	32
	布、車線、車針的組合不恰當。	請選擇適合用於要縫紉的布料類型的車線和車針。	39
	車針彎曲不良或過鈍。	更換好的車針。	41
	車針未正確裝好。	正確裝好車針。	41
	針板底下或梭殼有聚積棉屑。	取下針板蓋，並清理梭床、梭殼。	176
縫紉時出現噪音。	送布齒或梭殼有聚積棉屑。	清理送布齒溝槽及梭床、梭殼。	176
	上線未正確穿好。	重新正確穿好上線。	32
	梭殼有刮傷，或是有被針扎過的痕跡。	更換梭殼。 請聯繫經銷商或最近的授權服務中心處理。	-
	使用錯誤的梭子。	不正確的梭子無法正常運作。請使用針對本縫紉機所設計的梭子。	22
車線無法穿過針孔。	車針未升至正確位置。	壓按針位上下調整按鈕。	32
	車針未正確裝好。	正確裝好車針。	41

故障現象	可能原因	處理方法	頁次
針趾花樣縫紉不正確。	選用的壓布腳型式與縫紉的花樣不配合。	請連接您想要縫紉的針趾類型的壓布腳。	72
	線張力不正確。	調整上線的張力。	62
	車線纏住，例如梭殼絞線。	將纏住的车線取出。如果車線纏在梭殼內，請清理梭床。	176
無法正確送布。	送布齒已被降下。	將送布齒升降拉柄往右側切換。	106
	針趾過密。	請將針趾長度調疏。	62
	選用的壓布腳型式與縫紉的花樣不配合。	請連接您想要縫紉的針趾類型的壓布腳。	72
	車線纏住，例如梭殼絞線。	將絞住的车線取出。如果車線纏在梭殼內，請清理梭床。	176
布料以反方向送入。	送布機制損壞。	請聯繫經銷商或最近的授權服務中心處理。	-
自動穿線拉柄沒有降至正確位置。	車針未升至正確位置。	壓按針位上下調整按鈕。	32
縫紉燈不亮。	縫紉燈泡損壞。	請聯繫經銷商或最近的授權服務中心處理。	-
	縫紉機的電源開關未打開。	打開縫紉機的電源開關。	17
LCD 螢幕無顯示。	LCD 螢幕的亮度可能太亮或太暗。	請調整 LCD 螢幕的亮度。	187
當壓按刺繡功能鍵時，縫紉機不動作。	沒有安裝繡花專用座。	安裝繡花專用座。	141
繡花專用座無法操作。	沒有選擇花樣。	選擇一個花樣。	150
	繡花專用座沒有安裝正確。	請將繡花專用座重新安裝正確。	141

故障現象	可能原因	處理方法	頁次
刺繡花樣無法正確縫紉。	繡花框內的布料沒有完全拉緊。布料鬆垮。	在繡花框中將布料適當的繃緊。	145
	沒有加襯。	請務必使用刺繡專用襯。	144
	絞線或是梭殼等被棉屑堵塞住。	將絞住的車線取出。當梭殼被棉屑堵塞住時，請清理梭床。	176
	線張力不正確。	調整上線的張力。	164
	上線未正確穿好。	重新正確穿好上線。 請確認車線已掛在位於線導引蓋左側的線導引彈簧。	32, 33
	底線未正確裝好。	重新將底線正確裝好。	27
	有物品放置在繡花臂或繡花框的附近。	當縫紉時，若是繡花臂或是繡花框有衝撞到物品時，花樣將會變形。因此，請勿在繡花臂或是繡花框的運動範圍內放置物品。	142
	因布料超出繡花框的邊緣，所導致的問題。	將布料再一次裝入繡花框中繃緊，並讓剩餘的布料遠離繡花臂，再旋轉花樣，然後刺繡。	-
	刺繡過重的布料，以及布料是垂掛在桌邊。	假如刺繡時，布料是垂掛在桌邊，繡花專用座的移動將會受到妨礙。請在刺繡時，扶持布料。	-
	布料皺縮。布料已經勾住。	停止縫紉機，並正確地放上布料。	-
當刺繡期間，在取下或是安裝繡花框時，有移動到繡花臂。	假如有移動到繡花臂，此刺繡花樣將會變形。因此，在取下或安裝繡花框時，請小心。	-	









錯誤訊息

當操作錯誤時，執行的訊息和在操作上的建議，都將會顯示在 LCD 螢幕上。請隨畫面做必要的處置。當錯誤訊息顯示時，假如您壓按 **CLOSE** 鍵，或是正確操作，訊息稍後就會消失。

編號	錯誤訊息	可能原因
1	<p>❗ Can not recognize the data. The data may be corrupted.</p>	有可能所選擇的花樣的資料是壞的。
2	<p>❗ Cannot sew on this screen.</p>	當壓按手控停動按鈕或倒退縫按鈕時，LCD 螢幕並不是處在縫紉的 LCD 畫面，而是其他的畫面。
3	<p>❗ Change the speed controller mode to "OFF".</p>	當速度控制鈕是設定為可調整針趾幅度 "ON" 時，沒有連結腳踏板，卻壓按手控停動按鈕。您已經選擇了一個無法使用針趾幅度調節的花樣。(第 107 頁)
4	<p>❗ Change to the single needle mode, and replace the needle.</p> <p>CANCEL </p>	當選擇的花樣無法使用雙針縫紉，卻又選擇雙針縫紉設定。
5	<p>❗ Check and rethread the upper thread.</p>	<p>上線斷裂。 上線穿線不正確。 上線已跑完。</p> <p>警告 請務必為縫紉機重穿上車線。如果您壓按 ❗ (手控停動按鈕)，而沒有為縫紉機重穿上車線，則車線的繃緊度可能不正確，或發生斷針並導致受傷。</p>
6	<p>❗ Data volume is too large for this pattern.</p>	當您使用我的自創針趾功能，所試著創作出一個設計，具有太多的點。
7	<p>Deleting...</p>	在刺繡編輯模式中，縫紉機正在刪除先前儲存的花樣。
8	<p>❗ Disconnect the foot controller.</p>	裝上腳踏板，卻又壓按手控停動按鈕。您嘗試使用繡花框組的腳踏板。

編號	錯誤訊息	可能原因
9	❗ Do not change the USB media while it is being read.	您從 USB 隨身碟中選擇一個花樣之後，卻又拔離 USB 隨身碟，然後又再插入。
10	❗ Finish editing the pattern before sewing the pattern.	當使用我的自創針趾功能時，在編輯還沒有完成之前，就壓按手控停動按鈕。
11	❗ Insert an embroidery card.	壓按 LCD 螢幕上的  按鍵時，並無刺繡卡插入。
12	❗ Lift the buttonhole lever.	拉下自動開釦眼拉柄，而選擇的花樣不是開釦眼、重趾縫或綴補縫的花樣時，卻壓按手控停動按鈕。
13	❗ Load USB media.	您想重新叫喚出花樣，但是 USB 隨身碟並沒有連結。 您嘗試使用不相容的 USB 隨身碟。
14	❗ Lower the presser foot lever.	壓按手控停動按鈕、倒退縫按鈕或自動切線按鈕時，壓布腳是抬起的。
15	❗ Lower the buttonhole lever.	選用開釦眼、重趾縫或綴補縫的花樣，並壓按手控停動按鈕時，自動開釦眼拉柄是抬起的。
16	❗ No more stitches can be combined.	您試著去組合的裝飾性針趾、緞繡針趾、十字繡針趾或可組合的實用針趾等花樣，已超過 70 個以上的花樣。
17	❗ Not enough available memory. Delete another pattern?	記憶體已滿，無法再儲存針趾花樣。
18	❗ OK to delete the selected pattern?	當選取了花樣，或選取實用針趾鍵時，您按壓了返回鍵或刺繡功能鍵。

編號	錯誤訊息	可能原因
19	ⓘ OK to save the current settings?	您改變過針趾花樣的設定值，然後壓按記憶鍵，嘗試著儲存它們。
20	ⓘ Press the needle position button to raise the needle.	當車針位於下針位時，您嘗試選擇繡花花樣，或改變佈局。 當車針下降或有安裝繡花專用座時，縫紉機打開電源。
21	ⓘ Raise presser foot lever.	您嘗試在下降繡花壓布腳時讓繡花專用座開始動作。
22	ⓘ Reduce the number of patterns.	讀取花樣的 USB 隨身碟內儲存有超過 200 個以上的刺繡花樣（包括資料夾）。 另外，當 USB 隨身碟內儲存的刺繡花樣不超過 200 個（包括資料夾），但顏色種類過多時，此訊息亦會出現。
23	ⓘ Retrieve the pattern.	沒有先按下  （擱取鍵）就在選擇了儲存在縫紉機記憶體或從 USB 插槽輸入的花樣後按下手控停動按鈕。
24	ⓘ Return the bobbin winding shaft to left.	當底線捲線軸被推到右側時，卻壓按倒退縫按鈕、針位上下調整按鈕或自動切線按鈕。
25	Saving...	正在儲存花樣。
26	ⓘ Select a pattern.	當沒有選擇花樣時，就壓按手控停動按鈕，或倒退縫按鈕。
27	ⓘ The bobbin thread is running out.	底線已跑完。 剩餘少量底線。

編號	錯誤訊息	可能原因
28	 The carriage of the embroidery unit will move.	安裝上繡花專用座時。
29	 The pattern is too large for the embroidery frame.	您嘗試設置的字元數目，已超出這個繡花框的合理範圍。
30	 The safety device has been activated.	上線因絞住梭殼，或車針彎曲和扎到針板等原因，所以縫紉機停止運作（請參閱第 178 頁）。
31	 This button does not operate when the embroidery unit is attached.	您嘗試使用一個當安裝繡花專用座時無法使用的功能。
32	 This embroidery card can not be used on this machine.	可能插入了與您的縫紉機不相容的刺繡記憶卡。 <ul style="list-style-type: none"> • 本縫紉機可能無法讀取特定的已授權設計。 • 本縫紉機無法讀取使用無法接受的卡片格式的設計。 • 已經選取了與您的縫紉機不相容，且儲存在繡花框中的設計資料。
33	 This key does not operate when the embroidery unit is attached.	當繡花專用座已安裝時，卻壓按實用的針趾鍵或是倒退縫按鈕。
34	 This pattern cannot be used.	您嘗試取回一個已下載供不同縫紉機使用的花樣。
35	 Turn off the machine, and attach the embroidery unit.	當處於刺繡模式中，而繡花專用座還沒有安裝時，卻壓按手控停動按鈕、刺繡功能鍵、或記憶鍵。 未安裝繡花專用座時，卻按壓了刺繡功能鍵。
36	Winding bobbin thread...	梭子正在捲底線中。

調整 LCD 螢幕

當縫紉機打開電源時，假如 LCD 螢幕上什麼也沒有顯示，則 LCD 螢幕的明亮度，若不是太亮，就是太暗。如果出現這種情況，請執行以下操作。

- 1 關閉縫紉機電源。

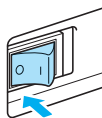

- 2 開啟電源的同時按壓操作板的任何按鍵，除了  (設定鍵)。

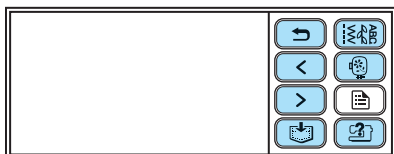

- 3 按  或 。



- 4 先將縫紉機電源關閉，然後再一次打開電源。

操作警示音

每壓按一次按鍵，您將會聽見「嗶」一聲。假如操作錯誤，您將會聽見「嗶、嗶」二聲，或「嗶、嗶、嗶、嗶」四聲。

- 假如壓按一個按鍵（正確操作）
「嗶」一聲。
- 假如執行了一個錯誤的操作
「嗶、嗶」二聲，或「嗶、嗶、嗶、嗶」四聲。

- 假如縫紉機鎖住。例如，因為線纏住縫紉機會連續「嗶、嗶……」4 秒後，機器會自動停止。
請確實檢查導致錯誤的原因，並在繼續縫紉之前，將問題修正。

取消操作警示音

剛購買縫紉機時，是設定為每壓按一次操作板的按鍵時都會鳴叫。您也可以更改設定，使縫紉機不鳴叫。

- 1 打開縫紉機電源。

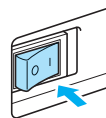

▶ LCD 螢幕將隨之打開。

- 2 按壓操作板的  (設定鍵)。

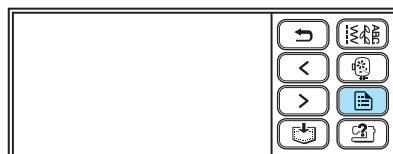

▶ 將顯現設定的畫面。

- 3 按壓  (下頁鍵) 兩次。

- 4 在 BUZZER 的選項中，壓按 OFF。



▶ 在 LCD 螢幕上會顯現更改「嗶、嗶」聲的設定。

- 5 按壓  (返回鍵)。



▶ 最初始的針趾畫面，將會再一次顯現。

使用 USB 隨身碟來升級您的縫紉機軟體

您可以使用 USB 隨身碟，來為您的縫紉機下載升級的軟體。

當 Brother 網站 “<http://support.brother.com/>” 出現有用的升級程式時，請依照網站上的指示和下列的步驟來下載檔案。

注意

- 當使用 USB 隨身碟升級軟體，在開始升級之前，請確認 USB 隨身碟內所儲存的資料，只有升級用的檔案，而沒有其他的檔案。
- 可從任何容量的 USB 隨身碟取出升級用的檔案。

備註

- 當縫紉機完成軟體升級之後，先前儲存在縫紉機記憶體內的文字組合及裝飾性針趾，將會被清除。然而，儲存的刺繡花樣並不會被清除。

- 1 按壓住  (設定鍵)，然後再開啟縫紉機電源。

- ▶ 將出現下列的畫面。



- 2 將 USB 隨身碟插入到縫紉機上的 USB 插槽。媒體裝置應僅包含升級檔案。

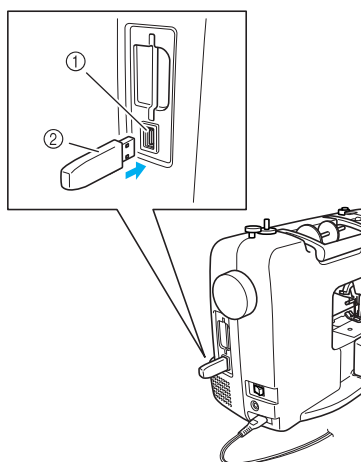

- ① USB 隨身碟插槽
- ② USB 隨身碟

注意

- 當使用的 USB 隨身碟，若有裝備存取指示器，在將 USB 隨身碟插入您的電腦或縫紉機時，存取指示燈將開始閃爍，在辨識 USB 隨身碟之前，可能會讀取大約 5 到 6 秒。(此時間的長度視 USB 隨身碟而定。)

- 3 按壓  鍵。

- ▶ 將出現下列的畫面。

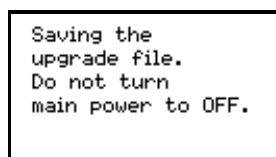

注意

- 如果發生錯誤，將會顯示一條文字錯誤訊息。此時，請將縫紉機關機，然後從步驟 1 再次開始程序。

- 4 當下列的畫面出現時，表示已升級完成。

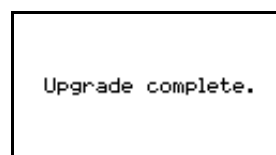

- 5 取下 USB 隨身碟，並關閉縫紉機，然後再一次打開電源。

索引

- L**
- LCD 18, 151
LCD 的操作 18
LCD 按鈕 152
LCD 訊息 183
- U**
- USB 插槽 12, 172
USB 隨身碟 169, 172
- 一畫**
- 一般縫紉程序 50
- 二畫**
- 十字繡針趾 51, 122
- 三畫**
- 三重直線縫 82, 99, 108
下頁鍵 14
上頁鍵 14
上線 31
上線張力 62, 164
上線線軸 31
- 四畫**
- 切線 59
切線器 11
切線·自動 65
升級 188
引底線的方法 29
手控停動按鈕 13
手提把 12
手輪 12
方格紙 9
- 五畫**
- 主電源開關 12, 17
外框花樣選擇 155
左右寬幅調整 61
平行針趾 36
平均的預留縫份 70
打孔錐子 9, 91, 113
正在重新取得花樣 129
正視圖 11
用手穿上車線 36
- 六畫**
- 如何開釦眼 88
字元空格 124
安裝梭子 27
- 安裝繡花專用座 141
自由壓線 106
自動切線 65
自動切線按鈕 13, 59
自動止針縫紉功能 64
自動穿線 31
自動穿線拉柄 11, 35
自動穿線裝置 31
自創針趾 131
衣褶裝飾縫 114, 117
- 七畫**
- 伸縮性布料 99
伸縮縫 99
佈局調整 162
刪除已儲存的花樣 130
快速導覽手冊 9
我的自創針趾 131
改變縫紉的方向 68
更換車針 41
更換壓布腳 43
貝殼縫 118
車布邊 78
車針 39
車針更換 41
車針狀況 40
車線 31
車線線軸 31
- 八畫**
- 使用巧臂縫紉 46
刺繡 136, 158
刺繡功能鍵 14
刺繡卡 156
刺繡卡插槽 12, 156
刺繡字元選擇 154
刺繡的步驟 137
刺繡的花樣 158
刺繡的準備工作 136
刺繡花樣 158
刺繡花樣的類型 150
刺繡框組 9
刺繡專用底線 9
刺繡資料 169, 171, 174
刺繡線 136
取下壓布腳腳脛 45
取下繡花專用座 143
取下繡花壓布腳 140
底線 22
底線·引底線 29
延伸桌板 46
抽紗縫 114, 115
拆線刀 9
放上布料 54
直線針趾 72, 82, 94
直線接合縫 101, 103

花樣尺寸	123
花樣重新修正	125
花樣重複	127
花樣組合	126
花樣鏡像功能	66
花樣，刪除	130
返回鍵	14
附屬零配件	9

九畫

保養	176
厚布料	68
拼布	103
拼合縫	101, 114, 119
挑線桿	11, 34
故障排除	178
穿上車線	31
重趾縫	108
重新修正花樣	125
重新縫紉	166
重複花樣	127

十畫

倒退縫按鈕	13, 58
倒退縫按鈕，自動	64
秘訣	68
記憶鍵	14
送布齒	12, 92
送布齒拉柄	12, 92
迴針針趾	57
配件	10
針位上下調整按鈕	13
針位位置，變更	83
針板	12, 70
針板蓋	12, 177
針板蓋刻度	70
針柱線導引	12, 34
針趾長度調整	62
針趾設定	72
針趾幅度調整	61, 107
針趾選擇	51

十一畫

停止刺繡	167
基本縫紉	50
捲底線張力架	11, 24, 33
捲底線裝置	11, 22, 26
啟動 / 關閉縫紉機	16
梭子	22
梭床	176
梭殼拆卸	176
清理梭殼	176
清理縫紉機表面	176
清潔刷	9
疏縫	82
盒針	9
第二線輪柱	9, 36
組合花樣	126
袖口	46
設定鍵	14

設計的範例	134
設計針趾花樣	131
設計範例	134
通風口	12
連接字元花樣	165
連接穩定襯	144
速度控制鈕	13
透明蓋板	12, 28
鉤眼針趾	87

十二畫

插頭	17
裁邊器	80
貼布	101
貼布花樣選擇	160
貼布縫	101
鄉村繡線	136, 152
開鉤眼拉柄	12, 90

十三畫

傳家寶花樣	119
圓弧的縫紉方法	68
暗針縫	84
照料	176
腳踏板	9, 56
腳踏板插孔	12, 56
蜂鳴器	187
補強用的針趾	57, 108
裝上壓布腳腳脛	45
裝飾孔針趾	113
裝飾性針趾與花樣	122
解決操作問題	178
試驗縫紉	68
電源插座	12, 17
電源開關	12, 17
電源線	17
零配件盒	11, 46
預留縫份，平均	70

十四畫

嗶聲	187
實用的針趾	72, 76
實用的針趾選擇畫面	18
實用的針趾鍵	14
瘋狂拼布針趾	103
綴補縫	108, 111
說明鍵	14

十五畫

線張力調整	62, 164
線軸的出線	31
線輪網	9, 24
線輪蓋板	9, 23, 32
線導引圓盤	12, 34
線導引蓋	11, 24, 33
緞繡針趾	122
緞繡針趾長度，改變	124
調整佈局	162
調整針趾長度	62

調整針趾幅度	61
調整線張力	62, 164
鋪棉壓線	104

十六畫

操作	21
操作板	11, 14
操作按鈕	11, 13
操作按鍵	14
操作問題	178
操作警示音	187
磨損，預防	78
補管	46
選擇車針	39
選擇刺繡花樣	150
選擇英數字元	154
選擇針趾	51
選購配件	10
鋸齒縫	79, 99, 101
錯誤訊息	183
隨身碟	12

十七畫

儲存花樣	129
壓布腳	12, 43
壓布腳拉柄	11, 54
壓布腳腳脛	12, 45
壓線裝飾用	101
壓線導縫器	105
壓線縫	101
檢查車針	40
縫紉方向改變	68
縫紉花樣	122, 123
縫紉鈕釦	92
縫紉機表面清理	176
縫紉機操作說明鍵	14
翼針	119
薄布料	70
螺絲起子	9
褶飾縫	94
黏扣帶	69

十八畫

繡花板	146
繡花框	145
繡花框安裝	148
繡花框取出	149
繡花專用座連結槽	11
繡花壓布腳安裝	138
雙針	9, 36
雙針縫紉	36
鬆開鈕	143
鬆緊帶	99

十九畫

穩定襯	144
-----------	-----

二十畫

觸控面板	14
------------	----

二十一畫

屬性	18
----------	----

二十二畫

彎月縫	114, 116
-----------	----------

二十四畫

讓針趾牢固	57
-------------	----

請造訪本公司網站 <http://support.brother.com/>
以獲取產品支援及常見問題集（FAQs）。

Chinese-trad
885-V94/V95/V96/V97/V98
Printed in China



XF5651-201②