

Bruksanvisning

Symaskin

Product Code (Produktkod): 888-X53/X54/X55/X56

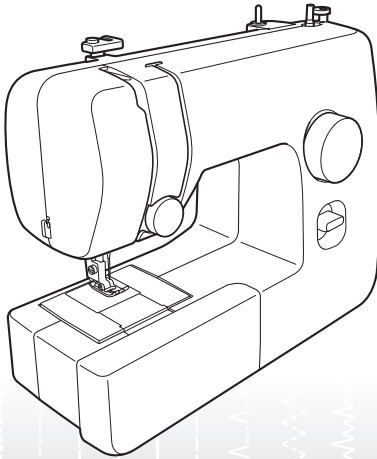

Besök vår hemsida <http://solutions.brother.com> för produktsupport och svar på vanliga frågor.

VIKTIGA SÄKERHETSANVISNINGAR

Läs igenom dessa säkerhetsanvisningar innan du försöker använda maskinen.

⚠ FARA – För att minska risken för elstötar:

1 Dra **alltid** ut maskinens kontakt ur vägguttaget omedelbart efter användning, vid rengöring eller när du gör någon av de servicejusteringar som nämns i bruksanvisningen samt om du lämnar maskinen obevakad.

⚠ VARNING – För att minska risken för brännskador, brand, elstötar eller personskador:

2 Dra **alltid** ut maskinens kontakt ur vägguttaget när du gör någon av de justeringar som nämns i bruksanvisningen:

- Koppla från maskinen genom att ställa in maskinen på symbolen "O" för att stänga av den. Ta sedan tag i kontakten och dra ut den ur vägguttaget. Dra **inte** i sladden.
- Anslut maskinen direkt till eluttaget. Använd **inte** förlängningssladd.
- Koppla **alltid** från maskinen vid strömavbrott.

3 Använd **aldrig** maskinen om sladden eller kontakten har skadats, om maskinen inte fungerar som den ska, om den har tappats eller skadats eller om vatten har spillts på den. Lämna in maskinen till närmaste auktoriserade återförsäljare eller servicecenter för undersökning, reparation eller elektrisk eller mekanisk justering.

- Om du märker något ovanligt, t.ex. lukt, värme, missfärgning eller deformation, medan maskinen förvaras eller används ska du omedelbart upphöra med användningen och dra ur strömsladden.

- Var noga med att bära symaskinen i handtaget när du transporterar den. Om du lyfter maskinen i någon annan del kan den skadas eller falla ned, vilket kan orsaka personskador.
- Gör inga plötsliga eller vårdslösa rörelser när du lyfter maskinen, eftersom du då riskerar att skada ryggen eller knäna.

4 Håll **alltid** arbetsområdet fritt från hinder:

- Använd **aldrig** maskinen om några lufthål är blockerade. Håll lufthålen på maskinen och fotpedalen rena från ludd, damm och löst tyg.
- **Inga** objekt får placeras på fotpedalen.
- Använd **inte** förlängningssladdar. Anslut maskinen direkt till eluttaget.
- Släpp **aldrig** ned och för **aldrig** in **något** föremål i **någon** öppning.
- Använd **inte** maskinen där aerosoler (sprejer) används eller syrgas ges.
- Använd **inte** maskinen nära en värmekälla, t.ex. en spis eller ett strykjärn. Det finns risk för att maskinen, nätsladden eller det tyg du syr i antänds, vilket kan leda till brand eller elchock.
- Placera **inte** maskinen på en instabil yta, t.ex. ett ostadigt eller ojämnt bord, eftersom maskinen kan orsaka personskador om den faller ned.

5 Särskild uppmärksamhet krävs under sömnad:

- Var **alltid** mycket uppmärksam på nålen. Använd **inte** böjda eller skadade nålar.
- Håll fingrarna borta från **alla** rörliga delar. Särskild uppmärksamhet krävs kring maskinens nål.

- Sätt inte på maskinen med fotpedalen nedtryckt. Maskinen kan starta oväntat och orsaka personskada eller skada på maskinen.
- Ställ in maskinen på "O" för att stänga av den när du ska justera något omkring nålen.
- Använd **inte** en skadad eller felaktig nålplatta eftersom det kan medföra att nålen bryts.
- Dra eller flytta **inte** tyget när du syr, och följ anvisningarna noga vid sömnad på fri hand så att du inte böjer nålen så att den bryts.

6 Maskinen är **inte** en leksak:

- Du måste vara mycket uppmärksam när maskinen används av eller i närheten av barn.
- Maskinen levererades i en plastpåse som måste förvaras utom räckhåll för barn eller kastas. Risk för kvävning! Låt aldrig barn leka med plastpåsar.
- Använd **inte** maskinen utomhus.

7 För längre livslängd:

- Undvik direkt solljus och mycket fuktiga platser vid förvaring av maskinen. Använd och förvara inte maskinen i närheten av element, strykjärn, halogenlampor eller andra heta föremål.
- Använd enbart neutral såpa eller rengöringsmedel vid rengöring av utsidan. Bensen, thinner och slipande pulver kan skada höljet och maskinen och ska därför aldrig användas.
- Läs alltid bruksanvisningen när du byter eller installerar tillbehör, pressarfötterna, nålen eller andra delar för att säkerställa att de monteras korrekt.

8 Vid reparation eller justering:

- Om lampenheten (lysdiod) är skadad ska den bytas av en auktoriserad återförsäljare.
- I händelse av att ett fel uppstår eller justeringar krävs följer du först felsökningstabellen i slutet av

bruksanvisningen för att kontrollera och justera maskinen på egen hand. Om problemet kvarstår kontaktar du en auktoriserad Brother-återförsäljare.

Använd enbart maskinen till det den är avsedd för och så som det beskrivs i denna bruksanvisning.

Använd tillbehör rekommenderade av tillverkaren enligt denna bruksanvisning.

Innehållet i bruksanvisningen och produktspecifikationerna kan ändras utan föregående meddelande.

Besök vår webbplats för ytterligare produktinformation www.brother.com

SPARA DESSA INSTRUKTIONER

Denna maskin är avsedd för hushållsbruk.

Den här apparaten får endast användas av personer (inklusive barn) med nedsatt fysisk, sensorisk eller psykisk förmåga samt oerfarna eller okunniga personer om de övervakas eller instrueras i apparatens användning av en person som ansvarar för deras säkerhet. Barn bör övervakas för att säkerställa att de inte leker med apparaten.

Den här apparaten kan användas av barn från 8 år och uppåt och personer med nedsatt fysisk, sensorisk eller mental förmåga eller brist på erfarenhet och kunskap om de har fått övervakning eller instruktioner om en säker användning av apparaten och förstår de risker som finns. Barn ska inte leka med apparaten. Rengöring och underhåll ska inte utföras av barn utan tillsyn.

FÖR ANVÄNDARE I STORBRIANNIEN, IRLAND, MALTA OCH CYPERN

VIKTIGT

- Vid byte av kontaktsäkring ska en säkring som är godkänd av ASTA för BS 1362 användas, dvs. den ska vara märkt med  och överensstämma med de märkdata som finns på kontakten.

- Sätt alltid tillbaka säkringsskyddet. Använd aldrig kontakter som saknar ett säkringsskydd.
- Om den kontakt som medföljer utrustningen inte passar det tillgängliga eluttaget ska du skaffa en lämplig sladd från en auktoriserad återförsäljare.

INNEHÅLL

VIKTIGA SÄKERHETSANVISNINGAR	1
1. LÄRA KÄNNA SYMASKINEN	4
TILLBEHÖR	4
Alternativa tillbehör	4
HUVUDELARNA	5
Flatbäddstillbehör	5
ANVÄNDA SYMASKINEN	6
Ansluta kontakter	6
Huvudströmbrytare och lampströmbrytare	7
Fotpedal	7
Kontrollera nålen	7
Byta nål	7
Byta pressarfoten	8
REGLAGEN	9
Mönstervälsrätt	9
Mönster och stygnnamn	9
Backstygnsspak	10
TRÄ MASKINEN	11
Spola upp tråd på spolen	11
Undertrådens trädning	13
Trädning av övertråd	14
Ta upp undertråden	16
TYG-, TRÅD- OCH NÅLKOMBINATIONER	17
2. GRUNDLÄGGANDE SÖMNAD	18
Läs det här avsnittet innan du börjar sy	18
Börja sy	18
Provsy	19
Byta syriktning	19
Sy i tjocka tyger	19
Sy i tunna tyger	20
Sy i elastiska tyger	20
Sy cylindriska delar	20
Trådspänning	20
3. INBYGGDA SÖMMAR	22
Raksöm	22
Sicksacksöm	22
Osynlig fällsöm	23
Överkastsöm	24
Elastisk söm	24
Söm med dubbla steg	25
4. SY KNAPPHÅL OCH KNAPPAR	26
Göra ett knapphål	26
Justera knapphål	27
5. ANVÄNDA TILLBEHÖR OCH APPLIKATIONER	28
Sätta i blixtlås	28
Rynkning	29
Applikationer	29
ANVÄNDA ALTERNATIVA TILLBEHÖR	30
Sy knappar	30
Stoppning	31
Använda pressarfoten för osynlig söm	32
6. BILAGA	33
UNDERHÅLL	33
Begränsningar för smörjning	33
Säkerhetsåtgärder vid förvaring av maskinen	33
Rengöring	33
FELSÖKNING	35
INDEX	38

1 LÄRA KÄNNA SYMASKINEN

TILLBEHÖR

Med dessa tillbehör kan du utföra de flesta syuppgifter på ett enkelt sätt.

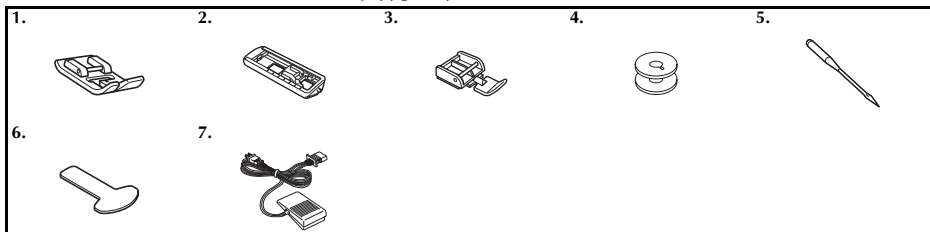

Nr	Artikelnamn	Artikelnummer	
		Nord- och Sydamerika	Övriga
1	Sicksackfot "I" (på maskinen)	XC4901-121	
2	Knapphålsfot "A"	X59369-321	
3	Blixtlåsfot "I"	XE9369-001	
4	Spole (en sitter i maskinen)	SA156	SFB: XA5539-151

Nr	Artikelnamn	Artikelnummer	
		Nord- och Sydamerika	Övriga
5	Nålförpackning (nål av typen 90/14)	Set med tre delar: XE5328-001 Set med två delar: XE7064-001	
6	Skruvmejsel	XF3557-001	
7	Fotpedal	Se sida 5	



Obs!

- Tillbehören som medföljer varierar beroende på maskinmodellen.

Alternativa tillbehör

Nedanstående tillbehör finns tillgängliga som tillval och kan köpas separat. Dessa tillbehör medföljer eventuellt maskinen beroende på vilken modell du har köpt.

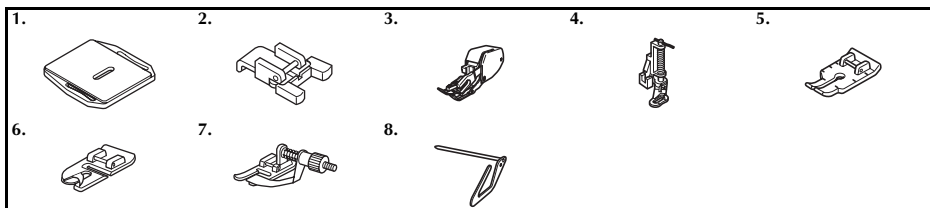

Nr	Artikelnamn	Artikelnummer	
		Nord- och Sydamerika	Övriga
1	Stoppningsplatta	XC6063-021	
2	Knappsömnadsfot "M"	XE2137-001	
3	Gångfot	SA107	F034N: XC2165-002
4	Quiltningsfot	SA129	F005N: XC1948-052

Nr	Artikelnamn	Artikelnummer	
		Nord- och Sydamerika	Övriga
5	1/4-tums quiltningsfot	SA125	F001N: XC1944-052
6	Smal fällningsfot	SA127	F003N: XC1945-052
7	Pressarfot för osynlig söm	SA134	F018N: XC1976-052
8	Quiltningsledare	SA132	F016N: XC2215-052

HUVUDELARNA

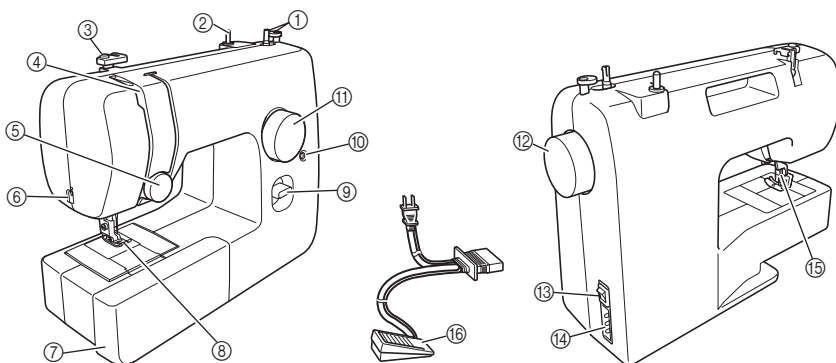

- ① **Spolmekanism (Sida 11)**
Spolar tråden runt spolen så att den kan användas som undertråd.
- ② **Trådrollsstativ (Sida 11, 14)**
Håller fast trådrollen.
- ③ **Tråddedare (Sida 11, 14)**
Används när tråden spolas på spolen och när maskinen träs.
- ④ **Trådupptagningsspak (Sida 15)**
- ⑤ **Trådspänningsratt för övertråd (Sida 21)**
Reglerar övertrådens spänning.
- ⑥ **Trådvaskring (Sida 19)**
För trådarna genom trådvaskringen för att klippa av dem.
- ⑦ **Flatbäddstillbehör med tillbehörsfack (Sida 5)**
- ⑧ **Pressarfot (Sida 8)**
- ⑨ **Backstyggnspak (Sida 10)**
Tryck på den här spaken för att sy i motsatt riktning.
- ⑩ **Finjusteringsskruv för knaphål (Sida 27)**
- ⑪ **Mönstervalsratt (Sida 9)**
Vrid rattan åt vänster eller åt höger för att välja önskad söm.
- ⑫ **Handhjul**
Används för att sänka ned och höja upp nålen manuellt.
- ⑬ **Huvudströmbrytare och lampströmbrytare (Sida 7)**
Du kan slå på och av strömmen och symaskinslampan.
- ⑭ **Fotpedalens uttag/kontaktdon (Sida 6)**
Anslut fotpedalens kontakt och anslut maskinen till eluttaget.
- ⑮ **Pressarfotspak (Sida 14)**
Används för att höja och sänka pressarfoten.
- ⑯ **Fotpedal (Sida 7)**
Reglerar syhastigheten samt startar och stoppar sömnad.
Fotpedal:
Modell KD-1902 för 110-120 V-området
KD-1902 för 110-127 V-området
(endast Brasilien)
Modell KD-2902 för 220-240 V-området
Fotpedalens artikelnummer varierar beroende på land eller region. Kontakta återförsäljaren eller närmaste auktoriserade servicecenter.

Flatbäddstillbehör

Tillbehören kan förvaras i ett fack inuti flatbäddstillbehöret.

- 1 Skjut flatbäddstillbehöret åt vänster när du vill öppna det.

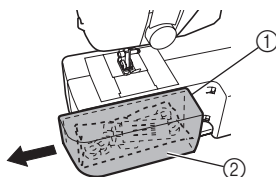

- ① Flatbäddstillbehör
② Förvaringsfack

ANVÄNDA SYMASKINEN

1

! VARNING

- Använd enbart vanlig hushållsström för strömförsörjningen. Bruket av andra strömkällor kan orsaka brand, elstötar eller maskinskador.
- Kontrollera att kontaktarna på sladden sitter ordentligt i vägguttaget och i maskinens eluttag.
- Sätt inte kontaktarna på sladden i ett eluttag som är i dåligt skick.
- Stäng av huvudströmbrytaren och dra ut kontakten under följande omständigheter:
 - När du inte är i närheten av maskinen
 - När du slutat använda maskinen
 - Om ett strömavbrott inträffar under användning
 - Om maskinen inte fungerar korrekt på grund av en dålig anslutning eller bortkoppling
 - Under elektriska stormar

! VAR FÖRSIKTIG

- Använd endast den nätsladd som medföljer maskinen.
- Använd inte förlängningssladdar eller uttagslister med flera apparater anslutna. Brand eller elstötar kan uppstå.
- Ta inte i kontakten med våta händer. Elstötar kan inträffa.
- Stäng alltid av huvudströmbrytaren innan maskinens kontakt dras ut ur vägguttaget. Håll alltid i kontakten när du drar ut den ur vägguttaget. Om du drar i sladden kan den skadas, eller kan brand eller elstötar uppstå.
- Tillåt inte att sladden skärs av, skadas, modifieras, böjs kraftigt, dras, vrids eller buntas ihop. Placera inte tunga föremål på sladden. Utsätt inte sladden för värme. Dessa saker kan skada sladden och orsaka brand eller elstötar. Om sladden eller kontakten skadas, ta maskinen till en auktoriserad återförsäljare för reparation innan den används igen.
- Dra ut sladden om maskinen inte kommer att användas under en längre tid. Annars kan brand uppstå.

Ansluta kontakter

- 1 Anslut fotpedalens kontakt till maskinen.
- 2 Anslut nätkontakten till ett vägguttag.

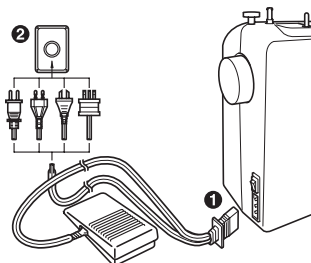

Obs!

- Om ett strömavbrott skulle inträffa när du använder symaskinen stänger du av huvudströmmen och drar ut nätsladden. När du startar symaskinen igen, följ nödvändiga anvisningar för att använda maskinen korrekt.

Huvudströmbrytare och lampströmbrytare

Med den här brytaren kan du slå på och av strömmen och symaskinslampan.

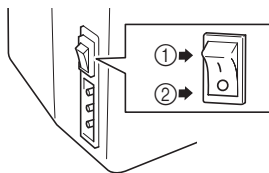

- ① Slå på (mot markeringen 'I')
- ② Stäng av (mot markeringen 'O')

! VAR FÖRSIKTIG

- Sätt inte på maskinen med fotpedalen nedtryckt. Maskinen kan starta oväntat och orsaka personskada eller skada på maskinen.

Fotpedal

Maskinen går på långsam hastighet om du trycker ned fotpedalen en aning. Maskinens hastighet ökar när du trycker hårdare. Maskinen stannar om du tar bort foten från fotpedalen.

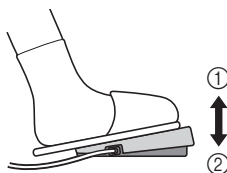

- ① Långsammare
- ② Snabbare

Du bör kontrollera att det inte finns några föremål på fotpedalen när maskinen inte används.

! VAR FÖRSIKTIG

- Låt inte tygrester och damm samlas på fotpedalen. Det kan leda till brand eller elstötar.

Kontrollera nålen

Synålen måste alltid vara rak och skarp för att stygnen ska bli jämna.



■ Kontrollera nålen på rätt sätt

Lägg den platta sidan av nålen på en plan yta. Kontrollera nålen från ovasidan och från sidorna. Kassa böjda nålar på ett säkert sätt.

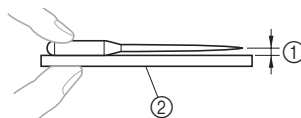

- ① Parallellt mellanrum
- ② Plan yta (luckan till spolfacket, glasyta eller dylikt)

Byta nål

! VAR FÖRSIKTIG

- Stäng alltid av maskinen innan du byter nål. Annars kan personskador uppstå om du av misstag kommer åt fotpedalen och maskinen startas.
- Använd enbart synålar för hemmabruk. Andra nålar kan böjas eller brytas vilket kan leda till skador.
- Sy aldrig med en böjd nål. En böjd nål kan lätt brytas och orsaka skador.

- 1 Stäng av maskinen.
- 2 Hög nålen genom att vrida handhjulet mot dig (moturs) så att markeringen på hjulet är riktad uppåt.
- 3 Sänk ned pressarfotsspaken.

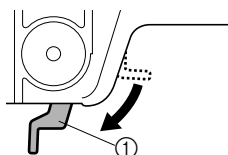

- ① Pressarfotsspak

! VAR FÖRSIKTIG

- Lägg en bit papper eller tyg under pressarfoten innan du byter nål, så hindrar du nålen från att falla ned i hålet i nålplattan.

- 4** Håll nålen med vänster hand och använd sedan en skruvmejsel för att skruva klämskruven moturs och ta bort nålen.

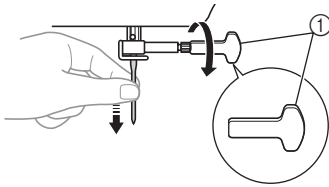

- ① Använd en skruvmejsel
- Var försiktig när du lossar eller drar åt klämskruven, eftersom delar av symmaskinen kan skadas.

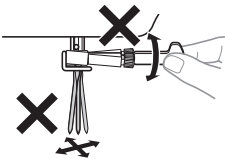

- 5** Med nålens platta sida riktad mot maskinens baksida för du in nålen tills den rör vid nålstoppet. Dra sedan åt klämskruven med en skruvmejsel.

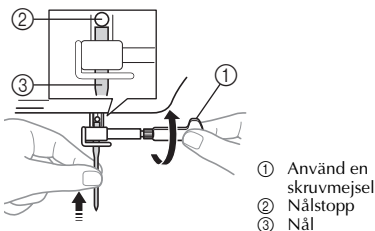

- ① Använd en skruvmejsel
② Nålstopp
③ Nål

! VAR FÖRSIKTIG

- Var noga med att föra in nålen tills den rör vid nålstoppet och dra åt klämskruven ordentligt med en skruvmejsel, annars kan nålen brytas eller maskinen skadas.

Byta pressarfoten

! VAR FÖRSIKTIG

- Stäng alltid av maskinen innan du byter pressarfot. Om strömmen är på och du trycker på fotpedalen kan maskinen starta och skada dig.
- Använd alltid rätt pressarfot för stygnet du valt. Om du använder fel pressarfot kan nålen träffa pressarfoten och böjas eller brytas av vilket kan leda till skador.
- Använd bara pressarfötter som har konstruerats för användning med den här maskinen. Om du använder andra pressarfötter kan olyckor eller personskador inträffa.

Du måste byta pressarfoten efter vad du vill sy.

- 1** Stäng av maskinen. Hög pressarfotsspaken.
- 2** Hög nålen genom att vrida handhjulet mot dig (moturs) så att markeringen på hjulet är riktad uppåt.
- 3** Lossa pressarfoten genom att dra den lodrätt nedåt.

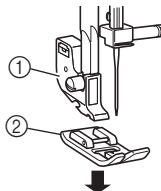

- ① Pressarfotshållare
② Pressarfot

- 4** Placera en annan pressarfot på nålplattan så att pressarfotens stång är i linje med spåret i ansatsen.

- 5** Sänk ned pressarfotsspaken och sätt fast pressarfoten på ansatsen. Om pressarfoten har placerats korrekt snäpps stängan fast.

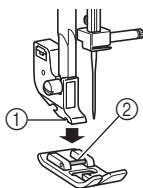

- ① Ansats
② Stång

Riktning för pressarfotsmontering

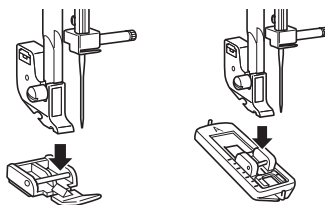

! VAR FÖRSIKTIG

- Om pressarfoten inte monteras i rätt riktning kan nålen träffa pressarfoten och böjas eller brytas, vilket kan leda till skador.

REGLAGEN

Mönstervalsratt

! VAR FÖRSIKTIG

- När du använder mönstervalsratten för att välja ett mönster ska du höja upp nålen genom att vrida handhjulet mot dig (moturs) så att markeringen på hjulet riktas uppåt. Om nålen är nedsänkt när du vrider på mönstervalsratten kan nålen, pressarfoten eller tyget skadas.

Välj en söm genom att vrida mönstervalsratten åt vänster eller åt höger.

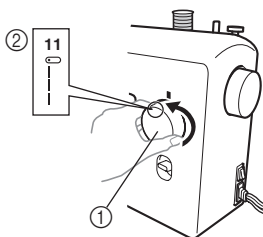











- ① Mönstervalsratt
② Valt mönsternummer





Mönster och stygnnamn

1	2	3	4	5	6	7
8	9	10	11	12	13	14
15	16	17				

*1 : Söm nr 15-17 är endast tillgängliga på vissa modeller.

Mönster	Förinställd längd (mm (tum))	Hänvisning ssida
Stygnnamn	Förinställd bredd (mm (tum))	
	0,5 (1/32)	26
4-STEGS AUTOMATISKT KNAPPHÅL	5 (3/16)	
	0,7 (1/32)	22, 29, 30, 32
SICKSACKSÖM	1,8 (1/8)	

Mönster	Förinställd längd (mm (tum))	Hänvisning ssida
Stygnnamn	Förinställd bredd (mm (tum))	
	1,5 (1/16)	22, 29, 30, 32
SICKSACKSÖM	3,3 (3/16)	
	2 (1/16)	22, 29, 30, 32
SICKSACKSÖM	5 (3/16)	
	0,5 (1/32)	22, 29
SICKSACKSÖM (SATÄNG)	5 (3/16)	
	1,6 (1/16)	22, 31
RAKSÖM (Mitrnälläge)	—	
	1,8 (1/8)	22, 31
RAKSÖM (Mitrnälläge)	—	
	2 (1/16)	22, 31
RAKSÖM (mitnälläge)	—	
	3 (1/8)	22, 28, 29, 31, 32
RAKSÖM (mitnälläge)	—	
	4 (3/16)	22, 31
RAKSÖM (mitnälläge)	—	
	2,5 (3/32)	22, 29, 31
RAKSÖM (vänster nälläge)	—	
	2 (1/16)	23, 32
OSYNLIG FÄLLSÖM	5 (3/16)	

Mönster	Förinställd längd (mm (tum))	Hänvisning ssida
Stygnnamn	Förinställd bredd (mm (tum))	
	1 (1/16)	24
ELASTISK SÖM	5 (3/16)	
	2 (1/16)	23, 32
ELASTISK OSYNLIG FÄLLSÖM	5 (3/16)	
	2 (1/16)	24
ÖVERKASTSÖM	5 (3/16)	
	1,2 (1/16)	25
SÖM MED DUBBLA STEG	5 (3/16)	
	1,2 (1/16)	25
FAGOTTSÖM	5 (3/16)	

Backstygnsspak

Du kan använda backstygn för att sy i motsatt riktning och förstärka sömmar.

Om du vill sy backstygn trycker du in backstygnsspaken så långt som möjligt och håller den i det läget medan du trycker lätt på fotpedalen. Om du vill sy framåt igen släpper du backstygnsspaken. Maskinen syr då framåt igen.

Backstygnen är 2 mm långa (1/16 tum).

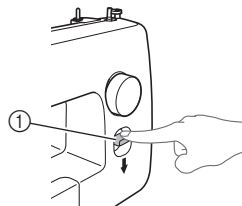

① Backstygnsspak

TRÄ MASKINEN

Spola upp tråd på spolen

! VAR FÖRSIKTIG

- Vi har konstruerat spolen som medföljer maskinen. Om du använder spolar för andra modeller kanske maskinen inte fungerar som den ska. Använd bara spolen som medföljer maskinen eller spolar av samma typ (artikelnummer: SA156, SFB: XA5539-151). Andra spolar kan skada maskinen.

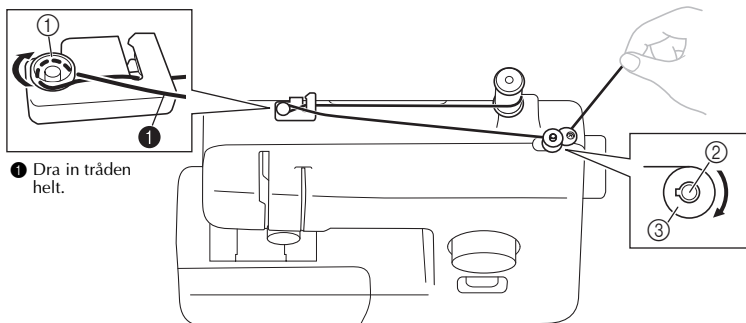
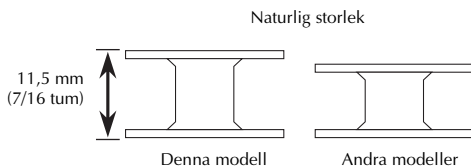

① Spännskiva

② Spolmekanismens axel

③ Spole

- 1** Dra upp trådrullsstativet och sätt en trådrulle på stativet.

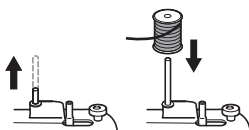

- 2** För tråden mot dig i trådledarens skåra medan du håller tråden från rullen med högra handen. För sedan tråden runt spännskivan och dra in tråden helt.

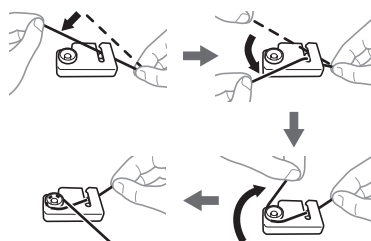
**! VAR FÖRSIKTIG**

- Om trådrullen sitter på fel plats eller har placerats felaktigt kan tråden lindas runt trådrullsstativet.

- 3** För in trådändan genom spolens hål från spolens insida.

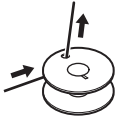

- 4** Sätt spolen på spolmekanismens axel och skjut spolmekanismens axel åt höger. Vrid spolen medurs för hand tills utskjutningen glider in i skåran på spolen.

- Dra ut 7 till 10 cm (3–4 tum) tråd från hålet i spolen.

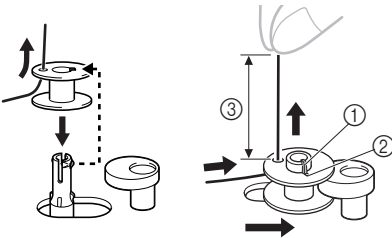

- ① Utskjutning
② Skåra
③ 7–10 cm (3–4 tum)

! VAR FÖRSIKTIG

- Sträck ut tråden och håll dess ände rakt uppåt. Om tråden är för kort, inte sträcks ut eller inte hålls rakt uppåt utan åt endera sidan kan skador uppkomma när tråden spolas upp på spolen.

- 5** Slå på maskinen.

! VAR FÖRSIKTIG

- Sätt inte på maskinen med fotpedalen nedtryckt. Maskinen kan starta oväntat och orsaka personskada eller skada på maskinen.

- 6** Håll i trådändan och tryck lätt på fotpedalen så att tråden lindas runt spolen några varv. Stoppa sedan maskinen.

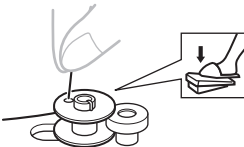

- 7** Klipp av överflödig tråd ovanför spolen.

- Lämna kvar 1 cm (1/2 tum) tråd från hålet i spolen.



- ① 1 cm (1/2 tum)

! VAR FÖRSIKTIG

- Se till att instruktionerna följs noga. Om du inte klipper av överflödig tråd helt innan du spolar upp tråd på spolen kan tråden lindas runt spolen när tråden börjar ta slut vilket kan göra att nålen bryts.

- 8** Tryck på fotpedalen för att starta.

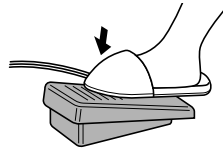

- 9** När spolen verkar full och börjar snurra långsamt tar du bort foten från fotpedalen.

- 10** Klipp av tråden, skjut spolmekanismens axel åt vänster och ta bort spolen.

☀ Obs!

- När man startar symmaskinen eller vider på handhjulet när tråden spolats upp på spolen, hörs ett klickande från maskinen. Det är inget fel.
- Nålstängen flyttas inte när du skjuter spolmekanismens axel åt höger.

! VAR FÖRSIKTIG

- Om tråden inte spolas upp på spolen på rätt sätt kan trådspänningen minska och nålen brytas.

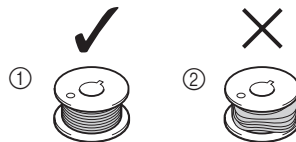

- ① Jämnt spolad
② Dåligt spolad

Undertrådens trädning

Montera spolen som lindats med tråd.

⚠ VAR FÖRSIKTIG

- Stäng alltid av maskinen när du trär maskinen. Om du trampar på fotpedalen av misstag och maskinen börjar att sy kan du skadas.

- 1 Förbered spolen som ska ha lindats på rätt sätt innan du trär undertråden.
 - Se sida 11 för information om spolning.
- 2 Hög nålen genom att vrida handhjulet mot dig (moturs) och höj pressarfotspaken.
- 3 Ta bort luckan till spolfacket genom att skjuta det mot dig och sedan lyfta upp det.

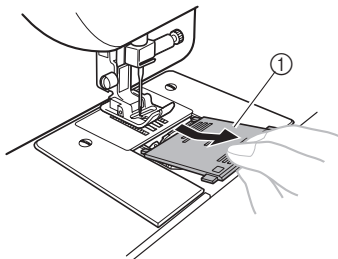

① Lucka till spolfack

- 4 Placera spolen så att tråden matas ut i pilens riktning.

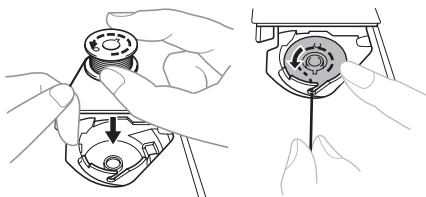

⚠ VAR FÖRSIKTIG

- Kontrollera att du satt in spolen så att tråden matas ut i rätt riktning. Om tråden matas ut i fel riktning kan trådspänningen bli felaktig eller nålen brytas av.

- 5 Håll i trådänden, tryck ned spolen med fingret och för sedan tråden genom skåran så som visas.

- Om tråden inte är träd ordentligt genom spännfjädern på spolkapseln kan trådspänningen bli felaktig.

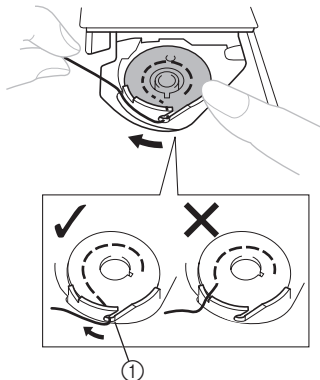

① Spännfjäder

- 6 Sätt tillbaka luckan. Placera den utskjutande delen i skåran och tryck in luckan för att stänga den.

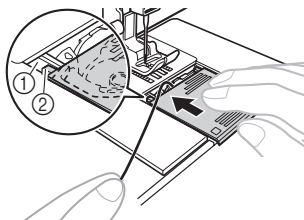

① Skåra

② Utskjutande del

- Kontrollera att trådändan kommer ut ur luckan mot maskinens baksida (så som visas på bilden).
- Ta upp undertråden innan du börjar sy. Se "Ta upp undertråden" på sidan 16 för mer information när du har trätt övertråden.

Trådning av övertråd

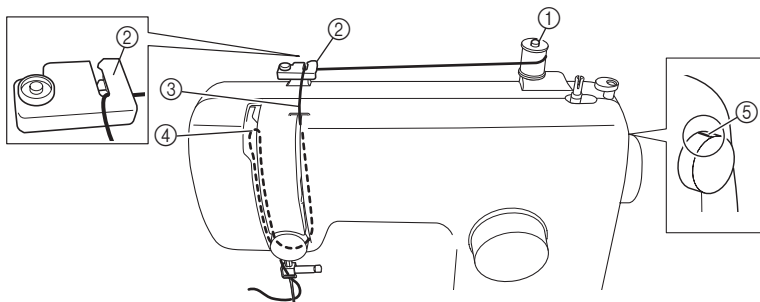

- ① Trådrullstativ
- ② Trådledare (bakre)
- ③ Trådledare (främre)

- ④ Trådupptagningsspak
- ⑤ Markering på handhjulet

! VAR FÖRSIKTIG

- Följ anvisningarna noga när du trär övertråden. Om övertråden inte är korrekt tradd kan tråden trassla sig eller nålen böjas eller gå av.
- Använd aldrig tråd med trådvikt 20 eller lägre.
- Använd rätt kombination av nål och tråd. Se "TYG-, TRÅD- OCH NÅLkombinationer" på sidan 17 för information om rätt nål- och trådkombinationer.

1 Stäng av maskinen.

2 Höj pressarfotsspaken.

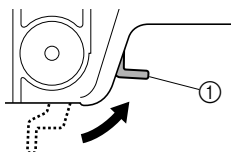

- ① Pressarfotsspak

3 Höj nålen genom att vrida handhjulet mot dig (moturs) så att markeringen på hjulet är riktad uppåt.

- Om nålen inte höjs på rätt sätt går det inte att trå maskinen.

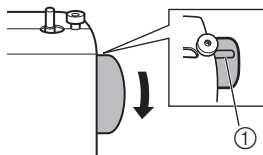

- ① Markering på hjulet

4 Dra upp trådrullstativet och sätt en trådrulle på stativet.

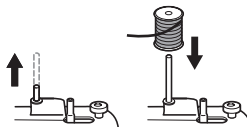

! VAR FÖRSIKTIG

- Om trådrullen sitter på fel plats eller har placerats fel kan tråden lindas runt trådrullstativet och göra så att nålen bryts.

- 5** För tråden mot dig i trådledarens skåra medan du håller tråden från rullen med högra handen.

- Se till att tråden fastnar i skårans fjäder.

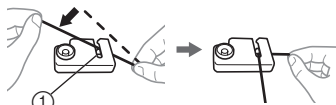

① Fjäder

- 6** Trä övertråden så som visas på bilden nedan.

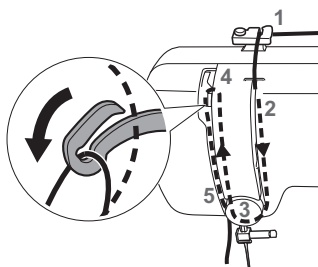

- 7** Kontrollera att du trär tråden genom trådupptagningsspaken från höger till vänster enligt bilden nedan.

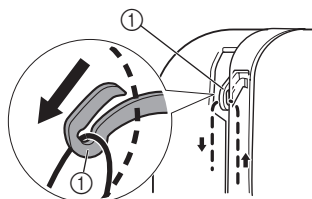

① Trådupptagningsspak

Anmärkning

- Om trådupptagningsspaken är nedsänkt går det inte att linda övertråden runt trådupptagningsspaken. Var noga med att höja upp nålen genom att vrida handhjulet mot dig (moturs) så att markeringen på hjulet riktas uppåt.

- 8** För tråden bakom trådledaren ovanför nålen.

- Det är lätt att föra tråden bakom nålstängens trådledare om du håller tråden med vänster hand och sedan matar tråden med höger hand.

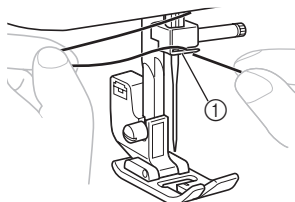

① Nålstängens trådledare

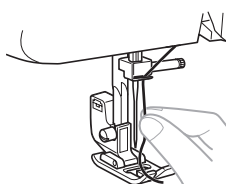

- 9** Trä nålen från framsidan till baksidan och lämna en trådsnutt på ca 5 cm (2 tum).

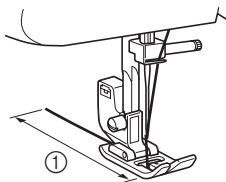

① 5 cm (2 tum)

Obs!

- Kontrollera att pressarfotspaken och trådupptagningsspaken är upplyfta innan du drar övertråden.
- Om tråden dras på fel sätt kan problem uppstå när du syr.

Ta upp undertråden

- 1** Vrid sakt handhjulet mot dig (moturs) för hand för att sänka ned och sedan höja upp nålen samtidigt som du håller lätt i övertrådens ände.

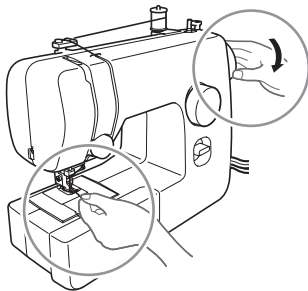

- 2** Fånga upp undertråden genom att dra i övertråden.

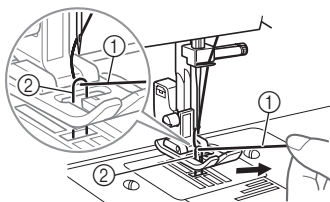

- ① Övertråd
② Undertråd

- 3** Dra ut ca 10 cm (4 tum) av båda trådarna och lägg dem mot maskinens baksida under pressarfoten.

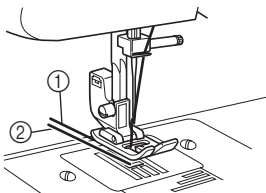

- ① Övertråd
② Undertråd

TYG-, TRÅD- OCH NÅLKOMBINATIONER

Tyg/användning		Tråd		Nålstorlek
		Typ	Storlek	
Medeltjocka tyger	Poplin	Bomullstråd	60–90	75/11–90/14
	Taft	Syntetisk tråd		
	Flanell, gabardin	Silkestråd	50	
Tunna tyger	Linong	Bomullstråd	60–90	65/9–75/11
	Crêpe georgette	Syntetisk tråd		
	Schaly, satäng	Silkestråd	50	
Tjocka tyger	Denim	Bomullstråd	30	100/16
			50	
	Manchester	Syntetisk tråd	50–60	90/14–100/16
Tweed	Silkestråd			
Elastiska tyger	Jersey	Tråd för stickade tyger	50–60	Nål med trubbig spets 75/11–90/14 (guldfärgad)
	Trikå			
Tyger som lätt repar upp sig		Bomullstråd	50–90	65/9–90/14
		Syntetisk tråd		
		Silkestråd	50	
För översömnad		Syntetisk tråd Silkestråd	30	100/16
			50–60	75/11–90/14

**Obs!**

- Använd aldrig tråd med vikten nr 20 eller lägre. Detta kan orsaka fel.

**Anmärkning**

- Ju lägre trådnummer, desto tjockare tråd. Ju högre nålnummer desto tjockare nål.

■ Nål med trubbig spets

Använd nålen med trubbig spets när du syr i elastiska tyger eller tyger där stygn lätt hoppas över. Den nål tillverkaren rekommenderar är "HG-4BR" (Organ). Schmetz-nålar av typen "JERSEY BALL POINT" 130/705H SUK 90/14 kan också användas.

■ Genomskinlig nylontråd

Använd en 90/14- till 100/16-nål, oavsett vilket tyg eller vilken tråd som används.

**VAR FÖRSIKTIG**

- Var noga med att följa nål-, tråd- och tygkombinationerna som visas i tabellen. Om du använder fel kombination, t.ex. om du syr i tjockt tyg (som denim) med en liten nål (65/9–75/11), kan nålen böjas eller brytas. Om fel kombination används kan även sömmen bli ojämn, tyget knölas ihop eller göra att maskinen hoppar över stygn.

2 GRUNDLÄGGANDE SÖMNAD

Läs det här avsnittet innan du börjar sy

! VAR FÖRSIKTIG

- Var uppmärksam på nålen när du använder maskinen för att undvika skador. Håll händerna borta från rörliga delar.
- Sträck inte och dra inte i tyget när du syr, annars kan nålen skadas vilket kan leda till skador.
- Använd inte böjda eller trasiga nålar, eftersom det kan leda till skador.
- Var försiktig så att nålen inte träffar knappnålar eller andra föremål när du syr. Nålen kan brytas och det kan leda till skador.
- Använd alltid rätt pressarfot. Om du använder fel pressarfot kan nålen träffa pressarfoten och böjas eller brytas vilket kan leda till skador.
- När du vrider på handhjulet för hand ska du alltid vrida det mot dig (moturs). Om du vrider det åt andra hållet kan tråden fastna och skada nålen eller tyget och det kan leda till skador.
- Börja inte sy utan att placera tyget under pressarfoten, annars kan pressarfoten skadas.

Börja sy

- 1 Slå på maskinen.



! VAR FÖRSIKTIG

- Sätt inte på maskinen med fotpedalen nedtryckt. Maskinen kan starta oväntat och orsaka personskada eller skada på maskinen.

- 2 Hög nålen genom att vrida handhjulet mot dig (moturs) så att markeringen på hjulet är riktad uppåt.
- 3 Vrid mönstervalsratten för att välja en söm (se sida 9).
- 4 Byt pressarfoten (se sida 8).

- 5 Hög pressarfotsspaken.

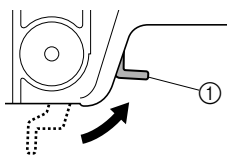

① Pressarfotsspak

- 6 Placera tyget under pressarfoten, dra tråden under pressarfoten och dra sedan ut ca 5 cm (2 tum) tråd mot maskinens baksida.

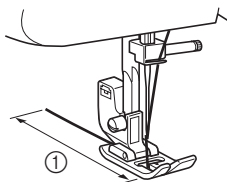

① 5 cm (2 tum)

- 7** Håll trådänden och tyget i vänstra handen och vrid handhjulet mot dig (moturs) med högra handen för att sänka ned nålen till sömmens startpunkt.



- 8** Sänk ned pressarfotsspaken.

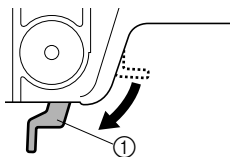

① Pressarfotsspak

- 9** Tryck långsamt ned fotpedalen.

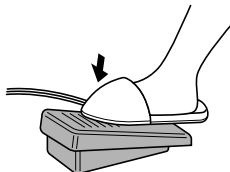

► Maskinen börjar sy.

- 10** Ta bort foten från fotpedalen.

► Maskinen slutar sy.

- Du kan använda backstygnet för att sy i motsatt riktning och förstärka sömmar genom att trycka på backstyggnsspaken. Se "Backstyggnsspak" på sidan 10 för mer information.

- 11** Hög nålen genom att vrida handhjulet mot dig (moturs).

- 12** Hög pressarfotsspaken.

- 13** Dra tyget mot maskinens vänstra sida och för sedan trådarna genom trådavskärningen för att skära av dem.

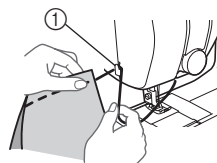

① Trådavskärning

Provsy

Du bör sy en provbit. Använd ett tygstycke och en tråd som är desamma som de du använder för ditt projekt och kontrollera trådspänningen, stygnlängden och stygnbredden.

Byta syriktning

Stoppa maskinen med nålen i tyget där du vill byta syriktning och höj sedan pressarfotsspaken. Använd nålen som en vridpunkt och vrid tyget, sänk ned pressarfotsspaken och fortsätt sedan att sy.

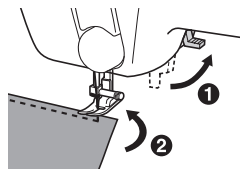

Sy i tjocka tyger

■ Om tyget inte får plats under pressarfoten

Om tyget inte enkelt får plats under pressarfoten höjer du pressarfotsspaken ännu högre så att pressarfoten kommer i sitt högsta läge.

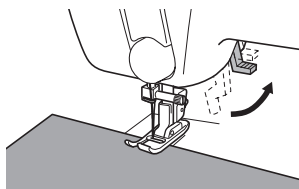

! VAR FÖRSIKTIG

- Om du syr i tyg som är tjockare än 6 mm (15/64 tum) eller om du skjuter för hårt på tyget, kan nålen böjas eller brytas.

Sy i tunna tyger

När du syr i tunt tyg, kan sömmen bli sned eller tyget kanske inte matas fram på rätt sätt. Om det inträffar, placera tunt papper eller förstärkningsmaterial under tyget och sy ihop det med tyget. Riv av papperet som sticker ut när du har sytt färdigt.

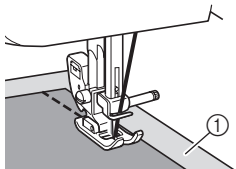

① Förstärkningsmaterial eller papper

Sy i elastiska tyger

Träckla först ihop tygstyckena och sy sedan utan att sträcka tyget.

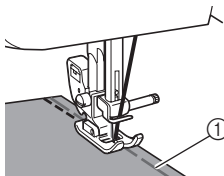

① Träckeltråd

Sy cylindriska delar

Om du tar bort flatbäddstillbehöret blir det lättare att sy cylindriska delar som manschetter och byxben, eller områden som är svåra att komma åt.

- 1** Lossa flatbäddstillbehöret genom att skjuta det åt vänster.

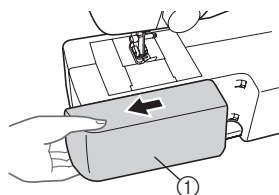

① Flatbäddstillbehör

- När du tagit bort flatbäddstillbehöret är friarmssömnad möjlig.

Obs!

- Sätt tillbaka flatbäddstillbehöret på sin vanliga plats när du är klar med friarmssömnaden.

- 2** Trä på delen som du vill sy på armen och sy sedan från toppen.

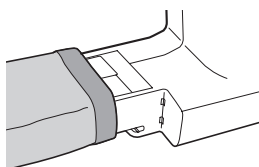

2

Trådspänning

Trådspänningen påverkar stygns kvaliteten. Du kanske måste ändra den om du byter tyg eller tråd.

⚠ Anmärkning

- Vi rekommenderar att du syr en provsöm på en tygbit innan du börjar sy.

■ Rätt spänning

Rätt spänning är viktigt eftersom för hög eller för låg spänning försvagar sömmen eller bildar öglor på tyget.

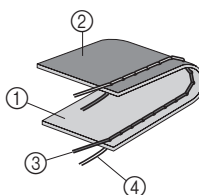

- ① Tygets undersida
- ② Tygets oversida
- ③ Övertråd
- ④ Undertråd

■ Övertråden är för spänd

Öglor bildas på tygets översida.



Obs!

- Övertråden kan bli för spänd om undertråden trädde på felaktigt. Se i så fall "Undertrådens trädning" på sidan 13 och trä om undertråden.

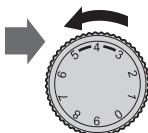
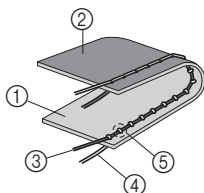

- 1 Tygets översida
- 2 Tygets undersida
- 3 Övertråd
- 4 Undertråd
- 5 Öglor bildas på tygets översida

Lösning

Minska spänningen genom att vrida trädspänningsratten för övertråden till en lägre siffra.

■ Övertråden är för lös

Öglor bildas på tygets undersida.



Obs!

- Övertråden kan bli för lös om den trädde på felaktigt. Se i så fall "Trädning av övertråd" på sidan 14 och trä om övertråden.

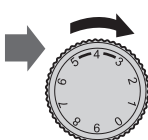
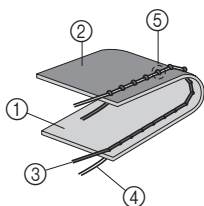

- 1 Tygets översida
- 2 Tygets undersida
- 3 Övertråd
- 4 Undertråd
- 5 Öglor bildas på tygets undersida

Lösning

Öka spänningen genom att vrida trädspänningsratten för övertråden till en högre siffra.

3 INBYGGDA SÖMMAR

Raksöm

Raksöm används för att sy vanliga sömmar.

Styggnamn	Mönster	Stygnlängd (mm [tum])
Raksöm (Mittnälläge)	6	1,6 (1/16)
Raksöm (Mittnälläge)	7	1,8 (1/8)
Raksöm (Mittnälläge)	8	2 (1/16)
Raksöm (Mittnälläge)	9	3 (1/8)
Raksöm (Mittnälläge)	10	4 (3/16)
Raksöm (Vänster nälläge)	11	2,5 (3/32)

Översömnad och elastiska tyger

Du kan använda raksöm för översömnad och för att sy tunna tyger.

Sicksacksöm

Styggnamn	Mönster	Stygnlängd (mm [tum])	Stygnbredd (mm [tum])
Sicksacksöm	2	0,7 (1/32)	1,8 (1/8)
Sicksacksöm	3	1,5 (1/16)	3,3 (3/16)
Sicksacksöm	4	2 (1/16)	5 (3/16)
Sicksacksöm (satäng)	5	0,5 (1/32)	5 (3/16)

Sicksacksöm

Vrid mönstervalsratten till sicksacksöm och börja sedan sy.

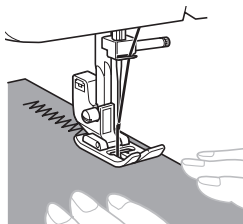

Vi rekommenderar att du syr med raksöm i början och i slutet på sicksacksömmen. (Detta fungerar som förstärkningsöm.)



Sicksacksöm (satäng)

Du kan använda sicksacksöm (satäng) för att skapa dekorsömmar.

När du syr med sicksacksöm (satäng) bör du använda en lösare övertrådsspänning för att få snyggare sömmar.

Med mönstervalsratten kan sicksacksömmen (satäng) (nummer 5) ställas in på en av de tre stygnlängderna. Mittläget används för standardstygnlängd.

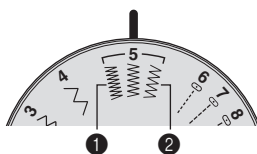

- 1 För en kortare stygnlängd vrids du mönstervalsratten till vänsterläget för sicksacksömmen (satäng) (nummer 5).
- 2 För en längre stygnlängd vrids du mönstervalsratten till högerläget för sicksacksömmen (satäng) (nummer 5).

Osynlig fällsöm

Styggnamn	Mönster	Stygnlängd (mm [tum])	Stygnbredd (mm [tum])
Osynlig fällsöm	12 	2 (1/16)	5 (3/16)
Elastisk osynlig fällsöm	14 	2 (1/16)	5 (3/16)



Anmärkning

- Om cylindriska delar är för små för att trä över armen eller för korta, matas inte tyget fram och det kanske inte går att uppnå önskat resultat.

1 Vänd kjolen eller byxorna ut och in.

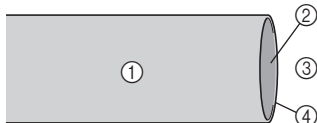

- Tygets avigsida
- Tygets rätsida
- Nedersta sidan
- Tygets kant

2 Vik tyget längs med önskad fällkant och pressa.

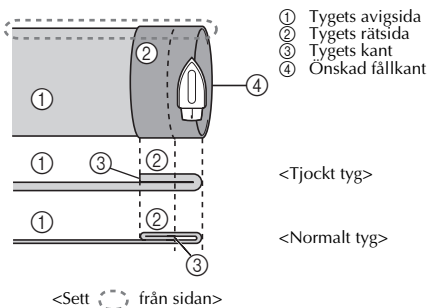

- Tygets avigsida
- Tygets rätsida
- Tygets kant
- Önskad fällkant

3 Markera tyget med krita ca 5 mm (3/16 tum) från tygkanten och tracéla sedan.

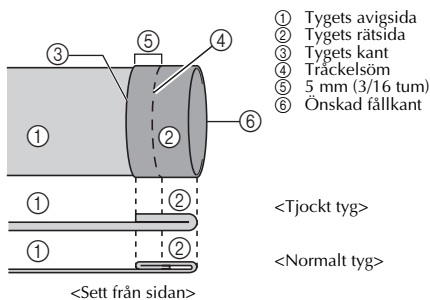

- Tygets avigsida
- Tygets rätsida
- Tygets kant
- Träckelsöm
- 5 mm (3/16 tum)
- Önskad fällkant

4 Vik tillbaka tyget till rätsidan längs med träcklingen.

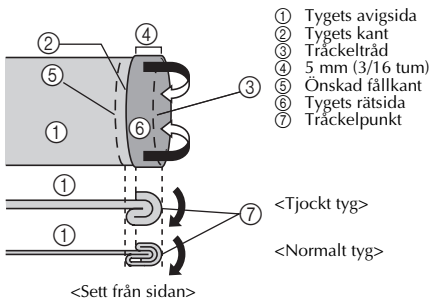

- Tygets avigsida
- Tygets kant
- Träckeltråd
- 5 mm (3/16 tum)
- Önskad fällkant
- Tygets rätsida
- Träckelpunkt

5 Vik upp tygkanten och placera tyget med avigsidan upp.

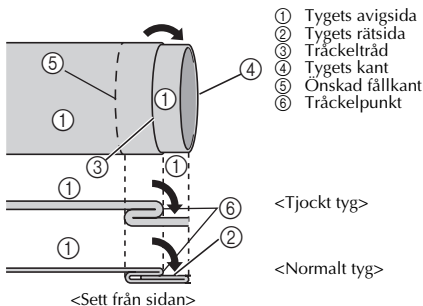

- Tygets avigsida
- Tygets rätsida
- Träckeltråd
- Tygets kant
- Önskad fällkant
- Träckelpunkt

6 Ta bort flatbäddstillbehöret och öppna för friarmssömnad.

- Se "Sy cylindriska delar" (Sida 20) för information om friarmssömnad.

- 7** Skjut upp den del du vill sy på armen och kontrollera att tyget matas fram korrekt innan du börjar sy.

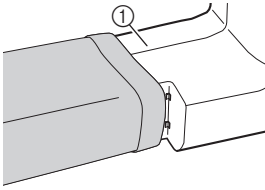

① Arm

- 8** När du har valt en söm ska du vrida handhjulet långsamt mot dig (moturs) tills nålen har flyttats från höger sida till vänster sida.

- 9** Placera tyget under pressarfoten och justera sedan stygnbredden tills nålen bara precis går ned i fällkanten när nålen kommer till stygnets vänstra kant.

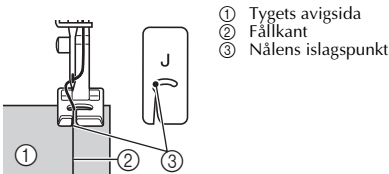

① Tygets avigsida
② Fällkant
③ Nålens islagspunkt

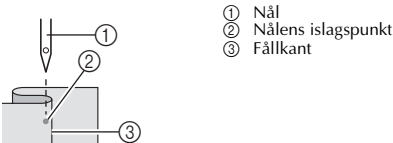

① Nål
② Nålens islagspunkt
③ Fällkant

- 10** Sänk ned pressarfotspaken.
- 11** Sy med låg hastighet och håll i tyget med händerna så att nålen bara precis går ned i fällkanten.
- 12** Ta bort träckelstygnen och vänd tyget med rätsidan utåt.

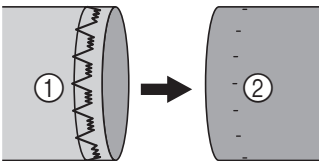

① Tygets avigsida ② Tygets rätsida

Överkastsöm

Stygnnamn	Mönster	Stygnlängd (mm [tum])	Stygnbredd (mm [tum])
Överkastsöm	15 	2 (1/16)	5 (3/16)

* Söm nr 15 är endast tillgänglig på vissa modeller.

- 1** Placera tyget under pressarfoten så att sömlinjen (eller pilen) är ca 3 mm (1/8 tum) till vänster om pressarfotens mitt.

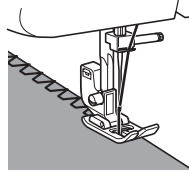

- Om sömsmånen är bredare än stygnmönstret kan du klippa bort överflödigt tyg när du har sytt färdigt.

Elastisk söm

Stygnnamn	Mönster	Stygnlängd (mm [tum])	Stygnbredd (mm [tum])
Elastisk söm	13 	1 (1/16)	5 (3/16)

Du kan använda den elastiska sömmen för att laga tyger, sy resårer eller sammanfoga tyger. Anvisningar ges nedan.

■ Laga tyger

1 Placera förstärkningstyget under det stycke som du vill laga.

- Använd knappnålar för att hålla fast förstärkningstyget.

2 Sy med den elastiska sömmen längs revan i tyget så som visas på bilden.

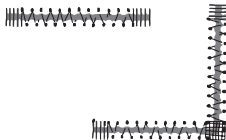

■ Sy resårer

1 Nåla fast resårbandet på tygets avigsida.

2 Sträck resåren framför och bakom pressarfoten efter hand som du syr.

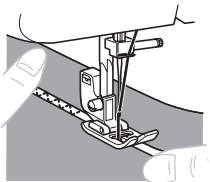

■ Sammanfoga tyger

Du kan använda den elastiska sömmen för att sammanfoga två tygstycken och den är väldigt effektiv när du syr i stickade tyger. Om du använder nylontråd kommer inte stygnen att synas.

1 Lägg ihop kanterna på de två tygstyckena och placera dem mitt under pressarfoten.

2 Sy ihop dem med den elastiska sömmen. Se till att du håller de två tygkanterna tätt ihop.

- Använd knappnålar för att hålla de två tygkanterna tätt ihop.

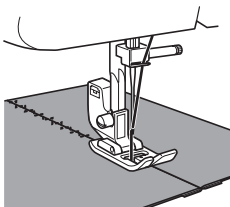

Söm med dubbla steg

Stygnnamn	Mönster	Stygnlängd (mm [tum])	Stygnbredd (mm [tum])
Söm med dubbla steg	16 	1,2 (1/16)	5 (3/16)
Fagottsöm	17 	1,2 (1/16)	5 (3/16)

* Söm nr 16-17 är endast tillgängliga på vissa modeller.

Den här sömmen används för att sammanfoga två tygstycken, t.ex. när man gör lapptäckan.

Exempel: Lapptäcke med söm med dubbla steg

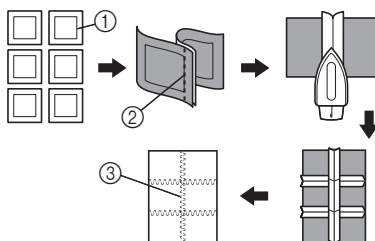

- ① Önskad sömlinje
- ② Raksöm
- ③ Söm med dubbla steg

! VAR FÖRSIKTIG

- Stäng alltid av maskinen innan du byter pressarfot. Annars kan personskador uppstå om du av misstag kommer åt fotpedalen och maskinen startas.

Göra ett knapphål

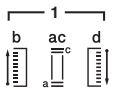
Mönster	Stygnlängd (mm [tum])	Stygnbredd (mm [tum])	Fot
	0,5 (1/32)	5 (3/16)	Knapphålsfot "A"



Anmärkning

- Vi rekommenderar att du övar på att göra ett knapphål på en tygbit innan du försöker göra det på riktigt.
- När du gör knapphål på mjuka tyger ska du placera en bit förstärkningstyng på tygets undersida.

1 Markera knapphålens placering och längd på tyget med en krita.

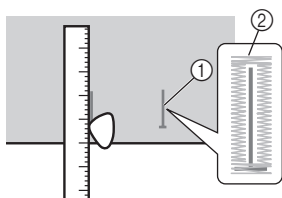

- ① Märken på tyget
- ② Knapphålsömnad

2 Montera knapphålsfoten och tryck ramen bakåt tills det tar stopp och plastinsatsen är framtill på ramen.

! VAR FÖRSIKTIG



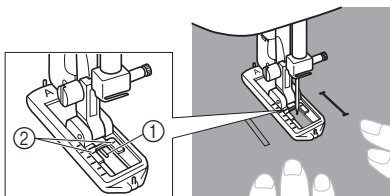

- Om pressarfoten inte monteras i rätt riktning kan nålen träffa pressarfoten och böjas eller brytas, vilket kan leda till skador. (Se sida 8 för rätt pressarfotsriktning.)





- 3 Du måste sy den främre förstärkningssömmen först. Placera förstärkningssömmens markering under pressarfotens mitt och rikta in den med de två linjerna på pressarfoten.



- ① Kritmarkeringsens främre kant
- ② Röda linjer

■ Göra ett knapphål

Steg	Sydd del	Mönster
Steg 1 (främre förstärkningssöm)		
<ol style="list-style-type: none"> 1. Vrid mönstervalvrattnen till "a". 2. Sänk ned pressarfoten och sy 5–6 stygn. 3. Stanna maskinen när nålen är till vänster om sömmen och höj sedan upp nålen från tyget. 		
Steg 2 (Vänster sida)		
<ol style="list-style-type: none"> 1. Vrid mönstervalvrattnen till "b". 2. Sy längs med kritlinjen. 3. Stanna maskinen när nålen är till vänster om sömmen och höj sedan upp nålen. 		

Steg	Sydd del	Mönster
Steg 3 (Bakre förstärkningssöm)		
1. Vrid mönstervalsratten till "c" (samma läge som i steg 1). 2. Sy 5–6 stygn. 3. Stanna maskinen när nålen är till höger om sömmen och höj sedan upp nålen från tyget.		
Steg 4 (Höger sida)		
1. Vrid mönstervalsratten till "d". 2. Sy på höger sida tills nålen när de stygn som syddes i steg 1.		

■ Fästa sömmen och skära upp knapphållet

- 1 Fäst sömmen genom att vrida tyget 90 grader moturs och sy raksöm till slutet på knapphållets främre förstärkningssöm.
- 2 Ta bort tyget från maskinen. Vi rekommenderar att du för in en nål längst upp och längst ned på knapphållet för att förhindra att stygnen klipps av.
- 3 Skär upp en öppning i mitten av knapphållet med en sprättarkniv. Var försiktig så att du inte skär av några stygn.

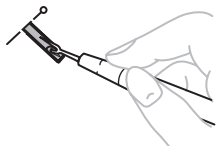

VAR FÖRSIKTIG

- Placera inte handen eller fingrarna i vägen för sprättarkniven när du skär upp knapphållet. Sprättarkniven kan slinta och du kan skada dig.

Justera knapphål

Om stygnen på knapphållets båda sidor inte är likadana kan du göra nedanstående justeringar.

- 1 När du har sytt knapphållets vänstra sida syr du den högra sidan och observerar hur tyget matas fram.



① Höger sida

- 2 Om den vänstra sidan är för öppen eller för snäv jämfört med den högra sidan kan du använda finjusteringsskruven för knapphål som beskrivs nedan.

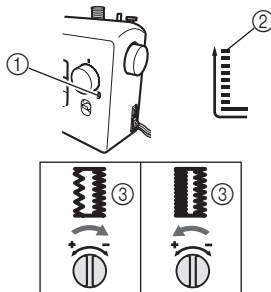

- ① Finjusteringsskruv för knapphål
- ② Vänster sida
- ③ Knapphållets utseende

Om den vänstra sidan är för öppen kan du vrida finjusteringsskruven i riktningen "–" med en stor skruvmejsel.

Om den vänstra sidan är för snäv kan du vrida finjusteringsskruven i riktningen "+" med en stor skruvmejsel.

- Med den här justeringen kan du se till att knapphållets båda sidor stämmer överens.

5

ANVÄNDA TILLBEHÖR OCH APPLIKATIONER

! VAR FÖRSIKTIG

- Stäng alltid av maskinen innan du byter pressarfot. Annars kan personskador uppstå om du av misstag kommer åt fotpedalen och maskinen startas.

Sätta i blyxtlås

Stygnnamn	Mönster	Stygnlängd (mm (tum))	Fot
Raksöm (Mittnålläge)		3 (1/8)	Blyxtlås Fot "1"

Du kan använda blyxtlåsfoten "1" till att sy fast olika typer av blyxtlås och foten kan lätt placeras på höger eller vänster sida om nålen.

När du syr med blyxtlåset på höger sida ska du sätta fast ansatsen på blyxtlåsfotens vänstra stift. När du syr med blyxtlåset på vänster sida ska du sätta fast ansatsen på blyxtlåsfotens högra stift.

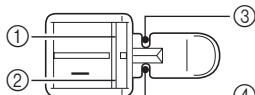

- ① Höger stift när du syr med blyxtlåset på vänster sida
- ② Vänster stift när du syr med blyxtlåset på höger sida
- ③ Nålens islagpunkt när du syr med blyxtlåset på vänster sida
- ④ Nålens islagpunkt när du syr med blyxtlåset på höger sida

1 Förbered tyget och träckla fast blyxtlåset på avigsidan.

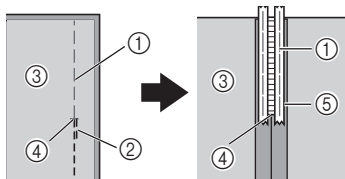

- ① Träckelsöm
- ② Backstygn
- ③ Tygets avigsida
- ④ Slutet på blyxtläsöppningen
- ⑤ Blyxtlås

2 Stäng av maskinen. Sätt fast blyxtlåsfoten "1".

! VAR FÖRSIKTIG

- Vrid handhjulet mot dig (moturs) och kontrollera att nålen inte rör vid blyxtlåsfoten innan du börjar sy. Om du väljer en annan söm kommer nålen att träffa pressarfoten och brytas vilket kan leda till skador.

3 Slå på maskinen.

! VAR FÖRSIKTIG

- Sätt inte på maskinen med fotpedalen nedtryckt. Maskinen kan starta oväntat och orsaka personskada eller skada på maskinen.

4 Fortsätt att sy med blyxtlåset till höger om pressarfoten och tygets rätsida uppåt.

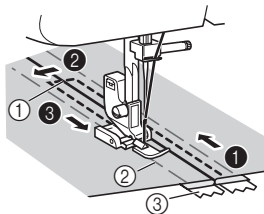



- ① Slutet på blyxtläsöppningen
 - ② Träckelsöm
 - ③ Blyxtlås
- Sy stygnen i ordning, från ① till ③.

! VAR FÖRSIKTIG

- Kontrollera att nålen inte träffar blyxtlåset när du syr. Om nålen träffar blyxtlåset kan den brytas av och du kan skadas.

- 5 Ta bort träckelsömmen när du har sytt klart.



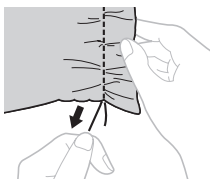

Rynkning

Stygngnamn	Mönster	Stygnlängd (mm [tum])
Raksöm (Mitrålläge)	9 	3 (1/8)
Raksöm (Vänster nålläge)	11 	2,5 (3/32)

- 1 Lossa överträdens spänning så att undertråden ligger på tygets undersida.
- 2 Sy en enstaka rad (eller flera rader) med raksöm.
- 3 Dra i undertrådarna för att rynka tyget.



Applikationer

Stygngnamn	Mönster	Stygnlängd (mm [tum])	Stygnbredd (mm [tum])
Sicksacksöm	2 	0,7 (1/32)	1,8 (1/8)
Sicksacksöm	3 	1,5 (1/16)	3,3 (3/16)
Sicksacksöm	4 	2 (1/16)	5 (3/16)
Sicksacksöm (satäng)	5 	0,5 (1/32)	5 (3/16)

Du kan skapa en applikation genom att klippa en bit av ett annat tyg i en form och sedan sätta fast den som dekoration.

- 1 Träckla fast den utklippta applikationen på tyget.



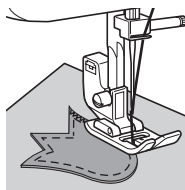

- 2 Sy försiktigt runt applikationens kanter med sicksacksöm.



ANVÄNDA ALTERNATIVA TILLBEHÖR

Sy knappar

Stygn-namn	Mönster	Stygnlängd (mm (tum))	Stygnbredd (mm (tum))	Fot	Övrigt
Sicksack-söm	2 	0,7 (1/32)	1,8 (1/8)	Knapp-sömnadsfot "M"	Stoppnings-platta
Sicksack-söm	3 	1,5 (1/16)	3,3 (3/16)	Knapp-sömnadsfot "M"	Stoppnings-platta
Sicksack-söm	4 	2 (1/16)	5 (3/16)	Knapp-sömnadsfot "M"	Stoppnings-platta

- 1** Mät avståndet mellan knapphålen och vrid mönstervalsratten till sicksacksöm med önskad bredd.



- 2** Stäng av maskinen.
3 Ändra foten till knappsovnadsfoten "M".
4 Placera stoppningsplattan på nålplattan.

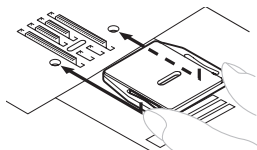

- 5** Slå på maskinen.

! VAR FÖRSIKTIG

- Sätt inte på maskinen med fotpedalen nedtryckt. Maskinen kan starta oväntat och orsaka personskada eller skada på maskinen.

- 6** Lägg en knapp mellan foten och tyget och se till att nålen går in i hålen utan att träffa knappen. Om nålen träffar knappen kan du se steg **1**.

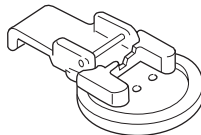

- 7** Sy ungefär tio stygn med en låg hastighet.

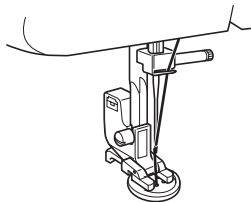

! VAR FÖRSIKTIG

- Kontrollera att nålen inte träffar knappen när du syr. Nålen kan brytas och det kan leda till skador.

- 8** Dra övertråden till tygets avigsida när du slutat sy och knyt ihop den med undertråden.

- Använd en sax för att klippa av över- och undertråden i början av sömmen.

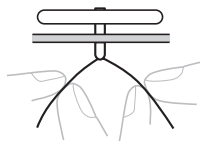

Stoppling

Stygnnamn	Mönster	Stygnlängd (mm [tum])	Övrigt
Raksöm (Mittnälläge)	6	1,6 (1/16)	Stoppningsplatta
Raksöm (Mittnälläge)	7	1,8 (1/8)	Stoppningsplatta
Raksöm (Mittnälläge)	8	2 (1/16)	Stoppningsplatta
Raksöm (Mittnälläge)	9	3 (1/8)	Stoppningsplatta
Raksöm (Mittnälläge)	10	4 (3/16)	Stoppningsplatta
Raksöm (Vänster nälläge)	11	2,5 (3/32)	Stoppningsplatta

- 1** Stäng av maskinen. Placera stoppningsplattan på nålplattan och slå sedan på maskinen.

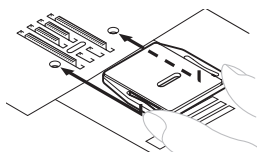

- 2** Ta bort både pressarfoten och pressarfotshållaren och sänk sedan ned pressarfotspaken.
- 3** Placera det stycke som du vill stoppa under pressarfoten tillsammans med förstärkningstyget.
- 4** Slå på maskinen.

! VAR FÖRSIKTIG

- Sätt inte på maskinen med fotpedalen nedtryckt. Maskinen kan starta oväntat och orsaka personskada eller skada på maskinen.

- 5** Börja sy och skifta mellan att försiktigt dra tyget bort från dig och att dra tyget mot dig.



Obs!

- Sy samtidigt som du håller tyget sträckt så att tyget hålls fast.

- 6** Upprepa den här åtgärden tills stycket som stoppas fylls med parallella rader med stygn.

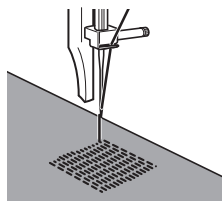

Använda pressarfoten för osynlig söm

Stygnnamn	Mönster	Stygnlängd (mm [tum])	Stygnbredd (mm [tum])
Sicksacksöm		0,7 (1/32)	1,8 (1/8)
Sicksacksöm		1,5 (1/16)	3,3 (3/16)
Sicksacksöm		2 (1/16)	5 (3/16)
Raksöm (Mittnålläge)		3 (1/8)	—
Osynlig fällsöm		2 (1/16)	5 (3/16)
Elastisk osynlig fällsöm		2 (1/16)	5 (3/16)

Den här foten är inte bara användbar för sömnad av elastisk osynlig fällsöm utan även för sömnad av tygkanter och sömmar.

■ Vid kantsömnad

- 1 Stäng av maskinen.
- 2 Sätt fast pressarfoten för osynlig söm. Slå på maskinen.

! VAR FÖRSIKTIG

- Sätt inte på maskinen med fotpedalen nedtryckt. Maskinen kan starta oväntat och orsaka personskada eller skada på maskinen.

- 3 Placera nålen på det avstånd som du vill att stygnen ska vara från tygkanten och sänk sedan ned nålen i det läget.
- 4 Vrid fotledarens skruv och justera den försiktigt för att leda tyget.

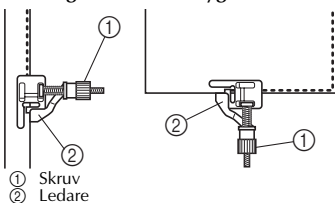

■ Vid sömnad av sömmar

- 1 Stäng av maskinen.
- 2 Sätt fast pressarfoten för osynlig söm. Slå på maskinen.

! VAR FÖRSIKTIG

- Sätt inte på maskinen med fotpedalen nedtryckt. Maskinen kan starta oväntat och orsaka personskada eller skada på maskinen.

- 3 Vrid mönstervalsratten till raksöm (mittnålläge). Rikta in fotledaren med nålens läge.
- 4 Vrid mönstervalsratten till sicksacksöm med önskad bredd.
- 5 Placera tyget under foten så att fotledaren är i linje mellan tygets båda kanter.
- 6 Sänk ned pressarfoten och börja sy.

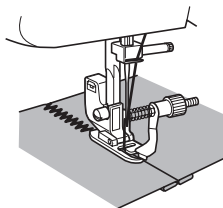

5

■ Vid elastisk osynlig fällsömnad

När du syr elastisk osynlig fällsöm med pressarfoten för osynlig söm ska du vrida skruven för att justera ledaren till den vikta fällen.

- Se sida 23 för mer information om att sy osynlig fällsöm.

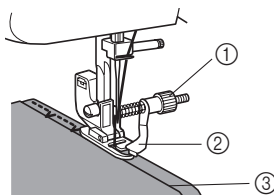

- ① Skruv
② Ledare
③ Vikt fäll

6 BILAGA

UNDERHÅLL

Begränsningar för smörjning

För att skador på maskinen ska kunna undvikas får den inte smörjas av användaren.

Maskinen har tillverkats med tillräckligt mycket olja så att den ska fungera korrekt. Därför behöver den inte smörjas regelbundet.

Om det skulle uppstå problem, t.ex. om det blir svårt att vrida handhjulet eller ett konstigt ljud hörs, ska du omedelbart sluta använda maskinen och kontakta en auktoriserad återförsäljare eller ett auktoriserat servicecenter.

Säkerhetsåtgärder vid förvaring av maskinen

Förvara inte maskinen på någon av de platser som beskrivs nedan, annars kan resultatet bli skador på maskinen (t.ex. rost på grund av kondensation).

- Platser med extremt höga temperaturer
- Platser med extremt låga temperaturer
- Platser med extrema temperaturförändringar
- Platser med hög luftfuktighet eller ånga
- I närheten av en öppen låga, ett element eller en luftkonditioneringsapparat
- Utomhus eller där maskinen utsätts för direkt solljus
- Platser som är extremt dammiga eller oljiga

Obs!

- Slå på maskinen och använd den regelbundet för att förlänga dess livslängd. Om maskinen förvaras under en längre tid utan att den används minskar maskinens effektivitet.

Rengöring

! VAR FÖRSIKTIG

- Var noga med att dra ut maskinens kontakt innan du rengör maskinen, annars finns det risk för elstötar eller personskador.

- 1 Stäng av maskinen och dra ut kontakten.
- 2 Höj nålen och pressarfoten.
- 3 Lossa pressarfotsskruven och klämskruven och ta bort pressarfotshållaren och nålen.

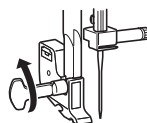

- 4 Ta bort de två skruvarna med skruvmejseln. Lyft upp nålplattan så som visas på bilden och skjut sedan nålplattan åt vänster för att ta bort den.

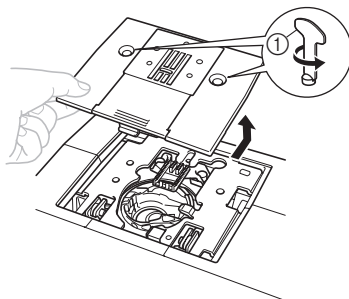

- 1 Använd skruvmejseln

- 5** Fatta tag i spolkapseln och lyft sedan ut den åt vänster.

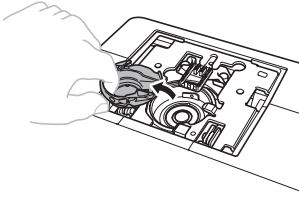

- 6** Använd rengöringsborsten eller en dammsugare för att ta bort damm från banan och området runt den.

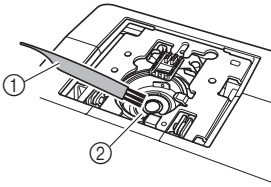

- ① Rengöringsborste
② Bana

- Smörj inte spolkapseln med olja.

- 7** Sätt i spolkapseln så att ▲-markeringen på kapseln är i linje med ●-markeringen på maskinen så som visas nedan.

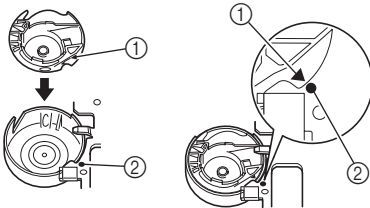

- Rikta in ▲- och ●-markeringarna.

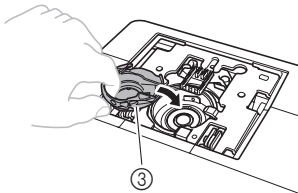

- ① ▲-markering
② ●-markering
③ Spolkapsel

- Se till att de angivna punkterna är i linje med varandra innan du sätter i spolkapseln.

- 8** Montera nålplattan och dra sedan åt skruvarna.

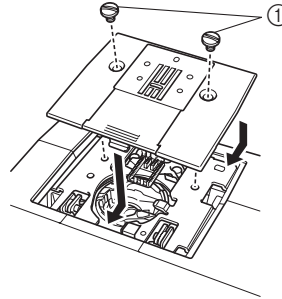

- ① Skruvar

- Var noga med att montera nålplattan ordentligt.

! VAR FÖRSIKTIG

- Använd aldrig en repad spolkapsel eftersom övertråden kan fastna, nålen kan brytas eller kvaliteten på sömmarna kan påverkas. Kontakta närmaste auktoriserade servicecenter om du behöver en ny spolkapsel (artikelnummer: XE9326-001).
- Se till att spolkapseln monteras på rätt sätt annars kan nålen brytas av.

FELSÖKNING

Om maskinen upphör att fungera normalt kontrollerar du följande möjliga problem innan du begär service. Du kan avhjälpa de flesta problem själv. Om du behöver mer hjälp kan du få svar på vanliga frågor (FAQs) och felsökningstips på webbplatsen Brother Solutions Center. Besök den på "<http://solutions.brother.com>". Om problemet kvarstår, kontakta din återförsäljare eller närmaste behöriga servicecenter.

Symptom	Möjlig orsak	Åtgärd	Sida
Symaskinen fungerar inte.	Huvudströmbrytaren är avstängd.	Slå på huvudströmbrytaren.	7
	Spolmekanismens axel är skjuten åt höger.	Flytta spolmekanismens axel åt vänster.	12
	Fotpedalen används på fel sätt.	Använd fotpedalen på rätt sätt.	7
Tyg som sys i maskinen kan inte tas bort.	Tråden har trasslat sig under nålplattan.	Lyft upp tyget, klipp av trådarna under det och rengör banan.	33
Nålen bryts.	Nålen är felaktigt monterad.	Montera nålen på rätt sätt.	7
	Klämskraven är lös.	Använd skruvmejseln och dra åt skruven ordentligt.	8
	Nålen är böjd eller slö.	Byt ut nålen.	7
	Övertråden har trätts fel.	Träd övertråden ordentligt.	14
	Du använder fel kombination av tyg, tråd och nål.	Välj tråd och nål som passar tyget.	17
	Den använda pressarfoten passar inte till den söm du ska sy.	Sätt i rätt pressarfot för sömmen som ska sys.	–
	Övertrådens spänning är för hård.	Minska övertrådens spänning.	21
	Du drar i tyget för mycket.	Styr försiktigt tyget.	–
	Trådrullen är felaktigt monterad.	Montera trådrullen korrekt.	14
	Området runt hålet i nålplattan eller pressarfoten är repigt.	Byt ut nålplattan. Kontakta återförsäljaren eller närmaste auktoriserade servicecenter.	–
	Spolkapseln är repigt.	Byt ut spolkapseln. Kontakta återförsäljaren eller närmaste auktoriserade servicecenter.	–
	Du använder en spole som inte är konstruerad för maskinen.	Använd en spole som har konstruerats för den här maskinen.	11
Övertråden går av.	Övertråden är felaktigt tradd. (Trådrullen har exempelvis monterats felaktigt eller så har tråden hamnat utanför ledaren ovanför nålen.)	Träd övertråden ordentligt.	14
	Tråden har knutar eller är trasslig.	Ta bort knutar och trassel.	–
	Nålen passar inte tråden som används.	Välj en nål som passar sömmen.	17
	Övertrådens spänning är för hård.	Minska övertrådens spänning.	21
	Nålen är böjd eller slö.	Byt ut nålen.	7
	Nålen är felaktigt monterad.	Montera nålen på rätt sätt.	7
	Området runt hålet i nålplattan eller pressarfoten är repigt.	Byt ut nålplattan. Kontakta återförsäljaren eller närmaste auktoriserade servicecenter.	–

Symptom	Möjlig orsak	Åtgärd	Sida
▲ Övertråden går av.	Spolkapseln är repad eller har ojämna kanter.	Byt ut spolkapseln. Kontakta återförsäljaren eller närmaste auktoriserade servicecenter.	–
	Du använder en spole som inte är konstruerad för maskinen.	Använd en spole som har konstruerats för den här maskinen.	11
Undertråden fastnar eller går av.	Undertråden är felaktigt spolad.	Spola undertråden på rätt sätt.	11
	Spolen är repad eller snurrar inte obehindrat.	Byt ut spolen.	–
	Tråden har fastnat.	Ta bort tråden som fastnat och rengör banan.	33
	Du använder en spole som inte är konstruerad för maskinen.	Använd en spole som har konstruerats för den här maskinen.	11
	Spolen är felaktigt isatt.	Montera spolen på rätt sätt.	13
Trådspänning en är felaktig.	Övertråden är felaktigt trådd.	Träd övertråden ordentligt.	14
	Undertråden är felaktigt spolad.	Spola undertråden på rätt sätt.	11
	Du har inte trätt rätt kombination av nål och tråd för tyget som används.	Välj tråd och nål som passar tyget.	17
	Pressarfotshållaren är felaktigt monterad.	Montera pressarfotshållaren korrekt.	–
	Trådspänningen är felaktig.	Justera övertrådens spänning.	20
	Du använder en spole som inte är konstruerad för maskinen.	Använd en spole som har konstruerats för den här maskinen.	11
	Spolen är felaktigt isatt.	Montera spolen på rätt sätt.	13
Tyget rynkas.	Övertråden är inte trådd på rätt sätt eller spolen är felaktigt monterad.	Trä övertråden och spola på undertråden på rätt sätt.	11-16
	Trådrullen är felaktigt monterad.	Montera trådrullen korrekt.	14
	Du använder fel kombination av tyg, tråd och nål.	Välj tråd och nål som passar tyget.	17
	Nålen är böjd eller slö.	Byt ut nålen.	7
	Om du syr i tunt tyg matas inte tyget fram på rätt sätt.	Sy med förstärkningsmaterial under tyget.	20
	Den använda pressarfoten passar inte till den söm du ska sy.	Sätt i rätt pressarfot för sömmen som ska sys.	28
	Trådspänningen är felaktig.	Justera övertrådens spänning.	20
Den hoppar över stygn.	Övertråden är felaktigt trådd.	Träd övertråden ordentligt.	14
	Du använder fel kombination av tyg, tråd och nål.	Välj tråd och nål som passar tyget.	17
	Nålen är böjd eller slö.	Byt ut nålen.	7
	Nålen är felaktigt monterad.	Montera nålen på rätt sätt.	7
	Det är damm under nålplattan eller i spolkapseln.	Ta bort nålplattan och rengör plattan och spolkapseln.	33

Symptom	Möjlig orsak	Åtgärd	Sida
Stygnen sys fel.	Den pressarfot som du använder passar inte för den typen av stygn.	Sätt i rätt pressarfot för sömmen som ska sys.	–
	Trådspänningen är felaktig.	Justera övertrådens spänning.	20
	Tråden har fastnat.	Ta bort tråden som fastnat. Rengör spolkapseln om tråden har trasslat sig där.	33
Tyget matas inte fram.	Stoppningsplattan har monterats på nålplattan.	Ta bort stoppningsplattan.	–
	Du använder fel kombination av tyg, tråd och nål.	Välj tråd och nål som passar tyget.	17
	Tråden har trasslat sig, exempelvis i banan.	Ta bort tråden som fastnat. Rengör banan, om tråden har trasslat sig där.	33
	Den använda pressarfoten passar inte till den söm du ska sy.	Sätt i rätt pressarfot för sömmen som ska sys.	28

INDEX

Siffror

4-stegs automatiskt knapphål26

A

ansluta kontakter6

applikationer29

B

backstygsspak10

byta pressarfoten8

E

elastisk söm24

F

felsökning35

finjusteringsskruv för knapphål27

flatbäddstillbehör5

fotpedal7

friarmsömnad20

H

handhjul14

huvuddelar5

huvudström7

K

knapphål

 göra26

 justera27

knappsömnad30

L

lampströmbrytare7

M

mönster9

mönstervalsratt9

N

nål

 byta7

 kombinationer med tyg och trådar17

 kontrollera7

O

osynlig fällsöm23

P

pressarfot för osynlig söm32

R

raksöm22

rengöra banan33

rengöring33

rynkning29

S

sicksacksöm22

spola upp tråd på spolen11

stoppning31

stoppningsplatta30, 31

styg

 inbyggda22

 namn9

sätta i blixtlås28

söm med dubbla steg25

T

ta upp undertråden 16

tillbehör 4

 tillval4, 30

trådavskärning19

trådrullsstativ11, 14

trådspänning20

trådspänningsratt för övertråd 21

trädning

 undertråd 13

 övertråd 14

trädning av övertråd14

tyg-, tråd- och nålkombinationer 17

U

underhåll 33

undertrådens trädning 13

Ö

överkastsöm 24

