

brother

# 使用說明書

## 縫紉機

Product Code (產品編號): 888-X01/X11/X21

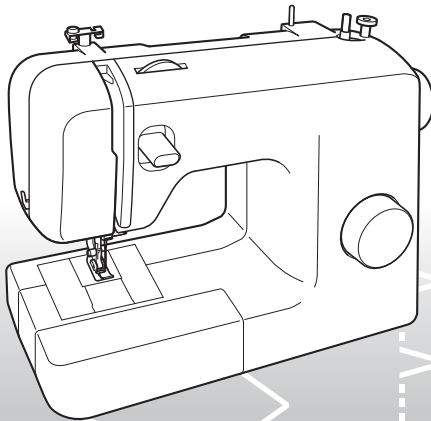

使用本機前，請務必仔細閱讀本文件。  
建議妥善保管本文件，以供日後參考。

# 安全須知

使用縫紉機之前，請先閱讀下列安全須知。

## ⚠ 危險 - 可避免觸電的危險：

**1** 在使用之後、清潔之前、或進行任何在本使用說明書中提及的用戶保養調整時，或當無人看管時，請務必從電源插座中拔出縫紉機的電源插頭。

⚠ **警告** - 可避免灼傷、火災、觸電或人體傷害的危險：

**2** 取下外殼或進行其他在本使用說明書中提及的任何調整時，請務必從電源插座中拔出縫紉機的電源插頭。

- 要拔出縫紉機的電源插頭，請先將電源開關轉至符號“O”的位置關閉縫紉機，然後再握住電源插頭將其從電源插座中拔出。請勿拉扯電源線。
- 請務必將電源插頭直接插入電源插座。請勿使用延長線。
- 如果電源被切斷，請務必拔出縫紉機的電源插頭。

**3** 電氣危險。

- 本機應連接至銘牌標示範圍內的交流電源。請勿連接至直流電流或變頻器。如果您不確定您的電源類型，請與合格的電工聯絡。
- 本機僅供在購買國家使用。

**4** 當電源線或插頭破損、縫紉機不能正常運作、發生過跌落或損壞或濺上水時，切勿繼續使用本機。請將機器送到最近的授權代理商或服務中心，進行檢查、修復、及電氣或機械調整。

- 存放或使用機器時，如果您發現異味、發熱、變色或變形等任何異常情況，請停止使用機器並立即拔出電源線。

- 搬運縫紉機時，請務必握住把手部分拿起。從其他位置抬起本機可能會損壞本機或使機器掉落，導致人體傷害。
- 抬起本機時，務必小心謹慎以免傷及您的背部或膝蓋。

**5** 請務必保持工作區域清潔：

- 操作機器時切勿堵塞任何通風口。請務必確保縫紉機及腳踏板的通風口中不要堆積任何飛絨、灰塵或碎布。
- 請勿在腳踏板上堆放任何物品。
- 請勿使用延長線。請務必將電源插頭直接插入電源插座。
- 請勿掉落或插入任何任何物體到任何機器的開口。
- 請勿在使用噴霧劑或提供氧氣的場所使用本機。
- 請勿在烤箱或熨斗等熱源附近如使用本機，否則機器、電源線或正在縫製的衣物可能會被點燃，導致火災或觸電。
- 請勿將本機放置在不穩或傾斜的桌面等不穩妥的平面，否則可能因機器掉落導致人體傷害。

**6** 繡製時需特別注意：

- 請務必注意繡針。請勿使用彎曲或損壞的繡針。
- 手指務必不要靠近任何移動的零件。在繡針附近要特別小心。
- 踩下腳踏板時請勿開啓機器。機器可能會意外地啓動，造成人身傷害或機器損壞。
- 在繡針附近進行調整作業時，請將主開關轉至“O”的位置，關閉縫紉機。
- 請勿使用損壞的或不正確的針板，否則會引起斷針。
- 縫紉時，請勿推擠或拉扯布料。當用手做自由壓線時，請務必遵守說明，否則會使車針彎曲而導致斷針。

## 7 本機不是玩具，因此：

- 孩童使用本機或本機使用中附近有孩童時，務必請小心謹慎。
- 切勿讓孩童靠近本機提供的包裝塑膠袋並且隨意棄置。切勿讓孩童玩耍塑膠袋，否則有窒息的危險。
- 請勿在戶外使用本機。

## 8 延長使用壽命的注意事項：

- 存放機器時，請避免陽光直射或濕度高的場所。請勿在有加熱器、熨斗、鹵素燈或其他高溫物體附近使用或存放機器。
- 限用中性肥皂或洗滌劑清潔機器外殼。請勿使用可能損傷本機外殼或其本身的苯、稀釋劑和去污粉。
- 當更換或安裝任何組件、壓布腳、繡針或其他零件時，務必請參考本使用說明書以確保正確安裝。

## 9 修理或調整注意事項：

- 照明燈組（發光二極體）損壞時，請洽授權經銷商進行更換。
- 當本機發生故障或需要進行調整時，請先參考使用說明書背面的故障排除表，自己進行檢查和調整機器。問題無法解決時，請洽當地的 Brother 授權經銷商。

請按本使用說明書的規定使用本機。

請使用廠商在本使用說明書中指定的配件。

本使用說明書的內容和本產品的規格若有變更，恕不另行通知。

詳細的產品資訊，請參考本公司網站。  
[www.brother.com](http://www.brother.com)

# 請妥善保管本使用說明書

## 本機僅供家庭使用。

### 僅針對歐洲地區以外的國家

身體、感官或精神能力不足、或缺乏經驗及知識的人員（包括孩童），不適用於使用本機，但這些人員受到負有其安全責任的人員照管或相關的使用說明時除外。

應妥善照管年幼孩童，不要讓他們玩耍機器。

### 僅針對歐洲國家

8 歲以上孩童和身體、感官或精神能力不足、或缺乏經驗及知識的人員可使用本機，但他們必須受到安全使用本機的監督或指導並了解相關危險。不要讓孩童玩耍本機。不要讓孩童在無人監督時進行清潔與使用者維修。

# 僅針對英國、愛爾蘭、馬爾他 及塞浦路斯

## 重要資訊

- 更換插頭保險絲時，請使用經 ASTA 認證為 BS 1362 等級的保險絲；亦即插頭上帶有  標記及額定功率的插頭。

- 務必請更換保險絲護蓋。切勿使用沒有保險絲護蓋的插頭。
- 如果可用的電源插座不適合本設備提供的插頭，應聯繫授權經銷商索取正確的轉接頭。

## 目錄

安全須知 .....	1	3. 內建針趾 .....	26
1. 了解本機 .....	4	直線針趾 .....	26
配件 .....	4	鋸齒縫針趾 .....	26
選購的配件 .....	4	暗針縫 .....	27
主要零組件 .....	5	貝殼縫 .....	28
零配件盒 .....	5	鬆緊帶針趾 .....	28
使用本機 .....	6	雙包縫 .....	29
連接插頭 .....	6	裝飾 .....	29
主電源和刺繡照明燈開關 .....	7	4. 縫紉釦眼和鈕釦 .....	30
腳踏板 .....	7	製作釦眼 .....	30
檢查車針的狀況 .....	7	調整釦眼 .....	31
更換車針 .....	7	縫紉鈕釦 .....	32
更換壓布腳 .....	8	5. 使用配件和應用 .....	33
控制器 .....	9	安裝拉鍊 .....	33
花樣選擇鈕 .....	9	抽細摺 .....	34
花樣和針趾名稱 .....	9	綴補縫 .....	34
迴針桿 .....	10	貼布 .....	35
穿線 .....	11	選購配件 .....	36
梭子繞線 .....	11	使用暗針縫壓腳 .....	36
穿底線 .....	13	6. 附錄 .....	37
穿底線（配備快速安裝梭子的機型） .....	14	保養 .....	37
穿上線 .....	15	加機油的限制 .....	37
使用穿線裝置（配備穿線裝置的機型） .....	17	存放本機的注意事項 .....	37
將底線往上拉 .....	18	清潔 .....	37
布料 / 線 / 車針組合 .....	20	故障排除 .....	39
2. 基本縫紉 .....	21	索引 .....	42
縫紉前請閱讀 .....	21		
開始縫紉 .....	21		
試縫 .....	22		
改變縫紉方向 .....	22		
縫紉厚布料 .....	22		
縫紉薄布料 .....	23		
伸縮布料的縫紉方法 .....	23		
縫紉圓狀布料 .....	23		
使用雙針（選購）縫紉 .....	23		
線張力 .....	25		

# 1 了解本機

## 配件

這些配件可方便您執行大部分的縫紉操作。

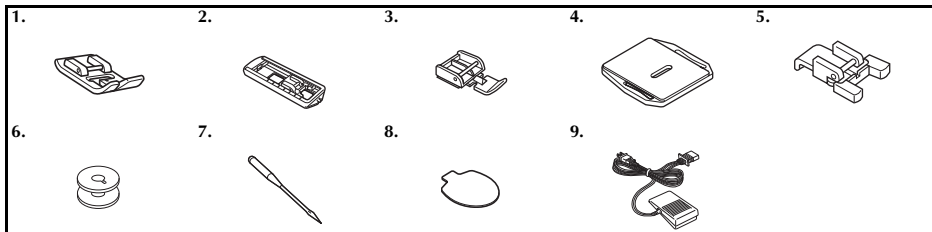

編號	零組件名稱	配件編號	
		美洲	其他
1	萬用壓布腳 "J" (在機上)	XC4901-121	
2	開釦眼壓布腳 "A"	X59369-321	
3	拉鍊壓布腳 "I"	XE9369-001	
4	綴補板	XC6063-021	
5	縫鈕釦壓布腳 "M"	XE2137-001	

編號	零組件名稱	配件編號	
		美洲	其他
6	梭子 (一個在機上)	SA156	SFB: XA5539-151
7	車針組 (90/14 號車針)	3 件式組件: XE5328-001 2 件式組件: XE7064-001	
8	橢圓形螺絲起子	XE5241-001	
9	腳踏板	請參考第 5 頁	



### 註釋

- 隨附的配件因機型而異。

## 選購的配件

下列為可另購的選購配件。是否隨附下列配件可能視機型而異。

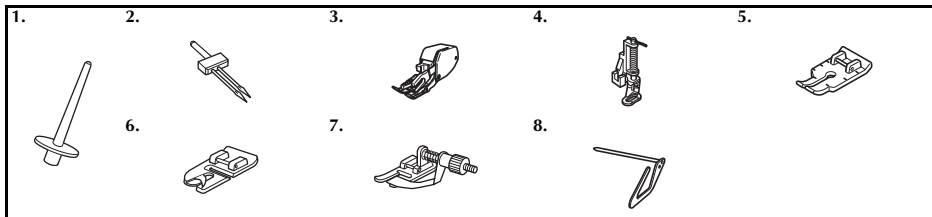

編號	零組件名稱	配件編號	
		美洲	其他
1	附加線輪柱	XE2241-001	
2	雙針 (2.0/75 號車針)	X57521-021	
3	均勻送布壓布腳	SA107	F034N: XC2165-002
4	曲線壓布腳	SA129	F005N: XC1948-052

編號	零組件名稱	配件編號	
		美洲	其他
5	1/4 吋曲線壓布腳	SA125	F001N: XC1944-052
6	窄布邊壓腳	SA127	F003N: XC1945-052
7	暗針縫壓腳	SA134	F018N: XC1976-052
8	曲線導引	SA132	F016N: XC2215-052

## 主要零組件

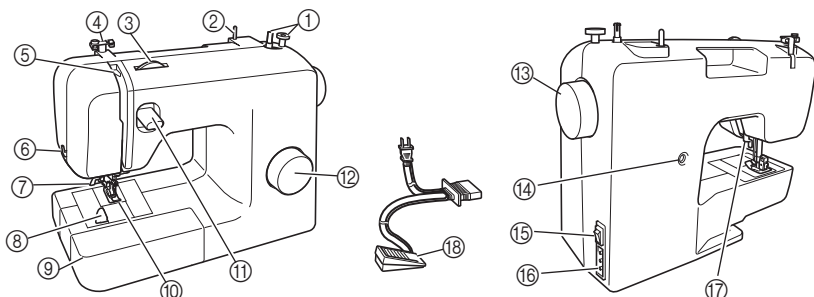

- ① 梭子繞線器 (第 11 頁)  
用於在梭子上捲繞底線。
- ② 線輪柱 (第 11、15 頁)  
用於固定線輪。
- ③ 上線張力控制鈕 (第 25 頁)  
用於控制上線張力。
- ④ 線導引 (第 11、15 頁)  
在梭子上捲繞底線和穿線時可以使用。
- ⑤ 挑線桿 (第 16 頁)
- ⑥ 切線器 (第 22 頁)  
將線自切線器穿過，然後切斷線。
- ⑦ 穿線裝置 (第 17 頁)  
(只有某些機型提供。)
- ⑧ 快速安裝梭子 (第 14、19 頁)  
(只有某些機型提供。)
- ⑨ 零配件盒 (有隔間) (第 5 頁)
- ⑩ 壓布腳 (第 8 頁)
- ⑪ 迴針桿 (第 10 頁)  
壓按此桿以反向縫紉。
- ⑫ 花樣選擇鈕 (第 9 頁)  
朝任一方向旋轉，選擇所要的針趾。
- ⑬ 手輪  
用於手動升起或降下車針。
- ⑭ 開釘眼微調螺絲 (第 31 頁)
- ⑮ 主電源和刺繡照明燈開關 (第 7 頁)  
可以打開或關閉主電源和刺繡照明燈開關。
- ⑯ 腳踏板插孔 / 插座 (第 6 頁)  
插入腳踏板插頭，然後將本機連接電源。
- ⑰ 壓布腳拉柄 (第 15 頁)  
用於抬起或放下壓布腳。
- ⑱ 腳踏板 (第 7 頁)  
您可以使用腳踏板控制縫紉速度，以及開始或停止縫紉。

腳踏板：  
型號 KD-1902 適用於電壓為 110-120V 的地區  
型號 KD-1902 適用於電壓為 110-127V 的地區 (僅限巴西)  
型號 KD-2902 適用於電壓為 220-240V 的地區  
腳踏板的配件編號因國家或地區而異。請洽詢經銷商或最近的授權服務中心。

## 零配件盒

配件可以存放在零配件盒內的隔間。

- ① 將零配件盒往左滑動，即可打開。

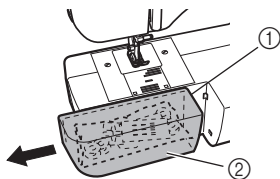

- ① 零配件盒
- ② 存放隔間

## 使用本機

### ! 警告

- 只能使用普通家用電源。使用其他電源可能引起火災、觸電或損壞本機。
- 電源線上的插頭務必妥善插入電源插座和本機的電源插孔。否則可能造成火災或觸電。
- 切勿將電源線上的插頭插入狀態不良的電源插座。
- 在下列情況下，請將主電源關閉，然後拔下插頭：
  - 不在本機附近時
  - 使用本機之後
  - 使用時電源中斷
  - 因接觸不良或連接中斷使本機無法正確運行時
  - 有雷擊時

### ! 注意

- 只能使用本機隨附的電源線。
- 不要使用延長線或已插入許多其他電氣設備的多孔插座。否則可能造成火災或觸電。
- 不要用濕手碰觸插頭。否則可能造成觸電。
- 拔出電源線時，請先將主電源關閉。請握住插頭，將其從插座取下。拉電源線可能將其損壞，或者造成火災或觸電。
- 請勿剪斷、損壞、改造、彎折、拉伸、扭曲或捆紮電源線。不要在電源線上放置重物。不要使電源線受熱。這樣做可能會損壞電源線，造成火災或觸電。電源線或插頭損壞時，請停止使用本機並送請授權經銷商處修理。
- 如果長時間不使用本機，請拔出電源線。否則可能造成火災。

## 連接插頭

- 1 將腳踏板插頭連接到本機。
- 2 將電源插頭連接到牆壁插座。

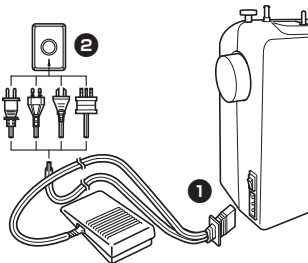

### ☀ 註釋

- 如果正在縫紉時停電，請將主電源關閉並拔出電源線。重新開機時，請按必要的步驟正確操作本機。

## 主電源和刺繡照明燈開關

可以使用此開關打開或關閉主電源和刺繡照明燈。

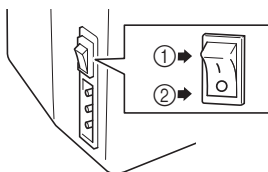

- ① 打開 (朝 'I' 標記)
- ② 關閉 (朝 'O' 標記)

### ! 注意

- 踩下腳踏板時請勿開啓機器。機器可能會意外地啓動，造成人身傷害或機器損壞。

## 腳踏板

輕輕踩下腳踏板時，本機會以慢速縫紉。如果用力踩，縫紉速度將加快。當您的腳移開腳踏板時，本機將停止。

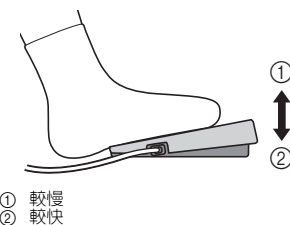

- ① 較慢
- ② 較快

不使用本機時，不要在腳踏板上放置東西。

### ! 注意

- 請勿讓碎布和灰塵積聚在腳踏板上。這樣可能會造成火災或觸電。

## 檢查車針的狀況

車針必須筆直且尖銳，才能平順縫紉。



### ■ 正確檢查車針

將車針平坦的一面放在平坦的表面上。從頂部和兩側檢查車針。小心地丟掉任何彎曲的車針。

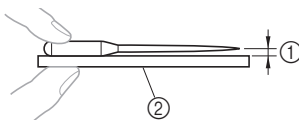

- ① 平行空間
- ② 平坦的表面 (梭蓋、玻璃等)

## 更換車針

### ! 注意

- 務必在換針前關機。否則意外踩下腳踏板使本機開始縫紉時，可能會導致人體傷害。
- 只能使用家用縫紉機車針。其他車針可能彎曲或斷裂，而引起受傷。
- 切勿使用彎曲的車針縫紉。彎曲的車針容易斷裂，導致受傷。

- 1 關閉縫紉機電源。
- 2 朝自身方向旋轉手輪 (逆時針) 以升起車針，使手輪上的標記朝上。
- 3 放下壓布腳拉柄。

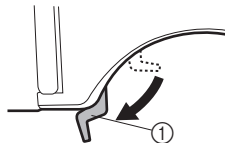

- ① 壓布腳拉柄



### ⚠ 注意

- 更換車針前，將布料或紙張放在壓布腳下，防止車針掉入針板孔。

- 4** 左手握住車針，然後用橢圓形螺絲起子逆時針旋轉針留螺絲，以取下車針。

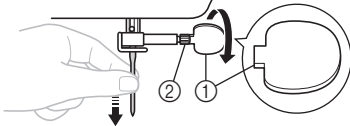

- ① 使用橢圓形螺絲起子
- ② 針留螺絲

- 鬆開或鎖緊針留螺絲時，請勿過分用力，以免損壞本機的某些零組件。

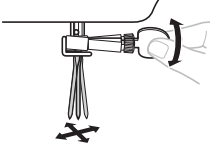

- 5** 讓車針的平坦面朝向本機背面，將車針插入直到頂住車針止擋處。然後用橢圓形螺絲起子鎖緊針留螺絲。

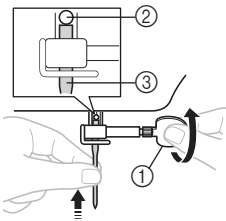

- ① 使用橢圓形螺絲起子
- ② 車針止擋處
- ③ 車針

按照同樣的方法安裝雙針。

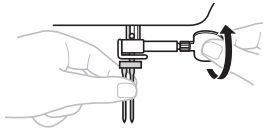

### ⚠ 注意

- 務必將車針插入直到頂住車針止擋處，然後用橢圓形螺絲起子鎖緊針留螺絲，以免車針斷裂或導致本機損壞。

### 更換壓布腳

### ⚠ 注意

- 務必在更換壓布腳前關機。如果電源打開，踩下腳踏板使本機開始縫紉時，可能會導致人體傷害。
- 務必使用所選針趾花樣的正確壓布腳。如果使用錯誤的壓布腳，車針可能會撞到壓布腳而彎折或斷裂，甚至導致受傷。
- 只能使用本機專用的壓布腳。使用其他壓布腳可能導致意外或受傷。

您必須根據您要縫紉的材料和方式更換壓布腳。

- 1** 關閉縫紉機電源。  
抬起壓布腳拉柄。
- 2** 朝自身方向旋轉手輪（逆時針）以升起車針，使手輪上的標記朝上。
- 3** 按壓布腳腳脛背面的黑色按鈕，鬆開壓布腳。

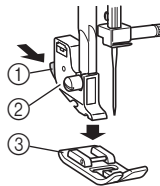

- ① 黑色按鈕
- ② 壓布腳腳脛
- ③ 壓布腳

- 4** 將不同的壓布腳放在針板上，使壓布棒對齊附屬拉柄槽。

- 5 放下壓布腳拉柄，然後將壓布腳固定在附屬拉柄上。如果壓布腳位於正確位置，壓布棒將卡入。

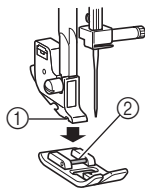

- ① 附屬拉柄  
② 壓布棒

■ 壓布腳的安裝方向

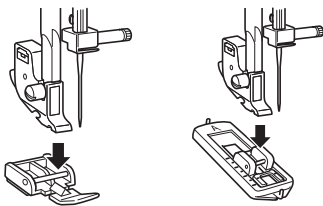

⚠ 注意

- 如果以錯誤的方向安裝壓布腳，車針可能會撞到壓布腳而彎折或斷裂，甚至導致受傷。

控制器

花樣選擇鈕

⚠ 注意

- 使用花樣選擇鈕選擇花樣時，朝自身方向旋轉手輪（逆時針）以升起車針，使手輪上的標記朝上。旋轉花樣選擇鈕時，如果壓布腳在下位，可能會損壞車針、壓布腳或布料。

若要選擇針趾，只要朝任一方向旋轉花樣選擇鈕。下一節顯示建議的針趾長度 and 寬度。

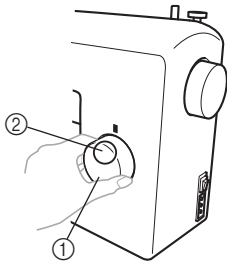

- ① 花樣選擇鈕  
② 所選花樣編號

花樣和針趾名稱

■ 17 個針趾

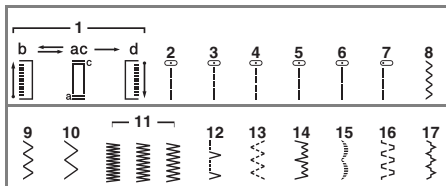

花樣 針趾名稱	預設長度 (mm)	參考頁
 4 步驟自動開釦眼	0.5 (1/32)	30
 直線針趾 (中央車針位置)	1.6 (1/16)	26, 34
 直線針趾 (中央車針位置)	1.8 (1/16)	26, 34
 4 步驟自動開釦眼	5 (3/16)	30
 直線針趾 (中央車針位置)	—	26, 34
 直線針趾 (中央車針位置)	—	26, 34

花樣	預設長度 (mm)	參考頁
針趾名稱	預設寬度 (mm)	
4 直線針趾 (中央車針位置)	2 (1/16)	26, 34
	—	
5 直線針趾 (中央車針位置)	2.5 (3/32)	26, 33, 34, 36
	—	
6 直線針趾 (中央車針位置)	4 (3/16)	26, 34
	—	
7 直線針趾 (左車針位置)	2.5 (3/32)	26, 34
	—	
8 鋸齒縫針趾	0.7 (1/32)	26, 32, 35, 36
	1.5 (1/16)	
9 鋸齒縫針趾	1.5 (1/16)	26, 32, 35, 36
	3 (1/8)	
10 鋸齒縫針趾	2 (1/16)	26, 32, 35, 36
	5 (3/16)	
11 鋸齒縫 (緞紋) 針趾	0.5 (1/32)	26, 35
	5 (3/16)	
12 貝殼縫	2 (1/16)	28
	5 (3/16)	
13 鬆緊帶針趾	1 (1/16)	28
	5 (3/16)	
14 伸縮暗針縫	1 (1/16)	27, 36
	5 (3/16)	

花樣	預設長度 (mm)	參考頁
針趾名稱	預設寬度 (mm)	
15 彎月縫	0.5 (1/32)	29
	5 (3/16)	
16 雙包縫	1.2 (1/16)	29
	5 (3/16)	
17 拼合布料	1.2 (1/16)	29
	5 (3/16)	

## 迴針桿

您可使用迴針桿以回縫和加強縫合處。  
若要反向縫紉，將迴針桿推到底並停住，同時輕輕踩下腳踏板。若要向前縫紉，放開迴針桿。本機將向前縫紉。  
迴針針趾長度固定為 2 mm。

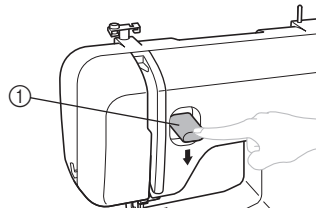

① 迴針桿

## 穿線

### 梭子繞線

#### ⚠ 注意

- 我們設計了本機隨附的梭子。如果使用其他機型的梭子，本機無法正常運作，只能使用本機隨附的梭子或相同類型的梭子（配件編號：SA156, SFB: XA5539-151）。使用其他梭子可能導致損壞本機。

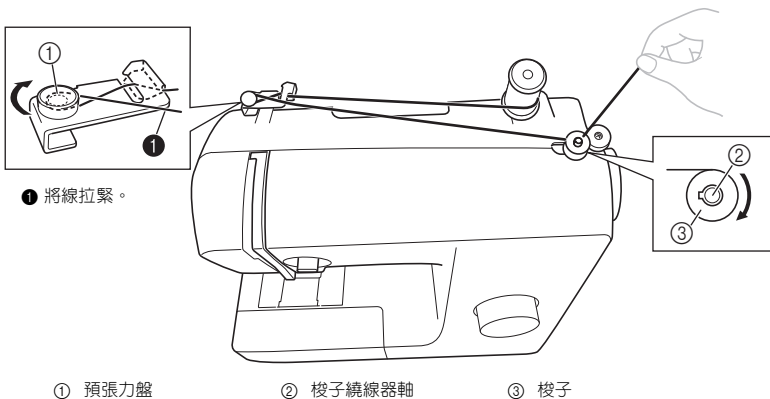
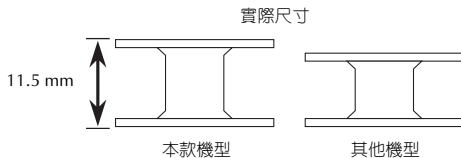

- 1 將線輪柱往上拉，然後將線輪放在此輪柱上。

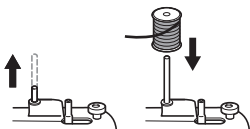

- 2 右手握住線輪上的線，將線穿過線導引上的凹槽後拉向自己。然後將線繞在預張力盤上，並將線拉緊。

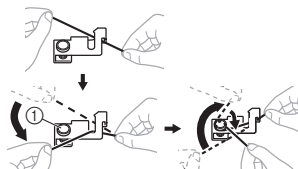

① 預張力盤

#### ⚠ 注意

- 如果線輪位置錯誤或未正確設置，線輪柱上的繡線可能會打結。

- 3 將線頭從梭子內側穿過梭孔。

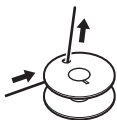

- 4 將梭子放在梭子繞線器軸上，然後向右滑動梭子繞線器軸。用手順時針方向轉動梭子，直到繞線器軸上的彈簧滑入梭子上的凹槽。

- 務必從梭孔拉出 7-10 cm 的線。

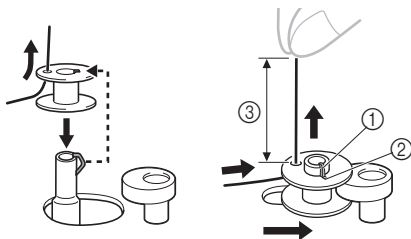

- ① 繞線器軸上的彈簧
- ② 凹槽
- ③ 7-10 cm

### ! 注意

- 將線拉緊，並將線頭垂直向上拉。如果線太短、未拉緊或傾斜握住，在梭子上繞線時，可能會導致人體傷害。

- 5 開機。

### ! 注意

- 踩下腳踏板時請勿開啓機器。機器可能會意外地啓動，造成人身傷害或機器損壞。

- 6 握住線頭時，輕輕踩下腳踏板，將線繞梭子幾圈。然後停止本機。

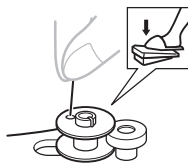

- 7 在梭子上方修剪多餘的線頭。
- 預留距離梭孔 1 cm 的線。

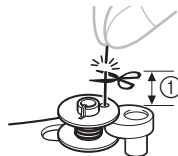

- ① 1 cm

### ! 注意

- 務必按照指示操作。如果為梭子繞線前沒有剪斷多餘的線頭，當底線不足時，線可能會糾結在梭子上並造成斷針。

- 8 踩下腳踏板開始縫紉。

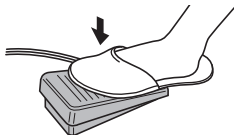

- 9 當梭子似乎已滿且捲線速度變慢時，將您的腳移開腳踏板。

- 10 剪線後，向左滑動梭子繞線器軸，再取出梭子。

### ☀ 註釋

- 將線繞在梭子上後，如果縫紉機啓動或手輪轉動，本機將發出卡嗒聲；這並不是故障。
- 向右滑動梭子繞線器軸時，針柱無法移動。

**注意**

- 未正確為梭子繞線可能造成線張力變鬆，使車針斷裂。

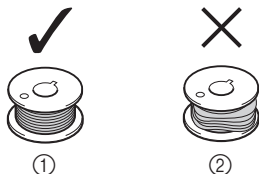

- ① 均勻繞線
- ② 繞線不良

**穿底線**

安裝繞有底線的梭子。

- 如需關於使用快速安裝梭子的詳細資訊，請參考第 14 頁。

**注意**

- 穿線前務必確定已關機。意外踩下腳踏板使本機開始縫紉時，您可能會受傷。

- 1 穿底線前為梭子正確繞線。
  - 如需關於梭子繞線的詳細資訊，請參考第 11 頁。
- 2 朝自身方向轉動手輪（逆時針）以升起車針，並抬起壓布腳拉柄。
- 3 朝自身方向將梭蓋滑出並抬起，以取下梭蓋。

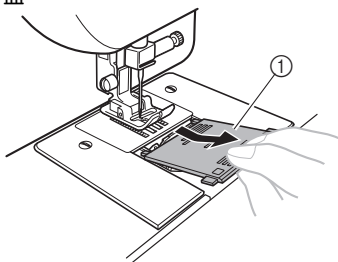

① 梭蓋

- 4 放入梭子，使線從箭頭方向穿出。

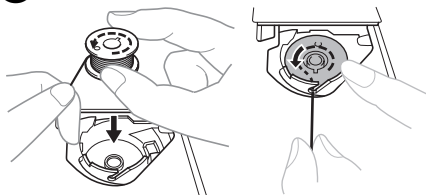

**注意**

- 放置梭子時，務必讓線從正確的方向繞出。如果線從錯誤的方向繞出，可能使線張力不正確或車針斷裂。

- 5 握住線頭，用手指將梭子向下壓，然後如圖所示將線穿過線槽。

- 線如未正確穿過梭殼的張力調整彈簧，可能造成線張力不正確。

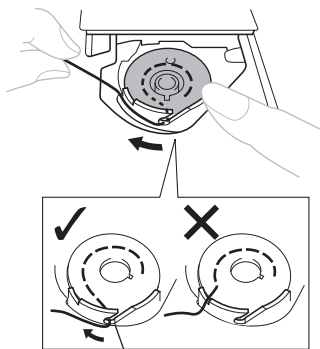

① 張力調整彈簧

- 6** 更換梭蓋。將凸起部分放入梭床固定槽，然後推回原位。

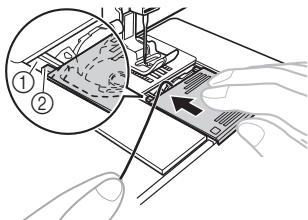

- ① 溝槽  
② 凸起部分

- 確定線頭朝本機後側穿出梭蓋（如圖所示）。
- 開始縫紉前，將底線往上拉。穿上線後，請參考第 18 頁上的“將底線往上拉”。

## 穿底線（配備快速安裝梭子的機型）

安裝繞有底線的梭子。  
只有某些機型提供此功能。

- 1** 按照第 13 頁上的“穿底線”中的步驟 ① 至 ④。

- 2** 如圖所示用右手輕輕按住梭子，將線穿過線槽（① 和 ②）。將線朝自身方向拉出後，用剪線器剪斷線（③）。

- 此時，確認梭子可輕易逆時針旋轉。

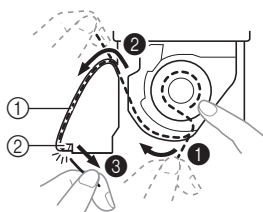

- ① 線槽  
② 剪線器（用剪線器剪斷線頭。）

## 註釋

- 線如未正確穿過梭殼的張力調整彈簧，可能造成線張力不正確。

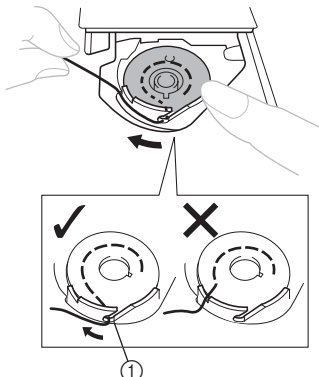

- ① 張力調整彈簧

- 3** 更換梭蓋。將凸起部分放入梭床固定槽，然後推回原位。

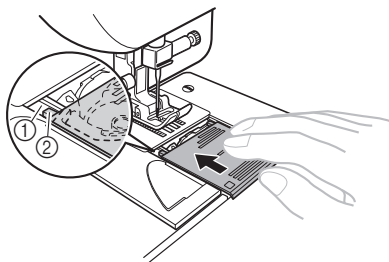

- ① 溝槽  
② 凸起部分

- 穿底線和上線後，開始縫紉。抽細摺或縫褶時，可以用手將底線往上拉，這樣將留下一些線。請參考“將底線往上拉”中的步驟（第 18 頁）。

## 穿上線

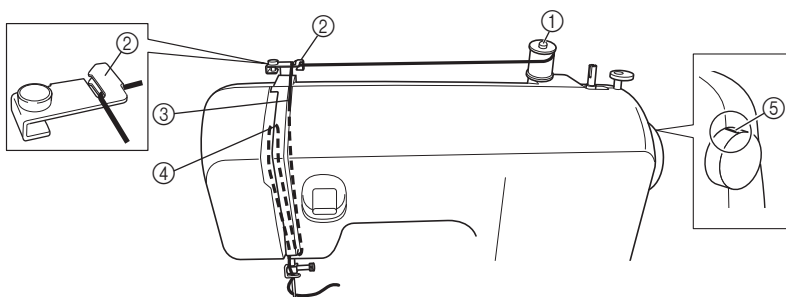

- ① 線輪柱
- ② 線導引 (後面)
- ③ 線導引 (前面)
- ④ 挑線桿
- ⑤ 手輪上的標記

### ⚠ 注意

- 務必請按畫面提示穿上線。穿上線如未正確執行，線可能打結或斷線，導致車針彎曲或斷針。
- 切勿使用重量為 20 或更輕的線。
- 使用正確的針線組合。如需關於正確針線組合的詳細資訊，請參考第 20 頁上的“布料 / 線 / 車針組合”。

**1** 關閉縫紉機電源。

**2** 抬起壓布腳拉柄。

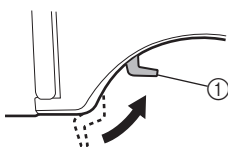

① 壓布腳拉柄

**3** 朝自身方向旋轉手輪 (逆時針) 以升起車針，使手輪上的標記朝上。

- 如果車針未正確升起，則無法穿線。

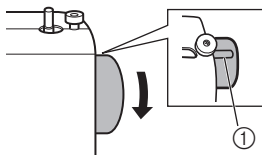

① 手輪上的標記

**4** 將線輪柱往上拉，然後將線輪放在此輪柱上。

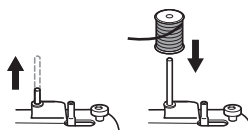

### ⚠ 注意

- 如果線輪位置錯誤或未正確設置，線輪柱上的繡線可能會打結，引起斷針。



- 5** 右手握住線輪上的線，將線穿過線導引上的凹槽後拉向自己。

- 確認凹槽上的彈簧已勾住線。

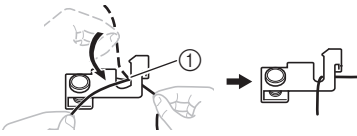

① 彈簧

- 6** 如下圖所示穿上線。

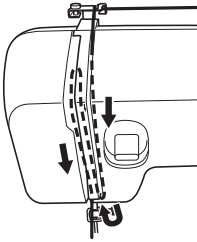

- 7** 務必將線由右往左穿過挑線桿，如下圖所示。

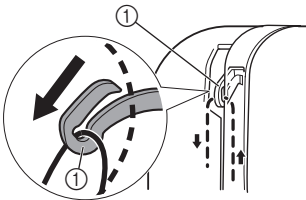

① 挑線桿



### 備註

- 如果降下挑線桿，上線無法纏繞在挑線桿上。務必朝自身方向旋轉手輪（逆時針）以升起車針，使手輪上的標記朝上。

- 8** 將線放在車針上方導引後面。

- 左手握住線，右手穿線，便可輕鬆將線穿過針柱線導引後方。

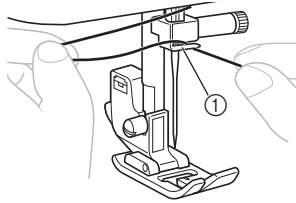

① 針柱線導引

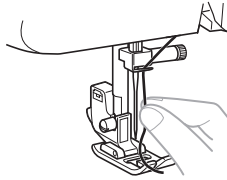

- 9** 由前往後穿線，留下大約 5 cm 的線頭。

- 如果本機配備穿線裝置，請使用穿線裝置來穿線（參考下一節）。

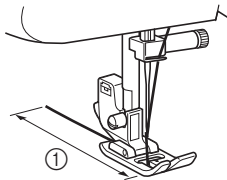

① 5 cm



### 註釋

- 穿上線前，務必抬起壓布腳拉柄和挑線桿。
- 如果未正確穿線，縫紉時可能會發生問題。

## 使用穿線裝置（配備穿線裝置的機型）

只有某些機型提供此功能。

### ⚠ 注意

- 穿線裝置適用於75/11到100/16號的家用縫紉機車針。但穿線裝置不適用於65/9號的家用縫紉機車針。使用特殊繡線（如透明尼龍線或金屬線）時，穿線裝置無法使用。
- 130/120 或更粗的線不適用於穿線裝置。
- 穿線裝置不適用於翼針或雙針。
- 如果無法使用穿線裝置，請參考第 15 頁上的“穿上線”。

- 1 使用穿線裝置前，按照第 15 頁上的“穿上線”中的步驟 ❶ 至 ❸。
- 2 放下壓布腳拉柄。
- 3 確定手輪上的標記朝上（如下圖所示）。

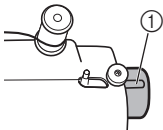

❶ 手輪上的標記

- 4 降下穿線裝置拉柄，並將線勾在導引板上。

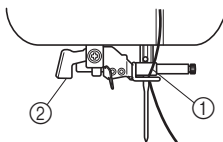

❶ 車針架  
❷ 穿線裝置拉柄

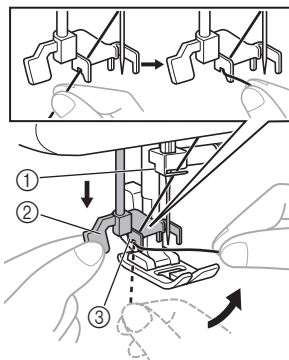

❶ 車針架  
❷ 穿線裝置拉柄  
❸ 導引板

- 5 盡量拉下穿線裝置拉柄，然後將拉柄朝本機後側旋轉（向外）。確保勾腳已穿過針眼並勾住線。

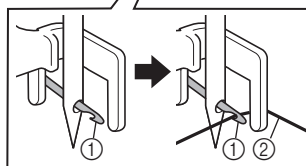
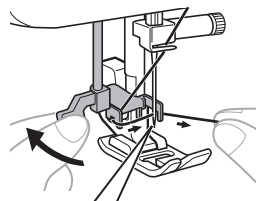

❶ 勾腳  
❷ 線

- 握住車針前方的線，確保勾腳已勾住線。

- 6 輕輕握住線，然後將穿線裝置拉柄朝本機前面旋轉（自身方向）。勾腳將線穿過針眼。

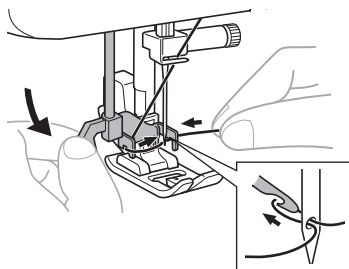

- 7 抬起穿線裝置拉柄。

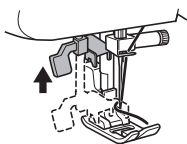

- 8 將線圈朝本機後側穿過針眼。

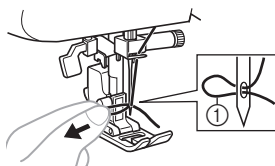

① 線圈

### ⚠ 注意

- 小心不要用力拉線，否則車針可能彎曲。
- 如果線未穿過針眼，請從步驟 6 開始，重新執行。

- 9 抬起壓布腳拉柄。

- 10 將線頭穿過壓布腳，然後朝本機後側拉出約 5 cm 的線。

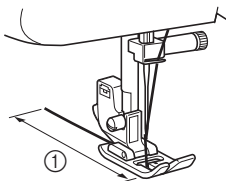

① 5 cm

### ☀ 註釋

- 如果未正確穿線，縫紉時可能會發生問題。

## 將底線往上拉

- 1 輕輕的拉著上線的線頭，同時用手朝自身方向慢慢轉動手輪（逆時針），以降下和升起車針。

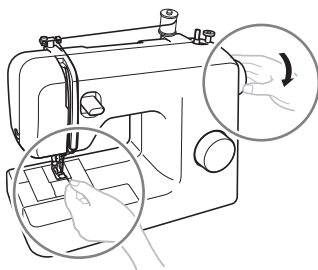

- 2 拉上線，將底線往上拉。

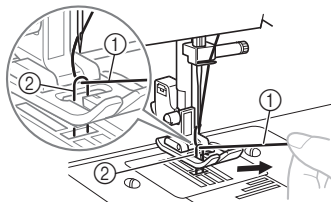

① 上線  
② 底線

- 3** 將上線與底線拉出約 10 cm，然後朝本機後側穿過壓布腳下方。

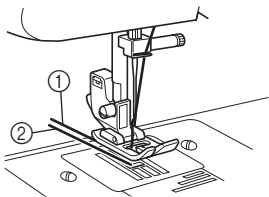

- ① 上線  
② 底線

■ 配備快速安裝梭子的機型

可以立即開始縫紉，不需要將底線往上拉。  
抽細摺或縫褶時，可以用手將底線往上拉，這樣將留下一些線。將底線往上拉前，將梭子放回原位。

- 1** 取下梭蓋，然後重新安裝梭子。  
**2** 沿著箭頭方向將線穿過線槽，然後停留，但不剪線。

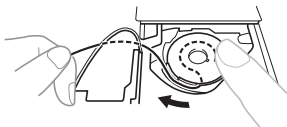

- 梭蓋仍然保持取下。

- 3** 按照上一節中步驟 ① 至 ③ 所述的指示，將底線往上拉。  
**4** 更換梭蓋。

## 布料 / 線 / 車針組合

布料類型 / 應用		線		車針的尺寸
		類型	尺寸	
普通布料	寬面布	棉線	60-90	75/11-90/14
	塔夫綢	合成纖維線		
	法蘭絨, 軋別丁	絲線	50	
薄布料	細麻布	棉線	60-90	65/9-75/11
	透明薄紗	合成纖維線	50	
	印花平紋布, 緞子	絲線		
厚布料	丹寧布	棉線	30	100/16
			50	90/14-100/16
	燈芯絨	合成纖維線	50-60	
蘇格蘭粗絨	絲線			
伸縮布料	針織布料	編織用的線	50-60	圓頭針 75/11-90/14 (鍍金針)
	手織品			
易綻開的布料		棉線	50-90	65/9-90/14
		合成纖維線		
		絲線	50	
繡布		合成纖維線 絲線	30	100/16
			50-60	75/11-90/14



### 註釋

- 切勿使用重量為 #20 或更輕的線。否則本機可能會發生故障。



### 備註

- 繡線編號越小，繡線越粗；車針編號越大，車針越粗。

### ■ 圓頭針

縫紉伸縮布料或容易發生跳針的布料時，請使用圓頭針。

出廠時建議使用的車針為“HG-4BR”(Organ)，也可使用 Schmetz “JERSEY BALL POINT” 130/705H SUK 90/14 作為替換用針。

### ■ 透明尼龍線

無論布料或線如何，請使用 90/14 至 100/16 號的車針。

### ! 注意

- 務必遵從表中所列的車針 / 線 / 布料組合。  
用錯了組合，像是車縫厚布料時（如丹寧布），卻使用一支細的針（65/9-75/11），則可能導致車針彎曲或斷裂。用錯了組合也可能導致縫合處不均勻、布料起皺、或縫紉機跳針。

## 2 基本縫紉

### 縫紉前請閱讀

#### ⚠ 注意

- 為了避免受傷，使用本機時，請仔細觀察車針。手不要接觸移動的零件。
- 縫紉時，不要太用力繃緊或拉扯布料，否則可能會導致損壞車針和人體傷害。
- 請勿使用彎曲或損壞的繡針，否則您可能會受傷。
- 在縫紉期間，請小心別讓車針扎到作品上的珠針或其他物品。否則可能會導致損壞車針和人體傷害。
- 務必使用正確的壓布腳。如果使用錯誤的壓布腳，車針可能會撞到壓布腳而彎折或斷裂，甚至導致受傷。
- 用手轉動手輪時，務必朝自身方向轉動（逆時針）。朝另一側轉動可能會造成纏線、損壞車針或布料，甚至導致受傷。
- 開始縫紉前，務必將布料放置在壓布腳底下，否則可能會損壞壓布腳。

### 開始縫紉

#### 1 開機。



#### ⚠ 注意

- 踩下腳踏板時請勿開啓機器。機器可能會意外地啓動，造成人身傷害或機器損壞。

- 2 朝自身方向旋轉手輪（逆時針）以升起車針，使手輪上的標記朝上。
- 3 轉動花樣選擇鈕選擇針趾（請參考第 9 頁）。
- 4 更換壓布腳（請參考第 8 頁）。

#### 5 抬起壓布腳拉柄。

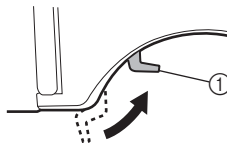

① 壓布腳拉柄

#### 6 將布料放在壓布腳下，將線穿過壓布腳下方，然後朝本機後側拉出約 5 cm 的線。

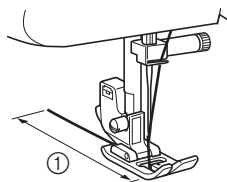

① 5 cm

- 7 左手拉著線頭和布料，右手朝自身方向轉動手輪（逆時針），將車針降到針趾起點。



- 8 放下壓布腳拉柄。

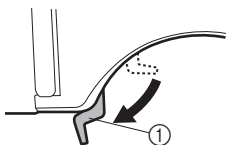

① 壓布腳拉柄

- 9 慢慢踩下腳踏板。

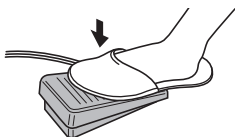

▶ 本機開始縫紉。

- 10 將您的腳移開腳踏板。

▶ 本機停止縫紉。

- 壓下迴針桿，可使用迴針以回縫和加強縫合處。詳細資訊請參考第 10 頁上的“迴針桿”。

- 11 朝自身方向旋轉手輪（逆時針），以升起車針。

- 12 抬起壓布腳拉柄。

- 13 將布料朝本機左側拉，然後將線自切線器穿過，然後切斷線。

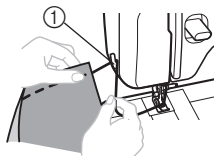

① 切線器

## 試縫

應試縫一塊布。請使用與正式作品相同的布料和繡線，並檢查線張力、針趾長度及針趾寬度。

## 改變縫紉方向

在您要改變縫紉方向的位置停止本機，車針停留在布料中，然後抬起壓布腳拉柄。將車針視為一個樞軸來旋轉布料，放下壓布腳拉柄，然後繼續縫紉。

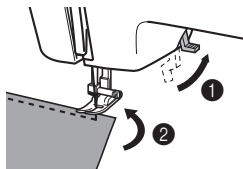

## 縫紉厚布料

- 如果布料無法正常的放置在壓布腳底下

如果布料不易放在壓布腳下，將壓布腳拉柄再抬高，使壓布腳抬起到最高位置。

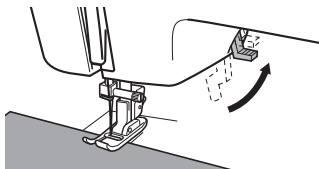

### ⚠ 注意

- 如果車縫厚度超過 6 mm 的布料，或是用力下壓布料，車針可能彎曲或斷裂。

## 縫紉薄布料

縫紉薄布料時，針趾可能會歪斜，而且可能無法正確送布。若發生此情況，可在布料底放置薄紙或襯料，與布料一起縫紉。當縫紉完成時，將薄紙或襯料除去。

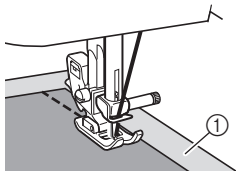

① 襯料或紙張

## 伸縮布料的縫紉方法

首先，與另一片布料一起疏縫，然後再縫紉沒有彈性的布料。

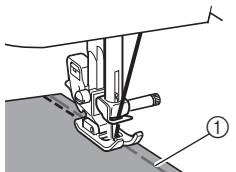

① 疏縫

## 縫紉筒狀布料

將零配件盒取下更便於縫紉筒狀布料，如袖口、褲管或難以觸及的區域。

- 1** 將零配件盒往左滑動，即可鬆開。

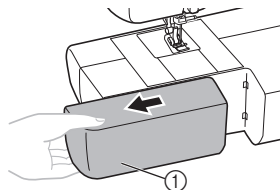

① 零配件盒

- ▶ 取下零配件盒，即可使用巧臂縫紉。



### 註釋

- 當使用巧臂縫紉完成後，將零配件盒裝回原位。

- 2** 將您要縫紉的部份滑入巧臂中，然後從頂部開始縫紉。

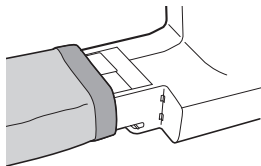

## 使用雙針（選購）縫紉

本機設計為可使用此款車針和兩種上線縫紉。您可使用相同顏色或兩種顏色的繡線來縫紉裝飾性針趾。



① 雙針



② 附加線輪柱

### 注意

- 只能使用本機專用的雙針（配件編號：X57521-021:2.0/75，2 mm 寬）。使用其他車針可能發生斷針或損壞本機。
- 確認車針不會撞到壓布腳。
- 請勿使用彎曲的車針縫紉。否則可能會斷針，造成受傷。

### 安裝雙針

按照與安裝單針相同的方法安裝雙針（請參考第 7-8 頁）。讓車針的平坦面朝向本機背面，讓圓滑面朝向自身方向。



■ 安裝附加線輪柱

將附加線輪柱插入梭子繞線器軸末端。將第二個線輪安裝在附加線輪柱上。

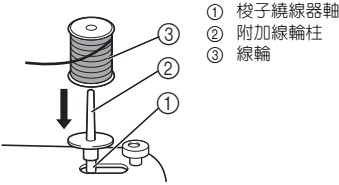

- ① 梭子繞線器軸
- ② 附加線輪柱
- ③ 線輪

■ 雙針穿線

請分別為每根車針穿線。



註釋

配備穿線裝置的機型

- 無法使用穿線裝置為雙針穿線。將雙針由前往後手動穿線。使用穿線裝置可能會損壞本機。

① 為左針穿線。

按照穿入單針的指示操作（請參考第 15 頁）。

② 為右針穿線。

為右針穿線的方法與使用附加線輪柱上的線輪為左針穿線相同，但是將線穿過右針眼前，不要將線穿過車針上方導引。

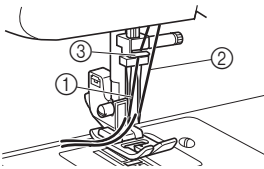

- ① 左針線穿過針柱線導引
- ② 右針線穿過針柱線導引前面
- ③ 針柱線導引

③ 安裝萬用壓布腳“J”。

如需關於更換壓布腳的詳細資訊，請參考第 8 頁上的“更換壓布腳”。

! 注意

- 使用雙針時，務必安裝萬用壓布腳“J”，以免車針斷裂或導致本機損壞。

4 開機。

! 注意

- 踩下腳踏板時請勿開啓機器。機器可能會意外地啓動，造成人身傷害或機器損壞。

5 選擇針趾。

! 注意

- 調整針趾寬度後，朝自身方向慢慢轉動手輪（逆時針），確認車針不會碰撞到壓布腳。如果車針撞到壓布腳，車針可能彎曲或斷裂。
- 使用雙針時，確定針趾寬度未設定為“2.5”以上，以免車針撞到針板而斷裂。

6 開始縫紉。

如需關於開始縫紉的詳細資訊，請參考第 21 頁上的“開始縫紉”。

- ▶ 兩條縫線相互平行。



! 注意

- 改變縫紉方向時，務必將布料上的車針升起，再抬起壓布腳拉柄，然後旋轉布料。否則可能導致車針或本機損壞。

## 線張力

線張力將影響針趾品質。更換布料或線時，可能需要調整線張力。



### 備註

- 建議您在正式縫紉前先在碎布上試縫。

### ■ 正確的線張力

正確的線張力相當重要，張力太大或太小會導致縫份鬆動或布料起皺。

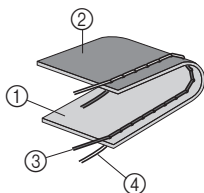

- ① 布料表面
- ② 布料背面
- ③ 上線
- ④ 底線

### ■ 上線張力太緊

布料表面將出現線圈。



### 註釋

- 若未正確穿底線，上線可能太緊。在這個情況下，請參考第 13 頁上的“穿底線”並重穿底線。

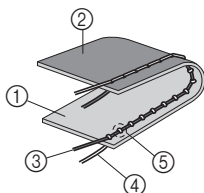

- ① 布料表面
- ② 布料背面
- ③ 上線
- ④ 底線
- ⑤ 從布料表面可看見線圈

#### 解決方法

將上線張力控制鈕轉動到較小的數字，以減少張力。

### ■ 上線張力不足

布料背面將出現線圈。



### 註釋

- 若未正確穿上線，上線可能太鬆。在這個情況下，請參考第 15 頁上的“穿上線”並重穿上線。

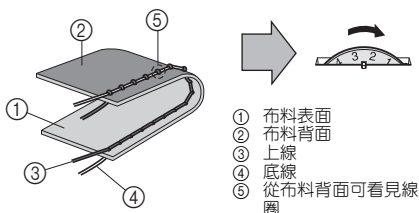

- ① 布料表面
- ② 布料背面
- ③ 上線
- ④ 底線
- ⑤ 從布料背面可看見線圈

#### 解決方法

將上線張力控制鈕轉動到較大的數字，以增加張力。

### 3 內建針趾

#### 直線針趾

直線針趾用於平縫。

針趾名稱	花樣	預設長度 [mm]
直線針趾 (中央車針位置)	2	1.6 (1/16)
直線針趾 (中央車針位置)	3	1.8 (1/16)
直線針趾 (中央車針位置)	4	2 (1/16)
直線針趾 (中央車針位置)	5	2.5 (3/32)
直線針趾 (中央車針位置)	6	4 (3/16)
直線針趾 (左車針位置)	7	2.5 (3/32)

#### ■ 繡布和伸縮布料

您可以使用直線針趾來縫紉繡布和薄布料。

#### 鋸齒縫針趾

針趾名稱	花樣	預設長度 [mm]	預設寬度 [mm]
鋸齒縫針趾	8	0.7 (1/32)	1.5 (1/16)
鋸齒縫針趾	9	1.5 (1/16)	3 (1/8)
鋸齒縫針趾	10	2 (1/16)	5 (3/16)
鋸齒縫 (綵紋) 針趾	11	0.5 (1/32)	5 (3/16)

#### ■ 鋸齒縫針趾

將花樣選擇鈕轉至鋸齒縫針趾，然後開始縫紉。

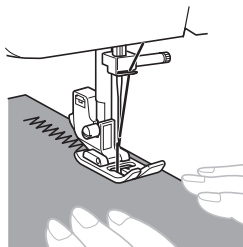

建議您在鋸齒縫針趾的起點和終點使用直線針趾縫紉。(此動作為原地止針。)



#### ■ 鋸齒縫 (綵紋) 針趾

您可以使用鋸齒縫 (綵紋) 針趾來製作裝飾針趾。縫紉鋸齒縫 (綵紋) 針趾時，使用較鬆弛的上線張力來製作精美的針趾。

使用花樣選擇鈕可將鋸齒縫 (綵紋) 針趾 (11 號) 設為三種針趾長度之一。中央的位置即為標準針趾長度的設定。

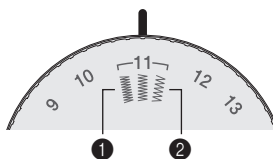

- 1 若要較短的針趾長度，請將花樣選擇鈕轉動到鋸齒縫 (綵紋) 針趾 (11 號) 的左方。
- 2 若要較長的針趾長度，請將花樣選擇鈕轉動到鋸齒縫 (綵紋) 針趾 (11 號) 的右方。

## 暗針縫

針趾名稱	花樣	預設長度 [mm]	預設寬度 [mm]
伸縮暗針縫		1 (1/16)	5 (3/16)



### 備註

- 如果圓筒狀的布片太小，無法滑入縫紉機的巧臂中，或是長度太短，則無法送布，或是無法達到想要的效果。

### 1 將裙子或褲子的反面向外翻。

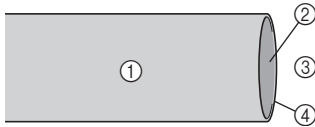

- ① 布料的反面
- ② 布料的正面
- ③ 下方
- ④ 布料邊緣

### 2 沿著想要摺邊的記號線來摺疊布料，然後按下。

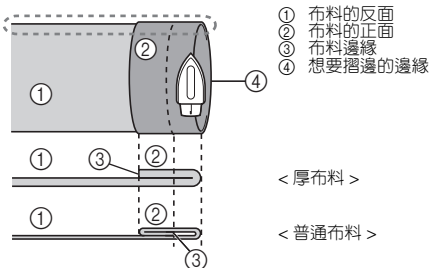

- ① 布料的反面
- ② 布料的正面
- ③ 布料邊緣
- ④ 想要摺邊的邊緣

< 厚布料 >

< 普通布料 >

< 從側面看 >

### 3 用粉土筆在距離布邊大約 5 mm 處標記，然後疏縫。

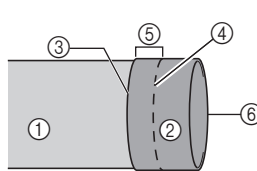

- ① 布料的反面
- ② 布料的正面
- ③ 布料邊緣
- ④ 疏縫針趾
- ⑤ 5 mm
- ⑥ 想要摺邊的邊緣



< 厚布料 >



< 普通布料 >

< 從側面看 >

### 4 沿著疏縫線反摺布料。

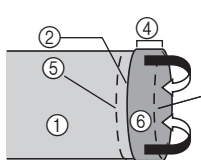

- ① 布料的反面
- ② 布料邊緣
- ③ 疏縫
- ④ 5 mm
- ⑤ 想要摺邊的邊緣
- ⑥ 布料的正面
- ⑦ 疏縫點



< 厚布料 >



< 普通布料 >

< 從側面看 >

### 5 攤開布邊，將布料反面朝上放置。

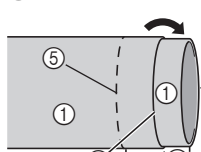

- ① 布料的反面
- ② 布料的正面
- ③ 疏縫
- ④ 布料邊緣
- ⑤ 想要摺邊的邊緣
- ⑥ 疏縫點



< 厚布料 >



< 普通布料 >

< 從側面看 >

### 6 取下零配件盒，即可使用巧臂縫紉。

- 如需關於巧臂縫紉的詳細資訊，請參考“縫紉筒狀布料”（第 23 頁）。

- 7** 將您要縫紉的部份滑入巧臂中，確定能夠正確送布，然後開始縫紉。

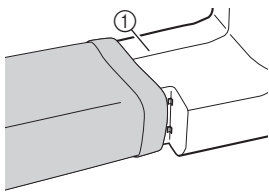

① 巧臂

- 8** 選擇針趾後，朝自身方向慢慢轉動手輪（逆時針），直到車針從右側移動到左側。
- 9** 將布料放在壓布腳下，然後調整布料位置，直到車針能從針趾最左側稍微車住反摺的摺邊處。

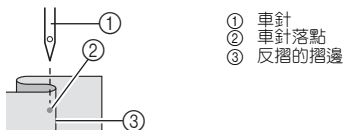
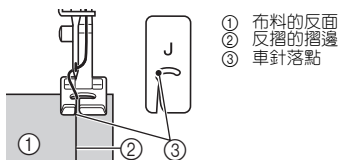

- 10** 放下壓布腳拉柄。
- 11** 用手拉著布料慢慢縫紉，使車針能夠稍微車住反摺的摺邊處。
- 12** 拆除疏縫針趾，然後讓布料正面朝上。

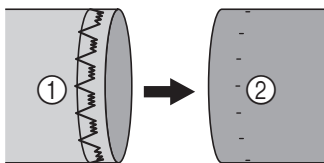

① 布料的反面      ② 布料的正面

## 貝殼縫

針趾名稱	花樣	預設長度 [mm]	預設寬度 [mm]
貝殼縫	12 	2 (1/16)	5 (3/16)

貝殼縫可用於在薄布料上縫紉花邊（蕾絲狀）。

- 1** 調整線張力，使張力比正常緊。
- 2** 將布料放在壓布腳下，沿著對角線縫紉，使用直線針趾縫紉縫合線，並以鋸齒縫針趾稍微車住摺邊。
- 3** 慢速縫紉。

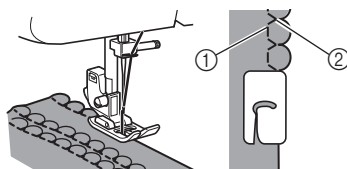

① 直線針趾  
② 鋸齒縫針趾

## 鬆緊帶針趾

針趾名稱	花樣	預設長度 [mm]	預設寬度 [mm]
鬆緊帶針趾	13 	1 (1/16)	5 (3/16)

您可以使用鬆緊帶針趾來縫補、車入鬆緊帶或拼接布料。各別說明如下。

■ 縫補

- 1 將加強布料放在您要修補的區域下。
  - 用珠針來固定加強布料。
- 2 使用鬆緊帶針趾沿著撕裂線縫紉，如圖所示。



■ 車入鬆緊帶

- 1 將鬆緊帶別在布料反面。
- 2 縫紉時，拉緊壓布腳前後的鬆緊帶。

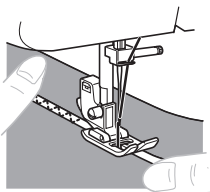

■ 拼接布料

您可以使用鬆緊帶針趾來拼接兩片布料，縫紉編織布料時這個針趾很實用。如果使用尼龍線，則看不到針趾。

- 1 將兩片布料邊緣靠在一起，置中放在壓布腳下。
- 2 使用鬆緊帶針趾將兩片布料一同車縫。確定兩片布料邊緣緊緊靠在一起。
  - 用珠針來固定，使兩片布料邊緣緊緊靠在一起。

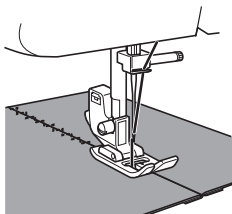

雙包縫

針趾名稱	花樣	預設長度 [mm]	預設寬度 [mm]
雙包縫	16 	1.2 (1/16)	5 (3/16)
拼合布料	17 	1.2 (1/16)	5 (3/16)

這些針趾適用於拼接兩片布料，如拼布。

範例：雙包縫拼布

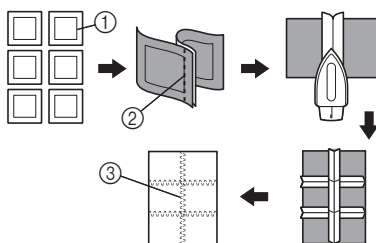

- ① 所要的縫合線
- ② 直線針趾
- ③ 雙包縫

裝飾

針趾名稱	花樣	預設長度 [mm]	預設寬度 [mm]
彎月縫	15 	0.5 (1/32)	5 (3/16)

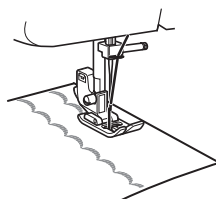

## 4 縫紉釦眼和鈕釦

### ! 注意

- 務必在更換壓布腳前關機。否則意外踩下腳踏板使本機開始縫紉時，可能會導致人體傷害。

### 製作釦眼

花樣	針趾長度 (mm)	針趾寬度 (mm)	壓布腳
	0.5 (1/32)	5 (3/16)	開釦眼壓布腳 "A"

### 備註

- 建議您在正式縫紉前先在碎布上試縫釦眼。
- 在軟布上製作釦眼時，將襯料置於布料的底面。

- 1 用裁縫師的粉土筆在布料上作記號來標明釦眼位置 and 長度。

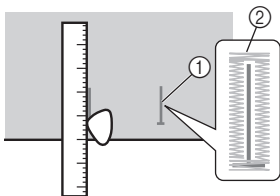

- 1 布料上的標記
- 2 縫紉釦眼

- 2 安裝釦眼壓布腳並將框架往後推，直到在框架前的塑膠插件處停止。

### ! 注意



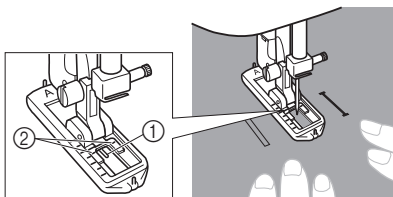

- 若壓布腳未以正確方向安裝，則車針可能會釘向壓布腳，導致彎曲或破壞或斷裂，而引起受傷。（請參閱第 8 頁，以取得壓布腳正確方向的資訊。）





- 3 您必須先縫紉前重止縫。將重止縫標置於壓布腳中央的下方，並對準壓布腳上的兩條線。



- 1 粉土標記正面
- 2 紅線

### ■ 製作釦眼

步驟	縫紉區域	花樣
步驟 1 (前重止縫)		
1. 將花樣選擇鈕轉動到 "a"。 2. 降低壓布腳高度並縫 5 至 6 針。 3. 當車針位於針趾左側時停止本機，然後將布料上的車針升起。		
步驟 2 (左側)		
1. 將花樣選擇鈕轉動到 "b"。 2. 依縫紉師的粉土線長度來縫紉。 3. 當車針位於針趾左側時停止本機，然後將車針升起。		

步驟	縫紉區域	花樣
步驟 3 (後重止縫)		
1. 將花樣選擇鈕轉動到“c”(與步驟 1 位置相同)。 2. 縫紉 5 至 6 針。 3. 當車針位於針趾右側時停止本機，然後將布料上的車針升起。		
步驟 4 (右側)		
1. 將花樣選擇鈕轉動到“d”。 2. 縫紉右側直到車針縫至步驟 1 中縫紉的針趾位置。		

■ 穩固縫合及剪下釦眼

- ① 若要穩固縫合，請將布料以逆時針方向轉 90 度，並以直線縫至釦眼的前重止縫尾端。
- ② 將布料從本機上取下。我們建議您在釦眼兩端以針別住，以避免針趾遭剪斷。
- ③ 使用拆線刀工具，從釦眼中央剪出開口。請小心不要剪到任何針趾。

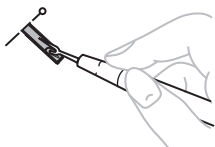

⚠ 注意

- 使用拆線刀剪開釦眼時，請勿將手或指頭放在拆線刀的進行位置。拆線刀可能會滑動並傷到您。

調整釦眼

如果釦眼兩端的針趾不同，可以進行以下調整。

- ① 釦眼左側縫紉完畢後，請縫合右側並觀察送布的情況。



① 右列

- ② 如果左側比右側大或緊，請按照下段說明

調整開釦眼微調螺絲。

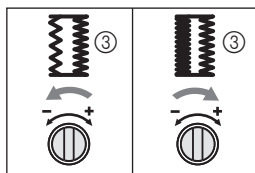
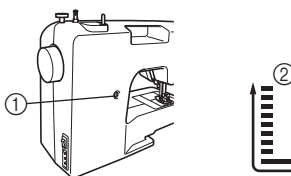

- ① 開釦眼微調螺絲
- ② 左側
- ③ 釦眼外觀

如果左側太開，用大螺絲起子朝“-”方向旋轉開釦眼微調螺絲。  
如果左側太緊，用大螺絲起子朝“+”方向旋轉開釦眼微調螺絲。

- 此調整可確保釦眼兩側相同。



## 縫紉鈕釦

針趾名稱	花樣	預設長度 [mm]	預設寬度 [mm]	壓布腳	其他
鋸齒縫針趾	8 	0.7 (1/32)	1.5 (1/16)	縫鈕釦壓布腳 "M"	綴補板
鋸齒縫針趾	9 	1.5 (1/16)	3 (1/8)	縫鈕釦壓布腳 "M"	綴補板
鋸齒縫針趾	10 	2 (1/16)	5 (3/16)	縫鈕釦壓布腳 "M"	綴補板

- 1 測量各個釦眼之間的距離，然後將花樣選擇鈕轉動到所要寬度的鋸齒縫針趾。

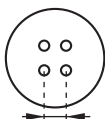

- 2 關閉縫紉機電源。  
3 換裝縫鈕釦壓布腳 "M"。  
4 將綴補板放在針板上。

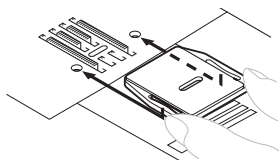

- 5 開機。

### ⚠ 注意

- 踩下腳踏時請勿開啓機器。機器可能會意外地啓動，造成人身傷害或機器損壞。機器可能會意外地啓動，造成人身傷害或機器損壞。

- 6 將鈕釦放在壓布腳和布料之間，確認車針穿進釦眼時不會碰到鈕釦。如果會碰到鈕釦，請參考步驟 1。

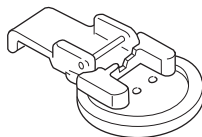

- 7 以慢速縫紉約 10 針。

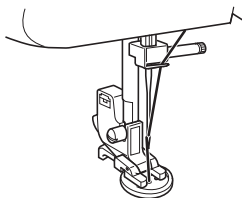

### ⚠ 注意

- 在縫紉期間，請確認車針不會碰到鈕釦。否則可能會導致損壞車針和人體傷害。

- 8 縫紉結束時，將上線拉到布料反面，然後將上線和底線一起綁緊。

- ▶ 在針趾起點用剪刀剪斷上線和底線。

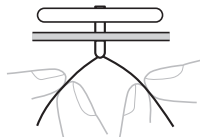

4

## 5 使用配件和應用

### ⚠ 注意

- 務必在更換壓布腳前關機。否則意外踩下腳踏板使本機開始縫紉時，可能會導致人體傷害。

### 安裝拉鍊

針趾名稱	花樣	預設長度 [mm]	壓布腳
直線針趾 (中央車針位置)	5 ↓ 	2.5 (3/32)	拉鍊 壓布腳 "1"

您可以使用拉鍊壓布腳 "1" 縫紉不同類型的拉鍊，並輕鬆將其置於車針右側或左側。

縫紉右側拉鍊時，將拉柄安裝到拉鍊壓布腳左側柱。

縫紉左側拉鍊時，將拉柄安裝到拉鍊壓布腳右側柱。

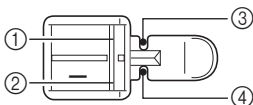

- 縫紉左側拉鍊時的右側柱
- 縫紉右側拉鍊時的左側柱
- 縫紉左側拉鍊時的車針落點
- 縫紉右側拉鍊時的車針落點

### 1 準備在反面疏縫拉鍊的布料。

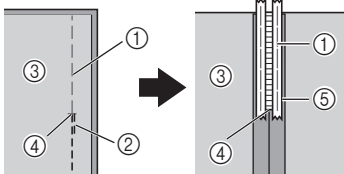

- 疏縫針趾
- 迴針
- 布料的反面
- 拉鍊打開的停止點
- 拉鍊

### 2 關閉縫紉機電源。 安裝拉鍊壓布腳 "1"。

### ⚠ 注意

- 開始縫紉前，朝自身方向轉動手輪（逆時針），確認車針不會碰撞到拉鍊壓布腳。如果選擇不同的針趾，車針可能會撞到壓布腳而斷裂，甚至導致受傷。

### 3 開機。

### ⚠ 注意

- 踩下腳踏板時請勿開啓機器。

### 4 放上布料，讓布料的正面朝上，然後繼續縫紉位於壓布腳右側的拉鍊。

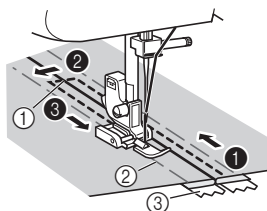

- 拉鍊打開的停止點
- 疏縫針趾
- 拉鍊

- 依照 1 - 3 的順序縫紉針趾。

### ⚠ 注意

- 在縫紉期間，請確認車針不會去碰撞到拉鍊。如果車針碰撞到拉鍊，車針可能會斷裂，甚至導致受傷。

### 5 縫紉結束後，拆除疏縫針趾。

## 抽細摺

針趾名稱	花樣	預設長度 [mm]
直線針趾 (中央車針位置)	5   -	2.5 (3/32)
直線針趾 (左車針位置)	7   -	2.5 (3/32)

- 1 將上線張力放鬆，使底線平展於布料底面。
- 2 車出一道（或多道）直線。
- 3 拉底線，使布料皺起。

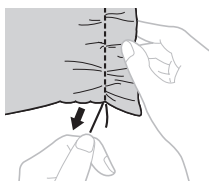

## 綴補縫

針趾名稱	花樣	預設長度 [mm]	其他
直線針趾 (中央車針位置)	2   -	1.6 (1/16)	綴補板
直線針趾 (中央車針位置)	3   -	1.8 (1/16)	綴補板
直線針趾 (中央車針位置)	4   -	2 (1/16)	綴補板
直線針趾 (中央車針位置)	5   -	2.5 (3/32)	綴補板
直線針趾 (中央車針位置)	6   -	4 (3/16)	綴補板
直線針趾 (左車針位置)	7   -	2.5 (3/32)	綴補板

- 1 關閉縫紉機電源。  
將綴補板放在針板上。

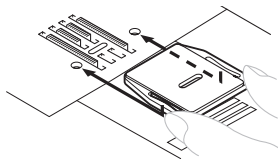

- 2 取下壓布腳和壓布腳脛組件，然後放下壓布腳拉柄。
- 3 將您要綴補的部份與加強布料一起放在壓布腳底下。
- 4 開機。

### ⚠ 注意

- 踩下腳踏板時請勿開啓機器。機器可能會意外地啓動，造成人身傷害或機器損壞。

- 5** 將作品輕輕拉離自身方向，再朝自身方向拉，交替此操作以開始縫紉。



註釋

- 為能壓住布料，請繃緊布料縫紉。

- 6** 重複此動作，直到綴補的部份以平行縫線填充。

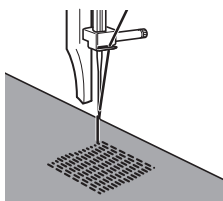

## 貼布

針趾名稱	花樣	預設長度 [mm]	預設寬度 [mm]
鋸齒縫針趾	8 	0.7 (1/32)	1.5 (1/16)
鋸齒縫針趾	9 	1.5 (1/16)	3 (1/8)
鋸齒縫針趾	10 	2 (1/16)	5 (3/16)
鋸齒縫 (緞紋) 針趾	11 	0.5 (1/32)	5 (3/16)

剪下另一片造形布料並貼上當作裝飾，可以製作貼布。

- 1** 把剪下的設計疏縫在布料上。



- 2** 使用鋸齒縫針趾沿著設計邊緣小心縫紉。

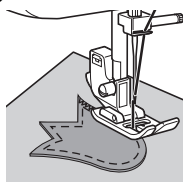

## 選購配件

### 使用暗針縫壓腳

針趾名稱	花樣	預設長度 [mm]	預設寬度 [mm]
鋸齒縫 (緞紋) 針趾	5     	2.5 (3/32)	—
鋸齒縫針趾	8 ~ ~ ~	0.7 (1/32)	1.5 (1/16)
鋸齒縫針趾	9 ~ ~ ~	1.5 (1/16)	3 (1/8)
鋸齒縫針趾	10 ~ ~ ~	2 (1/16)	5 (3/16)
伸縮暗針縫	14 ~ ~ ~	1 (1/16)	5 (3/16)

此壓腳不僅適用於暗針縫，也適用於縫紉布邊與縫份。

#### ■ 車布邊時

- 1 關閉縫紉機電源。
- 2 安裝暗針縫壓腳。開機。
- 3 將車針置於您想要讓針趾距離布邊的位置，然後在此位置降下車針。
- 4 旋轉壓布腳導引螺絲，小心調整以導引布料。

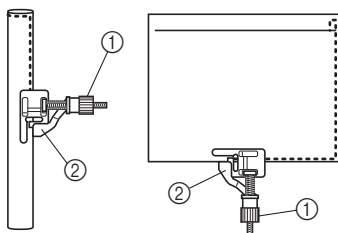

① 螺絲  
② 導引板

#### ■ 車縫份時

- 1 關閉縫紉機電源。
- 2 安裝暗針縫壓腳。開機。

#### ⚠ 注意

- 踩下腳踏板時請勿開啓機器。

- 3 將花樣選擇鈕轉動到直線針趾（中央車針位置）。將壓布腳導引板與針位對齊。
- 4 將花樣選擇鈕轉動到所要寬度的鋸齒縫針趾。
- 5 將布料放在壓布腳下，使壓布腳導引板與布料兩邊對齊。
- 6 放下壓布腳，然後開始縫紉。

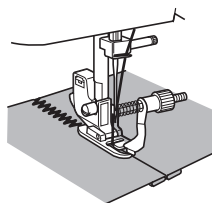

#### ■ 暗針縫時

使用暗針縫壓腳車暗針縫時，旋轉螺絲，將導引板調整至摺邊。

- 如需關於暗針縫的詳細資訊，請參考第 27 頁。

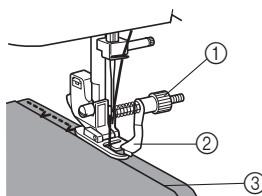

① 螺絲  
② 導引板  
③ 摺邊

## 6 附錄

### 保養

#### 加機油的限制

為了避免損壞本機，使用者不可自行加機油。為了確保正確操作，本機出廠時已加注適量的機油，因此不需要定期加機油。

如果發生問題，例如：難於轉動手輪或發出異常噪音，請立即停止使用本機，並洽詢授權經銷商或最近的授權服務中心。

#### 存放本機的注意事項

請勿將本機存放在下述任何位置，否則可能會損壞本機，例如：因結露造成生鏽。

- 極高溫
- 極低溫
- 溫度劇烈變化
- 有高濕度或蒸汽
- 火焰、加熱器或空調器附近
- 戶外或暴露在直射陽光下
- 多塵或多油的環境



#### 註釋

- 為延長本機壽命，請定期開機使用。如果長時間不使用本機，可能會導致效率降低。

#### 清潔

#### ⚠ 注意

- 清潔梭床前，務必拔出縫紉機的電源插頭，否則可能造成觸電或人體傷害。

- 1 先關機，然後再拔出電源插頭。
- 2 升起車針並抬起壓布腳。
- 3 鬆開壓布腳螺絲和針留螺絲，取下壓布腳腳腔和車針。

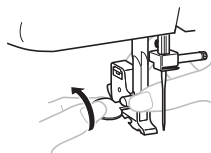

- 4 用橢圓形螺絲起子取下兩顆螺絲。如圖所示抬起針板，然後將針板往左滑動以取下。

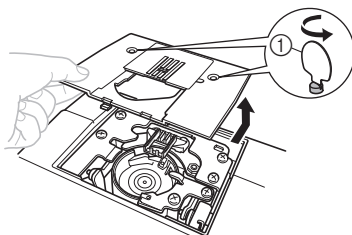

- 5 ① 使用橢圓形螺絲起子  
握住梭殼，然後往左拉出。

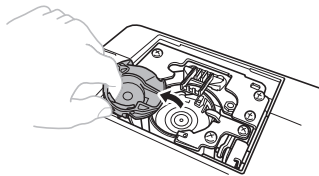

- 6** 用清潔刷或吸塵器清除梭床及其四周的灰塵。

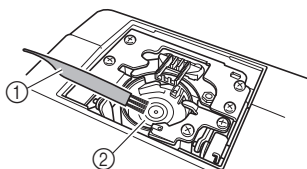

- ① 清潔刷  
② 梭床

- 請勿直接在梭殼上加油。

- 7** 安裝梭殼時，梭殼上的 ▲ 標記應和本機上的 ● 標記對齊放入，如下圖所示。

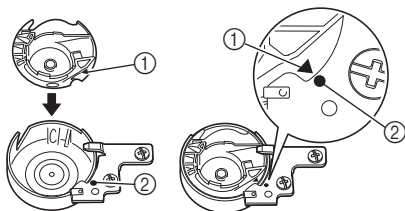

- 對齊 ▲ 和 ● 標記。

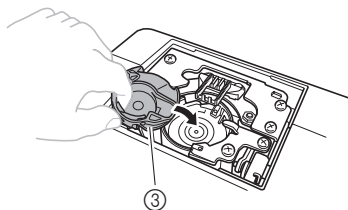

- ① ▲ 標記  
② ● 標記  
③ 梭殼

- 安裝梭殼前，確定標示點對齊。

- 8** 安裝針板，然後鎖緊螺絲。

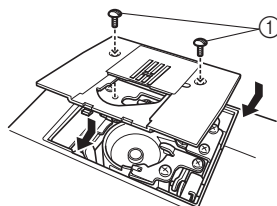

- ① 螺絲

- 確定已牢固安裝針板。

### ! 注意

- 切勿使用損傷的梭殼。否則，可能會造成上線打結、車針斷裂或作品不完美。若是需要一個新的梭殼（配件編號：XE9326-001），請洽詢最近的授權服務中心。
- 請確認梭殼已安裝在正確位置。否則，可能會引起斷針。

## 故障排除

如果本機停止正常運作，請在申請維修服務前檢查下列可能的問題。您可以自行解決大部份的問題。如果需要補充說明，Brother 服務中心可提供最新的 FAQ 和故障排除技巧。請瀏覽 “<http://support.brother.com>”。如果問題仍然沒有解決，請洽詢經銷商或最近的授權服務中心。

現象	可能的原因	如何修正問題	頁數
本機無法運作。	主電源開關已關閉。	開啓主電源開關。	7
	梭子繞線器軸向右推。	向左滑動梭子繞線器軸。	12
	您未正確使用腳踏板。	請正確使用腳踏板。	7
無法取下使用本機縫紉的布料。	針板下發生纏線。	抬起布料，剪斷下面的線，然後清潔梭床。	37
斷針。	車針未正確裝好。	妥善安裝車針。	7
	針留螺絲鬆弛。	用橢圓形螺絲起子鎖緊螺絲。	8
	車針彎曲或太鈍。	更換車針。	7
	上線穿線不良。	請調整上線。	15
	您未使用正確的布料 / 線 / 車針組合。	選擇適合布料類型的線和車針。	20
	您使用的壓布腳不適合您要縫紉的針趾類型。	安裝適合您要縫紉的針趾類型的壓布腳。	—
	上線張力太緊。	放鬆上線張力。	25
	拉出太多布料。	輕輕導引布料。	—
	您未正確放入線輪。	正確放入線輪。	15, 23
	針板孔或壓布腳孔的周圍有刮傷。	更換針板。 請洽詢經銷商或最近的授權服務中心。	—
	梭殼有刮傷。	更換梭殼。 請洽詢經銷商或最近的授權服務中心。	—
	您未使用本機專用的梭子。	使用本機專用的梭子。	11
上線斷線。	您未正確穿上線。（例如，您未正確放入線輪，或是線從車針上方導引穿出。）	請調整上線。	15
	線出現死結或纏結。	清除死結或纏結。	—
	車針不適合您使用的繡線。	選擇適合針趾類型的車針。	20
	上線張力太緊。	放鬆上線張力。	25
	車針彎曲或太鈍。	更換車針。	7
	車針未正確裝好。	妥善安裝車針。	7
	針板孔或壓布腳孔的周圍有刮傷。	更換針板。 請洽詢經銷商或最近的授權服務中心。	—
	梭殼有刮傷或毛刺。	更換梭殼。 請洽詢經銷商或最近的授權服務中心。	—
您未使用本機專用的梭子。	使用本機專用的梭子。	11	



現象	可能的原因	如何修正問題	頁數
底線發生纏線或斷裂。	您未正確捲繞底線。	正確捲繞底線。	11
	梭子被刮傷或者無法順暢旋轉。	更換梭子。	—
	發生纏線。	排除纏線，清潔梭床。	37
	您未使用本機專用的梭子。	使用本機專用的梭子。	11
	梭子未正確裝好。	重新正確裝好底線。	13-14
線張力不正確。	您未正確穿上線。	請調整上線。	15
	您未正確捲繞底線。	正確捲繞底線。	11
	您未根據布料使用正確的線 / 車針組合。	選擇適合布料類型的線和車針。	20
	您未正確安裝壓布腳腳脛。	正確安裝壓布腳腳脛。	—
	線張力不正確。	調整上線張力。	25
	您未使用本機專用的梭子。	使用本機專用的梭子。	11
	梭子未正確裝好。	重新正確裝好底線。	13-14
布料起皺。	您未正確穿上線或正確放入梭子。	正確穿上線和繞底線。	11-18
	您未正確放入線輪。	正確放入線輪。	15, 23
	您未使用正確的布料 / 線 / 車針組合。	選擇適合布料類型的線和車針。	20
	車針彎曲或太鈍。	更換車針。	7
	縫紉薄布料時，布料沒有放置正確。	在布料底下放置襯料一起縫紉。	23
	您使用的壓布腳不適合您要縫紉的針趾類型。	安裝適合您要縫紉的針趾類型的壓布腳。	33
	線張力不正確。	調整上線張力。	25
跳針。	您未正確穿上線。	請調整上線。	15
	您未使用正確的布料 / 線 / 車針組合。	選擇適合布料類型的線和車針。	20
	車針彎曲或太鈍。	更換車針。	7
	車針未正確裝好。	妥善安裝車針。	7
	針板下面或梭殼中積累了灰塵。	取下針板，然後清潔針板和梭殼。	37
穿線裝置無法使用。	車針未升起到正確的位置。	朝自身方向旋轉手輪（逆時針）以升起車針，使手輪上的標記朝上。	17
	您未正確插入車針。	正確插入車針。	7
未正確縫紉針趾。	您使用的壓布腳不適合針趾類型。	安裝適合您要縫紉的針趾類型的壓布腳。	—
	線張力不正確。	調整上線張力。	25
	發生纏線。	清除纏線。線糾結於梭殼時，請清潔梭殼。	37

現象	可能的原因	如何修正問題	頁數
無法送布。	綴補板放在針板上。	取下綴補板。	—
	您未使用正確的布料 / 線 / 車針組合。	選擇適合布料類型的線和車針。	20
	梭床或其他部位發生纏線。	清除纏線。線如勾結在梭床中，請清潔梭床。	37
	您使用的壓布腳不適合您要縫紉的針趾類型。	安裝適合您要縫紉的針趾類型的壓布腳。	33

# 索引

<b>數字</b>	
4 步驟自動開釦眼 .....	30
<b>三畫</b>	
上線張力控制鈕 .....	25
<b>四畫</b>	
切線器 .....	22
手輪 .....	15
<b>五畫</b>	
主要零組件 .....	5
主電源 .....	7
巧臂縫紉 .....	23
布料 / 線 / 車針組合 .....	20
<b>六畫</b>	
安裝拉鍊 .....	33
<b>七畫</b>	
快速安裝梭子 .....	14, 19
更換壓布腳 .....	8
負殼縫 .....	28
車針	
更換 .....	7
與布料 / 線的組合 .....	20
檢查 .....	7
<b>八畫</b>	
抽細摺 .....	34
直線針趾 .....	26
花樣 .....	9
花樣選擇鈕 .....	9
<b>九畫</b>	
保養 .....	37
故障排除 .....	39
穿上線 .....	15
穿底線 .....	13
快速安裝梭子 .....	14, 19
穿線	
上線 .....	15
底線 .....	13, 14
穿線裝置 .....	17
雙針 .....	24
穿線裝置 .....	17
<b>十畫</b>	
迴針桿 .....	10
配件 .....	4
選購 .....	4
針趾	
內建 .....	26
名稱 .....	9
<b>十一畫</b>	
將底線往上拉 .....	18
梭子繞線 .....	11
清潔 .....	37
清潔梭床 .....	37
連接插頭 .....	6
釦眼	
製作 .....	30
調整 .....	31

<b>十二畫</b>	
貼布 .....	35
開釦眼微調螺絲 .....	31
<b>十三畫</b>	
暗針縫 .....	27
暗針縫壓腳 .....	36
照明燈開關 .....	7
腳踏板 .....	7
裝飾 .....	29
零配件盒 .....	5
<b>十四畫</b>	
綴補板 .....	32, 34
綴補縫 .....	34
<b>十五畫</b>	
線張力 .....	25
線輪柱 .....	11, 15
附加 .....	24
<b>十六畫</b>	
鋸齒縫 (緞紋) 針趾 .....	26
鋸齒縫針趾 .....	26
<b>十七畫</b>	
縫紉鈕釦 .....	32
<b>十八畫</b>	
雙包縫 .....	29
雙針	
安裝 .....	8, 23
縫紉 .....	23
鬆緊帶針趾 .....	28

請造訪本公司網站 “ <http://support.brother.com> ” 以獲取產品  
支援及常見問題集 (FAQs) 。

Chinese-trad  
888-X01/X11/X21  
Printed in Vietnam



XG2807-001