

# Brugsanvisning

Kompakt maskine til syning af overlocksøm

Product Code (Produktkode): 884-B02 / B03

# Bruksanvisning

Compact Overlockmaskin

Product Code (Produktkode): 884-B02 / B03

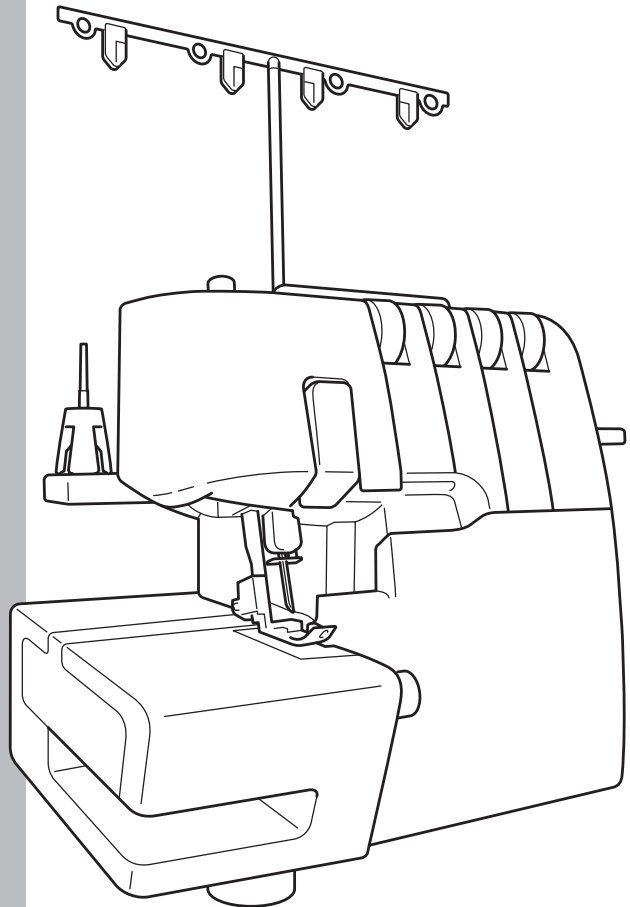

Sørg for at læse dette dokument, inden du bruger maskinen.

Vi anbefaler, at du gemmer dette dokument, så det er ved hånden til fremtidig brug.

Sørg for å lese dette dokumentet før du bruker maskinen.

Vi anbefaler at du oppbevarer dette dokumentet i nærheten for fremtidig referanse.

# VIGTIGE SIKKERHEDSINSTRUKTIONER

Du skal altid følge de almindelige sikkerhedsforskrifter, når du bruger symaskinen, herunder følgende forskrifter. Læs alle instruktioner, før du tager maskinen i brug.

## ⚠️ FARE

### Sådan reducerer du risikoen for elektrisk stød.

Symaskinen bør aldrig efterlades uden opsyn med netstikket i stikkontakten. Tag altid netstikket ud af det elektriske stik umiddelbart efter brug og før rengøring.

## ⚠️ ADVARSEL

### For at formindske risikoen for forbrændinger, brand, elektrisk stød eller personskade.

1. Maskinen må ikke anvendes som legetøj for børn. Vær ekstra opmærksom, når symaskinen anvendes af eller i nærheden af børn.
2. Brug kun symaskinen til det, den er beregnet til som beskrevet i denne vejledning. Brug kun tilbehør, som er anbefalet af producenten som beskrevet i denne vejledning.
3. Betjen aldrig symaskinen, hvis dens ledning eller stik er beskadiget, hvis den ikke fungerer korrekt, hvis den har været tabt på gulvet, er beskadiget eller har været nedsænket i vand. Returner symaskinen til den nærmeste autoriserede forhandler eller servicecenter til inspektion, reparation, elektrisk eller mekanisk justering.
4. Betjen aldrig symaskinen, når ventilationsåbningerne er blokeret. Hold ventilationsåbningerne på symaskinen og fodpedalen fri for ophobninger af frug, støv og stofrester.
5. Isæt ikke og tab aldrig genstande i nogen af maskinens åbninger.
6. Kun til indendørs brug.
7. Brug ikke maskinen i nærheden af, hvor der anvendes aerosol/sprayprodukter, eller hvis der indgives ilt til en person i nærheden.
8. For at koble maskinen fra strømforsyningen, skal du sætte tænd/sluk-kontakten på "O", som angiver, at den er slukket og derefter fjerne netstikket fra strømudtaget.
9. Træk ikke stikket ud ved at hive i ledningen. Hold om stikket, ikke ledningen, når du trækker det ud.
10. Hold fingrene væk fra alle bevægelige dele. Der skal tages specielle hensyn til området omkring symaskinens nål.
11. Brug altid den korrekte stingplade. En forkert stingplade kan knække nålen.
12. Brug ikke en nål, som er bøjet.
13. Undgå at skubbe eller trække i stoffet under syningen. Dette kan bøje nålen og få den til at knække.
14. Sluk for maskinen ved at sætte tænd/sluk-knappen på "O", når du foretager justeringer i nåleområdet, f.eks. tråder nål, skifter nål eller skifter trykfod osv.
15. Kobl altid symaskinen fra den elektriske stikkontakt, når du afmonterer dæksler, smører maskinen eller udfører andre servicejusteringer, som er nævnt i brugervejledningen.

### 16. Elektriske farer:

- Denne maskine skal være tilsluttet en AC-strømforsyning, som ligger inden for den klassifikation, der er angivet på maskinens mærkeplade. Må ikke tilsluttes en DC-strømkilde eller en omformer. Hvis du er usikker på, hvilken strømkilde du har, skal du kontakte en kvalificeret elektriker.
  - Maskinen er kun godkendt til brug i det land, hvor den blev købt.
17. Denne symaskine er ikke beregnet til blive betjent af børn eller udviklingshæmmede uden opsyn.
  18. Hold øje med, at børn ikke bruger symaskinen som legetøj.
  19. Adskil ikke symaskinen.
  20. Hvis LED-lampen (lysdiode) er beskadiget, skal den udskiftes af en autoriseret forhandler.

## ⚠️ FORSIGTIG

### Sikker brug af symaskinen

1. (Kun i USA)  
Dette apparat er udstyret med et polariseret stik (det ene flade ben er bredere end det andet) for at formindske risikoen for elektrisk stød. Stikket kan kun anbringes i det tilsvarende stik på én måde. Hvis netstikket ikke passer helt til kontakten, skal du vende det om. Hvis det stadig ikke passer, skal du kontakte en kvalificeret elektriker for at få installeret en korrekt stikkontakt.  
Undlad at ændre netstikket på nogen måde.
2. Pas godt på, at du ikke kommer til skade med nålene under syningen. Rør ikke ved håndhjulet, nålene, knivene eller andre bevægelige dele.
3. Sluk for tænd/sluk-kontakten og tag ledningen ud af stikkontakten i følgende tilfælde:
  - Når du er færdig med at bruge maskinen
  - Når du skifter eller fjerner nålen eller en anden del
  - I tilfælde af en strømafbrydelse mens du bruger maskinen
  - Under eftersyn og rengøring
  - Når symaskinen efterlades uden opsyn
4. Opbevar ikke genstande på fodpedalen.
5. Tilkobl maskinen til vægstikket. Brug ikke forlængerledninger.
6. Hvis der kommer vand på maskinen, skal du straks tage netstikket ud og kontakte din lokale autoriserede forhandler.
7. Placer ikke møbler oven på ledningen.
8. Bøj ikke ledningen, og træk ikke i den, når du tager den ud af stikkontakten.
9. Rør ikke ved ledningen med våde hænder.
10. Placer maskinen i nærheden af stikkontakten på væggen.
11. Placer ikke maskinen på en genstand, som ikke står stabilt.
12. Tag ikke støvhætten på maskinen.
13. Hvis du hører en unormal lyd fra maskinen eller registrerer andre usædvanlige forhold, skal du kontakte din autoriserede forhandler.

### Sådan forlænger du maskinens levetid

1. Opbevar ikke maskinen i direkte sollys eller i omgivelser med høj luftfugtighed. Undgå at bruge eller opbevare maskinen nær et varmeapparat, et strygejern, en halogenlampe eller andre varme genstande.
2. Brug kun milde sæber eller vaskemidler til rengøring af kabinettet. Anvend aldrig benzen, fortynder og skurepulver, da disse midler kan beskadige maskinen.
3. Undgå at slå på eller tabe symaskinen.
4. Hvis du skal udskifte eller tilpasse en trykfod, nål eller en anden del af maskinen, skal du altid bruge denne vejledning for at sikre dig, at delen placeres korrekt.

### Sådan reparerer og justerer du maskinen

Hvis maskinen går i stykker eller behøver justering, skal du først bruge fejlfindingsskemaet til selv at efterse og justere symaskinen. Hvis problemet fortsætter, skal du kontakte din lokale autoriserede forhandler.

# GEM DENNE BRUGSANVISNING

## Symaskinen er kun beregnet til brug i hjemmet.

### TIL BRUGERE I ALLE LANDE UNDTAGEN CENELEC-LANDE

Denne maskine er ikke beregnet til brug af personer (herunder børn) med nedsatte fysiske, sansemæssige eller mentale evner eller med mangel på erfaring og viden, medmindre en person, der er ansvarlig for deres sikkerhed, har ført tilsyn med eller instrueret dem i brugen af maskinen. Børn skal holdes under opsyn for at sikre, at de ikke leger med symaskinen.

### TIL BRUGERE I CENELEC-LANDE

Denne maskine kan anvendes af børn på 8 år og opefter samt af personer med nedsatte fysiske, sansemæssige eller mentale evner eller med mangel på erfaring og viden, hvis der bliver ført tilsyn med dem, eller de på sikker vis bliver instrueret i brugen af denne maskine og forstår de farer, der er forbundet hermed. Børn må ikke lege med maskinen. Rengøring og vedligeholdelse må ikke udføres af børn uden opsyn.

## ⚠️ FORSIGTIG

Efterlad aldrig maskinen uden opsyn uden at slukke for tænd/sluk-kontakten eller tage netstikket ud af stikkontakten.

Under vedligeholdelse af symaskinen eller ved afmontering af dæksler skal symaskinen eller det elektriske kabel være frakoblet strømforsyningen ved at netstikket er taget ud af stikkontakten.

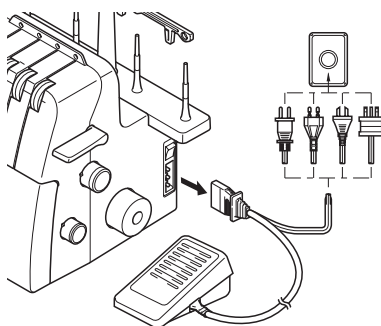

# KUN FOR BRUGERE I STORBRITANNIEN, IRLAND, PÅ MALTA OG KYPROS

## VIGTIGT

- Ved udskiftning af sikringen skal der bruges en stiksikring, der er godkendt af ASTA jf. BS 1362, hvilket vil sige, at den har -mærket. Mærkekapacitet som angivet på stikket.
- Montér altid sikringsafdækningen igen. Brug aldrig stik uden sikringsafdækning.
- Hvis den tilgængelige stikkontakt ikke passer sammen med det stik, som leveres med symaskinen, skal du kontakte en autoriseret forhandler for at få den korrekte ledning.

## TILLYKKE MED DIN NYE COMPACT OVERLOCKMASKINE

Denne symaskine er et brugervenligt kvalitetsprodukt. Vi anbefaler, at du læser denne brugsvejledning for at få det fulde udbytte af dens funktioner.

Hvis du ønsker flere oplysninger om brugen af din symaskine, står din nærmeste autoriserede forhandler altid til rådighed.

God fornøjelse!

## **FORSIGTIG**

---

Under trådning og udskiftning af nåle skal maskinens tænd/sluk- og lyskontakt være slukket, eller netstikket skal være taget ud af stikkontakten.

Når maskinen ikke er i brug, anbefales det, at du tager stikket ud af stikkontakten for at mindske risikoen for ulykker.

---

## **Bemærkninger om motoren**

- Denne symaskines maksimale driftshastighed er 1.300 sting pr. minut, hvilket er ret hurtigt sammenlignet med den normale driftshastighed på 300 til 800 sting pr. minut for en almindelig symaskine.
- Motorens lejer er fremstillet af en specialsintret, olieimprægneret legering, som er monteret i olievædet filt for at kunne klare mange timers uafbrudt drift.
- Ved længere tids uafbrudt brug af symaskinen kan området omkring motoren blive ophedet, men ikke så meget, at dette har en negativ effekt på motorens ydelse. Det er vigtigt at holde stof og papir væk fra ventilationsåbningerne på bagsiden og maskinens sider, så der kan passere luft gennem disse.
- Når motoren kører, kan der ses gnister gennem ventilationsåbningen på motorkonsollen på den modsatte side af håndhjulet. Gnisterne genereres af kulbørsterne og kommutatoren, og opstår under maskinens normale drift.

# Indhold

<b>KAPITEL 1: Navne på maskinens dele og deres funktion .....</b>	<b>4</b>
Tilbehør .....	5
Tænd for maskinen .....	6
Håndhjulets rotationsretning.....	6
Åbning/ lukning af frontdækslet.....	6
Sæt trykfoden på/tag trykfoden af .....	6
Affaldsboks.....	7
Friarmssyning (afmontering af forlængerbord).....	7
Tilbagetrækning af kniven .....	8
Stinglængde .....	8
Stingbredde.....	8
Differentialetransport.....	9
Justering af trykfodstrykket.....	9
Trådspændingshjul .....	10
Skema over indstillinger af trådspænding, 2-nåls (4 tråde).....	11
Skema over indstillinger af trådspænding, 1-nåls (3 tråde).....	12
Nål.....	13
Fjern nålen/ sæt nålen på .....	13
<b>KAPITEL 2 : Før du tråder maskinen .....</b>	<b>14</b>
Trådstang.....	14
Sådan bruger du trådspolehætten .....	14
Sådan bruger du trådnettet .....	14
Før du tråder maskinen .....	14
<b>KAPITEL 3: Trådning .....</b>	<b>15</b>
Trådning af undergriberen .....	15
Trådning af overgriber .....	17
Trådning af højre nål.....	18
Trådning af venstre nål .....	18
<b>KAPITEL 4: Skema over stoffer, tråde og nåle.....</b>	<b>19</b>
<b>KAPITEL 5: Syning .....</b>	<b>20</b>
Valg af stingtype .....	20
Prøvesyning.....	20
Sådan laver du en sykæde.....	21
Start med at sy .....	21
Sådan fjerner du stoffet .....	21
Fæstning af sykæden.....	22
Hvis trådene springer under syningen .....	23
Syning af tynde stoffer.....	23
Smalle overlocksting/rullesøm.....	23
Skemaoversigt for smalle overlocksting/rullesøm.....	25
<b>KAPITEL 6: Fejlfinding .....</b>	<b>26</b>
<b>KAPITEL 7: Vedligeholdelse .....</b>	<b>27</b>
Rengøring.....	27
Smøring.....	27
<b>KAPITEL 8: Kort om valgfrie trykfodder .....</b>	<b>28</b>
Blindstingsfod .....	28
Båndfod .....	30
Perleisyningsfod .....	31
Tittekantfod.....	32
Rynkefod .....	33
<b>SPECIFIKATIONER .....</b>	<b>34</b>
<b>SKEMA OVER INDSTILLINGER .....</b>	<b>71</b>

# KAPITEL 1

## NAVNE PÅ MASKINENS DELE OG DERES FUNKTION

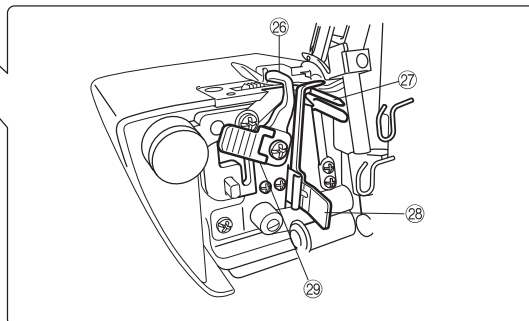
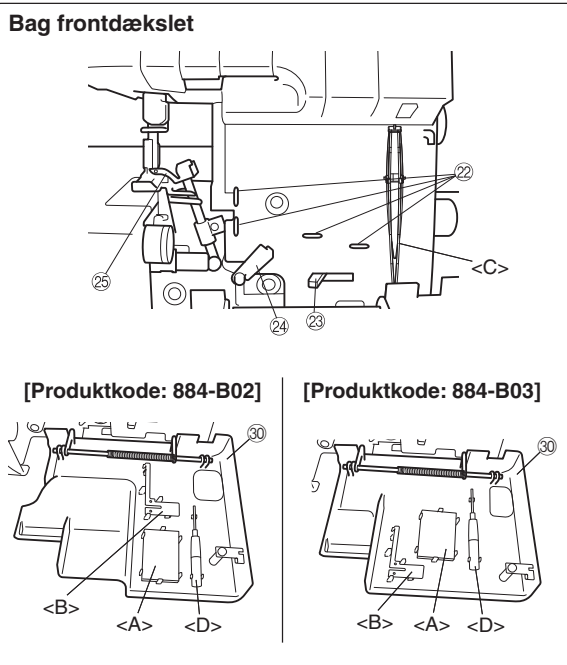
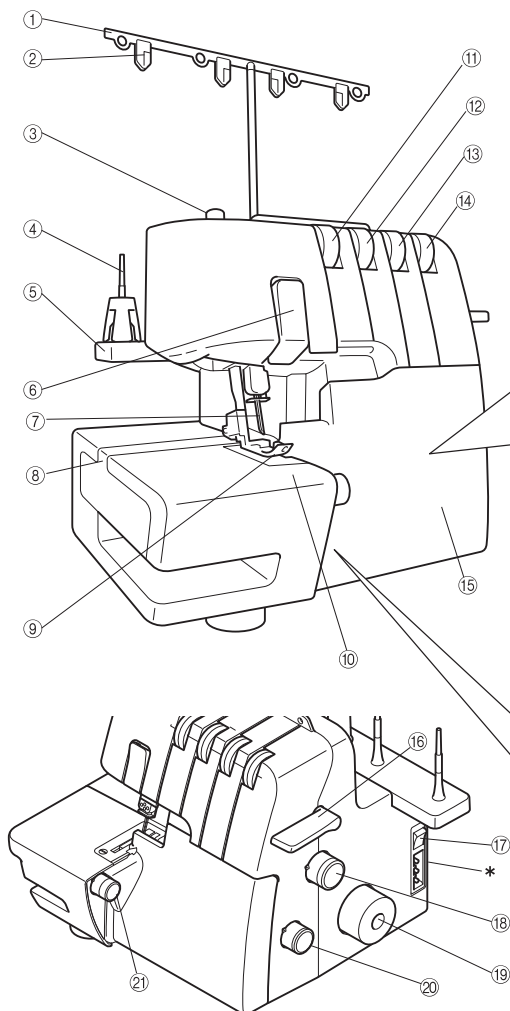

- ① Trådstang
- ② Trådplade
- ③ Justeringsskrue til trykfodstryk
- ④ Spolepind
- ⑤ Spolestand
- ⑥ Trådgiverdæksel
- ⑦ Nåle
- ⑧ Forlængerbord
- ⑨ Trykfod
- ⑩ Dæksel
- ⑪ Venstre nåls trådspændingshjul
- ⑫ Højre nåls trådspændingshjul
- ⑬ Overgribers trådspændingshjul
- ⑭ Undergribers trådspændingshjul
- ⑮ Frontdæksel
- ⑯ Trykfodsløfter
- ⑰ Tænd/sluk-kontakt
- ⑱ Stinglængdehjul

- ⑲ Håndhjul
- ⑳ Indstillingsknap til differentialetransport
- ㉑ Stingbreddehjul

### Bag frontdækslet

- ㉒ Trådfører
- ㉓ Greb til trådning af undergriber
- ㉔ Trådgiver til griberne
- ㉕ Overgriber
- ㉖ Overkniv
- ㉗ Undergriber
- ㉘ Stingfinger
- ㉙ Knivgreb
- ㉚ Frontdækselrum

\* Produktkoden vises på maskinens typeskilt.

*Du kan opbevare det medfølgende tilbehør og den afmonterede stingfinger i dette rum på frontdækslet.*  
 <A>: Nålesæt, <B>: Stingfinger (når afmonteret, se KAPITEL 5 "Smalle overløkksting/ rulløsøm"),  
 <C>: Pincet, <D>: Sekskantet skruetrækker

\* Ventilationsåbninger (på siden og bagpå)

## Tilbehør

### Medfølgende tilbehør

- ① Betræk: X77871000
- ② Tilbehørspose: XB2297001
- ③ Pincet: XB1618001
- ④ Trådnet (4): X75904000
- ⑤ Trådspolehætte (4): X77260000
- ⑥ Børste: X75906001
- ⑦ Sekskantet skruetrækker: XB0393001
- ⑧ Nålesæt (130/705H): XB2772001  
#80: 2 stk., #90: 2 stk.
- ⑨ Fodpedal:  
XC7359021 (120 V)  
XB3112001 (230 V)  
XB3134001 (Storbritannien)  
XB3200001 (Argentina)  
XB3156001 (Korea)  
XB3255001 (Kina)  
XB3190001 (Australien, New Zealand)  
XF2826001 (Brasilien 127 V)  
XB3178001 (Brasilien 220 V)
- ⑩ Instruktions-dvd: XB2791001 (NTSC)  
XB2776001 (PAL)

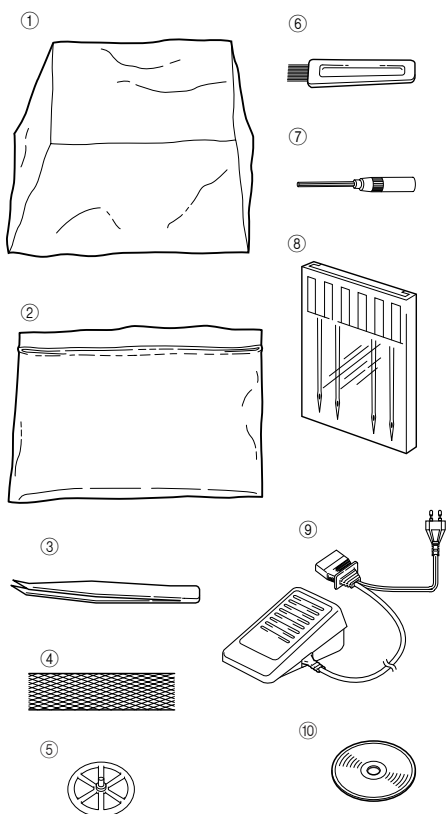

### Ekstra tilbehør

Se KAPITEL 8 for at få yderligere oplysninger om følgende genstande:

- ⑪ Blindstingsfod: X76590002

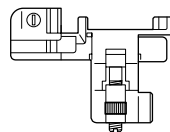

- ⑫ Rynkefod:  
SA213 (USA, Canada)  
X77459001 (Andre lande)

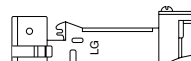

- ⑬ Perleisyningsfod:  
SA211 (USA, Canada)  
X76670002 (Andre lande)

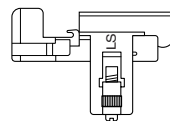

- ⑭ Tittekantfod:  
SA210 (USA, Canada)  
XB0241101 (Andre lande)

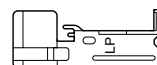

- ⑮ Bånd/elastikfod:  
SA212 (USA, Canada)  
X76663001 (Andre lande)

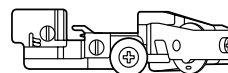

- ⑯ Affaldsboks: XB1530 til produktkode 884-B02



Affaldsboks: XB2793 til produktkode 884-B03



\* Reservedelskoden varierer afhængigt af affaldsboksens farve. Kontakt din autoriserede Brother-forhandler.

\* Produktkoden vises på maskinens typeskilt.

## Tænd for maskinen

### Sådan tænder du for maskinen

1. Isæt det trebenede stik i stikket nederst på maskinens højre side. Isæt netstikket i en stikkontakt.
2. Sæt tænd/sluk-kontakten <A> på "I" (på "O" for at slukke for maskinen).

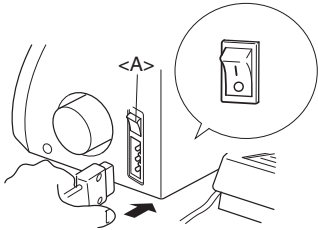

### Betjening

Når du træder let på fodpedalen, kører maskinen med lav hastighed. Hvis fodpedalen trædes mere ned, vil maskinen køre hurtigere. Når fodpedalen slippes, standser maskinen.

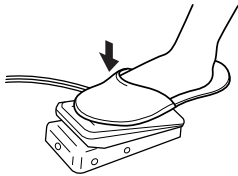

**BEMÆRK (Kun i USA):**

Fodpedal: Model KD-1902

Denne fodpedal kan anvendes på maskiner med produktkoderne 884-B02 og 884-B03.

\* Produktkoden vises på maskinens typeskilt.

## Håndhjulets rotationsretning

Håndhjulet <A> roterer mod uret (i pilens retning). Dette er samme retning som på en almindelig husholdningssymaskine.

Nålene anbringes i deres højeste position ved at dreje håndhjulet, så mærket <B> på håndhjulet befinder sig ud for linjen på symaskinen.

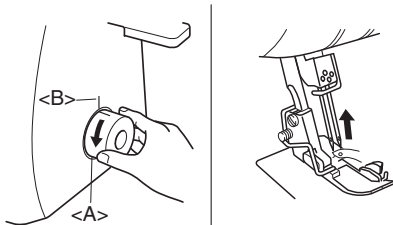

## Åbning/ lukning af frontdækslet

Frontdækslet skal åbnes, når maskinen skal trådes. Skyd det til højre ① og åbn det ②, eller luk det, og skyd det til venstre.

## ⚠ FORSIGTIG

Af sikkerhedsmæssige årsager skal du sørge for, at maskinens frontdæksel er lukket under syningen.

Sluk altid for maskinen, inden du åbner frontdækslet.

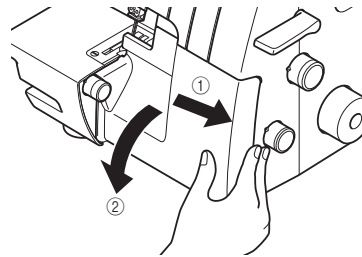

## Sæt trykfoden på/tag trykfoden af

1. Sluk for tænd/sluk-kontakten eller tag netstikket ud.
2. Løft trykfodsløfteren. ①
3. Drej håndhjulet ②, så mærket på håndhjulet befinder sig ud for linjen på symaskinen. (Se KAPITEL 1 "Håndhjulets rotationsretning".)
4. Tryk på knappen på trykfodsholderen for at frigøre standardtrykfoden. ③ ④
5. Løft trykfoden yderligere ved at skubbe trykfodsløfteren opad. Afmonter derpå trykfoden, og opbevar den et sikkert sted.
6. Træk trykfoden længere opad ved at skubbe trykfodsløfteren op. Anbring derefter trykfoden lige under trykfodsholderen <A>, så rillen i bunden af trykfodsholderen <B> befinder sig ud for og får fat i stangen øverst på foden <C>. Sænk derefter trykfodsløfteren for at påsætte foden ved at trykke på knappen på trykfoden.

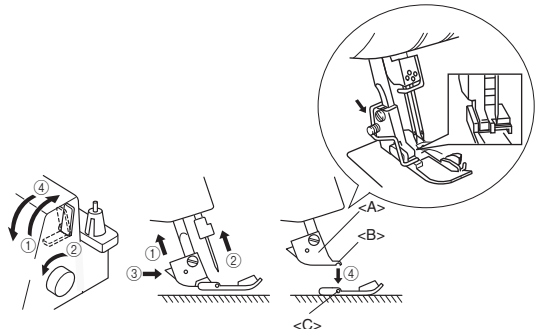



## Affaldsboks

Den valgfrie affaldsboks <A> er til afskårne stof- og trådrester fra syningen.

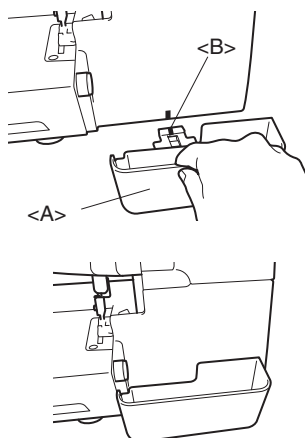

Sådan monteres boksen:  
Sæt affaldsboksen <A> på maskinen, så den er placeret helt op ad frontdækslet.

**BEMÆRK:**

Sørg for at føre styret på boksen <B> ind i det tilsvarende på maskinen.

Aftag affaldsboksen:  
Træk langsomt affaldsboksen ud.

**BEMÆRK:**

Den valgfrie affaldsboks kan også bruges til opbevaring af fodpedalen.

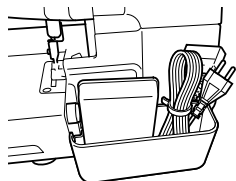

## ⚠️ FORSIGTIG

Fjern altid fodpedalen fra affaldsboksen, når du bærer maskinen.

## Friarmssyning (afmontering af forlængerbord)

Med friarmssyning er det nemmere sy rørformede emner.

1. Afmonter forlængerbordet <A>.

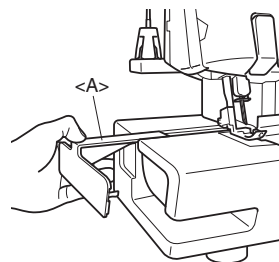

**BEMÆRK:**

Opbevar forlængerbordet et sikkert sted, så du ikke mister det.

2. Placer stoffet, og start med at sy. (Se KAPITEL 5.)

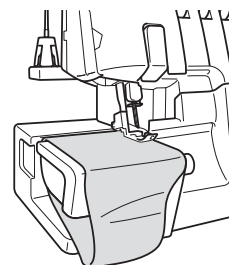

## Tilbagetrækning af kniven

Hvis du vil sy uden at afskære stofkanterne, skal du først trække kniven tilbage på følgende måde:

# ⚠ FORSIGTIG

Rør ikke ved kniven.

Bevæg kun knivgrebet, når nålen er i den laveste position.

Sørg for, at du har trukket netstikket ud af stikkontakten, før du trækker kniven tilbage.

1. Løft knivgrebet op <A>, og skub det derefter til højre.

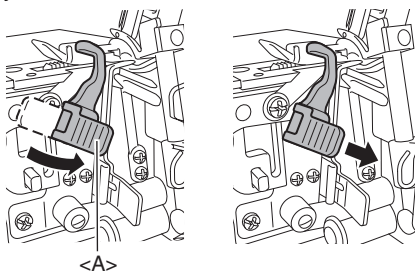

2. Før kniven ned.

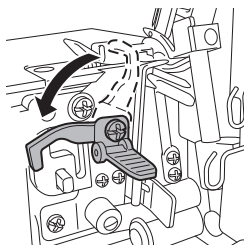

3. Træk kniven helt tilbage, og slip så grebet.

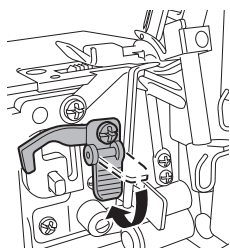

## Stinglængde

Den normale stinglængde er 3 mm. Drej på stinglængdehjulet på højre side af maskinen for at ændre på stinglængden.

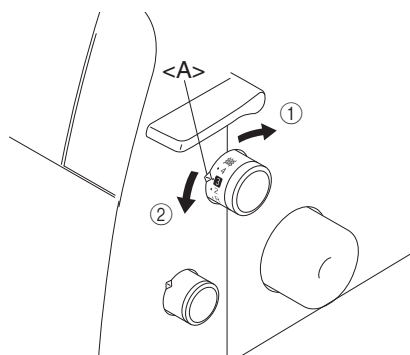

- ① Reducer stinglængden til min. 2 mm.
  - ② Øg stinglængden til maks. 4 mm.
- <A> Mærke for valgt indstilling

## Stingbredde

Den normale stingbredeindstilling for almindelige overlocksting er 5 mm. Drej stingbredehjulet for at ændre stingbredden.

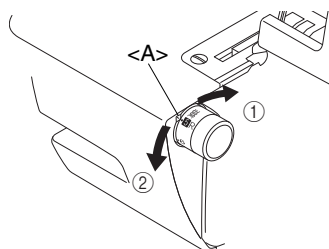







- ① Øg stingbredden til maks. 7 mm.
  - ② Reducer stingbredden til min. 5 mm.
- <A> Mærke for valgt indstilling

## Differentialetransport

Denne maskine er udstyret med to sæt transportører under trykfoden, der fører stoffet gennem maskinen under syningen. Differentialetransporten styrer både den forreste og bageste transportørbevægelse. Ved indstillingen 1 bevæger transportørerne sig med samme hastighed (i forholdet 1).

Når differentialetransporten er indstillet til mindre end 1, bevæger de forreste transportører sig langsommere end de bageste, så stoffet strækkes, mens det sys. Dette er nyttigt for lette stoffer, som har tendens til at rynke. Når differentialetransporten er indstillet til mere end 1, bevæger de forreste transportører sig langsommere end de bageste, så stoffet samles, mens det sys. Denne funktion hjælper dig med at fjerne de bølger, som kan opstå, når du syr i strækstoffer.

### Justering af differentialetransporten

Differ-entiale-transport	Hoved-transport (bag)	Differ-entiale-transport (front)	Virkning	Anvendelse
0,7 - 1,0			Stoffet strækkes stramt.	Forhindrer tynde stoffer i at rynke
1,0			Uden differentiale-transport.	Normal syning
1,0 - 2,0			Stoffet rynkes eller samles sammen.	Forhindrer at strækstoffer strækkes eller rynker

Knappen til indstilling af differentialetransporten står normalt på 1,0.

Juster indstillingen ved at dreje på knappen, som sidder foruden på maskinens højre side.

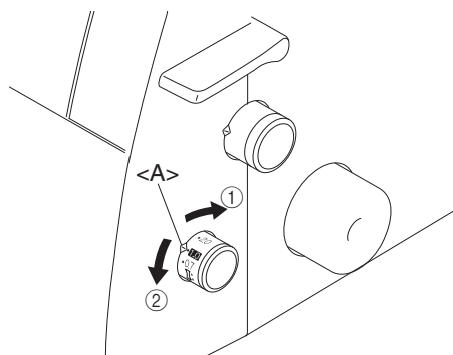

- ① Mindre end 1,0    ② Større end 1,0  
<A> Mærke for valgt indstilling

### Et eksempel

Hvis du syr strækstof uden at bruge differentialetransport, kan kanten blive bølgende.

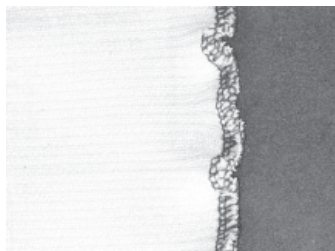

Du kan opnå et glattere udseende ved at indstille transporten på mellem 1,0 og 2,0.

(Den krævede transport afhænger af stoffets elasticitet.)

Jo mere elastisk stoffet er, des tættere skal transporten være på 2,0. Lav en prøvesyning på en stofrest for at finde den rigtige indstilling.

## ⚠ FORSIGTIG

Når du syr i tykt stof, som ikke kan strækkes, som f.eks. denim, skal du ikke bruge differentialetransporten, idet stoffet kan blive ødelagt.

### Justering af trykfodstrykket

Drej på justeringsskruen til trykfodstrykket øverst til venstre på maskinen. Brug talværdierne på skruen ved justeringen.

Standardindstillingen er "2".

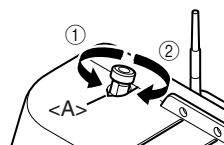

- ① Mindre tryk  
② Større tryk  
<A> Mærke for valgt indstilling

## Trådspændingshjul

Der hører et trådspændingshjul til hver nåletråd samt over- og undergriberen. Den korrekte trådspænding afhænger af stoffypen og -tykkelsen samt den anvendte tråd. Hver gang du skifter stof, skal du justere trådspændingen.

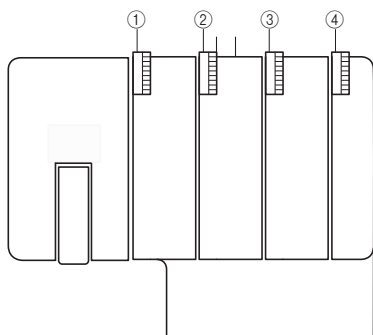

- ① Gult hjul til venstre nål.
- ② Lyserødt hjul til højre nål.
- ③ Grønt hjul til overgriber.
- ④ Blåt hjul til undergriber.

### Regulering af trådspænding

Til de fleste formål kan du sy med indstillingen "4".  
(Standard: SPAN 60/3Z)

Hvis stingenes kvalitet er dårlig, skal du vælge en anden indstilling for trådspændingen.

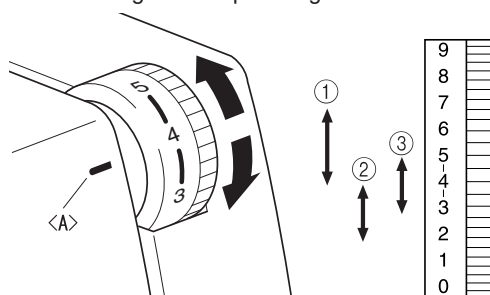

<A> Mærke for valgt indstilling

- ① Stram spænding: 4 til 7
- ② Let spænding: 4 to 2
- ③ Medium spænding: 5 til 3

Hvis du har besvær med at justere trådspændingen korrekt, kan du bruge skemaerne på de følgende sider.

## **⚠**FORSIGTIG

Sørg for, at tråden sidder rigtigt i trådspændingsskiverne.

# Skema over indstillinger af trådspænding, 2-nåls (4 tråde)

- A: Vrangside
- B: Retside
- C: Venstre nåls tråd
- D: Højre nåls tråd
- E: Overgibertråd
- F: Undergibertråd

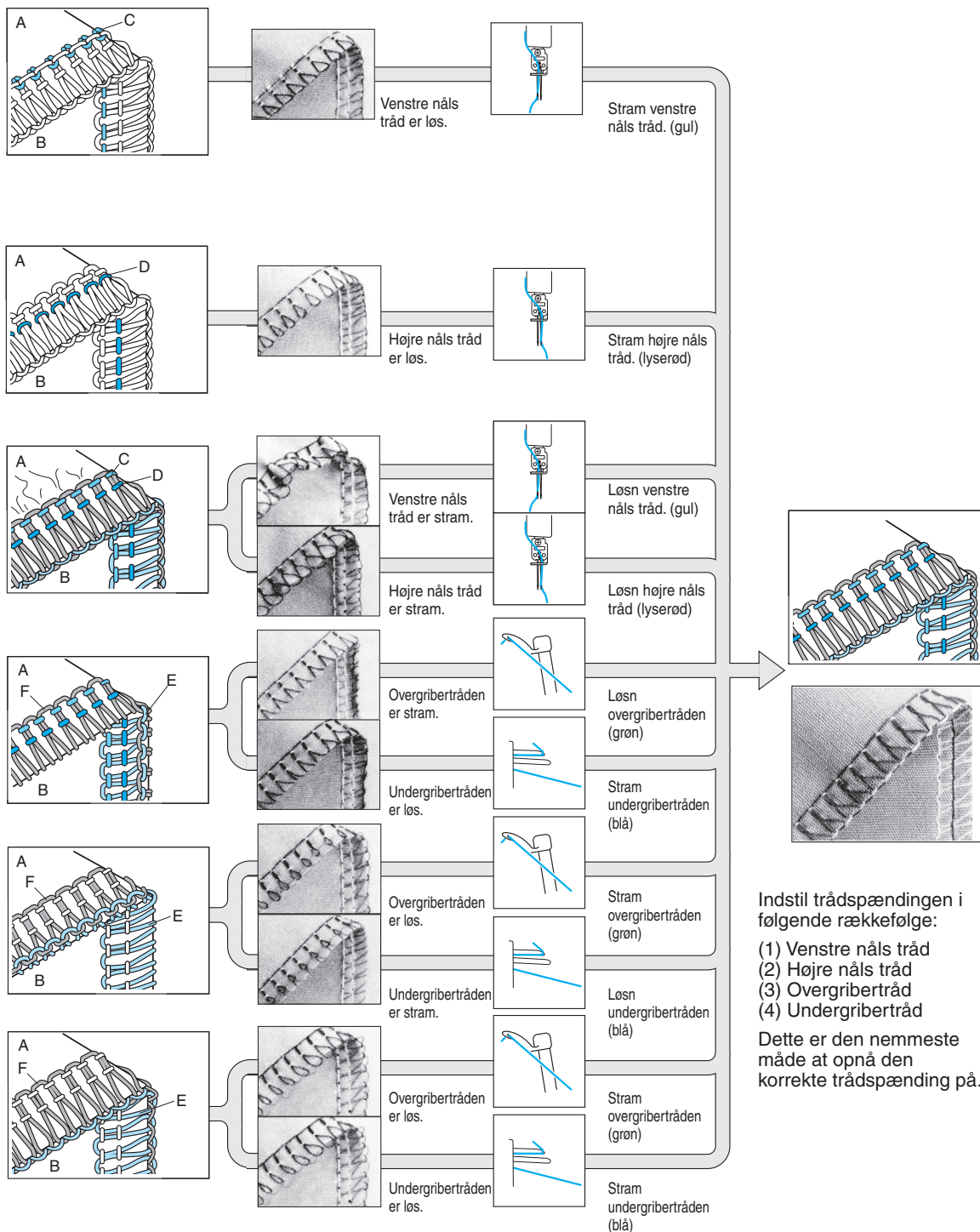

# Skema over indstillinger af trådspænding, 1-nåls (3 tråde)

- A: Vrangside
- B: Retside
- C: Nåletråd
- D: Overgibertråd
- E: Undergibertråd

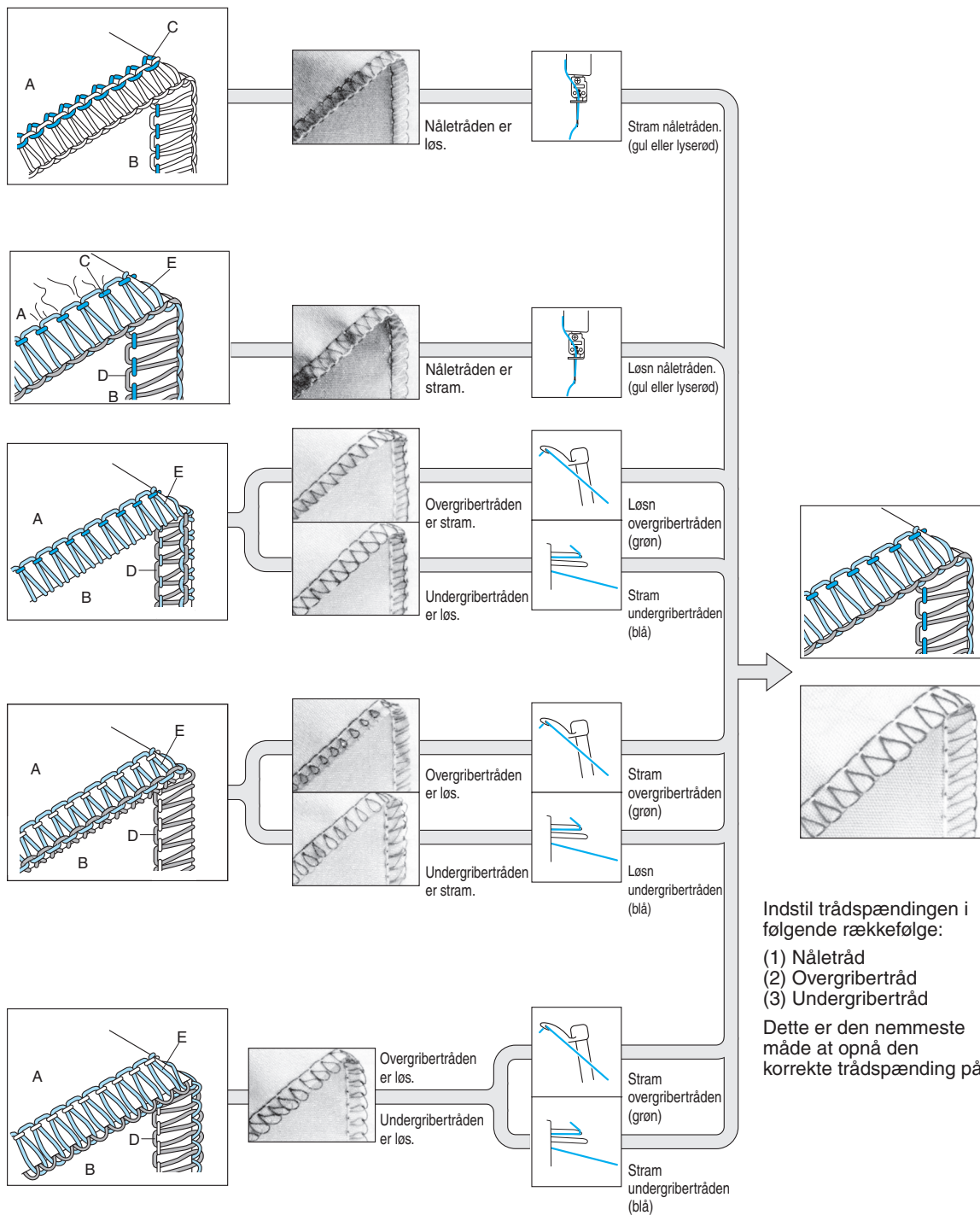

## Nål

Denne maskine bruger en standardnål til husholdningssymaskiner. Den anbefalede nål er 130/705H (str. 80 eller str. 90).

### Beskrivelse af nål

- ① Bagside (flad side) ② Forside ③ Rille

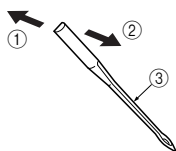

### Sådan kontrollerer du nålen

- ④ Plan overflade  
⑤ Læg nålen på den flade side, og kontroller, at nålen er parallel med underlaget.

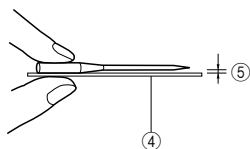

#### BEMÆRK:

Forholdsregler mod ødelæggelse af stof <A>.

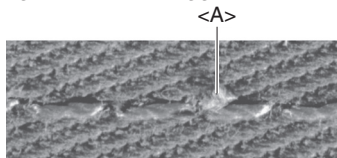

Du kan formindske risikoen for at stoffet ødelægges ved at bruge kuglenålen 130/705H SUK (str. 90) BALL POINT.

## Fjern nålen/ sæt nålen på

- <A> Fjern nålen/sæt venstre nål på  
<B> Fjern nålen/sæt højre nål på

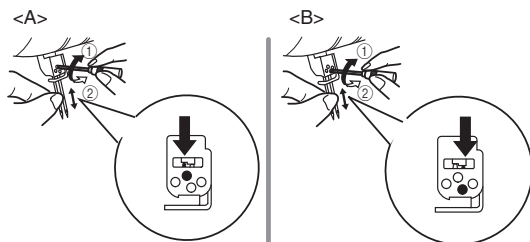

- ① Spænd ② Løsn

### Sådan fjerner du nålen:

1. Sluk for strømmen ved at sætte tænd/sluk-kontakten på "O".
2. Drej håndhjulet, så mærket på håndhjulet befinder sig ud for linjen på symaskinen. (Se KAPITEL 1 "Håndhjulets rotationsretning".)
3. Løsn nåleskruen, der hører til nålen, ved at dreje den medfølgende sekskantede skruetrækker i retning ② på figuren, og fjern nålen.

### Sådan sætter du nålen på:

1. Sluk for strømmen ved at sætte tænd/sluk-kontakten på "O".
2. Drej håndhjulet, så mærket på håndhjulet befinder sig ud for linjen på symaskinen.
3. Hold nålen, så den flade side vender væk fra dig selv, og sæt den så langt op i holderen som muligt.
4. Spænd nåleskruen ved at dreje den medfølgende sekskantede skruetrækker i retning ① på figuren.

#### BEMÆRK:

Sørg for, at nålen sættes helt op i holderen.

Når nålene er isat korrekt, vil den højre nål sidde en anelse lavere end den venstre.

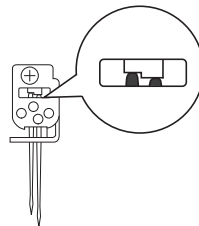

## ⚠ FORSIGTIG

Sørg altid for at slukke for strømmen til maskinen, før du fjerner en nål eller sætter en nål på.

Undgå at tabe nålen og nåleskruen ned i maskinen, da det kan ødelægge den.

# KAPITEL 2 FØR DU TRÅDER MASKINEN

## Trådstang

Hæv teleskopstangen med trådstangen til den højeste position. Sørg for at trådholderne sidder lige over spolepindene, som vist herunder.

- ① Trådholder på trådstang
- ② Spolepind
- ③ Korrekt position

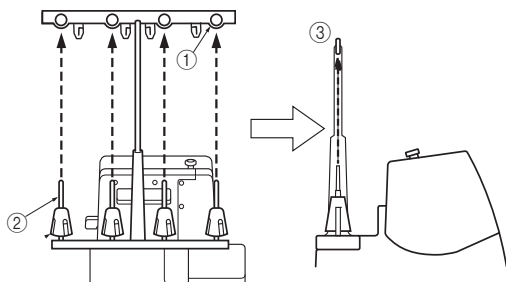

## Sådan bruger du trådspolehætten

Når du bruger små sytrådsruller, bør trådspolehætten bruges som vist herunder. Kontroller, at indhaket i trådrollen vender nedad.

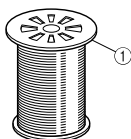

① Trådspolehætte

## Sådan bruger du trådnettet

Hvis du syr med løst spundet nylontråd, anbefaler vi, at du dækker spolen med det medfølgende trådnet for at forhindre, at tråden glider af spolen. Form nettet, så det passer til spolens facon.



## Før du tråder maskinen

1. Sæt af sikkerhedshensyn tænd/sluk-kontakten på "O".

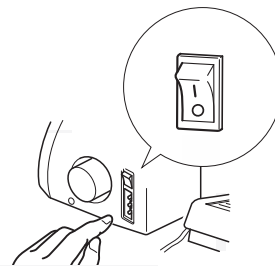

2. Løft trykfoden ved hjælp af trykfodsløfteren.

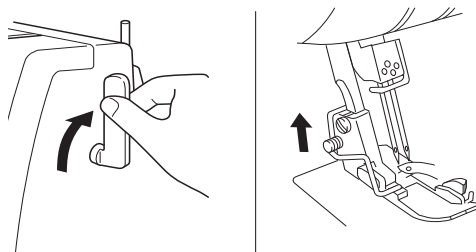

3. Drej håndhjulet, så mærket på håndhjulet <A> befinder sig ud for linjen <B> på symaskinen. (Se KAPITEL 1 "Håndhjulets rotationsretning".)

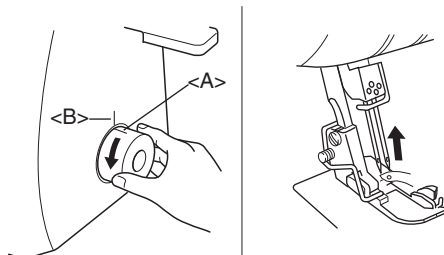



# KAPITEL 3 TRÅDNING

## ⚠️ FORSIGTIG

Sluk af hensyn til sikkerheden for maskinen inden trådning.

Symaskinen skal trådes i følgende rækkefølge.

1. Undergriber
2. Overgriber
3. Højre nål
4. Venstre nål

### Trådning af undergriberen

Før tråden i den viste rækkefølge ved at følge den blå farve og tallene ved siden af hvert trådningspunkt.

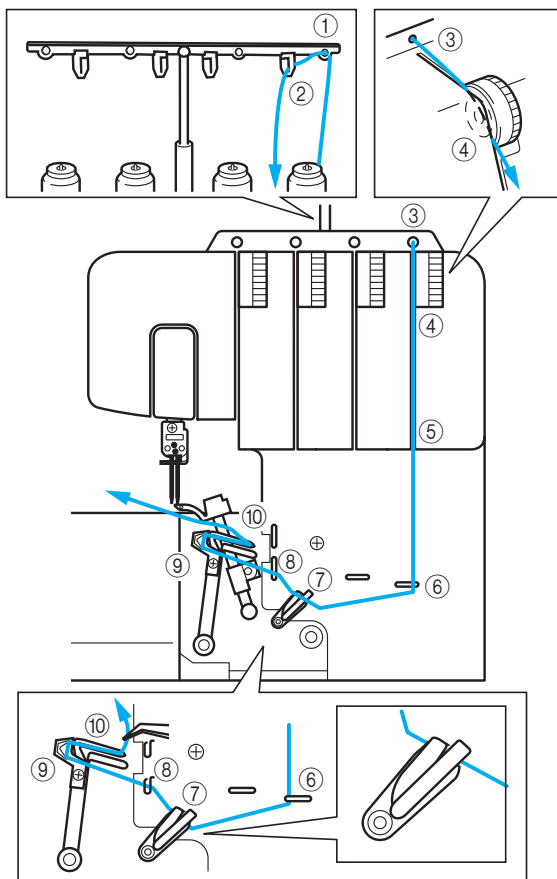

1. Åbn frontdækslet ved at skyde det til højre og trække den øverste del hen mod dig selv.
2. Træk tråden fra trådrollen, og før den lige op og gennem trådholderens bagside ① og ud gennem trådpladens forside ② på trådstangen.
3. Før tråden gennem åbningen ③ øverst på maskinen.
4. Lad tråden passere gennem trådspændingsskiven ④, dvs. kanalen ved siden af det blå trådspændingshjul.

5. Før tråden gennem kanalen og videre gennem trådningspunkterne ⑤⑥⑦⑧, der er markeret med blå på figuren. Trådningen skal ske i talrækkefølge.

**BEMÆRK:**

Sørg for at tråde begge trådløftere ⑦.

Fortsæt med "Nem trådning af undergriberen".

### Nem trådning af undergriberen

1. Skub grebet til undergriberen <A> til højre. Undergriberen <B> bevæger sig til den nedenfor viste position.

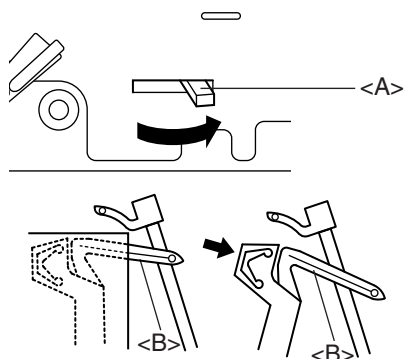

## ⚠️ FORSIGTIG

Skyd kun grebet i den retning, som pilen viser. Du kan ødelægge grebet ved at tvinge det i andre retninger.

Før du skyder grebet til siden, skal du sørge for, at nålen befinder sig i den højeste position.

2. Før tråden som vist på figuren.

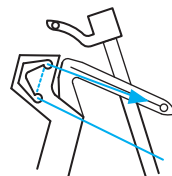

3. Før tråden igennem undergriberøjet.

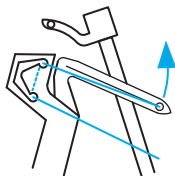

4. Drej langsomt håndhjulet, og kontroller, at griberen vender tilbage til sin udgangsposition.

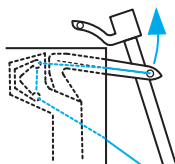

**BEMÆRK:**

*Hvis undergribertråden springer under syningen, skal du afklippe og fjerne begge nåletråde.*

*Før du igen tråder undergriberen, skal du kontrollere, at trådningen sker nøjagtigt efter diagrammets anvisninger. Maskinen kan ikke fungere korrekt, hvis trådningen ikke er udført i den rigtige rækkefølge.*

## **⚠ FORSIGTIG**

Tråd nålene, efter at over- og undergriberen er blevet trådet.

## Trådning af overgriber

Før tråden i den viste rækkefølge ved at følge den grønne farve og tallene ved siden af hvert trådningspunkt.

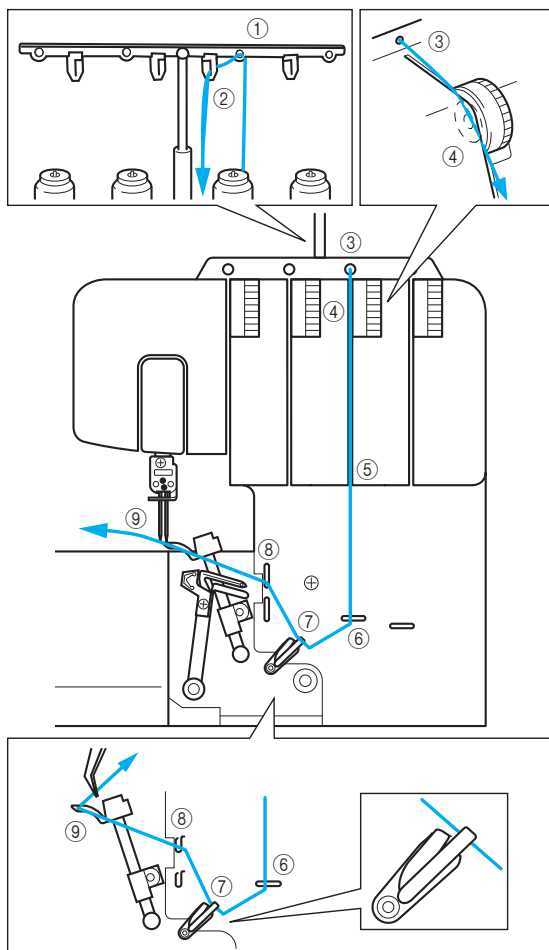

1. Åbn frontdækslet ved at skyde det til højre og trække den øverste del hen mod dig selv.
2. Træk tråden fra trådrullen, og før den lige op og gennem trådholderens bagside ① og ud gennem trådpladens forside ② på trådstangen.
3. Før tråden gennem åbningen ③ øverst på maskinen.
4. Før tråden gennem trådspændingskiven ④, dvs. kanalen ved siden af det grønne trådspændingshjul.
5. Før tråden gennem kanalen og videre gennem trådningspunkterne ⑤⑥⑦⑧, der er markeret med grønt på figuren. Trådningen skal ske i talrækkefølge.

**BEMÆRK:**

Kontroller, at kun den øverste trådløfter trådes ⑦.

6. Før tråden igennem overgriberøjet ⑨.

**BEMÆRK:**

Hvis overgribertråden springer under syningen: Dette kan skyldes, at undergribertråden er blevet fanget af overgriberen. Hvis dette sker, skal du dreje håndhjulet for at sænke overgriberen, fjerne undergribertråden fra overgriberen og tråde overgriberen igen. Du skal starte trådningen fra trådspændingskiven eller længere oppe.

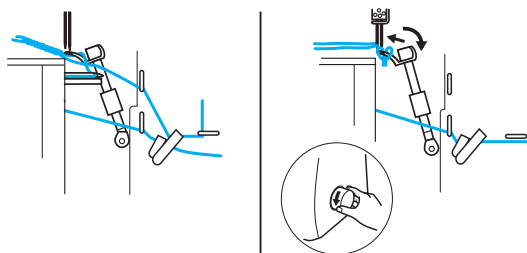

## Trådning af højre nål

Før tråden i den viste rækkefølge ved at følge den lyserøde farve og tallene ved siden af hvert trådningspunkt.

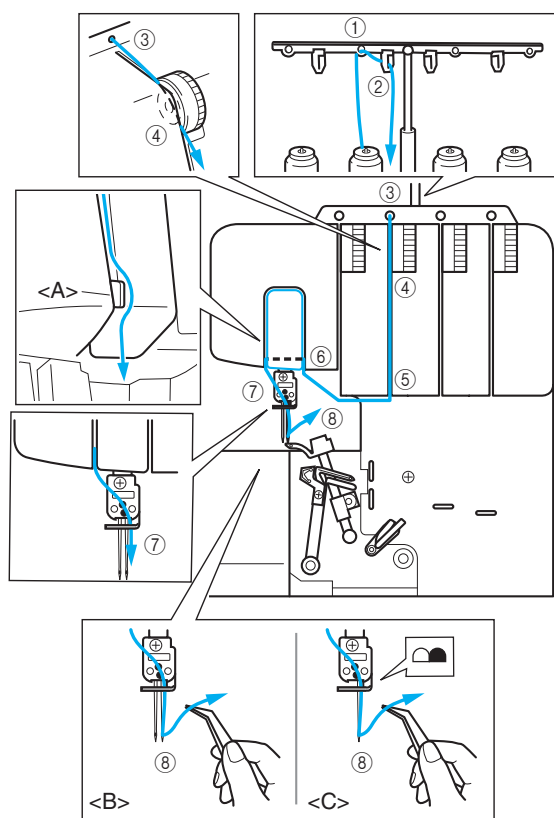

1. Træk tråden fra trådrullen, og før den lige op og gennem trådholderens bagside ① og ud gennem trådpladens forside ② på trådstangen.
2. Før tråden gennem åbningen ③ øverst på maskinen.
3. Før tråden igennem trådspændingsskiven ④, dvs. kanalen ved siden af det lyserøde trådspændingshjul.
4. Før tråden gennem kanalen og videre gennem trådningsstederne ⑤ ⑥ ⑦, der er markeret med lyserødt på figuren. Trådningen skal ske i talrækkefølge.

### BEMÆRK:

Sørg for at tråden løber på højre side af styret <A>.

5. Før tråden gennem trådføreren på nålestangen og gennem den højre nål ⑧ fra dennes forside. (<B>: to nåle/ <C>: en nål)

## Trådning af venstre nål

Før tråden i den viste rækkefølge ved at følge den gule farve og tallene ved siden af hvert trådningssted.

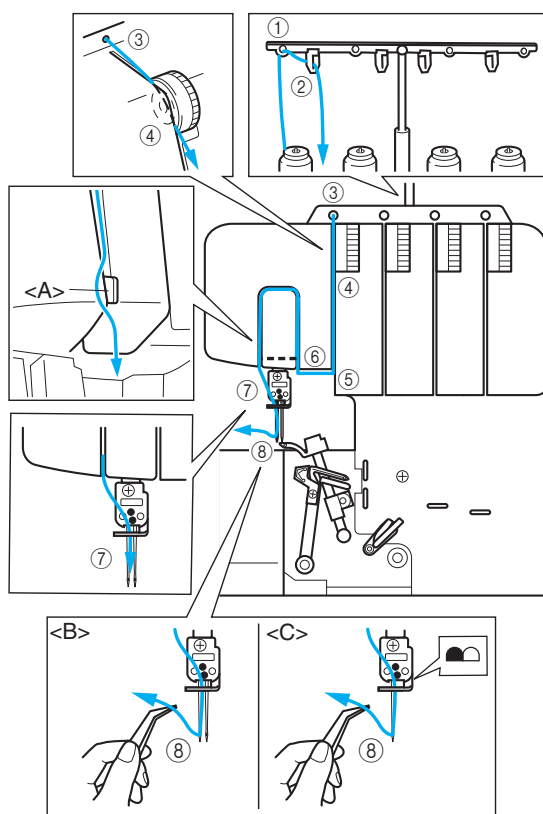

1. Træk tråden fra trådrullen, og før den lige op og gennem trådholderens bagside ① og ud gennem trådpladens forside ② på trådstangen.
2. Før tråden gennem åbningen ③ øverst på maskinen.
3. Før tråden igennem trådspændingsskiven ④, dvs. kanalen ved siden af det gule trådspændingshjul.
4. Før tråden gennem kanalen og videre gennem trådningsstederne ⑤ ⑥ ⑦, der er markeret med gult på figuren. Trådningen skal ske i talrækkefølge.

### BEMÆRK:

Sørg for at tråden løber på venstre side af styret <A>.

5. Før tråden gennem trådføreren på nålestangen og gennem den venstre nål ⑧ fra dennes forside. (<B>: to nåle/ <C>: en nål)

# KAPITEL 4

## SKEMA OVER STOFFER, TRÅDE OG NÅLE

Stof	Sting	Stinglængde (mm)	Tråd	Nål
Tynde stoffer: Georgette Kammerdug Organdi Strikstof	Almindelig overlock	2,0-3,0	Spundet #80-90 Bomuld #100 Tetron #80-100	130/705H #80
Tynde stoffer: Georgette Kammerdug Organdi Strikstof	Smal overlock/ rullesting	R-2,0	Nåletråd: Spundet #80-90 Tetron #80-100  Undergribertråd : Ulden nylontråd Spundet #80-90 Tetron #80-100	130/705H #80
Mellemtykke stoffer: Broadcloth Gabardine Serges	Almindelig overlock	2,5-3,5	Spundet #60-80 Bomuld #60-80 Tetron #60-80	130/705H #80 #90
Mellemtykke stoffer: Broadcloth	Smal overlock/ rullesting	R-2,0	Nåletråd: Spundet #60-80 Tetron #60-80  Undergribertråd : Ulden nylontråd Spundet #60-80 Tetron #60-80	130/705H #80 #90
Tunge stoffer: Tweed Denim Trikotage	Almindelig overlock	3,0-4,0	Bomuld #50-60 Spundet #60 Tetron #50-60	130/705H #90

**BEMÆRK:**

*Dekorationstråd vil fungere bedst i overgriberen ved syning af modetøj.*

# KAPITEL 5

## SYNING

### Valg af stingtype

Vælg den ønskede stingtype, før du starter syningen. Denne symaskine kan sy med fem forskellige sting ved at følge nedenstående trin:

#### 4-tråds overlocksting

Brug alle fire tråde og de to nåle til at sy en firtråds overlocksøm.

Anvendelse: Giver en kraftig søm. Ideel til syning af trikotage og vævede stoffer.

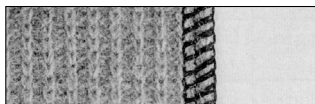

#### 3-tråds overlocksting 5 mm

Brug tre tråde og venstre nål til at sy en 5 mm bred søm.

Anvendelse: Til overlocksting på dragter, bluser, bukser osv. Ideel til mellemtynke og kraftige stoffer.

**BEMÆRK:**

Fjern den højre nål, når du skal sy disse overlocksting.

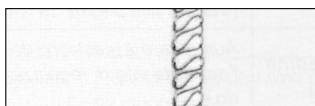

#### 3-tråds overlocksting 2,8 mm

Brug tre tråde og højre nål til at frembringe en 2,8 mm bred søm.

Anvendelse: Til overlocksting på dragter, bluser, bukser osv. Ideel til tynde og mellemtynke stoffer.

**BEMÆRK:**

Fjern den venstre nål ved syning af disse overlocksting.

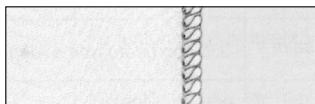

### Smalle overlocksting 2,0 mm og

#### rullesøm 2,0 mm

Bruges som dekorationssøm eller til afslutninger. Få flere oplysninger i afsnittet "Smalle overlocksting/rullesøm" i dette kapitel.

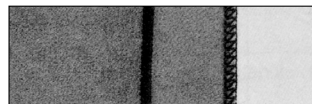

**BEMÆRK:**

Til maskinen fås valgfrie trykfødder som tilbehør, som giver dig endnu flere stingmuligheder. Se KAPITEL 8 for at få flere oplysninger.

### Prøvesyning

Lav en prøve, før du starter den egentlige syning.

1. Sæt alle trådspændinger på "4".
2. Tråd maskinen, og træk alle tråde ca. 15 cm ud fra bagsiden, og læg dem bag trykfoden.

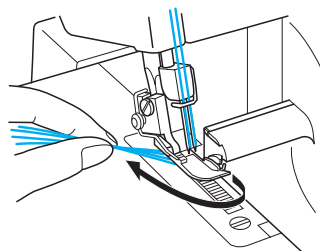

3. Placer en stofrest under trykfoden.

**BEMÆRK:**

Løft altid trykfoden, før du lægger stoffet under den. Du kan ikke starte syningen ved kun at trække stoffet under foden uden at have løftet trykfoden.

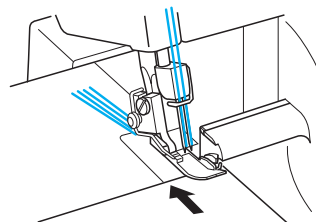

4. Hold alle trådene med venstre hånd, drej håndhjulet langsomt rundt et par gange mod dig selv, og se efter, om trådene vikles ind i hinanden, før du træder på fodpedalen for at starte syningen.

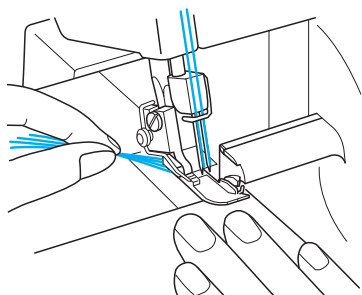

## Sådan laver du en sykæde

Når du har foretaget en prøvesyning, skal du blive ved med at træde let på fodpedalen for at lave en sykæde på ca. 10 cm. Trådene vil automatisk danne denne sykæde.

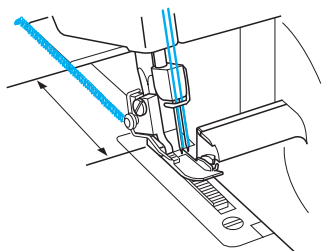

### BEMÆRK:

Hvis trådspændingerne ikke er korrekt indstillet, vil sykæden blive uens. Hvis dette forekommer, skal du trække let i trådene. Kontroller, om trådningen er sket korrekt, og juster trådspændingen, så sykæden bliver ens. (Se KAPITEL 1 "Trådspændingshjul".)

## Start med at sy

1. Tråd maskinen, og træk alle tråde ca. 15 cm ud fra bagsiden, og læg dem bag trykfoden.

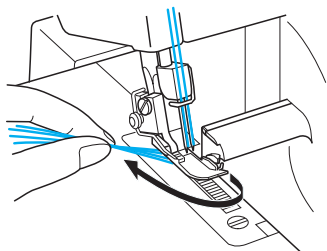

2. Løft trykfoden, og placer stoffet under trykfoden, før du starter syningen. Sy langsomt et par sting ved at dreje håndhjulet.
3. Stoffet føres automatisk frem. Du behøver kun at styre det i den rigtige retning.

4. Kontroller stingene (sykæden), for at se om de er ens. Hvis sykæden er uens, skal du igen kontrollere, at maskinen er trådet rigtigt i den korrekte rækkefølge.
5. Brug sømlinealen for at opnå en ensartet afskæring af stofsømmene. Skalaen på sømlinealen svarer til 9,5, 12,7, 15,9 og 25,4 mm, når stingbreddehjulet er indstillet til "5".

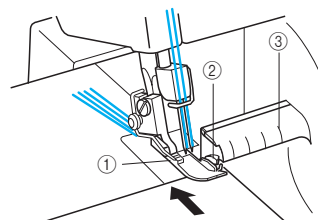

① Trykfod ② Overkniv ③ Sømlineal

## Sådan fjerner du stoffet

Når du er færdig med at sy, skal du fortsætte med at lade maskinen køre, så der fremkommer en sykæde. Afklip sykæden, når den er blevet 5 cm lang. Træk forsigtigt i tråden, hvis kæden ikke er lang nok.

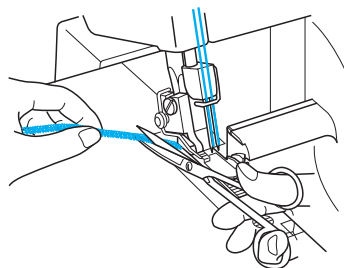

## Fæstning af sykæden

Der findes to metoder til at fæste sykæden.

### Fremgangsmåde 1

Brug maskinen til at fæstne kæden ved begyndelsen og slutningen af en søm.

#### Ved begyndelsen af en søm

1. Sy et par sting efter at have lavet en kæde på 5 cm.
2. Stands maskinen, og løft trykfoden.
3. Placer sykæden under trykfoden, og sy hen over den ved at trække den imod dig.
4. Når du har syet par sting, skal du skære den ekstra sykæde af med kniven, som vist på figuren.

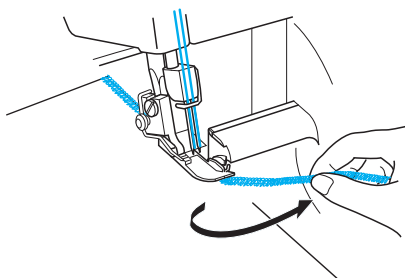

#### Ved slutningen af en søm

1. Ved slutningen af en søm skal du sy et sting ud over kanten på stoffet, før du standser maskinen.

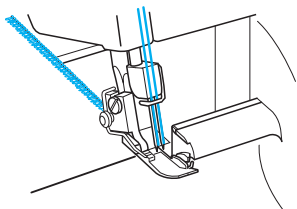

2. Løft trykfoden og nålene, og vend stoffet om.

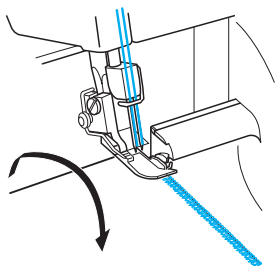

3. Sænk nålene og placer trykfoden på det sted, de befandt sig før.
4. Sy hen over sømmen, idet du passer på ikke at skære sømmen af med kniven.
5. Hæft enderne som vist på figuren, når du har syet et par sting.

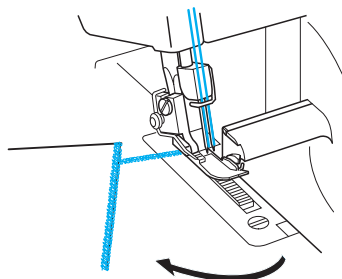

6. Klip trådene af med en saks.

### Fremgangsmåde 2

Brug denne metode til både at fæstne sykæden ved begyndelsen og slutningen af en søm.

1. Slå en knude på kædens løse ender.

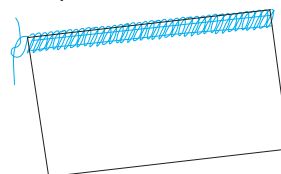

2. Brug en synål med stort øje til at indsætte kæden i sømmen.

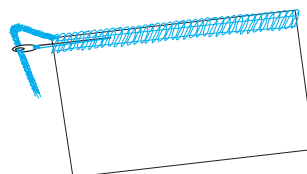

3. Fastgør kæden med en dråbe stoflim, og skær overskydende sting af, når limen er tør.

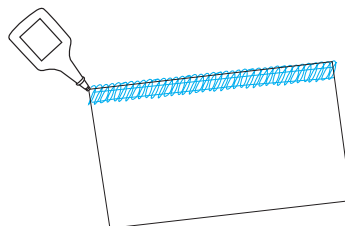



## Hvis trådene springer under syningen

Fjern stoffet, og tråd maskinen igen i korrekt rækkefølge: undergriber, overgriber, højre nål og til sidst venstre nål (se KAPITEL 3 "Trådning" om at tråde på ny). Anbring stoffet under trykfoden igen, og sy 3-5 cm hen over de forrige sting.

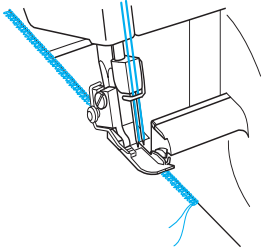

## ! FORSIGTIG

Sy ikke hen over knappenåle, da du kan risikere, at det ødelægger knivene og nålene.

## Syning af tynde stoffer

1. Indstil trykfodstrykket for at forhindre at stoffet bølger og for at kunne lave kurveformede syninger. (Se KAPITEL 1 "Indstilling af trykfodstrykket".)
2. Løsn trådspændingen, men husk, at hvis trådspændingen er for løs, kan du risikere, der kommer huller i sømmen og at tråden springer.

## Smalle overlocksting/rullesøm

Smalle overlocksting og rullesøm bruges til dekoration på tynde til mellemtynke stoffer. De bruges ofte til afslutning på kanten på stoffet. Stingene kan sys ved at fjerne den venstre nål og bruge 3-tråds overlocksting.

### Vejledning til syning af smalle overlocksting/rullesøm

## ! FORSIGTIG

Sluk for maskinens tænd/sluk-kontakt, før du fjerner en nål eller sætter en nål på.

1. Fjern venstre nål.

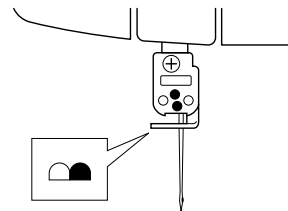

### BEMÆRK:

Se KAPITEL 4 for at få oplysninger om anbefalet tråd og nål i "Stoffer til syning og skema over tråde og nåle".

2. Tråd maskinen til 3-tråds overlocksting, brug den højre nål.
3. Afmonter stingfingern <A>.
  - ① Løft trykfodsløfteren.
  - ② Træk alle tråde bagud.
  - ③ Kontroller, at tråden ikke længere er viklet rundt om stingfingern.
  - ④ Åbn frontdækslet.
  - ⑤ Drej håndhjulet, indtil overgriberen er i laveste position.
  - ⑥ Træk stingfingern til højre, og fjern den.

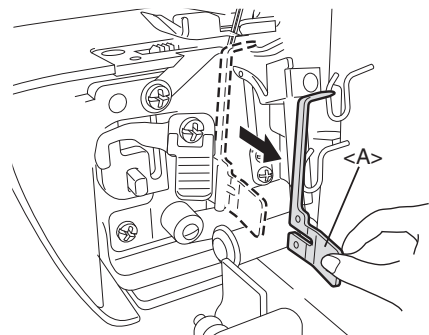

Stingfingeren <A> kan opbevares i frontdækslet.

[Produktkode: 884-B02]

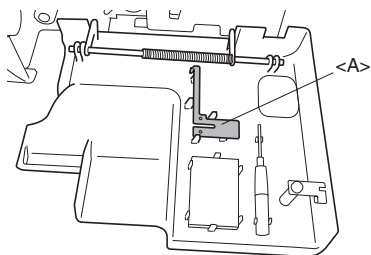

[Produktkode: 884-B03]

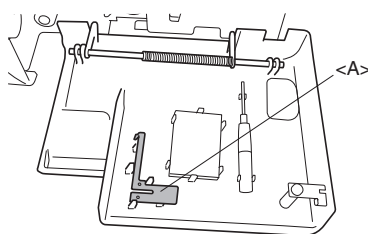

\* Produktkoden vises på maskinens typeskilt.

**BEMÆRK:**

Sørg for at genmontere stingfingeren ved syning af almindelige overlocksting.

4. Sæt stingbreddehjulet i "R"-position.

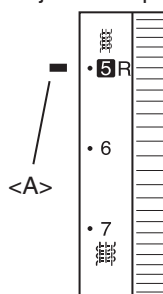

<A> Mærke for valgt indstilling

5. Juster stinglængden.

Flyt stinglængdehjulet fra "R"- til "2"-position (til smalle overlocksting: "R" til "2" - for rulsesøm: "R").

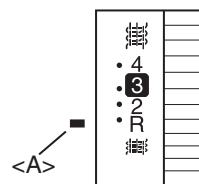

<A> Mærke for valgt indstilling

## Skemaoversigt for smalle overløcksting/rullesøm

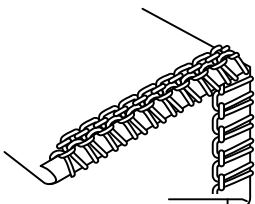
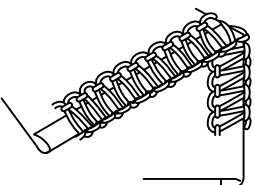
	Rullesøm	Smalle overløcksting
Stingtype	Stoffets bagside  Stoffets forside	Stoffets bagside  Stoffets forside
Stoftyper	Se KAPITEL 4 "Stoffer til syning og skema over tråde og nåle".	Se KAPITEL 4 "Stoffer til syning og skema over tråde og nåle".
Nåletråd	Se KAPITEL 4 "Stoffer til syning og skema over tråde og nåle".	Se KAPITEL 4 "Stoffer til syning og skema over tråde og nåle".
Overgribertråd	Se KAPITEL 4 "Stoffer til syning og skema over tråde og nåle".	Se KAPITEL 4 "Stoffer til syning og skema over tråde og nåle".
Undergribertråd	Se KAPITEL 4 "Stoffer til syning og skema over tråde og nåle".	Se KAPITEL 4 "Stoffer til syning og skema over tråde og nåle".
Stinglængde	R (R-2,0)	R (R-2,0)
Stingbredde	R (R-6)	R (R-6)
Stingfinger	Fjernet	Fjernet
Trådspænding	Tynde stoffer      Til mellemtykke stoffer	Til tynde stoffer      Til mellemtykke stoffer
Nåletråd	4 (3 - 5)              5 (4 - 6)	4 (3 - 5)              5 (4 - 6)
Overgribertråd	5 (4 - 6)              5 (4 - 6)	5 (4 - 6)              6 (5 - 7)
Undergribertråd	7 (6 - 8)              7 (6 - 8)	5 (4 - 6)              6 (5 - 7)

# KAPITEL 6

## FEJLFINDING

Denne symaskine er designet til at fungere problemfrit. I skemaet kan du dog finde løsninger på de problemer, som kan opstå, hvis de grundlæggende indstillinger ikke er foretaget korrekt.

Problem	Årsag	Afhjælpning
1. Stoffet føres ikke frem	Trykfodstrykket er for lavt	Drej justeringsskruen til trykfodstrykket med uret for at øge trykket. (Se side 9.)
2. Nålene knækker	1. Nålene er bøjede, eller nålespidserne er sløve	Udskift nålene. (Se side 13.)
	2. Nålene forkert påsæt	Monter nålene korrekt. (Se side 13.)
	3. Maskinen trækker for hårdt i stoffet	Træk ikke i stoffet under syningen.
3. Trådene springer	1. Maskinen er ikke korrekt trådet	Tråd maskinen korrekt. (Se side 15-18.)
	2. Trådene filtrer sammen	Kontroller spolepinden, trådholderne osv. og fjern den filtrerede tråd.
	3. Trådspændingen er for stram	Juster trådspændingen. (Se side 10-12.)
	4. Nålene er forkert påsæt	Monter nålene korrekt. (Se side 13.)
	5. Der er brugt en forkert nåletype	Brug en korrekt nål. 130/705H anbefales (Se side 13.)
4. Sting springes over	1. Nålen er bøjet, eller nålespidsen er sløv	Udskift nålene. (Se side 13.)
	2. Nålen er forkert isat	Monter nålen korrekt. (Se side 13.)
	3. Der er brugt en forkert nåletype	Brug en korrekt nål. 130/705H anbefales (Se side 13.)
	4. Maskinen er ikke korrekt trådet	Tråd maskinen korrekt. (Se side 15-18.)
	5. Trykfodstrykket er for lavt	Drej justeringsskruen til trykfodstrykket med uret for at øge trykket. (Se side 9.)
5. Uensartede sting	Trådspændingerne er ikke indstillet korrekt	Juster trådspændingen. (Se side 10-12.)
6. Stoffet rynker	1. Trådspændingen er for stram	Reducer trådspændingen ved syning i lette eller tynde stoffer. (Se side 10-12.)
	2. Maskinen er ikke trådet korrekt eller trådene filtrer	Tråd maskinen korrekt. (Se side 15-18.)

# KAPITEL 7 VEDLIGEHOELDELSE

## Rengøring

### ⚠ FORSIGTIG

Sluk for maskinen, før du påbegynder rengøringen af den.

Drej håndhjulet, så du placerer nålene i laveste position.

Brug jævnligt den medfølgende børste til at fjerne støv samt stof- og trådrester.

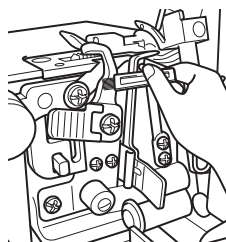

## Smøring

Smør regelmæssigt maskinens bevægelige dele (markeret med pile) for at opnå en så god og lydløs drift af symaskinen som muligt.

### ⚠ FORSIGTIG

Sluk maskinen, før du åbner frontdækslet for at smøre den.

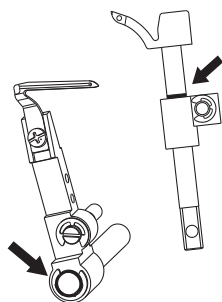

#### BEMÆRK:

Sørg for at smøre din maskine, før du tager den i brug.

Tør altid fnug af maskinen før smøring.

Ved normalt brug skal maskinen smøres en eller to gange om måneden. Hvis maskinen bruges oftere, skal den smøres en gang om ugen.

# KAPITEL 8 KORT OM VALGFRIE TRYKFØDDER

## ⚠️ FORSIGTIG

Sluk for maskinen, når du skifter trykfod.

### Blindstingsfod

#### Anvendelser

En blindstingsfod (flerfunktionsfod) gør det muligt at sy blindsting og overlocke på samme tid. Den er ideel til syning af opslag, oplægning, lommer og sømning af kjoler osv.

Føringen på denne fod er også nyttig, når du syr specialsømme som fladlock, biselæg og andre dekorative sømme.

#### Syning med blindsting

Syning med blindsømme bruges til at lave usynlige sømme på beklædningsgenstande eller håndarbejde. Brug det til at sømme bukser, kjoler eller gardiner.

#### Anbefalede indstillinger:

- Stingbredde: 5 mm
- Stinglængde: 3 - 4 mm
- Trådspænding: Let slækket (0-2)
- Overgriberens trådspænding: Let tilspændt (5-7)
- Undergriberens trådspænding: Let slækket (2-4)

#### Fremgangsmåde

1. Påsæt blindstingsfoden (se KAPITEL 1 "Påsætning og aftagning af trykfoden").
2. Indstil maskinen til 3-tråds overlocksting med én nål i venstre position. Fjern den højre nål.
3. Vend vrangen ud på stoffet, fold stoffet først en gang og derpå tilbage til den ønskede bredde, som vist på figuren.

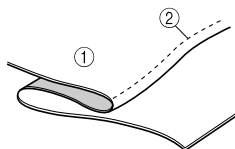

- ① Vrangside
- ② Her syr nålen

Hvis du stryger det foldede stof inden syningen, bliver det nemmere at have med gøre.

4. Drej håndhjulet, så mærket på håndhjulet befinder sig ud for linjen på symaskinen (se KAPITEL 1 "Håndhjulets rotationsretning").

5. Løft trykfodsløfteren, og isæt stoffet med foldekanten til venstre på en sådan måde, at nålen kun går igennem foldekanten, når du syr.
6. Løft trykfodsløfteren, og juster føringen efter foldekanten.
7. Juster trykfodens føringssposition med justeringsskruen, således at nålen akkurat berører folden i stoffet. I dette tilfælde bestemmer stoftykkelsen indstillingen. Ved at dreje skruen fremad (imod dig selv), bevæger føringen sig til højre. Ved at dreje skruen baglæns (væk fra dig selv), bevæger føringen sig til venstre.

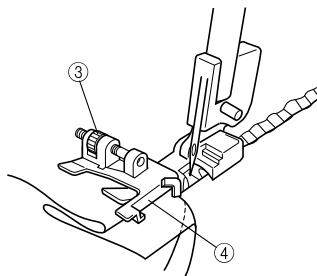

- ③ Stilleskruen
- ④ Føring

Juster føringens position ved at anvende et stykke af samme stof, som du brugte til prøvesyningen.

8. Fold stoffet med hånden mens du syr, således at nålen netop fanger kanten på folden.
9. Åbn stoffet som vist på figuren.

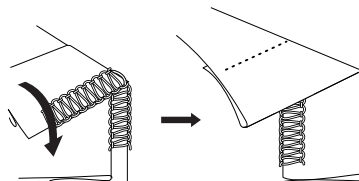

Du opnår det bedste resultat ved at bruge en tynd tråd i en farve, der passer til stoffet. Når syningen er korrekt udført, vil sømmen være næsten usynlig på stoffets retside.

#### Fladlockssyning

Fladlocksting bruges fortrinsvis som dekoration. Den resulterende søm kan enten ligne en stige eller bestå af små, parallelle linjer, når stoffet strækkes fladt ud.

#### Anbefalede indstillinger:

- Stingbredde: 5 mm
- Stinglængde: 2 - 4 mm
- Trådspænding: 0-3
- Overgriberens trådspænding: 2-5
- Undergriberens trådspænding: 6-9

### Fremgangsmåde

1. Påsæt blindstingsfoden (se KAPITEL 1 "Påsætning og aftagning af trykfoden").
2. Indstil maskinen til 3-tråds overlocksting med én nål i venstre position. Fjern den højre nål.
3. Fold stoffet som vist på figuren.

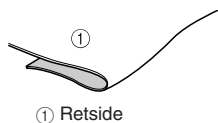

① Retside

4. Drej håndhjulet, så mærket på håndhjulet befinder sig ud for linjen på symaskinen (se KAPITEL 1 "Håndhjulets rotationsretning").
5. Løft trykfodsløfteren, og isæt stoffet med foldekanten på en sådan måde, at nålen kun stikker igennem folden.
6. Sænk trykfodsløfteren, og juster føringen efter foldekanten.
7. Juster trykfodens føringsposition med stilleskruen, således at nålen stikker 2,5 til 3,0 mm ned inden i stoffets foldekant, hvorved nogle af nogle af sømmene kastes over kanten.

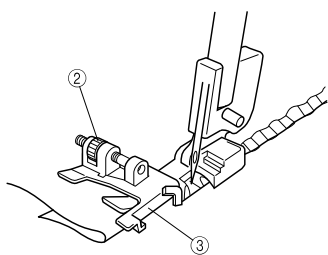

② Stilleskrue  
③ Føring

Når du drejer skruen fremad, bevæger føringen sig til højre. Når du drejer skruen bagud, bevæger føringen sig til venstre.

Du kan justere føringens position ved at bruge en stofrest af samme stoftype til en prøvesyning.

8. Hold stofstykkerne sammen, mens du syr langs folden med konstant hastighed.

9. Når syningen er færdig, skal du trække stoffet åbent (fladt).

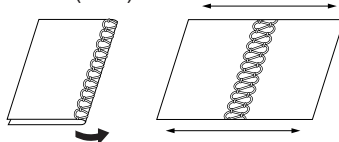

Begge sømme kan bruges på stoffets retside. Ved sammensyning af stoffets vrangsider, vil overgibertråden ses på retsiden, når du strækker stoffet fladt ud. Ved sammensyning af stoffets retsider, vil overgibertråden ses på retsiden, når du strækker stoffet fladt ud.

### BEMÆRK:

Metoden er ikke egnet til tynde stoffer.

### Syning af biselæg

Biselæg danner en rund kant til formning og dekoration af dine syprojekter. Hvis du sætter en tråd i kontrastfarve i overgiberen, giver det en god effekt.

Hvis stoffet er tyndt, er det en god ide at vælge en tynd tråd, som løber glat.

### Fremgangsmåde

1. Påsæt blindstingsfoden (se KAPITEL 1 "Påsætning og aftagning af trykfoden").
2. Indstil symaskinen til smalle overlocksting. (Se KAPITEL 5 "Smalle overlocksting/rullesøm".)
3. Tegn to parallelle linjer på stoffet med stofkridt på det sted, hvor lægget skal placeres. Fold stoffet langs med linjerne og pres det let med et strygejern.

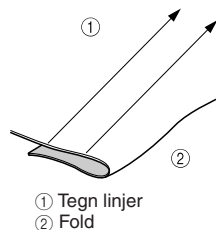

① Tegn linjer  
② Fold

4. Drej håndhjulet, så mærket på håndhjulet befinder sig ud for linjen på symaskinen (se KAPITEL 1 "Håndhjulets rotationsretning").
5. Løft trykfodsløfteren, og isæt stoffet med foldekanten på en sådan måde, at nålen kun stikker igennem den foldede kant.
6. Løft trykfodsløfteren, og juster føringen efter foldekanten.
7. Ret blindstingsfodens føring ind efter linjen på højre side af stingfingern. Når skruen drejes fremad, vil føringen bevæge sig til højre. Når du drejer skruen bagud, vil føringen bevæge sig til venstre.

8. Ret folden ind efter føringen, og isæt stoffet ved nålens placering.

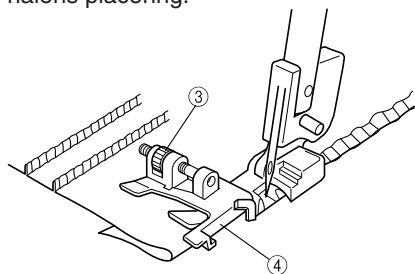

- ③ Stilleskrue  
④ Førings

9. Før stoffolden, så syningen sker midt mellem nålen og overkniven.  
10. Fortsæt med at sy, indtil alle tegnede linjer er blevet syet.

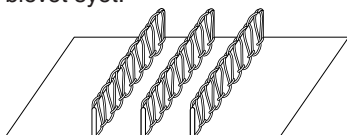

Ret mindre fejl til i hånden.

## Båndfod

### Anvendelser

Ved hjælp af båndfoden kan du påsy bånd og elastikker med en smuk stikning.

- Du kan påsætte bånd og elastikker, der er mellem 6 og 12 mm brede.
- Påsyning af bånd er meget anvendeligt ved forstærkning på strækstoffer, f.eks. på skulderen af et en strikbluse. Påsætning af elastikker er desuden egnet til syning af opslag, halsudskæringer osv.

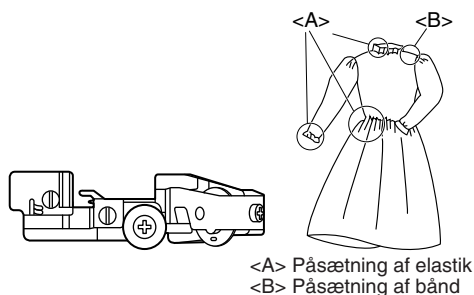

### Maskinindstilling (stingtype):

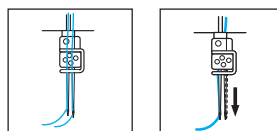

- 2-nåls 4-tråds-overlock
- 1-nåls 3-tråds-overlock (Begge nåle kan bruges.)

### Sådan indstilles maskinen til elastik/bånd

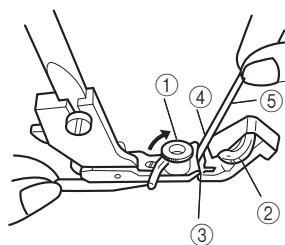

1. Sæt båndfoden på (se KAPITEL 1 "Påsætning og aftagning af trykfoden").
2. Løft trykfodsløfteren.
3. Drej håndhjulet, så mærket på håndhjulet befinder sig ud for linjen på symaskinen (se KAPITEL 1 "Håndhjulets rotationsretning").
4. Vip båndstyret op ①, og indstil derefter trykjusteringshjulet ② til "0".
5. Før båndet eller elastikken ⑤ gennem slidsen ③.
6. Før båndet eller elastikken ⑤ gennem slidsen ③, således at båndets/elastikkens højreside sidder langs med styret ④.
7. Vip båndstyret ned ①, således at det kommer til at sidde på venstre side af båndet/elastikken.

### Prøvesyning

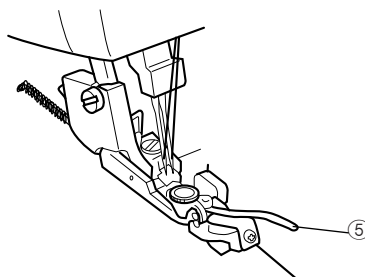

1. Løft trykfodsløfteren.
2. Isæt stoffet, så dets kant er i kontakt med bladet.
3. Sænk trykfodsløfteren.
4. Indstil stingbreddehjulet på "5".



5. Indstil stinglængdehjulet.
  - Bånd: mellem "3" og "4"
  - Elastik: "4"
6. Indstil trykjusteringshjulet ②
  - til "0", når du påsyer bånd.
  - til en passende indstilling, der vil trække elastikken sammen

**BEMÆRK:**

*Jo højere tal, jo mere trækkes elastikken sammen.*

7. Lav en prøvesyning, og juster trådspændingerne.  
Eksempel på en korrekt syet søm:

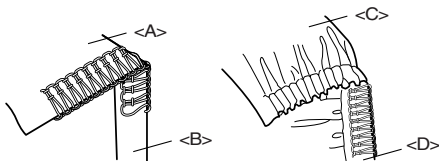

- <A> Retside
- <B> Bånd
- <C> Retside
- <D> Elastik

**BEMÆRK:**

*Trådspændingerne er de samme som til normal kantsyning, når du syr med bånd.*

*Det anbefales, at du syr med en strammere trådspænding for under- og overgriberen for at opnå et smukt resultat.*

*Det anbefales at lave en prøvesyning for hver stof- og trådtype, da rynkningen af elastikken afhænger af disse.*

## Perleisyningsfod

### Anvendelser

Perleisyningsfoden bruges til at påsætte perlerækker på stof. Den er nyttig, når du vil dekorere gardiner, duge, kjoler osv. Du kan anvende perler med en diameter på 3-5 mm.

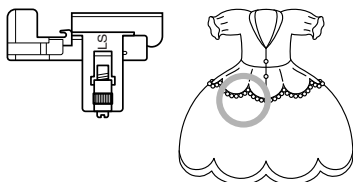

### Forberedelse

1. Træk kniven tilbage (se KAPITEL 1 "Tilbagetrækning af kniven").
2. Sæt perleisyningsfoden på (se KAPITEL 1 "Påsætning og aftagning af trykfoden").
3. Indstil maskinen til 3-tråds overlocksting med én nål i venstre position. Fjern den højre nål.

### Sådan indstiller du maskinen

1. Indstil stinglængden ifølge de viste længder på <A> og <B>. For eksempel betyder en stinglængde på 4 mm, at der er 4 mm mellem <A> og <B>.

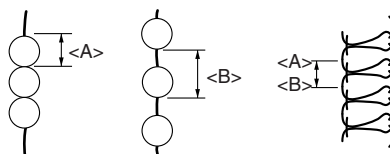

2. Indstil stingbredden til 3-5 mm.
3. Juster trådspændingerne som følger:  
Nåletråd: let slækket  
Overgribertråd: let slækket  
Undergribertråd: let strammet

### Sådan placeres stoffet og perlen

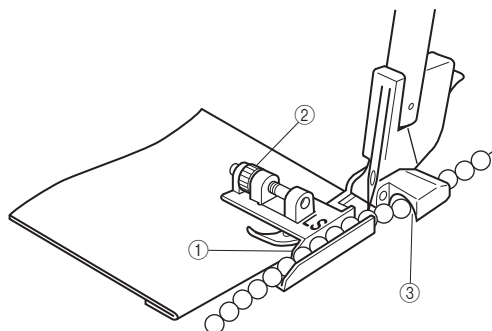
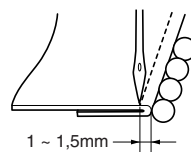

1. Fold stoffet som ønsket til perleisyningen.
2. Placer stoffet på det sted, hvor nålen rammer, imens du sørger for at foldekanten rettes ind efter føringen ①.
3. Brug skruen ② til at justere spillerummet mellem foldekanten og nålen, så den er mellem 1 og 1,5 mm.
4. Placer perlen i føringen, men lige før røret på føringen ③.

### Prøvesyning

1. Sy ved at dreje på håndhjulet, indtil perlen har passeret røret.
2. Sy langsomt, imens du bruger hånden til at føre perlen og stoffet.
3. Fæstn trådenderne både før og efter perlen.

**BEMÆRK:**

*Trådspændingen kan nemt blive for løs for især ved små perler. Træk den bevægelige stingtunge tilbage for en optimal perleisyning.*

## Tittekanthod

### Anvendelser

Du kan få en tittekanthod på stofkanterne ved at bruge denne trykfod. Tittekanthoder bruges til dekoration af tøj (pyjamas, sportstøj), møbelbetræk, puder, tasker osv.

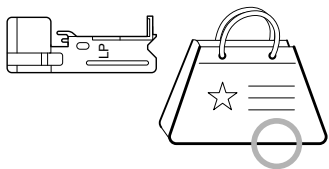

### Forberedelse

Påsæt tittekanthoden (se KAPITEL 1 "Påsætning og aftagning af trykfoden").

### Maskinindstilling (stingtype):

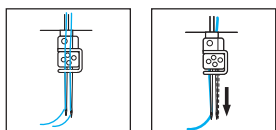

- 2-nåls 4-tråds-overlock
- 1-nåls 3-tråds-overlock (fjern den højre nål)

### Sådan indstiller du maskinen

1. Indstil stinglængden til 3 mm. (standardposition)
2. Indstil stingbredden til 5-6 mm
3. Juster trådspændingen til almindelige overlocksting (se KAPITEL 5 "Valg af stingtype").

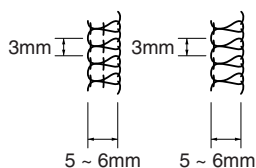

### Sådan placeres stoffet og kantbåndet

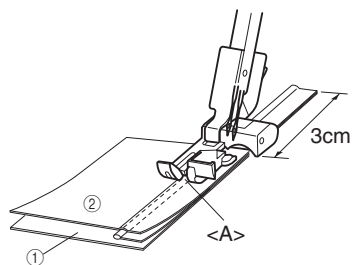

① Retside ② Vrangsider

1. Læg kantbåndet mellem to stykker stof, og juster begge stofkanter som vist på figuren. Start med at lægge 3 cm kantbånd oven over stoffet. (Ved vrangen på stoffet udad.)
2. Placer stoffet og kantbåndet under trykfoden, og anbring kantbåndet i rillen <A> på tittekanthoden og begynd at sy.

### Start med at sy

1. Brug hænderne til omhyggeligt at føre stoffet og kantbåndet under syningen.
2. Vend stoffet om, når du er færdig med at sy.

#### BEMÆRK:

Start med at ri kantbåndet på stoffet, så det er nemmere at arbejde med.

Det kan være vanskeligt at sy kanter på i rette vinkler.

Hvis kantbåndet er bredt, skal du afskære det overskydende under syningen.

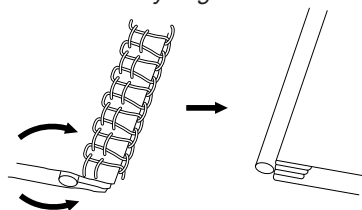

## Rynkefod

### Anvendelser

Du kan rynke stoffet flot ved at bruge rynkefoden på forskellige klædningsstykker og håndarbejde.

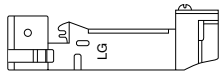

### Forberedelse

Påsæt rynkefoden (se KAPITEL 1 "Påsætning og aftagning af trykfoden").

### Maskinindstilling (stingtype):

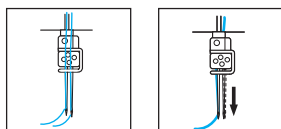

- 2-nåls 4-tråds-overlock
- 1-nåls 3-tråds-overlock (begge nåle kan bruges)

### Sådan placerer du stoffet

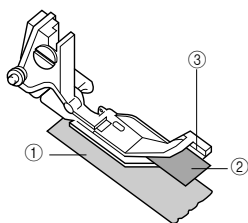

① Retside    ② Vrangside

1. Løft trykfodsløfteren.
2. Drej håndhjulet, så mærket på håndhjulet befinder sig ud for linjen på symaskinen (se KAPITEL 1 "Håndhjulets rotationsretning").
3. Placer den underste del af stoffet (den del af stoffet, som skal rynkes, ① under føringen ③ præcis under nålen).
4. Placer den øverste del af stoffet ② mellem rynkefoden og føringen ③ oven på den underste del af stoffet ①.
5. Sænk trykfodsløfteren.

## Prøvesyning

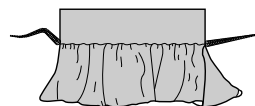

1. Indstil stinglængden til 3 mm.
2. Indstil differentialetransporten til 2.
3. Indstil stingbredden til 5 mm.
4. Juster de andre indstillinger til de samme som anvendes ved normale overlocksting.
5. Sy stoffet, imens du retter stoffet ind efter føringen ③.
  - Juster rynkernes størrelse ved at indstille stinglængden mellem 2 og 5 mm.
  - Juster mængden af stof, som rynkes, ved at indstille differentialetransporten på mellem 1,0 og 2,0.

### BEMÆRK:

Undgå at strække eller trække i stoffet.

# SPECIFIKATIONER

## Specifikationer

### Anvendelse

Lette til kraftige stoffer

### Syhastighed

Maks 1.300 sting pr. minut

### Stingbredde

2,3 mm til 7 mm

### Stingbredde (kast)

2 mm til 4 mm

### Nåleholderens bevægelsesfelt

25 mm

### Trykfod

Valgfri

### Trykfodsløfter

5 mm til 6 mm

### Nål

130/705H

### Antal nåle og tråde

Variabel 3/4 tråde

To nåle eller enkelt nål

### Maskinens nettovægt

5,6 kg

### Maskinens mål

33,5 cm (L) x 29,6 cm (H) x 28,2 cm (B)

Nålsæt 130/705H.

#80 (2)

#90 (2)



# VIKTIGE SIKKERHETSINSTRUKSJONER

Du skal alltid følge de alminnelige sikkerhetsforskrifter når du bruker symaskinen. Se følgende forskrifter. Les alle instruksene før du bruker denne maskinen.

## ⚠️ FARE

### Slik reduserer du risikoen for elektrisk støt.

Symaskinen bør aldri etterlates uten oppsyn med støpselet i stikkkontakten. Ta alltid støpselet ut av den elektriske kontakten umiddelbart etter bruk og før rengjøring.

## ⚠️ ADVARSEL

### For å minske risikoen for forbrenninger, brann, elektrisk støt eller personskade.

1. Maskinen må ikke anvendes som leketøy for barn. Vær ekstra oppmerksom når symaskinen brukes av eller i nærheten av barn.
2. Bruk kun symaskinen til det den er beregnet til, som beskrevet i denne veiledning. Bruk kun tilbehør som er anbefalt av produsenten som beskrevet i denne veiledning.
3. Bruk aldri symaskinen hvis dens ledning eller støpsel er skade, hvis den ikke fungerer korrekt, hvis den har vært mistet i gulvet, er skadet eller har vært under vann. Returner symaskinen til den nærmeste autoriserte forhandler eller servicesenter til inspeksjon, reparasjon, elektrisk eller mekanisk justering.
4. Bruk aldri symaskinen når ventilasjonsåpningene er blokkert. Hold ventilasjonsåpningene på symaskinen og fotpedalen fri for opphopninger av lo, støv og stoffrester.
5. Ikke putt eller mist gjenstander i noen av maskinens åpninger.
6. Kun til innendørs bruk.
7. Bruk ikke maskinen i nærheten av steder der det anvendes aerosol/sprayprodukter, eller hvis det gis til en person i nærheten.
8. For å koble maskinen fra strømforsyningen, skal du sette på/av-bryteren på "O", som angitt at den er slukket og deretter fjerne støpselet fra kontakten.
9. Trekk ikke støpselet ut ved å trekke i ledningen. Hold om støpselet, ikke ledningen, når du trekker det ut.
10. Hold ledningene vekk fra alle bevegelige deler. Det skal tas spesielle hensyn til området omkring symaskinens nål.
11. Bruk alltid den korrekte stingplate. En feil stingplate kan få nålen til å brekke.
12. Bruk ikke en nål, som er bøyd.
13. Unngå å skyve eller trekke i stoffet under syingen. Dette kan bøye nålen og få den til å brekke.
14. Slå av maskinen ved å sette på/av-knappen på "O" når du foretar justeringer i nåleområdet, f.eks. trer nål, skifter nål eller skifter trykkfot osv.
15. Koble alltid symaskinen fra den elektriske stikkontakt, når du demonterer deksler, smører maskinen eller utfører andre servicejusteringer, som er nevnt i brukerveiledningen.
16. Elektriske farer:
  - Denne maskinen må være tilkoblet en strømadapter innenfor området som er angitt på merkeetiketten. Ikke koble den til en likestrømkilde eller en omformer. Hvis du ikke er sikker på hvilken type strømkilde du har, kontakt en kvalifisert elektriker.
  - Denne maskinen er godkjent for bruk kun i det landet den ble kjøpt i.

17. Denne symaskinen er ikke beregnet til å betjenes av barn eller utviklingshemmede uten tilsyn.
18. Hold øye med at barn ikke bruker symaskinen som leketøy.
19. Ikke skru maskinen fra hverandre.
20. Hvis LED-lampen (lysemitterende diode) er ødelagt, skal den skiftes av en autorisert forhandler.

## ⚠️ FORSIKTIG

### Sikker bruk av symaskinen

1. (Kun i USA)

Dette apparat er utstyrt med et polarisert støpsel (det ene flate benet er bredere enn det andre) for å minske risikoen for elektrisk støt. Støpselet kan kun settes i den tilsvarende kontakten på én måte. Hvis støpselet ikke passer helt til kontakten, skal du snu det. Hvis den fremdeles ikke sitter riktig, tar du kontakt med en autorisert elektriker, som kan installere den riktige stikkkontakten.
2. Du må ikke under noen omstendighet forandre støpselet.
2. Pass godt på at du ikke kommer til skade med nålene under syingen. Rør ikke ved svinghjulet, nålene, knivene eller andre bevegelige deler.
3. Slå av på/av-knappen og ta ledningen ut av stikkkontakten i følgende tilfelle:
  - Når du er ferdig med å bruke maskinen
  - Når du bytter eller fjerner nålen eller en annen del
  - Ved strøbrudd mens du bruker maskinen
  - Under ettersyn og rengjøring
  - Når symaskinen etterlates uten tilsyn
4. Oppbevar ikke gjenstander på fotpedalen.
5. Koble maskinen til veggkontakten. Bruk ikke skjøteledninger.
6. Hvis det kommer vann på maskinen skal du straks ta støpselet ut og kontakte din lokale autoriserte forhandler.
7. Plasser ikke møbler oppå ledningen.
8. Bøy ikke ledningen, og trekk ikke i den når du tar den ut av stikkkontakten.
9. Rør ikke ved ledningen med våte hender.
10. Plasser maskinen i nærheten av stikkkontakten på veggen.
11. Plasser ikke maskinen på en gjenstand som ikke står stabilt.
12. Ta ikke støvhetten på maskinen.
13. Hvis du hører en unormal lyd fra maskinen eller registrerer andre usedvanlige forhold, skal du kontakte din autoriserte forhandler.

### Slik forlenger du maskinens levetid

1. Oppbevar ikke maskinen i direkte sollys eller i omgivelser med høy luftfuktighet. Unngå å bruke eller oppbevare maskinen nær et varmeapparat, et strykejern, en halogenlampe eller andre varme gjenstander.
2. Bruk kun milde såper eller vaskemidler til rengjøring av kabinettet. Anvend aldri bensin, fortyner og skurepulver, da disse midler kan skade maskinen.
3. Unngå å slå på eller miste symaskinen.
4. Hvis du skal bytte eller tilpasse en trykkfot, nål eller en annen del av maskinen, skal du alltid bruke denne veiledning for å sikre deg at delen plasseres korrekt.

### Slik reparerer og justerer du maskinen

Hvis maskinen går i stykker eller behøver justering, skal du først bruke feilsøkingsskjemaet til selv å etterse og justere symaskinen. Hvis problemet fortsetter, skal du kontakte din lokale autoriserte forhandler.

# TA VARE PÅ DISSE ANVISNINGENE

## Denne maskinen er utviklet for privat bruk.

### FOR BRUKERE I ANDRE LAND ENN CENELEC-LAND

Dette apparatet er ikke beregnet for bruk av personer (inkludert barn) med begrenset fysiske, sensoriske eller mentale evner eller som mangler erfaring og kunnskap, med mindre de er under oppsyn eller har blitt gitt opplæring i bruk av apparatet av en person som er ansvarlig for deres sikkerhet. Barn skal ha tilsyn slik at de ikke leker med kjøleskapet.

### FOR BRUKERE I CENELEC-LAND

Denne maskinen kan brukes av barn fra 8 år og oppover og personer med reduserte fysiske, sanse- eller mentale evner eller mangel på erfaring og kompetanse hvis de får tilsyn eller instruksjon angående bruk av maskinen på en sikker måte og forstår farene som er involvert. Barn må ikke leke med maskinen. Rengjøring og brukervedlikehold må ikke utføres av barn uten tilsyn.

## ⚠️FORSIKTIG

Etterlat aldri maskinen uten oppsyn uten å slå av på/av-bryteren eller ta støpselet ut av stikkontakten.

Under vedlikehold av symaskinen, eller når du tar av dekslene, skal maskinen eller de elektriske ledningene kobles fra strømforsyningen ved å trekke støpselet ut av stikkontakten.

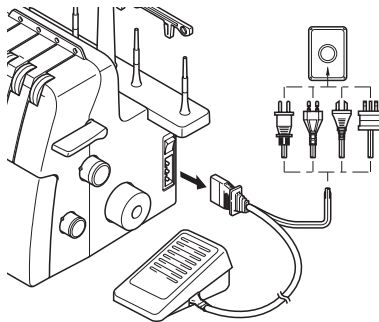

## KUN FOR BRUKERE I STORBRIANNIA, IRLAND, MALTA OG KYPROS

### VIKTIG

- Hvis støpselets sikring skal skiftes ut, må det brukes en sikring som er godkjent av ASTA til BS 1362, dvs. med avmerket klassifisering  på støpselet.
- Du må huske å sette på sikringsdekselet igjen. Bruk aldri støpsler uten sikringsdekselet.
- Hvis det tilgjengelige strømuttaket ikke passer til støpselet som følger med dette utstyret, må du kontakte din forhandler for å få riktig ledning.

# TILLYKKE MED DIN NYE COMPACT OVERLOCKMASKIN

Denne symaskinen er et brukerventlig kvalitetsprodukt. Vi anbefaler at du leser denne bruksanvisningen for å få fullt utbytte av dens funksjoner.

Hvis du ønsker flere opplysninger om bruken av din symaskin, står din nærmeste autoriserte forhandler alltid til rådighet.

God fornøyelse!

## **⚠️ FORSIKTIG**

---

Når maskinen skal træs eller nålen skiftes, skal hovedstrøm- og lysbryteren på maskinen være avslått, eller strømstøpselet trukket ut av stikkontakten.

Når maskinen ikke er i bruk anbefales det at du tar støpselet ut av stikkontakten for å minske risikoen for ulykker.

---

## **Bemerkninger om motoren**

- Denne symaskines maksimale driftshastighet er 1300 sting pr. minutt, hvilket er ganske raskt, sammenlignet med normale syhastigheter på 300 til 800 sting pr. minutt for vanlige, symaskiner.
- Motorens lagre er fremstilt av en spesialsintret, olieimpregnert legering, som er montert i oljet filt for å kunne klare mange timers uavbrudt drift.
- Ved lengre tids uavbrudt bruk av symaskinen kan området omkring motoren bli opphetet, men ikke så mye at dette har en negativ effekt på motorens ytelse.  
Det er viktig å holde stoff og papir vekk fra ventilasjonsåpningene på baksiden og maskinens sider, så det kan passere luft gjennom disse.
- Når motoren går, kan det ses gnister gjennom ventilasjonsåpningen på motorkonsollen på den motsatte side av svinghjulet. Gnistene genereres av kullbørstene og kommutatoren, og oppstår under maskinens normale drift.



# Indhold

<b>KAPITTEL 1:Navn på maskinens deler og deres funksjon.....</b>	<b>40</b>
Tilbehør .....	41
Slå på maskinen.....	42
Svinghjulets rotasjonsretning .....	42
Åpning/ lukking av frontdekslet.....	42
Sett trykkfoten på/ta trykkfoten av .....	42
Avfaldsboks .....	43
Friarmssyng (demontering av forlengerbord) .....	43
Tilbaketrekning av kniven .....	44
Stinglengde .....	44
Stingbredde.....	44
Differensialtransport .....	45
Justering av trykkfotstrykket .....	45
Trådspenningshjul .....	46
Skjema over innstillinger av trådspenning, 2-nåls (4 tråder) .....	47
Skjema over innstillinger av trådspenning, 1-nåls (3 tråder) .....	48
Nål .....	49
Fjern nålen/ sett nålen på.....	49
<b>KAPITTEL 2 :Før du trer maskinen .....</b>	<b>50</b>
Trådstang.....	50
Slik bruker du trådspolenettet.....	50
Slik bruker du trådnettet .....	50
Før du trer maskinen .....	50
<b>KAPITTEL 3:Treng .....</b>	<b>51</b>
Treng av undergriperen .....	51
Treng av overgriper.....	53
Treng av høyre nål .....	54
Treng av venstre nål .....	54
<b>KAPITTEL 4:Skjema for stoffer, tråd og nåler .....</b>	<b>55</b>
<b>KAPITTEL 5:Syng .....</b>	<b>56</b>
Valg av stingtype .....	56
Prøvesyng.....	56
Slik lager du en sømkjede .....	57
Start med å sy .....	57
Slik fjerner du stoffet.....	57
Festing av sømkjeden.....	58
Hvis trådene ryker under syngen.....	59
Syng av tynne stoffer .....	59
Smale overlocksting/rullesøm.....	59
Skjemaoversikt for smale overlocksting/rullesøm .....	61
<b>KAPITTEL 6:Feilsøking .....</b>	<b>62</b>
<b>KAPITTEL 7:Vedlikehold.....</b>	<b>63</b>
Rengjøring.....	63
Smøring.....	63
<b>KAPITTEL 8:Kort om valgfrie trykkføtter.....</b>	<b>64</b>
Blindstingsfot.....	64
Båndfot .....	66
Perleisyngfot .....	67
Tittekantfot.....	68
Rynkefot .....	69
<b>SPESIFIKASJONER.....</b>	<b>70</b>
<b>SKJEMA OVER INNSTILLINGER .....</b>	<b>71</b>

# KAPITTEL 1

## NAVN PÅ MASKINENS DELER OG DERES FUNKSJON

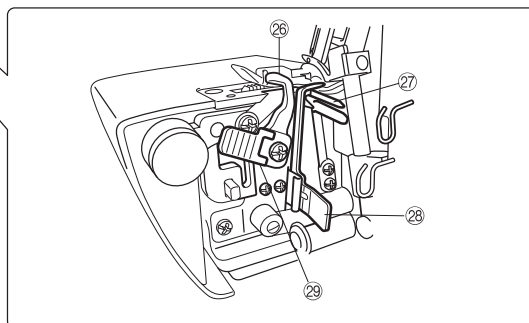
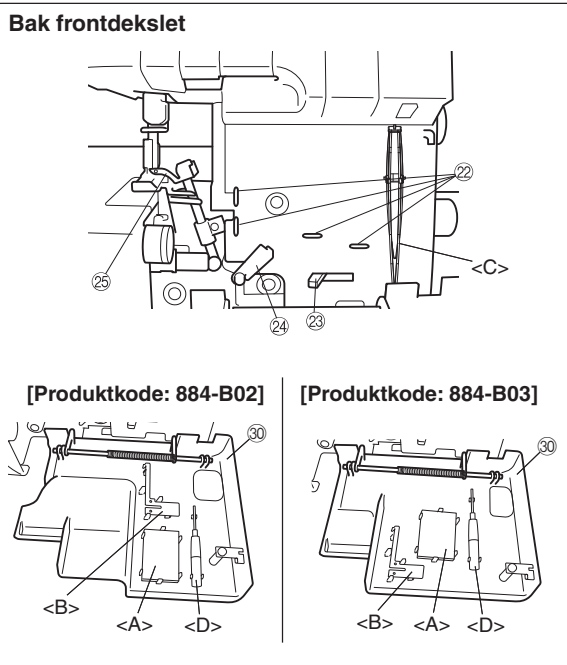
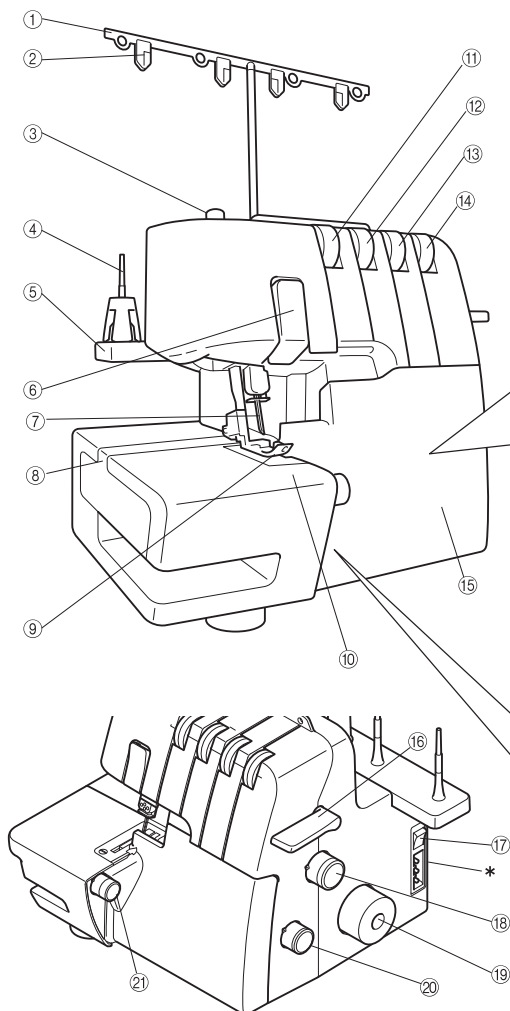

- ① Trådstang
- ② Trådplate
- ③ Justeringsskrue for trykkfotstrykk
- ④ Spolepinne
- ⑤ Spolestand
- ⑥ Trådgiverdeksel
- ⑦ Nål
- ⑧ Forlengerbord
- ⑨ Trykkfot
- ⑩ Deksel
- ⑪ Venstre nåls trådspenningshjul
- ⑫ Høyre nåls trådspenningshjul
- ⑬ Overgriperers trådspenningshjul
- ⑭ Undergriperers trådspenningshjul
- ⑮ Frontdeksel
- ⑯ Trykkfotsløtter
- ⑰ Av/på-bryter
- ⑱ Stinglengdehjul

- ⑲ Svinghjul
- ⑳ Innstillingsknapp for differensialtransport
- ㉑ Stingbreddehjul

### Bak frontdekslet

- ㉒ Trådfører
- ㉓ Grep for treing av undergriper
- ㉔ Trådgiver for gripere
- ㉕ Overgriper
- ㉖ Overkniv
- ㉗ Undergriper
- ㉘ Stingfinger
- ㉙ Knivgrep
- ㉚ Frontdekselrom

*Du kan oppbevare det medfølgende tilbehør og den avmonterete stingfinger i dette rom på frontdekslet.*  
 <A>: Nålesett, <B>: Stingfinger (når avmontert, se KAPITTEL 5 "Smale overlocksting/rullesøm"),  
 <C>: Pinsett, <D>: Sekskantet skrutrekker

\* Ventilasjonsåpninger (på siden og bak)

## Tilbehør

### Medfølgende tilbehør

- ① Overtrekk: X77871000
- ② Tilbehørspose: XB2297001
- ③ Pinsett: XB1618001
- ④ Trådnett (4): X75904000
- ⑤ Trådspolehette (4): X77260000
- ⑥ Børste: X75906001
- ⑦ Sekskantet skrutrekker: XB0393001
- ⑧ Nålesett (130/705H): XB2772001  
#80: 2 stk., #90: 2 stk.
- ⑨ Fotpedal:  
XC7359021 (120 V)  
XB3112001 (230 V)  
XB3134001 (Storbritannia)  
XB3200001 (Argentina)  
XB3156001 (Korea)  
XB3255001 (Kina)  
XB3190001 (Australia, New Zealand)  
XF2826001 (Brasil 127 V)  
XB3178001 (Brasil 220 V)
- ⑩ Instruksjons-DVD: XB2791001 (NTSC)  
XB2776001 (PAL)

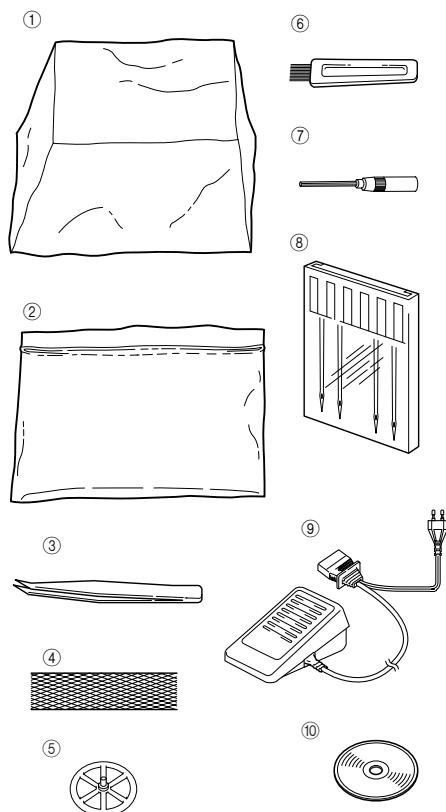

### Ekstra tilbehør

Se KAPITEL 8 for at få ytterligere opplysninger om følgende gjenstand:

- ⑪ Blindstingsfot: X76590002

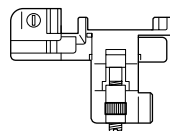

- ⑫ Rynkefot:  
SA213 (USA, Canada)  
X77459001 (Andre lande)

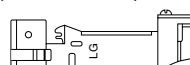

- ⑬ Perleisyingsfot:  
SA211 (USA, Canada)  
X76670002 (Andre lande)

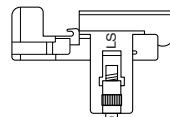

- ⑭ Tittekantfot:  
SA210 (USA, Canada)  
XB0241101 (Andre lande)

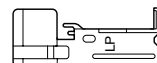

- ⑮ Bånd/elastikkfot:  
SA212 (USA, Canada)  
X76663001 (Andre lande)



- ⑯ Avfallsboks: XB1530 for produktkode 884-B02



Avfallsboks: XB2793 for produktkode 884-B03



- \* Delekode varierer med fargen på avfallsboksen. Kontakt en autorisert Brother-forhandler.
- \* Produktkoden vises på maskinskiltet.

## Slå på maskinen

### Slik slår du på maskinen

1. Sett det poledde støpselet i kontakten nederst på maskinens høyre side. Sett nettstøpselet i en stikkontakt.
2. Sett på/av-kontakten <A> på "I" (på "O" for å slå av maskinen).

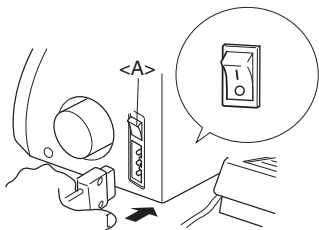

### Betjening

Når du trår lett på fotpedalen går maskinen med lav hastighet. Hvis fotpedalen trås hardere ned, vil maskinen gå raskere. Når fotpedalen slippes, stanser maskinen.

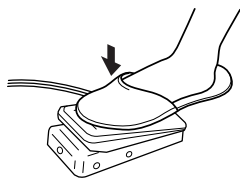

**BEMERK (Kun i USA):**

Fotpedal: Model KD-1902

Denne fotpedalen kan brukes på maskinen med produktkode 884-B02 og 884-B03.

\* Produktkoden vises på maskinskiltet.

## Svinghjulets rotasjonsretning

Svinghjulet <A> roterer mot klokken (i pilens retning). Dette er samme retning som på en alminnelig husholdningssymaskin.

Nålene settes i høyeste posisjon ved å vri svinghjulet, så merket <B> på svinghjulet befinner seg ut for linjen på symaskinen.

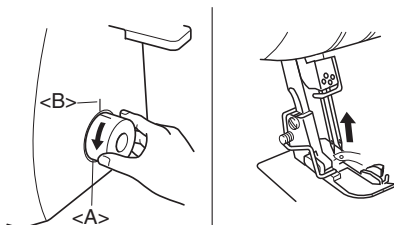

## Åpning/ lukking av frontdekslet

Frontdekslet skal åpnes når maskinen skal tres. Skyv det til høyre ① og åpne det ②, eller lukk det, og skyv det til venstre.

## ⚠️ FORSIKTIG

Av sikkerhetsmessige årsaker skal du sørge for at maskinens frontdeksel er lukket under syngen.

Slå alltid av maskinen før du åpner frontdekslet.

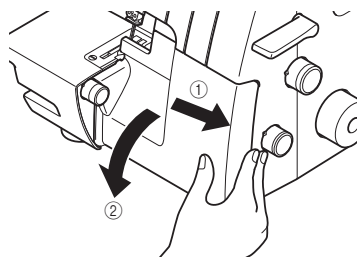

## Sett trykkfoten på/ta trykkfoten av

1. Slå av på/av-bryteren eller ta ut støpslet.
2. Løft trykkfotsløfteren. ①
3. Drei svinghjulet ②, så merket på svinghjulet befinner seg ut for linjen på symaskinen. (Se KAPITTEL 1 "Svinghjulets rotasjonsretning".)
4. Trykk på knappen på trykkfotsholderen for å frigjøre standardtrykkfoten. ③④
5. Løft trykkfoten ytterligere ved å skyve trykkfotsløfteren oppover. Ta av trykkfoten, og oppbevar den et sikkert sted.
6. Trekk trykkfoten lengre oppover ved å skyve trykkfotsløfteren opp. Sett deretter trykkfoten rett under trykkfotsholderen <A>, så rillen i bunnen av trykkfotsholderen <B> befinner seg ut for og får fatt i stangen øverst på foten <C>. Senk deretter trykkfotsløfteren for å sette på foten ved å trykke på knappen på trykkfoten.

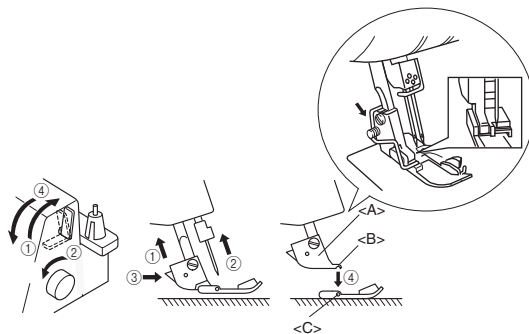

## Avfaldsboks

Den valgfrie avfaldsboksen <A> er til avskårne stoff- og trådrester fra syingen.

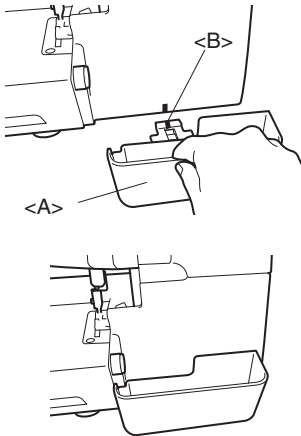

Slik monteres boksen:  
Sett avfaldsboksen <A> på maskinen så den er plassert helt opp på frontdekslet.

**BEMERK:**  
Sørg for å føre styrer på boksen <B> inn i det tilsvarende på maskinen.

Ta av avfaldsboksen:  
Trekk avfaldsboksen langsomt ut.

**BEMERK:**  
Den valgfrie avfaldsboksen kan også brukes til oppbevaring av fotpedalen.

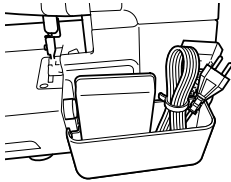

## ⚠️ FORSIKTIG

Fjern alltid fotpedalen fra avfaldsboksen når du bærer maskinen.

## Friarmssyning (demontering av forlengerbord)

Med friarmssyning er det lettere å sy rørførmede emner.

1. Demonter forlengerbordet <A>.

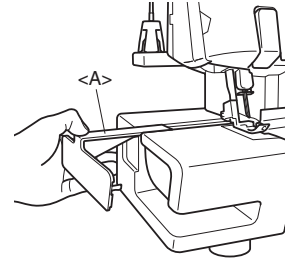

**BEMERK:**  
Oppbevar forlengerbordet et sikkert sted, så du ikke mister det.

2. Plasser stoffet, og start med å sy. (Se KAPITTEL 5.)

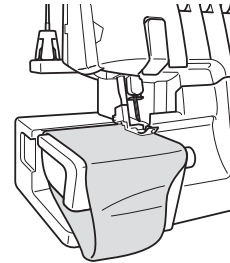

## Tilbaketrekning av kniven

Hvis du vil sy uten å skjære av stoffkantene, skal du først trekke kniven tilbake på følgende måte:

# ⚠️ FORSIKTIG

Rør ikke kniven.

Beveg kun knivgrepet når nålen er i den laveste posisjon.

Sørg for at du har trukket støpselet ut av stikkkontakten før du trekker kniven tilbake.

1. Løft knivgrepet opp <A>, og skyv det deretter til høyre.

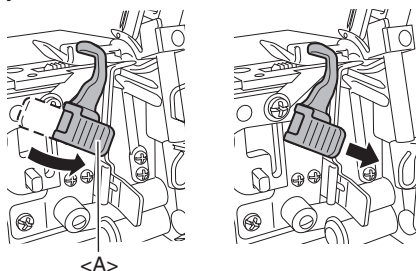

2. Før kniven ned.

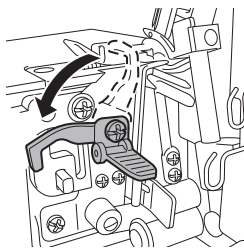

3. Trekk kniven helt tilbake, og slipp så grepet.

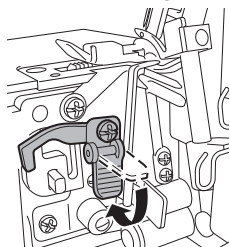

## Stinglengde

Den normale stinglengden er 3 mm. Drei på stinglengdehjulet på høyre side av maskinen for å endre på stinglengden.

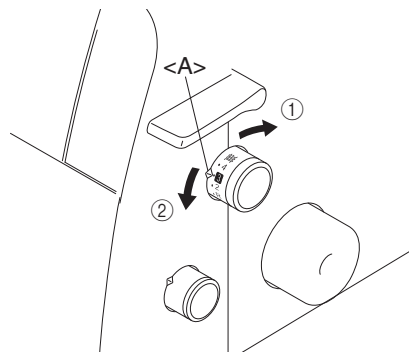

- ① Reduser stinglengden til min. 2 mm.
  - ② Øk stinglengden til maks. 4 mm.
- <A> Merke for valgt innstilling

## Stingbredde

Den normale stingbreddeinnstilling for alminnelige overlocksting er 5 mm. Drei stingbreddehjulet for å endre stingbredden.

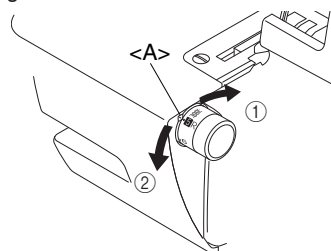







- ① Øk stingbredden til maks. 7 mm.
  - ② Reduser stingbredden til min. 5 mm.
- <A> Merke for valgt innstilling

## Differensialtransport

Denne maskinen er utstyrt med to sett transportører under trykkfoten som fører stoffet gjennom maskinen under syingen. Differensialetransporten styrer både den forreste og bakerste transportørbevegelsen. Ved innstillingen 1 beveger transportørene seg med samme hastighet (i forholdet 1). Når differensialetransporten er innstilt på mindre enn 1, beveger de forreste transportører seg langsommere enn de bakerste, så stoffet strekkes mens det sys. Dette er nyttig for lette stoffer som har lett for å rynke. Når differensialtransporten er innstilt på mer enn 1, beveger de forreste transportører seg langsommere enn de bakerste, så stoffet samles mens det sys. Denne funksjonen hjelper deg med å fjerne bølger som kan oppstå når du syr i elastiske stoffer.

### Justering av differensialtransporten

Differensialtransport	Hovedtransport (bak)	Differensialtransport (front)	Virkning	Bruk
0,7 - 1,0			Stoffet strekkes stramt.	Hindrer tynne stoffer i å rynke
1,0			Uten differensialtransport.	Normal sying
1,0 - 2,0			Stoffet rynkes eller samles sammen.	Hindrer at elastiske stoffer strekkes eller rynker

Knappen for innstilling av differensialtransporten står normalt på 1,0.

Juster innstillingen ved å dreie på knappen som sitter nederst på maskinens høyre side.

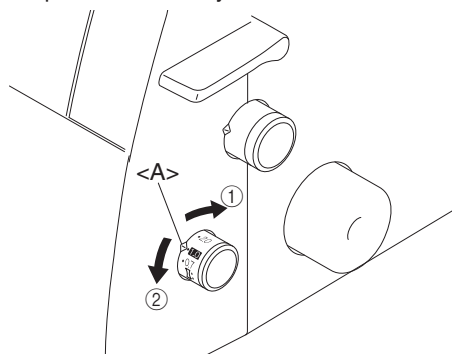

- ① Mindre enn 1,0    ② Større enn 1,0  
<A> Merke for valgt innstilling

### Et eksempel

Hvis du syr elastisk stoff uten å bruke differensialtransport, kan kanten bli bølgete.

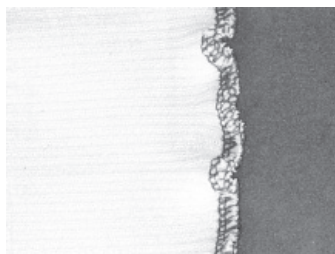

Du kan oppnå et glattere utseende ved å innstille transporten på mellom 1,0 og 2,0. (Innstillingen av transporten avhenger av stoffets elastisitet.)

Jo mere elastisk stoffet er jo tettere skal transporten være på 2,0. Lag en prøvesyng på en stoffrest for å finne den riktige innstilling.

## ⚠ FORSIKTIG

Når du syr i tykt stoff som ikke kan strekkes, som f.eks. denim, skal du ikke bruke differensialtransporten, idet stoffet kan ødelegges.

### Justering av trykkfotstrykket

Drei på justeringsskruen til trykkfotstrykket øverst til venstre på maskinen. Bruk tallverdiene på skruen ved justeringen.

Standardinnstillingen er "2".

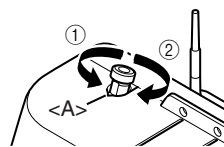

- ① Mindre trykk  
② Større trykk  
<A> Merke for valgt innstilling

## Trådspenningshjul

Det hører et trådspenningshjul til hver nåletråd samt over- og undergriperen. Den korrekte trådspenning avhenger av stofftypen og -tykkelsen samt den anvendte tråd. Hver gang du skifter stoff, skal du justere trådspenningen.

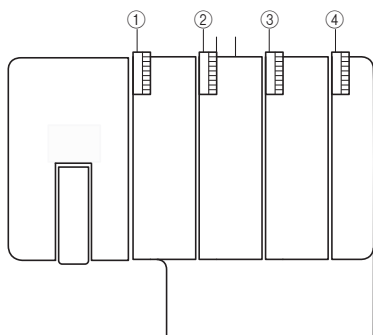

- ① Gult hjul til venstre nål.
- ② Lyserødt hjul til høyre nål.
- ③ Grønt hjul til overgriper.
- ④ Blått hjul til undergriper.

### Regulering av trådspenning

Til de fleste formål kan du sy med innstillingen "4".  
(Standard: SPAN 60/3Z)

Hvis stingenes kvalitet er dårlig, skal du velge en annen innstilling for trådspenningen.

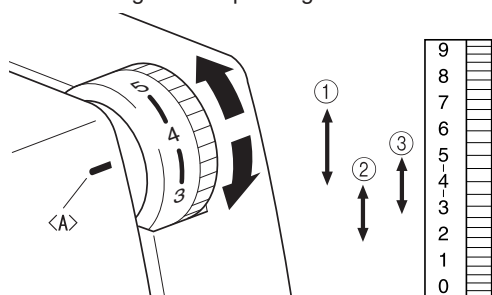

<A> Merke for valgt innstilling

- ① Stram spenning: 4 til 7
- ② Lett spenning: 4 til 2
- ③ Medium spenning: 5 til 3

Hvis du har problemer med å justere trådspenningen korrekt, kan du bruke skjemaene på de følgende sider.

## **⚠**FORSIKTIG

Sørg for at tråden sitter riktig i trådspenningsskivene.



# Skjema over innstillinger av trådspenning, 2-nåls (4 tråder)

- A: Vrangside
- B: Rettside
- C: Venstre nåls tråd
- D: Høyre nåls tråd
- E: Overgripertråd
- F: Undergripertråd

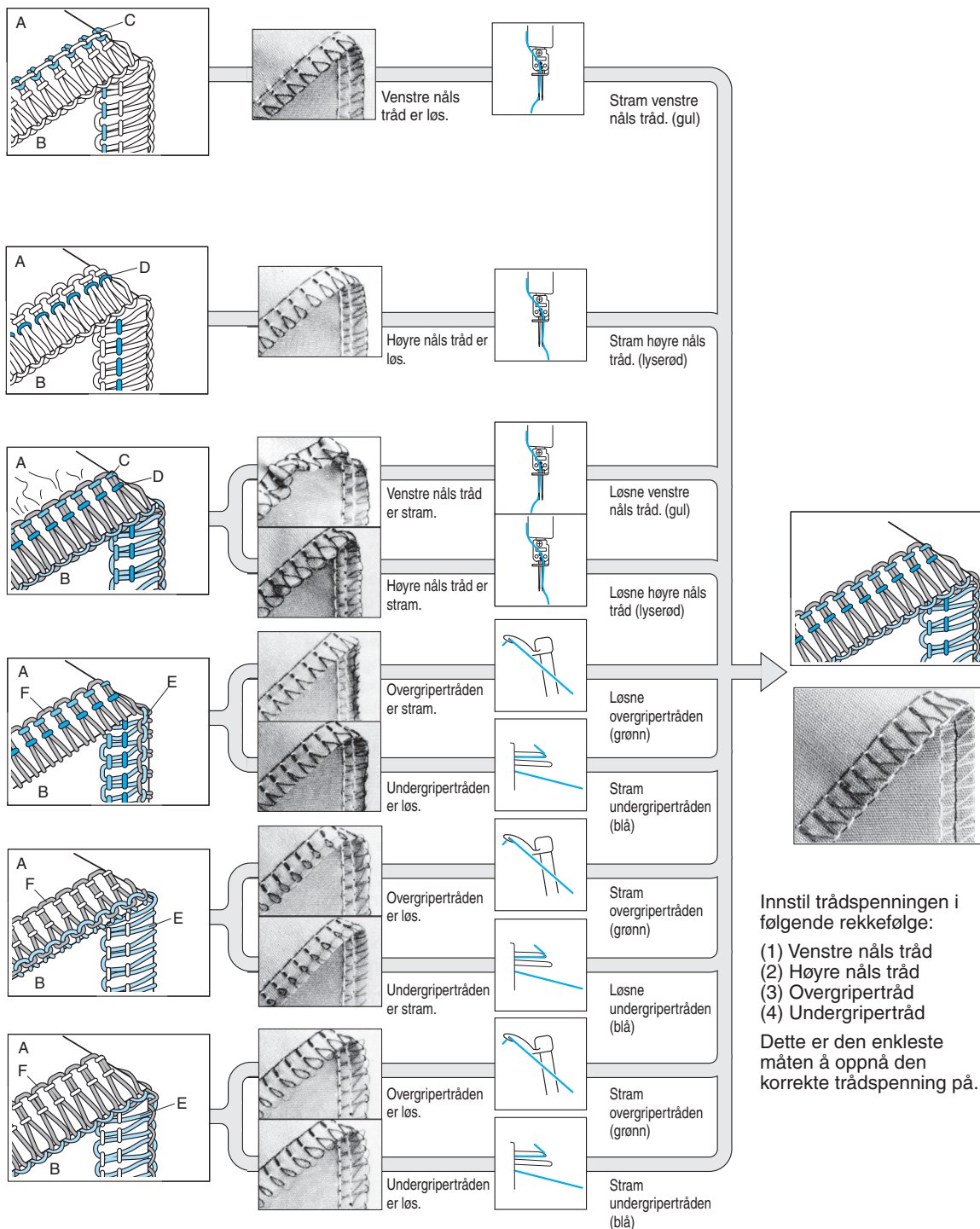

# Skjema over innstillinger av trådspenning, 1-nåls (3 tråder)

- A: Vrangside
- B: Rettside
- C: Nåletråd
- D: Overgripertråd
- E: Undergripertråd

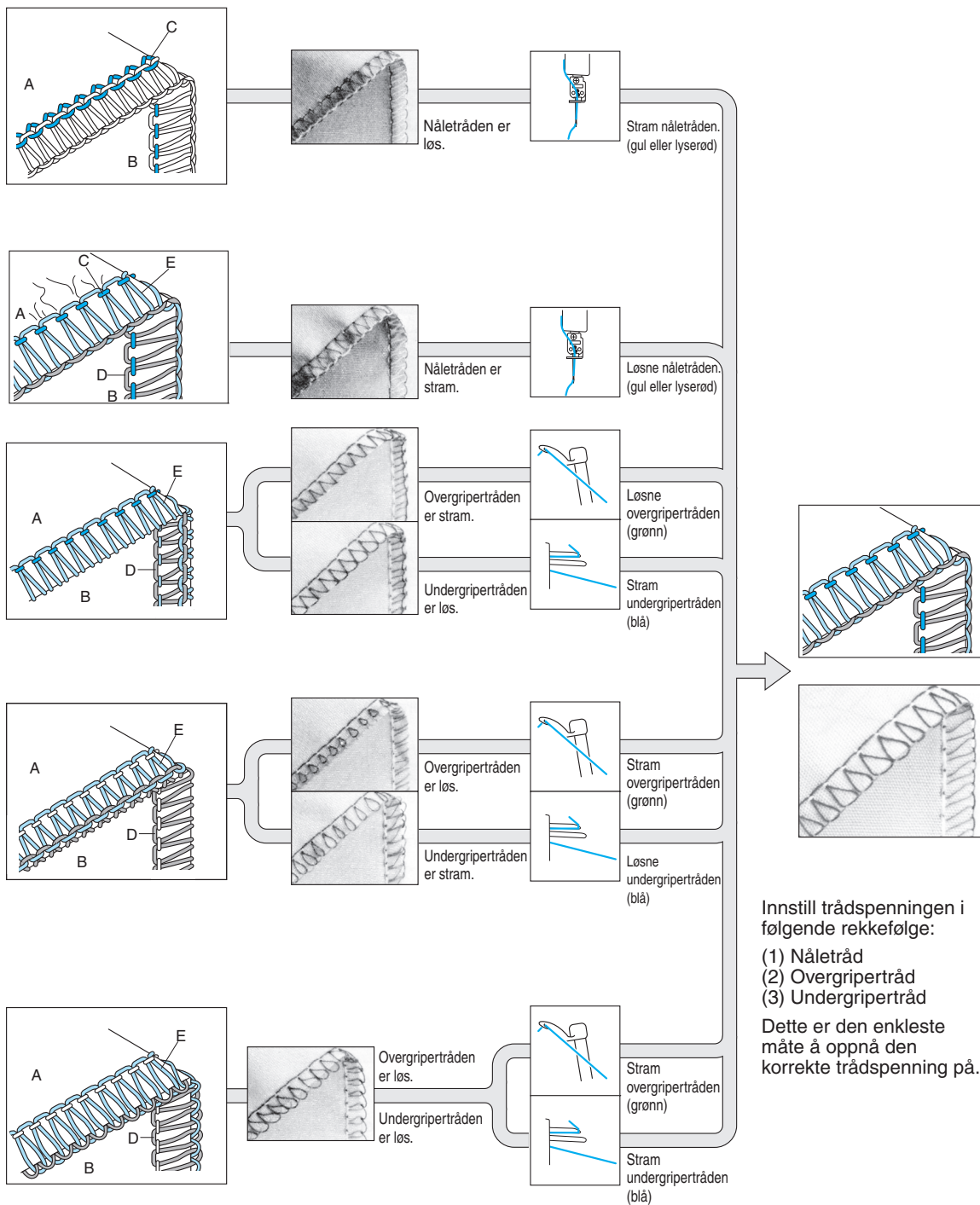

Innstill trådspenningen i følgende rekkefølge:  
 (1) Nåletråd  
 (2) Overgripertråd  
 (3) Undergripertråd

Dette er den enkleste måte å oppnå den korrekte trådspenning på.

## Nål

Denne maskinen bruker en standardnål til husholdningssymaskiner. Den anbefalte nål er 130/705H (str. 80 eller str. 90).

### Beskrivelse av nål

- ① Bakside (flat side) ② Forside ③ Rille

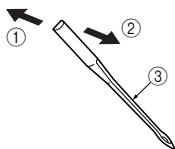

### Slik kontrollerer du nålen

- ④ Plan overflate  
⑤ Legg nålen på den flate siden og kontroller at nålen er parallell med underlaget.

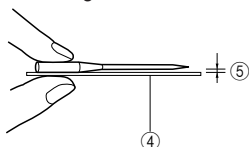

**BEMERK:**  
Forholdsregler mot ødelæggelse av stoff <A>.

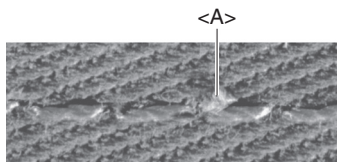

Du kan minske risikoen for at stoffet ødelegges ved å bruke kulenålen 130/705H SUK (str. 90) BALL POINT.

## Fjern nålen/ sett nålen på

- <A> Fjern nålen/sett venstre nål på  
<B> Fjern nålen/sett høyre nål på

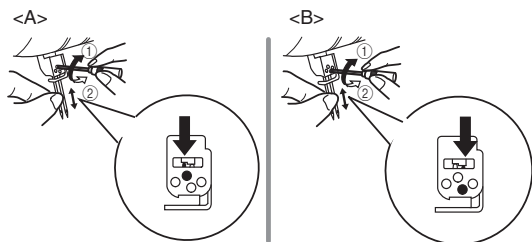

- ① Spenn ② Løsne

### Slik fjerner du nålen:

1. Slå av strømmen ved å sette på/av-bryteren på "O".
2. Drei svinghjulet så merket på svinghjulet befinner seg ut for linjen på symaskinen. (Se KAPITTEL 1 "Svinghjulets rotasjonsretning".)
3. Løsne nåleskruen som hører til nålen ved å dreie den medfølgende sekskantede skrutrekker i retning ② på figuren, og fjern nålen.

### Slik setter du nålen på:

1. Slå av strømmen ved å sette på/av-bryteren på "O".
2. Drei svinghjulet så merket på svinghjulet befinner seg ut for linjen på symaskinen.
3. Hold nålen så den flate siden vender vekk fra deg, og sett den så langt opp i holderen som mulig.
4. Spenn nåleskruen ved å dreie den medfølgende sekskantede skrutrekker i retning ① på figuren.

### BEMERK:

Sørg for at nålen settes helt opp i holderen. Når nålene er satt i korrekt, vil den høyre nål sitte en anelse lavere enn den venstre.

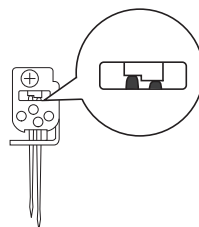

## ⚠ FORSIKTIG

Sørg alltid for å slå av strømmen til maskinen før du fjerner en nål eller setter på en nål.

Unngå å miste nålen og nåleskruen ned i maskinen da det kan ødelegge den.

# KAPITTEL 2 FØR DU TRER MASKINEN

## Trådstang

Hev teleskopstangen med trådstangen til den høyeste posisjon. Sørg for at trådholderene sitter rett over spolepinnene, som vist nedenfor.

- ① Trådholder på trådstang
- ② Spolepinne
- ③ Korrekt posisjon

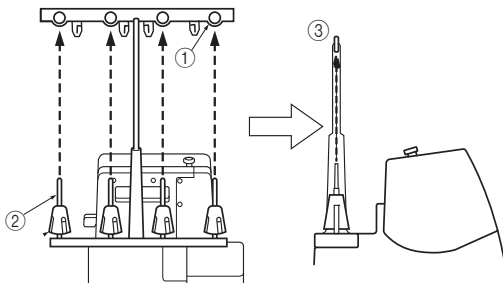

## Slik bruker du trådspolenettet

Når du bruker små trådsneller, bør trådspolenettet brukes som vist nedenfor. Kontroller at hakket i trådsnellen vender nedover.

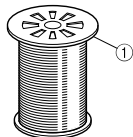

① Trådspolenettet

## Slik bruker du trådnettet

Hvis du syr med løst spunnet nylontråd, anbefaler vi, at du dekker spolen med det medfølgende trådnett for å forhindre at tråden glir av spolen. Form nettet så det passer til spolens fasong.

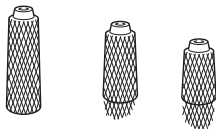

## Før du trer maskinen

1. Sett av sikkerhetshensyn på/av-bryteren på "O".

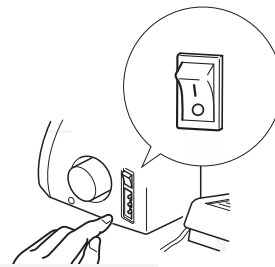

2. Løft trykkfoten ved hjelp av trykkfotsløfteren.

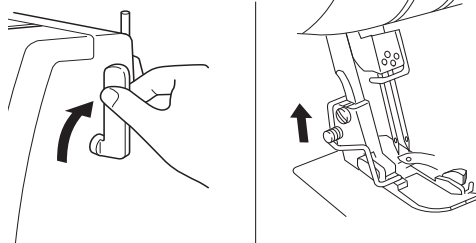

3. Dreii svinghjulet, så merket på svinghjulet <A> befinner seg ut for linjen <B> på symaskinen. (Se KAPITTEL 1 "Svinghjulets rotasjonsretning".)

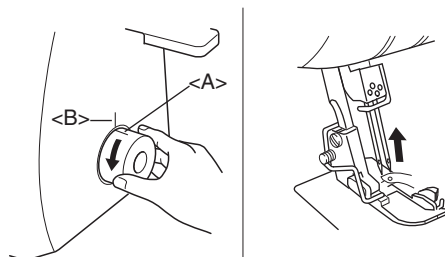

# KAPITTEL 3

## TREING

### ⚠️ FORSIKTIG

Slå for sikkerhets skyld av maskinen før den træs.

Symaskinen skal tres i følgende rekkefølge.

1. Undergriber
2. Overgriber
3. Højre nål
4. Venstre nål

### Treing av undergriperen

Før tråden i den viste rekkefølge ved å følge den blå farge og tallene ved siden av hvert treingspunkt.

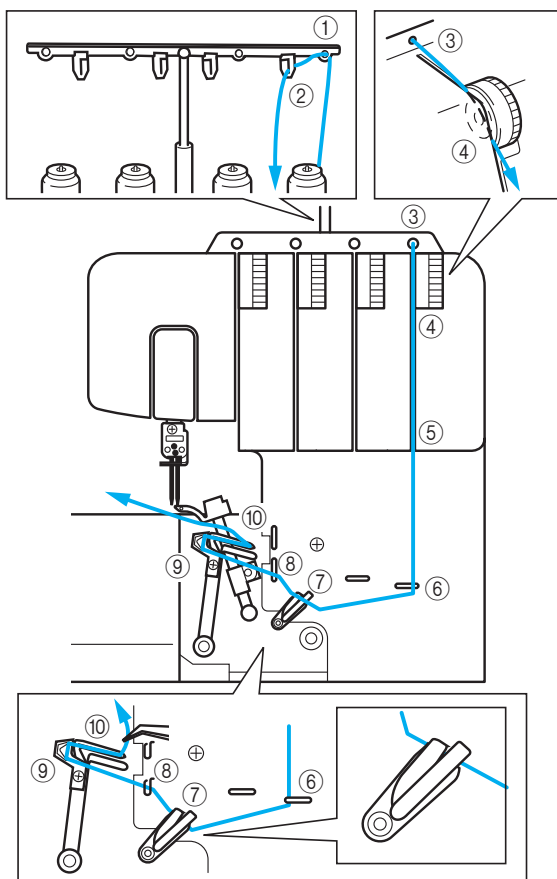

1. Åpne frontdekslet ved å skyve det til høyre og trekke den øverste delen mot deg.
2. Trekk tråden fra trådsnellen, og før den rett opp og gjennom trådholderens bakside ① og ut gjennom trådplatens forside ② på trådstangen.
3. Før tråden gjennom åpningen ③ øverst på maskinen.

4. La tråden passere gjennom trådspennings-skiven ④, dvs. kanalen ved siden av det blå trådspennings-hjulet.
5. Før tråden gjennom kanalen og videre gjennom treingspunktene ⑤⑥⑦⑧ som er markert med blått på figuren. Treningen skal skje i tallrekkefølge.

**BEMERK:**

Sørg for å tre begge trådløftere ⑦.

Fortsett med "Enkel treing av undergriperen".

### Enkel treing av undergriperen

1. Skyv grepet for undergriperen <A> til høyre. Undergriperen <B> beveger seg til den nedenfor viste posisjon.

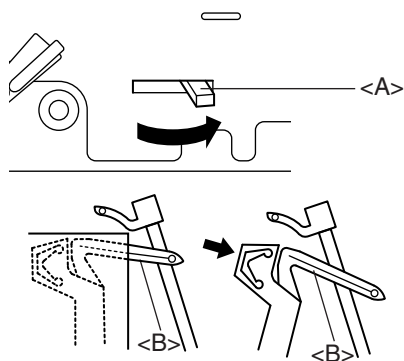

### ⚠️ FORSIKTIG

Skyv kun grepet i den retning som pilen viser. Du kan ødelegge grepet ved å tvinge det i andre retninger.

Før du skyver grepet til siden, skal du sørge for at nålen befinner seg i den høyeste posisjon.

2. Før tråden som vist på figuren.

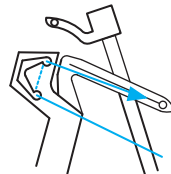

3. Før tråden igjennom undergriperøyet.

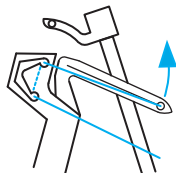

4. Dreii langsomt svinghjulet, og kontroller at griperen vender tilbake til sin utgangsposisjon.

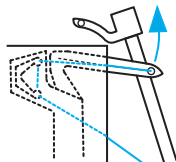

**BEMERK:**

*Hvis undergripertråden ryker under syingen, skal du klippe av og fjerne begge nåletrådene.*

*Før du trer undergriperen igjen, skal du kontrollere at treingen skjer nøyaktig etter diagrammets anvisninger. Maskinen kan ikke fungere korrekt hvis treingen ikke er utført i den riktige rekkefølge.*

## **⚠️ FORSIKTIG**

---

Tre nålene etter at over- og undergriperen er tredd.

---

## Treing av overgriper

Før tråden i den viste rekkefølge ved å følge den grønne fargen og tallene ved siden av hvert treingspunkt.

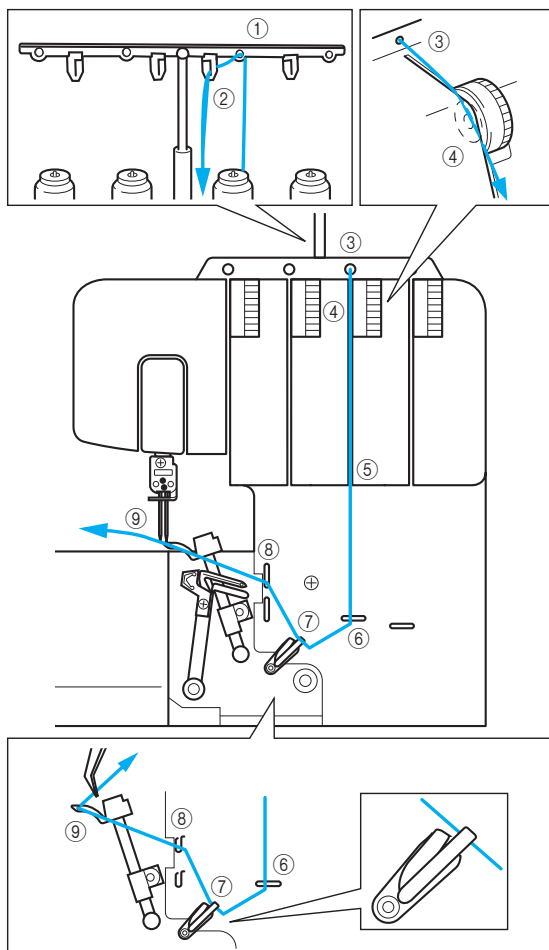

1. Åpne frontdekslet ved å skyve det til høyre og trekke den øverste delen mod deg.
2. Trekk tråden fra trådsnellen, og før den rett opp og gjennom trådholderens bakside ① og ut gjennom trådplatens forside ② på trådstangen.
3. Før tråden gjennom åpningen ③ øverst på maskinen.
4. Før tråden gjennom trådspenningskiven ④, dvs. kanalen ved siden av det grønne trådspenningshjulet.

5. Før tråden gjennom kanalen og videre gjennom treingspunktene ⑤⑥⑦⑧, som er markert med grønt på figuren. Treingen skal skje i tallrekkefølge.

**BEMERK:**

Kontroller at kun den øverste trådløfteren tres ⑦.

6. Før tråden igjennom overgriperøyet ⑨.

**BEMERK:**

Hvis overgripertråden ryker under syingen: Dette kan skyldes at undergripertråden er fanget opp av overgriperen. Hvis dette skjer, skal du dreie svinghjulet for å senke overgriperen, fjerne undergripertråden fra overgriperen og tre overgriperen igjen. Du skal starte treingen fra trådspenningskiven eller lengre oppe.

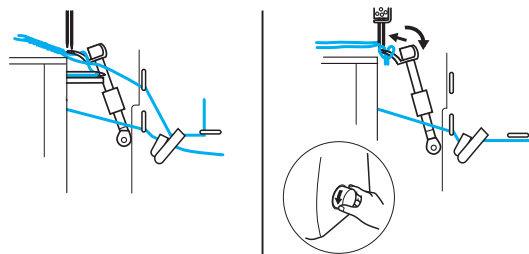

## Treing av høyre nål

Før tråden i den viste rekkefølge ved å følge den lyserøde fargen og tallene ved siden av hvert treingspunkt.

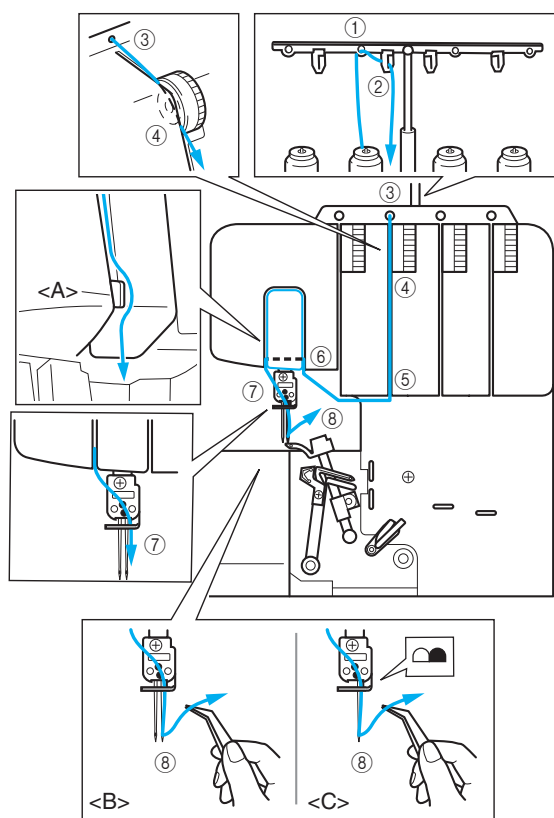

1. Trekk tråden fra trådsnellen, og før den rett opp og gjennom trådholderens bakside ① og ut gjennom trådplatens forside ② på trådstangen.
2. Før tråden gjennom åpningen ③ øverst på maskinen.
3. Før tråden gjennom trådspenningsskiven ④, dvs. kanalen ved siden av det lyserøde trådspenningshjulet.
4. Før tråden gjennom kanalen og videre gjennom treingsstedene ⑤ ⑥ ⑦ som er markert med lyserødt på figuren. Treingen skal skje i tallrekkefølge.

### BEMERK:

Sørg for at tråden går på høyre side av styrer <A>.

5. Før tråden gjennom trådføreren på nålestangen og gjennom den høyre nål ⑧ fra dennes forside.  
(<B>: to nåler/ <C>: en nål)

## Treing av venstre nål

Før tråden i den viste rekkefølge ved å følge den gule fargen og tallene ved siden av hvert treingspunkt.

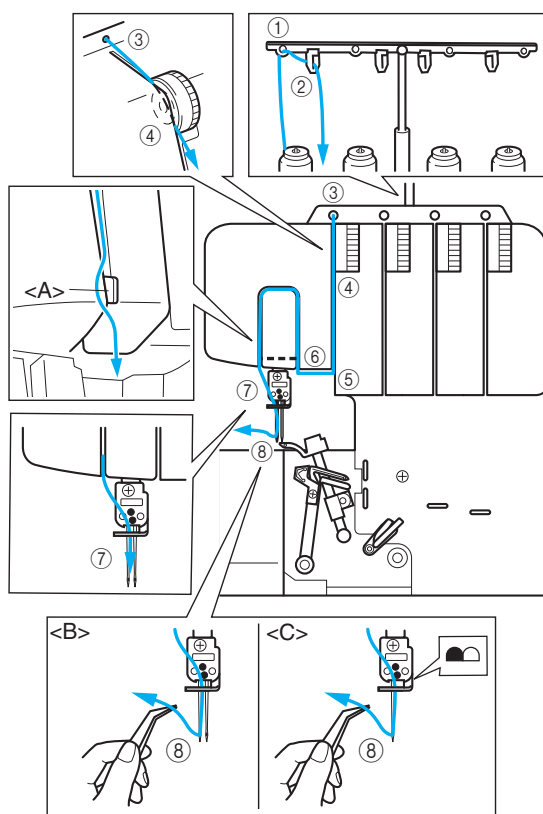

1. Trekk tråden fra trådsnellen og før den rett opp og gjennom trådholderens bakside ① og ut gjennom trådplatens forside ② på trådstangen.
2. Før tråden gjennom åpningen ③ øverst på maskinen.
3. Før tråden gjennom trådspenningsskiven ④, dvs. kanalen ved siden av det gule trådspenningshjulet.
4. Før tråden gjennom kanalen og videre gjennom treingsstedene ⑤ ⑥ ⑦ som er markert med gult på figuren. Treingen skal skje i tallrekkefølge.

### BEMERK:

Sørg for at tråden går på venstre side av styrer <A>.

5. Før tråden gjennom trådføreren på nålestangen og gjennom den venstre nålen ⑧ fra dennes forside.  
(<B>: to nåler/ <C>: en nål)



# KAPITTEL 4

## SKJEMA FOR STOFFER, TRÅD OG NÅLER

Stoff	Sting	Stinglengde (mm)	Tråd	Nål
Tynne stoffer: Georgette Kammerduk Organdi Strikkestoff	Alminnelig overlock	2,0-3,0	Spundet #80-90 Bomull #100 Tetron #80-100	130/705H #80
Tynne stoffer: Georgette Kammerduk Organdi Strikkestoff	Smal overlock/ rullesting	R-2,0	Nåletråd: Spundet #80-90 Tetron #80-100  Undergripertråd : Ulden nylontråd Spundet #80-90 Tetron #80-100	130/705H #80
Mellomtykke stoffer: Broadcloth Gabardine Serges	Alminnelig overlock	2,5-3,5	Spundet #60-80 Bomull #60-80 Tetron #60-80	130/705H #80 #90
Mellomtykke stoffer: Broadcloth	Smal overlock/ rullesting	R-2,0	Nåletråd: Spundet #60-80 Tetron #60-80  Undergribertråd : Ulden nylontråd Spundet #60-80 Tetron #60-80	130/705H #80 #90
Tunge stoffer: Tweed Denim Trikotage	Alminnelig overlock	3,0-4,0	Bomull #50-60 Spundet #60 Tetron #50-60	130/705H #90

**BEMERK:**

*Dekorasjonstråd vil fungere best i overgriperen ved sying av motetøy.*

# KAPITTEL 5

## SYING

### Valg av stingtype

Velg den ønskede stingtypen før du starter syingen. Denne symaskinen kan sy med fem forskjellige sting ved å følge nedenstående trinn:

#### 4-tråds overlocksting

Bruk alle fire tråder og de to nålene for å sy en firetråds overlocksøm.

Anvendelse: Gir en kraftig søm. Ideell til sying av trikotage og vevede stoffer.

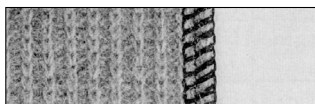

#### 3-tråds overlocksting 5 mm

Bruk tre tråder og venstre nål for å sy en 5 mm bred søm.

Anvendelse: Til overlocksting på drakter, bluser, bukser osv. Ideell til mellomtykke og kraftige stoffer.

**BEMERK:**

Fjern den høyre nålen når du skal sy disse overlocksting.



#### 3-tråds overlocksting 2,8 mm

Bruk tre tråder og høyre nål for å lage en 2,8 mm bred søm.

Anvendelse: Til overlocksting på drakter, bluser, bukser osv. Ideell til tynne og mellomtykke stoffer.

**BEMERK:**

Fjern den venstre nål ved sying av disse overlocksting.

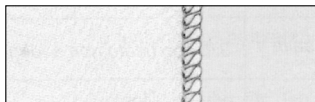

### Smale overlocksting 2,0 mm og

#### Rullesøm 2,0 mm

Brukes som dekorasjonssøm eller til avslutninger. Få flere opplysninger i avsnittet "Smale overlocksting/rullesøm" i dette kapittel.

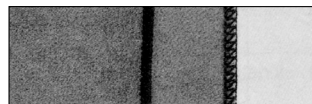

**BEMERK:**

Til maskinen fås valgfrie trykkføtter som tilbehør, som gir deg ennå flere stingmuligheter. Se KAPITTEL 8 for å få flere opplysninger.

### Prøvesyng

Lag en prøve før du starter den egentlige sying.

1. Sett alle trådspenninger på "4".
2. Tre maskinen og trekk alle tråder ca. 15 cm ut fra baksiden, og legg dem bak trykkfoten.

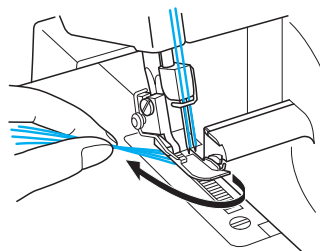

3. Plasser en stoffrest under trykkfoten.

**BEMERK:**

Løft alltid trykkfoten før du legger stoffet under den. Du kan ikke starte syingen ved kun å trekke stoffet under foten uten å ha løftet trykkfoten.

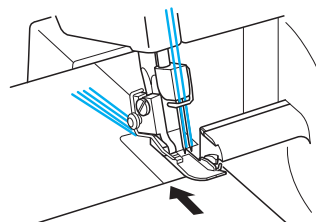

- Hold alle trådene med venstre hånd, dreier svinghjulet langsomt rundt et par ganger mot deg og se etter, om trådene vikles inn i hverandre før du trår på fotpedalen for å starte syingen.

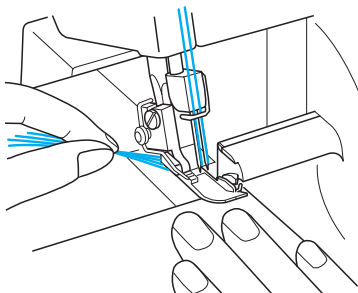

## Slik lager du en sømkjede

Når du har foretatt en prøvesyng, skal du fortsette å trå lett på fotpedalen for å lage en sømkjede på ca. 10 cm. Trådene vil automatisk danne denne sømkjeden.

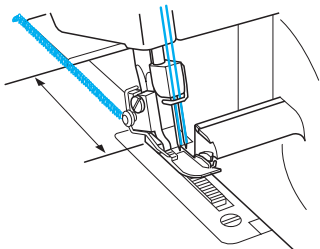

### BEMERK:

Hvis trådspenningene ikke er korrekt innstilt, vil sømkjeden bli ujevn. Hvis dette forekommer skal du trekke lett i trådene. Kontroller om treingen er korrekt, og juster trådspenningen så sømkjeden blir jevn. (Se KAPITTEL 1 "Trådspenningshjul".)

## Start med å sy

- Tre maskinen og trekk alle tråder ca. 15 cm ut fra baksiden og legg dem bak trykkfoten.

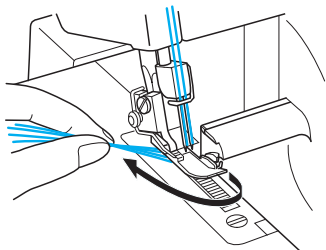

- Løft trykkfoten og plasser stoffet under trykkfoten før du starter syingen. Sy langsomt et par sting ved å dreie svinghjulet.
- Stoffet føres automatisk frem. Du behøver kun å styre det i den riktige retningen.

- Kontroller stingene (sømkjeden) for å se om de er like. Hvis sømkjeden er ujevn skal du igjen kontrollere at maskinen er tredd riktig i den korrekte rekkefølge.
- Bruk sømlinealen for å oppnå en ensartet avskjæring av stoffsømmene. Skalaen på sømlinealen svarer til 9,5, 12,7, 15,9 og 25,4 mm, når stingbreddehjulet er innstilt til "5".

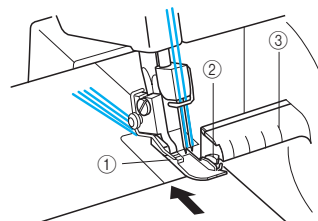

① Trykkfot ② Overkniv ③ Sømlineal

## Slik fjerner du stoffet

Når du er ferdig med å sy, skal du fortsette med å la maskinen sy, så det dannes en sømkjede. Klipp av sømkjeden når den er blitt 5 cm lang. Trekk forsiktig i tråden hvis kjeden ikke er lang nok.

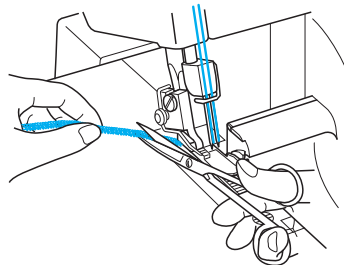

## Festing av sømkjeden

Der finnes to metoder for å feste sømkjeden.

### Fremgangsmåte 1

Bruk maskinen til å feste kjeden ved begynnelsen og slutten av en søm.

#### Ved begynnelsen av en søm

1. Sy et par sting etter å ha laget en kjede på 5 cm.
2. Stans maskinen og løft trykkfoten.
3. Plasser sykjeden under trykkfoten, og sy over den ved å trekke den mot deg.
4. Når du har sydd et par sting, skal du skjære den ekstra sømkjeden av med kniven, som vist på figuren.

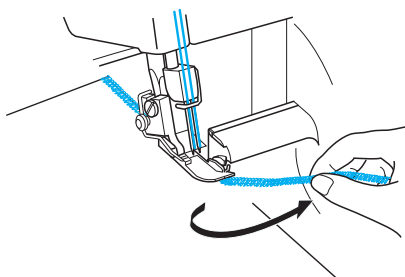

#### Ved slutten av en søm

1. Ved slutten av en søm skal du sy et sting ut over kanten på stoffet, før du stopper maskinen.

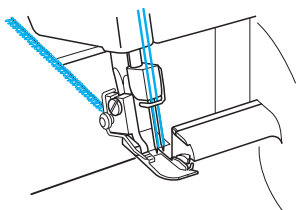

2. Løft trykkfoten og nålene, og vend stoffet.

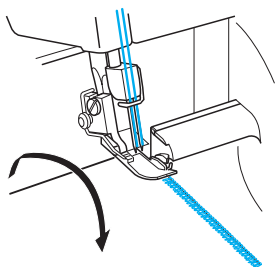

3. Senk nålene og plasser trykkfoten på det sted de befant seg før.
4. Sy over sømmen idet du passer på å ikke skjære av sømmen med kniven.
5. Fest endene som vist på figuren når du har sydd et par sting.

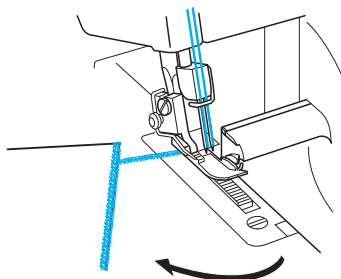

6. Klipp trådene av med en saks.

### Fremgangsmåte 2

Bruk denne metoden til både å feste sykjeden ved begynnelsen og slutten av en søm.

1. Slå en knute på kjedens løse ender.

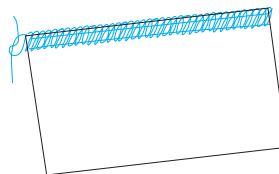

2. Bruk en synål med stort øye til å innsette kjeden i sømmen.

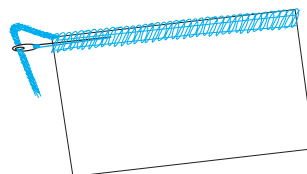

3. Fastgjør kjeden med en dråpe stofflim, og skjær av overskytende sting når limet er tørt.

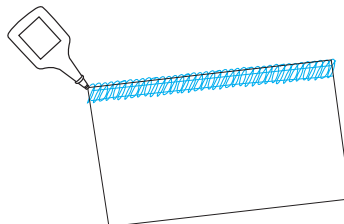

## Hvis trådene ryker under syingen

Fjern stoffet, og tre maskinen igjen i korrekt rekkefølge: undergriper, overgriper, høyre nål og til sist venstre nål (se KAPITTEL 3 "Treing" om å tre på nytt). Legg stoffet under trykkfoten igjen, og sy 3-5 cm over de forrige stingene.

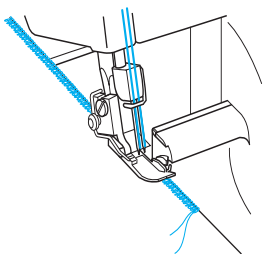

## ⚠️ FORSIKTIG

Sy ikke over knappenåler da du kan risikere at det ødelegger knivene og nålene.

## Syng av tynne stoffer

1. Innstill trykkfotstrykket for å forhindre at stoffet bølgjer og for å kunne lage kurveformede sømmer. (Se KAPITTEL 1 "Justering av trykkfotstrykket".)
2. Løsne trådspenningen, men husk at hvis trådspenningen er for løs, kan du risikere at det blir hull i sømmen og at tråden ryker.

## Smale overlocksting/rullesøm

Smale overlocksting og rullesøm brukes til dekorasjon på tynne til mellomtykke stoffer. De brukes ofte til avslutning på kanten på stoffet. Stingene kan sys ved å fjerne den venstre nålen og bruke 3-tråds overlocksting.

## Veiledning for syng av smale overlocksting/rullesøm

## ⚠️ FORSIKTIG

Slå av maskinens på/av-bryter før du fjerner en nål eller setter på en nål.

1. Fjern venstre nål.

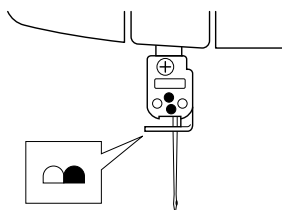

### BEMERK:

Se KAPITTEL 4 for å få opplysninger om anbefalt tråd og nål i "Skjema for stoffer, tråd og nåler".

2. Tre maskinen for 3-tråds overlocksting, bruk den høyre nålen.
3. Avmonter stingfingeren <A>.
  - ① Løft trykkfotsløfteren.
  - ② Trekk alle tråder bakover.
  - ③ Kontroller at tråden ikke lenger er viklet rundt om stingfingeren.
  - ④ Åpne frontdekslet.
  - ⑤ Drei svinghjulet inntil overgriperen er i laveste posisjon.
  - ⑥ Trekk stingfingeren til høyre, og fjern den.

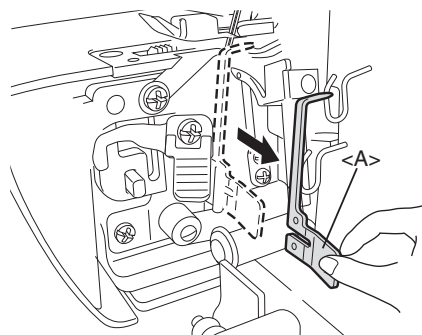

Stingfingeren <A> kan oppbevares i frontdekslet.

[Produktkode: 884-B02]

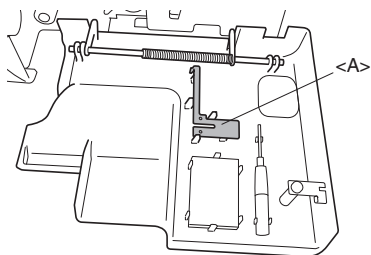

[Produktkode: 884-B03]

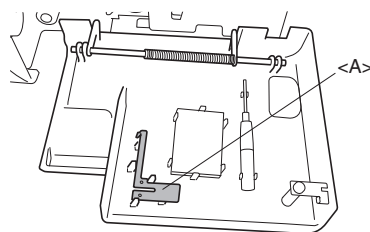

\* Produktkoden vises på maskinskiltet.

**BEMERK:**

Sørg for å gjenmontere stingfingeren ved sying av alminnelige overlocksting.

4. Sett stingbreddehjulet i "R"-posisjon.

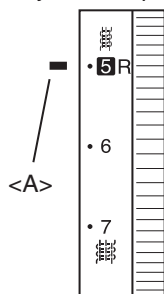

<A> Merke for valgt innstilling

5. Juster stinglengden.

Flytt stinglengdehjulet fra "R"- til "2"-posisjon (for smale overlocksting: "R" til "2" - for rulle søm: "R").

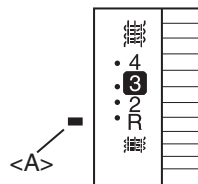

<A> Merke for valgt innstilling

## Skjemaoversikt for smale overløcksting/rullesøm

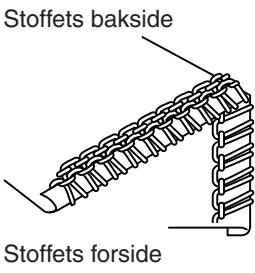
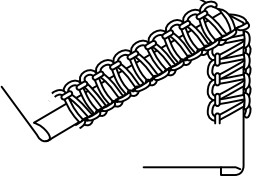
	Rullesøm		Smale overløcksting	
Stingtype	 <p style="text-align: center;">Stoffets bakside</p> <p style="text-align: center;">Stoffets forside</p>		 <p style="text-align: center;">Stoffets bakside</p> <p style="text-align: center;">Stoffets forside</p>	
Stofftyper	Se KAPITTEL 4 "Skjema for stoffer, tråd og nåler".		Se KAPITTEL 4 "Skjema for stoffer, tråd og nåler".	
Tråden gjennom nålen	Se KAPITTEL 4 "Skjema for stoffer, tråd og nåler".		Se KAPITTEL 4 "Skjema for stoffer, tråd og nåler".	
Overgripertråd	Se KAPITTEL 4 "Skjema for stoffer, tråd og nåler".		Se KAPITTEL 4 "Skjema for stoffer, tråd og nåler".	
Undergripertråd	Se KAPITTEL 4 "Skjema for stoffer, tråd og nåler".		Se KAPITTEL 4 "Skjema for stoffer, tråd og nåler".	
Stinglengde	R (R-2,0)		R (R-2,0)	
Stingbredde	R (R-6)		R (R-6)	
Stingfinger	Fjernet		Fjernet	
Trådspenning	Tynne stoffer	Til mellomtykke stoffer	Til tynne stoffer	Til mellomtykke stoffer
Tråden gjennom nålen	4 (3 - 5)	5 (4 - 6)	4 (3 - 5)	5 (4 - 6)
Overgripertråd	5 (4 - 6)	5 (4 - 6)	5 (4 - 6)	6 (5 - 7)
Undergripertråd	7 (6 - 8)	7 (6 - 8)	5 (4 - 6)	6 (5 - 7)

# KAPITTEL 6

## FEILSØKING

Denne symaskinen er designet for å fungere problemfritt. I skjemaet kan du dog finne løsninger på de problemer som kan oppstå, hvis de grunnleggende innstillinger ikke er foretatt korrekt.

Problem	Årsak	Løsning
1. Stoffet føres ikke frem	Trykkfotstrykket er for lavt	Drei justeringsskruen for trykkfotstrykket med klokken for å øke trykket. (Se side 45.)
2. Nålene brekker	1. Nålene er bøyd eller nålespissene er sløve	Bytt nålene. (Se side 49.)
	2. Nålene er feil satt i	Monter nålene korrekt. (Se side 49.)
	3. Maskinen trekker for hardt i stoffet	Trekk ikke i stoffet under syingen.
3. Trådene ryker	1. Maskinen er ikke korrekt tredd	Tre maskinen korrekt. (Se side 51-54.)
	2. Trådene filtrer seg sammen	Kontroller spolepinnen, trådholderne osv. og fjern den filtrerte tråden.
	3. Trådspenningen er for stram	Juster trådspenningen. (Se side 46-48.)
	4. Nålene er feil satt i	Monter nålene korrekt. (Se side 49.)
	5. Det er brukt en feil nåletype	Bruk en korrekt nål. 130/705H anbefales (Se side 49.)
4. Sting hoppes over	1. Nålen er bøyd eller nålespissen er sløv	Bytt ut nålene. (Se side 49.)
	2. Nålen er feil satt i	Monter nålen korrekt. (Se side 49.)
	3. Det er brukt en feil nåletype	Bruk en korrekt nål. 130/705H anbefales (Se side 49.)
	4. Maskinen er ikke korrekt tredd	Tre maskinen korrekt. (Se side 51-54.)
	5. Trykkfotstrykket er for lavt	Drei justeringsskruen til trykkfotstrykket med klokken for å øke trykket. (Se side 45.)
5. Uensartede sting	Trådspenningene er ikke korrekt innstilt	Juster trådspenningen. (Se side 46-48.)
6. Stoffet rynker	1. Trådspenningen er for stram	Reduser trådspenningen ved sying i lette eller tynne stoffer. (Se side 46-48.)
	2. Maskinen er ikke tredd korrekt eller trådene filtrer	Tre maskinen korrekt. (Se side 51-54.)



# KAPITTEL 7 VEDLIKEHOLD

## Rengjøring

### ⚠️ FORSIKTIG

Slå av maskinen før du begynner rengjøringen av den.

Drei svinghjulet så du plasserer nålene i laveste posisjon.

Bruk jevnlig den medfølgende børste for å fjerne støv samt stoff- og trådrester.

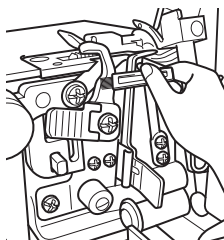

## Smøring

Smør regelmessig maskinens bevegelige deler (markert med piler) for å opnå en så god og lydløs drift av symaskinen som mulig.

### ⚠️ FORSIKTIG

Slå av maskinen før du åpner frontdekslet for å smøre den.

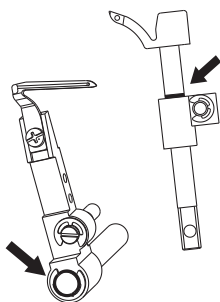

#### BEMERK:

*Sørg for å smøre din maskine før du tar den i bruk.*

*Tørk alltid støv av maskinen før smøring.*

*Ved normalt bruk skal maskinen smøres en eller to ganger i måneden. Hvis maskinen brukes oftere, skal den smøres en gang i uken.*

# KAPITTEL 8 KORT OM VALGFRIE TRYKKFØTTER

## ⚠️ FORSIKTIG

Slå av maskinen når du skifter trykkfot.

### Blindstingsfot

#### Anvendelser

En blindstingsfot (flerfunksjonsfot) gjør det mulig å sy blindsting og overlocke samtidig. Den er ideell for sying av oppslag, opplegg, lommer og søm av kjoler osv.

Føringen på denne foten er også nyttig når du syr spesialsømmer som flatlock, biselegg og andre dekorative sømmer.

#### Syng med blindsting

Syng med blindsømmer brukes til å lage usynlige sømmer på klær eller håndarbeide. Bruk det til å sy bukser, kjoler eller gardiner.

#### Anbefalte innstillinger:

- Stingbredde: 5 mm
- Stinglengde: 3 - 4 mm
- Trådspenning: Lett slakket (0-2)
- Overgriperens trådspenning: Lett tilspent (5-7)
- Undergriperens trådspenning: Lett slakket (2-4)

#### Fremgangsmåte

1. Monter blindstingsfoten (se KAPITTEL 1 "Sett trykkfoten på/ta trykkfoten av").
2. Innstill maskinen på 3-tråds overlocksting med én nål i venstre posisjon. Fjern den høyre nålen.
3. Vend vrangen ut på stoffet, brett stoffet først en gang og så tilbake til den ønskede bredden, som vist på figuren.

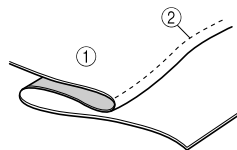

- ① Vrangside
- ② Her syr nålen

Dersom du stryker det brettede stoffet før du begynner å sy blir det enklere å håndtere.

4. Drei svinghjulet slik at merket på svinghjulet befinner seg rett ut for linjen på symaskinen (se KAPITTEL 1 "Svinghjulets rotasjonsretning").
5. Løft trykkfotsløfteren og sett stoffet i med foldekanten til venstre på en slik måte at nålen kun går igjennom foldekanten når du syr.

6. Løft trykkfotsløfteren, og juster føringen etter foldekanten.
7. Juster trykkfotens føringsposisjon med justeringsskruen, slik at nålen akkurat berører folden i stoffet. I dette tilfelle bestemmer stoftykkelsen innstillingen. Ved å dreie skruen fremover (mot deg), beveger føringen seg til høyre. Ved å dreie skruen baklengs (vekk fra deg), beveger føringen seg til venstre.

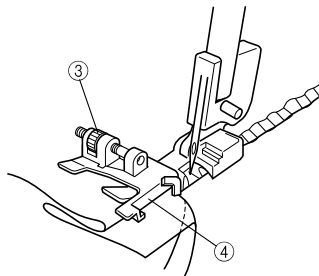

- ③ Stillskrue
- ④ Føring

Juster føringens posisjon ved å bruke et stykke av samme stoff som du brukte til prøvesyngingen.

8. Brett stoffet med hånden mens du syr, slik at nålen akkurat fanger kanten på bretten.
9. Åpne stoffet som vist på figuren.

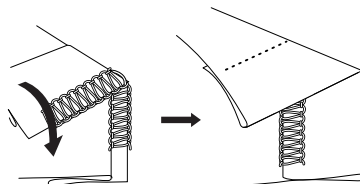

Du oppnår det beste resultat ved å bruke en tynn tråd i en farge som passer til stoffet. Når syingen er korrekt utført, vil sømmen være nesten usynlig på stoffets rettside.

#### Flatlocksying

Flatlocksting brukes fortrinnsvis som dekorasjon. Den ferdige sømmen kan enten likne en stige eller bestå av små, parallelle linjer når stoffet strekkes flatt ut.

#### Anbefalte innstillinger:

- Stingbredde: 5 mm
- Stinglengde: 2 - 4 mm
- Trådspenning: 0-3
- Overgriperens trådspenning: 2-5
- Undergriperens trådspenning: 6-9

### Fremgangsmåte

1. Monter blindstingsfoten (se KAPITTEL 1 "Sett trykkfoten på/ta trykkfoten av").
2. Innstill maskinen på 3-tråds overlocksting med én nål i venstre posisjon. Fjern den høyre nålen.
3. Brett stoffet som vist på figuren.

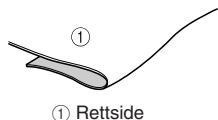

① Rettside

4. Drei svinghjulet slik at merket på svinghjulet befinner seg rett ut for linjen på symaskinen (se KAPITTEL 1 "Svinghjulets rotasjonsretning").
5. Løft trykkfotsløfteren, og sett stoffet i med foldekanten på en slik måte at nålen kun stikker igjennom folden.
6. Senk trykkfotsløfteren, og juster føringen etter foldekanten.
7. Juster trykkfotens føringsposisjon med stillskruen, slik at nålen stikker 2,5 til 3,0 mm ned inne i stoffets foldekant slik at noen av sømmene kastes over kanten.

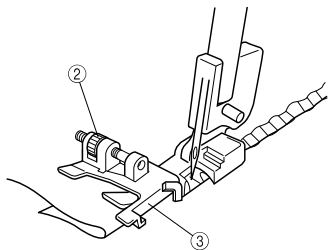

② Stilleskrue  
③ Føring

Når du dreier skruen fremover beveger føringen seg til høyre. Når du dreier skruen bakover beveger føringen seg til venstre. Du kan justere føringens posisjon ved å bruke en stoffrest av samme stofftype til en prøvesyng.

8. Hold stoffstykkene sammen mens du syr langs folden med konstant hastighet.

9. Når syngen er ferdig skal du trekke stoffet flatt ut.

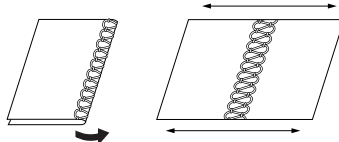

Begge sømmene kan brukes på stoffets rettside. Ved sammensyng av stoffets vrangsider, vil overgripertråden ses på rettsiden når du strekker stoffet flatt ut. Ved sammensyng av stoffets rettsider vil overgripertråden ses på rettsiden når du strekker stoffet flatt ut.

### BEMERK:

Metoden er ikke egnet til tynne stoffer.

### Syng av biselegg

Biselegg danner en rund kant til forming og dekorasjon av dine syprosjekter. Hvis du setter en tråd i kontrastfarge i overgriperen, gir det en god effekt.

Hvis stoffet er tynt, er det en god ide å velge en tynn tråd som går glatt.

### Fremgangsmåte

1. Påsett blindstingsfoten (se KAPITTEL 1 "Sett trykkfoten på/ta trykkfoten av").
2. Innstill symaskinen til smale overlocksting. (Se KAPITTEL 5 "Smale overlocksting/rullesøm".)
3. Tegn to parallelle linjer på stoffet med stoffkritt på det sted hvor legget skal plasseres. Brett stoffet langs med linjene og press det lett med et strykejern.

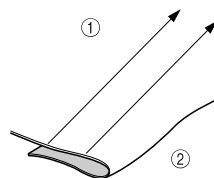

① Tegn linjer  
② Brett

4. Drei svinghjulet slik at merket på svinghjulet befinner seg ut for linjen på symaskinen (se KAPITTEL 1 "Svinghjulets rotasjonsretning").
5. Løft trykkfotsløfteren, og sett i stoffet med foldekanten slik at nålen kun stikker i gjennom foldekanten.
6. Løft trykkfotsløfteren og juster føringen etter foldekanten.
7. Rett inn blindstingsfotens føring etter linjen på høyre side av stingfingeren. Når skruen dreies forover vil føringen bevege seg til høyre. Når du dreier skruen bakover vil føringen bevege seg til venstre.

8. Rett folden inn etter føringen, og sett i stoffet ved nålens plassering.

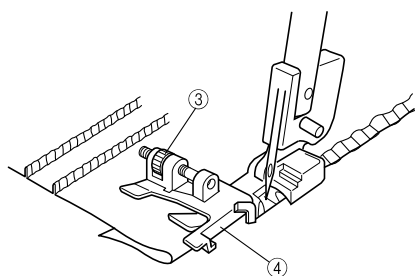

- ③ Stillskrue  
④ Føring

9. Før stofffolden slik at syingen skjer midt mellom nålen og overkniven.

10. Fortsett med å sy inntil alle tegnede linjer er sydd.

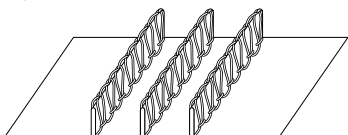

Rett mindre feil til for hånd.

## Båndfot

### Bruk

Ved hjelp av båndfoten kan du sy på bånd og elastikk med en pen stikning.

- Du kan sette på bånd og elastikk som er mellom 6 og 12 mm brede.
- Påsyng av bånd er meget anvendelig ved forsterkning på elastiske stoffer, f.eks. på skulderen av en en strikkejakke. Påsetting av elastikk er dessuten egnet til syng av oppslag, halsutskjæringer osv.

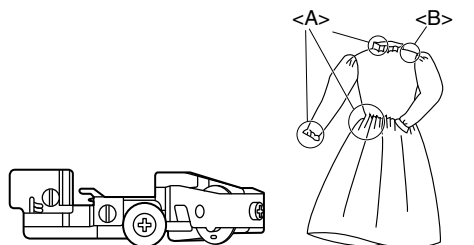

- <A> Påsetting av elastikk  
<B> Påsetting av bånd

## Maskininnstilling (stingtype):

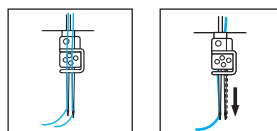

- 2-nåls 4-tråds-overlock
- 1-nåls 3-tråds-overlock (Begge nåler kan brukes.)

## Slik innstilles maskinen for elastikk/bånd

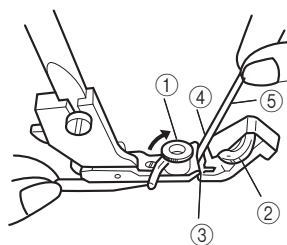

1. Sett på båndfoten (se KAPITTEL 1 "Sett trykkfoten på/ta trykkfoten av").
2. Løft trykkfotsløfteren.
3. Drei svinghjulet slik at merket på svinghjulet befinner seg rett ut for linjen på symaskinen (se KAPITTEL 1 "Svinghjulets rotasjonsretning").
4. Vipp opp båndstyrer ①, og innstill deretter trykkjusteringshjulet ② til "0".
5. Før båndet eller elastikken ⑤ gjennom slissen ③.
6. Før båndet eller elastikken ⑤ gjennom slissen ③, slik at båndets/elastikkens høyreside sitter langs med styrer ④.
7. Vipp båndstyrer ned ①, slik at det blir sittende på venstre side av båndet/elastikken.

## Prøvesyng

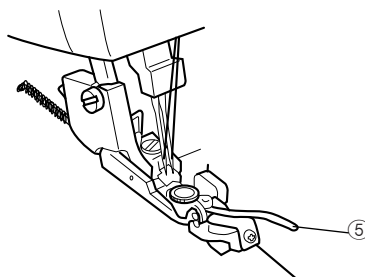

1. Løft trykkfotsløfteren.
2. Sett i stoffet slik at kanten er i kontakt med bladet.
3. Senk trykkfotsløfteren.
4. Innstill stingbreddehjulet på "5".

5. Innstill stinglengdehjulet.
  - Bånd: mellom "3" og "4"
  - Elastikk: "4"
6. Innstill trykkjusteringshjulet ②
  - til "0", når du syr på bånd.
  - til en passende innstilling som vil trekke elastikken sammen

**BEMERK:**  
Jo høyere tall, jo mer trekkes elastikken sammen.
7. Lag en prøvesyng og juster trådspenningene. Eksempel på en korrekt sydd søm:

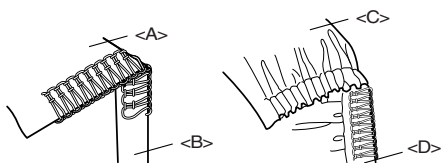

- <A> Rettside
- <B> Bånd
- <C> Rettside
- <D> Elastikk

**BEMERK:**  
Trådspenningene til påsyning av bånd svarer til normal kantkasting.

Det anbefales at du syr med en strammere trådspenning for under- og overgriperen for å oppnå et pent resultat.

Det anbefales å lage en prøvesyng for hver stoff- og trådtype, da rynkingen av elastikken avhenger av disse.

## Perleisyingsfot

### Bruk

Perleisyingsfoten brukes til å påsette perlerekker på stoff. Den er nyttig, når du vil dekorere gardiner, duker, kjoler osv. Du kan anvende perler med en diameter på 3-5 mm.

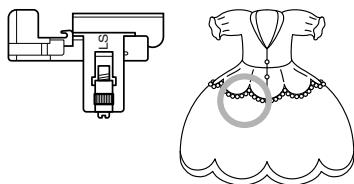

### Forberedelse

1. Trekk kniven tilbake (se KAPITTEL 1 "Tilbaketrekning av kniven").
2. Sett på perleisyingsfoten (se KAPITTEL 1 "Sett trykkfoten på/ta trykkfoten av").
3. Innstill maskinen på 3-tråds overlocksting med én nål i venstre posisjon. Fjern den høyre nålen.

## Slik innstiller du maskinen

1. Innstill stinglengden ifølge de viste lengder på <A> og <B>. For eksempel betyr en stinglengde på 4 mm at det er 4 mm mellom <A> og <B>.

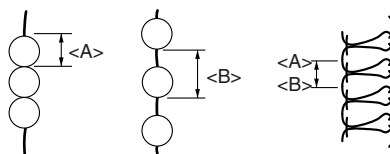

2. Innstill stingbredden til 3-5 mm.
3. Juster trådspenningene som følger:  
Nåletråd: lett slakket  
Overgripertråd: lett slakket  
Undergripertråd: lett strammet

## Slik plasseres stoffet og perlen

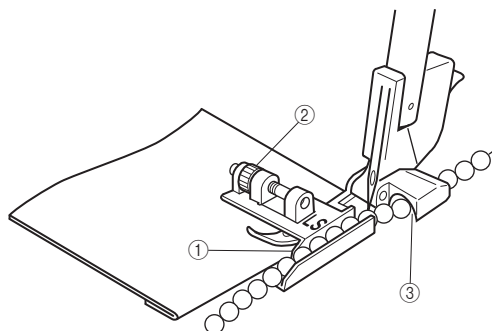
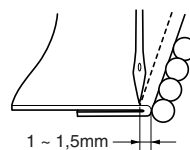

1. Brett stoffet som ønsket til perleisyng.
2. Plasser stoffet på det stedet der nålen treffer mens du sørger for at foldekanten rettes inn etter føringen ①.
3. Bruk skruen ② til å justere spillerommet mellom foldekanten og nålen slik at den er mellom 1 og 1,5 mm.
4. Plasser perlen i føringen, men like før røret på føringen ③.

## Prøvesyng

1. Sy ved å dreie på svinghjulet inntil perlen har passert røret.
2. Sy langsomt mens du bruker hånden til å føre perlen og stoffet.
3. Fest tråddene både før og etter perlen.

**BEMERK:**  
Trådspenningen kan lett bli for løs, spesielt for små perler. Trekk den bevegelige stingtungen tilbake for en optimal perleisyng.

## Tittekantfot

### Bruk

Du kan få en titekant på stoffkantene ved å bruke denne trykkfoten. Titekantar brukes til dekorasjon av klær (pyjamas, sportklær), møbelbetrekk, puter, vesker osv.

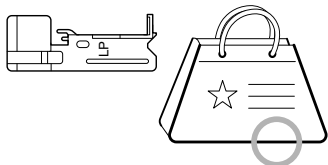

### Forberedelse

Monter titekantfoten (se KAPITEL 1 "Sett trykkfoten på/ta trykkfoten av").

### Maskininnstilling (stingtype):

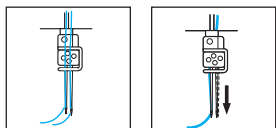

- 2-nåls 4-tråds-overlock
- 1-nåls 3-tråds-overlock (fjern den høyre nål)

### Slik innstiller du maskinen

1. Innstill stinglengden til 3 mm. (standardposisjon)
2. Innstill stingbredden til 5-6 mm
3. Juster trådspenningen til alminnelige overlocksting (se KAPITTEL 5 "Valg av stingtype").

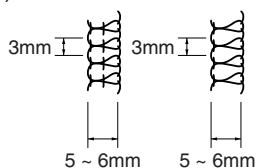

## Slik plasseres stoffet og kantbåndet

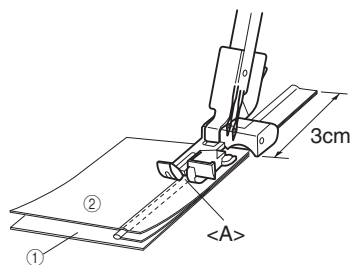

① Rettside ② Vrangsider

1. Legg kantbåndet mellom to stykker stoff og juster begge stoffkanter som vist på figuren. Start med å legge 3 cm kantbånd oppå stoffet. (Med vrangen på stoffet ut.)
2. Plasser stoffet og kantbåndet under trykkfoten og legg kantbåndet i rillen <A> på titekantfoten og begynn å sy.

### Start med å sy

1. Bruk hendene til å føre stoffet og kantbåndet nøyaktig under syingen.
2. Snu stoffet når du er ferdig med å sy.

### BEMERK:

Start med å tråkle kantbåndet på stoffet så det er enklere å arbeide med.

Det kan være vanskelig å sy kanter på i rette vinkler.

Hvis kantbåndet er bredt, skal du skjære av det overskytende under syingen.

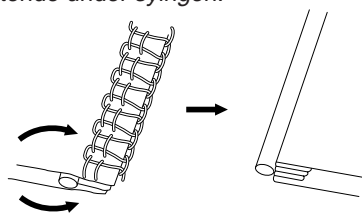

## Rynkefot

### Bruksområder

Du kan rynke stoffet flott ved å bruke rynkefoten på forskjellige klesdeler og håndarbeide.

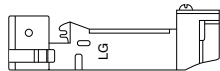

### Forberedelse

Monter rynkefoten (se KAPITTEL 1 "Sett trykkfoten på/ta trykkfoten av").

### Maskininnstilling (stingtype):

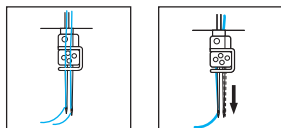

- 2-nåls 4-tråds-overlock
- 1-nåls 3-tråds-overlock (begge nåler kan brukes)

### Slik plasserer du stoffet

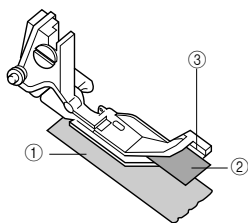

① Rettside      ② Vrangside

1. Løft trykkfotsløfteren.
2. Drei svinghjulet så merket på svinghjulet befinner seg ut for linjen på symaskinen (se KAPITTEL 1 "Svinghjulets rotasjonsretning").
3. Plasser den underste delen av stoffet (den del av stoffet, som skal rynkes, ① under føringen ③ nøyaktig under nålen).
4. Plasser den øverste del av stoffet ② mellom rynkefoten og føringen ③ oppå den underste delen av stoffet ①.
5. Senk trykkfotsløfteren.

## Prøvesyng

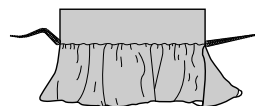

1. Innstill stinglengden til 3 mm.
2. Innstill differensialtransporten til 2.
3. Innstill stingbredden til 5 mm.
4. Juster de andre innstillingene til de samme som anvendes ved normale overlocksting.
5. Sy stoffet mens du retter stoffet inn etter føringen ③.
  - Juster rynkenes størrelse ved å innstille stinglengden mellom 2 og 5 mm.
  - Juster mengden av stoff som rynkes, ved å innstille differensialtransporten på mellom 1,0 og 2,0.

### BEMERK:

Unngå å strekke eller trekke i stoffet.

# SPESIFIKASJONER

## Spesifikasjoner

### **Bruksområde**

Lette til kraftige stoffer

### **Syhastighet**

Maks 1.300 sting pr. minutt

### **Stingbredde**

2,3 mm til 7 mm

### **Stingbredde (kast)**

2 mm til 4 mm

### **Nåleholderens bevegelsesfelt**

25 mm

### **Trykkfot**

Valgfri

### **Trykfotsløfter**

5 mm til 6 mm

### **Nål**

130/705H

### **Antall nåler og tråder**

Variabel 3/4 tråde

To nåler eller enkelt nål

### **Maskinens nettovekt**

5,6 kg

### **Maskinens mål**

33,5 cm (L) x 29,6 cm (H) x 28,2 cm (B)

Nålsett 130/705H.

#80 (2)

#90 (2)









Besøg os på <http://support.brother.com>, hvor du kan få produkt-support og svar på ofte stillede spørgsmål (FAQ).

Besøg oss på <http://support.brother.com> der du kan få produktstøtte og svar på hyppig stillede spørgsmål (HSS).