

Käyttöohje

Ompelukone

Product Code (Tuotekoodi): 888-X64/X74/X84/X67/X77/X87

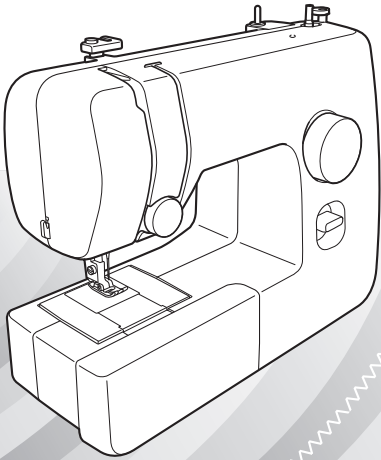

Muista lukea tämä pikaopas ennen koneen käyttöä.
Suosittelemme tämän pikaoppaan säilyttämistä koneen läheisyydessä
myöhempää käyttöä varten.

TÄRKEITÄ TURVAOHJEITA

Lue nämä turvallisuusohjeet ennen kuin alat käyttää ompelukonetta.

! VAARA

– Sähköiskuvaaran välttämiseksi:

1 Irrota ompelukoneen pistotulppa pistorasiasta aina välittömästi käytön jälkeen, ennen puhdistusta, ennen tässä ohjekirjassa neuvottujen säätöjen tekemistä tai jos jätät ompelukoneen ilman valvontaa.

! VAROITUS

– Palovammojen, tulipalon, sähköiskujen ja loukkaantumisen välttämiseksi:

2 Irrota pistoke pistorasiasta aina ennen kuin teet joitain tässä ohjekirjassa mainittuja säätöjä:

- Katkaise koneesta virta kääntämällä virtakytkin symbolin "O" kohdalle ja irrota sen jälkeen pistoke pistorasiasta. Älä vedä johdosta.
- Kytke kone suoraan seinäpistorasiaan. Älä käytä jatkojohtoja.
- Irrota ompelukone aina seinäpistorasiasta sähkökatkosten ajaksi.

3 Sähköiset vaarat:

- Tämä kone tulee liittää arvokilvessä mainitun tehoalueen mukaiseen verkkovirtalähteeseen. Älä liitä sitä tasavirtalähteeseen tai invertteriin. Jos et ole varma, minkälainen virtalähde sinulla on, ota yhteyttä pätevään sähköasentajaan.
- Tämä kone on hyväksytty käytettäväksi vain ostomaassaan.

4 Älä käytä konetta, jos sen liitäntäjohto tai pistoke on vahingoittunut, jos kone ei toimi oikein tai jos se on pudonnut, vahingoittunut tai kastunut. Vie kone lähimmälle valtuutetulle Brother-jälleenmyyjälle tai valtuutettuun huoltoliikkeeseen tarkistusta, korjausta sekä sähköistä tai mekaanista säätöä varten.

- Lopeta koneen käyttö ja irrota pistoke välittömästi pistorasiasta, jos huomaat koneen käytön tai varastoinnin aikana jotain epätavallista, kuten hajua, kuumenemistä tai värin- tai muodonmuutosta.
- Siirrä konetta aina kahvan avulla. Jos konetta nostetaan mistä tahansa muusta koneen osasta, kone voi vahingoittua tai pudota, mikä voi aiheuttaa tapaturman.
- Kun nostat konetta, älä tee äkillisiä tai varomattomia liikkeitä. Muutoin voit loukata polvesi tai selkäsi.

5 Pidä työpöytä aina siistinä:

- Älä koskaan käytä konetta, jos jokin sen tuuletusaukoista on tukossa. Pidä koneen ja jalkasäätimen tuuletusaukot puhtaina huolehtimalla, ettei niihin pääse kertymään nukkaa, pölyä tai kangaspaljoja.
- Älä säilytä jalkasäätimen päällä mitään esineitä.
- Älä käytä jatkojohtoja. Kytke kone suoraan seinäpistorasiaan.
- Älä koskaan pudota tai työnnä mitään esineitä mihinkään koneen aukkoihin.
- Älä käytä konetta tiloissa, joissa käytetään aerosoleja (suihkeita) tai lisäshappea.

- Älä käytä konetta lämmönlähteiden, esim. uunin tai silitysraudan lähellä. Muuten kone, verkkojohto tai ommeltava kangas voi syttyä tuleen aiheuttaen tulipalon tai sähköiskun.
- Älä aseta tätä konetta epävakaalle alustalle, kuten epätasaiselle tai vinolle pöydälle. Kone saattaa pudota ja aiheuttaa tapaturman.

6 Ole erityisen huolellinen ommellessasi:

- Pidä katse aina neulassa ompelun aikana. Älä käytä taipuneita tai vioittuneita neuloja.
- Älä työnnä sormia koneen mihinkään liikkuviin osiin. Varo erityisesti koneen neulaa.
- Älä kytke koneeseen virtaa samalla, kun painat poljinta. Kone saattaa yllättäen aloittaa ompelun ja aiheuttaa loukkaantumisen tai vahingoittaa konetta.
- Katkaise koneesta virta kääntämällä virtakytkin symbolin "O" kohdalle, kun teet säätöjä neula-alueella.
- Älä käytä vahingoittunutta tai vääryntyyppistä pistolevyä, sillä se voi katkaista neulan.
- Älä vedä tai työnnä kangasta ompelun aikana. Noudata varovaisuutta ommellessasi käsivaraisesti, että neula ei väntyisi ja johtaisi neulan katkeamiseen.

7 Tämä kone ei ole lelu:

- Noudata erityistä varovaisuutta, jos annat lasten käyttää konetta tai käytät sitä lasten läheisyydessä.
- Muovipussi, jossa tämä kone toimitettiin, on säilytettävä lasten ulottumattomissa tai hävitettävä. Älä anna lasten leikkiä muovipussilla: tukehtumisvaara.
- Älä käytä konetta ulkotiloissa.

8 Koneen käyttöiän pidentäminen:

- Älä säilytä konetta suorassa auringonvalossa tai kosteissa tiloissa. Älä käytä tai säilytä konetta lämmittimien, silitysraudan, halogeenilamppujen tai muiden lämmönlähteiden läheisyydessä.
- Puhdista ompelukoneen pinta neutraalilla saippualla tai pesuaineella. Älä koskaan käytä bentseeniä, tinneriä tai hankausaineita, sillä ne voivat vaurioittaa pintaa ja konetta.
- Katso aina käyttöohjeesta oikeat asennusohjeet, kun vaihdat tai asennat tarvikkeita, paininjalan, neulan tai muita osia.

9 Korjaukset ja säädöt:

- Jos valoyksikkö on vioittunut, se täytyy vaihdattaa valtuutetussa Brother-huoltoliikkeessä.
- Jos koneessa ilmenee toimintahäiriö tai se vaatii säätöä, käy ensin läpi käyttöohjeen takaosassa oleva vianetsintätaulukko säätöjen tekemistä tai ongelman selvittämistä varten. Jos ongelma ei poistu, ota yhteys paikalliseen valtuutettuun Brother-huoltoliikkeeseen.

Käytä tätä konetta ainoastaan tässä ohjekirjassa kuvattuihin tarkoituksiin.

Käytä valmistajan tässä ohjekirjassa suosittelemia lisävarusteita.

Tämän käyttöohjeen sisältöä ja koneen teknisiä ominaisuuksia voidaan muuttaa ilman ennakkoilmoitusta.

Jos haluat lisätietoja laitteesta, käy verkkosivuillamme osoitteessa www.brother.com

SÄILYÄ NÄMÄ OHJEET

Tämä kone on tarkoitettu kotikäyttöön.

MUILLE KUIN EUROOPAN MAISSA OLEVILLE KÄYTTÄJILLE

Tätä laitetta ei ole tarkoitettu fyysisesti tai henkisesti vajaakykyisten, aistivammaisten tai kokemattomien henkilöiden (lapset mukaan lukien) käyttöön ilman heidän turvallisuudestaan vastaavan henkilön valvontaa tai ilman tämän antamaa opastusta laitteen käyttöön. Lapsia on valvottava, jotta he eivät leiki laitteella.

EUROOPAN MAISSA OLEVILLE KÄYTTÄJILLE

Yli 8-vuotiaat lapset, fyysisesti tai henkisesti vajaakykyiset, aistivammaiset tai kokemattomat henkilöt saavat käyttää tätä laitetta vain, jos heitä valvotaan tai heille on annettu ohjeet laitteen turvalliseen käyttöön ja he ymmärtävät käyttöön liittyvät vaarat. Lapset eivät saa leikkiä laitteella. Lapset eivät saa suorittaa puhdistusta tai käyttäjälle sallittuja huoltotoimenpiteitä ilman valvontaa.

AINOASTAAN ISOSSA- BRITANNIASSA, IRLANNISSA, MALTALLA JA KYPROKSELLA ASUVILLE KÄYTTÄJILLE

TÄRKEÄÄ

- Käytä pistotulpan sulakkeita vaihtaessasi ASTA:n hyväksymää, BS 1362:n mukaista sulaketta, jossa on  -merkki ja pistotulpassa mainittu käyttöteho.
- Aseta aina sulakkeen kansi paikalleen. Älä koskaan käytä pistotulppia, joiden sulakkeen suojus ei ole paikoillaan.
- Jos tämän laitteen pistoke ei sovi käytettävissä olevaan seinäpistorasiaan, saat oikeantyyppisen verkkojohdon ottamalla yhteyden valtuutettuun Brother-huoltoliikkeeseen.

SISÄLLYSLUETTELO

TÄRKEITÄ TURVAOHJEITA 1

1. OMPELUKONEESEEN TUTUSTUMINEN 5

TARVIKKEET 5

Lisätarvikkeet 5

TÄRKEIMMÄT OSAT 6

Aputaso 6

OMPELUKONEEN KÄYTTÖ 7

Pistokkeet 7

Virran ja ompeluvalon kytkin 8

Jalkasäädin 8

Neulan tarkistaminen 8

Neulan vaihtaminen 8

Paininjalan vaihtaminen 10

SÄÄTIMET 11

Ommelvalitsin 11

Ompeleet ja ommelten nimet 11

Taakseompeleiden vipu 12

LANGAN PUJOTTAMINEN KONEESEEN 13

Alalangan puolaus 13

Alalangan langoitus 15

Alalangan langoitus (puolan pika-asetuksella
varustetut mallit) 16

Ylälangan langoitus 17

Neulan langoittimen käyttö (neulan
langoittimella varustetut mallit) 19

Alalangan nostaminen 21

KANKAIDEN, LANKOJEN JA NEULOJEN YHDISTELMÄT 22

2. OMPELUN PERUSTEET 23

Lue tämä, ennen kuin käytät ompelukonetta 23

Ompelun aloittaminen 23

Koeompelu 24

Ompelusuunnan vaihtaminen 24

Paksujen kankaiden ompelu 24

Ohuiden kankaiden ompelu 25

Joustavien kankaiden ompelu 25

Putkimaisten kappaleiden ompelu 25

Ompelu kaksoisneulalla (lisävaruste) 25

Langan kireys 27

3. KONEEN OMPELEET 29

Suorat ompeleet 29

Siksakompeleet 29

Piilo-ommel 30

Yliluottelu 31

Jousto-ommel 31

Yhdistävät ompeleet 32

4. NAPINLÄPIEN OMPELU 33

Napinläven ompelu 33

Napinläpien säätäminen 34

5. LISÄTARVIKKEET JA KÄYTTÖSOVELLUKSET 35

Vetoketjun ompelu 35

Poimuttaminen 36

Applikointi 36

LISÄTARVIKKEIDEN KÄYTTÄMINEN 37

Nappien ompelu 37

Parsinta 38

Piilo-ommeljalan käyttö 39

6. LIITE 40

HUOLTO 40

Öljyämistä koskevia rajoituksia 40

Koneen säilytystä koskevia varoituksia 40

Puhdistaminen 40

VIANETSINTÄ 42

HAKEMISTO 45

1 ▶ OMPELUKONEESEEN TUTUSTUMINEN

TARVIKKEET

Nämä tarvikkeet on suunniteltu helpottamaan useimpien ompelutehtävien suorittamista.

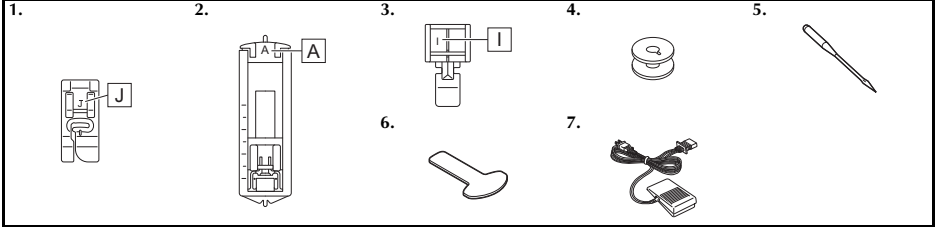

Nro	Osan nimi	Tuotekoodi	
		Amerikat	Muulla
1	Siksakpaininjalka "J" (koneessa)	XC4901-121	
2	Napinläprijalka "A"	X59369-321	
3	Vetoketjujalka "I"	XE9369-001	
4	Puola (yksi koneessa)	SA156	SFB: XA5539-151

Nro	Osan nimi	Tuotekoodi	
		Amerikat	Muulla
5	Neulapakkaus (90/14 neula)	Kolmen pakkaus: XE5328-001 Kahten pakkaus: XE7064-001	
6	Ruuvivain	XF3557-001	
7	Jalkasäädin	Katso sivulta 6.	



Vinkki

- Mukana toimitetut tarvikkeet vaihtelevat koneen mallin mukaan.

Lisätarvikkeet

Seuraavat osat ovat saatavana erikseen ostettavina lisätarvikkeina. Mallista riippuen seuraavat tarvikkeet saattavat kuulua koneen toimitukseen.

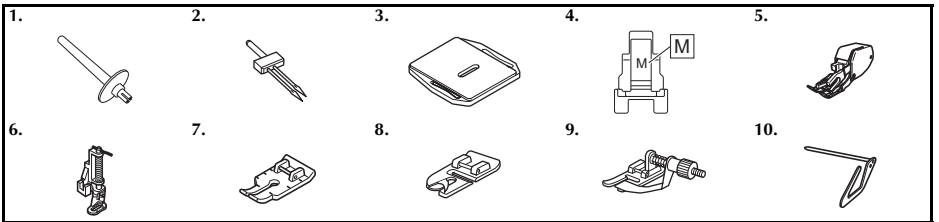

Nro	Osan nimi	Tuotekoodi	
		Amerikat	Muulla
1	Lisälankatappi	XG3488-001	
2	Kaksoisneula (2,0/75 neula)	X57521-021	
3	Syöttäjän peitelevy	XC6063-021	
4	Napinompelijalka "M"	XE2137-001	
5	Yläsyöttäjä	SA107	F034N: XC2165-002

Nro	Osan nimi	Tuotekoodi	
		Amerikat	Muulla
6	Vanutikkausjalka	SA129	F005N: XC1948-052
7	Tiilkutyöjalka	SA125	F001N: XC1944-052
8	Kapea päärmäysjalka	SA127	F003N: XC1945-052
9	Piilo-ommeljalka	SA134	F018N: XC1976-052
10	Tikkausohjain	SA132	F016N: XC2215-052



Vinkki

- Tikkausohjain työnnetään yläsyöttäjän takaosassa oleviin aukkoihin tai paininjalan runko-osassa olevan mustan muoviosan aukkoon.

TÄRKEIMMÄT OSAT

1

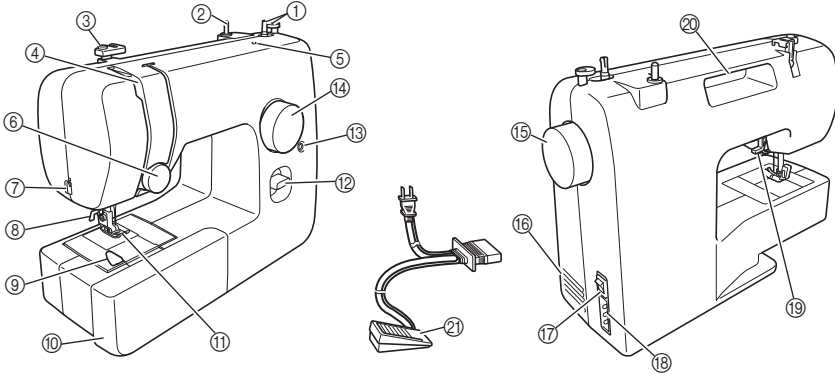

- ① **Puolauslaite (Sivu 13)**
Kiertää puolalle langan, jota käytetään alalankana.
- ② **Lankatappi (Sivu 13 ja 17)**
Lankarulla asetetaan tähän tappiin.
- ③ **Langanohjain (Sivu 13 ja 17)**
Tätä käytetään langan puolaamiseen ja pujottamiseen koneeseen.
- ④ **Langannostaja (Sivu 18)**
- ⑤ **Lisälankatappin asennusaukko (Sivu 26)**
Tähän asetetaan toinen lankarulla kaksoisneulalla ommeltaessa.
- ⑥ **Ylälangan kireyden säädin (Sivu 27)**
Tällä säädetään ylälangan kireyttä.
- ⑦ **Langankatkaisija (Sivu 24)**
Langat katkaistaan viemällä ne langankatkaisijan läpi.
- ⑧ **Neulan langoitin (Sivu 19)**
(Toiminto on vain tietyissä malleissa.)
- ⑨ **Puolan pika-asetus (Sivu 16 ja 21)**
(Toiminto on vain tietyissä malleissa.)
- ⑩ **Aputaso, jossa tarvikelokero (Sivu 6)**
- ⑪ **Paininjalka (Sivu 10)**
- ⑫ **Taakseompelele vipu (Sivu 12)**
Paina tätä vipua, kun haluat ommella taaksepäin.
- ⑬ **Näpinläven hienosäätöruuvi (Sivu 34)**
- ⑭ **Ommelvalitsin (Sivu 11)**
Valitse haluamasi ommel kääntämällä valitsinta jompaankumpaan suuntaan.
- ⑮ **Käsipyörä**
Tällä nostetaan ja lasketaan neula käsin.
- ⑯ **Tuuletusaukko**
Tuuletusaukon ansiosta moottoria ympäröivä ilma pääsee kiertämään. Älä peitä tuuletusaukkoa, kun kone on käytössä.
- ⑰ **Virran ja ompeluvalon kytkin (Sivu 8)**
Tällä kytketään ja katkaistaan virta sekä sytytetään ja sammutetaan ompeluvalo.

- ⑱ **Jalkasäätimen liitäntä / virtaliitäntä (Sivu 7)**
Kytke jalkasäätimen toinen pistoke tähän ja toinen seinäpistorasiaan.
- ⑲ **Paininjalan nostovipu (Sivu 17)**
Tällä nostetaan ja lasketaan paininjalka.
- ⑳ **Kahva**
Kun kuljetat konetta, kannata sitä kahvasta.
- ㉑ **Jalkasäädin (Sivu 8)**
Tällä säädetään ompelunopeutta sekä aloitetaan ja lopetetaan ompelu.

Jalkasäädin:

Malli KD-1902 110-120 V alueella

KD-1902 110-127 V alueella
(vain Brasiliassa)

Malli KD-2902 220-240 V alueella

Jalkasäätimen tuotekoodi vaihtelee maan/alueen mukaan. Ota yhteys Brother-jälleenmyyjään tai lähimpään valtuutettuun Brother-huoltoliikkeeseen.

Aputaso

Tarvikkeita voi säilyttää vapaavarren sisällä olevassa tilassa.

- ① **Vedä aputasoa vasemmalle irrottaaksesi sen, jolloin aputason sisällä oleva tila on auki.**

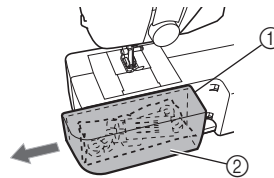

- ① Aputaso
- ② Säilytystila

OMPELUKONEEN KÄYTTÖ



VAROITUS

- Käytä koneen virtälähteenä vain tavallista kotitaloussähköä. Muiden virtälähteiden käyttö voi aiheuttaa tulipalon tai sähköiskun tai vaurioittaa konetta.
- Varmista, että verkkojohdon pistotulpat on kytketty tukevasti seinäpistorasiaan ja koneen virtaliitäntään. Seurauksena voi muuten olla tulipalo tai sähköisku.
- Älä kytke verkkojohdon pistotulppaa huonokuntoiseen seinäpistorasiaan.
- Katkaise koneen virta ja irrota pistoke seuraavissa tapauksissa:
 - kun poistut koneen luota
 - kun lopetat koneen käytön
 - sähkökatkon sattuessa käytön aikana
 - kun kone ei toimi oikein huonon kytkennän tms. takia
 - ukonilmalla.



MUISTUTUS

- Käytä ainoastaan tämän koneen mukana toimitettua verkkojohtoa.
- Älä käytä jatkojohtoja tai monipistokkeisia jakorasioita, joihin on liitetty useita sähkölaitteita. Seurauksena saattaa olla tulipaloriski tai sähköiskun vaara.
- Älä koske pistotulppaan märin käsin. Sähköiskuvaara.
- Katkaise koneesta virta aina ensin virtakytkimestä ja irrota pistotulppa vasta sen jälkeen pistorasiasta. Ota aina kiinni pistotulppasta, älä johdosta. Jos vedät johdosta, se voi vaurioitua tai aiheuttaa tulipalon tai sähköiskun.
- Huolehdi siitä, ettei verkkojohtoa katkaista, vahingoiteta, muuteta, taivuteta voimakkaasti, vedetä, kierretä tai niputeta. Älä aseta painavia esineitä verkkojohdon päälle. Älä aseta verkkojohtoa kuumien kohteiden läheisyyteen. Seurauksena voi olla johdon vaurioituminen, tulipalo tai sähköisku. Jos verkkojohto tai pistotulppa on vaurioitunut, vie kone korjattavaksi valtuutettuun Brother-huoltoliikkeeseen ennen kuin jatkat koneen käyttöä.
- Irrota pistotulppa pistorasiasta, jos et aio käyttää konetta pitkään aikaan. Seurauksena voi muuten olla tulipalo.

Pistokkeet

- 1 Liitä jalkasäätimen pistoke koneeseen.
- 2 Liitä virtapistoke seinäpistorasiaan.

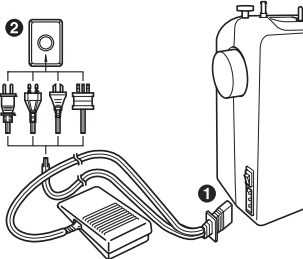

Vinkki

- Jos koneen käytön aikana tapahtuu sähkökatko, katkaise koneen virta koneen virtakytkimellä ja irrota sen jälkeen virtapistoke seinäpistorasiasta. Kun kytket koneeseen virran uudelleen, seuraa tässä ohjekirjassa kuvattuja toimenpiteitä, jotta käyttäisit konetta oikein.

Virran ja ompeluvalon kytkin

Tällä kytketään ja katkaistaan koneen virta sekä syytetään ja sammutetaan ompeluvalo.

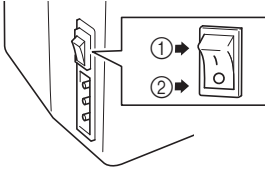

- 1 Päälle (I-merkkiä kohden)
- 2 Pois (O-merkkiä kohden)

! MUISTUTUS

- Älä kytke koneeseen virtaa samalla, kun painat poljinta. Kone saattaa yllättäen aloittaa ompelun ja aiheuttaa loukkaantumisen tai vahingoittaa konetta.

Jalkasäädin

Kun painat jalkasäädintä kevyesti, kone toimii hitaalla nopeudella. Kun painat voimakkaammin, koneen nopeus kasvaa. Kun nostat jalan jalkasäätimeltä, kone pysähtyy.

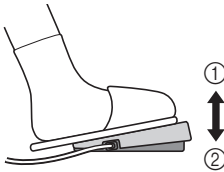

- 1 Hidas
- 2 Nopea

Varmista, ettei jalkasäätimen päälle aseteta mitään, kun konetta ei käytetä.

! MUISTUTUS

- Älä päästä kankaanpalasia tai pölyä kertymään jalkasäätimen päälle. Seurauksena saattaa olla tulipalo tai sähköisku.

Neulan tarkistaminen

Ompeluneulan on oltava aina suora ja terävä, jotta ompelu onnistuu.

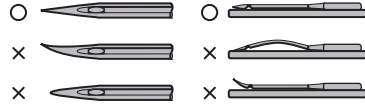

■ Neulan tarkistaminen

Aseta neula tasaiselle pinnalle sen litteä puoli alaspäin. Tarkista neula sivuilta ja päältäpäin. Heitä taipuneet neulat pois ja hävitä ne turvallisesti.

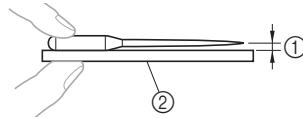

- 1 Tasainen väli
- 2 Tasainen alusta (esim. puolakotelon kansi tai lasipinta)

Neulan vaihtaminen

! MUISTUTUS

- Katkaise koneen virta aina ennen neulan vaihtamista. Saatat muutoin loukata itsesi, jos jalkasäädintä painetaan vahingossa ja kone alkaa ommella.
- Käytä vain kotikäyttöön tarkoitettuja ompelukoneneuloja. Muut neulat saattavat taipua tai katketa ja aiheuttaa loukkaantumisen.
- Älä koskaan ompele taipuneella neulalla. Taipuneet neulat katkeavat helposti ja voivat aiheuttaa loukkaantumisen.

1 Katkaise koneen virta.

2 Nosta neula kääntämällä käsipyörää itseäsi kohti (vastapäivään) siten, että pyörässä oleva merkki osoittaa ylöspäin.

3 Laske paininjalan nostovipu.

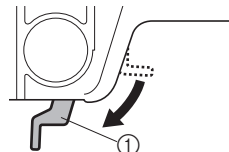

- 1 Paininjalan nostovipu

! MUISTUTUS

- Aseta paininjalan alle kangas- tai paperipala ennen neulan vaihtamista, ettei neula pääse putoamaan pistolevyn reiän läpi.

- 4** Pidä neulasta kiinni vasemmalla kädellä ja irrota neula kääntämällä neulan kiinnitysruuvia ruuviavaimella vastapäivään.

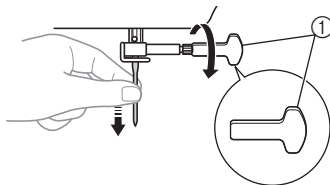

① Käytä ruuviavainta

- Älä löysää tai kiristä neulan kiinnitysruuvia liian voimakkaasti, sillä jotkin koneen osat saattavat vaurioitua.

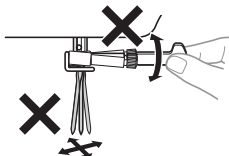

- 5** Työnnä neula paikalleen sen litteän puolen osoittaessa taaksepäin, kunnes neula koskettaa neulan pysäytintä. Kiristä sitten neulan kiinnitysruuvi ruuviavaimella.

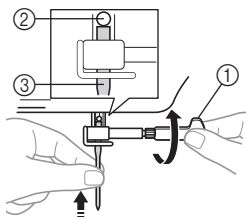

- ① Käytä ruuviavainta
② Neulan pysäytin
③ Neula

Aseta kaksoisneula paikalleen samalla tavalla.

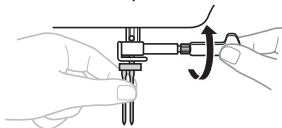

! MUISTUTUS

- Varmista, että työnsit neulan ylös neulan pysäyttimeen asti, ja kiristä sitten neulan kiinnitysruuvi huolellisesti ruuviavaimella. Muutoin neula saattaa katketa tai kone voi vaurioitua.

Paininjalan vaihtaminen

! MUISTUTUS

- Katkaise koneen virta aina ennen paininjalan vaihtamista. Jos virta on kytkettyinä ja säätimelle astutaan, kone käynnistyy aiheuttaen mahdollisen loukkaantumisen.
- Käytä aina valitsemallesi ompeleelle sopivaa paininjalkaa. Jos käytät väärää paininjalkaa, neula voi osua paininjalkaan ja taipua tai katketa ja aiheuttaa loukkaantumisen.
- Käytä vain tälle koneelle tarkoitettuja paininjalkoja. Muiden paininjalkojen käyttäminen voi aiheuttaa loukkaantumisen tai henkilövahingon.

Joudut vaihtamaan paininjalan sen mukaan, mitä ja miten ompelet.

- 1 Katkaise koneen virta.
Nosta paininjalan nostovipu.
- 2 Nosta neula kääntämällä käsipyörää itseäsi kohti (vastapäivään) siten, että pyörässä oleva merkki osoittaa ylöspäin.
- 3

Vapauta paininjalka vetämällä sitä suoraan alaspäin.

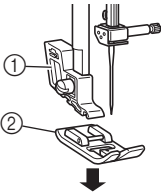

- 1 Paininjalan runko-osa
- 2 Paininjalka

Vapauta paininjalka painamalla paininjalan runko-osan takana olevaa mustaa näppäintä.

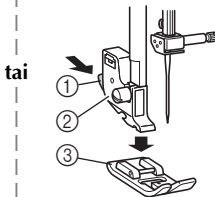

- 1 Musta näppäin
- 2 Paininjalan runko-osa
- 3 Paininjalka



Vinkki

- Paininjalan vapautusmenetelmä riippuu siitä minkälainen koneen paininjalan runko-osa on.

- 4 Aseta toinen paininjalka pistolevylle siten, että paininjalan kiinnitystanko on runko-osan uran kohdalla.
- 5 Laske paininjalan nostovipu ja kiinnitä paininjalka runko-osaan. Jos paininjalka on oikeassa paikassa, tanko napsahtaa siihen kiinni.

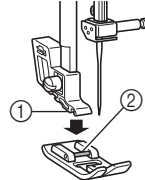





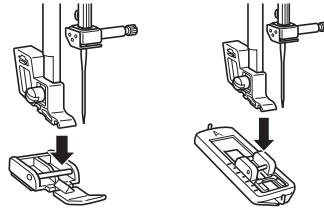



- 1 Runko-osan ura
- 2 Tanko

■ Paininjalan asennussuunta



! MUISTUTUS

- Jos paininjalka on asennettu väärään suuntaan, neula saattaa osua paininjalkaan ja taipua tai katketa ja aiheuttaa loukkaantumisen.

Ommel	Valmiiksi säädetty pituus (mm (tuumaa))	Viitesivu
Ompeleen nimi	Valmiiksi säädetty leveys (mm (tuumaa))	
10 	4 (3/16)	29, 38
SUORA OMMEL (Neula keskellä)	—	
11 	2,5 (3/32)	29, 36, 38
SUORA OMMEL (Neula vasemmalla)	—	
12 	2 (1/16)	30, 39
PIILO-OMMEL	5 (3/16)	
13 	1 (1/16)	31
JOUSTO-OMMEL	5 (3/16)	
14 	2 (1/16)	30, 39
JOUSTAVA PIILO-OMMEL	5 (3/16)	
15 	2 (1/16)	31
REUNAOMMEL	5 (3/16)	
16 	1,2 (1/16)	32
KAKSITOIMIOMMEL	5 (3/16)	
17 	1,2 (1/16)	32
SILTAOMMEL	5 (3/16)	

Taakseompeleen vipu

Taakseompelua käytetään päättelemiseen ja saumojen vahvistamiseen.

Ompele taaksepäin painamalla taakseompeleen vipua ja pitämällä sitä pohjassa painaen samalla kevyesti jalkasäädintä. Ompele eteenpäin vapauttamalla taakseompeleen vipu. Kone ompelee nyt eteenpäin. Taakseompeleen pistön pituus on aina 2 mm (1/16 tuumaa).

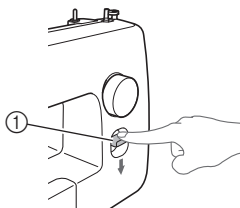

① Taakseompeleen vipu

LANGAN PUJOTTAMINEN KONEESEEN

Alalangan puolaus

! MUISTUTUS

- Mukana toimitettu puola on suunniteltu tälle koneelle. Jos käytät muiden mallien puolia, kone ei toimi oikein. Käytä vain tämän koneen mukana toimitettua puolaa tai samantyyppisiä puolia (tuotekoodi: SA156, SFB: XA5539-151). Muiden puolien käyttö saattaa vaurioittaa konetta. SA156 on luokan 15 puola.

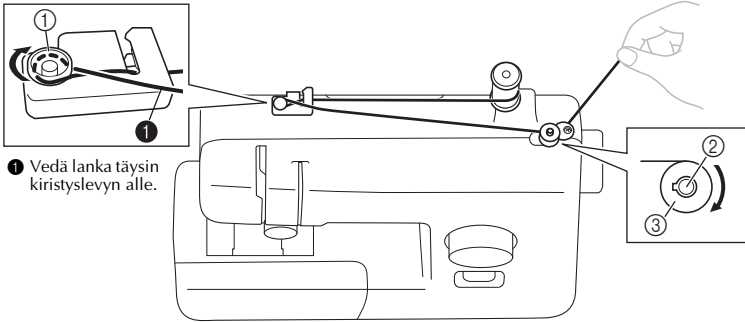
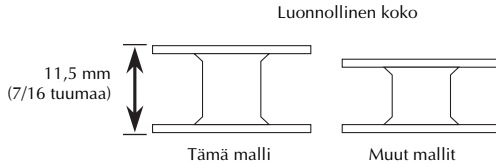

① Kiristyslevy

② Puolaustappi

③ Puola

- 1** Nosta lankatappi ylös ja aseta lankarulla tähän tappiin.

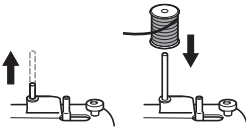

- 2** Pidä oikealla kädellä kiinni lankarullasta tulevasta langasta ja vedä vasemmalla kädellä lanka vasemmalla olevan langanohjaimen uraan. Kierrä lanka sitten kiristyslevyn ympäri aivan pohjaan asti.

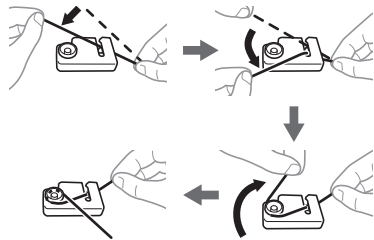

! MUISTUTUS

- Jos lankarulla on väärässä paikassa tai se on asetettu virheellisesti, lanka voi takertua lankatappiin.

- 3** Pujota langanpää puolan sisäpuolelta reiästä ylös.

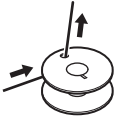

- 4** Paina puola puolaustappiin ja työnnä puolaustappia oikealle. Käännä puola käsin myötäpäivään kunnes puolaustapissa oleva kieleke menee puolassa olevaan uraan.

- Vedä puolan reiästä tulevaa langkaa 7-10 cm (3-4 tuumaa).

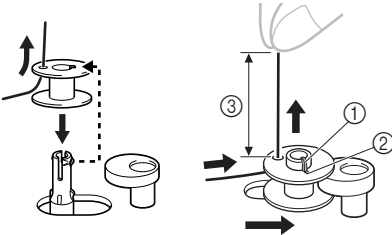

- ① Kieleke
② Ura
③ 7-10 cm (3-4 tuumaa)

! MUISTUTUS

- Pidä lanka kireällä ja vedä se suoraan ylös. Jos puolan reiästä tuleva langanpää on liian lyhyt tai langkaa ei pidetä kireällä tai langkaa vedetään muuhun suuntaan kuin ylös, voi tapahtua tapaturma langkaa puolattaessa.

- 5** Kytke koneeseen virta.

! MUISTUTUS

- Älä kytke koneeseen virtaa samalla, kun painat poljinta. Kone saattaa yllättäen aloittaa ompelun ja aiheuttaa loukkaantumisen tai vahingoittaa konetta.

- 6** Pidä tiukasti langanpästä kiinni ja paina kevyesti jalkasäädintä puolataksesi muutaman kierroksen langkaa puolan ympärille. Pysäytä sitten kone.

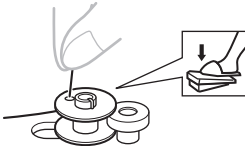

- 7** Katkaise ylimääräinen langanpää puolan yläpuolelta.

- Jätä 1 cm (1/2 tuumaa) langkaa puolan reiän yläpuolelle.



- ① 1 cm (1/2 tuumaa)

! MUISTUTUS

- Muista noudattaa ohjeita huolellisesti. Jos et katkaise ylimääräistä langanpäätä ennen puolausta, pitkä langanpää saattaa takertua langan loppuessa puolan ympärille ja aiheuttaa neulan katkeamisen.

- 8** Aloita painamalla jalkasäädintä.

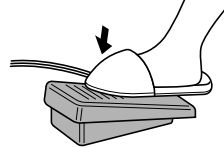

- 9** Kun puola näyttää olevan täysi ja alkaa pyöriä hitaasti, nosta jalka jalkasäätimeltä.

- 10** Katkaise lanka, työnnä puolaustappi vasemmalle ja poista puola puolaustapista.

☀ Vinkki

- Kun ompelukone käynnistetään tai käsipyörää käännetään sen jälkeen, kun langkaa on puolattu, koneesta kuuluu naksahdus. Tämä ei ole vika.
- Neulatanko ei liiku, kun puolaustappi on työnnetty oikealle.

! MUISTUTUS

- Jos alalankaa ei puolata oikein, langan kireys saattaa löystyä ja neula katketa.



- ① Tasaisesti puolattu
② Huonosti puolattu

Alalangan langoitus

Asenna puola, johon on puolattu lankaa.

- Katso tarkemmat ohjeet puolan pika-asetuksesta sivulta 16.



MUISTUTUS

- Koneen virta on katkaistava, kun lanka pujotetaan koneeseen. Jos astut vahingossa jalkasäätimelle ja kone alkaa ommella, saatat loukkaantua.

- 1 Tarkasta, että lanka on puolattu oikein, ennen alalangan langoittamista.
 - Katso lisätietoja puolaamisesta sivulta 13.
- 2 Nosta neula kääntämällä käsipyörää itseäsi päin (vastapäivään) ja nosta paininjalan nostovipu.
- 3 Irrota puolakotelon kansi vetämällä ja nostamalla sitä itseäsi päin.

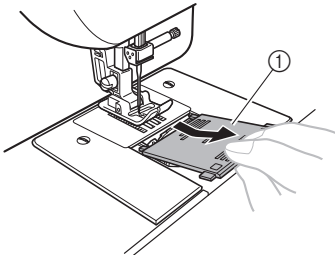

① Puolakotelon kansi

- 4 Aseta puola koneeseen niin, että lanka tulee esiin nuolella esitetyssä suunnassa.

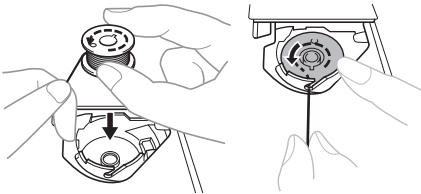

MUISTUTUS

- Puola on asennettava siten, että lanka purkautuu oikeaan suuntaan. Langan purkautuminen väärään suuntaan saattaa muuttaa langan kireyden vääräksi tai aiheuttaa neulan katkeamisen.

- 5 Pidä kiinni langan päästä, työnnä puola alas sormella ja vie lanka uraan kuvan esittämällä tavalla.

- Jos lankaa ei ole vedetty oikein puolakotelon kireyden säätöjousojen läpi, seurauksena saattaa olla väärä langan kireys.

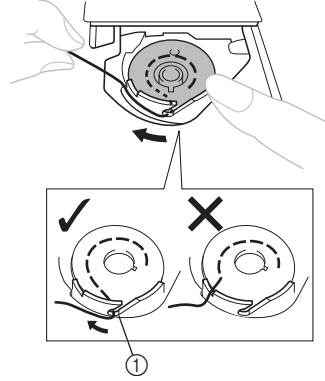

① Kireyden säätöjousoi

- 6 Aseta puolakotelon kansi paikoilleen. Aseta uloke puolapesän pidikkeen uraan ja sulje kansi.

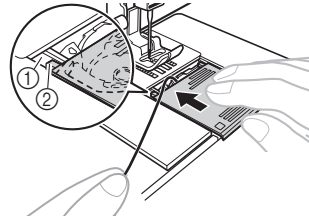

① Ura
② Uloke

- Varmista, että langanpää tulee ulos kannen takareunasta (kuten kuvassa).
- Nosta alalanka ylös ennen ompelun aloittamista. Katso ylälangan langoittamisen jälkeen "Alalangan nostaminen" sivulla 21.

Alalangan langoitus (puolan pika-asetuksella varustetut mallit)

Asenna puola, johon on puolattu lankaa.
(Toiminto on vain tietyissä malleissa.)

1 Noudata kohdan ”Alalangan langoitus” sivulla 15 vaiheita 1–4.

2 Paina puola kevyesti oikealla kädellä kuvan esittämällä tavalla ja ohjaa lanka samalla uraan (1) ja (2). Katkaise sitten lanka katkaisijalla vetämällä sitä itseäsi päin (3).

- Tarkista tässä vaiheessa, että puola pyörii esteettä vastapäivään.

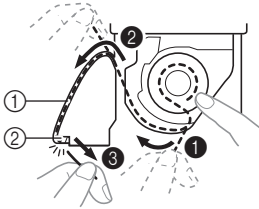

- ① Ura
- ② Langankatkaisija (jolla lanka katkaistaan)



Vinkki

- Jos lankaa ei ole vedetty oikein puolakotelon kireyden säätöjousen läpi, seurauksena saattaa olla väärä langan kireys.

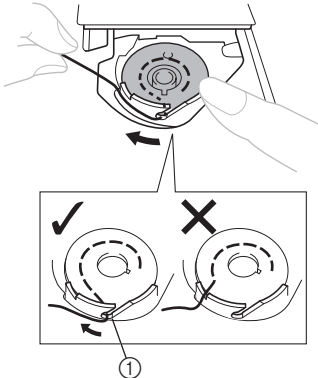

- ① Kireyden säätöjousi

3 Aseta puolakotelon kansi paikoilleen. Aseta uloke sukkulapesän pidikkeen uraan ja sulje kansi.

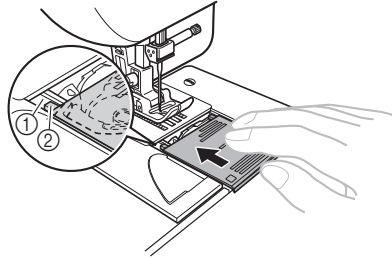

- ① Ura
- ② Uloke

- Aloita ompelu, kun ylä- ja alalanka on langoitettu. Kun ompelet poimutuksia tai muotolaskoksia, voit nostaa alalangan käsin, jotta langanpää jää pitemmäksi. Katso kohdan ”Alalangan nostaminen” (sivu 21) vaiheita.

1

Ylälangan langoitus

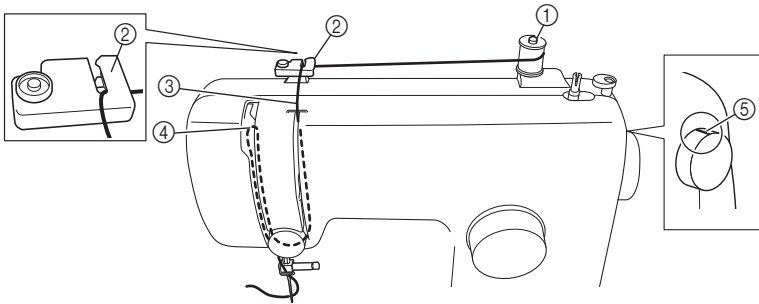

- ① Lankatappi
② Takimmainen langanohjain
③ Etummainen langanohjain

- ④ Langannostaja
⑤ Käsipyörässä oleva merkki



MUISTUTUS

- Noudata tarkasti ohjeita, kun langoitat ylälangan. Jos ylälanka pujotetaan väärin, lanka saattaa sotkeutua tai neula taipua tai katketa.
- Älä koskaan käytä lankaa, jonka paksuus on 20 tai sitä paksumpi.
- Käytä sopivaa neulan ja langan yhdistelmää. Katso lisätietoja oikeista neulojen ja lankojen yhdistelmistä kohdasta "KANKAIDEN, LANKOJEN JA NEULOJEN YHDISTELMÄT" sivulla 22.

- ① Katkaise koneen virta.

- ② Nosta paininjalan nostovipu.

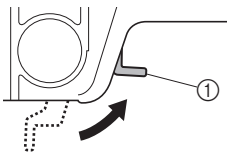

- ① Paininjalan nostovipu

- ③ Nosta neula kääntämällä käsipyörää itseäsi kohti (vastapäivään) siten, että pyörässä oleva merkki osoittaa ylöspäin.

- Jos neulaa ei nosteta oikein, ompelukonetta ei voi langoittaa.

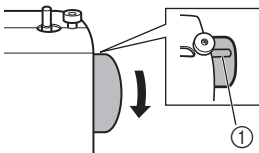

- ① Pyörässä oleva merkki

- ④ Nosta lankatappi ylös ja aseta lankarulla tähän tappiin.

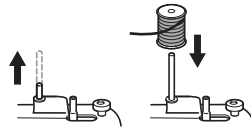

MUISTUTUS

- Jos lankarulla on väärässä paikassa tai se on asetettu virheellisesti, lanka voi takertua lankatappiin ja aiheuttaa neulan katkeamisen.

5 Pidä oikealla kädellä kiinni lankarullasta tulevasta langasta ja vedä vasemmalla kädellä lanka vasemmalla olevan langanohjaimen uraan.

- Varmista, että urassa oleva jousi tarttuu lankaan.

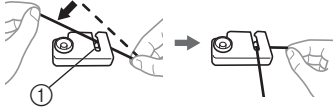

① Jousi

6 Pujota ylälanka seuraavan kuvan mukaan.

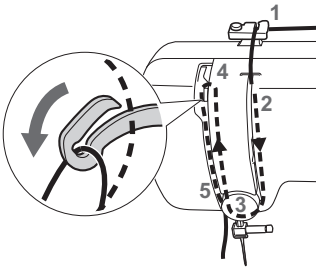

7 Ohjaa lanka langannostajan läpi oikealta vasemmalle kuvan osoittamalla tavalla.

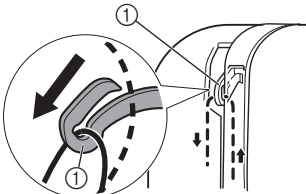

① Langannostaja



Huomautus

- Jos langannostaja on alhaalla, ylälankaa ei voi kiertää langannostajan ympäri. Nosta neula kääntämällä käsipyörää itseäsi kohti (vastapäivään) siten, että pyörässä oleva merkki osoittaa ylöspäin.

8 Aseta lanka neulan yläpuolella olevaan ohjaimen.

- Lanka on helppo viedä neulatangon langanohjaimen, kun pidät langasta kiinni vasemmalla kädellä ja syötät sitä oikealla.

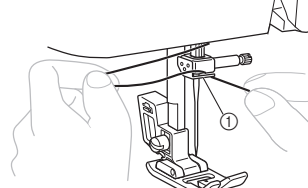

① Neulatangon langanohjain

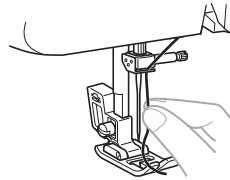

9 Pujota lanka neulan silmään edestä taaksepäin jättäen n. 5 cm (2 tuumaa) pitkän langanpään.

- Jos ompelukoneessasi on neulan langoitin, langoita neula neulan langoittimella. (katso seuraavaa kappaletta).

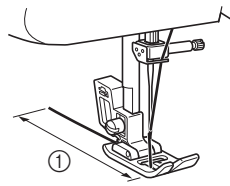

① 5 cm (2 tuumaa)



Vinkki

- Varmista, että nostit paininjalan nostimen ja langannostajan yläasentoonsa ennen ylälangan langoittamista.
- Jos pujotat langan väärin, ompelu ei ehkä onnistu.

Neulan langoittimen käyttö (neulan langoittimella varustetut mallit)

Toiminto on vain tietyissä malleissa.



MUISTUTUS

- Neulan langoitinta voidaan käyttää kotiompelukoneneulojen 75/11–100/16 kanssa. Sitä ei kuitenkaan voi käyttää kotiompelukoneneulan 65/9 kanssa. Sitä ei voi myöskään käyttää erikoislankojen, kuten läpinäkyvän nailon- tai metallilangan kanssa.
- Lankaa, jonka paksuus on 130/120 tai suurempi, ei voi käyttää langanpujottajassa.
- Neulan langoitinta ei voi käyttää siipi- tai kaksoisneulan kanssa.
- Jos neulan langoittajaa ei voi käyttää, katso ”Ylälangan langoitus” sivulla 17.

- 1** Katso sivulla 17 olevasta ohjeesta ”Ylälangan langoitus” vaiheet **1**–**3** ennen neulan langoittimen käyttöä.
- 2** Laske paininjalan nostovipu.
- 3** Pyörässä olevan merkin on osoitettava ylöspäin kuvan osoittamalla tavalla.

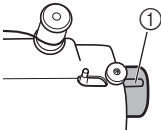

① Pyörässä oleva merkki

- 4** Samalla kun lasket neulan langoittimen vivun alas vie lanka ohjaimeen.

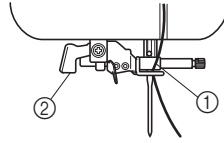

- ① Neulanpidin
- ② Neulan langoittimen vipu

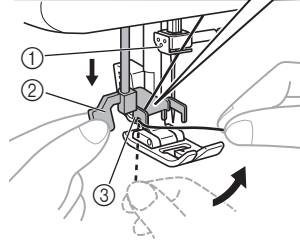
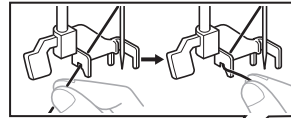

- ① Neulanpidin
- ② Neulan langoittimen vipu
- ③ Ohjain

- 5** Paina neulan langoittimen vipu niin alas kuin mahdollista ja käännä se sitten taaksepäin (itsestäsi pois päin). Koukun on kuljettava neulansilmän läpi ja tartuttava lankaan.

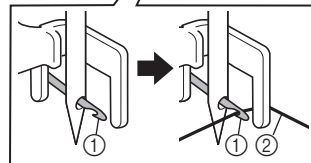
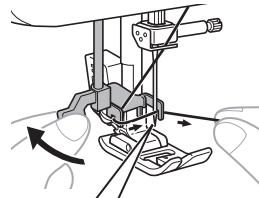

- ① Koukku
- ② Lanka

- Varmista, että koukku tarttuu lankaan pitämällä lankaa neulan edessä.

- 6 Pidä kevyesti kiinni langasta ja käännä neulan langoittimen vipu eteenpäin (itseäsi päin). Koukku vetää langan neulan läpi.

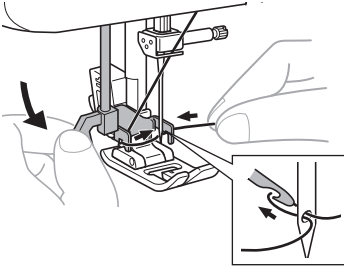

- 7 Nosta neulan langoittimen vipu.

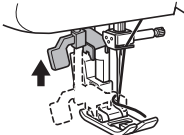

- 8 Vedä neulansilmän läpi kulkenut lankasilmutka taaksepäin.

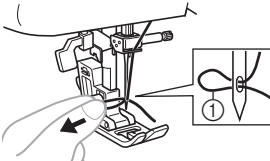

① Lankalenkki



MUISTUTUS

- Älä vedä lankaa voimakkaasti tai neula saattaa taipua.
- Jos lanka ei ole neulan silmässä, aloita uudestaan vaiheesta 3.

- 9 Nosta paininjalan nostovipu.

- 10 Vie langanpää paininjalan alle ja vedä sitä noin 5 cm (2 tuumaa) taaksepäin.

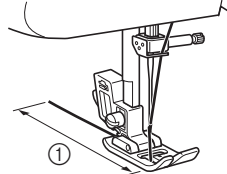

① 5 cm (2 tuumaa)



Vinkki

- Jos pujotat langan väärin, ompelu ei ehkä onnistu.

Alalangan nostaminen

- 1** Pidä kevyesti kiinni ylälangan päästä ja laske ja nosta neula kääntämällä käsipyörää hitaasti itseäsi kohti (vastapäivään) kädellä.

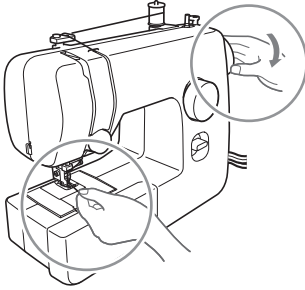

- 2** Nosta alalanka vetämällä ylälankaa.

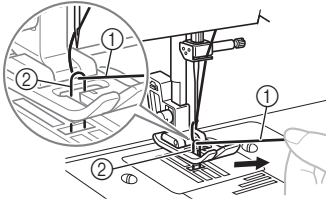

- ① Ylälanka
- ② Alalanka

- 3** Vedä noin 10 cm (4 tuumaa) kumpaakin lankaa ja vedä langat paininjalan alle koneen takaosaa kohti.

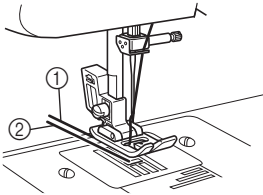

- ① Ylälanka
- ② Alalanka

■ Puolan pika-asetuksella varustetut mallit

Voit aloittaa ompelun välittömästi ilman, että joudut nostamaan alalankaa.

Kun ompelet poimutuksia tai muotolaskoksia, voit nostaa alalangan käsin, jotta langanpää jää pitemmäksi. Aseta puola takaisin ennen alalangan nostamista.

- 1** Irrota puolakotelon kansi ja asenna puola paikalleen.
- 2** Vie lanka uraan nuolen suunnassa. Älä katkaise lankaa.

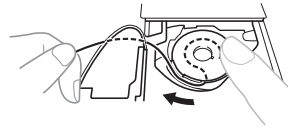

- Puolakotelon kansi on yhä poissa paikaltaan.

- 3** Vedä lanka ylös kuten edellisissä vaiheissa **1-2** on kerrottu.
- 4** Aseta puolakotelon kansi paikoilleen.

KANKAIDEN, LANKOJEN JA NEULOJEN YHDISTELMÄT

1

Kangastyyppi/käyttökohde		Lanka		Neulan paksaus
		Tyyppi	Paksuus	
Keskipaksut kankaat	Verka	Puuvillalanka	60–90	75/11–90/14
	Tahti	Tekokuitulanka		
	Flanelli, gabardiini	Silkkilanka	50	
Ohuet kankaat	Palttina	Puuvillalanka	60–90	65/9–75/11
	Sorsetti	Tekokuitulanka		
	Villa, satiini	Silkkilanka	50	
Paksut kankaat	Farkkukangas	Puuvillalanka	30	100/16
			50	
	Ohut vakosametti	Tekokuitulanka	50–60	90/14–100/16
	Tweed	Silkkilanka		
Joustavat kankaat	Neulekangas	Neuleita varten tarkoitettu lanka	50–60	Pallokärkineula 75/11–90/14 (kullanvärinen)
	Trikoo			
Helposti rispaantuvat kankaat		Puuvillalanka	50–90	65/9–90/14
		Tekokuitulanka		
		Silkkilanka	50	
Tikkauksiin		Tekokuitulanka, silkkilanka	30	100/16
			50–60	75/11–90/14



Vinkki

- Älä koskaan käytä lankaa, jonka paksaus on 20 tai sitä paksumpi. Seurauksena saattaa olla koneen toimintahäiriö.



Huomautus

- Mitä pienempi langan numero, sitä paksumpaa lanka on. Mitä suurempi neulan numero, sitä paksumpi neula on.

■ Pallokärkineula

Käytä pallokärkineulaa, kun ompelet joustavia kankaita tai sellaisia kankaita, joissa kone ompelee helposti hyppypistoja.

■ Läpinäkyvä nailonlanka

Käytä neulatyyppeä 90/14–100/16 kankaasta riippumatta.



MUISTUTUS

- Noudata taulukossa annettuja neulojen, lankojen ja kankaiden yhdistelmiä. Jos käytät väärää yhdistelmää, kuten ohuen neulan kanssa (65/9-75/11) paksua kangasta, kuten farkkukangasta, neula saattaa taipua tai katketa. Väärä yhdistelmä saattaa myös tehdä saumasta epätasaisen, vetää kankaan rypylle tai saada koneen ompelemaan hyppypistoja.

2 OMPELUN PERUSTEET

Lue tämä, ennen kuin käytät ompelukonetta



MUISTUTUS

- Pidä silmällä neulaa, kun käytät konetta, jotta vältät loukkaantumiset. Pidä kädet etäällä liikkuvista osista.
- Älä vedä tai venytä kangasta ompelun aikana. Neula saattaa vioittua ja aiheuttaa loukkaantumisen.
- Älä käytä taipuneita tai katkenneita neuloja. Ne saattavat aiheuttaa loukkaantumisen.
- Huolehdi, ettei neula osu nuppineuloihin tai muihin esineisiin ompelun aikana. Neula saattaa katketa ja aiheuttaa loukkaantumisen.
- Käytä aina oikeaa paininjalkaa. Jos käytät väärää paininjalkaa, neula voi osua paininjalkaan ja taipua tai katketa aiheuttaen loukkaantumisen.
- Kun käännät käsipyörää kädellä, käännä sitä aina itseäsi päin (vastapäivään). Kääntäminen väärään suuntaan saattaa aiheuttaa langan sotkeutumisen ja neulan tai kankaan vaurioitumisen sekä loukkaantumisen.
- Älä ompele ilman kangasta. Paininjalka saattaa vahingoittua.

Ompelun aloittaminen

- 1** Kytke koneeseen virta.



MUISTUTUS

- Älä kytke koneeseen virtaa samalla, kun painat poljinta. Kone saattaa yllättäen aloittaa ompelun ja aiheuttaa loukkaantumisen tai vahingoittaa konetta.

- 2** Nosta neula kääntämällä käsipyörää itseäsi kohti (vastapäivään) siten, että pyörässä oleva merkki osoittaa ylöspäin.
- 3** Käännä ommelvalitsinta valitaksesi ompeleen (katso sivu 11).
- 4** Vaihda paininjalka (katso sivu 10).

- 5** Nosta paininjalan nostovipu.

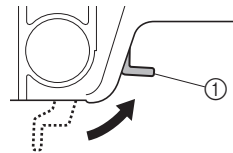

① Paininjalan nostovipu

- 6** Aseta kangas paininjalan alle, vie lanka paininjalan alle ja vedä sitä noin 5 cm (2 tuumaa) taaksepäin.

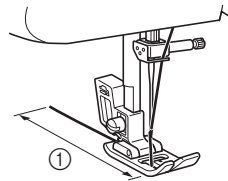

① 5 cm (2 tuumaa)

- 7** Pidä kiinni langanpästä ja kankaasta vasemmalla kädellä ja laske neula ompelun aloituskohtaan kääntämällä käsipyörää oikealla kädellä itseäsi päin (vastapäivään).

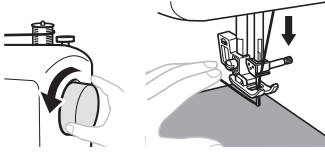

- 8** Laske paininjalan nostovipu.

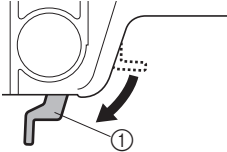

① Paininjalan nostovipu

- 9** Paina hitaasti jalkasäädintä.

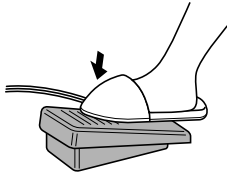

► Kone alkaa ommella.

- 10** Nosta jalka jalkasäätimeltä.

► Kone lopettaa ompelun.

- Kun haluat ommella taaksepäin, paina taakseompelun vipua. Taakseompelua käytetään päättämiseen ja saumojen vahvistamiseen. Lisätietoja on kohdassa "Taakseompelun vipu" sivulla 12.

- 11** Nosta neula kääntämällä käsipyörää itseäsi päin (vastapäivään).

- 12** Nosta paininjalan nostovipu.

- 13** Vedä kangasta vasemmalle ja katkaise langat vetämällä ne langankatkaisijan läpi.

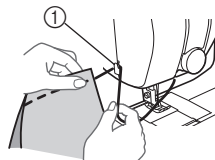

① Langankatkaisija

Koeompelu

Käytä koeompeluun kangastilkkuä. Käytä samaa kangasta ja lankaa kuin varsinaisessa ompelutyössä ja tarkasta langan kireys sekä piston pituus ja leveys.

Ompelusuunnan vaihtaminen

Pysäytä kone neulan ollessa ala-asennossa kohdassa, jossa haluat vaihtaa ompelusuuntaa, ja nosta paininjalan nostovipu. Käännä kangas käyttäen neulaa akselina, laske paininjalan nostovipu ja jatka ompelua.

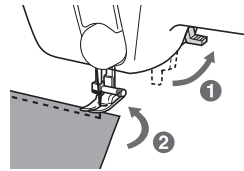

Paksujen kankaiden ompelu

■ Jos kangas ei mahdu paininjalan alle

Jos kangas ei mahdu helposti paininjalan alle, nosta paininjalka korkeammalle nostamalla paininjalan nostovipu ylämpään asentoon.

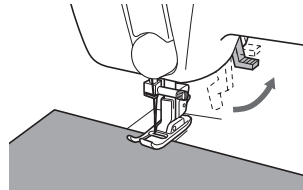

⚠️ MUISTUTUS

- Jos ommellaan yli 6 mm (15/64 tuumaa) paksua kangasta tai jos kangasta työnnetään liian voimakkaasti, neula voi taipua tai katketa.

Ohuiden kankaiden ompelu

Kun ompelet ohuita kangaita, pistot saattavat kohdistua väärin tai kone ei ehkä syötä kangasta oikein. Jos näin tapahtuu, aseta kankaan alle ohut paperiarikki tai tukimateriaalia ja ompele. Kun olet lopettanut ompelun, revi ylimääräinen paperi pois.

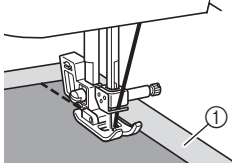

① Tukimateriaali tai paperiarikki

Joustavien kankaiden ompelu

Harsi kankaat ensin yhteen ja ompele sitten kangasta venyttämättä.

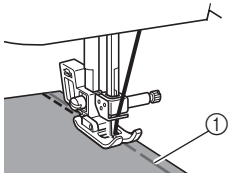

① Harsinta

Putkimaisten kappaleiden ompelu

Aputason irrottaminen helpottaa vaikeapääsyisten alueiden ja lieriömäisten osien, kuten hihansuiden ja housunlahkeiden ompelua.

1 Poista aputaso vetämällä sitä vasemmalle.

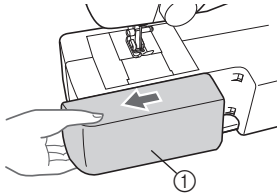

① Aputaso

► Kun aputaso on irrotettu, voit ommella vapaavarren avulla.

Vinkki

- Kun olet lopettanut vapaavarsiompelun, aseta aputaso takaisin paikoilleen.

2 Pujota ommeltava kappale vapaavarteen ja ompele.

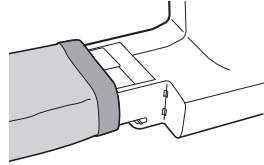

Ompelu kaksoisneulalla (lisävaruste)

Voit ommella tällä koneella käyttäen kaksoisneulaa ja kahta ylälankaa. Voit käyttää samanväristä lankaa tai koristeompeleita ommellessasi kahta eriväristä lankaa.



Kaksoisneula



Lisälankatappi

! MUISTUTUS

- Käytä vain tätä konetta varten tarkoitettuja kaksoisneuloja (tuotekoodi: X57521-021:2,0/75, leveys 2 mm). Muut neulat voivat katketa ja vahingoittaa konetta.
- Varmista, ettei neula osu paininjalkaan.
- Älä ompele taipuneilla neuloilla. Neula voi katketa ja aiheuttaa loukkaantumisen.

■ Kaksoisneulan kiinnittäminen

Kiinnitä kaksoisneula samalla tavalla kuin tavallinen neula (katso sivu 8–9). Neulan litteän puolen tulee osoittaa taaksepäin ja pyöristetyn puolen itseäsi päin.

■ Lisälankatapin kiinnittäminen

Aseta ylimääräinen lankatappi reikään koneen yläosassa. Aseta toinen lankarulla ylimääräiseen lankatappiin.

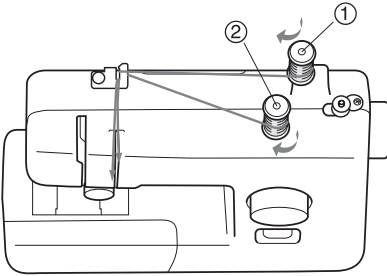

- ① Ensimmäinen lankarulla
- ② Toinen lankarulla

■ Kaksoislangan pujottaminen

Kumpikin neula on langoitettava erikseen.



Vinkki

Neulan langoittajalla varustetut mallit

- Lankaa ei voi pujottaa neulaan neulan langoittajalla, jos käytössä on kaksoisneula. Langat on pujotettava käsin kaksoisneulaan edestä taaksepäin. Neulan langoittajan käyttö saattaa vahingoittaa konetta.

1 Käytä ensimmäisen lankarullan lankaa ylälangan pujottamiseen neulatangon langanohjaimen saakka.

Reitti ylälangan pujottamiselle neulatangon langanohjaimen saakka on sama kuin normaalisti ylälangan pujottamisessa (yhdelles neulalle). Katso lisää sivulta 18.

2 Pujota lanka vasemmanpuoleiseen neulansilmään edestä taakse.

3 Käytä toisen lankarullan lankaa ylälangan pujottamiseen langannostajaan saakka.

Reitti ylälangan pujottamiselle neulatangon langannostajaan saakka on sama kuin normaalisti ylälangan pujottamisessa (yhdelles neulalle). Katso lisää sivulta 18.

4 Pujota lanka oikeanpuoleiseen neulansilmään edestä taakse.

Älä vie lankaa neulatangon langanohjaimen.

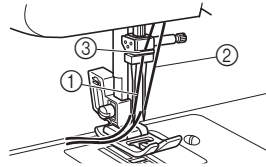

- ① Vasemmanpuoleisen neulan lanka kulkee neulatangon langanohjaimen läpi.
- ② Oikeanpuoleisen neulan lanka kulkee neulatangon langanohjaimen edestä.
- ③ Neulatangon langanohjain

5 Kiinnitä siksakpaininjalka "J".

Lisätietoja paininjalan vaihtamisesta on kohdassa "Paininjalan vaihtaminen" sivulla 10.



MUISTUTUS

- Kun käytät kaksoisneulaa, asenna koneeseen siksakpaininjalka J, sillä muuten kone saattaa vahingoittua.

6

Kytke koneeseen virta.



MUISTUTUS

- Älä kytke koneen virtaa päälle, kun painat jalkasäädintä. Kone saattaa käynnistyä odottamatta ja aiheuttaa tapaturman tai vaurioita koneelle.

7 Valitse ommel.



MUISTUTUS

- Ompeleen valinnan jälkeen käännä käsipyörää hitaasti itseäsi kohti (vastapäivään) ja tarkista, että neula ei osu paininjalkaan. Jos neula osuu paininjalkaan, se voi taipua tai katketa.
- Kaksoisneulaa voi käyttää ainoastaan ompeleilla Suora ommel (neula keskellä) ja Siksak (leveys 1,5 mm (1/16 tuumaa)). Älä käytä kaksoisneulaa millään muilla ompeleilla.

8 Aloita ompelu.

Lisätietoja ompelun aloittamisesta on kohdassa "Ompelun aloittaminen" sivulla 23.

- ▶ Kone ompelee kaksi rinnakkaista ommelta.



MUISTUTUS

- Kun vaihdat ompelusuuntaa, nosta neula kankaasta, nosta sitten paininjalan nostovipu ja käännä kangasta. Muuten neula voi katketa tai kone vahingoittua.

Langan kireys

Langan kireys vaikuttaa pistojen laatuun. Joudut ehkä säätämään langan kireyttä, kun vaihdat kangasta tai lankaa.



Huomautus

- Suosittelemme koeompelua kangastilkulle ennen varsinaisen ompelun aloittamista.

■ Oikea kireys

Oikea langan kireys on tärkeä, sillä liian alhainen tai suuri kireys heikentää saumoja tai vetää kankaan rpylle.

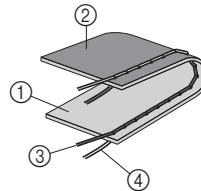

- ① Kankaan oikea puoli
- ② Kankaan nurja puoli
- ③ Ylälanka
- ④ Alalanka

■ Ylälanka on liian kireällä

Kankaan oikealle puolelle syntyy silmukoita.



Vinkki

- Jos alalanka on langoitettu väärin, ylälanka voi olla liian kireällä. Katso tällöin ohjeita kohdasta "Alalangan langoitus" sivulla 15 ja langoita alalanka uudelleen.

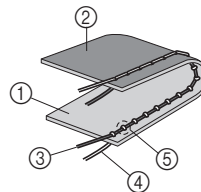

- ① Kankaan oikea puoli
- ② Kankaan nurja puoli
- ③ Ylälanka
- ④ Alalanka
- ⑤ Kankaan oikealle puolelle syntyy silmukoita.

Ratkaisu

Vähennä kireyttä kääntämällä ylälangan kireyden säädin pienempään numeroon.

■ Ylälanka on liian löysällä

Kankaan nurjalle puolelle syntyy silmukoita.



Vinkki

- Jos ylälanka on langoitettu väärin, ylälanka voi olla liian löysällä. Katso tällöin ohjeita kohdasta "Ylälangan langointus" sivulla 17 ja langoita ylälanka uudelleen.

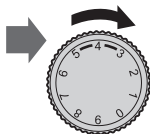
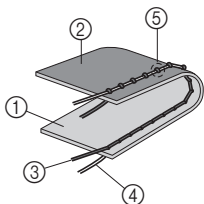

- ① Kankaan oikea puoli
- ② Kankaan nurja puoli
- ③ Ylälanka
- ④ Alalanka
- ⑤ Kankaan nurjalle puolelle syntyy silmukoita.

Ratkaisu

Suurena kireyttä kääntämällä ylälangan kireyden säädin suurempaan numeroon.

3 KONEEN OMPELEET

Suorat ompeleet

Suurilla ompeleilla ommellaan tavallisia saumoja.

Ompelen nimi	Ommel	Piston pituus [mm (tuumaa)]
Suora ommel (Neula keskellä)	6	1,6 (1/16)
Suora ommel (Neula keskellä)	7	1,8 (1/8)
Suora ommel (Neula keskellä)	8	2 (1/16)
Suora ommel (Neula keskellä)	9	3 (1/8)
Suora ommel (Neula keskellä)	10	4 (3/16)
Suora ommel (Neula vasemmalla)	11	2,5 (3/32)

■ Tikkaus ja joustavat materiaalit

Voit tikata ja ommella ohuita kankaita suorilla ompeleilla.

Siksakompeleet

Ompelen nimi	Ommel	Piston pituus [mm (tuumaa)]	Piston leveys [mm (tuumaa)]
Siksakommel	2	0,7 (1/32)	1,8 (1/8)
Siksakommel	3	1,5 (1/16)	3,3 (3/16)
Siksakommel	4	2 (1/16)	5 (3/16)
Satiini- eli laakaommel	5	0,5 (1/32)	5 (3/16)

■ Siksakommel

Käännä Ommelvalitsin siksakompeleelle ja aloita ompelu.

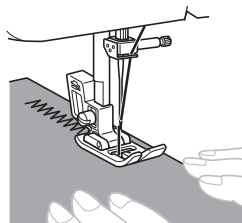

Suosittellemme, että ompeleen alkuun ja loppuun ommellaan suoraa ommelta. (Ne toimivat vahvistuspistoina.)



■ Satiini- eli laakaommel

Satiini- eli laakaommelta voi käyttää koristeompeleena.

Ommeltaessa satiini- eli laakaommelta ylälangan kiristystä kannattaa hieman pientää, jolloin ompeleesta tulee kauniimpi.

Ommelvalitsimella voidaan valita satiini- eli laakaompeleelle (numero 5) kolme erilaista piston pituutta. Kesimmäisessä ompeleessa on peruspistonpituus.

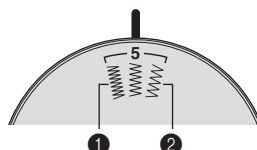

- 1 Jos haluat lyhyemmän piston pituuden, käännä ommelvalitsin satiini- eli laakaompeleen (numero 5) vasemman ompeleen kohdalle.
- 2 Jos haluat pidemmän piston pituuden, käännä ommelvalitsin satiini- eli laakaompeleen (numero 5) oikean puolimmaisesta ompeleen kohdalle.

Piilo-ommel

Ompeleen nimi	Ommel	Piston pituus [mm (tuumaa)]	Piston leveys [mm (tuumaa)]
Piilo-ommel	12 Λ...Λ...Λ	2 (1/16)	5 (3/16)
Joustava piilo-ommel	14 W...W...W	2 (1/16)	5 (3/16)



Huomautus

- Kun putkimainen kappale on liian pieni tai liian lyhyt varteen työnnettäväksi, kone ei syötä kangasta ja tulos voi olla epätydyttävä.

1 Käännä hame tai housut nurinpäin.

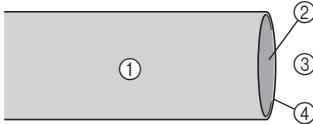

- Kankaan nurja puoli
- Kankaan oikea puoli
- Alareuna
- Kankaan reuna

2 Taita kangas päärmeeen haluttua reunaa pitkin ja silitä taitos.

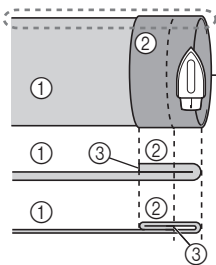

- Kankaan nurja puoli
- Kankaan oikea puoli
- Kankaan reuna
- Päärmeeen haluttu kohta

<Paksu kangas>

<Normaali kangas>

<Poikkileikkaus>

3 Piirrä kankaaseen liitukynällä viiva n. 5 mm (3/16 tuuman) päähän kankaan reunasta ja harsi liituvuivaa pitkin.

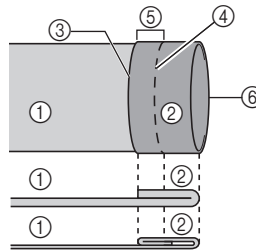

- Kankaan nurja puoli
- Kankaan oikea puoli
- Kankaan reuna
- Harsintaommel 5 mm (3/16 tuumaa)
- Päärmeeen haluttu kohta

<Paksu kangas>

<Normaali kangas>

<Sivulta>

4 Taita kangas sisään päin harsintaa pitkin.

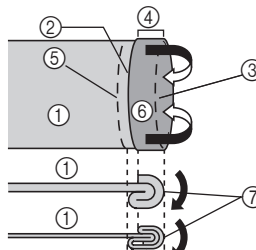

- Kankaan nurja puoli
- Kankaan reuna
- Harsinta
- 5 mm (3/16 tuumaa)
- Päärmeeen haluttu kohta
- Kankaan oikea puoli
- Harsintakohta

<Paksu kangas>

<Normaali kangas>

<Sivulta>

5 Avaa kankaan taitos ja aseta kangas nurja puoli ylöspäin.

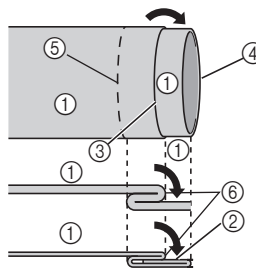

- Kankaan nurja puoli
- Kankaan oikea puoli
- Harsinta
- Kankaan reuna
- Päärmeeen haluttu kohta
- Harsintakohta

<Paksu kangas>

<Normaali kangas>

<Sivulta>

6 Poista aputaso, jolloin voit ommella vapaavarren avulla.

- Lisätietoja vapaavarviompelesta on kohdassa "Putkimaisten kappaleiden ompelu" (Sivu 25).

- 7** Työnnä ommeltava kappale varteen ja varmista, että kone syöttää kankaan oikein. Aloita ompelu.

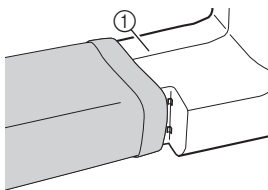

① Varsi

- 8** Kun olet valinnut ompeleen, käännä käsipyörää itseäsi kohti (vastapäivään), kunnes neula on siirtynyt oikealta vasemmalle.
- 9** Aseta kangas paininjalan alle ja hienosäädä kankaan kohtaa kunnes neula osuu vain hieman kankaan taitteeseen silloin, kun neula on leveimmän siksakpiston vasemmassa reunassa.

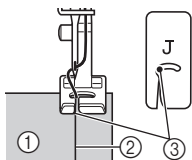

① Kankaan nurja puoli
② Päämeen taitekohta
③ Neulan alasmenkohta

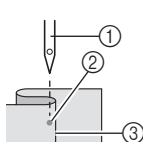

① Neula
② Neulan alasmenkohta
③ Päämeen taitekohta

- 10** Laske paininjalan nostovipu.
- 11** Pidä käsillä kiinni kankaasta ja ompele hitaalla nopeudella siten, että neula juuri koskettaa taitetta.
- 12** Poista harsintaommel ja käännä kangas oikeinpäin.

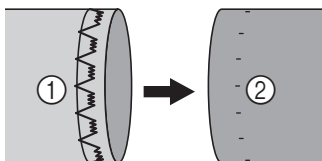

① Kankaan nurja puoli ② Kankaan oikea puoli

Yliuottelu

Ompelen nimi	Ommel	Piston pituus [mm (tuumaa)]	Piston leveys [mm (tuumaa)]
Yliuottelu	15	2 (1/16)	5 (3/16)

* Ommel nro 15 on käytettävissä vain tietyissä malleissa.

- 1** Aseta kangas paininjalan alle siten, että ompeleen (tai ompeleen kärkien) paikka on noin 3 mm (1/8 tuumaa) vasemmalla paininjalan keskikohdasta.

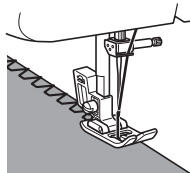

- Jos saumanvara on leveämpi kuin ommel, leikkaa ylimääräinen kangas pois ompelun jälkeen.

Jousto-ommel

Ompelen nimi	Ommel	Piston pituus [mm (tuumaa)]	Piston leveys [mm (tuumaa)]
Jousto-ommel	13	1 (1/16)	5 (3/16)

Jousto-ommelta voidaan käyttää paikkaamiseen, kuminauhan ompeluun ja kankaiden yhdistämiseen. Näiden ompelu on kuvattu alla.

■ Paikkaaminen

1 Aseta vahvistekangas paikattavan alueen alle.

- Kiinnitä vahvistekangas paikalleen nuppineuloilla.

2 Ompele jousto-ommelta repeytyyttä reunaan pitkin, kuten kuvassa.

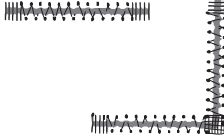

■ Kuminauhan ompelu

1 Kiinnitä kuminauha nuppineuloilla kankaan nurjalle puolelle.

2 Venytä kuminauhaa paininjalan edestä ja takaa ompelun aikana.

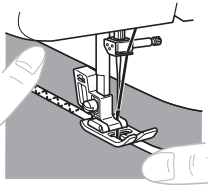

■ Kankaiden yhdistäminen

Jousto-ompeleella voidaan yhdistää kaksi kangaskappaletta toisiinsa. Tämä on erityisen kätevää ommeltaessa neulekankaita. Jos käytät läpinäkyvää siimalankaa, pistot eivät näy.

1 Aseta kankaiden reunat vastakkain ja keskitä reunat paininjalan alle.

2 Ompele kankaat reunat yhteen jousto-ompeleella. Kankaiden reunat on pidettävä lähellä toisiaan.

- Käytä tähän nuppineuloja.

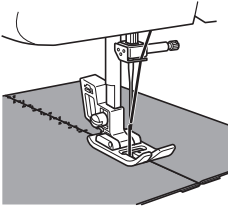

Yhdistävät ompeleet

Ompeleen nimi	Ommel	Piston pituus [mm (tuumaa)]	Piston leveys [mm (tuumaa)]
Kaksitoimiommel	16 	1,2 (1/16)	5 (3/16)
Siltaommel	17 	1,2 (1/16)	5 (3/16)

* Ompeleet nro 16–17 ovat käytettävissä vain tietyissä malleissa.

Näillä ompeleilla yhdistetään kaksi kangaskappaletta, kuten tilkkutöitä ommeltaessa.

Esimerkki: kaksitoimiommel tilkkutyössä

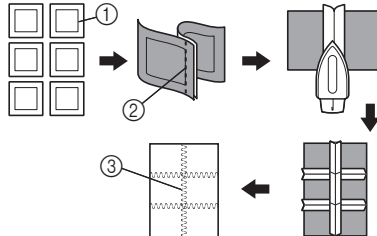

- ① Haluttu sauman paikka
- ② Suora ommel
- ③ Kaksitoimiommel

4 NAPINLÄPIEN OMPELU

! MUISTUTUS

- Katkaise koneen virta aina ennen paininjalan vaihtamista. Saatat muutoin loukata itsesi, jos jalkasäädintä painetaan vahingossa ja kone alkaa ommella.

Napinläven ompelu

Ommel	Piston pituus [mm] (tuumaa)]	Piston leveys [mm] (tuumaa)]	Jalka
	0,5 (1/32)	5 (3/16)	Napinläpijalka "A"

! Huomautus

- Suosittelemme napinläven koeompelua kangastilkulle ennen ompelua varsinaiseen vaatteeseen.
- Kun ompelit napinläpiä pehmeisiin kankaisiin, aseta tukimateriaalia kankaan nurjalle puolelle.

1 Merkitse napinläven paikka ja pituus kankaaseen liitukynällä.

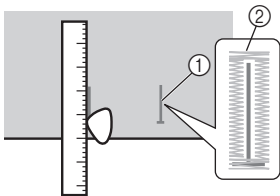

- ① Merkinnyt kankaassa
- ② Napinläven ompelu

2 Kiinnitä napinläpijalka koneeseen ja työnnä sen liikkuvaa kehystä taaksepäin kunnes kehys pysähtyy paininjalan etureunaan.

! MUISTUTUS

- Jos paininjalka on asennettu väärään suuntaan, neula saattaa osua paininjalkaan ja taipua tai katketa ja aiheuttaa loukkaantumisen. (Katso sivulta 10 paininjalan oikea kiinnityssuunta.)



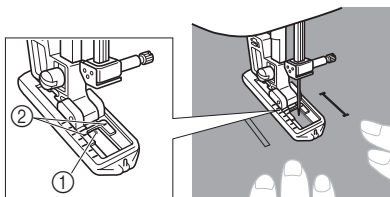

- 3 Etusalpa on ommeltava ensin. Kohdistat kankaassa oleva napinläven pituuden liituvaiha pitkittäin paininjalan keskelle ja napinläven etureunan liitumerkki paininjalassa olevan kahden merkkiviivan kohdalle.



- ① Liituvaiivan etureuna
- ② Punaiset viivat

■ Napinläven ompelu

Vaihe	Ommeltava osa	Ommel
Vaihe 1 (Etusalpa)		
1. Käännä ommelvalitsin kohtaan "a". 2. Laske paininjalka alas ja ompele 5-6 pistoa. 3. Pysäytä kone, kun neula on ompeleen vasemmassa reunassa. Nosta neula kankaasta.		
Vaihe 2 (Vasen reuna)		
1. Käännä ommelvalitsin kohtaan "b". 2. Ompele liituvaiivalla merkitty pituus. 3. Pysäytä kone, kun neula on ompeleen vasemmassa reunassa. Nosta neula kankaasta.		

Vaihe	Ommeltava osa	Ommel
Vaihe 3 (Takasalpa)		
1. Käänä ommelvalitsin kohtaan "c" (sama kohta kuin vaiheessa 1). 2. Ompele 5-6 pistoa. 3. Pysäytä kone, kun neula on ompeleen oikeassa reunassa. Nosta neula kankaasta.		
Vaihe 4 (Oikea reuna)		
1. Käänä ommelvalitsin asentoon "d". 2. Ompele oikea reuna vaiheessa 1 ommeltuihin pistoihin asti.		

■ Ompeleen vahvistaminen ja napinläven avaaminen

- 1 Vahvista ommel kääntämällä kangasta 90 astetta vastapäivään ja ompele muutama suoraommelpisto napinläven etusalvan reunaan.
- 2 Ota kangas pois koneesta. Kiinnitä nuppineula poikittain napinläven kumpaankin päähän salpapistojen sisäpuolelle, ettet vahingossa katkaise salpapistoja.
- 3 Leikkaa ratkojalla aukko napinläven keskelle. Ole varovainen, ettet katkaise pistoja.

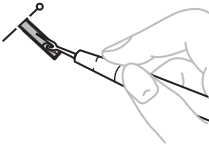

! MUISTUTUS

- Kun leikkaat napinläven auki ratkojalla, älä vie kättä tai sormia ratkojan eteen. Ratkoja saattaa lipsahduttaa ja aiheuttaa tapaturman.

Napinläpien säätäminen

Jos napinläven oikean ja vasemman reunan pistot eivät ole yhtä tiheitä, voit tehdä seuraavat säädöt.

- 1 Napinläven vasemman reunan ompelun jälkeen ompele napinläven oikea reuna tarkkailien kankaan syöttymistä.



① Oikea reuna

- 2 Jos vasemman puolen ommel on liian harva tai tiheä oikeaan puoleen verrattuna, säädä napinläven hienosäätöruuvia seuraavissa kappaleissa annettujen ohjeiden mukaan.

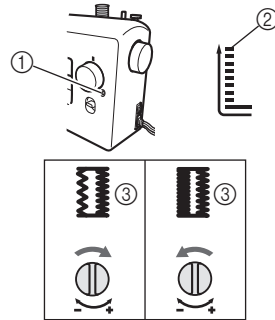

- ① Napinläven hienosäätöruuvi
- ② Vasen puoli
- ③ Ompelutullos

Jos vasemman puolen ommel on liian harva, käännä napinläven hienosäätöruuvia suurella ruuvitaltalla miinusmerkkiä (–) kohti.

Jos vasemman puolen ommel on liian tiheä, käännä napinläven hienosäätöruuvia suurella ruuvitaltalla plusmerkkiä (+) kohti.

- Tällä säädöllä napinläven molemmat puolet saadaan samanlaisiksi.

5

LISÄTARVIKKEET JA KÄYTTÖSOVELLUKSET



MUISTUTUS

- Katkaise koneen virta aina ennen paininjalan vaihtamista. Saatat muutoin loukata itsesi, jos jalkasäädintä painetaan vahingossa ja kone alkaa ommella.

Vetoketjun ompelu

Ompeleen nimi	Ommel	Piston pituus [mm] (tuumaa)	Jalka
Suora ommel (Neula keskellä)	9	3 (1/8)	Vetoketjijalka

Vetoketjijalalla I voidaan ommella erilaisia vetoketjuja ja se on helppo asettaa neulan oikealle tai vasemmalle puolelle.

Kun ompelet vetoketjun ollessa oikealla, kiinnitä paininjalan runko-osa vetoketjulan oikeanpuoleiseen tankoon. Kun ompelet vetoketjun ollessa vasemmalla, kiinnitä paininjalan runko-osa vetoketjulan vasemmanpuoleiseen tankoon.

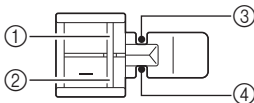

- 1 Käytä oikeanpuoleista tankoa, kun ompelet vetoketjun ollessa oikealla.
- 2 Käytä vasemmanpuoleista tankoa, kun ompelet vetoketjun ollessa vasemmalla.
- 3 Käytä tätä neulan alasmenkohtaa, kun ompelet vetoketjun ollessa oikealla.
- 4 Käytä tätä neulan alasmenkohtaa, kun ompelet vetoketjun ollessa vasemmalla.

1 Valmistele kangas harsimalla vetoketju kankaan nurjalle puolelle.

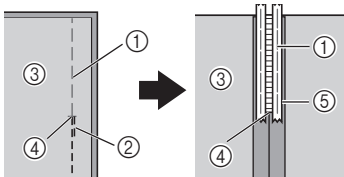

- 1 Harsintaommel
- 2 Taakseompelupistot
- 3 Kankaan nurja puoli
- 4 Vetoketjuhalkion pää
- 5 Vetoketju

2

- Katkaise koneen virta.
Kiinnitä vetoketjijalka I.



MUISTUTUS

- Käännä käsipyörää hitaasti itseäsi kohti (vastapäivään) ja tarkista ennen ompelun aloittamista, ettei neula osu vetoketjijalkaan. Muiden ompeleiden käyttö voi aiheuttaa neulan osumisen paininjalaan ja neulan katkeamisen, jolloin seurauksena saattaa olla loukkaantuminen.

3

- Kytke koneeseen virta.



MUISTUTUS

- Älä kytke koneeseen virtaa samalla, kun painat poljinta. Kone saattaa yllättäen aloittaa ompelun ja aiheuttaa loukkaantumisen tai vahingoittaa konetta.

4

- Aseta kangas oikea puoli ylöspäin ja ompele vetoketjun ollessa paininjalan oikealla puolella.

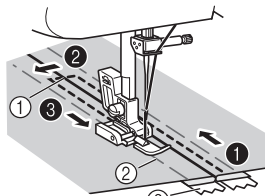

- 1 Vetoketjuhalkion pää
- 2 Harsintaommel
- 3 Vetoketju

- Ompele ommel järjestyksessä 1-2-3.



MUISTUTUS

- Varmista, ettei neula osu vetoketjun ketjuosaan ompelun aikana. Osuessaan vetoketjuun neula saattaa katketa ja aiheuttaa henkilövahingon.

- 5** Kun ompelu on valmis, poista harsintaommel.

Poimuttaminen

Ompelteen nimi	Ommel	Piston pituus [mm (tuumaa)]
Suora ommel (Neula keskellä)	9	3 (1/8)
Suora ommel (Neula vasemmalla)	11	2,5 (3/32)

- 1** Löysennä ylälangan kireyttä siten, että alalanka on melkein suorana (näkyv vain kankaan alapuolella).
- 2** Ompele yksi (tai useampi) suoraommel.
- 3** Poimuta kangas vetämällä alalangoista.

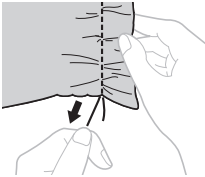

Applikointi

Ompelteen nimi	Ommel	Piston pituus [mm (tuumaa)]	Piston leveys [mm (tuumaa)]
Siksakommel	2	0,7 (1/32)	1,8 (1/8)
Siksakommel	3	1,5 (1/16)	3,3 (3/16)
Siksakommel	4	2 (1/16)	5 (3/16)
Satiini- eli laakaommel	5	0,5 (1/32)	5 (3/16)

Voit tehdä applikointikuvion leikkaamalla eri kankaasta kuvion ja kiinnittämällä sen ompelemalla koristeeksi pohjakankaalle.

- 1** Harsi leikattu kuvio kankaaseen.



- 2** Ompele siksakompelella huolellisesti pitkin kuvion reunoja.

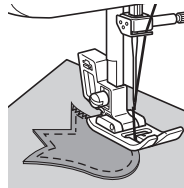

LISÄTARVIKKEIDEN KÄYTTÄMINEN

Nappien ompelu

Ompeleen nimi	Ommel	Piston pituus [mm] (tuumaa)	Piston leveys [mm] (tuumaa)	Jalka	Muuta
Siksakommiel	2	0,7 (1/32)	1,8 (1/8)	Napin- ommielu jalka "M"	Syöttäjän peitelevy
Siksakommiel	3	1,5 (1/16)	3,3 (3/16)	Napin- ommielu jalka "M"	Syöttäjän peitelevy
Siksakommiel	4	2 (1/2)	5 (3/16)	Napin- ommielu jalka "M"	Syöttäjän peitelevy

- 1 Mittaa nappin reikien välimatka ja käännä ommelvalitsin halutun levyisen siksakommielen kohdalle.

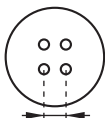

- 2 Katkaise koneen virta.
3 Vaihda paininjalan tilalle napinommielujalka "M".
4 Aseta syöttäjän peitelevy pistolevyn päälle.

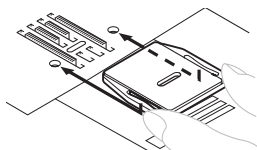

- 5 Kytke koneeseen virta.

! MUISTUTUS

- Älä kytke koneeseen virtaa samalla, kun painat poljinta. Kone saattaa yllättäen aloittaa ommielun ja aiheuttaa loukkaantumisen tai vahingoittaa konetta.

- 6 Aseta kankaan ja jalan väliin nappi ja varmista, että neula osuu reikiin koskettamatta nappia. Jos neula osuu nappiin, katso vaihetta 1.

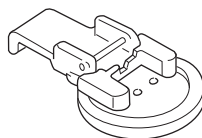

- 7 Ommele noin kymmenen pistoa hitaalla nopeudella.

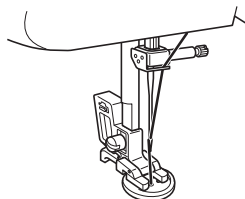

! MUISTUTUS

- Huolehdi siitä, ettei neula osu nappiin ommielun aikana. Neula saattaa katketa ja aiheuttaa loukkaantumisen.

- 8 Vedä ylälanka ommielun loppukohdassa kankaan nurjalle puolelle ja solmi se alalangan kanssa.

► Katkaise ylä- ja alalanka ommielun alkukohdassa saksilla.

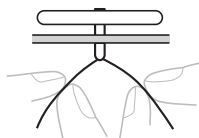

Parsinta

Ompeleen nimi	Ommel	Piston pituus [mm (tuumaa)]	Muuta
Suora ommel (Neula keskellä)	6	1,6 (1/16)	Syöttäjän peitelevy
Suora ommel (Neula keskellä)	7	1,8 (1/8)	Syöttäjän peitelevy
Suora ommel (Neula keskellä)	8	2 (1/16)	Syöttäjän peitelevy
Suora ommel (Neula keskellä)	9	3 (1/8)	Syöttäjän peitelevy
Suora ommel (Neula keskellä)	10	4 (3/16)	Syöttäjän peitelevy
Suora ommel (Neula vasemmalla)	11	2,5 (3/32)	Syöttäjän peitelevy

- 1** Katkaise virta koneesta. Aseta syöttäjän peitelevy pistolevyn päälle. Kytke sitten virta koneeseen.

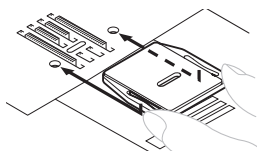

- 2** Poista sekä paininjalka että paininjalan runko-osa ja laske sitten paininjalan nostin alas.
- 3** Aseta parsittava kohta paininjalan alle vahvikekankaan kanssa.
- 4** Kytke koneeseen virta.



MUISTUTUS

- Älä kytke koneeseen virtaa samalla, kun painat poljinta. Kone saattaa yllättäen aloittaa ompelun ja aiheuttaa loukkaantumisen tai vahingoittaa konetta.

- 5** Aloita ompelu ja vedä kangasta kevyesti vuorotellen itseäsi päin ja itsestäsi pois päin.



Vinkki

- Ompele pitäen kangasta kireällä ja paina kangasta samalla alas konetta vasten.

- 6** Toista tämä, kunnes parsittava kohta on täynnä rinnakkaisia ommelrivejä.

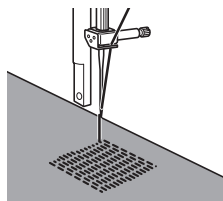

Piilo-ommeljalan käyttö

Ompeleen nimi	Ommel	Piston pituus [mm (tuumaa)]	Piston leveys [mm (tuumaa)]
Siksakommel	2	0,7 (1/32)	1,8 (1/8)
Siksakommel	3	1,5 (1/16)	3,3 (3/16)
Siksakommel	4	2 (1/16)	5 (3/16)
Suora ommel (Neula keskellä)	9	3 (1/8)	—
Piilo-ommel	12	2 (1/16)	5 (3/16)
Joustava piilo-ommel	14	2 (1/16)	5 (3/16)

Tämä paininjala on kätevä piilo-ompeleen ompelun lisäksi myös kankaan reunojen sekä saumojen tikkaukseen.

■ Ompelu pitkin kankaan reunaa

- 1 Katkaise koneen virta.
- 2 Kiinnitä piilo-ommeljalka. Kytke koneeseen virta.

! MUISTUTUS

- Älä kytke koneeseen virtaa samalla, kun painat poljinta. Kone saattaa yllättäen aloittaa ompelun ja aiheuttaa loukkaantumisen tai vahingoittaa konetta.

- 3 Valitse kankaan reunan ja ompeleen välinen etäisyys ja laske neula ompelukohtaan.
- 4 Käännä jalan ohjaimen ruuvia kunnes ohjain on kankaan reunassa. Ompele huolellisesti ohjaten kankaan reunaa paininjalan ohjainta pitkin.

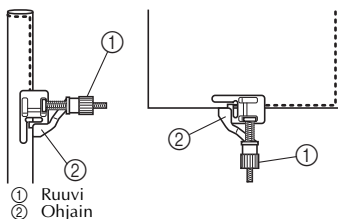

■ Saumojen tikkaukset

- 1 Katkaise koneen virta.
- 2 Kiinnitä piilo-ommeljalka. Kytke koneeseen virta.

! MUISTUTUS

- Älä kytke koneeseen virtaa samalla, kun painat poljinta. Kone saattaa yllättäen aloittaa ompelun ja aiheuttaa loukkaantumisen tai vahingoittaa konetta.

- 3 Valitse ommelvalitsimella Suora ommel (neula keskellä). Kohdista jalan ohjain neulan asennon kanssa.
- 4 Valitse ommelvalitsimella halutun levyinen siksakommel.
- 5 Aseta kangas jalan alle siten, että jalan ohjain on kohdistettu ommeljuovaan kankaan kummankin reunan keskelle.
- 6 Laske paininjala ja aloita ompelu.

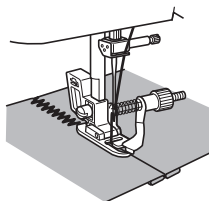

■ Piilo-ompeleen ompelu

Kun piilo-ommeljalalla ommellaan piilo-ommelta, paininjalan ohjain siirretään kankaan taitereunaan ruuvia kääntämällä.

- Lisätietoja piilo-ompeleiden ompelusta on sivulla 30.

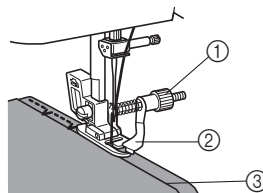

6 LIITE

HUOLTO

Öljyämistä koskevia rajoituksia

Käyttäjä ei saa öljytä konetta, sillä kone saattaa vaurioitua.

Tähän koneeseen on lisätty valmistushetkellä riittävä määrä öljyä varmistamaan virheettömän toiminnan, ja siksi käyttäjän ei tarvitse öljytä sitä säännöllisesti.

Jos koneessa ilmenee ongelmia, kuten epätavallista ääntä tai käsipyörän kankeutta, lopeta koneen käyttö välittömästi ja ota yhteys valtuutettuun Brother-huoltoliikkeeseen.

Koneen säilytystä koskevia varoituksia

Älä säilytä konetta seuraavissa olosuhteissa, sillä kone saattaa esimerkiksi ruostua kosteuden tiivistymisen seurauksena tai vaurioitua muulla tavalla:

- erittäin kuumat paikat
- erittäin kylmät paikat
- erittäin suuret lämpötilanvaihtelut
- suuri kosteus tai höyrymäärä
- lähellä avotulta, lämmitintä tai ilmastointilaitetta
- ulkotilat tai suora auringonpaiste
- erittäin pölyinen tai öljyinen ympäristö.



Vinkki

- Koneen käyttöön pidentämiseksi siihen on kytkettävä virta ja sitä on käytettävä säännöllisin väliajoin. Koneen pitkäaikainen käyttämättömyys ja varastointi saattavat heikentää sen tehoa.

Puhdistaminen

! MUISTUTUS

- Muista irrottaa koneen pistoke seinäpistorasiasta ennen puhdistamista, jotta vältät sähköisku- ja loukkaantumisvaaran.

- 1 Katkaise koneen virta ja irrota virtapistoke.
- 2 Nosta neula ja paininjalka.
- 3 Irrota paininjalan runko-osa ja neula löysäämällä paininjalan ja neulan kiinnitysruuvit.

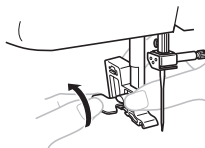

- 4 Poista molemmat ruuvit ruuviavaimella. Nosta pistolevy kuvan osoittamalla tavalla ja poista se vetämällä sitä vasemmalle.

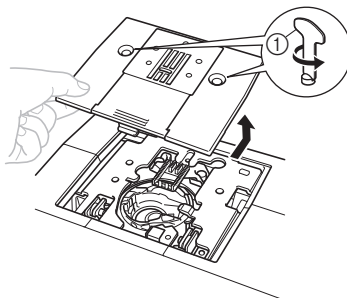

① Käytä ruuviavainta

- 5 Ota kiinni puolakotelosta ja nosta se pois vasemmalle.

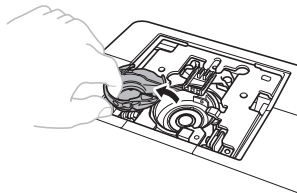

6

- 6** Puhdista puolapesä ja sen ympäristö pölystä puhdistusharjalla tai pölynimurilla.

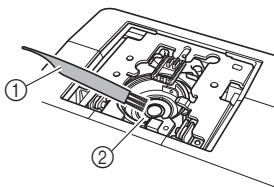

- ① Puhdistusharja
② Sukkulapesä

- Älä öljyä puolakotelo.

- 7** Aseta puolakotelo seuraavan kuvan mukaan niin, että puolakotelon ▲-merkki on kohdakkain koneen ●-merkin kanssa.

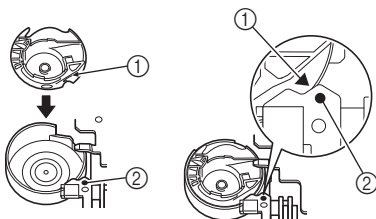

- Kohdista ▲- ja ●-merkit.

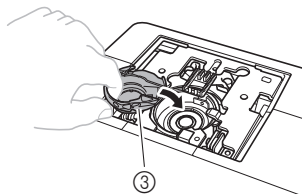

- ① ▲-merkki
② ●-merkki
③ Puolakotelo

- Varmista ennen puolakotelon asettamista, että merkityt kohdat ovat kohdakkain.

- 8** Aseta pistolevy ja kiristä ruuvit.

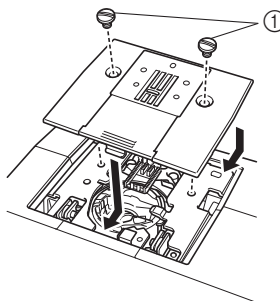

- ① Ruuvit

- Varmista, että pistolevy on tukevasti paikallaan.

! MUISTUTUS

- Älä käytä naarmuuntunutta puolakotelo, sillä ylälanka saattaa muuten sotkeutua, neula katketa tai koneen toiminta heiketä. Jos tarvitset uuden puolakotelon (tuotekoodi: XE9326-001), ota yhteys lähimpään valtuutettuun Brother-huoltoliikkeeseen.
- Varmista, että puolakotelo asennetaan oikein, sillä muuten neula saattaa katketa.

VIANETSINTÄ

Jos kone ei toimi oikein, tarkasta seuraavat mahdolliset ongelmat ennen yhteydenottoa huoltoon. Voit ratkaista useimmat ongelmat itse. Jos tarvitset lisäapua, Brother Solutions Center -sivustolta löydät uusimmat usein esitetyt kysymykset ja vianetsintävinkit. Käy verkkosivuillamme osoitteessa "<http://support.brother.com>". Jos ongelma ei poistu, ota yhteys Brother-jälleenmyyjään tai lähimpään valtuutettuun Brother-huoltoon.

Ongelma	Mahdollinen syy	Korjaustoimenpide	Sivu
Ompelukone ei toimi.	Koneen virta on katkaistu virtakytkimestä.	Kytke virta virtakytkimestä.	8
	Puolaustappi on työnnetty oikealle.	Työnnä puolaustappi vasemmalle.	14
	Jalkasäädintä ei ole käytetty oikein.	Käytä jalkasäädintä oikein.	8
Ommeltavaa kangasta ei voi poistaa koneesta.	Lanka on sotkeutunut pistolevyn alle.	Nosta kangasta, katkaise langat sen alta ja puhdista sukkulapesä.	40
Neula katkeaa.	Neula on asennettu väärin.	Asenna neula oikein.	8
	Neulan kiinnitysruuvi on löysällä.	Kiristä ruuvi huolellisesti ruuviavaimella.	9
	Neula on taipunut tai tylsä.	Vaihda neula.	8
	Ylälanka ei ole langoitettu oikein.	Korjaa ylälangan langoitus.	17
	Oikeaa kankaan, langan ja neulan yhdistelmää ei ole käytetty.	Valitse lanka ja neula, jotka sopivat kangastyypille.	22
	Käytettävä paininjalka ei sovi ommeltavalle pistotyyppille.	Kiinnitä ommeltavalle pistotyyppille sopiva paininjalka.	–
	Ylälanka on liian kireällä.	Löysää ylälangan kireyttä.	27
	Vedät kangasta liian voimakkaasti.	Ohjaa kangasta kevyesti.	–
	Lankarullaa ei ole asetettu oikein.	Aseta lankarulla oikein.	17
	Pistolevyn tai paininjalan reikää ympäröivä alue on naarmuuntunut.	Vaihda pistolevy. Ota yhteys jälleenmyyjään tai lähimpään valtuutettuun Brother-huoltoliikkeeseen.	–
	Puolakotelo on naarmuuntunut.	Vaihda puolakotelo. Ota yhteys jälleenmyyjään tai lähimpään valtuutettuun Brother-huoltoliikkeeseen.	–
	Muuta kuin tälle koneelle tarkoitettua puolaa on käytetty.	Käytä tälle koneelle tarkoitettua puolaa.	13
Ylälanka katkeaa.	Ylälankaa ei ole langoitettu oikein. (Lankarulla ei ehkä ole asetettu oikein tai lanka on irronnut neulan yläpuolella olevasta ohjaimesta.)	Korjaa ylälangan langoitus.	17
	Lanka on solmussa tai sotkeutunut.	Selvitä lanka.	–
	Neula ei sovi käytettävälle langalle.	Valitse käytettävälle langalle sopiva neula.	22
	▼ Ylälanka on liian kireällä.	Löysää ylälangan kireyttä.	27

Ongelma	Mahdollinen syy	Korjaustoimenpide	Sivu
Ylälanka katkeaa.	Neula on taittunut tai tylsä.	Vaihda neula.	8
	Neula on asennettu väärin.	Asenna neula oikein.	8
	Pistolevyn tai paininjalan aukkoa ympäröivä alue on naarmuuntunut.	Vaihda pistolevy. Ota yhteys jälleenmyyjään tai lähimpään valtuutettuun Brother-huoltoliikkeeseen.	–
	Puolakotelo on naarmuuntunut tai siinä on väkänen.	Vaihda puolakotelo. Ota yhteys jälleenmyyjään tai lähimpään valtuutettuun Brother-huoltoliikkeeseen.	–
	Muuta kuin tälle koneelle tarkoitettua puolaa on käytetty.	Käytä tälle koneelle tarkoitettua puolaa.	13
Alalanka on solmussa tai katkeaa.	Alalankaa ei ole langoitettu oikein.	Langoita alalanka oikein.	13
	Puola on naarmuuntunut tai ei pyöri tasaisesti.	Vaihda puola.	–
	Lanka on sotkeutunut.	Poista sotkeutunut lanka ja puhdista sukkulapesä.	40
	Muuta kuin tälle koneelle tarkoitettua puolaa on käytetty.	Käytä tälle koneelle tarkoitettua puolaa.	13
	Puola on asetettu väärin.	Pujota alalanka uudelleen.	15
Langan kireys on virheellinen.	Ylälankaa ei ole langoitettu oikein.	Korjaa ylälangan langoitus.	17
	Alalankaa ei ole puolattu oikein.	Puolaa alalanka oikein.	13
	Käytettävälle kankaalle sopivaa langan ja neulan yhdistelmää ei ole käytetty.	Valitse lanka ja neula, jotka sopivat kangastyypille.	22
	Paininjalan runko-osaa ei ole kiinnitetty oikein.	Kiinnitä paininjalan runko-osa oikein.	–
	Langan kireys on virheellinen.	Säädä ylälangan kireyttä.	27
	Muuta kuin tälle koneelle tarkoitettua puolaa on käytetty.	Käytä tälle koneelle tarkoitettua puolaa.	13
	Puola on asetettu väärin.	Pujota alalanka uudelleen.	15
Kangas on rypyssä.	Ylälankaa ei ole langoitettu tai puolaa asetettu oikein.	Langoita ylä- ja alalanka oikein.	13-21
	Lankarullaa ei ole asetettu oikein.	Aseta lankarulla oikein.	17
	Oikeaa kankaan, langan ja neulan yhdistelmää ei ole käytetty.	Valitse lanka ja neula, jotka sopivat kangastyypille.	22
	Neula on taittunut tai tylsä.	Vaihda neula.	8
	Ohuita kankaita ommeltaessa kone ei syötä kangasta oikein.	Käytä kankaan alla tukimateriaalia.	25
	Käytettävä paininjalka ei sovi ommeltavalle pistotyypille.	Kiinnitä ommeltavalle pistotyypille sopiva paininjalka.	35
	Langan kireys on virheellinen.	Säädä ylälangan kireyttä.	27

Ongelma	Mahdollinen syy	Korjaustoimenpide	Sivu
Kone ompelee hyppypistoja.	Ylälankaa ei ole langoitettu oikein.	Korjaa ylälangan langoitus.	17
	Oikeaa kankaan, langan ja neulan yhdistelmää ei ole käytetty.	Valitse lanka ja neula, jotka sopivat kangastyypille.	22
	Neula on taipunut tai tylsä.	Vaihda neula.	8
	Neula on asennettu väärin.	Asenna neula oikein.	8
	Pistolevyn alle tai puolakoteloon on kertynyt pölyä.	Irrota pistolevy ja puhdista levy ja puolakotelo.	40
Neulan langoittajaa ei voi käyttää.	Neulaa ei ole nostettu oikeaan asentoon.	Nosta neula kiertämällä käsipyörää itseäsi kohti (vastapäivään) siten, että pyörässä oleva merkki osoittaa ylöspäin.	19
	Neulaa ei ole asetettu oikein.	Aseta neula oikein.	8
Kone ei ompele pistoja oikein.	Käytettävä paininjalka ei sovi ommeltavalle pistotyyppille.	Kiinnitä ommeltavalle pistotyyppille sopiva paininjalka.	–
	Langan kireys on virheellinen.	Säädä ylälangan kireyttä.	27
	Lanka on sotkeutunut.	Poista sotkeutunut lanka. Jos lanka on sotkeutunut puolakoteloon, puhdista puolakotelo.	40
Kone ei syötä kangasta.	Syöttäjän peitelevy on pistolevyn päällä.	Poista syöttäjän peitelevy.	–
	Oikeaa kankaan, langan ja neulan yhdistelmää ei ole käytetty.	Valitse lanka ja neula, jotka sopivat kangastyypille.	22
	Lanka on sotkeutunut (esimerkiksi sukkulapesään).	Poista sotkeutunut lanka. Jos lanka on sotkeutunut sukkulapesään, puhdista sukkulapesä.	40
	Käytettävä paininjalka ei sovi ommeltavalle pistotyyppille.	Kiinnitä ommeltavalle pistotyyppille sopiva paininjalka.	35

HAKEMISTO

Numerot

4-vaiheinen automaattinen napinläpi 33

A

Alalangan langoitus 15
 Alalangan nostaminen 21
 Alalangan puolaus 13
 Applikointi 36
 Aputaso 6

H

Huolto 40

J

Jalkasäädin 8
 Jousto-ommel 31

K

Kaksoisneula
 kiinnittäminen 9, 25
 ompelu 25
 Kankaiden, lankojen ja neulojen
 yhdistelmät 22
 Käsipyörä 17

L

Langan kireys 27
 Langankatkaisija 24
 Langoitus
 alalanka 15, 16
 ylälanka 17
 Lankatappi 13, 17

N

Napin ompelu 37
 Napinläpi
 ompelu 33
 säätäminen 34
 Neula
 kankaiden ja lankojen yhdistelmät 22
 tarkistaminen 8
 vaihtaminen 8
 Neulan langoitin 19
 Näpinläven hienosäätöruuvi 34

O

Ommelvalitsin 11
 Ompelleet 11
 koneen ompelleet 29
 nimet 11
 Ompeluvalon kytkin 8

P

Paininjalan vaihtaminen 10
 Parsinta 38
 Piilo-ommel 30
 Piilo-ommeljalca 39
 Pistokkeet 7
 Poimuttaminen 36
 Puhdistaminen 40
 Puolan pika-asetus 16, 21

S

Sikskompeleet 29
 Sukkulapesän puhdistaminen 40
 Suorat ompelleet 29
 Syöttäjän peitelevy 37, 38

T

Taakseompeleluu vipu 12
 Tarvikkeet 5
 lisätarvikkeet 5, 37
 Tärkeimmät osat 6

V

Vapaavarsiompelu 25
 Vetoketjun ompelu 35
 Vianetsintä 42
 Virtakytkin 8

Y

Yhdistävät ompelleet 32
 Yliluottelu 31
 Ylälangan kireyden säädin 27
 Ylälangan langoitus 17

Verkkosivuiltamme osoitteesta <http://support.brother.com> löydät tuotetukitietoja ja vastauksia usein kysytyihin kysymyksiin (FAQ/UKK).