

Uživatelská příručka

Kompaktní šicí stroj typu overlock

Product Code (Kód produktu): 884-B02 / B03

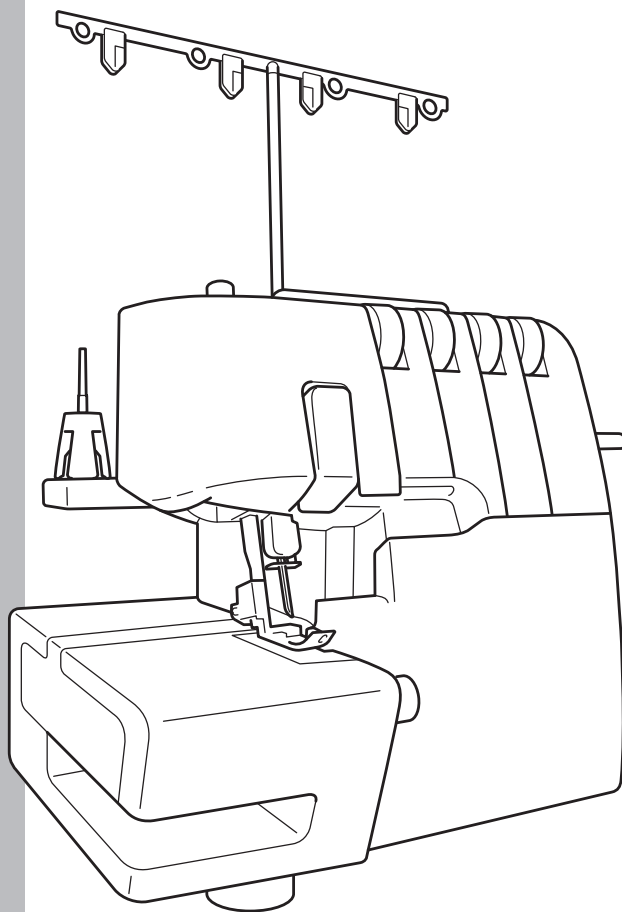

Před použitím stroje si přečtěte tento dokument.

Doporučujeme tento dokument uchovávat v blízkosti stroje, aby byl k dispozici k nahlédnutí.

DŮLEŽITÉ BEZPEČNOSTNÍ POKYNY

Během používání šicího stroje je třeba vždy dodržovat základní bezpečnostní pravidla, včetně těch níže uvedených. Před použitím si přečtěte veškeré pokyny.

⚠ NEBEZPEČÍ

Abyste se vyhnuli nebezpečí úrazu elektrickým proudem:

Šicí stroj by neměl být nikdy ponechán bez dozoru zapnutý do elektrické sítě. Vždy jej okamžitě po použití a rovněž před čištěním odpojte ze zásuvky elektrické sítě.

⚠ VAROVÁNÍ

Abyste se vyhnuli nebezpečí vzniku popálenin, požáru, úrazu elektrickým proudem nebo poranění osob:

1. Nedovolte dětem si se strojem hrát. Při jeho používání dětmi či v jejich blízkosti je zapotřebí zvýšené pozornosti.
2. Používejte tento šicí stroj pouze k určenému účelu popsanému v tomto návodu. Používejte pouze příslušenství doporučené výrobcem, jak je uvedeno v tomto návodu.
3. V žádném případě se šicím strojem nepracujte, pokud má poškozenou napájecí šňůru či zástrčku, pokud nefunguje správně, pokud jste jej upustili na zem či do vody nebo pokud se poškodil. Namísto toho jej odneste nejbližšímu autorizovanému prodejci či do nejbližšího servisního střediska k posouzení, opravě či k seřízení elektrických nebo mechanických součástí.
4. Nikdy se šicím strojem nepracujte, pokud má zakryté kterékoli z větracích otvorů. Udržujte ventilační otvory a pedálový ovladač šicího stroje v čistotě bez nahromaděných vláken, prachu a odstrůžků látky.
5. Nikdy nevhazujte ani nevkládejte jakékoli předměty do kterýchkoli otvorů stroje.
6. Stroj nepoužívejte venku.
7. Nepracujte se strojem v místech, kde se používají aerosoly (spreje), nebo v místech s přívodem čistého kyslíku.
8. Chcete-li stroj odpojit od sítě, přepněte hlavní vypínač do polohy označené symbolem „O“ (znamená „vypnuto“) a vytáhněte zástrčku ze zásuvky.
9. Stroj ze zásuvky neodpojujte taháním za šňůru. Při odpojování uchopte rukou zástrčku, nikoli šňůru.
10. Nestrkejte prsty do blízkosti jakýchkoli pohyblivých částí. Zvláště opatrní buďte v blízkosti jehly stroje.
11. Vždy používejte správnou stehovnou desku. S nevhodnou deskou může dojít ke zlomení jehly.
12. Nepracujte s ohnutými jehlami.
13. Při stehování nehrňte látku dopředu ani za ni netahejte. Mohla by vyčhlít jehlu a zlomit ji.
14. Při jakýchkoli úpravách v prostoru kolem jehly, například při navlékání nebo při výměně jehly či přítláčné patky atd., přepněte hlavní vypínač šicího stroje do polohy označené symbolem „O“.
15. Před snímáním krytů, promazáváním dílů nebo před jakýmkoli dalšími uživatelskými servisními zásahy uvedenými v návodu k použití vždy odpojte šicí stroj ze zásuvky.
16. Nebezpečí poranění elektrickým proudem:
 - Stroj se zapojuje do zdroje střídavého proudu vyhovujícího rozsahu uvedenému na štítku. Nezapojujte jej do zdroje stejnosměrného proudu ani měniče. Pokud si nejste jisti, jaký zdroj napájení máte k dispozici, kontaktujte kvalifikovaného elektrikáře.
 - Stroj smí být používán pouze v zemi, kde byl zakoupen.
17. Tento šicí stroj není určen k tomu, aby jej bez dozoru používaly děti či nemohoucí osoby.

18. Malé děti by měly být v blízkosti stroje pod dohledem, aby si s ním nemohly hrát.

19. Šicí stroj nerozebírejte.

20. Pokud se LED zdroj světla (světelná dioda) poškodí, musí jej vyměnit autorizovaný prodejce.

⚠ UPOZORNĚNÍ

Pro bezpečný provoz stroje:

1. (platí jen pro USA)
Tento stroj je z důvodu zabránění případnému úrazu elektrickým proudem vybaven polarizovanou zástrčkou (jeden kolík vidlice je širší než druhý) navrženou tak, aby ji bylo možno do polarizované zásuvky zasunout jen jedním způsobem. Pokud zástrčka do zásuvky nepasuje, otočte ji. Pokud nepasuje ani pak, obraťte se na kvalifikovaného elektrikáře s žádostí o montáž správné zásuvky.
Zástrčku nijak neupravujte.
2. Během šití neustále bedlivě sledujte jehly. Nedotýkejte se ručního kolečka, jehel, nožů ani dalších pohyblivých částí.
3. Za následujících okolností vypněte hlavní napájení a vytáhněte napájecí šňůru ze zásuvky:
 - Když jste s prací na stroji hotovi
 - Když vyměňujete nebo vyjímáte jehlu nebo jakoukoli jinou část
 - Když během používání stroje dojde k výpadku elektřiny
 - Před kontrolou nebo čištěním stroje
 - Pokud necháváte stroj bez dozoru
4. Na pedálový ovladač nic neodkládejte.
5. Stroj zapojte přímo do zásuvky ve zdi a zástrčku zasuňte až nadoraz. Nepoužívejte prodlužovací šňůry.
6. Pokud do stroje vnikla voda, okamžitě jej odpojte od sítě a obraťte se na svého místního autorizovaného prodejce.
7. Na šňůru nestavte nábytek.
8. Šňůru neohýbejte ani ji neodpojujte taháním.
9. Nedotýkejte se šňůry mokryma rukama.
10. Stroj umístěte poblíž elektrické zásuvky.
11. Stroj nepokládejte na nestabilní plochy.
12. Nezakrývejte stroj látkovým přehozem.
13. Pokud si všimnete jakéhokoli neobvyklého zvuku nebo stavu, obraťte se na místního autorizovaného prodejce.

Abyste prodloužili životnost svého stroje:

1. Neskladujte jej na přímém slunečním světle nebo v místech s vysokou vlhkostí. Nepoužívejte jej ani neskladujte v blízkosti topného tělesa, žehličky, halogenové lampy nebo jiných horkých předmětů.
2. Povrch stroje čistěte pouze neagresivním mýdlem nebo čistícím prostředkem. Benzen, ředidla a čistící prášky mohou poškodit kryt i samotný stroj a nesmí se proto nikdy používat.
3. Stroj neupustěte ani nevstavujte nárazům.
4. Před výměnou či nasazením přítláčné patky, jehly nebo jakékoli jiné části se nahlédnutím do tohoto návodu ujistěte, že je nasazujete správně.

Abyste stroj dokázali opravit či seřídít:

Pokud se stroj porouchá či potřebuje seřídít, nejprve se jej pokuste prohlédnout a seřídít svépomocí postupem uvedeným v tabulce řešení potíží. Pokud potíže přetrvávají, obraťte se na svého místního prodejce.

TYTO POKYNY SI USCHOVEJTE

Tento stroj je určen pro domácí použití.

PRO UŽIVATELE V JINÝCH NEŽ EVROPSKÝCH ZEMÍCH

Tento stroj není určen k použití osobami (včetně dětí), které mají snížené fyzické či mentální schopnosti, schopnosti vnímání nebo mají nedostatečné zkušenosti a znalosti, pokud nejsou pod dohledem nebo pokud nebyly zaškoleny ohledně použití stroje osobou odpovědnou za jejich bezpečnost. Děti by měly být pod dohledem, aby se zajistilo, že si se strojem nehrají.

PRO UŽIVATELE V EVROPSKÝCH ZEMÍCH

Toto zařízení může být použito dětmi staršími 8 let a osobami s omezenými fyzickými, smyslovými nebo mentálními schopnostmi nebo s nedostatkem zkušeností a znalostí, pokud jim byl přidělen dohled nebo pokud obdržely pokyny týkající se používání stroje bezpečným způsobem a pokud chápou možná nebezpečí. Děti si nesmějí se strojem hrát. Čištění a údržba nesmí být prováděna dětmi bez dohledu.

⚠ UPOZORNĚNÍ

Při ponechání šicího stroje bez dozoru je nutné vypnout vypínač hlavního napájení a osvětlení stroje nebo vytáhnout zástrčku ze zásuvky.

Při provádění údržby nebo při snímání krytů je nutné šicí stroj nebo elektrickou soupravu odpojit od zdroje napájení vytažením zástrčky ze zásuvky.

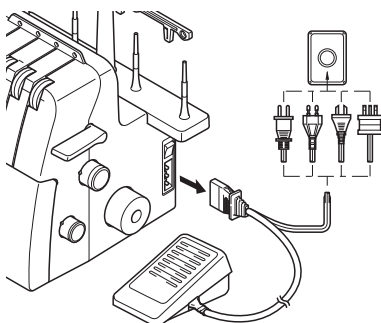

POUZE PRO UŽIVATELE VE VELKÉ BRITÁNII, IRSKU, NA MALTĚ A KYPRU

DŮLEŽITÉ UPOZORNĚNÍ

- V případě výměny pojistky použijte pouze pojistku schválenou ASTA pro BS 1362, tj. označenou značkou  , s parametry vyznačenými na krytce.
- Vždy vraťte kryt pojistky na místo. Nikdy nepoužívejte pojistky bez krytu.
- Pokud dostupná zásuvka neodpovídá zástrčce na tomto zařízení, kontaktujte svého autorizovaného prodejce, který vám dodá správnou přívodní šňůru.

BLAHOPŘEJEME VÁM K VÝBĚRU TOHOTO KOMPAKTNÍHO ŠÍCÍHO STROJE TYPU OVERLOCK

Váš šicí stroj je vysoce kvalitním a snadno použitelným výrobkem. Pro plné využití všech funkcí stroje Vám doporučujeme prostudovat si tuto brožurku.

Pokud ohledně jeho používání potřebujete další informace, nejbližší autorizovaný prodejce Vám kdykoli ochotně poradí.

Přejeme Vám hodně zábavy!

!UPOZORNĚNÍ

Při navlékání či výměně jehly je nutné vypnout vypínač hlavního napájení a osvětlení stroje nebo vytáhnout zástrčku ze zásuvky.

V době, kdy jej nepoužíváte, Vám doporučujeme vytáhnout zástrčku šicího stroje ze zásuvky, aby se předešlo jakémukoli možnému nebezpečí.

Poznámky k motoru

- Nejvyšší provozní rychlost tohoto šicího stroje činí 1 300 stehů za minutu, což představuje podstatné navýšení oproti obvyklé provozní rychlosti 300 až 800 stehů za minutu u běžných šicích strojů.
- Ložiska motoru jsou vyrobena ze speciální slitiny a olejem impregnované slitiny a jsou osazená v olejem napuštěné plsti, aby vydržela dlouhé hodiny nepřetržitého provozu.
- Nepřetržitým provozem šicího stroje sice může dojít k hromadění tepla v prostoru motoru, nicméně ne natolik, aby to nepříznivě ovlivnilo jeho výkon.
Od větracích otvorů umístěných v zadní části a na bocích stroje je třeba udržovat látku a papír dále, aby do nich mohl volně proudit vzduch.
- Když motor běží, lze větracími otvory v jeho konzole na protější straně od ručního kolečka spatřit jiskry. Tyto jiskry vznikají dotykem mezi uhlíkovými kartáči a komutátorem a jedná se o běžnou součást normálního provozu stroje.

Obsah

KAPITOLA 1: NÁZVY SOUČÁSTÍ A JEJICH FUNKCE	4
Příslušenství	5
Spuštění stroje	6
Směr otáčení ručního kolečka	6
Otevření/zavření předního krytu	6
Nasazení/sejmutí přítlačné patky	6
Příhrádka na ořezky	7
Šití s volným ramenem (vyjmutí vysouvacího lože)	7
Zasunutí nože	8
Délka stehu	8
Šířka stehu	8
Diferenciální podávání látky	9
Seřízení tlaku přítlačné patky	9
Seřizovací kotouč napnutí nitě	10
Schéma seřizování napnutí nití, dvoj Jehla (4nitná)	11
Schéma seřizování napnutí nití, jedno Jehla (3nitná)	12
Jehla	13
Vyjmutí/osazení jehly	13
KAPITOLA 2 : PŘÍPRAVA PŘED NAVLÉKÁNÍM	14
Stojánek na nitě	14
Jak používat krytku špulky	14
Jak používat síčky na špulku	14
Před navlékáním	14
KAPITOLA 3: NAVLÉKÁNÍ	15
Navlékání spodního smyčkovače	15
Navlékání horního smyčkovače	17
Navlékání pravé jehly	18
Navlékání levé jehly	18
KAPITOLA 4: SROVNÁVACÍ TABULKA ŠICÍCH MATERIÁLŮ, NITÍ A JEHEL.....	19
KAPITOLA 5: ŠITÍ.....	20
Výběr stehu	20
Šití nanečisto	20
Koncový řetízek	21
Zahájení šití	21
Vyjmutí hotového výrobku	21
Začištění řetízku	22
Pokud se během šití přetrhnou nitě	23
Šití jemných látek	23
Úzký obnitkovací/lemovací steh	23
Tabulka úzkého obnitkovacího/lemovacího stehu	25
KAPITOLA 6: ŘEŠENÍ POTÍŽÍ	26
KAPITOLA 7: ÚDRŽBA	27
Čištění	27
Olejování	27
KAPITOLA 8: INFORMACE O VOLITELNÝCH PATKÁCH	28
Patka pro slepý steh	28
Patka pro přišívání pásek	30
Patka pro našívání perel	31
Patka na paspulky	32
Nabírací patka	33
SPECIFIKACE	34
ZÁZNAMY NASTAVOVÁNÍ	35

KAPITOLA 1 NÁZVY SOUČÁSTÍ A JEJICH FUNKCE

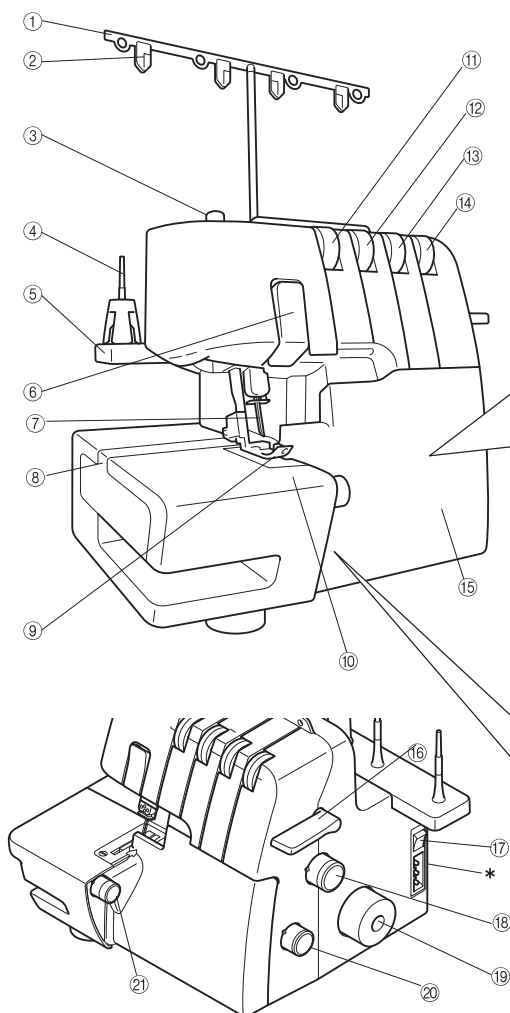

Pod předním krytem

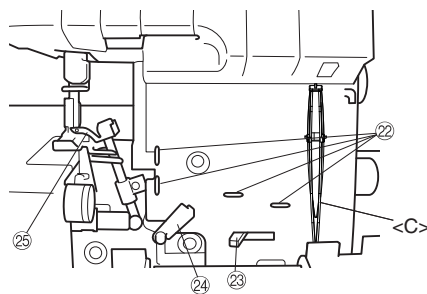

[Kód produktu: 884-B02]

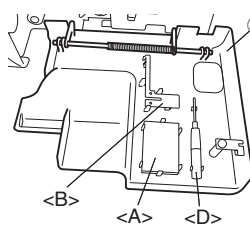

[Kód produktu: 884-B03]

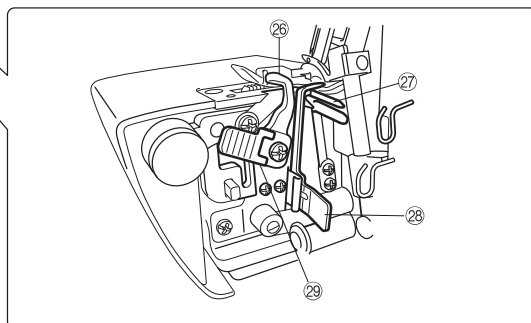
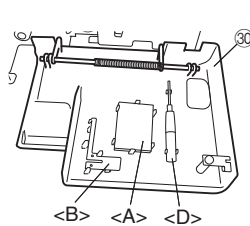

* Kód produktu je uveden na typovém štítku stroje.

- ① Stojánek na nitě
- ② Vodicí destička nitě
- ③ Seřizovací šroub tlaku přítlačné patky
- ④ Trn špulky
- ⑤ Podstavec špulky
- ⑥ Kryt nitěové páky
- ⑦ Jehly
- ⑧ Vysouvací lože
- ⑨ Přítlačná patka
- ⑩ Kryt stehové desky
- ⑪ Kolečko napnutí nitě do levé jehly
- ⑫ Kolečko napnutí nitě do pravé jehly
- ⑬ Kolečko napnutí nitě v horním smyčkovači
- ⑭ Kolečko napnutí nitě ve spodním smyčkovači
- ⑮ Přední kryt
- ⑯ Páčka zdvihu přítlačné patky
- ⑰ Vypínač hlavního napájení a osvětlení stroje
- ⑱ Seřizovací kolečko délky stehu

- ⑲ Ruční kolečko
- ⑳ Seřizovací kolečko diferenciálu podávání látky
- ㉑ Seřizovací kolečko šířky stehu

Pod předním krytem

- ㉒ Vodič nitě
- ㉓ Navlékací páčka spodního smyčkovače
- ㉔ Nitěová páka pro smyčkovače
- ㉕ Horní smyčkovač
- ㉖ Horní nůž
- ㉗ Spodní smyčkovač
- ㉘ Stehový jazýček
- ㉙ Páka nože
- ㉚ Prostor předního krytu

Příložené příslušenství a vyjmutý stehový jazýček můžete ukládat do tohoto prostoru předního krytu. <A>: sada jehel, : stehový jazýček (pokud jej vyjmete, viz KAPITOLA 5 „Úzký obnitkovací/lemovací steh“), <C>: pinzeta, <D>: šestihřanný šroubovák

Příslušenství

Přiložené příslušenství

- ① Přehoz: X77871000
- ② Sáček na příslušenství: 122991052
- ③ Pinzeta: XB1618001
- ④ Síťka na špulku (4): X75904000
- ⑤ Krytka špulky (4): X77260000
- ⑥ Čisticí štěteček: X75906001
- ⑦ Šestihranný šroubovák: XB0393001
- ⑧ Sada jehel (130/705H): XB2772001
#80: 2 ks, #90: 2 ks
- ⑨ Pedálový ovladač:
XC7359021 (pro oblasti s napětím 120 V)
XC7438421 (pro oblasti s napětím 230 V)
XC7456521 (Velká Británie)
XD0112121 (Argentina)
XD0852121 (Korea)
XD0105021 (Čína)
XE0629001 (Austrálie, Nový Zéland)
XF2826001 (Brazílie 127 V)
XE4302201 (Brazílie 220 V)

- ⑩ Instruktažní DVD: XB2791001 (NTSC)
XB2776001 (PAL)

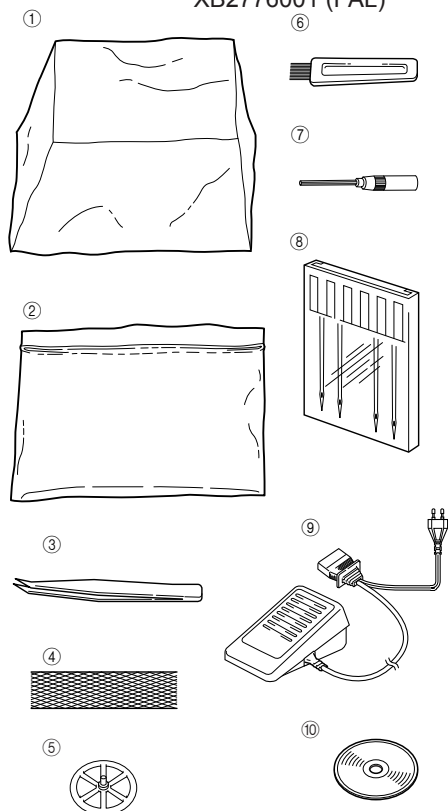

Volitelné příslušenství

Pro další informace o následujících položkách viz KAPITOLA 8.

- ⑪ Patka pro slepý steh: X76590002

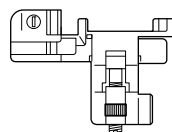

- ⑫ Řasící patka:
SA213 (USA, KANADA)
X77459001 (OSTATNÍ ZEMĚ)



- ⑬ Patka pro našívání perel:
SA211 (USA, KANADA)
X76670002 (OSTATNÍ ZEMĚ)

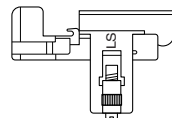

- ⑭ Patka na paspulky:
SA210 (USA, KANADA)
XB0241101 (OSTATNÍ ZEMĚ)

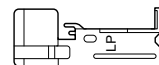

- ⑮ Patka pro našívání pásky:
SA212 (USA, KANADA)
X76663001 (OSTATNÍ ZEMĚ)

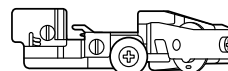

- ⑯ Příhrádka na ořezky: XB1530002 pro kód produktu 884-B02



Příhrádka na ořezky: XB2793001 pro kód produktu 884-B03

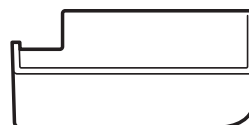

* Kód produktu je uveden na typovém štítku stroje.

Spuštění stroje

Zapnutí stroje

1. Zasuňte tříkolíkovou zástrčku do zásuvky naspodu pravé strany stroje. Zasuňte zástrčku napájecí šňůry do elektrické zásuvky.
2. Přepněte vypínač hlavního napájení a osvětlení stroje <A> do polohy označené symbolem „I“ (poloha „O“ stroj vypíná).

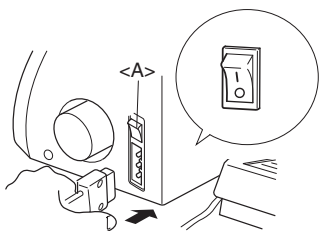

Ovládání

Pokud pedálový ovladač sešlápnete zlehka, stroj poběží nízkou rychlostí. Čím jej budete sešlapávat více, tím více běh stroje zrychlí. Jakmile z pedálového ovladače nohu zvednete, stroj se zastaví.

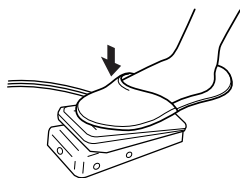

POZNÁMKA (platí jen pro USA):

Pedálový ovladač: model KD-1902

Tento pedálový ovladač lze použít u šicích strojů s kódem produktu 884-B02 a 884-B03.

* Kód produktu je uveden na typovém štítku stroje.

Směr otáčení ručního kolečka

Ruční kolečko <A> se otáčí proti směru hodinových ručiček (ve směru šipky). Je to stejný směr jako u běžných domácích šicích strojů. Jehly přesunete do jejich nejvyšších poloh otočením ručního kolečka tak, aby značka na něm mířila k čáře na stroji.

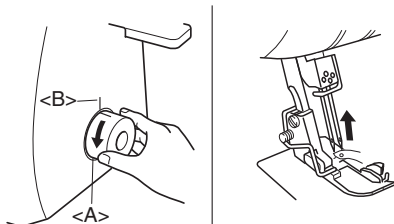

Otevření/zavření předního krytu

Při navlékání nitě je u tohoto šicího stroje nutné otevřít přední kryt. Posuňte jím doprava ① a otevřete jej ②, nebo jej zavřete a posuňte jím doleva.

! UPOZORNĚNÍ

Pro vlastní bezpečnost se před zahájením práce na stroji ujistěte, zda je přední kryt zavřený.

Před otevřením předního krytu vždy stroj vypínejte.

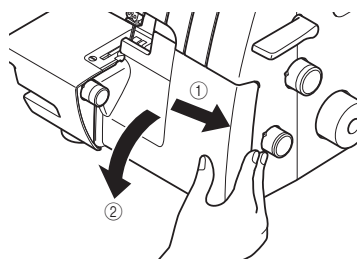

Nasazení/sejmutí přítlačné patky

1. Vypněte vypínač hlavního napájení a osvětlení stroje nebo odpojte zástrčku napájecí šňůry ze zásuvky.
2. Zvedněte páčku přítlačné patky. ①
3. Otočte ručním kolečkem ② tak, aby značka na něm mířila k čáře na stroji. (Viz KAPITOLA 1 „Směr otáčení ručního kolečka“.)
4. Stiskněte výstupek na držáku přítlačné patky a standardní přítlačná patka se uvolní. ③ ④
5. Zatlacením na její páčku směrem vzhůru zdvihnete přítlačnou patku ještě výše. Poté přítlačnou patku sejměte a uložte ji na bezpečné místo.
6. Opětovně zatlacením na její páčku směrem vzhůru zdvihnete přítlačnou patku ještě výše. Poté umístěte přítlačnou patku těsně pod držák přítlačné patky <A> tak, aby byla drážka na jeho spodním okraji zarovnána s osičkou <C> na svrchní straně patky a zachytila ji. Poté podržte výstupek na přítlačné patce stisknutý a spuštěním její páčky směrem dolů následně patku nasadte.

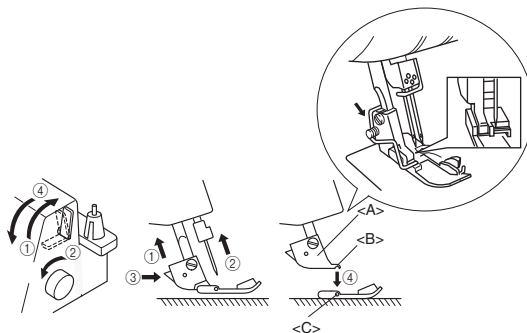

Příhrádka na ořezky

Ve volitelné příhrádce na ořezky <A> se hromadí oříznuté kousky látky a odstřižené nitě, které vznikají při šití.

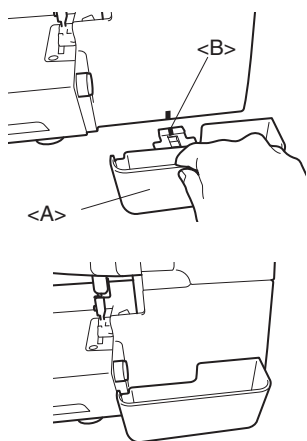

Osazení:

Zasuňte příhrádku na odřezky <A> tak hluboko, až se dotkne předního krytu.

POZNÁMKA:

Nezapomeňte umístit polohovací vodítko do drážky ve stroji.

Vyjmutí:

Pomalou příhrádku na ořezky vytáhněte.

POZNÁMKA:

Volitelnou příhrádku na ořezky lze rovněž použít jako držák pedálového ovladače.

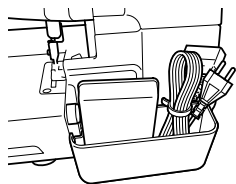

⚠ UPOZORNĚNÍ

Při přenášení stroje vždy pedálový ovladač z příhrádky na ořezky vyndávejte.

Šití s volným ramenem (vyjmutí vysouvacího lože)

Šití s volným ramenem umožňuje snazší sešívání trubcových dílů.

1. Vyjměte vysouvací lože <A>.

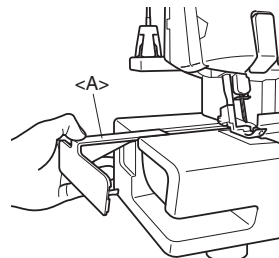

POZNÁMKA:

Pozor, abyste vyjmuté vysouvací lože neztratili.

2. Nastavte si látku do správné polohy a začněte šít. (viz KAPITOLA 5.)

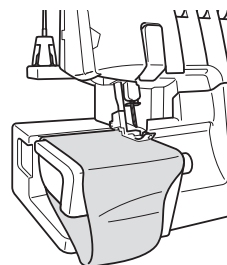

Zasunutí nože

Pokud chcete šít bez ořezu okraje látky, je potřeba nůž následujícím způsobem zasunout.

⚠ UPOZORNĚNÍ

Nože se nedotýkejte.

Páčkou nože posouvajte pouze, když se jehla nachází ve své nejnižší poloze.

Nezapomeňte před zasouváním nože odpojit napájecí šňůru z elektrické zásuvky ve zdi.

1. Vyklopte páčku nože <A> a poté za ni zatáhněte směrem doprava.

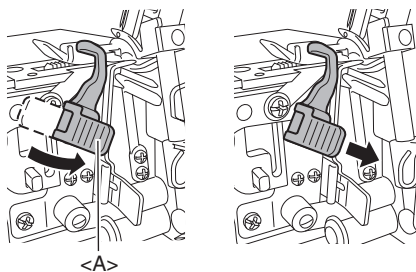

2. Sklopte nůž dolů.

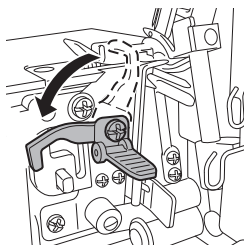

3. Plně nůž zasuňte a poté pusťte páčku z ruky.

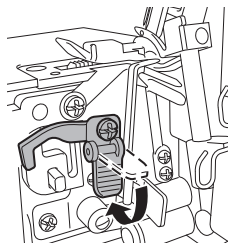

Délka stehu

Délka stehu je normálně nastavena na 3 mm. Pokud ji chcete změnit, otočte seřizovacím kolečkem délky stehu na pravé straně těla stroje.

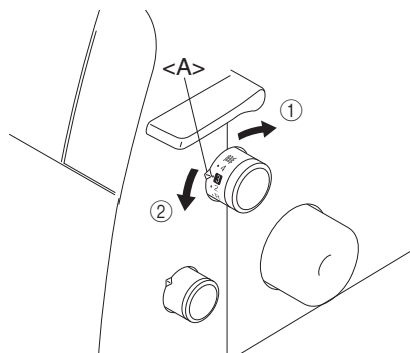

- ① Zkrácení délky stehu na nejmenší možnou hodnotu 2 mm.
- ② Prodloužení stehu na největší možnou hodnotu 4 mm.

<A> Značka navolené hodnoty

Šířka stehu

Šířka běžného obnitkovacího stehu je normálně nastavena na 5 mm. Pro její změnu otočte seřizovacím kolečkem šířky stehu.

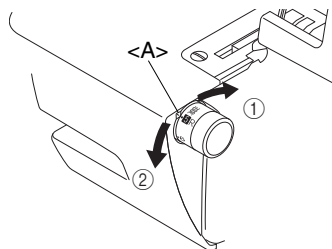



- ① Rozšíření šířky stehu na nejvyšší možnou hodnotu 7 mm.
- ② Zúžení šířky stehu na nejmenší možnou hodnotu 5 mm.

<A> Značka navolené hodnoty

Diferenciální podávání látky

Tento šicí stroj je vybaven dvěma sadami zoubkových podavačů pod přítlačnou patkou pro posuv látky skrz stroj. Diferenciální podávání látky řídí pohyb předních i zadních zoubkových podavačů. Při nastavení na hodnotu 1 se zoubkové podavače pohybují stejnou rychlostí (1násobek). Pokud je diferenciální podávání látky nastaveno na hodnotu nižší než 1, budou se přední zoubkové podavače pohybovat pomaleji než zadní a napínat tak šitou látku. Jedná se o nastavení vhodné pro lehké látky, které by se mohly krčit. Pokud je diferenciální podávání látky nastaveno na hodnotu vyšší než 1, budou se přední zoubkové podavače pohybovat rychleji než zadní a nabírat tak šitou látku. Tato funkce pomáhá odstraňovat zvlnění stehu při šití elastických látek.

Seřízení diferenciálního podávání látky

Poměr podávání látky	Hlavní podávání (zadní)	Diferenciální podávání (přední)	Účinek	Použití
0,7 - 1,0			Látka je pevně napínána.	Zabraňuje krčení lehkých látek
1,0			Bez diferenciálního podávání.	Normální šití
1,0 - 2,0			Látka je nabírána či tlačena k sobě.	Zabraňuje v napínání či krčení elastických látek

Normální nastavení na seřizovacím kolečku diferenciálu podávání látky činí 1,0.

Pro seřízení diferenciálního podávání látky otočte kolečkem naspodu pravé strany stroje.

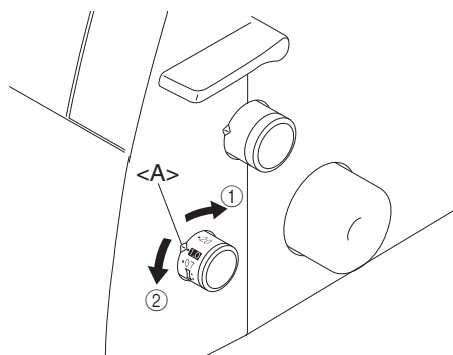

① Méně než 1,0 ② Více než 1,0 <A> Značka navolené hodnoty

Příklad

Při šití elastického materiálu bez použití diferenciálního podávání se okraje zvlní.

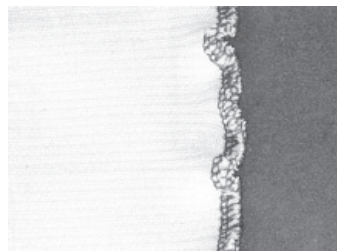

Aby byly rovné, nastavte poměr podávání z hodnoty 1,0 směrem k hodnotě 2,0. (Požadovaný poměr podávání závisí na pružnosti látky.)

Čím pružnější látka, tím více je třeba poměr podávání nastavit směrem k hodnotě 2,0. Zkuste si šití nanečisto s odstrižkem látky, abyste našli správné nastavení.

UPOZORNĚNÍ

Při šití silných neelastických látek, jako je denim, nepoužívejte diferenciální podávání, neboť to by mohlo látku poškodit.

Seřízení tlaku přítlačné patky

Otočte seřizovacím šroubem tlaku přítlačné patky na levé svrchní straně stroje. Seřízení můžete provést dle hodnoty vyznačené na šroubu.

Běžné nastavení je „2“.

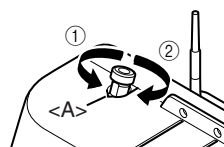

- ① Nižší tlak
- ② Vyšší tlak

<A> Značka navolené hodnoty

Seřizovací kotouč napnutí nitě

Na stroji se nachází seřizovací kolečko napnutí nitě pro každou jehlu, spodní smyčkovač i horní smyčkovač. Správné napnutí nitě se může lišit v závislosti na druhu a tloušťce látky a druhu použité nitě. Seřízení napnutí nitě se může ukázat nezbytným po jakékoli změně šité látky.

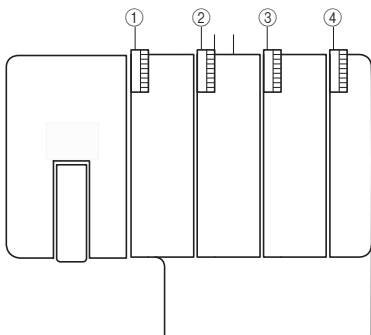

- ① Žlutým kotoučem se napíná niť do levé jehly.
- ② Růžovým kotoučem se napíná niť do pravé jehly.
- ③ Zeleným kotoučem se napíná niť do horního smyčkovače.
- ④ Modrým kotoučem se napíná niť do spodního smyčkovače.

Ovládání napnutí

V poloze „4“ lze šít za většiny okolností. (Standard: SPAN 60/3Z)

Pokud není kvalita stehu dostatečná, vyberte jiné nastavení napnutí nitě.

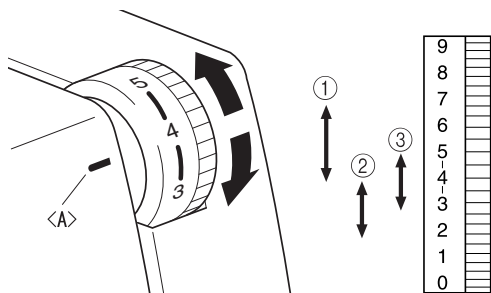

<A> Značka výběru napnutí

- ① Pro silné napnutí: 4 až 7
- ② Pro slabé napnutí: 4 až 2
- ③ Pro střední napnutí: 5 až 3

Pokud nemůžete vhodnou hodnotu napnutí nalézt, nahlédněte do schémat na následujících stránkách.

! UPOZORNĚNÍ

Přesvědčte se, že je niť správně usazena na napínacích kotoučích.

Schéma seřizování napnutí nití, dvojehla (4nitná)

- A: rub
- B: líc
- C: niť levé jehly
- D: niť pravé jehly
- E: niť horního smyčkovače
- F: niť spodního smyčkovače

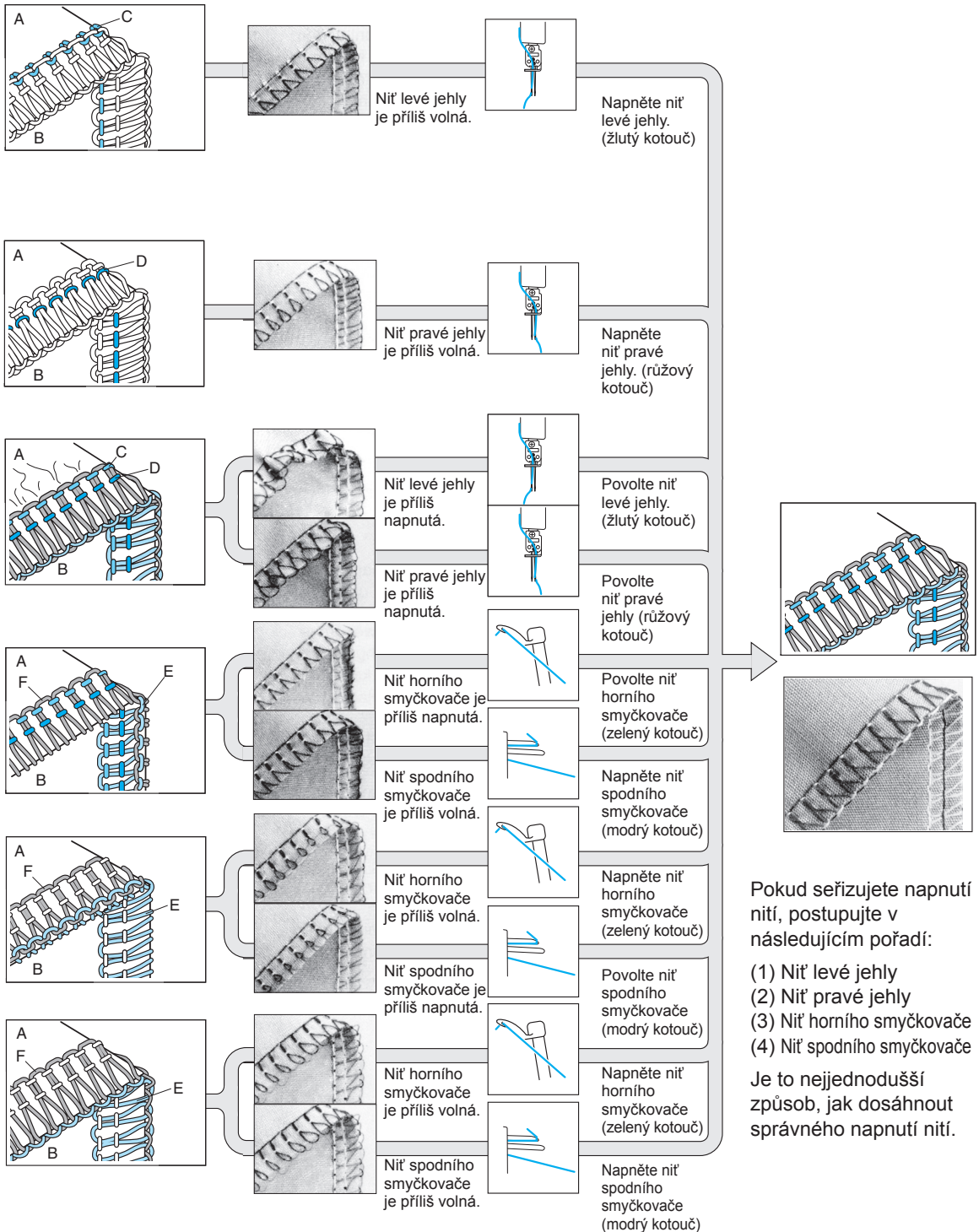

Pokud seřizujete napnutí nití, postupujte v následujícím pořadí:

- (1) Niť levé jehly
- (2) Niť pravé jehly
- (3) Niť horního smyčkovače
- (4) Niť spodního smyčkovače

Je to nejjednodušší způsob, jak dosáhnout správného napnutí nití.

Schéma seřizování napnutí nití, jednojhla (3nitná)

A: rub
B: líc
C: niť jehly
D: niť horního smyčkovače
E: niť spodního smyčkovače

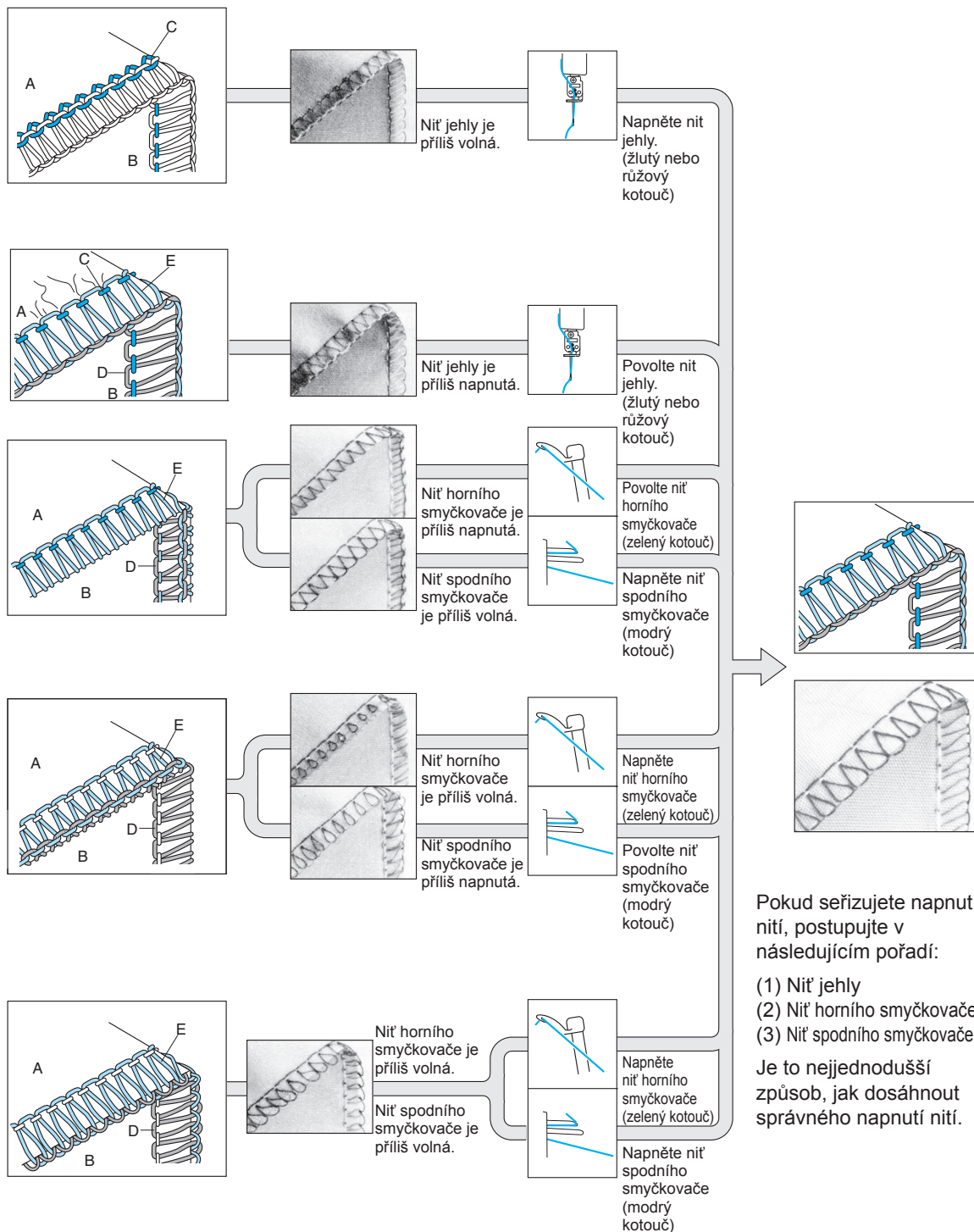

Jehla

Tento stroj využívá standardní jehly pro domácí šicí stroje.

Doporučujeme jehlu 130/705H (#80 či #90).

Popis jehly

- ① Zadní (plochá) strana ② Přední strana ③ Drážka

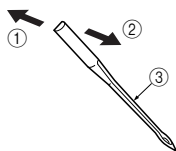

Jak kontrolovat rovnost jehly

- ④ Plochý povrch
⑤ Položte jehlu plochou stranou na povrch a zkontrolujte, zda je mezera mezi nimi stejně široká po celé délce.

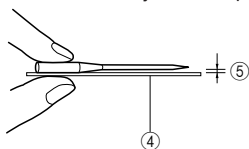

POZNÁMKA:

Opatření proti natržení látky <A>.

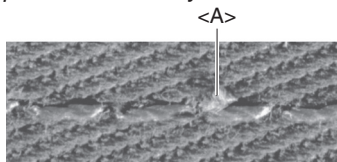

Použití jehly 130/705H SUK (#90) S KULATÝM HROTEM může snížit výskyt natržení látky při šití.

Vyjmutí/osazení jehly

<A> Vyjmutí/osazení levé jehly

 Vyjmutí/osazení pravé jehly

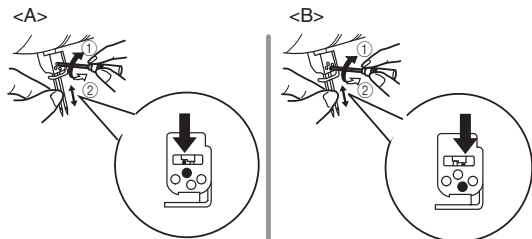

- ① Utáhnout ② Povolit

Vyjmutí:

1. Přepněte vypínač hlavního napájení a osvětlení stroje do polohy VYPNUTO.
2. Otočte ručním kolečkem tak, aby značka na něm mířila k čáře na stroji. (Viz KAPITOLA 1 „Směr otáčení ručního kolečka“.)
3. Povolte stavěcí šroub příslušné jehly přiloženým šestihranným šroubovákem ve směru ② na obrázku a jehlu vyjměte.

Osazení:

1. Přepněte vypínač hlavního napájení a osvětlení stroje do polohy VYPNUTO.
2. Otočte ručním kolečkem tak, aby značka na něm mířila k čáře na stroji.
3. Držte jehlu plochou stranou od vás a vsuňte ji do držáku směrem vzhůru až nadoraz.
4. Utáhněte stavěcí šroub příslušné jehly přiloženým šestihranným šroubovákem ve směru ① na obrázku.

POZNÁMKA:

Přesvědčte se, že jehly vsouváte až nadoraz.

Pokud byly osazeny správně, měla by pravá jehla vyčnívat dolů nepatrně více než levá.

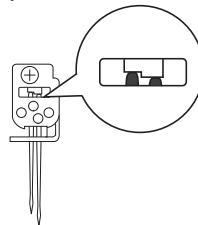

⚠ UPOZORNĚNÍ

Před vyjmutím/osazením jehel nikdy nezapomeňte vypnout napájení stroje.

Neupustěte jehlu ani stavěcí šroub do stroje, mohl by se poškodit.

KAPITOLA 2 PŘÍPRAVA PŘED NAVLÉKÁNÍM

Stojánek na nitě

Vytáhněte výsuvný stojánek na nitě do nejvyšší polohy. Zkontrolujte, že jsou držáky nitě umístěny přesně nad trny špulek, jak je znázorněno na obrázku dole.

- 1 Držák nitě na stojánu
- 2 Trn špulky
- 3 Správná poloha

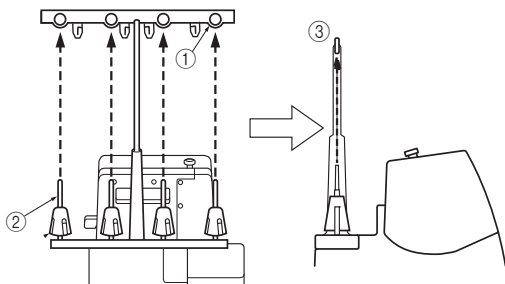

Jak používat krytku špulky

Při použití špulek je na ně třeba nasadit krytky špulek způsobem vyobrazeným níže. Nezapomeňte špulku nasadit tak, aby se zářez nacházel v okraji na spodní straně.

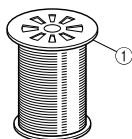

1 Krytka špulky

Jak používat síťky na špulku

Pokud šijete volně navinutou nylonovou nití, doporučujeme na špulku navléknout síťku, aby z ní nit nesklouzávala.

Síťku přizpůsobte tvaru špulky.



Před navlékáním

1. Kvůli bezpečnosti vypněte vypínač hlavního napájení a osvětlení stroje.

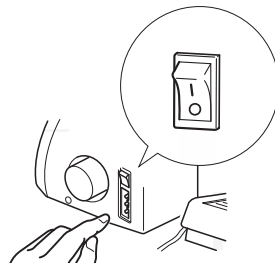

2. Pomocí páčky zvedněte přítlačnou patku.

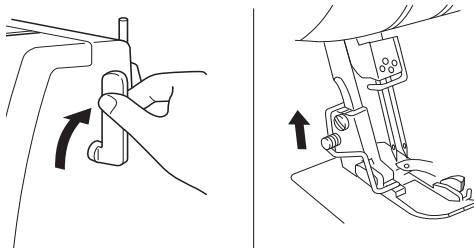

3. Otočte ručním kolečkem tak, aby značka <A> na něm mířila k čáře na stroji. (Viz KAPITOLA 1 „Směr otáčení ručního kolečka“.)

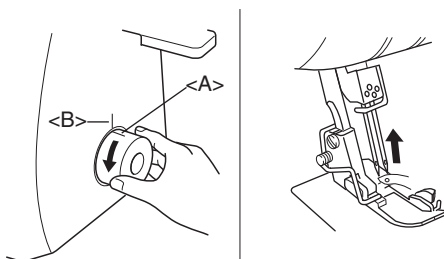

KAPITOLA 3 NAVLÉKÁNÍ

⚠ UPOZORNĚNÍ

Kvůli bezpečnosti stroj před navlékáním vypněte.

Navlékání je třeba provést v následujícím pořadí.

1. Spodní smyčkovač
2. Horní smyčkovač
3. Pravá jehla
4. Levá jehla

Navlékání spodního smyčkovače

Provlékejte niť dle znázorněného sledu kroků, řiďte se při tom modrou barvou a čísly uvedenými u každého navlékacího bodu.

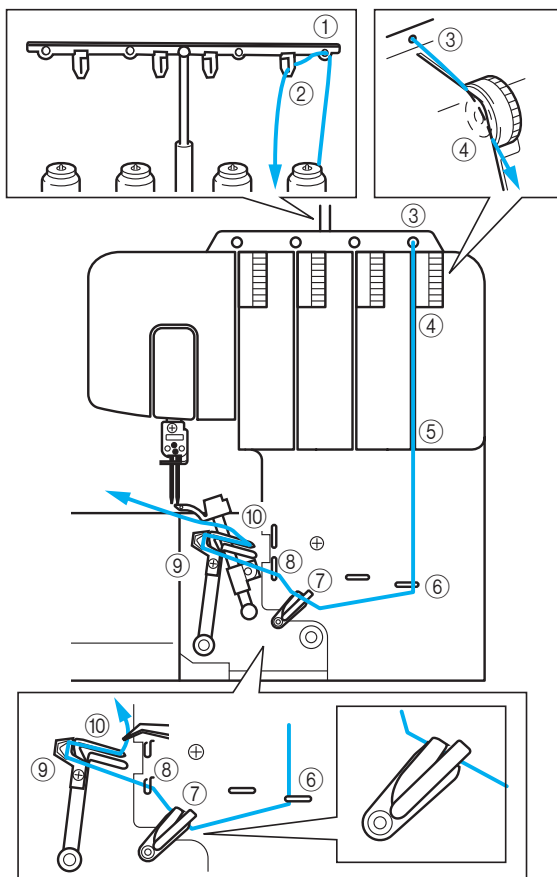

1. Otevřete přední kryt posunutím doprava a zatáhnutím za horní okraj směrem k sobě.
2. Odмотejte niť ze špulky a vedte ji přímo vzhůru skrz držák nitě ① a vodicí destičku nitě ② na stojánku směrem odzadu dopředu.
3. Provlékněte niť otvorem ③ na horní straně stroje.

4. Protáhněte niť napínacím kotoučem ④, který se nachází v drážce vedle modrého seřizovacího kotouče napnutí nitě.
5. Vedte niť drážkou dolů a provlékněte ji navlékacími body ⑤⑥⑦⑧ vedle modrých značek, a to v pořadí označeném čísly na doprovodné obrázku.

POZNÁMKA:

Nezapomeňte navléknout obě niťové páky ⑦.

Pokračujte postupem „Snadné navlékání spodního smyčkovače“.

Snadné navlékání spodního smyčkovače

1. Posuňte navlékací páčku spodního smyčkovače <A> doprava. Spodní smyčkovač se přesune do polohy vyobrazené dole.

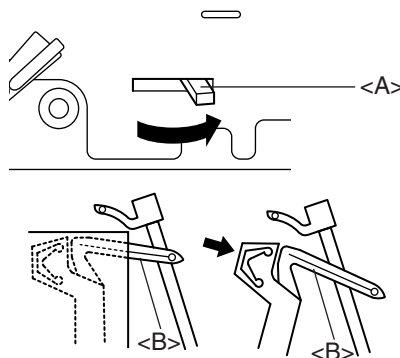

⚠ UPOZORNĚNÍ

Navlékací páčkou posunujte pouze ve směru naznačeném šipkou. Jestliže se ji budete snažit posouvat jakýmkoli jiným směrem, můžete ji poškodit.

Před posunutím navlékací páčky spodního smyčkovače zkontrolujte, že se jehla nachází ve své nejvyšší poloze.

2. Provlékněte niť podle obrázku.

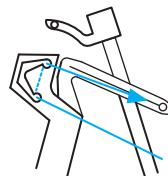

3. Provlékněte jehlu okem spodního smyčkovače.

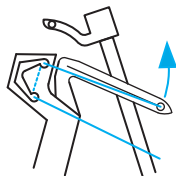

4. Pomalu otáčejte ručním kolečkem a dbejte na to, abyste jej zastavili v původní poloze.

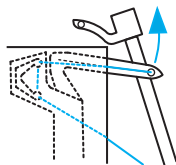

POZNÁMKA:

Pokud se niť spodního smyčkovače během šití přetrhne, odstříhňte a vyjměte niť z obou jehel.

Před opětovným navléknutím spodního smyčkovače se přesvědčte, že jej navlékáte přesně podle obrázků. Pokud není niť navlečena ve správném sledu kroků, nebude stroj správně fungovat.

! UPOZORNĚNÍ

Jehly navlékněte až po navléknutí spodního a horního smyčkovače.

Navlékání horního smyčkovače

Provlékejte niť dle znázorněného sledu kroků, řiďte se při tom zelenou barvou a čísly uvedenými u každého navlékacího bodu.

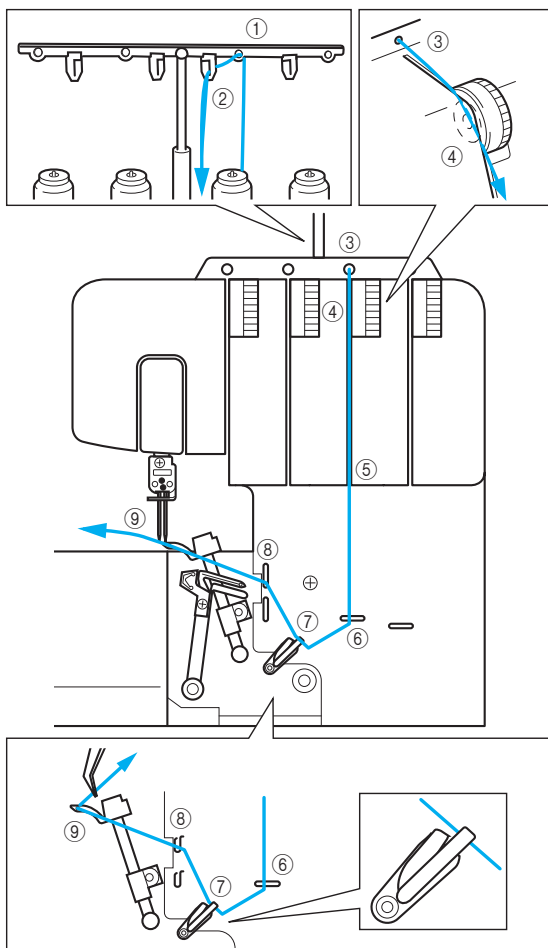

1. Otevřete přední kryt posunutím doprava a zatáhnutím za horní okraj směrem k sobě.
2. Odmotejte niť ze špulky a vedte ji přímo vzhůru skrz držák nitě ① a vodící destičku nitě ② na stojánku směrem odzadu dopředu.
3. Provlékněte niť otvorem ③ na horní straně stroje.
4. Protáhněte niť napínacím kotoučem ④, který se nachází v drážce vedle zeleného seřizovacího kotouče napnutí nitě.

5. Vedte niť drážkou dolů a provlékněte ji navlékacími body ⑤⑥⑦⑧ vedle zelených značek, a to v pořadí označeném čísly na doprovodné obrázku.

POZNÁMKA:

Nezapomeňte navléknout pouze horní niťovou páku ⑦.

6. Provlékněte jehlu okem horního smyčkovače ⑨.

POZNÁMKA:

Pokud se niť horního smyčkovače během šití přetrhne:

Příčinou může být zachytávání nitě spodního smyčkovače v horním smyčkovači. Pokud se tak stane, spusťte otáčením ručního kolečka horní smyčkovač níže, vyvlékněte z něj niť a znovu horní smyčkovač navlékněte přinejmenším od napínacího kotouče.

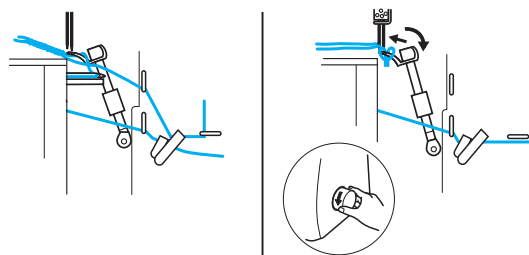

Navlékání pravé jehly

Provlékejte niť dle níže znázorněného sledu kroků, řiďte se při tom růžovou barvou a čísly uvedenými u každého navlékacího bodu.

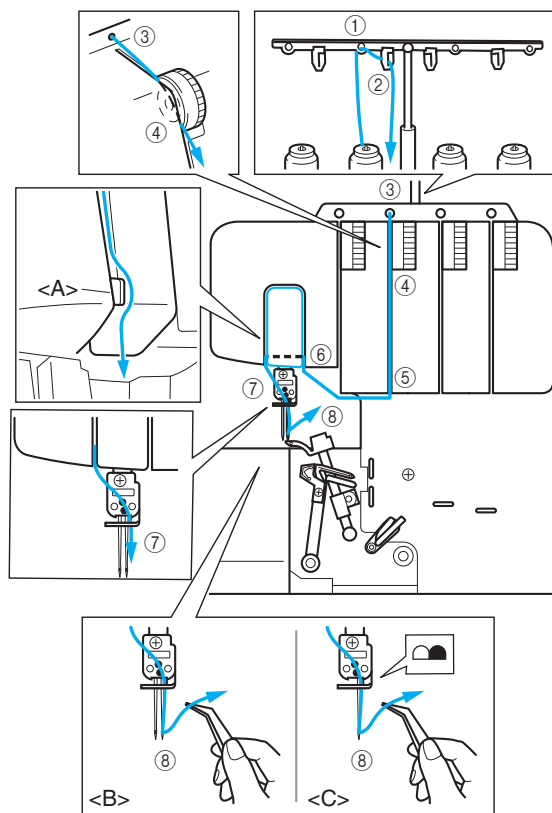

1. Odmotejte niť ze špulky a vedte ji přímo vzhůru skrz držák nitě ① a vodicí destičku nitě ② na stojánu směrem odzadu dopředu.
2. Provlékněte niť otvorem ③ na horní straně stroje.
3. Protáhněte niť napínacím kotoučem ④, který se nachází v drážce vedle růžového seřizovacího kotouče napnutí nitě.
4. Vedte niť drážkou dolů a protáhněte ji navlékacími body ⑤ ⑥ a ⑦ vedle růžových značek, a to v pořadí označeném čísly na doprovodné obrázku.

POZNÁMKA:

Dbejte na to, aby niť procházela napravo od oddělovače <A>.

5. Provlékněte niť dolů skrz vodítko jehlové tyče a okem pravé jehly ⑧ zepředu dozadu.
(: dvě jehly/ <C>: jedna jehla)

Navlékání levé jehly

Provlékejte niť ve znázorněném sledu kroků, řiďte se při tom žlutou barvou a čísly uvedenými u každého navlékacího bodu.

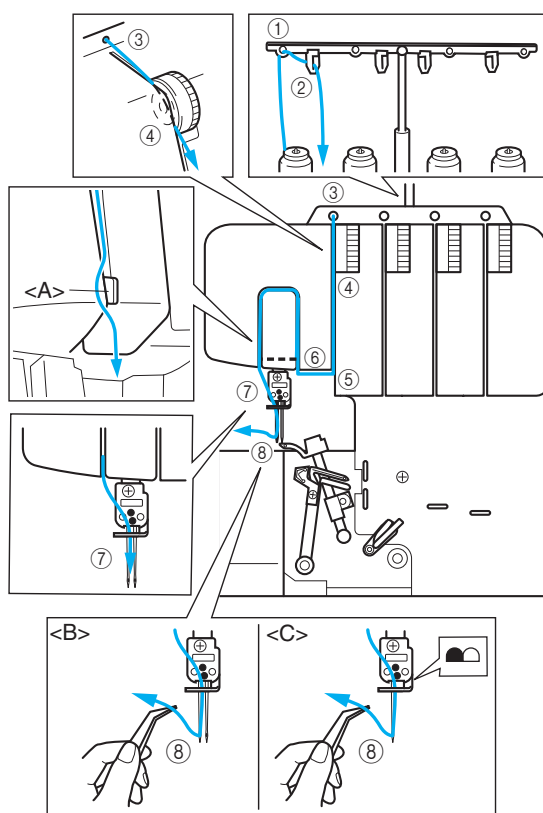

1. Odmotejte niť ze špulky a vedte ji přímo vzhůru skrz držák nitě ① a vodicí destičku nitě ② na stojánu směrem odzadu dopředu.
2. Provlékněte niť otvorem ③ na horní straně stroje.
3. Protáhněte niť napínacím kotoučem ④, který se nachází v drážce vedle žlutého seřizovacího kotouče napnutí nitě.
4. Vedte niť drážkou dolů a protáhněte ji navlékacími body ⑤ ⑥ a ⑦ vedle žlutých značek, a to v pořadí označeném čísly na doprovodné obrázku.

POZNÁMKA:

Dbejte na to, aby niť procházela nalevo od oddělovače <A>.

5. Provlékněte niť dolů skrz vodítko jehlové tyče a okem levé jehly ⑧ zepředu dozadu.
(: dvě jehly/ <C>: jedna jehla)

KAPITOLA 4

SROVNÁVACÍ TABULKA ŠICÍCH MATERIÁLŮ, NITÍ A JEHEL

Materiál	Steh	Délka stehu (mm)	Nit'	Jehla
Jemné materiály: Žoržet Lawn Organtýn Trikotáž	Obnitkovací steh	2,0-3,0	Předená #80-90 Bavlněná #100 Tetron #80-100	130/705H #80
Jemné materiály: Žoržet Lawn Organtýn Trikotáž	Úzký obnitkovací/ lemovací steh	R-2,0	Nit' jehly: Předená #80-90 Tetron #80-100 Nit' smyčkovače: Pružná nylonová nit' Předená #80-90 Tetron #80-100	130/705H #80
Středně těžké materiály: Loden Gabardén Serž	Obnitkovací steh	2,5-3,5	Předená #60-80 Bavlněná #60-80 Tetron #60-80	130/705H #80 #90
Středně těžké materiály: Loden	Úzký obnitkovací/ lemovací steh	R-2,0	Nit' jehly: Předená #60-80 Tetron #60-80 Nit' smyčkovače: Pružná nylonová nit' Předená #60-80 Tetron #60-80	130/705H #80 #90
Těžké materiály: Tvíd Denim Pletenina	Obnitkovací steh	3,0-4,0	Bavlněná #50-60 Předená #60 Tetron #50-60	130/705H #90

POZNÁMKA:

Ozdobná nit' se nejlépe hodí do horního smyčkovače při módním šití.

KAPITOLA 5 ŠITÍ

Výběr stehu

Před začátkem šití vyberte vzor stehů. Tento šicí stroj dokáže šít pěti různými stehy při dodržování jednoduchých kroků níže:

4nitý obnitkovací steh

Využijte všechny čtyři nitě a obě jehly k tvorbě 4nitých obnitkovacích stehů.

Využití: vytváří velmi pevný šev. Ideální pro pleteniny a tkaniny.

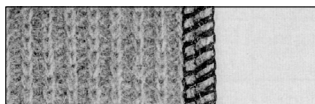

3nitý obnitkovací steh 5 mm

Využijte tři nitě a levou jehlu k tvorbě 5 mm stehů.

Využití: k tvorbě obnitkovacích stehů na oblecích, blůzách, volných kalhotách atd. Ideální pro střední až těžké látky.

POZNÁMKA:

Před šitím tímto obnitkovacím stehem vyjměte pravou jehlu.

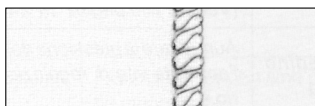

3nitý obnitkovací steh 2,8 mm

Využijte tři nitě a pravou jehlu k tvorbě 2,8 mm stehů.

Využití: k tvorbě obnitkovacích stehů na oblecích, blůzách, volných kalhotách atd. Ideální pro lehké až střední látky.

POZNÁMKA:

Před šitím tímto obnitkovacím stehem vyjměte levou jehlu.



Úzký obnitkovací steh 2,0 mm a

Lemovací steh 2,0 mm

Používejte jej jako ozdobný či dokončovací steh. Podrobnosti viz oddíl „Úzký obnitkovací/lemovací steh“ v této kapitole.

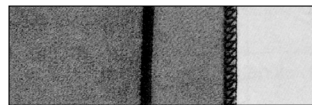

POZNÁMKA:

Patky z volitelného příslušenství lze využít pro ještě větší rozmanitost stehů. Pro podrobnosti viz KAPITOLA 8.

Šití nanečisto

Před skutečnou prací zkuste šití nanečisto.

1. Nastavte napnutí všech nití na stupeň „4“.
2. Navlékněte všechny nitě a povytáhněte je zhruba 15 cm za přítlačnou patku.

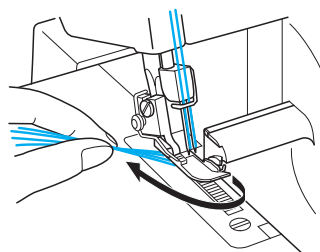

3. Vložte odstřížek látky pod přítlačnou patku pro šití nanečisto.

POZNÁMKA:

Před vložením látky vždy přítlačnou patku zdvihněte. Bez zvednutí přítlačné patky nelze začít šít pouhým protažením látky pod patkou.

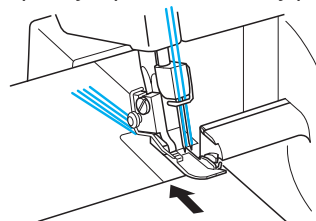

4. Před sešlápnutím pedálového ovladače podržte všechny nitě levou rukou, pomalu několikrát otočte ručním kolečkem směrem k sobě a zkontrolujte, zda se nitě zapletou.

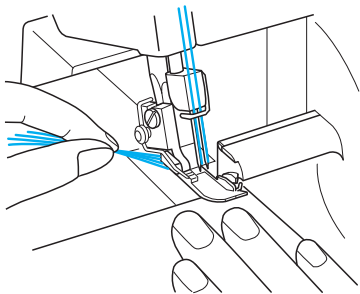

Koncový řetízek

Po dokončení šití na zkoušku stále držte pedálový ovladač lehce sešlápnutý a vytvořte 10 cm dlouhý řetízek. Niti se do řetízku zapletou automaticky.

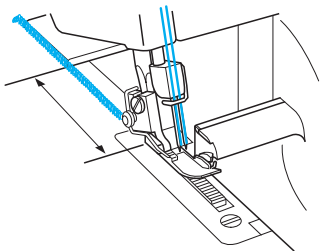

POZNÁMKA:

Pokud není napnutí nití správně vyváženo, bude výsledný řetízek nerovnoměrný. V takovém případě lehce za nitě zatáhněte. Zkontrolujte v jakém pořadí jsou nitě navléknuty a seřídte jejich napnutí tak, aby bylo možné vytvořit rovný řetízek. (Viz KAPITOLA 1 „Seřizovací kotouč napnutí nitě“.)

Zahájení šití

1. Navlékněte všechny nitě a povytáhněte je zhruba 15 cm za přítlačnou patku.

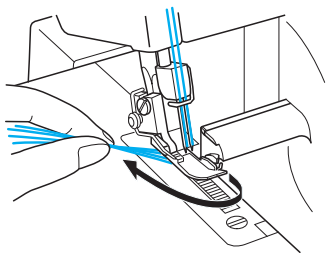

2. Před zahájením šití zdvihněte přítlačnou patku a vložte pod ni látku. Pomalu užijte několik stehů otáčením ručního kolečka.

3. Látka se bude podávat automaticky. Vy ji budete pouze navádět příslušným směrem.
4. Zkontrolujte tvar stehů (a jejich posloupnost), zda je stejnoměrný. Pokud není steh stejnoměrný, znovu zkontrolujte, zda byly nitě navlečeny řádně a ve správném pořadí kroků.
5. Pro rovnoměrné zpracování švů se řiďte vodítkem švové záložky. Pokud je seřizovací kolečko šířky stehu nastaveno na hodnotu „5“, jsou na vodítku švové záložky viditelné míry 9,5, 12,7, 15,9 a 25,4 mm.

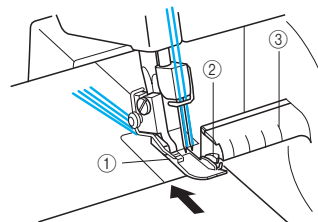

① Přítlačná patka ② Horní nůž ③ Vodítko švové záložky

Vyjmutí hotového výrobku

Když je šev hotov, nechte stroj nízkou rychlostí běžet, aby se vytvořil řetízek. Poté jej ustříhnete 5 cm od okraje látky. Pokud není podávání při tvorbě řetízku dostatečné, opatrně nitě potáhněte.

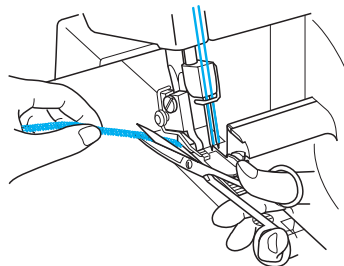

Začištění řetízku

Existují dva způsoby, jak začistit koncový řetízek.

1. způsob

Zapošijte řetízek na začátku i na konci švu strojem.

Na začátku švu

1. Ušijte několik stehů poté, co jste vytvořili řetízek o délce zhruba 5 cm.
2. Zastavte stroj a zvedněte přítlačnou patku.
3. Vložte řetízek pod přítlačnou patku a zapošijte jej za současného potažení směrem k sobě.
4. Po ušití několika stehů odřízněte nožem přečnávající řetízek, jak je ukázáno na obrázku.

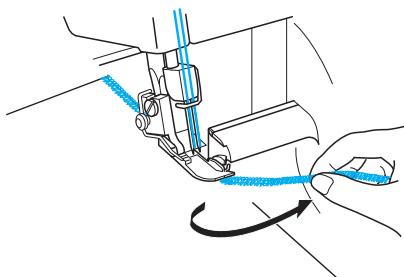

Na konci švu

1. Na konci švu ušijte jeden steh za okrajem látky a poté zastavte stroj.

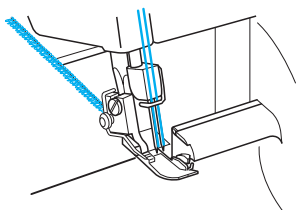

2. Zvedněte přítlačnou patku a jehly a poté látku otočte.

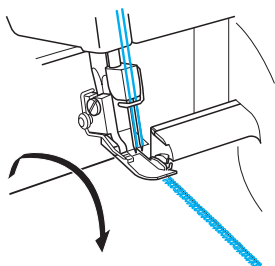

3. Spustte jehly a přítlačnou patku ve stejné poloze.
4. Zapošijte šev a dávejte pozor, abyste nezapošitý šev neodřízli nožem.
5. Po ušití několika stehů zapošijte látku vyobrazeným způsobem.

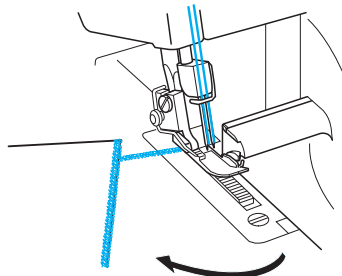

6. Odstříhnete nitě nůžkami.

2. způsob

Tímto způsobem lze začistit řetízek na začátku i na konci švu stejným způsobem.

1. Svažte nitě vycházející z řetízku.

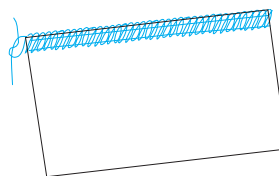

2. Vtáhněte řetízek do okraje švu pomocí ruční jehly s velkým okem.

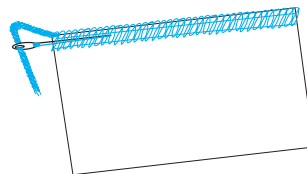

3. Přilepte řetízek kapkou lepidla na textil a po zaschnutí odstříhnete přečnávající stehy.

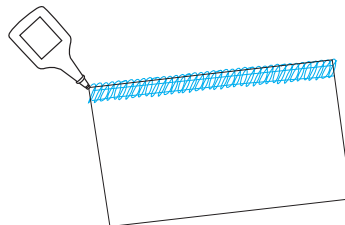

Pokud se během šití přetrhnou nitě

Vyjměte látku zpod patky a znovu ve správném pořadí navlékněte spodní smyčkovač, horní smyčkovač, pravou jehlu a poté levou jehlu (pro správné opětovné navlékání viz KAPITOLA 3 „NAVLÉKÁNÍ“). Vraťte látku pod přítlačnou patku a ušijte nové stehy přes 3-5 cm původních.

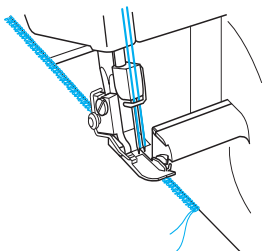

! UPOZORNĚNÍ

Nenechávejte během šití v látce špendlíky, neboť ty by poškodily jehly a nože stroje.

Šití jemných látek

1. Seřídte tlak přítlačné patky, aby se látka nekrčila a umožnila šití oblouků. (Viz KAPITOLA 1 „Seřízení tlaku přítlačné patky“.)
2. Povolte napnutí nitě, avšak pamatujte si, že pokud je povolena příliš, může se přetrhnout a může dojít k vynechání stehů.

Úzký obnitkovací/lemovací steh

Úzký obnitkovací/lemovací steh představuje ozdobnou úpravu švů lehkých až středně těžkých látek. Často se používá k dokončení obruby látky. Šije se 3nitým obnitkovacím stehem po vyjmutí levé jehly.

Pokyny pro šití úzkým obnitkovacím i lemovacím stehem

! UPOZORNĚNÍ

Před vyjmutím/osazením jehly vypněte vypínač hlavního napájení a osvětlení stroje.

1. Vyjměte levou jehlu.

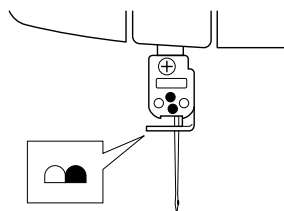

POZNÁMKA:

Pro doporučené nitě a jehly viz KAPITOLA 4 „SROVNÁVACÍ TABULKA ŠICÍCH MATERIÁLŮ, NITÍ A JEHEL“.

2. Navlékněte nitě pro 3nitý obnitkovací steh za využití pravé jehly.
3. Vyjměte stehový jazýček <A>.
 - ① Zvedněte páčku přítlačné patky.
 - ② Potáhněte všechny nitě směrem dozadu stroje.
 - ③ Přesvědčte se, že žádná nit již není provléknuta kolem stehového jazýčku.
 - ④ Otevřete přední kryt.
 - ⑤ Otáčejte ručním kolečkem, až se horní smyčkovač ocitne ve své nejnižší poloze.
 - ⑥ Potáhněte stehový jazýček doprava a vyjměte jej.

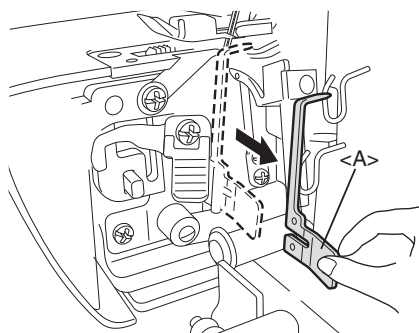

Místo pro uložení stehového jazýčku <A> je k dispozici na vnitřní straně předního krytu.

[Kód produktu: 884-B02]

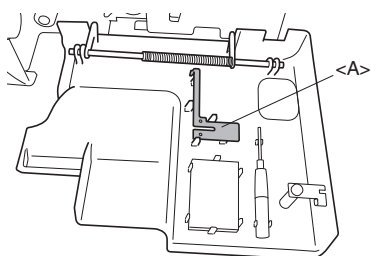

[Kód produktu: 884-B03]

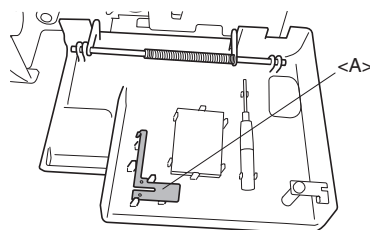

* Kód produktu je uveden na typovém štítku stroje.

POZNÁMKA:

Nezapomeňte stehový jazýček znovu osadit před šitím normálních obnitkovacích stehů.

4. Nastavte šířku stehu kolečkem až na hodnotu „R“.

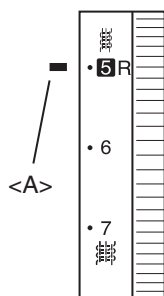

<A> Značka navolené hodnoty

5. Seřídte délku stehu.

Nastavte seřizovací kolečko délky stehu do rozmezí hodnot „R“ až „2“ (pro úzký obnitkovací steh: R až 2, pro lemovací steh: R).

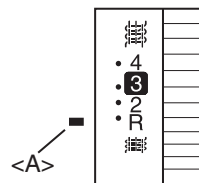

<A> Značka navolené hodnoty

Tabulka úzkého obnitkovacího/lemovacího stehu

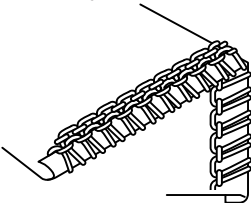
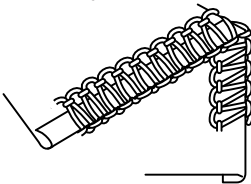
	Lemovací steh		Úzký obnitkovací steh	
Vzhled stehu	 <p>Rub látky</p> <p>Líc látky</p>		 <p>Rub látky</p> <p>Líc látky</p>	
Vhodné látky	Viz KAPITOLA 4 „SROVNÁVACÍ TABULKA ŠICÍCH MATERIÁLŮ, NITÍ A JEHEL“.		Viz KAPITOLA 4 „SROVNÁVACÍ TABULKA ŠICÍCH MATERIÁLŮ, NITÍ A JEHEL“.	
Niť jehly	Viz KAPITOLA 4 „SROVNÁVACÍ TABULKA ŠICÍCH MATERIÁLŮ, NITÍ A JEHEL“.		Viz KAPITOLA 4 „SROVNÁVACÍ TABULKA ŠICÍCH MATERIÁLŮ, NITÍ A JEHEL“.	
Niť horního smyčkovače	Viz KAPITOLA 4 „SROVNÁVACÍ TABULKA ŠICÍCH MATERIÁLŮ, NITÍ A JEHEL“.		Viz KAPITOLA 4 „SROVNÁVACÍ TABULKA ŠICÍCH MATERIÁLŮ, NITÍ A JEHEL“.	
Niť spodního smyčkovače	Viz KAPITOLA 4 „SROVNÁVACÍ TABULKA ŠICÍCH MATERIÁLŮ, NITÍ A JEHEL“.		Viz KAPITOLA 4 „SROVNÁVACÍ TABULKA ŠICÍCH MATERIÁLŮ, NITÍ A JEHEL“.	
Délka stehu	R (R-2,0)		R (R-2,0)	
Šířka stehu	R (R-6)		R (R-6)	
Stehový jazýček	Vyjmut		Vyjmut	
Napnutí nitě	U jemných látek	U středně těžkých látek	U jemných látek	U středně těžkých látek
Niť jehly	4 (3 - 5)	5 (4 - 6)	4 (3 - 5)	5 (4 - 6)
Niť horního smyčkovače	5 (4 - 6)	5 (4 - 6)	5 (4 - 6)	6 (5 - 7)
Niť spodního smyčkovače	7 (6 - 8)	7 (6 - 8)	5 (4 - 6)	6 (5 - 7)

KAPITOLA 6

ŘEŠENÍ POTÍŽÍ

Tento šicí stroj je konstruován na provoz bez potíží. Nicméně následující tabulka obsahuje potíže, ke kterým může dojít, pokud nejsou základní nastavení provedena správně.

Potíž	Příčina	Náprava
1. Nepodává látku	Tlak přítlačné patky je příliš nízký	Otočením seřizovacího šroubu po směru hodinových ručiček zvýšíte tlak přítlačné patky. (viz strana 9.)
2. Jehly se lámou	1. Jehly jsou ohnuté či mají tupý hrot	Vyměňte jehly za nové. (viz strana 13.)
	2. Jehly jsou nesprávně osazené	Osadte jehly správně. (Viz strana 13.)
	3. Za látku se tahá příliš velkou silou	Netlačte či netahejte látku během šití příliš silně.
3. Niti se trhají	1. Nesprávné navléknutí	Navlečte nitě správně. (Viz strany 15-18.)
	2. Niť je zamotaná	Zkontrolujte trn špulky, držák nitě na stojánku atd., a odstraňte zamotanou niť.
	3. Niť je příliš napnutá	Seřídte napnutí nitě. (Viz strany 10-12.)
	4. Jehly jsou nesprávně osazené	Osadte jehly správně. (viz strana 13.)
	5. Je použita nesprávná jehla	Použijte správnou jehlu. 130/705H - doporučena (viz strana 13.)
4. Vynechávané stehy	1. Jehla je ohnutá či má tupý hrot	Vyměňte jehly za nové. (viz strana 13.)
	2. Jehla je nesprávně osazená	Osadte jehlu správně. (viz strana 13.)
	3. Je použita nesprávná jehla	Použijte správnou jehlu. 130/705H - doporučena (viz strana 13.)
	4. Nesprávné navléknutí	Navlečte nitě správně. (Viz strany 15-18.)
	5. Tlak přítlačné patky je příliš nízký	Otočením seřizovacího šroubu po směru hodinových ručiček zvýšíte tlak přítlačné patky. (viz strana 9.)
5. Stehy nejsou stejnoměrné	Napnutí nití není správně seřízené	Seřídte napnutí nitě. (Viz strany 10-12.)
6. Látka se krčí	1. Niť je příliš napnutá	Při šití lehkých či jemných látek snižte napnutí nitě. (Viz strany 10-12.)
	2. Nesprávně navléknutá nebo zamotaná niť	Navlečte nitě správně. (Viz strany 15-18.)

KAPITOLA 7 ÚDRŽBA

Čištění

! UPOZORNĚNÍ

Před čištěním stroj vypněte.

Otočte ručním kolečkem a spusťte jehly dolů.

Přiloženým čistícím štětečkem pravidelně ze stroje otírejte prach, oříznuté kousky látky a nití.

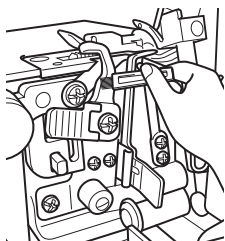

Olejení

Pro hladký a tichý chod je třeba pohyblivé části stroje (označené šipkami) pravidelně olejovat.

! UPOZORNĚNÍ

Před otevřením předního krytu a olejením stroj vypínejte.

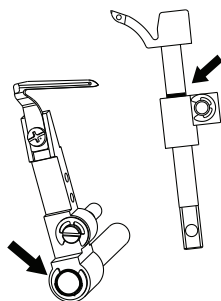

POZNÁMKA:

Nezapomeňte před použitím svůj šicí stroj naolejovat.

Před nanesením oleje vždy ze stroje oprašte nečistoty a vlákna.

Při běžném provozu olejujte stroj jednou až dvakrát měsíčně. Pokud jej používáte častěji, olejujte jej jednou týdně.

KAPITOLA 8 INFORMACE O VOLITELNÝCH PATKÁCH

! UPOZORNĚNÍ

Před výměnou přitlačné patky stroj vypněte.

Patka pro slepý steh

Vlastnosti

Při používání patky pro slepý steh (víceúčelové patky) můžete šít slepým stehem a obnitkovacím stehem současně. Je to ideální kombinace pro manžety, spodní okraje nohavic, kapsy, obrubování sukni atd.

Vodítko této patky je rovněž užitečné při šití speciálními stehy, jako je plochý steh či pin tuck a další ozdobné stehy.

Slepé stehování

Slepý lemovací steh se používá k vytváření téměř neviditelných lemů u oděvů nebo ozdobného bytového textilu. Používejte jej na lemy kalhot, sukni či závěsů.

Doporučená nastavení

- Šířka stehu: 5 mm
- Délka stehu: 3 - 4 mm
- Napnutí nitě jehly: mírně povolena (0-2)
- Napnutí nitě horního smyčkovače: mírně napnutá (5-7)
- Napnutí nitě spodního smyčkovače: mírně povolena (2-4)

Postup

1. Nasadte patku pro slepý steh (viz KAPITOLA 1 „Nasazení/sejmutí přitlačné patky“).
2. Nastavte stroj na 3nitý obnitkovací steh s jednou jehlou vlevo. Pravou jehlu je třeba sejmut.
3. Otočte látku nesprávnou stranou nahoru, jednou ji přeložte a potom ještě znovu na požadovanou šířku, jak je znázorněno na obrázku.

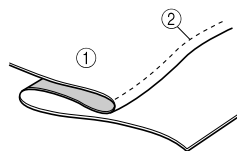

- ① Rub
- ② Dráha jehly

Šití bude snazší, pokud přeloženou látku napřed přežehlíte, aby vznikl přehyb.

4. Otočte ručním kolečkem tak, aby se čárka na něm zarovнала s čárkou na stroji (viz KAPITOLA 1 „Směr otáčení ručního kolečka“).

5. Zdvihněte páčku přitlačné patky a nasadte látku přehnutým okrajem doleva tak, aby jehla při šití propichovala pouze přehnutý okraj.
6. Spustte páčku přitlačné patky, nastavte vodítko látky tak, aby přiléhalo k přeloženému okraji.
7. Seřídte polohu vodítka přitlačné patky seřizovacím šroubem tak, aby se jehla lehce dotýkala přehybu látky. V tomto případě je rozhodujícím kritériem tloušťka látky. Otáčením šroubu vpřed (směrem k Vám) se bude vodítko látky posouvat vpravo. Otáčením šroubu vzad (směrem od Vás) se bude vodítko látky posouvat vlevo.

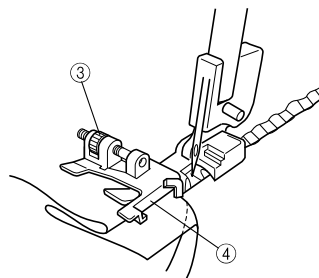

- ③ Seřizovací šroub
- ④ Vodítko látky

K seřízení polohy vodítka látky je nejlépe použít kus té samé látky a zkusit s ním šití nanečisto.

8. Překládejte látku rukou a šijte tak, aby jehla zabírala přesně okraj přehybu.
9. Narovnejte látku, jak je znázorněno na obrázku.

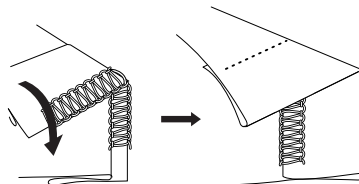

Nejllepších výsledků dosáhnete s jemnou nití v barvě shodné s barvou látky.

Při správném provedení bude na správné straně látky tento steh velmi málo patrný.

Ploché stehování

Ploché stehování se zejména používá jako ozdobná úprava šitého díla. Když látku vyrovnáte, může hotový steh vypadat jako žebříček či malé rovnoběžné čárky.

Doporučená nastavení

- Šířka stehu: 5 mm
- Délka stehu: 2 - 4 mm
- Napnutí nitě jehly: 0-3
- Napnutí horního smyčkovače: 2-5
- Napnutí spodního smyčkovače: 6-9

Postup

1. Nasaďte patku pro slepý steh (viz KAPITOLA 1 „Nasazení/sejmutí přítlačné patky“).
2. Nastavte stroj na 3nitý obnitkovací steh s jednou jehlou vlevo. Pravou jehlu je třeba sejmut.
3. Přeložte látku, jak je znázorněno na obrázku.

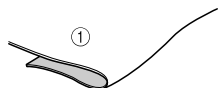

① Líc

4. Otočte ručním kolečkem tak, aby se čárka na něm zarovнала s čárkou na stroji (viz KAPITOLA 1 „Směr otáčení ručního kolečka“).
5. Zdvihněte páčku přítlačné patky a nasaďte látku přehnutým okrajem tak, aby jehla při šití propichovala pouze přehnutý okraj.
6. Spusťte páčku přítlačné patky, nastavte vodítko látky tak, aby přiléhalo k přeloženému okraji.
7. Seřídte polohu vodítka přítlačné patky seřizovacím šroubem tak, aby se jehla spustila do polohy 2,5 až 3,0 mm dovnitř od přeloženého okraje a část smyčky stehu tím přečnívala přes okraj.

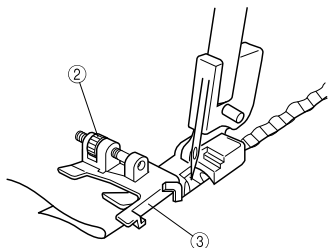

② Seřizovací šroub
③ Vodítko látky

Otáčením šroubu vpřed se bude vodítko látky posouvat vpravo. Otáčením šroubu vzad se bude vodítko látky posouvat vlevo.

K seřízení polohy vodítka látky lze použít kus té samé látky a zkusit s ním šití nanečisto.

8. Za současného držení kusů látky k sobě šijte stálou rychlostí podél přehybu.

9. Po dokončení stehování látku roztáhněte (vyrovnejte).

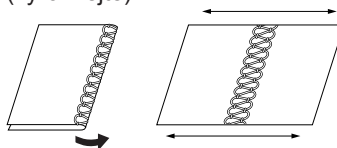

Na lícovou stranu látky lze použít kteroukoli úpravu stehu. Pokud k sobě sešíváte rubové strany, niť horního smyčkovače bude po roztáhnutí látky zdobit stranu lícovou. Pokud k sobě sešíváte lícové strany, žebříček tvořený nití jehly bude po roztáhnutí látky zdobit lícovou stranu.

POZNÁMKA:

Tento postup není vhodný pro tenké látky.

Stehování pin tuck

Steh pin tuck používá zesíleného okraje látky k tvarování a zdobení jakéhokoli šitého díla. Niť horního smyčkovače v kontrastní barvě dodá Vašemu dílu výrazný tón.

K tenkým látkám je vhodné zvolit jemnou niť, která bude hladce klouzat.

Postup

1. Nasaďte patku pro slepý steh (viz KAPITOLA 1 „Nasazení/sejmutí přítlačné patky“).
2. Nastavte stroj na úzký obnitkovací steh. (Viz KAPITOLA 5 „Úzký obnitkovací/lemovací steh“.)
3. Na látku načrtněte krejčovskou tužkou rovnoběžné linky jako vodítka pro umístění stehu pin tuck. Přeložte látku podél jedné z těchto linek a lehce ji přejeďte žehličkou.

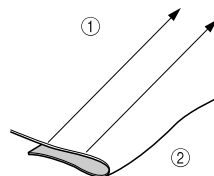

① Načrtnuté linky
② Přeložit látku

4. Otočte ručním kolečkem tak, aby se čárka na něm zarovнала s čárkou na stroji (viz KAPITOLA 1 „Směr otáčení ručního kolečka“).
5. Zdvihněte páčku přítlačné patky a nasaďte látku přehnutým okrajem tak, aby jehla při šití propichovala pouze přehnutý okraj.
6. Spusťte páčku přítlačné patky, nastavte vodítko látky tak, aby přiléhalo k přeloženému okraji.

- Zarovnejte vodítko patky pro slepý steh s čárkou na pravé straně stehového jazýčku. Otáčením šroubu vpřed se bude vodítko patky posouvat vpravo. Otáčením šroubu vzad se bude vodítko patky posouvat vlevo.
- Zarovnejte přehyb s vodítkem a vsuňte látku až k poloze jehly.

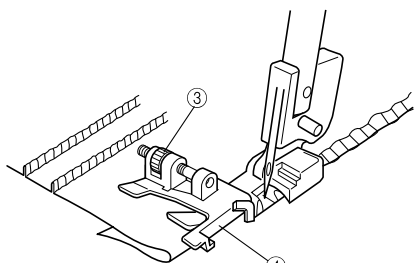

③ Seřizovací šroub
④ Vodítko látky

- Ved'te přehyb v látce tak, abyste šili v poloviční vzdálenosti mezi jehlou a horním nožem.
- Pokračujte v šití, dokud nejsou obšité všechny načrtnuté linky.

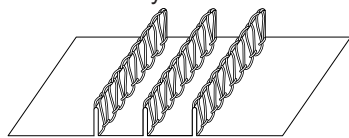

Menší nakrčení látky napravte rukou.

Patka pro přišívání pásků

Vlastnosti

Pomocí patky na přišívání pásků můžete přišít sužky a elastické pásky a současně krásně látku lemovat.

- Lze přišít sužky nebo elastické pásky v šířce 6 až 12 mm.
- Našití pásků je velmi užitečné k zesílení pružných materiálů, jako u pletených oděvů v oblasti ramen. Rovněž našití elastických pásek je vhodné pro šití rukávových lemů, výstřihů atd.

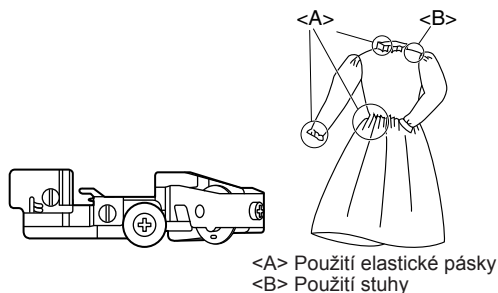

<A> Použití elastické pásky
 Použití stuhy

Nastavení stroje (typ stehu):

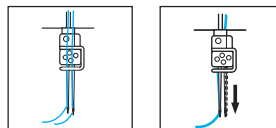

- dvojjehlový 4nitný obnitkovací
- jednojehlový 3nitný obnitkovací (Lze použít kteroukoli z obou jehel.)

Jak si připravit elastickou pásku/stuhu

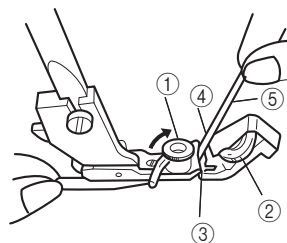

- Nasad'te patku pro přišívání pásků (viz KAPITOLA 1 „Nasazení/sejmutí přítlačné patky“).
- Zvedněte páčku přítlačné patky.
- Otočte ručním kolečkem tak, aby se čárka na něm zarovнала s čárkou na stroji (viz KAPITOLA 1 „Směr otáčení ručního kolečka“).
- Vyklopením otevřete vodítko pásky ① a poté nastavte seřizovací kolečko přítlačku ② na „0“.
- Provlékněte elastickou pásku či stuhu ⑤ štěrbinou ③.
- Vsuňte stuhu či elastickou pásku ⑤ do štěrbinu ③ tak, aby pravý okraj stuh/pásky přiléhал k vodítku ④.
- Zaklapněte vodítko pásky ①, tak, aby přiléhало k levé straně stuh/elastické pásky.

Šití nanečisto

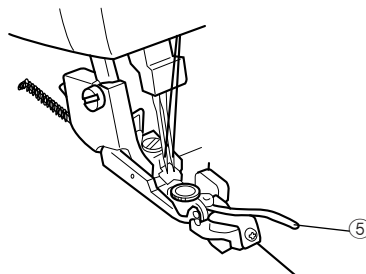

- Zvedněte páčku přítlačné patky.
- Vsuvejte kusy látky, dokud se jejich okraje nebudou dotýkat čepele.
- Spusťte páčku přítlačné patky.
- Nastavte seřizovací kolečko šířky stehu na hodnotu „5“.

- Nastavte páčku ovládání délky stehu.
 - Stuhu: mezi hodnotami „3“ a „4“
 - Elastické pásky: „4“
- Seřídte seřizovací kolečko přítlaču ②
 - na hodnotu „0“ při našívání stuh.
 - na požadované číslo pro stažení při našívání elastických pásek.

POZNÁMKA:

Stažení elastické pásky bude s vyšší číselnou hodnotou narůstat.

- Zkuste šít nanečisto a seřídte napnutí nití.
Příklad správného švu:

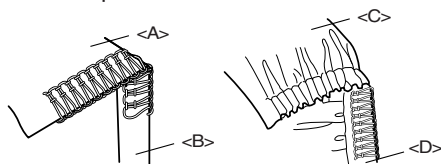

- <A> Líc
- Stuha
- <C> Líc
- <D> Elastická páska

POZNÁMKA:

Při našívání stuh bývá napnutí nití podobné jako při běžném lemování.

Pro krásnou úpravu doporučujeme silnější napnutí nití spodního a horního smyčkováče. U každé látky/nitě je vhodné provést zkušební šití z důvodu rozdílných úrovní stahování.

Patka pro našívání perel

Vlastnosti

Použitím patky pro našívání perel můžete ozdobit korálky atd. Je užitečná pro zdobení okrajů záclon, ubrusů, šatů atd. Lze s ní přišít šňuru perel o šířce 3 až 5 mm.

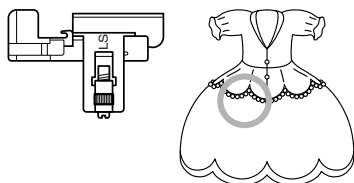

Příprava

- Zasuňte nůž (viz KAPITOLA 1 „Zasunutí nože“).
- Nasaďte patku pro našívání perel (viz KAPITOLA 1 „Nasazení/sejmutí přítlačné patky“).
- Nastavte stroj na 3nitý obnitkovací steh s jednou jehlou vlevo. Pravou jehlou je třeba sejmut.

Jak stroj seřídít

- Seřídte délku stehu dle vzdálenosti <A> či . Například 4 mm délka stehu znamená 4 mm pro <A> či .

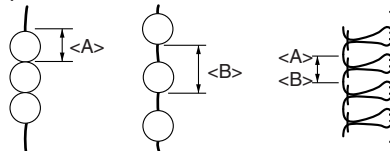

- Seřídte šířku stehu na 3 až 5 mm.
- Seřídte napnutí nitě následovně:
 - Nit' jehly: mírně povolít
 - Nit' horního smyčkováče: mírně povolít
 - Nit' spodního smyčkováče: mírně utáhnout

Jak nastavit látku a perly

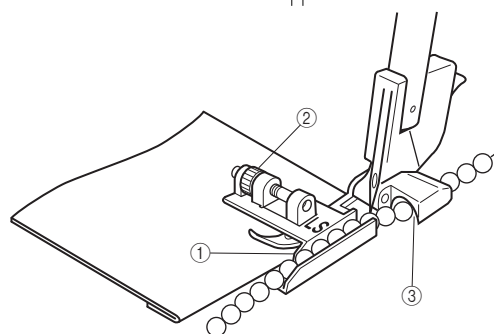
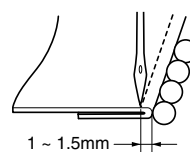

- Přeložte látku v linii, na niž chcete našít perly.
- Umístěte látku pod jehlu a přeložený okraj přidržujte na místě vodičkem ①.
- Pomocí šroubu ② seřídte mezeru mezi přeloženým okrajem a jehlou na šířku 1 až 1,5 mm.
- Provlékněte šňuru perel vodičkem, aby začínala těsně před vodicím tunelem ③.

Šití nanečisto

- Dokud první perla neprojde tunelem, šijte ručně otáčením ručního kolečka.
- Šijte nízkou rychlostí a usměrňujte pohyb perel a látky rukou.
- Na začátku a na konci díla svažte konce nití.

POZNÁMKA:

Napnutí nití se snadno ztrácí, zvláště pokud jsou perly malých rozměrů. Zasunutím pohyblivého stehového jazýčku stehování vylepšíte.

Patka na paspuky

Vlastnosti

Pomocí patky na paspuky můžete vytvořit na okraji látky trubkovitý lem. Trubkovitý lem je užitečný na ozdobu okrajů oděvů (pyžam, sportovních oděvů), přehozů na nábytek, polštářů, kabelek atd.

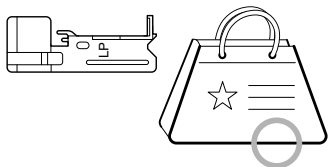

Příprava

Nasaďte patku na paspuky (viz KAPITOLA 1 „Nasazení/sejmutí přítlačné patky“).

Nastavení stroje (typ stehu):



- dvojehlový 4nitný obnitkovací
- jednoehlový 3nitný obnitkovací (je třeba sejmut pravou jehlu)

Jak stroj seřídít

1. Nastavte délku stehu na 3 mm. (standardní poloha)
2. Nastavte šířku stehu na 5 až 6 mm
3. Seřídte napnutí nití jako u běžného obnitkovacího stehu (viz KAPITOLA 5 „Výběr stehu“).

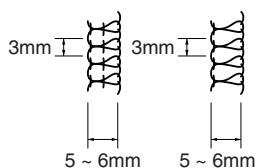

Jak nastavit látku a pásku s trubkovým lemem

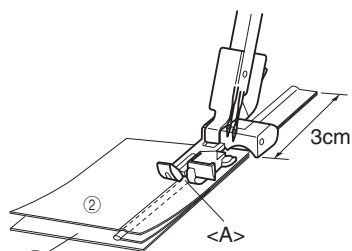

① Líc ② Rub

1. Vložte pásku s trubkovým lemem mezi dva kusy látky a oba okraje látky zarovnejte tak, jak je znázorněno na obrázku. Pro hladce běžící šití ponechte přesah pásky 3 cm přes okraj látky. (Líc látky se nachází na vnitřní straně.)
2. Umístěte látku s páskou pod přítlačnou patku, nasaďte pásku s trubkovým lemem do drážky <A> v patce a začněte šít.

Zahájení šití

1. Látku a pásku s trubkovým lemem vedte během šití pečlivě rukama.
2. Po dokončení šití obraťte obě strany látky.

PONZÁMKA:

Pro snazší šití je ještě před jeho zahájením k sobě látku i pásku s trubkovým lemem sepněte.

Šití pásky s trubkovým lemem se provádí obtížně pod ostrým úhlem.

V případě široké pásky s trubkovým lemem byste měli během šití přebytečnou šířku odštířnout.

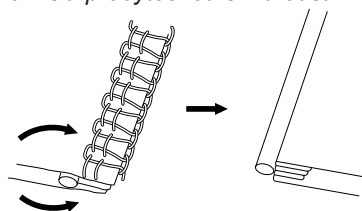

Nabírací patka

Vlastnosti

Pomocí nabírací patky můžete vyrobit nádherné nabírání na různých oděvech a ozdobných kusech domácího textilu.



Příprava

Nasadte nabírací patku (viz KAPITOLA 1 „Nasazení/sejmutí přítlačné patky“).

Nastavení stroje (typ stehu):

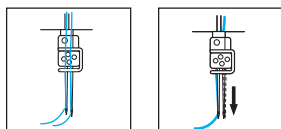

- dvojjehlový 4nitný obnitkovací
- jednojehlový 3nitný obnitkovací (Lze použít kteroukoli z obou jehel.)

Jak nastavit látku

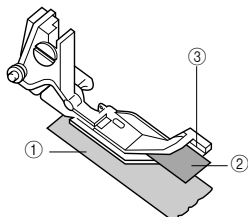

① Líc ② Rub

1. Zvedněte páčku přítlačné patky.
2. Otočte ručním kolečkem tak, aby se značka na něm zarovnala s čárkou na stroji (viz KAPITOLA 1 „Směr otáčení ručního kolečka“).
3. Umístěte spodní kus látky (látku, která se bude nabírat ①, pod vodítkem ③ těsně pod jehlou.)
4. Umístěte horní kus látky ② mezi nabírací patku a vodítko ③ nad spodní látku ①.
5. Spusťte páčku přítlačné patky.

Šití nanečisto

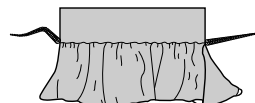

1. Nastavte délku stehu na 3 mm.
2. Nastavte diferencíál podávání látky na 2.
3. Nastavte šířku stehu na 5 mm.
4. Seřídte ostatní nastavení na stejné hodnoty jako u běžného obnitkovacího stehu.
5. Během šití udržujte látku zarovnanou s vodítkem látky ③.
 - Seřídte velikost nabírání nastavením délky stehu mezi 2 a 5 mm.
 - Seřídte množství nabírané látky nastavením diferencíálu podávání látky mezi hodnoty 1,0 a 2,0.

POZNÁMKA:

Netahejte za látku ani ji nenapínejte.

SPECIFIKACE

Specifikace

Použití

Jemné až těžké látky

Rychlost šití

Nejvyšší rychlost 1 300 stehů za minutu

Šířka stehu

2,3 mm až 7 mm

Délka stehu

2 mm až 4 mm

Zdvih jehlové tyče

25 mm

Přítlačná patka

Volný přítlačný typ

Zdvih přítlačné patky

5 mm až 6 mm

Jehla

130/705H

Počet jehel a nití

Tři/čtyři nitě nastavitelné

Dvě jehly nebo jedna jehla

Čistá hmotnost stroje

5,6 kg

Rozměry stroje

33,5 cm (Š) x 29,6 cm (V) x 28,2 cm (H)

Sada jehel 130/705H.

#80 (2)

#90 (2)

ZÁZNAMY NASTAVOVÁNÍ

LÁTKA	NIŤ	JEHLA	NAPNUTÍ NITĚ				POZNÁMKA / TYP STEHU
			Levá jehla	Pravá jehla	Horní smyčkovač	Spodní smyčkovač	

Navštivte nás na adrese [**http://support.brother.com**](http://support.brother.com), kde naleznete podporu pro váš výrobek a odpovědi na časté dotazy (FAQ).