

Manuel d'instructions

Machine à coudre

Product Code (Référence du produit) :
885-E42

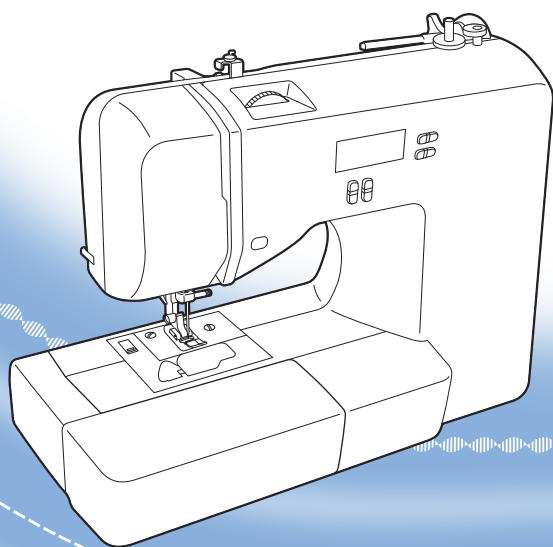

1 CONNAÎTRE VOTRE
MACHINE À COUDRE

2 BASES DE
COUTURE

3 POINTS
UTILITAIRES

4 ANNEXE

Veillez à lire ce document avant d'utiliser la machine.

Nous vous conseillons de conserver ce document à portée de main pour vous y référer ultérieurement.

INSTRUCTIONS DE SÉCURITÉ IMPORTANTES

Veillez lire ces instructions de sécurité avant d'utiliser la machine.

⚠ DANGER - Pour réduire le risque d'électrocution :

1 Débranchez toujours la machine de la prise de courant après utilisation ou lors du nettoyage, lorsque vous effectuez les réglages d'entretien mentionnés dans ce manuel ou si vous la laissez sans surveillance.

⚠ AVERTISSEMENT - Pour réduire le risque de brûlure, d'incendie, d'électrocution ou de blessure.

2 Débranchez toujours la machine de la prise de courant lorsque vous effectuez des réglages mentionnés dans le manuel d'instruction :

- Pour débrancher la machine, placez l'interrupteur de la machine sur le symbole « O » pour l'éteindre, puis prenez la fiche et sortez-la de la prise de courant. Ne tirez pas sur le cordon.
- Branchez la machine directement à la prise de courant. N'utilisez pas de rallonge.
- Débranchez toujours votre machine si l'électricité est coupée.

3 Risques électriques :

- Cet appareil doit être branché à une source d'alimentation CA dans la plage indiquée sur l'étiquette signalétique. Ne pas connecter à une source d'alimentation CC ou à un inverseur. Si vous n'êtes pas sûr du type de source d'alimentation que vous avez, contactez un électricien qualifié.
- Cette machine est approuvée pour une utilisation dans le pays d'achat uniquement.

4 N'utilisez jamais cette machine si une fiche ou un cordon est endommagé, si elle ne fonctionne pas correctement, si elle est tombée ou a été endommagée, ou si de l'eau a été renversée dessus. Renvoyez la machine au revendeur ou centre de service agréé le plus proche pour la faire examiner, réparer ou pour effectuer des réglages électriques ou mécaniques.

- Quand la machine est entreposée ou utilisée, si vous remarquez quelque chose d'inhabituel, comme une odeur, de la chaleur, une décoloration ou une déformation, arrêtez de l'utiliser et débranchez immédiatement le cordon d'alimentation.
- Lors du transport de la machine, assurez-vous de la porter par sa poignée. Si vous soulevez la machine par une autre partie, elle pourrait s'endommager ou tomber, ce qui pourrait provoquer des blessures.
- Quand vous soulevez la machine, faites attention de ne pas effectuer de mouvements brusques ou négligents, car vous pourriez vous blesser au dos ou aux genoux.

5 Conservez toujours votre plan de travail bien dégagé :

- N'utilisez jamais la machine avec des ouvertures d'aération bloquées. Ne laissez pas des peluches, de la poussière et du tissu s'accumuler dans les ouvertures de ventilation de la machine ou de la pédale.
- Ne posez jamais d'objets sur le pédalier.
- N'utilisez pas de rallonges. Branchez la machine directement à la prise de courant.
- N'insérez jamais et ne faites jamais tomber aucun objet dans aucune ouverture.
- Ne mettez pas en marche dans des endroits où des produits provenant d'aérosols (pulvérisateurs) sont utilisés ou lorsque de l'oxygène est administré.
- N'utilisez pas la machine près d'une source de chaleur, telle qu'un four ou un fer à repasser ; sinon, la machine, le cordon d'alimentation ou le tissu en train d'être cousu pourrait prendre feu et provoquer un incendie ou une électrocution.
- Ne placez pas cette machine sur une surface instable, comme sur une table déséquilibrée ou inclinée, sinon la machine pourrait tomber et vous pourriez vous blesser.

6 Une attention particulière est nécessaire lors de la couture :

- Faites toujours très attention à l'aiguille. N'utilisez pas d'aiguilles tordues ou endommagées.
- Éloignez vos mains de toutes pièces en mouvement. Faites particulièrement attention autour de l'aiguille de la machine.
- Mettez l'interrupteur de la machine sur le symbole « O » pour la mettre hors tension quand vous effectuez des réglages dans la zone de l'aiguille.
- N'utilisez pas une plaque d'aiguille endommagée ou inappropriée, car l'aiguille pourrait se casser.
- Ne poussez pas et ne tirez pas le tissu pendant la couture, et suivez avec soin les instructions lors de la couture en main libre afin de ne pas faire dévier l'aiguille et la casser.

7 Cette machine n'est pas un jouet :

- Vous devez être très attentif lorsque des enfants utilisent la machine ou se trouvent à proximité de celle-ci.
- Le sac en plastique dans lequel cette machine a été fournie doit être éloigné de la portée des enfants ou jeté. Ne laissez jamais les enfants jouer avec le sac en raison du risque de suffocation.
- Ne pas utiliser la machine à l'extérieur.

8 Pour une durée de vie plus longue :

- Ne rangez pas cette machine dans des endroits exposés directement à la lumière du soleil ou très humides. N'utilisez pas et ne rangez pas la machine près d'un chauffage, d'un fer à repasser, d'une lampe halogène, ou d'autres objets dégageant de la chaleur.
- Utilisez uniquement des savons ou des détergents neutres pour nettoyer le boîtier. Le benzène, les solvants et les poudres à récurer peuvent endommager le boîtier et la machine, et ne doivent donc jamais être utilisés.
- Pour garantir une installation correcte, consultez toujours le manuel d'instructions lors du remplacement ou de l'installation de tout assemblage, des pieds presseurs, de l'aiguille ou de toute autre pièce.

9 Pour la réparation ou le réglage :

- Si la lampe (diode électroluminescente) est endommagée, elle doit être remplacée par un revendeur agréé.
- Si un mauvais fonctionnement se produit ou si un réglage est nécessaire, suivez en premier le tableau de dépannage à la fin du manuel d'instructions pour inspecter et régler la machine par vous-même. Si le problème persiste, consultez votre revendeur Brother local agréé.

Utilisez cette machine uniquement pour son usage prévu comme décrit dans ce manuel.

Utilisez les accessoires recommandés par le fabricant, conformément au manuel.

Le contenu de ce manuel et les spécifications de ce produit sont modifiables sans préavis.

Pour plus d'informations sur le produit, visitez notre site web à l'adresse www.brother.com

CONSERVEZ CES INSTRUCTIONS

Cette machine est conçue pour une utilisation domestique.

POUR LES UTILISATEURS DES PAYS HORS EUROPE

Cet appareil n'est pas conçu pour une utilisation par des personnes (adultes ou enfants) souffrant d'incapacités physiques, sensorielles ou mentales, ou ne disposant pas de l'expérience ou des connaissances nécessaires, à moins qu'elles ne soient aidées par une personne veillant à leur sécurité. Il faut surveiller les enfants pour s'assurer qu'ils ne jouent pas avec cet appareil.

POUR LES UTILISATEURS AU ROYAUME-UNI, EN IRLANDE, À MALTE ET À CHYPRE UNIQUEMENT

IMPORTANT

- En cas de remplacement du fusible de la fiche, utilisez un fusible certifié ASTA à BS 1362, c'est-à-dire portant la marque  , d'une capacité correspondant à celle indiquée sur la fiche.
- Remettez toujours le couvercle du fusible. Ne branchez jamais la machine lorsque le couvercle du fusible est ouvert.
- Si la prise électrique disponible ne correspond pas à la fiche fournie avec cet équipement, vous devez contacter votre revendeur agréé pour obtenir le cordon adéquat.

TABLE DES MATIÈRES

INSTRUCTIONS DE SÉCURITÉ IMPORTANTES	1
1. CONNAÎTRE VOTRE MACHINE À COUDRE	6
ACCESSOIRES	6
Accessoires fournis	6
Accessoires en option	7
Compartiment d'accessoires	7
NOMS DES PIÈCES DE LA MACHINE ET LEURS FONCTIONS	8
Les pièces principales	8
Section de l'aiguille et du pied presseur	9
Touches de commande	9
Panneau de commande	10
Porte-bobine	10
Tableau de papier	12
UTILISATION DE VOTRE MACHINE À COUDRE	13
Précautions relatives à l'alimentation électrique	13
Alimentation électrique	14
Pédale	14
Régulateur de la vitesse de couture	15
Changement de la position d'arrêt de l'aiguille	15
Modification de la position initiale de l'aiguille	15
Annulation du bip de fonctionnement	16
ENFILAGE DE LA MACHINE	17
Bobinage de la canette	17
Enfilage inférieur	22
Enfilage supérieur	25
Faire sortir le fil inférieur	30
REPLACEMENT DE L'AIGUILLE	31
Précautions relatives à l'aiguille	31
Types d'aiguilles et leurs usages	31
Vérification de l'aiguille	32
Remplacement de l'aiguille	32
Coudre avec l'aiguille double	34
REPLACEMENT DU PIED PRESSEUR	36
Remplacement du pied presseur	36
Retrait du support du pied presseur	37
2. BASES DE COUTURE	38
COUTURE	38
Procédure de couture générale	38
Sélectionner un point	39
Ajustement de la longueur et de la largeur du point	40
Démarrage de la couture	41
Tension du fil	43
CONSEILS UTILES DE COUTURE	44
Test de couture	44
Modification du sens de couture	44
Couture des lignes courbes	44
Couture de tissus épais	44
Couture de fermeture velcro	45
Couture de tissus fins	46
Couture de tissus extensibles	46
Couture de pièces cylindriques	46
3. POINTS UTILITAIRES	47
POINTS DE SURFILAGE	47

Utilisation du pied zigzag	47
Utilisation du pied pour surjet	48
POINT DE BASE	49
Point de base	49
POINT D'OURLET INVISIBLE	50
COUTURE DE BOUTONNIÈRE	53
Couture de boutons	57
INSERTION D'UNE FERMETURE À GLISSIÈRE	59
COUTURE DE TISSUS EXTENSIBLES ET DE BANDES ÉLASTIQUES	61
Point extensible	61
Fixation d'un élastique	61
POINT D'APPLIQUÉ, DE COURTEPOINTE ET DE PATCHWORK	63
Appliqués	64
Point de patchwork (piqué fantaisie)	64
Assemblage	64
Courtepointe (quilting)	65
Courtepointe (quilting) en mouvement libre	66
POINT DE RENFORT	68
Point extensible triple	68
Point d'arrêt	68
POINT DÉCORATIF	70
Point fagot	71
Point feston	72
Point de smock	72
Point bordure repliée	73
Assemblage	73
Point à l'ancienne	74
POINT DE CARACTÈRES	75
Couture de jolis motifs	75
Sélection de caractères	76
Vérification des caractères	79
Suppression des caractères	79
Couture des points de caractère	79
RÉGLAGES DES POINTS	80
4. ANNEXE	82
RÉGLAGES DES POINTS	82
Points utilitaires	82
Points satin	89
Points de caractères	90
MAINTENANCE	91
Restrictions sur l'application de l'huile	91
Précautions relatives au rangement de la machine	91
Nettoyage de la surface de la machine	91
Nettoyage de la coursière	91
DÉPANNAGE	94
Rubriques de dépistage des pannes fréquentes	94
Fil supérieur trop tendu	94
Fil emmêlé sur l'envers du tissu	95
Tension du fil incorrecte	98
Le tissu est coincé dans la machine et il est impossible de le retirer	99
Le message d'erreur « E6 » apparaît sur l'écran ACL	103
Liste des symptômes	105
MESSAGES D'ERREUR	110
Bip de fonctionnement	110
INDEX	111

1 CONNAÎTRE VOTRE MACHINE À COUDRE

ACCESSOIRES

Accessoires fournis

Une fois la boîte ouverte, vérifiez que les accessoires suivants sont tous là. Si un élément est manquant ou endommagé, contactez votre revendeur.



Remarque

- Pédalier : modèle T
Ce pédalier peut être utilisé sur la machine dont le code de produit est 885-E42. Le code de produit est inscrit sur la plaque signalétique de la machine.
- La vis du support du pied presseur est disponible auprès de votre revendeur agréé. (Référence : 1 32730-122)

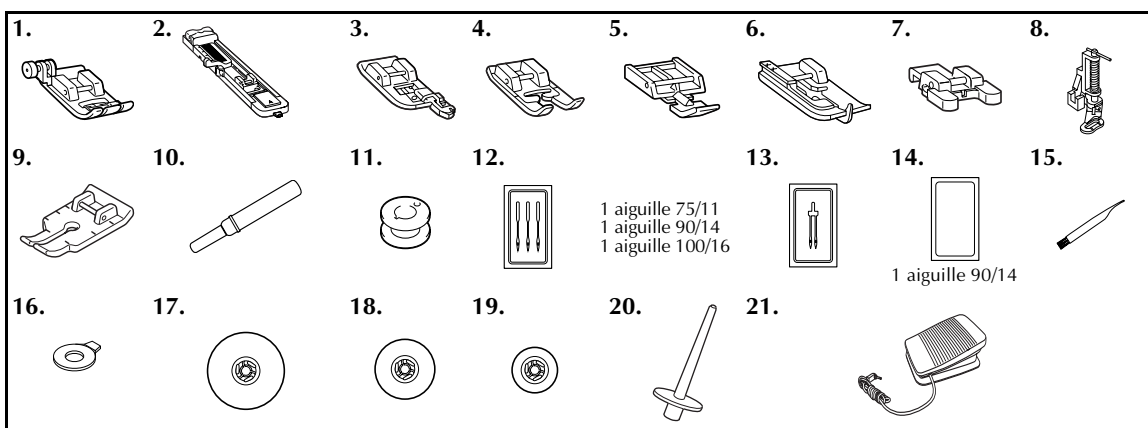

N°	Nom de la pièce	Référence
1	Pied zigzag « J » (sur la machine)	XZ5134-001
2	Pied pour boutonnière « A »	XC2691-033
3	Pied pour surjet « G »	XC3098-031
4	Pied pour monogramme « N »	XD0810-031
5	Pied pour fermeture à glissière « I »	X59370-021
6	Pied pour point invisible « R »	XE2650-001
7	Pied pour boutons « M »	XE2137-001
8	Pied pour courtepoin- te (quilting)	SA129
9	Pied pour courtepoin- te (quilting) 1/4 de pouce	SA125
10	Découd-vite	XZ5082-001
11	Bobine (4) (Une se trouve sur la machine.)	SA156

N°	Nom de la pièce	Référence
12	Jeu d'aiguilles	XC8834-021
13	Aiguille double	131096-121
14	Aiguille à pointe boule (couleur dorée)	XD0360-021
15	Brosse de nettoyage	X59476-021
16	Tournevis en forme de disque	XC1074-051
17	Capuchon de bobine (grand)	130012-024
18	Capuchon de bobine (moyen) (sur la machine)	XE1372-001
19	Capuchon de bobine (petit)	130013-124
20	Porte-bobine supplémentaire	XE2241-001
21	Pédalier	XC8816-071 (autres régions)



Mémo

- À propos du pied zigzag « J » ;
Quand des coutures épaisses, par exemple, sont difficiles à faire passer, appuyez sur le bouton noir situé à gauche du pied avant de commencer à coudre des tissus épais. (page 45)

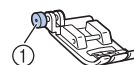

① Bouton noir

Accessoires en option

Les accessoires suivants sont disponibles en option.

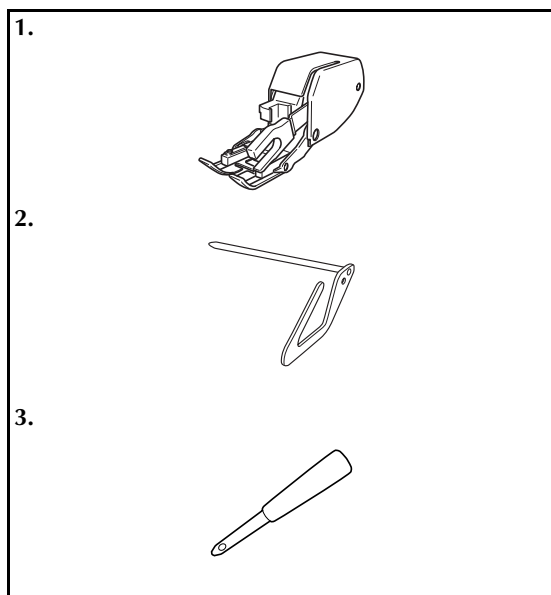

N°	Nom de la pièce	Référence
1	Pied à double entraînement	SA140
2	Guide de courtepoinTE (quilting)	SA132
3	Poinçon à œillet	XZ5051-001

Compartiment d'accessoires

Les accessoires sont rangés dans un compartiment à l'intérieur de l'attache de la plate-forme.

Ouvrez le compartiment comme illustré sur le schéma ci-dessous.

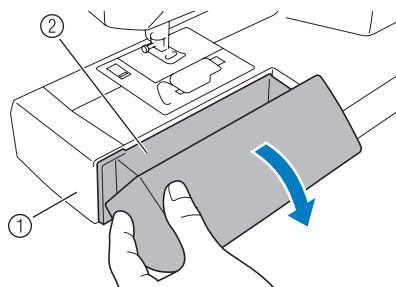

- ① Plate-forme amovible
- ② Compartiment de rangement



Remarque

- Rangez les accessoires dans le compartiment lorsqu'ils ne sont pas utilisés.

NOMS DES PIÈCES DE LA MACHINE ET LEURS FONCTIONS

Les pièces principales

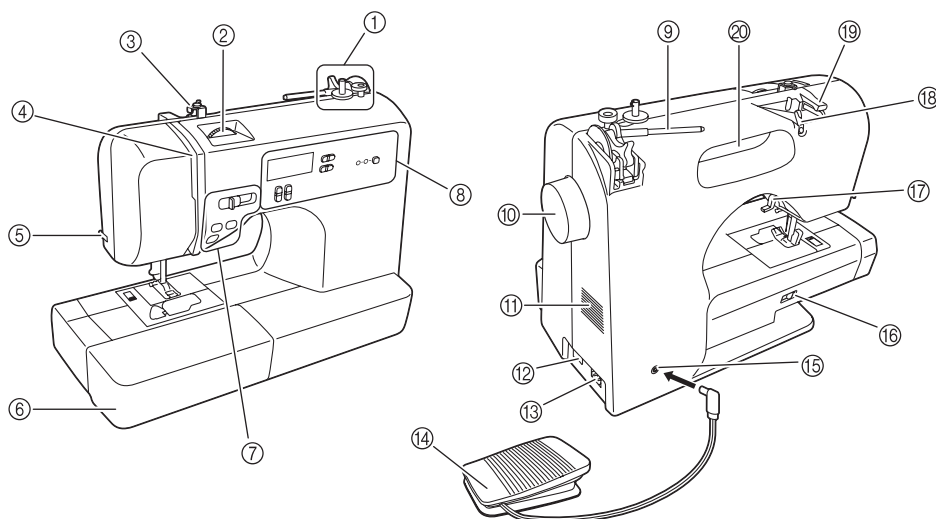

① **Dévidoir (page 17)**

Cette pièce sert à enrouler le fil sur la canette pour l'utiliser comme fil inférieur.

② **Sélecteur de régulateur de tension supérieure (page 43)**

Cette pièce régule la tension du fil supérieur.

③ **Guide-fil du bobinoir et disque de prétension (page 19)**

Faites passer le fil sous ce guide-fil et autour du disque de prétension lors de l'enroulement du fil de la canette.

④ **Levier du releveur de fil (page 27)**

⑤ **Coupe-fil (page 42)**

Faites passer les fils par le coupe-fil pour les couper.

⑥ **Plate-forme amovible avec compartiment d'accessoires (page 7 et 46)**

⑦ **Touches de commande (page 9)**

⑧ **Panneau de commande (page 10)**

Il sert à sélectionner le point et à préciser les différents réglages.

⑨ **Porte-bobine (page 10, 17 et 25)**

Cette pièce permet de maintenir la bobine de fil.

⑩ **Molette**

Cette pièce permet de soulever et d'abaisser l'aiguille manuellement.

⑪ **Buse d'aération**

Cette buse d'aération permet à l'air qui se trouve autour du moteur de circuler. Ne recouvrez pas la buse d'aération lorsque vous utilisez la machine à coudre.

⑫ **Interrupteur de l'alimentation principale et de la lampe de couture (page 14)**

Vous pouvez mettre l'interrupteur de l'alimentation principale et de la lampe de couture en position marche et arrêt.

⑬ **Prise d'alimentation électrique (page 14)**

Insérez la fiche du cordon d'alimentation électrique dans la prise d'alimentation électrique.

⑭ **Pédale (page 14)**

Vous pouvez l'utiliser pour contrôler la vitesse de couture, et pour démarrer et arrêter la couture.

⑮ **Prise de la pédale (page 14)**

Branchez la prise de la pédale.

⑯ **Levier de position des griffes d'entraînement (page 57 et 67)**

Utilisez le levier de position des griffes d'entraînement pour les abaisser.

⑰ **Levier du pied presseur (page 25)**

Cette pièce permet de soulever et d'abaisser le pied presseur.

⑱ **Guide-fil (page 18 et 27)**

Il est utilisé lors de l'enroulement du fil sur la canette, puis pour enfiler l'aiguille de la machine.

⑲ **Couvercle du guide-fil (page 18 et 27)**

Faites passer le fil sous ce guide-fil lors du bobinage de la canette et de l'enfilage de la machine.

⑳ **Poignée**

Prenez la machine à coudre par sa poignée pour la transporter.

Section de l'aiguille et du pied presseur

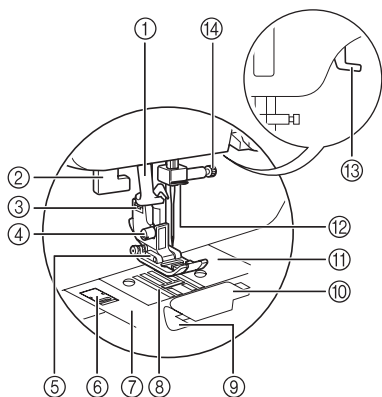





- ① **Enfile-aiguille (page 28)**
- ② **Levier de boutonnière**
Abaissez le levier de boutonnière pour coudre des boutonnières et des points d'arrêt.
- ③ **Support du pied presseur**
Le pied presseur est installé sur le support du pied presseur.
- ④ **Vis de support du pied presseur**
Utilisez la vis de support du pied presseur pour maintenir le support du pied presseur en place.

- ⑤ **Pied presseur**
Le pied presseur applique une pression constante sur le tissu pendant la couture. Fixez le pied presseur approprié au point sélectionné.
- ⑥ **Système d'ouverture du couvercle de la plaque à aiguille**
Utilisez-le pour retirer le couvercle de la plaque à aiguille.
- ⑦ **Couvercle de la plaque à aiguille**
Retirez le couvercle de la plaque à aiguille pour nettoyer la coursière.
- ⑧ **Griffes d'entraînement**
Les griffes d'entraînement font avancer le tissu dans le sens de la couture.
- ⑨ **Canette à réglage rapide**
Vous pouvez commencer à coudre sans sortir le fil de la canette.
- ⑩ **Couvercle de la canette**
Ouvrez le couvercle de la canette pour placer la canette.
- ⑪ **Plaque à aiguille**
Des guides pour les coutures droites sont marqués sur la plaque à aiguille.
- ⑫ **Guide-fil de la barre à aiguille**
Faites passer le fil supérieur par le guide-fil de la barre à aiguille.
- ⑬ **Levier du pied presseur**
Levez et abaissez le levier du pied presseur pour actionner le pied presseur.
- ⑭ **Vis du support d'aiguille**
Utilisez la vis du support d'aiguille pour maintenir l'aiguille en place.

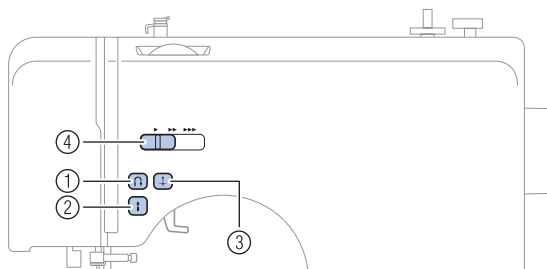
Touches de commande

Les touches de commande vous permettent d'effectuer facilement différentes opérations de base avec la machine.



- ① **Touche du point inverse/renfort** 
Appuyez sur la touche du point inverse/renfort pour coudre des points inverses. Les points inverses sont réalisés en maintenant la touche enfoncée pour coudre dans le sens opposé. Pour plus de détails, reportez-vous à la section « Couture de points de renfort » (page 42).
- ② **Touche marche/arrêt** 
Appuyez sur la touche marche/arrêt pour démarrer ou arrêter la couture. La machine coud à vitesse réduite au début de la couture lorsque la touche est enfoncée. Lorsque vous cessez de coudre, l'aiguille est abaissée dans le tissu. Pour plus de détails, reportez-vous à la section « Démarrage de la couture » (page 41).
- ③ **Touche de position de l'aiguille** 
Appuyez sur la touche de position de l'aiguille pour relever ou abaisser l'aiguille. Assurez-vous de relever l'aiguille avant d'enfiler l'aiguille. Utilisez cette touche pour changer le sens de la couture ou pour faire des coutures détaillées sur de petites surfaces. Appuyez deux fois sur la touche pour coudre un point.
- ④ **Régulateur de la vitesse de couture**
Faites glisser le régulateur de vitesse pour ajuster la vitesse de couture.

Panneau de commande

Le panneau de commande, situé à l'avant de la machine à coudre, vous permet de sélectionner un point et de préciser comment le point doit être cousu.

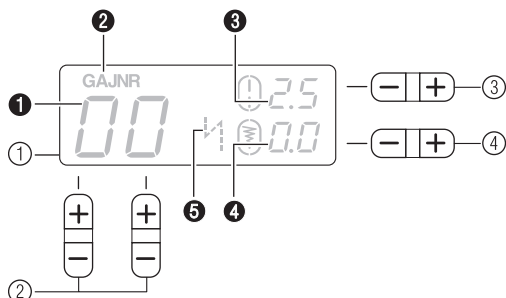

① **Écran ACL (écran à cristaux liquides)**
Le numéro du point sélectionné (①), le type de pied presseur à utiliser (②), la longueur du point (mm) (③), la largeur du point (mm) (④) et les points inverse/renfort (⑤) s'affichent ici.

② **Touches de sélection de point**
Appuyez sur les touches de sélection de point, puis sélectionnez le numéro du point que vous souhaitez utiliser. Pour plus de détails, reportez-vous à la section « Sélectionner un point » (page 39).

③ **Touche de réglage de la longueur du point**
Appuyez sur cette touche pour ajuster la longueur du point. (Appuyez sur le côté « - » pour réduire la longueur du point ; appuyez sur le côté « + » pour accroître la longueur du point).

④ **Touche de réglage de la largeur du point**
Appuyez sur cette touche pour ajuster la largeur du point. (Appuyez sur le côté « - » pour réduire la largeur du point ; appuyez sur le côté « + » pour accroître la largeur du point).

■ Touches et indicateurs offerts sur certains modèles

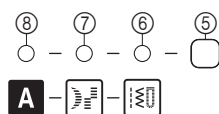

⑤ **Touche de sélection de la catégorie de point**
Appuyez sur cette touche pour sélectionner la catégorie du point souhaité. Pour plus de détails, reportez-vous à la section « Sélectionner un point » (page 39).

⑥ **Indicateur du point utilitaire**
Ce voyant s'allume lorsque le point utilitaire est sélectionné avec la touche de sélection de la catégorie de point.

⑦ **Indicateur du point de satin**
Ce voyant s'allume lorsque le point de satin est sélectionné avec la touche de sélection de la catégorie de point.

⑧ **Indicateur du point de caractère**
Ce voyant s'allume lorsque le point de caractère est sélectionné avec la touche de sélection de la catégorie de point.

Porte-bobine

Comme illustré, appuyez sur le levier du porte-bobine avec le doigt pour soulever le porte-bobine.

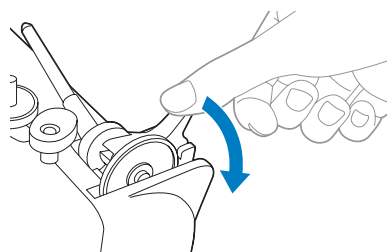

! ATTENTION

● **Ne relevez pas le porte-bobine en saisissant la barre, vous pourriez tordre ou casser le porte-bobine.**

■ Rangement du capuchon de bobine

Vous pouvez ranger le capuchon de bobine fourni (grand, moyen, petit) en le fixant au porte-bobine comme indiqué sur l'illustration. Pour fixer le capuchon de la bobine, placez-le en orientant le côté arrondi vers le porte-bobine.

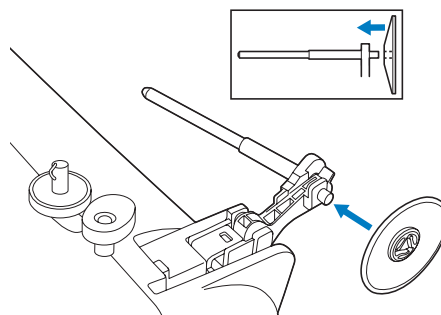

■ Rangement du porte-bobine

Quand vous placez le couvercle sur la machine à coudre avant de la ranger ou si vous n'utilisez pas le porte-bobine, remettez le porte-bobine dans sa position de rangement. Retirez la bobine du porte-bobine, puis rabattez le porte-bobine, comme indiqué sur l'illustration, jusqu'à ce qu'il s'enclenche en position.

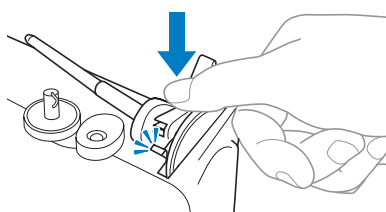
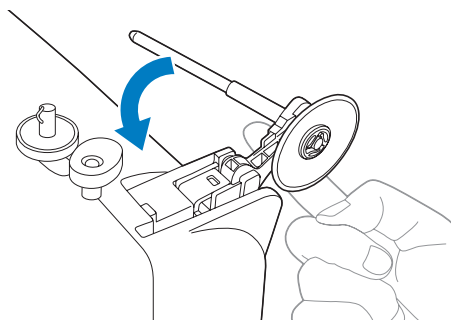

■ Installation du porte-bobine

- 1** Si le porte-bobine a été retiré de la machine, insérez l'ergot du porte-bobine dans le trou situé à l'arrière de la machine, comme illustré.

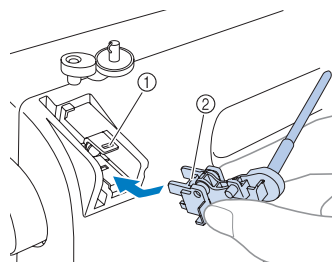

- ① Trou
- ② Ergot

- 2** Enfoncez le porte-bobine jusqu'à ce qu'il s'enclenche.



Tableau de papier

Vous pouvez vérifier les numéros de modèle des points à l'aide du tableau de papier sur la machine.

Maintenez l'encoche avec votre doigt pour retourner le tableau.

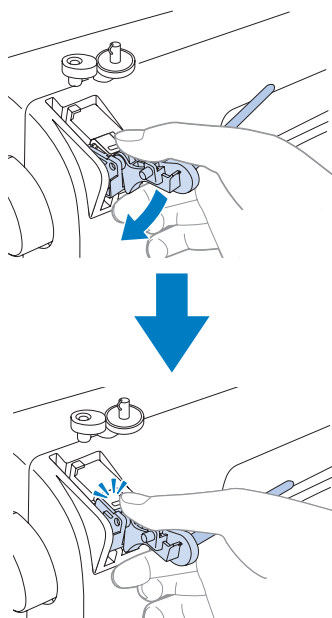
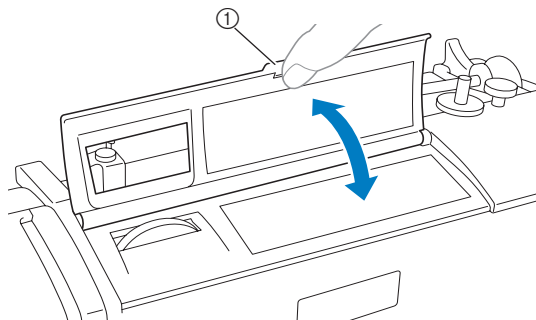

① Encoche

UTILISATION DE VOTRE MACHINE À COUDRE

Précautions relatives à l'alimentation électrique

Veillez à respecter les précautions suivantes relatives à l'alimentation électrique.

AVERTISSEMENT

- Utilisez uniquement l'alimentation domestique normale comme source d'alimentation. L'utilisation d'autres sources d'alimentation pourrait causer des incendies, des électrocutions, ou endommager la machine.
- Veillez à ce que les fiches du cordon d'alimentation sont correctement insérées dans la prise électrique et la prise d'alimentation électrique de la machine. Dans le cas contraire, un incendie ou une électrocution pourrait en résulter.
- N'insérez pas la fiche du cordon d'alimentation dans une prise électrique en mauvais état.
- Coupez l'alimentation principale et débranchez la prise dans les cas suivants :
 - Lorsque vous n'êtes pas à proximité de la machine
 - Après l'utilisation de la machine
 - En cas de panne de courant lors de l'utilisation
 - Lorsque la machine ne fonctionne pas correctement à cause d'une mauvaise connexion ou d'un débranchement
 - Pendant les orages

ATTENTION

- Utilisez uniquement le cordon d'alimentation fourni avec cette machine.
- N'utilisez pas de rallonges ni de prises multiples avec d'autres appareils branchés dessus. Vous risqueriez de vous électrocuter ou de provoquer un incendie.
- Ne touchez pas la prise avec les mains mouillées. Vous risqueriez de vous électrocuter.
- Lorsque vous débranchez la machine, veillez à la mettre d'abord hors tension. Saisissez toujours la fiche pour la retirer de la prise murale. Si vous tirez sur le cordon, cela pourrait l'endommager, ou vous risqueriez de vous électrocuter ou de provoquer un incendie.
- Veillez à ne pas couper, endommager, modifier, plier avec force, tirer, tordre ou mettre en paquet le cordon d'alimentation. Ne jamais placer d'objets lourds sur le cordon. Ne jamais placer le cordon près d'une source de chaleur. Ces actions pourraient endommager le cordon et provoquer un incendie ou une électrocution. Si le cordon ou la fiche est endommagé, apportez la machine à votre revendeur agréé pour la faire réparer avant de continuer à l'utiliser.
- Débranchez le cordon d'alimentation si la machine n'est pas utilisée pendant une période prolongée. Sinon un incendie risque de se produire.

Alimentation électrique

- 1** Insérez la prise dans une prise murale.

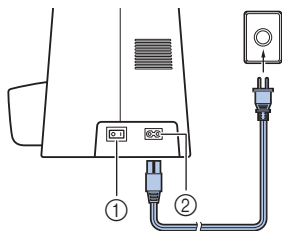

- ① Interrupteur d'alimentation principale
② Prise d'alimentation électrique

- 2** Mettez l'interrupteur d'alimentation principale sur « I ».

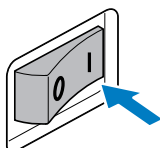

- La lampe de couture s'allume lorsque la machine est mise sous tension.



Mémo

- Lorsque la machine est sous tension, l'aiguille et les griffes d'entraînement font du bruit quand elles se déplacent ; ceci n'est pas un dysfonctionnement.

- 3** Pour mettre la machine hors tension, placez l'interrupteur d'alimentation principale sur « O ».

- La lampe de couture s'éteint lorsque la machine est mise hors tension.



Remarque

- Si une panne de courant se produit en cours d'utilisation de la machine à coudre, mettez la machine à coudre hors tension et débranchez le cordon d'alimentation. Pour une utilisation correcte, respectez la procédure nécessaire lorsque vous redémarrez la machine à coudre.
- Cet appareil possède une prise polarisée (une lame plus large que l'autre). Pour réduire le risque d'électrocution, cette prise est conçue pour s'insérer dans une prise murale polarisée d'une seule façon. Si la fiche n'entre pas complètement dans la prise, inversez la fiche. Si elle ne rentre toujours pas, contactez un électricien qualifié pour installer la prise adéquate. Ne modifiez en aucune façon la fiche.

Pédale

Insérez la fiche de la pédale dans sa prise située sur le côté arrière de la machine à coudre.

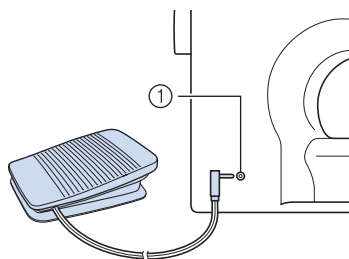

- ① Prise de la pédale

! ATTENTION

- Lorsque vous connectez la pédale, veillez à mettre la machine à coudre hors tension pour éviter qu'elle ne démarre accidentellement.

Lorsque vous appuyez légèrement sur la pédale, la machine fonctionne à faible vitesse. Lorsque vous appuyez plus fort, la vitesse de la machine augmente. Lorsque vous retirez votre pied de la pédale, la machine s'arrête.

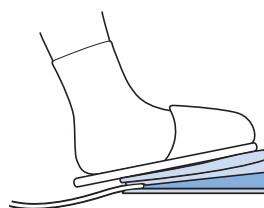

Vous devez vous assurer que rien n'est placé sur la pédale lorsque la machine n'est pas utilisée.

! ATTENTION

- Ne laissez pas des morceaux de tissu et de la poussière s'accumuler sur la pédale. Cela pourrait causer un incendie ou une électrocution.



Remarque

- Lorsque la pédale est branchée, vous ne pouvez pas utiliser la touche marche/arrêt pour démarrer le travail de couture.

Régulateur de la vitesse de couture

- 1 **Faites glisser le régulateur de la vitesse de couture vers la gauche ou vers la droite pour sélectionner la vitesse de couture souhaitée.** Faites glisser le régulateur de la vitesse de couture vers la gauche pour coudre à une vitesse plus réduite, ou faites glisser le régulateur de la vitesse vers la droite pour coudre à une vitesse plus élevée.

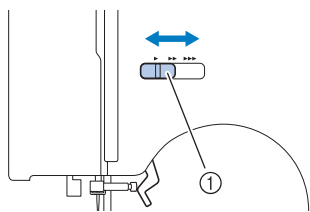



- ① Régulateur de la vitesse de couture
- La vitesse réglée à l'aide du régulateur de la vitesse de couture correspond à la vitesse maximale du pédalier.

Changement de la position d'arrêt de l'aiguille

Normalement, la machine à coudre est réglée pour laisser l'aiguille dans le tissu à l'arrêt de l'opération de couture. Au lieu de cela, vous pouvez choisir de régler la machine pour que l'aiguille soit en position levée à l'arrêt de l'opération de couture.

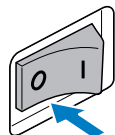
- 1 **Mettez la machine à coudre hors tension.**



- 2 **Maintenez enfoncé le côté « - » de  (touche de sélection du point) à gauche et mettez la machine à coudre sous tension.**

Après avoir mis la machine à coudre sous tension, relâchez

le côté « - » de  (touche de sélection du point).

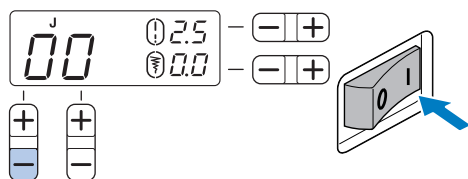

- La position d'arrêt de l'aiguille passe en position relevée.

Mémo

- Effectuez la même opération pour changer la position d'arrêt de l'aiguille vers la position abaissée.

Modification de la position initiale de l'aiguille

Normalement, le point droit (position de l'aiguille à gauche) est automatiquement sélectionné lors de la mise sous tension de la machine à coudre. La machine peut être réglée de sorte que le point droit (position de l'aiguille au centre) soit automatiquement sélectionné lors de sa mise sous tension.

- 1 **Mettez la machine à coudre hors tension.**

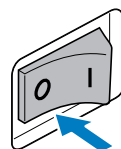

- 2 **Maintenez enfoncé le côté « + » de  (touche de sélection du point) à gauche et mettez la machine à coudre sous tension.**

Après avoir mis la machine à coudre sous tension, relâchez le côté « + » de  (touche de sélection du point).

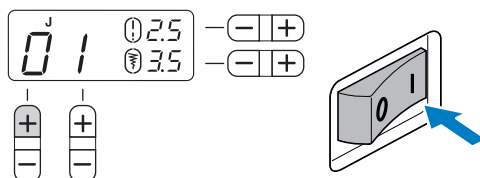

- La position initiale de l'aiguille passe en position centrale.

Mémo



- La position initiale de l'aiguille spécifiée est conservée même après la mise hors tension de la machine.
- Pour changer la position initiale de l'aiguille en position gauche, procédez de la même manière.

Annulation du bip de fonctionnement

Lors de l'achat, la machine est réglée de façon à émettre un bip à chaque fois que vous appuyez sur une touche. Vous pouvez modifier ce réglage pour que la machine n'émette pas de son.

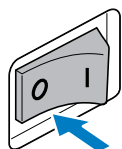
- 1 Mettez la machine à coudre hors tension.



- 2 Maintenez enfoncé le côté « - » de  et mettez la machine à coudre sous tension. Après avoir mis la machine à coudre sous tension, relâchez le côté « - » de  (touche de réglage de la largeur du point).

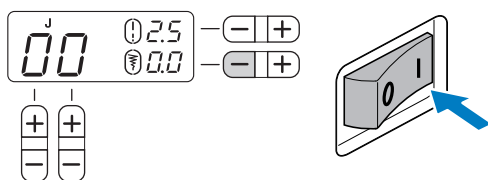

- La machine est désormais réglée de façon à ce qu'elle n'émette pas de son.

Mémo

- Exécutez la même opération pour changer le réglage de sorte que la machine émette un son.

ENFILAGE DE LA MACHINE

Bobinage de la canette

Cette section décrit comment enrouler le fil sur la canette.

- Pour avoir des détails sur le bobinage rapide de la canette, voir page 20.

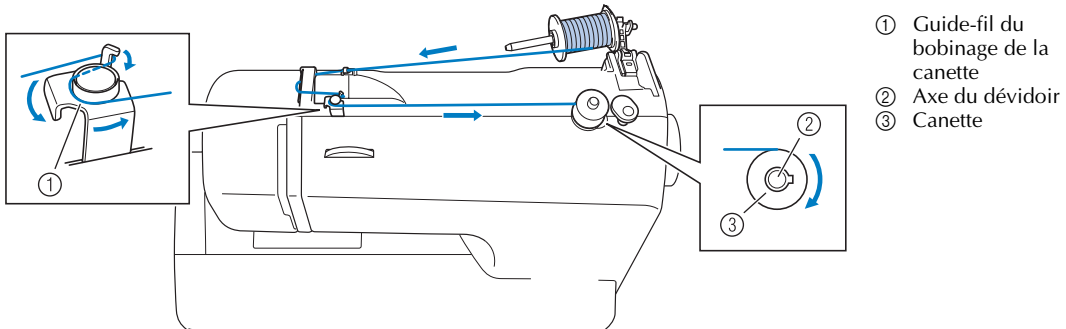

- ① Guide-fil du bobinage de la canette
- ② Axe du dévidoir
- ③ Canette

⚠ ATTENTION

- N'utilisez que des canettes (référence : SA156, SFB : XA5539-151) qui ont été conçues pour cette machine à coudre. L'utilisation d'autres canettes pourrait endommager la machine.
- Nous avons conçu la canette fournie avec cette machine. Si vous utilisez des canettes provenant d'autres modèles, il est possible que la machine ne fonctionne pas correctement. N'utilisez que la canette qui est fournie avec cette machine ou des canettes du même type (référence : SA156, SFB : XA5539-151).

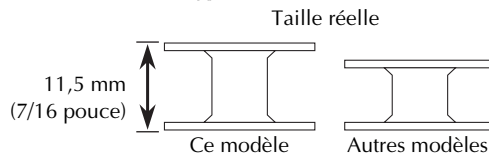

- 1 Comme sur l'illustration, appuyez sur le levier du porte-bobine avec le doigt.

► Le porte-bobine se redresse.

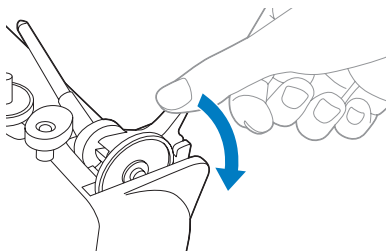

- 2 Enlevez le capuchon de la bobine.

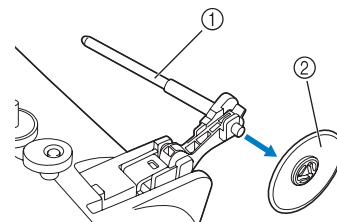

- ① Porte-bobine
- ② Capuchon de bobine

⚠ ATTENTION

- Ne relevez pas le porte-bobine en saisissant la barre, vous pourriez tordre ou casser le porte-bobine.

⚠ ATTENTION

- Veillez à bien relever le porte-bobine quand vous bobinez la canette. Le fil pourrait s'emmêler si vous utilisez le bobineur sans relever le porte-bobine.

- 3 Insérez complètement la bobine de fil destinée à la canette sur le porte-bobine.**
Faites glisser la bobine sur la broche de telle sorte que la bobine soit à l'horizontale et que le fil se déroule vers l'avant, en bas.

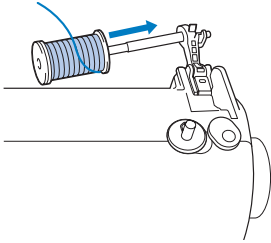

- 4 Faites glisser le capuchon de bobine sur le porte-bobine.**
Positionnez le côté légèrement arrondi du capuchon de bobine vers la gauche, faites glisser le capuchon de bobine sur le porte-bobine le plus loin possible vers la droite de manière à déplacer la bobine jusqu'à l'extrémité droite du porte-bobine.

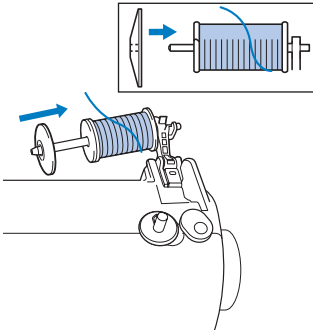

! ATTENTION

- Si la bobine ou le capuchon de bobine n'est pas positionné correctement, le fil peut s'emmêler autour du porte-bobine ou la machine pourrait s'endommager.
- Trois tailles de capuchon de bobine sont disponibles, ce qui vous permet de choisir le capuchon de bobine qui s'adapte le mieux à la taille de la bobine utilisée. Si le capuchon de bobine est trop petit pour la bobine utilisée, le fil pourrait venir s'accrocher dans la fente de la bobine ou la machine pourrait s'endommager.

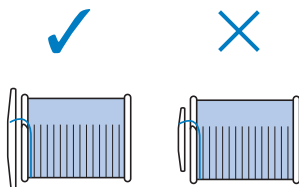

🔔 Mémo

- Quand vous cousez avec du fil fin croisé, utilisez le petit capuchon de bobine et laissez un petit espace entre le capuchon et la bobine.

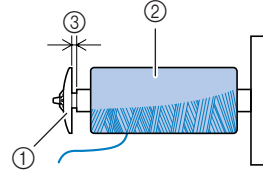

- ① Capuchon de bobine (petit)
- ② Bobine (bobine de fil croisé)
- ③ Espace

- 5 Tout en maintenant la bobine de la main droite, passez le fil sous le guide-fil.**

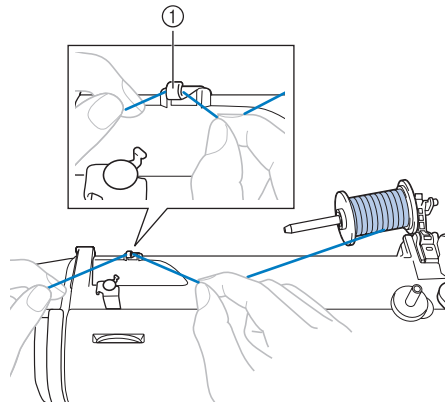

- ① Guide-fil

- 6 Passez le fil sous le couvercle du guide-fil de l'arrière vers l'avant.**

Tenez le fil de la main droite pour que le fil extrait soit bien tendu, puis passez le fil sous le couvercle du guide-fil avec la main gauche.

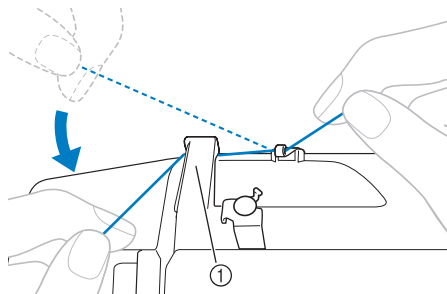

- ① Couvercle du guide-fil

- 7** Tirez le fil vers la droite, faites-le passer sous le crochet du guide-fil de bobinage de la canette, puis enroulez le fil dans le sens inverse des aiguilles d'une montre entre les disques, en le tirant le plus possible.

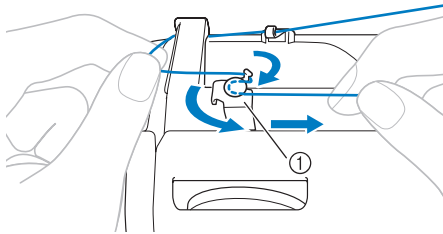

① Guide-fil du bobinage de la canette

Veillez à ce que le fil passe sous le disque de pré-tension.

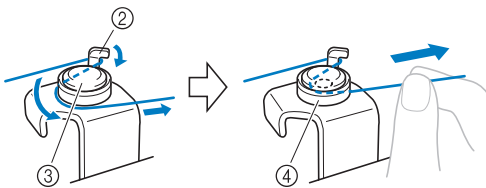

- ② Crochet
③ Disque de pré-tension
④ Tirez-le le plus possible.



Remarque

- Veillez à ce que le fil soit tiré aussi loin que possible dans le disque de pré-tension, sinon la canette pourrait ne pas s'enrouler correctement.

- 8** Placez la canette sur l'axe du bobineur et faites glisser l'axe du bobineur vers la droite. Tournez la canette manuellement dans le sens des aiguilles d'une montre, jusqu'à ce que le ressort sur l'axe glisse dans l'encoche de la canette.

- Assurez-vous de tirer 7 à 10 cm (2-3/4 à 3-15/16 pouces) de fil par le trou de la canette.

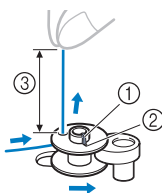

- ① Ressort sur l'axe
② Encoche
③ 7 - 10 cm (2-3/4 à 3-15/16 pouces)



ATTENTION

- Tendez bien le fil et tenez l'extrémité du fil bien droite. Si le fil est trop court, s'il n'est pas bien tendu ou tenu de travers, vous pourriez vous blesser au moment d'enrouler le fil autour de la canette.

9

Mettez la machine à coudre sous tension.

10

Tout en tenant l'extrémité du fil, appuyez légèrement sur la pédale ou appuyez sur  (touche marche/arrêt) pour enrouler le fil à plusieurs reprises autour de la canette. Puis, arrêtez la machine.



Remarque

- Si vous souhaitez utiliser la machine à coudre avec la pédale, branchez la pédale avant de mettre la machine sous tension.
- Lorsque la pédale est branchée, vous ne pouvez pas utiliser la touche marche/arrêt pour démarrer le travail de couture.

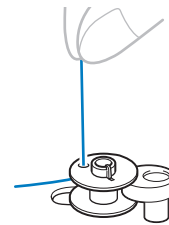

11

Coupez le surplus de fil au-dessus de la canette.

- Tirez 1 cm (3/8 pouce) de fil à partir du trou de la canette.

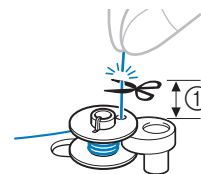

- ① 1 cm (3/8 pouce)



ATTENTION

- Veillez à suivre soigneusement ces instructions. Si vous ne coupez pas le fil complètement et que la canette est enroulée, lorsqu'il reste peu de fil, celui-ci pourrait s'emmêler autour de la canette et casser l'aiguille.

- 12** Déplacez le régulateur de vitesse de couture vers la droite (pour une vitesse plus rapide).

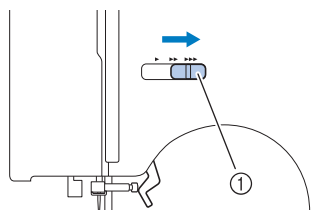

① Régulateur de la vitesse de couture

- 13** Appuyez sur la pédale ou appuyez sur (touche marche/arrêt) pour démarrer.

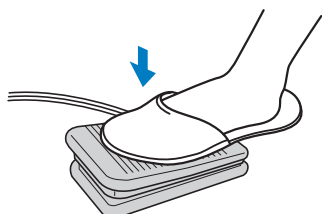

- 14** Lorsque la canette semble pleine et commence à tourner lentement, retirez votre pied de la pédale ou appuyez sur (touche marche/arrêt).

- 15** Coupez le fil, faites glisser l'axe du bobineur vers la gauche et enlevez la canette.

- 16** Faites glisser le régulateur de la vitesse de couture dans sa position initiale.



Mémo

- Lorsque vous mettez en marche la machine à coudre ou lorsque vous tournez la molette après avoir bobiné le fil autour de la canette, la machine émet un cliquetis ; il ne s'agit pas d'un dysfonctionnement.
- La barre à aiguille ne se déplace pas lorsque vous faites glisser l'axe de bobinage de la canette vers la droite.

ATTENTION

- Si vous ne rembobinez pas la canette correctement, la tension du fil risque de se relâcher et l'aiguille de casser.

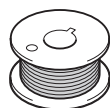

①

① Bobinage régulier

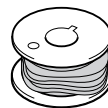

②

② Mauvais bobinage

■ Bobinage de la canette avec le système de bobinage rapide de la canette

- 1** Placez la canette sur l'axe du bobineur de canette de sorte que le ressort de l'axe vienne s'insérer dans l'encoche de la canette.

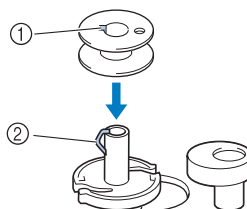

① Encoche

② Ressort de l'axe du bobineur de canette

- 2** Faites glisser l'axe du bobineur de canette vers la droite.

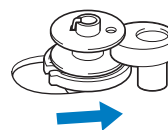

- 3** Suivez les étapes ① à ⑦ de la procédure décrite dans « Bobinage de la canette » pour passer le fil autour du disque de pré-tension (page 17).

- 4** Tout en maintenant de la main gauche le fil qui s'enroule autour du disque de pré-tension, à l'aide de votre main droite, enroulez cinq ou six fois l'extrémité libre du fil autour de la canette dans le sens des aiguilles d'une montre.

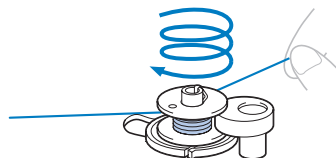

- 5** Tirez le fil vers la droite et passez-le dans la fente de la base du bobineur.

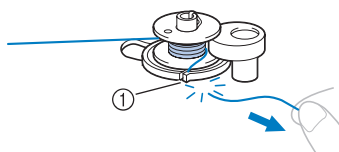

- ① Fente dans la base du bobineur (avec coupe-fil intégré)
► Le fil est coupé à une longueur adéquate.

! ATTENTION

- Veillez à couper le fil comme indiqué. Si la canette est bobinée sans couper le fil à l'aide du coupe-fil intégré dans la fente de la base du bobineur, le fil risque de s'emmêler dans la canette, ou l'aiguille risque de se tordre ou de casser lorsque la canette sera à court de fil.

- 6** Faites glisser le régulateur de la vitesse de couture vers la droite (pour augmenter la vitesse).

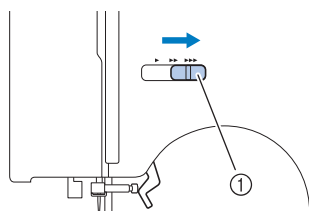

- ① Régulateur de la vitesse de couture

- 7** Mettez la machine à coudre sous tension.

- 8** Appuyez sur la pédale ou appuyez sur  (touche marche/arrêt) pour démarrer.



Remarque

- Si vous souhaitez utiliser la machine à coudre avec la pédale, branchez la pédale avant de mettre la machine sous tension.
- Lorsque la pédale est branchée, vous ne pouvez pas utiliser la touche marche/arrêt pour démarrer le travail de couture.

- 9** Lorsque la canette commence à tourner lentement, retirez votre pied de la pédale ou appuyez sur  (touche marche/arrêt).

- 10** Coupez le fil, faites glisser l'axe du bobineur de canette vers la gauche, puis retirez la canette de l'axe.

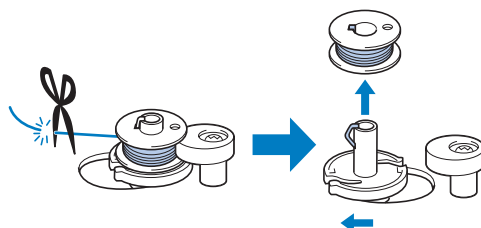

- 11** Faites glisser le régulateur de la vitesse de couture dans sa position initiale.

! ATTENTION

- Si vous ne rembobinez pas la canette correctement, la tension du fil risque de se relâcher et l'aiguille de casser.

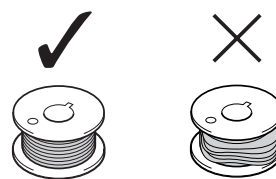

- ① Bobinage régulier
② Mauvais bobinage



Mémo

- Lorsque vous mettez en marche la machine à coudre ou lorsque vous tournez la molette après avoir bobiné le fil autour de la canette, la machine émet un cliquetis ; il ne s'agit pas d'un dysfonctionnement.
- La barre à aiguille ne se déplace pas lorsque vous faites glisser l'axe de bobinage de la canette vers la droite.

Enfilage inférieur

Installez une canette pleine.

- Pour plus de détails sur la canette à réglage rapide, voir page 23.

! ATTENTION

- Rembobiner la canette de manière incorrecte peut entraîner le relâchement de la tension du fil, ce qui pourrait casser l'aiguille et vous blesser.



①

① Bobinage régulier



②

② Mauvais bobinage

- La canette a été spécialement conçue pour cette machine à coudre. Si vous utilisez d'autres modèles de canettes, la machine ne fonctionnera pas correctement. N'utilisez que la canette fournie ou des canettes du même type (référence : SA156, SFB : XA5539-151).

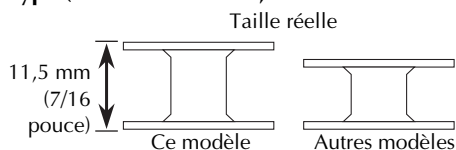

! ATTENTION

- Veillez à mettre la machine hors tension avant d'enfiler la machine. Si vous appuyez accidentellement sur la pédale et si la machine commence à coudre, vous pourriez vous blesser.



Mémo

- Le sens d'alimentation du fil de la canette est indiqué par les repères situés sur le couvercle de la plaque à aiguille. Veillez à enfiler la machine comme indiqué.

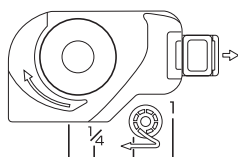

- 1 Mettez l'aiguille dans sa position la plus haute en tournant la molette vers vous (dans le sens inverse des aiguilles d'une montre) ou appuyez sur \oplus (touche de position de l'aiguille), et soulevez le levier du pied presseur.

- 2 Mettez la machine à coudre hors tension.

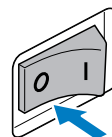

- 3 Faites glisser le bouton et ouvrez le couvercle.

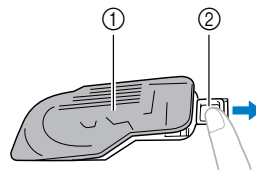

- ① Couvercle
② Bouton coulissant

- 4 Insérez la canette de façon à ce que le fil sorte dans la direction indiquée par la flèche.

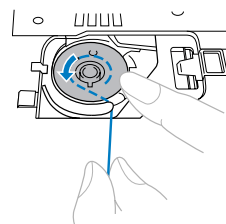
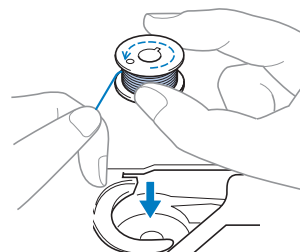

! ATTENTION

- Veillez à placer la canette de façon à ce que le fil se déroule dans le bon sens. Si le fil se déroule dans le mauvais sens, il pourrait en résulter une tension incorrecte du fil ou la cassure de l'aiguille.

5 Tenez l'extrémité du fil, poussez avec le doigt la canette vers le bas, puis faites passer le fil à travers la fente, comme indiqué.

- Si le fil n'est pas inséré correctement dans le ressort de réglage de la tension du boîtier de la canette, la tension du fil pourrait être incorrecte (page 43).

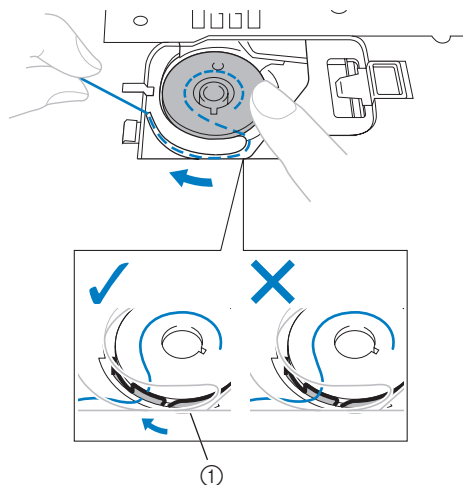

① Ressort de réglage de la tension

6 Remplacez le couvercle de la canette. Insérez l'ergot gauche en position (comme indiqué par la flèche ①), puis appuyez légèrement sur le côté droit (comme indiqué par la flèche ②) jusqu'à ce que le couvercle s'enclenche.

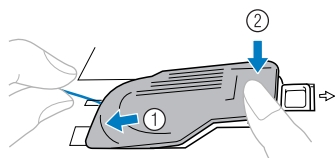

- Remettez le couvercle de façon à ce que l'extrémité du fil sorte par le côté gauche du couvercle (comme indiqué par la ligne sur le schéma).

■ Enfilage du fil de dessous avec le système de bobinage rapide de la canette

Mémo

- Le sens d'alimentation du fil de la canette est indiqué par les repères situés sur le couvercle de la plaque à aiguille. Veillez à enfiler la machine comme indiqué.

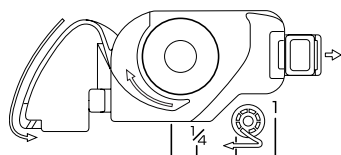

1 Relevez l'aiguille dans sa position la plus haute en tournant la molette vers vous (dans le sens inverse des aiguilles d'une montre) ou appuyez sur **+** (touche de position de l'aiguille), et soulevez le levier du pied presseur.

2 Mettez la machine à coudre hors tension.

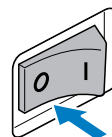

3 Faites glisser le bouton et ouvrez le couvercle.

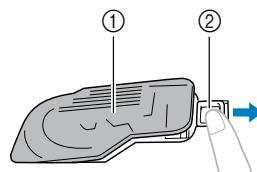

① Couvercle
② Bouton coulissant

4 Insérez la canette de la main droite de telle sorte que l'extrémité du fil se trouve à gauche, puis, après avoir tiré fermement le fil autour de l'ergot avec la main gauche comme illustré, tirez doucement sur le fil pour le guider dans la fente.

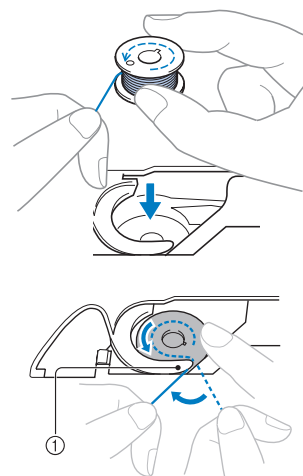

① Ergot

! ATTENTION

- Veillez à placer la canette de façon à ce que le fil se déroule dans le bon sens. Si le fil se déroule dans le mauvais sens, il pourrait en résulter une tension incorrecte du fil ou la cassure de l'aiguille.

5 Tout en maintenant légèrement la canette en place avec la main droite comme illustré, guidez le fil dans la fente (1) et (2).

- À ce stade, vérifiez que la canette tourne facilement dans le sens inverse des aiguilles d'une montre.

Puis, tirez le fil vers vous pour le couper avec le coupe-fil (3).

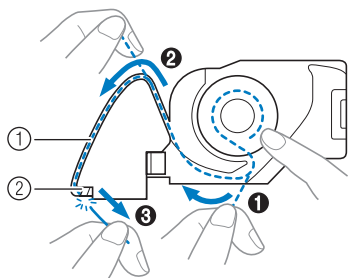

- ① Fente
- ② Coupe-fil (coupez le fil avec le coupe-fil.)



Remarque

- Si le fil n'est pas inséré correctement dans le ressort de réglage de la tension du boîtier de la canette, la tension du fil pourrait être incorrecte (page 43).

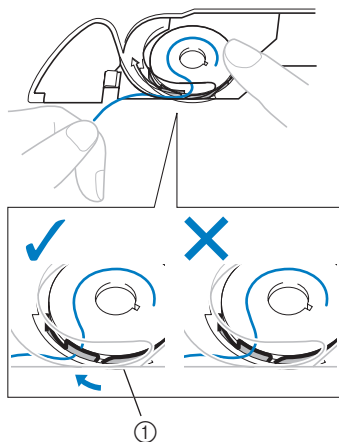

- ① Ressort de réglage de la tension

6 Remplacez le couvercle de la canette. Insérez l'ergot gauche en position (comme indiqué par la flèche 1), puis appuyez légèrement sur le côté droit (comme indiqué par la flèche 2) jusqu'à ce que le couvercle s'enclenche.

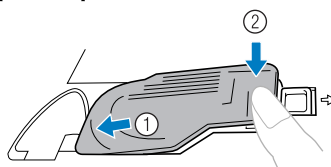

Mémo

- Vous pouvez commencer à coudre immédiatement sans faire sortir le fil de la canette. Si vous voulez faire sortir le fil de la canette avant de commencer à coudre, suivez la procédure indiquée dans la section « Faire sortir le fil inférieur » (page 30).

Enfilage supérieur

Placez le fil supérieur et enfillez l'aiguille.

- Pour des détails sur l'enfile-aiguille, voir page 28.

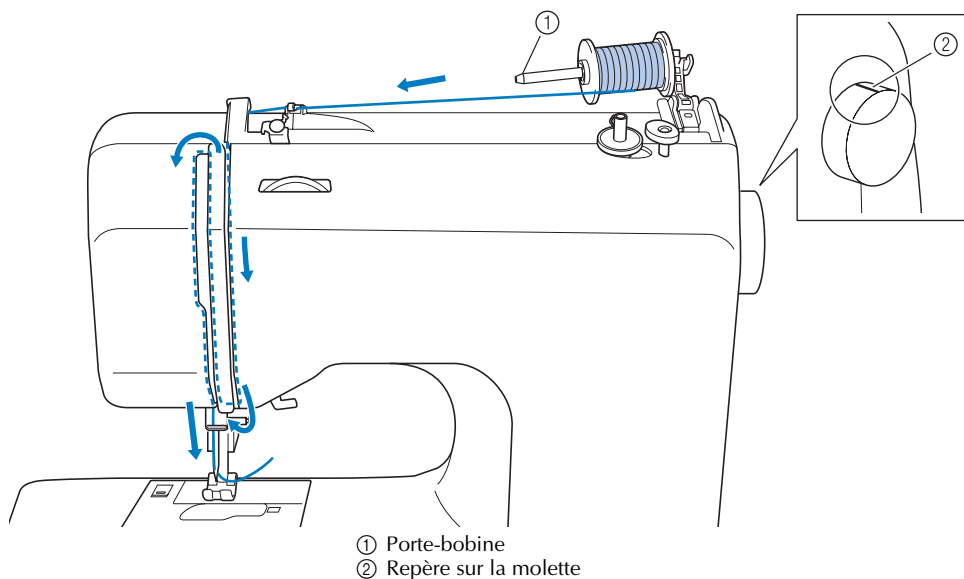

- ① Porte-bobine
② Repère sur la molette

! ATTENTION

- Quand vous enfillez le fil supérieur, suivez les instructions avec soin. Si l'enfilage supérieur n'est pas correct, le fil peut s'emmêler ou l'aiguille peut se tordre ou se casser.
- N'utilisez jamais de fil d'une grosseur de 20 ou moins.
- Utilisez l'aiguille et le fil dans la combinaison correcte. Pour plus de détails sur la combinaison correcte des aiguilles et des fils, reportez-vous à la section « Types d'aiguilles et leurs usages » (page 31).

1 Mettez la machine à coudre sous tension.

2 Soulevez le pied presseur en utilisant le levier du pied presseur.

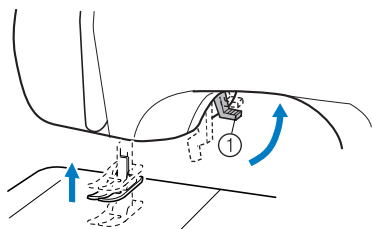

- ① Levier du pied presseur

! ATTENTION

- Si le pied presseur n'est pas relevé, il est impossible d'enfiler la machine à coudre correctement.

3 Relevez l'aiguille en tournant la molette vers vous (dans le sens inverse des aiguilles d'une montre), de sorte que le repère de la molette soit orienté vers le haut, ou appuyez sur  (touche de position de l'aiguille) une ou deux fois pour relever l'aiguille.

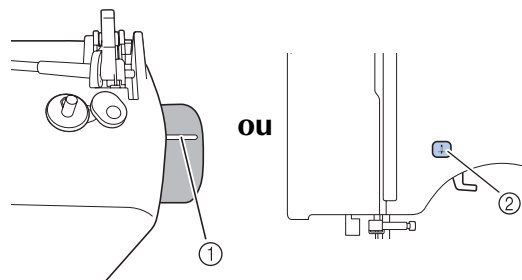

- ① Repère ② Touche de position de l'aiguille

- Si l'aiguille n'est pas correctement relevée, il est impossible d'enfiler la machine à coudre. Veillez à tourner la molette de façon à ce que le repère sur la molette soit dirigé vers le haut avant d'enfiler la machine à coudre.

- 4** Comme indiqué, appuyez sur le levier du porte-bobine avec le doigt.
 ► Le porte-bobine se redresse.

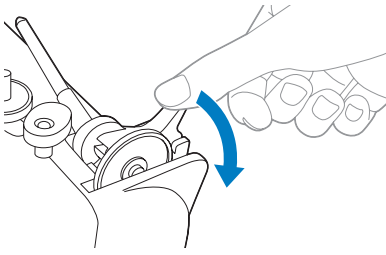

! ATTENTION

- Ne relevez pas le porte-bobine en saisissant la barre, vous risqueriez de tordre ou de casser le porte-bobine.

- 5** Enlevez le capuchon de bobine.

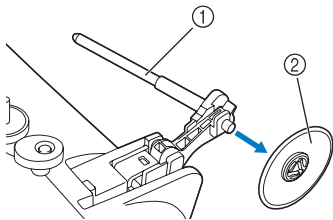

- ① Porte-bobine
 ② Capuchon de bobine

! ATTENTION

- Veillez à relever le porte-bobine avant d'utiliser la machine. Si la bobine de fil se trouve dans une position incorrecte, ou si elle est placée incorrectement, il est possible que le fil s'emmêle sur le porte-bobine et que cela casse l'aiguille.

- 6** Insérez complètement la bobine du fil supérieur sur le porte-bobine.
 Faites glisser la bobine sur la broche de telle sorte que la bobine soit à l'horizontale et que le fil se déroule vers l'avant, en bas.

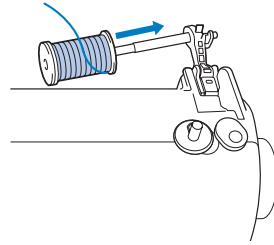

- 7** Faites glisser le capuchon de bobine sur le porte-bobine.
 Positionnez le côté légèrement arrondi du capuchon de bobine vers la gauche, faites glisser le capuchon de bobine sur le porte-bobine le plus loin possible vers la droite de manière à déplacer la bobine jusqu'à l'extrémité droite du porte-bobine.

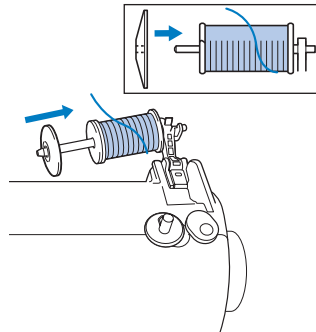

! ATTENTION

- Si la bobine ou le capuchon de bobine n'est pas positionné correctement, le fil peut s'emmêler autour du porte-bobine ou l'aiguille peut se casser.
- Trois tailles de capuchon de bobine sont disponibles, ce qui vous permet de choisir le capuchon de bobine qui s'adapte le mieux à la taille de la bobine utilisée. Si le capuchon de bobine est trop petit pour la bobine utilisée, le fil pourrait venir s'accrocher dans la fente de la bobine ou l'aiguille pourrait se casser.

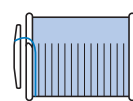
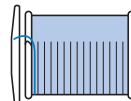

Mémo

- Quand vous cousez avec du fil fin croisé, utilisez le petit capuchon de bobine, et laissez un petit espace entre le capuchon et la bobine.

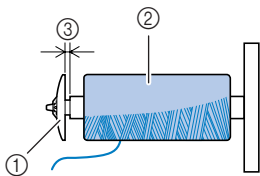

- ① Capuchon de bobine (petit)
- ② Bobine (bobine de fil croisé)
- ③ Espace

- 8** Tout en maintenant la bobine de la main droite, passez le fil sous le guide-fil.

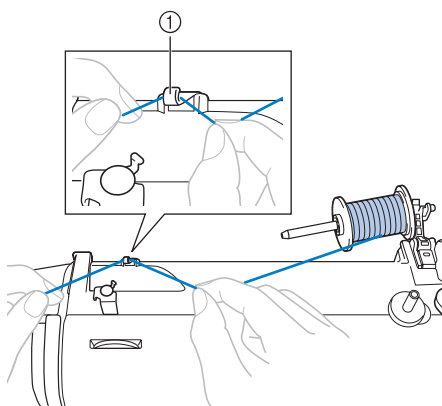

- ① Guide-fil

- 9** Faites passer le fil sous le couvercle du guide-fil de l'arrière vers l'avant. Maintenez le fil de la main droite de sorte à ce que le fil que vous tirez soit bien tendu, puis faites passer le fil sous le couvercle du guide-fil avec la main gauche.

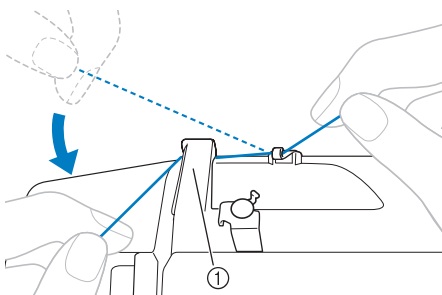

- ① Couvercle du guide-fil

- 10** Enfilez le fil supérieur comme indiqué dans l'illustration ci-dessous.

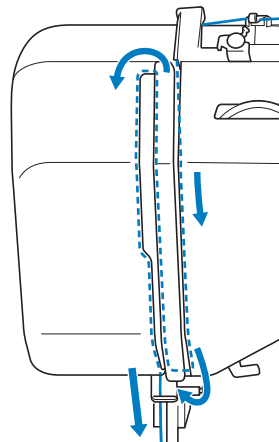

- 11** Veillez à guider le fil à travers le levier compensateur du fil de droite à gauche comme illustré ci-dessous.

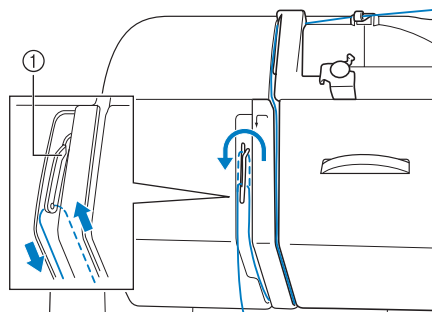

- ① Levier compensateur du fil

Mémo

- Si l'aiguille n'est pas relevée, le levier compensateur du fil ne peut pas être enfilé. Veillez à appuyer sur la touche de position de l'aiguille pour relever l'aiguille avant d'enfiler le levier compensateur du fil.

12 Mettez le fil derrière le guide-fil de la barre de l'aiguille, au-dessus de l'aiguille.

Il est facile de faire passer le fil derrière le guide-fil de la barre de l'aiguille en tenant le fil de la main gauche, puis en l'enfilant de la main droite.

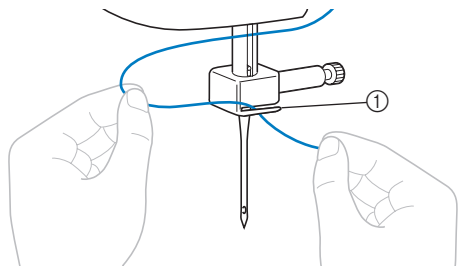

① Guide-fil de la barre de l'aiguille

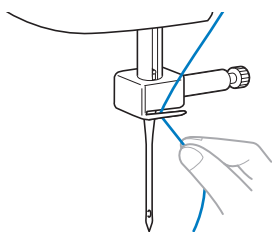

13 Mettez la machine à coudre hors tension.

! ATTENTION

- Veillez à ce que la machine soit hors tension quand vous l'enfilez sans utiliser l'enfile-aiguille. Si vous appuyez accidentellement sur le pédalier et si la machine commence à coudre, vous pourriez vous blesser.

14 Enfilez l'aiguille de l'avant vers l'arrière, en laissant dépasser environ 5 cm (2 pouces) de fil.

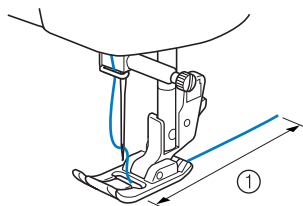

① 5 cm (2 pouces)



Remarque

- Si le levier compensateur du fil est abaissé, il est impossible d'enrouler le fil supérieur autour du levier compensateur du fil. Veillez à soulever le levier du pied presseur et le levier compensateur du fil avant d'alimenter le fil supérieur.
- Si vous alimentez le fil incorrectement, vous pourriez rencontrer des problèmes de couture.

■ Utilisation de l'enfile-aiguille

! ATTENTION

- L'enfile-aiguille peut être utilisé avec une aiguille de machine à coudre domestique de 75/11 à 100/16. Toutefois, l'enfile-aiguille ne peut pas être utilisé avec une aiguille de machine à coudre domestique de 65/9. Quand vous utilisez un fil spécial comme du fil de nylon transparent ou du fil métallique, l'enfile-aiguille ne peut pas être utilisé.
- Le fil d'une épaisseur de 130/120 ou plus ne peut pas être utilisé avec l'enfile-aiguille.
- L'enfile-aiguille ne peut pas être utilisé avec l'aiguille à oreille ou l'aiguille double.
- Si l'enfile-aiguille ne peut pas être utilisé, reportez-vous à la section « Enfilage supérieur » (page 25).

- 1 Suivez les étapes ① à ⑬ de la procédure décrite dans « Enfilage supérieur » pour enfiler la machine jusqu'au guide-fil de la barre de l'aiguille.
- 2 Abaissez le levier du pied presseur.
- 3 Tout en abaissant le levier de l'enfile-aiguille, accrochez le fil sur le guide.

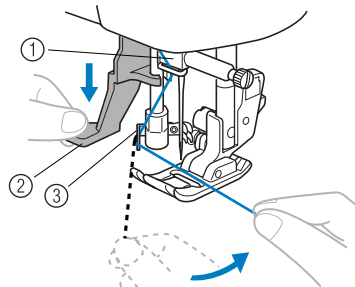

- ① Porte-aiguille
- ② Levier de l'enfile-aiguille
- ③ Guide

- 4** Abaissez complètement le levier de l'enfile-aiguille.

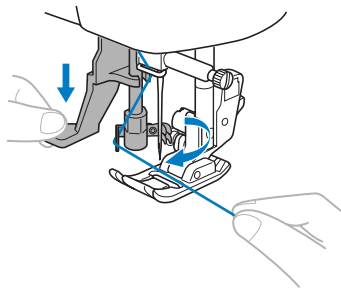

► L'extrémité de l'enfile-aiguille tourne vers vous et le crochet passe dans le chas de l'aiguille.

- 5** Accrochez le fil au crochet comme indiqué ci-dessous.

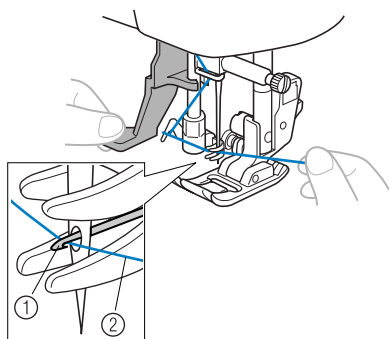

- ① Crochet
② Fil

- 6** En tenant légèrement le fil, relâchez le levier de l'enfile-aiguille. Le crochet tirera le fil dans l'aiguille.

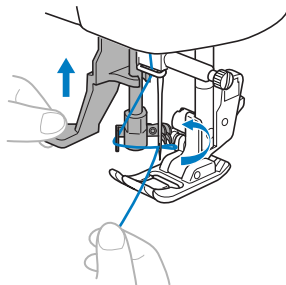

- 7** Tirez la boucle du fil qui est passée par le chas de l'aiguille vers l'arrière de la machine.

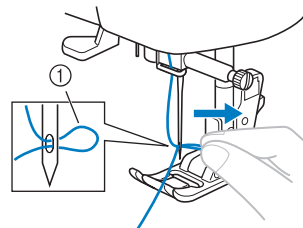

- ① Boucle du fil

! ATTENTION

- Attention de ne pas forcer pour tirer le fil car vous pourriez tordre l'aiguille.
- Si le fil ne passe pas dans le chas de l'aiguille, recommencez depuis l'étape ⑤.

- 8** Relevez le levier du pied presseur.

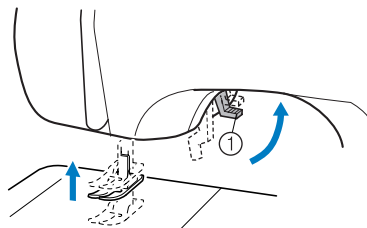

- ① Levier du pied presseur

- 9** Faites passer l'extrémité du fil par le pied presseur, puis tirez environ 5 cm (2 pouces) de fil vers l'arrière de la machine.

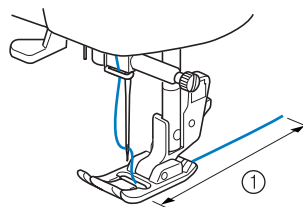

- ① 5 cm (2 pouces)

Remarque

- Si vous alimentez le fil incorrectement, vous pourriez rencontrer des problèmes de couture.

Faire sortir le fil inférieur

- 1** Tenez légèrement l'extrémité du fil supérieur.

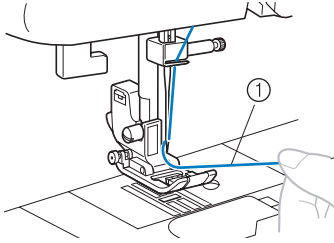

① Fil supérieur

- 2** Tout en tenant l'extrémité du fil supérieur, relevez l'aiguille en tournant la molette vers vous (dans le sens inverse des aiguilles d'une montre) de sorte que le repère de la molette soit orienté vers le haut ou en appuyant sur **+** (touche de position de l'aiguille) une ou deux fois.

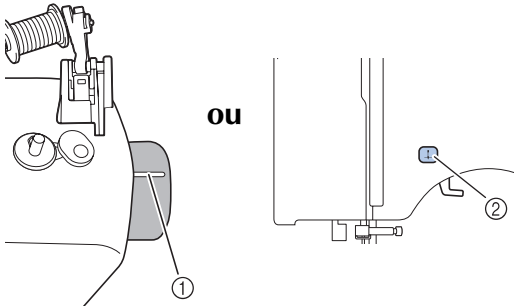

OU

① Repère

② Touche de position de l'aiguille

- 3** Tirez sur le fil supérieur pour faire sortir le fil inférieur.

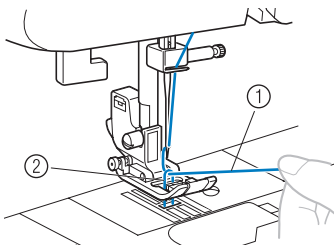

① Fil supérieur
② Fil inférieur

- 4** Tirez environ 10 cm (4 pouces) de ces deux fils, puis tirez-les vers l'arrière de la machine sous le pied presseur.

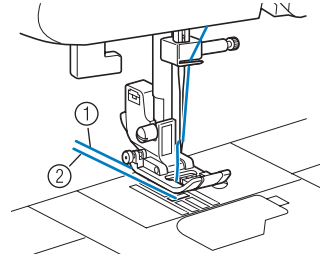

① Fil supérieur
② Fil inférieur

■ Comment faire sortir le fil de dessous (inférieur) avec le système de bobinage rapide de la canette

Vous pouvez commencer à coudre immédiatement sans faire sortir le fil de la canette. Lorsque vous cousez des fronces ou des pinces, vous pouvez faire sortir le fil inférieur manuellement de façon à ce qu'il reste un peu de fil. Avant de faire sortir le fil inférieur, remettez la canette à l'intérieur.

- 1** Faites passer le fil le long de la fente dans le sens de la flèche, et laissez-le là sans le couper.

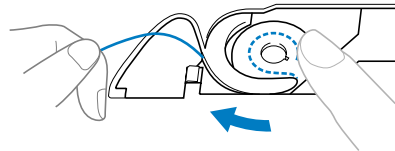

- Le couvercle de la canette devrait encore être enlevé.

- 2** Faites sortir le fil inférieur comme décrit dans les étapes **1** à **4**.

- 3** Remplacez le couvercle de la canette.

REPLACEMENT DE L'AIGUILLE

Cette section donne des informations sur les aiguilles de la machine à coudre.

Précautions relatives à l'aiguille

Veillez à respecter les précautions suivantes concernant la manipulation de l'aiguille. Le non-respect de ces précautions présente un grand danger. Lisez attentivement et respectez scrupuleusement les instructions ci-dessous.

ATTENTION

- N'utilisez que des aiguilles pour machine à coudre à usage domestique. N'utilisez pas d'autre aiguille, elle risquerait de se tordre ou la machine pourrait être endommagée.
- N'utilisez jamais d'aiguilles tordues. Les aiguilles tordues peuvent facilement casser et vous blesser.

Types d'aiguilles et leurs usages

L'aiguille de machine à coudre à utiliser dépend de l'épaisseur du tissu et du fil. Consultez le tableau suivant pour choisir le fil et l'aiguille appropriés au tissu que vous souhaitez coudre.

Type de tissu/application		Fil		Taille de l'aiguille
		Type	Taille	
Tissus moyens	Drap fin	Fil de coton	60-90	75/11-90/14
	Taffetas	Fil synthétique		
	Flanelle, gabardine	Fil de soie	50	
Tissus fins	Linon	Fil de coton	60-90	65/9-75/11
	Crêpe Georgette	Fil synthétique		
	Challis, satin	Fil de soie	50	
Tissus épais	Toile de jean	Fil de coton	30	100/16
			50	
	Velours côtelé	Fil synthétique	50-60	90/14-100/16
Tweed	Fil de soie			
Tissus extensibles	Jersey	Fil pour tricot	50-60	Aiguille à pointe boule 75/11-90/14 (couleur dorée)
	Tricot			
Tissus facilement effilochés		Fil de coton	50-90	65/9-90/14
		Fil synthétique		
		Fil de soie	50	
Pour surpiqûres		Fil synthétique	30	100/16
		Fil de soie	50-60	75/11-90/14



Remarque

- N'utilisez jamais un fil d'une grosseur de 20 ou moins. Ceci pourrait provoquer des dysfonctionnements.



Mémo

- Plus le numéro du fil est petit, plus le fil est épais ; et plus le numéro de l'aiguille est grand, plus l'aiguille est grosse.

■ Aiguille à pointe boule

Lorsque vous cousez sur des tissus extensibles ou des tissus sur lesquels des points sautent fréquemment, utilisez l'aiguille à pointe boule. Utilisez l'aiguille à pointe boule pour obtenir de meilleurs résultats quand vous cousez des motifs à l'aide du pied pour monogrammes « N ». L'aiguille recommandée par l'usine est la « HG-4BR » (Organ). Les aiguilles Schmetz « JERSEY POINTE À BOULE » 130/705H SUK 90/14 peuvent être utilisées en remplacement.

■ Fil de nylon transparent

Utilisez une aiguille de 90/14 à 100/16, quel que soit le tissu ou le fil.

! ATTENTION

- Les combinaisons de tissu, fil et aiguille appropriées figurent dans le tableau de la page précédente. Si la combinaison tissu, fil et aiguille n'est pas correcte, l'aiguille risque de se tordre ou de casser, en particulier lorsque vous cousez des tissus épais (comme de la toile de jean) avec des aiguilles fines (comme 65/9 à 75/11). En outre, la couture risque d'être irrégulière ou de plisser et la machine peut sauter des points.

Vérification de l'aiguille

Il est extrêmement dangereux de coudre avec une aiguille tordue, elle risque en effet de casser en cours d'utilisation.

Avant d'utiliser l'aiguille, placez le côté plat de l'aiguille sur une surface plane et vérifiez que la distance entre l'aiguille et la surface plane est régulière.

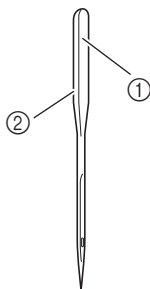

- ① Côté plat
- ② Identification du type d'aiguille

■ Aiguille correcte

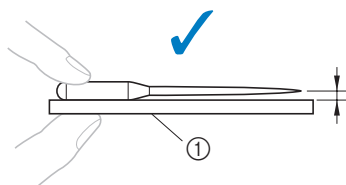

- ① Surface plane

■ Aiguille incorrecte

Si la distance entre l'aiguille et la surface plane n'est pas régulière, l'aiguille se tord. N'utilisez pas d'aiguille tordue.

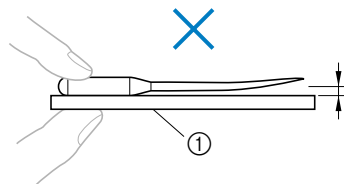

- ① Surface plane

Remplacement de l'aiguille

Remplacez l'aiguille comme décrit ci-dessous. Utilisez le tournevis en forme de disque et une aiguille déterminée comme étant droite conformément aux instructions dans « Vérification de l'aiguille ».

- 1 Relevez l'aiguille en tournant la molette vers vous (dans le sens inverse des aiguilles d'une montre) de sorte que le repère sur la molette soit dirigé vers le haut, ou relevez l'aiguille en appuyant sur une ou deux fois.

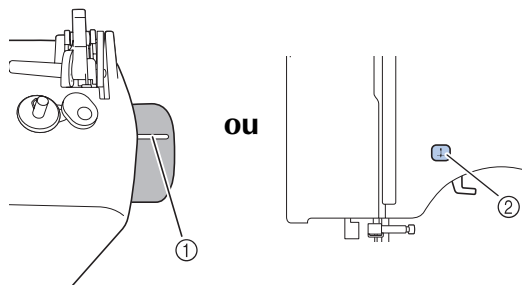

- ① Repère
- ② Touche de position de l'aiguille

- 2 Mettez la machine à coudre hors tension.

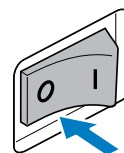

! ATTENTION

- Avant de remplacer l'aiguille, veillez à mettre la machine à coudre hors tension ; vous risquez en effet de vous blesser si vous appuyez malencontreusement sur le pédalier ou sur la touche marche/arrêt et que la machine commence à coudre.

3 Abaissez le levier du pied presseur.

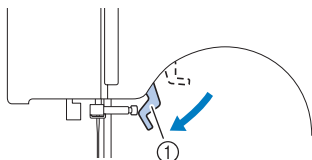

① Levier du pied presseur

! ATTENTION

- Avant de remplacer l'aiguille, placez du tissu ou du papier sous le pied presseur pour empêcher l'aiguille de tomber dans le trou de la plaque à aiguille.

4 Tenez l'aiguille de la main gauche, puis utilisez un tournevis en forme de disque pour tourner la vis du support d'aiguille dans le sens inverse des aiguilles d'une montre pour retirer l'aiguille.



Remarque

- Vous pouvez retirer l'aiguille en desserrant simplement la vis du support d'aiguille d'un tour. (Si la vis du support d'aiguille est trop desserrée, le support de l'aiguille (qui tient l'aiguille) peut tomber. Par conséquent, ne desserrez pas trop la vis du support d'aiguille).

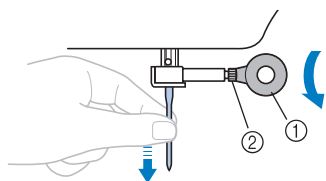

① Tournevis en forme de disque
② Vis du support d'aiguille

- Ne forcez pas lorsque vous serrez ou desserrez la vis du support d'aiguille, sinon certaines pièces de la machine à coudre risquent d'être endommagées.

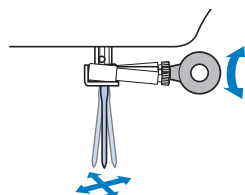

5 Avec le côté plat de l'aiguille orienté vers l'arrière de la machine, insérez l'aiguille jusqu'à ce qu'elle touche la butée.

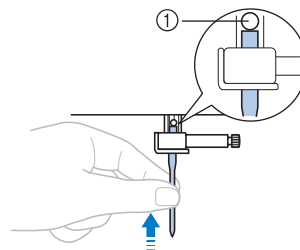

① Butée d'aiguille

6 Tout en tenant l'aiguille avec la main gauche, utilisez le tournevis en forme de disque pour serrer la vis du support d'aiguille en la tournant dans le sens des aiguilles d'une montre.

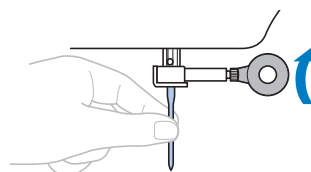

Installez l'aiguille double de la même façon.

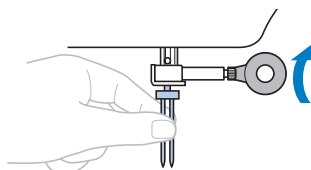

! ATTENTION

- Veillez à insérer l'aiguille jusqu'à ce qu'elle touche la butée et serrez correctement la vis du support d'aiguille à l'aide du tournevis en forme de disque, sinon l'aiguille risque de casser ou d'être endommagée.

Coudre avec l'aiguille double

Nous avons conçu votre machine pour vous permettre de coudre avec ces aiguilles et deux fils de dessus. Vous pouvez utiliser la même couleur ou deux couleurs différentes de fils pour faire des points décoratifs. Pour plus de détails sur les points pouvant être cousus avec l'aiguille double, reportez-vous à la section « RÉGLAGES DES POINTS » (page 82).

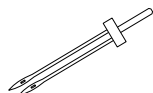

① Aiguille double



② Porte-bobine supplémentaire

! ATTENTION

- N'utilisez que des aiguilles doubles qui ont été faites pour cette machine (référence : 131096-121). D'autres aiguilles pourraient se casser, et endommager la machine.
- Ne cousez pas avec des aiguilles tordues. Les aiguilles pourraient se casser et vous blesser.
- Vous ne pouvez pas utiliser l'enfile-aiguille pour enfiler l'aiguille double. Au lieu de cela, vous devez enfiler l'aiguille double à la main, de l'avant vers l'arrière. Vous pourriez endommager la machine en utilisant l'enfile-aiguille.
- Lorsque vous utilisez l'aiguille double, veillez à sélectionner un point approprié, sinon l'aiguille risque de casser ou la machine pourrait être endommagée.
- Sélectionnez une largeur de point de 5,0 mm (3/16 pouce) ou moins, sinon l'aiguille risque de casser ou d'endommager la machine.

- 1** Installez l'aiguille double.
- Pour plus de détails sur l'installation d'une aiguille, reportez-vous à la section « Remplacement de l'aiguille » (page 32).

- 2** Enfilez le fil supérieur pour l'aiguille de gauche.
- Pour plus de détails, reportez-vous aux étapes ① à ⑫ de la section « Enfilage supérieur » (page 25).

- 3** Enfilez manuellement l'aiguille de gauche avec le fil supérieur.
- Introduisez le fil dans le chas de l'aiguille de l'avant vers l'arrière.

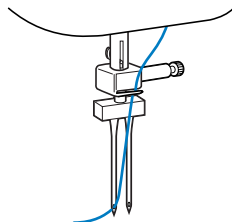

- 4** Insérez le porte-bobine supplémentaire sur l'extrémité de l'axe du dévidoir.

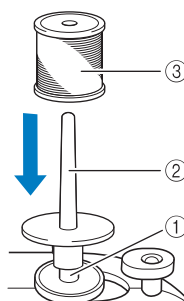

- ① Axe du dévidoir
- ② Porte-bobine supplémentaire
- ③ Bobine de fil

- 5** Installez la bobine de fil et enfilez le fil supérieur.



Mémo

- Quand vous installez la bobine de fil, placez-la de telle manière que le fil se déroule par l'avant de la bobine.

- 6** Enfilez le fil supérieur pour le côté droit de la même manière que pour le fil supérieur du côté gauche.

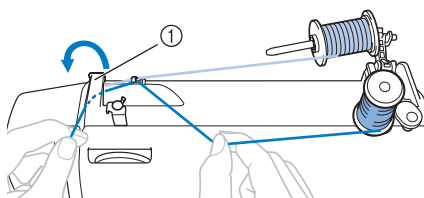

- ① Couvercle du guide-fil
 • Pour plus de détails, reportez-vous aux étapes **6** à **11** de la section « Enfilage supérieur » (page 25).

- 7** Sans passer le fil dans le guide-fil de la barre de l'aiguille, enflez manuellement l'aiguille de droite.

Introduisez le fil dans le chas de l'aiguille de l'avant vers l'arrière.

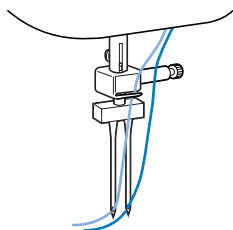

- 8** Fixez le pied zigzag « J ».
- Pour plus de détails sur le remplacement du pied presseur, reportez-vous à la section « Remplacement du pied presseur » (page 36).



Remarque

- Vous ne pouvez pas utiliser l'enfile-aiguille pour enfiler l'aiguille double. Au lieu de cela, vous devez enfiler l'aiguille double à la main, de l'avant vers l'arrière. Vous pourriez endommager la machine en utilisant l'enfile-aiguille.

ATTENTION

- Lorsque vous utilisez l'aiguille double, veillez à installer le pied zigzag « J », sinon l'aiguille risque de casser ou la machine pourrait être endommagée.

- 9** Mettez la machine à coudre sous tension.

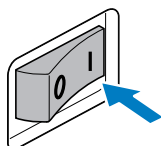

- 10** Sélectionnez un point.
- Pour plus de détails sur la sélection d'un point, reportez-vous à la section « Sélectionner un point » (page 39).
 - Pour plus de détails sur les points pouvant être cousus avec l'aiguille double, reportez-vous à la section « RÉGLAGES DES POINTS » (page 82).

ATTENTION

- Une fois la largeur du point réglée, tournez lentement la molette vers vous (dans le sens inverse des aiguilles d'une montre) et vérifiez que l'aiguille ne touche pas le pied presseur. Si l'aiguille heurte le pied presseur, elle risque de se tordre ou de se casser.

- 11** Commencez à coudre.
- Pour plus de détails sur le démarrage du travail de couture, reportez-vous à la section « Démarrage de la couture » (page 41).
- Deux lignes de points sont cousues parallèlement l'une à l'autre.

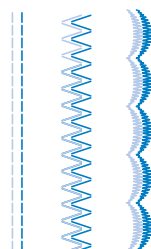

Remarque

- Quand vous utilisez l'aiguille double, les points peuvent se tasser selon les types de fil et de tissu qui sont utilisés. Si cela se produit, augmentez la longueur du point. Pour plus de détails sur la façon de régler la longueur du point, reportez-vous à la section « Ajustement de la longueur et de la largeur du point » (page 40).

ATTENTION

- Pour changer le sens de couture, veillez à soulever l'aiguille du tissu, puis à soulever le levier du pied presseur et tournez le tissu. Sinon, l'aiguille pourrait se casser ou la machine s'endommager.
- N'essayez pas de tourner le tissu avec l'aiguille double laissée dans le tissu, sinon l'aiguille pourrait se casser ou la machine pourrait être endommagée.

REPLACEMENT DU PIED PRESSEUR

! ATTENTION

- Mettez toujours la machine hors tension avant de changer le pied presseur. Si vous laissez la machine sous tension et que vous appuyez accidentellement sur le pédalier, la machine démarrera et vous pourriez vous blesser.
- Utilisez toujours le bon pied presseur pour le modèle de point que vous avez choisi. Si vous utilisez le mauvais pied presseur, l'aiguille pourrait heurter le pied presseur et se tordre ou se casser, et vous blesser.
- N'utilisez que des pieds presseurs qui ont été conçus pour être utilisés avec cette machine. Si vous utilisez d'autres pieds presseurs, cela pourrait causer un accident ou vous blesser.

Remplacement du pied presseur

Remplacez le pied presseur comme décrit ci-dessous.

- 1** Relevez l'aiguille en tournant la molette vers vous (dans le sens inverse des aiguilles d'une montre) de sorte que le repère de la molette soit orienté vers le haut, ou relevez l'aiguille en appuyant sur ④ une ou deux fois.

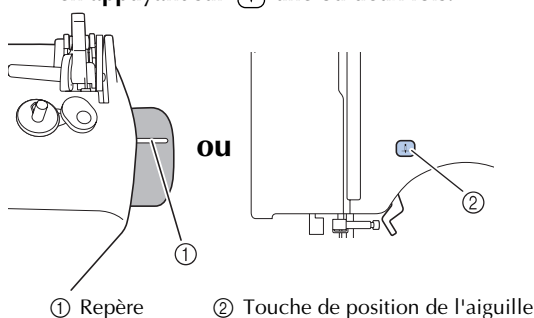

- 2** Si vous avez mis la machine sous tension, mettez-la hors tension.

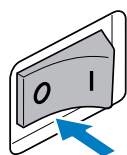

! ATTENTION

- Avant de remplacer le pied presseur, veillez à mettre la machine à coudre hors tension, sinon vous risquez de vous blesser si vous appuyez malencontreusement sur le pédalier ou sur la touche marche/arrêt et que la machine commence à coudre.

- 3** Relevez le levier du pied presseur.

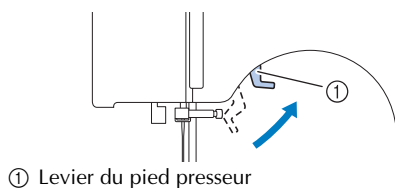

- 4** Appuyez sur le bouton noir situé à l'arrière du support du pied presseur pour relâcher le pied presseur.

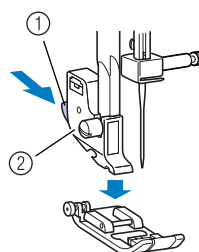

- ① Bouton noir
② Support du pied presseur

- 5** Placez un autre pied presseur sous le support de sorte à aligner la broche du pied presseur avec le talon dans le support.

Placez le pied presseur de sorte que la lettre indiquant le type de pied presseur (J, A, etc.) puisse être lue.

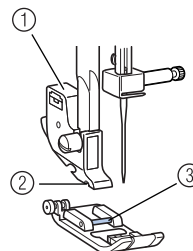

- ① Support du pied presseur
② Talon
③ Épingle



Remarque

- Le pied presseur à utiliser avec chaque point s'affiche sur l'écran ACL. Pour sélectionner un point, reportez-vous à la section « Sélectionner un point » (page 39).

- 6** Abaissez doucement le levier du pied presseur de manière à ce que la broche du pied presseur s'enclenche dans le talon du support du pied presseur.

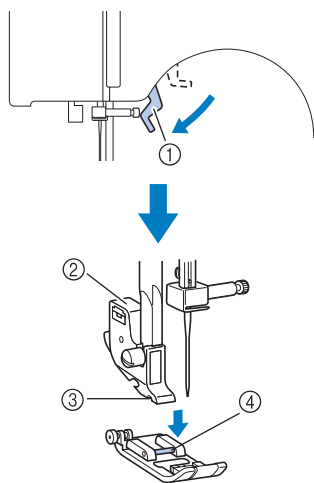

- ① Levier du pied presseur
 - ② Support du pied presseur
 - ③ Talon
 - ④ Épingle
- Le pied presseur est fixé.

- 7** Relevez le levier du pied presseur pour vérifier que le pied presseur est correctement fixé.

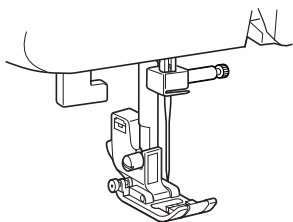

Retrait du support du pied presseur

Retirez le support du pied presseur lorsque vous nettoyez la machine à coudre ou installez un pied presseur qui n'utilise pas le support du pied presseur, comme le pied pour courtepoinette (quilting). À l'aide du tournevis en forme de disque, retirez le support du pied presseur.

- 1** Retirez le pied presseur.

- Pour plus de détails, reportez-vous à la section « Remplacement du pied presseur » (page 36).

- 2** À l'aide du tournevis en forme de disque, desserrez la vis du support du pied presseur.

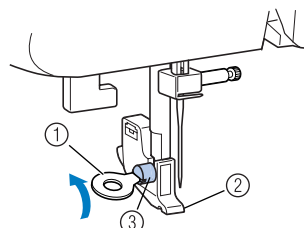

- ① Tournevis en forme de disque
- ② Support du pied presseur
- ③ Vis du support du pied presseur

Fixation du support du pied presseur

- 1** Alignez le support du pied presseur avec le côté inférieur gauche de la barre du pied presseur.

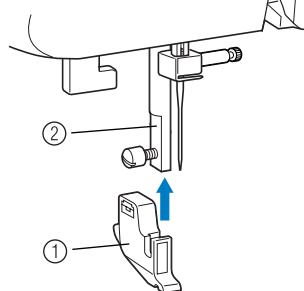

- ① Support du pied presseur
- ② Barre du pied presseur

- 2** Maintenez en place le support du pied presseur de la main droite, puis serrez la vis à l'aide du tournevis en forme de disque avec votre main gauche.

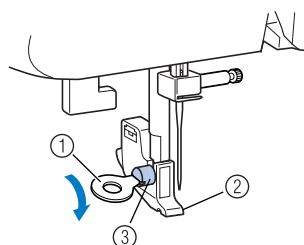

- ① Tournevis en forme de disque
- ② Support du pied presseur
- ③ Vis du support du pied presseur

Remarque

- Si le support du pied presseur n'est pas correctement installé, la tension du fil ne sera pas correcte.

ATTENTION

- Veillez à serrer correctement la vis du support du pied presseur, sinon le support du pied presseur pourrait tomber, et l'aiguille pourrait le heurter et se tordre ou se casser.

2 BASES DE COUTURE

COUTURE

Les opérations de couture de base sont décrites ci-dessous.
Avant d'utiliser la machine à coudre, lisez les précautions suivantes.

! ATTENTION

- Lorsque la machine est en marche, faites particulièrement attention à l'emplacement de l'aiguille. En outre, ne laissez pas les mains près des pièces mobiles, telles que l'aiguille et la molette, sinon vous risquez de vous blesser.
- Ne tirez pas ou ne poussez pas le tissu trop fort pendant la couture, sinon vous risquez de vous blesser ou de casser l'aiguille.
- N'utilisez jamais d'aiguilles tordues. Les aiguilles tordues peuvent facilement casser et vous blesser.
- Veillez à ce que l'aiguille ne touche pas d'épingles de faufilage, sinon l'aiguille risque de casser ou de se tordre.

Procédure de couture générale

Respectez les procédures de base ci-dessous pour coudre.

1 Mettez la machine sous tension.	Mettez la machine à coudre sous tension. Pour plus de détails sur la mise sous tension de la machine, reportez-vous à la section « Alimentation électrique » (page 14).
--	--



2 Sélectionnez le point.	Sélectionnez le point approprié pour la partie à coudre. Pour plus de détails sur la sélection d'un point, reportez-vous à la section « Sélectionner un point » (page 39).
---------------------------------	---



3 Fixez le pied presseur.	Fixez le pied presseur approprié pour le point. Pour plus de détails sur le remplacement du pied presseur, reportez-vous à la section « Remplacement du pied presseur » (page 36).
----------------------------------	---



4 Commencez à coudre.	Placez le tissu, puis commencez la couture. La couture terminée, coupez les fils. Pour plus de détails sur le démarrage du travail de couture, reportez-vous à la section « Démarrage de la couture » (page 41).
------------------------------	---

Sélectionner un point

À l'aide des touches de sélection des points, sélectionnez le point souhaité.
Lorsque la machine à coudre est mise sous tension, le point droit (1 position de l'aiguille à gauche) est sélectionné.

1 Mettez la machine à coudre sous tension.

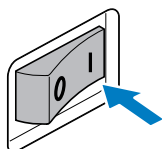

2 Confirmez que l'indicateur du point utilitaire est allumé. S'il n'est pas allumé, appuyez sur la touche de sélection de la catégorie de point une fois ou plus, jusqu'à ce que l'indicateur du point utilitaire s'allume.

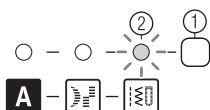

- ① Touche de sélection de la catégorie de point
- ② Indicateur du point utilitaire

Mémo

- Lorsque vous voulez sélectionner le point de satin, appuyez sur la touche de sélection de la catégorie de point une fois ou plus, jusqu'à ce que l'indicateur du point de satin s'allume.

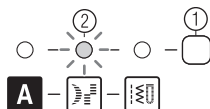

- ① Touche de sélection de la catégorie de point
- ② Indicateur du point de satin

3 Appuyez sur (touches de sélection de point). Le numéro du point sélectionné s'affiche.

Appuyez sur le côté « + » ou « - » de pour augmenter ou diminuer le numéro d'une unité.
Appuyez sur à droite pour changer le chiffre de droite et appuyez sur à gauche pour changer le chiffre de gauche.

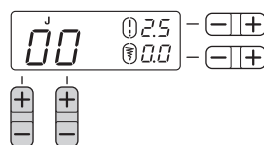

► Le point est sélectionné.

Mémo

- Les numéros de motifs des points sont affichés sur la machine.

4 Fixez le pied presseur indiqué sur l'écran ACL.



- ① Type de pied presseur
- Pour plus de détails, reportez-vous à la section « Remplacement du pied presseur » (page 36).

Mémo

- Le pied presseur à utiliser est indiqué par la lettre (J, A, etc.) qui apparaît au-dessus ou à côté du numéro de point.

5 Si nécessaire, ajustez la longueur et la largeur du point.

- Pour plus de détails sur la couture avec chacun des points, reportez-vous à l'exemple suivant.

Ajustement de la longueur et de la largeur du point

■ [Exemple] Sélection du point

1 Appuyez sur les touches de sélection de point pour sélectionner le point 05.

Avec  sur la droite, sélectionnez « 5 », et

avec  sur la gauche, sélectionnez « 0 ».

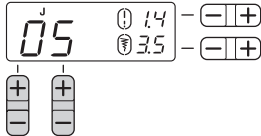

2 Appuyez sur le côté « + » ou « - » de  (touche de réglage de la longueur du point) pour augmenter ou réduire la longueur du point.

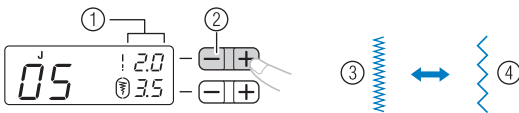

- ① Longueur du point
- ② Touche de réglage de la longueur du point
- ③ Court
- ④ Long



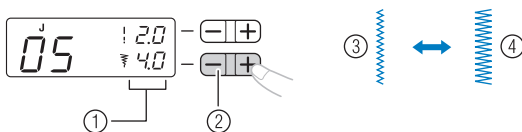



3 Appuyez sur le côté « + » ou « - » de  (touche de réglage de la largeur du point) pour augmenter ou réduire la largeur du point.



- ① Largeur du point
- ② Touche de réglage de la largeur du point
- ③ Étroit
- ④ Large



Remarque

- Lorsque la longueur ou la largeur du point est modifiée par rapport à l'installation standard,  autour de  ou de  disparaît de l'écran ACL. Lorsque la longueur ou la largeur du point est remise sur le réglage standard,  réapparaît autour de  ou de  de l'écran ACL.

! ATTENTION

- Une fois la largeur du point réglée, tournez lentement la molette vers vous (dans le sens inverse des aiguilles d'une montre) et vérifiez que l'aiguille ne touche pas le pied presseur. Si l'aiguille heurte le pied presseur, elle risque de se tordre ou de se casser.
- Si les points se tassent, augmentez la longueur du point. Si vous continuez à coudre avec des points qui se tassent, cela risque de tordre ou de casser l'aiguille.

Démarrage de la couture

- 1 Relevez l'aiguille en tournant la molette vers vous (dans le sens inverse des aiguilles d'une montre) de sorte que le repère de la molette soit orienté vers le haut, ou relevez l'aiguille en appuyant sur ① une ou deux fois.

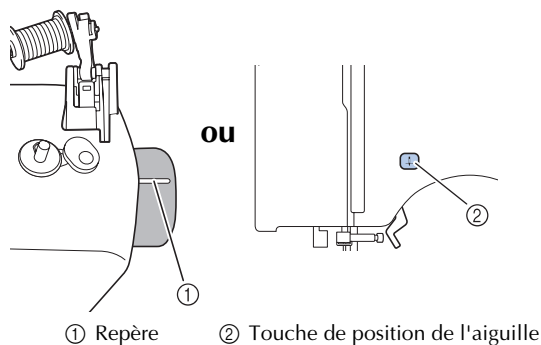

- 2 Relevez le levier du pied presseur.

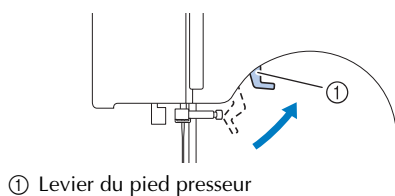

- 3 Placez le tissu sous le pied presseur, faites passer le fil sous le pied presseur, puis tirez environ 5 cm (2 pouces) de fil vers l'arrière de la machine.

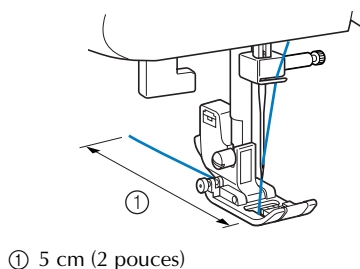

- 4 Tout en maintenant l'extrémité du fil et le tissu de la main gauche, tournez la molette vers vous (dans le sens inverse des aiguilles d'une montre) de la main droite pour abaisser l'aiguille au point de départ de la couture.

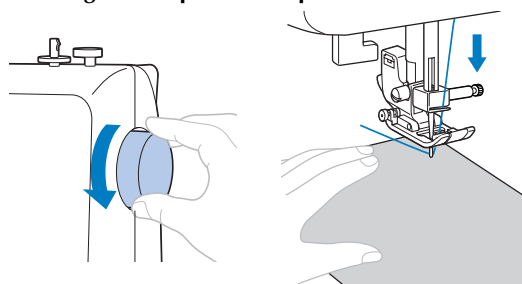

- 5 Abaissez le levier du pied presseur.

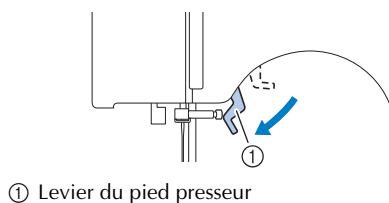

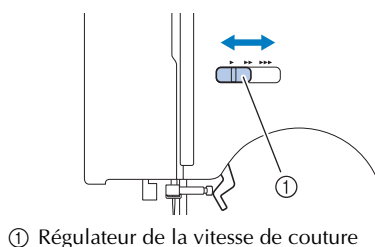

- 6 Sur faites glisser le régulateur de la vitesse de couture à gauche ou à droite pour ajuster la vitesse de couture. Reportez-vous à la section « Régulateur de la vitesse de couture » (page 15).

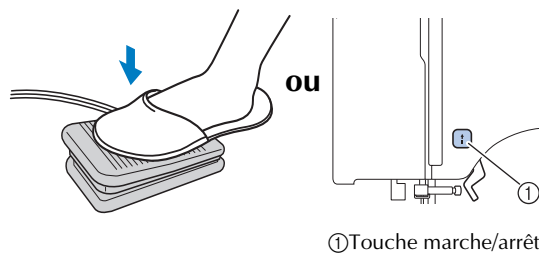

- 7 Appuyez doucement sur le pédalier, ou appuyez une fois sur ①.



► La machine commence à coudre.

- 8** Retirez votre pied du pédalier, ou appuyez une fois sur  (touche marche/arrêt) (si vous avez appuyé sur  (touche marche/arrêt) pour démarrer la machine).

► La machine s'arrête de coudre.

- 9** Relevez l'aiguille en tournant la molette vers vous (dans le sens inverse des aiguilles d'une montre) de sorte que le repère sur la molette soit dirigé vers le haut, ou relevez l'aiguille en appuyant sur  une ou deux fois.

Cette procédure n'est pas nécessaire si la position d'arrêt de l'aiguille a été réglée sur la position relevée (page 15).

- 10** Relevez le levier du pied presseur.

- 11** Tirez le tissu vers le côté gauche de la machine, puis faites passer les fils vers le haut depuis le dessous jusqu'au coupe-fil pour les couper.

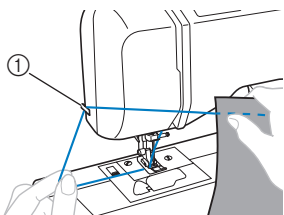

① Coupe-fil

Mémo

- Si le pédalier est branché, vous ne pouvez pas utiliser la touche marche/arrêt pour démarrer le travail de couture.
- Lorsque vous cessez de coudre, l'aiguille reste abaissée (dans le tissu). Vous pouvez régler la machine pour que l'aiguille soit en position levée à l'arrêt de l'opération de couture. Pour plus de détails sur le réglage de la machine afin que l'aiguille reste en position levée à l'arrêt de la couture, reportez-vous à la section « Changement de la position d'arrêt de l'aiguille » (page 15).

■ Couture de points de renfort

Si vous cousez des points autres que des points droits ou zigzag arrêtés par des points inverses, appuyer sur  (touche du point inverse/renfort), vous permet de coudre des points de renfort, 3 à 5 points superposés.

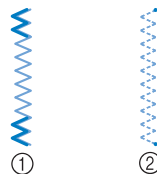

① Point inverse
② Point de renfort

Mémo

- La couture de points inverses ou de points de renfort dépend du point sélectionné. Pour plus de détails, reportez-vous à la section « RÉGLAGES DES POINTS » (page 82).

Tension du fil

La tension du fil affectera la qualité de vos points. Il est possible que vous ayez besoin de l'ajuster lorsque vous changez de tissu ou de fil.



Mémo

- Nous vous recommandons de faire un essai sur un bout de tissu avant de commencer à coudre.

■ Tension correcte

La tension correcte est importante car une tension trop forte ou trop faible affaiblira vos coutures ou fera des plis sur votre tissu.

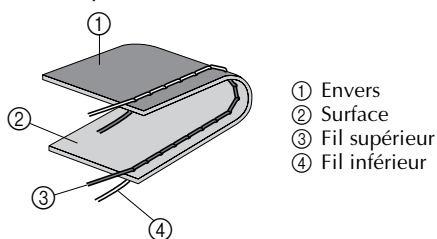

■ La tension supérieure est trop forte

Des boucles apparaîtront sur la surface du tissu.



Remarque

- Si le fil de la canette a été mal enfilé, le fil supérieur peut s'en trouver trop tendu. Si tel est le cas, reportez-vous à la section « Enfilage inférieur » (page 22) et effectuez de nouveau l'enfilage du fil de la canette.

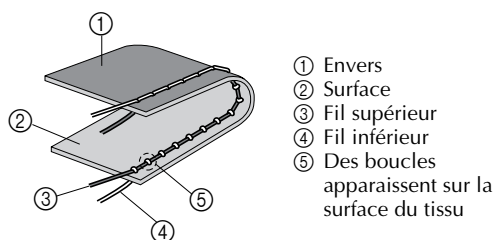

Solution

Réduisez la tension en tournant le sélecteur de régulateur de tension supérieure sur un numéro plus bas.

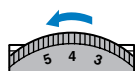

Mémo

- Une fois que vous avez terminé de coudre, enlevez le couvercle de la canette et vérifiez que le fil apparaît comme ci-dessous. Si le fil n'apparaît pas comme ci-dessous, le fil n'est pas inséré correctement dans le ressort de réglage de la tension du boîtier de la canette. Réinsérez le fil correctement. Pour plus de détails, reportez-vous à la section page 22, 23.

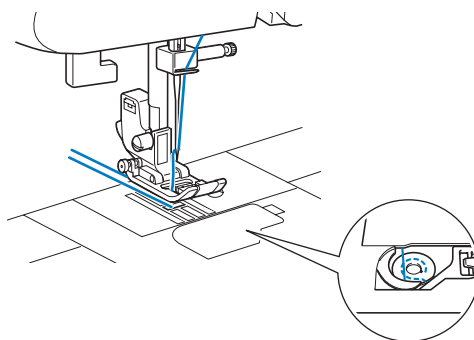

■ La tension supérieure est insuffisante

Des boucles apparaîtront sur l'envers du tissu.



Remarque

- Si le fil supérieur a été mal enfilé, le fil supérieur peut s'en trouver trop lâche. Si tel est le cas, reportez-vous à la section « Enfilage supérieur » (page 25) et effectuez de nouveau l'enfilage du fil supérieur.

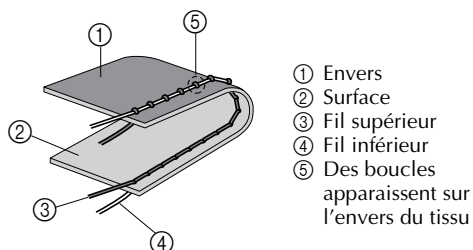

Solution

Augmentez la tension en tournant le sélecteur de régulateur de tension supérieure sur un numéro plus élevé.

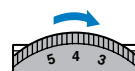

CONSEILS UTILES DE COUTURE

Cette section décrit ci-dessous plusieurs moyens d'obtenir des résultats optimaux pour vos projets de couture. Reportez-vous à ces conseils lors de votre projet de couture.

Test de couture

Lorsque vous avez sélectionné un point, la machine en définit automatiquement la largeur et la longueur pour le point sélectionné.

Il convient toutefois de coudre un échantillon de tissu puisque, en fonction du type de tissu et des points à coudre, vous risquez de ne pas obtenir les résultats souhaités.

Pour le test de couture, utilisez une pièce de tissu et du fil identiques à ceux de votre projet, et vérifiez la tension du fil, ainsi que la longueur et la largeur du point. Les résultats diffèrent en fonction du type de points et du nombre d'épaisseurs de tissu cousu, cousez l'échantillon dans les mêmes conditions que celles de votre projet.

Modification du sens de couture

1 Lorsque la couture atteint un angle, arrêtez la machine à coudre.

Laissez l'aiguille abaissée (dans le tissu). Si l'aiguille a été relevée, abaissez-la en tournant la molette vers vous (dans le sens inverse des aiguilles d'une montre) ou en appuyant une fois sur .

! ATTENTION

- Si vous utilisez l'aiguille double, assurez-vous de lever l'aiguille avant de changer le sens de la couture. Si vous tournez le tissu alors que l'aiguille est abaissée, l'aiguille peut se tordre ou casser.

2 Relevez le levier du pied presseur, puis tournez le tissu.

Tournez le tissu en utilisant l'aiguille comme pivot.

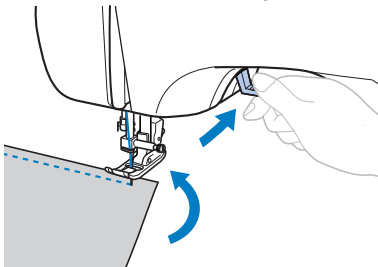

3 Abaissez le levier du pied presseur et continuez à coudre.

Couture des lignes courbes

Arrêtez de coudre, puis modifiez légèrement le sens de couture pour coudre le long de la ligne courbe.

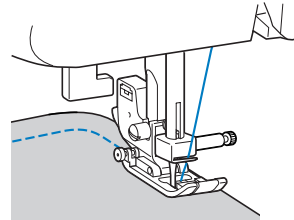

Si vous cousez le long d'une ligne courbe en utilisant un point zigzag, sélectionnez une longueur de point moindre pour obtenir un point plus fin.

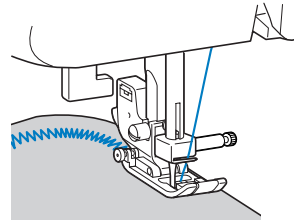

Couture de tissus épais

■ Si le tissu ne passe pas sous le pied presseur

Si le tissu passe difficilement sous le pied presseur, relevez encore davantage le levier du pied presseur pour élever le pied presseur à sa position la plus haute.

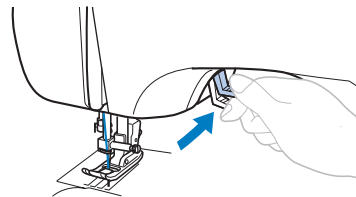

- **Si des coutures épaisses sont cousues et que le tissu n'est pas entraîné au début de la couture**
Il est possible que le tissu ne soit pas entraîné si des coutures épaisses sont cousues et que le pied presseur n'est pas de niveau, comme illustré ci-dessous. Si tel est le cas, utilisez la goupille de verrouillage du pied presseur (le bouton noir sur le côté gauche du pied zigzag « J ») pour que le pied presseur reste de niveau pendant la couture, afin de permettre au tissu d'être entraîné en douceur.

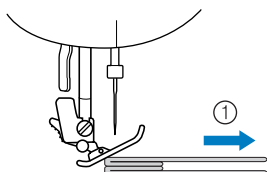

① Sens de couture

- 1** Relevez le levier du pied presseur.
- 2** Alignez le début de la couture, puis positionnez le tissu.
- 3** Tout en maintenant le niveau du pied zigzag « J », maintenez la goupille de verrouillage du pied presseur (le bouton noir sur le côté gauche) enfoncée, et abaissez le levier du pied presseur.

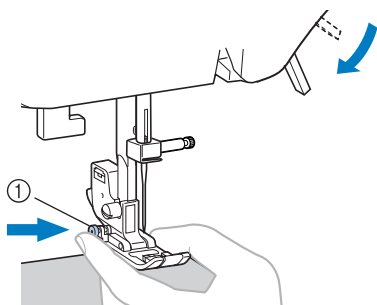

① Goupille de verrouillage du pied presseur (bouton noir)

- 4** Relâchez la goupille de verrouillage du pied presseur (bouton noir).
▶ Le pied presseur reste de niveau, ce qui permet au tissu d'être entraîné.

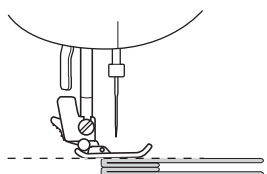

- Une fois l'assemblage cousu, le pied presseur revient à son angle d'origine.

ATTENTION

- Si vous cousez un tissu de plus de 6 mm (15/64 pouce) d'épaisseur ou si vous poussez le tissu trop fort, vous risquez de tordre ou de casser l'aiguille.

Couture de fermeture velcro

ATTENTION

- Utilisez uniquement une fermeture velcro non collée pour coudre. Si de la colle adhère à l'aiguille ou au chemin du crochet de la canette, cela pourrait provoquer un dysfonctionnement.
- Si vous cousez la fermeture velcro avec l'aiguille fine (65/9 – 75/11), celle-ci pourrait se tordre ou se casser.



Remarque

- Avant de commencer à coudre, faufilez le tissu et la fermeture velcro ensemble.

Veillez à ce que l'aiguille transperce bien la fermeture velcro en faisant tourner la molette pour abaisser l'aiguille au travers de la fermeture velcro avant de coudre. Ensuite, cousez le bord de la fermeture velcro à une faible vitesse. Si l'aiguille ne parvient pas à transpercer la fermeture velcro, remplacez-la par l'aiguille destinée aux tissus épais (page 31).

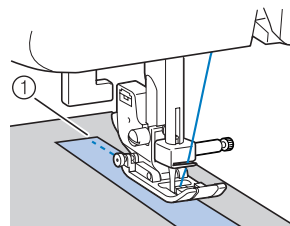

① Bord de la fermeture velcro

Couture de tissus fins

Lorsque vous cousez des tissus fins, la couture peut ne pas être droite ou le tissu peut ne pas être entraîné correctement. Si c'est le cas, placez du papier fin ou un matériau stabilisateur sous le tissu et cousez l'ensemble. Une fois le travail de couture terminé, déchirez l'excédent de papier.

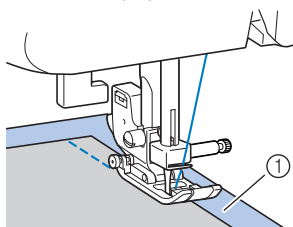

① Papier ou matériau stabilisateur

Couture de tissus extensibles

Tout d'abord, faufiliez ensemble les pièces de tissus, puis cousez sans étirer le tissu.

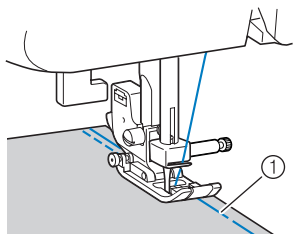

① Faufilage

Couture de pièces cylindriques

En retirant l'attache de la plate-forme, il est plus facile de coudre des pièces cylindriques comme des manchettes ou des jambes de pantalon, ou des zones difficiles à atteindre.

1 Tirez l'attache de la plate-forme vers la gauche pour la dégager.

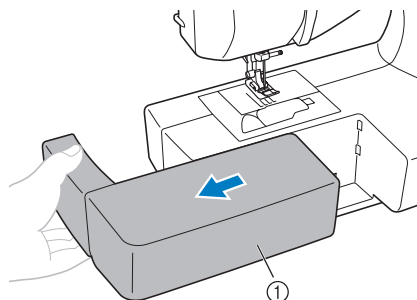

① Attache de la plate-forme

- ▶ Une fois l'attache de la plate-forme retirée, il est possible de coudre avec le bras libre.
- Pour coudre des pièces cylindriques, suivez l'étape suivante.



Remarque

- Une fois la couture avec le bras libre terminée, remettez l'attache de la plate-forme à sa position d'origine.

2 Faites glisser la partie que vous souhaitez coudre sur le bras, puis cousez depuis le haut.

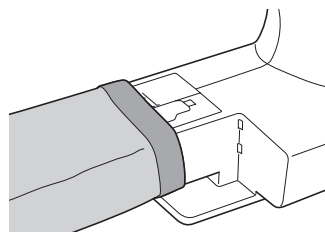

3 POINTS UTILITAIRES

POINTS DE SURFILAGE

Vous pouvez utiliser les points de surfilage pour assembler des coutures et les terminer en une seule opération. Ils sont également utiles pour coudre des tissus extensibles.

Nom du point	Motif	Pied presseur	Motif N°	Application	Largeur du point [mm (pouce)]		Longueur du point [mm (pouce)]		Aiguille double	Pied à double entraînement	Point inverse (inv.) et de renfort (renf.)
					Auto	Manuel	Auto	Manuel			
Point zigzag		J	05	Surfilage et fixation d'appliqués	3,5 (1/8)	0,0-7,0 (0-1/4)	1,4 (1/16)	0,0-4,0 (0-3/16)	** Oui (J)	Oui *	Inv.
Point zigzag triple		J	06	Surfilage sur les tissus moyens ou extensibles, fixation d'élastiques, reprises, etc.	5,0 (3/16)	1,5-7,0 (1/16-1/4)	1,0 (1/16)	0,2-4,0 (1/64-3/16)	** Oui (J)	Non	Renf.
Point de surfilage		G	07	Surfilage sur tissus fins ou moyens	3,5 (1/8)	2,5-5,0 (3/32-3/16)	2,0 (1/16)	1,0-4,0 (1/16-3/16)	Non	Non	Renf.
		G	08	Surfilage sur tissus épais	5,0 (3/16)	2,5-5,0 (3/32-3/16)	2,5 (3/32)	1,0-4,0 (1/16-3/16)	Non	Non	Renf.
		G	09	Surfilage sur tissus épais et points décoratifs	5,0 (3/16)	3,5-5,0 (1/8-3/16)	2,5 (3/32)	1,0-4,0 (1/16-3/16)	Non	Non	Renf.
		J	10	Surfilage sur tissus extensibles	5,0 (3/16)	0,0-7,0 (0-1/4)	2,5 (3/32)	0,5-4,0 (1/32-3/16)	** Oui (J)	Non	Renf.
		J	11	Surfilage sur tissus épais ou extensibles	5,0 (3/16)	0,0-7,0 (0-1/4)	2,5 (3/32)	0,5-4,0 (1/32-3/16)	** Oui (J)	Non	Renf.
		J	12	Surfilage sur tissus extensibles et points décoratifs	4,0 (3/16)	0,0-7,0 (0-1/4)	4,0 (3/16)	1,0-4,0 (1/16-3/16)	** Oui (J)	Non	Renf.

*Ne pas utiliser de points inverses.

**Sélectionnez une largeur de point de 5,0 mm (3/16 pouce) maximum.

! ATTENTION

- Veillez à bien mettre la machine hors tension avant de remplacer le pied presseur. Sinon, vous pouvez vous blesser si vous appuyez accidentellement sur le pédalier ou sur (touche marche/arrêt) et que la machine commence à coudre.

Utilisation du pied zigzag

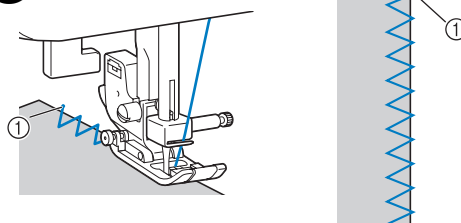

- 1 Fixez le pied zigzag « J ».
- 2 Sélectionnez un point.
 - Pour plus de détails, reportez-vous à la section « Sélectionner un point » (page 39).

3 Cousez avec le bord du tissu.



① Point de chute de l'aiguille

Utilisation du pied pour surjet

- 1 Fixez le pied pour surjet « G ».
- 2 Sélectionnez le point  ou .
 - Pour plus de détails, reportez-vous à la section « Sélectionner un point » (page 39).
- 3 Positionnez le tissu en plaçant son bord contre le guide du pied presseur, puis abaissez le levier du pied presseur.

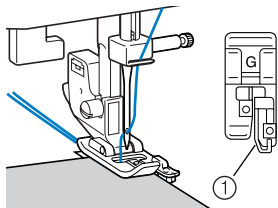

① Guide

- 4 Faites tourner lentement la molette vers vous (dans le sens inverse des aiguilles d'une montre) et vérifiez que l'aiguille ne touche pas le pied presseur.
- 5 Cousez en plaçant le bord du tissu contre le guide du pied presseur.

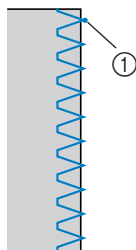

① Point de chute de l'aiguille

ATTENTION

- Une fois la largeur du point réglée, tournez lentement la molette vers vous (dans le sens inverse des aiguilles d'une montre) et vérifiez que l'aiguille ne touche pas le pied presseur. Si l'aiguille heurte le pied presseur, elle risque de se tordre ou de se casser.

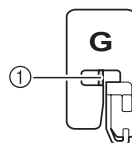

- ① Vérifiez que l'aiguille ne touche pas le pied presseur.

POINT DE BASE

Les points droits sont utilisés pour les coutures standards. Trois types de point sont disponibles pour des coutures de base.

Nom du point	Motif	Pied presseur	Motif N°	Application	Largeur du point [mm (pouce)]		Longueur du point [mm (pouce)]		Aiguille double	Pied à double entraînement	Point inverse (inv.) et de renfort (renf.)
					Auto	Manuel	Auto	Manuel			
Droit	Gauche	J	00	Point de base, couture de fronces ou plis, etc.	0,0 (0)	0,0-7,0 (0-1/4)	2,5 (3/32)	0,2-5,0 (1/64-3/16)	** Oui (J)	Oui *	Inv.
			01	Points de base et coutures de fronces ou de plis	0,0 (0)	0,0-7,0 (0-1/4)	2,5 (3/32)	0,2-5,0 (1/64-3/16)	** Oui (J)	Oui *	Renf.
	Central	J	02	Fixation de fermetures à glissière, point de base, et couture de fronces ou de plis, etc.	3,5 (1/8)	0,0-7,0 (0-1/4)	2,5 (3/32)	0,2-5,0 (1/64-3/16)	** Oui (J)	Oui *	Inv.
Point extensible triple		J	03	Fixation de manches, coutures d'entrejambes, couture de tissus extensibles et points décoratifs	0,0 (0)	0,0-7,0 (0-1/4)	2,5 (3/32)	1,5-4,0 (1/16-3/16)	** Oui (J)	Non	Renf.

*Ne pas utiliser de points inverses.

**Sélectionnez une largeur de point de 5,0 mm (3/16 pouce) maximum.

ATTENTION

- Veillez à bien mettre la machine hors tension avant de remplacer le pied presseur. Sinon, vous pourriez vous blesser si vous appuyez accidentellement sur le pédalier ou sur (touche marche/arrêt) et que la machine commence à coudre.

Point de base

- 1 Faufilez ou épinglez ensemble les pièces de tissu.
- 2 Fixez le pied zigzag « J ».
- 3 Sélectionnez un point.
 - Pour plus de détails, reportez-vous à la section « Sélectionner un point » (page 39).
- 4 Abaissez l'aiguille dans le tissu au démarrage de la couture.
- 5 Commencez à coudre.
 - Pour plus de détails, reportez-vous à la section « Démarrage de la couture » (page 41).
 - Pour plus de détails sur la couture de points inverses/renfort, reportez-vous à la section « Couture de points de renfort » (page 42).

6 La couture terminée, coupez le fil.

- Pour plus de détails, reportez-vous à la section « Démarrage de la couture » (page 41).



Modification de la position de l'aiguille

Avec le point droit (position de l'aiguille à gauche) et le point extensible triple, la position de l'aiguille peut être ajustée. Appuyez sur le côté « + » de la touche de réglage de la largeur du point pour déplacer l'aiguille vers la droite ; appuyez sur le côté « - » de la touche de réglage de la largeur du point pour déplacer l'aiguille vers la gauche.

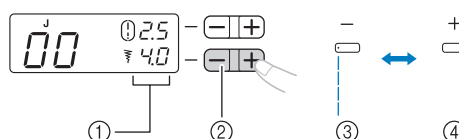

- 1 Largeur du point
- 2 Touche de réglage de la largeur du point
- 3 Position de l'aiguille à gauche
- 4 Position de l'aiguille à droite

POINT D'OURLET INVISIBLE

Vous pouvez utiliser le point d'ourlet invisible pour finir le bord d'un projet de couture, comme l'ourlet d'un pantalon, sans que le point soit visible.

Nom du point	Motif	Pied presseur	Motif N°	Application	Largeur du point [mm (pouce)]		Longueur du point [mm (pouce)]		Aiguille double	Pied à double entraînement	Point inverse (inv.) et de renfort (renf.)
					Auto	Manuel	Auto	Manuel			
Point d'ourlet invisible		R	13	Point d'ourlet invisible sur tissus moyens	0 (0)	-3 ← → 3	2,0 (1/16)	1,0-3,5 (1/16-1/8)	Non	Non	Renf.
		R	14	Point d'ourlet invisible sur tissus extensibles	0 (0)	-3 ← → 3	2,0 (1/16)	1,0-3,5 (1/16-1/8)	Non	Non	Renf.

ATTENTION

- Veillez à bien mettre la machine hors tension avant de remplacer le pied presseur. Sinon, vous pourriez vous blesser si vous appuyez accidentellement sur le pédalier ou sur (touche marche/arrêt) et que la machine commence à coudre.



Mémo

- Quand vous sélectionnez le point ou . Les numéros de point « 0 », « -1 », « -2 » ou « -3 » peuvent s'afficher sur l'écran ACL en appuyant sur le côté « - » de la touche de réglage de la largeur du point, et ensuite le point de chute de l'aiguille passera à gauche. Les numéros de point « 0 », « 1 », « 2 » ou « 3 » peuvent s'afficher sur l'écran ACL en appuyant sur le côté « + » de la touche de réglage de la largeur du point, et ensuite le point de chute de l'aiguille passera à droite.
- Quand la taille des pièces cylindriques est trop petite pour glisser sur le bras ou si la longueur est trop courte, le tissu ne sera pas entraîné et il se peut que vous ne puissiez pas obtenir les résultats voulus.

1 Retournez la jupe ou le pantalon.

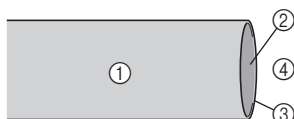

- ① Envers du tissu
- ② Endroit du tissu
- ③ Bord du tissu
- ④ Dessous

2 Pliez le tissu le long du bord de l'ourlet souhaité, et pressez.

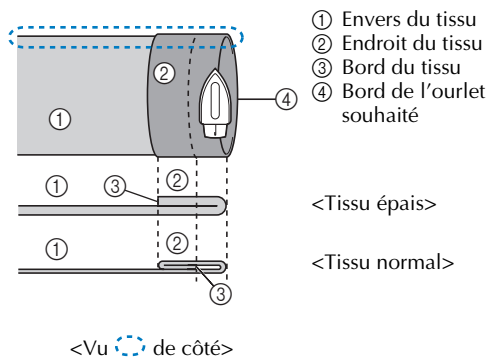

- 3** Utilisez une craie pour marquer le tissu à environ 5 mm (3/16 pouce) du bord du tissu, puis faufilez-le.

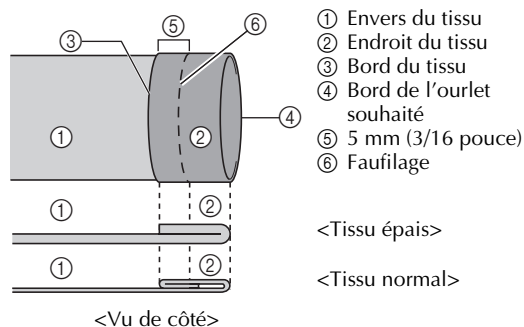

- 4** Repliez le tissu à l'intérieur, le long du faufilage.

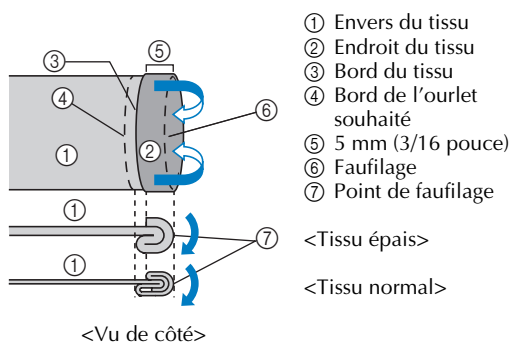

- 5** Dépliez le bord du tissu, et positionnez le tissu en orientant l'envers vers le haut.

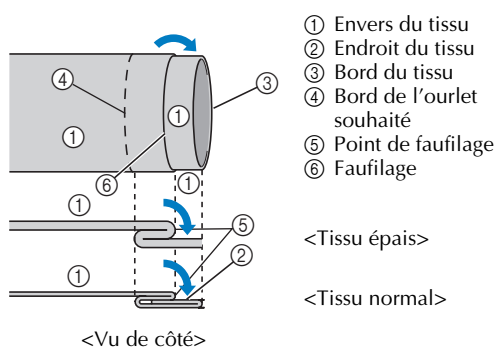

- 6** Fixez le pied pour le point d'ourlet invisible « R ».

- 7** Sélectionnez un point.

- 8** Enlevez l'attache de la plate-forme pour pouvoir coudre avec le bras libre.

- Pour plus de détails sur la couture avec le bras libre, reportez-vous à la section « Couture de pièces cylindriques » (page 46).

- 9** Faites glisser sur le bras la partie que vous souhaitez coudre, vérifiez que le tissu est entraîné correctement, puis commencez à coudre.

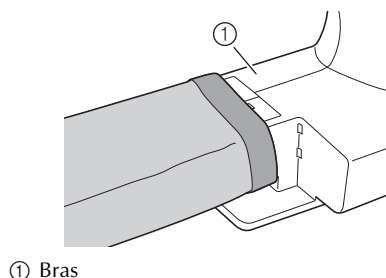

- 10** Positionnez le tissu en plaçant le bord de l'ourlet plié contre le guide du pied presseur, puis abaissez le levier du pied presseur.

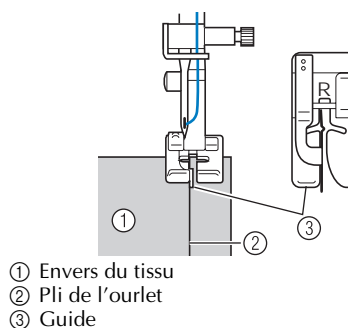

- 11** Réglez la largeur du point jusqu'à ce que l'aiguille vienne légèrement attraper le pli de l'ourlet.

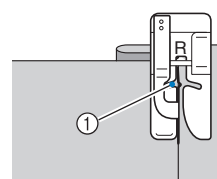

① Point de chute de l'aiguille

Quand vous changez le point de chute de l'aiguille, relevez l'aiguille, puis modifiez la largeur du point.

Largeur du point

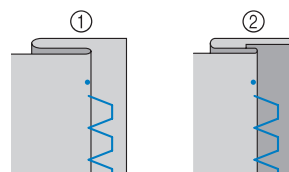
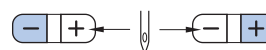

■ Si l'aiguille attrape une partie trop importante du pli de l'ourlet

Si l'aiguille attrape une partie trop importante du pli de l'ourlet, ajustez la largeur du point de sorte que l'aiguille tombe juste au bord du pli en appuyant sur le côté « + » de la touche de réglage de la largeur du point.

<Tissu épais>

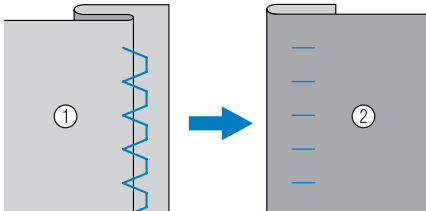

<Tissu normal>

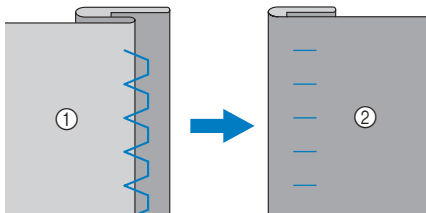

① Envers du tissu

② Endroit du tissu

■ Si l'aiguille n'attrape pas le pli de l'ourlet

Si l'aiguille n'attrape pas le pli de l'ourlet, ajustez la largeur du point de sorte que l'aiguille attrape légèrement le bord du pli en appuyant sur le côté « - » de la touche de réglage de la largeur du point.

<Tissu épais>

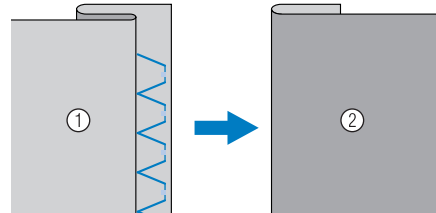

<Tissu normal>

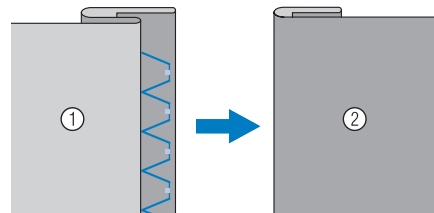

① Envers du tissu

② Endroit du tissu

- Pour plus de détails sur la modification de la largeur du point, reportez-vous à la section « Sélectionner un point » (page 39).

12 Cousez en plaçant le pli de l'ourlet contre le guide du pied presseur.

13 Retirez le point de faufilage et retournez le tissu à l'endroit.

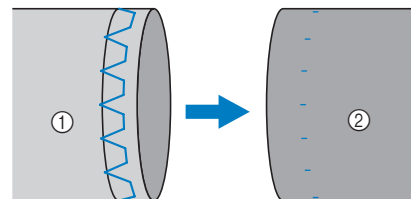

① Envers du tissu

② Endroit du tissu

COUTURE DE BOUTONNIÈRE

Vous pouvez coudre des boutonnières et des boutons.

Nom du point	Motif	Pied presseur	Motif N°	Application	Largeur du point [mm (pouce)]		Longueur du point [mm (pouce)]		Aiguille double	Pied à double entraînement	Point inverse (inv.) et de renfort (renf.)
					Auto	Manuel	Auto	Manuel			
Point de boutonnière		A	37	Boutonnières horizontales sur tissus fins et moyens	5,0 (3/16)	3,0-5,0 (1/8-3/16)	0,5 (1/32)	0,2-1,0 (1/64-1/16)	Non	Non	* Renf. Auto
		A	38	Boutonnières renforcées pour tissus avec supports	5,0 (3/16)	3,0-5,0 (1/8-3/16)	0,5 (1/32)	0,2-1,0 (1/64-1/16)	Non	Non	* Renf. Auto
		A	39	Boutonnières pour tissus extensibles ou tricots	6,0 (15/64)	3,0-6,0 (1/8-15/64)	1,0 (1/16)	0,5-2,0 (1/32-1/16)	Non	Non	* Renf. Auto
		A	40	Boutonnières pour tissus extensibles	6,0 (15/64)	3,0-6,0 (1/8-15/64)	1,5 (1/16)	1,0-3,0 (1/16-1/8)	Non	Non	* Renf. Auto
		A	41	Boutonnières cousues	5,0 (3/16)	0,0-6,0 (0-15/64)	2,0 (1/16)	0,2-4,0 (1/64-3/16)	Non	Non	* Renf. Auto
		A	42	Boutonnières « trou de serrure » pour tissus épais ou fourrure	7,0 (1/4)	3,0-7,0 (1/8-1/4)	0,5 (1/32)	0,3-1,0 (1/64-1/16)	Non	Non	* Renf. Auto
		A	43	Boutonnières « trou de serrure » pour les tissus moyens et épais	7,0 (1/4)	3,0-7,0 (1/8-1/4)	0,5 (1/32)	0,3-1,0 (1/64-1/16)	Non	Non	* Renf. Auto
		A	44	Boutonnières « trou de serrure » pour tissus épais ou fourrure	7,0 (1/4)	3,0-7,0 (1/8-1/4)	0,5 (1/32)	0,3-1,0 (1/64-1/16)	Non	Non	* Renf. Auto
Point zigzag (pour courtepointe (quilting))		J	49	Courtepointe (quilting) appliqué et en mouvement libre, point de satin, couture de bouton	3,5 (1/8)	0,0-7,0 (0-1/4)	1,4 (1/16)	0,0-4,0 (0-3/16)	Non	Oui	Renf.

*Renf. auto. : Renfort automatique

ATTENTION

- Veillez à bien mettre la machine hors tension avant de remplacer le pied presseur. Sinon, vous pourriez vous blesser si vous appuyez accidentellement sur le pédalier ou sur (touche marche/arrêt) et que la machine commence à coudre.

La longueur maximale de la boutonnière est d'environ 28 mm (1-1/8 pouces) (diamètre + épaisseur du bouton). Les boutonnières sont cousues de l'avant du pied presseur vers l'arrière, comme illustré ci-dessous.

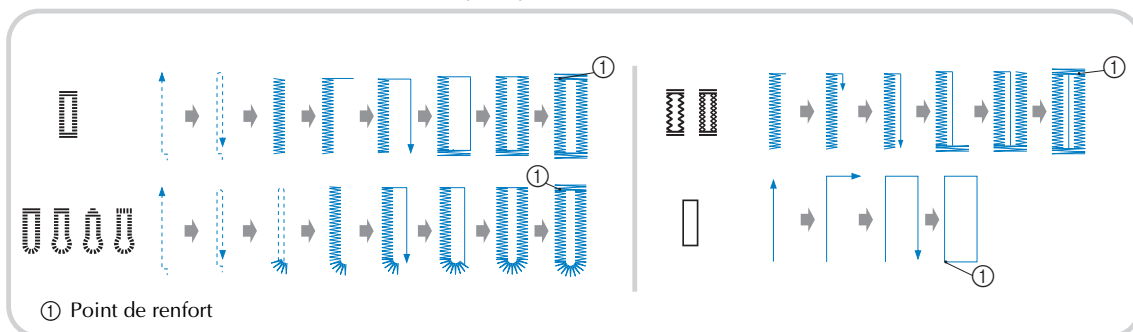

Les noms des parties du pied pour boutonnière « A », utilisé pour coudre des boutonnières, sont indiqués ci-dessous.

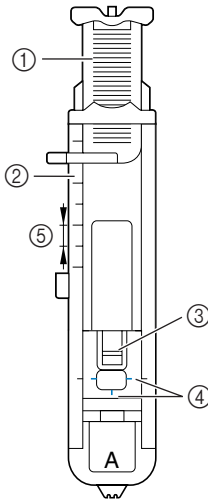

- ① Plaque du guide-bouton
- ② Réglette du pied presseur
- ③ Épingle
- ④ Repères sur le pied pour boutonnière
- ⑤ 5 mm (3/16 pouce)

1 Utilisez une craie pour marquer l'emplacement et la longueur de la boutonnière sur le tissu.

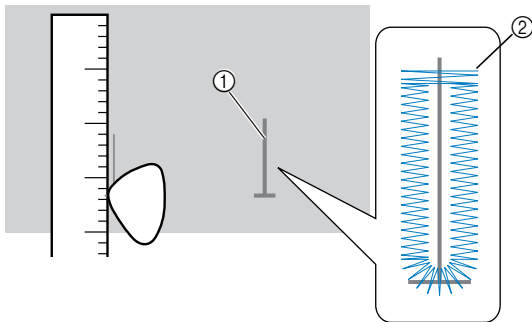

- ① Repères sur le tissu
- ② Couture de boutonnière

2 Tirez sur la plaque du guide-bouton du pied pour boutonnière « A », puis insérez le bouton qui devra passer par la boutonnière.

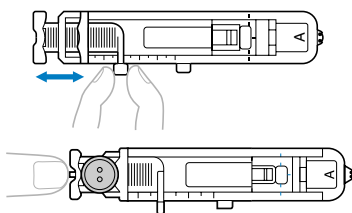

► La taille de la boutonnière est réglée.

■ Si le bouton n'entre pas dans la plaque du guide-bouton

Additionnez le diamètre et l'épaisseur du bouton, puis réglez la plaque du guide-bouton sur la longueur ainsi obtenue. (La distance entre les repères sur la réglette du pied presseur correspond à 5 mm (3/16 pouce).)

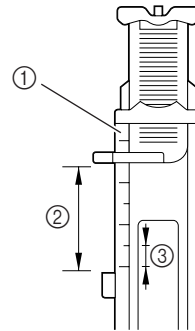

- ① Réglette du pied presseur
- ② Longueur de la boutonnière (Diamètre + épaisseur du bouton)
- ③ 5 mm (3/16 pouce)

Exemple : pour un bouton de 15 mm (9/16 pouce) de diamètre et de 10 mm (3/8 pouce) d'épaisseur, la plaque du guide-bouton doit être réglée sur 25 mm (1 pouce) sur la réglette.

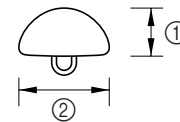

- ① 10 mm (3/8 pouce)
- ② 15 mm (9/16 pouce)

3 Fixez le pied pour boutonnière « A ».

4 Sélectionnez un point.

5 Faites passer le fil supérieur par le bas dans le trou du pied presseur.

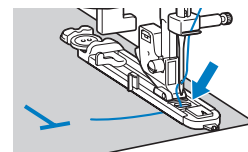

- 6** Placez le tissu en alignant l'extrémité avant du repère de la boutonnière avec les repères en rouge situés sur les côtés du pied pour boutonnière, puis abaissez le levier du pied presseur.

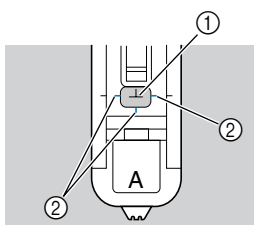

- ① Repère sur le tissu
 ② Repères en rouge sur le pied pour boutonnière
- Lorsque vous abaissez le pied presseur, n'exercez pas de pression à l'avant du pied presseur, sinon la taille de la boutonnière risque de ne pas être correcte.

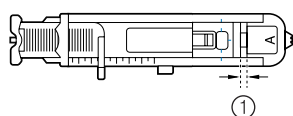
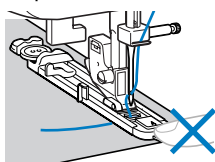

- ① Ne réduisez pas l'écart.

- 7** Abaissez au maximum le levier de boutonnière.

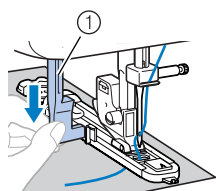

- ① Levier de boutonnière
- Le levier de boutonnière est placé derrière le support sur le pied pour boutonnière.

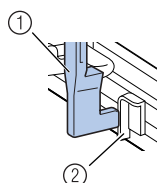

- ① Levier de boutonnière
 ② Support

- 8** Tenez légèrement l'extrémité du fil supérieur de votre main gauche, puis commencez à coudre.

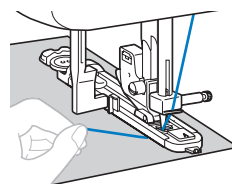

Remarque

- Si vous devez coudre des assemblages épais et si le tissu n'est pas entraîné, utilisez le plus gros point (le plus long).

- Une fois le travail de couture terminé, la machine coud automatiquement des points de renfort, puis s'arrête.

- 9** Relevez l'aiguille et le levier du pied presseur, retirez le tissu et coupez les fils.

- 10** Relevez le levier de boutonnière dans sa position d'origine.

- 11** Insérez une épingle à l'extrémité des points de la boutonnière pour éviter de couper la couture, puis utilisez un découd-vite pour couper dans la direction de l'épingle et ouvrir la boutonnière.

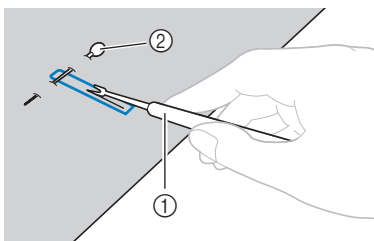

- ① Découd-vite
② Épingle

Pour les boutonnières « trou de serrure », utilisez un poinçon à œillet que vous trouverez dans le commerce, pour faire un trou dans l'extrémité ronde de la boutonnière, puis utilisez le découd-vite pour ouvrir la boutonnière.

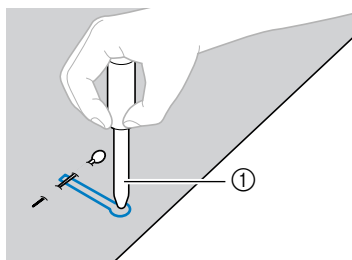

- ① Poinçon à œillet

- Lorsque vous utilisez le poinçon à œillet, placez un papier épais ou une autre feuille de protection sous le tissu avant de percer le trou dans le tissu.

! ATTENTION

- Lorsque vous ouvrez la boutonnière avec le découd-vite, ne placez pas vos mains sur le chemin de la découpe, sinon vous risquez de vous blesser si le découd-vite glisse. N'utilisez le découd-vite d'aucune autre façon que celle pour laquelle il est conçu.



Mémo

- Avant de coudre des boutonnières, vérifiez la longueur et la largeur du point en cousant une boutonnière d'essai sur une chute de tissu.



■ Couture de boutonnières sur des tissus extensibles

Lorsque vous cousez des boutonnières sur des tissus extensibles, utilisez un fil pour dentelle.

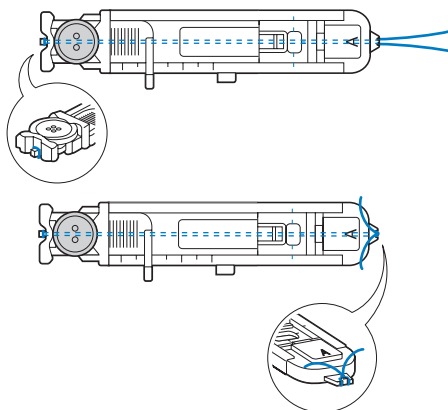
- 1** Accrochez le fil pour dentelle au pied de boutonnière « A » comme indiqué sur l'illustration, pour qu'il se place dans les rainures, puis nouez-le de manière lâche.



- 2** Fixez le pied pour boutonnière « A ».

- 3** Sélectionnez un point  ou .

- 4** Ajustez la largeur du point en fonction de l'épaisseur du fil pour dentelle.

- 5** Abaissez le levier du pied presseur et le levier de la boutonnière, puis commencez à coudre.

- 6** La couture terminée, tirez doucement sur le fil de dentelle pour le tendre.

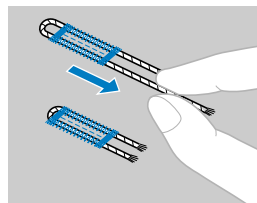

- 7** Utilisez une aiguille à coudre à la main pour tirer le fil de dentelle vers l'envers du tissu, puis nouez-le.

- 8** À l'aide d'un découd-vite, coupez la partie centrale du fil de dentelle restant à l'extrémité supérieure de la boutonnière.

Coupez l'excédent de fil de dentelle.

Couture de boutons

Vous pouvez coudre des boutons avec la machine à coudre. Des boutons avec 2 ou 4 trous peuvent être fixés.

- 1 Mesurez la distance entre les trous du bouton à coudre.

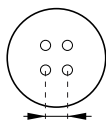

- 2 Relevez le levier du pied presseur, puis faites glisser le levier de position des griffes d'entraînement, situé à l'arrière de la machine sur la base, pour le placer à  (à droite, vu depuis l'avant de la machine).

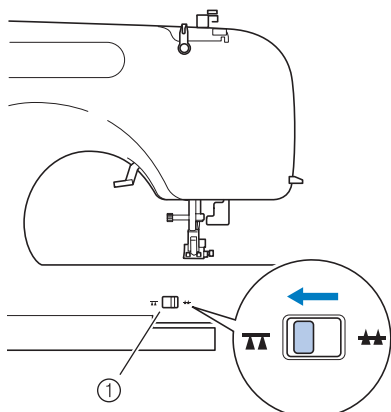

- ① Levier de position des griffes d'entraînement (vu depuis l'arrière de la machine)

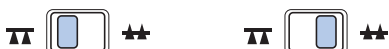
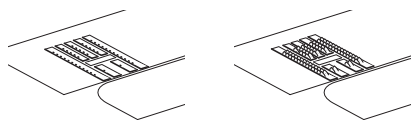

- Les griffes d'entraînement sont abaissées.

- 3 Fixez le pied presseur « M ».

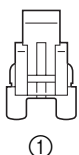



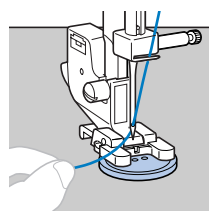

- ① Pied pour boutons « M »

- 4 Placez un bouton entre le pied presseur et le tissu.

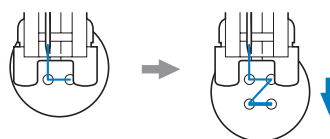

- Pour fixer des boutons à quatre trous, cousez tout d'abord les deux trous les plus proches de vous. Puis, faites glisser le bouton pour que l'aiguille passe dans les deux trous vers l'arrière de la machine à coudre, puis cousez-les de la même manière.



- 5 Sélectionnez un point . (Sur les modèles fournis sans le point , sélectionnez un point .)

- 6 Ajustez la largeur du point pour qu'elle soit identique à la distance entre les trous du bouton.

- 7 Appuyez sur la touche de réglage de la longueur du point pour que la longueur soit minimale.

- 8** Tournez la molette vers vous (dans le sens inverse des aiguilles d'une montre) pour vérifier que l'aiguille passe correctement dans les deux trous du bouton.

Ajustez la largeur du point en fonction de la distance entre les trous du bouton.

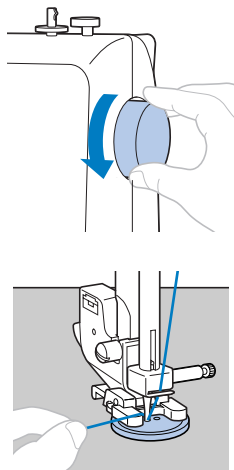

! ATTENTION

- Lorsque vous cousez, vérifiez que l'aiguille ne touche pas le bouton, sinon elle risque de se tordre ou de casser.

- 9** Commencez à coudre.

- Après avoir cousu pendant environ 10 secondes à faible vitesse, appuyez sur  (touche du point inverse/renfort) pour coudre des points de renfort.

- 10** Tirez le fil supérieur à la fin de la couture vers l'envers du tissu, puis nouez-le avec le fil de la canette.

À l'aide d'une paire de ciseaux, coupez le fil supérieur et le fil de la canette au début de la couture.

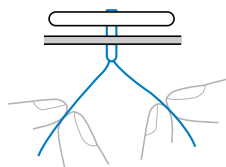

- 11** Une fois le bouton fixé, faites glisser le levier de position des griffes d'entraînement pour le placer sur  (vers la gauche, vu depuis l'avant de la machine) et faites tourner la molette pour relever les griffes d'entraînement.

- En principe, le levier de position des griffes d'entraînement se trouve sur .

INSERTION D'UNE FERMETURE À GLISSIÈRE

Vous pouvez utiliser le pied pour fermeture à glissière pour coudre différents types de fermetures à glissière, et vous pouvez le positionner facilement à droite ou à gauche de l'aiguille.

Nom du point	Motif	Pied presseur	Motif N°	Application	Largeur du point [mm (pouce)]	Longueur du point [mm (pouce)]	Aiguille double	Pied à double entraînement	Point inverse (inv.) et de renfort (rent.)
					Auto Manuel	Auto Manuel			
Point droit (central)		I	02	Fixation de fermetures à glissière, point de base, et couture de fronces ou de plis, etc.	3,5 (1/8) 0,0-7,0 (0-1/4)	2,5 (3/32) 0,2-5,0 (1/64-3/16)	** Oui (J)	Oui *	Inv.

*Ne pas utiliser de points inverses.

**Sélectionnez une largeur de point de 5,0 mm (3/16 pouce) maximum.

! ATTENTION

- Veillez à bien mettre la machine hors tension avant de remplacer le pied presseur. Sinon, vous pouvez vous blesser si vous appuyez accidentellement sur le pédalier ou (touche marche/arrêt) et que la machine commence à coudre.

- 1 Fixez le pied zigzag « J ».
- 2 Placez les deux morceaux de tissu en orientant l'endroit de chaque pièce l'un vers l'autre.
- 3 Cousez des points de base jusqu'au bout de l'ouverture de la fermeture à glissière, puis cousez des points inverses à la fin de la couture.
 - Utilisez des points de faufilage pour coudre l'ouverture de la fermeture à glissière (à l'endroit où la fermeture à glissière sera insérée).

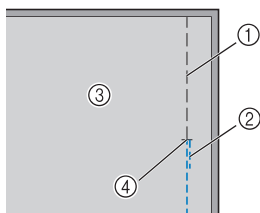

- ① Point de faufilage
- ② Points inverses
- ③ Envers du tissu
- ④ Extrémité de l'ouverture de la fermeture à glissière

- Reportez-vous à la section « Point de base » à la page 49.

- 4 Ouvrez le rabat, pressez-le depuis l'envers du tissu à l'aide d'un fer à repasser, alignez le centre de la fermeture à glissière avec la couture, puis faufilez la fermeture à glissière.

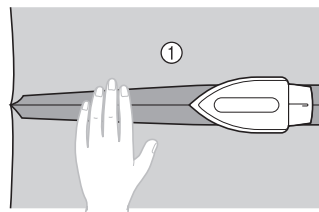

① Envers du tissu

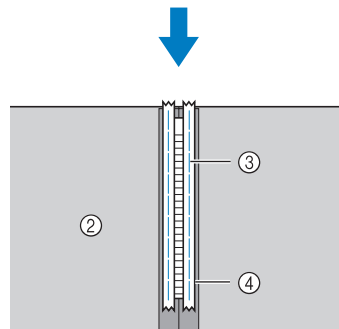

- ② Envers du tissu
- ③ Point de faufilage
- ④ Fermeture à glissière

- 5** Fixez le support du pied presseur sur le côté droit de la cheville du pied pour fermeture à glissière « 1 ».

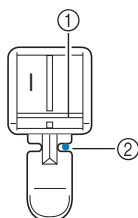

- ① Cheville sur le côté droit
② Point de chute de l'aiguille

- 6** Sélectionnez le point .

ATTENTION

- Tournez la molette à la main pour faire en sorte que l'aiguille ne touche pas le pied presseur avant de commencer à coudre. Si vous choisissez un point différent, l'aiguille touchera le pied presseur et elle se cassera. Vous pourriez aussi vous blesser.

- 7** Avec l'endroit du tissu orienté vers le haut, continuez à coudre avec la fermeture à glissière du côté droit du pied presseur.

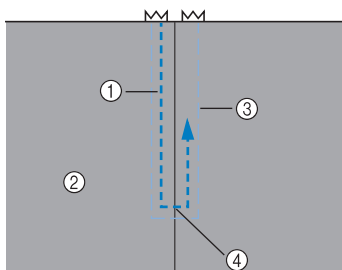

- ① Points
② Endroit du tissu
③ Point de faufilage
④ Extrémité de l'ouverture de la fermeture à glissière

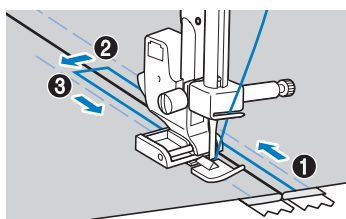

Cousez les points dans l'ordre, de ① à ③.

ATTENTION

- Veillez à ce que l'aiguille n'entre pas en contact avec la fermeture à glissière tandis que vous êtes en train de coudre. Si l'aiguille entre en contact avec la fermeture à glissière, elle pourrait se casser et vous pourriez vous blesser.

Mémo

- Si le pied presseur touche le curseur de la fermeture à glissière, laissez l'aiguille abaissée (dans le tissu) et relevez le pied presseur. Après avoir déplacé le curseur pour qu'il ne touche plus le pied presseur, abaissez le pied presseur et continuez à coudre.
- Pour coudre avec la fermeture à glissière sur le côté gauche du pied presseur, fixez le support du pied presseur à gauche de la cheville sur le pied pour fermeture à glissière « 1 » à l'étape ⑤.

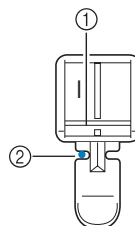



- ① Côté gauche de la cheville
② Point de chute de l'aiguille

- 8** Une fois la couture terminée, enlevez les points de faufilage.

COUTURE DE TISSUS EXTENSIBLES ET DE BANDES ÉLASTIQUES

Vous pouvez coudre des tissus extensibles et fixer une bande élastique.

Nom du point	Motif	Pied presseur	Motif N°	Application	Largeur du point [mm (pouce)]		Longueur du point [mm (pouce)]		Aiguille double	Pied à double entraînement	Point inverse (inv.) et de renfort (renf.)
					Auto	Manuel	Auto	Manuel			
Point extensible		J	04	Couture de tissus extensibles et points décoratifs	1,0 (3/16) 1,0-3,0 (1/16-1/8)		2,5 (3/32) 1,0-4,0 (1/16-3/16)		Oui (J)	Non	Renf.
point zigzag triple		J	06	Surfilage sur les tissus moyens ou extensibles, fixation d'élastiques, reprisage, etc.	5,0 (3/16) 1,5-7,0 (1/16-1/4)		1,0 (1/16) 0,2-4,0 (1/64-3/16)		Oui (J)	Non	Renf.
Point de fixation d'élastique		J	24	Fixation d'un élastique sur des tissus extensibles	4,0 (3/16) 0,0-7,0 (0-1/4)		1,0 (1/16) 0,2-4,0 (1/64-3/16)		Oui (J)	Non	Renf.

*Sélectionnez une largeur de point de 5,0 mm (3/16 pouce) maximum.

ATTENTION

- Veillez à bien mettre la machine hors tension avant de remplacer le pied presseur. Sinon, vous pouvez vous blesser si vous appuyez accidentellement sur le pédalier ou  (touche marche/arrêt) et que la machine commence à coudre.

Respectez les précautions correspondantes lorsque vous effectuez les opérations de couture suivantes.

Point extensible

- 1 Fixez le pied zigzag « J ».
- 2 Sélectionnez le point .
- 3 Cousez le tissu sans l'étirer.

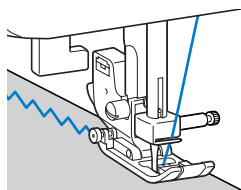

Fixation d'un élastique

Lorsque vous fixez une bande élastique à la manchette ou à la taille d'un vêtement, les dimensions finales seront celles de la bande élastique tendue. Il est donc nécessaire d'utiliser une bande élastique suffisamment longue.

- 1 Épinglez la bande élastique à l'envers du tissu. Épinglez la bande élastique sur le tissu en plusieurs points pour qu'elle soit bien positionnée de manière uniforme sur le tissu.

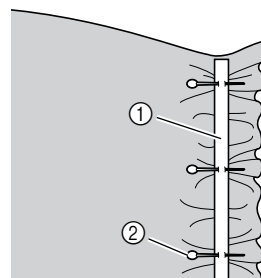

- ① Bande élastique
② Épingle

- 2 Fixez le pied zigzag « J ».
- 3 Sélectionnez un point.

4 Cousez la bande élastique au tissu en étirant la bande pour qu'elle ait la même longueur que le tissu.



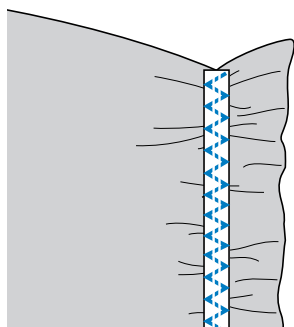
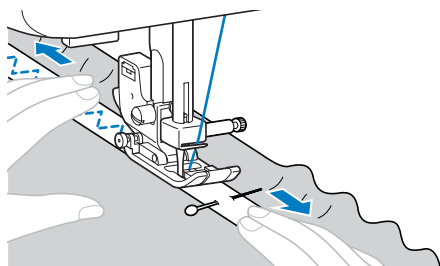









Tout en tirant le tissu de la main gauche derrière le pied presseur, tirez le tissu au niveau de l'épingle la plus proche de l'avant du pied presseur avec la main droite.

**! ATTENTION**

- Lorsque vous cousez, vérifiez que l'aiguille ne touche aucune épingle, sinon l'aiguille pourrait se tordre ou se casser.

POINT D'APPLIQUÉ, DE COURTEPOINTE ET DE PATCHWORK

Cette section décrit les points pouvant être utilisés pour la couture d'appliqués, de patchworks et de courtepointe (quilting).

Nom du point	Motif	Pied presseur	Motif N°	Application	Largeur du point [mm (pouce)]		Longueur du point [mm (pouce)]		Aiguille double	Pied à double entraînement	Point inverse (inv.) et de renfort (renf.)
					Auto	Manuel	Auto	Manuel			
Point zigzag		J	05	Surfilage et fixation d'appliqués	3,5 (1/8)	0,0-7,0 (0-1/4)	1,4 (1/16)	0,0-4,0 (0-3/16)	Oui (J)	Oui *	Inv.
Point zigzag (pour la courtepointe (quilting))		J	49	Courtepointe (quilting) appliqué et en mouvement libre, point satin	3,5 (1/8)	0,0-7,0 (0-1/4)	1,4 (1/16)	0,0-4,0 (0-3/16)	Non	Oui	Renf.
Point d'appliqué		J	15	Point d'appliqué	3,5 (1/8)	2,5-7,0 (3/32-1/4)	2,5 (3/32)	1,6-4,0 (1/16-3/16)	Oui (J)	Non	Renf.
Point d'appliqué (pour la courtepointe (quilting))		J	50	Fixation d'appliqués et attache	1,5 (1/16)	0,5-3,5 (1/32-1/8)	1,8 (1/16)	1,0-4,0 (1/16-3/16)	Non	Non	Renf.
		J	51	Fixation d'appliqués et attache	1,5 (1/16)	0,5-3,5 (1/32-1/8)	1,8 (1/16)	1,0-4,0 (1/16-3/16)	Non	Non	Renf.
Point droit d'assemblage		J	46	Point droit d'assemblage (avec un rabat de 6,5 mm à partir du bord droit du pied presseur)	5,5 (7/32)	0,0-7,0 (0-1/4)	2,0 (1/16)	0,2-5,0 (1/64-3/16)	Non	Oui	Renf.
		J	47	Point droit d'assemblage (avec un rabat de 6,5 mm à partir du bord gauche du pied presseur)	1,5 (1/16)	0,0-7,0 (0-1/4)	2,0 (1/16)	0,2-5,0 (1/64-3/16)	Non	Oui	Renf.
Point d'assemblage		J	18	Point patchwork et point décoratif	4,0 (3/16)	0,0-7,0 (0-1/4)	1,2 (1/16)	0,2-4,0 (1/64-3/16)	Oui (J)	Non	Renf.
		J	19	Point patchwork, point décoratif et surfilage sur deux pièces de tissu, comme avec le tricot	5,0 (3/16)	2,5-7,0 (3/32-1/4)	2,5 (3/32)	1,0-4,0 (1/16-3/16)	Oui (J)	Non	Renf.
		J	20	Point patchwork et point décoratif	5,0 (3/16)	0,0-7,0 (0-1/4)	1,2 (1/16)	0,2-4,0 (1/64-3/16)	Oui (J)	Non	Renf.
Courtepointe (quilting) d'un premier coup d'œil		J	48	Courtepointe (quilting) à point droit qui paraît cousu à la main	0,0 (0)	0,0-7,0 (0-1/4)	2,5 (3/32)	1,0-4,0 (1/16-3/16)	Non	Non	Renf.
Piqué pour courtepointe (quilting)		J	52	Point d'arrière-plan de courtepointe (quilting) (piquer)	7,0 (1/4)	1,0-7,0 (1/16-1/4)	1,6 (1/16)	1,0-4,0 (1/16-3/16)	Non	Non	Renf.

*Ne pas utiliser de points inverses.

**Sélectionnez une largeur de point de 5,0 mm (3/16 pouce) maximum.

! ATTENTION

- Veillez à bien mettre la machine hors tension avant de remplacer le pied presseur. Sinon, vous pouvez vous blesser si vous appuyez accidentellement sur le pédalier ou  (touche marche/arrêt) et que la machine commence à coudre.

Appliqués

Vous pouvez créer un appliqué en coupant une forme dans un morceau de tissu différent et en l'utilisant comme décoration.

- 1 Faufilez la forme coupée sur le tissu.

! ATTENTION

- Si vous utilisez de la colle pour maintenir la forme coupée sur le tissu, n'appliquez pas de colle sur les zones qui seront cousues avec la machine. Si de la colle adhère à l'aiguille ou à la coursière, ceci pourrait endommager la machine.

- 2 Fixez le pied zigzag « J ».

- 3 Sélectionnez le point .

- 4 Cousez le long du bord du tissu en plaçant le point de chute de l'aiguille à droite du bord.

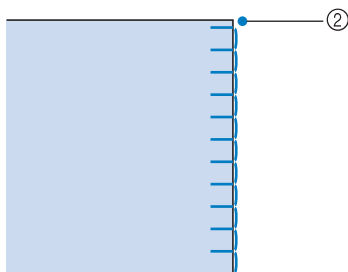
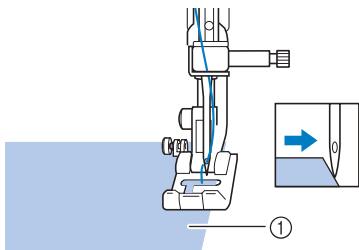

- ① Tissu appliqué
② Point de chute de l'aiguille

- 5 Enlevez le faufilage, si nécessaire.



Mémo

- Faites des points droits de renfort au début et à la fin des points.

! ATTENTION

- Veillez à ce que l'aiguille ne touche pas l'épingle pendant que vous cousez car elle pourrait se casser. Vous pourriez aussi vous blesser.

Point de patchwork (piqué fantaisie)

- 1 Pliez le bord de la pièce de tissu supérieure et placez-la sur la pièce inférieure.

- 2 Cousez les deux pièces de tissu ensemble de sorte que le motif du point s'étende sur les deux pièces.

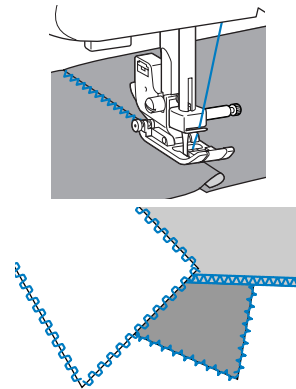



Assemblage

Le fait de coudre deux pièces de tissu ensemble se dit « assemblage ». Vous devez couper les pièces de tissu en laissant un rabat de 6,5 mm (1/4 pouce). Cousez un point droit d'assemblage de 6,5 mm (1/4 pouce) à partir du bord droit ou gauche du pied presseur.

- 1 Faufilez ou placez des épingles le long du rabat des tissus à assembler.

- 2 Fixez le pied zigzag « J ».

- 3 Sélectionnez le point  ou .

4 Effectuez la couture avec le bord du pied presseur aligné sur le bord du tissu.

■ Pour un rabat du côté droit

Alignez le côté droit du pied presseur avec le bord du tissu, et effectuez la couture en utilisant le point .

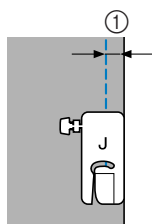

① 6,5 mm (1/4 pouce)

■ Pour un rabat du côté gauche

Alignez le côté gauche du pied presseur avec le bord du tissu, et effectuez la couture en utilisant le point .

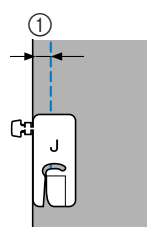

① 6,5 mm (1/4 pouce)



Mémo

- Pour modifier la largeur du rabat (position de l'aiguille), réglez la largeur du point. Pour plus de détails, reportez-vous à la section « Modification de la position de l'aiguille » (page 49).

Courtepointe (quilting)

On appelle « courtepointe ou quilting » le placement d'ouate entre les parties inférieures et supérieures du tissu. Vous pouvez facilement réaliser des couvertures piquées à l'aide du pied à double entraînement et du guide de courtepointe (quilting) proposés en option.



Remarque

- N'utilisez le pied à double entraînement qu'avec des points droits ou zigzag. N'utilisez pas pour d'autres modèles de points. Le pied à double entraînement ne permet pas de coudre des points inverses.
- Enfilez l'aiguille manuellement lors de l'utilisation du pied à double entraînement, ou fixez seulement le pied à double entraînement après avoir enfilé l'aiguille à l'aide de l'enfile-aiguille.

1 Faufilez le tissu pour lequel vous souhaitez réaliser la courtepointe (quilting).

2 Retirez le pied presseur et son support.

- Pour plus de détails, reportez-vous à la section « Retrait du support du pied presseur » (page 37).

3 Accrochez la fourche de connexion du pied à double entraînement sur la vis du support de l'aiguille, abaissez le levier du pied presseur, puis utilisez la vis du support du pied presseur pour fixer le pied à double entraînement à la barre du pied presseur.

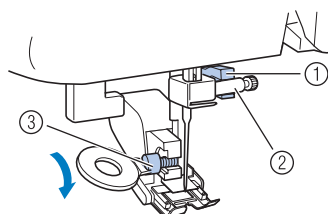

- ① Fourche de connexion
- ② Vis du support d'aiguille
- ③ Vis du support du pied presseur

ATTENTION

- Utilisez le tournevis en forme de disque pour serrer la vis fermement. Si la vis n'est pas suffisamment serrée, l'aiguille risque de toucher le pied presseur et de vous blesser.
- Veillez à tourner la molette vers l'avant de la machine pour vérifier que l'aiguille ne touche pas le pied presseur. Si l'aiguille touche le pied presseur, vous risquez de vous blesser.

4 Sélectionnez le point , ou .

5 Placez une main de chaque côté du pied presseur, puis guidez uniformément le tissu lors de la couture.

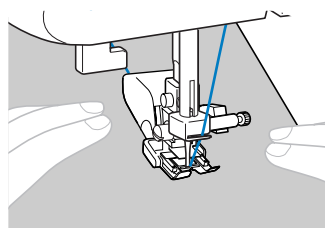

Remarque

- Lorsque vous cousez à l'aide du pied à double entraînement, utilisez une vitesse moyenne ou basse.

■ Utilisation du guide de courtepointe (quilting) en option

Utilisez le guide de courtepointe (quilting) pour coudre des points parallèles espacés de manière égale.

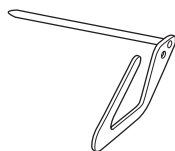

1 Insérez la tige du guide de courtepointe (quilting) dans l'orifice se trouvant à l'arrière du support du pied presseur ou du pied à double entraînement.

- Pied à double entraînement

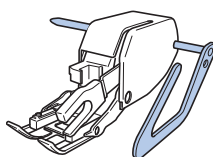

- Support du pied presseur

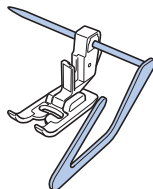

2 Réglez la tige du guide de courtepointe (quilting) pour que celui-ci s'aligne sur les points déjà cousus.

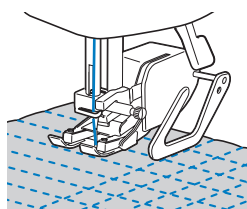

Courtepointe (quilting) en mouvement libre

Avec la courtepointe (quilting) en mouvement libre, les griffes d'entraînement peuvent être abaissées (à l'aide du levier de position des griffes d'entraînement) de façon à pouvoir déplacer le tissu librement dans n'importe quelle direction. Le pied presseur pour courtepointe (quilting) en option est nécessaire pour la courtepointe (quilting) en mouvement libre.

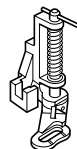

Remarque

- Enfilez l'aiguille manuellement lors de l'utilisation du pied pour courtepointe (quilting), ou fixez seulement le pied pour courtepointe (quilting) après avoir enfilé l'aiguille à l'aide de l'enfile-aiguille.

1 Retirez le pied presseur et son support.

- Pour plus de détails, reportez-vous à la section « Retrait du support du pied presseur » (page 37).

2 Alignez le pied pour courtepointe (quilting) avec le côté inférieur gauche de la barre du pied presseur.

Le crochet sur le pied pour courtepointe (quilting) doit se trouver au-dessus de la vis du support de l'aiguille.

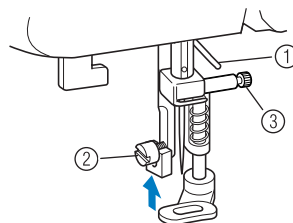

- ① Crochet sur le pied pour courtepointe (quilting)
- ② Vis du support du pied presseur
- ③ Vis du support de l'aiguille

- 3** Maintenez en position le pied pour courtepoinTE (quilting) de la main droite, puis serrez la vis du support du pied presseur à l'aide du tournevis en forme de disque de votre main gauche.

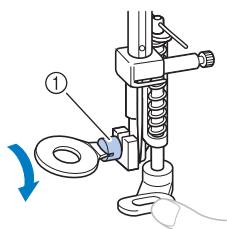

① Vis du support du pied presseur

ATTENTION

- Veillez à bien serrer les vis à l'aide du tournevis en forme de disque, sinon l'aiguille risque de toucher le pied presseur et de se tordre ou de casser.

- 4** Faites glisser le levier de position des griffes d'entraînement, situé à l'arrière de la machine sur la base, pour le placer sur **▲▲** (vers la droite, vu depuis l'avant de la machine).

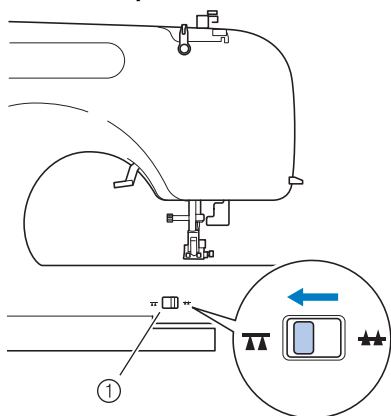

① Levier de position des griffes d'entraînement (vu depuis l'arrière de la machine)

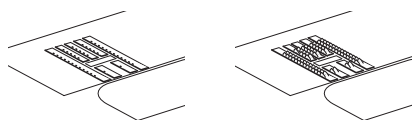

- ▶ Les griffes d'entraînement sont abaissées.

- 5** Mettez la machine à coudre sous tension, puis sélectionnez un point.

- 6** Tendez le tissu des deux mains, puis déplacez le tissu pour suivre le motif.

Des points de renfort sont cousus au début et à la fin de la couture.

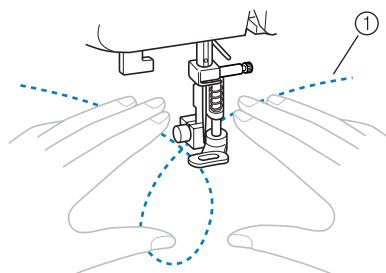



① Motif

- 7** La couture terminée, faites glisser le levier de position des griffes d'entraînement pour le placer sur **▲▲** (vers la gauche, vu depuis l'avant de la machine) et faites tourner la molette pour relever les griffes d'entraînement.

- En principe, le levier de position des griffes d'entraînement se trouve sur **▲▲**.

POINT DE RENFORT

Renforcez les points soumis à d'importantes tractions, comme les boutonsnières des manches, les coutures d'entrejambes et les coins des poches.

Nom du point	Motif	Pied presseur	Motif N°	Application	Largeur du point [mm (pouce)]		Longueur du point [mm (pouce)]		Aiguille double	Pied à double entraînement	Point inverse (inv.) et de renfort (renf.)
					Auto	Manuel	Auto	Manuel			
Point extensible triple		J	03	Fixation de manches, coutures d'entrejambes, couture de tissus extensibles et points décoratifs	0,0 (0)	0,0-7,0 (0-1/4)	2,5 (3/32)	1,5-4,0 (1/16-3/16)	**	Non	Renf.
Point d'arrêt		A	45	Renforcement des ouvertures et des parties dont les coutures se défont facilement	2,0 (1/16)	1,0-3,0 (1/16-1/8)	0,4 (1/64)	0,3-1,0 (1/64-1/16)	Non	Non	Renf. Auto *

*Renf. Auto : renfort automatique

**Sélectionnez une largeur de point de 5,0 mm (3/16 pouce) maximum.

! ATTENTION

- Veillez à bien mettre la machine hors tension avant de remplacer le pied presseur. Sinon, vous pouvez vous blesser si vous appuyez accidentellement sur le pédalier ou  (touche marche/arrêt) et que la machine commence à coudre.

Point extensible triple

Utilisez le point extensible triple pour renforcer les boutonsnières des manches et les coutures d'entrejambes.

- 1 Fixez le pied zigzag « J ».

- 2 Sélectionnez le point .

- 3 Commencez à coudre.

- Pour plus de détails, reportez-vous à la section « Démarrage de la couture » (page 41).

Point d'arrêt

Les points d'arrêt permettent de renforcer les points soumis à d'importantes tractions, comme les coins des poches et les ouvertures.

Vous trouverez ci-dessous l'exemple de la procédure de couture des points d'arrêt aux coins des poches.

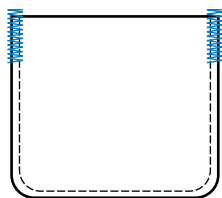

- 1 Déterminez la longueur souhaitée du point d'arrêt.

Réglez la plaque du guide-bouton du pied pour boutonsnière « A » à la longueur souhaitée. (La distance entre les repères sur la règle du pied presseur correspond à 5 mm (3/16 pouce).)

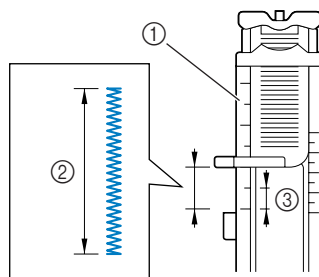

- ① Réglette du pied presseur
- ② Longueur du point d'arrêt
- ③ 5 mm (3/16 pouce)

- Vous pouvez coudre un point d'arrêt d'une longueur maximale d'environ 28 mm (1-1/8 pouces).

- 2 Fixez le pied pour boutonsnière « A ».

- 3 Sélectionnez le point .

- 4** Placez le tissu pour que l'ouverture de la poche soit tournée vers vous, puis abaissez le levier du pied presseur de façon à ce que l'aiguille tombe à 2 mm (1/16 pouce) devant l'ouverture de la poche.

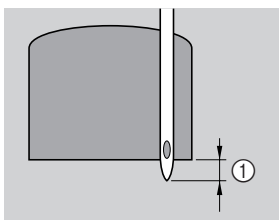

① 2 mm (1/16 pouce)

Faites passer le fil supérieur par le bas dans le trou du pied presseur.

- Lorsque vous abaissez le pied presseur, n'exercez pas de pression à l'avant du pied presseur, sinon la taille du point d'arrêt risque de ne pas être correcte.

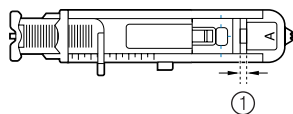
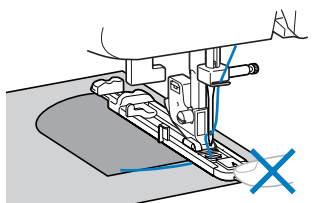

① Ne réduisez pas l'écart.

- 5** Abaissez au maximum le levier de boutonnière.

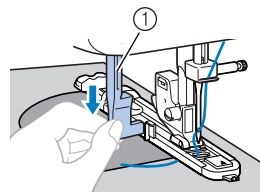

① Levier de boutonnière

Le levier de boutonnière est placé derrière le support sur le pied pour boutonnière.

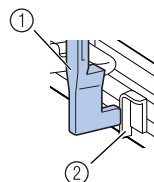

① Levier de boutonnière

② Support

- 6** Tenez légèrement l'extrémité du fil supérieur de votre main gauche, puis commencez à coudre.

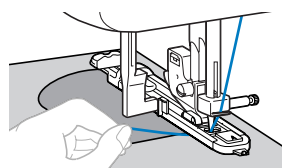

- Une fois le travail de couture terminé, la machine coud automatiquement des points de renfort, puis s'arrête.

- 7** Relevez l'aiguille et le levier du pied presseur, retirez le tissu et coupez les fils.

- 8** Relevez le levier de boutonnière dans sa position d'origine.



















Mémo

- Si le tissu n'avance pas, parce qu'il est trop épais, par exemple, augmentez la longueur du point. Pour plus de détails, reportez-vous à la section « Sélectionner un point » (page 39).

POINT DÉCORATIF

Cette machine permet de coudre plusieurs points décoratifs.

Nom du point	Motif	Pied presseur	Motif N°	Application	Largeur du point [mm (pouce)]		Longueur du point [mm (pouce)]		Aiguille double	Pied à double entraînement	Point inverse (inv.) et de renfort (renf.)	
					Auto	Manuel	Auto	Manuel				
Point fagot		J	22	Point fagot, de smock et décoratif	5,0 (3/16) 0,0-7,0 (0-1/4)		2,5 (3/32) 1,0-4,0 (1/16-3/16)		*	Oui (J)	Non	Renf.
		J	23	Point fagot, de smock et décoratif	5,0 (3/16) 2,5-7,0 (3/32-1/4)		2,5 (3/32) 1,0-4,0 (1/16-3/16)		*	Oui (J)	Non	Renf.
Point d'assemblage		J	18	Point patchwork et point décoratif	4,0 (3/16) 0,0-7,0 (0-1/4)		1,2 (1/16) 0,2-4,0 (1/64-3/16)		*	Oui (J)	Non	Renf.
		J	19	Point patchwork, point décoratif et surfilage sur deux pièces de tissu, comme avec le tricot	5,0 (3/16) 2,5-7,0 (3/32-1/4)		2,5 (3/32) 1,0-4,0 (1/16-3/16)		*	Oui (J)	Non	Renf.
		J	20	Point patchwork et point décoratif	5,0 (3/16) 0,0-7,0 (0-1/4)		1,2 (1/16) 0,2-4,0 (1/64-3/16)		*	Oui (J)	Non	Renf.
Point bordure repliée		J	16	Point bordure repliée	4,0 (3/16) 0,0-7,0 (0-1/4)		2,5 (3/32) 0,2-4,0 (1/64-3/16)		*	Oui (J)	Non	Renf.
Point de smock		J	21	Point de smock et point décoratif	5,0 (3/16) 0,0-7,0 (0-1/4)		1,6 (1/16) 1,0-4,0 (1/16-3/16)		*	Oui (J)	Non	Renf.
Point feston satin		N	17	Point feston	5,0 (3/16) 2,5-7,0 (3/32-1/4)		0,5 (1/32) 0,1-1,0 (1/64-1/16)		*	Oui (J)	Non	Renf.
Point décoratif		J	25	Point décoratif	4,0 (3/16) 0,0-7,0 (0-1/4)		3,0 (1/8) 2,0-4,0 (1/16-3/16)			Non	Non	Renf.
		J	26	Point décoratif	4,0 (3/16) 0,0-7,0 (0-1/4)		2,5 (3/32) 1,0-4,0 (1/16-3/16)		*	Oui (J)	Non	Renf.
		J	27	Point décoratif	5,5 (7/32) 0,0-7,0 (0-1/4)		1,6 (1/16) 1,0-4,0 (1/16-3/16)		*	Oui (J)	Non	Renf.
		N	28	Point décoratif et fixation d'élastique	5,0 (3/16) 1,5-7,0 (1/64-1/4)		1,0 (1/16) 0,2-4,0 (1/64-3/16)		*	Oui (J)	Non	Renf.
		N	29	Couture de dentelle, ourlet décoratif, point à l'ancienne, etc.	3,5 (1/8) 1,5-7,0 (1/16-1/4)		2,5 (3/32) 1,6-4,0 (1/16-3/16)			Non	Non	Renf.
		N	30	Ourlet décoratif, point à l'ancienne, etc.	6,0 (15/64) 1,5-7,0 (1/16-1/4)		3,0 (1/8) 1,5-4,0 (1/16-3/16)			Non	Non	Renf.
		N	31	Ourlet décoratif sur tissus fins, moyens et à armure toile, point à l'ancienne, etc.	5,0 (3/16) 1,5-7,0 (1/16-1/4)		3,5 (1/8) 1,5-4,0 (1/16-3/16)			Non	Non	Renf.
		N	32	Ourlet décoratif sur tissus fins, moyens et à armure toile, point à l'ancienne, etc.	5,0 (3/16) 1,5-7,0 (1/16-1/4)		4,0 (3/16) 1,5-4,0 (1/16-3/16)			Non	Non	Renf.
		N	33	Ourlet décoratif sur tissus fins, moyens et à armure toile, point à l'ancienne, etc.	5,0 (3/16) 1,5-7,0 (1/16-1/4)		2,5 (3/32) 1,5-4,0 (1/16-3/16)			Non	Non	Renf.

*Sélectionnez une largeur de point de 5,0 mm (3/16 pouce) maximum.

Nom du point	Motif	Pied presseur	Motif N°	Application	Largeur du point [mm (pouce)]		Longueur du point [mm (pouce)]		Aiguille double	Pied à double entraînement	Point inverse (inv.) et de renfort (renf.)
					Auto	Manuel	Auto	Manuel			
Point décoratif		N	34	Ourlet décoratif sur tissus fins, moyens et à armure toile, point à l'ancienne, etc.	5,0 (3/16)	1,5-7,0 (1/16-1/4)	2,0 (1/16)	1,5-4,0 (1/16-3/16)	Non	Non	Renf.
		N	35	Point décoratif, point de smock, point à l'ancienne, etc.	6,0 (15/64)	1,5-7,0 (1/16-1/4)	1,6 (1/16)	1,0-4,0 (1/16-3/16)	Non	Non	Renf.
		N	36	Point décoratif, point de smock, point à l'ancienne, etc.	5,0 (3/16)	1,5-7,0 (1/16-1/4)	1,6 (1/16)	1,0-4,0 (1/16-3/16)	Non	Non	Renf.

! ATTENTION

- **Veillez à bien mettre la machine hors tension avant de remplacer le pied presseur. Sinon, vous pouvez vous blesser si vous appuyez accidentellement sur le pédalier ou (touche marche/arrêt) et que la machine commence à coudre.**

Point fagot

On utilise le « point fagot » pour l'assemblage de tissus avec une couture ouverte. Utilisez ce point pour coudre des chemisiers et des vêtements d'enfants. Ce point est plus décoratif lorsque vous utilisez du fil plus épais.

- 1 **Pliez les deux pièces de tissu le long de leur couture à l'aide d'un fer à repasser.**
- 2 **Faufilez les deux pièces de tissu, séparées d'environ 4,0 mm (3/16 pouce), sur du papier fin ou une feuille d'entoilage soluble à l'eau.**
 - Si vous dessinez une ligne au milieu du papier fin ou de la feuille d'entoilage soluble à l'eau, la couture sera plus facile.

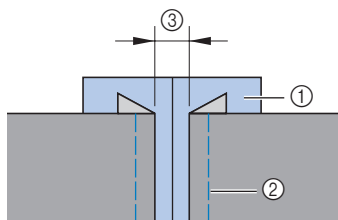

- ① Papier fin ou entoilage soluble à l'eau
- ② Point de faufilage
- ③ 4 mm (3/16 pouce)

- 3 **Fixez le pied zigzag « J ».**
- 4 **Sélectionnez le point ou** .

- 5 **Définissez la largeur du point sur 7,0 mm (1/4 pouce).**
 - Pour plus de détails, reportez-vous à la section « Sélectionner un point » (page 39).
- 6 **Effectuez la couture avec le centre du pied presseur aligné sur le milieu de l'espace séparant les deux pièces de tissu.**

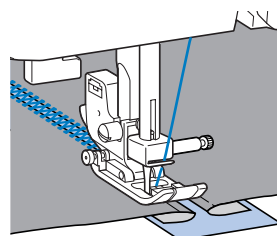
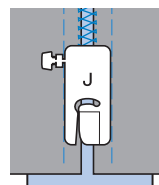

- 7 **La couture terminée, retirez le papier.**

Point feston

Le motif répétitif en forme de vagues ressemblant à des coquillages est appelé « point feston ». Utilisez ce point sur les cols de chemisiers et pour décorer les bords des mouchoirs.

- 1 Fixez le pied pour monogrammes « N ».
- 2 Sélectionnez le point .
- 3 Cousez le long du bord du tissu en veillant à ne pas coudre directement sur le bord du tissu.

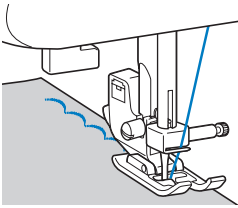

- Pour des résultats optimaux, pulvérisez de l'amidon sur le tissu et appliquez un fer chaud avant de coudre.

- 4 Coupez le long des points.

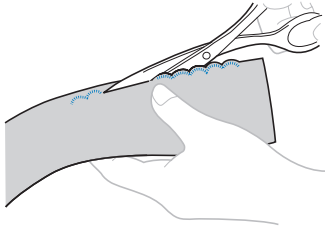

- Veillez à ne pas couper les points.

Point de smock

On appelle « point de smock » le point décoratif créé en cousant ou en brodant sur des fronces. Il permet de décorer le devant des chemisiers ou des manchettes.

Le point de smock ajoute de la texture et de l'élasticité au tissu.

- 1 Fixez le pied zigzag « J ».
- 2 Sélectionnez le point droit, puis réglez sa longueur sur 4,0 mm (3/16 pouce) et relâchez la tension du fil.

- Pour plus de détails, reportez-vous aux sections « Sélectionner un point » (page 39) et « Tension du fil » (page 43).

- 3 Cousez des points parallèles à des intervalles de 10 mm (3/8 pouce).

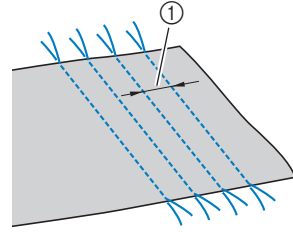

① 10 mm (3/8 pouce)

- Ne cousez pas des points inverses/de renfort et ne coupez pas le fil.

- 4 Tirez sur les fils de canette pour créer des fronces.

Repassez les fronces pour les aplanir.

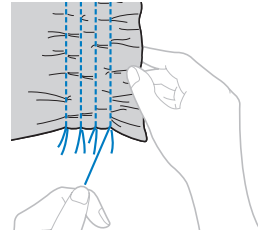

- 5 Sélectionnez le point  ou .

- 6 Cousez entre les points droits.

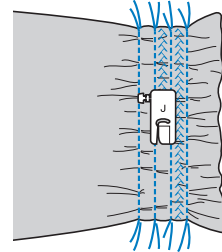

- 7 Tirez les fils des points droits.

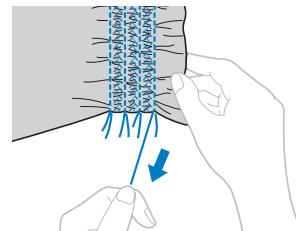

Point bordure repliée

Les fronces qui ressemblent à des coquillages sont appelées « bordures repliées ». Elles servent à décorer les bords, le devant des chemisiers ou les manchettes en tissu fin.

- 1 Pliez le tissu le long du biais.

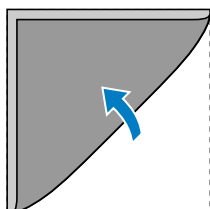

- 2 Fixez le pied zigzag « J ».

- 3 Sélectionnez le point , puis augmentez la tension de fil.

- Pour plus de détails, reportez-vous à la section « Sélectionner un point » (page 39).

- 4 Cousez en vous assurant que l'aiguille tombe légèrement au bord du tissu.

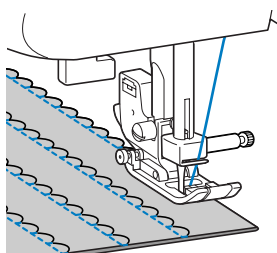
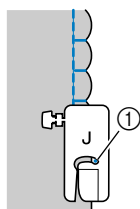

① Point de chute de l'aiguille

- 5 Dépliez le tissu, puis repassez au fer les bordures d'un côté.

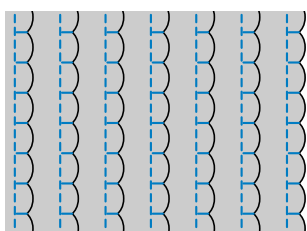

Assemblage

Vous pouvez coudre des points d'assemblage décoratifs sur le rabat de tissus assemblés. Ce point est utilisé lorsque vous réalisez un piqué fantaisie.

- 1 Fixez le pied zigzag « J ».

- 2 Cousez ensemble l'endroit des deux pièces de tissu, puis ouvrez les rabats.

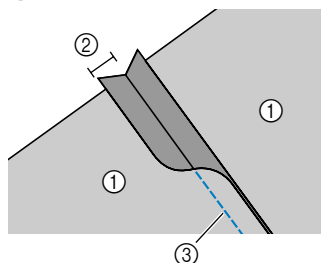

- ① Envers du tissu
- ② Rabat de 6,5 mm (1/4 pouce)
- ③ Point droit

- 3 Sélectionnez le point , ou .

- 4 Retournez le tissu de sorte que l'endroit soit orienté vers le haut, puis cousez sur la jonction avec le centre du pied presseur aligné sur celle-ci.

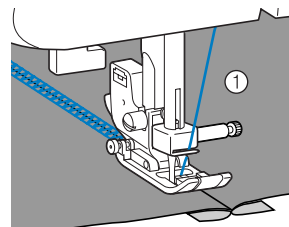

① Endroit du tissu

Point à l'ancienne

Lorsque vous cousez avec l'aiguille à oreilles, les trous laissés par l'aiguille sont élargis, créant un point décoratif de type dentelle. Ce point permet de décorer des ourlets et des nappes sur des tissus fins ou moyens, ainsi que sur des tissus à armure toile.

ATTENTION

- Vous ne pouvez pas utiliser l'enfile-aiguille avec l'aiguille à oreilles, sinon la machine à coudre risque d'être endommagée. Introduisez manuellement le fil dans le chas de l'aiguille de l'avant vers l'arrière. Pour plus de détails, reportez-vous à la section « Enfilage supérieur » (page 25).

1 Insérez l'aiguille à oreilles.

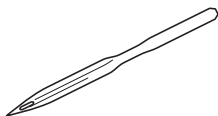

- Utilisez une aiguille à oreilles 130/705H 100/16.
- Pour plus de détails sur la façon d'insérer une aiguille, reportez-vous à la section « Remplacement de l'aiguille » (page 32).

2 Fixez le pied pour monogrammes « N ».

3 Sélectionnez le point , , , , , , , , ou ou .

ATTENTION

- Sélectionnez une largeur de point de 6,0 mm (15/64 pouce) maximum, sinon l'aiguille risque de se tordre ou de casser.
- Une fois la largeur du point réglée, tournez lentement la molette vers vous (dans le sens inverse des aiguilles d'une montre) et vérifiez que l'aiguille ne touche pas le pied presseur. Si l'aiguille heurte le pied presseur, elle risque de se tordre ou de se casser.

4 Commencez à coudre.

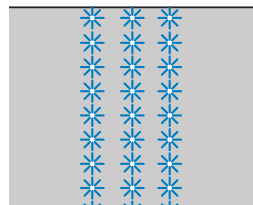

POINT DE CARACTÈRES

55 caractères peuvent être cousus en suivant la procédure ci-dessous.

Couture de jolis motifs

Pour coudre les motifs correctement, ce qui suit doit être considéré.

■ Tissu

Avant de coudre des tissus extensibles ou fins ou des tissus avec une grosse trame, mettez un matériau stabilisateur sur l'envers du tissu ou placez une feuille de papier fin, comme du papier calque, sous le tissu. Lorsque que vous cousez des points de satin, il se peut qu'un plissement se produise ou que les points se tassent, veillez donc à poser un matériau stabilisateur sur le tissu.

■ Aiguilles et fils

Lors de la couture de tissus fins, moyens ou extensibles, utilisez l'aiguille à pointe boule. Lorsque vous cousez des tissus épais, utilisez une aiguille de machine à coudre domestique de 90/14. De plus, un fil de #50 à #60 doit être utilisé.

■ Test de couture

Selon le type et l'épaisseur du tissu à coudre et si un matériau stabilisateur est utilisé ou pas, le résultat souhaité peut ne pas être atteint. Veillez à coudre un morceau de tissu d'essai avant de coudre votre projet. En outre, pendant la couture, veillez à guider le tissu avec vos mains afin d'empêcher le tissu de glisser.

Sélection de caractères

■ Sélection d'un caractère

[Exemple] Sélection du point « C » (N° 03).

1 Mettez la machine à coudre sous tension.

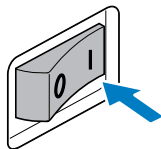

2 Appuyez deux fois sur la touche de sélection de la catégorie de point et vérifiez que l'indicateur du point de caractère s'allume.



- ① Touche de sélection de la catégorie de point
② Indicateur du point de caractère

Mémo

- Lorsque vous sélectionnez un caractère, vérifiez qu'il n'y a pas de caractères dans la mémoire.



- ① Cet indicateur montre qu'aucun caractère n'est mémorisé.

S'il y a des caractères en mémoire, supprimez-les. (Pour plus de détails, reportez-vous à la section « Suppression des caractères » (page 79).)

3 Appuyez sur (touches de sélection de point) pour sélectionner le motif N° 03.

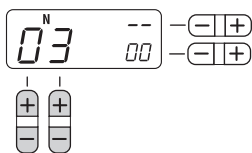

- Pour plus de détails, reportez-vous à l'étape ③ de « Sélectionner un point » (page 39).

4 Appuyez sur le côté « + » de (touche de réglage de la largeur du point) pour entrer le caractère sélectionné.

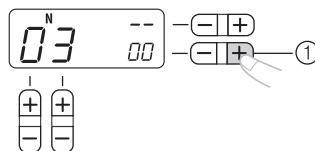

- ① Touche de réglage de la largeur du point

► L'affichage suivant est indiqué sur l'écran ACL.

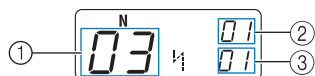

- ① N° du motif sélectionné
② La position du n° de motif sélectionné
③ Le nombre total de caractères saisis

5 Fixez le pied presseur indiqué sur l'écran à cristaux liquides.



- ① Le pied presseur à utiliser

- Pour plus de détails, reportez-vous à la section « Remplacement du pied presseur » (page 36).

6 Si vous souhaitez uniquement coudre ce seul caractère, commencez à coudre.

Si vous souhaitez coudre une séquence de caractères, voir la procédure suivante.

- Pour plus de détails sur les caractères de couture, reportez-vous à la section « Couture des points de caractère » (page 79).

■ Combinaison de caractères

Vous pouvez facilement coudre des noms, des messages, etc. en combinant les points de caractère. 35 caractères au maximum peuvent être combinés.

[Exemple] Sélection des points « COME »
(N° 03) + (N° 15) + (N° 13) + (N° 05)

1 Suivez les étapes **1** par **5** dans « Sélection d'un caractère » (page 76) pour sélectionner le premier caractère « C » (N° 03).

2 Appuyez sur (touches de sélection de point) pour sélectionner le caractère suivant, « O » (N° 15).

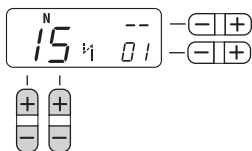

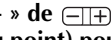
3 Appuyez sur le côté « + » de  (touche de réglage de la largeur du point) pour entrer le caractère sélectionné.

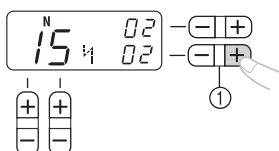

① Touche de réglage de la largeur du point

4 Répétez les étapes **2** et **3** pour ajouter « M » (N° 13) et « E » (N° 05).

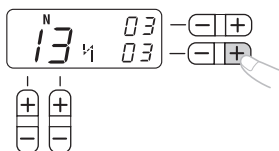

Mémo

- Pour entrer un espace, sélectionnez « _ » (N° 30).

5 Lorsque vous avez terminé la combinaison des caractères, vérifiez les caractères saisis et l'ordre dans lequel ils se trouvent.

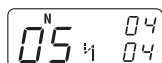

- Pour plus de détails sur la vérification des caractères, reportez-vous à la section « Vérification des caractères » (page 79).

Mémo

- Un nouveau caractère ne peut être ajouté qu'à côté du dernier caractère. Vous ne pouvez pas insérer un nouveau caractère entre les caractères ou avant le premier caractère de la séquence.

6 Après avoir vérifié les caractères saisis, commencez à coudre.

- Pour plus de détails sur les caractères de couture, reportez-vous à la section « Couture des points de caractère » (page 79).

Mémo

- La combinaison de caractères sera enregistrée dans la mémoire même si vous mettez la machine hors tension.

■ Ajouter de nouveaux caractères après la couture

Après avoir cousu une combinaison de caractères, vous pouvez ajouter des caractères à la combinaison selon la méthode suivante.



Mémo

- Lorsque vous avez terminé la couture, le N° de motif du premier caractère de la combinaison actuelle s'affiche sur l'écran ACL.

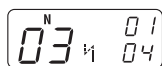

- 1 Appuyez sur la touche de sélection de la catégorie de point pour sélectionner à nouveau le point de caractère. (Ne sautez pas cette étape.)

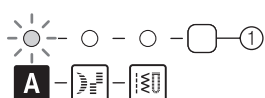

① Touche de sélection de la catégorie de point

- 2 Ajoutez de nouveaux caractères en suivant la procédure décrite dans « Combinaison de caractères » (page 77).

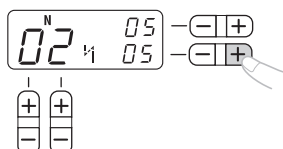

- Les nouveaux caractères sont ajoutés à côté du dernier caractère de la combinaison.

■ Créer une nouvelle combinaison de caractères après la couture



Mémo

- Lorsque vous avez terminé la couture, le N° de motif du premier caractère de la combinaison actuelle s'affiche sur l'écran ACL.

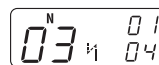

- 1 Sélectionnez le premier caractère de la nouvelle combinaison.

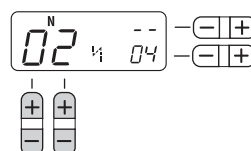

- 2 Appuyez sur le côté « + » de (touche de réglage de la largeur du point).

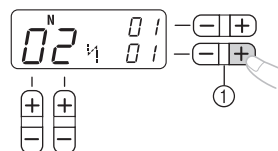

① Touche de réglage de la largeur du point

- L'ancienne combinaison de caractères s'efface de la mémoire, et le numéro de motif indiqué sur l'écran ACL est entré comme le premier caractère d'une nouvelle combinaison.

- 3 Ajoutez des caractères en suivant la procédure décrite dans « Combinaison de caractères » (page 77).

Vérification des caractères

Vous pouvez vérifier les caractères dans une combinaison avec la méthode suivante.

- 1 Appuyez sur le côté « + » ou « - » de  à plusieurs reprises.

Cela permet d'afficher les caractères qui ont été saisis un par un sur l'écran ACL. Vous pouvez vérifier le numéro du motif et la position de chaque caractère.

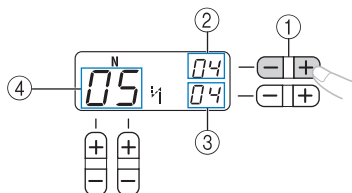

- 1 Touche de réglage de la longueur du point
- 2 La position du n° de motif sélectionné
- 3 Le nombre total de caractères dans la combinaison
- 4 N° du motif sélectionné

Suppression des caractères

Vous pouvez supprimer des caractères de la combinaison.

- 1 Appuyez sur le côté « - » de  (touche de réglage de la largeur du point) pour supprimer le dernier caractère de la combinaison.

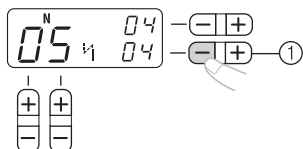

- 1 Touche de réglage de la largeur du point

► Le dernier caractère est supprimé.

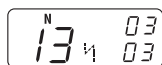

Mémo

- Répétez l'étape 1 pour supprimer plusieurs caractères.
- Vous pouvez seulement supprimer le dernier caractère d'une combinaison.

Couture des points de caractère

Tous les points de caractère sont cousus avec le pied pour monogrammes « N ».

- 1 Sélectionnez un point de caractère.
 - Pour plus de détails, reportez-vous à la section « Sélection de caractères » (page 76).
- 2 Fixez le pied pour monogrammes « N ».

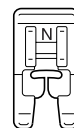

- Pour plus de détails, reportez-vous à la section « Remplacement du pied presseur » (page 36).

- 3 Commencez à coudre.

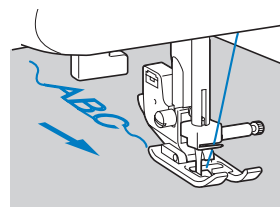

► Le point est cousu dans le sens indiqué par la flèche.

Mémo

- Lorsque vous cousez des caractères, la machine coud automatiquement des points de renfort pour chaque caractère.
- Pendant la couture, l'écran ACL affiche le numéro du motif actuellement cousu.

- 4 Lorsque vous avez terminé la couture, utilisez des ciseaux pour couper l'excédent de fil au début de la couture et entre les caractères.



RÉGLAGES DES POINTS

Votre motif de point peut parfois se révéler médiocre, selon le type ou l'épaisseur du tissu, le matériau stabilisateur utilisé, la vitesse de couture, etc. Si votre projet de couture ne se révèle pas satisfaisant, cousez des points d'essai dans les mêmes conditions que la vraie couture, et ajustez le motif de point, comme indiqué ci-dessous.



Mémo

- Les points de caractère « 034 » (N° 31 + N° 34 + N° 35) sont utilisés pour faire des ajustements.

1 Fixez le pied pour monogrammes « N ».

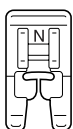

- Pour plus de détails, reportez-vous à la section « Remplacement du pied presseur » (page 36).

2 Combinez les points de caractère « 034 » (N° 31 + N° 34 + N° 35).

- Pour plus de détails, reportez-vous à la section « Combinaison de caractères » (page 77).

- ▶ Lorsque vous avez terminé de créer la combinaison, ce qui suit s'affiche sur l'écran ACL.

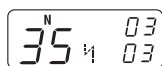

3 Cousez la combinaison de caractères et vérifiez le rendu de la couture.

- Pour plus de détails, reportez-vous à la section « Couture des points de caractère » (page 79).

✓ A

✗ B

✗ C

A : Correctement cousu
(avec les espaces appropriés entre les caractères)

B : Groupé ou informe
(Il n'y a pas d'espace entre les caractères.)

C : Trop étiré
(Le point « 0 » a un espace.)

Si le motif que vous avez cousu ne ressemble pas à A, utilisez les étapes suivantes pour ajuster les points.

4 Sélectionnez le N° 59 (pour faire des ajustements).



- ▶ L'écran ACL passe en mode de réglage de point. Le nombre total de caractères combinés (1) passe à « -- ».

5 Réglez les points de caractère en appuyant sur (touche de réglage de la longueur de point).

- Chaque pression sur le côté « + » ou « - » de (touche de réglage de la longueur du point) élargit ou rétrécit les points.

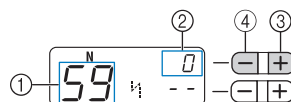

- ① N° pour faire des ajustements
- ② Le niveau d'ajustement de point
- ③ Élargit les points
- ④ Rétrécit les points

Si le motif est groupé (B)

- Appuyez sur le côté « + » de (touche de réglage de la longueur du point) pour élargir le point.

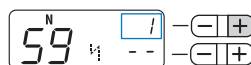

Si le motif est trop étiré

- (Le point « 0 » a un espace.) (C)

- Appuyez sur le côté « - » de (touche de réglage de la longueur du point) pour rétrécir le point.

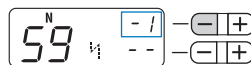

Mémo

- Le niveau d'ajustement de point peut être réglé entre -9 et 9.
- Le réglage est sauvegardé en mémoire même si vous mettez la machine hors tension.

6 Cousez à nouveau les caractères « 034 ».



Mémo

- Vous pouvez coudre lorsque vous êtes en mode de réglage de point.

Si le motif de point se révèle toujours médiocre, ajustez de nouveau le point. Réglez le point jusqu'à ce que le motif de point soit correct.

7 Lorsque vous avez terminé le réglage du motif, appuyez trois fois sur la touche de sélection de la catégorie de point.

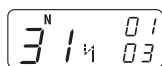

- ▶ L'affichage revient au mode du point de caractère normal.

4 ANNEXE







RÉGLAGES DES POINTS

Le tableau suivant indique les applications, les longueurs et largeurs de points et la possibilité d'utilisation de l'aiguille double pour les points utilitaires et de satin.

! ATTENTION

- Quand vous utilisez l'aiguille double, sélectionnez une largeur de point de 5,0 mm (3/16 pouce) maximum, sinon, l'aiguille risque de casser ou la machine d'être endommagée.
- Lorsque vous utilisez l'aiguille double, veillez à installer le pied zigzag « J », sinon l'aiguille risque de casser ou la machine pourrait être endommagée.

Points utilitaires



















Nom du point	Motif	Pied presseur	Motif N°	Application	Largeur du point [mm (pouce)]		Longueur du point [mm (pouce)]		Aiguille double	Pied à double entraînement	Point inverse (inv.) et de renfort (renf.)
					Auto Manuel	Auto Manuel	Auto Manuel	Auto Manuel			
Droit	Gauche 	J	00	Point de base, couture de fronces ou plis, etc.	0,0 (0) 0,0-7,0 (0-1/4)	2,5 (3/32) 0,2-5,0 (1/64-3/16)	** Oui (J)	*	Inv.		
			01	Points de base et coutures de fronces ou de plis	0,0 (0) 0,0-7,0 (0-1/4)	2,5 (3/32) 0,2-5,0 (1/64-3/16)	** Oui (J)	*	Renf.		
	Central 	J	02	Fixation de fermetures à glissière, point de base, et couture de fronces ou de plis, etc.	3,5 (1/8) 0,0-7,0 (0-1/4)	2,5 (3/32) 0,2-5,0 (1/64-3/16)	** Oui (J)	*	Inv.		
Point extensible triple 	J	J	03	Fixation de manches, coutures d'entrejambes, couture de tissus extensibles et points décoratifs	0,0 (0) 0,0-7,0 (0-1/4)	2,5 (3/32) 1,5-4,0 (1/16-3/16)	** Oui (J)	Non	Renf.		
Point extensible 	J	J	04	Couture de tissus extensibles et points décoratifs	1,0 (1/16) 1,0-3,0 (1/16-1/8)	2,5 (3/32) 1,0-4,0 (1/16-3/16)	Oui (J)	Non	Renf.		
Point zigzag 	J	J	05	Surfilage et fixation d'appliqués	3,5 (1/8) 0,0-7,0 (0-1/4)	1,4 (1/16) 0,0-4,0 (0-3/16)	** Oui (J)	*	Inv.		
Point zigzag triple 	J	J	06	Surfilage sur les tissus moyens ou extensibles, fixation d'élastiques, reprisage, etc.	5,0 (3/16) 1,5-7,0 (1/16-1/4)	1,0 (1/16) 0,2-4,0 (1/64-3/16)	** Oui (J)	Non	Renf.		
Point de surfilage		G	07	Surfilage sur tissus fins ou moyens	3,5 (1/8) 2,5-5,0 (3/32-3/16)	2,0 (1/16) 1,0-4,0 (1/16-3/16)	Non	Non	Renf.		
			08	Surfilage sur tissus épais	5,0 (3/16) 2,5-5,0 (3/32-3/16)	2,5 (3/32) 1,0-4,0 (1/16-3/16)	Non	Non	Renf.		
			09	Surfilage sur tissus épais et points décoratifs	5,0 (3/16) 3,5-5,0 (1/8-3/16)	2,5 (3/32) 1,0-4,0 (1/16-3/16)	Non	Non	Renf.		

*N'utilisez pas les points inverses.

**Sélectionnez une largeur de point de 5,0 mm (3/16 pouce) maximum.

Nom du point	Motif	Pied presseur	Motif N°	Application	Largeur du point [mm (pouce)]		Longueur du point [mm (pouce)]		Aiguille double	Pied à double entraînement	Point inverse (inv.) et de renfort (renf.)
					Auto Manuel	Auto Manuel	Auto Manuel	Auto Manuel			
Point de surfilage		J	10	Surfilage sur tissus extensibles	5,0 (3/16) 0,0-7,0 (0-1/4)	2,5 (3/32) 0,5-4,0 (1/32-3/16)	** Oui (J)	Non	Renf.		
		J	11	Surfilage sur tissus épais ou extensibles	5,0 (3/16) 0,0-7,0 (0-1/4)	2,5 (3/32) 0,5-4,0 (1/32-3/16)	** Oui (J)	Non	Renf.		
		J	12	Surfilage sur tissus extensibles et points décoratifs	4,0 (3/16) 0,0-7,0 (0-1/4)	4,0 (3/16) 1,0-4,0 (1/16-3/16)	** Oui (J)	Non	Renf.		
Point d'ourlet invisible		R	13	Point d'ourlet invisible sur tissus moyens	0 (0) -3← →3	2,0 (1/16) 1,0-3,5 (1/16-1/8)	Non	Non	Renf.		
		R	14	Point d'ourlet invisible sur tissus extensibles	0 (0) -3← →3	2,0 (1/16) 1,0-3,5 (1/16-1/8)	Non	Non	Renf.		
Point d'appliqué		J	15	Point d'appliqué	3,5 (1/8) 2,5-7,0 (3/32-1/4)	2,5 (3/32) 1,6-4,0 (1/16-3/16)	** Oui (J)	Non	Renf.		
Point bordure repliée		J	16	Point bordure repliée	4,0 (3/16) 0,0-7,0 (0-1/4)	2,5 (3/32) 0,2-4,0 (1/64-3/16)	** Oui (J)	Non	Renf.		
Point feston satin		N	17	Point feston	5,0 (3/16) 2,5-7,0 (3/32-1/4)	0,5 (1/32) 0,1-1,0 (1/64-1/16)	** Oui (J)	Non	Renf.		
Point d'assemblage		J	18	Point patchwork et point décoratif	4,0 (3/16) 0,0-7,0 (0-1/4)	1,2 (1/16) 0,2-4,0 (1/64-3/16)	** Oui (J)	Non	Renf.		
		J	19	Point patchwork, point décoratif et surfilage sur deux pièces de tissu, comme avec le tricot	5,0 (3/16) 2,5-7,0 (3/32-1/4)	2,5 (3/32) 1,0-4,0 (1/16-3/16)	** Oui (J)	Non	Renf.		
		J	20	Point patchwork et point décoratif	5,0 (3/16) 0,0-7,0 (0-1/4)	1,2 (1/16) 0,2-4,0 (1/64-3/16)	** Oui (J)	Non	Renf.		
Point de smock		J	21	Point de smock et point décoratif	5,0 (3/16) 0,0-7,0 (0-1/4)	1,6 (1/16) 1,0-4,0 (1/16-3/16)	** Oui (J)	Non	Renf.		
Point fagot		J	22	Point fagot, de smock et décoratif	5,0 (3/16) 0,0-7,0 (0-1/4)	2,5 (3/32) 1,0-4,0 (1/16-3/16)	** Oui (J)	Non	Renf.		
		J	23	Point fagot, de smock et décoratif	5,0 (3/16) 2,5-7,0 (3/32-1/4)	2,5 (3/32) 1,0-4,0 (1/16-3/16)	** Oui (J)	Non	Renf.		
Point de fixation d'élastique		J	24	Fixation d'un élastique sur des tissus extensibles	4,0 (3/16) 0,0-7,0 (0-1/4)	1,0 (1/16) 0,2-4,0 (1/64-3/16)	** Oui (J)	Non	Renf.		
Point décoratif		J	25	Point décoratif	4,0 (3/16) 0,0-7,0 (0-1/4)	3,0 (1/8) 2,0-4,0 (1/16-3/16)	Non	Non	Renf.		
		J	26	Point décoratif	4,0 (3/16) 0,0-7,0 (0-1/4)	2,5 (3/32) 1,0-4,0 (1/16-3/16)	** Oui (J)	Non	Renf.		
		J	27	Point décoratif	5,5 (7/32) 0,0-7,0 (0-1/4)	1,6 (1/16) 1,0-4,0 (1/16-3/16)	** Oui (J)	Non	Renf.		

















**Sélectionnez une largeur de point de 5,0 mm (3/16 pouce) maximum.











Nom du point	Motif	Pied presseur	Motif N°	Application	Largeur du point [mm (pouce)]		Longueur du point [mm (pouce)]		Aiguille double	Pied à double entraînement	Point inverse (inv.) et de renfort (renf.)
					Auto	Manuel	Auto	Manuel			
Point décoratif		N	28	Point décoratif et fixation d'élastique	5,0 (3/16) 1,5-7,0 (1/64-1/4)		1,0 (1/16) 0,2-4,0 (1/64-3/16)		** Oui (J)	Non	Renf.
		N	29	Couture de dentelle, ourlet décoratif, point à l'ancienne, etc.	3,5 (1/8) 1,5-7,0 (1/16-1/4)		2,5 (3/32) 1,6-4,0 (1/16-3/16)		Non	Non	Renf.
		N	30	Ourlet décoratif, point à l'ancienne, etc.	6,0 (15/64) 1,5-7,0 (1/16-1/4)		3,0 (1/8) 1,5-4,0 (1/16-3/16)		Non	Non	Renf.
		N	31	Ourlet décoratif sur tissus fins, moyens et à armure toile, point à l'ancienne, etc.	5,0 (3/16) 1,5-7,0 (1/16-1/4)		3,5 (1/8) 1,5-4,0 (1/16-3/16)		Non	Non	Renf.
		N	32	Ourlet décoratif sur tissus fins, moyens et à armure toile, point à l'ancienne, etc.	5,0 (3/16) 1,5-7,0 (1/16-1/4)		4,0 (3/16) 1,5-4,0 (1/16-3/16)		Non	Non	Renf.
		N	33	Ourlet décoratif sur tissus fins, moyens et à armure toile, point à l'ancienne, etc.	5,0 (3/16) 1,5-7,0 (1/16-1/4)		2,5 (3/32) 1,5-4,0 (1/16-3/16)		Non	Non	Renf.
		N	34	Ourlet décoratif sur tissus fins, moyens et à armure toile, point à l'ancienne, etc.	5,0 (3/16) 1,5-7,0 (1/16-1/4)		2,0 (1/16) 1,5-4,0 (1/16-3/16)		Non	Non	Renf.
		N	35	Point décoratif, point de smock, point à l'ancienne, etc.	6,0 (15/64) 1,5-7,0 (1/16-1/4)		1,6 (1/16) 1,0-4,0 (1/16-3/16)		Non	Non	Renf.
		N	36	Point décoratif, point de smock, point à l'ancienne, etc.	5,0 (3/16) 1,5-7,0 (1/16-1/4)		1,6 (1/16) 1,0-4,0 (1/16-3/16)		Non	Non	Renf.
Point de boutonnière		A	37	Boutonnieres horizontales sur tissus fins et moyens	5,0 (3/16) 3,0-5,0 (1/8-3/16)		0,5 (1/32) 0,2-1,0 (1/64-1/16)		Non	Non	*** Renf. Auto
		A	38	Boutonnieres renforcées pour tissus avec support	5,0 (3/16) 3,0-5,0 (1/8-3/16)		0,5 (1/32) 0,2-1,0 (1/64-1/16)		Non	Non	*** Renf. Auto
		A	39	Boutonnieres pour tissus extensibles ou tricotés	6,0 (15/64) 3,0-6,0 (1/8-15/64)		1,0 (1/16) 0,5-2,0 (1/32-1/16)		Non	Non	*** Renf. Auto
		A	40	Boutonnieres pour tissus extensibles	6,0 (15/64) 3,0-6,0 (1/8-15/64)		1,5 (1/16) 1,0-3,0 (1/16-1/8)		Non	Non	*** Renf. Auto
		A	41	Boutonnieres cousues	5,0 (3/16) 0,0-6,0 (0-15/64)		2,0 (1/16) 0,2-4,0 (1/64-3/16)		Non	Non	*** Renf. Auto
		A	42	Boutonnieres « trou de serrure » pour tissus épais ou fourrure	7,0 (1/4) 3,0-7,0 (1/8-1/4)		0,5 (1/32) 0,3-1,0 (1/64-1/16)		Non	Non	*** Renf. Auto
		A	43	Boutonnieres « trou de serrure » pour les tissus moyens et épais	7,0 (1/4) 3,0-7,0 (1/8-1/4)		0,5 (1/32) 0,3-1,0 (1/64-1/16)		Non	Non	*** Renf. Auto
		A	44	Boutonnieres « trou de serrure » pour tissus épais ou fourrure	7,0 (1/4) 3,0-7,0 (1/8-1/4)		0,5 (1/32) 0,3-1,0 (1/64-1/16)		Non	Non	*** Renf. Auto
Point d'arrêt		A	45	Renforcement des ouvertures et des parties dont les coutures se défont facilement	2,0 (1/16) 1,0-3,0 (1/16-1/8)		0,4 (1/64) 0,3-1,0 (1/64-1/16)		Non	Non	*** Renf. Auto









**Sélectionnez une largeur de point de 5,0 mm (3/16 pouce) maximum.

***Renf. auto. : Renfort automatique



Nom du point	Motif	Pied presseur	Motif N°	Application	Largeur du point [mm (pouce)]		Longueur du point [mm (pouce)]		Aiguille double	Pied à double entraînement	Point inverse (inv.) et de renfort (renf.)
					Auto	Manuel	Auto	Manuel			
Point droit d'assemblage		J	46	Point droit d'assemblage (avec un rabat de 6,5 mm à partir du bord droit du pied presseur)	5,5 (7/32) 0,0-7,0 (0-1/4)		2,0 (1/16) 0,2-5,0 (1/64-3/16)		Non	Oui	Renf.
		J	47	Point droit d'assemblage (avec un rabat de 6,5 mm à partir du bord gauche du pied presseur)	1,5 (1/16) 0,0-7,0 (0-1/4)		2,0 (1/16) 0,2-5,0 (1/64-3/16)		Non	Oui	Renf.
Courtepointe (quilting) d'un premier coup d'œil		J	48	Courtepointe (quilting) à point droit qui paraît cousu à la main	0,0 (0) 0,0-7,0 (0-1/4)		2,5 (3/32) 1,0-4,0 (1/16-3/16)		Non	Non	Renf.
Point zigzag (pour la courtepointe (quilting))		J	49	Courtepointe (quilting) appliqué et en mouvement libre, point de satin, couture de bouton	3,5 (1/8) 0,0-7,0 (0-1/4)		1,4 (1/16) 0,0-4,0 (0-3/16)		Non	Oui	Renf.
Point d'appliqué (pour la courtepointe (quilting))		J	50	Fixation d'appliqués et attache	1,5 (1/16) 0,5-3,5 (1/32-1/8)		1,8 (1/16) 1,0-4,0 (1/16-3/16)		Non	Non	Renf.
		J	51	Fixation d'appliqués et attache	1,5 (1/16) 0,5-3,5 (1/32-1/8)		1,8 (1/16) 1,0-4,0 (1/16-3/16)		Non	Non	Renf.
Piqué pour courtepointe (quilting)		J	52	Point d'arrière-plan de courtepointe (quilting) (piquer)	7,0 (1/4) 1,0-7,0 (1/16-1/4)		1,6 (1/16) 1,0-4,0 (1/16-3/16)		Non	Non	Renf.
Point décoratif		N	53	Point décoratif, point de smock, point à l'ancienne, etc.	2,5 (3/32) 0,0-7,0 (0-1/4)		2,5 (3/32) 0,2-4,0 (1/64-3/16)		Non	Non	Renf.
		N	54	Pour décoration, etc.	3,0 (1/8) 0,0-7,0 (0-1/4)		1,0 (1/16) 0,2-4,0 (1/64-3/16)		Non	Non	Renf.
		N	55	Pour décoration, etc.	5,0 (3/16) 0,0-7,0 (0-1/4)		2,0 (1/16) 0,2-4,0 (1/64-3/16)		Non	Non	Renf.
		N	56	Pour décoration, etc.	4,0 (3/16) 0,0-7,0 (0-1/4)		1,6 (1/16) 0,2-4,0 (1/64-3/16)		Non	Non	Renf.
		N	57	Pour décoration, etc.	5,0 (3/16) 0,0-7,0 (0-1/4)		2,5 (3/32) 0,2-4,0 (1/64-3/16)		Non	Non	Renf.
		N	58	Pour décoration, etc.	7,0 (1/4) 0,0-7,0 (0-1/4)		2,5 (3/32) 0,2-4,0 (1/64-3/16)		Non	Non	Renf.
		N	59	Pour décoration, etc.	7,0 (1/4) 0,0-7,0 (0-1/4)		2,5 (3/32) 0,2-4,0 (1/64-3/16)		Non	Non	Renf.
		N	60	Pour décoration, etc.	7,0 (1/4) 0,0-7,0 (0-1/4)		1,4 (1/16) 0,2-4,0 (1/64-3/16)		Non	Non	Renf.
		N	61	Pour décoration, etc.	7,0 (1/4) 0,0-7,0 (0-1/4)		2,5 (3/32) 0,2-4,0 (1/64-3/16)		Non	Non	Renf.
		N	62	Pour décoration, etc.	7,0 (1/4) 0,0-7,0 (0-1/4)		1,6 (1/16) 0,2-4,0 (1/64-3/16)		Non	Non	Renf.
		N	63	Pour décoration, etc.	7,0 (1/4) 0,0-7,0 (0-1/4)		1,6 (1/16) 0,2-4,0 (1/64-3/16)		Non	Non	Renf.

Nom du point	Motif	Pied presseur	Motif N°	Application	Largeur du point [mm (pouce)]		Longueur du point [mm (pouce)]		Aiguille double	Pied à double entraînement	Point inverse (inv.) et de renfort (renf.)
					Auto Manuel	Auto Manuel	Auto Manuel	Auto Manuel			
Point décoratif		N	64	Pour décoration, etc.	7,0 (1/4) 0,0-7,0 (0-1/4)	2,0 (1/16) 0,2-4,0 (1/64-3/16)	Non	Non	Renf.		
		N	65	Pour décoration, etc.	7,0 (1/4) 0,0-7,0 (0-1/4)	2,5 (3/32) 0,2-4,0 (1/64-3/16)	Non	Non	Renf.		
		N	66	Pour décoration, etc.	7,0 (1/4) 0,0-7,0 (0-1/4)	2,5 (3/32) 0,2-4,0 (1/64-3/16)	Non	Non	Renf.		
		N	67	Pour décoration, etc.	7,0 (1/4) 0,0-7,0 (0-1/4)	2,0 (1/16) 0,2-4,0 (1/64-3/16)	Non	Non	Renf.		
		N	68	Pour décoration, etc.	7,0 (1/4) 0,0-7,0 (0-1/4)	2,5 (3/32) 0,2-4,0 (1/64-3/16)	Non	Non	Renf.		
		N	69	Pour décoration, etc.	7,0 (1/4) 0,0-7,0 (0-1/4)	1,6 (1/16) 0,2-4,0 (1/64-3/16)	Non	Non	Renf.		
		N	70	Pour décoration, etc.	2,5 (3/32) 0,0-7,0 (0-1/4)	2,0 (1/16) 0,2-4,0 (1/64-3/16)	Non	Non	Renf.		
		N	71	Pour décoration, etc.	7,0 (1/4) 0,0-7,0 (0-1/4)	2,0 (1/16) 0,2-4,0 (1/64-3/16)	Non	Non	Renf.		
		N	72	Pour décoration, etc.	7,0 (1/4) 0,0-7,0 (0-1/4)	2,0 (1/16) 0,2-4,0 (1/64-3/16)	Non	Non	Renf.		
		N	73	Pour décoration, etc.	7,0 (1/4) 0,0-7,0 (0-1/4)	1,6 (1/16) 0,2-4,0 (1/64-3/16)	Non	Non	Renf.		
		N	74	Pour décoration, etc.	7,0 (1/4) 0,0-7,0 (0-1/4)	2,5 (3/32) 0,2-4,0 (1/64-3/16)	Non	Non	Renf.		
		N	75	Pour décoration, etc.	7,0 (1/4) 0,0-7,0 (0-1/4)	2,0 (1/16) 0,2-4,0 (1/64-3/16)	Non	Non	Renf.		
		N	76	Pour décoration, etc.	5,0 (3/16) 0,0-7,0 (0-1/4)	2,0 (1/16) 0,2-4,0 (1/64-3/16)	Non	Non	Renf.		
		N	77	Pour décoration, etc.	7,0 (1/4) 0,0-7,0 (0-1/4)	1,6 (1/16) 0,2-4,0 (1/64-3/16)	Non	Non	Renf.		
		N	78	Pour décoration, etc.	7,0 (1/4) 0,0-7,0 (0-1/4)	2,0 (1/16) 0,2-4,0 (1/64-3/16)	Non	Non	Renf.		
		N	79	Pour décoration, etc.	7,0 (1/4) 0,0-7,0 (0-1/4)	2,0 (1/16) 0,2-4,0 (1/64-3/16)	Non	Non	Renf.		
		N	80	Pour décoration, etc.	7,0 (1/4) 0,0-7,0 (0-1/4)	2,5 (3/32) 0,2-4,0 (1/64-3/16)	Non	Non	Renf.		

Nom du point	Motif	Pied presseur	Motif N°	Application	Largeur du point [mm (pouce)]	Longueur du point [mm (pouce)]	Aiguille double	Pied à double entraînement	Point inverse (inv.) et de renfort (renf.)
					Auto Manuel	Auto Manuel			
Point décoratif		N	81	Pour décoration, etc.	7,0 (1/4) 0,0-7,0 (0-1/4)	1,6 (1/16) 0,2-4,0 (1/64-3/16)	Non	Non	Renf.
		N	82	Pour décoration, etc.	7,0 (1/4) 0,0-7,0 (0-1/4)	1,4 (1/16) 0,2-4,0 (1/64-3/16)	Non	Non	Renf.
Points de croix		N	83	Pour décoration, etc.	6,0 (15/64) 0,0-7,0 (0-1/4)	1,4 (1/16) 0,2-4,0 (1/64-3/16)	Non	Non	Renf.
		N	84	Pour décoration, etc.	7,0 (1/4) 0,0-7,0 (0-1/4)	1,6 (1/16) 0,2-4,0 (1/64-3/16)	Non	Non	Renf.
		N	85	Pour décoration, etc.	6,0 (15/64) 0,0-7,0 (0-1/4)	2,5 (3/32) 0,2-4,0 (1/64-3/16)	Non	Non	Renf.
		N	86	Pour décoration, etc.	6,0 (15/64) 0,0-7,0 (0-1/4)	1,4 (1/16) 0,2-4,0 (1/64-3/16)	Non	Non	Renf.
		N	87	Pour décoration, etc.	6,0 (15/64) 0,0-7,0 (0-1/4)	1,4 (1/16) 0,2-4,0 (1/64-3/16)	Non	Non	Renf.
		N	88	Pour décoration, etc.	6,0 (15/64) 0,0-7,0 (0-1/4)	1,4 (1/16) 0,2-4,0 (1/64-3/16)	Non	Non	Renf.
		N	89	Pour décoration, etc.	6,0 (15/64) 0,0-7,0 (0-1/4)	1,4 (1/16) 0,2-4,0 (1/64-3/16)	Non	Non	Renf.
		N	90	Pour décoration, etc.	-	-	Non	Non	Renf.
		N	91	Pour décoration, etc.	-	-	Non	Non	Renf.

Nom du point	Motif	Pied presseur	Motif N°	Application	Largeur du point [mm (pouce)]		Longueur du point [mm (pouce)]		Aiguille double	Pied à double entraînement	Point inverse (inv.) et de renfort (renf.)
					Auto Manuel	Auto Manuel	Auto Manuel	Auto Manuel			
Points de satin décoratifs		N	92	Pour décoration, etc.	-	0,3 (1/64) 0,2-0,4 (1/64-1/64)	Non	Non	Renf.		
		N	93	Pour décoration, etc.	-	0,3 (1/64) 0,2-0,4 (1/64-1/64)	Non	Non	Renf.		
		N	94	Pour décoration, etc.	-	0,3 (1/64) 0,2-0,4 (1/64-1/64)	Non	Non	Renf.		
		N	95	Pour décoration, etc.	-	0,3 (1/64) 0,2-0,4 (1/64-1/64)	Non	Non	Renf.		
		N	96	Pour décoration, etc.	-	0,3 (1/64) 0,2-0,4 (1/64-1/64)	Non	Non	Renf.		
		N	97	Pour décoration, etc.	-	0,3 (1/64) 0,2-0,4 (1/64-1/64)	Non	Non	Renf.		
		N	98	Pour décoration, etc.	-	0,3 (1/64) 0,2-0,4 (1/64-1/64)	Non	Non	Renf.		
		N	99	Pour décoration, etc.	-	0,3 (1/64) 0,2-0,4 (1/64-1/64)	Non	Non	Renf.		

Points satin

Longueur du modèle*	N° du motif															
 3	00	01	02	03	04	05	06	07	08	09	10	11	12	13	14	15
 1	16	17	18	19	20	21	22	23	24	25	26	27	28	29	30	31
 2	32	33	34	35	36	37	38	39								

Pied presseur : N

Application : Pour décoration, etc.

Largeur du point [mm (pouce)]

Auto : 7,0 (1/4)

Manuel : 0,0-7,0 (0-1/4)

Longueur du point [mm (pouce)]

Auto : 0,4 (1/64)

Manuel : 0,1-1,0 (1/64-1/16)

Aiguille double : **Oui (j)

Pied à double entraînement : Non

Point inverse/de renfort : renfort



* : Définition de l'icône de longueur du modèle

** : Sélectionnez une largeur de point de 5,0 mm (3/16 pouce) ou moins.

Points de caractères

Type de point	Pied presseur	Motif N°										Aiguille double	Largeur du point/ Longueur du point
Police Gothic	N	01	02	03	04	05	06	07	08	09	10	Non	-
		A	B	C	D	E	F	G	H	I	J		
		11	12	13	14	15	16	17	18	19	20		
		K	L	M	N	O	P	Q	R	S	T		
		21	22	23	24	25	26	27	28	29	30		
		U	V	W	X	Y	Z	&	?	!	-		
31	32	33	34	35	36	37	38	39	40				
0	1	2	3	4	5	6	7	8	9				
41	42	43	44	45	46	47	48	49	50				
'	,	.	Ɔ)	-	Ä	Å	Æ	Ñ				
51	52	53	54	55									
Ö	Ø	Ç	Ü	ß									

MAINTENANCE

Des opérations simples de maintenance de la machine à coudre sont décrites ci-dessous.

Restrictions sur l'application de l'huile

Pour éviter d'endommager cette machine, l'utilisateur ne doit pas appliquer d'huile par lui-même. Cette machine a été fabriquée avec la quantité nécessaire d'huile appliquée pour garantir une utilisation correcte, et ne requiert donc aucun entretien régulier en ce qui concerne l'application d'huile.

En cas de problème, comme des difficultés pour tourner la molette ou l'émission d'un bruit inhabituel, arrêtez immédiatement d'utiliser la machine, et contactez votre revendeur agréé ou le centre de service agréé le plus proche.

Précautions relatives au rangement de la machine

Ne rangez pas la machine dans l'un des endroits décrits ci-dessous, sinon vous risquez d'endommager la machine, par exemple, de la rouille pourrait apparaître en raison de la condensation.

- Endroit exposé à des températures extrêmement élevées
- Endroit exposé à des températures extrêmement basses
- Endroit exposé à des changements extrêmes de température
- Endroit exposé à un taux d'humidité élevé ou à de la vapeur
- À proximité d'une flamme, d'un radiateur ou d'un climatiseur
- À l'extérieur ou dans un endroit exposé aux rayons directs du soleil
- Endroit exposé à des environnements extrêmement poussiéreux ou huileux



Remarque

- Afin de prolonger la durée de vie de la machine, mettez-la en marche régulièrement et utilisez-la. Stocker cette machine pendant une période prolongée sans l'utiliser peut réduire son efficacité.

Nettoyage de la surface de la machine

Si la surface de la machine est sale, humidifiez légèrement un chiffon avec un détergent neutre, essorez-le bien, puis essuyez la surface de la machine. Après l'avoir nettoyée avec un chiffon humide, essuyez-la ensuite avec un chiffon sec.

ATTENTION

- **Débranchez le cordon d'alimentation avant de nettoyer la machine afin d'éviter les risques de blessure ou d'électrocution.**

Nettoyage de la coursière

Les performances de couture diminueront en cas d'accumulation de poussière dans la coursière, elle doit donc être régulièrement nettoyée.

- 1 Mettez la machine hors tension et débranchez-la.



ATTENTION

- **Veillez à débrancher la machine avant de la nettoyer. Sinon, vous risquez de vous électrocuter ou de vous blesser.**

- 2 Relevez l'aiguille et le pied presseur.

- 3 Desserrez le vis du pied presseur et la vis du support de l'aiguille pour retirer le support du pied presseur et l'aiguille.

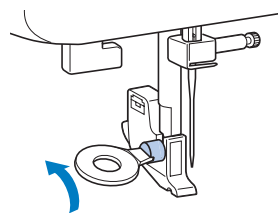

- 4 Faites glisser le système d'ouverture du couvercle de la plaque à aiguille vers vous pour retirer le couvercle de la plaque à aiguille.

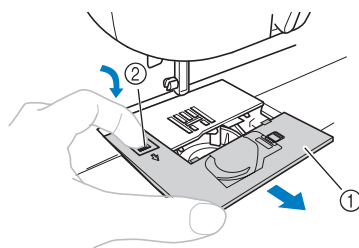

- ① Couvercle de la plaque à aiguille
- ② Système d'ouverture du couvercle de la plaque à aiguille

- 5** Retirez le boîtier de la canette.
Saisissez le boîtier de la canette, puis retirez-le.

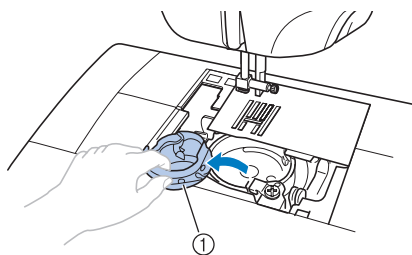

① Boîtier de canette

- 6** Utilisez la brosse de nettoyage ou un aspirateur pour enlever la poussière de la coursière et de ses alentours.

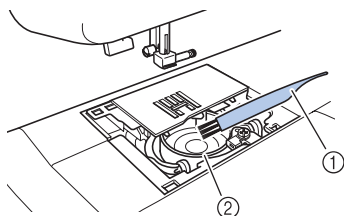

① Brosse de nettoyage
② Coursière



Remarque

- N'appliquez pas d'huile sur la coursière.

- 7** Insérez le boîtier de la canette de sorte que le repère ▲ sur le boîtier de la canette s'aligne sur le repère ● sur la machine.

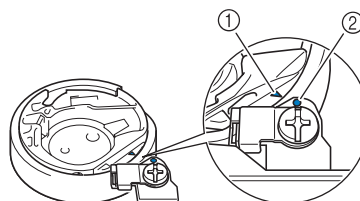
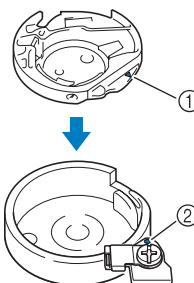

- Aligned les repères ▲ et ●.

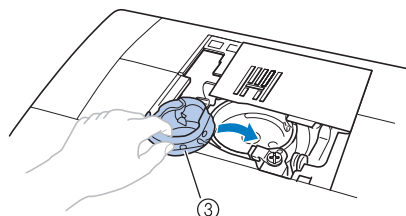

① Repère ▲
② Repère ●
③ Boîtier de canette

- Veillez à ce que les points indiqués soient alignés avant d'installer le boîtier de la canette.

! ATTENTION

- N'utilisez jamais un boîtier de canette rayé, sinon le fil supérieur pourrait s'emmêler, l'aiguille pourrait se casser ou la qualité de la couture pourrait être affectée. Pour obtenir un nouveau boîtier de canette (référence: XE7560-001), contactez votre centre de service agréé le plus proche.
- Veillez à monter le boîtier de la canette correctement, sinon l'aiguille pourrait se casser.

- 8** Comme illustré, insérez l'ergot du couvercle de la plaque à aiguille dans le trou de la plaque à aiguille, puis positionnez correctement le couvercle de la plaque à aiguille.

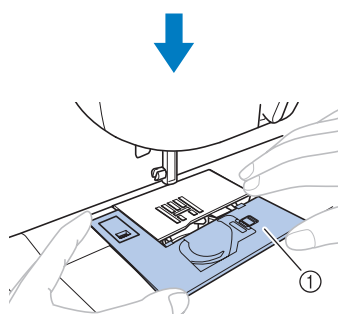
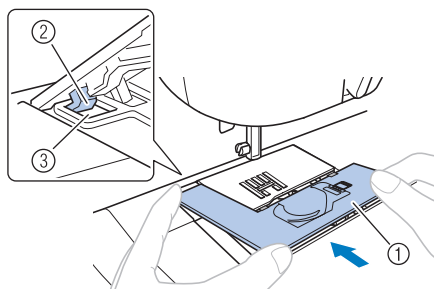

- ① Couvercle de la plaque à aiguille
- ② Ergot
- ③ Trou

- Vérifiez que le couvercle de la plaque à aiguille est bien aligné avec la surface supérieure de la machine.

- 9** De l'avant, faites glisser le couvercle de la plaque à aiguille pour le remettre en place.

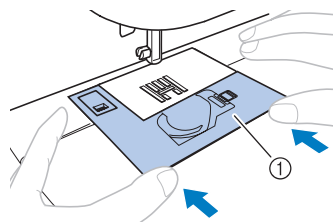

- ① Couvercle de la plaque à aiguille

! ATTENTION

- Si le couvercle de la plaque à aiguille n'est pas aligné avec la surface de la machine comme illustré ci-dessous, retirez le couvercle de la plaque à aiguille (étape 4), puis remettez-le en place (étapes 8 et 9). Si vous cousez alors que le couvercle de la plaque à aiguille n'est pas aligné au même niveau que la surface de la machine, le couvercle de la plaque d'aiguille pourrait se détacher de la machine et vous blesser si vos doigts touchent la coursière.

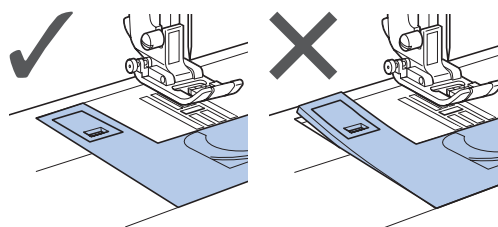

DÉPANNAGE

Si la machine cesse de fonctionner correctement, vérifiez les problèmes possibles suivants avant d'appeler pour le dépannage.

Vous pouvez résoudre la plupart des problèmes vous-même. Si vous avez besoin d'une assistance supplémentaire, Brother Solutions Center vous offre les dernières FAQ et des conseils de dépannage. Visitez notre site à « <http://solutions.brother.com> ».

Si le problème persiste, contactez votre revendeur ou le centre de service agréé le plus proche.

Rubriques de dépistage des pannes fréquentes

Les causes et les solutions détaillées pour les rubriques de dépistage des pannes les plus communes sont décrites ci-dessous. Veillez à vous y reporter avant de nous contacter.

■ Fil supérieur trop tendu	page 94
■ Fil emmêlé sur l'envers du tissu	page 95
■ Tension du fil incorrecte	page 98
■ Le tissu est coincé dans la machine et il est impossible de le retirer	page 99
■ Le message d'erreur « E6 » apparaît sur l'écran ACL	page 103

Fil supérieur trop tendu

■ Symptôme

- Le fil supérieur apparaît comme une seule ligne continue.
- Le fil inférieur est visible depuis la face supérieure du tissu. (Reportez-vous à l'illustration ci-dessous.)
- Le fil supérieur s'est tendu, et se défait quand vous tirez dessus.
- Le fil supérieur s'est tendu, et des faux plis apparaissent sur le tissu.
- La tension du fil supérieur est trop tendue, et les résultats ne changent pas même après avoir ajusté la tension du fil.

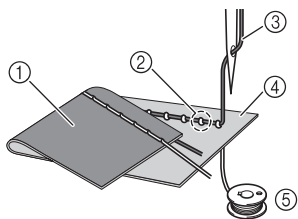

- 1 Face inférieure du tissu
- 2 Fil inférieur visible depuis la face supérieure du tissu
- 3 Fil supérieur
- 4 Face supérieure du tissu
- 5 Fil inférieur

■ Cause

Enfilage inférieur incorrect

Si le fil inférieur est mal enfilé, au lieu d'obtenir la tension correcte du fil inférieur, ce dernier est entraîné au travers du tissu quand le fil supérieur est tiré vers le haut. C'est pourquoi le fil est visible depuis la face supérieure du tissu.

■ Solution/détails à vérifier

Installez correctement le fil inférieur.

- 1 Mettez la machine à coudre hors tension.
- 2 Enlevez la canette du boîtier de la canette.
- 3 Placez la canette dans le boîtier de la canette de sorte que le fil se déroule dans le bon sens.
 - Tenez la canette de la main droite avec le fil qui se déroule vers la gauche, et tenez l'extrémité du fil de la main gauche. Ensuite, avec la main droite, placez la canette dans le boîtier de la canette.

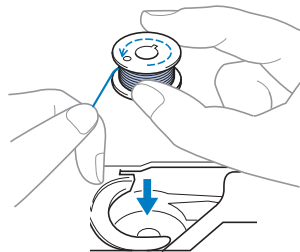

Si la canette est insérée avec le fil qui se déroule dans le mauvais sens, la couture s'effectuera avec une tension de fil incorrecte.

4 Tout en maintenant la canette en place avec le doigt, faites passer le fil dans la fente de la plaque à aiguille.

- Maintenez la canette avec la main droite, puis tirez l'extrémité du fil autour de l'ergot de la main gauche.

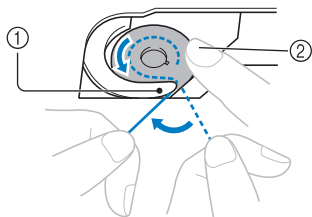

- ① Ergot
- ② Maintenez la canette de la main droite.

Sur les modèles équipés de la canette à réglage rapide, tirez le fil pour le faire passer dans la fente de la plaque à aiguille, puis coupez-le avec le coupe-fil.

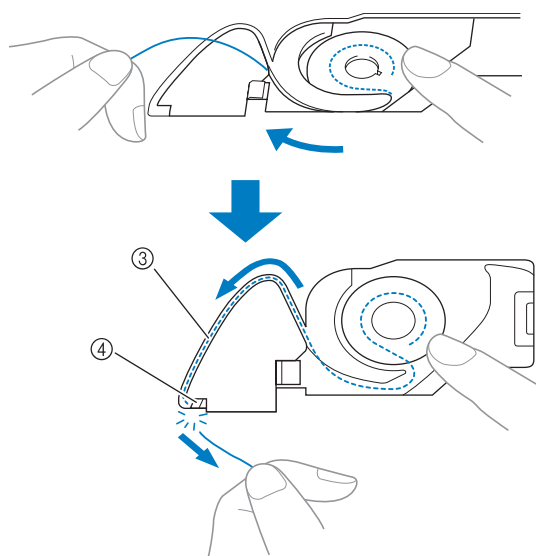

- ③ Fente
- ④ Coupe-fil

Il est possible de coudre avec la tension de fil correcte une fois que la canette a été installée correctement dans le boîtier de la canette.

Fil emmêlé sur l'envers du tissu

■ Symptôme

- Le fil s'emmêle sur la face inférieure du tissu.

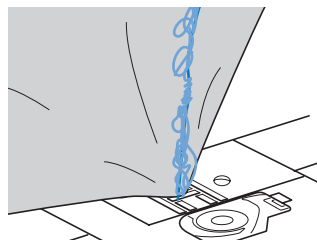

- Après avoir commencé à coudre, un bruit de cliquetis retentit et le travail de couture ne peut pas continuer.
- En regardant en dessous du tissu, il y a un fil emmêlé dans le boîtier de la canette.

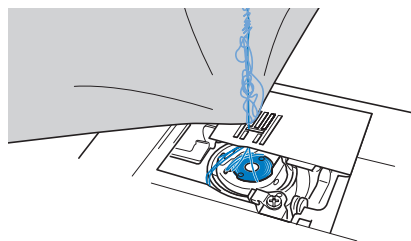

■ Cause

Enfilage supérieur incorrect

Si le fil supérieur est mal enfilé, le fil supérieur qui passe dans le tissu ne peut pas être tiré fermement vers le haut et le fil supérieur s'emmêle dans le boîtier de la canette, ce qui provoque un bruit de cliquetis.

■ Solution/détails à vérifier

Retirez le fil emmêlé, puis corrigez l'enfilage supérieur.

1 Retirez le fil emmêlé. Si vous ne parvenez pas à le retirer, coupez le fil avec des ciseaux.

- Pour plus de détails, reportez-vous à « Nettoyage de la coursière » à la page 91.

2 Retirez le fil supérieur de la machine.

3 Reportez-vous aux étapes suivantes pour corriger l'enfilage supérieur.

- Si la canette a été retirée du boîtier de la canette, reportez-vous au « Enfilage inférieur » (page 22) et au « Solution/détails à vérifier » de la section « Fil supérieur trop tendu » (page 94) pour installer la canette correctement.

- 4** Relevez le pied presseur en utilisant le levier du pied presseur.

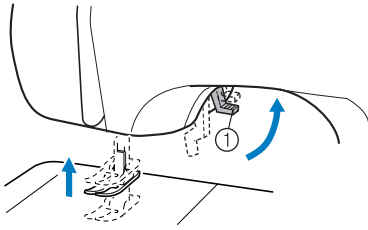

① Levier du pied presseur

- Si le pied presseur n'est pas relevé, il est impossible d'enfiler la machine à coudre correctement.

- 5** Relevez l'aiguille en tournant la molette vers vous (dans le sens inverse des aiguilles d'une montre), de sorte que le repère de la molette soit orienté vers le haut, ou appuyez une ou deux fois sur  (touche de position de l'aiguille).

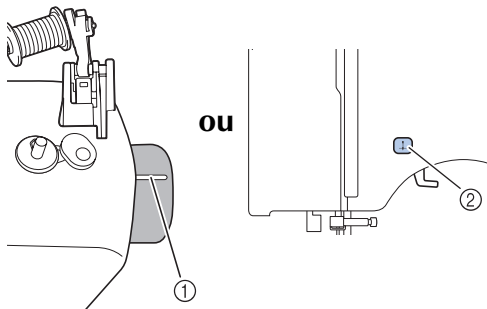

① Repère

② Touche de position de l'aiguille

- 6** Tirez un peu de fil de la bobine, puis faites-le passer sous le guide-fil.

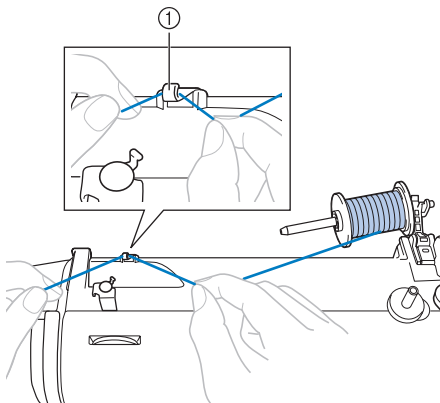

① Guide-fil

- 7** Passez le fil sous le couvercle du guide-fil de l'arrière vers l'avant.

Tenez le fil de la main droite pour que le fil extrait soit bien tendu, puis passez le fil sous le couvercle du guide-fil avec la main gauche.

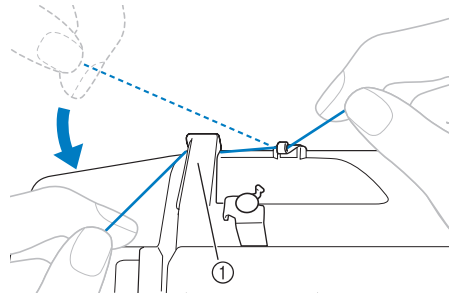

① Couvercle du guide-fil

- 8** Enfilez le fil supérieur comme illustré ci-dessous.

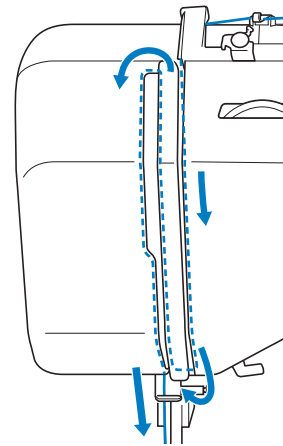

9 Veillez à guider le fil à travers le levier compensateur du fil de droite à gauche comme illustré ci-dessous.

Il n'est possible de coudre que si le fil est correctement accroché au levier compensateur du fil.

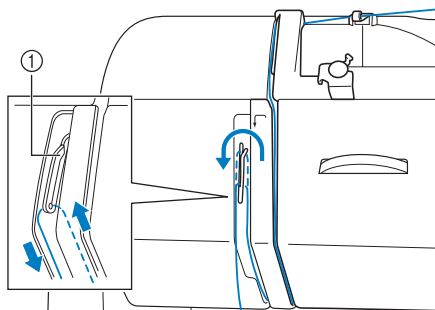

- ① Levier compensateur du fil
- Veillez à ce que le fil soit correctement accroché au levier compensateur du fil.

10 Mettez le fil derrière le guide de la barre d'aiguille, au-dessus de l'aiguille.

Il est facile de faire passer le fil derrière le guide-fil de la barre de l'aiguille en tenant le fil de la main gauche, puis en l'enfilant de la main droite.

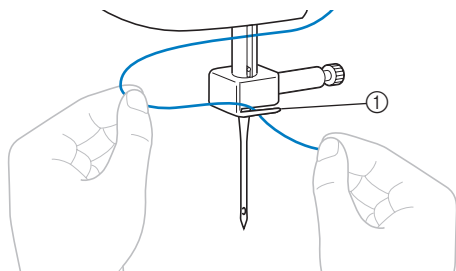

- ① Guide-fil de la barre à aiguille

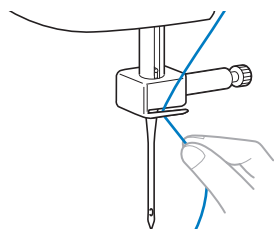

11 Enfilez l'aiguille selon les étapes 13 et 14 dans « Enfilage supérieur » (page 28) ou les étapes 2 à travers 9 dans « Utilisation de l'enfile-aiguille » (page 28).

Tension du fil incorrecte

■ Symptômes

- Symptôme 1 : le fil inférieur est visible depuis la face inférieure du tissu.
- Symptôme 2 : le fil supérieur apparaît comme une ligne droite sur la face supérieure du tissu.
- Symptôme 3 : le fil supérieur est visible depuis la face inférieure du tissu.
- Symptôme 4 : le fil inférieur apparaît comme une ligne droite sur la face inférieure du tissu.
- Symptôme 5 : la couture sur la face inférieure du tissu est lâche ou distendue.

□ Symptôme 1

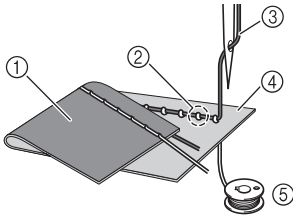

□ Symptôme 3

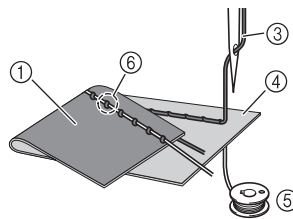

- ① Face inférieure du tissu
- ② Fil inférieur visible depuis la face supérieure du tissu
- ③ Fil supérieur
- ④ Face supérieure du tissu
- ⑤ Fil inférieur
- ⑥ Fil supérieur visible depuis la face inférieure du tissu

■ Cause/solution/détails à vérifier

□ Cause 1

La machine n'est pas enfilée correctement.

<Avec les symptômes 1 et 2 décrits ci-dessus>

L'enfilage inférieur est incorrect.

Remplacez le sélecteur de régulateur de tension supérieure sur « 4 », puis reportez-vous à la section « Fil supérieur trop tendu » (page 94) pour corriger l'enfilage.

<Avec les symptômes 3 à 5 décrits ci-dessus>

L'enfilage supérieur est incorrect.

Remplacez le sélecteur de régulateur de tension supérieure sur « 4 », puis reportez-vous à la section « Fil emmêlé sur l'envers du tissu » (page 95) pour corriger l'enfilage supérieur.

□ Cause 2

Une aiguille et du fil appropriés pour le tissu ne sont pas utilisés.

L'aiguille de la machine à coudre à utiliser dépend du type de tissu à coudre et de l'épaisseur du fil.

Si vous n'utilisez pas une aiguille et un fil adaptés au type de tissu, la tension du fil ne sera pas ajustée correctement, ce qui provoquera des faux plis sur le tissu ou des points manqués.

- Reportez-vous à la section « Types d'aiguilles et leurs usages » (page 31) pour vérifier que vous utilisez bien une aiguille et un fil adaptés au type de tissu.

□ Cause 3

Vous n'avez pas sélectionné le réglage adéquat du sélecteur de régulateur de tension supérieure.

Faites tourner le sélecteur de régulateur de tension supérieure pour sélectionner la tension de fil adéquate.

La tension de fil adéquate varie selon les types de tissu et de fil utilisés.

* Réglez la tension du fil en effectuant un test de couture sur une chute du même tissu utilisé pour votre projet.



Remarque

- Si l'enfilage supérieur et l'enfilage inférieur sont incorrects, la tension du fil ne peut pas être ajustée correctement, même en faisant tourner le sélecteur de régulateur de tension supérieure. Vérifiez d'abord l'enfilage supérieur et inférieur, puis ajustez la tension du fil.
- Lorsque le fil inférieur est visible depuis la face supérieure du tissu. Tournez le sélecteur de régulateur de tension supérieure à un nombre inférieur (vers la gauche). (Réduisez la tension du fil.)
- Lorsque le fil supérieur est visible depuis la face inférieure du tissu. Tournez le sélecteur de régulateur de tension supérieure sur un nombre plus élevé (vers la droite). (Augmentez la tension du fil.)

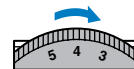
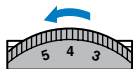

Le tissu est coincé dans la machine et il est impossible de le retirer

Si le tissu est coincé dans la machine à coudre et qu'il est impossible de le retirer, il se peut que le fil se soit emmêlé sous la plaque à aiguille. Suivez la procédure décrite ci-dessous pour retirer le tissu de la machine. Si vous ne parvenez pas à effectuer cette opération en suivant cette procédure, au lieu d'utiliser la force, contactez votre centre de service agréé le plus proche.

■ Retirer le tissu de la machine

1 Arrêtez immédiatement la machine à coudre.

2 Mettez la machine à coudre hors tension.

3 Retirez l'aiguille.

Si l'aiguille est abaissée dans le tissu, tournez la molette vers l'extérieur (dans le sens des aiguilles d'une montre) pour relever l'aiguille et la sortir du tissu, puis retirez l'aiguille.

- Reportez-vous à « Remplacement de l'aiguille » (page 32).

4 Retirez le pied presseur et son support.

- Reportez-vous à « Remplacement du pied presseur » (page 36) et à « Retrait du support du pied presseur » (page 37).

5 Soulevez le tissu et coupez les fils en dessous.

Si le tissu peut être retiré, retirez-le. Continuez avec les étapes suivantes pour nettoyer la coursière.

6 Enlevez le couvercle de la plaque à aiguille.

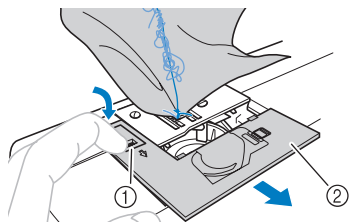

- ① Système d'ouverture du couvercle de la plaque à aiguille
② Couvercle de la plaque à aiguille (partie avant)

7 Coupez les fils emmêlés, puis enlevez la canette.

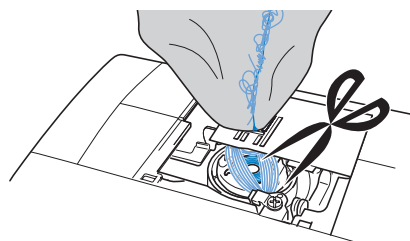

8 Retirez le boîtier de la canette.

S'il reste des fils dans le boîtier de la canette, enlevez-les.

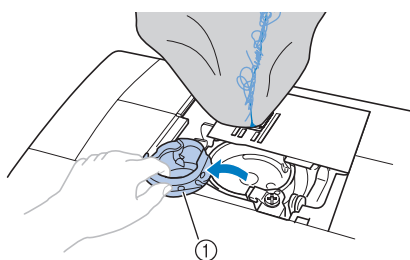

- ① Boîtier de canette

9 Utilisez la brosse de nettoyage ou un aspirateur pour enlever la poussière de la coursière et de ses alentours.

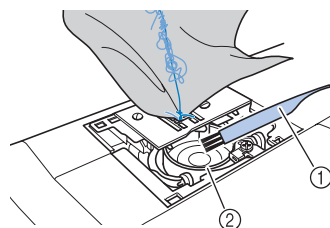

- ① Brosse de nettoyage
② Coursière

Si vous avez pu retirer le tissu	Continuez en passant à l'étape 16 .
Si vous n'avez pas pu retirer le tissu	Continuez en passant à l'étape 10 .

- 10** Utilisez le tournevis en forme de disque fourni pour desserrer les deux vis de la plaque à aiguille.

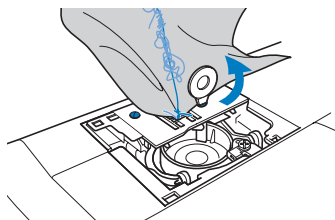

Remarque

- Faites attention de ne pas faire tomber les vis retirées dans la machine.

- 11** Soulevez légèrement la plaque à aiguille, coupez les fils emmêlés, puis retirez la plaque à aiguille.

Retirez le tissu et les fils de la plaque à aiguille.

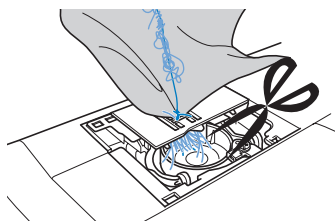

Si vous ne parvenez pas à retirer le tissu, même après avoir effectué ces étapes, contactez votre centre de service agréé le plus proche.

- 12** Enlevez tous les fils dans la coursière et autour des griffes d'entraînement.

- 13** Tournez la molette pour relever les griffes d'entraînement.

- 14** Alignez les deux trous à vis de la plaque à aiguille avec les deux trous à la base du montage de la plaque à aiguille, puis installez la plaque à aiguille sur la machine.

- 15** Serrez légèrement à la main la vis du côté droit de la plaque à aiguille. Ensuite, utilisez le tournevis en forme de disque pour serrer fermement la vis du côté gauche. Enfin, serrez fermement la vis du côté droit.

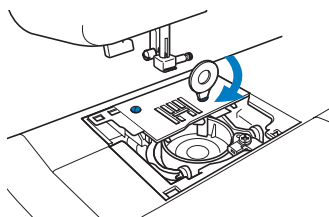

Tournez la molette pour vérifier que les griffes d'entraînement se déplacent en douceur et n'entrent pas en contact avec les bords des fentes de la plaque à aiguille.

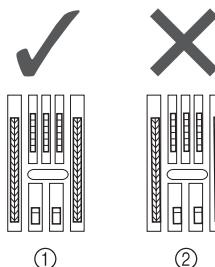

- ① Position correcte des griffes d'entraînement
② Position incorrecte des griffes d'entraînement



Remarque

- Faites attention de ne pas faire tomber les vis retirées dans la machine.

- 16** Insérez le boîtier de la canette de sorte que le repère ▲ sur le boîtier de la canette s'aligne avec le repère ● sur la machine.

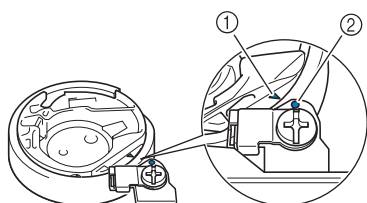
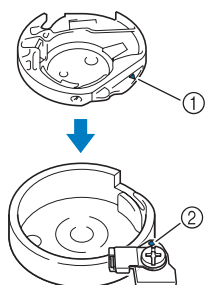

- Alignez les repères ▲ et ●.

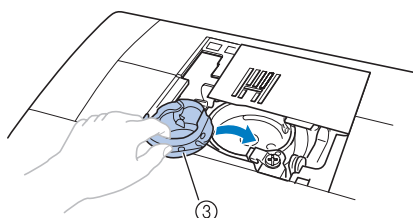

- ① Repère ▲
- ② Repère ●
- ③ Boîtier de canette

- Veillez à ce que les points indiqués soient alignés avant d'installer le boîtier de la canette.

! ATTENTION

- N'utilisez jamais un boîtier de canette rayé, sinon le fil supérieur pourrait s'emmêler, l'aiguille pourrait se casser ou la qualité de la couture pourrait être affectée. Pour obtenir un nouveau boîtier de canette (référence : XE7560-001), contactez votre centre de service agréé le plus proche.
- Veillez à monter le boîtier de la canette correctement, sinon l'aiguille pourrait se casser.

- 17** Fixez le couvercle de la plaque à aiguille conformément aux étapes ③ et ④ dans « Nettoyage de la coursière » (page 93).

- 18** Vérifiez l'état de l'aiguille, puis installez-la. Si l'aiguille est dans un mauvais état, par exemple, si elle est tordue, veillez à installer une nouvelle aiguille.
- Reportez-vous à « Vérification de l'aiguille » (page 32) et à « Remplacement de l'aiguille » (page 32).

! ATTENTION

- N'utilisez jamais d'aiguilles tordues. Les aiguilles tordues peuvent facilement casser et vous blesser.



Remarque

- Une fois cette procédure terminée, continuez en suivant la procédure suivante dans « Vérification des opérations de la machine » pour vérifier que la machine fonctionne correctement.



Mémo

- Comme il est possible que l'aiguille ait été endommagée quand le tissu était coincé dans la machine, nous vous recommandons de la remplacer par une nouvelle.

■ Vérification des opérations de la machine

Si la plaque à aiguille a été enlevée, vérifiez les opérations de la machine pour vous assurer que l'installation a été effectuée correctement.

1 Mettez la machine sous tension.

2 Sélectionnez (point de position de l'aiguille au milieu).



Remarque

- N'installez pas encore le pied presseur ni le fil.

3 Tournez lentement la molette vers vous (dans le sens inverse des aiguilles d'une montre), et observez de tous les côtés pour vérifier que l'aiguille tombe bien au centre du trou de la plaque à aiguille.

Si l'aiguille touche la plaque à aiguille, enlevez la plaque à aiguille, puis installez-la de nouveau, en commençant par l'étape 13 dans « Retirer le tissu de la machine » (page 100).

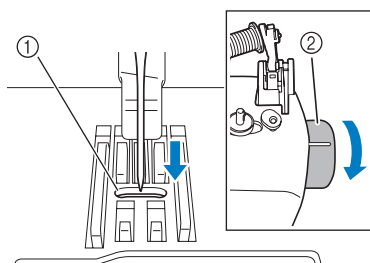

- ① Trou dans la plaque à aiguille
② Molette

4 Sélectionnez le point zigzag . Ensuite, augmentez la longueur et la largeur du point à leurs réglages maximum.

- Pour plus de détails sur la modification des réglages, reportez-vous à « Ajustement de la longueur et de la largeur du point » (page 40).

5 Faites tourner lentement la molette vers vous (dans le sens inverse des aiguilles d'une montre) et vérifiez que la barre de l'aiguille et les griffes d'entraînement fonctionnent correctement.

Si l'aiguille ou les griffes d'entraînement touchent la plaque à aiguille, il est possible que la machine ne fonctionne pas correctement ; par conséquent, contactez votre centre de service agréé le plus proche.

6 Éteignez la machine, puis installez la canette et le pied presseur.

- Reportez-vous à « Enfilage inférieur » (page 22) et à « Remplacement du pied presseur » (page 36).

7 Enfilez la machine correctement.

- Pour plus de détails sur l'enfilage de la machine, reportez-vous à la section « Enfilage supérieur » (page 25).



Remarque

- Il se peut que le fil se soit emmêlé à cause d'un enfilage supérieur incorrect. Veillez à enfiler la machine correctement.

8 Effectuez des tests de couture avec un tissu normal.



Remarque

- Une couture incorrecte peut être due à un enfilage supérieur mal effectué ou au fait que le tissu cousu est trop fin. Si le test de couture donne de mauvais résultats, vérifiez l'enfilage supérieur ou le type de tissu utilisé.

Le message d'erreur « E6 » apparaît sur l'écran ACL

Si le message d'erreur « E6 » apparaît sur l'écran ACL avec l'apparition de l'un des symptômes suivants, suivez la procédure ci-dessous pour résoudre le problème.

Symptôme 1 : La machine émet un bruit et s'arrête juste après que la couture est démarrée.

Symptôme 2 : Le fil supérieur est emmêlé, par exemple, dans la coursière, ou le tissu est pris dans la machine.

Symptôme 3 : L'aiguille se casse, ou l'aiguille se tord et ainsi heurte la plaque à aiguille.

Symptôme 4 : Le tissu n'est pas alimenté.

Symptôme 1 : La machine émet un bruit puis s'arrête juste après que la couture est démarrée.

■ Cause

- Le fil supérieur n'est pas enfilé correctement.
- Le levier compensateur du fil n'est pas enfilé.

* Lorsque la machine s'arrête juste après avoir démarré la couture, le fil supérieur peut ne pas être correctement enfilé.



Remarque

- Si l'aiguille n'est pas relevée, le fil supérieur ne pas être correctement enfilé. Veillez à appuyer sur la touche de position de l'aiguille pour relever l'aiguille avant d'enfiler le fil supérieur.

■ Solution

Enfilez à nouveau le fil supérieur correctement en suivant la procédure ci-dessous.

- 1 Mettez la machine hors tension.**
- 2 Si le fil est emmêlé, retirez le fil emmêlé.**
 - Reportez-vous à la section « Nettoyage de la coursière » (page 91) et à « Fil emmêlé sur l'envers du tissu » (page 95).
- 3 Retirez le fil supérieur de la machine.**

- 4 Faites tourner lentement la molette vers vous (dans le sens inverse des aiguilles d'une montre) et vérifiez que la molette se déplace en douceur.**

Si la molette se déplace en douceur	Continuez en passant à l'étape 10 .
Si la molette ne se déplace pas en douceur	Continuez en passant à l'étape 5 .

- 5 Enlevez le couvercle de la plaque à aiguille, puis retirez la canette et le boîtier de la canette.**
- 6 Insérez le boîtier de la canette de sorte que le repère ▲ sur le boîtier de la canette s'aligne sur le repère ● sur la machine.**
 - Reportez-vous à « Nettoyage de la coursière » (page 91).
- 7 Fixez le couvercle de la plaque à aiguille.**
 - Reportez-vous à « Nettoyage de la coursière » (page 91).
- 8 Placez la canette dans le boîtier de la canette.**
 - Reportez-vous à « Nettoyage de la coursière » (page 91).
- 9 Si l'aiguille est tordue, remplacez-la avec une nouvelle.**
 - Reportez-vous à la section « Remplacement de l'aiguille » (page 32).
- 10 Mettez la machine sous tension, puis appuyez sur le bouton de position de l'aiguille pour relever l'aiguille.**
 - Reportez-vous à « Enfilage supérieur » (page 25).
- 11 Enfilez la machine correctement.**
 - Pour plus de détails sur l'enfilage de la machine, reportez-vous à la section « Enfilage supérieur » (page 25).

Symptôme 2 : Le fil supérieur est emmêlé, par exemple, dans la coursière, ou le tissu est pris dans la machine.

■ Cause

Du fil est emmêlé en dessous de la plaque à aiguille.

■ Solution

Retirez le tissu et remettez le fil et la canette en suivant la procédure ci-dessous.

- 1 Mettez la machine hors tension.
- 2 Retirez le tissu de la machine.
 - Reportez-vous à la section « Le tissu est coincé dans la machine et il est impossible de le retirer » (page 99).
- 3 Retirez le fil supérieur et la canette.
 - Reportez-vous à la section « Le tissu est coincé dans la machine et il est impossible de le retirer » (page 99).
- 4 Retirez le boîtier de la canette.
 - Reportez-vous à la section « Le tissu est coincé dans la machine et il est impossible de le retirer » (page 99).
- 5 S'il reste des fils dans le boîtier de la canette, enlevez-les.
 - Reportez-vous à la section « Le tissu est coincé dans la machine et il est impossible de le retirer » (page 99).
- 6 Insérez le boîtier de la canette de sorte que le repère ▲ sur le boîtier de la canette s'aligne sur le repère ● sur la machine.
 - Reportez-vous à la section « Nettoyage de la coursière » (page 91).
- 7 Fixez le couvercle de la plaque à aiguille.
 - Reportez-vous à la section « Nettoyage de la coursière » (page 91).
- 8 Placez la canette dans le boîtier de la canette.
 - Reportez-vous à la section « Nettoyage de la coursière » (page 91).
- 9 Si l'aiguille est tordue, remplacez-la avec une nouvelle.
 - Reportez-vous à la section « Remplacement de l'aiguille » (page 32).

- 10 Mettez la machine sous tension, puis appuyez sur le bouton de position de l'aiguille pour relever l'aiguille.

- Reportez-vous à « Enfilage supérieur » (page 25).

- 11 Enfilez la machine correctement.

- Pour plus de détails sur l'enfilage de la machine, reportez-vous à la section « Enfilage supérieur » (page 25).

Symptôme 3 : L'aiguille se casse, ou l'aiguille se tord heurtant ainsi la plaque à aiguille.

■ Cause

Vous n'avez pas utilisé la bonne combinaison de tissu, de fil et d'aiguille.

■ Solution

Choisissez un fil et une aiguille qui sont appropriés au type de tissu.

- Reportez-vous à la section « Types d'aiguilles et leurs usages » (page 31).

Symptôme 4 : Le tissu n'est pas alimenté.

■ Cause

Le fil s'est empaqueté car le point est trop fin.



■ Solution

Augmentez la longueur du point.

- Reportez-vous à la section « Ajustement de la longueur et de la largeur du point » (page 40).

Liste des symptômes

■ Avant de coudre

Symptôme	Cause possible	Comment corriger	Référence
Vous ne pouvez pas utiliser l'enfile-aiguille.	Vous n'avez pas déplacé le porte-aiguille dans sa position la plus haute.	Relevez l'aiguille en tournant la molette vers vous (dans le sens inverse des aiguilles d'une montre) de sorte que le repère de la molette soit orienté vers le haut ou en appuyant une ou deux fois sur  (touche de position de l'aiguille).	page 25
	L'aiguille est mal installée.	Installez l'aiguille correctement.	page 32
La lampe de couture ne s'allume pas.	La machine n'est pas sous tension.	Mettez la machine sous tension.	page 14
Le fil de la canette ne s'enroule pas correctement sur la canette.	Le fil n'est pas passé correctement dans le guide-fil de bobinage de la canette.	Passez correctement le fil dans le guide-fil de bobinage de la canette.	page 19
	La canette tourne lentement.	Déplacez la commande de vitesse de couture vers la droite (pour que la vitesse soit rapide).	page 21
	Le fil qui a été extrait n'était pas enroulé correctement autour de la canette.	Enroulez le fil qui a été extrait autour de la canette cinq ou six fois dans le sens des aiguilles d'une montre.	page 20
Le fil ne passe pas dans le chas de l'aiguille.	Vous n'avez pas déplacé le porte-aiguille dans sa position la plus haute.	Relevez l'aiguille en tournant la molette vers vous (dans le sens inverse des aiguilles d'une montre) de sorte que le repère de la molette soit orienté vers le haut ou en appuyant une ou deux fois sur  (touche de position de l'aiguille).	page 25
	L'aiguille est mal installée.	Installez l'aiguille correctement.	page 32
Le levier de l'enfile-aiguille ne s'abaisse pas en bonne position.	L'aiguille n'a pas été relevée en bonne position.	Appuyez sur la touche de position de l'aiguille.	page 25
En bobinant la canette, le fil de la canette a été enroulé en dessous de la base du dévidoir.	Vous n'avez pas rembobiné correctement le fil de la canette.	Après avoir enlevé le fil enroulé en dessous de la base du dévidoir, bobinez la canette correctement.	page 17

■ Pendant la couture

Symptôme	Cause possible	Comment corriger	Référence
La machine à coudre ne fonctionne pas.	La machine n'est pas branchée.	Branchez la machine.	page 14
	L'interrupteur principal d'alimentation est sur la position arrêt.	Mettez l'interrupteur principal sur la position marche.	page 14
	L'axe du dévidoir est poussé vers la droite.	Poussez l'axe du dévidoir vers la gauche.	page 20, 21
	Vous n'avez pas utilisé correctement la pédale.	Utilisez correctement la pédale.	page 14
	La pédale ou la touche marche/arrêt n'a pas été actionnée.	Appuyez sur la pédale ou sur la touche marche/arrêt.	page 41
	Le levier du pied presseur est relevé.	Abaissez le levier du pied presseur.	page 41
	La touche marche/arrêt a été actionnée alors que la pédale était branchée.	N'utilisez pas la touche marche/arrêt quand la pédale est raccordée. Pour utiliser la touche marche/arrêt, débranchez la pédale.	page 42
Impossible de retirer le tissu cousu avec la machine.	Du fil est emmêlé en dessous de la plaque à aiguille.	Soulevez le tissu et coupez les fils en dessous, puis nettoyez la coursière.	page 99
L'aiguille se casse.	La bobine ou le capuchon de bobine est mal installé.	Installez la bobine ou le capuchon de bobine correctement.	page 26
	Le fil supérieur n'a pas été enfilé correctement.	Corrigez l'enfilage supérieur.	page 25
	L'aiguille est mal installée.	Installez l'aiguille correctement.	page 32
	La vis du support d'aiguille est desserrée.	Utilisez le tournevis en forme de disque pour serrer la vis fermement.	page 33
	L'aiguille est tordue ou émoussée.	Remplacez l'aiguille.	page 32
	Vous n'avez pas utilisé la bonne combinaison de tissu, de fil et d'aiguille.	Choisissez un fil et une aiguille qui sont appropriés au type de tissu.	page 31
	Le pied presseur que vous utilisez n'est pas approprié au type de point que vous voulez coudre.	Mettez le pied presseur approprié au type de point que vous voulez coudre.	page 82
	La tension du fil supérieur est trop élevée.	Réduisez la tension du fil supérieur.	page 43
	Vous tirez trop sur le tissu.	Guidez le tissu légèrement.	–
	Les alentours du trou dans la plaque à aiguille sont rayés.	Remplacez la plaque à aiguille. Contactez votre détaillant ou le centre de service agréé le plus proche.	–
	Les alentours du trou dans le pied presseur sont rayés.	Remplacez le pied presseur. Contactez votre détaillant ou le centre de service agréé le plus proche.	–
	Le boîtier de la canette est rayé.	Remplacez le boîtier de la canette. Contactez votre détaillant ou le centre de service agréé le plus proche.	–
Vous n'avez pas utilisé une canette conçue pour cette machine.	Les canettes inappropriées ne fonctionneront pas correctement. Utilisez uniquement une canette qui a été conçue pour cette machine.	page 17	

Symptôme	Cause possible	Comment corriger	Référence
Le fil supérieur se casse.	Le fil supérieur n'a pas été enfilé correctement. (par exemple, la bobine n'est pas installée correctement, le capuchon de bobine est trop grand pour la bobine utilisée, ou le fil est sorti du guide-fil de la barre de l'aiguille.)	Corrigez l'enfilage supérieur. Utilisez le capuchon de bobine qui s'adapte le mieux à la taille de la bobine utilisée.	page 25
	Le fil est emmêlé ou présente des nœuds.	Démêlez le fil et défaites les nœuds.	–
	L'aiguille n'est pas appropriée au fil que vous utilisez.	Choisissez une aiguille appropriée au type de point.	page 31
	La tension du fil supérieur est trop élevée.	Réduisez la tension du fil supérieur.	page 43
	Le fil est emmêlé, par exemple dans la coursière.	Retirez le fil emmêlé. Si le fil est emmêlé dans la coursière, nettoyez la coursière.	page 91, 95
	L'aiguille est tordue ou émoussée.	Remplacez l'aiguille.	page 32
	L'aiguille est mal installée.	Installez l'aiguille correctement.	page 32
	Les alentours du trou dans la plaque à aiguille sont rayés.	Remplacez la plaque à aiguille. Contactez votre revendeur ou le centre de service agréé le plus proche.	–
	Les alentours du trou dans le pied presseur sont rayés.	Remplacez le pied presseur. Contactez votre revendeur ou le centre de service agréé le plus proche.	–
	Le boîtier de la canette est rayé, ou présente une bavure.	Remplacez le boîtier de la canette. Contactez votre revendeur ou le centre de service agréé le plus proche.	–
	Vous n'avez pas utilisé une canette conçue pour cette machine.	Les canettes inappropriées ne fonctionneront pas correctement. Utilisez uniquement une canette qui a été conçue pour cette machine.	page 17
Le fil inférieur est emmêlé ou se casse.	Vous n'avez pas rembobiné correctement le fil de la canette.	Rembobinez correctement le fil de la canette.	page 17
	La canette est rayée ou elle ne tourne pas régulièrement.	Remplacez la canette.	–
	Le fil est emmêlé.	Retirez le fil emmêlé et nettoyez la coursière.	page 91, 95
	Vous n'avez pas utilisé une canette conçue pour cette machine.	Les canettes inappropriées ne fonctionneront pas correctement. Utilisez uniquement une canette qui a été conçue pour cette machine.	page 17
	La canette n'est pas mise en place correctement.	Réinstallez correctement le fil de la canette.	page 22, 23
Le tissu fait des plis.	Vous n'avez pas enfilé le fil supérieur correctement ou vous n'avez pas monté la canette correctement.	Enfilez correctement le fil supérieur et rembobinez correctement le fil de la canette.	page 22, 23, 25
	La bobine ou le capuchon de bobine est mal installé.	Installez la bobine ou le capuchon de bobine correctement.	page 26
	Vous n'avez pas utilisé la bonne combinaison de tissu, de fil et d'aiguille.	Choisissez un fil et une aiguille qui sont appropriés au type de tissu.	page 31
	L'aiguille est tordue ou émoussée.	Remplacez l'aiguille.	page 32
	Si vous cousez des tissus fins, le point est trop long ou le tissu n'est pas entraîné correctement.	Placez un matériau stabilisateur sous le tissu.	page 46
	Si vous cousez des tissus fins, le point est trop gros.	Raccourcissez la longueur du point, ou cousez avec un matériau stabilisateur en dessous du tissu.	page 40, 46

Symptôme	Cause possible	Comment corriger	Référence
Le tissu fait des plis.	Le pied presseur que vous utilisez n'est pas approprié au type de point que vous voulez coudre.	Mettez le pied presseur approprié au type de point que vous voulez coudre.	page 82
	La tension du fil n'est pas correcte.	Ajustez la tension du fil supérieur.	page 43, 98
Des points ont été omis.	Vous n'avez pas enfilé correctement le fil supérieur.	Corrigez l'enfilage supérieur.	page 25
	Vous n'avez pas utilisé la bonne combinaison de tissu, de fil et d'aiguille.	Choisissez un fil et une aiguille qui sont appropriés au type de tissu.	page 31
	L'aiguille est tordue ou émoussée.	Remplacez l'aiguille.	page 32
	L'aiguille est mal installée.	Installez l'aiguille correctement.	
	De la poussière s'est accumulée sous la plaque à aiguille ou dans la coursière.	Enlevez le couvercle de la plaque à aiguille et nettoyez la plaque et la coursière.	page 91
Vous entendez un son aigu lorsque vous cousez.	De la poussière s'est accumulée dans les griffes d'entraînement ou dans la coursière.	Enlevez le couvercle de la plaque à aiguille et nettoyez la plaque et la coursière.	page 91
	Vous n'avez pas enfilé correctement le fil supérieur.	Corrigez l'enfilage supérieur.	page 25
	Le boîtier de la canette est rayé.	Remplacez le boîtier de la canette. Contactez votre détaillant ou le centre de service agréé le plus proche.	–
	Vous n'avez pas utilisé une canette conçue pour cette machine.	Les canettes inappropriées ne fonctionneront pas correctement. Utilisez uniquement une canette qui a été conçue pour cette machine.	page 17
Le tissu n'est pas entraîné.	Les griffes d'entraînement sont abaissées.	Faites glisser le levier de position des griffes d'entraînement vers  .	page 57, 67
	Le point est trop fin.	Augmentez la longueur du point.	page 40
	Vous n'avez pas utilisé la bonne combinaison de tissu, de fil et d'aiguille.	Choisissez un fil et une aiguille qui sont appropriés au type de tissu.	page 31
	Le fil est emmêlé, par exemple dans la coursière.	Retirez le fil emmêlé. Si le fil est emmêlé dans la coursière, nettoyez la coursière.	page 91, 95
	Le pied presseur que vous utilisez n'est pas approprié au type de point que vous voulez coudre.	Mettez le pied presseur approprié au type de point que vous voulez coudre.	page 82
	L'aiguille est tordue ou émoussée.	Remplacez l'aiguille.	page 32
	Le pied zigzag « J » est incliné sur un assemblage épais au début de la couture.	Utilisez la goupille de verrouillage du pied presseur (le bouton noir sur le côté gauche) sur le pied zigzag « J » pour maintenir le pied presseur de niveau pendant la couture.	page 45
Le tissu est entraîné dans le sens inverse.	Le mécanisme d'entraînement est endommagé.	Contactez votre détaillant ou le centre de service agréé le plus proche.	–

■ Après la couture

Symptôme	Cause possible	Comment corriger	Référence
Le fil supérieur est trop tendu.	Le fil de la canette est mal installé.	Installez correctement le fil de la canette.	page 22, 94
La tension du fil n'est pas correcte.	Vous n'avez pas enfilé correctement le fil supérieur.	Corrigez l'enfilage supérieur.	page 25
	Vous n'avez pas rembobiné correctement le fil de la canette.	Rembobinez correctement le fil de la canette.	page 17
	Le fil de la canette est mal installé.	Installez correctement le fil de la canette.	page 22
	Vous n'avez pas utilisé la bonne combinaison de fil et d'aiguille pour le tissu que vous utilisez.	Choisissez un fil et une aiguille qui sont appropriés au type de tissu.	page 31
	Vous n'avez pas fixé correctement le support du pied presseur.	Fixez correctement le support du pied presseur.	page 37
	La tension du fil n'est pas correcte.	Ajustez la tension du fil supérieur.	page 43, 98
	Vous n'avez pas utilisé une canette conçue pour cette machine.	Les canettes inappropriées ne fonctionneront pas correctement. Utilisez uniquement une canette qui a été conçue pour cette machine.	page 17
	La canette n'est pas mise en place correctement.	Réinstallez correctement le fil de la canette.	page 22, 23
Le fil est emmêlé sur l'envers du tissu.	Vous n'avez pas enfilé correctement le fil supérieur.	Corrigez l'enfilage supérieur.	page 25, 95
Le point n'est pas cousu correctement.	Le pied presseur que vous utilisez n'est pas approprié au type de point que vous voulez coudre.	Mettez le pied presseur approprié au type de point que vous voulez coudre.	page 82
	La tension du fil n'est pas correcte.	Ajustez la tension du fil supérieur.	page 43, 98
	Le fil est emmêlé, par exemple dans la coursière.	Retirez le fil emmêlé. Si le fil est emmêlé dans la coursière, nettoyez la coursière.	page 91, 95
	Le niveau d'ajustement du point est incorrect.	Ajustez le point.	page 80

MESSAGES D'ERREUR

Si une opération est mal effectuée avant la configuration de la machine à coudre, un message d'erreur s'affiche sur le panneau de commande. Suivez les instructions indiquées dans le tableau.

Si vous appuyez sur la touche de sélection de point ou effectuez correctement l'opération pendant l'affichage du message d'erreur, le message disparaît.

Message d'erreur	Cause probable	Solution
E1	La pédale a été enfoncée (ou vous avez appuyé sur la touche marche/arrêt si la pédale n'est pas connectée) et vous avez appuyé sur la touche du point inverse/renfort avec le pied presseur levé.	Abaissez le levier du pied presseur avant de poursuivre l'opération.
E2	Un point autre que le point de boutonnière ou d'arrêt a été sélectionné et la pédale a été enfoncée (ou vous avez appuyé sur la touche marche/arrêt si la pédale n'est pas connectée) alors que le levier de boutonnière était abaissé.	Levez le levier du pied presseur avant de poursuivre l'opération.
E3	Le point de boutonnière ou d'arrêt a été sélectionné et la pédale a été enfoncée (ou vous avez appuyé sur la touche marche/arrêt si la pédale n'est pas connectée), alors que le levier de boutonnière était relevé.	Abaissez le levier de boutonnière avant de poursuivre l'opération.
E4	La touche du point inverse/renfort ou la touche de position de l'aiguille a été enfoncée alors que l'axe du dévidoir était déplacé vers la droite.	Poussez l'axe du dévidoir vers la gauche avant de continuer l'opération.
E5	La touche marche/arrêt a été enfoncée alors que la pédale était raccordée.	Débranchez la pédale et appuyez sur la touche marche/arrêt. Sinon, faites fonctionner la machine à l'aide de la pédale.
E6	Le moteur s'est bloqué car le fil s'est emmêlé, ou l'aiguille s'est tordue touchant ainsi la plaque à aiguille.	Nettoyez la coursière pour retirer le fil emmêlé (page 91). Vérifiez l'aiguille. Si l'aiguille est tordue ou cassée, remplacez-la (page 32). Si les deux ci-dessus échouent, reportez-vous à « Le message d'erreur « E6 » apparaît sur l'écran ACL » (page 103).
F1-F9	La machine ne fonctionne pas correctement.	Contactez votre centre de service agréé le plus proche.

Bip de fonctionnement

Vous entendez un bip chaque fois que vous appuyez sur une touche. Si vous appuyez sur une touche défectueuse ou si vous effectuez une opération incorrecte, vous entendez deux à quatre bips (uniquement pour les modèles équipés d'un bip de fonctionnement).

■ **Si vous appuyez sur une touche (fonctionnement correct)**

Un bip est émis.

■ **En cas de d'opération incorrecte ou si vous appuyez sur une touche défectueuse**

Deux ou quatre bips retentissent.

■ **Si la machine se bloque, par exemple parce que le fil est emmêlé**

La machine à coudre émet un bip pendant quatre secondes et elle s'arrête automatiquement. Veillez à vérifier la cause de l'erreur, et corrigez-la avant de continuer à coudre.

INDEX

- A**
accessoires 6
accessoires en option 7
aiguille 31
aiguille à oreilles 74
aiguille double 33, 34
aiguilles de la machine à coudre 31
appliqués 63
arrêt 68
assemblage 64, 73
attache de la plate-forme 7, 46
- B**
bande élastique 61
bip de fonctionnement 16, 110
bobinage rapide de la canette 20
boîtier de canette 23
boutonniers des manches 68
- C**
canette 22
canette à réglage rapide 9, 23, 30
capuchon de bobine 6, 10, 17, 26
coins de poches 68
combinaison de caractères 77
coupe-fil 42
coursière 91
courtepointe (quilting) 65
courtepointe (quilting) en mouvement libre 66
couture de boutonnière 53
couture de boutons 57
couture des points de caractère 79
couvercle de la canette 9, 22, 23
couvercle de la plaque à aiguille 9, 22, 91
- D**
découd-vite 56
dépannage 94
dévidoir 8, 17, 20, 105, 106, 110
- E**
enfilage supérieur 25
enfile-aiguille 9, 28
- F**
fermeture velcro 45
- G**
griffes d'entraînement 9, 57, 67
guide de courtepointe (quilting) 65, 66
guide-fil de la barre à aiguille 9, 28
- I**
indicateur du point de caractère 10, 76
indicateur du point de satin 10, 39
indicateur du point utilitaire 10, 39
- insertion d'une fermeture à glissière 59
interrupteur d'alimentation principale 14
- L**
largeur du point 40
levier de boutonnière 9, 55, 69
levier de position des griffes d'entraînement 8, 57, 67
levier du pied presseur 9, 25
longueur du point 40
- M**
messages d'erreur 110
molette 8, 41
monogrammes 72, 74
- O**
ouvertures 68
- P**
panneau de commande 10
pédale 14
pédalier 6, 41
pièces principales 8
pied à double entraînement 65
pied pour boutonnière 54, 68
pied pour courtepointe (quilting) 66
pied pour fermeture à glissière 59
pied presseur 9, 36
plaque à aiguille 9
poinçon à œillet 56
point à l'ancienne 74
point d'ourlet invisible 50
point d'assemblage 63, 70
point de base 49
point de patchwork 64
point de renfort 42
point de smock 72
point droit 49
point extensible triple 49
point fagot 71
point feston 72
point piqué fantaisie 64
point zigzag 44, 47, 63
Point zigzag triple 47
points de surfilage 47
porte-bobine 10, 17, 25
porte-bobine supplémentaire 34
position de l'aiguille 49
- R**
réglages de point 82
réglages des points 80
régulateur de la vitesse de couture 9, 15
reprise 47, 61
- S**
sélecteur de régulateur de tension supérieure 8, 43, 98

support du pied presseur	9, 37
suppression des caractères	79

T

tableau de papier	12
tension du fil	43
test de couture.....	44
tissus épais	44
tissus extensibles	46
tissus fins.....	46
touche de position de l'aiguille	9
touche de sélection de la catégorie de point	10, 39, 76, 78
touche de sélection de point	10, 77
touche du point inverse/renfort.....	9, 42
touche marche/arrêt	9, 41
touches de commande	9

V

vérification des caractères	79
vis du support d'aiguille	9, 33

Visitez notre site <http://solutions.brother.com> pour obtenir les coordonnées du service après-vente et consulter la Foire aux questions (FAQ).

French
885-E42
Printed in China



XG6829-001