

brother

1 VOORBEREIDINGEN

2 GRONDBEGINSELEN
VAN NAAIEN

3 NAAISTEKEN

4 BIJLAGE

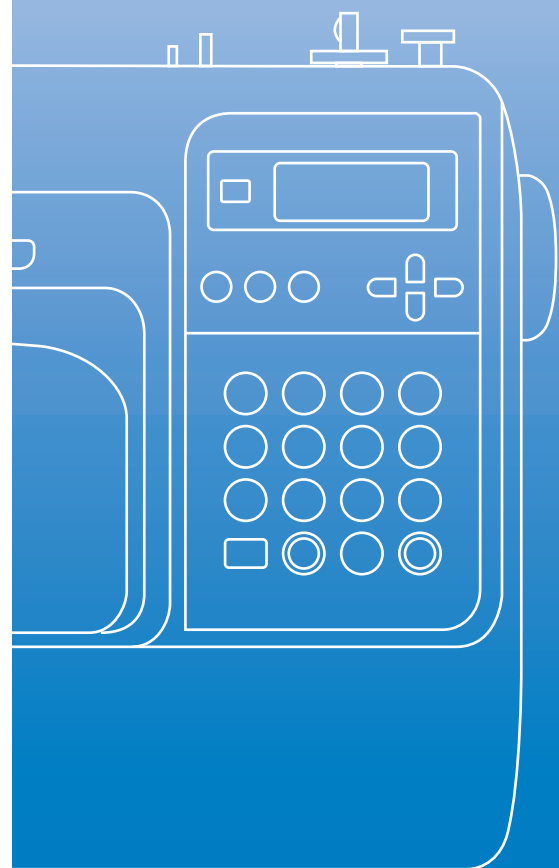

Bedieningshandleiding

Gecomputeriseerde naaimachine
Productcode: 888-V14

Belangrijke veiligheidsinstructies

Lees deze veiligheidsinstructies alvorens u de machine gebruikt.
Deze machine is bestemd voor huishoudelijk gebruik.

GEVAAR- Beperk het risico van een elektrische schok:

1 Trek **altijd** de stekker uit het stopcontact onmiddellijk na gebruik, wanneer u de machine reinigt, wanneer u onderhoud verricht volgens de aanwijzingen in deze handleiding of wanneer u de machine onbeheerd achterlaat.

WAARSCHUWING- Verklein de kans op brandwonden, brand, elektrische schok of letsel.

2 Trek **altijd** de stekker uit het stopcontact wanneer u deksels verwijdert, de machine smeert of andere aanpassingen verricht volgens aanwijzingen in de handleiding:

- Als u de stekker uit het stopcontact wilt halen, zet u eerst de hoofdschakelaar op "O" (uit). Vervolgens pakt u de stekker vast en trekt u deze uit het stopcontact. **Trek niet aan** het snoer.
- Sluit de machine rechtstreeks op een wandstopcontact aan. Gebruik geen verlengsnoeren.
- Haal **altijd** de stekker uit het stopcontact bij een stroomstoring.

3 Gebruik **nooit** de machine als een snoer of stekker beschadigd is, als de machine niet goed werkt, als de machine is gevallen of beschadigd, of als er water op is gemorst. Breng de machine naar de dichtstbijzijnde erkende dealer of een servicecentrum voor onderzoek, reparatie, elektrische of mechanische aanpassingen. Gebruik de machine niet meer en haal direct het netsnoer uit het stopcontact als u iets ongebruikelijks opvalt, een geur, hitte, verkleuring of vervorming terwijl de machine wordt gebruikt of is opgeborgen. Draag de naaimachine altijd bij het handvat wanneer u deze vervoert. Wanneer u de naaimachine aan een ander gedeelte optilt, kan de machine beschadigen of vallen en letsel veroorzaken. Maak geen plotselinge of onachtzame bewegingen wanneer u de naaimachine optilt. U kunt hierdoor uw rug of knieën blesseren.

4 Houd **altijd** uw werkoppervlak vrij:

- Gebruik de machine niet met geblokkeerde ventilatieopeningen. Houd de ventilatiegaten van de machine en het voetpedaal vrij van stof, pluisjes en stukken stof.
- **Plaats geen** voorwerpen op het voetpedaal.
- **Gebruik geen** verlengsnoeren. Sluit de machine rechtstreeks op een wandstopcontact aan.
- Zorg dat er **nooit enig** voorwerp valt of wordt gestoken in **enige** opening van de machine.
- **Gebruik de machine niet** wanneer spuitbussen worden gebruikt of zuurstof wordt toegediend.
- **Gebruik de machine niet** in de buurt van een warmtebron, zoals fornuis of strijkijzer. Anders kan de machine, het netsnoer of het kledingstuk in brand vliegen, met brand of elektrische schok als gevolg.
- **Plaats deze naaimachine niet** op een onstabiele ondergrond, zoals een wankel of scheve tafel. De naaimachine zou kunnen vallen en letsel veroorzaken.

5 Speciale aandacht is vereist wanneer u naait:

- **Let altijd** goed op de naald. Gebruik geen verbogen of gebroken naalden.
- Blijf met uw vingers uit de buurt van **alle** bewegende onderdelen. Let vooral op bij de naald.
- Zet de hoofdschakelaar op "O" (uit) als u iets wilt aanpassen in de buurt van de naald.
- **Gebruik geen** beschadigde of onjuiste steekplaat. Daardoor kan de naald breken.
- **Trek niet aan of duw niet tegen** de stof tijdens het naaien. Volg zorgvuldig de aanwijzingen wanneer u naait uit de vrije hand, zodat u de naald niet buigt waardoor hij kan breken.

6 Deze machine is **geen** speelgoed:

- Let goed op wanneer de machine wordt gebruikt door of in de buurt van kinderen.
- De plastic zak waarin deze naaimachine is geleverd, moet buiten bereik van kinderen worden bewaard of worden weggegooid. Laat kinderen nooit met de zak spelen vanwege verstikkingsgevaar.
- **Gebruik de machine niet** buiten.

7 Voor langer gebruiksplezier:

- Zet de machine niet weg op een plaats met direct zonlicht of een hoge vochtigheidsgraad. Gebruik of plaats de machine niet in de buurt van een verwarming, strijkijzer, halogeenlamp of andere warme voorwerpen.
- Gebruik voor het reinigen van de behuizing alleen neutrale zeep of reinigingsmiddelen. Benzene, thinner en schuurmiddelen kunnen de behuizing en de machine beschadigen en mogen nooit worden gebruikt.
- Raadpleeg altijd de bedieningshandleiding wanneer u onderdelen, de persvoet, de naald of andere delen gaat verwisselen of installeren.

8 Voor reparatie of afstelling:

- Als de verlichtingsunit (LED) is beschadigd, moet u deze laten vervangen door een erkende dealer.
- Als de machine een defect vertoont of moet worden afgesteld, controleert u eerst aan de hand van het overzicht voor probleemoplossing achter in de bedieningshandleiding of u de afstelling zelf kunt uitvoeren. Als u het probleem niet kunt verhelpen, raadpleegt u uw plaatselijke erkende Brother-dealer.

Gebruik deze machine alleen voor de bestemde doeleinden, zoals beschreven in deze handleiding.

Gebruik door de fabrikant aanbevolen accessoires zoals beschreven in deze handleiding.

Bewaar deze instructies.

De inhoud van deze handleiding en de specificaties van dit product kunnen zonder kennisgeving worden gewijzigd.

Meer productinformatie vindt u op onze website www.brother.com

ALLEEN VOOR GEBRUIKERS IN GROOT-BRITTANNIË, IERLAND, MALTA EN CYPRUS

BELANGRIJK

- Voor vervanging van de stekkerzekering gebruikt u een zekering goedgekeurd door ASTA tot BS 1362, dat wil zeggen, met het symbool  , van de sterkte die is aangegeven op de stekker.
- Plaats altijd het zekeringdeksel terug. Gebruik nooit een stekker zonder zekeringdeksel.
- Als het beschikbare stopcontact niet geschikt is voor de stekker van deze machine, neemt u contact op met uw officiële dealer om het juiste snoer te verkrijgen.

VOOR GEBRUIKERS IN LANDEN MET 220-240V WISSELSTROOM EN MEXICO

Personen (of kinderen) met beperkte fysieke, zintuiglijke of geestelijke vermogens of gebrek aan ervaring en kennis mogen deze machine alleen gebruiken onder toezicht en met aanwijzingen over het gebruik door degene die verantwoordelijk is voor hun veiligheid. U moet erop toezien dat kinderen niet met de machine spelen.

Inhoudsopgave

Belangrijke veiligheidsinstructies.....	1
Inleiding	8
Functies van de naaimachine.....	8
Accessoires.....	9
Bijgeleverde accessoires.....	9
Optionele accessoires	10
Machineonderdelen en hun functie.....	11
Machine.....	11
Naald- en persvoetgedeelte	12
Bedieningstoetsen	12
Bedieningspaneel	13

VOORBEREIDINGEN

15

De machine aan- en uitzetten	16
Voorzorgsmaatregelen stroomvoorziening	16
De machine aanzetten	17
De machine uitzetten.....	17
Uitleg van de LCD-displays	18
De machine-instellingen wijzigen.....	19
De instellingen wijzigen.....	19
De helderheid van het LCD-display aanpassen	21
Spoel winden/plaatsen	22
Voorzorgsmaatregelen spoel	22
Spoel winden	22
Spoel plaatsen.....	26
Bovendraad inrijgen	28
Bovendraad inrijgen.....	28
Naald inrijgen	31
Naald handmatig inrijgen (zonder de naaldinrijger te gebruiken)	33
Werken met de tweelingnaald.....	33
Onderdraad naar boven halen	36
Naald verwisselen	37
Voorzorgsmaatregelen naalden	37
Soorten naalden en toepassingen	38
Naald controleren	39
Naald verwisselen.....	39
Persvoet verwisselen	41
Voorzorgsmaatregelen persvoet	41
Persvoet verwisselen	41
Persvoethouder verwijderen.....	43
Werken met de optionele boventransportvoet	44
Cilindrische of grote stukken naaien	46
Cilindrische stukken naaien	46
Grote stukken stof naaien.....	46

DE BASISPRINCIPES VAN HET NAAIEN

49

Naaien.....	50
Algemene procedure voor het naaien.....	50
Stof plaatsen.....	51
Beginnen met naaien	52
Naaiwerk verstevigen.....	54
Draad afknippen	56
Draadspanning aanpassen	57

De spanning van de bovendraad aanpassen	57
De steeklengte en steekbreedte aanpassen	58
Steekbreedte aanpassen	58
Steeklengte aanpassen	59
Nuttige functies	60
Naaldstopstand wijzigen	60
Automatisch achteruit/verstevigingssteken naaien	60
Nuttige naaitips	62
Proefnaaien	62
Van naairichting veranderen	62
Rondingen naaien	62
Dikke stoffen naaien	62
Dunne stoffen naaien	63
Stretchstoffen naaien	63
Evenwijdige marge naaien	64

NAAISTEKEN

65

Steken selecteren	66
Steektypen en patronen selecteren	66
Steken selecteren	67
Overhandse steken	71
Overhandse steken naaien met overhandse steekvoet "G"	71
Overhandse steken naaien met zigzagvoet "J"	72
Overhandse steken naaien met de optionele zijsnijder	73
Basissteken	75
Basissteken	75
Blindzoomsteken naaien	77
Knoopsgaten naaien/knoppen aanzetten	79
Knoopsgaten naaien	80
Knoppen aanzetten	84
Rits inzetten	86
Een rits inzetten in het midden	86
Zijrits inzetten	88
Stretchstoffen naaien en elastiek bevestigen	91
Stretchstof naaien	91
Elastiek inzetten	91
Applicatie-, patchwork- en quiltsteken	93
Applicatiesteken naaien	94
Patchworksteken (voor fantasiequilt)	95
Aan elkaar zetten	95
Quilten	96
Vrij quilten	97
Satijnsteken naaien met de schuifknop voor snelheidsregeling	98
Verstevigingssteken	100
Drievoudige stretchsteken naaien	100
Trenssteek	100
Oogje stikken	102
Decoratieve steken naaien	103
Fagotsteken	104
Schelpsteek	105
Smocksteken naaien	105
Schelprijgsteken naaien	106
Verbindingssteken naaien	107
Erfstuksteken naaien	107
De diverse ingebouwde decoratieve patronen naaien	110
Fraaie patronen naaien	110
Patronen naaien	110
Patronen combineren	111

Patronen herhalen.....	112
Het geselecteerde patroon controleren.....	112
Het patroon spiegelen.....	113
Patronen opslaan.....	114
Patroon ophalen.....	115
Patroon opnieuw uitlijnen.....	116

BIJLAGE

119

Steekinstellingen.....	120
Naaisteken.....	120
Andere steken.....	124
Zorg en onderhoud.....	126
De buitenkant van de machine reinigen.....	126
Grijper reinigen.....	126
Steekplaat verwijderen.....	127
Probleemoplossing.....	128
Foutmeldingen.....	132
Er wordt niets weergegeven op het LCD-display.....	134
Piepsignaal bij bediening.....	134
Het piepsignaal bij handelingen uitzetten.....	134
Index.....	136

Inleiding

Gefeliciteerd met de aanschaf van uw nieuwe naaimachine. Bestudeer “Belangrijke veiligheidsinstructies” (pagina 1) en vervolgens deze handleiding zorgvuldig voordat u de naaimachine in gebruik neemt, zodat u de diverse functies correct kunt uitvoeren. Houd deze handleiding altijd bij de hand zodat u snel iets kunt nazoeken.

Functies van de naaimachine

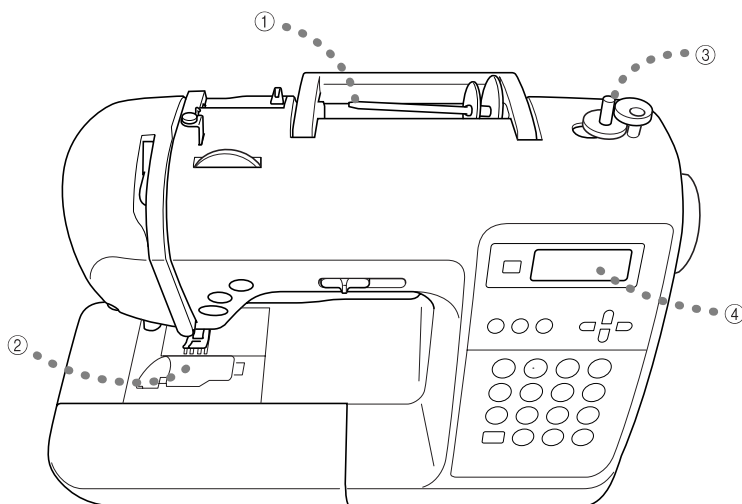

- ① **Gemakkelijk de bovendraad inrijgen**
U kunt de klos aan de voorkant van de naaimachine installeren, zodat u de bovendraad gemakkelijk kunt inrijgen. Bovendien kunt u de naald met een eenvoudige handeling inrijgen (pagina 28).
- ② **Inrijgen van de onderdraad in één handeling**
U kunt beginnen met naaien zonder de onderdraad naar boven te halen (pagina 26).
- ③ **Spoel eenvoudig winden**
U kunt de spoel snel en eenvoudig winden met draad (pagina 22).
- ④ **Ingebouwde steken**
U kunt kiezen uit de ingebouwde steken, waaronder naaisteken, lettersteken en decoratieve steken.

Accessoires

Open de doos en controleer of de volgende accessoires zijn bijgesloten. Neem contact op met uw dealer wanneer een artikel ontbreekt of beschadigd is.

Bijgeleverde accessoires

De doos moet de volgende artikelen bevatten.

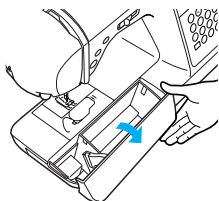

Opmerking

- De schroef voor de persvoethouder is verkrijgbaar bij uw erkende dealer.

(Onderdeelcode: XA4813-051)

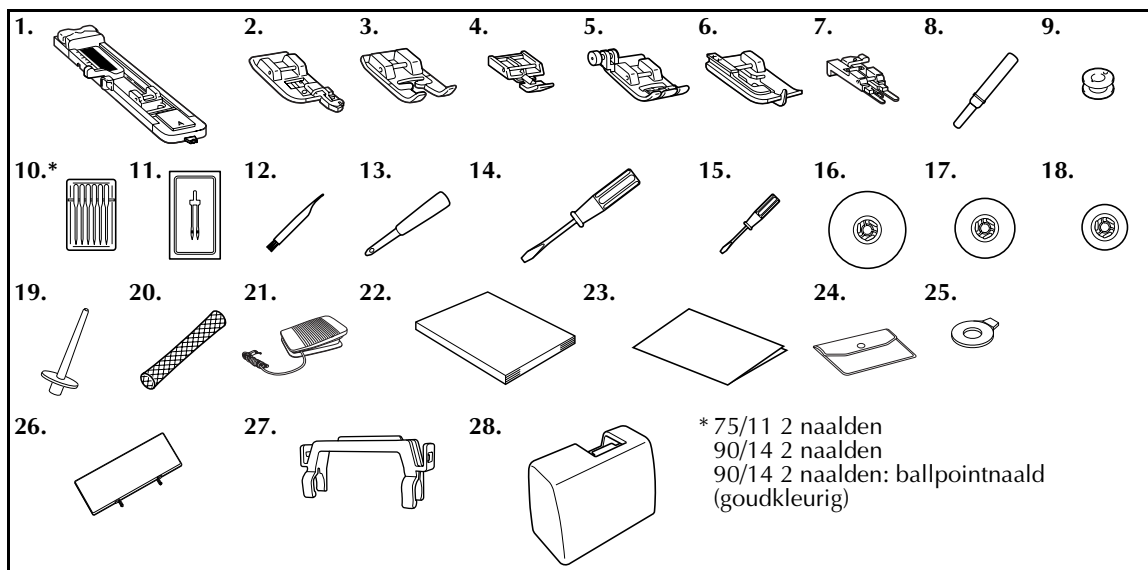

Nr.	Onderdeel	Onderdeelcode	Nr.	Onderdeel	Onderdeelcode
1	Knoopsgatenvoet "A"	XC2691-033	16	Kloskap (groot)	130012-054
2	Overhandse steekvoet "G"	XC3098-031	17	Kloskap (middelgroot)	XE1372-001
3	Monogramvoet "N"	XD0810-031	18	Kloskap (klein)	130013-154
4	Ritsvoet "I"	X59370-021	19	Extra klossen	XE2241-001
5	Zigzagvoet "J" (op machine)	XC3021-051	20	Klosnetje	XA5523-020
6	Blindzoomvoet "R"	X56409-051	21	Voetpedaal	XD0501-021 (EU-landen)
7	Knoopaanzetvoet "M"	130489-001			XC8816-021 (overige gebieden)
8	Tornmesje	X54243-051	22	Bedieningshandleiding	XE2411-101
9	Spoel (4)	SFB (XA5539-151)	23	Beknopte bedieningsgids	XE2416-001
10	Naaldsetje	X58358-021	24	Accessoirezakje	XC4487-021
11	Tweelingnaald	X59296-121	25	Schijfvormige schroevendraaier	XC1074-051
12	Schoonmaakborsteltje	X59476-021	26	Steekpatronenkaart	XE2441-001
13	Gaatjesponser	135793-001	27	Steekpatronenkaarhouder	XE2238-001
14	Schroevendraaier (groot)	XC8349-051	28	Doos	XE2446-001
15	Schroevendraaier (klein)	X55468-021			

Steekpatronenkaart bevestigen

Op de steekpatronenkaart staan de steken en steeknummers. Onder het steeknummer staat een letter (A, G, J, N of R) die aangeeft welke persvoet moet worden gebruikt. Schuif eerst de steekpatronenkaart in de steekpatronenkaarthouder en bevestig de houder vervolgens aan het handvat van de naaimachine (zie afbeelding).

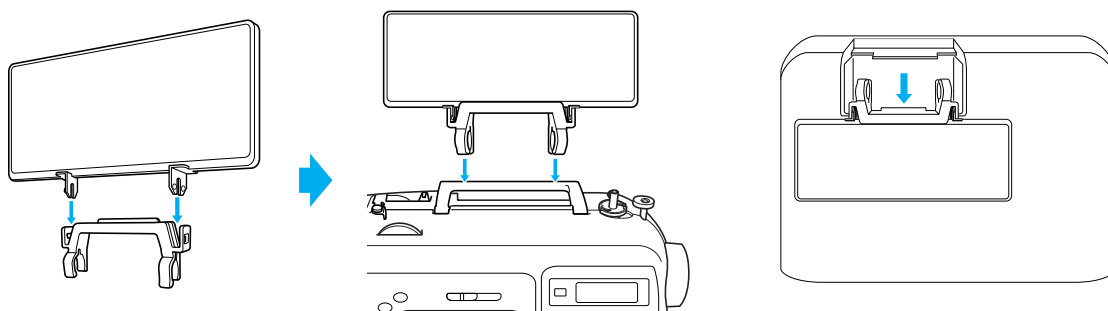

Optionele accessoires

De volgende accessoires zijn optioneel verkrijgbaar.

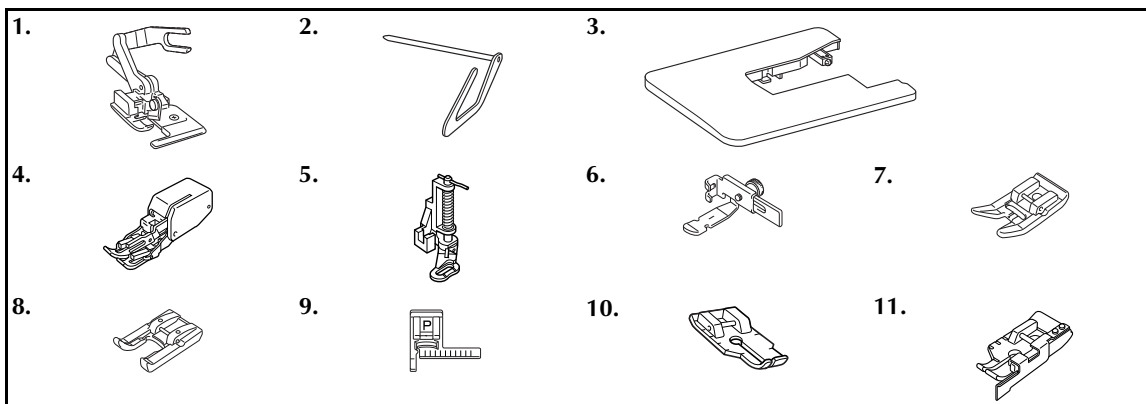

Nr.	Onderdeel	Onderdeelcode	Nr.	Onderdeel	Onderdeelcode
1	Zijsnijder	F054 (XC3879-002)	7	Glijvoet	F007N (XC1949-002)
2	Quiltgeleider	F016N (XC2215-002)	8	Open naaivoet	F027N (XC1964-002)
3	Brede tafel	WT8 (XE2472-001)	9	Steekgeleidervoet "P"	F035N (XC1969-002)
4	Boventransportvoet	F033N (XC2214-002)	10	1/4-inch-quiltvoet	F001N (XC1944-052)
5	Quiltvoet	F005N (XC1948-002)	11	1/4-inch-quiltvoet met geleider	F057 (XC7416-252)
6	Verstelbare rits- en biezenvoet	F036N (XC1970-002)			



Memo

- Neem contact op met de dichtstbijzijnde erkende dealer wanneer u optionele accessoires of onderdelen wilt bestellen.
- Alle specificaties zijn correct wanneer deze handleiding wordt gedrukt. De onderdeelcodes kunnen zonder kennisgeving worden gewijzigd.
- Bezoek uw Brother-dealer als u een complete lijst wilt van de optionele accessoires die verkrijgbaar zijn voor uw machine.

Machineonderdelen en hun functie

Hieronder worden de diverse onderdelen van de machine en hun functie beschreven. Lees de beschrijvingen zorgvuldig door, zodat u de namen van de onderdelen kent voordat u de machine gaat gebruiken.

Machine

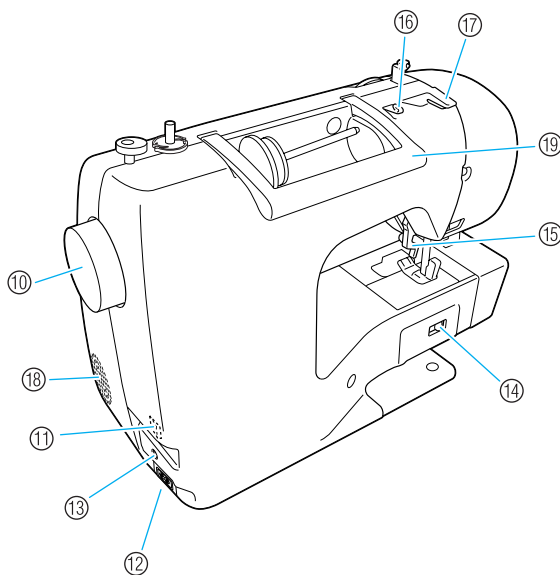
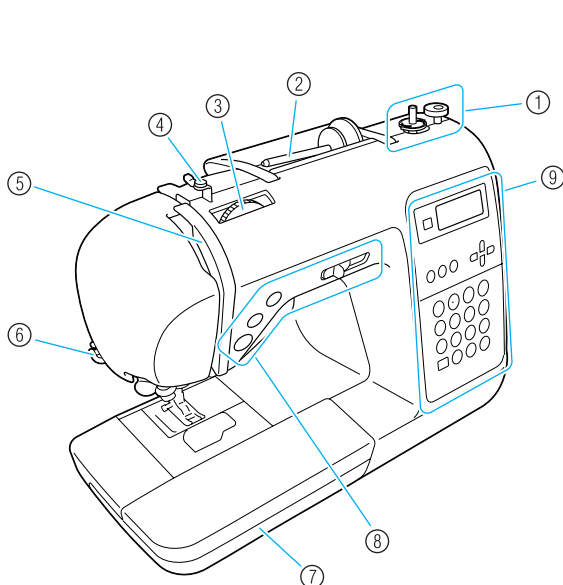

- ① **Spoelwinder (pagina 22)**
Gebruik de spoelwinder voor het winden van de spoel.
- ② **Klossen (pagina 22, 28)**
Plaats een draadklos op de klossen.
- ③ **Draadspanningsknop (pagina 57)**
Draai de draadspanningsknop om de spanning van de bovendraad aan te passen.
- ④ **Draadgeleider en voorspanningsschijf voor spoelwinden (pagina 22)**
Leid de draad rond deze draadgeleider en rond de voorspanningsschijf wanneer u de spoeldraad wilt winden.
- ⑤ **Draadophaalhendel (pagina 30)**
Schuif de draad van rechts naar links door de opening in de draadophaalhendel.
- ⑥ **Draadafsnijder (pagina 56)**
Leid de draden door de draadafsnijder om ze af te snijden.
- ⑦ **Accessoiretafel (pagina 46)**
Berg persvoeten en spoelen op in de accessoiretafel. Verwijder de accessoiretafel wanneer u cilindrische stukken zoals manchetten naait.
- ⑧ **Bedieningstoetsen (pagina 12)**
Gebruik de knoppen en de schuifknop om de naaimachine te starten en de naald omhoog of omlaag te zetten.
- ⑨ **Bedieningspaneel (pagina 13)**
Gebruik het bedieningspaneel om steken te selecteren en voor verschillende andere steekinstellingen.
- ⑩ **Handwiel**
Draai het handwiel naar u toe om één steek te naaien of de naald omhoog of omlaag te zetten.
- ⑪ **Hoofdschakelaar (pagina 17)**
Gebruik deze schakelaar om de machine aan en uit te zetten.
- ⑫ **Voedingsaansluiting (pagina 17)**
Steek de stekker van het netsnoer in de voedingsaansluiting.
- ⑬ **Voetpedaalaansluiting (pagina 52)**
Steek de stekker aan het eind van de voetpedaalkabel in de voetpedaalaansluiting op de machine.
- ⑭ **Transporteurschakelaar (pagina 85)**
Gebruik deze schakelaar om de transporteur omlaag te zetten.
- ⑮ **Persvoethendel (pagina 28)**
Gebruik deze hendel om de persvoet omhoog en omlaag te zetten.
- ⑯ **Draadgeleider (pagina 24)**
Leid de draad onder deze draadgeleider wanneer u de spoeldraad wilt winden en de machine wilt inrijgen.
- ⑰ **Draadgeleiderdeksel (pagina 24)**
Leid de draad onder deze draadgeleider wanneer u de spoeldraad wilt winden en de machine wilt inrijgen.
- ⑱ **Ventilatieopening**
Deze opening zorgt voor luchtverversing rond de motor.
- ⑲ **Handvat**
Draag de machine aan het handvat wanneer u hem vervoert.

Naald- en persvoetgedeelte

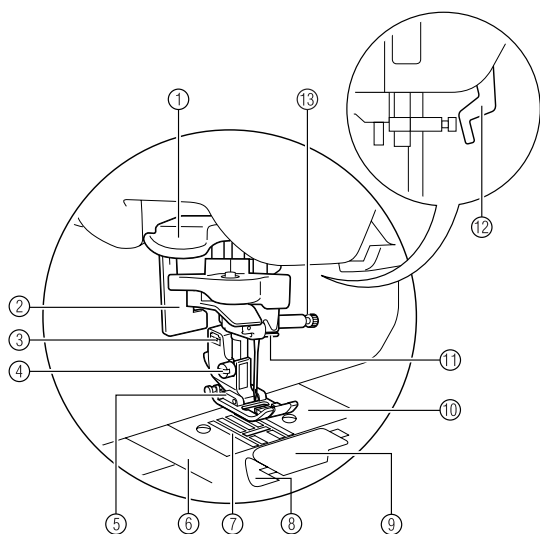

- ① **Naaldinrijghendel**
Rijg de naald in met de naaldinrijger.
- ② **Knoopsgathendel**
Zet de knoopsgathendel omlaag wanneer u knoopsgaten en trenssteken naait.
- ③ **Persvoethouder**
De persvoet wordt bevestigd aan de persvoethouder.

- ④ **Persvoethouderschroef**
De persvoethouderschroef houdt de persvoethouder op zijn plaats.
- ⑤ **Persvoet**
De persvoet oefent druk uit op de stof tijdens het naaien. Bevestig de persvoet die het geschiktst is voor de geselecteerde steek.
- ⑥ **Steekplaatdeksel**
Verwijder het steekplaatdeksel en reinig het spoelhuis en de grijper.
- ⑦ **Transporteur**
De transporteur voert de stof door.
- ⑧ **Snelinrijger**
Begin met naaien zonder de onderdraad naar boven te halen.
- ⑨ **Spoelhuisdeksel/grijper**
Verwijder het spoelhuisdeksel om de spoel in de grijper te plaatsen.
- ⑩ **Steekplaat**
De steekplaat is gemarkeerd om rechte naden te kunnen naaien.
- ⑪ **Draadgeleider aan naaldstang**
Leid de bovendraad door de draadgeleider aan de naaldstang.
- ⑫ **Persvoethendel**
Gebruik deze hendel om de persvoet omhoog en omlaag te zetten.
- ⑬ **Naaldklemmschroef**
De naaldklemmschroef houdt de naald op zijn plaats.

Bedieningstoetsen

Met de bedieningstoetsen kunt u allerlei elementaire machinehandelingen gemakkelijk uitvoeren.

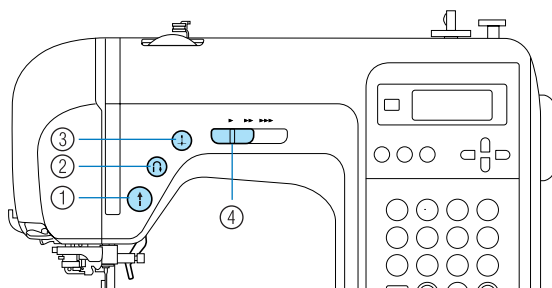

- ① **Start/stoptoets**
- Druk op de start/stopknop om te starten of stoppen met naaien. Zolang u de knop ingedrukt houdt, naait de machine op lage snelheid. Wanneer u stopt met naaien, wordt de naald omlaag gezet in de stof. Zie "Beginnen met naaien" (pagina 52) voor meer informatie.
- ② **Achteruit/verstevigingssteektoets**
- Druk op de achteruit/verstevigingssteektoets om steken achteruit te naaien of verstevigingssteken te naaien. U kunt achteruitnaaien door de toets ingedrukt te houden. U kunt verstevigingssteken maken door 3 tot 5 steken over elkaar te naaien. Zie "Naaiwerk verstevigen" (pagina 54) voor meer informatie.
- ③ **Naaldstandtoets**
- U kunt de naald omhoog of omlaag zetten door op de naaldstandtoets te drukken. Wanneer u tweemaal op de toets drukt, maakt u één steek.
- ④ **Schuifknop voor snelheidsregeling**
- Pas de naaisnelheid aan door de schuifknop voor snelheidsregeling naar links of naar rechts te schuiven. Wanneer u de schuifknop voor snelheidsregeling naar links schuift, wordt de naaisnelheid lager. Wanneer u de knop naar rechts schuift, wordt de snelheid hoger.

Bedieningspaneel

Het bedieningspaneel, rechts op de voorkant van de naaimachine, bestaat uit het LCD-display en toetsen om de diverse naai-instellingen op te geven.

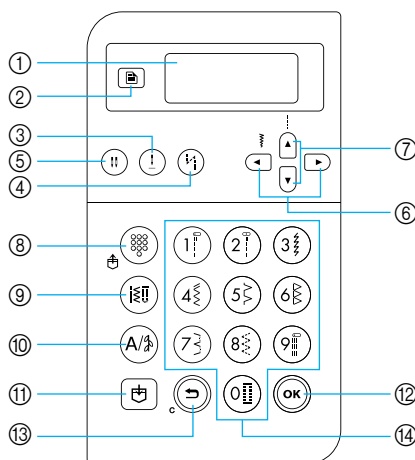

① LCD-display

Instellingen voor de geselecteerde steek en foutmeldingen voor onjuiste handelingen verschijnen op het LCD-display. Met de toetsen ② en ⑥ t/m ⑭ (beschrijving hieronder) kunt u diverse elementen weergeven en instellingen selecteren. Zie "Uitleg van de LCD-displays" (pagina 18) voor meer informatie.

② Instellingstoets

Door op deze toets te drukken selecteert u instellingen, bijvoorbeeld voor spiegelbeeld linksom/rechtsom of andere instellingen zoals het piepsignaal.

③ Naaldstandtoets

Druk op deze toets om de naald omhoog of omlaag te zetten.



④ Automatisch achteruit/verstevigingssteektoets

Druk op deze toets om de instelling automatisch achteruit/verstevigingssteek te selecteren. Druk opnieuw op deze toets om de instelling te annuleren.



⑤ Enkele/tweelingnaaldtoets

Druk op deze toets om de tweelingnaaldinstelling te selecteren. Telkens wanneer u de toets indrukt, schakelt de instelling tussen de enkele naald en de tweelingnaald.

⑥ Steekbreedtetoetsen

Druk op  of op  om de steekbreedte-instelling aan te passen.

⑦ Steeklengtetoetsen

Druk op  of op  om de steeklengte-instelling aan te passen.

■ Steekmodustoetsen (⑧-⑩)

⑧ Vooraf ingestelde naaisteek/opgeslagen patroontoes

Druk op deze toets om de naaisteek te selecteren die is toegewezen aan een cijfertoets, of om een opgeslagen patroon op te roepen.

Telkens wanneer u op deze toets drukt, schakelt de machine tussen de vooraf ingestelde naaisteekmodus en de opgeslagen patroonmodus.

⑨ Naaistekentoets

Druk op deze toets om een rechte steek, zigzagsteek, knoopsgatsteek, blindzoomsteek, decoratieve steek, satijnsteek of kruissteek te selecteren. Met de cijfertoetsen typt u het nummer van de gewenste steek.

⑩ Letter-/decoratieve stekentoets

Druk op deze toets om de lettersteekmodus of decoratieve-steekmodus te selecteren, waarin u patronen kunt combineren. Telkens wanneer u op deze toets drukt, schakelt de machine tussen de decoratieve-steekmodus en de lettersteekmodus.

⑪ Geheugentoets

Druk op deze toets om steekinstellingen, zoals gecombineerde patronen, op te slaan in het geheugen van de machine.

⑫ OK-toets

Druk op deze toets om de selectie toe te passen of de bewerking uit te voeren.

⑬ Annuleer/wistoets

Druk op deze toets om de bewerking te annuleren en terug te keren naar het vorige scherm. Bovendien verwijdert u door op deze toets te drukken het laatste patroon dat u hebt toegevoegd wanneer u tekens of decoratieve steken combineert.

⑭ Cijfertoetsen

Met deze toetsen kunt u snel een van de tien meest gebruikte steken selecteren. Wanneer u andere steken selecteert, typt u met deze toetsen het nummer van de gewenste steek in.

1

VOORBEREIDINGEN

In dit hoofdstuk wordt beschreven welke voorbereidingen u moet treffen voordat u gaat naaien.

De machine aan- en uitzetten	16
Voorzorgsmaatregelen stroomvoorziening.....	16
De machine aanzetten	17
De machine uitzetten.....	17
Uitleg van de LCD-displays	18
De machine-instellingen wijzigen.....	19
De instellingen wijzigen	19
De helderheid van het LCD-display aanpassen.....	21
Spoel winden/plaatsen	22
Voorzorgsmaatregelen spoel	22
Spoel winden.....	22
Spoel plaatsen	26
Bovendraad inrijgen	28
Bovendraad inrijgen	28
Naald inrijgen	31
Naald handmatig inrijgen (zonder de naaldinrijger te gebruiken)	33
Werken met de tweelingnaald.....	33
Onderdraad naar boven halen	36
Naald verwisselen	37
Voorzorgsmaatregelen naalden.....	37
Soorten naalden en toepassingen	38
Naald controleren	39
Naald verwisselen	39
Persvoet verwisselen	41
Voorzorgsmaatregelen persvoet.....	41
Persvoet verwisselen	41
Persvoethouder verwijderen	43
Werken met de optionele boventransportvoet	44
Cilindrische of grote stukken naaien	46
Cilindrische stukken naaien.....	46
Grote stukken stof naaien	46

De machine aan- en uitzetten

In dit gedeelte wordt uitgelegd hoe u de machine aan- en uitzet.

Vorzorgsmaatregelen stroomvoorziening

Neem de volgende voorzorgsmaatregelen in acht voor de stroomvoorziening.



WAARSCHUWING

- Gebruik uitsluitend gewone huishoudaansluitingen als elektriciteitsbron. Als u een andere stroomvoorziening gebruikt, kunt u brand, een elektrische schok of schade aan de machine veroorzaken.
- Controleer of de stekkers op het netsnoer stevig in het stopcontact en de voedingsaansluiting op de machine zitten.
- Steek de stekker van het netsnoer niet in een defect stopcontact.
- Zet in de volgende gevallen de hoofdschakelaar uit en haal de stekker uit het stopcontact:
 - Wanneer u de machine onbeheerd achterlaat
 - Wanneer u klaar bent met werken
 - Wanneer de stroom uitvalt tijdens het gebruik
 - Wanneer het apparaat niet goed functioneert vanwege een slechte aansluiting of loskoppeling
 - Tijdens onweer



VOORZICHTIG

- Gebruik uitsluitend het netsnoer dat wordt geleverd bij deze machine.
- Gebruik geen verlengsnoeren of stekkerdozen waarop veel andere apparaten zijn aangesloten. Dit kan leiden tot brand of een elektrische schok.
- Raak de stekker niet met natte handen aan. U kunt dan een elektrische schok krijgen.
- Zet altijd eerst de hoofdschakelaar uit voordat u de stekker uit het stopcontact haalt. Pak altijd de stekker vast om deze uit het stopcontact te halen. Wanneer u aan het snoer trekt, kan dit beschadigd raken, met brand of een elektrische schok als gevolg.
- Zorg dat het snoer niet wordt ingesneden, beschadigd raakt, stevig wordt gebogen, gedraaid of samengeperst wordt en er niet aan wordt getrokken. Plaats geen zware voorwerpen op het snoer. Bescherm het snoer tegen hitte. Hierdoor zou het snoer kunnen beschadigd kunnen raken en brand of een elektrische schok kunnen veroorzaken. Als het netsnoer of de stekker beschadigd zijn, brengt u de machine voor reparatie naar de dichtstbijzijnde erkende dealer voordat u de machine weer gebruikt.
- Haal de stekker uit het stopcontact wanneer u de machine langere tijd niet gebruikt. Anders kan er brand ontstaan.

De machine aanzetten

Pak het meegeleverde netsnoer uit.

- 1 Controleer of de naaimachine is uitgeschakeld (hoofdschakelaar op "0") en steek de stekker van het netsnoer in de voedingsaansluiting rechts op de machine.
- 2 Steek de stekker van het netsnoer in een normaal stopcontact.

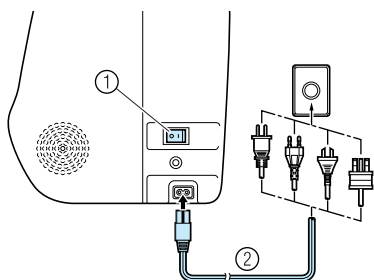

- ① Hoofdschakelaar
② Netsnoer

- 3 Druk op de rechterkant van de hoofdschakelaar rechts op de machine (zet de schakelaar op "I").

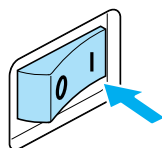

- De naailamp en het LCD-display gaan branden wanneer u de machine aanzet.

De machine uitzetten

Zet de machine uit wanneer u ophoudt met naaien. Zet de machine ook uit wanneer u hem naar een andere plek vervoert.

- 1 Controleer of de machine niet bezig is met naaien.
- 2 Druk op de linkerkant van de hoofdschakelaar rechts op de machine (zet de schakelaar op "0").

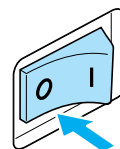

- De naailamp en het LCD-display gaan uit wanneer u de machine uitzet.

- 3 Haal de stekker uit het stopcontact. Pak de stekker vast wanneer u het netsnoer uit het stopcontact haalt.
- 4 Haal het netsnoer uit de voedingsaansluiting van de machine.

Opmerking

- Wanneer tijdens het gebruik van de machine de stroom uitvalt, zet u de naaimachine uit en haalt u de stekker uit het stopcontact. Volg de onderstaande procedure om de machine weer op de juiste manier te starten.

Uitleg van de LCD-displays

Het LCD-display, rechts op de voorkant van de naaimachine, geeft instellingen voor de geselecteerde steek weer en foutmeldingen wanneer handelingen onjuist worden uitgevoerd. Het LCD-display geeft de volgende informatie weer.

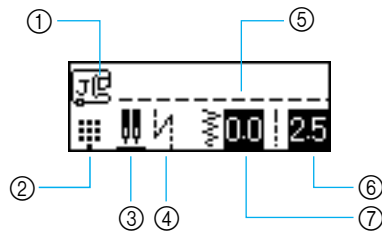

- ① Persvoet die u moet gebruiken
- ② Steekmodus
- ③ Tweelingnaald-/naaldstopstand
- ④ Automatisch achteruit/verstevigingssteken
- ⑤ Geselecteerde steek
- ⑥ Steeklengte (mm)
- ⑦ Steekbreedte (mm)



Memo

- Meer bijzonderheden over foutmeldingen die verschijnen bij een onjuist uitgevoerde handeling vindt u in "Foutmeldingen" (pagina 132).

De machine-instellingen wijzigen

U kunt diverse naaimachinehandelingen en naai-instellingen wijzigen.

De instellingen wijzigen

Hieronder vindt u een beschrijving van de algemene procedure voor het wijzigen van de machine-instellingen.

1 Zet de machine aan.

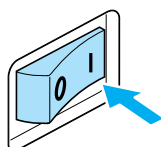

- ▶ Het LCD-display gaat aan.

2 Druk op (Instellingstoets) op het bedieningspaneel.

- ▶ Het instellingenschermbijzigt.

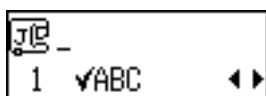

3 Druk op of op (steeklengtettoetsen) totdat de steek of de machine-eigenschap die u wilt instellen verschijnt.

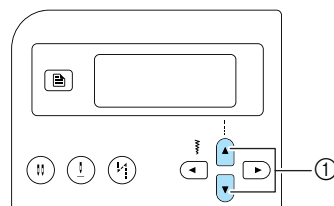

- ① Steeklengtettoetsen

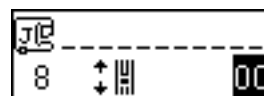
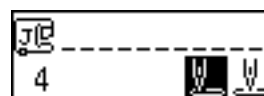
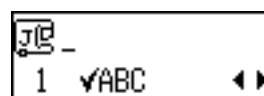

4 Druk op of op (steekbreedtettoetsen) totdat u de gewenste instelling hebt geselecteerd.

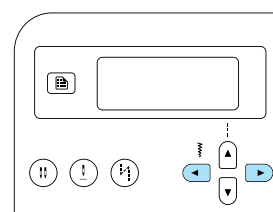









- ▶ De instelling wordt gewijzigd.

5 Druk op (OK-toets) of op (annuleer/wistoets).

- ▶ Het beginscherm voor steken wordt opnieuw weergegeven.

■ Lijst van steek- of machinetoepassingen

Onderstaande lijst geeft een overzicht van alle steek- en machinetoepassingen die u kunt instellen. Meer bijzonderheden over de verschillende toepassingen vindt u op de betreffende pagina.

Toepassing	Pictogram	Informatie	Referentie
Patroon controleren		Hiermee kunt u combinatiepatronen controleren.	pagina 112
Spiegelbeeld		Hiermee spiegelt u patronen langs een verticale as.	pagina 113
Meerdere malen/eenmaal naaien		Hiermee geeft u op of het patroon eenmaal of bij herhaling wordt genaaid.	pagina 112
Aanvankelijke naaldstand		Hiermee selecteert u de rechte steek die automatisch wordt geselecteerd wanneer u de machine inschakelt.	-
Steekbreedte instellen		Hiermee zorgt u dat de steekbreedte wordt aangepast met de schuifknop voor snelheidsregeling.	pagina 98
Zoemer		Hiermee stelt u in of na elke handeling een pieptoon klinkt.	pagina 134
Helderheid LCD-display		Hiermee past u de helderheid van het LCD-display aan.	pagina 21
Verticale patroonafstelling		Hiermee past u de verticale positie (omhoog/omlaag) van het patroon aan.	pagina 116







Memo

- Het hierboven gemarkeerd weergegeven pictogram is de standaardinstelling.

De helderheid van het LCD-display aanpassen

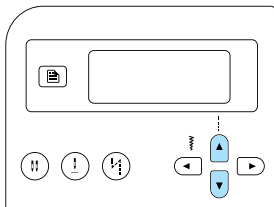

U kunt de helderheid van het LCD-display wijzigen.

- 1 Druk op  (Instellingstoets) in het bedieningspaneel en druk vervolgens op  of op  (steeklengtettoets) totdat  verschijnt.

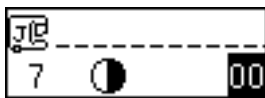

- ▶ Er verschijnt een scherm waarin u de helderheid van het LCD-display kunt wijzigen.



- 2 U maakt het LCD-display helderder door te drukken op  (steekbreedtetoets). U maakt het LCD-display donkerder door te drukken op  (steekbreedtetoets).

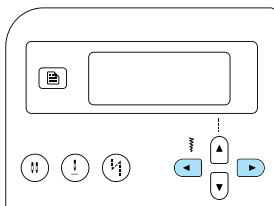

- ▶ De helderheid van het LCD-display wordt gewijzigd.

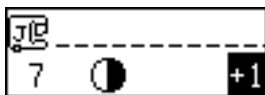

- 3 Druk op  (OK-toets) of op  (annuleer/wistoets).

- ▶ Het beginscherm voor steken wordt opnieuw weergegeven.

Spool winden/plaatsen

In dit gedeelte wordt beschreven hoe u de draad op de spool windt en vervolgens de spoeldraad plaatst.

Voorzorgsmaatregelen spool

Neem de volgende voorzorgsmaatregelen in acht voor de spool.

! VOORZICHTIG

- Gebruik uitsluitend de spool (onderdeelcode: SFB (XA5539-151)) die speciaal voor deze naaimachine is ontworpen. Het gebruik van een andere spool kan letsel tot gevolg hebben of schade aan de machine veroorzaken.
- De bijgeleverde spool is speciaal voor deze naaimachine ontworpen. Als u spoelen van andere modellen gebruikt, werkt de machine niet goed. Gebruik alleen de bijgeleverde spool of spoelen van hetzelfde type (onderdeelcode: SFB(XA5539-151)).

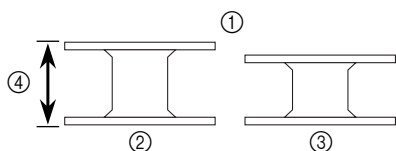

- ① Ware grootte
- ② Dit model
- ③ Ander model
- ④ 11,5 mm (7/16 inch)

Spool winden

Wind de draad rond de spool om het inrijgen voor te bereiden.

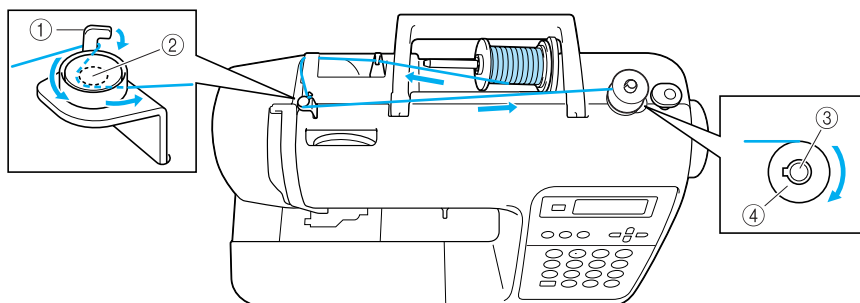

- ① Haak van de draadgeleider voor de spoelwinder
- ② Voorspanningsschijf
- ③ Spoelwinderas
- ④ Spool



Memo

- De volgorde waarin de draad moet worden ingeregen voor het winden van de spool, wordt aangegeven door de stippellijn op de naaimachine. Zorg dat u de draad inrijgt zoals aangegeven.

1 Zet de machine aan.

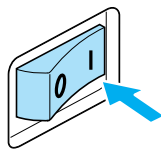

2 Plaats de spoel op de spoelwinderas zodat de veer op de as in de inkeping van de spoel past. Druk de spoel omlaag totdat deze vastklikt.

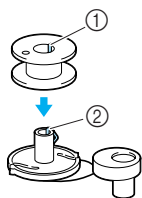

- ① Inkeping
- ② Veer van de spoelwinderas

3 Schuif de spoelwinderas naar rechts totdat deze vastklikt.

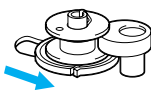

4 Verwijder de kloskap van de klossen.

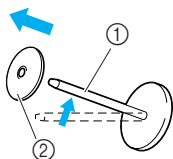

- ① Klossen
- ② Kloskap

5 Plaats de klos draad voor de spoel op de klossen.

Schuif de klos zo op de pen dat de klos horizontaal staat en de draad van onder af naar voren afwikkelt.

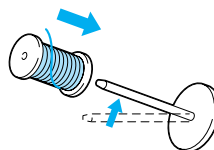

- Als de klos niet zo is geplaatst dat de draad juist afwikkelt, kan de draad verward raken rond de klossen.

6 Schuif de kloskap op de klossen.

Schuif de kloskap zo ver mogelijk naar rechts, zoals aangegeven, met de afgeronde kant naar links.

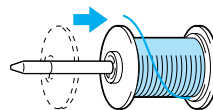

! VOORZICHTIG

- Als de draadklos of de kloskap niet op de juiste plaats zit, kan de draad verward raken rond de klossen en kan de naald breken.
- De kloskap is verkrijgbaar in drie formaten (groot, middelgroot en klein), zodat u een kloskap kunt kiezen die het best bij de gebruikte klosgrootte past. Als de kloskap te klein is voor de gebruikte klos, kan de draad blijven hangen in de sleuf in de klos of kan de naald breken.

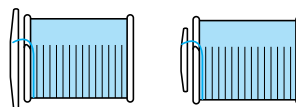



Memo

- Wanneer u naait met fijn kruiswickeldraad, gebruikt u de kleine kloskap en laat u enige ruimte tussen de kap en de klos.

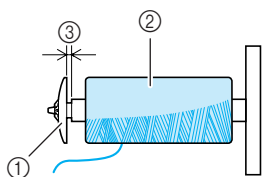

- ① Kloskap (klein)
- ② Klos (kruiswickeldraad)
- ③ Ruimte

- Wanneer u draad gebruikt die snel afwikkelt, zoals doorzichtig nylon of metalliek draad, plaatst u het klosnetje op de klos, voordat u de draadklos op de klossen plaatst. Als het klosnetje te lang is, vouwt u het zodat het past op het formaat klos. Als u het klosnetje gebruikt, wordt de spanning van de bovendraad iets hoger. Controleer de draadspanning. Voor bijzonderheden, zie "Draadspanning aanpassen" (pagina 57).

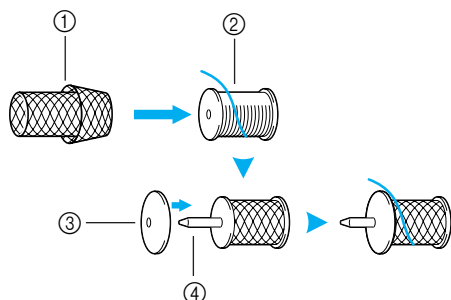

- ① Klosnetje
- ② Klos
- ③ Kloskap
- ④ Klossen

- 7** Houd de klos in uw rechterhand. Trek met uw linkerhand aan de draad en leid de draad vervolgens onder de draadgeleider.

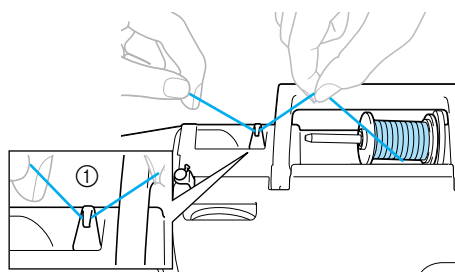

- ① Draadgeleider

- 8** Leid de draad van achteren naar voren onder het draadgeleiderdeksel.

Houd de draad in uw rechterhand en zorg dat de draad niet loshangt. Leid de draad vervolgens met uw linkerhand onder het draadgeleiderdeksel.

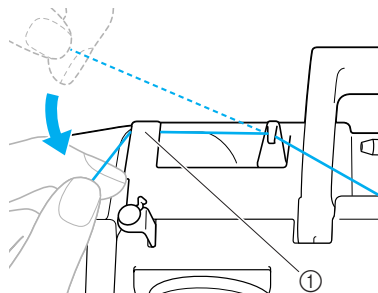

- ① Draadgeleiderdeksel

- 9** Trek de draad naar rechts, leid deze onder de haak van de draadgeleider voor de spoelwinder en wind de draad vervolgens tegen de klok in tussen de schijven, terwijl u de draad zo ver mogelijk trekt.



- ① Haak van de draadgeleider voor de spoelwinder
- ② Voorspanningschijf

Opmerking

- Zorg dat de draad onder de voorspanningschijf loopt.

- 10** Houd met uw linkerhand de draad vast die u onder de draadgeleider voor de spoelwinder hebt geleid en wind met uw rechterhand het uiteinde van de draad vijf à zes maal met de klok mee om de spoel.

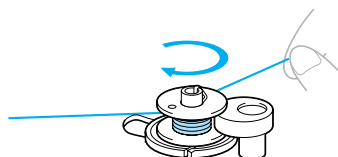

- 11** Leid het uiteinde van de draad door de sleuf in de spoelwinderbasis. Trek de draad vervolgens naar rechts om deze af te snijden.

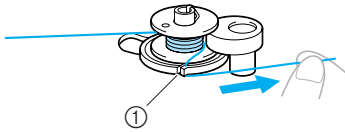

- ① Sleuf in spoelwinderbasis (met ingebouwde snijder)
- ▶ De draad wordt op een geschikte lengte afgesneden.

! VOORZICHTIG

- Zorg dat u de draad afknipt zoals aangegeven. Wanneer u de spoel windt zonder de draad af te snijden met de snijder die is ingebouwd in de sleuf in de spoelwinderbasis, wordt de spoel mogelijk niet goed gewonden. Bovendien kan de draad verward raken in de spoel of kan de naald verbuigen of breken wanneer de spoeldraad bijna opraakt.

- 12** Schuif de schuifknop voor snelheidsregeling naar rechts (voor een hogere naaisnelheid).

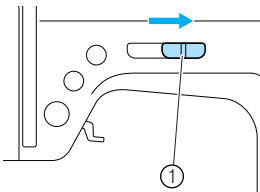

- ① Schuifknop voor snelheidsregeling

- 13** Druk eenmaal op  (start/stoptoets).

- ▶ De spoel begint te draaien en de draad wordt om de spoel gewonden.

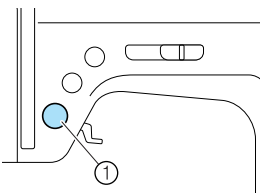

- ① Start/stoptoets

- 14** Wanneer het winden van de spoel trager gaat, drukt u eenmaal op  (start/stoptoets) om de machine te stoppen.

! VOORZICHTIG

- Wanneer het winden van de spoel trager gaat, stopt u de machine. Anders raakt de naaimachine mogelijk beschadigd.

- 15** Knip de draad af, schuif de spoelwinderas naar links en verwijder vervolgens de spoel van de as.

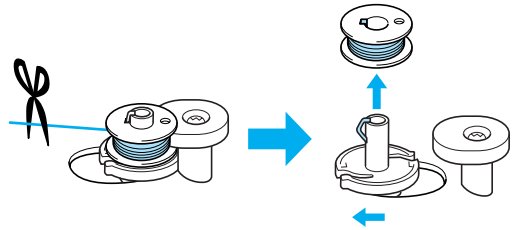

- 16** Schuif de schuifknop voor snelheidsregeling terug in de oorspronkelijke stand.

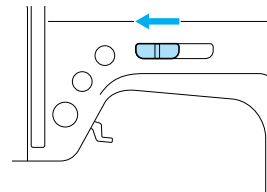

Memo

- Wanneer u de naaimachine start of het handwiel draait nadat de spoel is gewonden, maakt de machine een klikkend geluid. Dit duidt niet op een storing.

Spoel plaatsen

Plaats de spoel met opgewonden draad.

! VOORZICHTIG

- Gebruik een spoel die op de juiste manier is opgewonden met draad, anders kan de naald breken of is de draadspanning mogelijk onjuist.

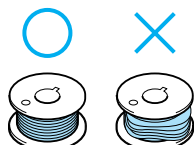

- De spoel is speciaal voor deze naaimachine ontworpen. Als u spoelen van andere modellen gebruikt, werkt de machine niet goed. Gebruik alleen de bijgeleverde spoel of spoelen van hetzelfde type (onderdeelcode: SFB(XA5539-151)).

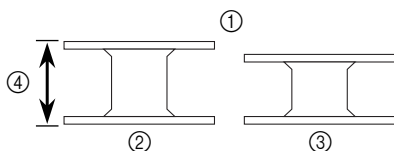

- ① Ware grootte
- ② Dit model
- ③ Ander model
- ④ 11,5 mm (7/16 inch)

- Zet de machine uit voordat u de spoel plaatst of de naald verwisselt. Anders kunt u letsel oplopen wanneer u per ongeluk op de start/stoptoets drukt en de machine begint te naaien.



Memo

- De volgorde waarin u de spoeldraad door het spoelhuis moet leiden, wordt aangegeven door de markeringen rond het spoelhuis. Zorg dat u de draad inrijgt zoals aangegeven.

- 1 Druk eenmaal of tweemaal op  (naaldstandtoets) om de naald omhoog te zetten en zet vervolgens de persvoethendel omhoog.

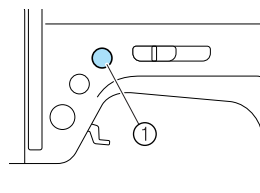

- ① Naaldstandtoets

- 2 Zet de machine uit.

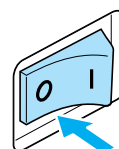

- 3 Schuif de grendel van het spoelhuisdeksel naar rechts.

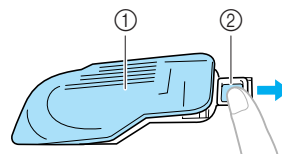

- ① Spoelhuisdeksel
 - ② Grendel
- ▶ Het spoelhuisdeksel gaat open.

- 4 Verwijder het spoelhuisdeksel.

- 5 Houd de spoel met uw rechterhand vast en het uiteinde van de draad met uw linkerhand.

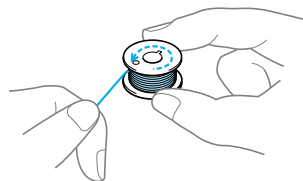

- Laat de spoel niet vallen.

- 6** Plaats de spoel met uw rechterhand zodat de draad aan de linkerkant afwindt en trek de draad vervolgens met uw linkerhand stevig onder het lipje.

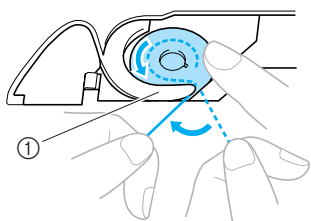

① Lipje

- Plaats de spoel op de juiste manier.

! VOORZICHTIG

- Plaats de spoel zo dat de draad in de juiste richting afwindt. Anders kan de draad breken of is de draadspanning mogelijk onjuist.



Memo

- De volgorde waarin u de spoeldraad door het spoelhuis moet leiden, wordt aangegeven door de markeringen rond het spoelhuis. Zorg dat u de draad inrijgt zoals aangegeven.

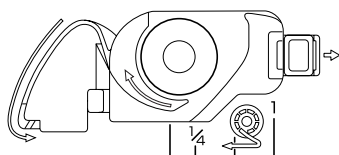

- 7** Leid de draad door de sleuf en trek de draad vervolgens naar u toe om deze met de snijder af te snijden.

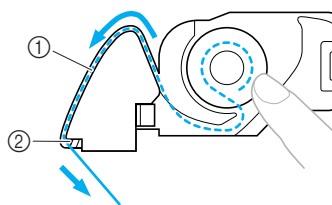

① Sleuf
② Snijder

- ▶ De snijder snijdt de draad af.

- Controleer of de draad juist door de platte veer van het spoelhuis is geleid. Wanneer dit niet het geval is, leidt u de draad opnieuw.

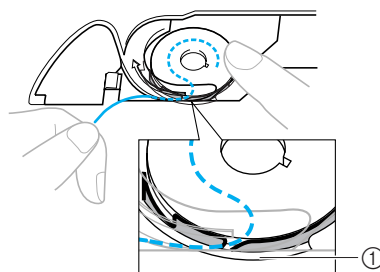

① Platte veer

- 8** Bevestig het spoelhuisdeksel weer op zijn plaats.

- Plaats het lipje in de linkerbenedenhoek van het spoelhuisdeksel (A) en druk voorzichtig op de rechterkant (B).

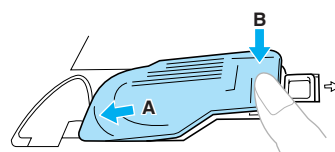

- ▶ Het inrijgen van de onderdraad is hiermee voltooid.

Vervolgens rijgt u de bovendraad in. Vervolg met de procedure in "Bovendraad inrijgen" (pagina 28).



Memo

- U kunt beginnen met naaien zonder de onderdraad naar boven te halen. Wilt u de onderdraad naar boven halen voordat u gaat naaien, volg dan de procedure in "Onderdraad naar boven halen" (pagina 36).

Bovendraad inrijgen

In dit gedeelte wordt beschreven hoe u de klos voor de bovendraad plaatst in de machine en hoe u de draad in de naald steekt.

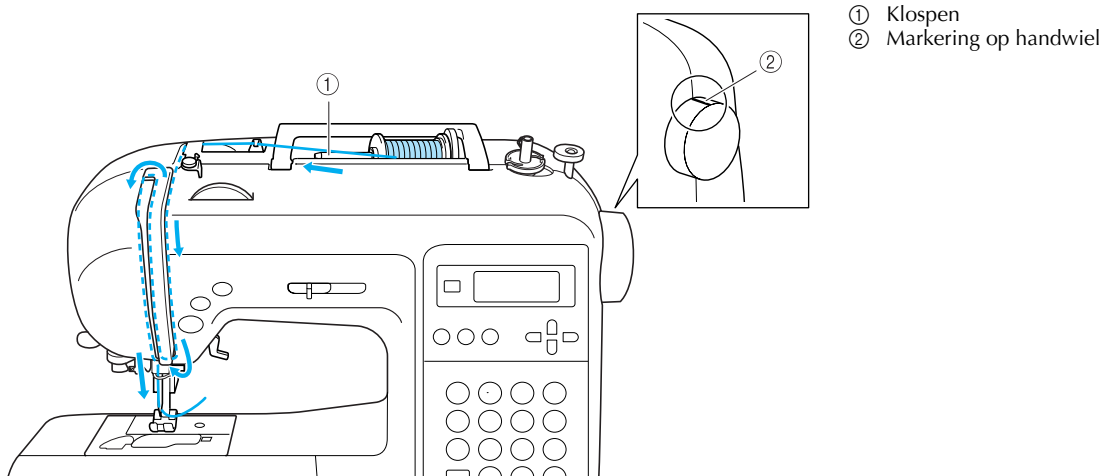

! VOORZICHTIG

- Volg voor het inrijgen van de bovendraad de instructies zorgvuldig op. Als de bovendraad onjuist wordt ingeregen, kan de draad verward raken en kan de naald verbuigen of breken.
- U kunt de naaldinrijger gebruiken met naaimachinaalden 75/11 t/m 100/16.
- Gebruik de juiste combinatie van draad en naald. Zie "Soorten naalden en toepassingen" (pagina 38) voor meer informatie over juiste combinaties van draad en naald.
- Voor draden met een dikte van 130/20 of dikker kunt u de naaldinrijger niet gebruiken.
- U kunt de naaldinrijger niet gebruiken met de platte naald of de tweelingnaald.
- Zie "Naald handmatig inrijgen (zonder de naaldinrijger te gebruiken)" (pagina 33) als de naaldinrijger niet kan worden gebruikt.



Memo

- De volgorde waarin u de draad moet inrijgen, wordt aangegeven door de lijn op de naaimachine. Zorg dat u de draad inrijgt zoals aangegeven.

Bovendraad inrijgen

Plaats de draadklos op de klossen en rijg de machine opnieuw in.

- 1 Zet de machine aan.

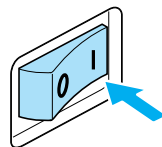

- 2 Zet de persvoethendel omhoog.

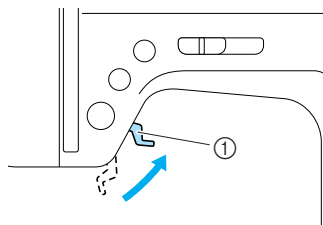

① Persvoethendel

! VOORZICHTIG

- Als de persvoet niet omhoog staat, kunt u de machine niet inrijgen.

- 3 Druk eenmaal of tweemaal op \oplus (naaldstandtoets) om de naald omhoog te zetten.

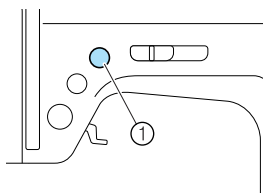

① Naaldstandtoets

- De naald staat in de juiste stand (omhoog) wanneer de markering op het handwiel omhoog staat, zoals hieronder aangegeven. Controleer het handwiel. Als de markering niet in deze stand staat, drukt u op \oplus (naaldstandtoets) totdat dit wel het geval is.

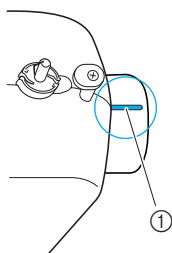

① Markering op handwiel

- 4 Verwijder de kloskap van de klossen.

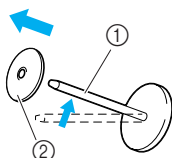

① Klossen
② Kloskap

- 5 Plaats de draadklos op de klossen. Schuif de klos zo op de pen dat de klos horizontaal staat en de draad van onder af naar voren afwikkelt.

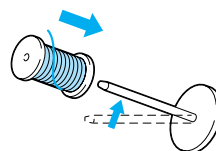

! VOORZICHTIG

- Als de draadklos of de kloskap niet op de juiste plaats zit, kan de draad verward raken rond de klossen en kan de naald breken.

- 6 Schuif de kloskap op de klossen. Schuif de kloskap zo ver mogelijk naar rechts, zoals aangegeven, met de afgeronde kant naar links.

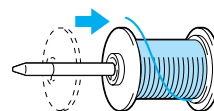

! VOORZICHTIG

- Als de draadklos of de kloskap niet op de juiste plaats zit, kan de draad verward raken rond de klossen en kan de naald breken.
- De kloskap is verkrijgbaar in drie formaten (groot, middelgroot en klein), zodat u een kloskap kunt kiezen die het best bij de gebruikte klosgrootte past. Als de kloskap te klein is voor de gebruikte klos, kan de draad blijven hangen in de sleuf in de klos of kan de naald breken.

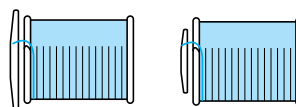

- 7** Houd de klos in uw rechterhand. Trek met uw linkerhand aan de draad en leid de draad vervolgens onder de draadgeleider.

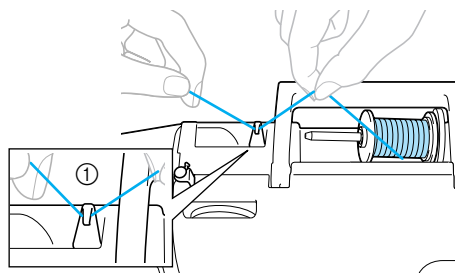

① Draadgeleider

- 8** Leid de draad van achteren naar voren onder het draadgeleiderdeksel. Houd de draad in uw rechterhand en zorg dat de draad niet loshangt. Leid de draad vervolgens met uw linkerhand onder het draadgeleiderdeksel.

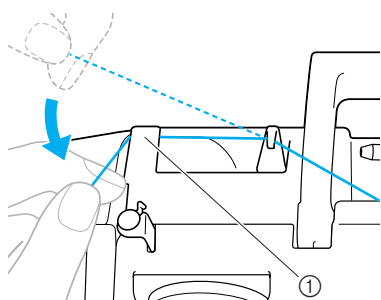

① Draadgeleiderdeksel

- 9** Rijg de machine in door de draad te leiden zoals de cijfers op de machine aangeven.

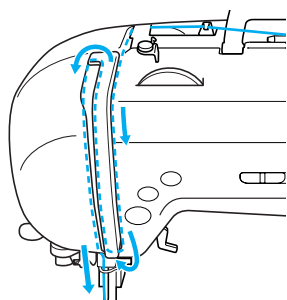

- 10** Leid de draad in de draadophaalhendel van rechts naar links.

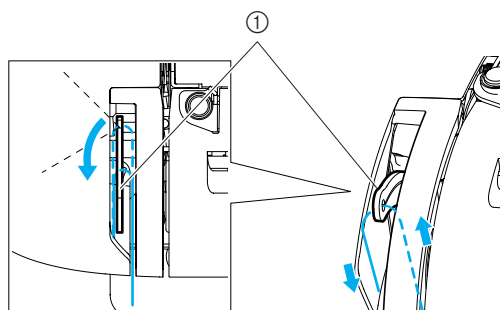

① Draadophaalhendel



Memo

- U kunt de draadophaalhendel niet inrijgen als de naald niet omhoog staat. Druk op de naaldstandtoets om de naald omhoog te zetten voordat u de draadophaalhendel inrijgt.

- 11** Leid de draad achter de draadgeleider aan de naaldstang.

U leidt de draad gemakkelijk achter de draadgeleider aan de naaldstang door de draad in uw linkerhand vast te houden en van rechts naar links in de geleider te trekken.

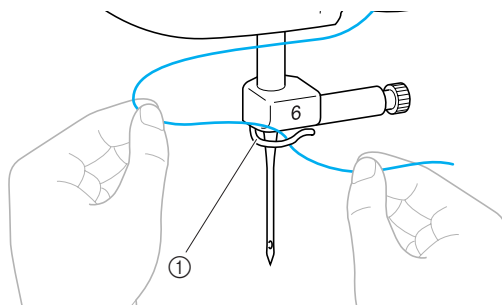

① Draadgeleider aan naaldstang

- 12** Zet de persvoet omlaag met de persvoethendel.

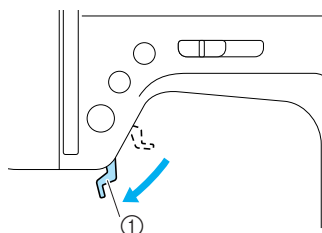

① Persvoethendel

Naald inrijgen

In onderstaand gedeelte wordt beschreven hoe u de naald inrijgt.



Memo

- U kunt de naaldinrijger gebruiken met naaimachinaalden 75/11 t/m 100/16.
- Voor draden met een dikte van 130/20 of dikker kunt u de naaldinrijger niet gebruiken.
- U kunt de naaldinrijger niet gebruiken met de platte naald of de tweelingnaald.
- Zie "Naald handmatig inrijgen (zonder de naaldinrijger te gebruiken)" (pagina 33) als de naaldinrijger niet kan worden gebruikt.

1

Trek het uiteinde van de draad, die door de draadgeleider aan de naaldstang is geleid, naar links (A) en vervolgens vanaf de voorkant (B) stevig door de gleuf in de draadgeleiderschijf.

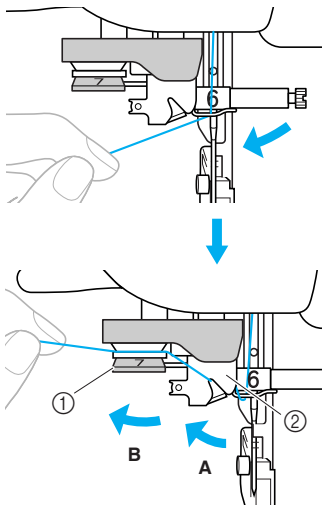

- ① Draadgeleiderschijf
- ② Draadgeleider

2

Snijd de draad af met de draadafsnijder op de linkerkant van de machine.

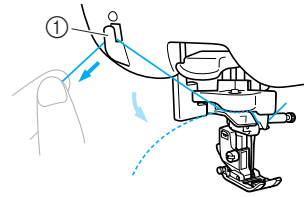

- ① Draadafsnijder



Opmerking

- Wanneer u draad gebruikt die snel afwint, zoals metalliek draad, is het misschien moeilijk om de naald in te rijgen als de draad is afgesneden. Gebruik dan niet de draadafsnijder, maar trek ongeveer 80 mm (ca. 3 inch) draad uit nadat u de draad door de draadgeleiderschijven hebt geleid (aangeduid met "7").

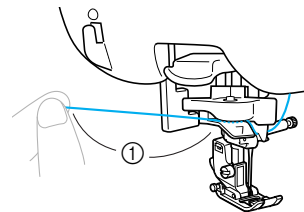

- ① 80 mm (3 inch) of meer

- 3** Zet de naaldinrijghendel aan de linkerkant van de machine omlaag en zet de hendel vervolgens in de oorspronkelijke stand.

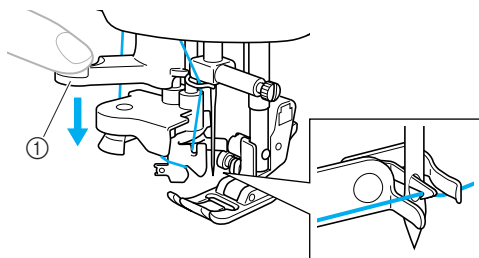

① Naaldinrijghendel

► De draad gaat door het oog van de naald.



Opmerking

- Als de naald niet volledig wordt ingeregen, maar zich in het oog van de naald een lus vormt, trekt u voorzichtig de lus door het oog van de naald zodat ook het uiteinde van de draad door het oog gaat.

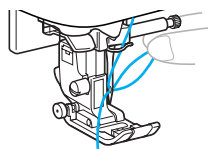

VOORZICHTIG

- **Trek niet te hard aan de draad. Dan kan de naald breken of verbuigen.**

- 4** Zet de persvoethendel omhoog. Leid het uiteinde van de draad door de persvoet en trek ongeveer 5 cm draad (2 inch) naar de achterkant van de machine.

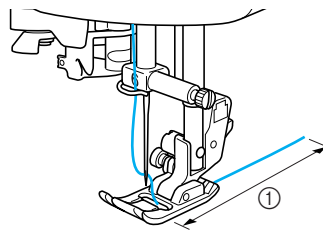

① 5 cm (2 inch)

► Het inrijgen van de bovendraad is hiermee voltooid.

Nu u de bovendraad en de onderdraad hebt ingeregen, kunt u beginnen met naaien.



Opmerking

- Als de naald niet omhoog staat, kunt u de naald niet inrijgen met de naaldinrijger. Druk op ⊕ (naaldstandtoets) om de naald omhoog te zetten voordat u de naaldinrijger gebruikt.

Naald handmatig inrijgen (zonder de naaldinrijger te gebruiken)

Wanneer u een speciale draad, draad van 130/20 of dikker, de platte naald of de tweelingnaald gebruikt – u kunt dan niet werken met de naaldinrijger – rijgt u de naald als volgt in.

1 Leid de draad achter de draadgeleider aan de naaldstang.

- Zie “Bovendraad inrijgen” (pagina 28) voor meer informatie.

2 Breng de persvoethendel omlaag.

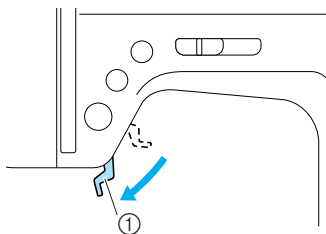

① Persvoethendel

3 Leid de draad van voren naar achteren door het oog van de naald.

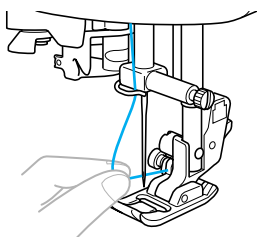

4 Zet de persvoethendel omhoog. Leid het uiteinde van de draad door de persvoet en trek ongeveer 5 cm draad (2 inch) naar de achterkant van de machine.

Werken met de tweelingnaald

Met de tweelingnaald kunt u twee parallelle lijnen van dezelfde steek naaien met twee verschillende draden. Beide bovendrazen moeten van dezelfde dikte en kwaliteit zijn. Gebruik de tweelingnaald, de extra klossen en de kloskap.

Meer informatie over steken die u kunt naaien met de tweelingnaald vindt u in “Steekinstellingen” (pagina 120).

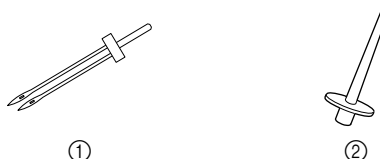

① Tweelingnaald
② Extra klossen

! VOORZICHTIG

- Gebruik uitsluitend de tweelingnaald (onderdeelcode: X59296-121). Wanneer u een andere naald gebruikt, kan de naald breken of kan de machine beschadigd raken.
- Gebruik nooit verbogen naalden. Verbogen naalden kunnen gemakkelijk breken, wat letsel kan veroorzaken.
- Met de tweelingnaald kunt u de naaldinrijger niet gebruiken. Wanneer u de naaldinrijger gebruikt met de tweelingnaald, kan de naaimachine beschadigd raken.

1 Plaats de tweelingnaald.

- Zie “Naald verwisselen” (pagina 39) voor meer informatie over het bevestigen van een naald.

2 Rijg de bovendraad voor de linkernaald in.

- Zie “Bovendraad inrijgen” (pagina 28) voor meer informatie.

3 Rijg de bovendraad handmatig door het oog van de linkernaald.

Leid de draad van voren naar achteren door het oog van de naald.

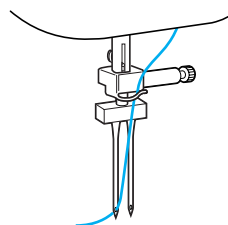

4 Plaats de extra klossen in het uiteinde van de spoelwinderas.

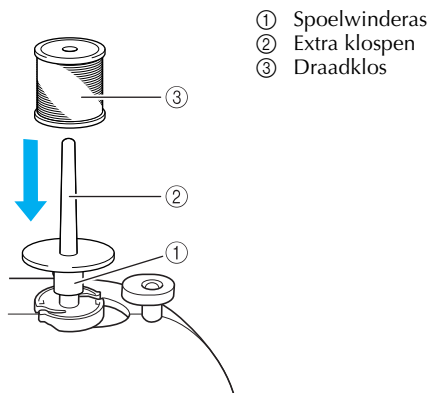

5 Plaats de draadklos en rijg de bovendraad in.



Memo

- Plaats de draadklos zo dat de draad vanaf de voorkant van de klos afwikfelt.

6 Rijg de bovendraad voor de rechterkant op dezelfde manier in als de bovendraad voor de linkerkant is ingereggen.

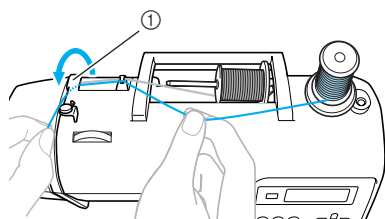

① Draadgeleiderdeksel

- Voor bijzonderheden, zie stap **8** t/m **10** van “Bovendraad inrijgen” (pagina 28).

7 Rijg de rechternaald handmatig in zonder de draad door de draadgeleider op de naaldstang te leiden.

Leid de draad van voren naar achteren door het oog van de naald.

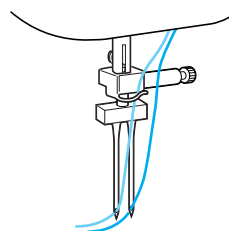

8 Bevestig zigzagvoet “J”.

- Zie “Persvoet verwisselen” (pagina 41) voor meer informatie over het verwisselen van de persvoet.

! VOORZICHTIG

- Wanneer u de tweelingnaald gebruikt, moet u zigzagvoet “J” bevestigen. Anders kan de naald breken of de machine beschadigd raken.

9 Zet de machine aan.

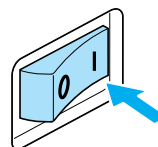

- ▶ Het LCD-display gaat aan.

10 Selecteer een steek.





- Zie “Steken selecteren” (pagina 67) voor meer informatie over het selecteren van steken.
- Meer informatie over steken die u kunt naaien met de tweelingnaald vindt u in “Steekinstellingen” (pagina 120).

! VOORZICHTIG

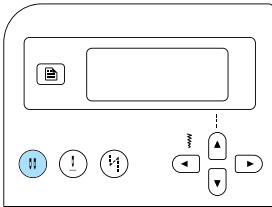
- Nadat u de steekbreedte hebt aangepast, draait u het handwiel langzaam naar u toe (tegen de klok in) om te controleren dat de naald de persvoet niet raakt. Als de naald de persvoet raakt, kan de naald verbuigen of breken.

11 Druk op (enkele/tweelingnaaldtoets).



- ▶ Op het scherm wordt  of  (tweelingnaaldpictogram) weergegeven en u kunt nu de tweelingnaald gebruiken.
- Als u weer wilt naaien met een enkele naald, drukt u op  (enkele/tweelingnaaldtoets) totdat het pictogram verandert in  of .
- Ook als u de naaimachine uitzet, blijft de tweelingnaaldinstelling gehandhaafd.

! VOORZICHTIG

- Zorg dat u de tweelingnaaldinstelling selecteert wanneer u de tweelingnaald gebruikt, anders kan de naald breken of de machine beschadigd raken.

12 Begin met naaien.

- Zie “Beginnen met naaien” (pagina 52) voor meer informatie over het beginnen met naaien.
- ▶ Twee rijen steken worden parallel naast elkaar gemaakt.

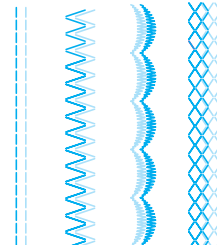

Opmerking

- Als u de tweelingnaald gebruikt, kunnen de steken te dicht op elkaar zitten, afhankelijk van het soort draad en stof dat u gebruikt. Vergroot de steeklengte in dat geval. Zie “Steeklengte aanpassen” (pagina 59) voor meer informatie over het aanpassen van de steeklengte.

! VOORZICHTIG

- Wanneer u de naairichting wijzigt, drukt u op  (naaldstandtoets) om de naald op te tillen van de stof; vervolgens haalt u de persvoethendel omhoog en draait u de stof. Anders kan de naald breken of de machine beschadigen.
- Draai de stof niet terwijl de tweelingnaald omlaag staat in de stof. De naald kan dan breken of de machine kan beschadigd raken.

Onderdraad naar boven halen

Wanneer u plooiën of fantasiequilts wilt maken, trekt u eerst de spoeldraad omhoog zoals hieronder wordt beschreven.

1 Plaats de spoel in het spoelhuis.

- Zie stap 1 t/m 5 van “Spoel plaatsen” (pagina 26).

2 Leid de spoeldraad door de sleuf.

Knip de draad niet af met de draadafsnijder.

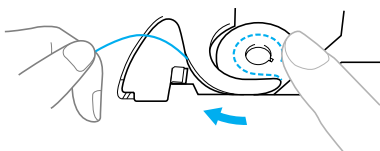

3 Houd de bovendraad losjes vast met uw linkerhand terwijl de naald omhoog staat en druk tweemaal op ① (naaldstandtoets) om de naald omlaag en omhoog te zetten.

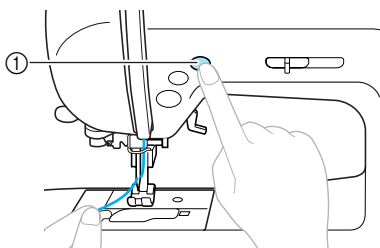

① Naaldstandtoets

- ▶ De spoeldraad zit in een lus rond de bovendraad en kan naar boven worden getrokken.

4 Trek de bovendraad voorzichtig omhoog om het uiteinde van de spoeldraad eruit te trekken.

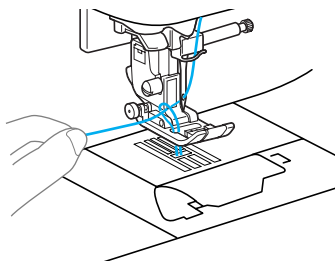

5 Trek ongeveer 10-15 cm (4-5 inch) van de spoeldraad onder de persvoet naar de achterkant van de machine.

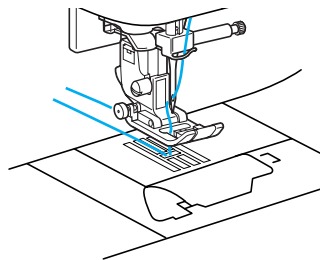

6 Bevestig het spoelhuisdeksel weer op zijn plaats.

Plaats het lipje in de linkerbenedenhoek van het spoelhuisdeksel (A) en druk voorzichtig op de rechterkant (B).

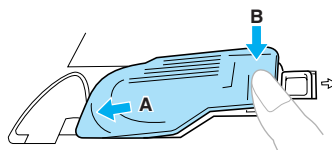

Naald verwisselen

In dit gedeelte wordt informatie gegeven over naaimachinaalden.

Voorzorgsmaatregelen naalden

Neem de volgende voorzorgsmaatregelen in acht bij het omgaan met naalden. Wanneer u deze voorzorgsmaatregelen niet opvolgt, kan dit ernstige gevolgen hebben, bijvoorbeeld wanneer een naald breekt en stukjes ervan wegspringen. Lees de onderstaande instructies zorgvuldig en volg deze op.



VOORZICHTIG

- **Gebruik uitsluitend naalden voor huishoudnaaimachines. Wanneer u een andere naald gebruikt, kan de naald breken of kan de machine beschadigd raken.**
- **Gebruik nooit verbogen naalden. Verbogen naalden kunnen gemakkelijk breken, wat letsel kan veroorzaken.**

Soorten naalden en toepassingen

Welke naaimachinaald u moet gebruiken, hangt af van de stof en de dikte van de draad. Raadpleeg de volgende tabel om de geschikte draad en naald te bepalen voor de stof die u wilt naaien.

Soort stof/Toepassing		Draad		Naalddikte
		Soort	Gewicht	
Middelmatig dikke stof	Popeline	Katoenen draad	60–80	75/11–90/14
	Tafzijde	Synthetische draad		
	Flanel, gabardine	Zijden draad	50	
Dunne stof	Linon	Katoenen draad	60–80	65/9–75/11
	Crêpe georgette	Synthetische draad		
	Challis, satijn	Zijden draad	50	
Dikke stof	Spijkerstof	Katoenen draad	30–50	90/14–100/16
	Ribfluweel	Synthetische draad	50–60	
	Tweed	Zijden draad		
Stretchstof	Jersey	Draad voor breiwerken	50–60	Ballpointnaald (goudkleurig) 75/11–90/14
	Tricot			
Stoffen die gemakkelijk rafelen		Katoenen draad	50–80	65/9–90/14
		Synthetische draad		
		Zijden draad	50	
Voor afwerksteken		Synthetische draad	50–60	90/14–100/16
		Zijden draad		



Memo

- Hoe kleiner het draadnummer, des te dikker de draad; hoe groter het naaldnummer, des te dikker de naald.
- Gebruik de ballpointnaald wanneer u stretchstoffen naait of stoffen waar gemakkelijk steken worden overgeslagen.
- Gebruik een naald 90/14 t/m 100/16 met transparante nylonraden, ongeacht welke stof u naait.



VOORZICHTIG

- In de bovenstaande tabel vindt u de juiste combinaties van stof, draad en naald. Wanneer de combinatie van stof, draad en naald onjuist is, kan de naald verbuigen of breken, vooral bij dikke stoffen (zoals spijkerstof) en bij gebruik van dunne naalden (bijvoorbeeld 65/9 t/m 75/11). Bovendien kunnen de steken ongelijkmatig worden of gaan plooiën of kunnen steken worden overgeslagen.

Naald controleren

Het is uiterst gevaarlijk om te naaien met een verbogen naald, omdat de naald dan kan breken terwijl u aan het werk bent.

Leg een naald vóór gebruik met de vlakke kant op een vlakke ondergrond en controleer of de afstand tussen de naald en de ondergrond overal gelijk is.

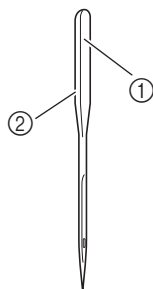

- ① Vlakke kant
- ② Markering naaldsoort

■ Juiste naald

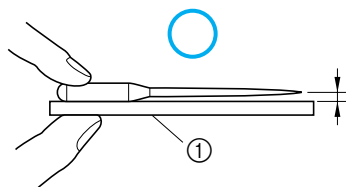

- ① Vlakke ondergrond

■ Onjuiste naald

Als de afstand tussen de naald en de vlakke ondergrond niet gelijk is, is de naald verbogen. Gebruik geen verbogen naald.

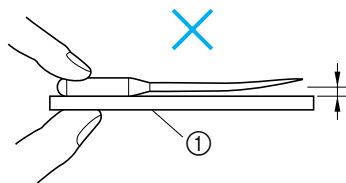

- ① Vlakke ondergrond

Naald verwisselen

Vervang de naald zoals hieronder wordt beschreven. Gebruik een schroevendraaier en een naald die u hebt gecontroleerd volgens de instructies in "Naald controleren" om te zien of de naald recht is.

- 1 Druk eenmaal of tweemaal op  (naaldstandtoets) om de naald omhoog te zetten.

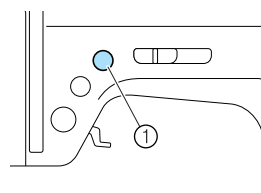

- ① Naaldstandtoets

- 2 Zet de machine uit.

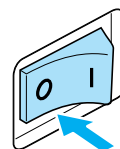

! VOORZICHTIG

- Zet de machine uit voordat u de naald verwisselt. Anders kunt u letsel oplopen wanneer u per ongeluk op  (start/stop-toets) drukt en de machine begint te naaien.

- 3 Breng de persvoethendel omlaag.

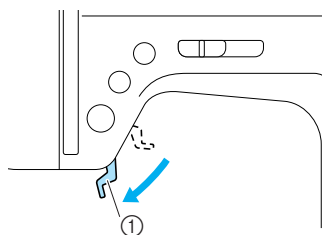

- ① Persvoethendel

! VOORZICHTIG

- Plaats, voordat u de naald verwisselt, stof of papier onder de persvoet om te voorkomen dat de naald in de opening in de steekplaat valt.

- 4** Houd de naald vast met uw linkerhand. Draai met een schroevendraaier de naaldklem-schroef (tegen de klok in) naar u toe om de naald te verwijderen.

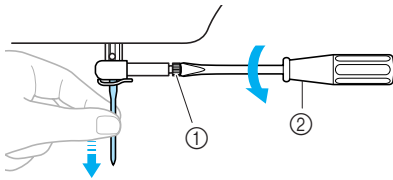

- ① Naaldklem-schroef
- ② Schroevendraaier

- Gebruik niet te veel kracht bij het los- of vastdraaien van de naaldklem-schroef, aangezien dit bepaalde onderdelen van de naaimachine kan beschadigen.

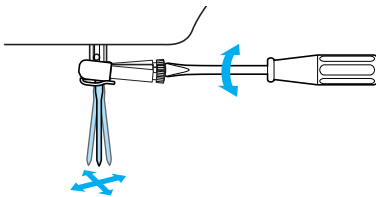

- 5** Plaats de naald met de vlakke kant naar achteren totdat de naald de naaldstopper raakt.

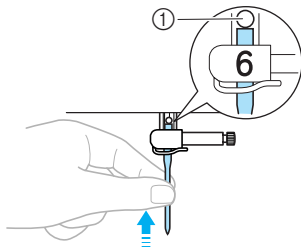

- ① Naaldstopper

- 6** Houd de naald in uw linkerhand en draai de naaldklem-schroef vast met de schroevendraaier.

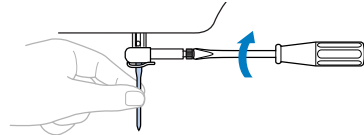

Plaats de tweelingnaald op dezelfde manier.

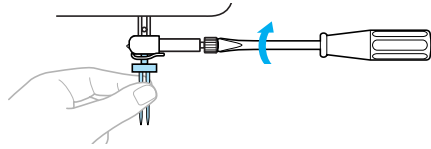

! VOORZICHTIG

- Zorg dat u de naald plaatst tot aan de naaldstopper en dat u de naaldklem-schroef goed vastdraait met de schroevendraaier. Anders kan de naald breken of kan de machine beschadigd raken.

Persvoet verwisselen

De persvoet drukt op de stof.

Voorzorgsmaatregelen persvoet

Neem de volgende voorzorgsmaatregelen in acht voor de persvoet.

! VOORZICHTIG

- Gebruik de persvoet die geschikt is voor de soort steek die u wilt maken, anders kan de naald de persvoet raken, waardoor de naald kan verbuigen of breken.
- Gebruik uitsluitend persvoeten die speciaal zijn ontworpen voor deze naaimachine. Het gebruik van andere persvoeten kan leiden tot letsel of tot schade aan de machine.

Persvoet verwisselen

Vervang de persvoet volgens onderstaande instructies.

Meer bijzonderheden over het werken met de zijsnijder "S" vindt u in "Overhandse steken naaien met de optionele zijsnijder" (pagina 73).

- 1 Druk eenmaal of tweemaal op  (naaldstandtoets) om de naald omhoog te zetten.

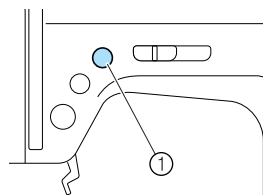

① Naaldstandtoets

▶ De naald gaat omhoog.

- 2 Zet de machine uit.

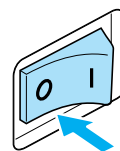

! VOORZICHTIG

- Zet de naaimachine uit voordat u de persvoet verwisselt. Anders kunt u letsel oplopen wanneer u per ongeluk drukt op  (start/stoptoets) en de machine begint te naaien.

- 3 Zet de persvoethendel omhoog.

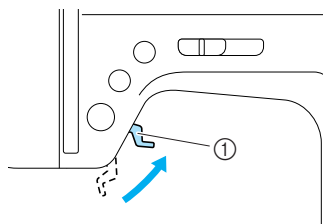

① Persvoethendel

▶ De persvoet gaat omhoog.

- 4** Druk op de zwarte knop achter op de persvoethouder.

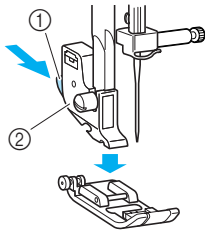

- ① Zwarte knop
- ② Persvoethouder

► De persvoet komt los uit de persvoethouder.

- 5** Plaats een andere persvoet onder de houder, zodat de pen van de persvoet op één lijn staat met de inkeping in de houder.

Plaats de persvoet zo dat de letter die het type persvoet aangeeft (A, G, I, J, M, N of R) leesbaar is.

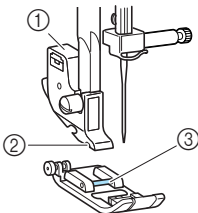

- ① Persvoethouder
- ② Inkeping
- ③ Pin

- 6** Breng de persvoethendel langzaam omlaag, zodat de persvoetpen in de inkeping in de persvoethouder klikt.

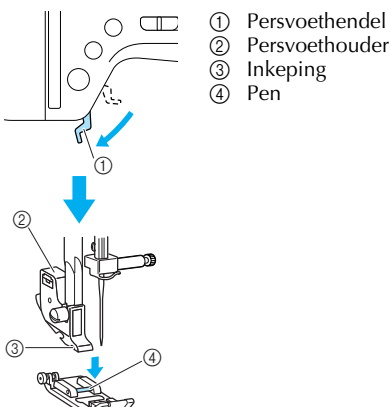

- ① Persvoethendel
- ② Persvoethouder
- ③ Inkeping
- ④ Pen

► De persvoethendel is bevestigd.

- 7** Breng de persvoethendel omhoog om te controleren of de persvoet stevig vastzit.

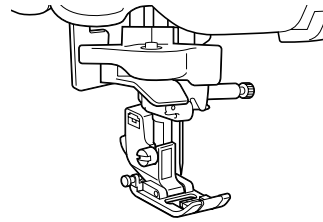

Opmerking

- Wanneer een steek is geselecteerd, wordt op het scherm het pictogram weergegeven voor de persvoet die u moet gebruiken. Controleer voordat u gaat naaien of de juiste persvoet is bevestigd. Wanneer niet de juiste persvoet is bevestigd, zet u de machine uit, bevestigt u de juiste persvoet en selecteert u de gewenste steek opnieuw.



Knoopsgatenvoet "A"



Overhandse steekvoet "G"



Zigzagvoet "J"



Knoopaanzetvoet "M"



Monogramvoet "N"



Blindzoomvoet "R"

- Meer bijzonderheden over de persvoet die moet worden gebruikt met de geselecteerde steek vindt u in "Steekinstellingen" (pagina 120).

Persvoethouder verwijderen

Verwijder de persvoethouder wanneer u de naaimachine reinigt of wanneer u een persvoet installeert waarvoor de persvoethouder niet nodig is, bijvoorbeeld de persvoet voor het maken van quilts. Verwijder de persvoethouder met de schroevendraaier.

■ Persvoethouder verwijderen

① Verwijder de persvoet.

- Zie "Persvoet verwisselen" (pagina 41) voor meer informatie.

② Draai de schroef van de persvoethouder los met de schroevendraaier.

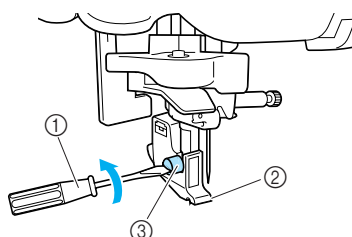

- ① Schroevendraaier
- ② Persvoethouder
- ③ Persvoethouderschroef

■ Persvoethouder bevestigen

① Houd de persvoethouder op één lijn met de linkeronderkant van de persvoetstang.

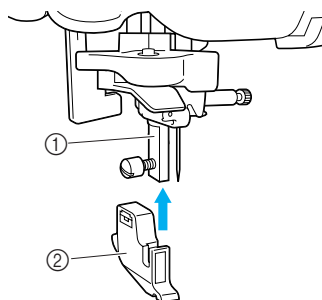

- ① Persvoetstang
- ② Persvoethouder

② Houd de persvoethouder op zijn plaats met uw rechterhand en draai de schroef aan met de schroevendraaier in uw linkerhand.

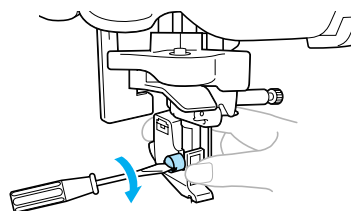

- ① Schroevendraaier

Opmerking

- Als de persvoethouder onjuist is bevestigd, is de draadspanning niet goed.

Werken met de optionele boventransportvoet

Met de optionele boventransportvoet worden beide stukken stof gelijkmatig doorgevoerd door de transporteur en de tanden op de persvoet. Dit is handig voor het naaien van stoffen die lastig door te voeren zijn, zoals vinyl en leer, en stoffen die gemakkelijk wegglijden, zoals fluweel, of bij het maken van quilts.

Bevestig de boventransportvoet met de schroevendraaier.

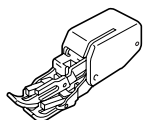

■ Boventransportvoet bevestigen

1 Verwijder de persvoethouder.

- Zie "Persvoethouder verwijderen" (pagina 43) voor meer informatie.

2 Haak de verbindingvork van de boventransportvoet op de naaldklemschroef.

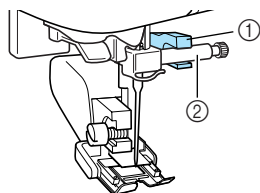

- ① Verbindingvork
- ② Naaldklemschroef

3 Breng de persvoethendel omlaag, plaats de schroef voor de persvoethendel in de opening en draai de schroef vast met de schroevendraaier.

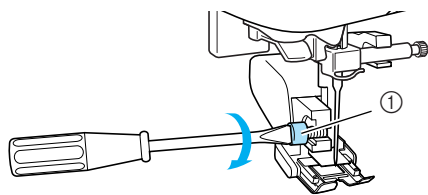

- ① Persvoethouderschroef

! VOORZICHTIG

- Draai de schroef stevig vast met de schroevendraaier; anders raakt de naald misschien de persvoet, waardoor de naald kan verbuigen of breken.
- Draai voordat u begint met naaien het handwiel langzaam naar u toe (tegen de klok in) om te controleren of de naald de persvoet niet raakt. Als de naald de persvoet raakt, kan de naald verbuigen of breken.

Opmerking

- Kies voor een snelheid tussen langzaam en middelmatig wanneer u werkt met de boventransportvoet.

■ Boventransportvoet verwijderen

1 Druk eenmaal of tweemaal op \updownarrow (naaldstandtoets) om de naald omhoog te zetten.

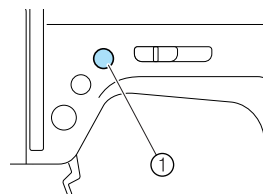

- ① Naaldstandtoets
- ▶ De naald gaat omhoog.

2 Zet de machine uit.

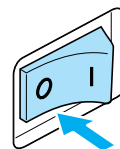

3 Zet de persvoethendel omhoog.

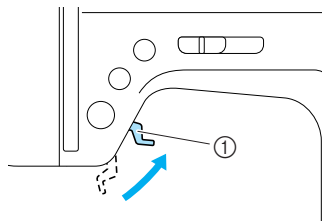

- ① Persvoethendel
- ▶ De persvoet gaat omhoog.

4 Draai met een schroevendraaier de persvoethouderschroef los en verwijder vervolgens de boventransportvoet.

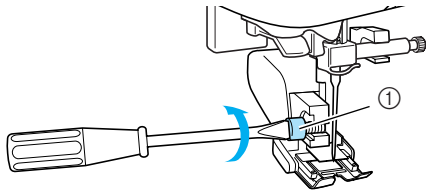

① Persvoethouderschroef

5 Bevestig de persvoethouder.

- Zie “Persvoethouder verwijderen” (pagina 43) voor meer informatie.



Memo

- U kunt alleen de rechte steek (met versterkingssteek) en de zigzagsteek gebruiken met de boventransportvoet. Meer bijzonderheden over de steken vindt u in “Steekinstellingen” (pagina 120).
- De optionele boventransportvoet is verkrijgbaar bij uw Brother-dealer.

Cilindrische of grote stukken naaien

Voordat u cilindrische of grote stukken stof gaat naaien verwijdert u de accessoiretafel.

Cilindrische stukken naaien

Door de accessoiretafel te verwijderen kunt u gemakkelijker cilindrische stukken zoals manchetten en broekspijpen, naaien.

1 Trek de accessoiretafel naar links.

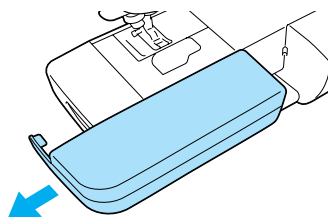

► Wanneer u de accessoiretafel hebt verwijderd, kunt u naaien met de vrije arm.

2 Schuif het deel dat u wilt naaien op de arm en naai van bovenaf.

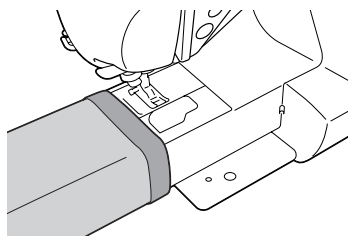

3 Wanneer u klaar bent met het naaien met de vrije arm, zet u het platbodemstuk weer terug.

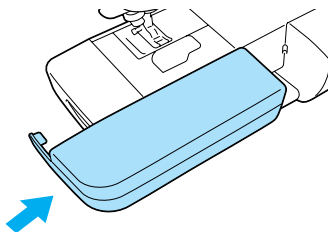

Grote stukken stof naaien

De optionele brede tafel maakt het naaien van grote stukken gemakkelijker.

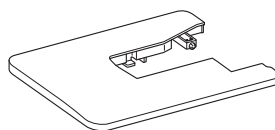

1 Vouw de poten onder aan de brede tafel uit. Trek de vier poten uit totdat deze vastklikken.

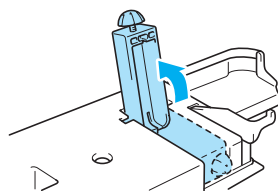

2 Trek de accessoiretafel naar links.

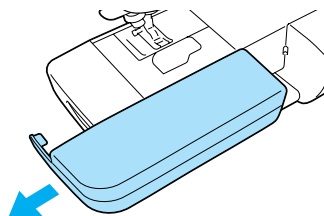

- 3 Installeer de brede tafel.**
Houd de brede tafel horizontaal terwijl u deze helemaal op zijn plaats schuift. De rechter benedenhoek van de brede tafel valt over het voorste gedeelte van de naaimachinebed.

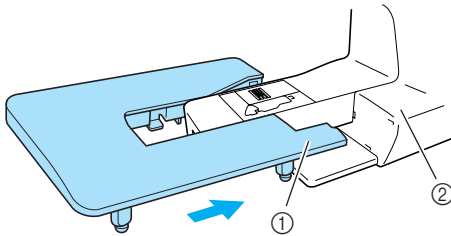

- ① Rechter benedenhoek
② Naaimachinebed



Opmerking

- De optionele brede tafel is verkrijgbaar bij uw Brother-dealer.

- 4 Draai de schroef onder op elke poot om de hoogte af te stellen, zodat de brede tafel even hoog is als het naaimachinebed.**

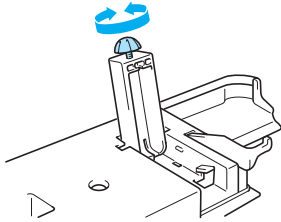

VOORZICHTIG

- Verplaats de naaimachine niet terwijl de brede tafel daaraan is bevestigd; hiermee zou u schade of letsel kunnen veroorzaken.

- 5 Wanneer u klaar bent met de brede tafel, maakt u deze weer los.**
U trekt de tafel naar links terwijl u deze enigszins omhoog tilt.

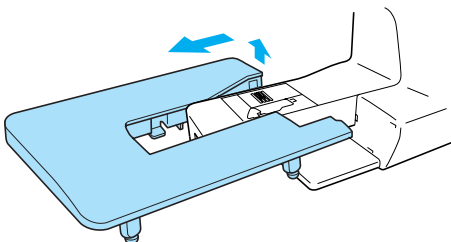

- 6 Installeer de accessoiretafel weer op de oorspronkelijke plaats.**

2

DE BASISPRINCIPES VAN HET NAAIEN

In dit hoofdstuk worden de noodzakelijke voorbereidingen voor het naaien beschreven.

Naaien.....	50
Algemene procedure voor het naaien	50
Stof plaatsen.....	51
Beginnen met naaien.....	52
Naaiwerk verstevigen.....	54
Draad afknippen	56
Draadspanning aanpassen	57
De spanning van de bovendraad aanpassen	57
De steeklengte en steekbreedte aanpassen	58
Steekbreedte aanpassen	58
Steeklengte aanpassen.....	59
Nuttige functies.....	60
Naaldstopstand wijzigen	60
Automatisch achteruit/verstevigingssteken naaien.....	60
Nuttige naaitips	62
Proefnaaien	62
Van naairichting veranderen	62
Rondingen naaien.....	62
Dikke stoffen naaien.....	62
Dunne stoffen naaien	63
Stretchstoffen naaien.....	63
Evenwijdige marge naaien.....	64

Naaien

Hieronder worden basishandelingen voor het naaien beschreven. Lees de volgende voorzorgsmaatregelen voordat u de naaimachine gaat gebruiken.



VOORZICHTIG

- **Let goed op de plaats van de naald wanneer de machine in werking is. Houd bovendien uw handen uit de buurt van alle bewegende delen zoals de naald en het handwiel. Anders kunt u letsel oplopen.**
- **Trek niet te hard aan de stof en duw de stof niet te hard tijdens het naaien. Anders kunt u letsel oplopen of kan de naald breken.**
- **Gebruik nooit verbogen naalden. Verbogen naalden kunnen gemakkelijk breken, wat letsel kan veroorzaken.**
- **Gebruik de juiste persvoet voor de soort steek die u wilt maken, anders kan de naald de persvoet raken, waardoor de naald kan verbuigen of breken.**
- **Pas op dat de naald bij het naaien geen rijspelden raakt, anders kan de naald verbuigen of breken.**
- **Zet de naaimachine uit voordat u de persvoet verwisselt. Anders kunt u letsel oplopen wanneer u per ongeluk drukt op de start/stoptoets en de machine begint te naaien.**

Algemene procedure voor het naaien

Volg de onderstaande basisprocedures voor het naaien.

1	Zet de machine aan.	Zet de machine aan. Zie "De machine aanzetten" (pagina 17) voor meer informatie over het aanzetten van de machine.
↓		
2	Selecteer de steek.	Selecteer de steek die geschikt is voor het gebied dat u wilt naaien. Zie "Steken selecteren" (pagina 67) voor meer informatie over het selecteren van steken.
↓		
3	Bevestig de persvoet.	Bevestig de persvoet die geschikt is voor de steek. Zie "Persvoet verwisselen" (pagina 41) voor meer informatie over het verwisselen van de persvoet.
↓		
4	Plaats de stof.	Plaats het vlak dat u wilt naaien onder de persvoet. Zorg dat u de stukken stof in de juiste volgorde naait en dat de voor- en achterkant van de stof op de juiste manier tegen elkaar liggen. Zie "Stof plaatsen" (pagina 51) voor meer informatie over het plaatsen van de stof.
↓		
5	Begin met naaien.	Begin met naaien. Zie "Beginnen met naaien" (pagina 52) voor meer informatie over het beginnen met naaien.
↓		
6	Knip de draad af.	Knip de draad af wanneer u klaar bent met naaien. Zie "Draad afknippen" (pagina 56) voor meer informatie over het afknippen van de draad.

Stof plaatsen

Zorg dat u de stukken stof in de juiste volgorde naait en dat de voor- en achterkant van de stof op de juiste manier tegen elkaar liggen.

1 Zet de machine aan.

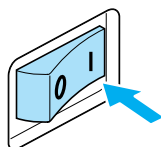

Automatisch wordt de rechte steek (linker naaldstand) geselecteerd.

2 Druk eenmaal of tweemaal op ① (naaldstandtoets) om de naald omhoog te zetten.

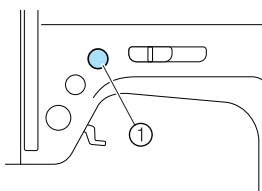

① Naaldstandtoets

3 Plaats de stof onder de persvoet.

- Als de marge aan de rechterkant zit, kunt u gemakkelijker in een rechte lijn naaien. De extra stof zit dan niet in de weg.

4 Houd het einde van de draad en de stof in uw linkerhand en draai met uw rechterhand het handwiel naar u toe (tegen de klok in) om de naald omlaag te brengen naar het beginpunt van het naaiwerk.

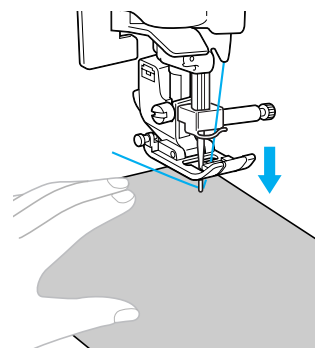
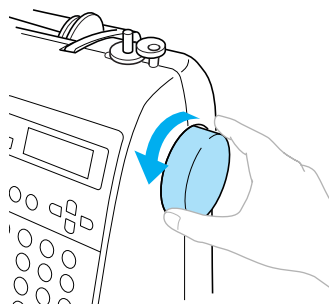

5 Breng de persvoethendel omlaag.

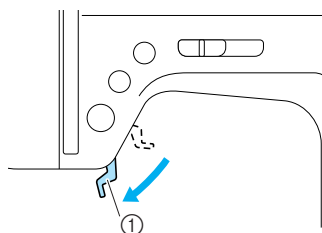

① Persvoethendel

- ▶ De stof is nu goed geplaatst en u kunt deze naaien.

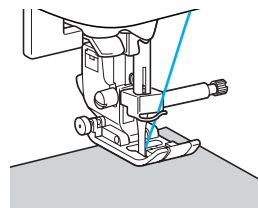

Beginnen met naaien

Zodra u klaar bent om te gaan naaien, kunt u de machine starten. U kunt de naaisnelheid aanpassen met de schuifknop voor snelheidsregeling of met het voetpedaal.



Opmerking

Belangrijk:

- Wanneer het voetpedaal is aangesloten, kunt u  (start/stoptoets) niet gebruiken om het naaien te starten.

Met de bedieningstoetsen

U kunt het naaien starten en stoppen met de bedieningstoets  (start/stoptoets).

1 Selecteer de gewenste naaisnelheid door de schuifknop voor snelheid naar links of naar rechts te schuiven.

Wanneer u de schuifknop voor snelheidsregeling naar links schuift, wordt de naaisnelheid lager; wanneer u de knop naar rechts schuift, wordt de snelheid hoger.

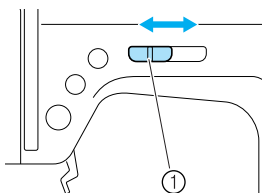

① Schuifknop voor snelheidsregeling

2 Druk eenmaal op (start/stoptoets).

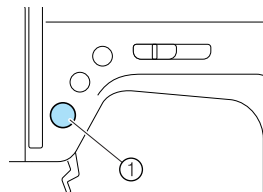

① Start/stoptoets

- ▶ De machine begint te naaien.

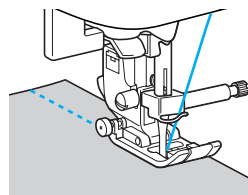

- Wanneer u  (start/stoptoets) onmiddellijk ingedrukt houdt nadat het naaien begint, wordt de naaisnelheid lager.

3 Wanneer u het eind van het stiksel bereikt, drukt u eenmaal op (start/stoptoets).

- ▶ De machine stopt met de naald omlaag (in de stof).

4 Wanneer u klaar bent met naaien, haalt u de naald omhoog en knipt u de draden af.

- ▶ Zie "Draad afknippen" (pagina 56) voor meer informatie.

Werken met het voetpedaal

U kunt het naaien starten en stoppen met het voetpedaal.

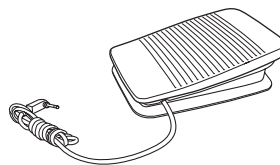

1 Zet de machine uit.

Wanneer u het voetpedaal aansluit, moet u de naaimachine uitzetten, zodat deze niet per ongeluk kan starten.

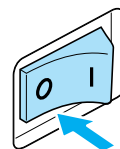

- 2** Plaats de stekker van het voetpedaal in de aansluiting aan de zijkant van de naaimachine.

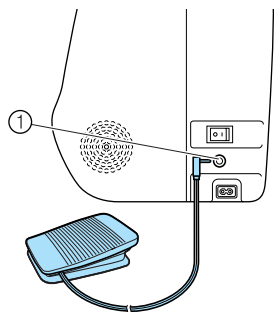

① Voetpedaal aansluiting

- 3** Zet de machine aan.

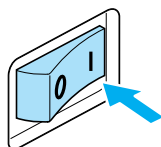

- 4** Selecteer de gewenste naaisnelheid door de schuifknop voor snelheid naar links of naar rechts te schuiven.

Wanneer u de schuifknop voor snelheidsregeling naar links schuift, wordt de naaisnelheid lager; wanneer u de knop naar rechts schuift, wordt de snelheid hoger.

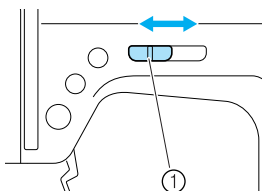

① Schuifknop voor snelheidsregeling

- De snelheid die u hebt ingesteld met de schuifknop voor snelheidsregeling is de maximum naaisnelheid van het voetpedaal.

- 5** Zodra u klaar bent om te gaan naaien, drukt u langzaam het voetpedaal in.

Door het voetpedaal in te drukken, verhoogt u de naaisnelheid. Door het voetpedaal omhoog te laten komen, verlaagt u de naaisnelheid.

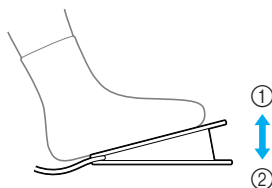

① Langzamer
② Sneller

- Druk het voetpedaal langzaam in. Wanneer u het voetpedaal te hard indrukt, begint het naaien te snel.

► De machine begint te naaien.

- 6** Wanneer het eind van het stiksel is bereikt, laat u het voetpedaal helemaal omhoogkomen.

► De machine stopt met de naald omlaag (in de stof).

7 Wanneer u klaar bent met naaien, haalt u de naald omhoog en knipt u de draden af.

- Zie “Draad afknippen” (pagina 56) voor meer informatie.



Memo

- Wanneer het voetpedaal is aangesloten, kunt u  (start/stoptoets) niet gebruiken om het naaien te starten.
- Wanneer u stopt met naaien, blijft de naald omlaag staan (in de stof). U kunt de machine zo instellen dat de naald omhoog blijft staan wanneer u stopt met naaien. Meer bijzonderheden over de naaldstopstand vindt u in “Naaldstopstand wijzigen” (pagina 60).



VOORZICHTIG

- Zorg dat er zich geen draad of stof ophoopt in het voetpedaal. Anders bestaat het risico van brand of elektrische schok.
- Plaats geen voorwerpen op het voetpedaal. Dit kan letsel veroorzaken of de machine beschadigen.
- Als u de machine lange tijd niet gebruikt, ontkoppelt u het voetpedaal. Anders bestaat het risico van brand of elektrische schok.

Naaiwerk verstevigen

Wanneer u bijvoorbeeld met een rechte steek naait, kunt u aan het eind van een opening of op een plaats waar naden elkaar niet overlappen het uiteinde van de draad vastzetten met achteruitnaaien of verstevigingssteken.

- 1 Zet de naald omlaag in de stof aan het begin van het stiksel en breng vervolgens de persvoethendel omlaag.

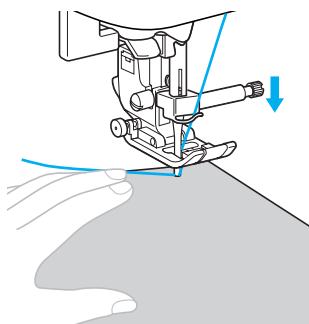

- 2 Druk op  (start/stoptoets) of trap het voetpedaal in.

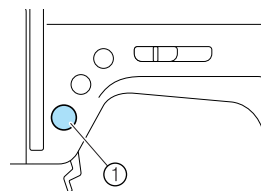

Wanneer u op dit moment  (start/stoptoets) ingedrukt houdt, is de naaisnelheid laag.



① Start/stoptoets

- Zie “Beginnen met naaien” (pagina 52) voor meer informatie.

► De machine begint te naaien.

- 3** Nadat u 3 tot 5 steken hebt genaaid, drukt u op  (achteruit/verstevigingssteektoets). Houd  (achteruit/verstevigingssteektoets) ingedrukt totdat u het begin van het stiksel bereikt.

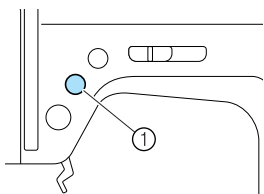

① Achteruit/verstevigingssteektoets

- ▶ Zolang u  (achteruit/verstevigingssteektoets) ingedrukt houdt, wordt achteruit genaaid.

- 4** Wanneer u het begin van het stiksel weer hebt bereikt, laat u  (achteruit/verstevigingssteektoets) los.

- ▶ De machine stopt met naaien.

- 5** Druk op  (start/stoptoets) of trap het voetpedaal in.

- ▶ De machine begint te naaien in de normale naairichting.

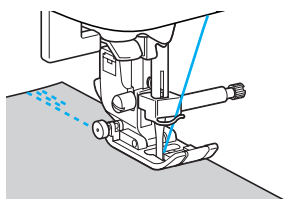

- 6** Wanneer u het eind van het stiksel bereikt, drukt u op  (achteruit/verstevigingssteektoets).

Houd  (achteruit/verstevigingssteektoets) ingedrukt totdat er 3 à 5 steken achteruit zijn genaaid.

- ▶ Zolang u  (achteruit/verstevigingssteektoets) ingedrukt houdt, wordt achteruit genaaid.

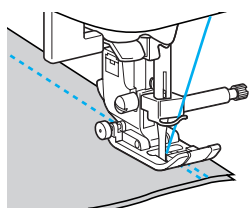

- 7** Nadat u 3 tot 5 steken achteruit hebt genaaid, laat u  (achteruit/verstevigingssteektoets) los.

- ▶ De machine stopt met naaien.

- 8** Druk op  (start/stoptoets) of trap het voetpedaal in.

Wanneer u op dit moment  (start/stoptoets) ingedrukt houdt, is de naaisnelheid laag.

- ▶ De machine begint te naaien in de normale naairichting.

- 9** Nadat u tot het eind van het stiksel hebt genaaid, stopt de naaimachine.

Druk op  (start/stoptoets) of laat het voetpedaal los.

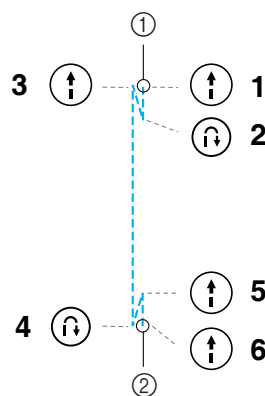

- ① Begin van de steken
② Eind van stiksel

■ Verstevigingssteken naaien

Wanneer u andere steken naait dan rechte steken of zigzagsteken die worden verstevigd met verstevigingssteken, worden er verstevigingssteken genaaid wanneer u drukt op  (achteruit/verstevigingssteektoets), 3 tot 5 steken boven op elkaar.

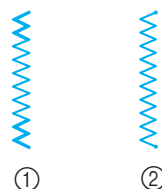

- ① Achteruitnaaien
② Verstevigingssteken



Memo

- Afhankelijk van de geselecteerde steek zal de machine achteruitnaaien of verstevigingssteken maken. Zie "Steekinstellingen" (pagina 120) voor meer informatie.

Draad afknippen

Wanneer u klaar bent met naaien, snijdt u de draden af met de draadafsnijder aan de zijkant van de machine.

- 1 Wanneer u klaar bent met een stuk naaiwerk en de naaimachine is gestopt en de naald niet omhoog staat, drukt u eenmaal op  (naaldstandtoets) om de naald omhoog te zetten.

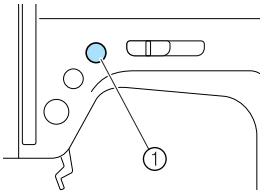

① Naaldstandtoets

▶ De naald gaat omhoog.

- 2 Zet de persvoethendel omhoog.

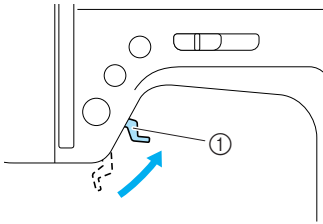

① Persvoethendel

- 3 Trek de stof naar de linkerkant van de machine en leid vervolgens de draden door de draadafsnijder om ze af te snijden.

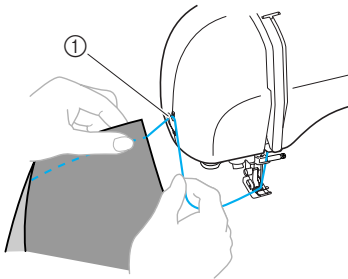

① Draadafsnijder

Draadspanning aanpassen

U moet de spanning van de bovendraad en de onderdraad zo instellen dat deze gelijk zijn.

De spanning van de bovendraad aanpassen

Wellicht moet u de draadspanning aanpassen, afhankelijk van de stof en de draad die u gebruikt.

■ Juiste draadspanning

De bovendraad en de spoeldraad moeten elkaar kruisen in het midden van de stof. Alleen de bovendraad mag zichtbaar zijn aan de voorkant van de stof en alleen de spoeldraad mag zichtbaar zijn aan de achterkant van de stof.

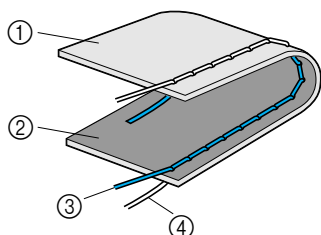

- ① Achterkant van de stof
- ② Voorkant van de stof
- ③ Bovendraad
- ④ Spoeldraad

■ Bovendraad is te strak

Als de spoeldraad zichtbaar is aan de voorkant van de stof, is de bovendraad te strak.

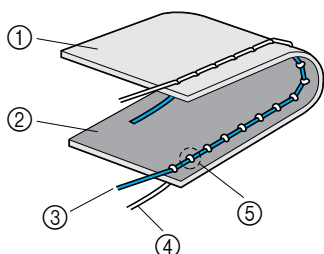

- ① Achterkant van de stof
- ② Voorkant van de stof
- ③ Bovendraad
- ④ Spoeldraad
- ⑤ De spoeldraad is zichtbaar aan de voorkant van de stof.

Draai de draadspanningsknop naar links als u de bovendraad losser wilt naaien.



■ Bovendraad is te los.

Als de bovendraad zichtbaar is aan de achterkant van de stof, is de bovendraad te los.

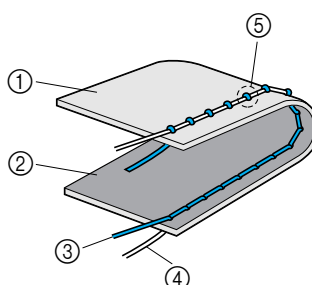

- ① Achterkant van de stof
- ② Voorkant van de stof
- ③ Bovendraad
- ④ Spoeldraad
- ⑤ De bovendraad is zichtbaar aan de achterkant van de stof.

Draai de draadspanningsknop naar rechts als u de bovendraad strakker wilt naaien.



⚡ Opmerking

- Als de bovendraad niet juist is ingeregend of de spoel niet juist is geplaatst, kunt u wellicht de juiste draadspanning niet instellen. Als u de juiste draadspanning niet verkrijgt, rijg dan de bovendraad opnieuw in en plaats de spoel op de juiste wijze.

De steeklengte en steekbreedte aanpassen

U kunt de zigzagbreedte (patroonbreedte) en de steeklengte van naaisteken instellen. Normaliter worden de juiste breedte en lengte automatisch ingesteld wanneer u een steek selecteert. Meer bijzonderheden over het bereik van waarden waarbinnen de breedte en lengte kunnen worden ingesteld, vindt u in "Steekinstellingen" (pagina 120).

Steekbreedte aanpassen

U kunt de steekbreedte (zigzagbreedte) aanpassen, zodat de steek breder of smaller wordt.

1 Zet de machine aan.

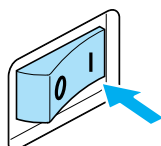

- ▶ Het LCD-display gaat aan.

2 Selecteer een steek.

- ▶ Er verschijnt een scherm met instellingen voor de geselecteerde steek.



- Zie "Steken selecteren" (pagina 67) voor meer informatie over het selecteren van steken.
- Zodra u de steek geselecteerd hebt, verschijnen de standaardinstellingen (gemarkeerd).

3 U maakt de steekbreedte kleiner door te drukken op (steekbreedtettoets). U maakt de steekbreedte groter door te drukken op (steekbreedtettoets).

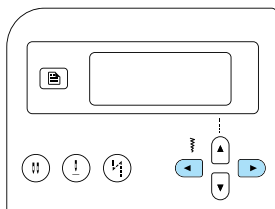

- ▶ De steekbreedte is gewijzigd.

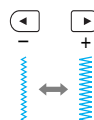

- Wanneer u de instelling hebt gewijzigd, verdwijnt de markering van deze instelling.

Memo

- Wilt u de standaard steekbreedte herstellen, selecteer dan dezelfde steek opnieuw of verander de instelling in de gemarkeerde waarde.
- Wanneer u de rechte steek (linker naaldstand of drievoudige stretchsteek) hebt geselecteerd, verandert met de steekbreedte ook de naaldstand. Wanneer u de breedte groter maakt, gaat de naald naar rechts; wanneer u de breedte kleiner maakt, gaat de naald naar links.
- U kunt de naaimachine zo instellen dat u de steekbreedte gemakkelijk kunt wijzigen met de schuifknop voor snelheidsregeling. Zie "Satijnsteken naaien met de schuifknop voor snelheidsregeling" (pagina 98) voor meer informatie.
- betekent dat u de instelling niet kunt wijzigen.

VOORZICHTIG

- Nadat u de steekbreedte hebt aangepast, draait u het handwiel langzaam naar u toe en controleert u dat de naald de persvoet niet raakt. Als de naald de persvoet raakt, kan de naald verbuigen of breken.

Steeklengte aanpassen

U kunt de steeklengte aanpassen om de steek langer of korter te maken.

1 Zet de machine aan.

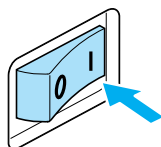

► Het LCD-display gaat aan.

2 Selecteer een steek.

► Er verschijnt een scherm met instellingen voor de geselecteerde steek.



- Zie “Steken selecteren” (pagina 67) voor meer informatie over het selecteren van steken.
- Zodra u de steek geselecteerd hebt, verschijnen de standaardinstellingen (gemarkeerd).

- ### 3 U maakt de steeklengte kleiner door te drukken op (steekbreedtetoets). U maakt de steeklengte groter door te drukken op (steekbreedtetoets).

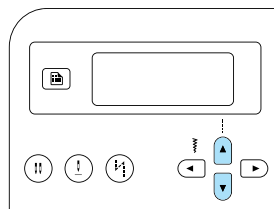

► De steeklengte is gewijzigd.

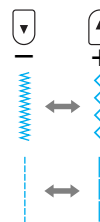

- Wanneer u de instelling hebt gewijzigd, verdwijnt de markering van deze instelling.



Memo

- Wilt u de standaard steeklengte herstellen, selecteer dan dezelfde steek opnieuw of wijzig de instelling in de gemarkeerde waarde.
-  betekent dat u de instelling niet kunt wijzigen.

! VOORZICHTIG

- Wanneer de steken te dicht op elkaar zitten, vergroot u de steeklengte. Wanneer u doorgaat met naaien terwijl de steken te dicht op elkaar zitten, kan de naald verbuigen of breken.

Nuttige functies

Hieronder worden functies beschreven waarmee u efficiënter kunt naaien.

Naaldstopstand wijzigen

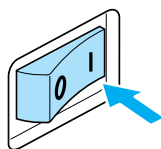

Bij aankoop is het apparaat zo ingesteld dat de naald in de stof blijft staan wanneer u stopt. U kunt hem echter ook zo instellen dat de naald omhoog staat wanneer u stopt met naaien.

1 Zet de machine aan.





► Het LCD-display gaat aan.

2 Druk op (naaldstandtoets).

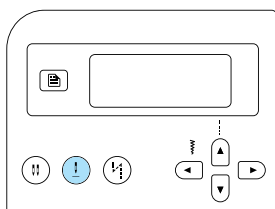
► Op het scherm wordt  of  (pictogram naaldstopstand) weergegeven en de machine is nu zo ingesteld dat de naald omhoog staat als u stopt met naaien.



- Als u de instelling wilt herstellen waarbij de naald omlaag staat als u stopt met naaien, drukt u op  (naaldstandtoets) totdat het pictogram verandert in  of .
- Ook als u de naaimachine uitzet, blijft de naaldstopstand gehandhaafd.

Automatisch achteruit/verstevigingssteken naaien

U kunt de naaimachine zo instellen dat automatisch aan het begin en eind van het stiksel achteruit wordt genaaid of verstevigingssteken worden gemaakt. Afhankelijk van de geselecteerde steek zal de machine achteruitnaaien of verstevigingssteken maken. Zie "Steekinstellingen" (pagina 120) voor meer informatie.

1 Zet de machine aan.

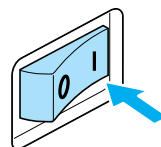

► Het LCD-display gaat aan.

2 Selecteer een steek.

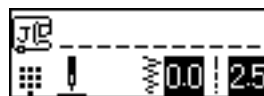



- Zie "Steken selecteren" (pagina 67) voor meer informatie over het selecteren van steken.

3 Druk op (automatisch achteruit/verstevingsteektoets).

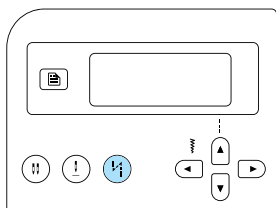
Deze stap is niet noodzakelijk bij steken voor knoopsgaten en trenssteken, waarbij automatisch verstevingssteken worden gemaakt.



▶ Op het scherm wordt  (pictogram automatisch achteruit/verstevingsteek) weergegeven en de naaimachine wordt ingesteld om automatisch achteruit te naaien of verstevingssteken te maken.

- Als u automatisch achteruit/verstevingssteken wilt uitschakelen, drukt u op  (automatisch achteruit/verstevingsteektoets) totdat het pictogram niet meer wordt weergegeven.
- Wanneer u de machine uitzet, wordt de instelling automatisch achteruit/verstevingssteken geannuleerd.

4 Plaats de stof onder de persvoet en druk eenmaal op (start/stoptoets).

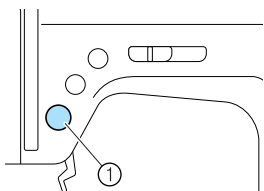

① Start/stoptoets

▶ Nadat er is achteruit genaaid of verstevingssteken zijn gemaakt, begint de machine met naaien.

5 Wanneer u het eind van het stiksel bereikt, drukt u eenmaal op (achteruit/verstevingsteektoets).

Deze stap is niet noodzakelijk bij steken voor knoopsgaten en trenssteken, waarbij automatisch verstevingssteken worden gemaakt.

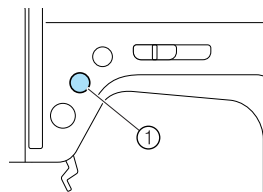

① Achteruit/verstevingsteektoets

▶ Na het achteruit/maken van verstevingssteken stopt de machine.

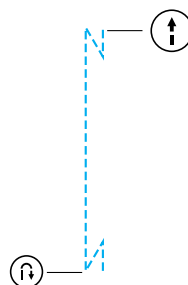

Memo

- Achteruit/verstevingssteken **WORDEN PAS** genaaid wanneer u op  (achteruit/verstevingsteektoets) drukt.  U kunt op de start/stoptoets drukken om zo nodig met stikken te stoppen, bijvoorbeeld om de stof te draaien in een hoek.

Nuttige naaitips

Hieronder worden enkele manieren beschreven om betere resultaten te bereiken. Raadpleeg deze tips bij het naaien.

Proefnaaien

Nadat een steek is geselecteerd, worden automatisch de steekbreedte en -lengte ingesteld voor de steek die u hebt geselecteerd.

Het is echter raadzaam een proeflap te naaien omdat u soms niet de gewenste resultaten krijgt, afhankelijk van de soort stof en de steken die worden gemaakt. Voor het proefnaaien gebruikt u dezelfde stof en draad als voor uw naaiwerk. Controleer de draadspanning, de steeklengte en de steekbreedte. Aangezien de resultaten verschillen afhankelijk van de soort steek en het aantal lagen stof, moet u het proefnaaien op exact dezelfde manier doen als uw echte naaiwerk.

Van naairichting veranderen

1 Wanneer u bij een hoek komt, stopt u de naaimachine.

Laat de naald omlaag (in de stof) staan. Als de naald omhoog is blijven staan toen de machine stopte, drukt u op  (naaldstandtoets) om de naald omlaag te zetten.

2 Breng de persvoethendel omhoog en draai de stof.

U draait de stof met de naald als as.

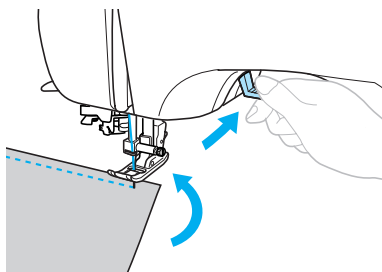

3 Breng de persvoethendel weer omlaag en ga door met naaien.

Rondingen naaien

Stop met naaien en wijzig vervolgens de naairichting enigszins om rond de bocht te naaien. Zie "Evenwijdige marge naaien" (pagina 64) voor meer informatie over naaien met een gelijkmatige marge.

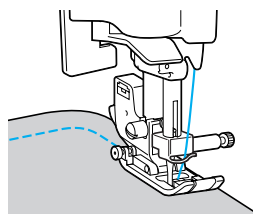

Wanneer u met een zigzagsteek langs een bocht naait, selecteert u een kortere steeklengte, zodat u een fijnere steek krijgt.

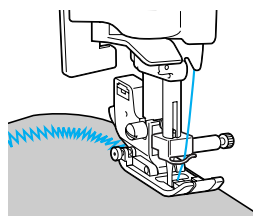

Dikke stoffen naaien

■ Als de stof niet onder de persvoet past

Als de stof niet gemakkelijk onder de persvoet past, brengt u de persvoethendel nog hoger tot de persvoet in de hoogste stand staat.

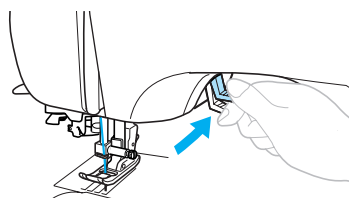

- Als u dikke naden naait en de stof niet wordt doorgevoerd aan het begin van het stiksel
Zigzagvoet "J" is toegerust met een functie om de persvoet horizontaal te houden.

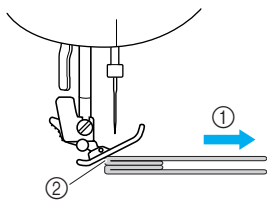

- ① Naairichting
- ② Onjuiste uitlijning

- ① Wanneer u een naad aantreft die te dik is om onder de voet door te voeren, brengt u de persvoethendel omhoog.

- ② Druk op de zwarte knop (persvoethouderpen) aan de linkerkant van zigzagvoet "J". Houd de knop ingedrukt en breng de persvoet omlaag.

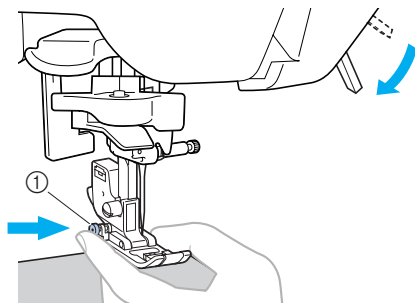

- ① Zwarte knop

Opmerking

- De persvoet moet horizontaal staan voordat u drukt op de zwarte knop (persvoethouderpen) aan de linkerkant van zigzagvoet "J".

- ③ Laat de knop los. De persvoet wordt vergrendeld op het niveau van de naad, zodat de stof kan worden doorgevoerd.

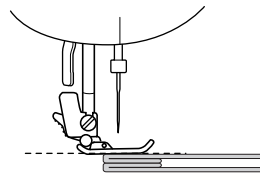

- ▶ Wanneer u voorbij de naad bent, keert de persvoet terug naar de normale stand.

! VOORZICHTIG

- Wanneer u stof van meer dan 6 mm (15/64 inch) dik naait of wanneer u de stof te hard duwt, kan de naald verbuigen of breken.

Dunne stoffen naaien

Wanneer u dunne stoffen naait, komen de steken mogelijk niet mooi op één lijn of wordt de stof niet goed doorgevoerd. Plaats in dat geval dun papier of verstevigingsmateriaal onder de stof en naai deze samen met de stof. Wanneer u klaar bent met naaien, scheurt u het overvallige papier af.

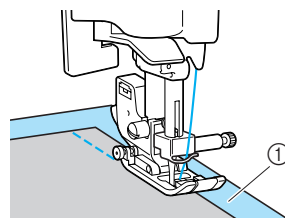

- ① Steunstof of papier

Stretchstoffen naaien

Speld eerst de stukken stof aan elkaar en naai ze vervolgens zonder de stof uit te rekken.

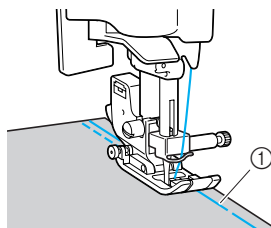

- ① Rijgsteken

Evenwijdige marge naaien

Als u een evenwijdige naad wilt naaien, begint u zo te naaien dat de marge zich aan de rechterkant van de persvoet bevindt en de rand van de stof op één lijn ligt met de rechterkant van de persvoet of een markering op de steekplaat.

■ De stof op één lijn plaatsen met de persvoet

Houd bij het naaien de rechterkant van de persvoet op gelijke afstand van de rand van de stof.

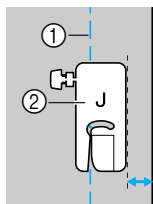

- ① Naad
- ② Persvoet

■ De stof op één lijn houden met de markering op de steekplaat

De markeringen op de steekplaat geven de afstand aan van de naaldstand tot een naad die wordt genaaid met een rechte steek (linker naaldstand). Houd tijdens het naaien de rand van de stof op één lijn met een markering op de steekplaat. De afstand tussen de markeringen in de bovenste schaal is 3 mm (1/8 inch) en de afstand tussen de markeringen in het raster is 5 mm (3/16 inch).

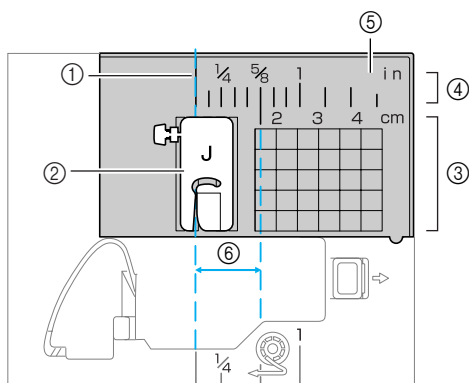

- ① Naad
- ② Persvoet
- ③ Centimeter
- ④ Inch
- ⑤ Steekplaat
- ⑥ 16 mm (5/8 inch)

3

NAAISTEKEN

In dit hoofdstuk worden de diverse steken en hun toepassingen beschreven.

Steken selecteren.....	66	Verstevigingssteken	100
Steektypen en patronen selecteren	66	Drievoudige stretchsteken naaien....	100
Steken selecteren	67	Trenssteek	100
Overhandse steken.....	71	Oogje stikken	102
Overhandse steken naaien		Decoratieve steken naaien	103
met overhandse steekvoet "G"	71	Fagotsteken	104
Overhandse steken naaien		Schelpsteek.....	105
met zigzagvoet "J"	72	Smocksteken naaien	105
Overhandse steken naaien		Schelprijgsteken naaien	106
met de optionele zijsnijder	73	Verbindingssteken naaien.....	107
Basissteken	75	Erfstuksteken naaien.....	107
Basissteken	75	De diverse ingebouwde decoratieve	
Blindzoomsteken naaien.....	77	patronen naaien	110
Knoopsgaten naaien/knoppen aanzetten....	79	Fraaie patronen naaien.....	110
Knoopsgaten naaien	80	Patronen naaien	110
Knopen aanzetten	84	Patronen combineren.....	111
Rits inzetten	86	Patronen herhalen.....	112
Een rits inzetten in het midden.....	86	Het geselecteerde patroon	
Zijrits inzetten.....	88	controleren.....	112
Stretchstoffen naaien		Het patroon spiegelen	113
en elastiek bevestigen.....	91	Patroon ophalen.....	115
Stretchstof naaien	91	Patroon opnieuw uitlijnen.....	116
Elastiek inzetten	91		
Applicatie-, patchwork-			
en quiltsteken.....	93		
Applicatiesteken naaien	94		
Patchworksteken			
(voor fantasiequilt)	95		
Aan elkaar zetten	95		
Quilten.....	96		
Vrij quilten	97		
Satijnsteken met de schuifknop			
Snelheidsregeling	98		

Steken selecteren

U kunt kiezen uit diverse soorten beschikbare steken.

Steektypen en patronen selecteren

U kunt een steek selecteren uit de volgende beschikbare steektypen.

U kunt steekpatronen direct selecteren (door de toets voor de betreffende steek in te drukken) of met een nummer (door het nummer voor het steekpatroon in te voeren). Meer bijzonderheden over de soorten beschikbare steken vindt u in "Steekinstellingen" (pagina 120).

■ Steken direct selecteren

Nadat u op  (vooraf ingestelde naaisteek/opgeslagen patroontoets) hebt gedrukt, drukt u op de cijfertoets waaraan de gewenste steek is toegekend. Voor het direct selecteren van steken zijn er twee steekmodi: vooraf ingestelde naaisteekmodus  en opgeslagen patroonmodus . Wanneer de machine is ingeschakeld of wanneer u op  (vooraf ingestelde naaisteek/opgeslagen patroontoets) hebt gedrukt, gaat de machine over op de vooraf ingestelde naaisteekmodus. Dit wordt aangegeven met  in de linker benedenhoek van het scherm. Om een opgeslagen patroon in te voeren, aangegeven met  in de linker benedenhoek van het scherm, drukt u op  (vooraf ingestelde naaisteek/opgeslagen patroontoets). Telkens wanneer u op  (vooraf ingestelde naaisteek/opgeslagen patroontoets) drukt, schakelt u tussen vooraf ingestelde naaisteekmodus  en opgeslagen patroonmodus .

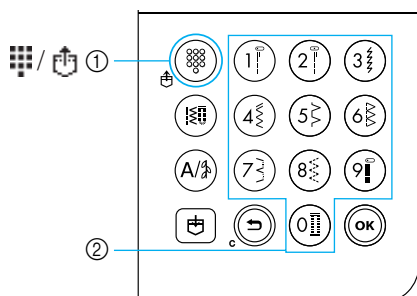



- ① Vooraf ingestelde naaisteek/opgeslagen patroontoets
- ② Cijfertoetsen



□ Vooraf ingestelde steekmodus

-  De meest gebruikte naaisteken zijn toegekend aan de cijfertoetsen. U kunt deze steken selecteren door op de toets te drukken.

□ Opgeslagen patronen

-  Vaak gebruikte patronen en gecombineerde patronen kunt u opslaan in het geheugen van de machine en gemakkelijk ophalen met  (vooraf ingestelde naaisteek/opgeslagen patroontoets) en de cijfertoetsen. Zie "Patronen opslaan" (pagina 114) voor meer informatie.

■ Steken selecteren met cijfertoets

Nadat u op de  (naaistekentoets) of  (letter-/decoratieve stekentoets) hebt gedrukt om de steekmodus te selecteren, typt u met de cijfertoetsen het nummer voor de gewenste steek in.

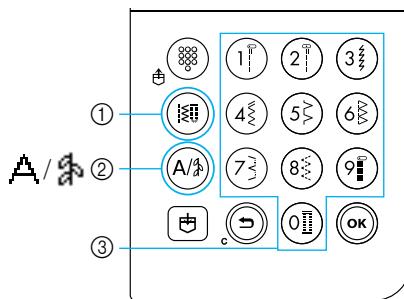



- ① Naaistekentoets
- ② Letter-/decoratieve stekentoets
- ③ Cijfertoetsen

□ Naaisteken (nr. 01-80)

-  Er zijn 80 naaisteken, waaronder rechte steken, overhandse steken, knoopsgatsteken, decoratieve steken, satijnsteken en kruissteken.

□ Lettersteken (nr.01-55)







 Er zijn 55 tekens, waaronder letters, symbolen en cijfers, in het lettertype Gothic.

Als u eenmaal drukt op  (letter-/decoratieve stekentoets), wordt de lettersteekmodus geselecteerd. Lettersteken worden genaaid in het lettertype Gothic.

□ Decoratieve naaisteken (nr. 01-62)

 Sommige naaisteken kunt u gebruiken als decoratieve naaisteken. Er zijn 62 van deze steken.

U kunt meerdere patronen combineren in de decoratieve-steekmodus .

Als u eenmaal drukt op  (letter-/decoratieve stekentoets), wordt de lettersteekmodus  geselecteerd. Als u tweemaal drukt op  (letter-/decoratieve stekentoets), wordt de decoratieve-steekmodus  geselecteerd. Telkens wanneer u drukt op  (letter-/decoratieve stekentoets), schakelt u tussen de lettersteekmodus  en de decoratieve-steekmodus .

Steken selecteren

Selecteer de gewenste steek met de toetsen van het bedieningspaneel. Tien van de meest gebruikte naaisteken kunt u snel selecteren met de cijfertoetsen. Wanneer u de naaimachine aanzet, is de rechte steek (linker naaldstand) geselecteerd. U kunt de machine ook zo instellen dat de rechte steek (middelste naaldstand) is geselecteerd. Zie "De instellingen wijzigen" (pagina 19) voor meer informatie.

1 Bepaal welke steek u wilt gebruiken.

- Voor de nummers van de diverse steken, zie de steekpatronenkaart en "Steekinstellingen" (pagina 120).

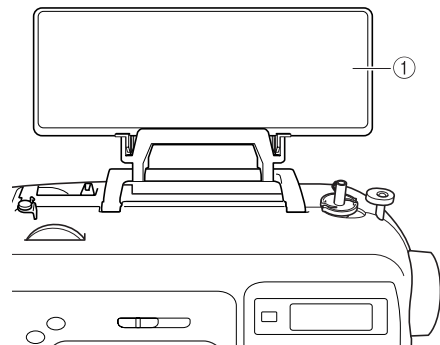

① Steekpatronenkaart

2 Bepaal welke persvoet moet worden gebruikt met de geselecteerde steek.

De persvoeten bevinden zich in de accessoire-ruimte.

- Meer informatie over steken die u kunt naaien met de tweelingnaald vindt u in "Steekinstellingen" (pagina 120).

3 Bevestig de persvoet.



- Zie "Persvoet verwisselen" (pagina 41) voor meer informatie.



4 Zet de machine aan.

- ▶ De rechte steek (linker naaldstand) verschijnt geselecteerd op het LCD-display.

5 Nadat u de steekmodus hebt geselecteerd, selecteert u het steekpatroon.



■ Steken direct selecteren

Voor het direct selecteren van steken zijn er twee steekmodi: vooraf ingestelde naaisteekmodus  en opgeslagen patroonmodus .

- 1** Druk op   (vooraf ingestelde naaisteek/opgeslagen patroontoets) om de steekmodus te selecteren.



: Vooraf ingestelde steekmodus



De 10 steekpatronen die op de cijfertoetsen staan, kunt u direct selecteren.

 wordt in de linker benedenhoek van het scherm weergegeven wanneer de machine wordt ingeschakeld of wanneer u op   (vooraf ingestelde naaisteek/opgeslagen patroontoets) drukt.

: Opgeslagen patronen

De 3 steekpatronen die op de cijfertoetsen staan, kunt u direct selecteren.

 wordt in de linker benedenhoek van het scherm weergegeven wanneer u drukt op   (vooraf ingestelde naaisteek/opgeslagen patroontoets).

- ▶ Wanneer een directe selectiemodus is geselecteerd, wordt  op het scherm weergegeven.
 - ▶ Wanneer het pictogram voor de geselecteerde steekmodus verschijnt in het midden van het scherm, verschijnt een scherm om de steek te selecteren, met het pictogram voor de steekmodus in de linker benedenhoek.
- Maar wanneer u de machine aanzet, verschijnt alleen  in de linker benedenhoek van het scherm en niet in het midden van het scherm.

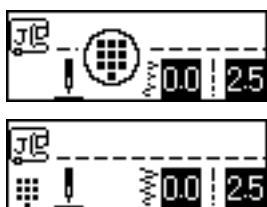

- Voorbeeld: vooraf ingestelde naaisteek



- 2** Druk op de toets waaraan de steek is toegewezen, om de steek te selecteren.

- Ga door met stap **6** (op pagina 69).

■ Steek selecteren met cijfertoets

Er zijn drie steekmodi die u kunt selecteren met een nummer: naaisteekmodus , lettersteekmodus  en decoratieve-steenmodus .

- 1** Druk de steekmodustoets voor de steekmodus die u wilt gebruiken.

Naaisteken

Er zijn 80 naaisteken beschikbaar, waaronder decoratieve steken, satijnsteken en kruissteken.

Lettersteken

Er zijn 55 letters, symbolen en cijfers beschikbaar in het lettertype Gothic. Druk hiervoor eenmaal op  (letter-/decoratieve stekentoets).

Decoratieve naaisteken

Er zijn 62 decoratieve naaisteken beschikbaar. Druk hiervoor tweemaal op  (letter-/decoratieve stekentoets).

- ▶ Wanneer het pictogram voor de geselecteerde steekmodus verschijnt in het midden van het scherm, verschijnt een scherm om de steek te selecteren, met het pictogram voor de steekmodus in de linker benedenhoek.

- Voorbeeld: decoratieve steken

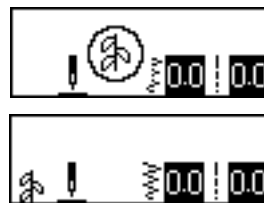

Memo

- Wanneer u een steekmodustoets meerdere malen indrukt, blijft u de toets indrukken, nadat het pictogram voor de steekmodus verschijnt in de linker benedenhoek van het scherm.

2 Met de cijfertoetsen typt u het tweecijferige nummer van de gewenste steek.

Voor de steken 01 t/m 09 kunt u de steek ook selecteren door met de cijfertoetsen een eencijferig nummer in te typen en vervolgens te drukken op  (OK-toets).

▶ Wanneer het opgegeven nummer verschijnt in het midden van het scherm, is de steek geselecteerd.

□ Voorbeeld



- Voor de nummers van de diverse steken, zie de steekpatronenkaart en “Steekinstellingen” (pagina 120).
- Als u het eerste nummer (tientallen bij tweecijferige nummers, eenheden bij eencijferige nummers) onjuist invoert, drukt u op  (annuleer/wistoets) om het ingevoerde nummer te verwijderen.
- Als u een onjuist tweecijferig nummer invoert, hoort u een piepsignaal en wordt het ingevoerde nummer gewist.

6 Geef zo nodig de instelling voor automatisch achteruit/verstevigingssteken op en pas eventueel de steeklengte en dergelijke aan.

- Voor bijzonderheden over naaien met alle naaisteken, zie pagina 71.



Opmerking

- Wanneer een steek is geselecteerd, wordt op het scherm het pictogram weergegeven voor de persvoet die u moet gebruiken. Controleer voordat u gaat naaien of de juiste persvoet is bevestigd. Wanneer niet de juiste persvoet is bevestigd, zet u de machine uit, bevestig u de juiste persvoet en selecteert u de gewenste steek opnieuw.



Memo

- Meer bijzonderheden over het aanpassen van de steekbreedte en steeklengte vindt u in “De steeklengte en steekbreedte aanpassen” (pagina 58).

■ Een andere steek selecteren

Klik op het pictogram in de linker benedenhoek van het scherm om de huidige modus aan te geven.



De huidige modus wordt aangegeven.

- Een steek selecteren in dezelfde modus als de huidige
 - In de naaisteekmodus typt u eenvoudig het nummer voor de gewenste steek.
 - In de decoratieve steekmodus en de lettersteekmodus drukt u op  (annuleer/wistoets) om de steek te annuleren en vervolgens typt u het nummer van de gewenste steek.
 - Maar als de momenteel geselecteerde steek tenminste eenmaal is genaaid, schakelt u naar de nieuwe steek door een steeknummer in te typen, ook al hebt u de vorige steek niet geannuleerd.





Memo

- U kunt patronen combineren door een andere decoratieve steek te selecteren terwijl een steek is geselecteerd. Zie “Patronen opslaan” (pagina 114) voor meer informatie.

- Een steek selecteren in een andere modus als de huidige
 - Nadat u een andere modus hebt geselecteerd, typt u het nummer van de gewenste steek. (Zie stap  op pagina 67 t/m 69.)

Wanneer u van de naaisteekmodus overstapt op de decoratieve steekmodus of lettersteekmodus, of omgekeerd, worden alle geselecteerde steken gewist, zodat u een nieuwe steek kunt selecteren. Er wordt een scherm weergegeven dat vergelijkbaar is met de onderstaande afbeelding. Hierin kunt u bevestigen of u de steken wel of niet wilt verwijderen.



- Als u de steek wilt wissen en een andere wilt selecteren, drukt u op  (OK-toets) en wijzigt u de steekmodus.
- Wilt u de huidige steek niet wissen, dan drukt u op  (annuleer/wistoets) om terug te keren naar het vorige scherm.



Memo





- Nadat u de steekinstellingen zoals steeklengte en steekbreedte hebt gewijzigd of patronen hebt gecombineerd, kunt u het steekpatroon opslaan met de nieuwe instellingen. Zie "Patronen opslaan" (pagina 114) voor meer informatie.

Overhandse steken

Maak overhandse steken langs de rand van afgesneden stof om rafelen te voorkomen. Er zijn 15 overhandse steken beschikbaar. De procedure voor overhandse steken wordt beschreven aan de hand van de persvoet die wordt gebruikt.

Overhandse steken naaien met overhandse steekvoet "G"

U kunt drie steken gebruiken voor overhands naaien met overhandse steekvoet "G".

Steek	Patroon	Cijfer-toets	Toepassing	Steekbreedte [mm (inch)]		Steeklengte [mm (inch)]		Persvoet
				Auto-matisch	Handmatig	Auto-matisch	Handmatig	
Overhandse steek	08 		Rafelen voorkomen in middelmatig dikke en dunne stof	3,5 (1/8)	2,5–5,0 (3/32–3/16)	2,0 (1/16)	1,0–4,0 (1/16–3/16)	G
	09 		Rafelen voorkomen in dikke stof en stof die gemakkelijk rafelt	5,0 (3/16)	2,5–5,0 (3/32–3/16)	2,5 (3/32)	1,0–4,0 (1/16–3/16)	
	10 	–		5,0 (3/16)	3,5–5,0 (1/8–3/16)	2,5 (3/32)	1,0–4,0 (1/16–3/16)	

1 Zet de machine aan.

2 Selecteer een steek.

- Zie "Steken selecteren" (pagina 67) voor meer informatie.

3 Bevestig overhandse steekvoet "G".

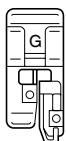

- Zie "Persvoet verwisselen" (pagina 41) voor meer informatie.

4 Plaats de rand van de stof tegen de geleider van de persvoet en breng de persvoethendel omlaag.

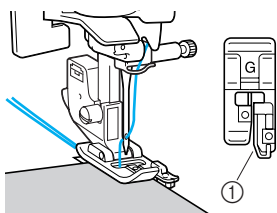

① Geleider

5 Naai met de rand van de stof tegen de persvoetgeleider.

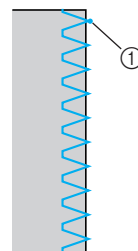

① Naaldpositie

! VOORZICHTIG

- Nadat u de steekbreedte hebt aangepast, draait u het handwiel langzaam naar u toe (tegen de klok in) om te controleren dat de naald de persvoet niet raakt. Als de naald de persvoet raakt, kan de naald verbuigen of breken.

Overhandse steken naaien met zigzagvoet “J”

U kunt zeven steken gebruiken om overhands te naaien met zigzagvoet “J”.

Steek	Patroon	Cijfer-toets	Toepassing	Steekbreedte [mm (inch)]		Steeklengte [mm (inch)]		Pers-voet
				Auto-matisch	Handmatig	Auto-matisch	Handmatig	
Zigzagsteek (middelste naaldstand)	05		Rafelen voorkomen (midden nullijn/achteruitnaaien)	3,5 (1/8)	0,0–7,0 (0–1/4)	1,4 (1/16)	0,0–4,0 (0–3/16)	J
2-punts zigzagsteek	06	–	Rafelen voorkomen in dikke stof en stretchstoffen	5,0 (3/16)	1,5–7,0 (1/16–1/4)	1,0 (1/16)	0,2–4,0 (1/64–3/16)	
3-punts zigzagsteek	07			5,0 (3/16)	1,5–7,0 (1/16–1/4)	1,0 (1/16)	0,2–4,0 (1/64–3/16)	
Overhandse steek	11	–	Rafelen voorkomen in stretchstoffen	5,0 (3/16)	0,0–7,0 (0–1/4)	2,5 (3/32)	0,5–4,0 (1/32–3/16)	
	12	–	Rafelen voorkomen in dikke stof en stretchstoffen	5,0 (3/16)	0,0–7,0 (0–1/4)	2,5 (3/32)	0,5–4,0 (1/32–3/16)	
	13	–	Rafelen voorkomen in stretchstoffen	4,0 (3/16)	0,0–7,0 (0–1/4)	4,0 (3/16)	1,0–4,0 (1/16–3/16)	

1 Zet de machine aan.

2 Selecteer een steek.

- Zie “Steken selecteren” (pagina 67) voor meer informatie.

3 Bevestig zigzagvoet “J”.

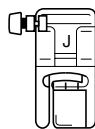

- Zie “Persvoet verwisselen” (pagina 41) voor meer informatie.



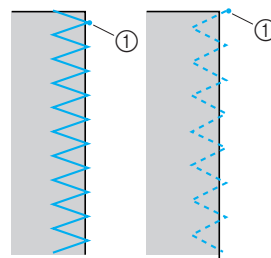
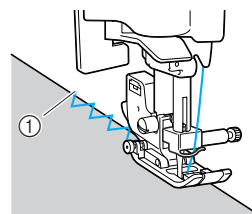

4 Naai langs de rand van de stof en zorg dat de naaldpositie rechts van de rand is.



① Naaldpositie

Overhandse steken naaien met de optionele zijsnijder

Met de zijsnijder kunt u zomen afwerken terwijl de rand van de stof wordt afgesneden. Er zijn vier steken die u kunt gebruiken voor overhandse steken met de zijsnijder.

Steek	Patroon	Toepassing	Steekbreedte [mm (inch)]		Steeklengte [mm (inch)]		Pers- voet
			Auto- matisch	Handmatig	Auto- matisch	Handmatig	
Over- handse steek	01 	Rechte steken naaien terwijl de stof wordt afgesneden	0,0 (0)	0,0–2,5 (0–3/32)	2,5 (3/32)	0,2–5,0 (1/64–3/16)	S
	08 	Rafelen voorkomen in dunne en middelzware stof terwijl de stof wordt afgesneden	3,5 (1/8)	3,5–5,0 (1/8–3/16)	2,0 (1/16)	1,0–4,0 (1/16–3/16)	
	09 	Rafelen voorkomen in dikke stof terwijl de stof wordt afgesneden	5,0 (3/16)	3,5–5,0 (1/8–3/16)	2,5 (3/32)	1,0–4,0 (1/16–3/16)	
	21 	Zigzagsteken naaien terwijl de stof wordt afgesneden	3,5 (1/8)	0,0–7,0 (0–1/4)	1,4 (1/16)	0,0–4,0 (0–3/16)	

Wanneer u de zijsnijder gebruikt, moet u de steekbreedte instellen op een waarde die binnen het bereik ligt dat de tabel hierboven aangeeft.

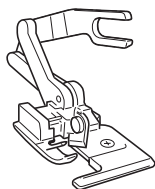

1 Verwijder de persvoet.

- Zie “Persvoet verwisselen” (pagina 41) voor meer informatie.

2 Zet de persvoethendel omlaag en rijg de draad handmatig in.

- U kunt de naaldinrijger niet gebruiken. Wanneer u de naaldinrijger gebruikt met de zijsnijder, kan de naaimachine beschadigd raken.

3 Zet de persvoethendel omhoog.

4 Haak de verbindingsvork van de zijsnijder op de naaldklemschroef.

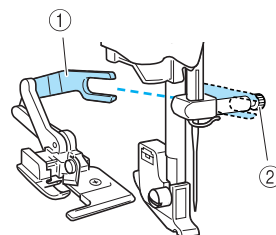

- ① Verbindingsvork
- ② Naaldklemschroef

5 Plaats de zijsnijder zo dat de pen van de zijsnijder op één lijn staat met de inkeping in de persvoethouder en breng vervolgens langzaam de persvoethendel omlaag.

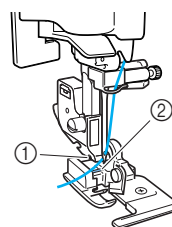

- ① Inkeping in persvoethouder
- ② Pen

► De zijsnijder is bevestigd.

6 Breng de persvoethendel omhoog om te controleren of de zijsnijder stevig is bevestigd.

7 Leid de bovendraad door de zijsnijder en trek deze vervolgens naar de achterkant van de machine.

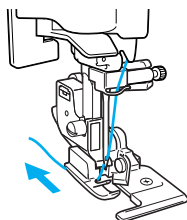

8 Selecteer een steek.

- Zie "Steken selecteren" (pagina 67) voor meer informatie.



VOORZICHTIG

- Nadat u de steekbreedte hebt aangepast, draait u het handwiel langzaam naar u toe (tegen de klok in) om te controleren dat de naald de persvoet niet raakt. Als de naald de persvoet raakt, kan de naald verbuigen of breken.

9 Knip de stof ongeveer 2 cm (3/4 inch) in aan het begin van het stiksel.

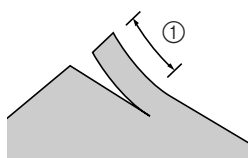

① 2 cm (3/4 inch)

10 Plaats de stof in de zijsnijder. Plaats het ingeknipte stuk van de stof boven de geleiderplaat van de zijsnijder.

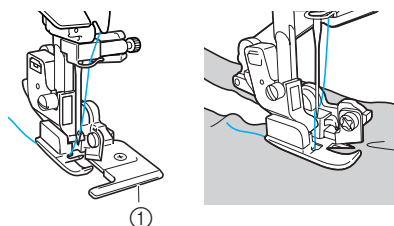

① Geleiderplaat

- Als de stof niet juist is geplaatst, wordt deze niet gesneden.

11 Breng de persvoethendel omlaag en begin met naaien.

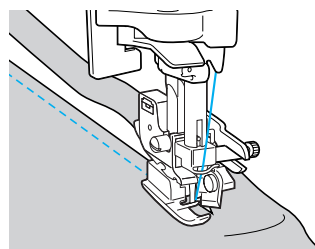

- ▶ Er wordt een marge afgesneden terwijl het stiksel wordt genaaid.

- Als het stiksel in een rechte lijn wordt genaaid, is de marge ongeveer 5 mm (3/16 inch).

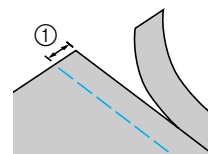

① 5 mm (3/16 inch)









Memo

- De zijsnijder kan maximaal één laag spijkerstof van 370 g/m² snijden.
- Reinig de zijsnijder na gebruik (pluisjes en stof weghalen).
- Als de zijsnijder geen stof meer kan snijden, brengt u met een lapje een beetje olie aan op het mes van de zijsnijder.
- De optionele zijsnijder is verkrijgbaar bij uw Brother-dealer.

Basissteken

U gebruikt rechte steken om gewone naden te maken. Er zijn drie basissteken beschikbaar.

Steek	Patroon	Cijfer-toets	Toepassing	Steekbreedte [mm (inch)]		Steeklengte [mm (inch)]		Persvoet
				Auto-matisch	Handmatig	Auto-matisch	Handmatig	
Rechte steek (linker naaldstand)	01 		Standaard naaiwerkzaamheden en plooiën of gepaspelde naden naaien (links nullijn/achteruitnaaien)	0,0 (0)	0,0–7,0 (0–1/4)	2,5 (3/32)	0,2–5,0 (1/64–3/16)	J
Rechte steek (middelste naaldstand)	02 		Standaard naaiwerkzaamheden en plooiën of gepaspelde naden naaien (midden nullijn/achteruitnaaien)	3,5 (1/8)	0,0–7,0 (0–1/4)	2,5 (3/32)	0,2–5,0 (1/64–3/16)	
Drievoudige stretchsteek	03 		Naden verstevigen en stretchstoffen naaien	0,0 (0)	0,0–7,0 (0–1/4)	2,5 (3/32)	1,5–4,0 (1/16–3/16)	

Basissteken

1 Rijg of speld de stukken stof bijeen.

2 Zet de machine aan.

3 Selecteer een steek.

- Zie “Steken selecteren” (pagina 67) voor meer informatie.

4 Bevestig zigzagvoet “J”.

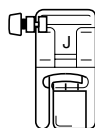

- Zie “Persvoet verwisselen” (pagina 41) voor meer informatie.

5 Breng de naald omlaag in de stof aan het begin van het stiksel.

6 Begin met naaien.

- Zie “Beginnen met naaien” (pagina 52) voor meer informatie.
- Zie “Naaiwerk verstevigen” (pagina 54) voor meer informatie over achteruit/verstevigingssteken.

7 Knip de draad af wanneer het naaiwerk is voltooid.

- Zie “Draad afknippen” (pagina 56) voor meer informatie.



Naaldstand wijzigen

De naaldstand die wordt gebruikt als de nullijn verschillend is voor de rechte steek (linker naaldstand) en de rechte steek (middelste naaldstand).

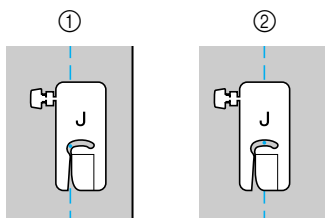

- ① Rechte steek (linker naaldstand)
- ② Rechte steek (middelste naaldstand)

Wanneer de steekbreedte van de rechte steek (linker naaldstand) is ingesteld op de standaardinstelling (0,0 mm), is de afstand van de naaldstand tot de rechterkant van de persvoet 12 mm (1/2 inch). Wanneer u de steekbreedte wijzigt (tussen 0 en 7,0 mm (1/4 inch)), verandert ook de naaldstand. Door de steekbreedte te wijzigen en te naaien met de rechterkant van de persvoet op één lijn met de rand van de stof, kunt u een marge naaien met een vaste breedte.

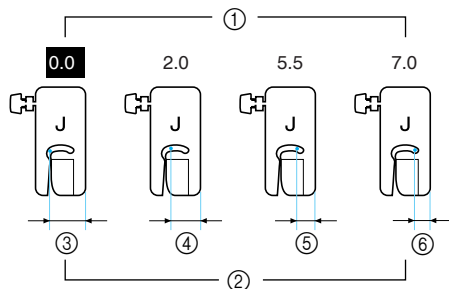

- ① Steekbreedte-instelling
- ② Afstand van de naaldstand tot de rechterkant van de persvoet
- ③ 12,0 mm (1/2 inch)
- ④ 10,0 mm (3/8 inch)
- ⑤ 6,5 mm (1/4 inch)
- ⑥ 5,0 mm (3/16 inch)

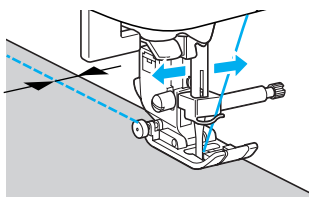

- Zie "Steekbreedte aanpassen" (pagina 58) voor meer informatie.

Blindzoomsteken naaien

Verstevig de onderkant van rokken en broeken met een blinde zoom. Er zijn twee blindzoomsteken beschikbaar.

Steek	Patroon	Cijfer-toets	Toepassing	Steekbreedte [mm (inch)]		Steeklengte [mm (inch)]		Persvoet
				Auto-matisch	Handmatig	Auto-matisch	Handmatig	
Blindzoom-steek	14	7	Blindzoomsteken naaien op middelzware stof	00 (0)	-3 ← → 3	2,0 (1/16)	1,0-3,5 (1/16-1/8)	R
	15	-	Blindzoomsteken naaien op stretchstoffen	00 (0)	-3 ← → 3	2,0 (1/16)	1,0-3,5 (1/16-1/8)	

Naai een blindzoom volgens onderstaande procedure.

- Vouw de stof langs de gewenste zoomrand en rijg de stof op ongeveer 5 mm (3/16 inch) van de rand van de stof.

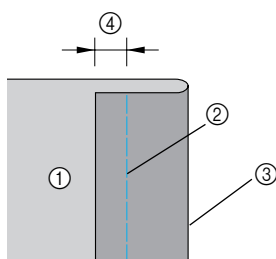

- Achterkant van de stof
- Rijgsteken
- Gewenste zoomrand
- 5 mm (3/16 inch)

- Vouw de stof terug langs de rijgstek en plaats de achterkant van de stof naar boven.

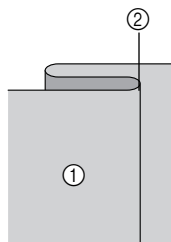

- Achterkant van de stof
- Rijgsteken

- Zet de machine aan.

- Selecteer een steek.

- Zie "Steken selecteren" (pagina 67) voor meer informatie.

- Bevestig blindzoomvoet "R".

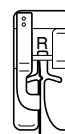

- Zie "Persvoet verwisselen" (pagina 41) voor meer informatie.

- Plaats de stof met de rand van de gevouwen zoom langs de geleider van de persvoet en breng de persvoethendel omlaag.

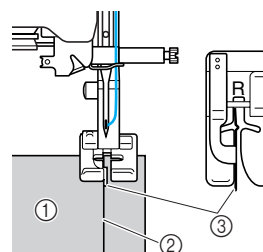

- Achterkant van de stof
- Vouw van zoom
- Geleider

7 Pas de steekbreedte aan totdat de naald de vouw van de zoom net pakt.

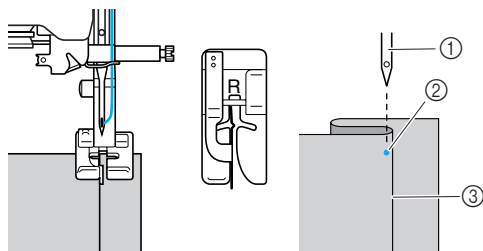

- ① Naald
- ② Naaldpositie
- ③ Vouw van zoom

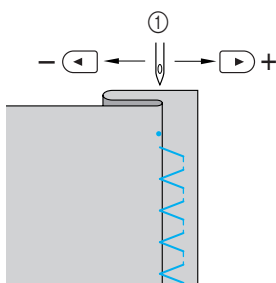
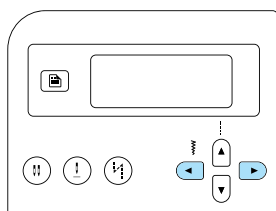

- ① Steekbreedte

■ Indien de naald te ver op de zoomvouw komt

De naald staat te ver naar links.

Druk op (van de steekbreedtetetoetsen) om de steekbreedte zo te verkleinen dat de naald de vouw van de zoom net pakt.

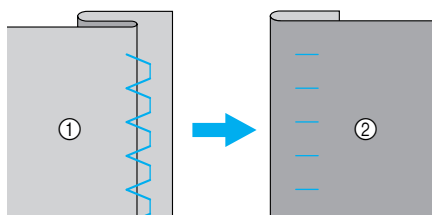
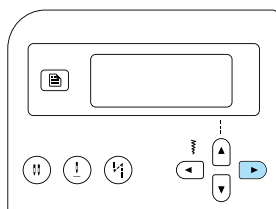

- ① Achterkant van de stof
- ② Voorkant van de stof

■ Indien de naald niet op de zoomvouw komt

De naald staat te ver naar rechts.

Druk op (van de steekbreedtetetoetsen) om de steekbreedte zo te vergroten dat de naald de vouw van de zoom net pakt.

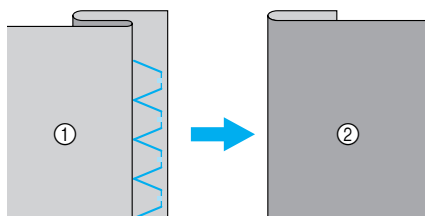
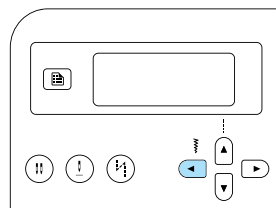

- ① Achterkant van de stof
- ② Voorkant van de stof

• Meer bijzonderheden over het wijzigen van de steekbreedte vindt u in "De steeklengte en steekbreedte aanpassen" (pagina 58).

8 Naai met de vouw van de zoom tegen de persvoetgeleider.

9 Verwijder de rijgsteek.

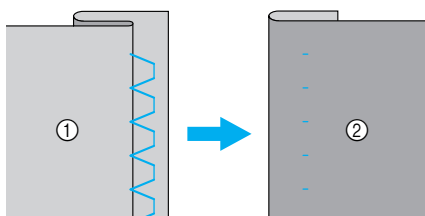

- ① Achterkant van de stof
- ② Voorkant van de stof

Knoopsgaten naaien/knopen aanzetten

U kunt knoopsgaten maken en knopen aannaaien. Er zijn tien steken beschikbaar om in één keer knoopsgaten te maken en één steek om knopen aan te naaien.

Steek	Patroon	Cijfer-toets	Toepassing	Steekbreedte [mm (inch)]		Steeklengte [mm (inch)]		Pers-voet
				Auto-matisch	Handmatig	Auto-matisch	Handmatig	
Knoopsgat- steek	42	–	Horizontale knoopsgaten in dunne en middelzware stof	5,0 (3/16)	3,0–5,0 (1/8–3/16)	0,5 (1/32)	0,2–1,0 (1/64–1/16)	A
	43	–	Horizontale knoopsgaten op plekken waarop spanning komt te staan	5,0 (3/16)	3,0–5,0 (1/8–3/16)	0,5 (1/32)	0,2–1,0 (1/64–1/16)	
	44	–	Horizontale knoopsgaten op dikke stof	5,0 (3/16)	3,0–5,0 (1/8–3/16)	0,5 (1/32)	0,2–1,0 (1/64–1/16)	
	45		Knoopsgaten met trenssteken aan beide zijden om de stof te verstevigen	5,0 (3/16)	3,0–5,0 (1/8–3/16)	0,5 (1/32)	0,2–1,0 (1/64–1/16)	
	46	–	Knoopsgaten voor stretchstof of gebreide stof	6,0 (15/64)	3,0–6,0 (1/8–15/64)	1,0 (1/16)	0,5–2,0 (1/32–1/16)	
	47	–	Knoopsgaten voor stretchstoffen	6,0 (15/64)	3,0–6,0 (1/8–15/64)	1,5 (1/16)	1,0–3,0 (1/16–1/8)	
	48	–	Knoopsgaten in leer	5,0 (3/16)	0,0–6,0 (0–15/64)	2,0 (1/16)	0,2–4,0 (1/64–3/16)	
	49	–	Lingerieknoopsgaten voor dikke of pluche stof	7,0 (1/4)	3,0–7,0 (1/8–1/4)	0,5 (1/32)	0,3–1,0 (1/64–1/16)	
	50	–	Lingerieknoopsgaten in middelzware of dikke stof	7,0 (1/4)	3,0–7,0 (1/8–1/4)	0,5 (1/32)	0,3–1,0 (1/64–1/16)	
	51	–	Horizontale knoopsgaten voor dikke of pluche stof	7,0 (1/4)	3,0–7,0 (1/8–1/4)	0,5 (1/32)	0,3–1,0 (1/64–1/16)	
Knoopaan-naaisteek	53	–	Knopen aanzetten	3,5 (1/8)	2,5–4,5 (3/32–3/16)	–	–	M

Knoopsgaten naaien

De maximale lengte van een knoopsgat is ongeveer 28 mm (1-1/8 inch) (doorsnede + dikte van de knoop). Knoopsgaten worden genaaid van de voorkant van de persvoet naar achteren (zie afbeelding).

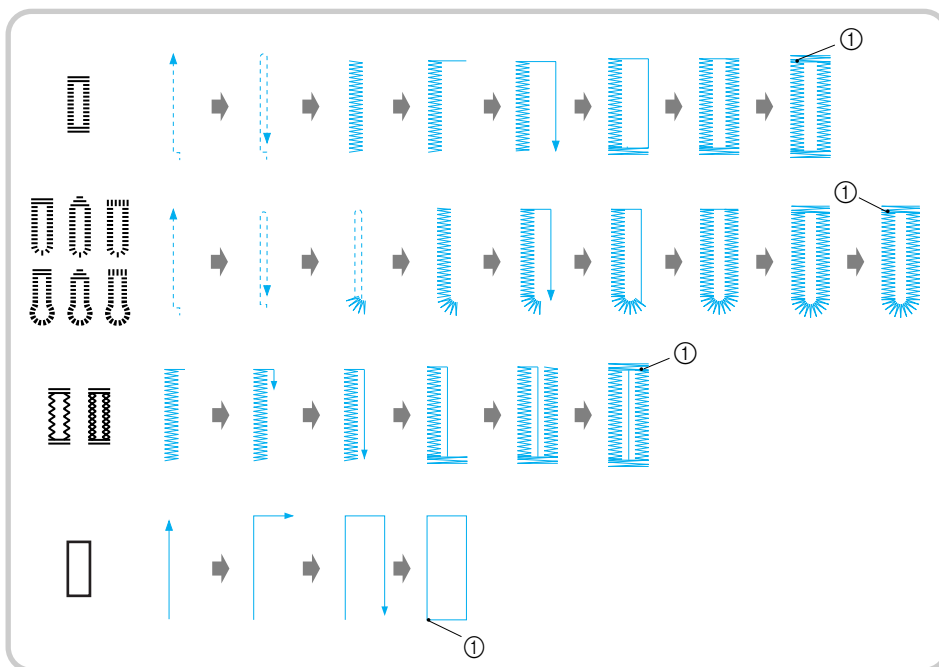

① Verstevigingssteken

Op deze afbeelding vindt u de namen van alle onderdelen van knoopsgatenvoet "A", die wordt gebruikt voor het naaien van knoopsgaten.

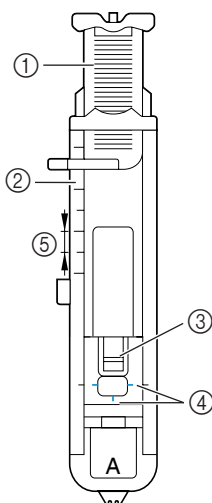

- ① Knoopgeleiderplaat
- ② Persvoetschaal
- ③ Pin
- ④ Markeringen op knoopsgatenvoet
- ⑤ 5 mm (3/16 inch)

1 Markeer met krijt op de stof de plaats en de lengte van het knoopsgat.

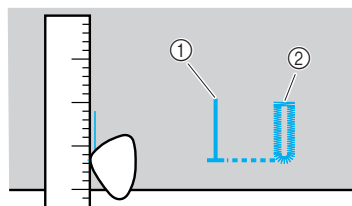

- ① Markering op stof
- ② Voltooid naaiwerk

2 Trek de knoopgeleiderplaat van knoopsgatenvoet "A" uit en plaats de knoop die door het knoopsgat moet.

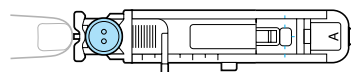

■ **Als de knoop niet in de knoopgeleiderplaat past**

Tel de doorsnee en de dikte van de knoop bij elkaar op en zet de knoopgeleiderplaat op de berekende lengte. (De afstand tussen de markeringen op de persvoetschaal is 5 mm (3/16 inch).)

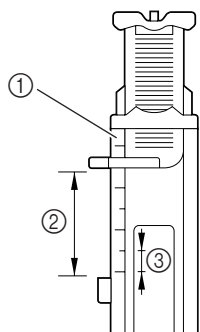

- ① Persvoetschaal
- ② Lengte van het knoopsgat (doorsnee + dikte van knoop)
- ③ 5 mm (3/16 inch)

Voorbeeld: voor een knoop van een diameter van 15 mm (9/16 inch) en een dikte van 10 mm (3/8 inch), moet u de knoopgeleiderplaat instellen op 25 mm (1 inch) op de schaal.

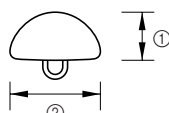

- ① 10 mm (3/8 inch)
- ② 15 mm (9/16 inch)

▶ De grootte van het knoopsgat is ingesteld.

3 Bevestig knoopsgatenvoet "A".

- Zie "Persvoet verwisselen" (pagina 41) voor meer informatie.

4 Selecteer een steek.

- Zie "Steken selecteren" (pagina 67) voor meer informatie.

5 Plaats de stof met de voorkant van de knoopsgatmarkering op één lijn met de rode markeringen aan de zijkanten van de knoopsgatenvoet en breng de persvoethendel omlaag.

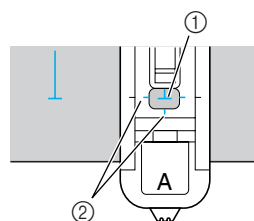

- ① Markering op stof
- ② Rode markeringen op knoopsgatenvoet

Leid de bovendraad omlaag door het gat in de persvoet.

- Duw niet tegen de voorkant van de persvoet wanneer deze omlaag staat; anders wordt het knoopsgat niet in het juiste formaat genaaid.

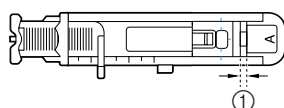
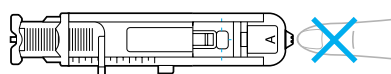

- ① Maak de tussenruimte niet kleiner.

6 Trek de knoopsgathendel zo ver mogelijk omlaag.

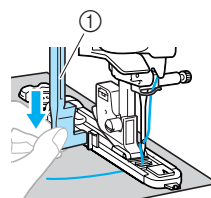

- ① Knoopsgathendel

De knoopsgathendel bevindt zich achter de beugel op de knoopsgatenvoet.

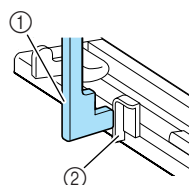

- ① Knoopsgathendel
- ② Beugel

- 7** Houd het uiteinde van de bovendraad losjes in uw linkerhand en begin met naaien.

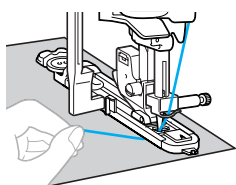

- Zodra het naaien is voltooid, naait de machine automatisch verstevigingssteken en stopt dan.

- 8** Knip de draden af, zet de persvoethendel omhoog en haal de stof weg.

- 9** Breng de knoopsgathendel omhoog in de oorspronkelijke stand.

- 10** Steek een speld langs de binnenkant van één trenssteek aan het eind van de knoopsgatsteken om te voorkomen dat de steken worden geknipt.

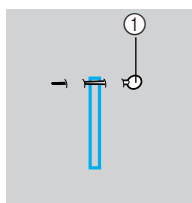

① Pin

- 11** Snijd met het tornmesje naar de speld toe en maak het knoopsgat open.

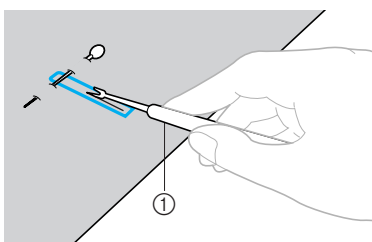

① Tornmesje

Voor linterieknopsgaten maakt u met de gaatjesponser een gat in het afgeronde einde van het knoopsgat en snijdt u vervolgens het knoopsgat open met het tornmesje.

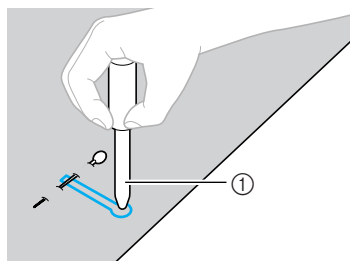

① Gaatjesponser

- Wanneer u de gaatjesponser gebruikt, plaatst u dik papier of een ander beschermvel onder de stof voordat u het gat in de stof ponst.

! VOORZICHTIG

- Houd uw handen niet in de snijrichting terwijl u het knoopsgat met het tornmesje openmaakt; anders zou u zich kunnen verwonden als het tornmesje uitschiet.
- Gebruik het tornmesje alleen voor de bestemde doeleinden.

■ De dichtheid van de steken wijzigen

Pas de steeklengte aan.

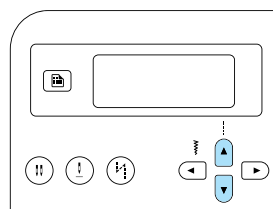
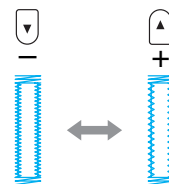

- Zie "Steeklengte aanpassen" (pagina 59) voor meer informatie.
- Als de stof niet wordt doorgevoerd (bijvoorbeeld als deze te dik is), maakt u de steekdichtheid kleiner.

■ De steekbreedte wijzigen

Pas de steekbreedte aan.

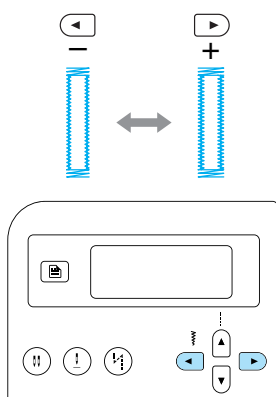

- Zie "Steekbreedte aanpassen" (pagina 58) voor meer informatie.



Memo

- Voordat u knoopsgaten maakt, controleert u de steeklengte en de steekbreedte door een proefknoopsgat te maken op een overgebleven lapje stof.



■ Knoopsgaten maken in stretchstoffen

Gebruik een contourdraad wanneer u knoopsgaten maakt in stretchstoffen.

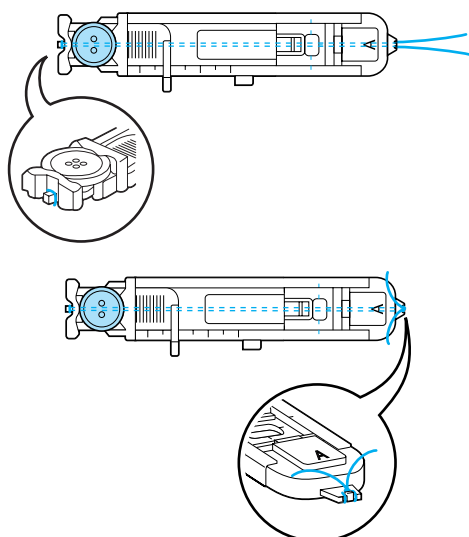
- 1 Haak de contourdraad aan het gedeelte van knoopsgatenvoet "A" (zie afbeelding), zodat de draad in de groeven past en bind deze dan losjes vast.



- 2 Zet de machine aan.

- 3 Selecteer steek 46  of 47 .

- 4 Bevestig knoopsgatenvoet "A".

- Zie "Persvoet verwisselen" (pagina 41) voor meer informatie.

- 5 Pas de steekbreedte aan de dikte van de contourdraad aan.

- 6 Breng de persvoethendel en de knoopsgathendel omlaag en begin met naaien.

- 7 Wanneer u klaar bent met naaien trekt u zachtjes aan de contourdraad zodat deze niet loshangt.

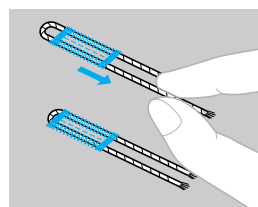

- 8 Trek de contourdraad met een handnaainaald naar de achterkant van de stof en knoop hem vast.

- 9 Snijd met een tornmesje het middendeel van de contourdraad dat aan de bovenkant van het knoopsgat overblijft. Snijd alle uitstekende contourdraad weg.

Knopen aanzetten

U kunt met de machine knopen aannaaien. U kunt knopen met 2 en knopen met 4 gaten aanzetten.

- 1** Meet de afstand tussen de gaten in de knoop die u wilt bevestigen.

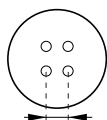

- 2** Breng de persvoethendel omhoog en schuif de boventransporteurhendel (achter op de voet van de machine) naar  (aan de linkerkant, gezien vanaf de achterkant van de machine).

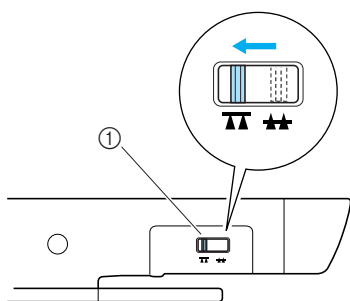

- ① Transporteurhendel (gezien vanaf de achterkant van de machine)

► De transporteur staat omlaag.

- 3** Zet de machine aan.

- 4** Selecteer steek ⁵³ .

- Zie "Steken selecteren" (pagina 67) voor meer informatie.

- 5** Bevestig knoopaanzetvoet "M".

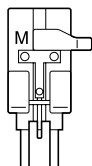

- Zie "Persvoet verwisselen" (pagina 41) voor meer informatie.

- 6** Pas de steekbreedte zo aan dat deze gelijk is aan de afstand tussen de gaten in de knoop.

- 7** Plaats de knoop in de knoopaanzetvoet "M".

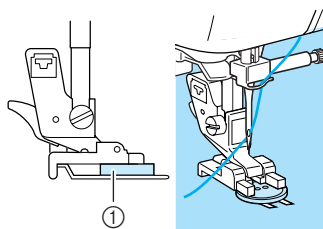

- ① Knoop

► De knoop wordt op zijn plaats gehouden.

- Wanneer u vier-gatsknopen bevestigt, naait u eerst de twee gaten het dichtst bij u. Schuif vervolgens de knoop zo dat de naald in de twee gaten erachter gaat en naai deze op dezelfde manier.

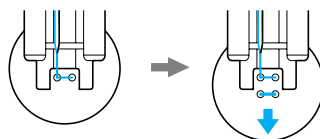

- 8** Draai het handwiel naar u toe (tegen de klok in) om te controleren of de naald goed in de twee gaten van de knoop gaat.

Als de naald de knoop lijkt te raken, meet u opnieuw de afstand tussen de gaten in de knoop. Stem de steekbreedte af op de afstand tussen de gaten in de knopen.

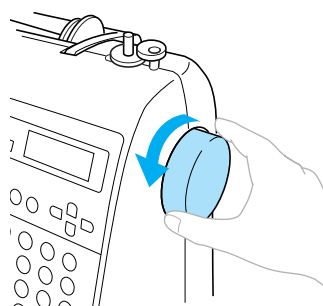

VOORZICHTIG

- Let er tijdens het naaien op dat de naald de knoop niet raakt. Anders kan de naald verbuigen of breken.

- 9** **Begin met naaien.**
Zet de schuifknop voor snelheidsregeling naar links (zodat de snelheid laag is).

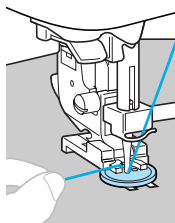

- ▶ De machine stopt automatisch na het naaien van verstevigingssteken.
- Wanneer u de knoop extra stevig wilt bevestigen, voert u dezelfde handeling nogmaals uit.

- 10** **Knip met een schaarje de bovendraad en de spoeldraad af aan het begin van het stiksel.**
Trek de bovendraad na het naaien naar de achterkant van de stof en knoop deze vast aan de spoeldraad.

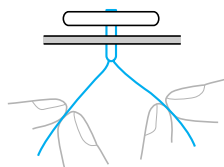

- 11** **Wanneer u klaar bent met het aannaaien van de knoop, schuift u de boventransporteurhendel naar **▲▲** (aan de rechterkant, gezien vanaf de achterkant van de machine) om de transporteur omhoog te brengen.**

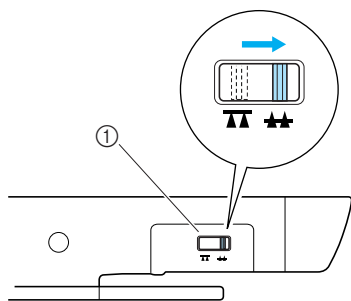

- ① Transporteurhendel (gezien vanaf de achterkant van de machine)



Memo

- De transporteurstandschakelaar staat normaal naar rechts (gezien van de achterkant van de machine).
- De transporteur gaat omhoog als u weer gaat naaien.

■ Een knoopvoet bevestigen

Als u een knoop met een knoopvoet wilt bevestigen, bevestigt u de knoop op enige afstand van de stof, en draait u daar met de hand draad omheen. Zo bevestigt u de knoop stevig.

- 1** **Plaats de knoop in knoop aanzetvoet "M" en trek de knoopvoethendel naar u toe.**

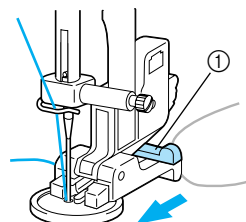

- ① Knoopvoethendel

- 2** **Wanneer u klaar bent met naaien, knipt u de bovendraad royaal af. Het uiteinde windt u tussen de knoop en de stof. Vervolgens knoopt u dit aan de bovendraad aan het begin van het stiksel.**

Knoop de uiteinden van de spoeldraad aan het begin en het eind van het stiksel aan de achterkant van de stof aan elkaar.



- 3** **Knip alle overtollige draden af.**

Rits inzetten

U kunt deze machine gebruiken om ritsen in te zetten.

Steek	Patroon	Cijfer- toets	Toepassing	Steekbreedte [mm (inch)]		Steeklengte [mm (inch)]		Pers- voet
				Auto- matisch	Handmatig	Auto- matisch	Handmatig	
Rechte steek (middelste naaldstand)	02		Ritsen inzetten, verborgen naden en gepaspelde naden naaien	3,5 (1/8)	0,0–7,0 (0–1/4)	2,5 (3/32)	0,2–5,0 (1/64–3/16)	

U kunt ritsen op verschillende manieren inzetten. Hieronder wordt beschreven hoe u een midden- en zijrits inzet.

Een rits inzetten in het midden

U naait op beide stukken stof met de randen tegen elkaar.

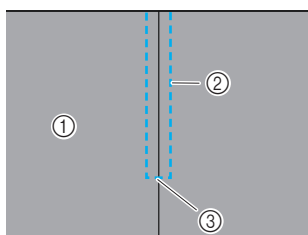

- ① Voorkant van de stof
- ② Stiksel
- ③ Einde ritsopening

1 Zet de machine aan.

2 Bevestig zigzagvoet "J" en naai rechte steken tot aan de ritsopening.

Met de voorkant van de stukken stof naar elkaar toe naait u achteruit nadat u de ritsopening hebt bereikt.

- Zie "Basissteken" (pagina 75) voor meer informatie.

3 Rijk de twee stukken tot aan de rand van de stof.

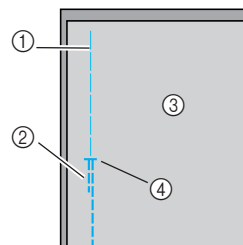

- ① Rijgsteken
- ② Achteruitnaaien
- ③ Achterkant van de stof
- ④ Einde ritsopening

4 Druk de marge open vanaf de achterkant van de stof.

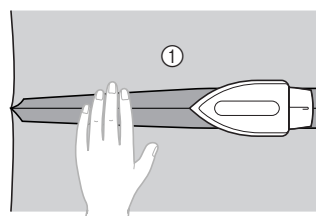

- ① Achterkant van de stof

- 5** Zet de naad op één lijn met het midden van de rits en naai de rits op zijn plaats met rijgsteken.

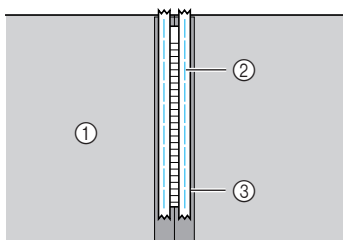

- ① Achterkant van de stof
- ② Rijgsteken
- ③ Rits

- 6** Selecteer steek 02 .

- Zie "Steken selecteren" (pagina 67) voor meer informatie.

! VOORZICHTIG

- Wanneer u ritsvoet "1" gebruikt, moet u de rechte steek selecteren (middelste naaldstand) en het handwiel langzaam naar u toe (tegen de klok in) draaien om te controleren dat de naald de persvoet niet raakt. Als een andere steek is geselecteerd of als de naald de persvoet raakt, kan de naald verbuigen of breken.

- 7** Bevestig de persvoethouder aan de rechterpin van ritsvoet "1".

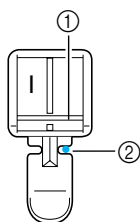

- ① Pin aan de rechterkant
- ② Naaldpositie

- Zie "Persvoet verwisselen" (pagina 41) voor meer informatie.

- 8** Naai versteviging rond de rits.

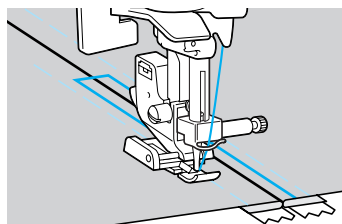
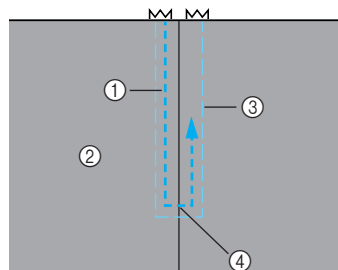

- ① Stikselsel
- ② Voorkant van de stof
- ③ Rijgsteken
- ④ Einde ritsopening

! VOORZICHTIG

- Zorg bij het naaien dat de naald de rits niet raakt. Anders kan de naald verbuigen of breken.

- 9** Verwijder de rijgsteken.

Zijrits inzetten

Slechts één stuk stof wordt gestikt. Dit soort ritsen gebruikt u voor zij- of achteropeningen.

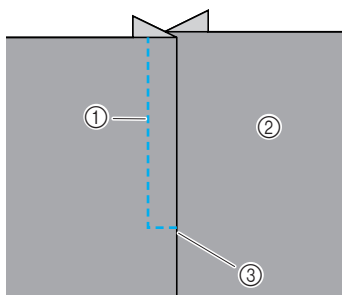

- ① Stiksel
- ② Voorkant van de stof
- ③ Einde ritsopening

Hieronder wordt beschreven hoe u aan de linkerkant moet stikken (zie afbeelding).

- 1 Zet de machine aan.
- 2 Rijg de twee stukken tot aan de rand van de stof.

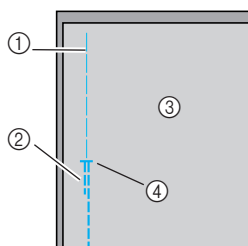

- ① Rijgsteken
- ② Achteruitnaaien
- ③ Achterkant van de stof
- ④ Einde ritsopening

- 3 Bevestig zigzagvoet "1" en naai rechte steken tot aan de ritsopening.
Met de voorkant van de stukken stof naar elkaar toe naait u achteruit nadat u de ritsopening hebt bereikt.

- Zie "Basissteken" (pagina 75) voor meer informatie.

- 4 Druk de marge open vanaf de achterkant van de stof.

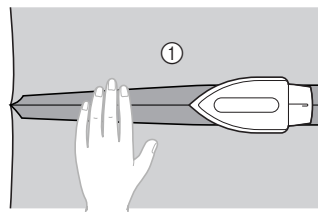

- ① Achterkant van de stof

- 5 Duw tegen de marge tot er aan de voorkant (de kant die niet wordt gestikt) 3 mm (1/8 inch) extra ontstaat.

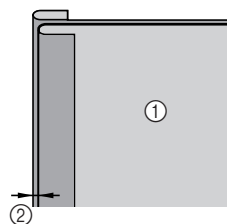

- ① Achterkant van de stof
- ② 3 mm (1/8 inch)

- 6 Leg de tanden van de rits op één lijn met de geperste rand van de stof met de extra 3 mm (1/8 inch) en rijg of speld vervolgens de rits op zijn plaats.

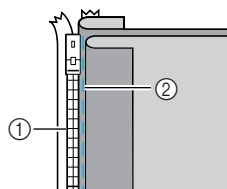

- ① Tandens van rits
- ② Rijgsteken

- 7 Selecteer steek ⁰² .

- Zie "Steken selecteren" (pagina 67) voor meer informatie.

! VOORZICHTIG

- Wanneer u ritsvoet "1" gebruikt, moet u de rechte steek selecteren (middelste naaldstand) en het handwiel langzaam naar u toe (tegen de klok in) draaien om te controleren dat de naald de persvoet niet raakt. Als een andere steek is geselecteerd of als de naald de persvoet raakt, kan de naald verbuigen of breken.

8 Bevestig de persvoethouder aan de rechterpin van ritsvoet "1".

Wanneer u de rechterkant stikt, bevestigt u de persvoethouder aan de rechterpin van de ritsvoet.

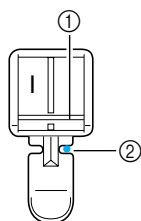

- ① Pin aan de rechterkant
- ② Naaldpositie

• Zie "Persvoet verwisselen" (pagina 41) voor meer informatie.

9 Naai de rits aan het stuk stof met de extra 3 mm (1/8 inch), te beginnen vanaf de basis van de rits.

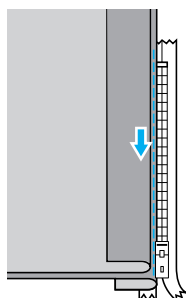

! VOORZICHTIG

- Zorg bij het naaien dat de naald de rits niet raakt. Anders kan de naald verbuigen of breken.

10 Wanneer u ongeveer 5 cm (2 inch) van het eind van de rits bent, stopt u de machine met de naald omlaag (in de stof); vervolgens zet u de persvoethendel omhoog, opent u de rits en gaat u verder met naaien.

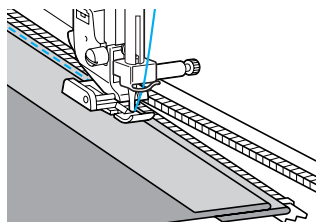

11 Sluit de rits, draai de stof om en rijg de andere kant van de rits aan de stof vast.

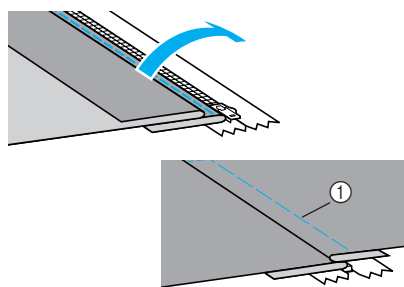

- ① Rijgsteken

12 Bevestig de persvoethouder aan de andere pin van ritsvoet "1".

Als u in stap 8 de persvoethouder aan de rechterpin had bevestigd, dan zet u deze nu aan de linkerpin.

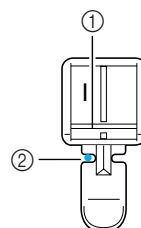

- ① Pin aan de linkerkant
- ② Naaldpositie

13 Naai versteviging rond de rits.

Naai achteruit aan het eind van de ritsopening en leg de tanden van de rits op één lijn met de zijkant van de persvoet.

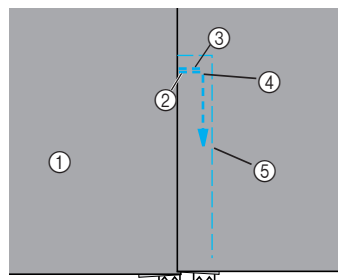

- ① Voorkant van de stof
- ② Einde ritsopening
- ③ Achteruitnaaien
- ④ Begin van de steken
- ⑤ Rijgsteken

! VOORZICHTIG

- Zorg bij het naaien dat de naald de rits niet raakt. Anders kan de naald verbuigen of breken.





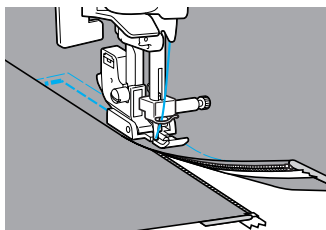

- 14** Wanneer u ongeveer 5 cm (2 inch) van het eind van de rits bent, stopt u de machine met de naald omlaag (in de stof); vervolgens zet u de persvoethendel omhoog, opent u de rits en gaat u verder met naaien.

- 15** Verwijder de rijgsteken.



Stretchstoffen naaien en elastiek bevestigen

U kunt stretchstoffen naaien en elastiek bevestigen.

Steek	Patroon	Cijfer-toets	Toepassing	Steekbreedte [mm (inch)]		Steeklengte [mm (inch)]		Persvoet
				Auto-matisch	Handmatig	Auto-matisch	Handmatig	
Stretchsteek	⁰⁴ 		Stretchstof	1,0 (1/16)	1,0–3,0 (1/16–1/8)	2,5 (3/32)	1,0–4,0 (1/16–3/16)	J
2-punts zigzagsteek	⁰⁶ 	–	Elastiek bevestigen	5,0 (3/16)	1,5–7,0 (1/16–1/4)	1,0 (1/16)	0,2–4,0 (1/64–3/16)	
3-punts zigzagsteek	⁰⁷ 			5,0 (3/16)	1,5–7,0 (1/16–1/4)	1,0 (1/16)	0,2–4,0 (1/64–3/16)	
Elastiekinzetsteek	³¹ 	–	Elastiek inzetten in stretchstoffen	4,0 (3/16)	0,0–7,0 (0–1/4)	1,0 (1/16)	0,2–4,0 (1/64–3/16)	

Neem de desbetreffende voorzorgsmaatregelen in acht wanneer u de volgende handelingen uitvoert.

Stretchstof naaien

1 Zet de machine aan.

2 Selecteer steek ⁰⁴ .

- Zie “Steken selecteren” (pagina 67) voor meer informatie.

3 Bevestig zigzagvoet “J”.

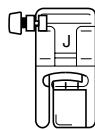

- Zie “Persvoet verwisselen” (pagina 41) voor meer informatie.

4 Trek niet aan de stof tijdens het naaien.

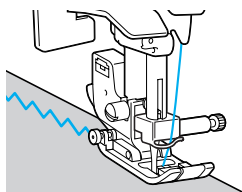

Elastiek inzetten

Wanneer u elastiek bevestigt rond de manchet of de taille van een kledingstuk moet u uitgaan van de afmetingen van het uitgerekte elastiek. Neem dus een stuk elastiek van geschikte lengte.

1 Speld het elastiek aan de achterkant van de stof.

Speld het elastiek op enkele punten tegen de stof, zodat het gelijkmatig is verdeeld over de stof.

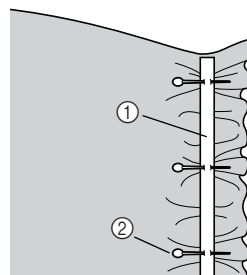

- ① Elastiek
- ② Pin

2 Zet de machine aan.

3 Selecteer een steek.

- Zie “Steken selecteren” (pagina 67) voor meer informatie.

4 Bevestig zigzagvoet "J".

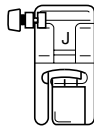

- Zie "Persvoet verwisselen" (pagina 41) voor meer informatie.

5 Naai het elastiek aan de stof terwijl u het elastiek zo uitrekt dat het even lang is als de stof.

Terwijl u met uw linkerhand de stof achter de persvoet trekt, trekt u met uw rechterhand aan de stof bij de speld die zich het dichtst bij de voorkant van de persvoet bevindt.

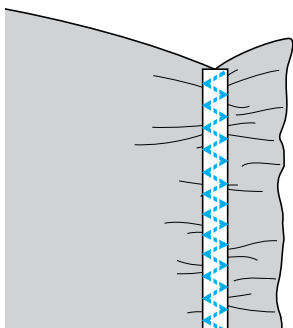
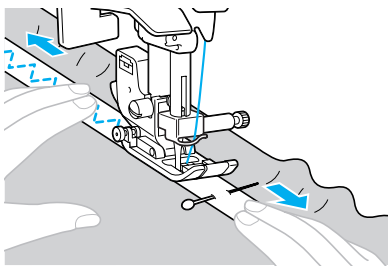













VOORZICHTIG

- Zorg dat de naald tijdens het naaien geen spelden raakt, anders kan de naald verbuigen of breken.

Applicatie-, patchwork- en quiltsteken

Hieronder wordt beschreven welke steken u kunt gebruiken voor het maken van applicaties, patchwork en quilts.

Steek	Patroon	Cijfer-toets	Toepassing	Steekbreedte [mm (inch)]		Steeklengte [mm (inch)]		Persvoet
				Auto-matisch	Handmatig	Auto-matisch	Handmatig	
Zigzagsteek	05 		Applicaties bevestigen (midden nullijn/ achteruitnaaien)	3,5 (1/8)	0,0–7,0 (0–1/4)	1,4 (1/16)	0,0–4,0 (0–3/16)	J
	21 	–	Applicatiequilts, fantasiequilts en satijnsteken naaien	3,5 (1/8)	0,0–7,0 (0–1/4)	1,4 (1/16)	0,0–4,0 (0–3/16)	
Applicatiesteek	16 	–	Applicaties bevestigen	3,5 (1/8)	2,5–7,0 (3/32–1/4)	2,5 (3/32)	1,6–4,0 (1/16–3/16)	
	22 	–	Applicaties en band aanbrengen	1,5 (1/16)	0,5–3,5 (1/32–1/8)	1,8 (1/16)	1,0–4,0 (1/16–3/16)	
	23 	–	Applicaties en band aanbrengen	1,5 (1/16)	0,5–3,5 (1/32–1/8)	1,8 (1/16)	1,0–4,0 (1/16–3/16)	
Rechte verbindingssteek	18 	–	Rechte verbindingssteken maken (met een marge van 6,5 mm (1/4 inch) vanaf de rechterraand van de persvoet)	5,5 (7/32)	0,0–7,0 (0–1/4)	2,0 (1/16)	0,2–5,0 (1/64–3/16)	
	19 	–	Rechte verbindingssteken maken (met een marge van 6,5 mm (1/4 inch) vanaf de linkerrand van de persvoet)	1,5 (1/16)	0,0–7,0 (0–1/4)	2,0 (1/16)	0,2–5,0 (1/64–3/16)	
Verbindingssteek	26 	–	Patchworksteken	4,0 (3/16)	0,0–7,0 (0–1/4)	1,2 (1/16)	0,2–4,0 (1/64–3/16)	
	27 	–		5,0 (3/16)	2,5–7,0 (3/32–1/4)	2,5 (3/32)	1,0–4,0 (1/16–3/16)	
	28 	–		5,0 (3/16)	0,0–7,0 (0–1/4)	1,2 (1/16)	0,2–4,0 (1/64–3/16)	
Quiltsteek met handgemaakt uiterlijk	20 	–	Quilten met rechte steek met handgemaakt uiterlijk	0,0 (0)	0,0–7,0 (0–1/4)	2,5 (3/32)	1,0–4,0 (1/16–3/16)	
Quilten stipsteek	24 	–	Stipsteek	7,0 (1/4)	1,0–7,0 (1/16–1/4)	1,6 (1/16)	1,0–4,0 (1/16–3/16)	

Applicatiesteken naaien

- 1** Knip de applicatie uit met een marge van 3 tot 5 mm (1/8 inch tot 3/16 inch).

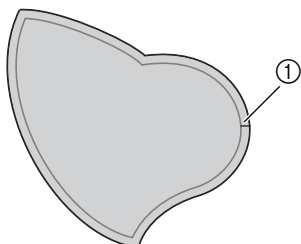

① Marge

- 2** Plaats een patroon van dik papier of steunstof op de achterkant van de applicatie en vouw de marge om met een strijkbout.

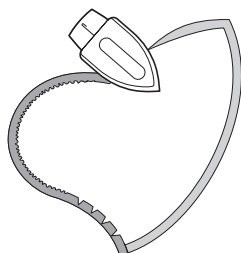

- Verwijder het dikke papier nadat u de marge hebt aangedrukt.

- 3** Draai de stof om en rijg of speld deze op de stof waarop u deze wilt bevestigen.

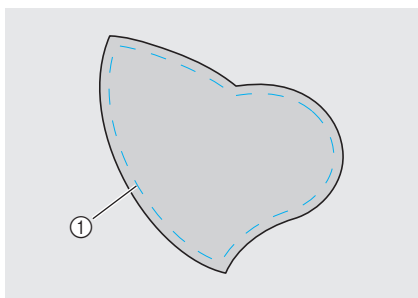

① Rijgsteken

- 4** Zet de machine aan.

- 5** Selecteer een steek.

- Zie "Steken selecteren" (pagina 67) voor meer informatie.

- 6** Bevestig zigzagvoet "J".

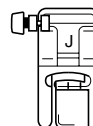

- Zie "Persvoet verwisselen" (pagina 41) voor meer informatie.

- 7** Draai het handwiel naar u toe (tegen de klok in) en begin te naaien rond de rand van de applicatie; let op dat de naald net buiten de applicatie neerkomt.

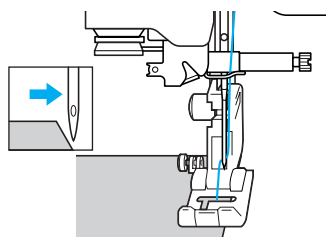

Wanneer u ronde hoeken naait, stopt u de machine met de naald in de stof net buiten de applicatie, brengt u de persvoethendel omhoog en draait u vervolgens de stof om de naairichting te wijzigen.

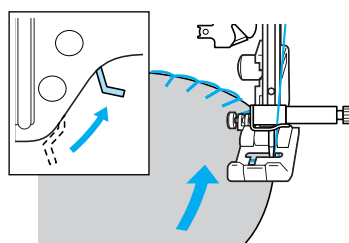

Patchworksteken (voor fantasiequilt)

- 1 **Vouw de rand van het bovenste stuk stof en plaats deze op het onderste stuk.**
- 2 **Naai de twee stukken stof aan elkaar, zodat het patroon beide stukken omspant.**

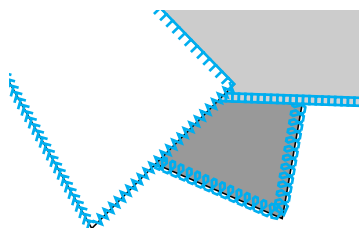
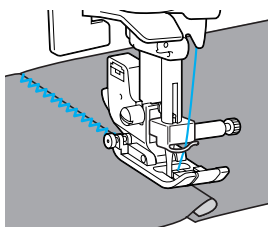

Aan elkaar zetten

Twee stukken stof aan elkaar naaien wordt 'piecing' (aan elkaar zetten) genoemd. Knip de stukken stof met een marge van 6,5 mm (1/4 inch).

Naai een rechte verbindingssteek 6,5 mm (1/4 inch) vanaf de rechter- of de linkerkant van de persvoet.

- 1 **Rijg of speld langs de marge van de stof die u aan elkaar wilt naaien.**
- 2 **Zet de machine aan.**
- 3 **Selecteer steek 18 of 19.**
 - Zie "Steken selecteren" (pagina 67) voor meer informatie.
- 4 **Bevestig zigzagvoet "J".**

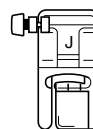

- Zie "Persvoet verwisselen" (pagina 41) voor meer informatie.

- 5 **Naai met de rechterkant van de persvoet op één lijn met de rand van de stof.**

■ Voor een marge aan de rechterkant

Leg de rechterkant van de persvoet op één lijn met de rand van de stof en naai met

steek 18.

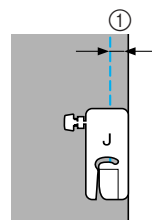

① 6,5 mm (1/4 inch)

■ Voor een marge aan de linkerkant

Leg de linkerkant van de persvoet op één lijn met de rand van de stof en naai met steek

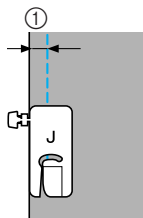

① 6,5 mm (1/4 inch)



Memo

- Wilt u de breedte van de marge (naaldstand) wijzigen, pas dan de steekbreedte aan.

Quilten

Wattering aanbrengen tussen de boven- en onderlaag van de stof wordt quilten genoemd. Quilts kunt u gemakkelijk naaien met de optionele boventransportvoet en de optionele quiltgeleider.

- 1 **Rijg de stof vast die u wilt quilten.**
- 2 **Zet de machine aan.**
- 3 **Selecteer een steek.**
 - Zie "Steken selecteren" (pagina 66) voor meer informatie.
- 4 **De boventransportvoet bevestigen**
 - Zie "Werken met de optionele boventransportvoet" (pagina 44) voor meer informatie.
- 5 **Plaats een hand aan elke kant van de persvoet en houd de stof strak terwijl u naait.**

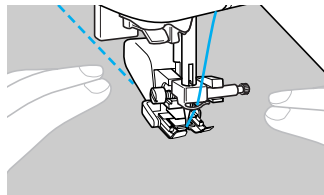

Opmerking

- Kies voor een snelheid tussen langzaam en middelmatig wanneer u werkt met de boventransportvoet.

■ Met de optionele quiltgeleider

Met de quiltgeleider maakt u parallelle steken met een gelijkmatige tussenruimte.

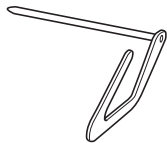

- 1 Plaats de stang van de quiltgeleider in het gat aan de achterkant van de boventransportvoet of persvoethouder.

Boven­trans­port­voet

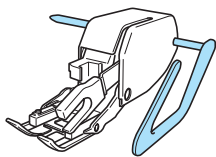

Pers­voe­thou­der

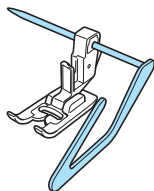

- 2 Stel de stang van de quiltgeleider zo af dat de quiltgeleider op één lijn staat met de naad die u al hebt genaaid.

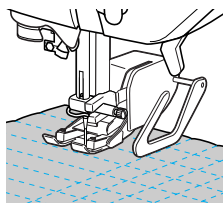

Opmerking

- De optionele quiltgeleider is verkrijgbaar bij uw Brother-dealer.

Vrij quilten

Bij het maken van fantasiequilts moet u de transporteur omlaag brengen (met de transporteurhendel), zodat u de stof vrij in elke richting kunt bewegen. U hebt voor fantasiequilts de optionele quiltvoet nodig.

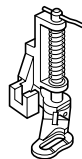

- 1 Zet de machine uit.
- 2 Verwijder de persvoet en de persvoethouder.
 - Zie "Persvoethouder verwijderen" (pagina 43).
- 3 Zet de borduurvoet vast met de schroef van de persvoethouder.
Plaats de pin op de quiltvoet boven de naaldklemmschroef.

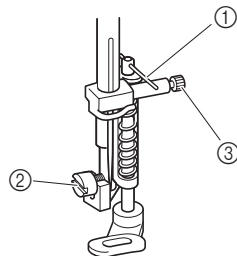

- 1 Pin op quiltvoet
- 2 Persvoethouderschroef
- 3 Naaldklemmschroef

- 4 Houd de quiltvoet op zijn plaats met uw rechterhand en draai de persvoethouderschroef aan met de schroevendraaier in uw linkerhand.

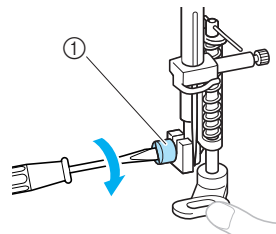

- 1 Persvoethouderschroef



VOORZICHTIG

- Draai de schroef stevig vast met de schroevendraaier; anders raakt de naald misschien de persvoet, waardoor de naald kan verbuigen of breken.

- 5** Schuif de transporteurhendel (achter op de voet van de machine) naar  (aan de linkerkant, gezien vanaf de achterkant van de machine).

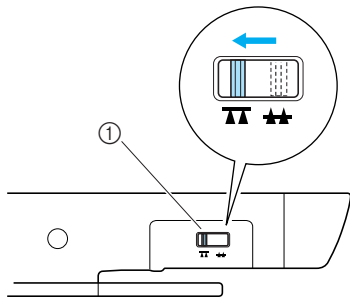

- ① Transporteurstandschakelaar (gezien vanaf de achterkant van de machine)

► De transporteur staat omlaag.

- 6** Zet de machine aan en selecteer vervolgens een steek.

- Zie “Steken selecteren” (pagina 67) voor meer informatie.

- 7** Houd de stof met beide handen strak en volg met de stof het patroon.

Aan het begin en het eind van het stiksel worden verstevigungssteken gemaakt.

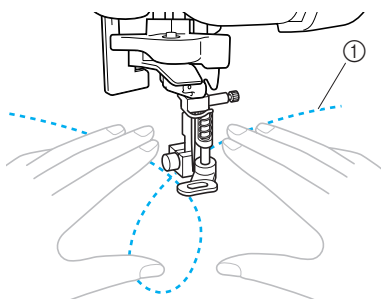

- ① Patroon

- 8** Wanneer u klaar bent met naaien, schuift u de transporteurhendel naar  (aan de rechterkant, gezien vanaf de achterkant van de machine) om de transporteur omhoog te brengen.

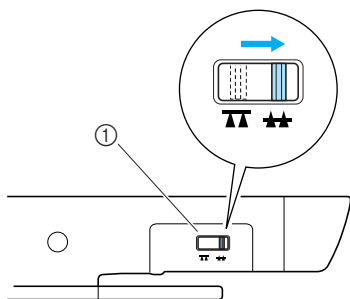

- ① Transporteurhendel (gezien vanaf de achterkant van de machine)

- Normaliter staat de transporteurhendel aan de rechterkant.

Satijnsteken naaien met de schuifknop voor snelheidsregeling

U kunt een decoratieve steek maken door de breedte van een satijnsteek te wijzigen. Als de naaimachine zo is ingesteld dat u de steekbreedte kunt instellen met de schuifknop voor snelheidsregeling, kunt u de steekbreedte snel en gemakkelijk aanpassen. In dit geval wordt de naaisnelheid aangepast met het voetpedaal.

- 1** Sluit het voetpedaal aan.

- Zie “Beginnen met naaien” (pagina 52) voor meer informatie.

- 2** Zet de machine aan.

- 3** Bevestig zigzagvoet “J”.

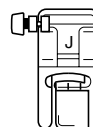

- Zie “Persvoet verwisselen” (pagina 41) voor meer informatie.

- 4** Druk op  (Instellingstoets) op het bedieningspaneel.

► Het instellingscherm verschijnt.



- 5** Druk op  of op  (steeklengtetoetsen) totdat  verschijnt.

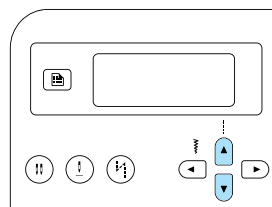

► Er verschijnt een scherm waarin u kunt opgeven dat de steekbreedte kan worden geregeld met de schuifknop voor snelheidsregeling.

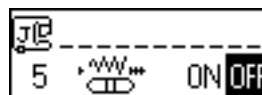

6 Druk op ◀ of op ▶ (steekbreedtetuetsen) om **ON** te selecteren.

Als u wilt terugkeren naar **OFF**, drukt u op ◀ of op ▶ (steekbreedtetuetsen).

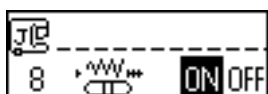
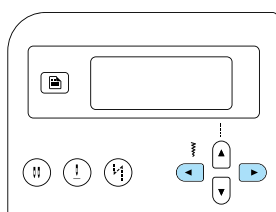

▶ De machine is nu zo ingesteld dat u de steekbreedte kunt regelen met de schuifknop voor snelheidsregeling.

7 Druk op **OK** (OK-toets) of op **↵** (annuleer/wistoets).

▶ Het beginscherm voor steken wordt opnieuw weergegeven.

8 Selecteer steek ²¹ .

• Zie "Steken selecteren" (pagina 67) voor meer informatie.

9 Tijdens het naaien kunt u de steekbreedte aanpassen door de schuifknop voor snelheidsregeling te verschuiven.

U maakt de steekbreedte smaller door de knop naar links te schuiven. U maakt de steekbreedte breder door de knop naar rechts te schuiven.

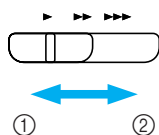

- ① Smaller
- ② Breder

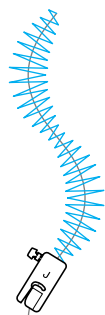

• Pas de naaisnelheid aan met het voetpedaal.

10 Zet de steekbreedteregeling weer op **UIT** nadat u het naaiwerk hebt voltooid.





Memo

- Het naieresultaat verschilt naar gelang de stof en de dikte van de draad, maar de beste resultaten krijgt u door de steeklengte in te stellen op een waarde tussen 0,3 en 0,5 mm (1/64 en 1/32 inch).

Verstevigingssteken

Verstevig plekken waarop spanning komt te staan, zoals mouwgaten, binnennaden en hoeken van zakken.

Steek	Patroon	Cijfer-toets	Toepassing	Steekbreedte [mm (inch)]		Steeklengte [mm (inch)]		Persvoet
				Auto-matisch	Handmatig	Auto-matisch	Handmatig	
Drievoudige stretchsteek	03 		Verstevigen van naden van mouwen en binnennaden	0,0 (0)	0,0–7,0 (0–1/4)	2,5 (3/32)	1,5–4,0 (1/16–3/16)	J
Trenssteek	52 	–	Verstevigen van de uiteinden van openingen, zoals de hoeken van zakken	2,0 (1/16)	1,0–3,0 (1/16–1/8)	0,4 (1/64)	0,3–1,0 (1/64–1/16)	A

Drievoudige stretchsteken naaien

Met een drievoudige stretchsteek kunt u mouwen en binnennaden verstevigen.

1 Zet de machine aan.

2 Selecteer steek 03 .

- Zie “Steken selecteren” (pagina 67) voor meer informatie.

3 Bevestig zigzagvoet "J".

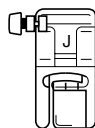

- Zie “Persvoet verwisselen” (pagina 41) voor meer informatie.

4 Begin met naaien.

- Zie “Beginnen met naaien” (pagina 52) voor meer informatie.

Trenssteek

Trenssteken worden gebruikt om plekken te verstevigen die onder spanning staan, zoals hoeken van zakken en openingen.

Hieronder wordt als voorbeeld beschreven hoe u trenssteken maakt op hoeken van zakken.

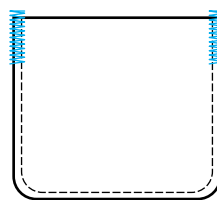

1 Bepaal de gewenste lengte van de trenssteek.

Zet de knoopgeleiderplaat op knoopsgatenvoet "A" op de gewenste lengte. (De afstand tussen de markeringen op de persvoetschaal is 5 mm (3/16 inch).)

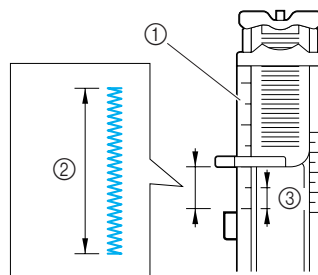

- ① Persvoetschaal
- ② Lengte trenssteek
- ③ 5 mm (3/16 inch)

- U kunt een trenssteek van maximaal 28 mm (1-1/8 inch) maken.

2 Zet de machine aan.

3 Selecteer steek ⁵² .

- Zie "Steken selecteren" (pagina 67) voor meer informatie.

4 Bevestig knoopsgatenvoet "A".

- Zie "Persvoet verwisselen" (pagina 41) voor meer informatie.

5 Leid de bovendraad omlaag door het gat in de persvoet en trek deze vervolgens onder de persvoet (zie afbeelding).

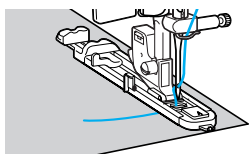

6 Plaats de stof met de opening van de zak naar u toe zo dat de naald 2 mm (1/16 inch) voor de zakopening neerkomt en breng vervolgens de persvoethendel omlaag.

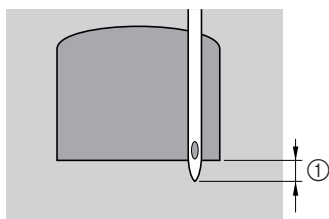

① 2 mm (1/16 inch)



Opmerking

- Duw niet tegen de voorkant van de persvoet wanneer deze omlaag staat. Anders wordt de trenssteek niet in het juiste formaat gemaakt.

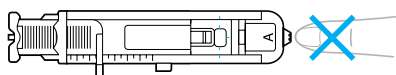

7 Trek de knoopsgathendel zo ver mogelijk omlaag.

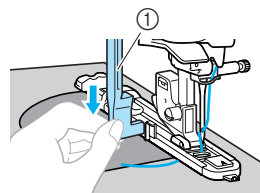

① Knoopsgathendel

De knoopsgathendel bevindt zich achter de beugel op de knoopsgatenvoet.

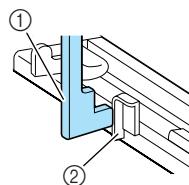

① Knoopsgathendel

② Beugel

8 Houd het uiteinde van de bovendraad losjes in uw linkerhand en begin met naaien.

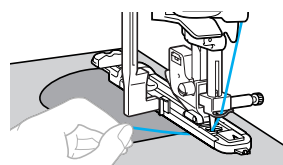

- ▶ Zodra het naaien is voltooid, naait de machine automatisch verstevigingssteken en stopt dan.

9 Knip de draden af, zet de persvoethendel omhoog en haal de stof weg.

10 Breng de knoopsgathendel omhoog in de oorspronkelijke stand.



Memo

- Als de stof niet wordt doorgevoerd (bijvoorbeeld als deze te dik is), maakt u de steeklengte groter. Zie "Steeklengte aanpassen" (pagina 59) voor meer informatie.

Oogje stikken

U kunt oogjes maken, bijvoorbeeld in een ceintuur. U kunt kiezen uit drie formaten oogjes: 7 mm, 6 mm en 5 mm (1/4, 15/64 en 3/16 inch).

Steek	Patroon	Toepassing	Steekbreedte [mm (inch)]		Steeklengte [mm (inch)]		Persvoet
			Auto-matisch	Handmatig	Auto-matisch	Handmatig	
Oogje stikken	54 	Oogjes naaien, bijvoorbeeld in ceinturen	7,0 (1/4)	7,0, 6,0 of 5,0 (1/4, 15/64 of 3/16)	–	–	N

1 Zet de machine aan.

2 Selecteer steek 54 

- Zie “Steken selecteren” (pagina 67) voor meer informatie.

3 Bevestig monogramvoet “N”.

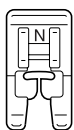

- Zie “Persvoet verwisselen” (pagina 41) voor meer informatie.

4 Stel de steekbreedte of de steeklengte af op het gewenste formaat van het oogje.



- 1 7 mm (1/4 inch)
- 2 6 mm (15/64 inch)
- 3 5 mm (3/16 inch)

- Zie “Steekbreedte aanpassen” (pagina 58) voor meer informatie.

5 Zet de naald omlaag in de stof aan het begin van het stiksel en breng vervolgens de persvoethendel omlaag.

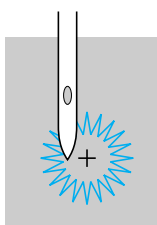

6 Begin met naaien.

- ▶ Zodra het naaien is voltooid, naait de machine automatisch verstevigingssteken en stopt dan.

7 Maak met de gaatjesponser een gat in het midden van het oogje.

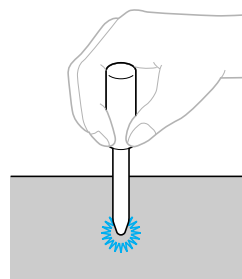

- Wanneer u de gaatjesponser gebruikt, plaatst u dik papier of een ander beschermvel onder de stof voordat u het gat in de stof ponst.























Memo

- Als u een dunne draad gebruikt, liggen de steken mogelijk ver uiteen. Stik in dat geval het oogje tweemaal over elkaar voordat u de stof verwijdert.

Decoratieve steken naaien

Met deze machine kunt u diverse decoratieve steken naaien.

Steek	Patroon 	Toepassing	Steekbreedte [mm (inch)]		Steeklengte [mm (inch)]		Pers-voet	
			Auto-matisch	Handmatig	Auto-matisch	Handmatig		
Fagotsteek	29 	Twee stukken stof aan elkaar naaien met een open naad	5,0 (3/16)	0,0–7,0 (0–1/4)	2,5 (3/32)	1,0–4,0 (1/16–3/16)	J	
	30 		5,0 (3/16)	2,5–7,0 (3/25–1/4)	2,5 (3/32)	1,0–4,0 (1/16–3/16)		
Verbindingssteek	26 	Decoratieve overbruggingssteken	4,0 (3/16)	0,0–7,0 (0–1/4)	1,2 (1/16)	0,2–4,0 (1/64–3/16)		
	27 		5,0 (3/16)	2,5–7,0 (3/32–1/4)	2,5 (3/32)	1,0–4,0 (1/16–3/16)		
	28 		5,0 (3/16)	0,0–7,0 (0–1/4)	1,2 (1/16)	0,2–4,0 (1/64–3/16)		
Schelprijgsteek	17 	Schelprijgsteken op kragen en bochten	4,0 (3/16)	0,0–7,0 (0–1/4)	2,5 (3/32)	0,2–4,0 (1/64–3/16)		
Smocksteek	29 	Met smocksteken geeft u de stof structuur en elasticiteit	5,0 (3/16)	0,0–7,0 (0–1/4)	2,5 (3/32)	1,0–4,0 (1/16–3/16)		
	30 		5,0 (3/16)	2,5–7,0 (3/32–1/4)	2,5 (3/32)	1,0–4,0 (1/16–3/16)		
	40 		5,0 (3/16)	0,0–7,0 (0–1/4)	1,6 (1/16)	1,0–4,0 (1/16–3/16)		
Schelpsteek	25 	Satijnen schelpsteek	5,0 (3/16)	2,5–7,0 (3/32–1/4)	0,5 (1/32)	0,1–1,0 (1/64–1/16)		
Zoomsteken	36 	Kant naaien, decoratieve zomen, erfstuksteken enz.	3,5 (1/8)	1,5–7,0 (1/16–1/4)	2,5 (3/32)	1,6–4,0 (1/16–3/16)		N
	37 		6,0 (15/64)	1,5–7,0 (1/16–1/4)	3,0 (1/8)	1,5–4,0 (1/16–3/16)		
	38 	Decoratieve zomen en erfstuksteken enz. op dunne, middelzware en eenvoudig geweven stof	5,0 (3/16)	1,5–7,0 (1/16–1/4)	3,5 (1/8)	1,5–4,0 (1/16–3/16)		
	39 		5,0 (3/16)	1,5–7,0 (1/16–1/4)	4,0 (3/16)	1,5–4,0 (1/16–3/16)		
	40 		5,0 (3/16)	1,5–7,0 (1/16–1/4)	2,5 (3/32)	1,5–4,0 (1/16–3/16)		
	41 		5,0 (3/16)	1,5–7,0 (1/16–1/4)	2,0 (1/16)	1,5–4,0 (1/16–3/16)		
Laddersteek	32 	Decoratieve steken naaien	4,0 (3/16)	0,0–7,0 (0–1/4)	3,0 (1/8)	2,0–4,0 (1/16–3/16)	J	

Steek	Patroon	Toepassing	Steekbreedte [mm (inch)]		Steeklengte [mm (inch)]		Persvoet
			Auto-matisch	Handmatig	Auto-matisch	Handmatig	
Zigzag sier-zoomsteek	33 	Decoratieve steken naaien	4,0 (3/16)	0,0–7,0 (0–1/4)	2,5 (3/32)	1,0–4,0 (1/16–3/16)	J
Decoratieve steek	34 		5,5 (7/32)	0,0–7,0 (0–1/4)	1,6 (1/16)	1,0–4,0 (1/16–3/16)	
Serpentsteek	35 		5,0 (3/16)	1,5–7,0 (1/16–1/4)	1,0 (1/16)	0,2–4,0 (1/64–3/16)	N



Fagotsteken

Een steek over een open naad wordt een fagotsteek genoemd. Deze wordt gebruikt op blouses en kinderkleding. Deze steek is decoratiever wanneer u dikere draad gebruikt.

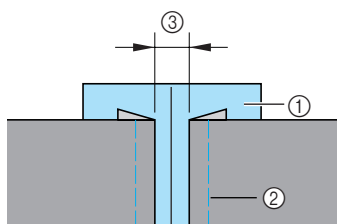
- 1** Vouw met een strijkbout twee stukken stof langs de zoom.
- 2** Rijg de twee stukken stof op 4 mm (3/16 inch) afstand op dun papier of een vel in water oplosbare steunstof.
Het naaien wordt vergemakkelijkt wanneer u een lijn trekt door het midden van het dunne papier of de in water oplosbare steunstof.



- ① Dun papier of in water oplosbare steunstof
- ② Rijgsteken
- ③ 4 mm (3/16 inch)

- 3** Zet de machine aan.
- 4** Selecteer steek ²⁹  of ³⁰ .
 - Zie “Steken selecteren” (pagina 67) voor meer informatie.

- 5** Bevestig zigzagvoet “J”.

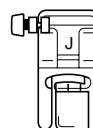

- Zie “Persvoet verwisselen” (pagina 41) voor meer informatie.

- 6** Stel de steekbreedte in op 7,0 mm (1/4 inch).

- Zie “Steekbreedte aanpassen” (pagina 58) voor meer informatie.

- 7** Zorg dat bij het naaien de persvoet op één lijn staat met het midden van de twee stukken stof.

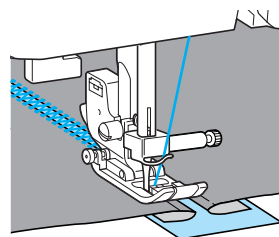
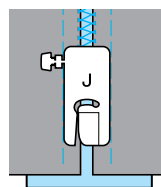

- 8** Wanneer het naaien is voltooid, verwijdert u het papier.

Schelpsteek

De schelpsteek zorgt voor een golvend, zich herhalend patroon in de vorm van schelpen. Dit motief wordt gebruikt op kragen van blouses of randen van zakdoeken.

1 Zet de machine aan.

2 Selecteer steek ²⁵ .

- Zie "Steken selecteren" (pagina 67) voor meer informatie.

3 Bevestig monogramvoet "N".

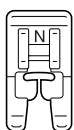

- Zie "Persvoet verwisselen" (pagina 41) voor meer informatie.

4 Stik langs de rand van de stof, niet op de rand.

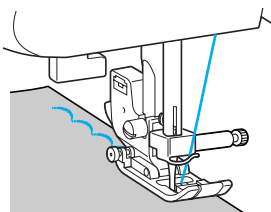

- U krijgt betere resultaten wanneer u eerst stijfjesel op de stof spuit en de stof perst met een hete strijkbout.

5 Snijd de stof af langs de steken.

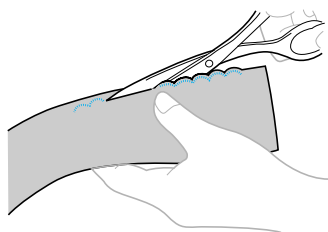

- Zorg dat u de steken niet doorsnijdt.

Smocksteken naaien

De decoratieve steek die men verkrijgt door over plooiën heen te stikken of borduren wordt smocksteek genoemd. Hiermee verfraait u de voorkant van blouses of manchetten.

De smocksteek geeft de stof meer structuur en elasticiteit.

1 Zet de machine aan.

2 Selecteer de rechte steek, stel de steeklengte af op 4,0 mm (3/16 inch) en verlaag de draadspanning.

- Zie "Steeklengte aanpassen" (pagina 59) en "De spanning van de bovendraad aanpassen" (pagina 57) voor meer informatie.

3 Bevestig zigzagvoet "J".

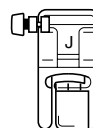

- Zie "Persvoet verwisselen" (pagina 41) voor meer informatie.

4 Maak parallelle steken met intervallen van 1 cm (3/8 inch).

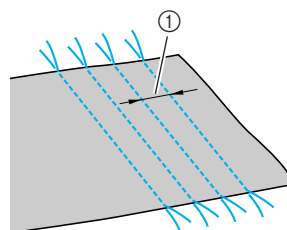



① 1 cm (3/8 inch)

- U hoeft geen achteruitnaaien/verstevigingssteken te naaien of de draad af te knippen.
- Aan het eind van het stiksel wordt de draad ongeveer 5 cm (2 inch) uitgetrokken.

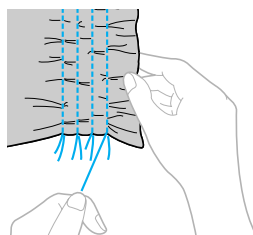
5 Trek aan de spoeldraad om plooiën te maken. Strijk de plooiën met een strijkbout.



- 6** Selecteer steek ²⁹  of ³⁰  of ⁴⁰ .

- Zie "Steken selecteren" (pagina 67) voor meer informatie.

- 7** Stik tussen de rechte steken.

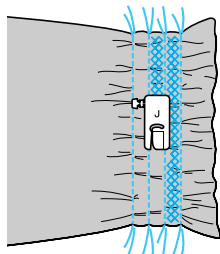

- 8** Trek de draden van de rechte steken eruit.

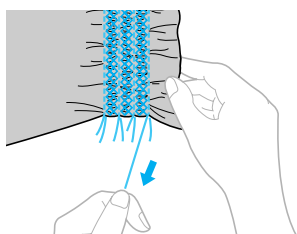

Schelprijgsteken naaien

Schelprijgsteken zorgen voor plooiën de vorm van een schelp. Hiermee kunt u randen, de voorkant van blouses of manchetten van dunne stof verfraaien.

- 1** Vouw de stof over de diagonaal.

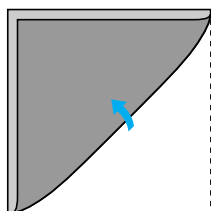

- 2** Zet de machine aan.

- 3** Selecteer steek ¹⁷  en verhoog de draadspanning.

- Zie "Steken selecteren" (pagina 67) voor meer informatie.

- 4** Bevestig zigzagvoet "J".

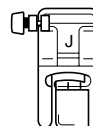

- Zie "Persvoet verwisselen" (pagina 41) voor meer informatie.

- 5** Zorg dat de naald iets van de rand van de stof neerkomt.

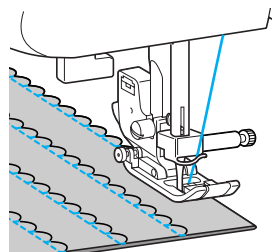
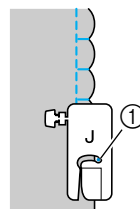

① Naaldpositie

- 6** Vouw de stof uit en strijk de schelpen naar één kant.

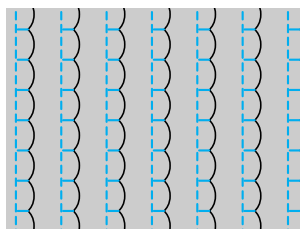

Verbindingssteken naaien

U kunt decoratieve brugsteken naaien over de marge van aan elkaar genaaide stoffen. Hiermee kunt u een fantasiequilt maken.

1 Zet de machine aan.

2 Naai de voorkanten van de twee stukken stof aan elkaar en open vervolgens de marge.

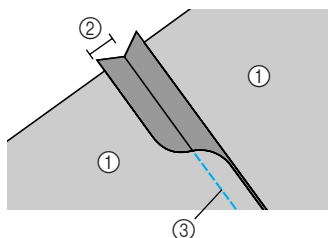

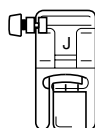

- ① Achterkant van de stof
- ② 6,5 mm (1/4 inch) marge
- ③ Rechte steek

3 Bevestig zigzagvoet "J".



- Zie "Persvoet verwisselen" (pagina 41) voor meer informatie.

4 Selecteer steek ²⁶  of ²⁷  of ²⁸ .

- Zie "Steken selecteren" (pagina 67) voor meer informatie.

5 Draai de stof om, zodat de voorkant naar boven ligt en naai over de naad met het midden van de persvoet op één lijn met de naad.

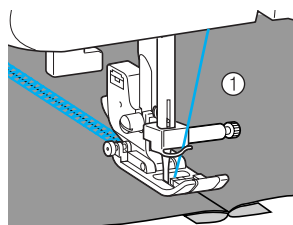

- ① Voorkant van de stof

Erfstuksteken naaien

Wanneer u naait met de platte naald, worden de naaldgaten groter zodat een kantachtig effect ontstaat. Hiermee kunt u zomen en tafelkleden van dunne of middelzware stof en eenvoudig geweven stof verfraaien.

! VOORZICHTIG





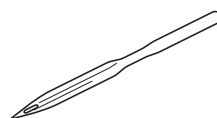

- U kunt de naaldinrijger niet gebruiken met de platte naald; de naaimachine zou beschadigd kunnen raken. Leid de draad met de hand van voren naar achteren door het oog van de naald. Zie "Bovendraad inrijgen" (pagina 28) voor meer informatie.

1 Plaats de platte naald.



- Gebruik een 130/705H 100/16 platte naald.
- Zie "Naald verwisselen" (pagina 39) voor meer informatie over het plaatsen van een naald.

2 Zet de machine aan.

3 Selecteer steek ³² , ³⁶ , ³⁷ , ³⁸ , ³⁹ , ⁴⁰  of ⁴¹ .

4 Bevestig monogramvoet "N".

! VOORZICHTIG

- Selecteer een steekbreedte van 6,0 mm (15/64 inch) of minder; anders kan de naald verbuigen of breken.
- Nadat u de steekbreedte hebt aangepast, draait u het handwiel langzaam naar u toe (tegen de klok in) om te controleren dat de naald de persvoet niet raakt. Als de naald de persvoet raakt, kan de naald verbuigen of breken.

5 Begin met naaien.

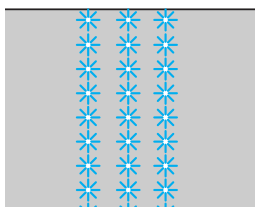

Gedeeltelijk verwijderde draden wordt ajour genoemd. Dit geeft een prachtig resultaat bij los geweven stoffen. Hieronder worden twee manieren beschreven om ajour te maken.

■ **Ajour (voorbeeld 1)**

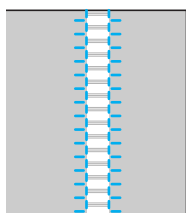

1 Trek verschillende draden uit de stof.

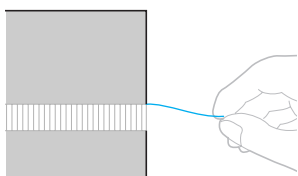

2 Zet de machine aan.

3 Selecteer steek ³⁶.



- Zie "Steken selecteren" (pagina 67) voor meer informatie.

4 Bevestig monogramvoet "N".

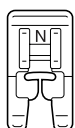

- Zie "Persvoet verwisselen" (pagina 41) voor meer informatie.

5 Met de voorkant van de stof naar boven naait u langs de rechterrand van het gerafelde gedeelte.

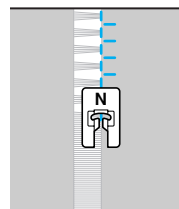

6 Druk op  (Instellingstoets) op het bedieningspaneel.

- ▶ Het instellingenschermb verschijnt.



7 Druk op  of op  (steeklengtetoetsen) totdat   verschijnt.

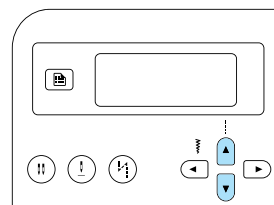

- ▶ Er verschijnt een scherm waarin u het patroon kunt spiegelen.

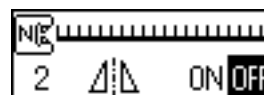

- 8 Druk op ◀ of op ▶ (steekbreedtetoetsen) om **ON** te selecteren.

Om terug te keren naar **OFF** drukt u op ◀ of op ▶ (steekbreedtetoetsen).

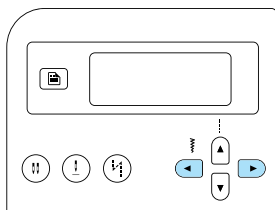

▶ Het patroon is gedraaid.



- 9 Druk op **OK** (OK-toets) of op **↵** (annuleer/wistoets).

▶ Het beginscherm voor steken wordt opnieuw weergegeven.



- 10 Naai langs de andere kant van de gefafelde rand zodat deze lijkt op het vorige stiksel.

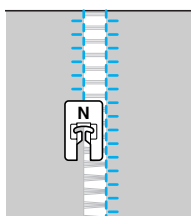

- 11 Zet de spiegelinstelling terug op **OFF**.

■ Ajour (voorbeeld 2)

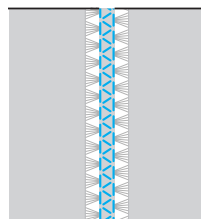

- 1 Trek diverse draden bij twee gedeelten van de stof uit, gescheiden door een niet-gerafeld gedeelte van ongeveer 4 mm (3/16 inch).

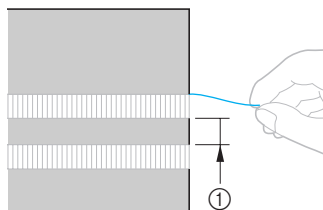

① 4 mm (3/16 inch)

- 2 Zet de machine aan.

- 3 Selecteer steek ³⁹

• Zie "Steken selecteren" (pagina 67) voor meer informatie.

- 4 Bevestig monogramvoet "N".

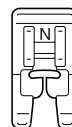

• Zie "Persvoet verwisselen" (pagina 41) voor meer informatie.

- 5 Naai langs het midden van het niet-gerafeld gedeelte.

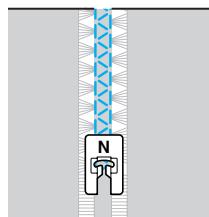

De diverse ingebouwde decoratieve patronen naaien

U kunt satijnsteken, kruissteken en decoratieve satijnsteken naaien. Deze worden alle genaaid met monogramvoet "N".

Fraaie patronen naaien

Houd rekening met de volgende factoren om de patronen goed te naaien.

■ Stof

Voordat u stretchstoffen, dikke stoffen of grof geweven stoffen gaat naaien, bevestigt u de optionele steunstof aan de achterkant van de stof of een dun vel papier zoals overtrekpapier onder de stof. Aan gezien het materiaal kan gaan plooiën of steken over elkaar kunnen gaan lopen bij het maken van satijnsteken, moet u steunstof aan de stof bevestigen.

■ Naalden en draden

Gebruik een ballpointnaald wanneer u dunne, middelzware of stretchstoffen naait. Wanneer u dikke stoffen naait, gebruikt u een 90/14 huishoudnaaimachinaanaald. Bovendien gebruikt u een #50 tot #60 draad.

■ Proefnaaien

Of het uiteindelijke resultaat aan uw verwachtingen voldoet, hangt af van de soort stof, de dikte van de stof en of er al dan niet verstevigingsmateriaal is gebruikt. Naai daarom een proeflap voordat u met het echte werk begint. Leid bovendien tijdens het naaien de stof met uw handen om te zorgen dat de stof niet wegglijdt.

Patronen naaien

1 Zet de machine aan.

2 Selecteer een steek.

- Zie stap **4** tot en met **6** van "Steken selecteren" (pagina 67) voor meer informatie.

3 Bevestig monogramvoet "N".

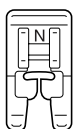

- Zie "Persvoet verwisselen" (pagina 41) voor meer informatie.

4 Begin met naaien.

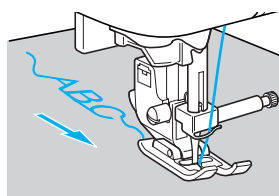
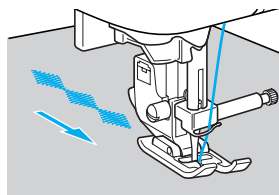

- Er wordt genaaid in de richting van de pijl.

5 Naai verstevigingssteken.

Wanneer u lettersteken naait, worden na elke letter automatisch verstevigingssteken genaaid.

- Wanneer u een patroon naait met een andere steek dan de lettersteek, is het nuttig om eerst de instelling automatisch achteruit/verstevigingssteken in te stellen. Zie "Automatisch achteruit/verstevigingssteken naaien" (pagina 60) voor meer informatie.

6 Wanneer u klaar bent met naaien, knipt u met een schaarje de overtollige draden aan het begin van het naaiwerk en tussen de patronen af.

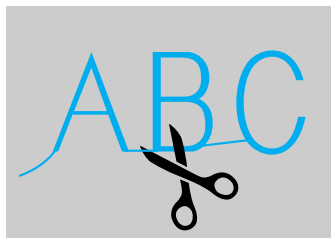

Patronen combineren

U kunt meerdere patronen combineren en samen naaien. Lettersteken en decoratieve steken (steken die zijn geselecteerd met (A/3)) kunt u combineren. Maar naaisteken (steken die zijn geselecteerd met (8)) en (9) kunt u niet combineren.

1 Selecteer het eerste patroon.

- ▶ Het eerste patroon is geselecteerd en verschijnt op het LCD-display.



- Wanneer u met naaien begint, wordt het geselecteerde patroon herhaald totdat u de naaimachine stopt.

2 Selecteer het volgende patroon.

Met de cijfertoetsen typt u het nummer van de gewenste steek.

Druk op (A/3) (letter-/decoratieve stekentoets) om het steektype te wijzigen. Wanneer het pictogram voor de gewenste steekmodus verschijnt in de linker benedenhoek van het scherm, typt u het nummer voor de gewenste steek in.



- ▶ De gecombineerde patronen verschijnen op het LCD-display.



- Als u het geselecteerde patroon wilt verwijderen, drukt u op (9) (annuleer/wistoets) in het bedieningspaneel. Het laatst geselecteerde patroon wordt verwijderd.

3 Herhaal stap e.



4 Nadat u alle gewenste patronen hebt geselecteerd, begint u met naaien.

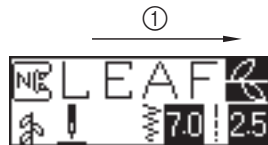

- ① Naairichting

- ▶ De patronen worden genaaid in de volgorde waarin de patronen op het LCD-display verschijnen.



Opmerking

- Wanneer het gecombineerde patroon minstens eenmaal is genaaid, stopt het naaien van het gecombineerde patroon tijdelijk. Als u na het naaien het nummer van een steek intypt, wordt het gecombineerde patroon gewist en de nieuwe steek geselecteerd. Er wordt geen nieuwe steek toegevoegd aan het gecombineerde patroon.
- Als u het patroon niet wilt wissen, moet u het opslaan voordat u het nummer van de nieuwe steek intypt. Voor bijzonderheden over het opslaan van patronen, zie "Patronen opslaan" (pagina 114).

Memo

- U kunt maximaal 35 patronen combineren.
- Als u meerdere patronen hebt gecombineerd, stopt de naaimachine wanneer alle geselecteerde patronen die zijn weergegeven op het scherm, zijn genaaid. Als u het gecombineerde patroon bij herhaling wilt naaien, drukt u op "Patronen herhalen".
- U kunt het gecombineerde patroon opslaan voor later gebruik. Zie "Patronen opslaan" (pagina 114) voor meer informatie.

Patronen herhalen

Hieronder leest u hoe u het gecombineerde patroon meerdere malen herhaalt.

1 Selecteer het patroon.

- Zie “Patronen combineren” (pagina 111) voor meer informatie.

2 Druk op (Instellingstoets) op het bedieningspaneel.

- ▶ Het instellingenscherf verschijnt.



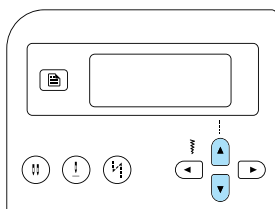

3 Druk op of op (steeklengtetetoetsen) totdat verschijnt.



- ▶ Er verschijnt een scherm waarin u herhalingen van patronen kunt opgeven.



4 Druk op of op (steekbreedtetoetsen) om (patronen herhalen) te selecteren.

Als u wilt terugkeren naar  (patroon eenmaal naaien), drukt u op  of op  (steekbreedtetoetsen).

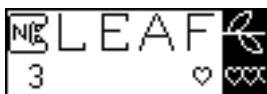
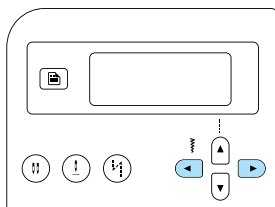

5 Druk op (OK-toets) of op (annuleer/wistoets).

- ▶ Het beginscherf voor steken verschijnt weer en de machine is ingesteld om het patroon te herhalen.

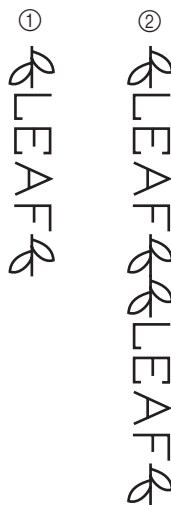

- ① Eenmaal
- ② Herhaald

Opmerking

- Als herhaald naaien is ingesteld, wordt het patroon herhaaldelijk genaaid totdat de naaimachine stopt.
- Als u de naaimachine uitzet, wordt de standaardinstelling voor enkele/meerdere steken hersteld.

Het geselecteerde patroon controleren

U kunt maximaal 35 patronen combineren. Wanneer u alle geselecteerde patronen niet tegelijk kunt weergeven op het LCD-display, kunt u het patroon op de volgende manier controleren.

1 Druk op (Instellingstoets) op het bedieningspaneel.

- ▶ Het instellingenscherf verschijnt.

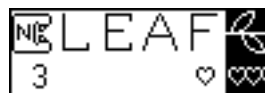

- 2 Druk op of op (steeklengtettoetsen) tot dat verschijnt.

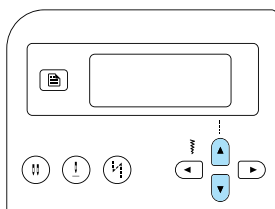

- ▶ Er verschijnt een scherm waarin u het patroon kunt controleren.



- 3 Druk op of op (steekbreedtetoetsen) om door het patroon te schuiven zodat u het kunt controleren.

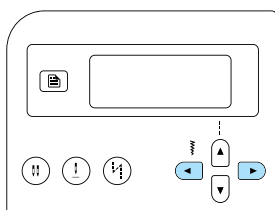

- Druk op om door het patroon naar links te schuiven. Als u op de toets drukt terwijl het meest linkse (eerste) patroon wordt weergegeven, hoort u een piepsignaal.
- Druk op om door het patroon naar rechts te schuiven. Als u op de toets drukt, terwijl het meest rechtse (laatste) patroon wordt weergegeven, hoort u een piepsignaal.

- 4 Druk op (OK-toets) of op (annuleer/wistoets).

- ▶ Het beginscherm voor steken wordt opnieuw weergegeven.

Het patroon spiegelen

U kunt het patroon spiegelen langs een verticale as.

- 1 Selecteer een steek.

- 2 Druk op (Instellingstoets) op het bedieningspaneel.

- ▶ Het instellingenschermb verschijnt.



- 3 Druk op of op (steeklengtettoetsen) tot dat verschijnt.

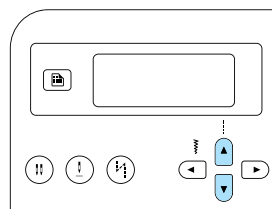

- ▶ Er verschijnt een scherm waarin u het patroon kunt spiegelen.



- 4 Druk op of op (steekbreedtetoetsen) om ON te selecteren.

- Als u wilt terugkeren naar OFF, drukt u op of op (steekbreedtetoetsen).

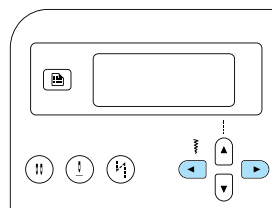

- ▶ Het patroon is gespiegeld.



5 Druk op (OK-toets) of op (annuleer/wistoets).

▶ Het beginscherm voor steken wordt opnieuw weergegeven.

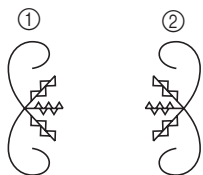

- ① Normaal
- ② Spiegelbeeld



Memo

- Van sommige naaisteken, de meeste decoratieve steken en alle lettersteken kunt u een spiegelbeeld maken.
- U kunt gespiegelde patronen ook combineren met andere patronen.



Patronen opslaan

U kunt gecombineerde patronen opslaan om later te gebruiken. Aangezien opgeslagen patronen niet verloren gaan wanneer u de naaimachine uitzet, kunt u deze te allen tijde ophalen. Dit is handig voor patronen die u vaak gebruikt, zoals namen. Naaisteken kunt u ook opslaan. U kunt maximaal drie patronen opslaan.

1 Maak het gecombineerde patroon dat u wilt opslaan. Of toon het patroon dat u wilt opslaan op het scherm.

- Zie “Patronen combineren” (pagina 111) voor meer informatie.



2 Druk op (geheugentoets) van het bedieningspaneel.

- ▶ De machine gaat over op patroongeheugenmodus en verschijnt in de linker bovenhoek van het scherm.



3 Druk op de cijferstoets (1 t/m 3) voor de zak waarin het patroon moet worden opgeslagen.

- ▶ De opgeslagen inhoud van de geselecteerde zak wordt weergegeven.
- Als er niets is opgeslagen, verschijnt er niets onder in het scherm.



- Als de zak een patroon bevat, wordt het patroon weergegeven. Als u dit patroon in de zak wilt laten, selecteert u een andere zak.



4 Controleer de inhoud en druk vervolgens op

 (OK-toets).

De inhoud die is opgeslagen in de geselecteerde zak, wordt overschreven.

- ▶ Er wordt een scherm weergegeven dat aangeeft dat het patroon in de zak wordt opgeslagen.
- ▶ Nadat het patroon is opgeslagen, hoort u een piepsignaal en verschijnt het beginscherm voor steken opnieuw.



Opmerking

- Zet de naaimachine niet uit terwijl een patroon wordt opgeslagen; de gegevens kunnen dan verloren gaan.





Memo

- Het patroon dat is opgeslagen in de zak kunt u wissen door het opslaan uit te voeren zonder dat een patroon geselecteerd is.

Patroon ophalen

1 Druk op  (vooraf ingestelde naaisteek/opgeslagen patroontoets) in het bedieningspaneel.

- ▶ Wanneer  verschijnt in het midden van het scherm, gaat de machine in patroonophaalmodus en verschijnt  in de linkerbenenhoek van het scherm.



Memo

- Telkens wanneer u drukt op  (vooraf ingestelde naaisteek/opgeslagen patroonsteektoets) schakelt de machine tussen vooraf ingestelde naaisteekmodus en opgeslagen patroonmodus. (Voor bijzonderheden over de vooraf ingestelde naaisteekmodus, zie "Steektypen en patronen selecteren" (pagina 66).

2 Druk op de cijferstoets (1 t/m 3) voor de zak waarin het patroon is opgeslagen.

- ▶ De opgeslagen inhoud van de geselecteerde zak wordt opgehaald.



- Als er niets verschijnt in de geselecteerde zak, hoort u een piepsignaal en verschijnt opnieuw het scherm dat werd weergegeven voordat u op de cijferstoets drukte.
- Als u een andere zak wilt selecteren, gebruik dan de cijferstoetsen om het nummer van een andere zak te typen.



Memo

- Nadat u een decoratief steekpatroon of lettersteekpatroon hebt opgehaald, drukt u op  (letter-/decoratieve stekentoets) om extra patronen hiermee te combineren of het patroon te bewerken.

Patroon opnieuw uitlijnen

Het patroon wordt mogelijk niet goed genaaid, afhankelijk van de soort stof en de naaisnelheid. Pas het patroon in dat geval aan door het op een lapje van dezelfde stof te naaien.

1 Zet de machine aan.

2 Selecteer (nr. 62 van , geselecteerd met).

Druk op  (letter-/decoratieve stekentoets) en typ vervolgens 62 met de cijfertoetsen.

- ▶ De steek voor patroonuitlijning wordt geselecteerd.

3 Bevestig monogramvoet "N".

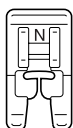

- Zie "Persvoet verwisselen" (pagina 41) voor meer informatie.

4 Begin met naaien.



- ▶ Het patroon om de aanpassing te maken, wordt genaaid.
- ▶ De machine stopt wanneer het patroon is voltooid.

5 Controleer het genaaide patroon.

Als het gedeelte van het patroon dat in de afbeelding wordt aangegeven gelijkmatig is genaaid, is het patroon correct uitgelijnd.

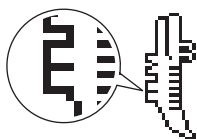

Als het patroon niet correct is genaaid, past u het naaiwerk als volgt aan.

6 Druk op (Instellingstoets) op het bedieningspaneel.

- ▶ Het instellingscherm verschijnt.



7 Druk op of op (steeklengtetoets) totdat verschijnt..

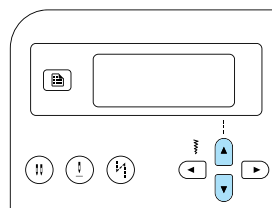

- ▶ Er verschijnt een scherm waarin u het patroon kunt aanpassen.



8 Druk op ◀ of op ▶ (steekbreedtetoetsen).

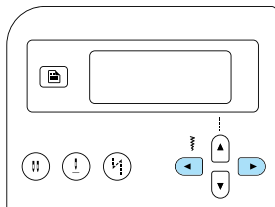

- ▶ Maak afhankelijk van het resultaat de benodigde aanpassingen.

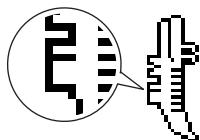

Druk op ▶ (steekbreedtetoets) om de aanpassingsinstelling te vergroten.

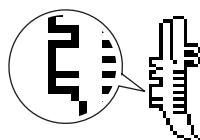



Druk op ◀ (steekbreedtetoets) om de aanpassingsinstelling te verkleinen.



9 Begin opnieuw te naaien en controleer vervolgens het patroon.

Pas het patroon aan totdat het correct wordt genaaid.

10 Wanneer het patroon juist is genaaid, drukt u op  (OK-toets) of op  (annuleer/wis-toets).

- ▶ Het beginscherm voor steken wordt opnieuw weergegeven.



BIJLAGE

















In dit hoofdstuk worden het onderhoud en de probleemoplossing beschreven.



















Steekinstellingen.....	120
Naaisteken	120
Andere steken	124
Zorg en onderhoud.....	126
De buitenkant van de machine reinigen	126
Grijper reinigen.....	126
Probleemoplossing	128
Foutmeldingen	132
Er wordt niets weergegeven op het LCD-display	134
Piepsignaal bij bediening.....	134
Het piepsignaal bij handelingen uitzetten	134
Index	136





















Steekinstellingen





















In de volgende tabel vindt u toepassingen, steeklengte en steekbreedte en of u de tweelingnaald kunt gebruiken voor de betreffende naaisteek.











Naaisteken

Steek	Patroon 	Persvoet	Toepassing	Steekbreedte [mm (inch)]		Steeklengte [mm (inch)]		Tweelingnaald	Achteruit- naaien/ verstevings- steken	Boventransportvoet
				Autom- atisch	Handmatig	Autom- atisch	Handmatig			
Rechte steek	Links 01 	J	Standaard naaiwerkzaamheden, plooiën of gepaspelde naden naaien, enz.	0,0 (0)	0,0–7,0 (0–1/4)	2,5 (3/32)	0,2–5,0 (1/64–3/16)	Ja (J)	Achteruit- naaien	Nee
	Midden 02 	J/I	Ritsen bevestigen, standaard naaiwerkzaamheden, plooiën of gepaspelde naden naaien, enz.	3,5 (1/8)	0,0–7,0 (0–1/4)	2,5 (3/32)	0,2–5,0 (1/64–3/16)	Ja (J)	Achteruit- naaien	Nee
Drievoudige stretchsteek	03 	J	Mouwen bevestigen, binnennaden, stretchstoffen naaien en decoratieve steken	0,0 (0)	0,0–7,0 (0–1/4)	2,5 (3/32)	1,5–4,0 (1/16–3/16)	Ja (J)	Verste- vings- steken	Nee
Stretchsteek	04 	J	Stretchstoffen naaien en decoratieve steken	1,0 (1/16)	1,0–3,0 (1/16–1/8)	2,5 (3/32)	1,0–4,0 (1/16–3/16)	Ja (J)	Verste- vings- steken	Nee
Zigzag- steek	Midden 05 	J	Overhandse steken naaien en applicaties bevestigen	3,5 (1/8)	0,0–7,0 (0–1/4)	1,4 (1/16)	0,0–4,0 (0–3/16)	Ja (J)	Achteruit- naaien	Nee
2-punts zigzagsteek	06 	J	Overhandse steken naaien op middelzware stof of stretchstoffen, elastiek bevestigen, stoppen, enz.	5,0 (3/16)	1,5–7,0 (1/16–1/4)	1,0 (1/16)	0,2–4,0 (1/64–3/16)	Ja (J)	Verste- vings- steken	Ja
3-punts zigzagsteek	07 	J	Overhandse steken naaien op middelzware stof of stretchstoffen, elastiek bevestigen, stoppen, enz.	5,0 (3/16)	1,5–7,0 (1/16–1/4)	1,0 (1/16)	0,2–4,0 (1/64–3/16)	Ja (J)	Verste- vings- steken	Nee
Overhandse steek	08 	G	Overhandse steken naaien op dunne of middelzware stof	3,5 (1/8)	2,5–5,0 (3/32–3/16)	2,0 (1/16)	1,0–4,0 (1/16–3/16)	Nee	Verste- vings- steken	Nee
	09 	G	Overhandse steken naaien op dikke stof	5,0 (3/16)	2,5–5,0 (3/32–3/16)	2,5 (3/32)	1,0–4,0 (1/16–3/16)	Nee	Verste- vings- steken	Nee
	10 	G	Rafelen voorkomen in dikke stof en stof die gemakkelijk rafelt	5,0 (3/16)	3,5–5,0 (1/8–3/16)	2,5 (3/32)	1,0–4,0 (1/16–3/16)	Nee	Verste- vings- steken	Nee
	11 	J	Overhandse steken naaien op stretchstoffen	5,0 (3/16)	0,0–7,0 (0–1/4)	2,5 (3/32)	0,5–4,0 (1/32–3/16)	Ja (J)	Verste- vings- steken	Nee
	12 	J	Overhandse steken naaien op dikke stof of stretchstoffen	5,0 (3/16)	0,0–7,0 (0–1/4)	2,5 (3/32)	0,5–4,0 (1/32–3/16)	Ja (J)	Verste- vings- steken	Nee
Overhandse steek	13 	J	Overhandse steken naaien op stretchstoffen en decoratieve steken naaien	4,0 (3/16)	0,0–7,0 (0–1/4)	4,0 (3/16)	1,0–4,0 (1/16–3/16)	Ja (J)	Verste- vings- steken	Nee
Blindzoom- steek	14 	R	Blindzoomsteken naaien op middelzware stof	00 (0)	– 3← →3	2,0 (1/16)	1,0–3,5 (1/16–1/8)	Nee	Verste- vings- steken	Nee
	15 	R	Blindzoomsteken naaien op stretchstoffen	00 (0)	– 3← →3	2,0 (1/16)	1,0–3,5 (1/16–1/8)	Nee	Verste- vings- steken	Nee

Steek	Patroon 	Persvoet	Toepassing	Steekbreedte [mm (inch)]		Steeklengte [mm (inch)]		Tweelingnaald	Achteruit- naaien/ verstevings- steken	Boventransportvoet
				Autom- atisch	Handmatig	Autom- atisch	Handmatig			
Applicatiesteek	16 	J	Applicatiesteken naaien	3,5 (1/8)	2,5–7,0 (3/32–1/4)	2,5 (3/32)	1,6–4,0 (1/16–3/16)	Ja (J)	Verste- vings- steken	Nee
Schelprijgsteek	17 	J	Schelprijgsteken naaien	4,0 (3/16)	0,0–7,0 (0–1/4)	2,5 (3/32)	0,2–4,0 (1/64–3/16)	Ja (J)	Verste- vings- steken	Nee
Rechte verbind- ingssteek	18 	J	Rechte verbindingssteken maken (met een marge van 6,5 mm (1/4 inch) vanaf de rechterrاند van de persvoet)	5,5 (7/32)	0,0–7,0 (0–1/4)	2,0 (1/16)	0,2–5,0 (1/64–3/16)	Nee	Verste- vings- steken	Nee
	19 	J	Rechte verbindingssteken maken (met een marge van 6,5 mm (1/4 inch) vanaf de linkerrand van de persvoet)	1,5 (1/16)	0,0–7,0 (0–1/4)	2,0 (1/16)	0,2–5,0 (1/64–3/16)	Nee	Verste- vings- steken	Ja
Rechte steek die eruitziet als handgenaaid (voor quilten)	20 	J	Quilten met rechte steek met handgemaakt uiterlijk	0,0 (0)	0,0–7,0 (0–1/4)	2,5 (3/32)	1,0–4,0 (1/16–3/16)	Nee	Verste- vings- steken	Nee
Zigzagsteek (voor quilten)	21 	J	Applicatiequilts, fantasiequilts en satijnsteken naaien	3,5 (1/8)	0,0–7,0 (0–1/4)	1,4 (1/16)	0,0–4,0 (0–3/16)	Nee	Verste- vings- steken	Ja
Applicatiesteek (voor quilten)	22 	J	Applicaties en band aanbrengen	1,5 (1/16)	0,5–3,5 (1/32–1/8)	1,8 (1/16)	1,0–4,0 (1/16–3/16)	Nee	Verste- vings- steken	Nee
	23 	J	Applicaties en band aanbrengen	1,5 (1/16)	0,5–3,5 (1/32–1/8)	1,8 (1/16)	1,0–4,0 (1/16–3/16)	Nee	Verste- vings- steken	Nee
Quiltsteek (stippel)	24 	J	Achtergrondstiksel quilt (stippel)	7,0 (1/4)	1,0–7,0 (1/16–1/4)	1,6 (1/16)	1,0–4,0 (1/16–3/16)	Nee	Verste- vings- steken	Nee
Satijnen schelpsteek	25 	N	Schelpsteek	5,0 (3/16)	2,5–7,0 (3/32–1/4)	0,5 (1/32)	0,1–1,0 (1/64–1/16)	Ja (J)	Verste- vings- steken	Nee
Verbind- ingssteek	26 	J	Patchworksteken en deco- ratieve steken naaien	4,0 (3/16)	0,0–7,0 (0–1/4)	1,2 (1/16)	0,2–4,0 (1/64–3/16)	Ja (J)	Verste- vings- steken	Nee
	27 	J	Patchworksteken, deco- ratieve steken en over- handse steken naaien op beide stukken stof, zoals bij tricot	5,0 (3/16)	2,5–7,0 (3/32–1/4)	2,5 (3/32)	1,0–4,0 (1/16–3/16)	Ja (J)	Verste- vings- steken	Nee
	28 	J	Patchworksteken en deco- ratieve steken naaien	5,0 (3/16)	0,0–7,0 (0–1/4)	1,2 (1/16)	0,2–4,0 (1/64–3/16)	Ja (J)	Verste- vings- steken	Nee
Fagotsteek	29 	J	Fagotsteken en deco- ratieve steken naaien	5,0 (3/16)	0,0–7,0 (0–1/4)	2,5 (3/32)	1,0–4,0 (1/16–3/16)	Ja (J)	Verste- vings- steken	Nee
	30 	J	Fagotsteken en deco- ratieve steken naaien	5,0 (3/16)	2,5–7,0 (3/32–1/4)	2,5 (3/32)	1,0–4,0 (1/16–3/16)	Ja (J)	Verste- vings- steken	Nee
Elastiekinzet- steek	31 	J	Elastiek inzetten in stretchstoffen	4,0 (3/16)	0,0–7,0 (0–1/4)	1,0 (1/16)	0,2–4,0 (1/64–3/16)	Ja (J)	Verste- vings- steken	Nee
Laddersteek	32 	J	Decoratieve steken naaien	4,0 (3/16)	0,0–7,0 (0–1/4)	3,0 (1/8)	2,0–4,0 (1/16–3/16)	Nee	Verste- vings- steken	Nee

Steek	Patroon 	Persvoet	Toepassing	Steekbreedte [mm (inch)]		Steeklengte [mm (inch)]		Tweelingnaald	Achteruit-naaien/ verstevingssteken	Boventransportvoet
				Automatisch	Handmatig	Automatisch	Handmatig			
Zigzag sier-zoomsteek		J	Decoratieve steken naaien	4,0 (3/16)	0,0–7,0 (0–1/4)	2,5 (3/32)	1,0–4,0 (1/16–3/16)	Ja (J)	Verste- vings- steken	Nee
Decoratieve steek		J	Decoratieve steken naaien	5,5 (7/32)	0,0–7,0 (0–1/4)	1,6 (1/16)	1,0–4,0 (1/16–3/16)	Ja (J)	Verste- vings- steken	Nee
Serpentsteek		N	Decoratieve steken naaien en elastiek inzetten	5,0 (3/16)	1,5–7,0 (1/16–1/4)	1,0 (1/16)	0,2–4,0 (1/64–3/16)	Ja (J)	Verste- vings- steken	Nee
Zoom- steken		N	Kant naaien, decoratieve zomen, erfstuksteken enz.	3,5 (1/8)	1,5–7,0 (1/16–1/4)	2,5 (3/32)	1,6–4,0 (1/16–3/16)	Nee	Verste- vings- steken	Nee
		N	Decoratieve zomen, erf- stuksteken, enz.	6,0 (15/64)	1,5–7,0 (1/16–1/4)	3,0 (1/8)	1,5–4,0 (1/16–3/16)	Nee	Verste- vings- steken	Nee
		N	Decoratieve zomen op dunne, middelzware en eenvoudig geweven stof- fen, erfstuksteken, enz.	5,0 (3/16)	1,5–7,0 (1/16–1/4)	3,5 (1/8)	1,5–4,0 (1/16–3/16)	Nee	Verste- vings- steken	Nee
		N	Decoratieve zomen op dunne, middelzware en eenvoudig geweven stof- fen, erfstuksteken, enz.	5,0 (3/16)	1,5–7,0 (1/16–1/4)	4,0 (3/16)	1,5–4,0 (1/16–3/16)	Nee	Verste- vings- steken	Nee
		N	Decoratieve zomen op dunne, middelzware en eenvoudig geweven stof- fen, erfstuksteken, enz.	5,0 (3/16)	1,5–7,0 (1/16–1/4)	2,5 (3/32)	1,5–4,0 (1/16–3/16)	Nee	Verste- vings- steken	Nee
Zoom- steken		N	Decoratieve zomen op dunne, middelzware en eenvoudig geweven stof- fen, erfstuksteken, enz.	5,0 (3/16)	1,5–7,0 (1/16–1/4)	2,0 (1/16)	1,5–4,0 (1/16–3/16)	Nee	Verste- vings- steken	Nee
Knoopgatsteek		A	Horizontale knoopsgaten in dunne en middelzware stof	5,0 (3/16)	3,0–5,0 (1/8–3/16)	0,5 (1/32)	0,2–1,0 (1/64–1/16)	Nee	Automatische verste- vings- steken	Nee
		A	Horizontale knoopsgaten op plekken waarop span- ning komt te staan	5,0 (3/16)	3,0–5,0 (1/8–3/16)	0,5 (1/32)	0,2–1,0 (1/64–1/16)	Nee	Automatische verste- vings- steken	Nee
		A	Horizontale knoopsgaten op dikke stof	5,0 (3/16)	3,0–5,0 (1/8–3/16)	0,5 (1/32)	0,2–1,0 (1/64–1/16)	Nee	Automatische verste- vings- steken	Nee
		A	Verstevigde knoopsgaten voor stof met een voering	5,0 (3/16)	3,0–5,0 (1/8–3/16)	0,5 (1/32)	0,2–1,0 (1/64–1/16)	Nee	Automatische verste- vings- steken	Nee
		A	Knoopsgaten voor stretch- stof of gebreide stof	6,0 (15/54)	3,0–6,0 (1/8–15/ 64)	1,0 (1/16)	0,5–2,0 (1/32–1/16)	Nee	Automatische verste- vings- steken	Nee
		A	Knoopsgaten voor stretch- stoffen	6,0 (15/54)	3,0–6,0 (1/8–15/ 64)	1,5 (1/16)	1,0–3,0 (1/16–1/8)	Nee	Automatische verste- vings- steken	Nee
		A	Knoopsgaten in leer	5,0 (3/16)	0,0–6,0 (0–15/64)	2,0 (1/16)	0,2–4,0 (1/64–3/16)	Nee	Automatische verste- vings- steken	Nee
		A	Lingerieknoopsgaten voor dikke of bontachtige stof	7,0 (1/4)	3,0–7,0 (1/8–1/4)	0,5 (1/32)	0,3–1,0 (1/64–1/16)	Nee	Automatische verste- vings- steken	Nee
		A	Lingerieknoopsgaten in middelzware of dikke stof	7,0 (1/4)	3,0–7,0 (1/8–1/4)	0,5 (1/32)	0,3–1,0 (1/64–1/16)	Nee	Automatische verste- vings- steken	Nee
		A	Horizontale knoopsgaten voor dikke of bontachtige stof	7,0 (1/4)	3,0–7,0 (1/8–1/4)	0,5 (1/32)	0,3–1,0 (1/64–1/16)	Nee	Automatische verste- vings- steken	Nee

Steek	Patroon 	Persvoet	Toepassing	Steekbreedte [mm (inch)]		Steeklengte [mm (inch)]		Tweelingnaald	Achteruit- naaien/ verstevigings- steken	Boventransportvoet
				Autom- atisch	Handmatig	Autom- atisch	Handmatig			
Treassteek	52 	A	Versteving van openin- gen en vlakken waar de naad gemakkelijk los raakt	2,0 (1/16)	1,0–3,0 (1/16–1/8)	0,4 (1/64)	0,3–1,0 (1/64–1/16)	Nee	Automatische verstevigings- steken	Nee
Knoopaan- naasteek	53 	M	Knopen aanzetten	3,5 (1/8)	2,5–4,5 (3/32–3/16)	–	–	Nee	Automatische verstevigings- steken	Nee
Oogje stikken	54 	N	Oogjes naaien, bijvoor- beeld in ceinturen	7,0 (1/4)	7,0, 6,0, 5,0 (1/4, 15/64, 3/16)	7,0 (1/4)	7,0, 6,0, 5,0 (1/4, 15/64, 3/16)	Nee	Automatische verstevigings- steken	Nee
Decoratieve steek	55 	N	Voor decoratie, enzovoort	7,0 (1/4)	0,0–7,0 (0–1/4)	2,5 (3/32)	0,2–4,0 (1/64–3/16)	Nee	Verstevigings- steken	Nee
	56 	N	Voor decoratie, enzovoort	7,0 (1/4)	0,0–7,0 (0–1/4)	2,0 (1/16)	0,2–4,0 (1/64–3/16)	Nee	Verstevigings- steken	Nee
	57 	N	Voor decoratie, enzovoort	7,0 (1/4)	0,0–7,0 (0–1/4)	2,5 (3/32)	0,2–4,0 (1/64–3/16)	Nee	Verstevigings- steken	Nee
	58 	N	Voor decoratie, enzovoort	7,0 (1/4)	0,0–7,0 (0–1/4)	2,5 (3/32)	0,2–4,0 (1/64–3/16)	Nee	Verstevigings- steken	Nee
	59 	N	Voor decoratie, enzovoort	7,0 (1/4)	0,0–7,0 (0–1/4)	2,0 (1/16)	0,2–4,0 (1/64–3/16)	Nee	Verstevigings- steken	Nee
	60 	N	Voor decoratie, enzovoort	7,0 (1/4)	0,0–7,0 (0–1/4)	2,0 (1/16)	0,2–4,0 (1/64–3/16)	Nee	Verstevigings- steken	Nee
	61 	N	Voor decoratie, enzovoort	7,0 (1/4)	0,0–7,0 (0–1/4)	1,6 (1/16)	0,2–4,0 (1/64–3/16)	Nee	Verstevigings- steken	Nee
	62 	N	Voor decoratie, enzovoort	7,0 (1/4)	0,0–7,0 (0–1/4)	2,5 (3/32)	0,2–4,0 (1/64–3/16)	Nee	Verstevigings- steken	Nee
	63 	N	Voor decoratie, enzovoort	7,0 (1/4)	0,0–7,0 (0–1/4)	2,0 (1/16)	0,2–4,0 (1/64–3/16)	Nee	Verstevigings- steken	Nee
	64 	N	Voor decoratie, enzovoort	5,0 (3/16)	0,0–7,0 (0–1/4)	2,0 (1/16)	0,2–4,0 (1/64–3/16)	Nee	Verstevigings- steken	Nee
	65 	N	Voor decoratie, enzovoort	7,0 (1/4)	0,0–7,0 (0–1/4)	2,5 (3/32)	0,2–4,0 (1/64–3/16)	Nee	Verstevigings- steken	Nee
	66 	N	Voor decoratie, enzovoort	7,0 (1/4)	0,0–7,0 (0–1/4)	1,6 (1/16)	0,2–4,0 (1/64–3/16)	Nee	Verstevigings- steken	Nee
67 	N	Voor decoratie, enzovoort	7,0 (1/4)	0,0–7,0 (0–1/4)	1,4 (1/16)	0,2–4,0 (1/64–3/16)	Nee	Verstevigings- steken	Nee	
Satijssteken	68 	N	Voor decoratie, enzovoort	7,0 (1/4)	2,5–7,0 (3/32–1/4)	0,4 (1/64)	0,1–1,0 (1/64–1/16)	Ja (J)	Verstevigings- steken	Nee
	69 	N	Voor decoratie, enzovoort	7,0 (1/4)	2,5–7,0 (3/32–1/4)	0,4 (1/64)	0,1–1,0 (1/64–1/16)	Ja (J)	Verstevigings- steken	Nee
	70 	N	Voor decoratie, enzovoort	7,0 (1/4)	2,5–7,0 (3/32–1/4)	0,4 (1/64)	0,1–1,0 (1/64–1/16)	Ja (J)	Verstevigings- steken	Nee

Steek	Patroon 	Persvoet	Toepassing	Steekbreedte [mm (inch)]		Steeklengte [mm (inch)]		Tweelingnaald	Achteruitnaaien/ verstevingssteken	Boventransportvoet
				Automatisch	Handmatig	Automatisch	Handmatig			
Satijssteken	71 	N	Voor decoratie, enzovoort	7,0 (1/4)	2,5-7,0 (3/32-1/4)	0,4 (1/64)	0,1-1,0 (1/64-1/16)	Ja (J)	Verstevingssteken	Nee
	72 	N	Voor decoratie, enzovoort	7,0 (1/4)	2,5-7,0 (3/32-1/4)	0,4 (1/64)	0,1-1,0 (1/64-1/16)	Ja (J)	Verstevingssteken	Nee
	73 	N	Voor decoratie, enzovoort	7,0 (1/4)	2,5-7,0 (3/32-1/4)	0,4 (1/64)	0,1-1,0 (1/64-1/16)	Ja (J)	Verstevingssteken	Nee
	74 	N	Voor decoratie, enzovoort	7,0 (1/4)	2,5-7,0 (3/32-1/4)	0,4 (1/64)	0,1-1,0 (1/64-1/16)	Ja (J)	Verstevingssteken	Nee
	75 	N	Voor decoratie, enzovoort	7,0 (1/4)	2,5-7,0 (3/32-1/4)	0,4 (1/64)	0,1-1,0 (1/64-1/16)	Ja (J)	Verstevingssteken	Nee
Kruissteekpatronen	76 	N	Voor decoratie, enzovoort	7,0 (1/4)	0,0-7,0 (0-1/4)	1,6 (1/16)	0,2-4,0 (1/64-3/16)	Nee	Verstevingssteken	Nee
	77 	N	Voor decoratie, enzovoort	6,0 (15/64)	0,0-7,0 (0-1/4)	1,4 (1/16)	0,2-4,0 (1/64-3/16)	Nee	Verstevingssteken	Nee
	78 	N	Voor decoratie, enzovoort	6,0 (15/64)	0,0-7,0 (0-1/4)	2,5 (3/32)	0,2-4,0 (1/64-3/16)	Nee	Verstevingssteken	Nee
	79 	N	Voor decoratie, enzovoort	6,0 (15/64)	0,0-7,0 (0-1/4)	1,4 (1/16)	0,2-4,0 (1/64-3/16)	Nee	Verstevingssteken	Nee
	80 	N	Voor decoratie, enzovoort	6,0 (15/64)	0,0-7,0 (0-1/4)	1,4 (1/16)	0,2-4,0 (1/64-3/16)	Nee	Verstevingssteken	Nee

Andere steken

Steektype	Patroon 										Persvoet	Tweelingnaald	Instelbare patroonlengte/breedte	Linkson/rechson draaien
	01	02	03	04	05	06	07	08	09	10				
Lettersteken	A	B	C	D	E	F	G	H	I	J	N	Nee	Nee	Ja
	K	L	M	N	O	P	Q	R	S	T				
	U	V	W	X	Y	Z	&	?	!	_				
	0	1	2	3	4	5	6	7	8	9				
	,	,	.	()	-	Ä	Å	Æ	Ñ				
	Ö	Ø	Ç	Ü	β									



Memo

- Druk eenmaal op  (letter-/decoratieve stekentoets) om de lettersteekmodus te selecteren.

Steektype	Patroon								Persvoet	Tweelingnaald	Instelbare patroon- lengte/breedte	Linksom/ rechtsom draaien
	01	02	03	04	05	06	07	11				
Decoratieve naaisteken	12	13	16	17	18*	20	21	22	J ^(*2)	Ja (*niet mogelijk) (0)	Ja	Ja
	23	24	25	26*	27	28						
	08	09	10									
	14	15							R ^(*2)	Nee		Nee
	19*	29*	30	31	32	33	34	35	N	Nee (*Niet onmogelijk)		Ja
	36	37	38	39	40	41			N	Nee		Ja
	42	43	44	45	46	47	48	62 ^(*1)				
	49	50	51	52	53	54	55	56	N	Ja (0)		Ja
	57	58	59	60	61				N	Nee		Ja

(*1) Patroon voor aanpassing

(*2) Gebruik de monogramvoet "N" bij combinaties met andere patronen



Memo

- Druk tweemaal op  (letter-/decoratieve stekentoets) om de decoratieve-steekmodus te selecteren.

Zorg en onderhoud

In dit gedeelte wordt ingegaan op het basisonderhoud aan de naaimachine.

De buitenkant van de machine reinigen

Neem als de machine vuil is een vochtige doek met wat neutraal reinigingsmiddel, wring deze goed uit en veeg de buitenkant van de machine schoon. Wrijf de machine daarna af met een droge doek.

! VOORZICHTIG

- Haal de stekker uit het stopcontact voordat u de machine schoonmaakt, anders kunt u letsel of een elektrische schok oplopen.

Grijper reinigen

De naaiprestaties worden minder wanneer zich stof ophoopt in het spoelhuis; maak dit daarom regelmatig schoon.

- 1 Zet de machine uit.



- 2 Haal de stekker uit de voedingsaansluiting aan de rechterkant van de machine.

! VOORZICHTIG

- Haal de stekker uit het stopcontact voordat u de machine schoonmaakt, anders kunt u letsel of een elektrische schok oplopen.

- 3 Verwijder de accessoiretafel.

- 4 Draai de persvoethouderschroef los en verwijder de persvoethouder. Draai vervolgens de naaldklemmschroef los en verwijder de naald.

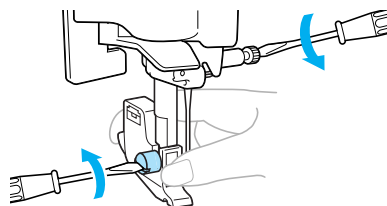

- 5 Grijp beide zijden van het steekplaatdeksel en schuif deze naar u toe.

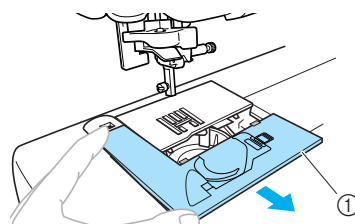

① Steekplaatdeksel

► Het steekplaatdeksel is verwijderd.

- 6 Verwijder het spoelhuis. Pak het spoelhuis en trek het uit.

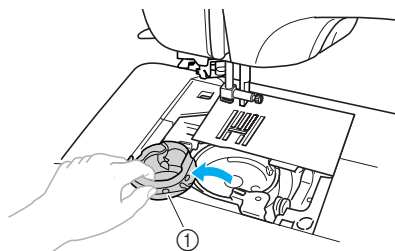

① Spoelhuis

- 7 Verwijder met het schoonmaakborsteltje of een stofzuiger alle pluusjes en stof van de grijper en het gebied eromheen.

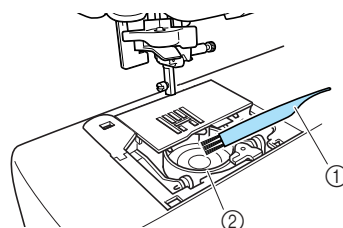

① Schoonmaakborsteltje

② Grijper

- Breng geen olie aan op het spoelhuis.

- 8** Installeer het spoelhuis zo dat de markering ▲ op het spoelhuis tegenover de markering ● op de machine zit, zoals hieronder aangegeven.

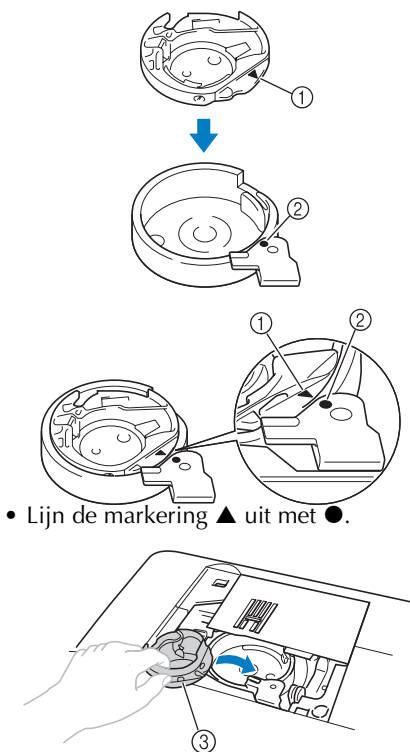

- Lijn de markering ▲ uit met ●.

- ① Markering ▲
- ② Markering ●
- ③ Spoelhuis

- Controleer of de aangegeven punten zijn uitgelijnd, alvorens het spoelhuis te installeren.

! VOORZICHTIG

- Gebruik nooit een spoelhuis met krasen. Daardoor kan de bovendraad verward raken, waardoor de naald kan breken of de naairesultaten minder goed worden. Een nieuw spoelhuisdeksel (onderdeelcode: XE7560-001) kunt u verkrijgen bij het dichtstbijzijnde erkende servicecentrum.
- Zorg dat het spoelhuis juist is geïnstalleerd. Anders breekt de naald wellicht.

- 9** Plaats de lipjes van het steekplaatdeksel in de steekplaat en schuif het deksel terug op zijn plaats.

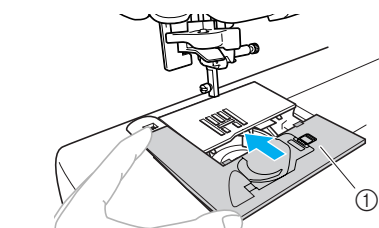

- ① Steekplaatdeksel

- 10** Installeer de accessoiretafel weer op de oorspronkelijke plaats.

Steekplaat verwijderen

Als de draad verward zit en deze niet kan worden verwijderd door de grijper te reinigen, moet u de steekplaat verwijderen.

- 1** Volg stap 1 tot en met 6 op pagina 126.
- 2** Verwijder de steekplaat door de schroeven met de bijgeleverde schroevendraaier los te draaien.

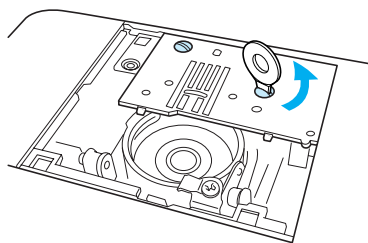

- 3** Verwijder de verwarde draad van de steekplaat.
- 4** Plaats de steekplaat weer op de oorspronkelijke plaats en draai de schroeven vast met de bijgeleverde schroevendraaier.

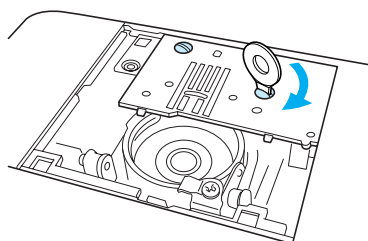

! Opmerking

- Zet de twee schroefgaten op de steekplaat in één lijn met de twee gaten op de machine.

- 5** Volg stap 7 tot en met 10 (pagina 126-127).

Probleemoplossing

Als de machine niet meer goed functioneert, gaat u eerst de volgende lijst met mogelijke problemen na. Als het probleem zich blijft voordoen, neemt u contact op met uw dealer of met het dichtstbijzijnde erkende servicecentrum.



Symptoom	Mogelijke oorzaak	Remedie	Referentie
De naaimachine werkt niet.	De naaimachine staat niet aan.	Zet de machine aan.	pagina 17
	U hebt niet op de start/stoptoets gedrukt.	Druk op de start/stoptoets.	pagina 52
	De persvoethendel staat omhoog.	Breng de persvoethendel omlaag.	–
	U hebt op de start/stoptoets gedrukt terwijl het voetpedaal is aangesloten.	Druk niet op de start/stoptoets wanneer het voetpedaal is aangesloten. Als u de start/stoptoets wilt gebruiken, koppelt u het voetpedaal los.	pagina 52
De naald breekt.	De naald is niet goed geplaatst.	Plaats de naald op de juiste manier.	pagina 39
	De naaldklemmschroef zit los.	Draai de schroef stevig aan met de schroevendraaier.	
	De naald is verbogen of stomp.	Vervang de naald.	
	De combinatie van stof, draad en naald is onjuist.	Selecteer een draad en een naald die geschikt zijn voor de soort stof die u naait.	pagina 38
	De persvoet die wordt gebruikt, is niet geschikt voor de soort steek die u wilt naaien.	Bevestig de geschikte persvoet voor de soort steek die u wilt naaien.	pagina 120
	De draadspanning van de bovendraad is te hoog.	Verlaag de draadspanning van de bovendraad.	pagina 57
	Er wordt te hard aan de stof getrokken.	Leid de stof losjes.	–
	De klos is niet goed geplaatst.	Plaats de klos op de juiste manier.	pagina 28
	Het vlak rond het gat in de naaldplaat is gekrast of er zit een braam op.	Vervang de naaldplaat. Neem contact op met uw dealer of het dichtstbijzijnde erkende servicecentrum.	–
	Het vlak rond het gat in de persvoet is gekrast of er zit een braam op.	Vervang de persvoet. Neem contact op met uw dealer of het dichtstbijzijnde erkende servicecentrum.	–
	Het spoelhuis is gekrast of er zit een braam op.	Verwissel het spoelhuis. Neem contact op met uw dealer of het dichtstbijzijnde erkende servicecentrum.	–
	Er wordt een spoel gebruikt die niet speciaal voor deze machine is ontworpen.	Een onjuiste spoel functioneert niet goed. Gebruik uitsluitend spoelen die speciaal voor deze machine zijn ontworpen.	pagina 22











Symptoom	Mogelijke oorzaak	Remedie	Referentie
De bovendraad breekt.	De bovendraad is niet goed ingeregen (bijvoorbeeld omdat de klos niet goed is geplaatst, de kloskap te groot is voor de gebruikte klos of de draad is losgeraakt uit de draadhaak op de naaldstang).	Rijg de bovendraad op de juiste manier in.	pagina 28
	De draad zit geknoopt of verward.	Verwijder het geknoopte of verwarde gedeelte.	–
	De geselecteerde naald is niet geschikt voor de gebruikte draad.	Selecteer een naald die geschikt is voor de soort draad die u gebruikt.	pagina 38
	De draadspanning van de bovendraad is te hoog.	Verlaag de draadspanning van de bovendraad.	pagina 57
	De draad is verward, bijvoorbeeld in het spoelhuis.	Verwijder de verwarde draad. Als de draad in het spoelhuis verward zat, reinigt u de grijper.	pagina 126
	De naald is verbogen of stomp.	Vervang de naald.	pagina 39
	De naald is niet goed geplaatst.	Plaats de naald op de juiste manier.	
	Het vlak rond het gat in de naaldplaat is gekrast of er zit een braam op.	Vervang de naaldplaat. Neem contact op met uw dealer of het dichtstbijzijnde erkende servicecentrum.	–
	Het vlak rond het gat in de persvoet is gekrast of er zit een braam op.	Vervang de persvoet. Neem contact op met uw dealer of het dichtstbijzijnde erkende servicecentrum.	–
	Het spoelhuis is gekrast of er zit een braam op.	Verwissel het spoelhuis. Neem contact op met uw dealer of het dichtstbijzijnde erkende servicecentrum.	–
	Er wordt een spoel gebruikt die niet speciaal voor deze machine is ontworpen.	Een onjuiste spoel functioneert niet goed. Gebruik uitsluitend spoelen die speciaal voor deze machine zijn ontworpen.	pagina 22
De onderdraad is verward of breekt.	De spoeldraad is niet goed geplaatst.	Plaats de spoeldraad op de juiste manier.	pagina 26
	De spoel is gekrast, draait niet soepel, of er zit een braam op.	Vervang de spoel.	–
	De draad is verward.	Verwijder de verwarde draad en reinig de grijper.	pagina 126
	Er wordt een spoel gebruikt die niet speciaal voor deze machine is ontworpen.	Een onjuiste spoel functioneert niet goed. Gebruik uitsluitend spoelen die speciaal voor deze machine zijn ontworpen.	pagina 22



Symptoom	Mogelijke oorzaak	Remedie	Referentie
De draadspanning is niet goed.	De bovendraad is niet goed ingeregen.	Rijg de bovendraad op de juiste manier in.	pagina 28
	De spoeldraad is niet goed geplaatst.	Plaats de spoeldraad op de juiste manier.	pagina 26
	De combinatie van stof, draad en naald is onjuist.	Selecteer een draad en een naald die geschikt zijn voor de soort stof die u naait.	pagina 38
	De persvoethouder is niet goed geplaatst.	Plaats de persvoethouder op de juiste manier.	pagina 43
	De draadspanning is niet goed.	Pas de spanning van de bovendraad aan.	pagina 57
	Er wordt een spoel gebruikt die niet speciaal voor deze machine is ontworpen.	Een onjuiste spoel functioneert niet goed. Gebruik uitsluitend spoelen die speciaal voor deze machine zijn ontworpen.	pagina 22
De stof is gekreukt.	De bovendraad is niet goed ingeregen of de spoel is niet juist geplaatst.	Rijg de bovendraad goed in en plaats de spoel op de juiste manier.	pagina 26, pagina 28
	De klos is niet goed geplaatst.	Plaats de klos op de juiste manier.	pagina 28
	De combinatie van stof, draad en naald is onjuist.	Selecteer een draad en een naald die geschikt zijn voor de soort stof die u naait.	pagina 38
	De naald is verbogen of stomp.	Vervang de naald.	pagina 39
	Als u dunne stoffen naait, is de steek te lang.	Verkort de steeklengte of bevestig steunstof onder de stof.	pagina 59
	De draadspanning is niet goed.	Pas de spanning van de bovendraad aan.	pagina 57
Er worden steken overgeslagen.	De bovendraad is niet goed ingeregen.	Rijg de bovendraad op de juiste manier in.	pagina 28
	De combinatie van stof, draad en naald is onjuist.	Selecteer een draad en een naald die geschikt zijn voor de soort stof die u naait.	pagina 38
	De naald is verbogen of stomp.	Vervang de naald.	pagina 39
	De naald is niet goed geplaatst.	Plaats de naald op de juiste manier.	pagina 39
	Er heeft zich stof opgehoopt onder de naaldplaat of in het spoelhuis.	Verwijder het steekplaatdeksel en reinig de grijper.	pagina 126

Symptoom	Mogelijke oorzaak	Remedie	Referentie
Er klinkt een hoge toon tijdens het naaien.	Er heeft zich stof opgehoopt in de transporteur of in het spoelhuis.	Reinig de grijper.	pagina 126
	De bovendraad is niet goed ingeregen.	Rijg de bovendraad op de juiste manier in.	pagina 28
	Het spoelhuis is gekrast of er zit een braam op.	Verwissel het spoelhuis. Neem contact op met uw dealer of het dichtstbijzijnde erkende servicecentrum.	–
	Er wordt een spoel gebruikt die niet speciaal voor deze machine is ontworpen.	Een onjuiste spoel functioneert niet goed. Gebruik uitsluitend spoelen die speciaal voor deze machine zijn ontworpen.	pagina 22
U kunt de naaldrijger niet gebruiken.	De naald is niet in de juiste stand omhoog gezet.	Druk op de naaldstandtoets.	pagina 31
	De naald is niet goed geplaatst.	Plaats de naald op de juiste manier.	pagina 39
De steek wordt niet juist genaaid.	De persvoet die wordt gebruikt, is niet geschikt voor de soort steek die u wilt naaien.	Bevestig de geschikte persvoet voor de soort steek die u wilt naaien.	pagina 120
	De draadspanning is niet goed.	Pas de spanning van de bovendraad aan.	pagina 57
	De draad is verward, bijvoorbeeld in het spoelhuis.	Verwijder de verwarde draad. Als de draad in het spoelhuis verward zat, reinigt u de grijper.	pagina 126
De stof wordt niet doorgevoerd.	De transporteur staat omlaag.	Schuif de boventransporteurhendel naar rechts. (gezien vanaf de achterkant van de machine)	pagina 97
	De steek is te kort.	Maak de steeklengte langer.	pagina 59
	De persvoet die wordt gebruikt, is niet geschikt voor de soort steek die u wilt naaien.	Bevestig de geschikte persvoet voor de soort steek die u wilt naaien.	pagina 120
	De draad is verward, bijvoorbeeld in het spoelhuis.	Verwijder de verwarde draad. Als de draad in het spoelhuis verward zat, reinigt u de grijper.	pagina 126
De naailamp gaat niet branden.	De naailamp is beschadigd.	Neem contact op met uw dealer of het dichtstbijzijnde erkende servicecentrum.	–
Er wordt niets weergegeven op het LCD-display	Het LCD-display staat te helder of te donker.	Pas de helderheid van het LCD-display aan.	pagina 134

Foutmeldingen

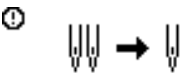
Als u op  (start/stoptoets) drukt voordat de naaimachine correct is ingesteld of als u een handeling niet goed uitvoert, wordt op het LCD-display een pictogram weergegeven dat de fout aangeeft. Volg de instructies die verschijnen. Het pictogram verdwijnt als u op  (OK-toets) of op  (annuleer/wistoets) drukt terwijl het pictogram wordt weergegeven.

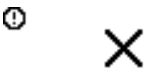
Foutcodenr.	Foutmelding	Mogelijke oorzaak
E1		De motor zit vast omdat de draad verward zit.
E2		U hebt op de start/stoptoets of achteruit/verstevigingssteektoets gedrukt terwijl de persvoet omhoog stond.
E3		U hebt op de achteruit/verstevigingssteektoets of de draadknijtoets gedrukt of u hebt het voetpedaal bediend terwijl de spoelwinderas naar rechts stond.
E4		U hebt op de start/stoptoets gedrukt terwijl het voetpedaal was aangesloten.
E5		U hebt een andere steek dan de knoopsgatsteek of trenssteek geselecteerd en op de start/stoptoets gedrukt terwijl de knoopsgathendel omlaag stond.
E6		U hebt de knoopsgatsteek of trenssteek geselecteerd en op de start/stoptoets gedrukt terwijl de knoopsgathendel omhoog stond.
E7		U hebt op de start/stoptoets of de achteruit/verstevigingssteektoets gedrukt nadat een steek is verwijderd.
E8		De spoelwinder windt de spoel.
E9		U hebt geprobeerd om meer dan 35 lettersteken en decoratieve steken te combineren.
E10		Er is op de start/stoptoets gedrukt zonder dat het voetpedaal is aangesloten, terwijl de machine is ingesteld om de steekbreedte af te stellen met de schuifknop voor snelheidsregeling.
E11		U hebt de tweelingnaald geselecteerd voor een patroon dat niet met de tweelingnaald kan worden genaaid.

Foutcodenr.	Foutmelding	Mogelijke oorzaak
E12		<p>De steekmodus is gewijzigd. Dit pictogram wordt weergegeven wanneer het huidige patroon moet worden verwijderd.</p>
E13		<p>U kunt de geselecteerde instelling niet veranderen bij het geselecteerde patroon.</p>
E14		<p>Er wordt een patroon opgeslagen. Anders worden de steekinstellingen opgeslagen.</p>

Er wordt niets weergegeven op het LCD-display

Als niets wordt weergegeven op het LCD-display terwijl de naaimachine is aangezet, is de helderheid van het LCD-display te hoog of te laag ingesteld. In dit geval doet u het volgende.

- 1 Zet de machine uit.

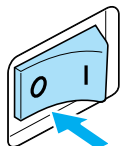

- 2 Houd  (annuleer/wistoets) van het bedieningspaneel ingedrukt en zet de machine weer aan.

- 3 Druk op  of op  (steekbreedtetoetsen). Pas de helderheid van het LCD-display aan, zodat u de schermen kunt zien.

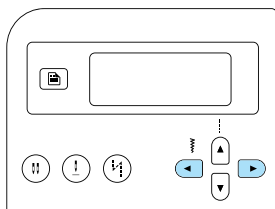

- 4 Zet de naaimachine uit en weer aan.

Piepsignaal bij bediening

Telkens wanneer u een toets indrukt of een onjuiste handeling uitvoert, klinkt er een piepsignaal.

- **Bij een juiste handeling**
Er klinkt één piepsignaal.
- **Bij een onjuiste handeling**
Er klinken twee of vier piepsignalen.
- **Als de machine blokkeert, bijvoorbeeld omdat de draad is verward**
De naaimachine piept vier seconden lang. De machine stopt automatisch.
Ga na wat de oorzaak van het probleem is en verhelp het voordat u verder gaat met naaien.

Het piepsignaal bij handelingen uitzetten

Bij aanschaf is de machine zo ingesteld dat er een piepton klinkt wanneer u op een toets op het bedieningspaneel drukt. U kunt deze instelling wijzigen zodat de machine geen pieptonen meer laat horen.

- 1 Zet de machine aan.

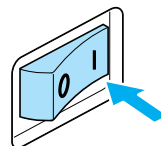

► Het LCD-display gaat aan.

- 2 Druk op  (Instellingstoets) op het bedieningspaneel.

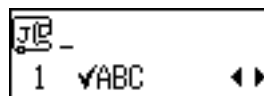

► Het instellingscherm verschijnt.

- 3 Druk op  of op  (steeklengtetoetsen) totdat  verschijnt.

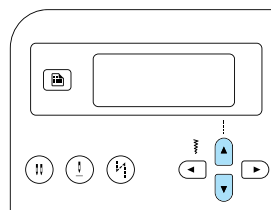

► Er wordt een scherm weergegeven waarin u de pieptoninstelling kunt wijzigen.

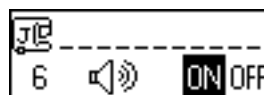

4 Druk op ◀ of op ▶ (steekbreedtetoetsen) om OFF te selecteren.

Om terug te keren naar ON drukt u op ◀ of op ▶ (steekbreedtetoetsen).

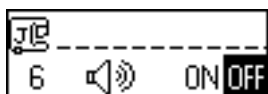
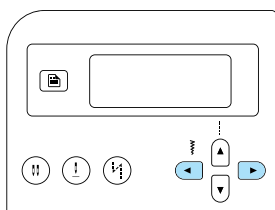

- ▶ De machine is nu zo ingesteld dat er geen piepsignaal wordt gegeven.

5 Druk op ↵ (annuleer/wistoets) of op OK (OK-toets).

- ▶ Het beginscherm voor steken wordt opnieuw weergegeven.

Index

Cijfers

1/4-inch-quiltvoet	10
1/4-inch-quiltvoet met geleider	10
2-punts zigzagsteek	72
3-punts zigzagsteek	72

A

aan elkaar zetten	95
accessoires	9
accessoiretafel	11
accessoirezakje	9
achteruit/verstevigingssteektoets	12
achteruitnaaien	54
annuleer/wistoets	13
applicatie	94
automatisch achteruit/verstevigingssteektoets	13
automatisch achteruitnaaien	60
automatisch verstevigingssteken naaien	60

B

basissteken	75
bedieningshandleiding	9
bedieningspaneel	11, 13
bedieningstoetsen	11, 12
beginnen met naaien	52
beknopte bedieningsgids	9
bijgeleverde accessoires	9
blindzoomsteek	77
blindzoomvoet	9
bovendraad	28
bovendraad inrijgen	8, 28
bovendraadspanning	57
boventransportvoet	10, 44, 96
brede tafel	10, 46

C

cijferstoetsen	13
cilindrische stukken	46
combineren van patronen	111

D

decoratieve naaisteken	67, 110, 125
decoratieve satijnsteken	110, 124
decoratieve steken	110, 124
decoratieve steken naaien	103
dikke stoffen	62
draadafsnijder	11
draadgeleider	11
draadgeleider aan naaldstang	12
draadgeleider en voorspanningsschijf voor spoelwinder	11
draadgeleider voor spoelwinder en voorspanningsschijf	24
draadgeleiderdeksel	11
draadophaalhendel	11

draadspanning	57
draadspanning aanpassen	57
draadspanningsknop	11, 57
draaien	113
drievoudige stretchsteek	100
dunne stoffen	63

E

elastiek	91
enkele/tweelingnaaldtoets	13
erfstuksteken naaien	107
evenwijdige marge	64
extra klospen	9, 34

F

fantastiek	104
fantasiequilts	95
foutmeldingen	132
functies	8

G

gaatjesponser	9, 82, 102
geheugentoets	13
glijvoet	10, 64
grijper	126

H

handmatig inrijgen	33
handvat	11
handwiel	11, 51
helderheid	21
hoeken van zakken	100
hoofschakelaar	11, 17

I

ingebouwde steken	8
inrijgen naald	31
instellingen machine wijzigen	19
instellingen wijzigen	19
instellingstoets	13, 19

K

kloskap	9, 23, 29
klosnetje	9
klospen	11, 23, 29
knoopaanzetvoet	9, 84
knoopgatvoet	9, 83
knoopgathendel	12, 81, 101
knoopgatsteek	79
knopen aanzetten	79, 84
kruissteek	110
kruissteekpatronen	110, 124

L	
LCD	13, 18, 21, 134
helderheid	21, 134
letter-/decoratieve stekentoets	13
lettersteken	67, 110, 124
M	
machine-instellingen	19
monogramvoet	9
mouwen	100
N	
naaien met de vrije arm	46
naaimachinaalden	37
naaisnelheid	52
naaisteken	66, 120
naaistekentoets	13
naald	37
naald verwisselen	37, 39
naaldinrijghendel	12
naaldklemschroef	12, 40
naaldsetje	9
naaldstand	58, 76
naaldstandtoets	12, 13
naaldstopstand	60
nullijn	76
O	
OK-toets	13
onderdraad inrijgen	8, 26
onderhoud	126
oogje	102
open naaivoet	10
openingen	100
opgeslagen patronen	66, 68
opnieuw uitlijnen	116
optionele accessoires	10
overhandse steekvoet	9, 71
overhandse steken	71
P	
patchworksteken	95
patronen	110
patronen controleren	112
patronen herhalen	112
patronen opslaan	114
patroon ophalen	115
patroon opnieuw uitlijnen	116
persvoet	12, 41
persvoethendel	11, 12
persvoethouder	12, 43
piepsignaal bij bediening	134
plaatzen stof	51
platte naald	107
probleemoplossing	128
proefnaaien	62
Q	
quiltten	96
quiltgeleider	10, 96
quiltvoet	10, 97
R	
rechte steek	120
reinen	126
rits inzetten	86
ritsvoet	9
rondingen	62
S	
satijnsteken	110, 124
satijnsteken naaien	98
schelprijgsteek	106
schelpsteek	105
schijfvormige schroevendraaier	9
schoonmaakborsteltje	9, 126
schroevendraaier	9, 40
schuifknop voor snelheidsregeling	12, 98
smocksteken naaien	105
spiegelbeeld	113
spoel	9, 26
spoel winden	8, 22
spoeldraad	26
omhoog halen	36
spoelhuis	126
spoelhuisdeksel	12, 27
spoelwinder	11
start/stoptoets	12, 52
steekbreedte	58
regelen	98
steekbreedtetoeetsen	13
steekgeleidervoet	10
steekinstellingen	120
steeklengte	59
steeklengtetoeetsen	13
steekmodus	66
steekpatronenkaart	9
steekplaat	12, 64
steekplaatdeksel	12
steken direct selecteren	66
steken selecteren	67
steken selecteren met cijfertoets	66
stopcontact	17
stretchstoffen	63, 91
stroomvoorziening	16
T	
tonmesje	9, 82
transporteur	12, 97
transporteurstandschakelaar	11, 98
trenssteek	100
twelingnaald	9, 33, 40

V

van naairichting veranderen	62
veer van de spoelwinderas	23
veiligheidsinstructies	1
ventilatieopening	11
verbindingssteek	93
verbindingssteken naaien	107
verstelbare rits- en biezenvoet	10
verstevigingssteken	54, 60, 100
voedingsaansluiting	11, 17
voetpedaal	9, 52
voetpedaalaansluiting	11
vooraf ingestelde naaisteek/opgeslagen patroontoets	13
vooraf ingestelde steekmodus	66, 68
vrij quilten	97

Z

zigzagvoet	9, 72
zijsnijder	10, 73
zorg	126

Ga naar <http://solutions.brother.com> voor productondersteuning en antwoorden op veelgestelde vragen (FAQs).

Dutch
888-V14
Printed in Vietnam



XE2411-201③