

brother

1 ПОДГОТОВКА ЗА РАБОТА

2 ОСНОВНИ ПОЛОЖЕНИЯ ПРИ ШИЕНЕ

3 ПОМОЩНИ ШЕВОВЕ

4 ПРИЛОЖЕНИЕ

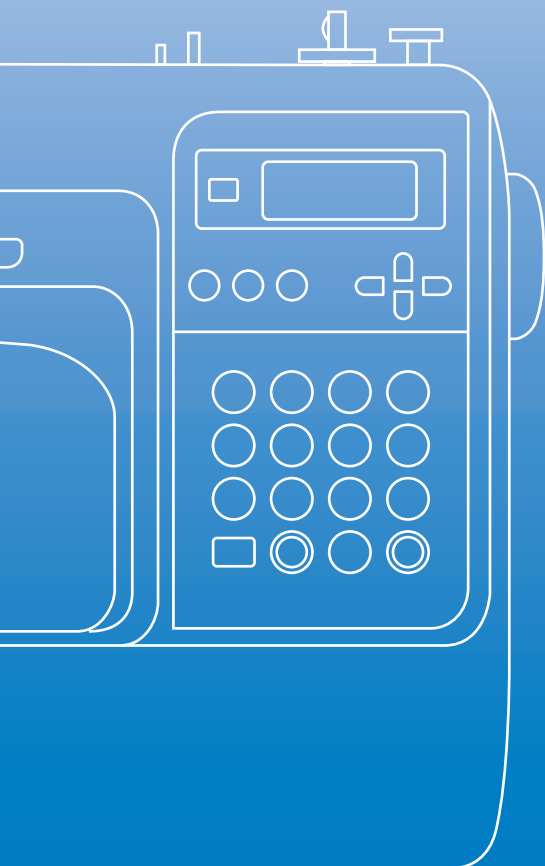

Ръководство за работа

Компютъризирана шевна машина
Product Code (Код на продукта):888-V14

Важно Инструкции за безопасност

Моля, прочетете тези инструкции за безопасност преди да използвате машината.

Тази машина е предназначена за домашно използване.

ОПАСНОСТ - За да намалите риска от токов удар:

- 1 Винаги** изключвайте машината от електрическия контакт незабавно след употреба, при почистване, при други свързани с поддържането ѝ настройки, споменати в това ръководство или ако оставяте машината без надзор.

ПРЕДУПРЕЖДЕНИЕ - За да намалите риска от изгаряне, пожар, токов удар или наранявания.

- 2 Винаги** изключвайте машината от електрическия контакт при сваляне на капаците, смазване или при други свързани с поддържането ѝ настройки, споменати в това ръководство:
 - За да изключите машината от контакта, превключете я на позиция „0”, за да я изключите, след това хванете щепсела и го извадете от електрическия контакт. **Не** дърпайте кабела.
 - Включвайте машината директно в електрическия контакт. Не използвайте удължителен кабел.
 - **Винаги** изключвайте Вашата машина от контакта, ако електрозахранването е прекъснато.
- 3 Никога** не работете с тази машина, ако е с повреден кабел или щепсел или не работи правилно, ако е била изпускана или повредена, или заливана с вода. Върнете машината на най-близкия упълномощен доставчик или сервизен център за проверка, ремонт, електрическо или механично настройване.

При съхранение или употреба на машината, ако забележите нещо необичайно, като мирис, нагряване, обезцветяване или деформация, спрете използването на машината и незабавно извадете захранващия кабел от контакта.

Когато транспортирате шевната машина, я носете за ръкохватката. Повдигането на шевната машина за някоя друга част може да повреди машината или да доведе до падане на машината, което може да причини травми.

Когато повдигате шевната машина, избягвайте да правите резки или невнимателни движения, в противен случай можете да си нараните гърба или коленете.

4 **Винаги** пазете чисто работното си място:

- Никога не работете с машината при някой блокиран вентилационен отвор. Пазете вентилационните отвори на шевната машина и педала свободни от натрупвания на конци, прах или парчета плат.
- **Не** съхранявайте предмети върху педала.
- **Не** използвайте удължителни кабели. Включвайте машината директно в електрическия контакт.
- **Никога не** пускайте и не поставяйте **никакъв** предмет в отворите.
- **Не** работете на места, където се използват аерозолни продукти (спрейове) или на места с отделяне на кислород.
- **Не** използвайте машината в близост до източници на топлина, като печка или ютия; в противен случай, машината, захранващият кабел или ушитото облекло могат да се запалят, което може да доведе до пожар или токов удар.
- **Не** поставяйте шевната машина върху нестабилна повърхност, като неустойчива или наклонена маса, в противен случай шевната машина може да падне и да причини наранявания.

5 При шиене е необходимо да обърнете специално внимание:

- **Винаги** обръщайте специално внимание на иглата. Не използвайте изкривени или повредени игли.
- Пазете пръстите си от **всички** движещи се части. Необходимо е специално внимание по отношение на иглата на машината.
- Превключете шевната машина на позиция „О”, за да я изключите при извършване на настройки в областта на иглата.
- **Не** използвайте повредена или неподходяща пластина на иглата, тъй като това може да доведе до счупване на иглата.
- **Не** дърпайте и не бутайте тъканта докато шиете, и внимателно следвайте инструкциите, докато шиете на ръка, за да не изкривите и не счупите иглата.

6 Тази машина **не е** играчка:

- При използване на машината от или в близост до деца, е необходимо внимателно наблюдение.
- Найлоновият плик, в който е била доставена тази шевна машина, трябва да се пази далеч от деца или да се изхвърли. Никога не позволявайте на деца да играят с плика, поради риск от задушаване.
- **Не** използвайте на открито.

7 За удължаване на експлоатационния срок:

- При съхранение на машината избягвайте места с директна слънчева светлина и висока влажност. Не използвайте и не съхранявайте машината в близост до нагреватели, ютии, халогенни лампи или други горещи предмети.
- Използвайте само неутрални почистващи препарати за почистване на корпуса. Бензинът, разреждителите и абразивните прахове могат да повредят корпуса и машината и никога не трябва да се използват.
- Винаги се консултирайте с ръководството за работа при смяна или монтаж на сглобки, притискащи крачета, игли или други части, за да ги монтирате правилно.

8 За ремонт или настройка:

- Ако блокът на осветлението (светодиодът) е повреден, той трябва да се смени от упълномощен доставчик.
- В случай на неправилно функциониране или необходимост от настройка, най-напред следвайте инструкциите в таблицата за отстраняване на неизправности в края на ръководството за работа, за да проверите и настроите машината сами. Ако проблемът продължава, се обърнете към местния упълномощен доставчик на Brother.

Използвайте тази машина само по предназначение, според описаното в настоящото ръководство.

Използвайте препоръчаните от производителя аксесоари, които се съдържат в това ръководство.

Запазете тези инструкции.

Съдържанието на настоящото ръководство и техническите данни на продукта подлежат на промяна без предизвестие.

За допълнителна информация относно продукта, посетете нашия уебсайт www.brother.com

САМО ЗА ПОТРЕБИТЕЛИ ВЪВ ВЕЛИКОБРИТАНИЯ, ЕЙРЕ, МАЛТА И КИПЪР

ВАЖНО

- Ако трябва да смените предпазителя на контакта, използвайте одобрени от ASTA по BS 1362 предпазители със знак  и маркирани върху щепсела номинални стойности.
- Винаги сменяйте капака на предпазителя. Никога не използвайте щепсели без капак на предпазителя.
- Ако наличният електрически контакт не е подходящ за щепсела, доставен с това оборудване, можете да се свържете с Вашия упълномощен доставчик, за да получите подходящ кабел.

ЗА ПОТРЕБИТЕЛИ В СТРАНИ С ПРОМЕНЛИВ ТОК 220-240 V И МЕКСИКО

Този уред не е предназначен за употреба от хора (включително деца) с намалени физически, сензорни или умствени способности, с липса на опит и знания, освен ако не се наблюдават или инструктират за работа с уреда от човек, отговорен за тяхната безопасност. Децата трябва да се държат под наблюдение, за да сте сигурни, че не си играят с уреда.

Съдържание

Важно Инструкции за безопасност	1
Въведение	8
Функции на шевната машина	8
Акcesoари	9
Включени акcesoари	9
Допълнителни акcesoари	10
Наименования на частите на машината и техните функции	11
Машина	11
Игла и притискащо краче	12
Бутони за работа	12
Панел за управление	13

ПОДГОТОВКА ЗА РАБОТА **15**

Включване/Изключване на машината	16
Предпазни мерки по отношение на захранването	16
Включване на машината	17
Изключване на машината	17
Запознаване с течнокристалните дисплеи	18
Промяна на настройките на машината	19
Промяна на настройките	19
Регулиране на яркостта на течнокристалния дисплей	21
Навиване/Поставяне на калерчето	22
Предпазни мерки при работа с калерчета	22
Навиване на калерчето	22
Поставяне на калерчето	26
Вдяване отгоре	28
Вдяване на горен конец	28
Вдяване на иглата	31
Ръчно вдяване на иглата (без използване на устройството за вдяване на игла)	33
Използване на двойна игла	33
Издърпване на конца от калерчето	36
Смяна на иглата	37
Предпазни мерки при работа с игли	37
Типове игли и тяхната употреба	38
Проверка на иглата	39
Смяна на иглата	39
Смяна на притискащото краче	41
Предпазни мерки при работа с притискащо краче	41
Смяна на притискащото краче	41
Сваляне на носача на притискащото краче	43
Използване на движещо се краче по избор	44
Шиене на цилиндрични или големи детайли	46
Шиене на цилиндрични детайли	46
Шиене на големи детайли	46

ОСНОВНИ ПОЛОЖЕНИЯ ПРИ ШИЕНЕ **49**

Шиене	50
Обща процедура за шиене	50
Позициониране на тъканта	51
Начало на шиене	52
Осигуряване на шиенето	54
Срязване на конца	56

Регулиране опъването на края	57
Промяна на опъването на горния край	57
Регулиране ширината и дължината на шева	58
Регулиране на ширината на шева	58
Регулиране на дължината на шева	59
Полезни функции	60
Промяна на стоп позицията на иглата	60
Автоматични обратни/усилващи шевове	60
Полезни съвети свързани с шиенето	62
Пробно шиене	62
Смяна на посоката на шиене	62
Шиене на криви	62
Шиене на плътни тъкани	62
Шиене на тънки тъкани	63
Шиене на разтегливи тъкани	63
Шиене на равни резерви на шева	64

ПОМОЩНИ ШЕВОВЕ

65

Избор на шев	66
Избор на типовете и шаблоните на шева	66
Избор на шев	67
Поръбващи шевове	71
Шиене на поръбващи шевове с използване на краче за поръбване „G”	71
Шиене на поръбващи шевове с използване на краче за „зигзаг” „J”	72
Шиене на поръбващи шевове с използване на страничен крояч по избор	73
Основни шевове	75
Основни шевове	75
Скрит шев за подгъв	77
Шиене на илици/Шиене на копчета	79
Шиене на илици	80
Шиене на копчета	84
Поставяне на цип	86
Поставяне на централен цип	86
Поставяне на страничен цип	88
Шиене на разтегливи тъкани и еластична лента	91
Еластичен шев	91
Прикрепване на ластик	91
Шев за приложения, шев за пачуърк и шев за югани	93
Направа на шев за приложения	94
Шев за пачуърк (юрган, направен от отделни парчета)	95
Свързване	95
Ватирание	96
Шиене на югани със свободен шев	97
Сатенен шев с използване на педала за контрол на скоростта на шиене	98
Шиене с усилващ шев	100
Троен еластичен шев	100
Шев за затяжка	100
Шев за отвори	102
Декоративен шев	103
Декоративен зигзагообразен бод	104
Шев фестон	105
Създаване на дребни набори	105
Шев обърната мида	106
Съединяване	107
Декоративен зигзагообразен бод	107

Шиене на различни фабрично зададени декоративни шаблони	110
Шиене на красиви шаблони.....	110
Шиене на шаблони.....	110
Комбиниране на шаблони.....	111
Многкратно шиене на шаблони.....	112
Проверка на избрания шаблон.....	112
Огледално изобразяване на шаблона.....	113
Запаметяване на шаблони.....	114
Възпроизвеждане на шаблон.....	115
Коригиране на шаблона.....	116

ПРИЛОЖЕНИЕ

119

Настройки на шевове	120
Помощни шевове.....	120
Други шевове.....	124
Грижи и поддръжка	126
Ограничения за смазване.....	126
Почистване на повърхността на машината.....	126
Почистване на хода.....	126
Отстраняване на пластината на иглата.....	127
Отстраняване на неизправности	128
Съобщения за грешка.....	132
На течнокристалния дисплей не се появява нищо.....	134
Звуков сигнал за операция.....	134
Отмяна на звуковия сигнал при операция.....	134
Индекс	136

Въведение

Благодарим Ви за закупуването на тази шевна машина. Преди да използвате тази шевна машина, внимателно прочетете „Важно Инструкции за безопасност“ (страница 1), а след това разгледайте подробно това ръководство за правилната експлоатация на различните функции. Освен това, след като прочетете това ръководство, трябва да го съхранявате на лесно достъпно място за бъдеща справка.

Функции на шевната машина

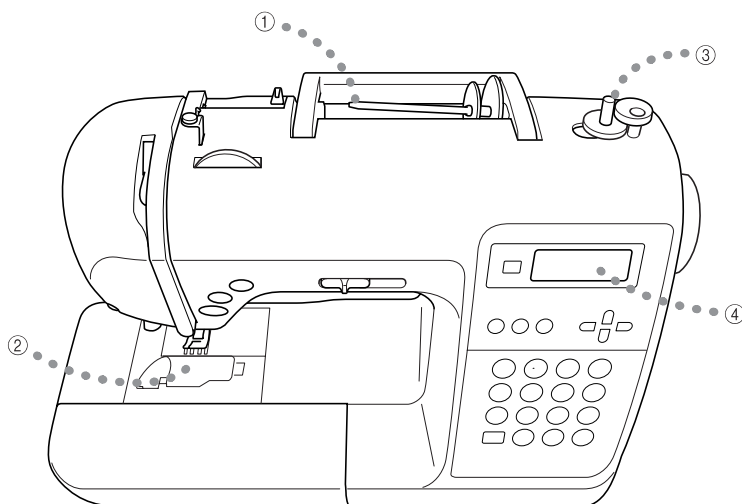

- ① **Лесно вдяване отгоре**
Тъй като макарата може да се постави в предната част на шевната машина, горният конец може лесно да се вдене. Освен това, иглата може лесно да се вдене с проста операция (страница 28).
- ② **Долно вдяване с едно докосване**
Можете да започнете да шие без да издърпвате нагоре конца от калерчето (страница 26).
- ③ **Просто навиване на калерчето**
Калерчето може бързо и лесно да се навие с конец (страница 22).
- ④ **Фабрично зададени шевове**
Можете да избирате от наличните фабрично зададени шевове, включително помощни шевове, шевове за украса и декоративни шевове.

Акcesoари

След като отворите кутията, проверете дали са включени следните акcesoари. Ако някой артикул липсва или е повреден, се свържете с Вашия доставчик.

Включени акcesoари

Следните артикули също трябва да са включени в кутията.

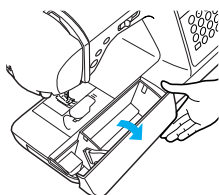

Забележка

- Можете да закупите винт за педала от Вашия упълномощен доставчик.
(Код на частта: ХА4813-051)

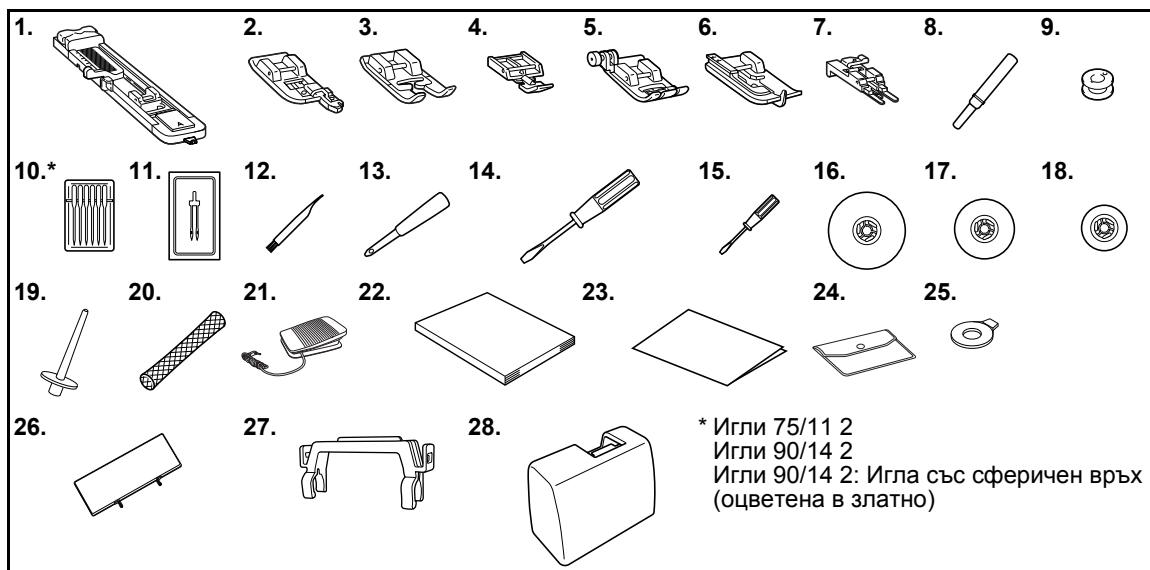

№	Наименование на частта	Код на частта	№	Наименование на частта	Код на частта
		Други			Други
1	Краче за илици „А“	XC2691-033	16	Капачка на макарата (голяма)	130012-024
2	Краче за поръбване „G“	XE6305-101	17	Капачка на макарата (средна)	XE1372-001
3	Краче за монограми „N“	XD0810-031	18	Капачка на макарата (малка)	130013-124
4	Краче за ципове „I“	X59370-021	19	Допълнителен щифт за макара	XE2241-001
5	Краче за „зигзаг“ „J“ (на машината)	XC3021-051	20	Мрежа за макара	XA5523-020
6	Краче за скрит шев „R“	XE2650-001	21	Педал	XD0501-121 (ЕС зона) XC8816-021 (други зони)
7	Краче за зашиване на копчета „M“	XE2643-001	22	Ръководство за работа	XE5010-201
8	Нож за срязване на шевовете	XZ5082-001	23	Ръководство за бързи справки	XE5017-001
9	Калерче (4)	SFB (XA5539-151)	24	Плик с акcesoари	XC4487-021
10	Комплект игли	X58358-021	25	Отвертка с формата на диск	XC1074-051
11	Двойна игла	X59296-121	26	Пластина за шаблон на шева	XE2441-001
12	Четка за почистване	X59476-021	27	Носач на пластина за шаблон на шева	XE2238-001
13	Устройство за пробиване на отвори	XZ5051-001	28	Куфар	XE2446-001
14	Отвертка (голяма)	XC8349-021			
15	Отвертка (малка)	X55468-021			

■ Поставяне на пластината за шаблон на шева

Пластината за шаблон на шева показва шевове и номерата на шевове. Буква (А, G, J, N или R), обозначаваща притискащото краче, което трябва да се използва, се появява под номера на шева. Поставете пластината за шаблон на шева на носача на пластината за шаблон на шева, а след това поставете носача на ръкохватката на шевната машина, както е показано на долната илюстрация.

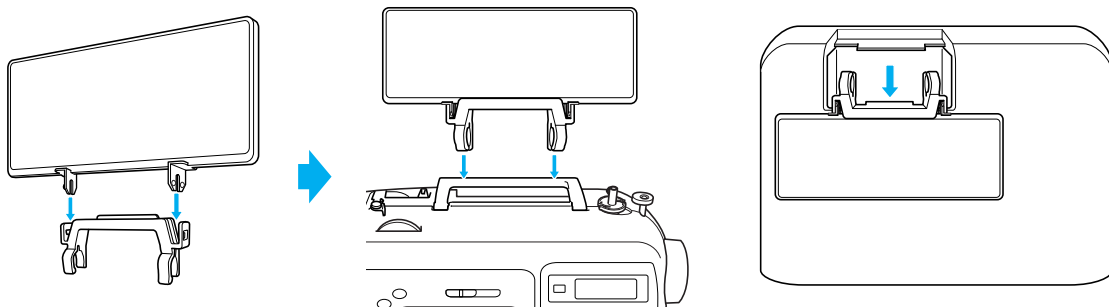

Допълнителни аксесоари

Налични са следните допълнителни аксесоари.

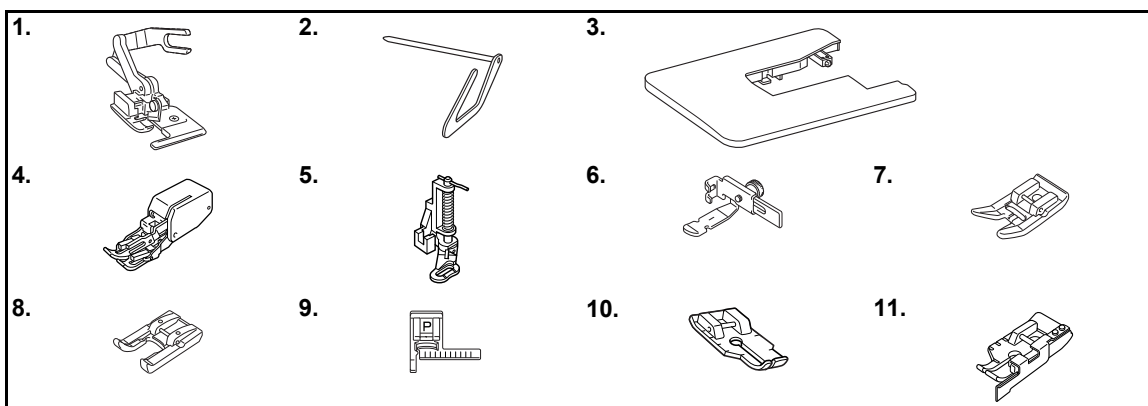

№	Наименование на частта	Код на частта		№	Наименование на частта	Код на частта	
			Други				Други
1	Страничен крояч	F054	(XC3879-152)	7	Незалепващо краче	F007N	(XC1949-052)
2	Водач за юргани	F016N	(XC2215-052)	8	Отворено краче	F060	(XE1094-101)
3	Широка маса	WT8	(XE2472-001)			F027N	(XC1964-052)
4	Движещо се краче	F033N	(XC2214-052)	9	Краче-водач „P”	F035N	(XC1969-052)
5	Краче за юргани	F005N	(XC1948-052)	10	Краче за юргани, 1/4 инча	F001N	(XC1944-052)
6	Регулируемо краче за ципове/кантове	F036N	(XC1970-052)	11	Краче за юргани с водач, 1/4 инча	F057	(XC7416-252)



Бележка

- За да получите допълнителни аксесоари или части, се свържете с най-близкия упълномощен доставчик.
- Всички технически данни са точни към момента на отпечатване. Кодовете на частите подлежат на промяна без предизвестие.
- Посетете Вашия доставчик на Brother за пълен списък на наличните допълнителни аксесоари за Вашата машина.

Наименования на частите на машината и техните функции

Наименованията на различните части на шевната машина и техните функции са описани по-долу. Преди да използвате шевната машина, внимателно прочетете тези описания, за да научите наименованията на частите на машината.

Машина

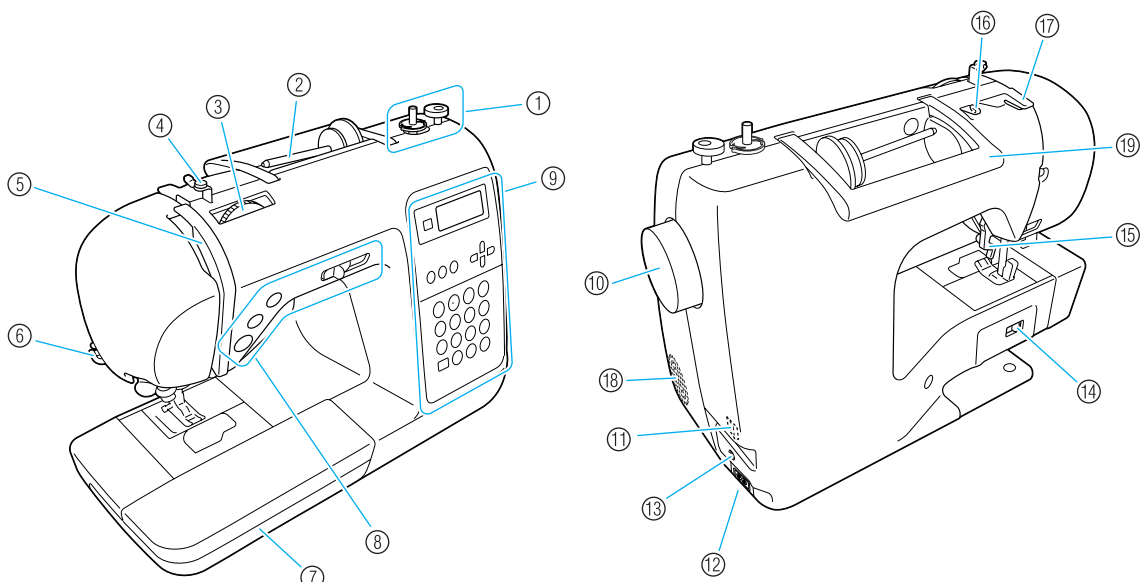

- ① **Устройство за навиване на калерчето (страница 22)**
Използвайте устройството за навиване на калерчето при навиване на калерчето.
- ② **Щифт за макара (страница 22, 28)**
Поставете макарата с конец върху щифта за макара.
- ③ **Скала за опъване на конца (страница 57)**
Използвайте скалата за опъване на конца, за да регулирате опъването на горния конец.
- ④ **Водач на конца за навиване на калерчето и диск за опъване (страница 22)**
Прокарайте конца около този водач на конца и около диска за опъване, докато навивате конца на калерчето.
- ⑤ **Лост за поемане на конца (страница 30)**
Плъзнете конца в лоста за поемане на конца от дясната страна на отвора до лявата страна на отвора.
- ⑥ **Нож за конци (страница 56)**
Прекарайте конца през ножа за конци, за да го срежете.
- ⑦ **Приставка с плоско дъно (страница 46)**
Съхранявайте притискащото краче и калерчетата в приставката с плоско дъно. Отстранете приставката с плоско дъно, когато шиете цилиндрични детайли, например маншети.
- ⑧ **Бутони за работа (страница 12)**
Използвайте тези бутони и плъзгача, за стартиране на шевната машина и за повдигане и спускане на иглата.
- ⑨ **Панел за управление (страница 13)**
Използвайте панела за избор на шевове и други настройки на шевовите.
- ⑩ **Ръчно колело**
Завъртете ръчното колело към Вас, за да направите един бод или за да повдигнете или спуснете иглата.
- ⑪ **Главен ключ на захранването (страница 17)**
Използвайте този ключ, за да включите и изключите шевната машина.
- ⑫ **Гнездо за електрозахранване (страница 17)**
Поставете щепсела на захранващия кабел в гнездото за електрозахранване.
- ⑬ **Извод за педала (страница 52)**
Поставете щепсела в края на кабела на педала в извода за педала.
- ⑭ **Превключвател на позицията на зъбците за подаване на тъканта (страница 85)**
Използвайте този превключвател, за да спуснете зъбците за подаване на тъканта.
- ⑮ **Лост на притискащото краче (страница 28)**
Повдигнете и спуснете този лост, за да повдигнете и спуснете притискащото краче.
- ⑯ **Водач на конца (страница 24)**
Прокарайте конца под този водач на конца, когато навивате конца на калерчето и вдявате машината.
- ⑰ **Капак на водача на конца (страница 24)**
Прокарайте конца под този водач на конца, когато навивате конца на калерчето и вдявате машината.
- ⑱ **Вентилационен отвор**
Този вентилационен отвор позволява на въздуха около мотора да циркулира.
- ⑲ **Ръкохватка**
Когато транспортирате шевната машина, я носете за ръкохватката.

Игла и притискащо краче

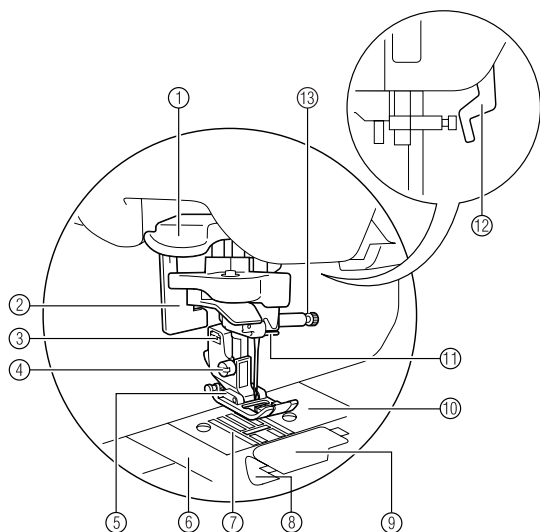





- ① **Лост за вдвяване на игла**
Използвайте лоста за вдвяване на игла, за да вденете иглата.
- ② **Лост за илици**
Спуснете лоста за илици, когато шиете илици и затяжки.
- ③ **Носач на притискащото краче**
Притискащото краче е прикрепено към носача на притискащото краче.

- ④ **Винт на носача на притискащото краче**
Използвайте винта на носача на притискащото краче, за да задържите притискащото краче на място.
- ⑤ **Притискащо краче**
Притискащото краче притиска тъканта по време на шиене. Поставете подходящо за избрания шев притискащо краче.
- ⑥ **Капак на пластината на иглата**
Отстранете капака на пластината на иглата, за да почистите капсулата на калерчето и хода.
- ⑦ **Зъбци, подаващи тъканта**
Зъбците, подаващи тъканта, подават тъканта.
- ⑧ **Бързо спускаща се кука за вдвяване**
Започнете да шие без да дърпате нагоре конца от калерчето.
- ⑨ **Капачка на калерчето/хода**
Отстранете капачката на калерчето, за да поставите калерчето в хода.
- ⑩ **Пластина на иглата**
Пластината на иглата е маркирана с водачи за шиене на прави шевове.
- ⑪ **Водач на конца през пластината за иглата**
Прокарайте горния конец през водача на конца през пластината за иглата.
- ⑫ **Лост на притискащото краче**
Повдигнете и спуснете този лост, за да повдигнете и спуснете притискащото краче.
- ⑬ **Винт на скобата на иглата**
Използвайте винта на скобата на иглата за поставяне на иглата на място.

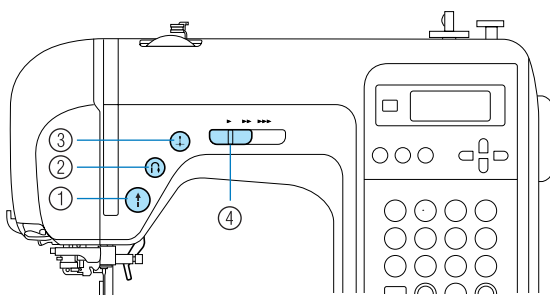
Бутони за работа

Бутоните за работа Ви помагат лесно да извършвате различни основни операции на шевната машина.









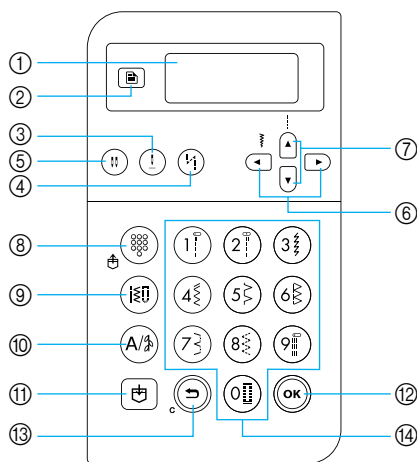

- ① **Бутон Старт/стоп** 
Натиснете бутона старт/стоп, за да започнете или спрете да шие. При започване на шиене машината шие с ниска скорост, докато бутонът е постоянно натиснат. Когато спрете да шие, иглата се спуска в тъканта. За подробности, направете справка с „Начало на шиене“ (страница 52).
- ② **Бутон обратен/усилващ шев** 
Натиснете бутона обратен/усилващ шев, за да шиете обратни или усилващи шевове. Обратните шевове се шият при натиснат бутон за шиене в обратна посока. Усилващите шевове се шият чрез шиене на 3 до 5 бода един върху друг. За подробности, направете справка с „Осигуряване на шиенето“ (страница 54).
- ③ **Бутон Позиция на иглата** 
Натиснете бутона позиция на иглата, за да повдигнете или спуснете иглата. При двукратно натискане на бутона, ушивате един бод.
- ④ **Педал за контрол на скоростта на шиене**
Плъзнете педала за контрол на скоростта на шиене наляво или надясно, за да регулирате скоростта на шиене.
Плъзнете педала за контрол на скоростта на шиене наляво, за да намалите скоростта на шиене, или плъзнете педала за контрол на скоростта надясно, за да увеличите скоростта на шиене.

Панел за управление

Панелът за управление, разположен в дясната предна част на шевната машина, се състои от LCD (дисплей с течни кристали) и клавиши за определяне на различните настройки за шиене.



- ① **LCD (дисплей с течни кристали)**
Настройките за избрания шев и съобщенията за грешки за неправилните операции се появяват на течнокристалния дисплей. Използвайте клавишите ② и ⑥ през ⑬, описани по-долу, за да изобразите различните части и да изберете настройките. За подробности, направете справка с „Запознаване с течнокристалните дисплеи“ (страница 18).
- ② **Клавиш Настройки** 
Натиснете този клавиш, за да изберете настройките за шиене, като например за ляво/дясно огледално изобразяване, или други настройки като звук на операцията.
- ③ **Клавиш Позиция на иглата** 
Натиснете този клавиш, за да повдигнете или спуснете иглата.
- ④ **Клавиш Автоматично обръщане посоката на шева/усилващ шев** 
Натиснете този клавиш, за да изберете настройката за автоматично обръщане посоката на шева/усилващ шев. Натиснете този клавиш отново, за да отмените настройката.
- ⑤ **Клавиш Избор на режим на иглата (единична/двойна)** 
Натиснете този клавиш, за да изберете настройката за шиене с двойна игла. Всеки път, когато този клавиш е натиснат, настройката се превключва между шиене с единична игла и шиене с двойна игла.
- ⑥ **Клавиши Ширина на шева**
Натиснете  или , за да регулирате настройката за ширина на шева.
- ⑦ **Клавиши Дължина на шева**
Натиснете  или , за да регулирате настройката за дължина на шева.

■ Клавиши Режим на шева (⑧-⑩)

⑧ Клавиш Предварително зададен помощен шев/

запамен шаблон 

Натиснете този клавиш, за да изберете помощния шев, отнасящ се за цифров клавиш, или за да възстановите запамен шаблон. Всеки път, когато този клавиш е натиснат, машината превключва между режим Предварително зададен помощен шев и режим Запамен шаблон.

⑨ Клавиш Помощен шев

Натиснете този клавиш, за да изберете прав шев, зигзаг-шев, шев за илици, скрит шев за подгъв, декоративен шев, сатенен шев или кръстосан шев. Използвайте цифровите клавиши, за да изпишете номера на желаните шевове.

⑩ Клавиш Шев за цифри и букви/помощен

декоративен шев 

Натиснете този клавиш, за да изберете режим Шев за украса или режим Помощен декоративен шев, където шаблоните могат да се комбинират. Всеки път, когато този клавиш е натиснат, машината превключва между режим Помощен декоративен шев и режим Шев за украса.

⑪ Клавиш Памет

Натиснете този клавиш, за да запазите шаблоните на шева като комбинирани шаблони в паметта на шевната машина.

⑫ Клавиш ОК

Натиснете този клавиш, за да приложите избора или за да извършите действие.

⑬ Клавиш Отмяна/Изчистване

Натиснете този клавиш, за да отмените операция и да се върнете към предишния екран. Освен това, натисването на този клавиш премахва последния добавен шаблон при комбиниране на шевове за украса или декоративни шевове.

⑭ Цифрови клавиши

Използвайте тези клавиши за бърз избор на един от десетте най-често използвани шевове. Когато избирате други шевове, използвайте тези клавиши, за да изпишете номера на желаните шевове.

1

ПОДГОТОВКА ЗА РАБОТА

Различните приготовления, които трябва да се извършат преди да започнете да шиете, са описани в тази глава.

Включване/Изключване на машината.....	16
Предпазни мерки по отношение на захранването.....	16
Включване на машината.....	17
Изключване на машината.....	17
Запознаване с течнокристалните дисплеи.....	18
Промяна на настройките на машината.....	19
Промяна на настройките.....	19
Регулиране на яркостта на течнокристалния дисплей.....	21
Навиване/Поставяне на калерчето.....	22
Предпазни мерки при работа с калерчета.....	22
Навиване на калерчето.....	22
Поставяне на калерчето.....	26
Вдяване отгоре.....	28
Вдяване на горен конец.....	28
Вдяване на иглата.....	31
Ръчно вдяване на иглата (без използване на устройството за вдяване на игла) ...	33
Използване на двойна игла.....	33
Издърпване на конца от калерчето.....	36
Смяна на иглата.....	37
Предпазни мерки при работа с игли.....	37
Типове игли и тяхната употреба.....	38
Проверка на иглата.....	39
Смяна на иглата.....	39
Смяна на притискащото краче.....	41
Предпазни мерки при работа с притискащо краче.....	41
Смяна на притискащото краче.....	41
Сваляне на носача на притискащото краче.....	43
Използване на движещо се краче по избор.....	44
Шиене на цилиндрични или големи детайли.....	46
Шиене на цилиндрични детайли.....	46
Шиене на големи детайли.....	46

Включване/Изключване на машината

В този раздел е обяснено как да включите и изключите шевната машина.

Предпазни мерки по отношение на захранването

Уверете се, че спазвате следните, свързани със захранването, предпазни мерки.

ПРЕДУПРЕЖДЕНИЕ

- Използвайте само изправни източници на захранване за домакинства. Използването на други източници на захранване може да доведе до пожар, токов удар или повреди в машината.
- Уверете се, че щепселите на захранващия кабел са плътно включени в електрическия контакт и гнездото за електрозахранване на машината.
- Не включвайте щепсела на захранващия кабел в повреден електрически контакт.
- Изключвайте захранването и отстранявайте щепсела при следните обстоятелства:
 - Когато сте далеч от машината
 - След използване на машината
 - При отказ на захранването по време на използване
 - Когато машината не работи правилно поради лоша връзка или прекъсване на захранването
 - По време на електрически бури

ВНИМАНИЕ

- Използвайте само захранващия кабел, който се доставя с тази машина.
- Не използвайте удължителни кабели или разклонители, към които са включени много други уреди. Възможно е да възникне пожар или токов удар.
- Не пипайте щепсела с влажни ръце. В противен случай можете да получите токов удар.
- При изключване на машината от контакта, винаги първо изключвайте захранването. Винаги изключвайте от контакта като държите за щепсела. Ако дърпате кабела, можете да го повредите или да получите токов удар.
- Не позволявайте захранващия кабел да бъде срязван, повреждан, изменян, принудително огъван, дърпан, усукван или пресован. Не поставяйте върху кабела тежки предмети. Не излагайте кабела на прекомерно нагряване. Всичко това може да повреди кабела и да доведе до пожар или токов удар. При повреда в кабела или щепсела отнесете машината при упълномощен доставчик за ремонт, преди да продължите да я използвате.
- Изключвайте захранващия кабел, ако машината няма да бъде използвана за продължително време. В противен случай е възможно да възникне пожар.

Включване на машината

Подгответе захранващия кабел, доставен с машината.

- 1 Уверете се, че шевната машина е изключена (ключът на захранването е в положение „0“), а след това включете щепсела на захранващия кабел в гнездото за електрозахранване в дясната страна на машината.
- 2 Включете щепсела на захранващия кабел в битов електрически контакт.

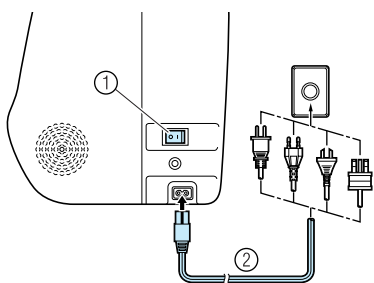

- 1 Главен ключ на захранването
- 2 Захранващ кабел

- 3 Натиснете дясната страна на главния ключ на захранването в дясната страна на машината (установете го на „|“).

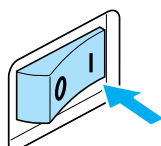

- ▶ При включване на машината светват лампата за осветяване на шева и течнокристалният дисплей.

Изключване на машината

Когато приключите използването на шевната машина, я изключете. Освен това, преди да транспортирате шевната машина на друго място, се уверете, че тя е изключена.

- 1 Уверете се, че машината не шие.
- 2 Натиснете лявата страна на главния ключ на захранването в дясната страна на машината (установете го на „0“).

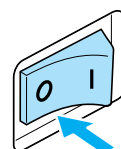

- ▶ При изключване на машината изгасват лампата за осветяване на шева и течнокристалният дисплей.

- 3 Извадете захранващия кабел от електрическия контакт. Дръжте щепсела докато изваждате захранващия кабел.
- 4 Извадете захранващия кабел от гнездото за електрозахранване.

Забележка

- При спиране на захранването по време на работа на шевната машина е необходимо да я изключите и да извадите захранващия кабел от контакта. След рестартиране на машината, следвайте необходимата процедура за правилна работа с нея.

Запознаване с течнокристалните дисплеи

Течнокристалният дисплей, разположен в предната дясна част на шевната машина, показва настройките за избрания шев и съобщенията за грешки, ако операциите са извършени неправилно. Течнокристалният дисплей показва следната информация.

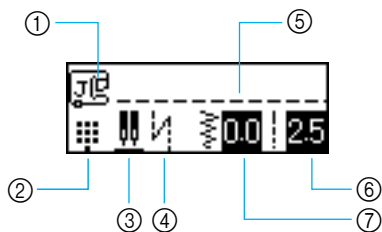

- ① Притискащото краче, което трябва да се използва
- ② Режим на шева
- ③ Двойна игла/стоп позиция на иглата
- ④ Автоматично обръщане посоката на шева/усилващи шевове
- ⑤ Избран шев
- ⑥ Дължина на шева (mm)
- ⑦ Ширина на шева (mm)



Бележка

- Относно подробности за съобщения за грешки, появяващи се при неправилно извършена операция, направете справка с „Съобщения за грешка” (страница 132).

Промяна на настройките на машината

Различните операции и настройки за шиене на шевната машина могат да се променят.

Промяна на настройките

Общата процедура за промяна на настройките на машината е описана по-долу.

- 1 Включете шевната машина.

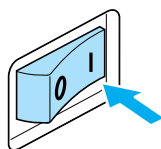



▶ Течнокристалният дисплей светва.

- 2 Натиснете  (Клавиш Настройки) на панела за управление.

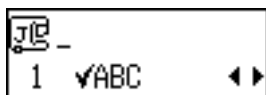
▶ Появява се екранът с настройки.



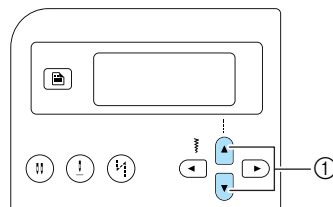

- 3 Натиснете  или  (Клавиши Дължина на шева), докато шевът или характеристиката на машината, които искате да настроите, се изобразят на дисплея.

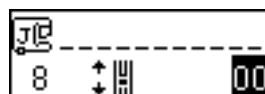
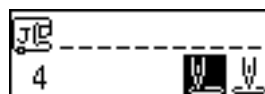
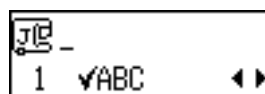

- ① Клавиш Дължина на шева



- 4 Натиснете  или  (Клавиши ширина на Шева), докато изберете желаната настройка.

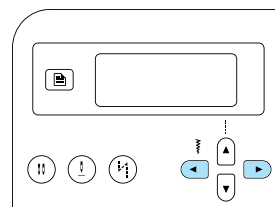

▶ Настройката е променена.

- 5 Натиснете  (Клавиш ОК) или  (Клавиш Отмяна/Изчистване).

▶ Екранът на първоначалния шев се появява отново.

■ Списък с шевове или характеристики на машината

Шевът или характеристиките на машината, които могат да се настройят, са изброени по-долу. Относно подробности за всяка характеристика, направете справка със съответната страница.

Характеристика	Икона	Подробности	Справка
Проверка на шаблона		Позволява проверка на комбинираните шаблони.	страница 112
Огледално изобразяване		Шаблони с огледален образ по вертикална ос.	страница 113
Повторно/единично шиене		Определя дали шаблонът ще се шие веднъж или няколко пъти.	страница 112
Начална позиция на иглата		Избира правия шев, който се избира автоматично при включване на машината.	-
Контрол на ширината на шева		Позволява да се регулира ширината на шева с педала за контрол на скоростта на шиене.	страница 98
Зумер		Определя дали се чува звуков сигнал за всяка операция.	страница 134
Яркост на течнокристалния дисплей		Регулира яркостта на течнокристалния дисплей.	страница 21
Вертикално регулиране на шаблона		Регулира горната и долната позиция на шаблона.	страница 116







Бележка

- Иконата, маркирана по-горе, е настройката по подразбиране.

Регулиране на яркостта на течнокристалния дисплей

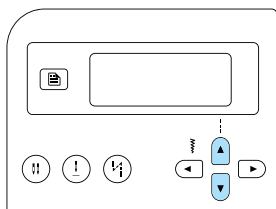

Яркостта на течнокристалния дисплей може да се регулира.

- 1 Натиснете  (Клавиш Настройки) на панела за управление, а след това натиснете  или  (Клавиши Дължина на шева) докато  се изобрази.

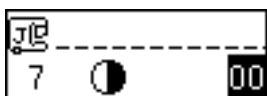

- ▶ Показва се екранът за промяна на яркостта на течнокристалния дисплей.



- 2 За да увеличите яркостта на течнокристалния дисплей, натиснете  (Клавиш Ширина на шева). За да намалите яркостта на течнокристалния дисплей, натиснете  (Клавиш Ширина на шева).

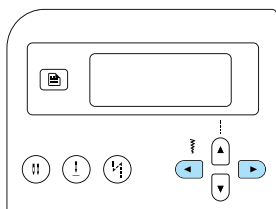

- ▶ Яркостта на течнокристалния дисплей е променена.

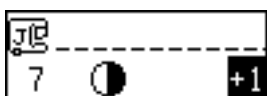

- 3 Натиснете  (Клавиш ОК) или  (Клавиш Отмяна/Изчистване).

- ▶ Екранът на първоначалния шев се появява отново.

Навиване/Поставяне на калерчето

Този раздел описва как да навийте края на калерчето, а след това да вденете края в калерчето.

Предпазни мерки при работа с калерчета

Спазвайте следните предпазни мерки при работа с калерчето.



ВНИМАНИЕ

- Използвайте само калерчета (номер на част: SFB(XA5539-151)), специално създадени за тази шевна машина. Използването на различно калерче може да доведе до наранявания или повреда на машината.
- Калерчето, доставено с машината, е създадено специално за тази шевна машина. Ако използвате калерчета за други модели, машината няма да работи правилно. Използвайте само доставеното калерче или калерчета от същия тип (номер на част: SFB(XA5539-151)).

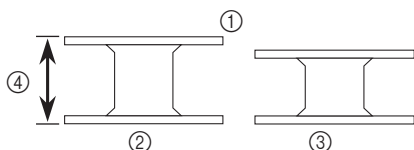

- ① Реален размер
- ② Този модел
- ③ Друг модел
- ④ 11,5 mm (7/16 инча)

Навиване на калерчето

Навийте края около калерчето, за да подготвите края от калерчето.

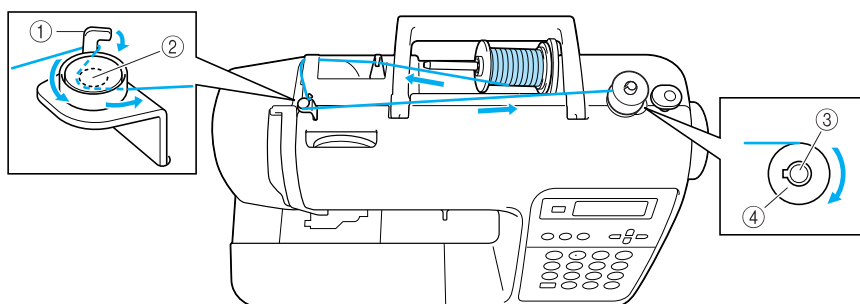

- ① Кука на водача на края за навиване на калерчето
- ② Диск за опъване
- ③ Вал на устройството за навиване на калерчето
- ④ Калерче



Бележка

- Редът за вдяване на машината за навиване на калерчето е посочен чрез прекъснатата линия върху шевната машина. Вденете машината, както е посочено.

1 Включете шевната машина.

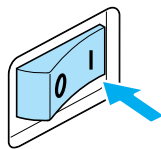

2 Поставете калерчето върху вала за навиване на калерчето, така че пружината на вала да се застопори в нареза на калерчето. Натиснете калерчето, докато се застопори на място.

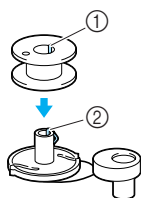

- ① Нарез
- ② Пружина на вала на устройството за навиване на калерчето

3 Плъзнете вала на устройството за навиване на калерчето надясно, докато се застопори на място.

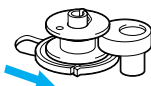

4 Отстранете капачката на макарата, поставена върху щифта за макара.

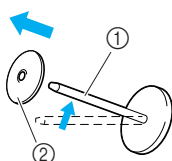

- ① Щифт за макара
- ② Капачка на макарата

5 Поставете макарата за калерчето върху щифта за макара.

Плъзнете макарата върху щифта, така че макарата да застане в хоризонтална позиция, а конецът да се развива към предната долна част.

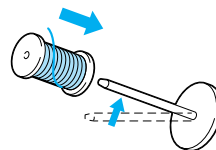

- Ако макарата не е разположена така, че да позволява на конца да се развива правилно, конецът може да се усуква около щифта за макара.

6 Плъзнете капачката на макарата върху щифта за макара.

Плъзнете капачката на макарата колкото е възможно по-надясно, както е показано, като заоблената страна е насочена наляво.

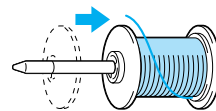

! ВНИМАНИЕ

- Ако макарата или капачката на макарата не са разположени правилно, конецът може да се усуква около щифта за макара, а иглата може да се счупи.
- Налични са три размера на капачката на макарата (голям, среден и малък), които Ви позволяват да избирате тази капачка на макара, която съответства по най-добрия начин на размера на използваната макара. Ако капачката на макарата е твърде малка за използваната макара, конецът може да се закачи върху разреза в макарата, а иглата може да се счупи.

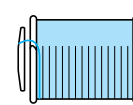
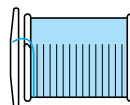

**Бележка**

- Когато шие с тънък, кръстосано намотан конец, използвайте малка капачка на макарата, и оставете малко пространство между капачката и макарата.

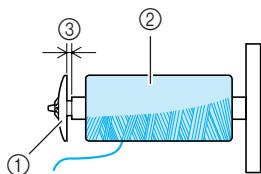

- 1 Капачка на макарата (малка)
- 2 Макара (кръстосано намотан конец)
- 3 Пространство

- Когато използвате конец, който се развива бързо, като прозрачен найлонов конец или метален конец, поставете мрежата за макара върху макарата преди да поставите макарата върху щифта за макара.

Ако мрежата за макара е твърде дълга, сгънете я, за да съответства на размера на макарата.

Когато се използва мрежата за макара, опъването на горния конец леко ще се увеличи. Проверете опъването на конца. За подробности, направете справка със „Регулиране опъването на конца“ (страница 57).

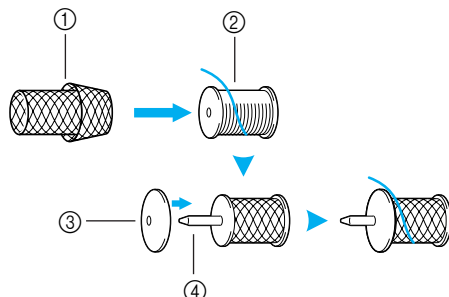

- 1 Мрежа за макара
- 2 Макара
- 3 Капачка на макарата
- 4 Щифт за макара

7

Докато държите макарата с дясната ръка, издърпайте конца с лявата ръка, а след това прокарайте конца под водача на конца.

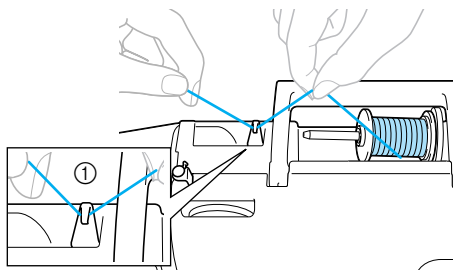

- 1 Водач на конца

8

Прокарайте конца под капача на водача на конца от задната към предната страна.

Дръжте конца с дясната ръка, така че да не провисва, а след това прокарайте конца под капача на водача на конца с лявата ръка.

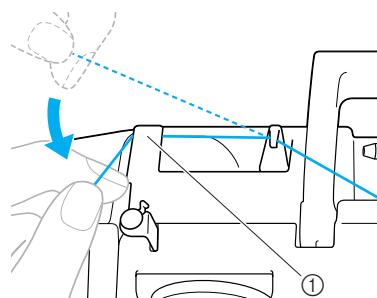

- 1 Капак на водача на конца

9

Издърпайте конца надясно, прокарайте го под куката на водача на конца за навиване на калерчето, а след това навийте конца в обратна на часовниковата стрелка посока между дисковете, като го дръпнете колкото е възможно по-навътре.

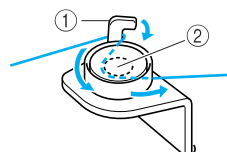

- 1 Кука на водача на конца за навиване на калерчето
- 2 Диск за опъване

**Забележка**

- Уверете се, че конецът преминава под диска за опъване.

10

Докато държите с лявата ръка конца, преминаващ през водача на конца за навиване на калерчето, с дясната ръка навийте края на конца по посока на часовниковата стрелка около калерчето пет или шест пъти.

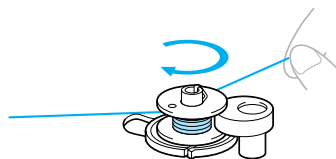

- 11** Прокарайте края на концата през разреза в основата на устройството за навиване на калерчето, а след това издърпайте концата надясно, за да го срежете.

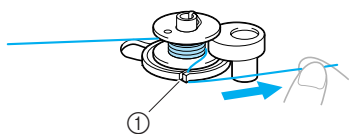

- ① Разрез в основата на устройството за навиване на калерчето (с вграден нож)
- ▶ Конецът се срязва до подходяща дължина.

ВНИМАНИЕ

- Срежете концата, както е описано. Ако калерчето е навито без конецът да е срязан с помощта на ножа, вграден в разреза в основата на устройството за навиване на калерчето, калерчето може да не се навие правилно. Освен това, може да се появи усукване на концата в калерчето или иглата може да се огъне или счупи, когато конецът в калерчето свърши.

- 12** Плъзнете педала за контрол на скоростта на шиене надясно (за по-висока скорост на шиене).

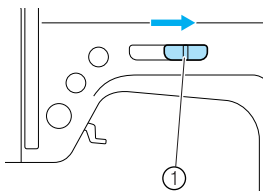

- ① Педал за контрол на скоростта на шиене

- 13** Натиснете  (бутон старт/стоп) веднъж.

- ▶ Калерчето започва да се върти, а конецът се навива около калерчето.

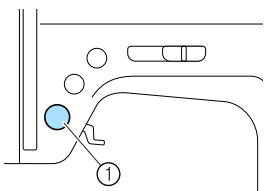

- ① бутон старт/стоп

- 14** Когато навиването на калерчето се забави, натиснете  (бутон старт/стоп) веднъж, за да спрете машината.

ВНИМАНИЕ

- Когато навиването на калерчето се забави, спрете машината, в противен случай шевната машина може да се повреди.

- 15** Срежете концата, плъзнете вала на устройството за навиване на калерчето наляво и след това свалете калерчето от вала.

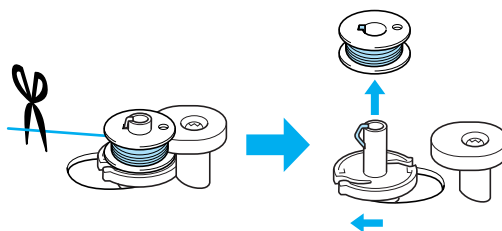

- 16** Плъзнете педала за контрол на скоростта на шиене обратно до първоначалната му позиция.

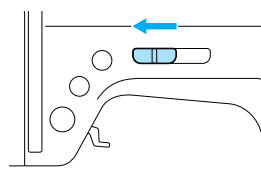

Бележка

- При стартиране на шевната машина или завъртане на ръчното колело след навиване на калерчето, машината издава специфичен звук; това не е неизправност.

Поставяне на калерчето

Поставете калерче с навит конец.

ВНИМАНИЕ

- Използвайте калерче, което е правилно навито с конец, в противен случай иглата може да се счупи или опъването на конця може да е неправилно.

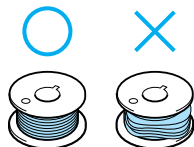

- Калерчето е създадено специално за тази шевна машина. Ако използвате калерчета за други модели, машината няма да работи правилно. Използвайте само доставеното калерче или калерчета от същия тип (номер на част: SFB(XA5539-151)).

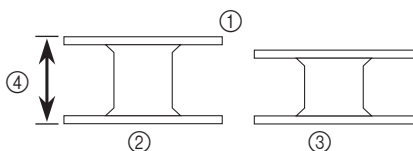

- ① Реален размер
- ② Този модел
- ③ Друг модел
- ④ 11,5 mm (7/16 инча)

- Преди да поставите калерчето или да смените иглата, се уверете, че сте изключили шевната машина, в противен случай можете да се нараните, ако натиснете случайно бутона старт/стоп и машината започне да шие.



Бележка

- Редът, по който конецът от калерчето трябва да преминава през капсулата на калерчето, е посочен чрез маркировки върху капсулата на калерчето. Вденете машината, както е посочено.

- 1 Натиснете (бутона позиция на иглата) веднъж или два пъти, за да повдигнете иглата, а след това повдигнете лоста на притискащото краче.

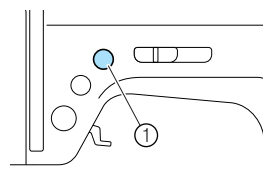

- ① Бутон Позиция на иглата

- 2 Изключете шевната машина.

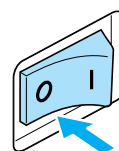

- 3 Плъзнете блокиращия щифт на капачката на калерчето надясно.

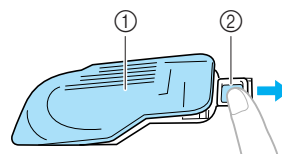

- ① Капачка на калерчето
- ② Блокиращ щифт
- ▶ Капачката на калерчето се отваря.

- 4 Отстранете капачката на калерчето.

- 5 Хванете калерчето с дясната ръка, а края на конця – с лявата.

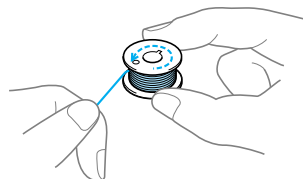

- Внимавайте да не изпуснете калерчето.

- 6** Поставете калерчето с дясната ръка, така че конецът да се развива наляво, а след това с лявата ръка дръпнете силно конца под закачалката.

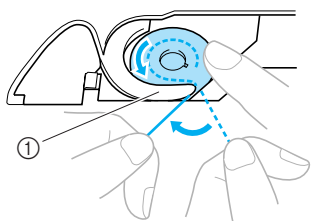

① Закачалка

- Поставете калерчето правилно.

ВНИМАНИЕ

- Поставете калерчето така, че конецът да се развива в правилната посока, в противен случай конецът може да се скъса или е възможно неправилно опъване на конца.



Бележка

- Редът, по който конецът от калерчето трябва да преминава през капсулата на калерчето, е посочен чрез маркировки върху капсулата на калерчето. Вденете машината, както е посочено.

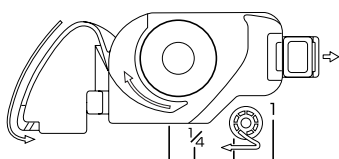

- 7** Прокарайте конца през отвора, а след това го дръпнете към Вас, за да го срежете с ножа.

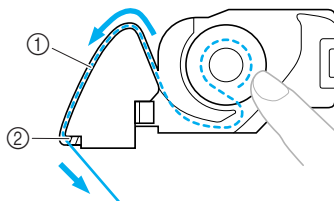

① Отвор

② Нож

- ▶ Ножът срязва конца.

- Уверете се, че конецът преминава правилно през плоската пружина на капсулата на калерчето. Ако конецът не е поставен правилно, го поставете отново.

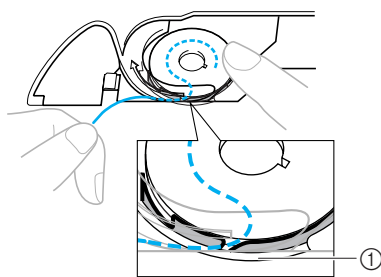

① Плоска пружина

- 8** Поставете отново капачката на калерчето.

Поставете закачалката в долния ляв ъгъл на капачката на калерчето (А), а след това леко натиснете дясната ѝ страна (В).

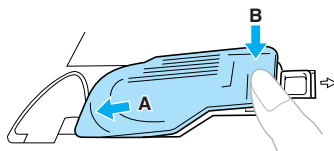

- ▶ Долното вдяване е завършено.

След това вденете горния конец. Продължете с процедурата в „Вдяване отгоре“ (страница 28).



Бележка

- Можете да започнете да шие, без да дърпате нагоре конца от калерчето. Ако поискате да дръпнете нагоре конца от калерчето, преди да започнете да шие, дръпнете конца нагоре според процедурата в „Издърпване на конца от калерчето“ (страница 36).

Вдяване отгоре

В този раздел са описани процедурите за позициониране на макарата за горния конец и вдяване на иглата.

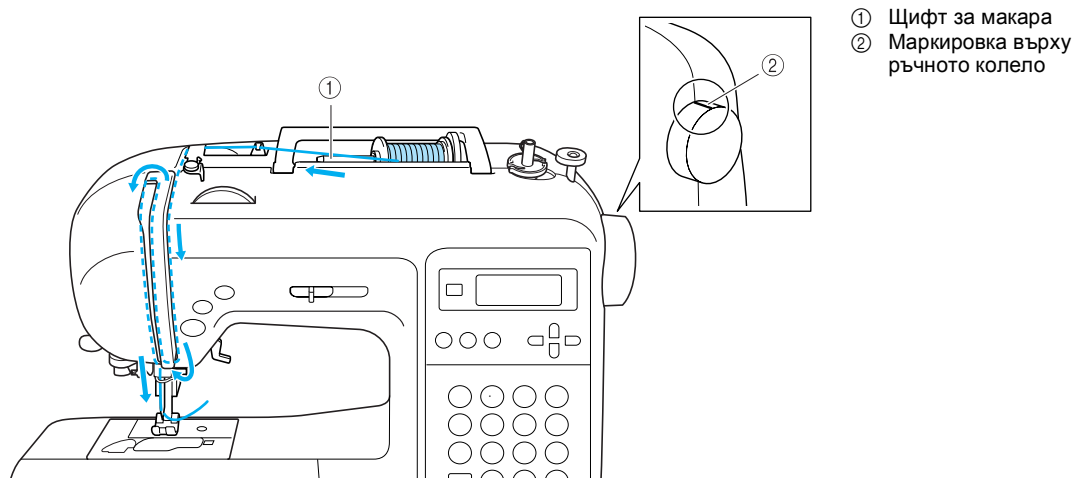

- ① Щифт за макара
- ② Маркировка върху ръчното колело

ВНИМАНИЕ

- Когато вдявате горния конец, следвайте внимателно инструкциите. Ако горното вдяване не е извършено правилно, конецът може да се увие, а иглата – да се огъне или да се счупи.
- Устройството за вдяване на игла може да се използва с игли за шевни машини от 75/11 до 100/16.
- Използвайте подходящи комбинации от конци и игли. За подробности относно подходящите комбинации от конци и игли, направете справка с „Типове игли и тяхната употреба“ (страница 38).
- Конец с дебелина от 130/20 или по-голяма дебелина не може да се използва с устройството за вдяване на игла.
- Устройството за вдяване на игла не може да се използва с игла за бродирание или двойна игла.
- Ако устройството за вдяване на игла не може да се използва, направете справка с „Ръчно вдяване на иглата (без използване на устройството за вдяване на игла)“ (страница 33).



Бележка

- Редът за вдяване на машината е посочен чрез непрекъснатата линия върху шевната машина. Вденете машината, както е посочено.

Вдяване на горен конец

Поставете макарата върху щифта за макара, а след това вденете машината.

- 1 Включете шевната машина.

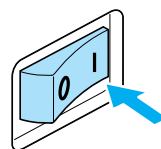

- 2 Повдигнете лоста на притискащото краче.

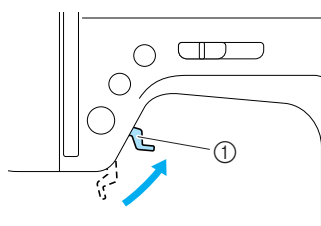

- ① Лост на притискащото краче

ВНИМАНИЕ

- Ако притискащото краче не е повдигнато, шевната машина не може да бъде вдяната.

- 3 Натиснете  (бутона позиция на иглата) веднъж или два пъти, за да повдигнете иглата.

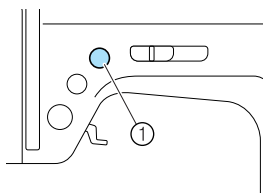

① Бутон Позиция на иглата

- ▶ Иглата е разположена на правилната височина, когато маркировката върху ръчното колело е в най-горната част, както е показано по-долу. Проверете ръчното колело и ако тази маркировка не е разположена на тази позиция, натиснете  (бутона позиция на иглата), докато тя стигне до желаната позиция.

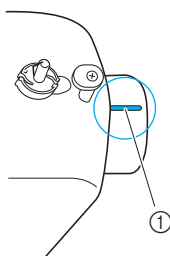

① Маркировка върху ръчното колело

- 4 Отстранете капачката на макарата, поставена върху щифта за макара.

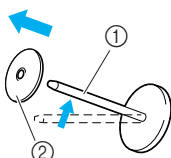

① Щифт за макара
② Капачка на макарата

- 5 Поставете макарата върху щифта за макара.

Плъзнете макарата върху щифта, така че макарата да застане в хоризонтална позиция, а конецът да се развива към предната долна част.

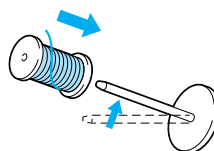

ВНИМАНИЕ

- Ако макарата или капачката на макарата не са разположени правилно, конецът може да се усуква около щифта за макара, а иглата може да се счупи.

- 6 Плъзнете капачката на макарата върху щифта за макара.

Плъзнете капачката на макарата колкото е възможно по-надясно, както е показано, като заоблената страна е насочена наляво.

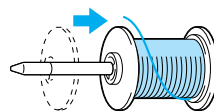

ВНИМАНИЕ

- Ако макарата или капачката на макарата не са разположени правилно, конецът може да се усуква около щифта за макара, а иглата може да се счупи.
- Налични са три размера на капачката на макарата (голям, среден и малък), които Ви позволяват да избирате тази капачка на макара, която съответства по най-добрия начин на размера на използваната макара. Ако капачката на макарата е твърде малка за използваната макара, конецът може да се закачи върху разреза в макарата, а иглата може да се счупи.

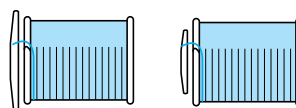

- 7** Докато държите макарата с дясната ръка, издърпайте конеца с лявата ръка, а след това прокарайте конеца под водача на конеца.

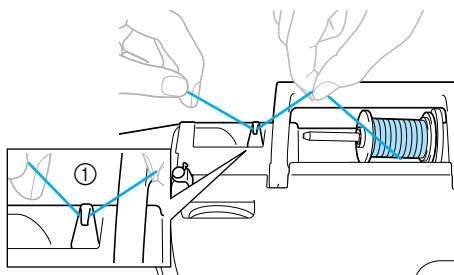

① Водач на конеца

- 8** Прокарайте конеца под капака на водача на конеца от задната към предната страна.

Дръжте конеца с дясната ръка, така че да не провисва, а след това прокарайте конеца под капака на водача на конеца с лявата ръка.

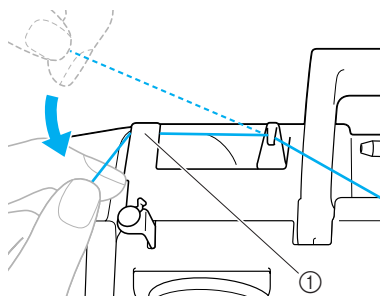

① Капак на водача на конеца

- 9** Вденете машината като прокарате конеца през пътя, обозначен с число върху машината.

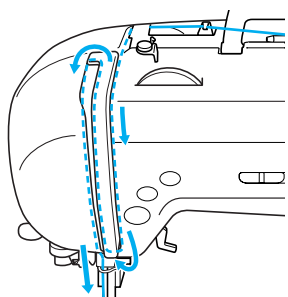

- 10** Прокарайте конеца в лоста за поемане на конеца от дясно наляво.

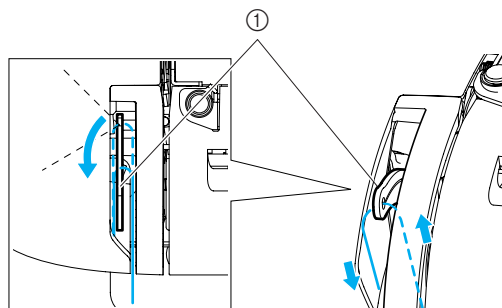

① Лост за поемане на конеца



Бележка

- Ако иглата не е повдигната, лостът за поемане на конеца не може да бъде вдянат. Натиснете бутона позиция на иглата, за да повдигнете иглата преди да вденете лоста за поемане на конеца.

- 11** Прокарайте конеца зад водача на конеца през пластината за иглата.

Конецът може лесно да бъде прокаран зад водача на конеца през пластината за иглата, ако го държите с лявата ръка и вденете конеца във водача от дясно наляво.

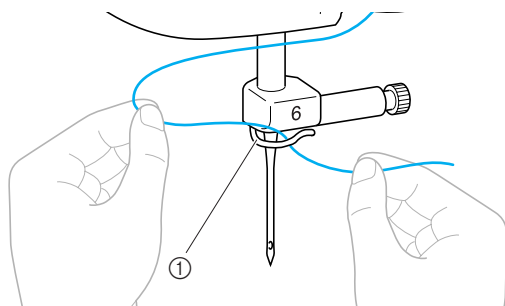

① Водач на конеца през пластината за иглата

- 12** Спуснете лоста на притискащото краче, за да спуснете притискащото краче.

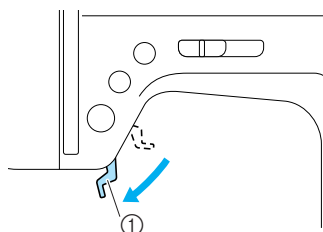

① Лост на притискащото краче

Вдяване на иглата

Този раздел описва как се вдява иглата.



Бележка

- Устройството за вдяване на игла може да се използва с игли за шевни машини от 75/11 до 100/16.
- Конец с дебелина от 130/20 или по-голяма дебелина не може да се използва с устройството за вдяване на игла.
- Устройството за вдяване на игла не може да се използва с игла за бродирание или двойна игла.
- Ако устройството за вдяване на игла не може да се използва, направете справка с „Ръчно вдяване на иглата (без използване на устройството за вдяване на игла)” (страница 33).

1

Дръпнете края на конеца, който преминава през водача на конеца през пластината на иглата, наляво (А), а след това силно го дръпнете от предната страна (В) през отвора в диска на водача на конеца.

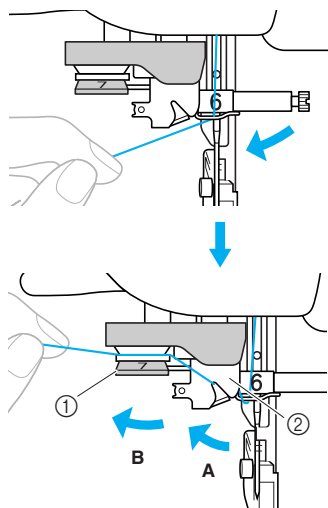

- ① Диск на водача на конеца
- ② Водач на конеца

2

Срежете конеца с ножа за конци в лявата страна на машината.

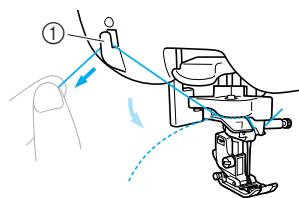

- ① Нож за конци



Забележка

- Когато използвате конец, който се развива бързо от макарата, като например метален конец, може да възникнат трудности с вдяването на иглата, ако конецът е срязан. Затова вместо да използвате ножа за конци, издърпайте около 80 mm (приблизително 3 инча) от конеца, след като го прокарате през дисковете на водача на конеца (маркирани със „7”).

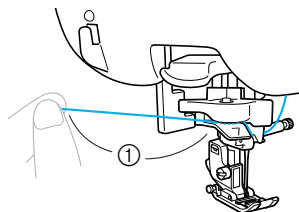

- ① 80 mm (3 инча) или повече

- 3** Спуснете лоста на устройството за вдяване на игла в лявата страна на машината, а след това бавно върнете лоста в първоначалната му позиция.

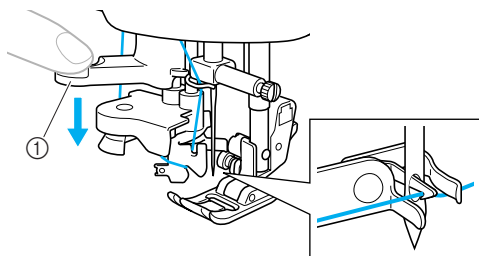

- ① Лост за вдяване на игла
- ▶ Конецът е прокаран през ухото на иглата.

Забележка

- Ако иглата не е била напълно вдяната, а конецът в ухото на иглата образува бримка, внимателно издърпайте бримката през ухото на иглата, за да издърпате края на конца.

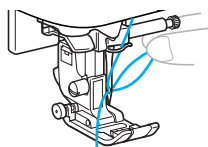

ВНИМАНИЕ

- Когато издърпвате конца, не го дърпайте прекомерно, в противен случай иглата може да се счупи или огъне.

- 4** Повдигнете лоста на притискащото краче, прокарайте края на конца през притискащото краче и издърпайте около 5 cm (2 инча) от конца към задната част на машината.

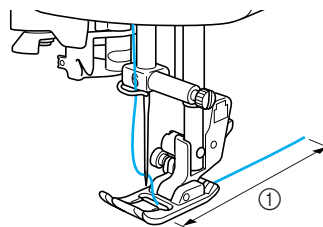

- ① 5 cm (2 инча)
- ▶ Горното вдяване е завършено. Сега, след като горното и долното вдяване са завършени, Вие сте готови да започнете да шиете.

Забележка

- Ако иглата не е повдигната, устройството за вдяване на игла не може да вдене иглата. Натиснете  (бутона позиция на иглата), за да повдигнете иглата преди да използвате устройството за вдяване на игла.

Ръчно вдяване на иглата (без използване на устройството за вдяване на игла)

Когато използвате специален конец, конец с дебелина от 130/20 или по-голяма дебелина, иглата за бродирание или двойната игла, които не могат да се използват с устройството за вдяване на игла, вденете иглата както е описано по-долу.

1 Вденете машината до водача на конца през пластината за иглата.

- За подробности, направете справка с „Вдяване отгоре“ (страница 28).

2 Спуснете лоста на притискащото краче.

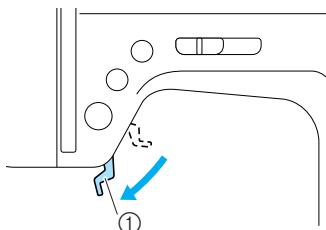

① Лост на притискащото краче

3 Прокарайте конца през ухото на иглата отпред назад.

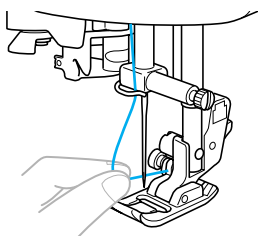

4 Повдигнете лоста на притискащото краче, прокарайте края на конца през притискащото краче и издърпайте около 5 cm (2 инча) от конца към задната част на машината.

Използване на двойна игла

С двойната игла можете да шиете две успоредни линии на един и същ шев с два различни конца. Двата горни конца трябва да имат еднаква дебелина и качество. Използвайте двойната игла, допълнителния щифт за макара и капачката на макаратата.

Относно подробности за шевове, които могат да се шият с двойна игла, направете справка с „Настройки на шевове“ (страница 120).



① Двойна игла
② Допълнителен щифт за макара

! ВНИМАНИЕ

- Използвайте само двойните игли (номер на част: X59296-121). Използването на други игли може да доведе до огъване на иглата и повреди в машината.
- Никога не използвайте огънати игли. Огънатите игли могат лесно да се счупят и да причинят наранявания.
- Устройството за вдяване на игла не може да се използва с двойната игла. Ако устройството за вдяване на игла се използва с двойната игла, шевната машина може да се повреди.

1 Поставете двойната игла.

- За подробности относно поставянето на игла, направете справка с „Смяна на иглата“ (страница 39).

2 Вденете горния конец за ухото на лявата игла.

- За подробности, направете справка с „Вдяване отгоре“ (страница 28).

3 Ръчно вденете горния конец в лявата игла. Прокарайте конца през ухото на иглата отпред.

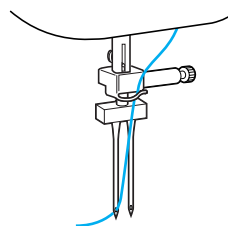

- 4** Поставете допълнителния щифт за макари в края на вала на устройството за навиване на калерчето.

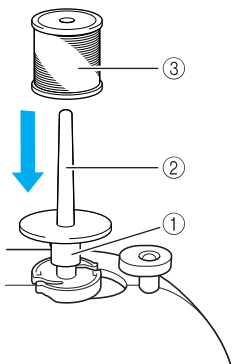

- ① Вал на устройството за навиване на калерчето
- ② Допълнителен щифт за макара
- ③ Макара

- 5** Поставете макарата и вденете горния конец.



Бележка

- Поставете макарата така, че конецът да се развива от предната част на макарата.

- 6** Вденете горния конец за дясната страна по същия начин като горния конец за лявата страна.

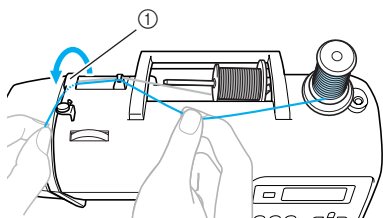

- ① Капак на водача на конца

- За подробности, направете справка със стъпки от **8** до **10** в „Вдяване на горен конец“ (страница 28).

- 7** Без да прокарате конца през водача на конца през пластината за иглата, ръчно вденете дясната игла. Прокарайте конца през ухото на иглата отпред.

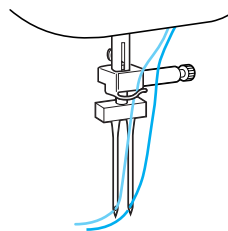

- 8** Поставете краче за „зигзаг“ „J“.

- За подробности относно смяната на притискащото краче, направете справка с „Смяна на притискащото краче“ (страница 41).

ВНИМАНИЕ

- Когато използвате двойната игла, поставете краче за „зигзаг“ „J“, в противен случай иглата може да се счупи или машината може да се повреди.

- 9** Включете шевната машина.

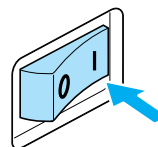

- ▶ Течнокристалният дисплей светва.

10 Изберете шев.





- За подробности относно избора на шев, направете справка с „Избор на шев“ (страница 67).
- За подробности относно шевовете, които могат да се шият с двойна игла, направете справка с „Настройки на шевовете“ (страница 120).

ВНИМАНИЕ

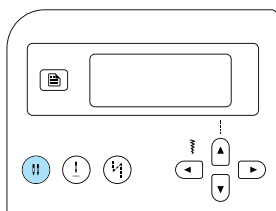
- След като регулирате ширината на шева, бавно завъртете ръчното колело към Вас (в посока обратна на часовниковата стрелка) и проверете дали иглата не докосва притискащото краче. Ако иглата удря притискащото краче, може да се огъне или счупи.

11 Натиснете (Клавиша Избор на режим на иглата).



- ▶  или  (Иконата Двойна игла) се появява на екрана, а двойната игла вече може да се използва.
- За да се върнете към шиене с единична игла, натиснете  (Клавиша Избор на режим на иглата), докато иконата не се превключи на  или .
- Дори след изключване на шевната машина, настройката на двойната игла не е отменена.

ВНИМАНИЕ

- Когато използвате двойната игла, изберете настройката на двойната игла, в противен случай иглата може да се счупи или машината може да се повреди.

12 Започнете да шиете.

- За подробности относно това как да започнете да шиете, направете справка с „Начало на шиене“ (страница 52).
- ▶ Шие се шев с две успоредни линии.

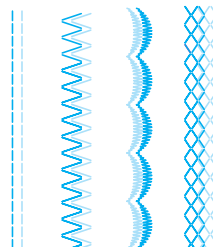

Забележка

- Когато използвате двойната игла, бодовете могат да се струпат, в зависимост от типа на използвания конец и тъканта. Ако това се случи, увеличете дължината на шева. За подробности относно регулиране дължината на шева, направете справка с „Регулиране на дължината на шева“ (страница 59).

ВНИМАНИЕ

- Когато променят посоката на шиене, натиснете  (бутона позиция на иглата), за да повдигнете иглата от тъканта, а след това повдигнете лоста на притискащото краче и обърнете тъканта. В противен случай иглата може да се счупи или машината може да се повреди.
- Не се опитвайте да обръщате тъканта, докато двойната игла е в тъканта, в противен случай иглата може да се счупи или машината може да се повреди.

Издърпване на края от калерчето

Когато правите набори или преди шиене на юргани със свободен шев, първо издърпайте края от калерчето, както е описано по-долу.

1 Поставете калерчето в капсулата на калерчето.

- Направете справка със стъпки от **1** до **5** в „Поставяне на калерчето“ (страница 26).

2 Прокарайте края от калерчето през отвора.

Не срязвайте края с ножа.

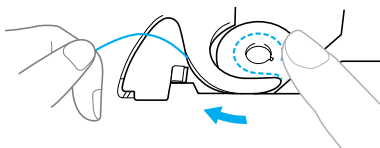

3 Докато леко поддържате горния конец с лявата ръка, а иглата е в горна позиция, натиснете **⊕** (бутона позиция на иглата) два пъти, за да повдигнете и спуснете иглата.

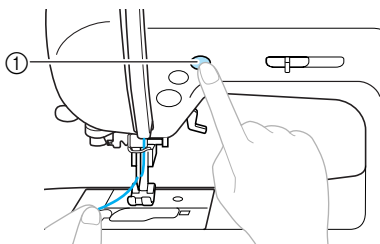

① Бутон Позиция на иглата

- ▶ Конецът от калерчето образува бримка около горния конец и може да се издърпа.

4 Внимателно издърпайте горния конец нагоре, за да издърпате края на края от калерчето.

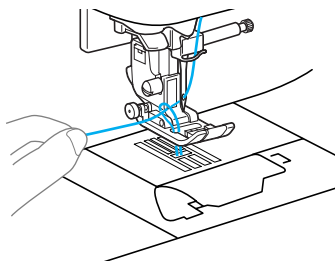

5 Издърпайте около 10-15 cm (4-5 инча) от края от калерчето под притискащото краче към задната част на машината.

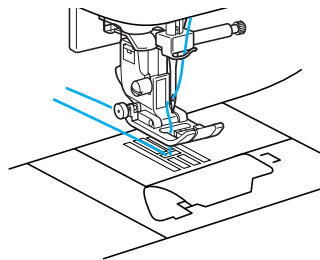

6 Поставете отново капачката на калерчето.

Поставете закачалката в долния ляв ъгъл на капачката на калерчето (A), а след това леко натиснете дясната ѝ страна (B).

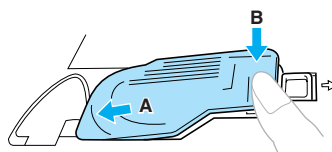

Смяна на иглата

В този раздел е дадена информацията относно иглите на шевната машина.

Предпазни мерки при работа с игли

Уверете се, че спазвате следните предпазни мерки при работа с иглата. Неспазването на тези предпазни мерки е изключително опасно, ако например, иглата се счупи и парчетата се разпръснат. Прочетете и внимателно следвайте долните инструкции.



ВНИМАНИЕ

- Използвайте само игли за домашни шевни машини. Използването на други игли може да доведе до огъване на иглата и повреди в машината.
- Никога не използвайте огънати игли. Огънатите игли могат лесно да се счупят и да причинят наранявания.

Типове игли и тяхната употреба

Иглите на шевната машина трябва да се сменят в зависимост от дебелината на тъканта и конеца. За да използвате подходящи конци и игли за тъканта, която искате да ушите, направете справка в следващата таблица.

Тип тъкан/Приложение		Конец		Размер игла
		Тип	Тегло	
Тъкани със средна плътност	Поплин	Памучен конец	60–80	75/11–90/14
	Тафта	Синтетичен конец		
	Бархет, Габардин	Копринен конец	50	
Тънки тъкани	Батиста	Памучен конец	60–80	65/9–75/11
	Жоржет	Синтетичен конец		
	Лек мек плат, Сатен	Копринен конец	50	
Плътни тъкани	Дънков плат	Памучен конец	30–50	90/14–100/16
	Рипсено кадифе	Синтетичен конец	50–60	
	Туид	Копринен конец		
Разтегливи тъкани	Жарсе	Конец за плетива	50–60	Игла със сферичен връх (оцветена в златно) 75/11–90/14
	Трико			
Лесно протриващи се тъкани		Памучен конец	50–80	65/9–90/14
		Синтетичен конец		
		Копринен конец	50	
За покривен шев		Синтетичен конец	50–60	90/14–100/16
		Копринен конец		



Бележка

- Колкото по-малък е номерът на конеца, толкова дебелината му е по-голяма, а колкото по-голям е номерът на иглата, толкова по-голяма е дебелината ѝ.
- Използвайте иглата със сферичен връх при шиене на разтегателни материи или материи, при които шевът може лесно да изпусне.
- Използвайте игли 90/14 до 100/16 с прозрачни найлонови конци, независимо от материала, който трябва да ушите.



ВНИМАНИЕ

- Комбинациите от подходящи игли и конци за съответните тъкани са показани в таблицата по-горе. Ако комбинацията от тъкан, игла и конец не е подходяща, особено при шев на дебели материи (като дънков плат) с тънки игли (като 65/9 до 75/11), иглите могат да се огънат или счупят. Освен това, шевът може да бъде неравен или претрупан или да има пропуснати бримки.

Проверка на иглата

Шиенето с огъната игла е изключително опасно, тъй като иглата може да се счупи по време на работа на машината.

Преди да използвате иглата я поставете откъм равната страна на равна повърхност и проверете дали разстоянията между иглата и равната повърхност са равни.

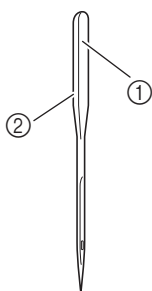

- ① Равна страна
- ② Обозначение на типа на иглата

■ Подходяща игла

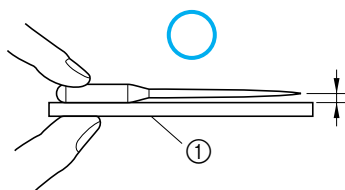

- ① Равна повърхност

■ Неподходяща игла

Ако разстоянието между иглата и равната повърхност не е равно, иглата е огъната. Не използвайте огънати игли.

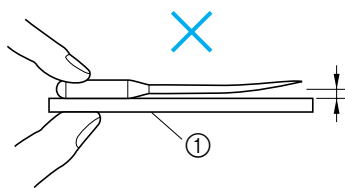

- ① Равна повърхност

Смяна на иглата

Следва описание на смяната на иглата. Използвайте отвертката и права игла, според инструкциите в „Проверка на иглата“.

- 1 Натиснете  (бутона позиция на иглата) веднъж или два пъти, за да повдигнете иглата.

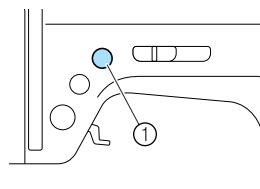

- ① Бутон Позиция на иглата

- 2 Изключете шевната машина.

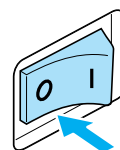

! ВНИМАНИЕ

- Преди да смените иглата, се уверете, че сте изключили шевната машина, в противен случай можете да се нараните, ако  натиснете случайно (бутона старт/стоп) и машината започне да шие.

- 3 Спуснете лоста на притискащото краче.

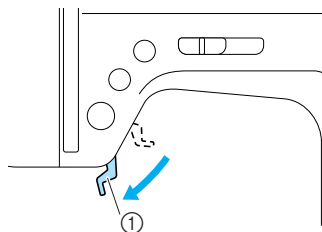

- ① Лост на притискащото краче

! ВНИМАНИЕ

- Преди да смените иглата, поставете плат или хартия под притискащото краче, за да предотвратите падането на иглата в отвора на пластината на иглата.

- 4** Задръжте иглата с лявата ръка и използвайте отвертка, за да завъртите винта на скобата на иглата към Вас (в обратна на часовниковата стрелка посока), за да извадите иглата.

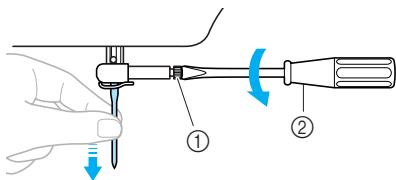

- ① Винт на скобата на иглата
② Отвертка

- Не прилагайте сила при разхлабване или затягане на винта на скобата на иглата, в противен случай може да възникне повреда в някои части на шевната машина.

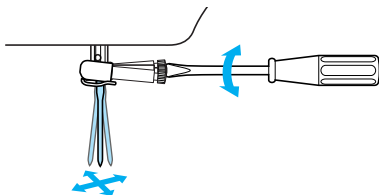

- 5** Поставете блока на иглата, така че да докосва стопера, като плоската страна на иглата е насочена към задната част на машината.

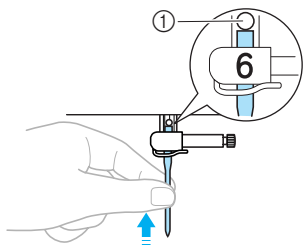

- ① Стопер на иглата

- 6** Докато придържате иглата с лявата ръка, използвайте отвертката, за да затегнете винта на скобата на иглата.

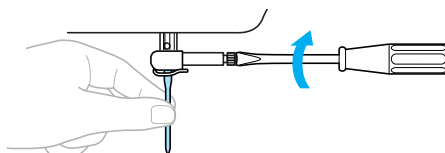

Поставянето на двойна игла се извършва по същия начин.

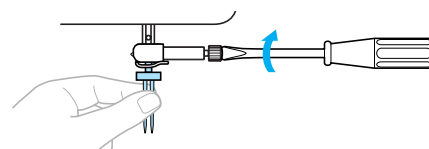

! ВНИМАНИЕ

- Уверете се, че иглата докосва стопера и затегнете правилно винта на скобата на иглата с отвертката. В противен случай иглата може да се счупи или да възникнат повреди.

Смяна на притискащото краче

Притискащото краче притиска тъканта надолу.

Предпазни мерки при работа с притискащо краче

Спазвайте следните предпазни мерки при работа с притискащи крачета.

! ВНИМАНИЕ

- Използвайте притискащо краче, подходящо за типа шев, който искате да шиете, в противен случай иглата може да удари притискащото краче и да се огъне или счупи.
- Използвайте само притискащи крачета, създадени специално за тази шевна машина. Използването на различно притискащо краче може да доведе до наранявания или повреда на машината.

Смяна на притискащото краче

Смяната на притискащото краче се извършва в съответствие със следващото описание. Относно подробности за използването на страничния крояч „S”, направете справка с „Шиене на поръбващи шевове с използване на страничен крояч по избор” (страница 73).

- 1 Натиснете  (бутона позиция на иглата) веднъж или два пъти, за да повдигнете иглата.

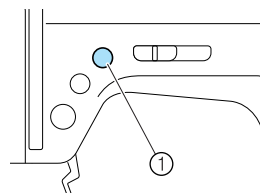

- 1 Бутон Позиция на иглата
▶ Иглата е повдигната.

- 2 Изключете шевната машина.

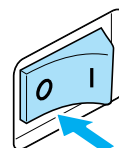

! ВНИМАНИЕ

- Преди да смените притискащото краче, се уверете, че сте изключили шевната машина, в противен случай можете да се нараните,  ако случайно натиснете (бутона старт/стоп) и машината започне да шие.

- 3 Повдигнете лоста на притискащото краче.

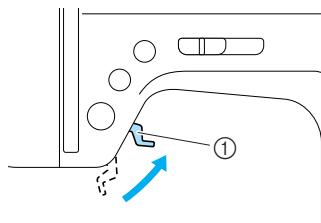

- 3 Лост на притискащото краче
▶ Притискащото краче е повдигнато.

- 4** Натиснете черния бутон в задната страна на носача на притискащото краче.

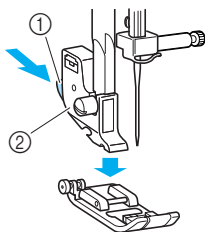

- ① Черен бутон
- ② Носач на притискащото краче
- ▶ Носачът на притискащото краче освобождава притискащото краче.

- 5** Поставете ново притискащо краче под носача така, че щифтът на притискащото краче да бъде изравнен с отвора в носача.

Разположете притискащото краче така, че обозначаващата типа му буква (A, G, I, J, M, N или R), да може да бъде прочетена.

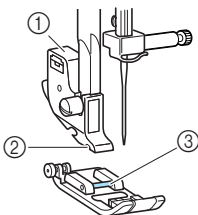

- ① Носач на притискащото краче
- ② Нарез
- ③ Щифт

- 6** Спускате бавно лоста на притискащото краче така, че щифтът на притискащото краче да се застопори в отвора в носача.

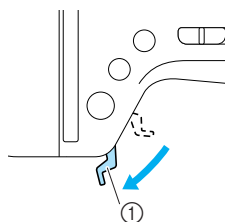

- ① Лост на притискащото краче
- ② Носач на притискащото краче
- ③ Нарез
- ④ Щифт

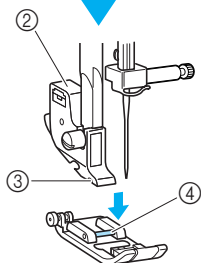

- ① Лост на притискащото краче
- ▶ С това приключва поставянето на притискащото краче.

- 7** Повдигнете лоста на притискащото краче, за да проверите дали е добре захванато.

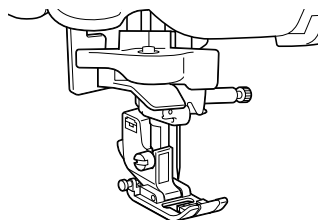

Забележка

- Когато е избран шев, иконата на притискащото краче, което трябва да се използва, се появява на екрана. Преди да започнете да шиете, проверете дали е поставено правилното притискащо краче. Ако не е поставено правилното притискащо краче, изключете шевната машина, поставете правилното притискащо краче, а след това отново изберете желания шев.



Краче за илици „А”



Краче за поръбване „G”



Краче за „зигзаг” „J”



Краче за зашиване на копчета „M”



Краче за монограми „N”



Краче за скрит шев „R”

- Относно подробности за това кое притискащо краче трябва да се използва с избрания шев, направете справка с „Настройки на шевове” (страница 120).

Сваляне на носача на притискащото краче

Сваляйте носача на притискащото краче при почистване на шевната машина или при инсталиране на притискащо краче, което не използва носач, като стягащо краче. Използвайте отвертка, за да свалите носача на притискащото краче.

■ Сваляне на носача на притискащото краче

1 Свалете притискащото краче.

- За подробности, направете справка с „Смяна на притискащото краче“ (страница 41).

2 Използвайте отвертката, за да разхлабите винта на носача на притискащото краче.

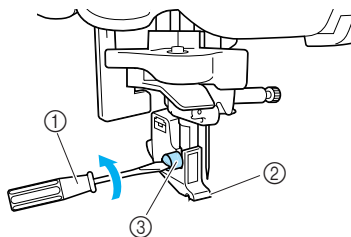

- 1 Отвертка
- 2 Носач на притискащото краче
- 3 Винт на носача на притискащото краче

■ Поставяне на носача на притискащото краче

1 Подравнете носача на притискащото краче с долната лява страна на блока за притискане.

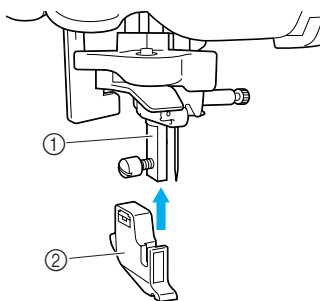

- 1 Притискащ блок
- 2 Носач на притискащото краче

2 Задръжте носача на притискащото краче на място с дясната си ръка и стегнете винта, използвайки отвертката с лявата.

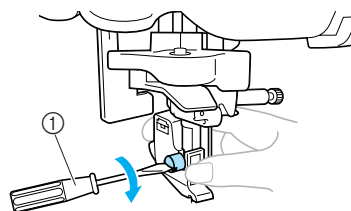

- 1 Отвертка

Забележка

- Ако носачът на притискащото краче не е поставен правилно, е възможно неправилно опъване на концата.

Използване на движещо се краче по избор

С движещото се краче по избор и двете парчета тъкан се подават равномерно от зъбците за подаване на тъканта и зъбците на притискащото краче. Това е много полезно при шиене на тъкани, които се подават трудно, като винил и кожа, както и при шиене на тъкани, които се плъзгат лесно, като кадифе или при шиене на юргани.

За поставяне на движещо се краче, използвайте отвертка.

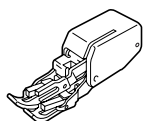

■ Поставяне на движещо се краче

1 Свалете носача на притискащото краче.

- За подробности, направете справка с „Сваляне на носача на притискащото краче“ (страница 43).

2 Закачете свързващата вилка на движещото се краче върху винта на скобата на иглата.

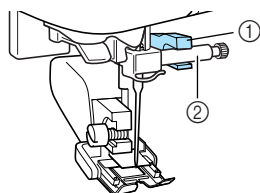

- ① Свързваща вилка
- ② Винт на скобата на иглата

3 Спуснете лоста на притискащото краче, поставете винта на носача на притискащото краче, а след това затегнете винта с отвертката.

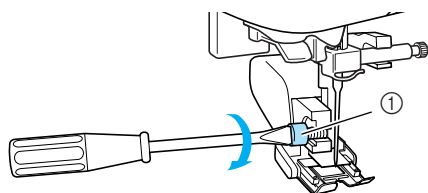

- ① Винт на носача на притискащото краче

! ВНИМАНИЕ

- Правилно затегнете винта с отвертката, в противен случай иглата може да докосне притискащото краче и да се огъне или счупи.
- Преди да започнете да шийте, бавно завъртете ръчното колело към Вас (в посока обратна на часовниковата стрелка) и проверете дали иглата не докосва притискащото краче. Ако иглата удря притискащото краче, може да се огъне или счупи.

☀ Забележка

- Когато използвате движещо се краче, шийте с ниска до средна скорост.

■ Сваляне на движещото се краче

1 Натиснете (бутона позиция на иглата) веднъж или два пъти, за да повдигнете иглата.

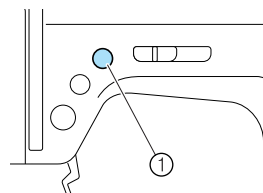

- ① Бутон Позиция на иглата
- ▶ Иглата е повдигната.

2 Изключете шевната машина.

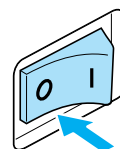

3 Повдигнете лоста на притискащото краче.

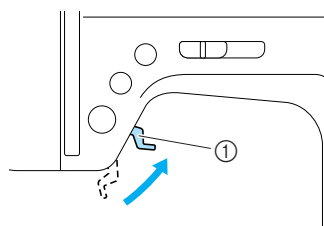

- ① Лост на притискащото краче
- ▶ Притискащото краче е повдигнато.

4 С помощта на отвертка разхлабете винта на носача на притискащото краче, а след това свалете движещото се краче.

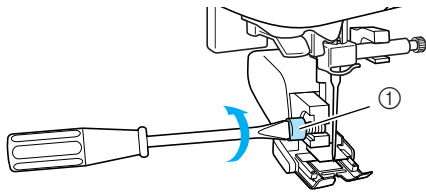

① Винт на носача на притискащото краче

5 Поставете носача на притискащото краче.

- За подробности, направете справка с „Сваляне на носача на притискащото краче” (страница 43).



Бележка

- С движещото се краче могат да се шият само прави шевове (със закрепващ шев) и шевове „зигзаг”. За подробности относно шевове, направете справка с „Настройки на шевове” (страница 120).
- Движещо се краче по избор можете да получите от Вашия доставчик на Brother.

Шиене на цилиндрични или големи детайли

Когато шиете цилиндрични или големи детайли, отстранете приставката с плоско дъно.

Шиене на цилиндрични детайли

Отстраняването на приставката с плоско дъно улеснява шиенето на цилиндрични детайли, като маншети и крачоли на панталони.

- 1 Издърпайте наляво приставката с плоско дъно.

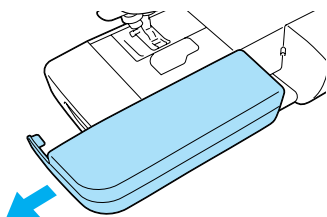

- ▶ Когато приставката с плоско дъно е отстранена, е възможно шиене със свободно рамо.

- 2 Плъзнете детайла, който искате да шиете, върху рамото, а след това започнете да шиете от горния край.

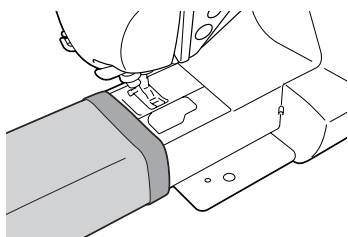

- 3 Когато приключите да шиете със свободното рамо, поставете приставката с плоско дъно в първоначалната ѝ позиция.

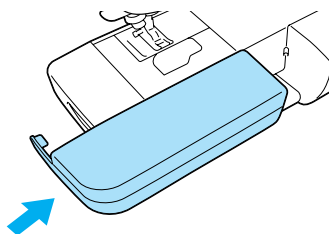

Шиене на големи детайли

Широката маса по избор улеснява шиенето на големи детайли.

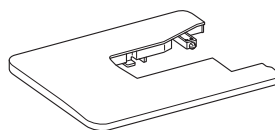

- 1 Отворете крачетата в долния край на широката маса. Издърпайте четирите крачета, докато не се застопят на място.

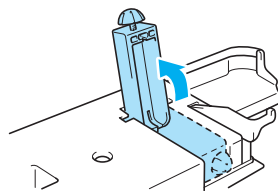

- 2 Издърпайте наляво приставката с плоско дъно.

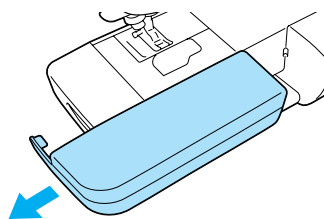

- 3** **Поставете широката маса.**
Като поддържате хоризонтално широката маса, я плъзнете на мястото ѝ докрай. Долната дясна ъглова част на широката маса се изтегля над предната част на основата на шевната машина.

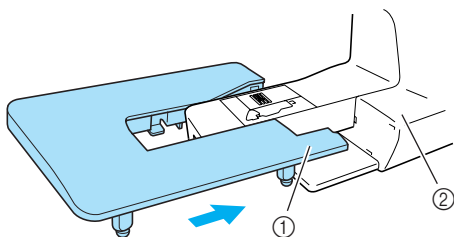

- ① Долен десен ъгъл
- ② Основа на шевната машина



Забележка

- Широката маса по избор можете да получите от Вашия доставчик на Brother.

- 4** **Завъртете винта в долната част на всяко краче, за да регулирате височината им, така че широката маса да бъде на едно ниво с основата на шевната машина.**

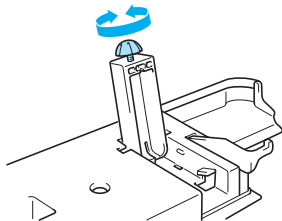

! ВНИМАНИЕ

- **Не премествайте шевната машина, докато широката маса е поставена, в противен случай могат да възникнат повреди или наранявания.**

- 5** **Когато приключите с използването на широката маса, я свалете.**
Леко повдигнете широката маса и я дръпнете наляво.

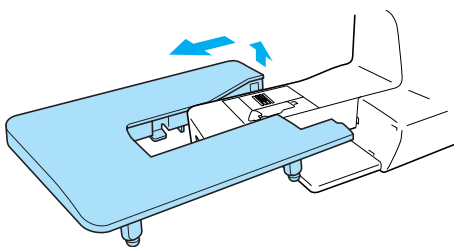

- 6** **Поставете приставката с плоско дъно обратно в първоначалната ѝ позиция.**

2

ОСНОВНИ ПОЛОЖЕНИЯ ПРИ ШИЕНЕ

В тази глава е описана необходимата подготовка за шиене.

Шиене	50
Обща процедура за шиене	50
Позициониране на тъканта	51
Начало на шиене	52
Осигуряване на шиенето	54
Срязване на края	56
Регулиране опъването на края	57
Промяна на опъването на горния край	57
Регулиране ширината и дължината на шева	58
Регулиране на ширината на шева	58
Регулиране на дължината на шева	59
Полезни функции	60
Промяна на стоп позицията на иглата	60
Автоматични обратни/усилващи шевове	60
Полезни съвети свързани с шиенето	62
Пробно шиене	62
Смяна на посоката на шиене	62
Шиене на криви	62
Шиене на плътни тъкани	62
Шиене на тънки тъкани	63
Шиене на разтегливи тъкани	63
Шиене на равни резерви на шева	64

Шиене

Основните шевни операции са описани по-долу.
Преди да започнете работа с шевната машина, прочетете следващите инструкции.



ВНИМАНИЕ

- **Обърнете специално внимание на мястото на иглата при работа на машината.** Освен това, пазете ръцете си от движещите се части, като игла и ръчно колело. В противен случай е възможно да се нараните.
- **При шиене не придърпвайте и не избутвайте тъканта твърде силно.** В противен случай можете да се нараните или да счупите иглата.
- **Никога не използвайте огънати игли.** Огънатите игли могат лесно да се счупят и да причинят наранявания.
- **Използвайте правилното притискащо краче за типа шев, който искате да направите,** в противен случай, иглата може да удари притискащото краче, което да причини огъване или счупване на иглата.
- **Когато шиете, се уверете, че иглата не удря карфиците, използвани при тропоската,** в противен случай тя може да се счупи или огъне.
- **Преди да смените притискащото краче, се уверете, че сте изключили шевната машина,** в противен случай можете да се нараните при случайно натискане на бутона старт/стоп и стартиране на машината.

Обща процедура за шиене

При шиене следвайте описаната по-долу основна процедура.

1	Включете машината.	Включете шевната машина. За подробности относно включването на шевната машина, вижте „Включване на машината“ (страница 17).
↓		
2	Изберете шев.	Изберете подходящ за приложението шев. За подробности относно избора на шев, вижте „Избор на шев“ (страница 67).
↓		
3	Поставете притискащо краче.	Поставете подходящо за шева притискащо краче. За подробности относно смяната на притискащото краче, вижте „Смяна на притискащото краче“ (страница 41).
↓		
4	Позиционирайте тъканта.	Поставете областта, която трябва да се шие, под притискащото краче. Уверете се, че детайлите са зашити в правилен ред, както и че лицевата и опаковата страна на тъканта са правилно подравнени. За подробности относно позиционирането на тъканта, вижте „Позициониране на тъканта“ (страница 51).
↓		
5	Започнете да шиете.	Започнете да шиете. За подробности относно как да започнете да шиете, вижте „Начало на шиене“ (страница 52).
↓		
6	Срежете края.	Срежете края, когато прекратите шиенето. За подробности относно срязването на края, вижте „Срязване на края“ (страница 56).

Позициониране на тъканта

Уверете се, че детайлите са защити в правилен ред, както и че лицевата и опаковата страна на тъканта са правилно подравнени.

1 Включете шевната машина.

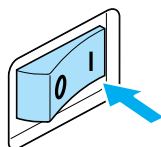

Правият шев (ляво положение на иглата) се избира автоматично.

2 Натиснете ① (бутона позиция на иглата) веднъж или два пъти, за да повдигнете иглата.

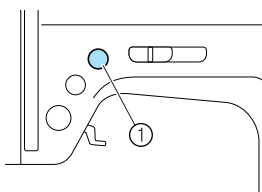

① Бутон Позиция на иглата

3 Поставете тъканта под притискащото краче.

- Ако резервите на шева са позиционирани от дясната страна, шиенето в права линия е по-лесно и излишната тъкан не препречва пътя.

4 Придържайки края на клона и тъканта с лявата ръка, завъртете към Вас ръчното колело (в обратна на часовниковата стрелка посока). Спуснете иглата на началната позиция на шева с дясната ръка.

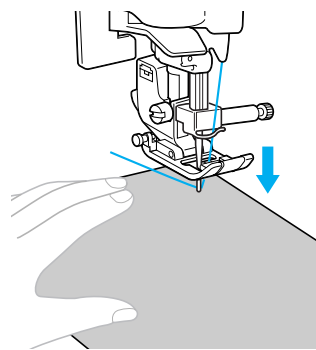
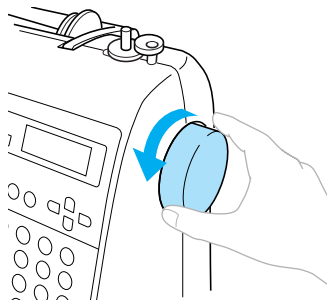

5 Спуснете лоста на притискащото краче.

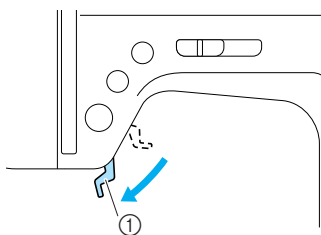

① Лост на притискащото краче

- ▶ Сега тъканта е позиционирана и готова за шев.

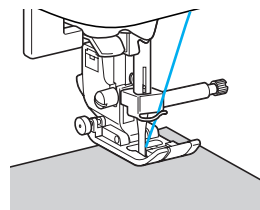

Начало на шиене

След като сте готови да започнете да шие, можете да включите шевната машина. Скоростта на шиене може да се регулира чрез педала за контрол на скоростта на шиене или педала.



Забележка

Важно:

- Когато педалът е включен,  (бутонът старт/стоп) не може да се използва за започване на шиене.

■ Използване на бутоните за работа

Шиенето може да бъде стартирано и спряно с използване на бутон за работа  (бутон старт/стоп).

1 Плъзнете педала за контрол на скоростта на шиене наляво или надясно, за да изберете желаната скорост на шиене.

Плъзнете педала за контрол на скоростта на шиене наляво за шиене с по-ниска скорост, или плъзнете педала за контрол на скоростта надясно за шиене с по-висока скорост.

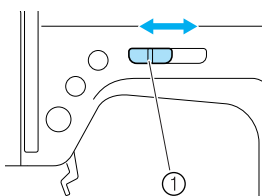

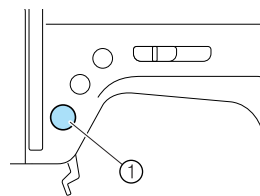

1 Педал за контрол на скоростта на шиене

2 Натиснете (бутон старт/стоп) веднъж.

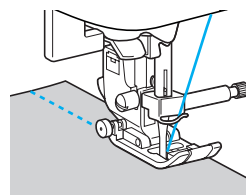

- 1 Бутон Старт/стоп
- ▶ Машината започва да шие.



- Ако задържите  (бутон старт/стоп) натиснат непосредствено след започване на шиенето, машината ще шие с ниска скорост.

3 Когато приключите с шиенето, натиснете (бутон старт/стоп) еднократно.

- ▶ Машината спира да шие с игла в позиция надолу (в тъканта).

4 Когато приключите шиенето, вдигнете иглата и срежете конците.

- ▶ За подробности, вижте „Срязване на конеца“ (страница 56).

■ Използване на педала

Шиенето може да бъде стартирано и спряно с използване на педала.

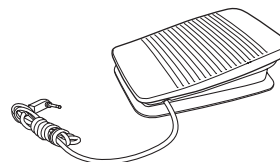

- 1 Изключете шевната машина. При свързване на педала, се уверете че машината е изключена, за да предотвратите внезапно стартиране.

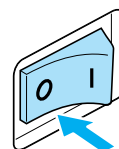

- 2** Поставете щепсела на педала в неговия извод на едната страна на шевната машина.

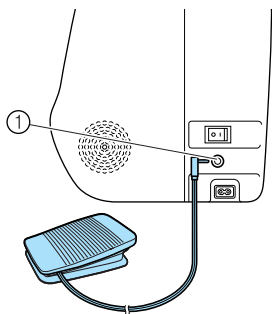

① Извод за педала

- 3** Включете шевната машина.

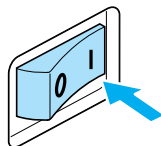

- 4** Плъзнете педала за контрол на скоростта на шиене наляво или надясно, за да изберете желаната скорост на шиене.

Плъзнете педала за контрол на скоростта на шиене наляво за шиене с по-ниска скорост, или плъзнете педала за контрол на скоростта надясно за шиене с по-висока скорост.

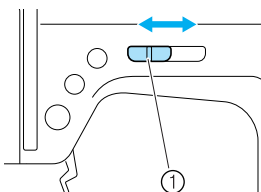

① Педал за контрол на скоростта на шиене

- Скоростта, зададена с използване на педала за контрол на скоростта на шиене, ще бъде максималната скорост на шиене на педала.

- 5** Когато сте готови да започнете да шие, бавно натиснете надолу педала. Натискането на педала надолу увеличава скоростта на шиене; отпускането на педала намалява скоростта на шиене.

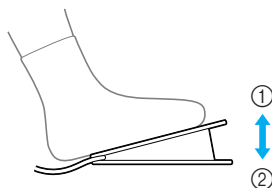

① По-бавно
② По-бързо

- Натиснете бавно педала. Силното натискане на педала води до прекалено голяма скорост на шиене.

► Машината започва да шие.

- 6** При приключване на шиенето, освободете напълно педала.

► Машината спира да шие, а иглата е спусната (в тъканта).

7 Когато приключите шиенето, вдигнете иглата и срежете конците.

- За подробности, вижте „Срязване на конца“ (страница 56).



Бележка

- Когато педалът е включен,  (бутонът старт/стоп) не може да се използва за започване на шиене.
- Когато спрете да шие, иглата остава спусната (в тъканта). Машината може да се настрои, така че иглата да стои вдигната при прекратяване на шиенето. За подробности относно настройване на машината, така че иглата да стои вдигната при прекратяване на шиенето, вижте „Промяна на стоп позицията на иглата“ (страница 60).



ВНИМАНИЕ

- Не позволявайте натрупване на конци или прах в педала, в противен случай може да възникне пожар или токов удар.
- Не поставяйте предмети върху педала, в противен случай може да възникне повреда на машината или нараняване.
- Ако машината не се използва за продължителен период от време, изключете педала, в противен случай може да възникне пожар или токов удар.

Осигуряване на шиенето

Когато шие с прав шев, например, в края на отвор или, където шевове не се припокриват, използвайте обратен шев или усилващ шев, за да осигурите края на конца.

- 1 Спуснете иглата в тъканта в началото на шиенето, след това спуснете лоста на притискащото краче.

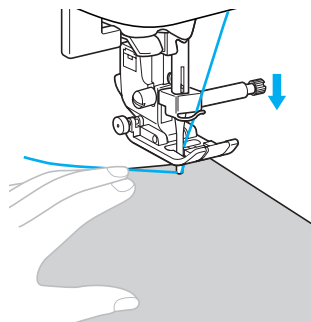

- 2 Натиснете  (бутона старт/стоп) или натиснете педала.

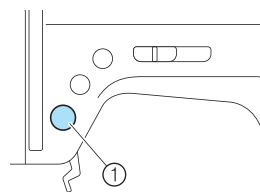

Сега, ако  (бутонът старт/стоп) се задържи натиснат, машината шие при ниска скорост.



- ① Бутон Старт/стоп

- За подробности, вижте „Начало на шиене“ (страница 52).

► Машината започва да шие.

- 3** След като ушите от 3 до 5 шева, натиснете  (бутона обратен/усилващ шев).
Задръжте  (бутона обратен/усилващ шев) натиснат, докато достигнете началото на шева.

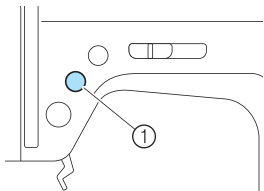

① Бутон обратен/усилващ шев

- ▶ Докато  (бутонът обратен/усилващ шев) е натиснат, се ушиват обратни шевове.



- 4** След като стигнете до началото на шева, освободете  (бутона обратен/усилващ шев).

- ▶ Машината спира да шие.

- 5** Натиснете  (бутона старт/стоп) или натиснете педала.

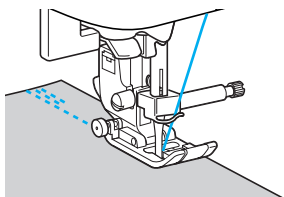
- ▶ Машината започва да шие при нормална посока на шева.



- 6** При достигане края на шева, натиснете  (бутона обратен/усилващ шев).
Задръжте  (бутона обратен/усилващ шев) натиснат до ушиване на 3 до 5 обратни шева.

- ▶ При натиснат  (бутон обратен/усилващ шев), се шият обратни шевове.

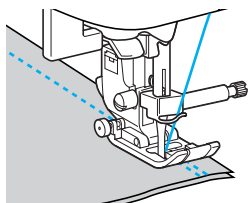

- 7** След като ушите от 3 до 5 обратни шева, освободете  (бутона обратен/усилващ шев).

- ▶ Машината спира да шие.

- 8** Натиснете  (бутона старт/стоп) или натиснете педала.

Сега, ако  (бутонът старт/стоп) се задържи натиснат, машината шие при ниска скорост.

- ▶ Машината започва да шие при нормална посока на шева.

- 9** След като стигне до края на шева, шевната машина спира.

Натиснете  (бутона старт/стоп) или освободете педала.

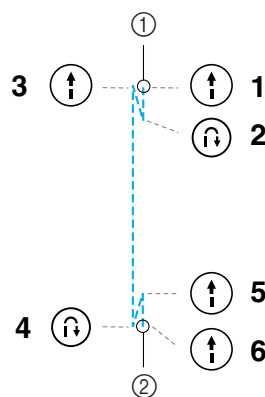

① Начало на шев

② Край на шев

■ Шев на усилващи шевове

При шиене на шевове, различни от прави или „зигзаг“ шевове, които са осигурени с обратни шевове, при натискане на  (бутона обратен/усилващ шев) се шият усилващи шевове, от 3 до 5 шева един върху друг.

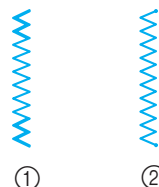

① Обратен шев

② Усилващ шев



Бележка

- Дали ще се шият обратни шевове или усилващи шевове зависи от изборния шев. За подробности, вижте „Настройки на шевове“ (страница 120).

Срязване на конца

Когато приключите шиенето, срежете конците с ножа за конци от страни на машината.

- 1 Когато искате да приключите с шиенето и шевната машина е спряна, ако иглата не е вдигната, натиснете \oplus (бутон позиция на иглата) еднократно, за да вдигнете иглата.

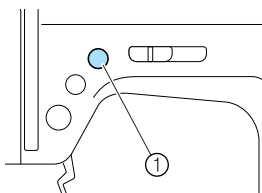

- 1 Бутон Позиция на иглата
- ▶ Иглата е повдигната.

- 2 Повдигнете лоста на притискащото краче.

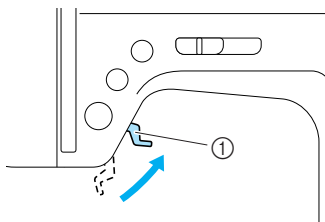

- 1 Лост на притискащото краче

- 3 Издърпайте тъканта към лявата страна на машината и прекарайте конците през ножа за конци, за да ги отрежете.

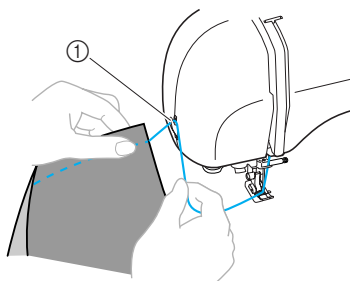

- 1 Нож за конци

Регулиране опъването на конеца

Опъването на горния конец и на конеца от калерчето (опъване на конеца) трябва да се регулира така, че двете да са равни.

Промяна на опъването на горния конец

Може да се наложи да смените опъването на конеца в зависимост от тъканта и използвания конец.

■ Правилно опъване на конеца

Горният конец и конецът от калерчето трябва да се пресичат близо до центъра на тъканта. Само горният конец трябва да се вижда от лицевата страна на тъканта и само конецът от калерчето трябва да се вижда от опаковата част на тъканта.

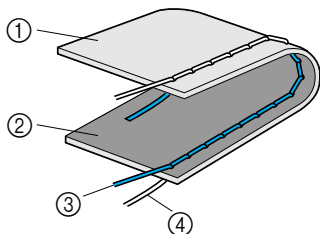

- ① Опакова страна на тъканта
- ② Лицева страна на тъканта
- ③ Горен конец
- ④ Конец от калерчето

■ Горният конец е много опънат

Ако конецът от калерчето се вижда от лицевата страна на тъканта, горният конец е прекалено опънат.

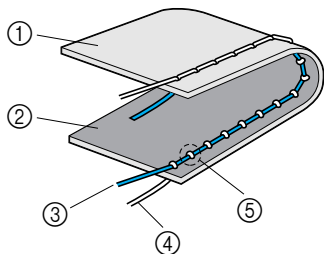

- ① Опакова страна на тъканта
- ② Лицева страна на тъканта
- ③ Горен конец
- ④ Конец от калерчето
- ⑤ Конецът от калерчето се вижда от лицевата страна на тъканта.

Завъртете скалата за опъване на конеца наляво, за да разхлабите горния конец.

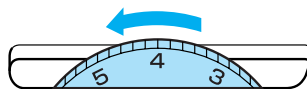

■ Горният конец е много разхлабен

Ако горният конец се вижда от опаковата страна на тъканта, горният конец е много разхлабен.

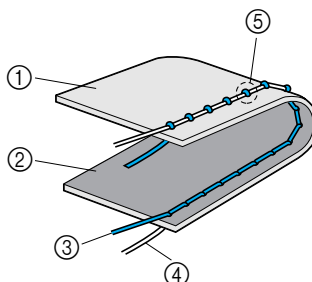

- ① Опакова страна на тъканта
- ② Лицева страна на тъканта
- ③ Горен конец
- ④ Конец от калерчето
- ⑤ Горният конец се вижда от опаковата страна на тъканта.

Завъртете скалата за опъване на конеца надясно, за да затегнете горния конец.

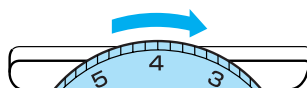

Забележка

- Ако горният конец е неправилно вдянат или калерчето е поставено неправилно, може да не успеете да настроите правилното опъване на конеца. Ако не може да се постигне правилното опъване на конеца, вденете отново горния конец и поставете правилно калерчето.

Регулиране ширината и дължината на шева

Ширината на „зигзаг“ шева (ширината на шаблона) и дължината на шева на помощните шевове могат да се регулират. Обикновено, при избор на шев, подходящата ширина и дължина се избират автоматично. За подробности относно диапазона на стойностите, в който ширината и дължината могат да се настройват, вижте „Настройки на шевовете“ (страница 120).

Регулиране на ширината на шева

Ширината на шева (ширината на „зигзаг“ шева) може да се регулира за по-широк или по-тесен шев.

1 Включете шевната машина.

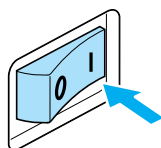

- ▶ Течнокристалният дисплей светва.

2 Изберете шев.

- ▶ Появява се дисплей с настройки за избрания шев.



- За подробности относно избора на шев, вижте „Избор на шев“ (страница 67).
- Непосредствено след избора на шев, се появяват стандартните настройки (маркирани).

3 За да стесните шева, натиснете ◀ (клавиш Ширина на шева). За да разширите шева, натиснете ▶ (клавиш Ширина на шева).

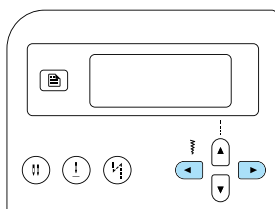

- ▶ Ширината на шева е променена.

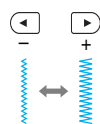

- При промяна на настройката, маркираната стойност се изтрива.

Бележка

- За да върнете ширината на шева към стандартната ѝ настройка, изберете същия шев отново или променете настройката с маркираната стойност.
- Ако правият шев (ляво положение на иглата или троен еластичен шев) е избран, промяната на ширината на шева променя позицията на иглата. При увеличаване на ширината, иглата се мести надясно; при намаляване на ширината, иглата се мести наляво.
- Шевната машина може да се настрои така, че ширината на шева да може лесно да се променя с използване на педала за контрол на скоростта на шиене. За подробности, вижте „Сатенен шев с използване на педала за контрол на скоростта на шиене“ (страница 98).
-  указва, че настройката не може да се регулира.

ВНИМАНИЕ

- След като регулирате ширината на шева, бавно завъртете ръчното колело към Вас и проверете дали иглата не докосва притискащото краче. Ако иглата удря притискащото краче, може да се огъне или счупи.

Регулиране на дължината на шева

Дължината на шева може да се регулира така, че шевът да бъде по-дълъг или по-къс.

1 Включете шевната машина.

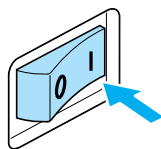

- ▶ Течнокристалният дисплей светва.

2 Изберете шев.

- ▶ Появява се дисплей с настройки за избрания шев.



- За подробности относно избора на шев, вижте „Избор на шев“ (страница 67).
- Непосредствено след избора на шев, се появяват стандартните настройки (маркирани).

3 За да направите шева по-къс, натиснете (клавиш Дължина на шева). За да направите шева по-дълъг, натиснете (клавиш Дължина на шева).

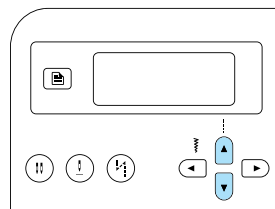

- ▶ Дължината на шева е променена.

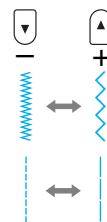
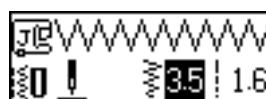

- При промяна на настройката, маркираната стойност се изтрива.

Бележка

- За да върнете дължината на шева към стандартната ѝ настройка, изберете същия шев отново или променете настройката с маркираната стойност.
-  указва, че настройката не може да се регулира.

ВНИМАНИЕ

- Ако бодовете се струпат, увеличете дължината на шева. Ако продължите да шиете въпреки струпаните бодове, това може да доведе до огъване или счупване на иглата.

Полезни функции

По-долу са описани функции, които помагат за подобряване ефективността на шиене.

Промяна на стоп позицията на иглата

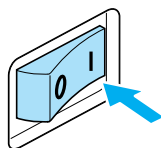

При закупуване на шевната машина, тя е настроена да оставя иглата спусната в тъканта при прекратяване на шиенето. Въпреки това, машината може да се настрои да оставя иглата вдигната при прекратяване на шиенето.

1 Включете шевната машина.





▶ Течнокристалният дисплей светва.

2 Натиснете (клавиш позиция на иглата).

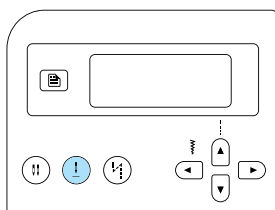
▶  или  (иконата стоп позиция на иглата) се появява на дисплея, а машината е настроена да спира като иглата остава вдигната.



- За да върнете машината към настройката, където иглата е спряла в спусната позиция, натиснете  (клавиш Позиция на иглата), докато иконата се смени на  или .
- Дори след изключване на шевната машина, настройката стоп позиция на иглата не е отменена.

Автоматични обратни/усилващи шевове

Шевната машина може да се настрои автоматично да шије обратни или усилващи шевове в началото и в края на шева. Дали ще се шият обратни шевове или усилващи шевове зависи от избрания шев. За подробности, вижте „Настройки на шевовете“ (страница 120).

1 Включете шевната машина.

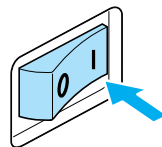

▶ Течнокристалният дисплей светва.

2 Изберете шев.





- За подробности относно избора на шев, вижте „Избор на шев“ (страница 67).

3 Натиснете (клавиш Автоматичен обратен/усилващ шев).

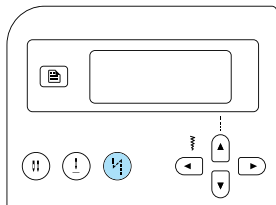
Тази стъпка не е необходима, ако се избере шев като тези за шиене на илици и затяжки, където усилващите шевове се шият автоматично.



▶  (Иконата Автоматичен обратен/усилващ шев) се появява на дисплея, а шевната машина е настроена за автоматично шиене с обратни/усилващи шевове.

- За да изключите автоматичното шиене с обратни/усилващи шевове, натиснете  (клавиша Автоматичен обратен/усилващ шев), докато иконата изчезне.
- Когато шевната машина е изключена, настройката автоматичен обратен/усилващ шев е отменена.

4 Сложете тъканта под притискащото краче и натиснете (бутона старт/стоп) еднократно.

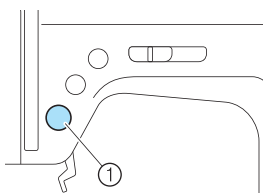

① Бутон Старт/стоп

▶ След ушиване на обратните/усилващите шевове, машината започва да шие.

5 След достигане края на шева, натиснете (бутона обратен/усилващ шев) еднократно.

Тази стъпка не е необходима, ако се избере шев като тези за шиене на илици и затяжки, където усилващите шевове се шият автоматично.

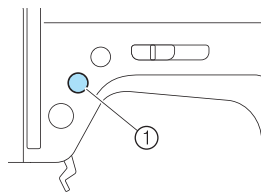

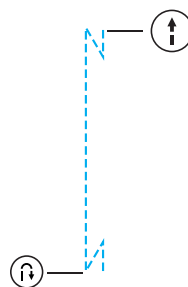

① Бутон обратен/усилващ шев

▶ След ушиване на обратните/усилващите шевове, шевната машина спира.



Бележка

- Обратните/усилващите шевове **НЯМА** да се ушият, докато  (бутонът обратен/усилващ шев) е натиснат.  (бутонът старт/стоп) може да се натисне, за да се прекрати шиенето, където е необходимо, като например при завъртащи се ъгли.

Полезни съвети свързани с шиенето

По-долу са описани различни начини за постигане на по-добри резултати при шиене. Възползвайте се от тях по време на шиене.

Пробно шиене

След избора на шев, машината автоматично настройва ширината и дължината за избрания шев.

Въпреки това, е необходимо първо да изпробвате шева върху парче плат, тъй като в зависимост от типа на използваните тъкан и шев, е възможно да не постигнете желаните резултати.

За пробен шев използвайте същите платове и конци, както при вашия проект и проверете опъването на краищата и дължината и ширината на шева. Тъй като резултатите се различават, в зависимост от шева и броя на съшиваните слоеве плат, направете пробен шев при същите условия, при които ще изработите проекта.

Смяна на посоката на шиене

1 При достигане на ъгъл по време на шиене спрете шевната машина. Оставете иглата спусната (в тъканта). Ако иглата е останала вдигната при прекратяване на шиенето, натиснете  (бутон позиция на иглата), за да спуснете иглата.

2 Повдигнете лоста на притискащото краче и обърнете тъканта. Завъртете тъканта около иглата като ос.

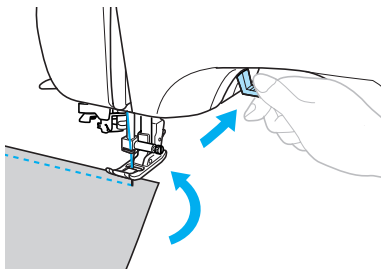

3 Спуснете лоста на притискащото краче и започнете да шиете.

Шиене на криви

Спрете да шиете и след това сменете посоката на шиене, за да ушиете крива. За подробности относно шиене с равни резерви на шева, вижте „Шиене на равни резерви на шева“ (страница 64).

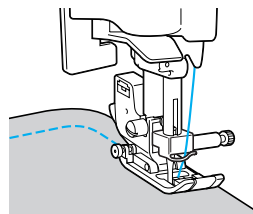

При шиене по крива, по време на използване на шев „зигзаг“, изберете шев с по-малка дължина, за да получите по-фини шевове.

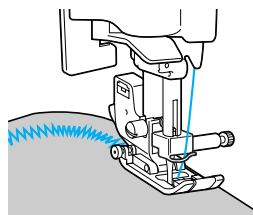

Шиене на плътни тъкани

■ Ако тъканта не се побира под притискащото краче

Ако тъканта не се побира лесно под притискащото краче, повдигнете лоста на притискащото краче по-високо, за да достигне притискащото краче най-горното си положение.

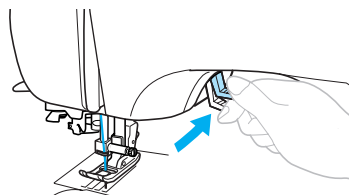

- Ако се шият плътни шевове и тъканта не се поема в началото на шева
Крачето за „зигзаг“ „J“ притежава функция, която запазва хоризонталното положение на притискащото краче.

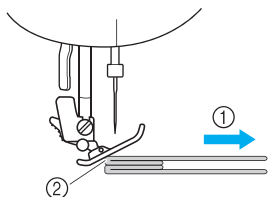

- ① Посока на шиене
- ② Разместване

- ① Когато попаднете на шев, който е прекалено плътен, за да се подаде под крачето, вдигнете лоста на притискащото краче.
- ② Натиснете черния бутон (придържач щифт на притискащото краче) от лявата страна на крачето за „зигзаг“ „J“. Задръжте бутона натиснат и спуснете притискащото краче.

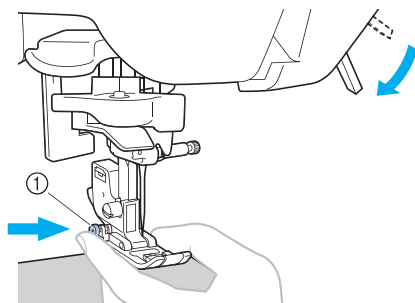

- ① Черен бутон



Забележка

- Притискащото краче трябва да бъде в хоризонтална позиция преди натискане на черния бутон (придържач щифт на притискащото краче) от лявата страна на крачето за „зигзаг“ „J“.

- ③ Освободете бутона. Крачето ще спре на място хоризонтално на шева, позволявайки тъканта да се подава.

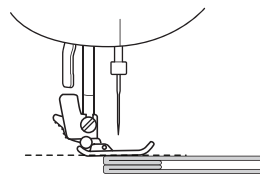

- ▶ След преминаване на проблемното място, крачето ще се върне в нормална позиция.



ВНИМАНИЕ

- Ако тъканта е по-дебела от 6 mm (15/64 инча) или ако тъканта се избутва с твърде голямо усилие, иглата може да се огъне или да се счупи.

Шиене на тънки тъкани

При шиене на тънки тъкани са възможни изкривявания на шевове или неправилно подаване на тъканите. В този случай поставете хартия или стабилизиращ материал под тъканта и шийте заедно с нея. След като завършите шиенето, скъсайте излишната хартия.

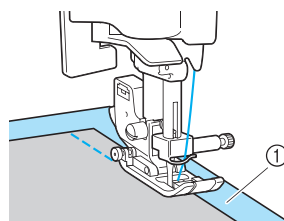

- ① Стабилизиращ материал или хартия

Шиене на разтегливи тъкани

Първо тропосайте парчетата заедно и уийте без да разтягате тъканта.

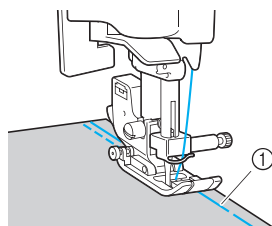

- ① Тропоска

Шиене на равни резерви на шева

За да ушите равен шев, започнете да шийте, така че резервите на шева да бъдат вдясно от притискащото краче, а краят на тъканта да бъде подравнен с десния край на притискащото краче или някоя от маркировките върху пластината на иглата.

■ Подравняване на тъканта с притискащото краче

Шийте като държите десния край на притискащото краче на фиксирано разстояние от края на тъканта.

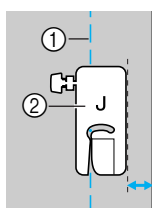

- ① Шев
- ② Притискащо краче

■ Подравняване на тъканта с някоя от маркировките на пластината на иглата

Маркировките на пластината на иглата показват разстоянието от позицията на иглата на шев, ушит с прав шев (ляво положение на иглата). Шийте като държите края на тъканта подравнен с някоя от маркировките на пластината на иглата. Разстоянието между маркировките на горната скала е 1/8 инча (3 mm), а разстоянието между маркировките в решетката е 5 mm (3/16 инча).

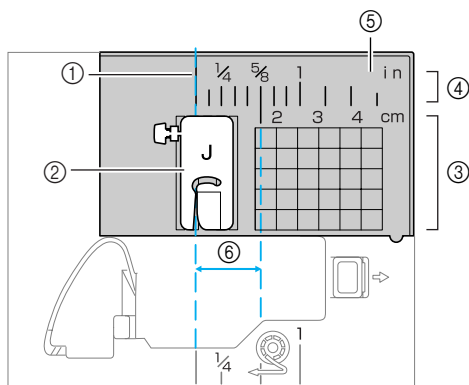

- ① Шев
- ② Притискащо краче
- ③ Сантиметри
- ④ Инчове
- ⑤ Пластина на иглата
- ⑥ 16 mm (5/8 инча)

Различните шевове и техните приложения са описани в тази глава.

Избор на шев.....	66	Шиене с усилващ шев	100
Избор на типовете и шаблоните на шева.....	66	Троен еластичен шев	100
Избор на шев	67	Шев за затяжка	100
Поръбващи шевове	71	Шев за отвори.....	102
Шиене на поръбващи шевове		Декоративен шев.....	103
с използване на краче за		Декоративен зигзагообразен бод	104
поръбване „G”	71	Шев фестон.....	105
Шиене на поръбващи шевове		Създаване на дребни набори	105
с използване на краче за		Шев обърната мида.....	106
„зигзаг” „J”	72	Съединяване.....	107
Шиене на поръбващи шевове		Декоративен зигзагообразен бод ..	107
с използване на страничен		Шиене на различни фабрично	
крояч по избор	73	зададени декоративни шаблони	110
Основни шевове.....	75	Шиене на красиви шаблони ...	110
Основни шевове	75	Шиене на шаблони.....	110
Скрит шев за подгъв	77	Комбиниране на шаблони	111
Шиене на илици/Шиене на копчета....	79	Многократно шиене на шаблони....	112
Шиене на илици	80	Проверка на избрания шаблон ...	112
Шиене на копчета.....	84	Огледално изобразяване на	
Поставяне на цип	86	шаблона	113
Поставяне на централен цип ...	86	Възпроизвеждане на шаблон... ..	115
Поставяне на страничен цип ...	88	Коригиране на шаблона	116
Шиене на разтегливи тъкани			
и еластична лента	91		
Еластичен шев.....	91		
Прикрепване на ластик.....	91		
Шев за апликации, шев за			
пачуърк и шев за юргани.....	93		
Направа на шев за апликации	94		
Шев за пачуърк (юрган, направен			
от отделни парчета)	95		
Свързване	95		
Ватиране	96		
Шиене на юргани със свободен шев.....	97		
Сатенен шев с използване на педала			
за контрол на скоростта на шиене	98		











Избор на шев

Можете да избирате някои от наличните различни типове шев.

Избор на типовете и шаблоните на шева

Можете да изберете шев от следните налични типове. Шаблоните на шева могат да се избират чрез директен избор (чрез натискане на клавиш за специфичния шев) или чрез избор на номер (чрез въвеждане на номер за шаблон на шева). За подробности относно типовете налични шевове, направете справка с „Настройки на шевове“ (страница 120).

■ Директен избор

След като натиснете  (Клавиша Предварително зададен помощен шев/запометен шаблон) за избиране на режим на шева, натиснете цифровия клавиш, определен за желанния шев. При директния избор има два режима на шев: режим Предварително зададен помощен шев  и режим Запометен шаблон . Когато машината е включена или когато е натиснат  (Клавишът Предварително зададен помощен шев/запометен шаблон), машината влиза в режим Предварително зададен помощен шев, обозначен с  в долния ляв ъгъл на екрана. За да влезете в режима Запометен шаблон, обозначен с  в долния ляв ъгъл на екрана, натиснете  (клавиша Предварително зададен помощен шев/запометен шаблон). Всяко натискане на  (клавиша Предварително зададен помощен шев/запометен шаблон) превключва режима между режимите Предварително зададен помощен шев  и Запометен шаблон .

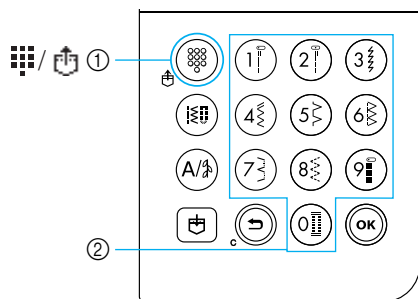



- ① Клавиш Предварително зададен помощен шев/запометен шаблон
- ② Цифрови клавиши



□ Предварително зададен помощен шев

 За най-често използваните помощни шевове са определени цифрови клавиши. Тези шевове могат лесно да се избират чрез натискане на клавиш.

□ Запометени шаблони

 Често използваните шаблони и комбинирани шаблони могат да се запаметяват в паметта на машината и лесно да се възпроизведат с използване на  (клавиша Предварително зададен помощен шев/запометен шаблон) и цифровите клавиши. За подробности, направете справка с „Запометяване на шаблони“ (страница 114).

■ Избор на номер

След като натиснете  (клавиша Помощен шев) или  (клавиша Шев за цифри и букви/помощен декоративен шев) за избиране на режим на шева, използвайте цифровите клавиши, за да изпишете номера на желанния шев.

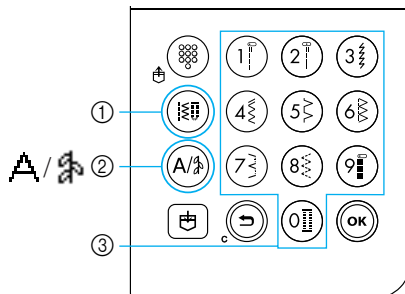



- ① Клавиш Помощен шев
- ② Клавиш Шев за цифри и букви/помощен декоративен шев
- ③ Цифрови клавиши

□ Помощни шевове (№ 01-80)

 Има 80 помощни шева, в това число прави шевове, поръбващи шевове, шевове за илици, декоративни шевове, сатенени шевове и кръстосани шевове.









□ Шевове за цифри и букви (№ 01-55)

 Има 55 знака, в това число букви, символи и цифри, с готически шрифт.

Ако  (клавишът Шев за цифри и букви/помощен декоративен шев) се натисне веднъж, се избира режим шев за цифри и букви. Шевовете за цифри и букви се шият с готически шрифт.

□ Помощни декоративни шевове (№ 01-62)

 Някои помощни шевове могат да се използват като декоративни шевове. Има 62 такива шева.

В режима помощен декоративен шев могат да се комбинират многобройни шаблони . Ако  (клавишът Шев за цифри и букви/помощен декоративен шев) се натисне веднъж, се избира режим  шев за цифри и букви. Ако  (клавишът Шев за цифри и букви/помощен декоративен шев) се натисне два пъти, се избира режим  помощен декоративен шев. Всяко натискане на  (клавиша Шев за цифри и букви/помощен декоративен шев) превключва режима между режимите шев за цифри и букви  и помощен декоративен шев .

Избор на шев

С използване на клавишите на панела за управление, изберете желания шев. Десет от най-често използваните помощни шевове могат да се избират бързо с помощта на цифровите клавиши.

Веднага след включване на захранването, се избира прав шев (лява позиция на иглата). Също така машината може да се настрои да избира правия шев (централна позиция на иглата). За подробности, направете справка с „Промяна на настройките“ (страница 19).

1 Определете шева, който желаете да използвате.

- Относно номерата на различните шевове, направете справка с пластината за шаблон на шева и „Настройки на шевовете“ (страница 120).

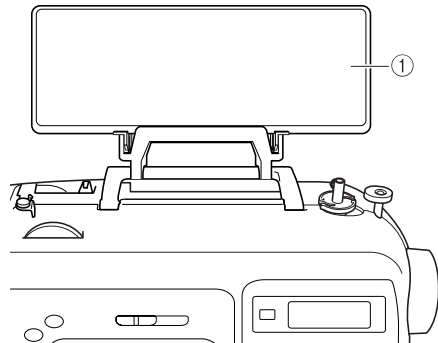

① Пластина за шаблон на шева

2 Определете кое притискащо краче трябва да се използва с избрания шев.

- Притискащите крачета се съхраняват в отделението за аксесоари.
- За подробности относно шевовете, които могат да се шият с двойната игла, направете справка с „Настройки на шевовете“ (страница 120).

3 Поставете притискащо краче.



- За подробности, направете справка с „Смяна на притискащото краче“ (страница 41).

4 Включете шевната машина.

- ▶ Правият шев (лява позиция на иглата) е изобразен маркиран на течнокристалния дисплей.



5 След като изберете режима на шева, изберете шаблона на шева.

■ При директен избор



При директния избор има два режима на шев: режим Предварително зададен помощен шев  и режим Запаметен шаблон .





- 1 Натиснете  (клавиша Предварително зададен помощен шев/запаметен шаблон), за да изберете режима на шев.

: Предварително зададен помощен шев 10-те шаблона на шев, изписани върху цифровите клавиши, могат да се избират директно.  се появява в долния ляв ъгъл на екрана, когато машината се включи или когато се натисне  (клавишът Предварително зададен помощен шев/запаметен шаблон).

: Запаметени шаблони 3-те шаблона на шев, запаметени за цифровите клавиши, могат да се избират директно.

 се появява в долния ляв ъгъл на екрана, когато се натисне  (клавишът Предварително зададен помощен шев/запаметен шаблон).

- ▶ Когато е избран режимът директен избор,  се появява на екрана.
- ▶ След като иконата за избрания режим на шев се появи в центъра на екрана, екран за избор на шев се появява с иконата за режим на шев в долния ляв ъгъл. Когато обаче машината се включи,  се появява само в долния ляв ъгъл на екрана и не се появява в центъра на екрана.

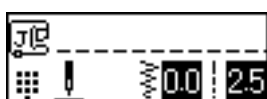

- Пример: предварително зададен помощен шев



- 2 Натиснете клавиша, определен за шева, за да изберете шева.

- Продължете със стъпка 6 (на страница 69).

■ При избор на номер

Има три режима на шев, които могат да се изберат чрез номер: режим помощен шев , режим шев за цифри и букви  и режим помощен декоративен шев .

- 1 Натиснете клавиша режим на шева за шева, който искате да използвате.

Помощни шевове

Налични са 80 помощни шева, в това число декоративни шевове, сатенени шевове и кръстосани шевове.

Шевове за цифри и букви

Налични са 55 букви, символи и цифри, с готически шрифт.

Когато  (клавишът Шев за цифри и букви/помощен декоративен шев) се натисне веднъж.

Помощни декоративни шевове

Налични са 62 помощни декоративни шева.

Когато  (клавишът Шев за цифри и букви/помощен декоративен шев) се натисне два пъти.

- ▶ След като иконата за избрания режим на шев се появи в центъра на екрана, се появява екран за избор на шев с иконата за режим на шев в долния ляв ъгъл.

- Пример: помощни декоративни шевове



Бележка

- Когато натиснете клавиша режим на шева няколко пъти, продължете да натискате клавиша след като иконата за режима на шев се появи в долния ляв ъгъл на екрана.

2 Използвайте цифровите клавиши, за да изпишете двуцифрения номер на желания шев.

За шевове от 01 до 09, шевът също може да се избира с използване на цифровите клавиши за изписване с едноцифрен номер, след това натиснете  (клавиша ОК).

▶ След като въведеният номер се появи в центъра на екрана, шевът е избран.

□ Пример



- Относно номерата на различните шевове, направете справка с пластината за шаблон на шева и „Настройки на шевове“ (страница 120).
- Ако първото число (десетици при въвеждане на двуцифрени номера, единици при въвеждане на едноцифрени номера) е било въведено неправилно, натиснете  (клавиша Отмени/изчисти), за да изтриете въведеното число.
- Ако е бил въведен неправилен двуцифрен номер, се чува звуков сигнал за грешка, а въведеният номер се изтрива.

6 Ако е необходимо, определете настройката за автоматичен обратен/усилващ шев и регулирайте дължината на шева и т.н.

- За подробности относно шиене с всеки от помощните шевове, започнете на страница 71.



Забележка

- Когато е избран шев, иконата на притискащото краче, което трябва да се използва, се появява на екрана. Преди да започнете да шие, проверете дали е поставено правилното притискащо краче. Ако не е поставено правилното притискащо краче, изключете шевната машина, поставете правилното притискащо краче, а след това отново изберете желания шев.



Бележка

- За подробности относно регулиране дължината и ширината на шева, направете справка с „Регулиране ширината и дължината на шева“ (страница 58).

■ За избор на различен шев

Проверете иконата на текущия режим в долния ляв ъгъл на екрана.



Текущият режим е изобразен.

□ За избор на шев в същия режим като текущия

- В режима помощен шев само изпишете номера на желания шев.
- В режима декоративен шев и режима шев за цифри и букви, натиснете  (клавиша Отмени/изчисти), за да отмените шева, а след това изпишете номера на желания шев.
- Ако избраният в момента шев обаче е бил ушит поне веднъж, изписването на номер на шев превключва към новия шев, дори ако предишният шев не е бил отменен.



Бележка

- Шаблоните могат да се комбинират чрез избор на различен декоративен шев, докато е избран шев. За подробности, направете справка с „Запаметяване на шаблони“ (страница 114).

- За избор на шев в различен режим от текущия
 - След като изберете различен режим, изпишете номера на желания шев. (Направете справка със стъпки 5 на страници от 67 до 69.)

Когато превключвате от режим помощен шев към режим декоративен шев или режим шев за цифри и букви или обратно, всички избрани шевове се изтриват, за да може да се избере нов шев. Появява се екран, подобен на показания по-долу, който Ви позволява да потвърдите или откажете изтриването на шевове.



- За изтриване на шева и избор на друг шев, натиснете (OK) (клавиша ОК), а след това променете режима на шев.
- За да предотвратите изтриването на използван в момента шев, натиснете (↵) (клавиша Отмени/изчисти), за да се върнете към предишния екран.



Бележка

- След промяна на настройките на шева, като дължина и ширина на шева или след комбиниране на шаблони, шаблонът на шева може да се запамети с текущите му настройки. За подробности, направете справка с „Запаметяване на шаблони” (страница 114).

Поръбващи шевове

Шийте поръбващите шевове по краищата на отрязана тъкан, за да предотвратите разнищване на тъканта. Налични са петнадесет поръбващи шева. Процедурата за шиене на поръбващ шев е обяснена според използваното притискащо краче.

Шиене на поръбващи шевове с използване на краче за поръбване „G”

При шиене на поръбващи шевове с крачето за поръбване могат да се използват три шева „G”.

Наименование на шева	Модел	Цифров клавиш	Приложение	Ширина на шева [mm (инчове)]		Дължина на шева [mm (инчове)]		Притискащо краче
				Автоматично	Ръчно	Автоматично	Ръчно	
Поръбващ шев	08	5	Предотвратява разнищване при тъкани с малка и средна плътност	3,5 (1/8)	2,5–5,0 (3/32–3/16)	2,0 (1/16)	1,0–4,0 (1/16–3/16)	G
	09	6	Предотвратяване на разнищване при плътни тъкани и тъкани, които лесно се разнищват	5,0 (3/16)	2,5–5,0 (3/32–3/16)	2,5 (3/32)	1,0–4,0 (1/16–3/16)	
	10	–		5,0 (3/16)	3,5–5,0 (1/8–3/16)	2,5 (3/32)	1,0–4,0 (1/16–3/16)	

- 1 Включете шевната машина.
- 2 Изберете шев.
 - За подробности, направете справка с „Избор на шев” (страница 67).
- 3 Поставете на краче за поръбване „G”.

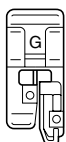

- За подробности, направете справка с „Смяна на притискащото краче” (страница 41).

- 4 Поставете тъканта така, че крайът ѝ да бъде срещу водача на притискащото краче, а след това спуснете лоста на притискащото краче.

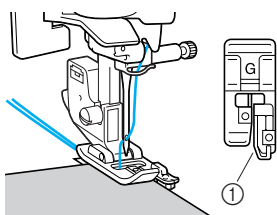

① Водач

- 5 Шийте докато крайът на тъканта е разположен срещу водача на притискащото краче.

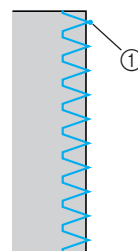

① Точка на спускане на иглата

ВНИМАНИЕ

- След като регулирате ширината на шева, бавно завъртете ръчното колело към Вас (в посока обратна на часовниковата стрелка) и проверете дали иглата не докосва притискащото краче. Ако иглата удря притискащото краче, може да се огъне или счупи.

Шиене на поръбващи шевове с използване на краче за „зигзаг” „J”

При шиене на поръбващи шевове с крачето за „зигзаг” могат да се използват шест шева „J”.

Наименование на шева	Модел	Цифров клавиш	Приложение	Ширина на шева [mm (инчове)]		Дължина на шева [mm (инчове)]		Притискащо краче
				Автоматично	Ръчно	Автоматично	Ръчно	
Шев „зигзаг” (централна позиция на иглата)	05		Предотвратяване на разнищване (централна основна позиция/обратен шев)	3,5 (1/8)	0,0–7,0 (0–1/4)	1,4 (1/16)	0,0–4,0 (0–3/16)	J
2-бодов шев „зигзаг”	06	–	Предотвратяване на разнищване при плътни и разтегливи тъкани	5,0 (3/16)	1,5–7,0 (1/16–1/4)	1,0 (1/16)	0,2–4,0 (1/64–3/16)	
3-бодов шев „зигзаг”	07		Предотвратяване на разнищване при плътни и разтегливи тъкани	5,0 (3/16)	1,5–7,0 (1/16–1/4)	1,0 (1/16)	0,2–4,0 (1/64–3/16)	
Поръбващ шев	11	–	Предотвратяване на разнищване при разтегливи тъкани	5,0 (3/16)	0,0–7,0 (0–1/4)	2,5 (3/32)	0,5–4,0 (1/32–3/16)	
	12	–	Предотвратяване на разнищване при плътни и разтегливи тъкани	5,0 (3/16)	0,0–7,0 (0–1/4)	2,5 (3/32)	0,5–4,0 (1/32–3/16)	
	13	–	Предотвратяване на разнищване при разтегливи тъкани	4,0 (3/16)	0,0–7,0 (0–1/4)	4,0 (3/16)	1,0–4,0 (1/16–3/16)	

1 Включете шевната машина.

2 Изберете шев.

- За подробности, направете справка с „Избор на шев” (страница 67).

3 Поставете краче за „зигзаг” „J”.

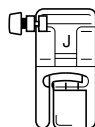

- За подробности, направете справка с „Смяна на притискащото краче” (страница 41).

4 Докато шиете по края на тъканта, иглата трябва да се спуска вдясно от края на тъканта.

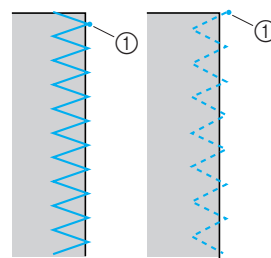
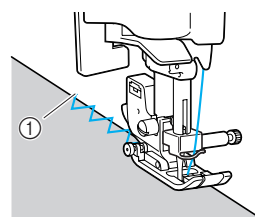

① Точка на спускане на иглата

Шиене на поръбващи шевове с използване на страничен крояч по избор

С помощта на страничния крояч, резервите на шева могат да се обработят, когато краят на тъканта е срязан. При шиене на поръбващи шевове със страничен крояч могат да се използват четири шева.

Наименование на шева	Модел	Приложение	Ширина на шева [mm (инчове)]		Дължина на шева [mm (инчове)]		Притискащо краче
			Автоматично	Ръчно	Автоматично	Ръчно	
Поръбващ шев	01	Шиене на прави шевове при срязване на тъканта	0,0 (0)	0,0–2,5 (0–3/32)	2,5 (3/32)	0,2–5,0 (1/64–3/16)	S
	08	Предотвратява разнищване при тъкани с малка и средна плътност при срязване на тъканта	3,5 (1/8)	3,5–5,0 (1/8–3/16)	2,0 (1/16)	1,0–4,0 (1/16–3/16)	
	09	Предотвратява разнищване при плътни тъкани при срязване на тъканта	5,0 (3/16)	3,5–5,0 (1/8–3/16)	2,5 (3/32)	1,0–4,0 (1/16–3/16)	
	21	Шиене на шевове „зигзаг“ при срязване на тъканта	3,5 (1/8)	0,0–7,0 (0–1/4)	1,4 (1/16)	0,0–4,0 (0–3/16)	

Когато използвате страничния крояч, регулирайте настройката за ширина на шева до стойност в рамките на диапазона, посочен в горната таблица.

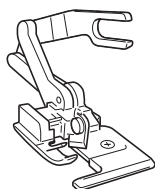

1 Свалете притискащото краче.

- За подробности, направете справка с „Смяна на притискащото краче“ (страница 41).

2 Спуснете лоста на притискащото краче, след което ръчно вденете иглата.

- Устройството за вдяване на игла не може да се използва. Ако устройството за вдяване на игла се използва със страничния крояч, шевната машина може да се повреди.

3 Повдигнете лоста на притискащото краче.

4 Закачете свързващата вилка на страничния крояч върху винта на скобата на иглата.

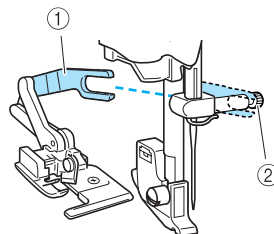

- 1 Свързваща вилка
- 2 Винт на скобата на иглата

5 Поставете страничния крояч така, че щифтът му да бъде изравнен с отвора в носача на притискащото краче, след което бавно спуснете лоста на притискащото краче.

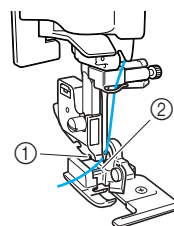

- 1 Отвор в носача на притискащото краче
- 2 Щифт

► Страничният крояч е поставен.

6 Повдигнете лоста на притискащото краче, за да проверите дали страничният крояч е добре поставен.

7 Прокарайте горния конец под страничния крояч, а след това го издърпайте към задната част на шевната машина.

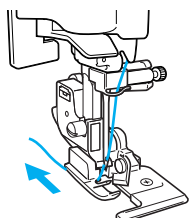

8 Изберете шев.

- За подробности, направете справка с „Избор на шев“ (страница 67).

! ВНИМАНИЕ

- След като регулирате ширината на шева, бавно завъртете ръчното колело към Вас (в посока обратна на часовниковата стрелка) и проверете дали иглата не докосва притискащото краче. Ако иглата удря притискащото краче, може да се огъне или счупи.

9 Направете разрез с дължина от около 2 cm (3/4 инча) в тъканта при началото на шева.

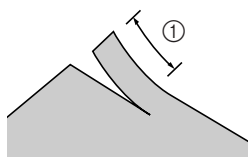

① 2 cm (3/4 инча)

10 Поставете тъканта в страничния крояч. Разрезът в тъканта трябва да е разположен над водещата пластина на страничния крояч.

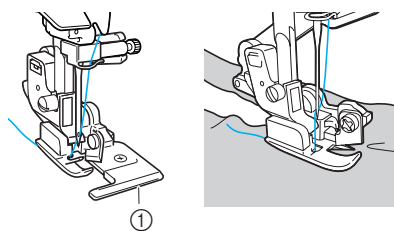

① Водеща пластина

- Ако тъканта не е разположена правилно, тя няма да се среже.

11 Спуснете лоста на притискащото краче и започнете да шиете.

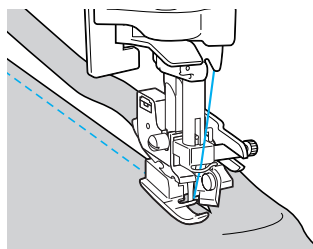

▶ Резервата на шева се срязва при шиене на шева.

- Ако шевът се шие по права линия, резервата на шева ще бъде около 5 mm (3/16 инча).

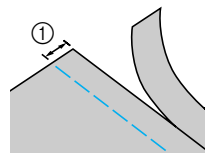

① 5 mm (3/16 инча)



Бележка

- Страничният крояч може да среже един слой дънков плат от 13 унции.
- След използване на страничния крояч, го почистете, като отстраните натрупаните влакна или прах.
- Ако страничният крояч вече не срязва тъканта, използвайте кърпа, за да добавите малко количество масло върху острието на крояча.
- Страничен крояч по избор можете да получите от Вашия доставчик на Brother.

Основни шевове

Правите шевове са подходящи при ушиване на обикновени шевове. Налични са три шева за основни шевове.

Наименование на шева	Модел	Цифров клавиш	Приложение	Ширина на шева [mm (инчове)]		Дължина на шева [mm (инчове)]		Притискащо краче
				Автоматично	Ръчно	Автоматично	Ръчно	
Прав шев (лява позиция на иглата)	01 		Основни шевове, набори или бастички (лява основна позиция/обратен шев)	0,0 (0)	0,0–7,0 (0–1/4)	2,5 (3/32)	0,2–5,0 (1/64–3/16)	J
Прав шев (централна позиция на иглата)	02 		Основни шевове, набори или бастички (централна основна позиция/обратен шев)	3,5 (1/8)	0,0–7,0 (0–1/4)	2,5 (3/32)	0,2–5,0 (1/64–3/16)	
Троен еластичен шев	03 		Укрепващи шевове и шиене на разтегливи тъкани	0,0 (0)	0,0–7,0 (0–1/4)	2,5 (3/32)	1,5–4,0 (1/16–3/16)	

Основни шевове

1 Тропосайте или прикрепете с карфици детайлите.

2 Включете шевната машина.

3 Изберете шев.

- За подробности, направете справка с „Избор на шев“ (страница 67).

4 Поставете краче за „зигзаг“ „J“.

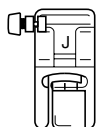

- За подробности, направете справка с „Смяна на притискащото краче“ (страница 41).

5 Спуснете иглата в тъканта в началото на шева.

6 Започнете да шиете.

- За подробности, направете справка с „Начало на шиене“ (страница 52).
- За подробности относно шиене на обратни/усилващи шевове, направете справка с „Осигуряване на шиенето“ (страница 54).

7 След като приключите с шиенето, отрежете конците.

- За подробности, направете справка с „Срязване на концата“ (страница 56).



■ Промяна на позицията на иглата

Позицията на иглата, използвана като основна позиция, е различна за правия шев (лява позиция на иглата) и правия шев (централна позиция на иглата).

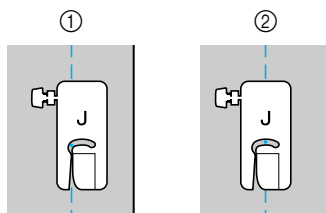

- ① Прав шев (лява позиция на иглата)
② Прав шев (централна позиция на иглата)

Когато ширината на шева на правия шев (лява позиция на иглата) е зададена на стандартната ѝ настройка (0,0 mm), разстоянието от позицията на иглата до дясната страна на притискащото краче е 12 mm (1/2 инча). Ако ширината на шева се промени (между 0 и 7,0 mm (1/4 инча)), позицията на иглата също се променя. Чрез промяна на ширината на шева и когато дясната страна на притискащото краче е подравнена с края на тъканта, резервата на шева може да се ушие с фиксирана ширина.

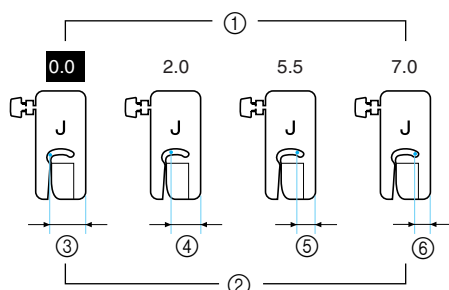

- ① Настройване ширината на шева
② Разстояние от позицията на иглата до дясната страна на притискащото краче
③ 12,0 mm (1/2 инча)
④ 10,0 mm (3/8 инча)
⑤ 6,5 mm (1/4 инча)
⑥ 5,0 mm (3/16 инча)

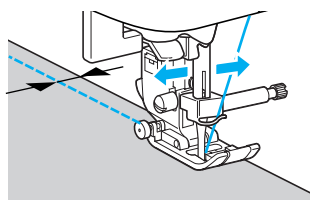

- За подробности, направете справка с „Регулиране на ширината на шева” (страница 58).

Скрит шев за подгъв

Подсигурява долните части на полите и панталоните със скрит подгъв. Налични са два шева за скрит шев за подгъв.

Наименование на шева	Модел	Цифров клавиш	Приложение	Ширина на шева [mm (инчове)]		Дължина на шева [mm (инчове)]		Притискащо краче
				Автоматично	Ръчно	Автоматично	Ръчно	
Скрит шев за подгъв	14		Направа на скрит подгъв на тъкани със средна плътност	00 (0)	-3 ↔ 3	2,0 (1/16)	1,0-3,5 (1/16-1/8)	R
	15		Направа на скрит подгъв на разтегливи тъкани	00 (0)	-3 ↔ 3	2,0 (1/16)	1,0-3,5 (1/16-1/8)	

Направете скрит подгъв съгласно следната процедура.

- Сгънете тъканта по желания ръб на подгъва и я тропосайте на около 5 mm (3/16 инча) от края на тъканта.

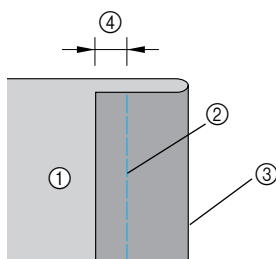

- Опакова страна на тъканта
- Тропоска
- Желан ръб на подгъва
- 5 mm (3/16 инча)

- Сгънете обратно тъканта по тропоската, а след това разположете тъканта с опаковата страна нагоре.

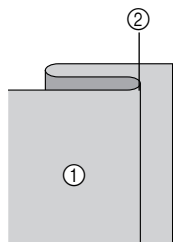

- Опакова страна на тъканта
- Тропоска

- Включете шевната машина.

- Изберете шев.

- За подробности, направете справка с „Избор на шев“ (страница 67).

- Поставете краче за скрит шев „R“.

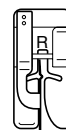

- За подробности, направете справка с „Смяна на притискащото краче“ (страница 41).

- Поставете тъканта така, че ръбът на сгънатия подгъв да бъде срещу водача на притискащото краче, а след това спуснете лоста на притискащото краче.

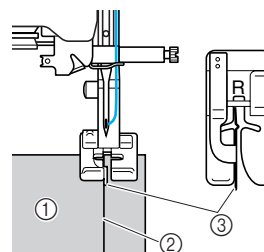

- Опакова страна на тъканта
- Прегъване на подгъва
- Водач

7 Регулирайте ширината на шева, докато иглата леко захване сгъвката на подгъва.

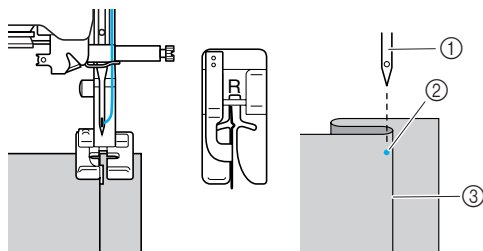

- ① Игла
- ② Точка на спускане на иглата
- ③ Прегъване на подгъва

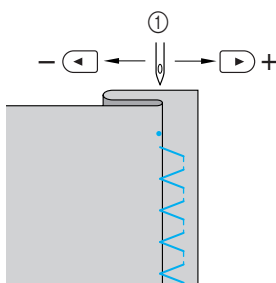
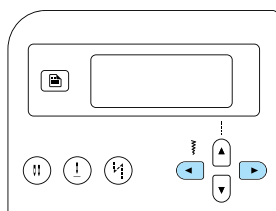

- ① Ширина на шева

■ Ако иглата захване твърде голяма част от сгъвката на подгъва

Иглата е разположена прекалено вляво. Натиснете (от клавишите Ширина на шева), за да намалите ширината на шева, така че иглата леко да захване сгъвката на подгъва.

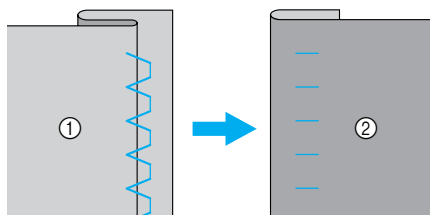
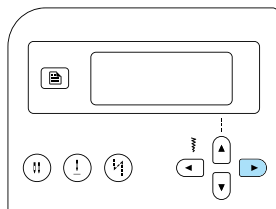

- ① Опакова страна на тъканта
- ② Лицева страна на тъканта

■ Ако иглата не захваща сгъвката на подгъва

Иглата е разположена прекалено вдясно.

Натиснете (от клавишите Ширина на шева), за да увеличите ширината на шева, така че иглата леко да захване сгъвката на подгъва.

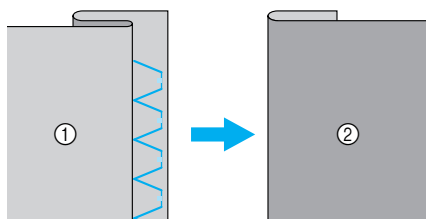
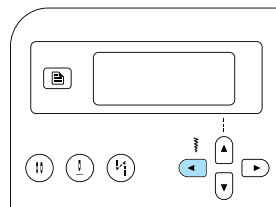

- ① Опакова страна на тъканта
- ② Лицева страна на тъканта

• За подробности относно смяната на ширината на шева, направете справка с „Регулиране ширината и дължината на шева“ (страница 58).

8 Шийте докато сгъвката на подгъва е разположена срещу водача на притискащото краче.

9 Отстранете тропоската.

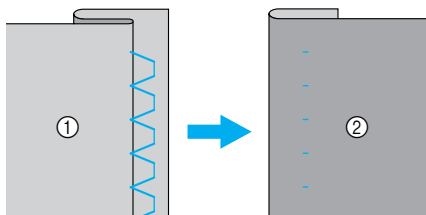

- ① Опакова страна на тъканта
- ② Лицева страна на тъканта

Шиене на илици/Шиене на копчета

Можете да шиете илици и копчета. Налични са десет шева за шиене на едностъпкови илици и един шев за шиене на копчета.

Наименование на шева	Модел	Цифров клавиш	Приложение	Ширина на шева [mm (инчове)]		Дължина на шева [mm (инчове)]		Притискащо краче
				Автоматично	Ръчно	Автоматично	Ръчно	
Шев за илици	42	—	Хоризонтални илици върху тъкани с малка и средна плътност	5,0 (3/16)	3,0–5,0 (1/8–3/16)	0,5 (1/32)	0,2–1,0 (1/64–1/16)	А
	43	—	Хоризонтални илици на места, изложени на опън	5,0 (3/16)	3,0–5,0 (1/8–3/16)	0,5 (1/32)	0,2–1,0 (1/64–1/16)	
	44	—	Хоризонтални илици върху плътни тъкани	5,0 (3/16)	3,0–5,0 (1/8–3/16)	0,5 (1/32)	0,2–1,0 (1/64–1/16)	
	45	⓪	Илици със затяжки от двата края за стабилизиране на тъкани	5,0 (3/16)	3,0–5,0 (1/8–3/16)	0,5 (1/32)	0,2–1,0 (1/64–1/16)	
	46	—	Илици за разтегливи или плетени тъкани	6,0 (15/64)	3,0–6,0 (1/8–15/64)	1,0 (1/16)	0,5–2,0 (1/32–1/16)	
	47	—	Илици за разтегливи тъкани	6,0 (15/64)	3,0–6,0 (1/8–15/64)	1,5 (1/16)	1,0–3,0 (1/16–1/8)	
	48	—	Общи илици	5,0 (3/16)	0,0–6,0 (0–15/64)	2,0 (1/16)	0,2–4,0 (1/64–3/16)	
	49	—	Илици със стесняваща се затяжка за плътни или плюшени тъкани	7,0 (1/4)	3,0–7,0 (1/8–1/4)	0,5 (1/32)	0,3–1,0 (1/64–1/16)	
	50	—	Илици със стесняваща се затяжка за плътни тъкани и тъкани със средна плътност	7,0 (1/4)	3,0–7,0 (1/8–1/4)	0,5 (1/32)	0,3–1,0 (1/64–1/16)	
	51	—	Хоризонтални илици за плътни или плюшени тъкани	7,0 (1/4)	3,0–7,0 (1/8–1/4)	0,5 (1/32)	0,3–1,0 (1/64–1/16)	
Шев за шиене на копчета	53	①	Шиене на копчета	3,5 (1/8)	2,5–4,5 (3/32–3/16)	—	—	М

Шиене на илици

Максималната дължина на илика е около 28 mm (1-1/8 инча) (диаметър + дебелината на копчето). Илиците се шият от предната към задната страна на притискащото краче, както е показано по-долу.

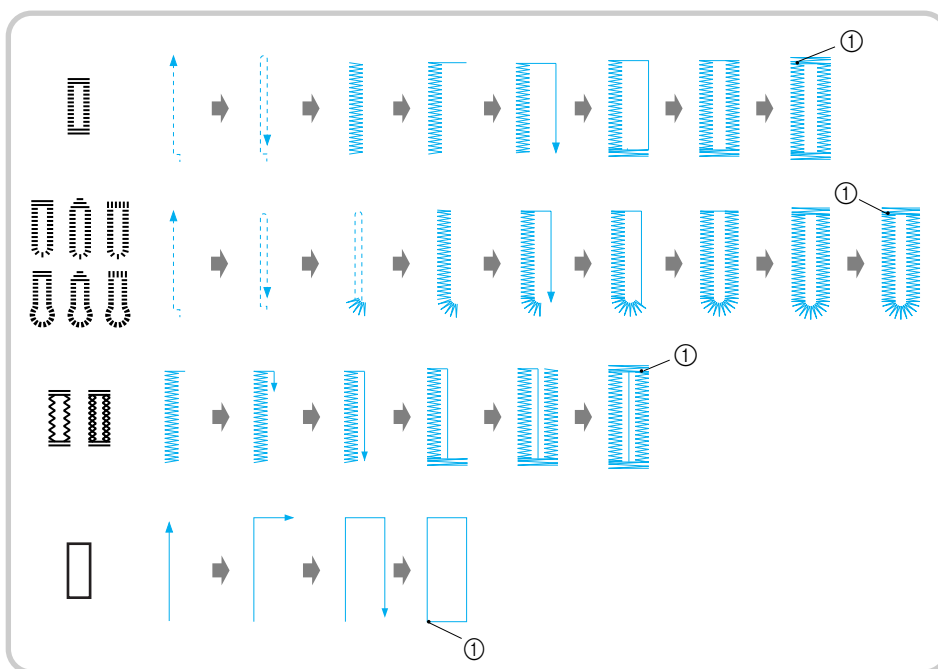

① Усилващ шев

По-долу са дадени наименованията на частите на крачето за илици „А“, използвано за ушиване на илици.

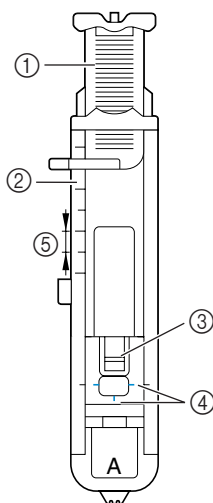

- ① Водеща пластина на копчето
- ② Скала на притискащото краче
- ③ Щифт
- ④ Маркировка за размера на илика върху крачето за илици
- ⑤ 5 mm (3/16 инча)

- 1 Използвайте креда, за да маркирате разположението и дължината на илиците върху тъканта.

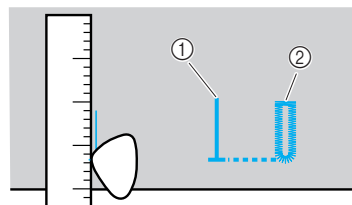

① Маркировка върху тъканта

- 2 Издърпайте водещата пластина на копчето от крачето за илици „А“, а след това поставете копчето, което ще се поставя в илика.

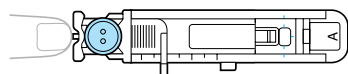

■ Ако копчето не отговаря на водещата пластина на копчето

Съберете диаметъра и дебелината на копчето, след което настройте водещата пластина на копчето на изчислената дължина. (Разстоянието между маркировките върху скалата на притискащото краче е 5 mm (3/16 инча).)

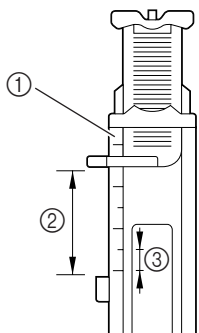

- ① Скала на притискащото краче
- ② Дължина на илика (Диаметър + дебелината на копчето)
- ③ 5 mm (3/16 инча)

Пример: За копче с диаметър 15 mm (9/16 инча) и дебелина 10 mm (3/8 инча) водещата пластина на копчето трябва да бъде настроена на 25 mm (1 инч) върху скалата.

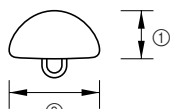

- ① 10 mm (3/8 инча)
- ② 15 mm (9/16 инча)

► Размерът на илика е настроен.

3 Поставете краче за илици „А”.

- За подробности, направете справка с „Смяна на притискащото краче” (страница 41).

4 Изберете шев.

- За подробности, направете справка с „Избор на шев” (страница 67).

5 Поставете тъканта като предният край на маркировката на илика е подравнен с червените маркировки на страните на крачето за илици, след което спуснете лоста на притискащото краче.

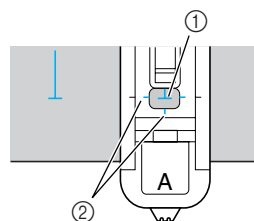

- ① Маркировка на тъканта
- ② Червени маркировки върху крачето за илици

Прекарайте горния конец надолу през отвора в притискащото краче.

- Когато спускате притискащото краче, не бутайте предната му част, в противен случай иликът няма да бъде ушит с правилния размер.

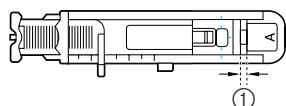
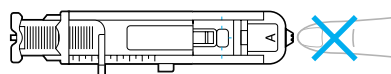

- ① Не намалявайте процепа.

6 Издърпайте колкото е възможно по-надолу лоста за илици.

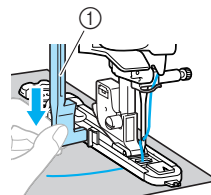

- ① Лост за илици

Лостът за илици е разположен зад скобата върху крачето за илици.

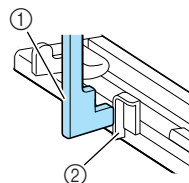

- ① Лост за илици
- ② Скоба

- 7** Задръжте леко края на горния конец с левата ръка, след което започнете да шиете.

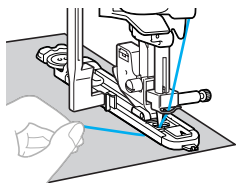

- ▶ Когато приключите да шиете, машината автоматично ушива усилващи шевове, след което спира.

- 8** Срежете конците, повдигнете лоста на притискащото краче и преместете тъканта.

- 9** Повдигнете лоста за илици до първоначалната му позиция.

- 10** Поставете карфица от вътрешната страна на едната затяжка в края на шева за илици, за да предотвратите срязването на шева.

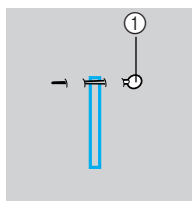

① Щифт

- 11** Използвайте ножа за срязване на шевове, за да срежете илика към карфицата и да го отворите.

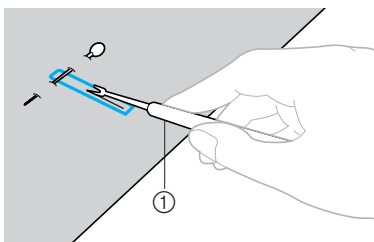

① Нож за срязване на шевове

За илици със стесняваща се затяжка, използвайте устройството за пробиване на отвори, за да направите отвор в заобления край на илика, след което използвайте ножа за срязване на шевове, за да срежете отвор в илика.

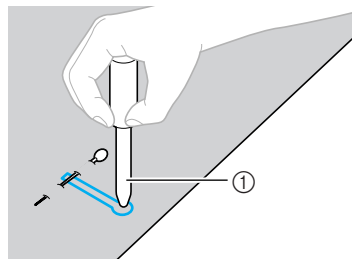

① Устройство за пробиване на отвори

- Когато използвате устройството за пробиване на отвори, поставете плътна хартия или друг предпазен лист под тъканта, преди да пробиете отвор в тъканта.

ВНИМАНИЕ

- При срязването на илиците с ножа за срязване на шевове не поставяйте ръце в посоката на срязване, в противен случай можете да се нараните при приплъзване на ножа за срязване на шевове.
- Използвайте ножа за илици само по предназначение.

- Промяна на гъстотата на шева
Регулирайте дължината на шева.

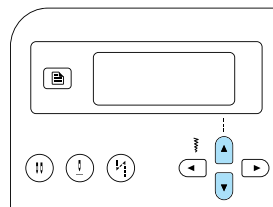
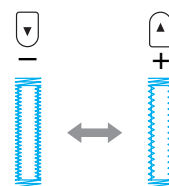

- За подробности, направете справка с „Регулиране на дължината на шева“ (страница 59).
- Ако тъканта не се подава (ако, например, е твърде плътна), намалете гъстотата на шева.

- **Промяна на ширината на шева**
Регулирайте ширината на шева.

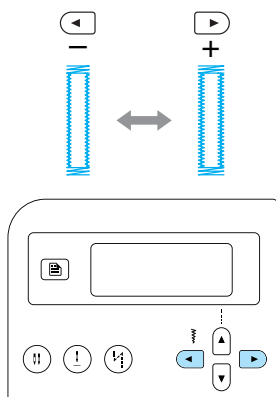

- За подробности, направете справка с „Регулиране на ширината на шева“ (страница 58).



Бележка

- Преди да ушите илиците, проверете дължината и ширината на шева, като ушите пробен илик върху парче плат от същата материя.

- **Шиене на илици върху разтегливи тъкани**
Когато шиете илици върху разтегливи тъкани, използвайте конец за бродирание.

- 1 **Закачете конца за бродирание върху частта на крачето за илици „А“, показана на илюстрацията, така че да се застопори в каналите, след което го завържете, без да го затягате.**

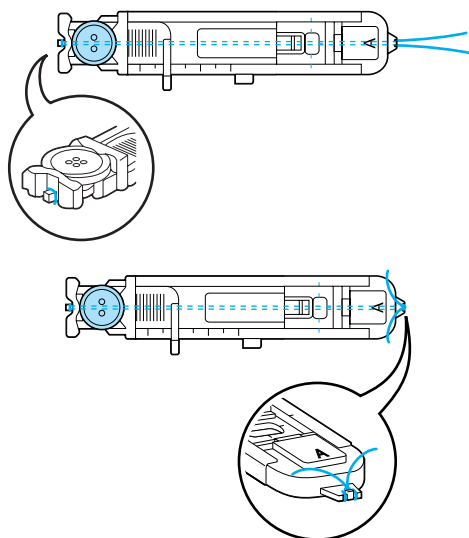

- 2 **Включете шевната машина.**

- 3 **Изберете шев 46 или 47.**

- 4 **Поставете краче за илици „А“.**

- За подробности, направете справка с „Смяна на притискащото краче“ (страница 41).

- 5 **Регулирайте ширината на шева според дебелината на конца за бродирание.**

- 6 **Спуснете лоста на притискащото краче и лоста за илици, след което започнете да шие.**

- 7 **Когато приключите да шие, дръпнете леко конца за бродирание, за да не провисва.**

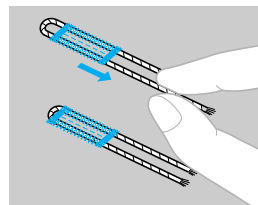

- 8 **Използвайте игла за ръчен шев, за да издърпате конца за бродирание към опаковата страна на тъканта, след което го завържете.**

- 9 **С ножа за срязване на шевове, срежете средната част на конца за бродирание, останал в горния край на илика. Отрежете излишния конец за бродирание.**



Забележка

- Ако конецът за бродирание не е наличен, използвайте конец или корда с тегло минимум 12.

Шиене на копчета

С шевната машина е възможно да шиете и копчета. Можете да шиете копчета с 2 или 4 отвора.

- 1** Измерете разстоянието между отворите в копчето, което ще се зашива.

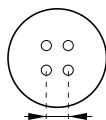

- 2** Повдигнете лоста на притискащото краче, а след това плъзнете лоста за спускане на зъбците, разположен в задната част на основата на машината, към  (наляво, както се вижда от задната част на машината).

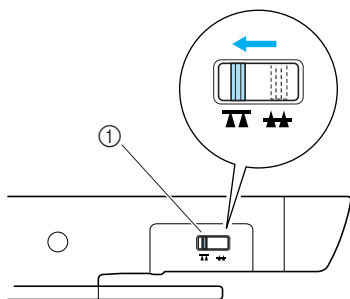

- ① Лост за спускане на зъбците (както се вижда от задната част на машината)

- ▶ Зъбците, подаващи тъканта, са спуснати.

- 3** Включете шевната машина.

- 4** Изберете шев  ⁵³.

- За подробности, направете справка с „Избор на шев“ (страница 67).

- 5** Поставете краче за зашиване на копчета „М“.

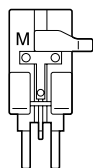

- За подробности, направете справка с „Смяна на притискащото краче“ (страница 41).

- 6** Регулирайте ширината на шева така, че да бъде еднаква с разстоянието между отворите на копчето.

- 7** Поставете копчето в крачето за зашиване на копчета „М“.

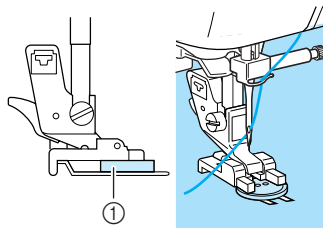

- ① Копче

- ▶ Копчето е застопорено на място.

- При шиене на копчета с четири отвора първо уийте по-близките до вас два отвора. След това плъзнете копчето така, че иглата да преминава през двата отвора откъм задната страна на шевната машина и ги уийте по същия начин.

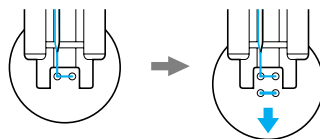

- 8** Завъртете ръчното колело към вас (в обратна на часовниковата стрелка посока), за да проверите дали иглата постъпва правилно в отворите на копчето.

- Ако има вероятност иглата да удари копчето, измерете отново разстоянието между отворите на копчето. Регулирайте ширината на шева според разстоянието между отворите на копчето.

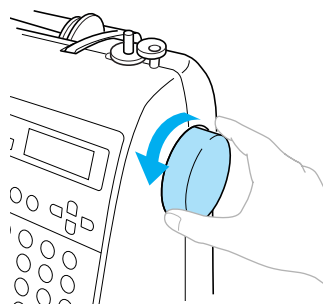

ВНИМАНИЕ

- При шиене се уверете, че иглата не докосва копчето. В противен случай може да се огъне или счупи.

- 9** **Започнете да шие.**
Завъртете педала за контрол на скоростта на шиене наляво (така че скоростта да бъде ниска).

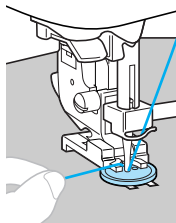

- ▶ Шевната машина спира автоматично след ушиване на усилващи шевове.
- Ако е необходимо допълнително подсигуряване на копчето, извършете операцията за зашиване на копчето два пъти.

- 10** **Използвайте ножици, за да срежете горния конец и конца от калерчето в началото на шева.**
Издърпайте горния конец в края на шева откъм опаковата страна на тъканта и го завържете с конца от калерчето.

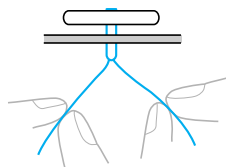

- 11** **Когато сте зашили копчето, плъзнете лоста за спускане на зъбците към ▲▲ (надясно, както се вижда от задната част на машината), за да повдигнете зъбците за подаване на тъканта.**

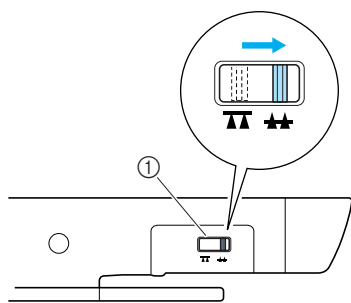

- ① Лост за спускане на зъбците (както се вижда от задната част на машината)



Бележка

- Превключвателят на позицията на зъбците за подаване на тъканта обикновено е завъртян надясно (както се вижда от задната част на машината).
- Зъбците за подаване на тъканта се повдигат, когато отново започнете да шие.

- **Поставяне на столче на копче**
За да зашиете копчето със столче, поставете копчето на разстояние от тъканта, след което ръчно навийте конца. По този начин копчето е надеждно поставено.

- 1** **Поставете копчето в крачето за зашиване на копчета „М”, след което дръпнете лоста за столчета към Вас.**

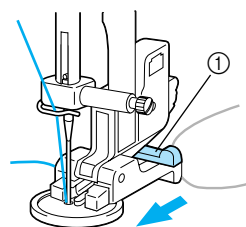

- ① Лост за столчета

- 2** **След като приключите с шиенето, срежете горния конец с голяма резерва, навийте го около конца между копчето и тъканта, след което го завържете за горния конец в началото на шева.**
Завържете краищата на конца от калерчето в края и началото на шева от опаковата страна на тъканта.



- 3** **Срежете излишния конец.**

Поставяне на цип

Ципът може да се зашие на място.

Наименование на шева	Модел	Цифров клавиш	Приложение	Ширина на шева [mm (инчове)]		Дължина на шева [mm (инчове)]		Притискащо краче
				Автоматично	Ръчно	Автоматично	Ръчно	
Прав шев (централна позиция на иглата)	02		Поставяне на ципове Шиене на скрити шевове и бастички	3,5 (1/8)	0,0–7,0 (0–1/4)	2,5 (3/32)	0,2–5,0 (1/64–3/16)	

Има много методи за поставяне на ципове. Процедурите за поставяне на централен и страничен цип са описани по-долу.

Поставяне на централен цип

Шевът се шие върху двете парчета тъкан, съединени в една линия.

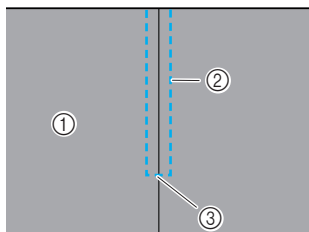

- ① Лицева страна на тъканта
- ② Шев
- ③ Край на отвора на ципа

1 Включете шевната машина.

2 Поставете краче за „зигзаг“ „J“ и ушийте прави шевове нагоре към отвора на ципа.

След като обърнете лицевите страни на тъканта една към друга, ушийте обратни шевове при достигане отвора на ципа.

- За подробности, направете справка с „Основни шевове“ (страница 75).

3 Тропосайте двете парчета към края на тъканта.

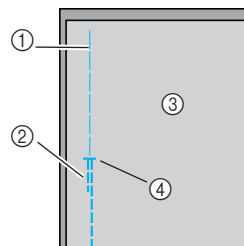

- ① Тропоска
- ② Обратни шевове
- ③ Опакова страна на тъканта
- ④ Край на отвора на ципа

4 Изгладете с ютия отворените резерви на шева от опаковата страна на тъканта.

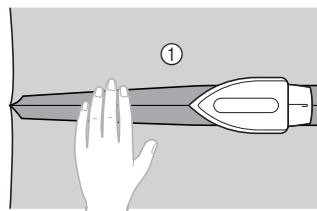

- ① Опакова страна на тъканта

5 Подравнете шева с центъра на ципа, след което тропосайте ципа на мястото му.

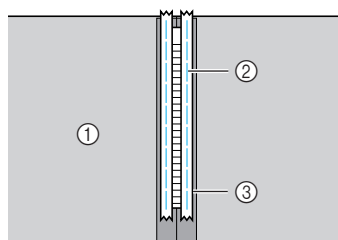

- ① Опакова страна на тъканта
- ② Тропоска
- ③ Цип

6 Изберете шев ⁰² .

- За подробности, направете справка с „Избор на шев“ (страница 67).

ВНИМАНИЕ

- Когато използвате краче за ципове „I“, изберете прав шев (централна позиция на иглата) и бавно завъртете ръчното колело към Вас (в посока обратна на часовниковата стрелка), за да проверите дали иглата не докосва притискащото краче. Ако е избран друг шев или иглата удря притискащото краче, тя може да се огъне или счупи.

7 Прикрепете носача на притискащото краче към десния щифт на крачето за ципове „I“.

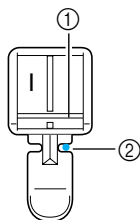

- ① Щифт от дясната страна
- ② Точка на спускане на иглата

- За подробности, направете справка с „Смяна на притискащото краче“ (страница 41).

8 Покривен шев около ципа.

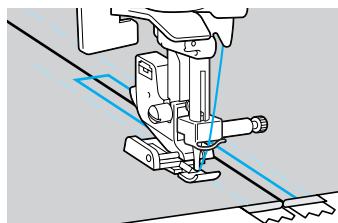
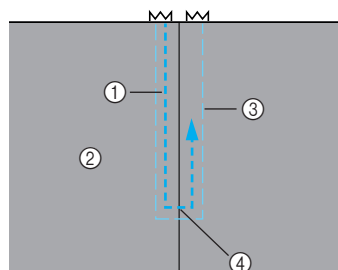

- ① Шев
- ② Лицева страна на тъканта
- ③ Тропоска
- ④ Край на отвора на ципа

ВНИМАНИЕ

- При шиене се уверете, че иглата не докосва ципа, в противен случай тя може да се огъне или счупи.

9 Отстранете тропоската.

Поставяне на страничен цип

Шевът се ушива само върху едното парче тъкан. Използвайте този тип поставяне на цип за странични и задни отвори.

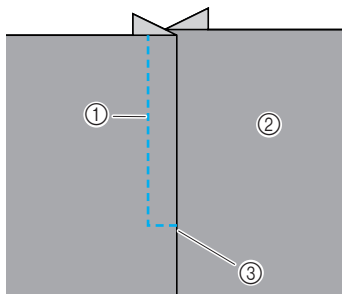

- ① Шев
- ② Лицева страна на тъканта
- ③ Край на отвора на ципа

Следната процедура описва как се шие от лявата страна, както е показано на илюстрацията.

- 1 Включете шевната машина.
- 2 Тропосайте двете парчета към края на тъканта.

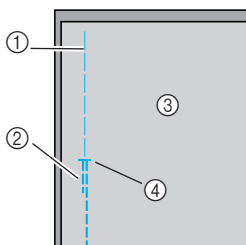

- ① Тропоска
- ② Обратни шевове
- ③ Опакова страна на тъканта
- ④ Край на отвора на ципа

- 3 Поставете краче за „зигзаг“ „J“ и ушийте прави шевове нагоре към отвора на ципа.

След като обърнете лицевите страни на тъканта една към друга, ушийте обратни шевове при достигане отвора на ципа.

- За подробности, направете справка с „Основни шевове“ (страница 75).

- 4 Изгладете с ютия отворените резерви на шева от опаковата страна на тъканта.

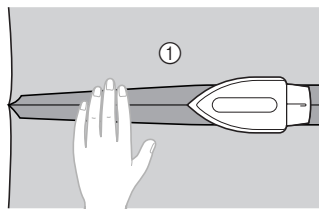

- ① Опакова страна на тъканта

- 5 Изгладете с ютия резервите на шева така, че лицевата страна (страната, по която няма да се шие) да има допълнителни 3 mm (1/8 инча).

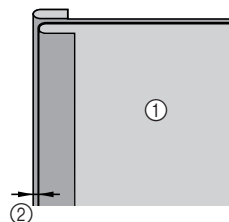

- ① Опакова страна на тъканта
- ② 3 mm (1/8 инча)

- 6 Подравнете зъбците на ципа с изгладения край на тъканта, като оставите допълнителни 3 mm (1/8 инча), след което тропосайте или прикрепете с карфици ципа на мястото му.

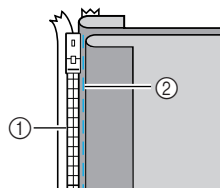

- ① Зъбци на ципа
- ② Тропоска

- 7 Изберете шев ⁰².

- За подробности, направете справка с „Избор на шев“ (страница 67).

ВНИМАНИЕ

- Когато използвате краче за ципове „I“, изберете прав шев (централна позиция на иглата) и бавно завъртете ръчното колело към Вас (в посока обратна на часовниковата стрелка), за да проверите дали иглата не докосва притискащото краче. Ако е избран друг шев или иглата удря притискащото краче, тя може да се огъне или счупи.

- 8** Прикрепете носача на притискащото краче към десния щифт на крачето за ципове „I”.
- Ако шевът се шиє от дясната страна, прикрепете носача на притискащото краче към левия щифт на крачето за ципове.

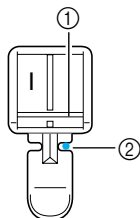

- ① Щифт от дясната страна
- ② Точка на спускане на иглата

- За подробности, направете справка с „Смяна на притискащото краче” (страница 41).

- 9** Зашийте ципа за парчето тъкан с допълнителни 3 mm (1/8 инча), като започнете от основата на ципа.

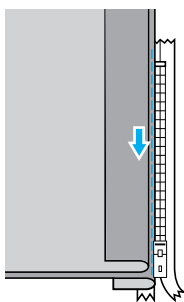

! ВНИМАНИЕ

- При шиене се уверете, че иглата не докосва ципа, в противен случай тя може да се огъне или счупи.

- 10** Когато сте на разстояние от около 5 cm (2 инча) от края на ципа, спрете шевната машина, докато иглата е спусната (в тъканта), повдигнете лоста на притискащото краче, отворете ципа и продължете да шиете.

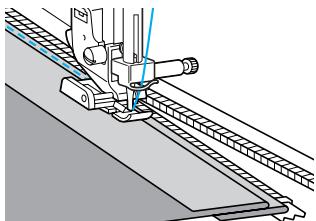

- 11** Затворете ципа, обърнете тъканта, след което тропосайте другия край на ципа към тъканта.

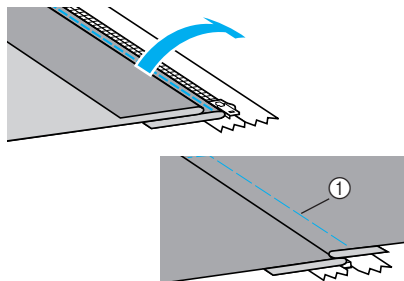

- ① Тропоска

- 12** Прикрепете носача на притискащото краче към другия щифт на крачето за ципове „I”.

Ако носачът на притискащото краче е бил прикрепен към десния щифт в стъпка **8**, го прикрепете към левия щифт.

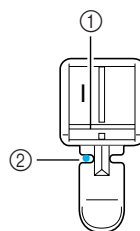

- ① Щифт от лявата страна
- ② Точка на спускане на иглата

- 13** Покривен шев около ципа. Шийте обратни шевове в края на отвора на ципа и подравнете зъбците на ципа със страната на притискащото краче.

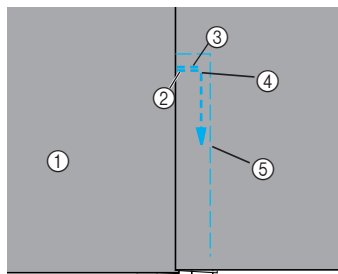

- ① Лицева страна на тъканта
- ② Край на отвора на ципа
- ③ Обратни шевове
- ④ Начало на шев
- ⑤ Тропоска

! ВНИМАНИЕ

- При шиене се уверете, че иглата не докосва ципа, в противен случай тя може да се огъне или счупи.

- 14 Когато сте на разстояние около 5 cm (2 инча) от края на ципа, спрете шевната машина, докато иглата е спусната (в тъканта), повдигнете лоста на притискащото краче, отворете ципа и продължете да шийте.

- 15 Отстранете тропоската.

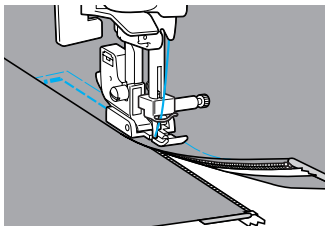

Шиене на разтегливи тъкани и еластична лента

Могат да се шият разтегливи тъкани и да се поставя еластична лента.

Наименование на шева	Модел	Цифров клавиш	Приложение	Ширина на шева [mm (инчове)]		Дължина на шева [mm (инчове)]		Притискащо краче
				Автоматично	Ръчно	Автоматично	Ръчно	
Еластичен шев	04 	3 	Разтегливи тъкани	1,0 (1/16)	1,0–3,0 (1/16–1/8)	2,5 (3/32)	1,0–4,0 (1/16–3/16)	J
2-бодов шев „зигзаг“	06 	–	Прикрепване на ластик	5,0 (3/16)	1,5–7,0 (1/16–1/4)	1,0 (1/16)	0,2–4,0 (1/64–3/16)	
3-бодов шев „зигзаг“	07 	8 		5,0 (3/16)	1,5–7,0 (1/16–1/4)	1,0 (1/16)	0,2–4,0 (1/64–3/16)	
Шев за прикрепване на ластик	31 	–	Прикрепване на ластик към разтегливи тъкани	4,0 (3/16)	0,0–7,0 (0–1/4)	1,0 (1/16)	0,2–4,0 (1/64–3/16)	

Спазвайте съответните предпазни мерки при извършване на всяка от следните операции на шиене.

Еластичен шев

- 1 Включете шевната машина.
- 2 Изберете шев 04 .
 - За подробности, направете справка с „Избор на шев“ (страница 67).
- 3 Поставете краче за „зигзаг“ „J“.

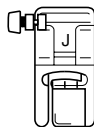

- За подробности, направете справка с „Смяна на притискащото краче“ (страница 41).

- 4 Шийте тъканта без да я разтягате.

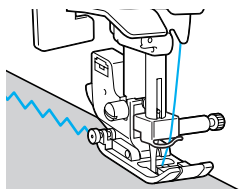

Прикрепване на ластик

Когато еластичната лента се прикрепва към маншет или талия на дреха, крайните размери ще бъдат размерите на разтегнатата еластична лента. Затова е необходимо да се използва еластична лента с подходяща дължина.

- 1 Прикрепете с карфици еластичната лента към опаковата страна на тъканта. Прикрепете с карфици еластичната лента към тъканта на няколко места, за да се уверите, че лентата е равномерно разположена върху тъканта.

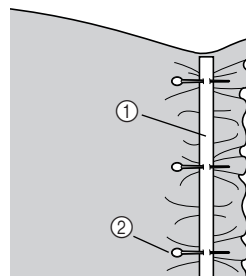

- 1 Еластична лента
- 2 Щифт

- 2 Включете шевната машина.
- 3 Изберете шев.

- За подробности, направете справка с „Избор на шев“ (страница 67).

4 Поставете краче за „зигзаг” „J”.

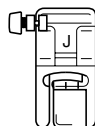

- За подробности, направете справка с „Смяна на притискащото краче” (страница 41).

5 Зашийте еластичната лента към тъканта, като разтягате лентата така, че да бъде с еднаква дължина с тъканта.

Докато дърпате тъканта зад притискащото краче с лявата ръка, дърпайте с дясната ръка тъканта до карфицата, намираща се най-близо до предната част на притискащото краче.

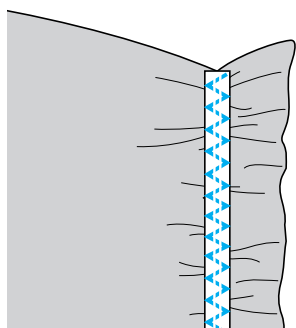
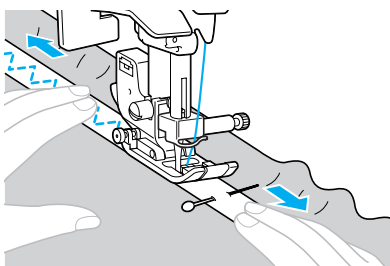















! ВНИМАНИЕ

- При шиене се уверете, че иглата не докосва карфиците, в противен случай тя може да се огъне или счупи.

Шев за апликации, шев за пачуърк и шев за юргани

Шевовете, които могат да се използват за шиене на апликации, пачуърк и юргани, са описани по-долу.

Наименование на шева	Модел 	Цифров клавиш 	Приложение	Ширина на шева [mm (инчове)]		Дължина на шева [mm (инчове)]		Притискащо краче
				Автоматично	Ръчно	Автоматично	Ръчно	
Шев „зигзаг“	05 		Поставяне на апликации (централна основна позиция/обратен шев)	3,5 (1/8)	0,0–7,0 (0–1/4)	1,4 (1/16)	0,0–4,0 (0–3/16)	J
	21 	–	Апликации на юргани, шиене на юргани със свободен шев, сатенени шевове	3,5 (1/8)	0,0–7,0 (0–1/4)	1,4 (1/16)	0,0–4,0 (0–3/16)	
Шев за апликации	16 	–	Поставяне на апликации	3,5 (1/8)	2,5–7,0 (3/32–1/4)	2,5 (3/32)	1,6–4,0 (1/16–3/16)	
	22 	–	Поставяне на апликации и кантове	1,5 (1/16)	0,5–3,5 (1/32–1/8)	1,8 (1/16)	1,0–4,0 (1/16–3/16)	
	23 	–	Поставяне на апликации и кантове	1,5 (1/16)	0,5–3,5 (1/32–1/8)	1,8 (1/16)	1,0–4,0 (1/16–3/16)	
Свързване с прав шев	18 	–	Свързване с прав шев (с резерви на шева от 6,5 mm (1/4 инча) от десния край на притискащото краче)	5,5 (7/32)	0,0–7,0 (0–1/4)	2,0 (1/16)	0,2–5,0 (1/64–3/16)	
	19 	–	Свързване с прав шев (с резерви на шева от 6,5 mm (1/4 инча) от левия край на притискащото краче)	1,5 (1/16)	0,0–7,0 (0–1/4)	2,0 (1/16)	0,2–5,0 (1/64–3/16)	
Съединителен шев	26 	–	Шев за пачуърк	4,0 (3/16)	0,0–7,0 (0–1/4)	1,2 (1/16)	0,2–4,0 (1/64–3/16)	
	27 	–		5,0 (3/16)	2,5–7,0 (3/32–1/4)	2,5 (3/32)	1,0–4,0 (1/16–3/16)	
	28 	–		5,0 (3/16)	0,0–7,0 (0–1/4)	1,2 (1/16)	0,2–4,0 (1/64–3/16)	
Шев за юргани, имитиращ ръчен шев	20 	–	Прав шев за юргани, който изглежда като ръчно ушит	0,0 (0)	0,0–7,0 (0–1/4)	2,5 (3/32)	1,0–4,0 (1/16–3/16)	
Нанасяне на рисунка върху юрган	24 	–	Нанасяне на рисунка	7,0 (1/4)	1,0–7,0 (1/16–1/4)	1,6 (1/16)	1,0–4,0 (1/16–3/16)	

Направа на шев за апликации

- 1** Изрежете апликацията, оставете резерви на шева с размер между 3 и 5 mm (1/8 и 3/16 инча).

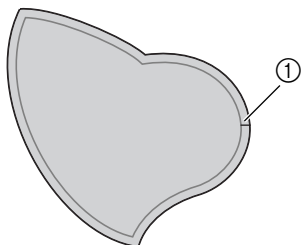

① Резерви на шева

- 2** Поставете шаблон от плътна хартия или стабилизиращ материал под апликацията, след което сгънете над резервите на шева с помощта на ютия.

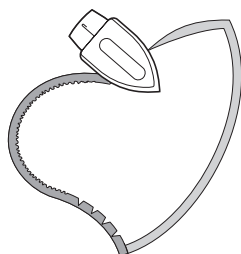

- След като изгладите резервите на шева, отстранете плътната хартия.

- 3** Обърнете тъканта, след което я тропосайте или прикрепете с карфици върху тъканта, на която ще се поставя.

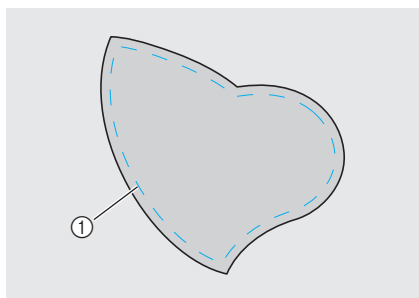

① Тропоска

- 4** Включете шевната машина.

- 5** Изберете шев.

- За подробности, направете справка с „Избор на шев“ (страница 67).

- 6** Поставете краче за „зигзаг“ „J“.

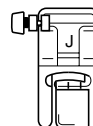

- За подробности, направете справка с „Смяна на притискащото краче“ (страница 41).

- 7** Завъртете ръчното колело към Вас (в обратна на часовниковата стрелка посока), след което започнете да шие около края на апликацията, като се уверите, че иглата се спуска точно извън апликацията.

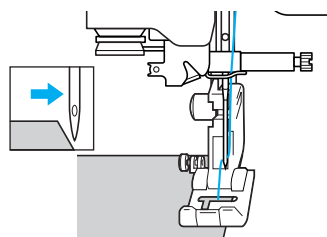

- Когато шие около ъглите, спрете машината, докато иглата е в тъканта точно извън апликацията, повдигнете лоста на притискащото краче, след което обърнете тъканта, както е необходимо, за да промените посоката на шиене.

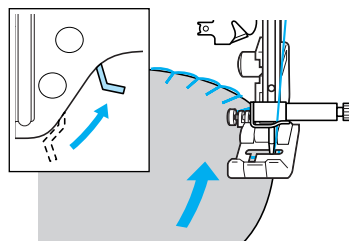

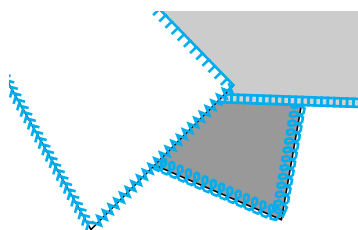
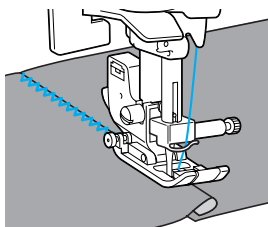

Шев за пачуърк (юрган, направен от отделни парчета)

- 1 Сгънете края на горното парче тъкан и го поставете над долното парче.
- 2 Зашийте двете парчета тъкан така, че шаблонът да обхване двете парчета.



Свързване

Съшиването на две парчета тъкан се нарича „свързване“. Парчетата тъкан трябва да се изрязват с резерви на шева от 6,5 mm (1/4 инча). Ушийте със свързващ прав шев 6,5 mm (1/4 инча) от дясната или от лявата страна на притискащото краче.

- 1 Тропосайте или прикрепете с карфици резервите на шева на тъканта, която искате да свържете.
 - 2 Включете шевната машина.
 - 3 Изберете шев 18  или 19 .
- За подробности, направете справка с „Избор на шев“ (страница 67).

- 4 Поставете краче за „зигзаг“ „J“.

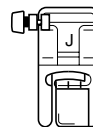

- За подробности, направете справка с „Смяна на притискащото краче“ (страница 41).

- 5 Шийте докато страната на притискащото краче е подравнена с края на тъканта.

■ За резерви на шева от дясната страна

Подравнете дясната страна на притискащото краче с края на тъканта и шийте с използване на шев 18 .

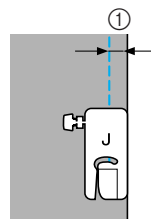

- ① 6,5 mm (1/4 инча)

■ За резерви на шева от лявата страна

Подравнете лявата страна на притискащото краче с края на тъканта и шийте с използване на шев ¹⁹ .

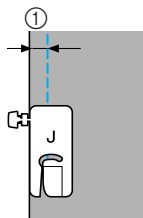

① 6,5 mm (1/4 инча)



Бележка

- За да промените ширината на резервите на шева (позицията на иглата), регулирайте ширината на шева.

Ватиране

Поставянето на вата между горния и долния слой на тъканта се нарича „ватиране“. Юргани могат да се шият лесно с използване на движещо се краче по избор и водач за юргани по избор.

- 1 Тропосайте тъканта, която ще се ватира.
- 2 Включете шевната машина.
- 3 Изберете шев.
 - За подробности, направете справка с „Избор на шев“ (страница 66).
- 4 Поставете движещо се краче.
 - За подробности, направете справка с „Използване на движещо се краче по избор“ (страница 44).
- 5 Поставете ръцете си от двете страни на притискащото краче и дръжте тъканта изпъната, докато шийте.

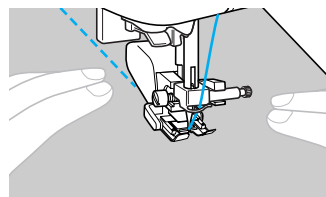

Забележка

- Когато използвате движещо се краче, шийте с ниска до средна скорост.

- **Използване на водач за юргани по избор**
Използвайте водача за юргани, за да шиете успоредни шевове, които са разположени равномерно.

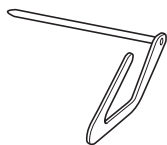

- 1 **Поставете щифта на водача за юргани в отвора в задната страна на движещото се краче или носача на притискащото краче.**

- Движещо се краче

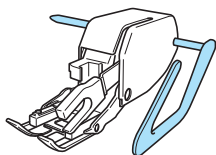

- Носач на притискащото краче

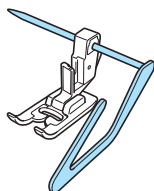

- 2 **Регулирайте щифта на водача за юргани така, че водачът да се подравни с шева, който вече е ушит.**

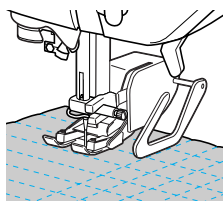

Забележка

- Водач за юргани по избор можете да получите от Вашия доставчик на Brother.

Шиене на юргани със свободен шев

При шиене на юргани със свободен шев, спуснете зъбците за подаване на тъканта (с използване на лоста за спускане на зъбците), така че тъканта да може да се движи свободно във всички посоки. За шиене на юргани със свободен шев е необходимо краче за юргани по избор.

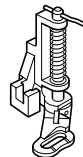

- 1 **Изключете шевната машина.**
- 2 **Свалете притискащото краче и носача на притискащото краче.**
 - Направете справка с „Сваляне на носача на притискащото краче“ (страница 43).
- 3 **Подсигурете крачето за юргани с винта на носача на притискащото краче.**
Щифтът върху крачето за юргани трябва да бъде разположен над винта на скобата на иглата.

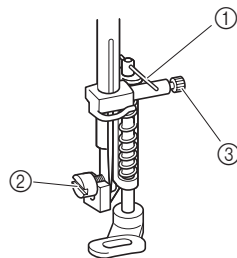

- 1 Щифт върху крачето за юргани
- 2 Носач на притискащото краче винт
- 3 Винт на скобата на иглата

- 4 **Задръжете крачето за юргани на място с дясната ръка и стегнете винта на носача на притискащото краче като използвате отвертката с лявата ръка.**

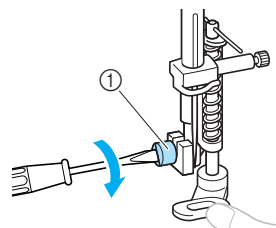

- 1 Носач на притискащото краче винт



ВНИМАНИЕ

- Надеждно затегнете винтовете с отвертката, в противен случай иглата може да докосне притискащото краче и да се огъне или счупи.

- 5** Плъзнете лоста за спускане на зъбците, разположен в задната част на основата на машината, към  (наляво, както се вижда от задната част на машината).

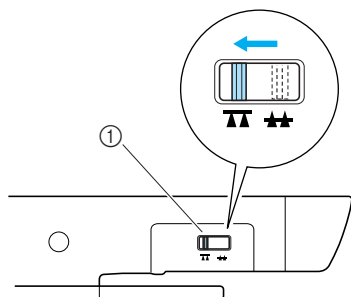

- ① Превключвател на позицията на зъбците за подаване на тъканта (както се вижда от задната част на машината)

► Зъбците, подаващи тъканта, са спуснати.

- 6** Включете шевната машина, след което изберете шев.

- За подробности, направете справка с „Избор на шев“ (страница 67).

- 7** С двете ръце дръжте тъканта изпъната, след което я преместете, за да следвате шаблона. В началото и в края на шиенето се шият усиляващи шевове.

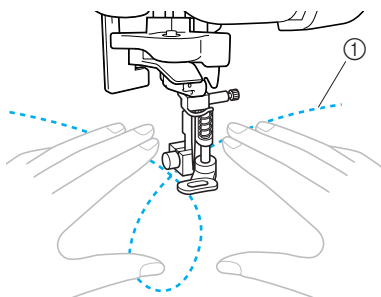

- ① Модел

- 8** След приключване на шиене, плъзнете лоста за спускане на зъбците към  (надясно, както се вижда от задната част на машината), за да повдигнете зъбците за подаване на тъканта.

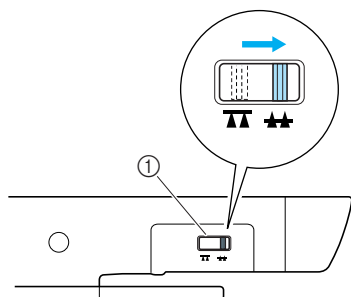

- ① Лост за спускане на зъбците (както се вижда от задната част на машината)

- Обикновено лостът за спускане на зъбците е разположен вдясно.

Сатенен шев с използване на педала за контрол на скоростта на шиене

Чрез промяна на ширината на шева на сатения шев може да се шие декоративен шев. Ако шевната машина е настроена така, че ширината на шева може да се регулира с използване на педала за контрол на скоростта на шиене, ширината на шева може бързо и лесно да се регулира. В този случай, скоростта на шиене се регулира с педала.

- 1** Свържете педала.

- За подробности, направете справка с „Начало на шиене“ (страница 52).

- 2** Включете шевната машина.

- 3** Поставете краче за „зигзаг“ „J“.

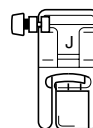



- За подробности, направете справка с „Смяна на притискащото краче“ (страница 41).

- 4** Натиснете  (Клавиш Настройки) на панела за управление.

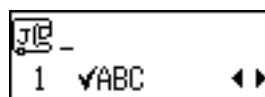
► Появява се екранът с настройки.



- 5** Натиснете  или  (клавишите Дължина на шева) докато  се изобрази.

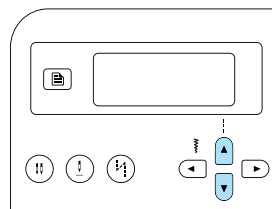

► Появява се екранът, определящ, че ширината на шева може да се контролира с педала за контрол на скоростта на шиене.



- 6** Натиснете ◀ или ▶ (клавишите **Ширина на шева**), за да изберете . За да се върнете към OFF, натиснете ◀ или ▶ (клавишите **Ширина на шева**)..

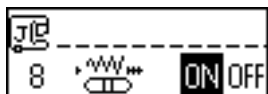
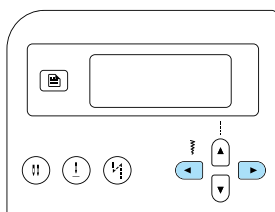

- ▶ Сега машината е настроена така, че ширината на шева може да се контролира с педала за контрол на скоростта на шиене.

- 7** Натиснете  (Клавиш **ОК**) или  (Клавиш **Отмяна/Изчистване**).

- ▶ Екранът на първоначалния шев се появява отново.

- 8** Изберете шев ²¹ .

- За подробности, направете справка с „Избор на шев“ (страница 67).

- 9** Докато шиете, плъзнете педала за контрол на скоростта на шиене, за да регулирате ширината на шева. Плъзнете педала за контрол наляво, за да стесните шева. Плъзнете педала за контрол надясно, за да разширите шева.

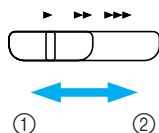

- ① По-тесен
- ② По-широк

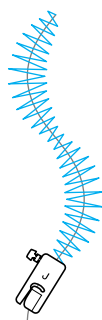

- Регулирайте скоростта на шиене с педала.

- 10** Когато приключите да шиете, върнете настройката за контрол на ширината на шева на OFF (ИЗКЛ.).



Бележка

- Въпреки че резултатите на шева се различават в зависимост от типа тъкан и дебелината на използвания конец, за най-добри резултати, регулирайте дължината на шева между 0,3 и 0,5 mm (1/64 и 1/32 инча).

Шиене с усилващ шев

Закрепване на изложени на опън точки, като отвори на ръкави, вътрешни шевове и ъгли на джобове.

Наименование на шева	Модел	Цифров клавиш	Приложение	Ширина на шева [mm (инчове)]		Дължина на шева [mm (инчове)]		Притискащо краче
				Автоматично	Ръчно	Автоматично	Ръчно	
Троен еластичен шев	03 		Усилване на шевове на ръкави и вътрешни шевове	0,0 (0)	0,0–7,0 (0–1/4)	2,5 (3/32)	1,5–4,0 (1/16–3/16)	J
Шев за затяжка	52 	–	Усилване на краища на отвори, като ъгли на джобове	2,0 (1/16)	1,0–3,0 (1/16–1/8)	0,4 (1/64)	0,3–1,0 (1/64–1/16)	A

Троен еластичен шев

Използвайте троен еластичен шев за усилване на отвори на ръкави и вътрешни шевове.

1 Включете шевната машина.

2 Изберете шев ⁰³  .

- За подробности, направете справка с „Избор на шев“ (страница 67).

3 Поставете краче за „зигзаг“ „J“.

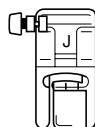

- За подробности, направете справка с „Смяна на притискащото краче“ (страница 41).

4 Започнете да шие.

- За подробности, направете справка с „Начало на шиене“ (страница 52).

Шев за затяжка

Затяжките се използват за закрепване на изложени на опън точки, като ъгли на джобове и отвори. Като пример, процедурата за шиене на затяжки в ъглите на джобовете, е описана по-долу.

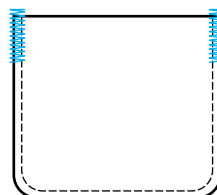

1 Определете желаната дължина на затяжката.

Настройте водещата пластина на копчето на крачето за илици „А“ на желаната дължина. (Разстоянието между маркировките върху скалата на притискащото краче е 5 mm (3/16 инча).)

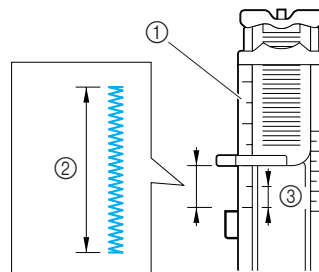

- ① Скала на притискащото краче
- ② Дължина на затяжка
- ③ 5 mm (3/16 инча)

- Могат да се шият затяжки с максимална дължина от около 28 mm (1–1/8 инча).

2 Включете шевната машина.

3 Изберете шев ⁵² .

- За подробности, направете справка с „Избор на шев“ (страница 67).

4 Поставете краче за илици „А“.

- За подробности, направете справка с „Смяна на притискащото краче“ (страница 41).

5 Прокарайте горния конец надолу през отвора в притискащото краче и го издърпайте под притискащото краче, както е показано.

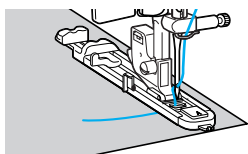

6 Обърнете отвора на джоба към Вас, разположете тъканта така, че иглата да се спуска на 2 mm (1/16 инча) пред отвора на джоба, и спуснете лоста на притискащото краче.

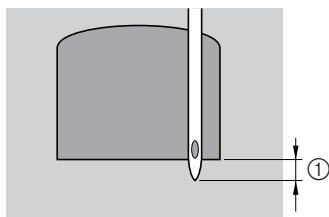

① 2 mm (1/16 инча)



Забележка

Когато спускате притискащото краче, не бутайте предната му част, в противен случай затяжката няма да бъде ушита с правилния размер.

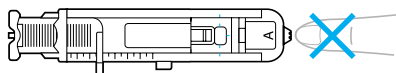

7 Издърпайте колкото е възможно по-надолу лоста за илици.

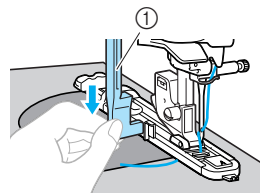

① Лост за илици

Лостът за илици е разположен зад скобата върху крачето за илици.

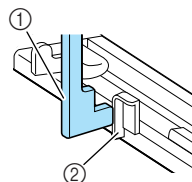

① Лост за илици

② Скоба

8 Задръжте леко края на горния конец с лявата ръка, след което започнете да шие.

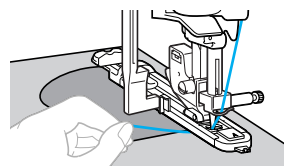

- ▶ Когато приключите да шие, машината автоматично ушива усилващи шевове, след което спира.

9 Срежете конците, повдигнете лоста на притискащото краче и преместете тъканта.

10 Повдигнете лоста за илици до първоначалната му позиция.



Бележка

- Ако тъканта не се подава, например, защото е твърде плътна, увеличете дължината на шева. За подробности, направете справка с „Регулиране на дължината на шева“ (страница 59).

Шев за отвори

Могат да се шият отвори, като отвори на колани. Възможни са три размера отвори: 7 mm, 6 mm и 5 mm (1/4, 15/64 и 3/16 инча).

Наименование на шева	Модел	Приложение	Ширина на шева [mm (инчове)]		Дължина на шева [mm (инчове)]		Притискащо краче
			Автоматично	Ръчно	Автоматично	Ръчно	
Шев за отвори	54 	Шиене на отвори, например, върху колани	7,0 (1/4)	7,0, 6,0 или 5,0 (1/4, 15/64 или 3/16)	–	–	N

1 Включете шевната машина.

2 Изберете шев ⁵⁴ .

- За подробности, направете справка с „Избор на шев“ (страница 67).

3 Поставете краче за монограми „N“.

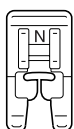

- За подробности, направете справка с „Смяна на притискащото краче“ (страница 41).

4 Регулирайте ширината или дължината на шева, за да изберете желаня размер на отвора.



①



②



③

- ① 7 mm (1/4 инча)
- ② 6 mm (15/64 инча)
- ③ 5 mm (3/16 инча)

- За подробности, направете справка с „Регулиране на ширината на шева“ (страница 58).

5 Спуснете иглата в тъканта в началото на шиенето, след това спуснете лоста на притискащото краче.

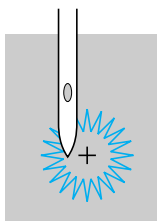

6 Започнете да шияте.

- ▶ Когато приключите да шияте, машината автоматично ушива усилващи шевове, след което спира.

7 Използвайте устройството за пробиване на отвори, за да изрежете малък отвор в центъра на отвора.

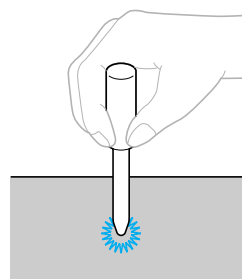

- Когато използвате устройството за пробиване на отвори, поставете плътна хартия или друг предпазен лист под тъканта, преди да пробие отвор в тъканта.























Бележка

- Ако се използва конец с малко тегло, шевът може да стане рядък. Ако това стане, обийте отвора два пъти един върху друг, преди да отстраните тъканта.

Декоративен шев

С тази шевна машина можете да правите различни декоративни шевове.

Наименование на шева	Модел 	Приложение	Ширина на шева [mm (инчове)]		Дължина на шева [mm (инчове)]		Притискащо краче
			Автоматично	Ръчно	Автоматично	Ръчно	
Декоративен зигзагообразен бод	29 	Съшива две парчета тъкан върху отворен шев	5,0 (3/16)	0,0–7,0 (0–1/4)	2,5 (3/32)	1,0–4,0 (1/16–3/16)	J
	30 		5,0 (3/16)	2,5–7,0 (3/25–1/4)	2,5 (3/32)	1,0–4,0 (1/16–3/16)	
Съединителен шев	26 	Декоративни съединителни шевове	4,0 (3/16)	0,0–7,0 (0–1/4)	1,2 (1/16)	0,2–4,0 (1/64–3/16)	
	27 		5,0 (3/16)	2,5–7,0 (3/32–1/4)	2,5 (3/32)	1,0–4,0 (1/16–3/16)	
	28 		5,0 (3/16)	0,0–7,0 (0–1/4)	1,2 (1/16)	0,2–4,0 (1/64–3/16)	
Шев обърната мида	17 	Шев „обърната мида” върху яки и криви	4,0 (3/16)	0,0–7,0 (0–1/4)	2,5 (3/32)	0,2–4,0 (1/64–3/16)	
Шев за дребни набори	29 	Набор на тъкани за добавяне на плътност и еластичност	5,0 (3/16)	0,0–7,0 (0–1/4)	2,5 (3/32)	1,0–4,0 (1/16–3/16)	
	30 		5,0 (3/16)	2,5–7,0 (3/32–1/4)	2,5 (3/32)	1,0–4,0 (1/16–3/16)	
	40 		5,0 (3/16)	0,0–7,0 (0–1/4)	1,6 (1/16)	1,0–4,0 (1/16–3/16)	
Шев фестон	25 	Сатенен фестон шев	5,0 (3/16)	2,5–7,0 (3/32–1/4)	0,5 (1/32)	0,1–1,0 (1/64–1/16)	
Шев за подгъви	36 	Шев на дантела, шиене на декоративен подгъв, декоративен зигзагообразен бод и т.н.	3,5 (1/8)	1,5–7,0 (1/16–1/4)	2,5 (3/32)	1,6–4,0 (1/16–3/16)	
	37 		6,0 (15/64)	1,5–7,0 (1/16–1/4)	3,0 (1/8)	1,5–4,0 (1/16–3/16)	
	38 	Шиене на декоративен подгъв и декоративен зигзагообразен бод и т.н. на обикновени тъкани и тъкани с малка и средна плътност	5,0 (3/16)	1,5–7,0 (1/16–1/4)	3,5 (1/8)	1,5–4,0 (1/16–3/16)	
	39 		5,0 (3/16)	1,5–7,0 (1/16–1/4)	4,0 (3/16)	1,5–4,0 (1/16–3/16)	
	40 		5,0 (3/16)	1,5–7,0 (1/16–1/4)	2,5 (3/32)	1,5–4,0 (1/16–3/16)	
	41 		5,0 (3/16)	1,5–7,0 (1/16–1/4)	2,0 (1/16)	1,5–4,0 (1/16–3/16)	
Шев тип „стълба”	32 	Декоративен шев	4,0 (3/16)	0,0–7,0 (0–1/4)	3,0 (1/8)	2,0–4,0 (1/16–3/16)	J

Наименование на шева	Модел	Приложение	Ширина на шева [mm (инчове)]		Дължина на шева [mm (инчове)]		Притискащо краче
			Автоматично	Ръчно	Автоматично	Ръчно	
Шев „рик-рак“	33 	Декоративен шев	4,0 (3/16)	0,0–7,0 (0–1/4)	2,5 (3/32)	1,0–4,0 (1/16–3/16)	J
Декоративен шев	34 		5,5 (7/32)	0,0–7,0 (0–1/4)	1,6 (1/16)	1,0–4,0 (1/16–3/16)	
Змиевиден шев	35 		5,0 (3/16)	1,5–7,0 (1/16–1/4)	1,0 (1/16)	0,2–4,0 (1/64–3/16)	N

Декоративен зигзагообразен бод

Шиенето върху отворен шев се нарича „декоративен зигзагообразен бод“. Той се използва върху блузи и детски дрехи. Този шев изглежда по-красив, когато се използва по-дебел конец.

- 1 Използвайте ютия, за да сгънете двете парчета тъкан по шевовите им.
- 2 Тропосайте двете парчета тъкан, разделени от около 4 mm (3/16 инча), върху тънка хартия или лист водоразтворим стабилизиращ материал.
Ако начертаете линия в средата на тънката хартия или водоразтворимия стабилизиращ материал, шиенето е по-лесно.

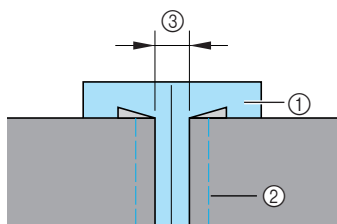

- 1 Тънка хартия или водоразтворим стабилизиращ материал
- 2 Тропоска
- 3 4 mm (3/16 инча)

- 3 Включете шевната машина.

- 4 Изберете шев ²⁹  или ³⁰ .

- За подробности, направете справка с „Избор на шев“ (страница 67).

- 5 Поставете краче за „зигзаг“ „J“.

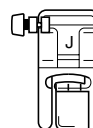

- За подробности, направете справка с „Смяна на притискащото краче“ (страница 41).

- 6 Настройте ширината на шева на 7,0 mm (1/4 инча).

- За подробности, направете справка с „Регулиране на ширината на шева“ (страница 58).

- 7 Докато шиете, центърът на притискащото краче трябва да е подравнен с центъра на двете парчета тъкан.

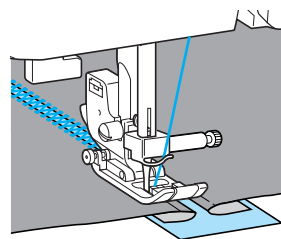
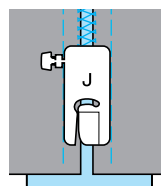

- 8 След като приключите с шиенето, отстранете хартията.

Шев фестон

Вълнообразният повтарящ се шаблон, който прилича на мида, се нарича „шев фестон“. Той се използва върху яки на блузи и за украсяване краищата на носните кърпи.

1 Включете шевната машина.

2 Изберете шев $25 \frac{1}{4}$.

- За подробности, направете справка с „Избор на шев“ (страница 67).

3 Поставете краче за монограми „N“.

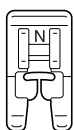

- За подробности, направете справка с „Смяна на притискащото краче“ (страница 41).

4 Шийте по края на тъканта, като се уверите, че не шиете директно върху края ѝ.

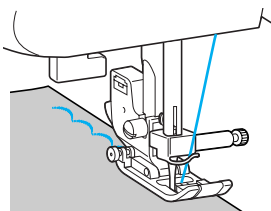

- За по-добри резултати, напръскайте тъканта със спрей за колосване и изгладете с гореща ютия, преди да започнете да шиете.

5 Изрежете тъканта по дължината на шевове.

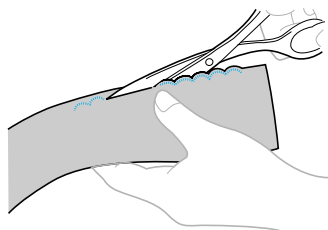

- Внимавайте да не срежете шевове.

Създаване на дребни набори

Декоративният шев, който се създава чрез шиене или бродиране върху набори, се нарича „създаване на дребни набори“. Той се използва за украсяване на предници на блузи или маншети.

Шевът за дребни набори добавя плътност и еластичност към тъканта.

1 Включете шевната машина.

2 Изберете прав шев и регулирайте дължината на шева на 4,0 mm (3/16 инча), след което намалете опъването на края.

- За подробности, направете справка с „Регулиране на дължината на шева“ (страница 59) и „Промяна на опъването на горния конец“ (страница 57).

3 Поставете краче за „зигзаг“ „J“.

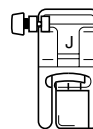

- За подробности, направете справка с „Смяна на притискащото краче“ (страница 41).

4 Шийте успоредни шевове на интервали от 1 cm (3/8 инча).

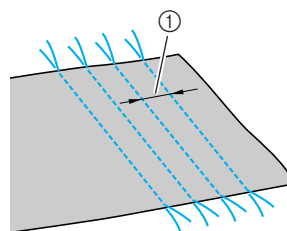



① 1 cm (3/8 инча)

- Не е необходимо да шиете обратни/усилващи шевове или да срязвате края.
- В края на шева, издърпайте края на около 5 cm (2 инча).

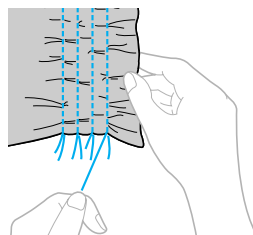
5 Издърпайте края от калерчето, за да направите набор. Изгладете набора с ютия.



6 Изберете шев ²⁹ , ³⁰  или ⁴⁰ .

- За подробности, направете справка с „Избор на шев” (страница 67).

7 Шийте между правите шевове.

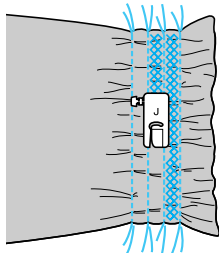

8 Издърпайте конците за правите шевове.

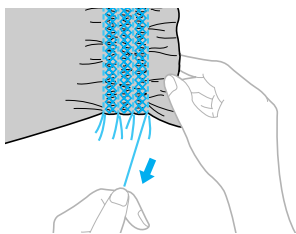

Шев обърната мида

Приличащите на миди набори се наричат „обърнати миди”. Използват се за декорация на деколтета, предна част на блузи или маншети, направени от фини материи.

1 Сгънете тъканта по ивата.

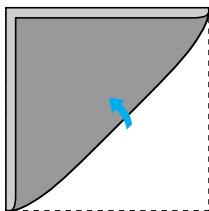

2 Включете шевната машина.

3 Изберете шев ¹⁷ , след което увеличете опъването на краищата.

- За подробности, направете справка с „Избор на шев” (страница 67).

4 Поставете краче за „зигзаг” „J”.

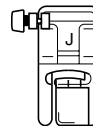

- За подробности, направете справка с „Смяна на притискащото краче” (страница 41).

5 Започнете да шийте, като внимавате иглата да влиза леко в ръба на тъканта.

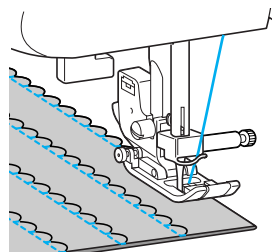
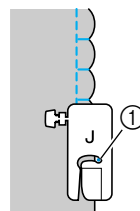

① Точка на спускане на иглата

6 Разгънете тъканта и изгладете набора на една страна.

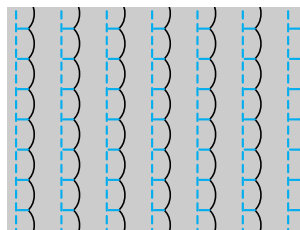

Съединяване

Декоративни съединителни шевове могат да се шият върху резервите на шева на съединени тъкани. Този шев се използва за направа на юрган, направен от отделни парчета.

- 1 Включете шевната машина.
- 2 Съшийте лицевите страни на двете парчета тъкан, след което отворете резервите на шева.

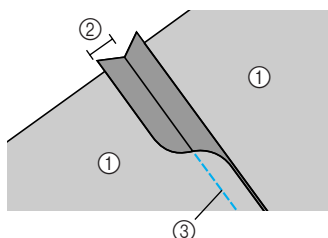

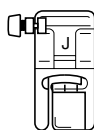

- 1 Опакова страна на тъканта
- 2 резерви на шева 6,5 mm (1/4 инча)
- 3 Прав шев

- 3 Поставете краче за „зигзаг“ „J“.



- За подробности, направете справка с „Смяна на притискащото краче“ (страница 41).

- 4 Изберете шев ²⁶ , ²⁷  или ²⁸ .

- За подробности, направете справка с „Избор на шев“ (страница 67).

- 5 Обърнете тъканта с лицевата страна нагоре, след което шиете върху шева, като центърът на притискащото краче трябва да е подравнен с шева.

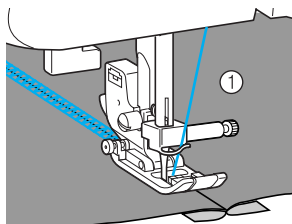

- 1 Лицева страна на тъканта

Декоративен зигзагообразен бод

Когато шиете с игла за бродирание, отворите на иглата са увеличени и се създава декоративен шев, наподобяващ дантела. Този шев се използва за украсяване на подгъви и покривки за маса върху тъкани с малка или средна плътност, както и обикновени тъкани.

ВНИМАНИЕ





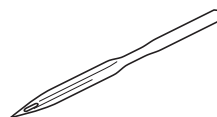

- Устройството за вдяване на игла не може да се използва с иглата за бродирание, в противен случай шевната машина може да се повреди. Ръчно прокарайте края през ухото на иглата отпред назад. За подробности, направете справка с „Вдяване отгоре“ (страница 28).

- 1 Поставете иглата за бродирание.



- Използвайте игла за бродирание 130/705H 100/16.
- За подробности относно поставянето на игла, направете справка с „Смяна на иглата“ (страница 39).

- 2 Включете шевната машина.

- 3 Изберете шев, ³² , ³⁶ , ³⁷ , ³⁸ , ³⁹ , ⁴⁰  или ⁴¹ .

- 4 Поставете краче за монограми „N“.

ВНИМАНИЕ

- Изберете ширина на шева от 6,0 mm (15/64 инча) или по-малка, в противен случай, иглата може да се огъне или счупи.
- След като регулирате ширината на шева, бавно завъртете ръчното колело към Вас (в посока обратна на часовниковата стрелка) и проверете дали иглата не докосва притискащото краче. Ако иглата удря притискащото краче, може да се огъне или счупи.

5 Започнете да шийте.

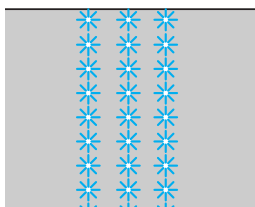

Частично отстранените нишки се наричат „бродерия „ажур““. Този шев дава прекрасен резултат при тъкани с рядка плетка. По-долу са описани два начина за създаване на бродерия „ажур“.

■ Бродерия „ажур“ (Пример 1)

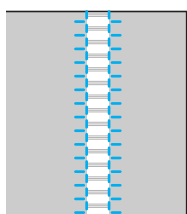

1 Издърпайте няколко нишки от тъканта.

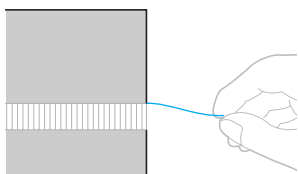

2 Включете шевната машина.

3 Изберете шев ³⁶.



- За подробности, направете справка с „Избор на шев“ (страница 67).

4 Поставете краче за монограми „N“.

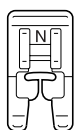

- За подробности, направете справка с „Смяна на притискащото краче“ (страница 41).

5 Като обърнете лицевата страна на тъканта нагоре, шийте по десния край на разнищената част.

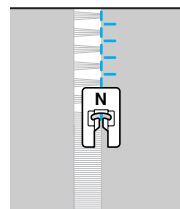

6 Натиснете (Клавиш Настройки) на панела за управление.

- ▶ Появява се екранът с настройки.



7 Натиснете или (клавишите Дължина на шева), докато се изобрази.

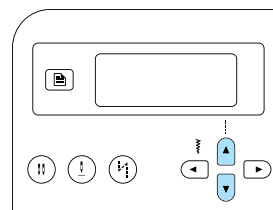

- ▶ Появява се екранът за огледално изобразяване на шаблона.

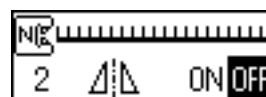

- 8 Натиснете ◀ или ▶ (клавишите **Ширина на шева**), за да изберете . За да се върнете към OFF, натиснете ◀ или ▶ (клавишите **Ширина на шева**).

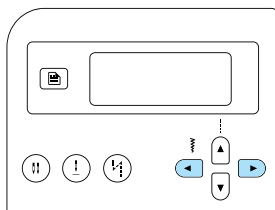

▶ Шаблонът е включен.



- 9 Натиснете (Клавиш ОК) или (Клавиш Отмяна/Изчистване).

▶ Екранът на първоначалния шев се появява отново.



- 10 Шийте по другия край на разнищената част, така че да прилича на предишния шев.

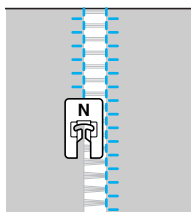

- 11 Върнете настройката за огледално изобразяване на шаблона на OFF.

■ Бродерия „ажур” (Пример 2)

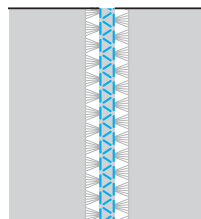

- 1 Издърпайте няколко нишки от двете части на тъканта, разделени от плътна част от около 4 mm (3/16 инча).

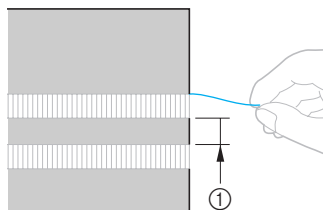

① 4 mm (3/16 инча)

- 2 Включете шевната машина.

- 3 Изберете шев ³⁹ .

• За подробности, направете справка с „Избор на шев” (страница 67).

- 4 Поставете краче за монограми „N”.

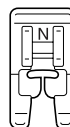

• За подробности, направете справка с „Смяна на притискащото краче” (страница 41).

- 5 Шийте по центъра на плътната част.

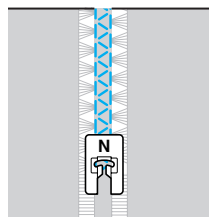

Шиене на различни фабрично зададени декоративни шаблони

Могат да се шият сатенени шевове, кръстосани шевове и декоративни сатенени шевове. Всички те се шият с краче за монограми „N”.

Шиене на красиви шаблони

За да шиете шаблоните правилно, трябва да имате предвид следното.

■ Тъкани

Преди да шиете разтегливи или тънки тъкани или тъкани с груба плетка, прикрепете стабилизиращ материал по избор към опаковата страна на тъканта или поставете под тъканта тънък лист хартия, например копирна хартия. Тъй като при шев на сатенени шевове, платът се набира или се образуват струпани бодове, прикрепете стабилизиращ материал към тъканта.

■ Игли и конци

Когато шиете тъкани с малка и средна плътност или разтегливи тъкани, използвайте игла със сферичен връх. Когато шиете плътни тъкани, използвайте игла 90/14 за домашна шевна машина. Освен това, трябва да използвате конец #50-#60.

■ Пробно шиене

В зависимост от типа и дебелината на обработваната тъкан, и евентуалното използване на стабилизиращ материал, желаният резултат може да не бъде достигнат. Преди да започнете шев на Вашия проект, ушийте пробно парче тъкан. Освен това, докато шиете, насочвайте тъканта с ръце, за да предотвратите приплъзването ѝ.

Шиене на шаблони

1 Включете шевната машина.

2 Изберете шев.

- За подробности, направете справка със стъпки от **4** до **6** на „Избор на шев” (страница 67).

3 Поставете краче за монограми „N”.

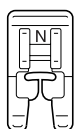

- За подробности, направете справка с „Смяна на притискащото краче” (страница 41).

4 Започнете да шиете.

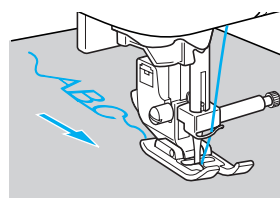
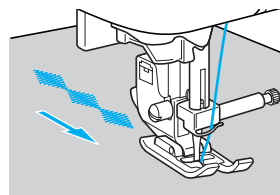

- Шевът се шие в посоката, обозначена със стрелката.

5 Шиене на усилващи шевове.

При шиене на шев за цифри и букви, усилващите шевове се шият автоматично след всяка цифра или буква.

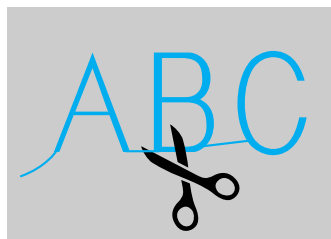

- При шиене на шаблон с шев, различен от шев за цифри и букви, от полза е първо да регулирате настройката автоматичен обратен/усилващ шев. За подробности, направете справка с „Автоматични обратни/усилващи шевове” (страница 60).

6 След като завършите шиенето, срежете с ножицата излишните конци в началото на шева и между шаблоните.



Комбиниране на шаблони

Многобройни шаблони могат да се комбинират и съшиват.

Шевове за цифри и букви и помощни декоративни шевове (шевове, избрани с ) могат да се комбинират. Въпреки това, помощни шевове (шевове, избрани с  и ) не могат да се комбинират.

1 Изберете първия шаблон.

- ▶ Първият шаблон е избран и се появява на течнокристалния дисплей.



- Когато започнете да шиете, избраният шаблон се шие многократно, докато шевната машина се изключи.

2 Изберете следващия шаблон.

Използвайте цифровите клавиши, за да изпишете номера на желанния шев.

За да промените типа шев, натиснете  (клавиша Шев за цифри и букви/помощен декоративен шев). След като иконата за желанния режим на шев се появи в долния ляв ъгъл на екрана, изпишете номера на желанния шев.



- ▶ Комбинираните шаблони се появяват на течнокристалния дисплей.



- За да премахнете избран шаблон, натиснете  (клавиша Отмени/изчисти) на панела за управление. Последният избран шаблон се премахва.

3 Повторете стъпки 2.



4 След като всички желани шаблони са избрани, започнете да шиете.

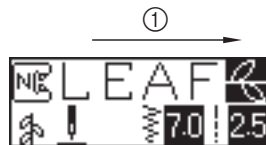

① Посока на шиене

- ▶ Редът, по който шаблоните се появяват на течнокристалния дисплей, е редът, по който те ще бъдат ушити.



Забележка

- Когато комбиниран шаблон се шие поне веднъж, шиенето на комбиниран шаблон временно спира. Изписването на номера на шева след шиене изчиства комбинирания шаблон и избира новия шев, вместо да добави новия шев към комбинирания шаблон.
- Ако не желаете да изчистите шаблона, запаметете го, преди да изпишете номера на новия шев. За подробности относно запаметяване на шаблони, направете справка с „Запаметяване на шаблони“ (страница 114).

Бележка

- Могат да се комбинират до 35 шаблона.
- Ако са били комбинирани много шаблони, шевната машина спира веднага, щом всички избрани шаблони, изобразени на течнокристалния дисплей, се ушият. За многократно шиене на комбиниран шаблон, направете справка с "Многократно шиене на шаблони".
- Комбинираният шаблон може да се запамети, за да се използва по-късно. За подробности, направете справка с „Запаметяване на шаблони“ (страница 114).

Многократно шиене на шаблони

За многократно шиене на комбиниран шаблон, следвайте процедурата, описана по-долу.

1 Изберете шаблона.

- За подробности, направете справка с „Комбиниране на шаблони“ (страница 111).

2 Натиснете (Клавиш Настройки) на панела за управление.

- ▶ Появява се екранът с настройки.



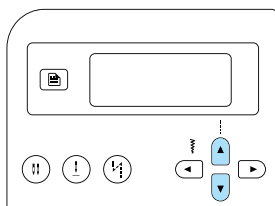

3 Натиснете или (клавишите Дължина на шева), докато се изобрази.



- ▶ Появява се екранът за определяне на многократно шиене.



4 Натиснете или (клавишите Ширина на шева), за да изберете (многократно шиене).

За да се върнете към  (еднократно шиене), натиснете  или  (клавишите Ширина на шева).

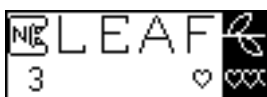
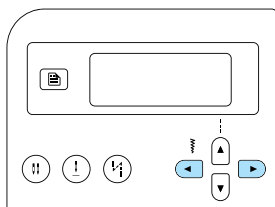

5 Натиснете (Клавиш ОК) или (клавиш Отмяна/Изчистване).

- ▶ Екранът на първоначалния шев се появява отново, а машината се настройва да шие многократно избрания шаблон.

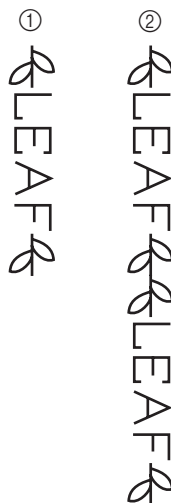

- ① Еднократен
- ② Многократен

Забележка

- Ако е настроено многократно шиене, шаблонът се шие многократно, докато шевната машина се изключи.
- Ако шевната машина се изключи, настройката многократно/еднократно шиене се връща към настройката по подразбиране.

Проверка на избрания шаблон

Могат да се комбинират до 35 шаблони. Ако всичките избрани шаблони не могат едновременно да се изобразят на течнокристалния дисплей, шаблонът може да се провери според следната процедура.

1 Натиснете (Клавиш Настройки) на панела за управление.

- ▶ Появява се екранът с настройки.

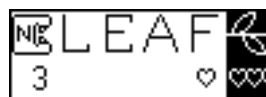

- 2 Натиснете или (клавишите Дължина на шева), докато се изобрази.

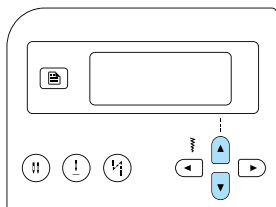

- ▶ Появява се екранът за проверка на шаблона.



- 3 Натиснете или (клавишите Ширина на шева), за да прегледате шаблона и да го проверите.

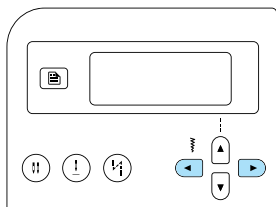

- Натиснете , за да прегледате шаблона наляво. Ако клавишът е натиснат, докато е изобразен най-левият (първи) шаблон, се чува звуков сигнал.
- Натиснете , за да прегледате шаблона надясно. Ако клавишът е натиснат, докато е изобразен само най-десният (последен) шаблон, се чува звуков сигнал.

- 4 Натиснете (Клавиш ОК) или (клавиш Отмяна/Изчистване).

- ▶ Екранът на първоначалния шев се появява отново.

Огледално изобразяване на шаблона

Шаблонът може да се изобрази огледално по вертикална ос.

- 1 Изберете шев.
- 2 Натиснете (Клавиш Настройки) на панела за управление.

- ▶ Появява се екранът с настройки.



- 3 Натиснете или (клавишите Дължина на шева), докато се изобрази.

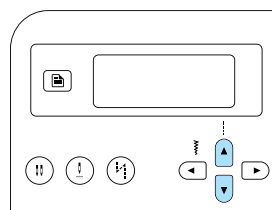

- ▶ Появява се екранът за огледално изобразяване на шаблона.



- 4 Натиснете или (клавишите Ширина на шева), за да изберете . За да се върнете към OFF, натиснете или (клавишите Ширина на шева).

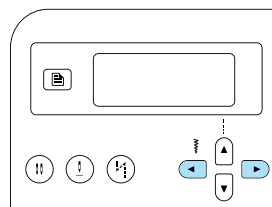

- ▶ Шаблонът е огледално изобразен.



5 Натиснете  (Клавиш ОК) или  (клавиш Отмяна/Изчистване).

► Екранът на първоначалния шев се появява отново.

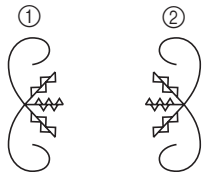

- ① Нормален
- ② Огледално изобразен



Бележка

- Някои помощни шевове, повечето декоративни шевове и всички шевове за цифри и букви могат да се изобразяват огледално.
- Огледално изобразените шаблони също могат да се комбинират с други шаблони.



Запаметяване на шаблони

Комбинираните шаблони могат да се запаметяват, за да се използват по-късно. Тъй като запаметените шаблони не се губят след изключване на шевната машина, те могат да се възпроизведат по всяко време. Това е удобно за шаблони, които ще се използват често, като, например, имена. Помощни шевове също могат да се запаметяват. Могат да се запаметяват до три шаблона.

1 Създайте комбиниран шаблон, който желаете да запаметите. В противен случай, изобразете на екрана шаблона, който ще се запаметява.

- За подробности, направете справка с „Комбиниране на шаблони“ (страница 111).



2 Натиснете  (клавиша Памет) на панела за управление.

- Машината влиза в режим памет за шаблони, а  се появява в горния ляв ъгъл на екрана.



3 Натиснете цифровия клавиш (1 до 3) за папката, където ще се запамети шаблонът.

- Изобразява се запаметеното съдържание на папката за избрания номер.
- Ако няма запаметени данни, в долната част на екрана не се появява нищо.



- Ако папката съдържа шаблон, шаблонът се изобразява. За да оставите този шаблон в папката, изберете различна папка.



4 Проверете съдържанието, след това натиснете (Клавиш ОК).

Съдържанието, запаметено в избраната папка, се презаписва.

- ▶ Появява се екран, указващ, че шаблонът е запаметен в папката.
- ▶ След запамяване на шаблона се чува звуков сигнал, а екранът на първоначалния шев се появява отново.

Забележка

- Не изключвайте шевната машина, докато запамявате шаблон, в противен случай данните на шаблона могат да се изгубят.



Бележка

- Шаблонът, запаметен в папката, може да се изтрие чрез извършване на операция за запамяване без да е избран шаблон.

Възпроизвеждане на шаблон

1 Натиснете (клавиша

Предварително зададен помощен шев/ запаметен шаблон) на панела за управление.

- ▶ След като  се появи в центъра на екрана, машината влиза в режим възпроизвеждане на шаблон, а  се появява в долния ляв ъгъл на екрана.



Бележка

- При всяко натискане на  (клавиша Предварително зададен помощен шев/ запаметен шаблон), машината превключва между режимите предварително зададен помощен шев и запаметен шаблон. (За подробности относно режима предварително зададен помощен шев, направете справка с „Избор на типовете и шаблоните на шева“ (страница 66)).

2 Натиснете цифровия клавиш (1 до 3) за папката, където ще се запамети шаблонът.

- ▶ Възпроизвежда се запаметеното съдържание на папката за избрания номер.



- Ако в избраната папка няма запаметени данни, се чува звуков сигнал и изображеният екран се появява отново преди натискане на цифровия клавиш.
- За да изберете различна папка, използвайте цифровите клавиши, за да изпишете номера на различна папка.



Бележка

- След възпроизвеждане на шаблон за декоративен шев или шаблон за шев на цифри и букви, натиснете  (клавиша Шев за цифри и букви/помощен декоративен шев), за да комбинирате допълнителни шаблони с него или за да го редактирате.

Коригиране на шаблона

Шаблонът може да не се ушие правилно, в зависимост от типа използвана тъкан или скоростта на шиене. Ако това се случи, регулирайте шаблона, докато шиете върху ненужно парче от тъканта, използвана за Вашия проект.

1 Включете шевната машина.

2 Изберете  (№ 62 от , избран с ).

Натиснете  (клавиша Шев за цифри и букви/помощен декоративен шев) и използвайте цифровите клавиши, за да изпишете „62”.

► Шевът за регулиране на шаблона е избран.

3 Поставете краче за монограми „N”.

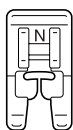

• За подробности, направете справка с „Смяна на притискащото краче” (страница 41).

4 Започнете да шиете.



► Шиене се шаблон за регулиране.
► Шевната машина спира след като ушие шаблона.

5 Проверете ушития шаблон.

Ако частта на шаблона, посочена на илюстрацията, е ушита равномерно, шаблонът е правилно регулиран.

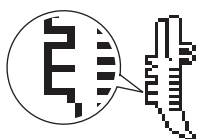



Ако шаблонът не е ушит правилно, следвайте стъпките по-долу, за да регулирате шиенето.

6 Натиснете  (Клавиш Настройки) на панела за управление.

► Появява се екранът с настройки.



7 Натиснете  или  (клавишите Дължина на шева), докато  се изобрази.

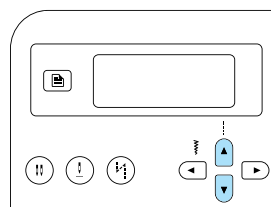

► Появява се екранът за регулиране на шаблона.



- 8** Натиснете ◀ или ▶ (клавиши Ширина на шева).

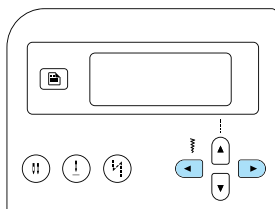

- ▶ Направете необходимите корекции според това как е бил ушит шаблонът.

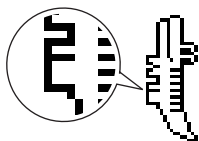

Натиснете ▶ (клавиша Ширина на шева), за да увеличите настройката за регулиране.

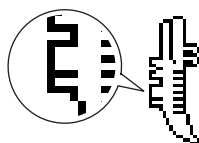

Натиснете ◀ (клавиша Ширина на шева), за да намалите настройката за регулиране.



- 9** Започнете да шиете отново, след което проверете шаблона.

Продължете да регулирате шаблона, докато се ушие правилно.

- 10** Когато шаблонът се ушие правилно, натиснете (ОК) (Клавиш ОК) или (↵) (клавиш Отмяна/Изчистване).

- ▶ Екранът на първоначалния шев се появява отново.

4

ПРИЛОЖЕНИЕ















Различните процедури на поддръжка и отстраняване на неизправности са описани в тази глава.

















Настройки на шевове	120
Помощни шевове	120
Други шевове	124
Грижи и поддръжка	126
Ограничения за смазване	126
Почистване на повърхността на машината	126
Почистване на хода	126
Отстраняване на пластината на иглата	127
Отстраняване на неизправности	128
Съобщения за грешка	132
На течнокристалния дисплей не се появява нищо	134
Звуков сигнал за операция	134
Отмяна на звуковия сигнал при операция	134
Индекс	136



















Настройки на шевовете



















В следната таблица за помощните шевове са описани приложения, дължини и ширини на шевовете, както и дали може да се използва двойната игла.











Помощни шевове

Наименование на шева	Модел	Приложение	Ширина на шева [mm (инчове)]		Дължина на шева [mm (инчове)]		Двойна игла	Обратен/Усилващ шев	Движещо се краче		
			Автоматично	Ръчно	Автоматично	Ръчно					
Прав шев	Ляво	01 	J	Основни шевове, набори или бастички и т.н.	0,0 (0)	0,0–7,0 (0–1/4)	2,5 (3/32)	0,2–5,0 (1/64–3/16)	Да (J)	Обратен	Не
	Център	02 	J/I	Поставяне на ципове, основни шевове, набори или бастички, и т.н.	3,5 (1/8)	0,0–7,0 (0–1/4)	2,5 (3/32)	0,2–5,0 (1/64–3/16)	Да (J)	Обратен	Не
Троен еластичен шев	03 	J	Поставяне на ръкави, шев на вътрешни шевове, шев на разтегливи тъкани и декоративен шев	0,0 (0)	0,0–7,0 (0–1/4)	2,5 (3/32)	1,5–4,0 (1/16–3/16)	Да (J)	Усилващ шев	Не	
Еластичен шев	04 	J	Шев на разтегливи тъкани и декоративен шев	1,0 (1/16)	1,0–3,0 (1/16–1/8)	2,5 (3/32)	1,0–4,0 (1/16–3/16)	Да (J)	Усилващ шев	Не	
Шев „зигзаг“	05 	J	Поръбване и поставяне на аппликации	3,5 (1/8)	0,0–7,0 (0–1/4)	1,4 (1/16)	0,0–4,0 (0–3/16)	Да (J)	Обратен	Не	
2-бодов шев „зигзаг“	06 	J	Поръбване на тъкани със средна плътност или разтегливи тъкани, поставяне на ластик, замреждане и т.н.	5,0 (3/16)	1,5–7,0 (1/16–1/4)	1,0 (1/16)	0,2–4,0 (1/64–3/16)	Да (J)	Усилващ шев	Да	
3-бодов шев „зигзаг“	07 	J	Поръбване на тъкани със средна плътност или разтегливи тъкани, поставяне на ластик, замреждане и т.н.	5,0 (3/16)	1,5–7,0 (1/16–1/4)	1,0 (1/16)	0,2–4,0 (1/64–3/16)	Да (J)	Усилващ шев	Не	
Поръбващ шев	08 	G	Поръбване на тъкани с малка или средна плътност	3,5 (1/8)	2,5–5,0 (3/32–3/16)	2,0 (1/16)	1,0–4,0 (1/16–3/16)	Не	Усилващ шев	Не	
	09 	G	Поръбване на плътни тъкани	5,0 (3/16)	2,5–5,0 (3/32–3/16)	2,5 (3/32)	1,0–4,0 (1/16–3/16)	Не	Усилващ шев	Не	
	10 	G	Предотвратяване на разнищване при плътни тъкани и тъкани, които лесно се разнищват	5,0 (3/16)	3,5–5,0 (1/8–3/16)	2,5 (3/32)	1,0–4,0 (1/16–3/16)	Не	Усилващ шев	Не	
	11 	J	Поръбване на разтегливи тъкани	5,0 (3/16)	0,0–7,0 (0–1/4)	2,5 (3/32)	0,5–4,0 (1/32–3/16)	Да (J)	Усилващ шев	Не	
	12 	J	Поръбване на плътни или разтегливи тъкани	5,0 (3/16)	0,0–7,0 (0–1/4)	2,5 (3/32)	0,5–4,0 (1/32–3/16)	Да (J)	Усилващ шев	Не	
Поръбващ шев	13 	J	Поръбване на разтегливи тъкани и декоративен шев	4,0 (3/16)	0,0–7,0 (0–1/4)	4,0 (3/16)	1,0–4,0 (1/16–3/16)	Да (J)	Усилващ шев	Не	
Скрит шев за подгъв	14 	R	Направа на скрит подгъв на тъкани със средна плътност	00 (0)	–3 ←→ 3	2,0 (1/16)	1,0–3,5 (1/16–1/8)	Не	Усилващ шев	Не	
	15 	R	Направа на скрит подгъв на разтегливи тъкани	00 (0)	–3 ←→ 3	2,0 (1/16)	1,0–3,5 (1/16–1/8)	Не	Усилващ шев	Не	

Наименование на шва	Модел	Приликащо краче	Приложение	Ширина на шва [mm (инчове)]		Дължина на шва [mm (инчове)]		Двойна игла	Обратен/Усилващ шев	Движещо се краче
				Автоматично	Ръчно	Автоматично	Ръчно			
Шев за апликации	16 	J	Направа на шев за апликации	3,5 (1/8)	2,5–7,0 (3/32–1/4)	2,5 (3/32)	1,6–4,0 (1/16–3/16)	Да (J)	Усилващ шев	Не
Шев обрната мида	17 	J	Шев обрната мида	4,0 (3/16)	0,0–7,0 (0–1/4)	2,5 (3/32)	0,2–4,0 (1/64–3/16)	Да (J)	Усилващ шев	Не
Свързване с прав шев	18 	J	Свързване с прав шев (с резерви на шва от 6,5 mm (1/4 инча) от десния край на притискащото краче)	5,5 (7/32)	0,0–7,0 (0–1/4)	2,0 (1/16)	0,2–5,0 (1/64–3/16)	Не	Усилващ шев	Не
	19 	J	Свързване с прав шев (с резерви на шва от 6,5 mm (1/4 инча) от левия край на притискащото краче)	1,5 (1/16)	0,0–7,0 (0–1/4)	2,0 (1/16)	0,2–5,0 (1/64–3/16)	Не	Усилващ шев	Да
Прав шев, който изглежда като ръчно ушит (за юргани)	20 	J	Прав шев за юргани, които изглежда като ръчно ушит	0,0 (0)	0,0–7,0 (0–1/4)	2,5 (3/32)	1,0–4,0 (1/16–3/16)	Не	Усилващ шев	Не
Шев „зигзаг“ (за юргани)	21 	J	Апликации на юргани, шиене на юргани със свободен шев, сатенени шевове	3,5 (1/8)	0,0–7,0 (0–1/4)	1,4 (1/16)	0,0–4,0 (0–3/16)	Не	Усилващ шев	Да
Шев за апликации (за юргани)	22 	J	Поставяне на апликации и кантове	1,5 (1/16)	0,5–3,5 (1/32–1/8)	1,8 (1/16)	1,0–4,0 (1/16–3/16)	Не	Усилващ шев	Не
	23 	J	Поставяне на апликации и кантове	1,5 (1/16)	0,5–3,5 (1/32–1/8)	1,8 (1/16)	1,0–4,0 (1/16–3/16)	Не	Усилващ шев	Не
Шев за юргани (за нанасяне на рисунки)	24 	J	Шиене на фон на юрган (нанасяне на рисунка)	7,0 (1/4)	1,0–7,0 (1/16–1/4)	1,6 (1/16)	1,0–4,0 (1/16–3/16)	Не	Усилващ шев	Не
Сатенен фестон шев	25 	N	Шев фестон	5,0 (3/16)	2,5–7,0 (3/32–1/4)	0,5 (1/32)	0,1–1,0 (1/64–1/16)	Да (J)	Усилващ шев	Не
Съединителен шев	26 	J	Шев за пачуърк и декоративен шев	4,0 (3/16)	0,0–7,0 (0–1/4)	1,2 (1/16)	0,2–4,0 (1/64–3/16)	Да (J)	Усилващ шев	Не
	27 	J	Шев за пачуърк, декоративен шев и поръбване на двете парчета тъкан като при трико	5,0 (3/16)	2,5–7,0 (3/32–1/4)	2,5 (3/32)	1,0–4,0 (1/16–3/16)	Да (J)	Усилващ шев	Не
	28 	J	Шев за пачуърк и декоративен шев	5,0 (3/16)	0,0–7,0 (0–1/4)	1,2 (1/16)	0,2–4,0 (1/64–3/16)	Да (J)	Усилващ шев	Не
Декоративен зигзагообразен бод	29 	J	Декоративен зигзагообразен бод и декоративен шев	5,0 (3/16)	0,0–7,0 (0–1/4)	2,5 (3/32)	1,0–4,0 (1/16–3/16)	Да (J)	Усилващ шев	Не
	30 	J	Декоративен зигзагообразен бод и декоративен шев	5,0 (3/16)	2,5–7,0 (3/32–1/4)	2,5 (3/32)	1,0–4,0 (1/16–3/16)	Да (J)	Усилващ шев	Не
Шев за прикрепване на ластик	31 	J	Прикрепване на ластик към разтегливи тъкани	4,0 (3/16)	0,0–7,0 (0–1/4)	1,0 (1/16)	0,2–4,0 (1/64–3/16)	Да (J)	Усилващ шев	Не
Шев тип „стълба“	32 	J	Декоративен шев	4,0 (3/16)	0,0–7,0 (0–1/4)	3,0 (1/8)	2,0–4,0 (1/16–3/16)	Не	Усилващ шев	Не

Наименование на шева	Модел	Приложение	Ширина на шева [mm (инчове)]		Дължина на шева [mm (инчове)]		Двойна игла	Обратен/Усилващ шев	Движещо се краче
			Автоматично	Ръчно	Автоматично	Ръчно			
Шев „рик-рак“	33 	J Декоративен шев	4,0 (3/16)	0,0–7,0 (0–1/4)	2,5 (3/32)	1,0–4,0 (1/16–3/16)	Да (J)	Усилващ шев	Не
Декоративен шев	34 	J Декоративен шев	5,5 (7/32)	0,0–7,0 (0–1/4)	1,6 (1/16)	1,0–4,0 (1/16–3/16)	Да (J)	Усилващ шев	Не
Змиевиден шев	35 	N Декоративен шев и прикрепване на ластик	5,0 (3/16)	1,5–7,0 (1/16–1/4)	1,0 (1/16)	0,2–4,0 (1/64–3/16)	Да (J)	Усилващ шев	Не
Шиене на подгъв	36 	N Шев на дантела, шиене на декоративен подгъв, декоративен зигзагообразен бод и т.н.	3,5 (1/8)	1,5–7,0 (1/16–1/4)	2,5 (3/32)	1,6–4,0 (1/16–3/16)	Не	Усилващ шев	Не
	37 	N Шиене на декоративен подгъв, декоративен зигзагообразен бод и т.н.	6,0 (15/64)	1,5–7,0 (1/16–1/4)	3,0 (1/8)	1,5–4,0 (1/16–3/16)	Не	Усилващ шев	Не
	38 	N Шиене на декоративен подгъв на обикновени тъкани с малка и средна плътност, декоративен зигзагообразен бод и т.н.	5,0 (3/16)	1,5–7,0 (1/16–1/4)	3,5 (1/8)	1,5–4,0 (1/16–3/16)	Не	Усилващ шев	Не
	39 	N Шиене на декоративен подгъв на обикновени тъкани с малка и средна плътност, декоративен зигзагообразен бод и т.н.	5,0 (3/16)	1,5–7,0 (1/16–1/4)	4,0 (3/16)	1,5–4,0 (1/16–3/16)	Не	Усилващ шев	Не
	40 	N Шиене на декоративен подгъв на обикновени тъкани с малка и средна плътност, декоративен зигзагообразен бод и т.н.	5,0 (3/16)	1,5–7,0 (1/16–1/4)	2,5 (3/32)	1,5–4,0 (1/16–3/16)	Не	Усилващ шев	Не
Шиене на подгъв	41 	N Шиене на декоративен подгъв на обикновени тъкани с малка и средна плътност, декоративен зигзагообразен бод и т.н.	5,0 (3/16)	1,5–7,0 (1/16–1/4)	2,0 (1/16)	1,5–4,0 (1/16–3/16)	Не	Усилващ шев	Не
Шев за илици	42 	A Хоризонтални илици върху тъкани с малка и средна плътност	5,0 (3/16)	3,0–5,0 (1/8–3/16)	0,5 (1/32)	0,2–1,0 (1/64–1/16)	Не	Автоматичен усилващ шев	Не
	43 	A Хоризонтални илици на места, изложени на опън	5,0 (3/16)	3,0–5,0 (1/8–3/16)	0,5 (1/32)	0,2–1,0 (1/64–1/16)	Не	Автоматичен усилващ шев	Не
	44 	A Хоризонтални илици върху плътни тъкани	5,0 (3/16)	3,0–5,0 (1/8–3/16)	0,5 (1/32)	0,2–1,0 (1/64–1/16)	Не	Автоматичен усилващ шев	Не
	45 	A Осигурени илици за тъкани с подплата	5,0 (3/16)	3,0–5,0 (1/8–3/16)	0,5 (1/32)	0,2–1,0 (1/64–1/16)	Не	Автоматичен усилващ шев	Не
	46 	A Илици за разтегливи или плетени тъкани	6,0 (15/64)	3,0–6,0 (1/8– 15/64)	1,0 (1/16)	0,5–2,0 (1/32–1/16)	Не	Автоматичен усилващ шев	Не
	47 	A Илици за разтегливи тъкани	6,0 (15/64)	3,0–6,0 (1/8– 15/64)	1,5 (1/16)	1,0–3,0 (1/16–1/8)	Не	Автоматичен усилващ шев	Не
	48 	A Обшити илици	5,0 (3/16)	0,0–6,0 (0–15/64)	2,0 (1/16)	0,2–4,0 (1/64–3/16)	Не	Автоматичен усилващ шев	Не
	49 	A Илици със стесняваща се затяжка за плътни или кожени тъкани	7,0 (1/4)	3,0–7,0 (1/8–1/4)	0,5 (1/32)	0,3–1,0 (1/64–1/16)	Не	Автоматичен усилващ шев	Не
	50 	A Илици със стесняваща се затяжка за плътни тъкани и тъкани със средна плътност	7,0 (1/4)	3,0–7,0 (1/8–1/4)	0,5 (1/32)	0,3–1,0 (1/64–1/16)	Не	Автоматичен усилващ шев	Не
	51 	A Хоризонтални илици за плътни или кожени тъкани	7,0 (1/4)	3,0–7,0 (1/8–1/4)	0,5 (1/32)	0,3–1,0 (1/64–1/16)	Не	Автоматичен усилващ шев	Не

Наименование на шва	Модел	Приложение	Ширина на шва [mm (инчове)]		Дължина на шва [mm (инчове)]		Двойна игла	Обратен/Усилващ шев	Движещо се краче	
			Автоматично	Ръчно	Автоматично	Ръчно				
Шев за затяжка	52 	A	Укрепващи отвори и области, където шевът лесно се отхлабва	2,0 (1/16)	1,0–3,0 (1/16–1/8)	0,4 (1/64)	0,3–1,0 (1/64–1/16)	Не	Автоматичен усилващ шев	Не
Шев за шиене на копчета	53 	M	Шиене на копчета	3,5 (1/8)	2,5–4,5 (3/32–3/16)	–	–	Не	Автоматичен усилващ шев	Не
Шев за отвори	54 	N	Шиене на отвори, например, върху колани	7,0 (1/4)	7,0, 6,0, 5,0 (1/4, 15/64, 3/16)	7,0 (1/4)	7,0, 6,0, 5,0 (1/4, 15/64, 3/16)	Не	Автоматичен усилващ шев	Не
Декоративни шевове	55 	N	За декорация и т.н.	7,0 (1/4)	0,0–7,0 (0–1/4)	2,5 (3/32)	0,2–4,0 (1/64–3/16)	Не	Усилващ шев	Не
	56 	N	За декорация и т.н.	7,0 (1/4)	0,0–7,0 (0–1/4)	2,0 (1/16)	0,2–4,0 (1/64–3/16)	Не	Усилващ шев	Не
	57 	N	За декорация и т.н.	7,0 (1/4)	0,0–7,0 (0–1/4)	2,5 (3/32)	0,2–4,0 (1/64–3/16)	Не	Усилващ шев	Не
	58 	N	За декорация и т.н.	7,0 (1/4)	0,0–7,0 (0–1/4)	2,5 (3/32)	0,2–4,0 (1/64–3/16)	Не	Усилващ шев	Не
	59 	N	За декорация и т.н.	7,0 (1/4)	0,0–7,0 (0–1/4)	2,0 (1/16)	0,2–4,0 (1/64–3/16)	Не	Усилващ шев	Не
	60 	N	За декорация и т.н.	7,0 (1/4)	0,0–7,0 (0–1/4)	2,0 (1/16)	0,2–4,0 (1/64–3/16)	Не	Усилващ шев	Не
	61 	N	За декорация и т.н.	7,0 (1/4)	0,0–7,0 (0–1/4)	1,6 (1/16)	0,2–4,0 (1/64–3/16)	Не	Усилващ шев	Не
	62 	N	За декорация и т.н.	7,0 (1/4)	0,0–7,0 (0–1/4)	2,5 (3/32)	0,2–4,0 (1/64–3/16)	Не	Усилващ шев	Не
	63 	N	За декорация и т.н.	7,0 (1/4)	0,0–7,0 (0–1/4)	2,0 (1/16)	0,2–4,0 (1/64–3/16)	Не	Усилващ шев	Не
	64 	N	За декорация и т.н.	5,0 (3/16)	0,0–7,0 (0–1/4)	2,0 (1/16)	0,2–4,0 (1/64–3/16)	Не	Усилващ шев	Не
	65 	N	За декорация и т.н.	7,0 (1/4)	0,0–7,0 (0–1/4)	2,5 (3/32)	0,2–4,0 (1/64–3/16)	Не	Усилващ шев	Не
	66 	N	За декорация и т.н.	7,0 (1/4)	0,0–7,0 (0–1/4)	1,6 (1/16)	0,2–4,0 (1/64–3/16)	Не	Усилващ шев	Не
	67 	N	За декорация и т.н.	7,0 (1/4)	0,0–7,0 (0–1/4)	1,4 (1/16)	0,2–4,0 (1/64–3/16)	Не	Усилващ шев	Не
Сатени шевове	68 	N	За декорация и т.н.	7,0 (1/4)	2,5–7,0 (3/32–1/4)	0,4 (1/64)	0,1–1,0 (1/64–1/16)	Да (J)	Усилващ шев	Не
	69 	N	За декорация и т.н.	7,0 (1/4)	2,5–7,0 (3/32–1/4)	0,4 (1/64)	0,1–1,0 (1/64–1/16)	Да (J)	Усилващ шев	Не
	70 	N	За декорация и т.н.	7,0 (1/4)	2,5–7,0 (3/32–1/4)	0,4 (1/64)	0,1–1,0 (1/64–1/16)	Да (J)	Усилващ шев	Не

Наименование на шева	Модел	Приписка краче	Приложение	Ширина на шева [mm (инчове)]		Дължина на шева [mm (инчове)]		Двойна игла	Обратен/Усилващ шев	Движещо се краче
				Автоматично	Ръчно	Автоматично	Ръчно			
Сатенени шевове	71 	N	За декорация и т.н.	7,0 (1/4)	2,5–7,0 (3/32–1/4)	0,4 (1/64)	0,1–1,0 (1/64–1/16)	Да (J)	Усилващ шев	Не
	72 	N	За декорация и т.н.	7,0 (1/4)	2,5–7,0 (3/32–1/4)	0,4 (1/64)	0,1–1,0 (1/64–1/16)	Да (J)	Усилващ шев	Не
	73 	N	За декорация и т.н.	7,0 (1/4)	2,5–7,0 (3/32–1/4)	0,4 (1/64)	0,1–1,0 (1/64–1/16)	Да (J)	Усилващ шев	Не
	74 	N	За декорация и т.н.	7,0 (1/4)	2,5–7,0 (3/32–1/4)	0,4 (1/64)	0,1–1,0 (1/64–1/16)	Да (J)	Усилващ шев	Не
	75 	N	За декорация и т.н.	7,0 (1/4)	2,5–7,0 (3/32–1/4)	0,4 (1/64)	0,1–1,0 (1/64–1/16)	Да (J)	Усилващ шев	Не
Кръстосан и шевове	76 	N	За декорация и т.н.	7,0 (1/4)	0,0–7,0 (0–1/4)	1,6 (1/16)	0,2–4,0 (1/64–3/16)	Не	Усилващ шев	Не
	77 	N	За декорация и т.н.	6,0 (15/64)	0,0–7,0 (0–1/4)	1,4 (1/16)	0,2–4,0 (1/64–3/16)	Не	Усилващ шев	Не
	78 	N	За декорация и т.н.	6,0 (15/64)	0,0–7,0 (0–1/4)	2,5 (3/32)	0,2–4,0 (1/64–3/16)	Не	Усилващ шев	Не
	79 	N	За декорация и т.н.	6,0 (15/64)	0,0–7,0 (0–1/4)	1,4 (1/16)	0,2–4,0 (1/64–3/16)	Не	Усилващ шев	Не
	80 	N	За декорация и т.н.	6,0 (15/64)	0,0–7,0 (0–1/4)	1,4 (1/16)	0,2–4,0 (1/64–3/16)	Не	Усилващ шев	Не

Други шевове

Тип шев	Модел										Приписка краче	Двойна игла	Регулируем шаблон Дължина/ширина	Обръщане ляво/дясно
	01	02	03	04	05	06	07	08	09	10				
Шевове за цифри и букви	A	B	C	D	E	F	G	H	I	J	N	Не	Не	Да
	11	12	13	14	15	16	17	18	19	20				
	K	L	M	N	O	P	Q	R	S	T				
	21	22	23	24	25	26	27	28	29	30				
	31	32	33	34	35	36	37	38	39	40				
	41	42	43	44	45	46	47	48	49	50				
51	52	53	54	55										
	Ö	Ø	Ç	Ü	β									



Бележка

- За да изберете режим Шев за цифри и букви, натиснете  (клавиша Цифри и букви/помощен декоративен шев) еднократно.

Тип шев	Модел								Притискащо краче	Двойна игла	Регулируем шаблон Дължинаширина	Обръщане ляво/дясно
	01	02	03	04	05	06	07	11				
Помощни декоративни шевовете	12	13	16	17	18*	20	21	22	J(+2)	Да (*Не е възможно) (J)	Да	Да
	23	24	25	26*	27	28						
	08	09	10									
	14	15							R(+2)	Не		Не
	19*	29*	30	31	32	33	34	35	N	Не (*Не е възможно)		Да
	36	37	38	39	40	41			N	Не		Да
	42	43	44	45	46	47	48	62(*1)				
	49	50	51	52	53	54	55	56				
	57	58	59	60	61				N	Не		Да

(*1) Шаблон за регулиране

(*2) Използвайте краче за монограми „N” при комбиниране с друг шаблон



Бележка

- За да изберете режим помощен декоративен шев, натиснете (клавиша Шев за цифри и букви/помощен декоративен шев) двукратно.

Грижи и поддръжка

По-долу са описани прости операции за поддръжка на шевната машина.

Ограничения за смазване

За да се предотврати повреда на тази машина, тя не трябва да бъде смазвана от потребителя. Тази машина е произведена с необходимото количество масло, за да се гарантира правилното функциониране, което прави периодичното смазване ненужно.

Ако възникнат проблеми, като трудности при въртене на ръчното колело или необичаен шум, веднага спрете използването на машината и се свържете с оторизиран доставчик, или с най-близкия оторизиран сервизен център.

Почистване на повърхността на машината

Ако повърхността на машината е замърсена, натопете парче плат в неутрален почистващ препарат, изстискайте го добре и избършете повърхността на машината. След като почистите с влажна кърпа, избършете отново със суха.

ВНИМАНИЕ

- Изключете кабела на захранването преди да почистите машината, в противен случай са възможни наранявания или токов удар.

Почистване на хода

Качеството на шиенето ще се влоши, ако в капсулата на калерчето се събере прах; затова, тя трябва да се почиства периодично.

- 1 Изключете шевната машина.

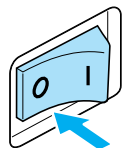

- 2 Извадете кабела на захранването от гнездото за електрозахранване в дясната страна на шевната машина.

ВНИМАНИЕ

- Изключете кабела на захранването преди да почистите машината, в противен случай са възможни наранявания или токов удар.

- 3 Отстранете приставката с плоско дъно.

- 4 Разхлабете винта на носача на притискащото краче и отстранете носача на притискащото краче, след това разхлабете винта на скобата на иглата и отстранете иглата.

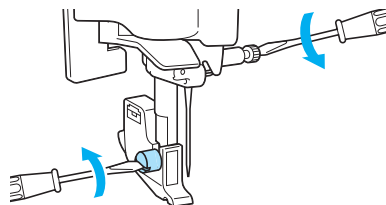

- 5 Хванете двете страни на капака на пластината на иглата и го плъзнете към себе си.

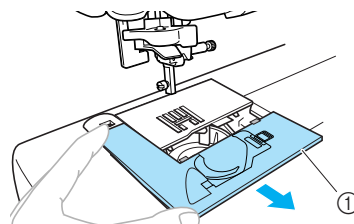

- 1 Капак на пластината на иглата
- ▶ Капакът на пластината на иглата е отстранен.

- 6 Отстранете капсулата на калерчето. Хванете капсулата на калерчето и я издърпайте навън.

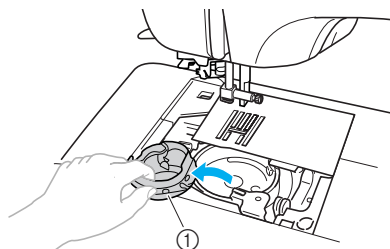

- 1 Капсул на калерчето

- 7** Използвайте четката за почистване или прахосмукачка, за да отстраните натрупаните влакна и прах от хода и областта около него.

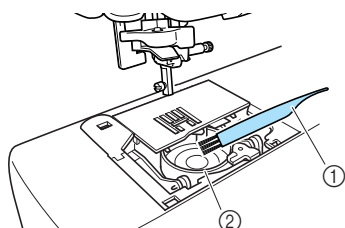

- ① Четка за почистване
② Ход

- Не поставяйте масло в капсулата на калерчето.

- 8** Поставете капсулата на калерчето така, че маркировката ▲ на капсулата да се подравни с маркировката ● на машината, както е показано по-долу.

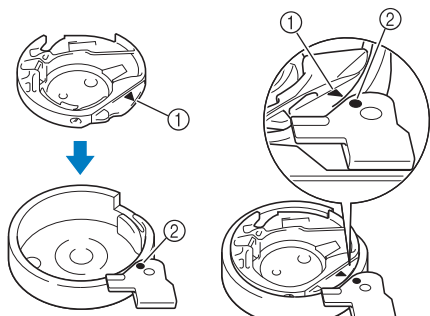

- Подравнете маркировки ▲ и ●.

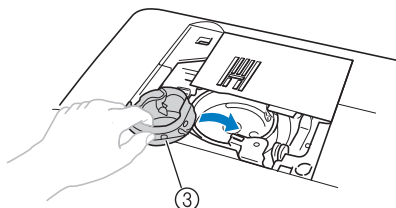

- ① Маркировка ▲
② Маркировка ●
③ Капсула на калерчето

- Преди да поставите капсулата на калерчето се уверете, че показаните точки са подравнени.

⚠ ВНИМАНИЕ

- Никога не използвайте надраскана капсула на калерчето, в противен случай, горният конец може да се усуче, иглата може да се счупи или качеството на шева да се влоши. За нова капсула на калерчето (номер на част: ХЕ7560-001), свържете се с най-близкия упълномощен сервизен център.
- Уверете се, че капсулата на калерчето е правилно поставена, в противен случай, иглата може да се счупи.

- 9** Поставете закачалките на капака на пластината на иглата в пластината на иглата и плъзнете отново капака отгоре.

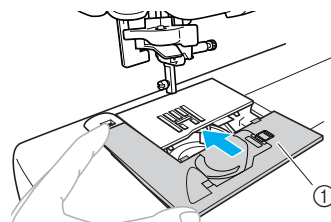

- ① Капак на пластината на иглата

- 10** Поставете приставката с плоско дъно в първоначалната ѝ позиция.

Отстраняване на пластината на иглата

Когато конецът е усукан и не може да се отстрани чрез почистване не хода, отстранете пластината на иглата.

- 1** Следвайте стъпки от **1** до **6** на страница 126.

- 2** Свалете пластината на иглата като свалите винтовете с включената в комплекта отвертка.

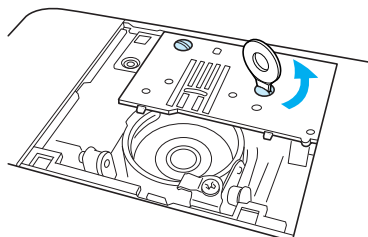

- 3** Отстранете усукания конец от пластината на иглата.

- 4** Върнете пластината на иглата в първоначалната ѝ позиция и затегнете винтовете с включената в комплекта отвертка.

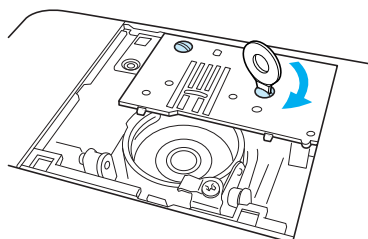

⚡ Забележка

- Подравнете двата отвора на винта върху пластината на иглата с двата отвора върху машината.

- 5** Следвайте стъпки от **7** до **10** (страница 127).

Отстраняване на неизправности

Ако машината престане да работи правилно, проверете за следните проблеми, преди да се обърнете към сервиза. Ако проблемът не бъде отстранен, се обърнете към доставчика или най-близкия упълномощен сервизен център.

Симптом	Вероятна причина	Решение	Справка
Шевната машина не работи.	Машината не е включена.	Включете машината.	страница 17
	Бутонът старт/стоп не е натиснат.	Натиснете бутона старт/стоп.	страница 52
	Лостът на притискащото краче е вдигнат.	Спуснете лоста на притискащото краче.	–
	Бутонът старт/стоп е натиснат, въпреки това, педалът е свързан.	Не използвайте бутона старт/стоп, когато педалът е свързан. За да използвате бутона старт/стоп, изключете педала.	страница 52
Иглата се чупи.	Иглата е поставена неправилно.	Поставете правилно иглата.	страница 39
	Винтът на скобата на иглата е разхлабен.	Използвайте отвертка и стегнете здраво винта.	
	Иглата е огъната или затъпена.	Сменете иглата.	
	Комбинацията от тъкан, конец и игла не е правилна.	Изберете подходящи конец и игла за типа тъкан, който се шие.	страница 38
	Използваното притискащо краче не е подходящо за типа шев, който искате да направите.	Поставете подходящо притискащо краче за типа шев, който искате да направите.	страница 120
	Опъването на горния конец е твърде голямо.	Намалете опъването на горния конец.	страница 57
	Тъканта се издърпва прекалено много.	Насочвайте тъканта по-внимателно.	–
	Макарата е поставена неправилно.	Поставете правилно макарата.	страница 28
	Областта около отвора в пластината на иглата е надраскана или има полепнали по нея твърди замърсявания.	Сменете пластината на иглата. Свържете се с доставчика или най-близкия упълномощен сервизен център.	–
	Областта около отвора в притискащото краче е надраскана или има полепнали по нея твърди замърсявания.	Сменете притискащото краче. Свържете се с доставчика или най-близкия упълномощен сервизен център.	–
	Капсула на калерчето е надраскан или има полепнали по него твърди замърсявания.	Сменете капсула на калерчето. Свържете се с доставчика или най-близкия упълномощен сервизен център.	–
	Не се използва калерче, специално създадено за тази машина.	Неподходящите калерчета няма да работят правилно. Използвайте само калерчета, които са специално предназначени за тази машина.	страница 22

Симптом	Вероятна причина	Решение	Справка
Горният конец се къса.	Горният конец не е правилно вдянат (например, макарата не е поставена правилно, капачката на макарата е прекалено голяма за използваната макара, или конецът е излязъл от водача на конца през пластината за иглата).	Коригирайте вдяването отгоре.	страница 28
	Конецът е усукан или по него има възли.	Отстранете възлите и усукванията от конца.	–
	Избраната игла не е подходяща за използвания конец.	Изберете игла, която е подходяща за типа на използвания конец.	страница 38
	Опъването на горния конец е твърде голямо.	Намалете опъването на горния конец.	страница 57
	Конецът е усукан, например в капсула на калерчето.	Отстранете усукания конец. Ако конецът е усукан в капсулата на калерчето, почистете хода.	страница 126
	Иглата е огъната или затъпена.	Сменете иглата.	страница 39
	Иглата е поставена неправилно.	Поставете правилно иглата.	
	Областта около отвора в пластината на иглата е надраскана или има полепнали по нея твърди замърсявания.	Сменете пластината на иглата. Свържете се с доставчика или най-близкия упълномощен сервизен център.	–
	Областта около отвора в притискащото краче е надраскана или има полепнали по нея твърди замърсявания.	Сменете притискащото краче. Свържете се с доставчика или най-близкия упълномощен сервизен център.	–
	Капсултът на калерчето е надраскан или има полепнали по него твърди замърсявания.	Сменете капсула на калерчето. Свържете се с доставчика или най-близкия упълномощен сервизен център.	–
Не се използва калерче, специално създадено за тази машина.	Неподходящите калерчета няма да работят правилно. Използвайте само калерчета, които са специално предназначени за тази машина.	страница 22	
Долният конец се усуква или къса.	Конецът в калерчето е поставен неправилно.	Поставете правилно конца в калерчето.	страница 26
	Калерчето е надраскано или не се върти гладко, или има полепнали по него твърди замърсявания.	Сменете калерчето.	–
	Конецът е усукан.	Отстранете усукания конец и почистете хода.	страница 126
	Не се използва калерче, специално създадено за тази машина.	Неподходящите калерчета няма да работят правилно. Използвайте само калерчета, които са специално предназначени за тази машина.	страница 22



Симптом	Вероятна причина	Решение	Справка
Неправилно опъване на края.	Неправилно вдянат горен край.	Коригирайте вдяването отгоре.	страница 28
	Крайът в калерчето е поставен неправилно.	Поставете правилно края в калерчето.	страница 26
	Комбинацията от тъкан, край и игла не е правилна.	Изберете подходящи край и игла за типа тъкан, който се шие.	страница 38
	Носачът на притискащото краче е поставен неправилно.	Поставете правилно носача на притискащото краче.	страница 43
	Неправилно опъване на края.	Регулирайте опъването на горния край.	страница 57
	Не се използва калерче, специално създадено за тази машина.	Неподходящите калерчета няма да работят правилно. Използвайте само калерчета, които са специално предназначени за тази машина.	страница 22
Тъканта се набръчкава.	Горният край е неправилно вдянат или калерчето е поставено неправилно.	Вденете правилно горния край и поставете правилно края в калерчето.	страница 26, страница 28
	Макарата е поставена неправилно.	Поставете правилно макарата.	страница 28
	Комбинацията от тъкан, край и игла не е правилна.	Изберете подходящи край и игла за типа тъкан, който се шие.	страница 38
	Иглата е огъната или затъпена.	Сменете иглата.	страница 39
	Ако шиете тънки тъкани, шевът е прекалено дълъг.	Скъсете дължината на шева или шийте със стабилизиращ материал под тъканта.	страница 59
	Неправилно опъване на края.	Регулирайте опъването на горния край.	страница 57
Пропуски в шевите.	Неправилно вдянат горен край.	Коригирайте вдяването отгоре.	страница 28
	Комбинацията от тъкан, край и игла не е правилна.	Изберете подходящи край и игла за типа тъкан, който се шие.	страница 38
	Иглата е огъната или затъпена.	Сменете иглата.	страница 39
	Иглата е поставена неправилно.	Поставете правилно иглата.	страница 39
	Натрупване на прах под пластината на иглата или в капсула на калерчето.	Отстранете капачката на пластината на иглата и почистете хода.	страница 126

Симптом	Вероятна причина	Решение	Справка
По време на шиене се чува непривичен звук.	Натрупване на прах между зъбците за подаване на тъканта или в капсулата на калерчето.	Почистете хода.	страница 126
	Неправилно вдянат горен конец.	Коригирайте вдяването отгоре.	страница 28
	Капсултът на калерчето е надраскан или има полепнали по него твърди замърсявания.	Сменете капсула на калерчето. Свържете се с доставчика или най-близкия упълномощен сервизен център.	–
	Не се използва калерче, специално създадено за тази машина.	Неподходящите калерчета няма да работят правилно. Използвайте само калерчета, които са специално предназначени за тази машина.	страница 22
Устройството за вдяване на игла не може да се използва.	Иглата не е вдигната до правилната позиция.	Натиснете бутона позиция на иглата.	страница 31
	Иглата е поставена неправилно.	Поставете правилно иглата.	страница 39
Шевът не е ушит правилно.	Използваното притискащо краче не е подходящо за типа шев, който искате да направите.	Поставете подходящо притискащо краче за типа шев, който искате да направите.	страница 120
	Неправилно опъване на конца.	Регулирайте опъването на горния конец.	страница 57
	Конецът е усукан, например в капсула на калерчето.	Отстранете усукания конец. Ако конецът е усукан в капсулата на калерчето, почистете хода.	страница 126
Тъканта не се поема.	Зъбците, подаващи тъканта, са спуснати.	Плъзнете лоста за спускане на зъбците надясно. (както се вижда от задната страна на машината)	страница 97
	Шевът е прекалено къс.	Увеличете дължината на шева.	страница 59
	Използваното притискащо краче не е подходящо за типа шев, който искате да направите.	Поставете подходящо притискащо краче за типа шев, който искате да направите.	страница 120
	Конецът е усукан, например в капсула на калерчето.	Отстранете усукания конец. Ако конецът е усукан в капсулата на калерчето, почистете хода.	страница 126
Лампата за осветяване на шева не свети.	Крушката за осветяване на шева е повредена.	Свържете се с доставчика или най-близкия упълномощен сервизен център.	–
На течнокристалния дисплей не се появява нищо.	Яркостта на течнокристалния дисплей е прекалено силна или прекалено слаба.	Регулирайте яркостта на течнокристалния дисплей.	страница 134

Съобщения за грешка

Ако бутонът ⓘ (старт/стоп) е натиснат преди шевната машина да бъде правилно настроена или при неправилно извършена операция, на течнокристалния дисплей се появява икона, указваща грешка. Следвайте инструкциите, които се появяват. Иконата ще изчезне, ако Ⓞ (Клавиш ОК) или Ⓝ (клавишът Отменете/изчистете) бъде натиснат, докато иконата е на дисплея.

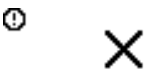
Код за грешка №	Съобщение за грешка	Вероятна причина
E1		Моторът блокира, защото конецът е усукан.
E2		Бутонът старт/стоп или бутонът обратен/усилващ шев е натиснат, докато притискащото краче е вдигнато.
E3		Бутонът обратен/усилващ шев или бутонът позиция на иглата е натиснат или педалът е работел, докато валът на устройството за навиване на калерчето е преместен надясно.
E4		Бутонът старт/стоп е натиснат, докато педалът е бил свързан.
E5		Избран е шев, различен от шева за илици или шева за затяжка и бутонът старт/стоп е натиснат, докато лостът за илици е спуснат.
E6		Избран е шев за илици или шев за затяжка и бутонът старт/стоп е натиснат, докато лостът за илици е вдигнат.
E7		Бутонът старт/стоп или бутонът обърнат/усилващ шев е натиснат след изтриването на шев.
E8		Устройството за навиване на калерчето навива калерчето.
E9		Опитали сте се да комбинирате повече от 35 шева за цифри и букви и помощни декоративни шева.
E10		Бутонът старт/стоп е натиснат без свързване на педала, докато настройката за регулиране ширината на шева, използваща педала за контрол на скоростта на шиене, е настроена на [ON] (вкл.).
E11		Избрана е настройката за двойна игла, при избор на шаблон, който не може да се ушие с двойната игла.

Код за грешка №	Съобщение за грешка	Вероятна причина
E12		<p>Режимът на шева е променен. Тази икона се появява, когато настоящият шаблон предстои да бъде изтрит.</p>
E13		<p>Избраната настройка не може да се промени с избрания шаблон.</p>
E14		<p>Шаблон се запаметява. В противен случай, настройките на шева се запаметяват.</p>



На течнокристалния дисплей не се появява нищо

Ако на течнокристалния дисплей не се появява нищо, когато шевната машина е включена, яркостта на течнокристалния дисплей е прекалено силна или прекалено слаба. В този случай, направете следното.

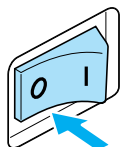
- 1 Изключете шевната машина.



- 2 Докато натискате  (клавиша Отмени/изчисти) на панела за управление, включете шевната машина.

- 3 Натиснете  или  (клавиши Ширина на шева). Регулирайте яркостта на течнокристалния дисплей, така че дисплеите да се виждат.

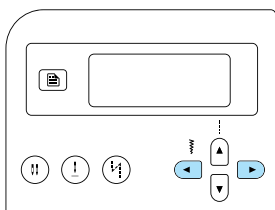

- 4 Изключете шевната машина, след това я включете отново.

Звуков сигнал за операция

При всяко натискане на клавиш или извършване на неправилна операция, се чува звуков сигнал.

- **За правилна операция**
Чува се един звуков сигнал.
- **При извършване на неправилна операция**
Чуват се два или четири звукови сигнала.
- **Ако например машината блокира, защото конецът е усукан**
Шевната машина продължава да издава звуков сигнал в продължение на четири секунди. Машината спира автоматично. Проверете причината за грешката и я коригирайте преди да продължите да шиете.

Отмяна на звуковия сигнал при операция

При закупуване на шевната машина, тя е настроена да издава звуков сигнал при всяко натискане на клавиш на панела за управление. Тази настройка може да се промени, така че машината да не издава звуков сигнал.

- 1 Включете шевната машина.

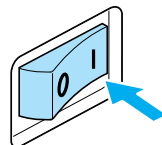

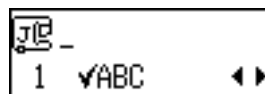

▶ Течнокристалният дисплей светва.

- 2 Натиснете  (Клавиш Настройки) на панела за управление.



▶ Появява се екранът с настройки.

- 3 Натиснете  или  (клавишите Дължина на шева) докато  се изобрази.

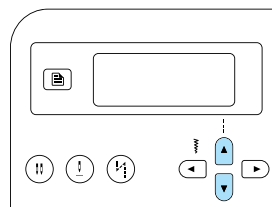

▶ Появява се екранът за смяна на настройките на звуковия сигнал.

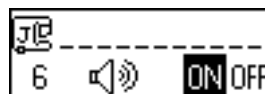

- 4** Натиснете ◀ или ▶ (клавишите **Ширина на шева**), за да изберете **OFF**.
За да се върнете към **ON**, натиснете ◀ или ▶ (клавишите **Ширина на шева**).

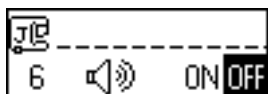
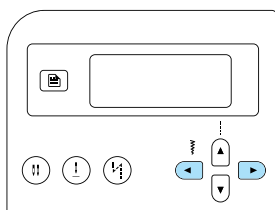

- ▶ Сега машината е настроена, така че да не издава звуков сигнал.

- 5** Натиснете ⏪ (клавиш **Отмени/изчисти**) или ⏩ (клавиш **ОК**).

- ▶ Екранът на първоначалния шев се появява отново.

Индекс

Цифри

яркост	21
2-бодов шев „зигзаг“	72
3-бодов шев „зигзаг“	72

A

аксесоари	9
апликация	94

Б

бутон обратен/усилващ шев	12
бутон позиция на иглата	12
бутон старт/стоп	12, 52
бутони за работа	11, 12

B

ватиране	96
вдяване на игла	31
вдяване отгоре	8, 28
вентилационен отвор	11
винт на скобата на иглата	12, 40
включени аксесоари	9
водач за юргани	10, 96
водач на края	11
водач на края за навиване на калерчето и диск за опъване	11, 24
водач на края през пластината за иглата	12
възпроизвеждане на шаблон	115

Г

главен ключ на захранването	11, 17
гнездо за електрозахранване	11, 17
горен конец	28
грижи	126

Д

движещо се краче	10, 44, 96
двойна игла	9, 33, 40
декоративен зигзагообразен бод	104, 107
декоративен шев	103
декоративни сатенени шевове	110, 124
декоративни шевове	110, 124
директен избор	66
долно вдяване	8, 26
допълнителен щифт за макари	9, 34
допълнителни аксесоари	10
дължина на шева	59

E

еластична лента	91
електрически контакт	17

З

запаметяване на шаблони	114
запаметени шаблони	66, 68
затяжка	100
захранване	16
звук сигнал за операция	134
зъбци, подаващи тъканта	12, 97

И

игла	37
игла за бродирание	107
игли на шевната машина	37
избор на номер	66
избор на шев	67
извод за педала	11
инструкции за безопасност	1

K

калерче	9, 26
капак на водача на края	11
капак на пластината на иглата	12
капачка на калерчето	12, 27
капачка на макарата	9, 23, 29
капсул на калерчето	126
Клавиш ОК	13
клавиш автоматично обръщане посоката на шева/ усилващ шев	13
клавиш избор на режим на иглата	13
клавиш настройки	13, 19
клавиш отмяна/изчистване	13
клавиш памет	13
клавиш позиция на иглата	13
клавиш помощен шев	13
клавиш предварително зададен помощен шев/ запаметен шаблон	13
клавиш шев за цифри и букви/помощен декоративен шев	13
клавиши дължина на шева	13
клавиши ширина на шева	13
комбиниране на шаблони	111
комплект игли	9
конец от калерчето	26
издърпване	36
коригиране	116
коригиране на шаблони	116
краче за „зигзаг“	9, 72
краче за зашиване на копчета	9, 84
краче за илици	9, 83
краче за монограми	9
краче за поръбване	9, 71
краче за скрит шев	9
краче за ципове	9
краче за юргани	10, 97
краче за юргани с водач, 1/4 инча	10
краче за юргани, 1/4 инча	10

краче-водач	10
криви	62
кръстосан шев	110
кръстосани шевове	110, 124

Л

лост за вдяване на игла	12
лост за илици	12, 81, 101
лост за поемане на конеца	11
лост на притискащото краче	11, 12

М

многократно шиене на шаблони	112
мрежа за макара	9

Н

навиване на калерчето	8, 22
настройки на машината	19
настройки на шевовите	120
начало на шиене	52
незалепащо краче	10
нож за конци	11
нож за срязване на шевове	9, 82
носач на притискащото краче	12, 43

О

обратен шев	54
огледално изобразяване	113
огледално отражение	113
опъване на горния конец	57
опъване на конеца	57
основна позиция	76
основни шевове	75
отвертка	9, 40
отвертка с формата на диск	9
отвор	102
отворено краче	10
отвори	100
отстраняване на неизправности	128

П

панел за управление	11, 13
педал	9, 52
педал за контрол на скоростта на шиене	12, 98
пластина за шаблон на шева	9
пластина на иглата	12, 64
плик с аксесоари	9
плътни тъкани	62
поддръжка	126
позиция на иглата	58, 76
позициониране на тъканта	51
помощни декоративни шевове	67, 110, 125
помощни шевове	66, 120
поръбване на шевове	71
поставяне на цип	86
почистване	126
прав шев	120
превключвател на позицията на зъбците за подаване на тъканта	11, 98

предварително зададен помощен шев	66, 68
приставка с плоско дъно	11
притискащо краче	12, 41
пробно шиене	62
проверка на шаблони	112
промяна на настройките	19
промяна на настройките на машината	19
пружина на вала на устройството за навиване на калерчето	23

Р

равни резерви на шева	64
разтегливи тъкани	63, 91
регулиране опъването на конеца	57
регулируемо краче за ципове/кантове	10
режим на шева	66
ръкави	100
ръководство за бързи справки	9
ръководство за работа	9
ръчно вдяване	33
ръчно колело	11, 51

С

сатенени шевове	98, 110, 124
свързване	95
скала за опъване на конеца	11, 57
скорост на шиене	52
скрит шев за подгъв	77
смяна на иглата	37, 39
смяна на посоката на шиене	62
стоп позиция на иглата	60
страничен крояч	10, 73
съединяване	107
съединителен шев	93
създаване на дребни набори	105
съобщения за грешка	132

Т

Течнокристален дисплей	13, 18, 21, 134
яркост	21, 134
троен еластичен шев	100
тънки тъкани	63

У

усилващ шев	54, 60
устройство за навиване на калерчето	11
устройство за пробиване на отвори	9, 82, 102

Ф

фабрично зададени шевове	8
функции	8

Х

ход	126
-----------	-----

Ц

цилиндрични детайли	46
цифрови клавиши	13

Ч

четка за почистване	9, 127
---------------------------	--------

Ш

шаблони	110
шев за пачуърк	95
шев за юрган, направен от отделни парчета	95
шев обърната мида	106
шев фестон	105
шевове за цифри и букви	67, 110, 124
шиене на илици	79
шиене на копчета	79, 84
шиене на юргани със свободен шев	97
шиене с автоматичен обратен шев	60
шиене с автоматичен усилващ шев	60
шиене с усилващ шев	100
шиене със свободно рамо	46
ширина на шева	58
контролиране	98
широка маса	10, 46

Щ

щифт за макара	11, 23, 29
----------------------	------------

Ъ

ъгли на джобове	100
-----------------------	-----

Моля, посетете ни на <http://solutions.brother.com>, където можете да получите поддръжка на продуктите и отговори на често задаваните въпроси (ЧЗВ).

Bulgarian
888-V14
Printed in Vietnam



XE5010-301③