

## *THE DreamMachine 2*

# Manuel d'instructions -Addendum

Machine à broder et à coudre

Product Code (Référence du produit) : 882-W20/W22    Modèle : XV8550D



Veillez à lire ce document avant d'utiliser la machine.

Nous vous conseillons de conserver ce document à portée de main pour vous y référer ultérieurement.

## À PROPOS DE CE MANUEL

Ce manuel contient des informations sur les nouvelles fonctions ajoutées depuis My Dream Machine

( remarque : la présence de ce symbole à côté d'un titre signifie qu'il s'agit d'une nouvelle fonctionnalité ou d'une fonctionnalité améliorée dans My Dream Machine II). Veuillez vous reporter à ce manuel pour les fonctions de Mon Centre de Motifs (My Design Center).

# TABLE DES MATIÈRES



À PROPOS DE CE MANUEL .....	1
À PROPOS DE MON CENTRE DE MOTIFS (MY DESIGN CENTER) .....	3
Notions élémentaires : création d'un motif .....	3
ÉCRAN DE TRACÉ DU MOTIF .....	6
■ Fonction des touches.....	7
Avant de créer des motifs .....	8
Exécution de traits .....	8
■ Définition des types de traits, de points et des couleurs.....	9
Tracé de parties .....	10
■ Définition des types de pinceaux et des couleurs de remplissage.....	10
Utilisation de la touche d'estampille .....	11
Utilisation de la touche d'effacement.....	12
Utilisation de la touche de sélection .....	13
ÉCRAN DE RÉGLAGES DES POINTS .....	14
Spécification des réglages des points .....	14
■ Réglages des traits .....	14
■ Réglages de la zone .....	15
Spécification des réglages de l'ensemble des points .....	16
Création d'un motif de broderie une fois les réglages spécifiés .....	16
ÉCRAN D'APERÇU DE L'IMAGE DE BRODERIE .....	17
MON CENTRE DE MOTIFS (MY DESIGN CENTER) AVEC NUMÉRISATION .....	18
Utilisation du support de numérisation .....	18
■ Numérisation à l'aide d'un cadre de broderie .....	19
Numérisation en vue de tracer l'image d'arrière-plan .....	19
■ Importation de l'image d'arrière-plan .....	21
NUMÉRISATION DE TRAITS .....	22
Utilisation du support de numérisation pour créer un motif avec la numérisation de traits .....	22
NUMÉRISATION D'ILLUSTRATIONS .....	25
Utilisation du support de numérisation pour créer un motif avec la numérisation d'illustrations .....	25
POINTS EN PIQUÉ LIBRE.....	28
Notions élémentaires de piqué libre avec Mon Centre de Motifs (My Design Center) .....	28
Numérisation d'un dessin pour créer un motif en piqué libre .....	31
Numérisation de tissu et piqué libre.....	35
Points décoratifs autour d'un motif de broderie (fonction de quilting (courtepointe)) .....	38
Broder des points en piqué libre sans Mon Centre de Motifs (My Design Center) .....	42
Autres fonctions utiles .....	43
Motifs intégrés supplémentaires.....	43
Ajout d'un cadre de 24 cm x 24 cm .....	43
Spécifier des appliqués individuels.....	43
Combinaison de motifs de travail à la canette.....	44
Tri des couleurs de fils.....	44
Ajout de sauts de ligne et insertion de nouveaux motifs de caractères.....	45
■ Saut de ligne.....	45
■ Insertion .....	45
Alignement des caractères.....	46
Sélection de plusieurs motifs simultanément.....	46
Regroupement d'une sélection de plusieurs motifs.....	47
Enregistrement/suppression de plusieurs motifs .....	48

## À PROPOS DE MON CENTRE DE MOTIFS (MY DESIGN CENTER)

Avec Mon Centre de Motifs (My Design Center), vous pouvez utiliser les fonctions énumérées ci-dessous :

- Fonctions de dessin à la main - création de motifs de broderie en dessinant sur l'écran à cristaux liquides
- Fonctions de numérisation - création de motifs de broderie aussi bien en numérisant un objet à l'aide de la caméra intégrée, qu'en important des données depuis un support USB, une carte SD ou un ordinateur.

Vous pouvez également combiner des motifs que vous avez créés à l'aide des motifs intégrés de la machine.

Démarrez Mon Centre de Motifs (My Design Center) en appuyant sur  dans l'écran d'accueil ou en appuyant sur  dans l'écran de sélection des motifs de broderie.

### ATTENTION

- Touchez uniquement l'écran avec votre doigt ou le stylet fourni avec la machine à coudre. N'utilisez pas de crayon, de tournevis ni aucun autre objet dur ou pointu. Par ailleurs, n'appuyez pas trop fort sur l'écran car vous pourriez l'endommager.
- Il peut arriver qu'une partie ou la totalité de l'écran devienne plus sombre ou plus claire sous l'effet d'un changement de température ambiante ou de tout autre changement dans l'environnement. Il ne s'agit pas d'un dysfonctionnement. En cas de problème de lisibilité, réglez la luminosité de l'écran.

## Notions élémentaires : création d'un motif

1. Dessinez une ligne de tracé dans l'écran de tracé du motif. (page 8)

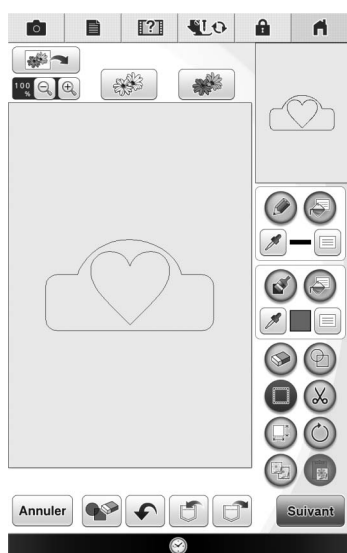

2. Ajoutez une couleur au motif.



**3. Sélectionnez les couleurs, les points de remplissage et les motifs souhaités pour terminer le motif.**

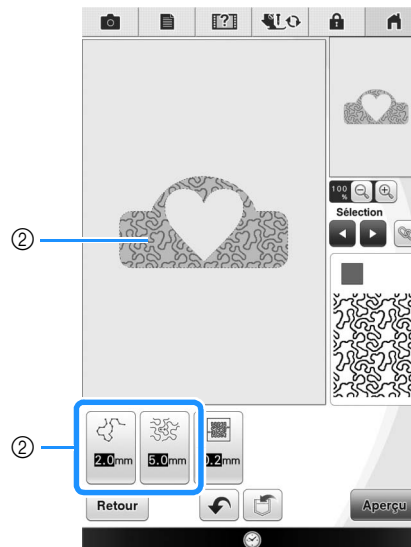
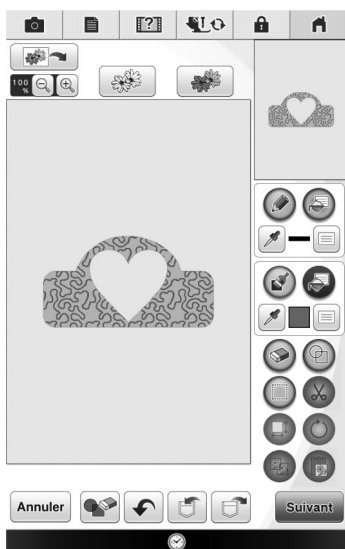

② Indique les réglages des points pour la zone sélectionnée.

**4. Spécifiez les réglages des points. (page 14)**

\* Personnalisez davantage votre motif en indiquant les réglages des points de broderie, comme la densité et la largeur des points plumetis.

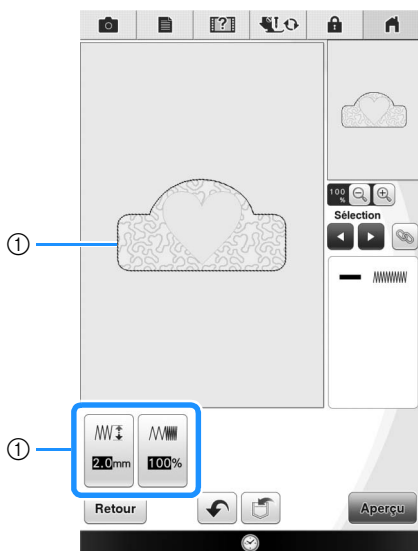

① Indique les réglages des points pour le trait sélectionné.

**5. Convertissez les données d'image en données de broderie.**

→ L'écran d'aperçu de l'image de broderie s'affiche. (page 17)

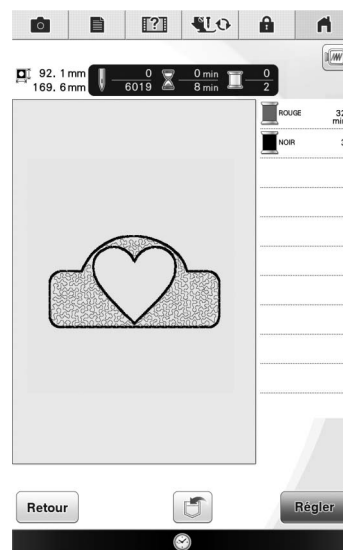

**6. Modifiez le motif dans l'écran de modification de la broderie, par exemple, en le combinant avec les motifs intégrés de la machine.**

- \* Pour plus de détails sur la modification d'un motif, reportez-vous à la section « MODIFICATION DES MOTIFS » dans le manuel d'instructions.

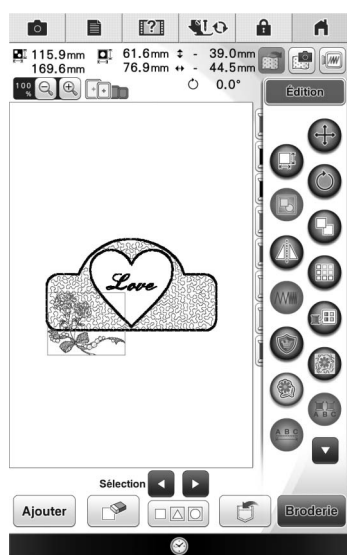

→ Commencez à broder.

# ÉCRAN DE TRACÉ DU MOTIF

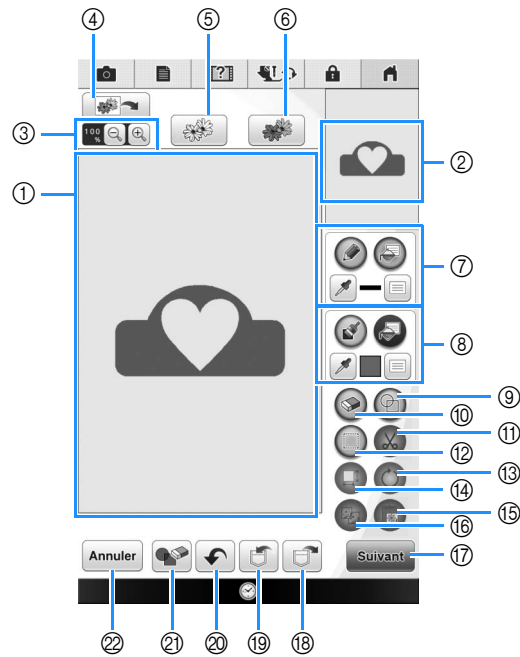



- ① Zone de tracé du motif
- ② Zone d'aperçu du motif

## Mémo

- Les dimensions réelles de la zone du motif correspondent à la taille d'un cadre de broderie de 36 cm × 24 cm (env. 14" / pouces × 9-1/2" / pouces). Il se peut que le motif que vous tracez soit plus grand que prévu. Redimensionnez-le après avoir converti le motif en motif de broderie.
- Lorsque le motif est agrandi de sorte que seule une partie apparaît dans la zone de tracé du motif, l'ensemble du motif s'affiche dans la zone d'aperçu du motif. Le cadre rouge dans la zone d'aperçu du motif indique la partie du motif affichée dans la zone de tracé du motif. Déplacez le cadre rouge dans la zone d'aperçu du motif à l'aide du stylet ou d'un doigt pour afficher la zone correspondante dans la zone de tracé du motif.

## ■ Fonction des touches

N°	Affichage	Nom de la touche	Description	Page
③		Touche de loupe	Appuyez sur cette touche pour agrandir le motif.	10
④		Touche de numérisation d'image	Appuyez sur cette touche pour numériser le cadre fixé et l'afficher en arrière-plan tout en utilisant Mon Centre de Motifs (My Design Center). Vous pouvez numériser le tissu et le définir en arrière-plan ou numériser l'image en tant que référence lors de la création du motif.	—
⑤		Touche de dessin au trait	Appuyez sur cette touche pour numériser le dessin au trait afin de le modifier et de le convertir en données de broderie à l'aide de la caméra intégrée. Vous pouvez également importer l'image de la ligne de tracé à partir d'un support USB, de l'ordinateur ou d'une carte SD et créer le motif de broderie.	22
⑥		Touche de création d'une illustration	Appuyez sur cette touche pour numériser l'illustration afin de la modifier et de la convertir en données de broderie à l'aide de la caméra intégrée. Vous pouvez également importer l'illustration à partir d'un support USB, de l'ordinateur ou d'une carte SD et créer le motif de broderie.	25
⑦		Touche de l'outil d'exécution de traits	Permet d'exécuter des traits et d'en définir la couleur. Vous pouvez sélectionner le type de trait, de point et la couleur dont vous avez besoin.  Appuyez sur  pour prélever la couleur d'un trait du motif dans la zone de tracé. La couleur prélevée s'affiche à côté de la touche en tant que couleur sélectionnée pour le trait ainsi que dans l'écran des Propriétés du trait.	8
⑧		Touche de l'outil de tracé de ligne à l'aide du pinceau	Permet de peindre au pinceau et de définir la couleur. Vous pouvez sélectionner le type de pinceau, de remplissage et la couleur dont vous avez besoin. Les traits et zones peints au pinceau seront convertis en motif brodé avec des points de remplissage.  Appuyez sur  pour prélever la couleur d'une zone du motif dans la zone de tracé. La couleur prélevée s'affiche à côté de la touche en tant que couleur sélectionnée pour la zone ainsi que dans l'écran des Propriétés de la zone.	10
⑨		Touche d'estampille	Appuyez sur cette touche pour sélectionner une forme d'estampille pour le tracé du motif.	11
⑩		Touche d'effacement	Appuyez sur cette touche pour effacer les traits et les formes qui ont été dessinés. Vous pouvez sélectionner la taille/forme de la gomme.	12
⑪		Touche Découpe	Appuyez sur cette touche pour découper la partie sélectionnée.	13
⑫		Touche de sélection	Appuyez sur cette touche pour sélectionner une partie en vue de déplacer, copier, supprimer, modifier la taille et faire pivoter des traits et des formes qui ont été dessinés.	13
⑬		Touche de rotation	Appuyez sur cette touche pour faire pivoter la partie sélectionnée.	13
⑭		Touche de taille	Appuyez sur cette touche pour modifier la taille de la partie sélectionnée.	13
⑮		Touche de collage	Appuyez sur cette touche pour coller la partie sélectionnée copiée à l'aide de la touche de copie ou une partie sélectionnée à l'aide de la touche Découpe.	—
⑯		Touche de copie	Appuyez sur cette touche pour copier la partie sélectionnée. La partie collée est positionnée temporairement, vous pouvez immédiatement la faire pivoter, l'agrandir, la réduire ou la déplacer.	—
⑰		Touche Suivant	Appuyez sur cette touche pour passer à l'écran de réglages des points.	—
⑱		Touche de rappel	Appuyez sur cette touche pour rappeler des données d'image créées à l'aide de Mon Centre de Motifs (My Design Center) dans la mémoire de la machine, un support USB, une carte SD ou l'ordinateur.	—
⑲		Touche d'enregistrement	Appuyez sur cette touche pour enregistrer le motif en cours de création.	—
⑳		Touche d'annulation	Appuyez sur cette touche pour annuler la dernière opération effectuée et revenir à l'état précédent. Une opération est annulée à chaque fois que vous appuyez sur cette touche.	—
㉑		Touche Effacer tout	Appuyez sur cette touche pour effacer l'ensemble des traits et des formes et commencer depuis le début. L'image d'arrière-plan sera également effacée.	—
㉒		Touche d'annulation	Appuyez sur cette touche pour sortir de Mon Centre de Motifs (My Design Center). L'ensemble des traits et des formes est effacé lorsque vous appuyez sur cette touche.	—



## Avant de créer des motifs ✨

L'aperçu fait paraître le motif plus petit qu'il n'est en réalité. Vous pouvez afficher la taille réelle du motif en définissant la « Visualisation du cadre de broderie ».

À l'aide de la « Visualisation du cadre de broderie » dans l'écran de réglages, vous pouvez spécifier le cadre de broderie et le quadrillage séparément. Pour plus de détails sur les types de quadrillages et de cadres de broderie, reportez-vous à la section « Modification de l'affichage du cadre de broderie » dans le manuel d'instructions fourni avec la machine.

1 Appuyez sur .

2 Sélectionnez le quadrillage de la « Visualisation du cadre de broderie ».

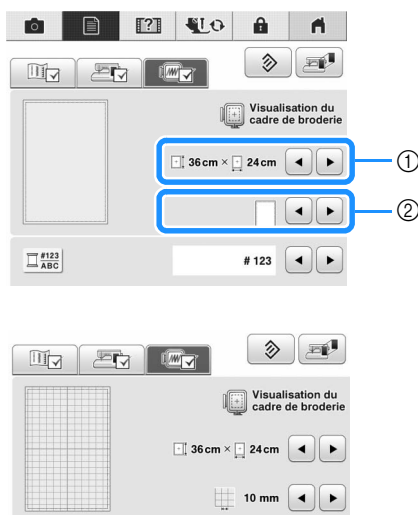

① Types de cadres de broderie

② Types de quadrillages

\* Sélectionnez la taille du quadrillage : 10 mm (3/8" / pouces) ou 25 mm (1" / pouce).

## Exécution de traits ✨

1 Appuyez sur  et exécutez des traits.

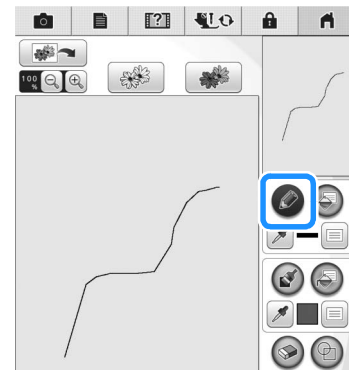

### Mémo

- Lorsque vous appuyez sur , toutes les parties apparaissent dans l'arrière-plan pour augmenter la netteté des tracés à l'écran.

## ■ Définition des types de traits, de points et des couleurs

Vous pouvez définir ou modifier à tout moment les types de traits, de points et les couleurs. Vous pouvez également les spécifier avant de les tracer.

- 1 Appuyez sur  pour définir les types de traits, de points et les couleurs.

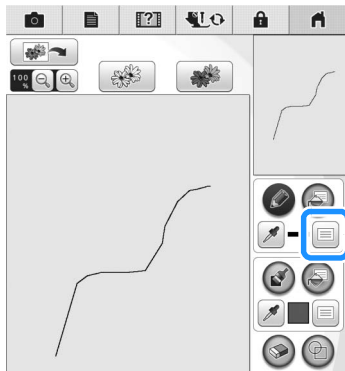



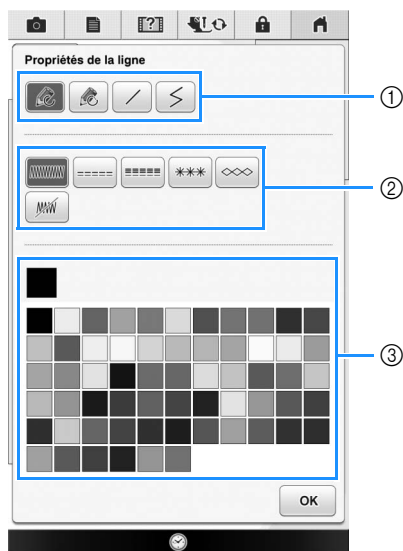

→ L'écran de réglages apparaît.









- ① Types de traits
- ② Types de points
- ③ Sélection de la couleur du trait : appuyez sur la palette de couleurs pour activer la couleur du stylo.

### Types de traits

	Tracé à main levée, l'extrémité est laissée ouverte.
	Tracé à main levée, l'extrémité est automatiquement fermée.
	Trait droit avec une seule piqûre
	Trait droit changeant de direction en fonction du point sélectionné. Si le point final a été créé à proximité du point de départ, un objet fermé est créé.

### Types de points

	Point zigzag
	Contour piqué
	Triple point
	Point de chenille-mèche
	Point de chaînette
	Trait sans point en vue de la création d'une partie. La partie créée sera définie par le trait gris.

- 2 Appuyez sur  pour revenir à l'écran de tracé du motif.

- La barre de couleur sur la touche de l'outil de tracé s'affiche dans la couleur sélectionnée.
- \* L'apparence du trait reste la même, même si le type de trait est modifié. Vous pouvez vérifier le type de trait spécifié dans l'écran de réglages des points.

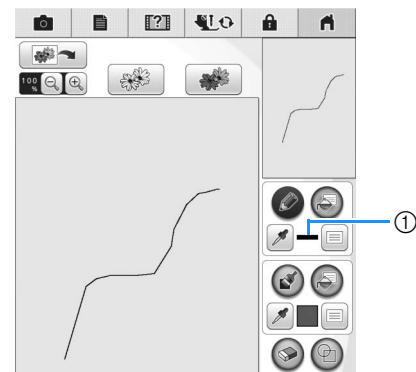



- ① Barre de couleur

### 3 Appuyez sur , puis sur le trait pour modifier sa couleur.

→ Le trait connecté s'affiche dans la couleur sélectionnée.

#### Mémo

- Appuyez sur  pour agrandir l'image lorsque vous ne parvenez pas à appuyer correctement sur le trait. Pour plus de détails sur l'agrandissement d'une image, reportez-vous à la section « Affichage des motifs agrandis sur l'écran » dans le manuel d'instructions fourni avec la machine.
- Appuyez sur , puis sélectionnez une couleur dans la zone de tracé du motif afin d'appliquer la même couleur aux autres traits ou parties du motif.



① Utilisez  pour sélectionner la couleur du trait.

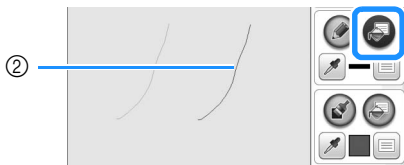

② Appuyez sur  pour modifier la couleur du trait, puis sélectionnez le motif à modifier.

## Tracé de parties

### 1 Appuyez sur et dessinez à l'aide du pinceau.

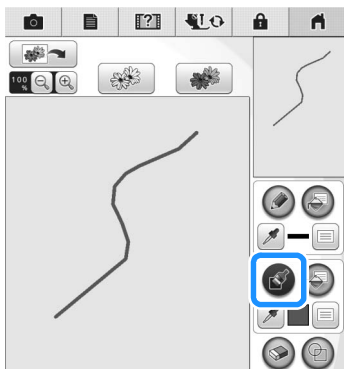

## ■ Définition des types de pinceaux et des couleurs de remplissage



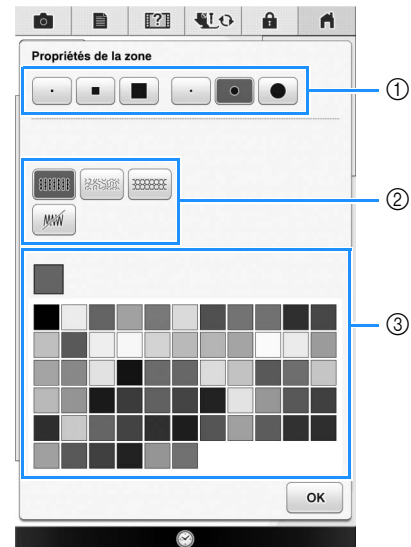



### 1 Appuyez sur pour définir les types de pinceaux et les couleurs de remplissage.







- ① Types de pinceaux
- ② Types de points de remplissage
- ③ Sélection des couleurs de remplissage : appuyez sur la palette de couleurs pour activer la couleur du pinceau.

### Formes/tailles des pinceaux

	Carré	
	Arrondi	

	Petit	
	Moyen	
	Grand	

### Types de points de remplissage

	Motif de points de remplissage
	Motif de points en piqué libre
	Sélection de motifs de remplissage décoratifs Affiche l'écran de sélection des motifs de remplissage, où vous pouvez appuyer sur  pour sélectionner un motif.

Sélectionnez  lorsque vous ne souhaitez pas de points de remplissage.

**2** Appuyez sur **OK** pour revenir à l'écran de tracé du motif.

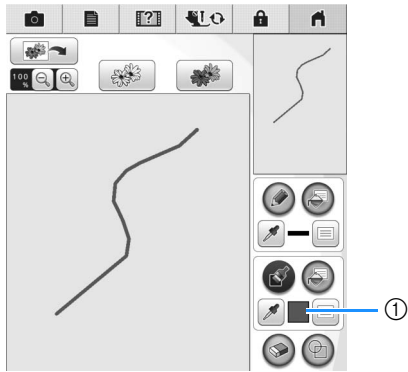

→ La barre de couleur de la touche du pinceau s'affiche dans la couleur sélectionnée.





- ① Barre de couleur
- \* Si vous spécifiez un motif en piqué libre ou un motif de remplissage décoratif, les réglages s'affichent.

**3** Appuyez sur  et appuyez sur le trait exécuté à l'aide du pinceau pour modifier la couleur et les types de points de remplissage. Vous pouvez également définir la couleur de remplissage, le type de point et le motif de remplissage pour la zone fermée composée de traits et de traits exécutés à l'aide du pinceau.

 **Mémo**

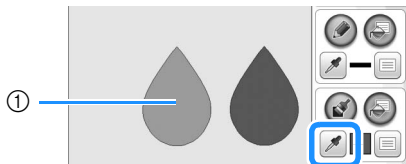
- Appuyez sur  pour agrandir l'image lorsque vous ne parvenez pas à appuyer correctement sur le remplissage.
- Appuyez sur , puis sélectionnez la couleur du motif dans la zone de tracé afin d'appliquer la couleur de remplissage aux autres motifs.



- ① Utilisez  pour sélectionner la couleur du remplissage.

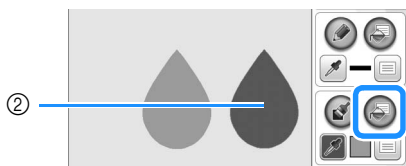

- ② Appuyez sur  pour modifier la couleur du remplissage, puis sélectionnez le motif à modifier.

**Utilisation de la touche d'estampille ✨**

**1** Appuyez sur .

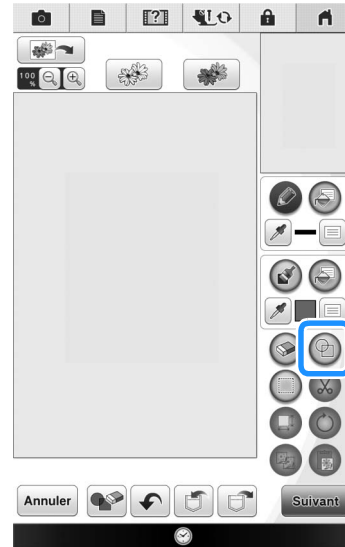

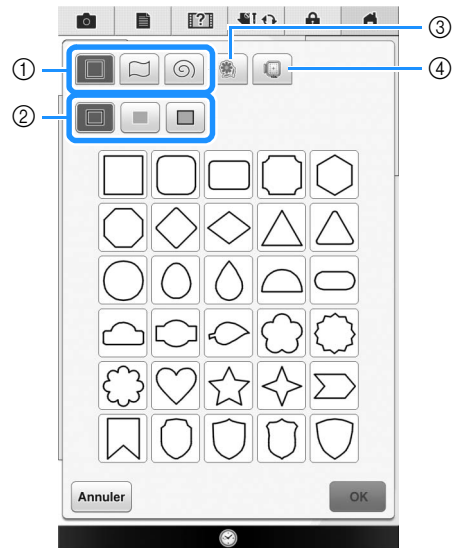

**2** Sélectionnez un type et une forme d'estampille.









- ① Formes d'estampilles
- ② Types d'estampilles
- ③ Contours enregistrés
- ④ Zones de broderie du cadre

## Formes d'estampilles

	Formes simples
	Formes fermées
	Formes ouvertes

## Types d'estampilles (uniquement pour les formes simples)

	Contour
	Point de remplissage
	Contour et point de remplissage

- \* Sélectionnez le contour () , les points de remplissage () ou bien le contour et les points de remplissage () pour une forme simple.

## Contours enregistrés

	Les contours des motifs de broderie peuvent être enregistrés en tant que formes d'estampilles. Lorsque vous enregistrez une forme d'estampille, choisissez l'un des six derniers motifs de broderie utilisés. Si plus de six formes sont enregistrées, la plus ancienne est automatiquement effacée. Pour plus de détails sur l'enregistrement d'une forme d'estampille, reportez-vous à la section « Points décoratifs autour d'un motif de broderie (fonction de quilting (courtepointe)) » à la page 38.
---	---



## Zones de broderie du cadre

	Sélectionnez une zone de broderie afin d'adapter le motif à la taille d'un cadre de broderie.
---	---

- \* Appuyez sur **Annuler** pour revenir à l'écran de tracé du motif.

### 3 Appuyez sur **OK** pour définir l'estampille sélectionnée.

→ L'écran de tracé du motif s'affiche.

- \* Appuyez sur  ou  pour modifier la taille de la forme, la faire pivoter ou la déplacer vers la droite après l'avoir créée.

## Utilisation de la touche d'effacement

### 1 Appuyez sur .



### 2 Sélectionnez la taille et la forme de la gomme.

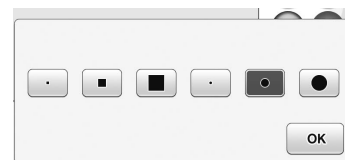

- \* Si vous souhaitez utiliser cette touche, appuyez sur **OK** .  
→ L'écran de tracé du motif s'affiche.

### 3 Lorsque la touche apparaît sous la forme , faites-la glisser le long de la zone ou du trait.

## Utilisation de la touche de sélection

Vous pouvez sélectionner la partie du motif à déplacer et/ou modifier. Certaines touches ne sont disponibles qu'une fois la partie sélectionnée.

1 Appuyez sur .

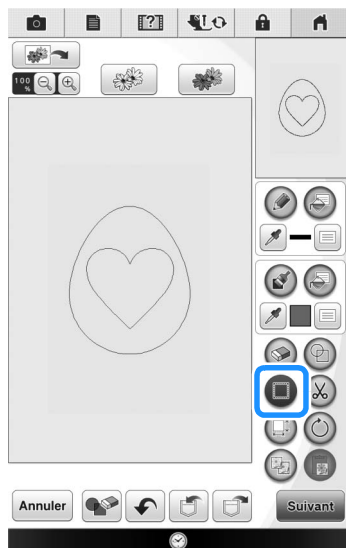

2 Sélectionnez la zone que vous souhaitez modifier.

\* Pour sélectionner une zone à modifier, placez le stylet à un endroit dans l'écran et faites-le glisser pour créer un encadré rouge autour de la zone que vous souhaitez modifier.

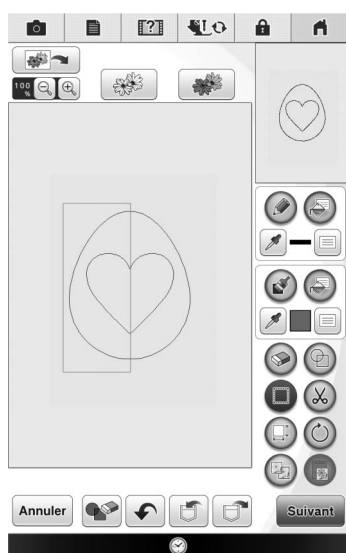

3 Lorsque vous appuyez sur , la taille du motif s'affiche à l'écran.

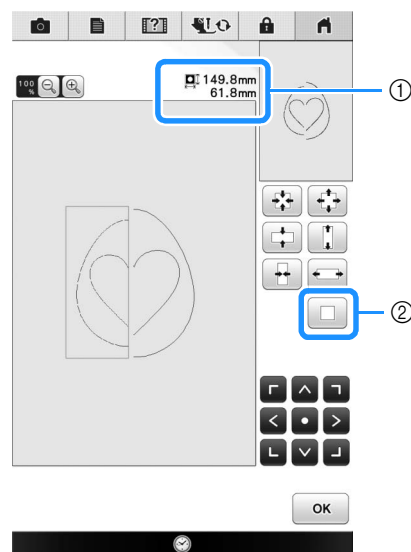

① Indique la taille de la sélection.  
② Rétablit la sélection à sa taille d'origine.

4 Lorsque vous appuyez sur , l'angle de rotation du motif s'affiche à l'écran.

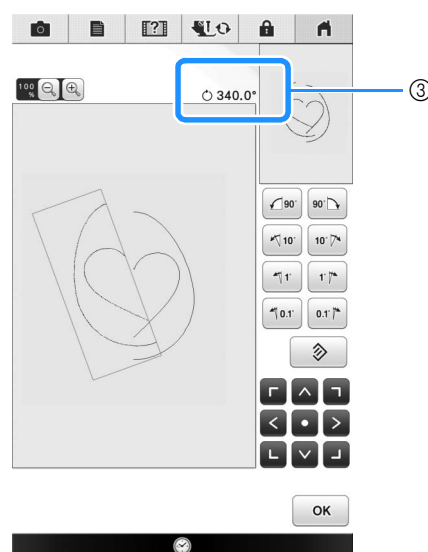

③ Indique l'angle de la sélection.

5 Modifiez le motif à l'aide des touches disponibles (reportez-vous à la section « Fonction des touches » à la page 7 pour des détails sur chaque fonction des touches).



6 Appuyez sur , puis spécifiez les réglages des points.

# ÉCRAN DE RÉGLAGES DES POINTS

Avant de créer le motif de broderie, spécifiez les réglages des points. Les traits du motif sont cousus avec différents points et les zones sont cousues avec des points de remplissage ou en piqué libre. La couture des zones ayant été sélectionnée à la section « Tracé de parties » à la page 10, spécifiez les valeurs des réglages détaillés.

Une fois les réglages spécifiés, appuyez sur **OK** pour créer le motif de broderie.

Si les données du motif sont enregistrées, vous pouvez modifier les réglages après avoir effectué un essai de broderie.

## Spécification des réglages des points ✨

Sélectionnez un motif dans l'écran de réglages des points afin de définir les réglages des points du trait et de la zone affiliés. Si vous avez sélectionné plusieurs motifs, les réglages sont appliqués à tous ces motifs.

### ■ Réglages des traits

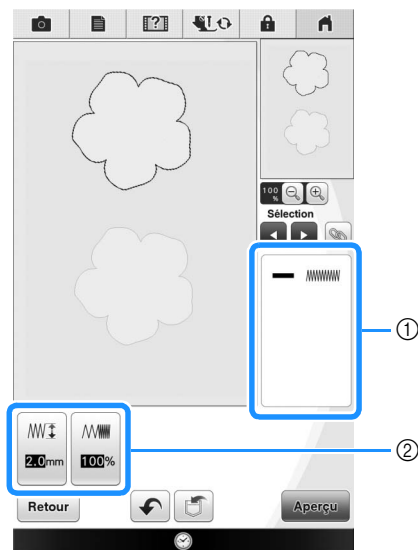

- ① Indique le type de point et la couleur pour le trait sélectionné.
- ② Indique les réglages des points pour le trait sélectionné.

### Réglages des points de broderie du tracé

Sélectionnez le type de point que vous souhaitez appliquer à votre dessin au trait, parmi le point zigzag (🌀), le contour piqué (📏), le point triple (📏), le point de chenille mèche (🌀) ou le point de chaînette (📏).

Point zigzag 🌀

🌀 Largeur des points zigzag	Spécifie la largeur des points zigzag utilisés pour coudre les traits du motif.
🌀 Densité	Spécifie la densité des points zigzag utilisés pour coudre les traits du motif.

Contour piqué 📏 / Point triple 📏

\* Ces deux points comprennent une réduction de l'étirement.

📏 Longueur des points	Spécifie la longueur des points droits du motif.
-----------------------	--

Point de chenille-mèche 🌀

🌀 Taille	Augmente/réduit la taille du motif.
🌀 Espacement	Spécifie l'espacement des points de chenille-mèche.

Point de chaînette 📏



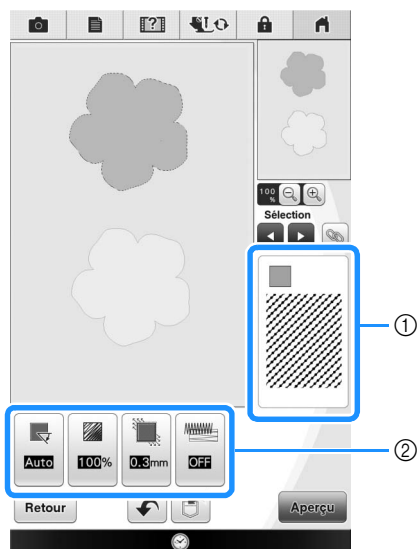

📏 Taille	Augmente/réduit la taille du motif.
📏 Répétition	Définit la répétition des points à un emplacement donné.

## ■ Réglages de la zone





- ① Indique le type de point et la couleur pour la zone sélectionnée.
- ② Indique les réglages des points pour la zone sélectionnée.



### Réglages des points de remplissage

 Direction	Spécifie la direction de la couture. Sélectionnez « Manuelle » pour modifier la direction des points de remplissage.
 Densité	Spécifie la densité des points de remplissage.
 Compensation d'étirement	Permet de corriger le rétrécissement du motif en raccourcissant ou en allongeant légèrement les points. Vérifiez le rétrécissement après avoir brodé le motif, puis modifiez le réglage.
 Réduire étirement	Indiquez si vous avez besoin ou non de réduire les étirements du renfort.



### Réglages du piqué libre

 Longueur des points	Spécifie la longueur des points pour le piqué libre.
 Espacement	Spécifie l'espacement entre les points lors du piqué libre.
 Distance	Spécifie le décalage du contour du motif.

### Remplissage décoratif

 Taille	Augmente/réduit la taille du motif.
 Direction	Indique l'angle de rotation du motif.
 Contour	Indiquez avec les touches (ON) ou (OFF) si le contour doit aussi être converti en données de broderie. En sélectionnant « ON », l'excédent de fil peut se trouver réduit.

## 1 Utilisez pour sélectionner le trait ou la zone à modifier.

→ À chaque fois que vous appuyez sur  , le motif précédent ou suivant est sélectionné et mis en surbrillance.

## 2 Sélectionnez le réglage à modifier, puis modifiez ce réglage dans l'écran qui s'affiche (dans cet exemple, la direction de la couture est modifiée).



→ L'écran de réglages s'affiche.



## 3 Appuyez sur , puis utilisez pour modifier la direction.



## 4 Appuyez sur pour appliquer le réglage.

- \*  s'affiche dans l'onglet des réglages modifiés.
- \* Modifiez d'autres réglages de la même façon.



## Spécification des réglages de l'ensemble des points ✨

Les mêmes réglages de points peuvent être modifiés simultanément pour plusieurs motifs de même type.

- 1 Utilisez   pour sélectionner les points dont vous souhaitez modifier les réglages, puis appuyez sur .

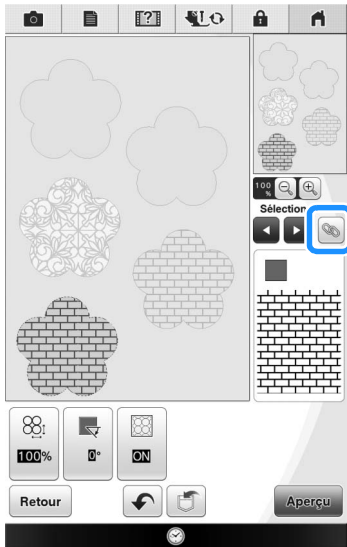

→ Les zones correspondant au même type de point seront sélectionnées en même temps.

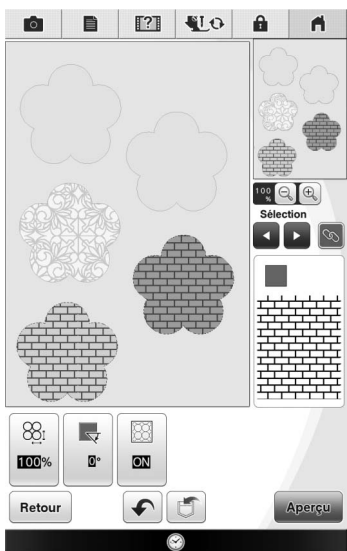

- 2 Suivez les étapes 2 à 4 à la section « Spécification des réglages des points » à la page 15 pour modifier les réglages.

## Création d'un motif de broderie une fois les réglages spécifiés

Appuyez sur  pour créer le motif de broderie.

## ÉCRAN D'APERÇU DE L'IMAGE DE BRODERIE

Vous pouvez vérifier le nombre total de points, le temps de broderie et la référence de couleur du fil de la bobine du motif à broder. Appuyez sur  pour vérifier l'image du motif dans le cadre de broderie.

Appuyez sur  pour passer à l'écran de modification de la broderie.



### Remarque

- Une fois que vous passez à l'écran de modification de la broderie, vous ne pouvez plus revenir à Mon Centre de Motifs (My Design Center).

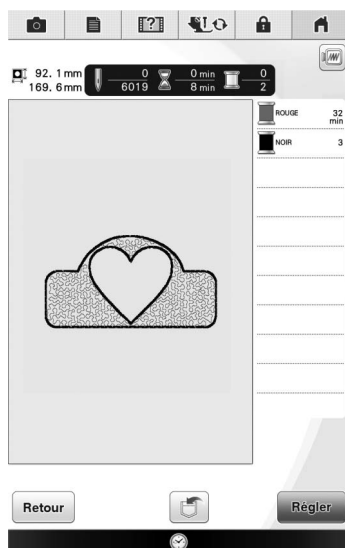

Appuyez sur  pour enregistrer le motif en tant que données de broderie.

Appuyez sur  pour revenir à l'écran de réglages des points.

# MON CENTRE DE MOTIFS (MY DESIGN CENTER) AVEC NUMÉRISATION

## Utilisation du support de numérisation

1 Préparez le dessin/l'illustration souhaitée.

### ⚠ ATTENTION

- Pour éviter que le pied de broderie ne heurte le cadre au cours de la numérisation et engendre ainsi des blessures, vérifiez l'épaisseur et l'absence de plis du tissu ou du papier qui pourraient être entraînés et trop se rapprocher du cadre.

### 📖 Mémo

- À chaque numérisation, vous ne pouvez placer qu'une seule feuille de papier dans le support de numérisation.

2 Placez le papier à numériser sur le cadre prévu à cet effet, puis fixez-le à l'aide des aimants.

- \* Placez les aimants à six endroits sur le papier pour le fixer, en veillant à ne pas recouvrir le dessin au trait.

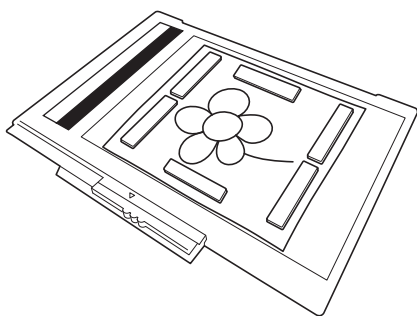

### Remarque

- Lorsque vous placez le papier sur le support de numérisation, veillez à ne pas masquer la zone de balance des blancs, sinon le tracé ne sera pas numérisé correctement. Veillez de même à placer l'image numérisée dans la zone de numérisation. Toute image en dehors de cette zone ne sera pas numérisée.

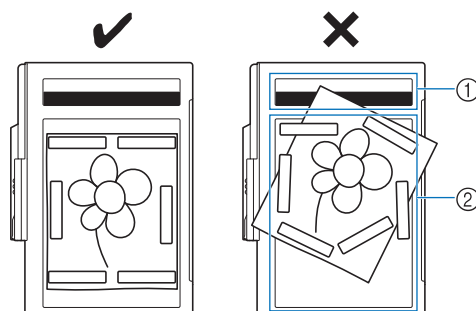

- ① Zone de balance des blancs
- ② Zone de numérisation

- Vérifiez que la zone de balance des blancs et la zone de numérisation ne sont ni sales ni rayées, sinon l'image ne pourra pas être numérisée correctement.
- Assurez-vous d'utiliser les aimants fournis avec le cadre de numérisation. Dans le cas contraire, les aimants peuvent rester collés à la machine pendant la numérisation, ou d'autres problèmes, comme l'obtention d'une image de numérisation non alignée, peuvent se produire.
- Veillez à placer les aimants de sorte qu'ils maintiennent le papier bien en place. Si le papier n'est pas positionné de façon égale, l'image ne pourra pas être numérisée correctement.
- Si le support de numérisation est sale, essuyez-le à l'aide d'un chiffon humidifié avec un détergent neutre dilué.



### Mémo

- Si vous souhaitez numériser une image sur un petit morceau de papier impossible à positionner à l'aide des aimants, copiez l'image sur un plus grand morceau de papier et placez-le sur le cadre de numérisation.

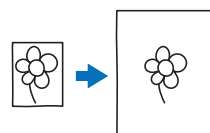

### 3 Fixez l'unité de broderie à la machine, puis mettez cette dernière sous tension.

- \* Reportez-vous à la section « Fixation de l'unité de broderie » dans le manuel d'instructions fourni avec la machine.



#### Remarque

- Désenfilez la machine pour éviter que le fil ne se retire de l'aiguille ou ne se prenne dans le cadre de broderie.

### 4 Appuyez sur la touche « Releveur du pied-de-biche » pour relever le pied-de-biche, puis appuyez sur la touche « Positionnement aiguille » pour relever l'aiguille.

- \* Le pied-de-biche n'est pas suffisamment relevé lorsque vous le relevez à l'aide du levier du pied-de-biche.

## ⚠ ATTENTION

- Veillez à relever complètement le pied-de-biche et l'aiguille. Si la numérisation est lancée alors que le pied-de-biche et l'aiguille sont abaissés, le support de numérisation risque de heurter la machine et de l'endommager.

### 5 Une fois le support de numérisation fixé à l'unité de broderie, basculez le levier de sécurité du cadre vers vous pour sécuriser le cadre.

- \* Reportez-vous à la section « FIXATION DU CADRE DE BRODERIE » dans le manuel d'instructions fourni avec la machine.

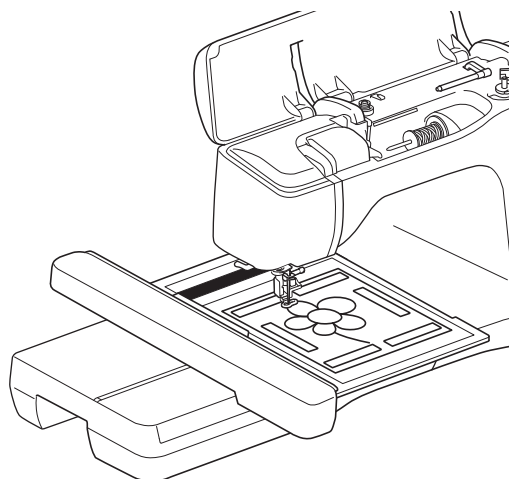

#### Remarque

- Veillez à ne pas fixer un autre pied-de-biche que le pied de broderie « W+ » ou « W », sinon il sera numérisé.

## ■ Numérisation à l'aide d'un cadre de broderie

Vous pouvez également numériser les dessins et illustrations à l'aide d'un cadre de broderie. Placez

sur le cadre un tissu plus grand que celui-ci. Placez le papier à numériser sur le tissu, puis fixez-le à l'aide d'un ruban.

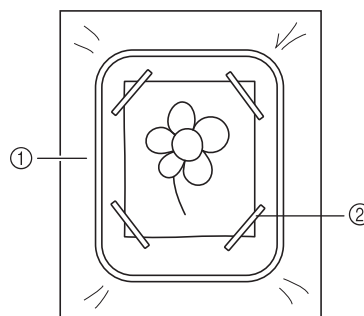

- ① Tissu
- ② Ruban

## Numérisation en vue de tracer l'image d'arrière-plan ✨

Si vous avez un dessin ou une photo préférée, vous pouvez facilement le tracer sur l'image d'arrière-plan numérisée et vous pouvez créer votre propre motif.

### 1 Appuyez sur .



→ L'écran d'affichage de l'image apparaît.

**2** À l'aide des aimants, placez une photo sur le cadre de numérisation et fixez-le à la machine. Reportez-vous à la section « Utilisation du support de numérisation » à la page 18.

**3** Appuyez sur **Num.**.



**Remarque**

- Lorsque la numérisation commence, il arrive que certains voyants de la machine s'éteignent afin d'augmenter la qualité de numérisation. Leur luminosité d'origine est rétablie une fois la numérisation terminée.
- Vous pouvez importer une image de 2 Mo maximum depuis le support USB, un ordinateur ou une carte SD.

→ Lorsque le message suivant s'affiche, appuyez sur **OK**.

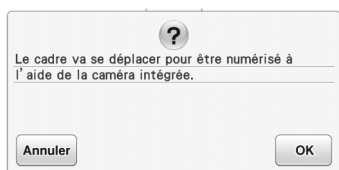

→ La numérisation commence.  
\* Pour arrêter la numérisation et revenir à l'écran de l'étape **3**, appuyez sur **Annuler**.

**4** Une fois l'image numérisée, elle apparaît, en transparence, dans la zone de tracé du motif.

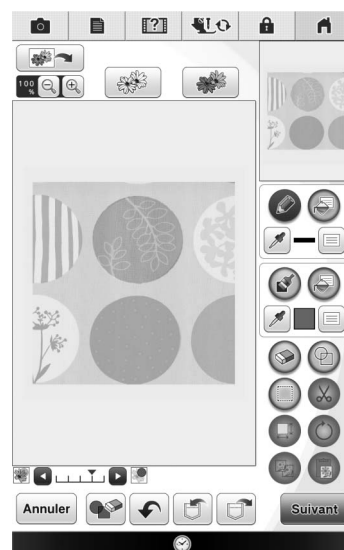

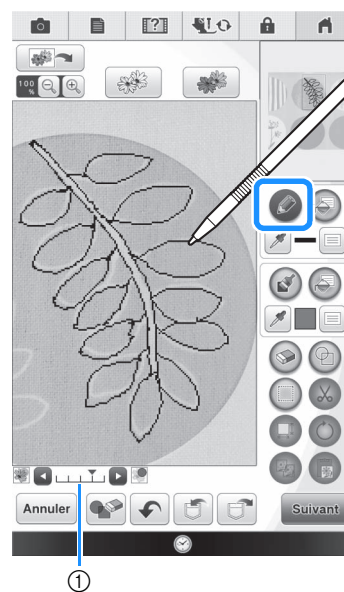

**5** À l'aide du stylet fourni, appuyez sur , puis tracez des traits afin de dessiner l'image.

\* Pour plus de détails sur les lignes de tracé, reportez-vous à la section « Exécution de traits » à la page 8.



① Réglage de la transparence

\* Appuyez sur  ou  pour régler la transparence de l'arrière-plan.

Chaque fois que vous appuyez sur , l'arrière-plan s'éclaircit et le trait s'assombrit. Chaque fois que vous appuyez sur , l'arrière-plan s'assombrit et le trait s'éclaircit.

**6** Une fois le motif modifié, appuyez sur **Suivant** pour spécifier les réglages du motif.

**7** Appuyez sur **Aperçu** pour créer le motif de broderie.

## ■ Importation de l'image d'arrière-plan

Préparez le fichier de données de votre image préférée afin de créer un motif de broderie. Enregistrez les données au format .jpg sur votre ordinateur, sur un support USB ou sur une carte SD.

1 Appuyez sur .



→ L'écran d'affichage de l'image apparaît.

2 Sélectionnez le périphérique sur lequel sont enregistrées les données.

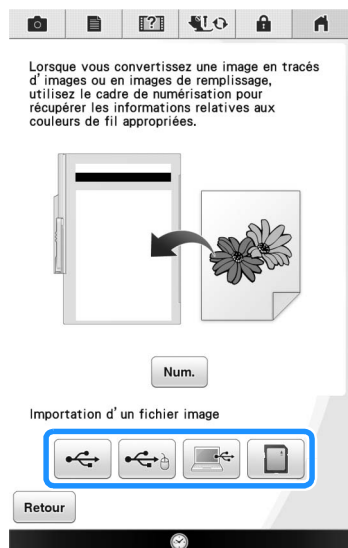

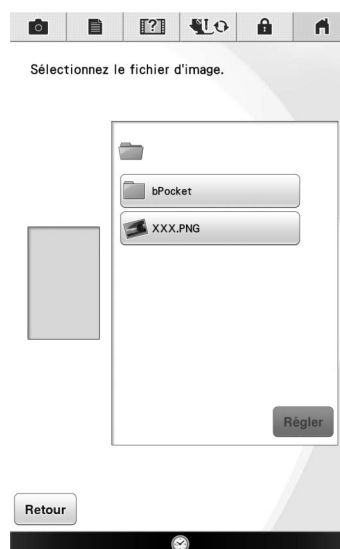

3 Sélectionnez ces données, puis appuyez sur

OK.



4 L'image sélectionnée apparaît, en transparence, dans la zone de tracé du motif.



\* Une fois l'image numérisée convertie en points, elle apparaît en arrière-plan dans l'écran de tracé du motif. Utilisez l'indicateur ① pour régler la transparence de l'arrière-plan. Chaque fois que vous appuyez sur , l'arrière-plan s'éclaircit et le trait s'assombrit. Chaque fois que vous appuyez sur , l'arrière-plan s'assombrit et le trait s'éclaircit.

# NUMÉRISATION DE TRAITS

Vous pouvez créer des motifs personnalisés à partir de dessins. Vous pouvez créer des motifs en numérisant vos dessins à l'aide du cadre de numérisation fourni ou en important une image d'un support USB, d'un ordinateur ou d'une carte SD.

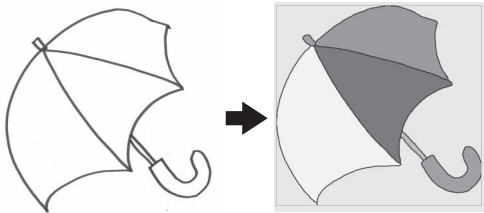

## Dessins au trait recommandés pour la numérisation de traits

- Utilisez des traits d'environ 1 mm d'épaisseur pour exécuter des dessins au trait nets.
- Les dessins au trait doivent être exécutés en respectant un contraste marqué.
- Si les traits sont trop courts ou trop rapprochés, ils ne seront pas numérisés correctement.



### Remarque

- Pour plus de détails sur la création de motifs à l'aide d'illustrations en couleur, reportez-vous à la section « NUMÉRISATION D'ILLUSTRATIONS » à la page 25.
- Si la numérisation des dessins ne correspond pas à vos attentes, vous pouvez modifier le motif dans Mon Centre de Motifs (My Design Center). Reportez-vous à la section « ÉCRAN DE TRACÉ DU MOTIF » à la page 6.
- Les dessins au trait ont été numérisés sans reconnaissance de l'épaisseur des traits. Si vous souhaitez modifier l'épaisseur des traits, spécifiez-la dans l'écran de réglages. Reportez-vous à la section « ÉCRAN DE RÉGLAGES DES POINTS » à la page 14.
- Les dessins au trait ont été numérisés en noir. Si vous souhaitez modifier les couleurs, spécifiez-les dans Mon Centre de Motifs (My Design Center). Reportez-vous à la section « Tracé de parties » à la page 10.



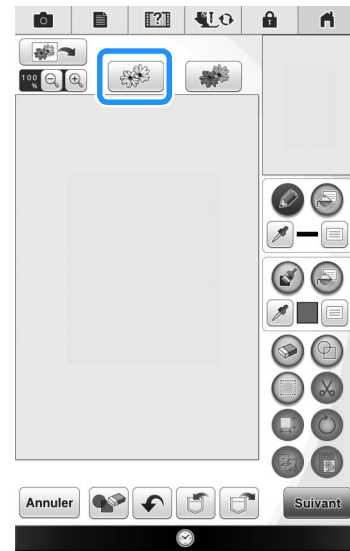

## Utilisation du support de numérisation pour créer un motif avec la numérisation de traits ✨

1 Appuyez sur .



→ L'écran d'affichage de l'image apparaît.

2 Appuyez sur .

- \* Pour importer une image d'un support USB, d'un ordinateur ou d'une carte SD, appuyez sur , ,  ou . Pour plus de détails, reportez-vous à la page 21.
- \* Si vous numérisez l'image, vérifiez que le support de numérisation est bien fixé à la machine. Reportez-vous à la section « Utilisation du support de numérisation » à la page 18.

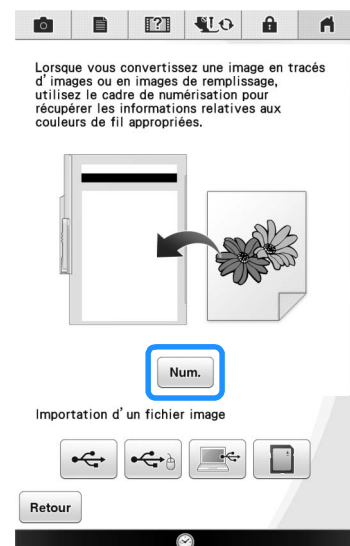



**Remarque**

- Lorsque la numérisation commence, il arrive que certains voyants de la machine s'éteignent afin d'augmenter la qualité de numérisation. Leur luminosité d'origine est rétablie une fois la numérisation terminée.
- Vous pouvez importer une image de 2 Mo maximum depuis le support USB, un ordinateur ou une carte SD.

→ Lorsque le message suivant s'affiche, appuyez sur

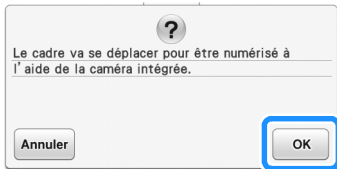

→ La numérisation commence.

- \* Pour arrêter la numérisation et revenir à l'écran de l'étape 2, appuyez sur **Annuler**.

**3 Une fois l'image numérisée, spécifiez le « Niveau de détection de l'échelle de gris » dans l'écran, au besoin.**

Le « Niveau de détection de l'échelle de gris » permet de modifier le seuil noir/blanc de l'image.

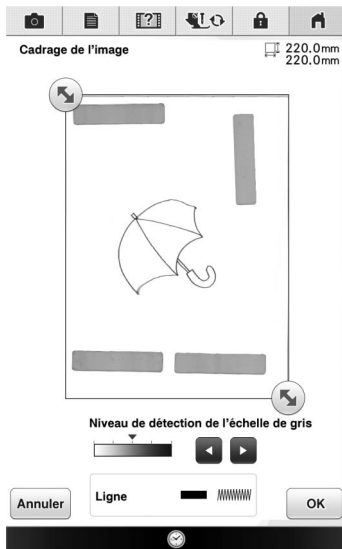

- \* Si vous ignorez comment les réglages doivent être modifiés, poursuivez sans spécifier de réglages et vérifiez les résultats.
- \* Pour arrêter la numérisation et revenir à l'écran de l'étape 2, appuyez sur **Annuler**. L'image numérisée est supprimée lorsque vous revenez à l'écran précédent.

**4 Déplacez [icône] pour encadrer l'image du motif.**

**5 Appuyez sur [OK].**

→ L'écran de confirmation de l'image convertie s'affiche.

**6 Dans l'écran de confirmation de l'image convertie, vous pouvez ajuster le « Niveau de détection de l'échelle de gris » au besoin.**

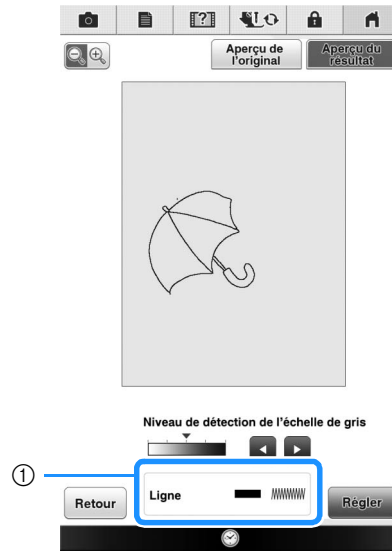

① Les réglages des traits à coudre s'affichent.

- \* Si vous ignorez comment les réglages doivent être modifiés, poursuivez sans spécifier de réglages et vérifiez les résultats.
  - \* Pour agrandir l'image, appuyez sur [icône].
  - \* Pour afficher l'image avant sa conversion, appuyez sur **Aperçu de l'original**. Comparez les images avant et après leur conversion, puis modifiez les réglages au besoin.
  - \* Pour revenir à l'écran précédent, appuyez sur **Retour**.
- Une fois les modifications appliquées aux réglages du « Niveau de détection », **Régler** devient **Réessayer**. Appuyez sur **Réessayer** pour vérifier que l'image apparaît comme vous le souhaitez.

**7 Appuyez sur [Régler].**

→ L'écran de tracé du motif s'affiche.



## 8 Au besoin, modifiez l'image numérisée.

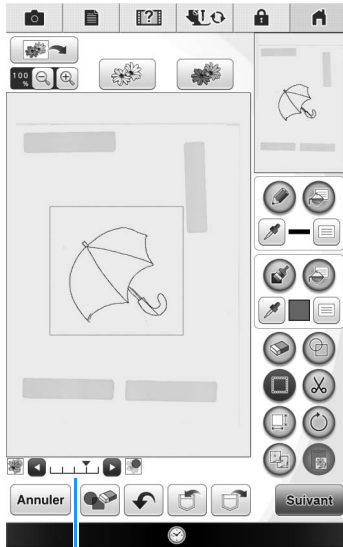

①

- \* Une fois l'image numérisée convertie en points, elle apparaît en arrière-plan dans l'écran de tracé du motif. Utilisez l'indicateur ① pour régler la transparence de l'arrière-plan. Chaque fois que vous appuyez sur ▶, l'arrière-plan s'éclaircit et le trait s'assombrit. Chaque fois que vous appuyez sur ◀, l'arrière-plan s'assombrit et le trait s'éclaircit.



### Remarque

- Lors de la numérisation, les petits points qui apparaissent ainsi que les traits inutiles peuvent s'effacer.

# NUMÉRISATION D'ILLUSTRATIONS

Vous pouvez créer des motifs personnalisés à partir d'illustrations en couleur. Vous pouvez créer des motifs en numérisant une illustration à l'aide du cadre de numérisation fourni ou en important une image d'un support USB, d'un ordinateur ou d'une carte SD.

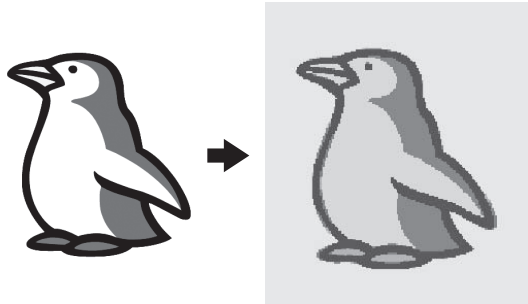

## Illustrations recommandées pour la numérisation d'illustrations

- Des motifs dessinés de manière claire, sans dégradé, décoloration ni flou.
- Des motifs correspondant au moins à un carré de 5 mm de côté
- Des motifs qui correspondent à des images extrêmement simples

## Utilisation du support de numérisation pour créer un motif avec la numérisation d'illustrations ✨

1 Appuyez sur .

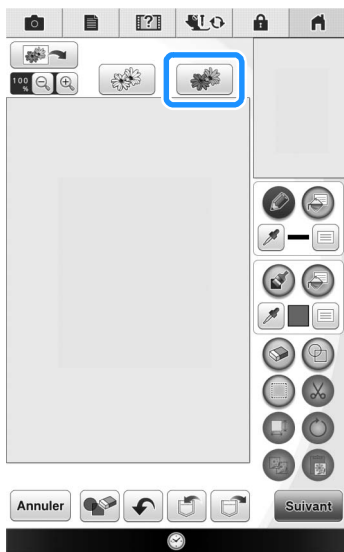

→ L'écran d'affichage de l'image apparaît.

2 Appuyez sur .

\* Pour importer une image d'un support USB, d'un ordinateur ou d'une carte SD, appuyez sur .

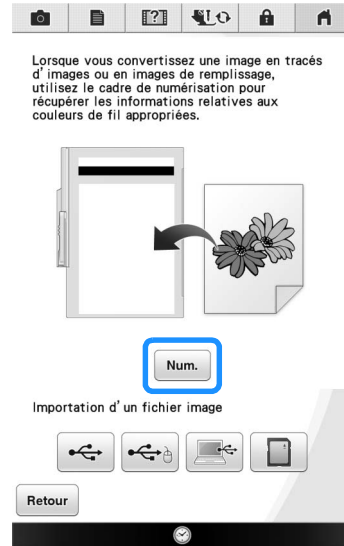

### Remarque

- Lorsque la numérisation commence, certains voyants de la machine s'éteignent afin d'augmenter la qualité de numérisation. Leur luminosité d'origine est rétablie une fois la numérisation terminée.

→ Lorsque le message suivant s'affiche, appuyez sur .

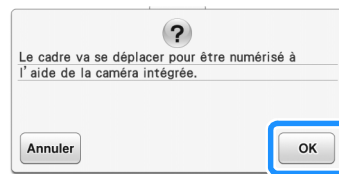

→ La numérisation commence.

\* Pour arrêter la numérisation et revenir à l'écran de l'étape 2, appuyez sur .

### 3 Une fois la numérisation terminée, spécifiez les réglages nécessaires sur l'écran de confirmation de l'image numérisée.

Modifiez les réglages pour ajuster l'image de façon à ce qu'elle puisse être facilement convertie en motif souhaité.

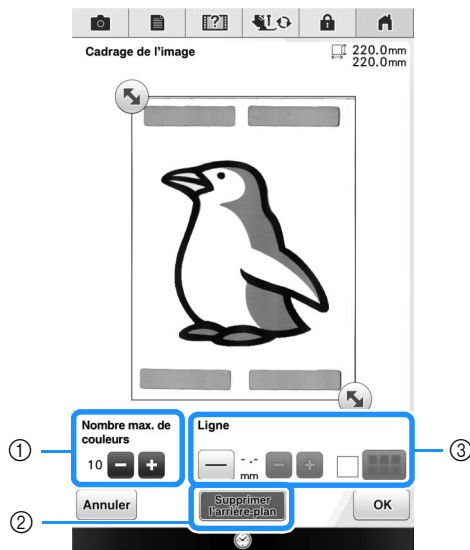

①	Nombre maximum de couleurs	Le nombre de couleurs dans une image est réduit à un nombre inférieur à celui spécifié ici et le contour sera extrait.
②	Supprimer l'arrière-plan	Permet d'indiquer si la couleur d'arrière-plan figure ou non parmi l'une des couleurs.
③	Trait	Permet d'indiquer si le contour est détecté ou non comme trait. Un contour épais peut également être détecté comme partie. En cas de détection comme trait, son épaisseur et sa couleur peuvent être spécifiées.

\* Pour arrêter la numérisation et revenir à l'écran de l'étape 2, appuyez sur **Annuler**.

#### Mémo

- Appuyez sur pour détecter le contour. L'épaisseur du trait peut être spécifiée entre 1,0 mm (1/16" / pouce) et 5,0 mm (3/16" / pouces).



- Appuyez sur pour sélectionner la couleur du contour. Sélectionnez la couleur en la touchant ou en déplaçant l'icône à

l'aide de dans l'écran de sélection des couleurs.

### 4 Déplacez pour encadrer l'image du motif.

### 5 Appuyez sur **OK**.

→ L'écran de confirmation de l'image convertie s'affiche.

### 6 Dans l'écran de confirmation de l'image convertie, ajustez l'image au besoin comme à l'étape 3.



\* Pour agrandir l'image, appuyez sur .

\* Pour afficher l'image avant sa conversion, appuyez sur **Aperçu de l'original**. Comparez les images avant et après leur conversion, puis modifiez les réglages au besoin.

\* Pour revenir à l'écran précédent, appuyez sur **Retour**.



→ Une fois les modifications appliquées aux réglages décrits ci-dessus, **OK** devient **Réessayer**. Appuyez sur **Réessayer** pour vérifier que l'image apparaît comme vous le souhaitez.

### 7 Appuyez sur **OK**.

→ L'écran de tracé du motif s'affiche.

**8** Au besoin, modifiez l'image numérisée.



- \* Une fois l'image numérisée convertie en points, elle apparaît en arrière-plan dans l'écran de tracé du motif. Utilisez l'indicateur ① pour régler la transparence de l'arrière-plan. Chaque fois que vous appuyez sur , l'arrière-plan s'éclaircit et l'illustration s'assombrit. Chaque fois que vous appuyez sur , l'arrière-plan s'assombrit et l'illustration s'éclaircit.



**Remarque**

- Lors de la numérisation, les petits points qui apparaissent ainsi que les traits inutiles peuvent s'effacer.

# POINTS EN PIQUÉ LIBRE

## Notions élémentaires de piqué libre avec Mon Centre de Motifs (My Design Center)

Créez un motif en piqué libre en suivant cette procédure de base.

Exemple :

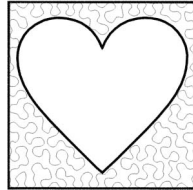

**1** Appuyez sur .

\* Vous pouvez également activer la fonction en appuyant sur  en mode « Broderie ».

**2** Appuyez sur .

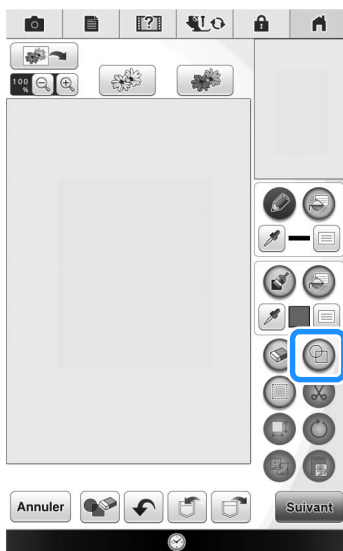

**3** Sélectionnez le carré, puis appuyez sur .

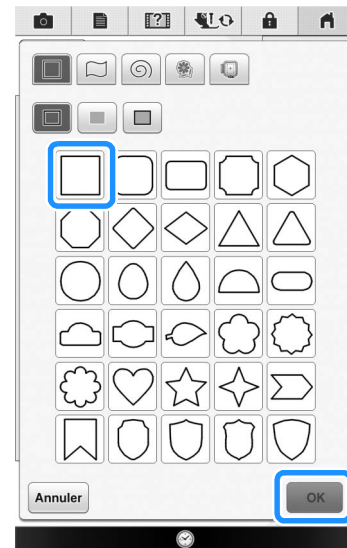

**4** Appuyez sur .

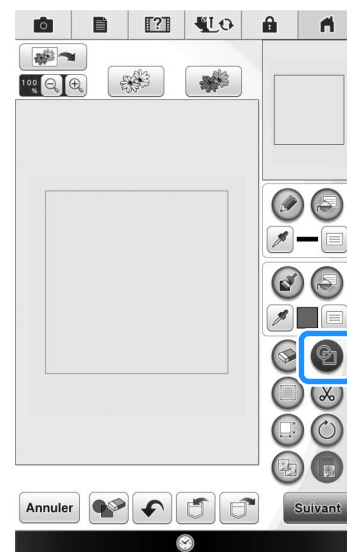

5 Sélectionnez le cœur, puis appuyez sur

OK .

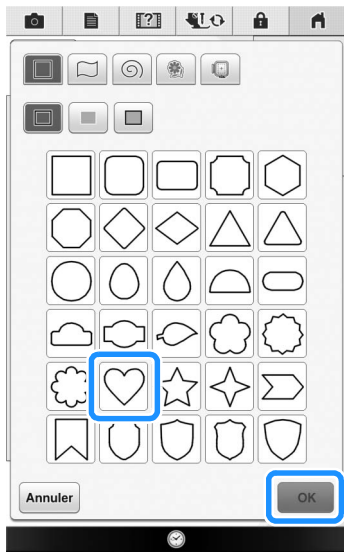

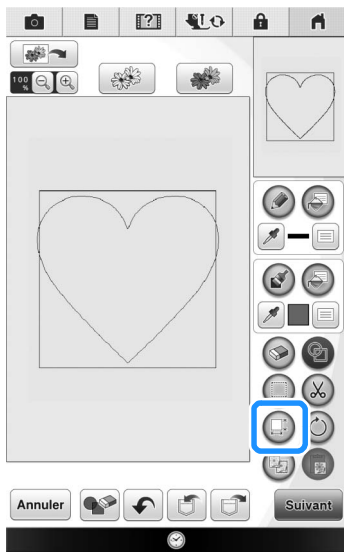

6 Appuyez sur

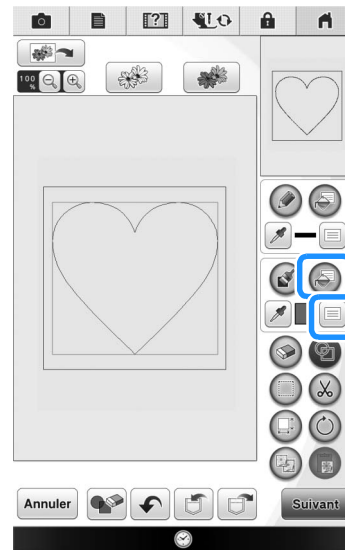

7 Appuyez sur  pour adapter le cœur dans le carré, puis appuyez sur **OK** .

8 Appuyez sur , puis sur .



9 Appuyez sur , puis sélectionnez la couleur des points. Appuyez sur **OK** une fois la couleur définie.

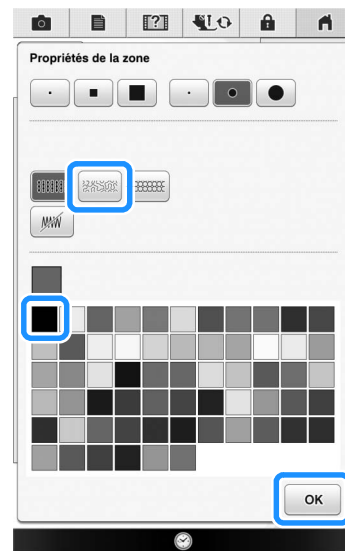

- 10** Sélectionnez la zone où vous souhaitez appliquer les points en piqué libre.

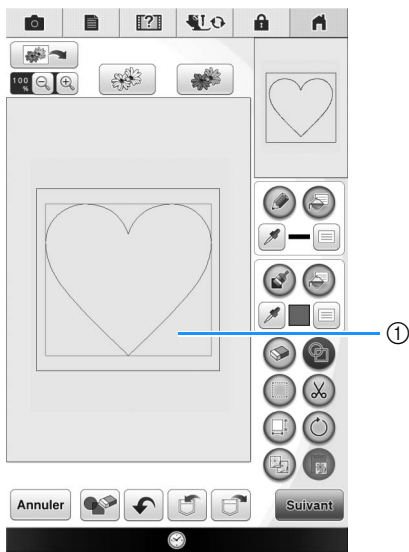

① Sélectionnez cette zone.

- 11** Appuyez sur **Suivant**.

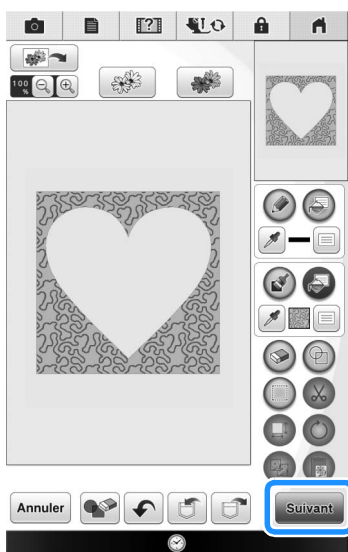

- 12** Ajustez les réglages des points en piqué libre jusqu'à obtenir l'effet souhaité, puis appuyez sur **Aperçu**.

\* Pour plus de détails, reportez-vous à la section « Spécification des réglages des points » à la page 14.

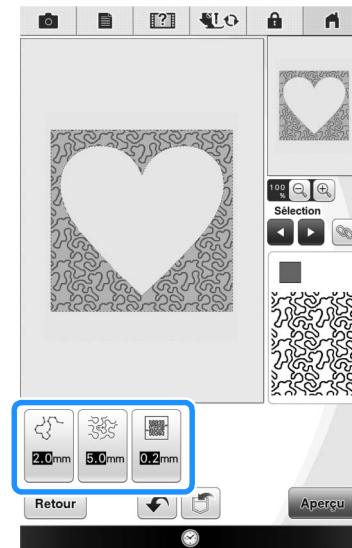

- 13** Lorsque le message suivant s'affiche, appuyez sur **OK**.



- 14** Appuyez sur **Régler** pour convertir en broderie.

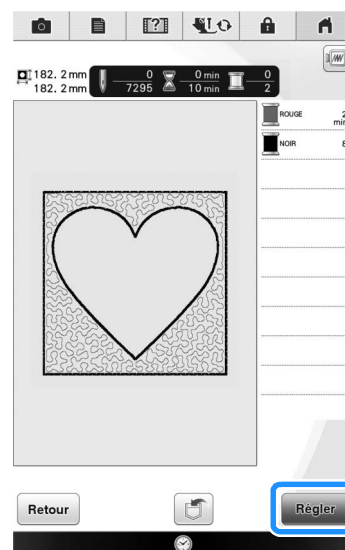

→ Lorsque le message suivant s'affiche, appuyez sur **OK**.

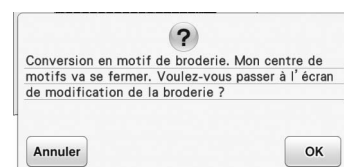





- 15** Pour modifier le motif, suivez la procédure décrite à la section « MODIFICATION DES MOTIFS » dans le manuel d'instructions fourni avec la machine.

## Numérisation d'un dessin pour créer un motif en piqué libre

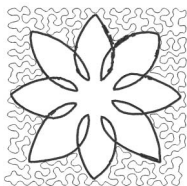
Créez un motif personnalisé avec un motif en piqué libre.

Exemple :



- 1** Placez un dessin de votre création sur le cadre de numérisation.
- 2** Appuyez sur .
  - \* Vous pouvez également activer la fonction en appuyant sur  en mode « Broderie ».
- 3** Appuyez sur .



→ L'écran d'affichage de l'image apparaît.

- 4** Positionnez le cadre de numérisation sur la machine, puis appuyez sur .

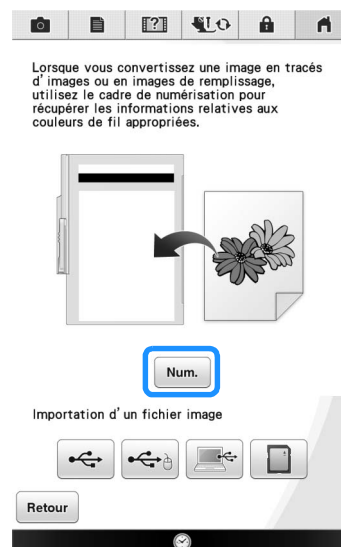

### Remarque

- Lorsque la numérisation commence, il arrive que certains voyants de la machine s'éteignent afin d'augmenter la qualité de numérisation. Leur luminosité d'origine est rétablie une fois la numérisation terminée.
- Vous pouvez importer une image de 2 Mo maximum depuis le support USB, un ordinateur ou une carte SD.



→ Lorsque le message suivant s'affiche, appuyez sur **OK**.

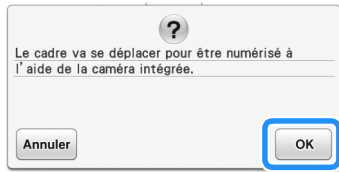

→ La numérisation commence.

\* Pour arrêter la numérisation et revenir à l'écran de l'étape 4, appuyez sur **Annuler**.

**5** À la fin de la numérisation, déplacez  pour encadrer l'image qui sera utilisée pour le motif, puis appuyez sur **OK**.

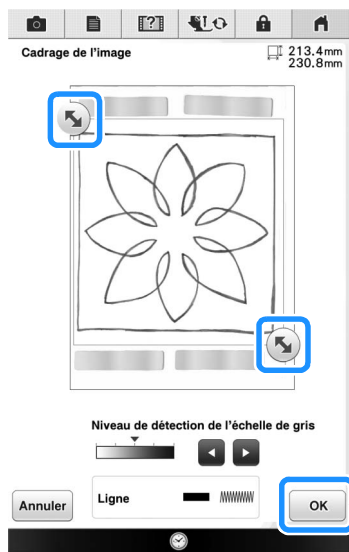

**6** L'écran de confirmation de l'image convertie s'affiche ; ajustez l'image au besoin puis appuyez sur **Régler**.

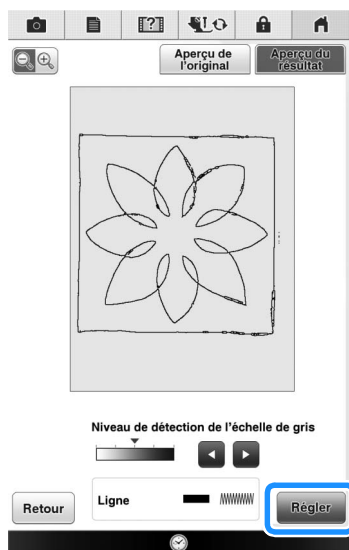

→ L'écran de tracé du motif s'affiche.

**7** Pour définir le contour du motif, appuyez sur , puis sur .

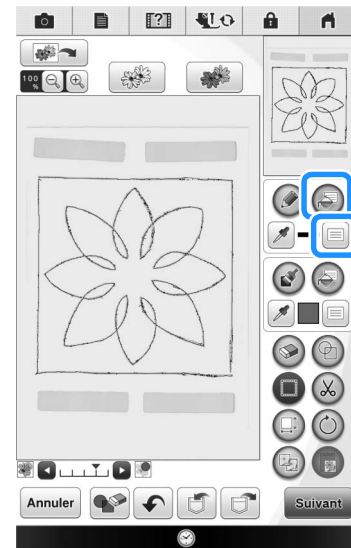

**8** Appuyez sur , puis sur **OK**. Cette opération permet de définir un contour sans points.

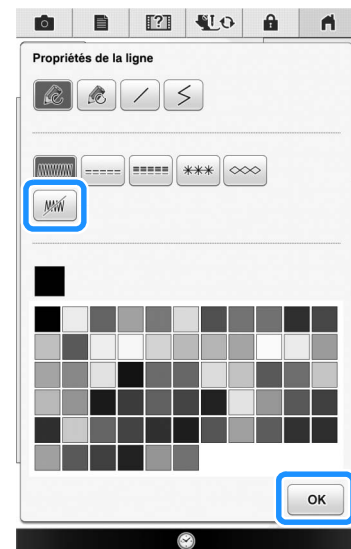

9 Sélectionnez le contour du motif.

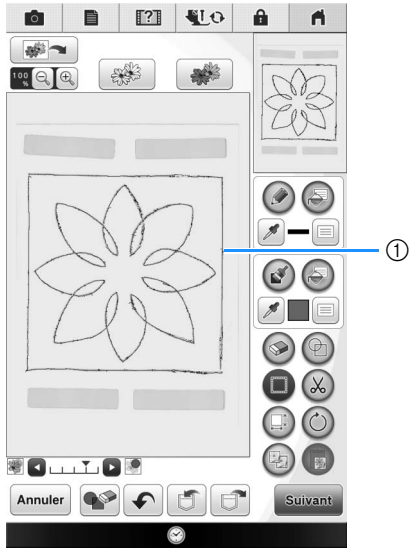

① Contour du motif

10 Appuyez sur  pour sélectionner la couleur des points autour du motif en piqué libre.

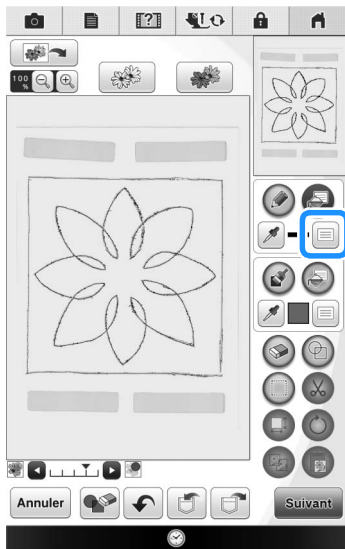

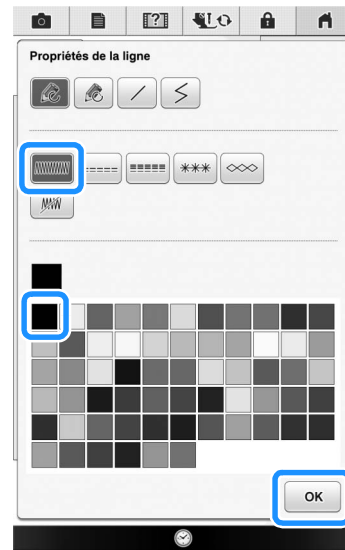

11 Appuyez sur , sélectionnez la couleur des points, puis appuyez sur .



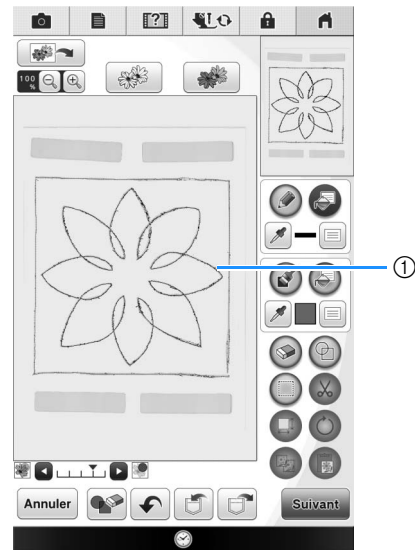

12 Sélectionnez le trait de points autour du motif en piqué libre.

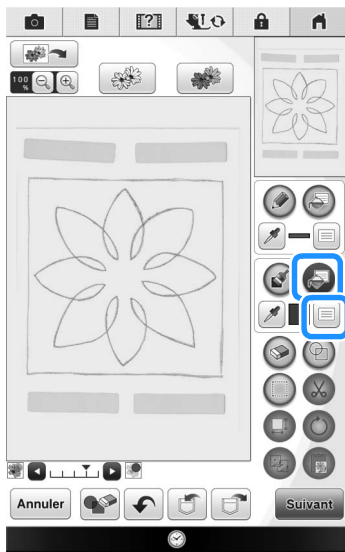

① Trait de points

- 13 Pour définir la couleur et le type des points de remplissage, appuyez sur  puis sur .



- 14 Appuyez sur , puis sélectionnez la couleur des points. Appuyez sur  une fois la couleur définie.

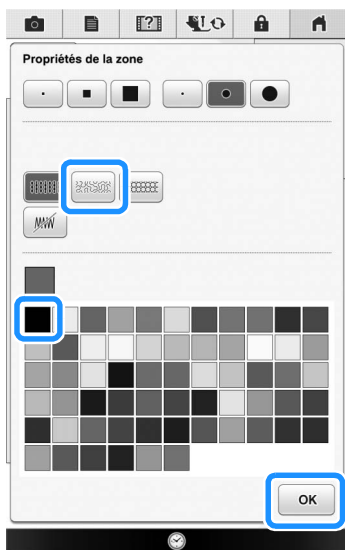

- 15 Sélectionnez la zone où vous souhaitez appliquer les points en piqué libre.

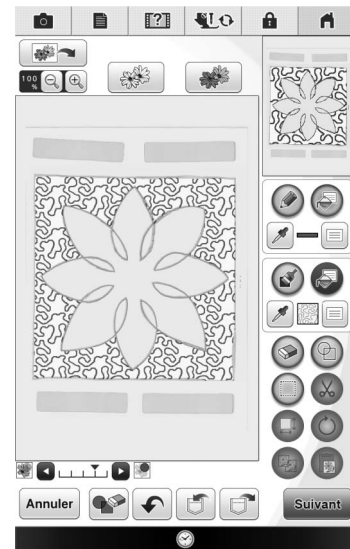

- 16 Suivez la procédure à partir de l'étape 11 à la page 28 de la section « Notions élémentaires de piqué libre avec Mon Centre de Motifs (My Design Center) ».

## Numérisation de tissu et piqué libre

Utilisez le motif en tissu que vous souhaitez coordonner avec le motif en piqué libre.

**1** Placez le tissu dans le cadre de broderie.

**2** Appuyez sur .

\* Vous pouvez également activer la fonction en appuyant sur  en mode « Broderie ».

**3** Appuyez sur .

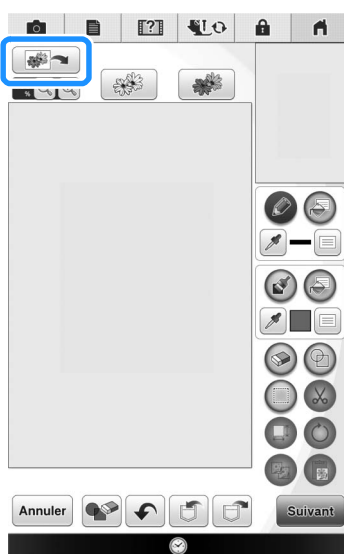

→ L'écran d'affichage de l'image apparaît.

**4** Positionnez le cadre de broderie sur la machine, puis appuyez sur .

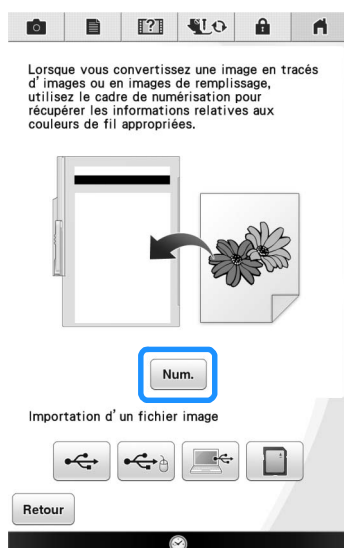

### Mémo

- Les instructions dans l'écran à cristaux liquides font référence au cadre de numérisation, cependant un cadre de broderie est utilisé pour la numérisation dans cet exemple.

### Remarque

- Lorsque la numérisation commence, il arrive que certains voyants de la machine s'éteignent afin d'augmenter la qualité de numérisation. Leur luminosité d'origine est rétablie une fois la numérisation terminée.
- Vous pouvez importer une image de 2 Mo maximum depuis le support USB, un ordinateur ou une carte SD.

→ Lorsque le message suivant s'affiche, appuyez sur .

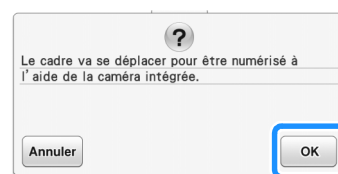

→ La numérisation commence.

\* Pour arrêter la numérisation et revenir à l'écran de l'étape **4**, appuyez sur .

**5** Appuyez sur .

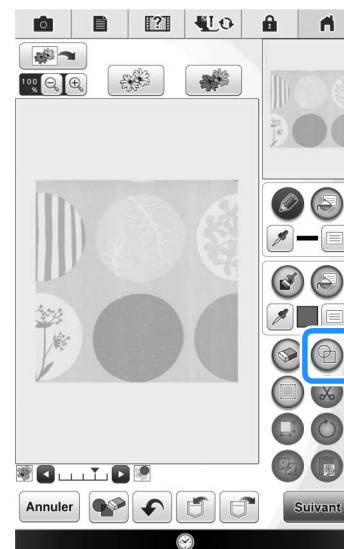

6 Sélectionnez le cercle, puis appuyez sur

OK .

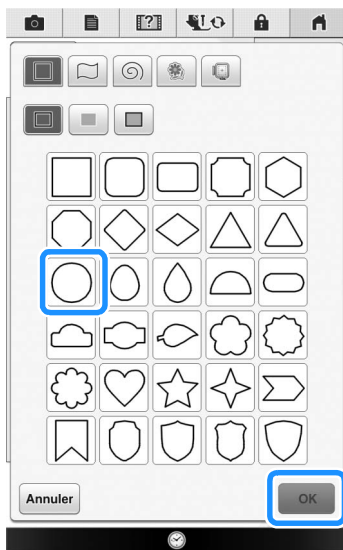

7 Appuyez sur  pour augmenter ou réduire la taille du cercle.

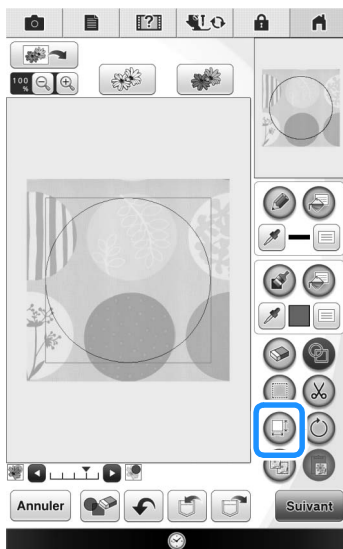

8 Appuyez sur  pour adapter la taille du cercle au motif du tissu, puis appuyez sur

OK .

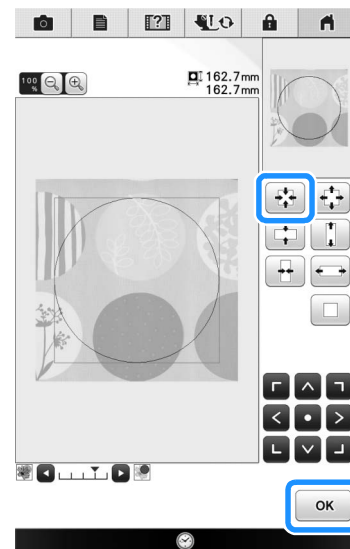

\* Utilisez  pour aligner l'emplacement du cercle sur le motif du tissu.

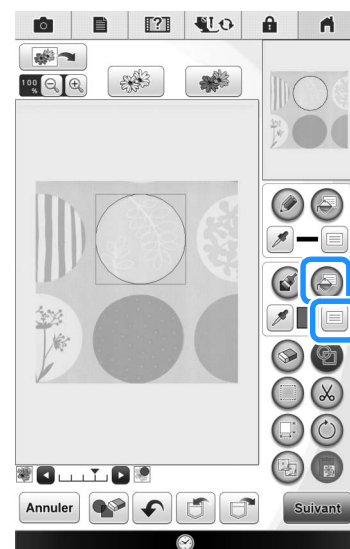

9 Pour définir la couleur et le type des points de remplissage, appuyez sur  puis sur

.



- 10 Appuyez sur , puis sélectionnez la couleur des points. Appuyez sur  une fois la couleur définie.

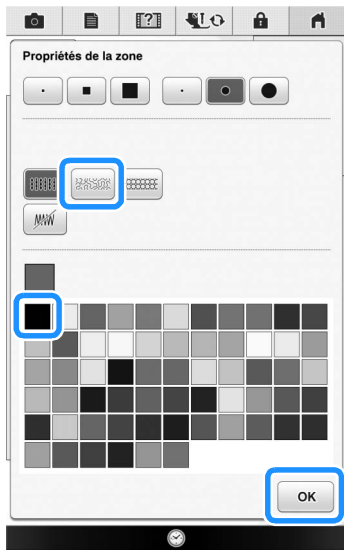

- 11 Sélectionnez la zone où vous souhaitez appliquer les points en piqué libre.

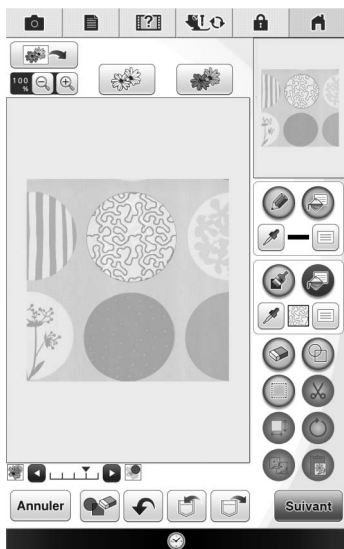

- 12 Pour définir le contour du motif, appuyez sur  puis sur .

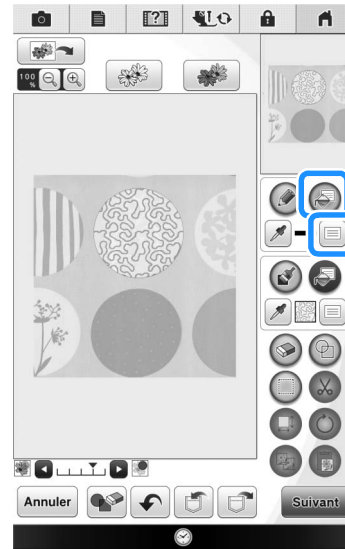

- 13 Appuyez sur , puis sur . Cette opération permet de définir un contour sans points.

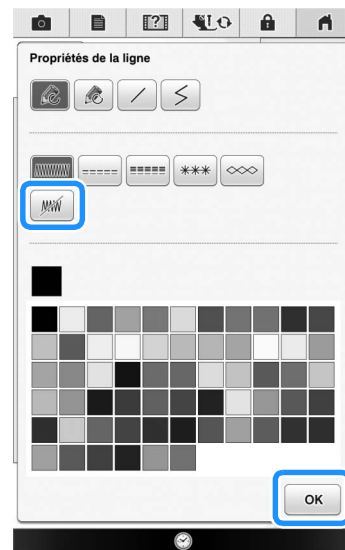

## 14 Sélectionnez le contour du motif.

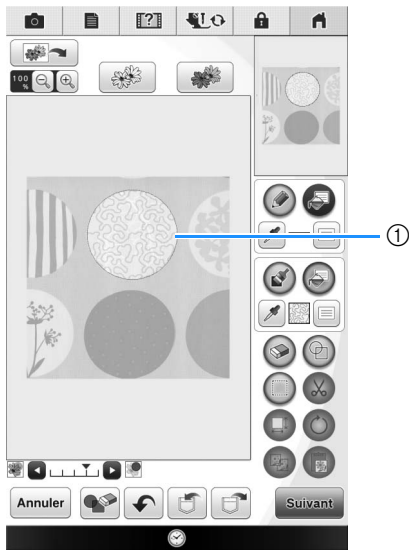

① Contour du motif

## 15 Suivez la procédure à partir de l'étape 11 à la page 28 de la section « Notions élémentaires de piqué libre avec Mon Centre de Motifs (My Design Center) ».



→ Commencez à broder sur le tissu numérisé au préalable.

## Points décoratifs autour d'un motif de broderie (fonction de quilting (courtepointe))

### Mémo

- Pour obtenir un meilleur résultat, réduisez la vitesse de broderie.

Vous pouvez créer du quilting (courtepointe) autour d'un motif de broderie à l'aide de points en piqué libre.

- 1 Placez le matériau de rembourrage entre deux couches de tissu sur le cadre de broderie, puis fixez le cadre à la machine.
- 2 Appuyez sur  et sélectionnez le motif à entourer de points décoratifs, puis appuyez sur  dans l'écran de modification de broderie.

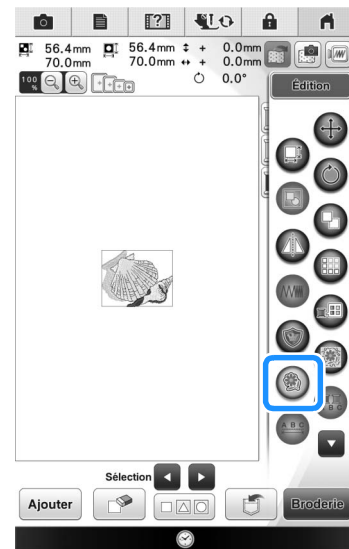

→ Le contour du motif s'affiche.

3 Appuyez sur .

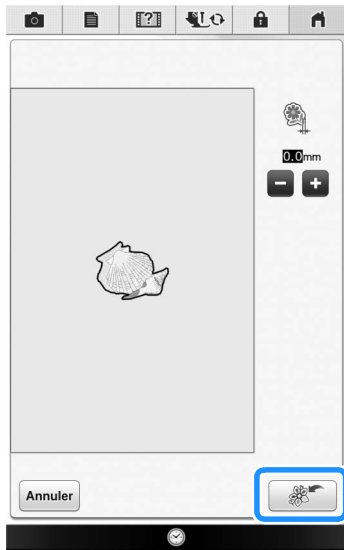

→ Un message s'affiche, et le contour du motif est enregistré comme motif d'estampille dans Mon Centre de Motifs (My Design Center). Appuyez sur





4 Appuyez sur **Broderie** pour passer à l'écran de broderie, puis brodez le motif.

5 Appuyez sur  dans l'écran d'accueil afin de lancer Mon Centre de Motifs (My Design Center).

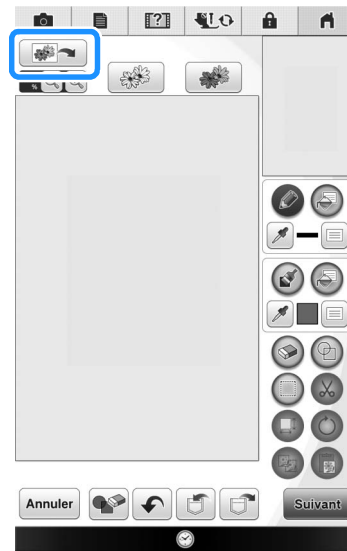
6 Appuyez sur  pour numériser le tissu brodé.



7 Appuyez sur , puis sur  pour rappeler la forme d'estampille enregistrée à l'étape 3, puis disposez-la sur le motif numérisé.

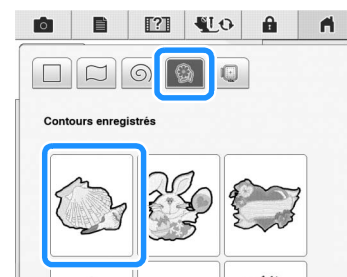
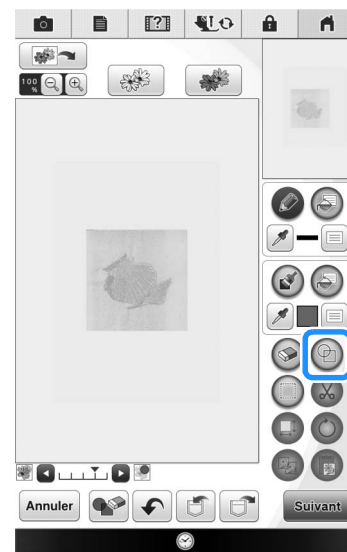



- 8** Utilisez une estampille ou un cadre rectangulaire pour déterminer la zone où broder.



### Remarque

- Si la zone doit être dessinée à la main, assurez-vous de tracer une forme fermée. Si la zone n'est pas fermée, le remplissage avec les points décoratifs ne sera pas correctement effectué.

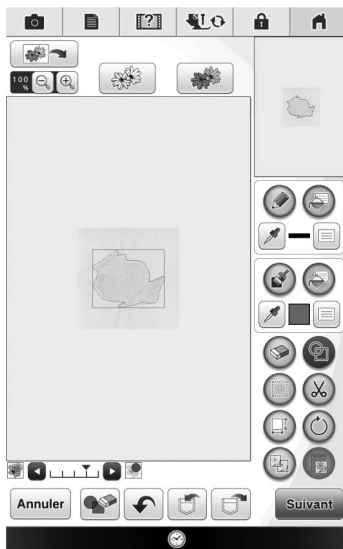

- 9** Utilisez les touches de pinceau pour sélectionner le motif et la couleur des points décoratifs.

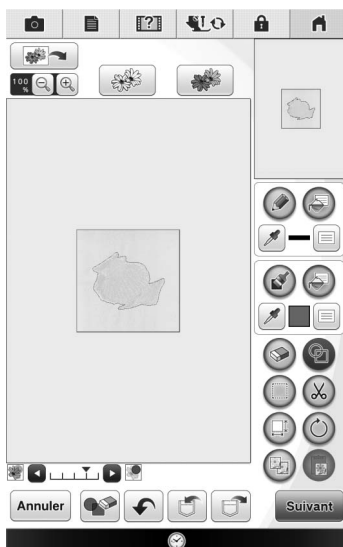

- 10** Remplissez la zone à broder en dehors du contour de la forme de l'estampille.

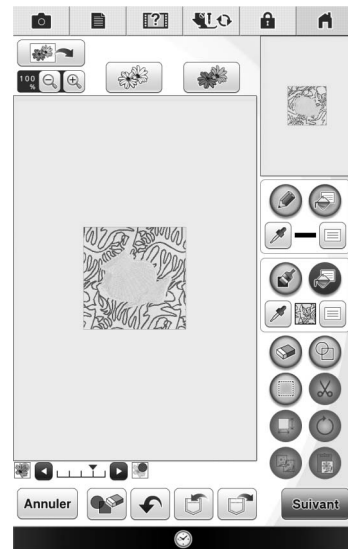

- 11** Définissez le type de trait pour le cadre et le motif sur , puis appuyez sur **Suivant**.

- \* Vous pouvez ajuster les réglages des points dans l'écran correspondant. Pour plus de détails, reportez-vous à la section « ÉCRAN DE RÉGLAGES DES POINTS » à la page 14.

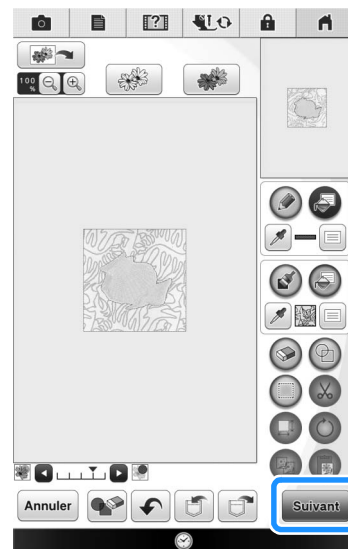

- 12 Spécifiez l'espacement et la longueur des points dans l'écran de réglages des points, puis appuyez sur **Aperçu**.



→ Vérifiez le motif, puis appuyez sur **Régler**.

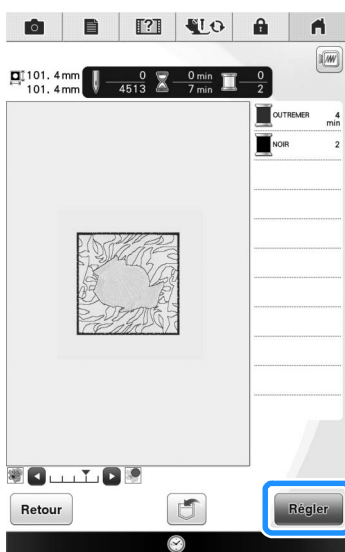

- 13 Brodez en piqué libre autour du motif de broderie.

# Broder des points en piqué libre sans Mon Centre de Motifs (My Design Center) ✨

Vous pouvez aisément broder des points en piqué libre autour d'un motif de broderie.

## 📖 Mémo

- Si cette simple opération est effectuée sans matériau de rembourrage entre deux couches de tissu, le motif de broderie et les points en piqué libre risquent de ne pas être alignés. Pour en savoir plus sur le quilting (courtepointe), reportez-vous à la section « Points décoratifs autour d'un motif de broderie (fonction de quilting (courtepointe)) » à la page 38.

**1** Sélectionnez le motif autour duquel effectuer des points en piqué libre.

**2** Appuyez sur  dans l'écran de modification de broderie.

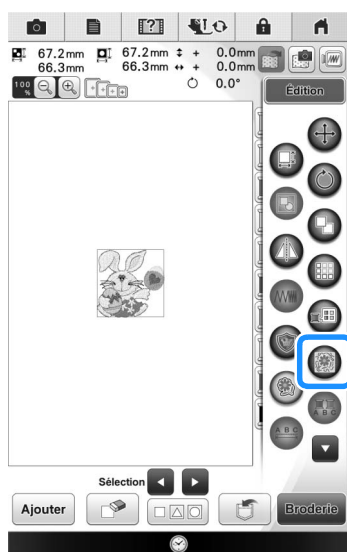

→ Les points en piqué libre sont appliqués automatiquement autour du motif sélectionné. Pour sélectionner plusieurs motifs, reportez-vous à la section « Sélection de plusieurs motifs simultanément » à la page 46.

**3** Une fois les réglages des points spécifiés pour les points en piqué libre, appuyez sur

 .

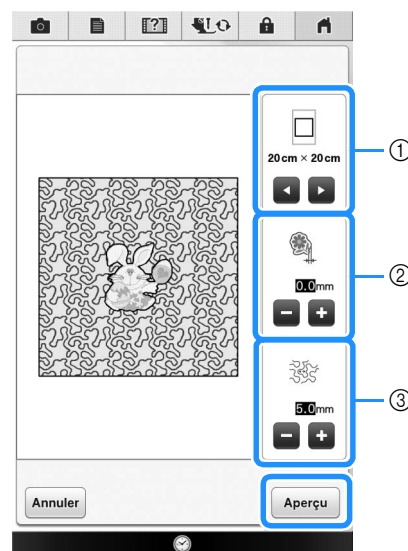

- ① Si vous sélectionnez une taille pour le cadre de broderie, les points en piqué libre seront effectués dans la zone déterminée par la taille du cadre. Si le motif est plus grand que la taille du cadre choisie, la zone indiquant la taille du cadre est grisée.
- ② Indiquez la distance entre le contour du motif et les points en piqué libre.
- ③ Indiquez l'espacement des points en piqué libre.

**4** Appuyez sur  .

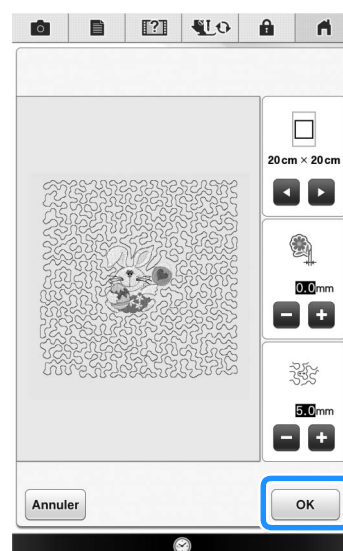

## Autres fonctions utiles ✨

Nous avons amélioré certaines fonctions de modification des motifs pour faciliter leur utilisation.

### Motifs intégrés supplémentaires

20 motifs d'alphabet exclusifs et 30 motifs « vigne » ont été ajoutés aux motifs intégrés. Pour plus de détails, consultez le guide de motifs de broderie.

### Ajout d'un cadre de 24 cm x 24 cm

La machine a été mise à niveau pour assurer sa compatibilité avec le cadre de broderie pour quilting (courtepointe) : H 24 cm x L 24 cm (H 9-1/2" / pouces x L 9-1/2" / pouces).

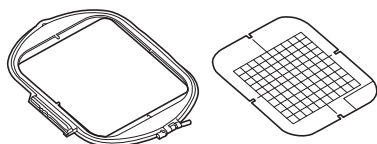

Pour plus de détails sur la mise en place du tissu dans le cadre de broderie, reportez-vous à la section « PRÉPARATION DU TISSU » dans le manuel d'instructions fourni avec la machine.

## Spécifier des appliqués individuels

Lorsque plusieurs motifs sont affichés dans l'écran de modification de broderie, vous pouvez sélectionner le motif à utiliser pour créer un appliqué.

- 1 Sélectionnez le motif à utiliser pour l'appliqué, puis appuyez sur .

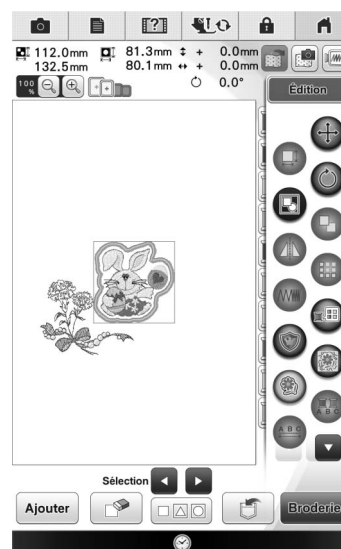
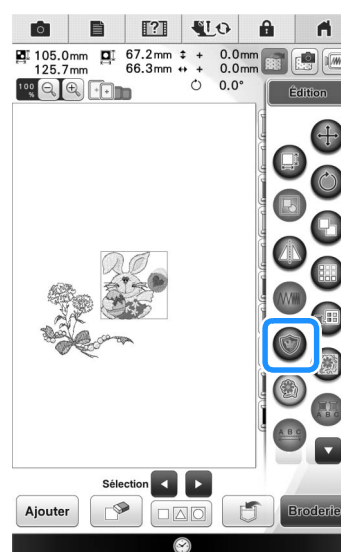

- Le réglage de l'appliqué ne concerne que le motif sélectionné.  
Pour sélectionner plusieurs motifs, reportez-vous à la section « Sélection de plusieurs motifs simultanément » à la page 46.



### Remarque

- À ce stade, le motif et le contour sont regroupés.

## Combinaison de motifs de travail à la canette

Vous pouvez combiner et assembler plusieurs motifs de travail à la canette. Pour plus de détails sur la création d'un travail à la canette, reportez-vous à la section « Création d'un travail à la canette » dans le manuel d'instructions fourni avec la machine.

- 1 Une fois le premier motif de travail à la canette sélectionné, appuyez sur **Ajouter**, puis ajoutez le deuxième motif.

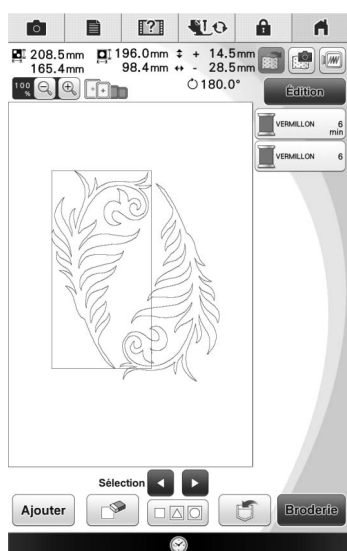
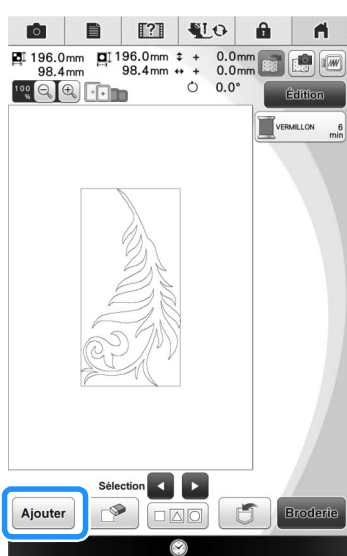

### Mémo

- Vous ne pouvez pas combiner les motifs de travail à la canette avec une autre catégorie de motifs.

- 2 Appuyez sur **Broderie**.

→ Un message s'affiche à la fin de la broderie pour chaque motif. Effectuez cette opération en suivant les instructions du message.

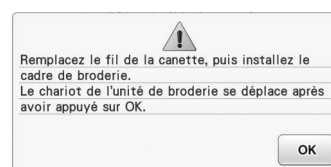
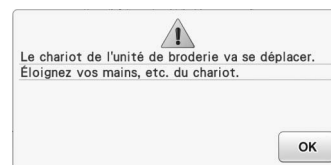
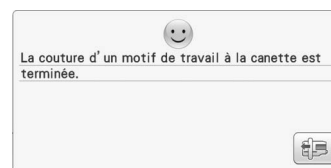

## Tri des couleurs de fils

Cette fonction vous permet de broder tout en remplaçant la bobine de fil le moins souvent possible.

Avant de commencer à broder, appuyez sur **Édition** dans l'écran de broderie pour réorganiser l'ordre de broderie et le trier par couleur de fil.

- 1 Appuyez sur **Édition** dans l'écran de broderie.

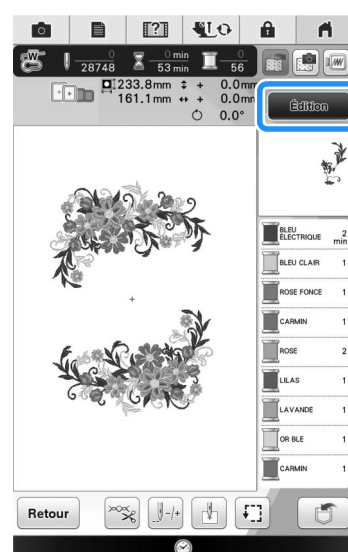

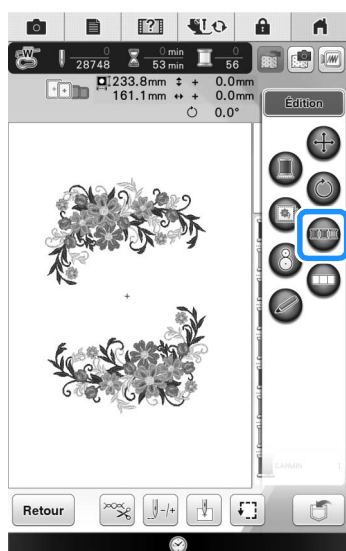

2 Appuyez sur .

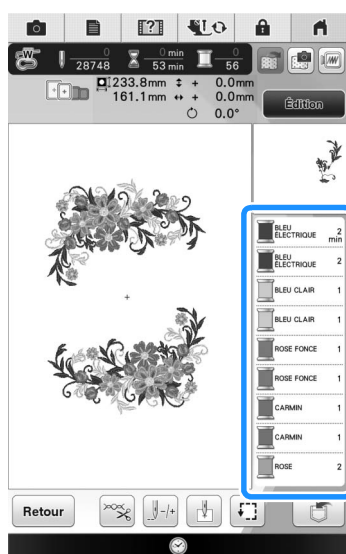

\* Appuyez à nouveau sur  pour vérifier les couleurs de fils triées.



L'ordre des couleurs de broderie est réorganisé et trié par couleur de fil.

Appuyez sur , puis sur  pour annuler le tri par couleur et broder selon l'ordre initial des couleurs de broderie.



**Remarque**

- Cette fonction ne s'applique pas aux motifs qui se chevauchent.

## Ajout de sauts de ligne et insertion de nouveaux motifs de caractères

### ■ Saut de ligne



Lorsque vous ajoutez un saut de ligne, son code s'affiche dans la zone de texte à droite de l'écran.

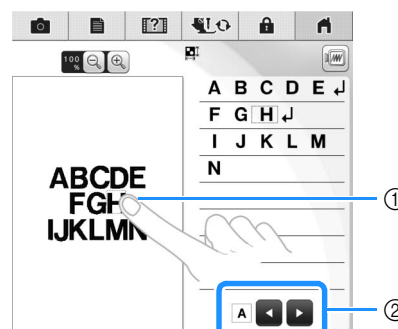

### ■ Insertion

Même après avoir saisi votre texte, vous pouvez sélectionner et modifier des caractères (redimensionnement, etc.).



- ① Sélectionnez directement un caractère.
- ② Appuyez sur  et sur  pour déplacer le curseur et sélectionnez un caractère.

## Alignement des caractères

À chaque fois que vous appuyez sur , l'alignement passe à droite, puis à gauche, puis au centre (dans cet ordre).



 Alignement à droite

 Alignement à gauche

ABCDE  
FGH  
IJKLMN

ABCDE  
FGH  
IJKLMN

 Alignement centré

ABCDE  
FGH  
IJKLMN

## Sélection de plusieurs motifs simultanément

Vous pouvez facilement modifier plusieurs motifs, par exemple, lorsque vous déplacez des motifs combinés, s'ils sont sélectionnés simultanément.

1 Appuyez sur .

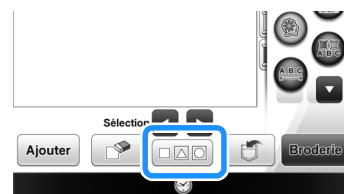

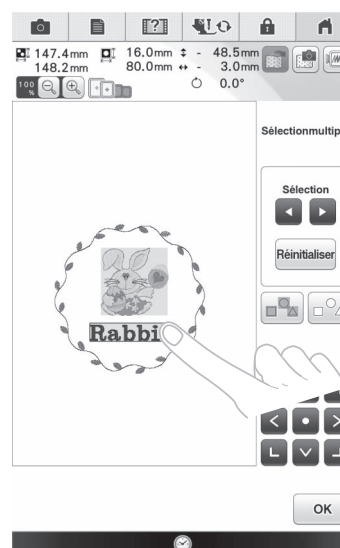

→ L'écran de sélection multiple apparaît.

2 Appuyez sur chaque motif pour en sélectionner plusieurs.





## Mémo

- Il est également possible de sélectionner les motifs en les faisant glisser à l'aide de votre doigt.
- Vous pouvez sélectionner ou désélectionner plusieurs motifs dans l'écran de sélection multiple. Appuyez sur  ou  pour vérifier les motifs à sélectionner, puis appuyez sur .



Les motifs sélectionnés sont entourés d'un cadre rouge.

- Appuyez sur  pour sélectionner tous les motifs dans la zone d'affichage.
- Appuyez sur  pour désélectionner tous les motifs sélectionnés.
- Il est également possible de sélectionner les motifs en appuyant dessus directement dans l'écran.
- Lorsque l'écran de sélection multiple est affiché, vous pouvez déplacer les motifs en



appuyant sur .

- Vous ne pouvez pas utiliser les fonctions suivantes si plusieurs motifs sont sélectionnés.
  - Redimensionnement
  - Rotation
  - Appliqué
  - Bordure
  - Modification des couleurs de fils

## **3** Appuyez sur pour retourner à l'écran de modification de la broderie.

- \* Chaque motif sélectionné est entouré d'un cadre rouge.

## Regroupement d'une sélection de plusieurs motifs

Si les motifs sélectionnés à la section « Sélection de plusieurs motifs simultanément » à la page 46 sont regroupés, il est possible de les modifier en tant que motif unique.

### **1** Appuyez sur pour le changer en .

→ Les motifs sélectionnés sont regroupés.

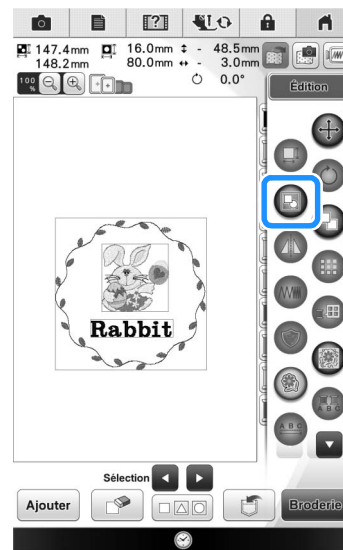

- \* Appuyez sur  pour dégroupier les motifs. S'il existe plusieurs groupes de motifs, le groupe sélectionné est dissocié.

## Mémo

- Lorsque les motifs sont regroupés, les fonctions suivantes sont appliquées à tous les motifs du groupe.
  - Déplacement
  - Rotation
  - Appliqué
  - Bordure
  - Extraction des contours du motif
  - Piqué libre simple
  - Modification des couleurs de fils



## Enregistrement/suppression de plusieurs motifs



Il peut être utile d'enregistrer l'intégralité ou une partie des données d'un support USB (par exemple) sur la machine. Les données ne peuvent être enregistrées que dans la mémoire de la machine.

- 1 Appuyez sur , puis sélectionnez les onglets des motifs ou appuyez sur .



→ Les onglets des motifs sélectionnés s'affichent en bleu. Afin de désélectionner le motif, appuyez de nouveau sur l'onglet ou appuyez sur .

### Mémo

- Lorsque vous sélectionnez un support USB ou une carte SD,  s'affiche. Lorsque la touche  est sélectionnée, tous les fichiers sélectionnés sont enregistrés dans la mémoire.







Visitez notre site au <http://support.brother.com/> pour obtenir les coordonnées du service après-vente et consulter la Foire aux questions (FAQ).

French  
882-W20/W22  
Printed in Taiwan



XG6971-001