

Руководство пользователя

Швейно-вышивальная машина

Product Code (Код продукта) : 888-L01/L03/K02

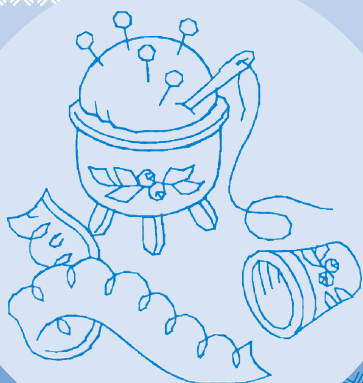
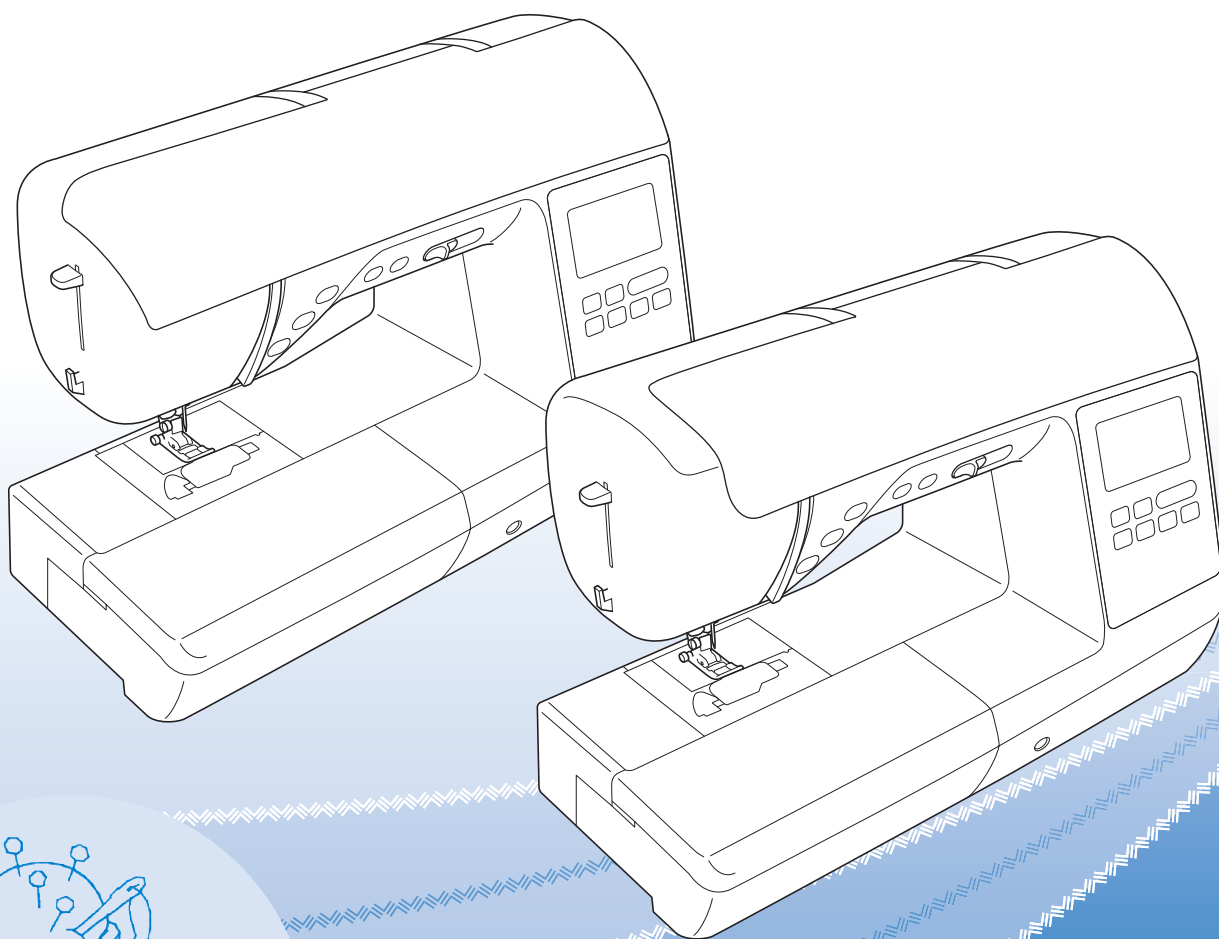

Обязательно прочитайте этот документ перед началом работы на машине!
Рекомендуется хранить данный документ в удобном месте, чтобы он был доступен для справок.

ВВЕДЕНИЕ

Благодарим вас за выбор этой машины! Перед началом использования машины внимательно прочитайте раздел “Важные инструкции по безопасности” и изучите приведенные в данном руководстве инструкции по правильному выполнению различных функций.

После изучения данного руководства храните его в легкодоступном месте, чтобы можно было при необходимости быстро получить нужную справку.

ВАЖНЫЕ ИНСТРУКЦИИ ПО БЕЗОПАСНОСТИ

Прочитайте эти инструкции по безопасности перед началом использования машины.

⚠ ОПАСНО! - Для предотвращения риска поражения электрическим током:

1 Всегда отключайте машину от электрической розетки сразу после использования, перед очисткой или выполнением любых из описанных в данном руководстве регулировок, выполняемых пользователем, а также перед тем как оставить машину без присмотра.

⚠ ВНИМАНИЕ! - Для снижения риска возгорания, поражения

электрическим током, получения ожогов или травм:

2 Всегда отключайте машину от электрической сети перед выполнением любых регулировок, описанных в данном руководстве пользователя программы.

- Чтобы отключить машину от сети, установите выключатель в положение “О” (Выкл.), затем возьмитесь за вилку кабеля питания и выньте ее из розетки. Не тяните за кабель питания.
- Вставляйте вилку кабеля питания напрямую в стенную розетку. Не используйте удлинители.
- В случае отключения электроэнергии всегда отключайте вилку шнура питания машины от розетки.

3 Опасность поражения электрическим током!

- Данная машина должна быть подключена к источнику питания переменного тока, имеющему характеристики, указанные на паспортной табличке. Не подключайте машину к источнику питания постоянного тока или преобразователю тока. Если вы не знаете, какой источник питания используется, обратитесь к квалифицированному электрику.
- Данная машина одобрена для использования только в стране приобретения.

4 Запрещается использовать данную машину, если у нее поврежден кабель питания или вилка, если машина плохо работает, если ее уронили, если она была повреждена или если на нее попала вода. В таких случаях отвезите машину к ближайшему официальному дилеру Brother для ее проверки, ремонта и наладки электрической или механической части.

- Если при хранении или использовании машины вы заметите необычные признаки (запах, нагрев, изменение цвета или формы и т.п.), немедленно прекратите работу и отсоедините кабель питания от розетки.
- При транспортировке машину необходимо переносить, взявшись за ручку. Если поднимать машину, взявшись за любую другую ее часть, возможно повреждение или падение машины, что может привести к травме.
- Когда вы поднимаете машину, будьте осторожны и не делайте резких движений, так как это может привести к получению травмы.

5 Всегда следите, чтобы на рабочем месте не было лишних предметов:

- Запрещается работать на машине, если заблокированы какие-либо из вентиляционных отверстий. Следите, чтобы рядом с вентиляционными отверстиями машины и педалью не накапливалась пыль и обрывки ткани и ворса.
- Не кладите на педаль никакие предметы.
- Не используйте удлинители. Вставляйте вилку кабеля питания напрямую в стенную розетку.
- Запрещается бросать или вставлять посторонние предметы в любые отверстия машины.
- Не используйте машину в помещениях, в которых распыляются какие-либо аэрозоли или подается чистый кислород.
- Не используйте машину вблизи от источников тепла (например, рядом с плитой или утюгом), так как в противном случае возможно возгорание машины, кабеля питания или швейного изделия, что приведет к пожару или поражению электрическим током.
- Не устанавливайте данную машину на неровной поверхности (на неустойчивом или наклонном столе и т. п.), так как в противном случае машина может упасть и причинить травмы.

6 При шитье требуется особая осторожность:

- Всегда внимательно следите за иглой. Не используйте погнутые или поврежденные иглы.
- Не приближайте пальцы к любым движущимся частям машины. При работе рядом с иглой требуется особая осторожность.
- Перед выполнением операций в области иглы выключите машину, установив выключатель питания в положение “О”.
- Не используйте поврежденную или несоответствующую игольную пластину, так как это может привести к поломке иглы.
- Не тяните и не подталкивайте материал во время шитья; при шитье со свободной подачей материала строго следуйте инструкциям, чтобы не погнуть и не сломать иглу.

7 Эта машина — не игрушка!

- Будьте особенно внимательны, когда машина используется детьми или когда во время работы на машине рядом находятся дети.
- Обязательно выбросьте или храните вдали от детей пластиковый пакет, в который упакована данная машина. Ни в коем случае не разрешайте детям играть с пакетом, так как при неосторожном обращении с ним они могут задохнуться.
- Не используйте машину для работы вне помещения.

8 Для обеспечения длительного срока эксплуатации машины:

- Не храните машину под прямыми солнечными лучами или в условиях высокой влажности. Не используйте и не храните машину вблизи нагревательных приборов (например, включенного утюга, галогенных ламп) или вблизи других источников тепла.
- Для очистки машины используйте только нейтральные моющие средства или мыло. Категорически запрещается использование бензина, других растворителей и абразивных чистящих порошков, поскольку это может привести к повреждению корпуса машины.
- Перед заменой или установкой какого-либо узла, прижимной лапки, иглы или другой детали всегда изучайте инструкции, приведенные в “Руководстве пользователя”.

9 Для ремонта или наладки машины:

- Если модуль подсветки вышел из строя, его замена должна производиться официальным дилером Brother.
- Если возникнет неисправность или потребуются настройки, сначала попробуйте самостоятельно осмотреть и настроить машину, следуя указаниям в таблице поиска и устранения неисправностей (они приведены в конце данного руководства пользователя). Если неисправность устранить самостоятельно не удастся, обратитесь к местному официальному дилеру Brother.

Используйте машину только по ее прямому назначению, согласно описанию в настоящем руководстве.

Используйте только те принадлежности, которые рекомендованы изготовителем и указаны в данном руководстве.

Содержимое настоящего руководства и эксплуатационные характеристики могут быть изменены без предварительного уведомления.

Для получения дополнительной информации и обновлений посетите наш веб-сайт www.brother.com

СОХРАНИТЕ ЭТО РУКОВОДСТВО

Данная машина предназначена только для бытового применения.

ИНФОРМАЦИЯ ДЛЯ ПОЛЬЗОВАТЕЛЕЙ (КРОМЕ ПОЛЬЗОВАТЕЛЕЙ ИЗ ЕВРОПЕЙСКИХ СТРАН)

Данное устройство не предназначено для использования людьми (в том числе детьми) с ограниченными физическими, сенсорными или умственными возможностями или не имеющими достаточных знаний и навыков, за исключением случаев, когда наблюдение за ними или их обучение проводится лицами, отвечающими за их безопасность. Следите за детьми и не допускайте, чтобы они играли с данным устройством.

ИНФОРМАЦИЯ ДЛЯ ПОЛЬЗОВАТЕЛЕЙ ИЗ ЕВРОПЕЙСКИХ СТРАН

Эта машина может использоваться детьми от 8-ми лет и старше, людьми с ограниченными физическими, сенсорными или умственными способностями, или людьми с недостаточным опытом и знаниями, если они находятся под присмотром или были проинструктированы относительно безопасного использования устройства и осознают сопутствующие риски. Детям не следует играть с машиной. Чистка и пользовательское обслуживание не могут выполняться детьми без присмотра взрослых.

ТОЛЬКО ДЛЯ ВЕЛИКОБРИТАНИИ, ИРЛАНДИИ, МАЛЬТЫ И КИПРА

ВНИМАНИЕ!

- При замене предохранителя в вилке кабеля питания используйте предохранители с сертификацией ASTA по стандарту BS 1362 (т. е. с маркировкой ) с номиналом, указанным на вилке.
- Обязательно установите на место крышку предохранителя. Запрещается использовать вилку, если не установлена крышка предохранителя.
- Если имеющаяся розетка электросети не подходит к вилке кабеля питания машины, обратитесь к официальному дилеру Brother для получения соответствующего кабеля питания.

ТОВАРНЫЕ ЗНАКИ

IMPORTANT:

READ BEFORE DOWNLOADING, COPYING, INSTALLING OR USING.

By downloading, copying, installing or using the software you agree to this license. If you do not agree to this license, do not download, install, copy or use the software.

Intel License Agreement For Open Source Computer Vision Library

Copyright © 2000, Intel Corporation, all rights reserved. Third party copyrights are property of their respective owners.

Redistribution and use in source and binary forms, with or without modification, are permitted provided that the following conditions are met:

- Redistribution's of source code must retain the above copyright notice, this list of conditions and the following disclaimer.
- Redistribution's in binary form must reproduce the above copyright notice, this list of conditions and the following disclaimer in the documentation and/or other materials provided with the distribution.
- The name of Intel Corporation may not be used to endorse or promote products derived from this software without specific prior written permission.

This software is provided by the copyright holders and contributors "as is" and any express or implied warranties, including, but not limited to, the implied warranties of merchantability and fitness for a particular purpose are disclaimed. In no event shall Intel or contributors be liable for any direct, indirect, incidental, special, exemplary, or consequential damages (including, but not limited to, procurement of substitute goods or services; loss of use, data, or profits; or business interruption) however caused and on any theory of liability, whether in contract, strict liability, or tort (including negligence or otherwise) arising in any way out of the use of this software, even if advised of the possibility of such damage.

All information provided related to future Intel products and plans is preliminary and subject to change at any time, without notice.

ВОЗМОЖНОСТИ ДАННОЙ МАШИНЫ

В Базовые операции

После покупки данной машины этот раздел необходимо прочитать в первую очередь. В этом разделе приведены инструкции по первоначальной настройке и описание наиболее полезных функций машины.

Глава 1 ПОДГОТОВКА К РАБОТЕ	<i>с. В-2</i>
Изучение работы основных компонентов и экранов	
Глава 2 НАЧАЛО ШИТЬЯ	<i>с. В-36</i>
Подготовка к шитью и изучение основных швейных операций	
Глава 3 НАЧАЛО ВЫШИВАНИЯ	<i>с. В-51</i>
Подготовка к вышиванию и изучение основных операций вышивания	

S Шитье

В этом разделе описаны различные процедуры для использования различных основных строчек и других функций. В нем подробно описано выполнение базовых операций шитья, а также более сложные функции машины — например, работа с трубчатыми деталями и обметывание петель.

Глава 1 КАК ПОЛУЧИТЬ КРАСИВУЮ СТРОЧКУ	<i>с. S-2</i>
Советы по шитью красивыми строчками на различных типах тканей.	
Глава 2 ОСНОВНЫЕ СТРОЧКИ	<i>с. S-7</i>
Выполнение предварительно запрограммированных часто используемых строчек	

D Декоративная отделка

В этом разделе приведены инструкции по выполнению символьных и декоративных строчек, а также их настройке и редактированию. Кроме того, здесь приведены инструкции по использованию функции MY CUSTOM STITCH (МОЯ СТРОЧКА), которая позволяет создавать оригинальные строчки.

Глава 1 СИМВОЛЬНЫЕ/ ДЕКОРАТИВНЫЕ СТРОЧКИ	<i>с. D-2</i>
Разнообразие строчек расширяет свободу вашего творчества	
Глава 2 MY CUSTOM STITCH (МОЯ СТРОЧКА)	<i>с. D-18</i>
Создание оригинальных декоративных строчек	

E Вышивание

В этом разделе приведены инструкции по редактированию рисунков вышивания и использованию сохраненных рисунков вышивания.

Глава 1 ВЫШИВАНИЕ	<i>с. E-2</i>
Редактируя встроенные рисунки вышивания, вы можете реализовать свои творческие способности и создавать красивые оригинальные вышивки.	

A Приложение

В этом разделе приведена важная информация о работе на машине.

Глава 1 ТЕХНИЧЕСКОЕ ОБСЛУЖИВАНИЕ, ПОИСК И УСТРАНЕНИЕ НЕИСПРАВНОСТЕЙ	<i>с. A-2</i>
Здесь описаны различные операции по обслуживанию машины, а также приведены инструкции по поиску и устранению неисправностей.	

СОДЕРЖАНИЕ

ВВЕДЕНИЕ	i
ВАЖНЫЕ ИНСТРУКЦИИ ПО БЕЗОПАСНОСТИ	i
ТОВАРНЫЕ ЗНАКИ	iv
ВОЗМОЖНОСТИ ДАННОЙ МАШИНЫ	v

В Базовые операции

Глава 1 ПОДГОТОВКА К РАБОТЕ 2

Узлы и детали машины и их назначение	2
Машина.....	2
Зона иглы и прижимной лапки.....	3
Вышивальный модуль.....	4
Кнопки управления.....	4
Панель управления и кнопки управления.....	5
Использование плоской платформы.....	5
Принадлежности в комплекте поставки.....	6
Дополнительные принадлежности.....	7
Использование таблиц основных строчек в разделе “Шитье”.....	8
Включение и выключение машины	9
Включение машины.....	10
Выключение машины.....	10
Выполните первую настройку машины.....	10
Работа с ЖК-дисплеем	11
Просмотр ЖК-дисплея.....	11
Использование кнопки “Настройки”.....	13
Настройка уровня чувствительности кнопок управления.....	15
Сохранение изображения экрана настроек на флэш-накопитель USB.....	16
Проверка рабочих процедур машины.....	16
Намотка/установка шпульки	17
Намотка шпульки.....	17
Установка шпульки.....	20
Заправка верхней нити	23
Заправка верхней нити.....	23
Заправка нити в иглу.....	25
Заправка нити в иглу вручную (без нитевдевателя).....	26
Вытягивание нижней нити.....	27
Использование двойной иглы.....	27
Сочетания ткани, нити и иглы	30
Замена иглы	31
Проверка иглы.....	31
Замена иглы.....	31
Замена прижимной лапки	33
Замена прижимной лапки.....	33
Снятие и установка держателя прижимной лапки.....	34

Глава 2 НАЧАЛО ШИТЬЯ 36

Шитье	36
Типы строчек.....	36
Выполнение строчки.....	36
Выполнение закрепляющих стежков.....	39
Автоматическое выполнение закрепляющих стежков.....	39
Настройка строчки	41
Настройка ширины строчки.....	41
Настройка длины стежка.....	41
Настройка параметра “L/R Shift (сдвиг вправо/влево)”.....	42
Настройка натяжения нити.....	42
Сохранение настроек строчек.....	43
Полезные функции	44
Автоматическая обрезка нити.....	44
Зеркальное отображение строчек.....	44

Регулировка давления прижимной лапки.....	45
Подъем и опускание прижимной лапки без помощи рук.....	45
Таблица настроек строчек	46

Глава 3 НАЧАЛО ВЫШИВАНИЯ 51

Вышивание шаг за шагом	51
Установка лапки для вышивания	52
Установка вышивального модуля	54
Выполнение привлекательной вышивки	57
Подготовка материала	58
Прикрепление к ткани приутоживаемых стабилизаторов (подложки).....	58
Закрепление ткани в пальцах.....	58
Вышивание на маленьких обрезках ткани или на краях ткани.....	61
Установка пялец	62
Выбор рисунков вышивания	64
Информация об авторском праве.....	64
Типы рисунков вышивания.....	64
Выбор рисунка вышивания.....	64
Подтверждение позиции рисунка	65
Проверка позиции рисунка.....	65
Предварительный просмотр выбранного рисунка.....	65
Вышивание	66
Вышивание рисунка.....	66
Изменение отображения цветов нитей.....	67

S Шитье

Глава 1 КАК ПОЛУЧИТЬ КРАСИВУЮ СТРОЧКУ 2

Полезные советы для шитья	2
Пробное шитье.....	2
Изменение направления шитья.....	2
Шитье по кривой.....	2
Работа с цилиндрическими деталями.....	2
Шитье с одинаковым припуском на шов.....	3
Работа с различными тканями	4
Работа с плотными тканями.....	4
Работа с тонкими тканями.....	5
Работа с эластичными тканями.....	5
Работа с кожей и виниловыми материалами.....	5
Пришивание ленты-застежки “велькро”.....	6

Глава 2 ОСНОВНЫЕ СТРОЧКИ 7

Основные операции со строчками	7
Сметка.....	7
Простая строчка.....	7
Потайные подшивочные строчки	9
Краеобметочные строчки	12
Выполнение краеобметочных строчек с использованием краеобметочной лапки “С”.....	12
Выполнение краеобметочных строчек с использованием лапки для строчки зигзаг “J”.....	13
Выполнение краеобметочных строчек с использованием бокового ножа (для некоторых моделей приобретается отдельно).....	13
Обметывание петель/пришивание пуговиц	15
Обметывание петель.....	15
Пришивание пуговиц.....	18
Втачивание застежки “молния”	20
Вшивание центральной молнии.....	20

Вшивание боковой молнии	21
Вшивание молнии/канта	24
Вшивание центральной молнии	24
Вшивание канта	25
Работа с эластичными тканями и эластичной тесьмой	26
Эластичная строчка	26
Пришивание эластичной тесьмы	26
Апликация, пэчворк и выстегивание	27
Строчка для пришивания апликации	27
Пэчворк (лоскутное шитье)	28
Сшивание двух полотен материала	28
Выстегивание	30
Выстегивание со свободной подачей материала	31
Выполнение атласных строчек с использованием регулятора скорости шитья	32
Закрепляющие стежки	33
Тройная эластичная строчка	33
Закрепки	33
Штопка	34
Обметывание глазков	36
Пришивание заплат или эмблем на рукава рубашек	37
Декоративные строчки	39
Строчка-мережка	39
Фестонная строчка	40
Украшение сборки или буфами	40
Строчка-ракушка	41
Декоративное стачивание	41
Кружевная строчка	42

D Декоративная отделка

Глава 1 СИМВОЛЬНЫЕ/ДЕКОРАТИВНЫЕ СТРОЧКИ 2

Выбор строчек	2
Выбор декоративных строчек, атласных строчек, атласных строчек 7 мм, крестовидных строчек, основных декоративных строчек	2
Символы	2
Шитье строчек	4
Получение красивой отделки	4
Основные операции	4
Коррекция настроек	5
Редактирование строчек	7
Изменение размера	8
Изменение длины (только для атласных строчек 7 мм)	8
Создание горизонтального зеркального отображения	8
Непрерывное шитье строчки	9
Изменение плотности строчки (только для атласных строчек)	9
Возврат к началу строчки	9
Проверка изображения	10
Комбинирование строчек	11
Перед комбинированием	11
Комбинирование различных строчек	11
Комбинирование больших и малых строчек	11
Комбинирование зеркально отображенных по горизонтали строчек	12
Комбинирование строчек различной длины	12
Создание ступенчатых строчек	13
Использование функции памяти	14
Меры предосторожности при работе с данными строчек	14
Сохранение строчек в памяти машины	14
Сохранение строчек на флэш-накопителе USB	15
Извлечение строчек из памяти машины	16
Извлечение данных с флэш-накопителя USB	16

Глава 2 MY CUSTOM STITCH (МОЯ СТРОЧКА) 18

Создание строчки	18
Ввод данных строчки	20
Редактирование встроенного образца строчки	22
Использование сохраненных пользовательских строчек	23
Сохранение пользовательских строчек в списке	23
Извлечение сохраненных строчек	23

E Вышивание

Глава 1 ВЫШИВАНИЕ 2

Выбор рисунков	2
Выбор рисунков вышивания, рисунков из "Коллекции Brother" и рисунков букв алфавита с цветочным орнаментом	2
Выбор буквенных/символьных рисунков	2
Выбор рисунков рамок	4
Редактирование рисунков	5
Перемещение рисунка	6
Изменение размера рисунка	6
Поворот рисунка	7
Изменение цвета нити	7
Создание горизонтального зеркального отображения	7
Изменение плотности (только для рисунков букв алфавита и рисунков рамок)	8
Удаление рисунка	8
Увеличение отображения рисунков на экране	8
После редактирования	8
Редактирование текстовых рисунков	9
Изменение цветов рисунков букв алфавита	9
Переключение между вертикальным и горизонтальным расположением текста	9
Изменение шрифта для введенных букв	10
Изменение межсимвольного интервала	10
Разделение комбинированных буквенных/символьных рисунков	10
Редактирование отдельных символов	11
Изменение конфигурации буквенных/символьных рисунков	12
Комбинирование рисунков	13
Редактирование комбинированных рисунков	13
Вышивание комбинированных рисунков	14
Редактирование всех рисунков	15
Перемещение рисунка	15
Поворот рисунка	15
Совмещение рисунка и иглы	15
Вышивание связанных символов	16
Вышивание апликаций	18
Выполнение рисунков вышивания, в которых используются апликации	18
Использование рисунка рамки для создания апликации (1)	20
Использование рисунка рамки для создания апликации (2)	21
Выполнение разделенных рисунков вышивания	22
Регулировки во время вышивания	23
Если заканчивается нить на шпульке	23
Если во время вышивания обрывается нить	24
Повторное выполнение процедуры с начала	24
Возобновление вышивания после выключения питания машины	24
Настройки параметров вышивания	26
Регулировка натяжения нити	26
Регулировка шпульного колпачка (без цветовой маркировки на винте)	27

Использование функции автоматической обрезки нити (END COLOR TRIM)	28
Регулировка скорости вышивания	28
Изменение экрана “Отображение пялец”	28
Выбор и отображение рисунков в соответствии с размером пялец	29
Изменение цвета фона рисунков вышивания	30
Выбор размера эскизов рисунков	30
Использование функции памяти	31
Меры предосторожности при работе с данными вышивания	31
Сохранение рисунков вышивания в памяти машины	32
Сохранение рисунков вышивания на флэш-накопителе USB	33
Извлечение рисунков из памяти машины	34
Извлечение данных с флэш-накопителя USB	34

A Приложение

Глава 1 ТЕХНИЧЕСКОЕ ОБСЛУЖИВАНИЕ, ПОИСК И УСТРАНЕНИЕ НЕИСПРАВНОСТЕЙ	2
Уход и техническое обслуживание	2
Ограничения, касающиеся смазки	2
Меры предосторожности при хранении машины	2
Очистка экрана ЖК-дисплея	2
Наружная очистка машины	2
Очистка челночного устройства	2
Сервисное сообщение	4
Неисправна сенсорная панель	4
Звуковая сигнализация	4
Поиск и устранение неисправностей	5
Устранение распространенных неисправностей	5
Верхняя нить натянута	5
Запутавшаяся нить на изнаночной стороне материала	6
Неправильное натяжение нити	7
Материал застрял в машине и не вытаскивается	8
Если нить запуталась под седлом устройства намотки шпульки:	11
Список признаков	13
Сообщения об ошибках	20
Обновление программного обеспечения машины при помощи флэш-накопителя USB ...	22
УКАЗАТЕЛЬ	23



Базовые операции

В этом разделе приведены инструкции по первоначальной настройке и описание наиболее полезных функций машины.

Номера страниц этого раздела начинаются с буквы "В".

Глава1 ПОДГОТОВКА К РАБОТЕ	В-2
Глава2 НАЧАЛО ШИТЬЯ	В-36
Глава3 НАЧАЛО ВЫШИВАНИЯ	В-51

Глава 1 ПОДГОТОВКА К РАБОТЕ

Узлы и детали машины и их назначение

Ниже приведены наименования различных частей машины и описаны их функции. Перед использованием машины внимательно прочтите эти описания, чтобы освоиться с названиями деталей машины и их расположением.

Машина

■ Вид спереди

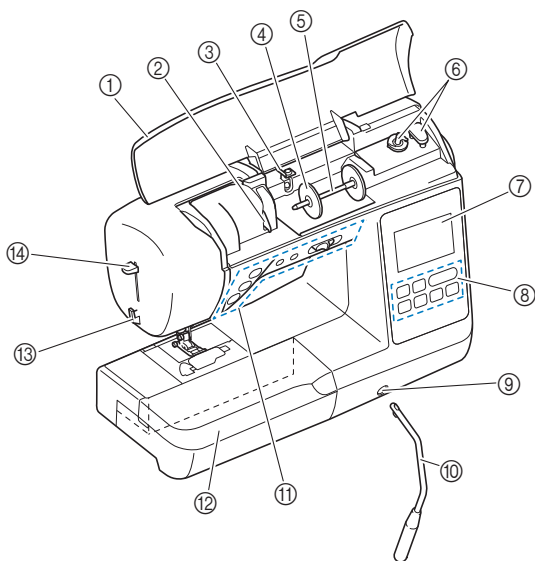

- ① **Верхняя крышка**
Откройте верхнюю крышку, чтобы установить катушку с нитью на стержень.
- ② **Пластина нитенаправителя**
При заправке верхней нити проведите нить вокруг пластины нитенаправителя.
- ③ **Нитенаправитель для намотки шпульки и натяжной диск**
При намотке нити на шпульку проведите нить под этим нитенаправителем и вокруг натяжного диска.
- ④ **Колпачок катушки**
Колпачок катушки используется для фиксации катушки с нитью на стержне.
- ⑤ **Стержень для установки катушки**
Этот стержень предназначен для установки катушки с нитью.
- ⑥ **Устройство намотки шпулек**
Служит для намотки нити на шпульку.
- ⑦ **ЖКД (жидкокристаллический дисплей)**
На ЖК-дисплее отображаются настройки для выбранного типа строчки и сообщения об ошибках. (с. В-11)
- ⑧ **Панель управления**
Панель управления используется для выбора и изменения настроек строчек, а также для выбора операций машины. (с. В-5)
- ⑨ **Гнездо для коленоподъемника**
К этому гнезду подключается коленоподъемник.
- ⑩ **Коленоподъемник**
Коленоподъемник используется для подъема и опускания прижимной лапки. (с. В-45)
- ⑪ **Кнопки управления и регулятор скорости шитья**
Эти кнопки и ползунковый регулятор используются для управления машиной. (с. В-4)
- ⑫ **Плоская платформа**
Вставьте ящик для хранения прижимных лапок в отсек для принадлежностей на плоской платформе. Снимайте плоскую платформу при обработке трубчатых деталей (манжет и т. п.).
- ⑬ **Приспособление для обрезки нити**
Для обрезки пропустите нить через приспособление.
- ⑭ **Рычажок нитевдевателя**
Это устройство используется для заправки нити в иглу.

■ Вид справа/сзади

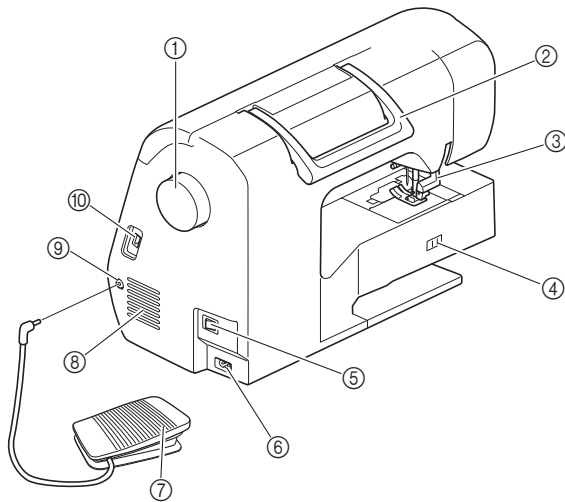

- ① **Маховик**
При вращении маховика на себя (против часовой стрелки) игла поднимается и опускается для выполнения одного стежка.
- ② **Ручка**
Ручка служит для переноски машины.
- ③ **Рычаг прижимной лапки**
Поднимите или опустите рычаг лапки, чтобы соответственно поднять или опустить прижимную лапку.
- ④ **Переключатель положения гребенок транспортера**
Служит для поднимания и опускания гребенок транспортера. (с. S-31)
- ⑤ **Кнопка питания**
Кнопка питания служит для включения и выключения машины.
- ⑥ **Гнездо подключения питания**
В это гнездо вставляется разъем кабеля питания.
- ⑦ **Педаль**
Путем нажатия на эту педаль осуществляется управление скоростью шитья. (с. В-38)
- ⑧ **Вентиляционное отверстие**
Вентиляционное отверстие обеспечивает циркуляцию воздуха вокруг двигателя. Не закрывайте вентиляционное отверстие во время работы машины.
- ⑨ **Гнездо для подключения педали**
В это гнездо вставляется разъем кабеля педали.
- ⑩ **USB-порт (для подключения флэш-накопителя USB)**
USB-порт используется для прямого подключения флэш-накопителя USB при импорте рисунков с флэш-накопителя USB.

Зона иглы и прижимной лапки

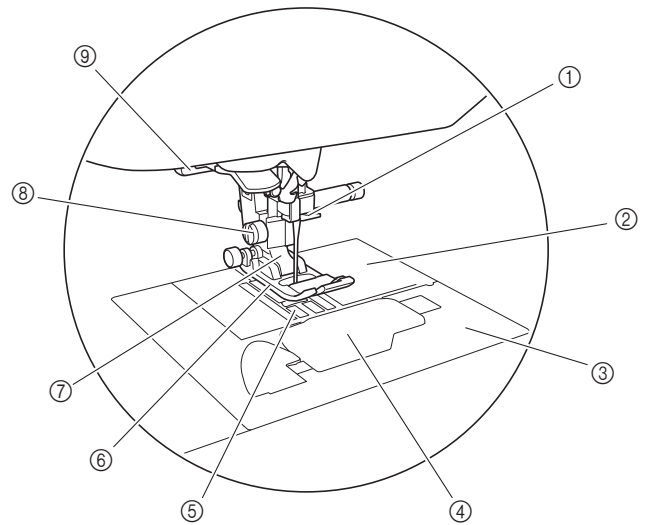

- ① **Нитенаправитель игловодителя**
Пропустите верхнюю нить через нитенаправитель игловодителя.
- ② **Игольная пластина**
На игольной пластине нанесена разметка для вышивания прямых швов.
- ③ **Крышка игольной пластины**
Крышка игольной пластины снимается для очистки шпульного колпачка и челнока.
- ④ **Крышка челночного устройства/шпульный колпачок**
Снимите крышку челночного устройства и вставьте шпульку с нитью в шпульный колпачок.
- ⑤ **Гребенки транспортера**
Гребенки транспортера служат для подачи ткани в направлении шитья.
- ⑥ **Прижимная лапка**
Прижимная лапка служит для приложения к материалу постоянного давления во время шитья. Установите лапку, соответствующую выбранному типу строчки.
- ⑦ **Держатель прижимной лапки**
Прижимная лапка устанавливается в держатель прижимной лапки.
- ⑧ **Винт держателя прижимной лапки**
Винт держателя прижимной лапки используется для фиксации прижимной лапки. (с. В-34, В-52)
- ⑨ **Рычажок для выметывания петель**
Опускайте рычажок для выметывания петель при обметывании петель, выполнении закрепок или штопке.

Вышивальный модуль

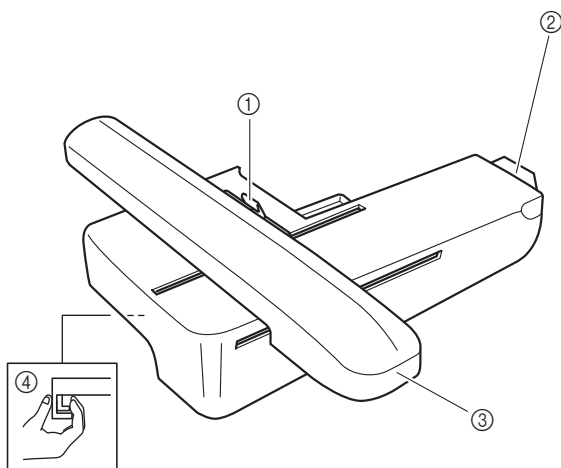

- ① **Рычаг фиксации пялец**
Надавите влево на рычаг фиксации пялец, чтобы закрепить или снять пяльцы. (с. В-62)
- ② **Разъем вышивального модуля**
При установке вышивального модуля вставьте разъем вышивального модуля в соединительный порт. (с. В-54)
- ③ **Каретка**
Каретка автоматически перемещает пяльцы при вышивании. (с. В-55)
- ④ **Кнопка разблокировки (расположена под вышивальным модулем)**
Нажимайте кнопку разблокировки для снятия вышивального модуля. (с. В-56)

⚠ ОСТОРОЖНО!

- Перед подключением или отключением вышивального модуля выключите машину.

Кнопки управления

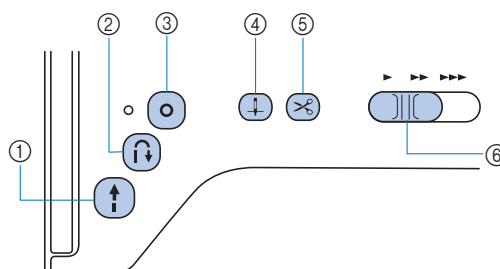

- ① **Кнопка “Пуск/Стоп”**

Кнопка “Пуск/Стоп” служит для запуска и остановки машины. Если после начала шитья удерживать эту кнопку нажатой, машина будет шить на малой скорости. После остановки шитья игла опускается в ткань. Подробнее см. разделе “НАЧАЛО ШИТЬЯ”, с. В-36.
Цвет кнопки зависит от режима работы машины.

Зеленый:	Машина готова к шитью или уже шьет.
Красный:	Шитье невозможно.
Оранжевый:	Нить наматывается на шпульку, либо вал устройства намотки шпульки находится в правом положении.

- ② **Кнопка “Обратные стежки”**

Для прямых строчек, строчек “зигзаг” и строчек “зигзаг” для эластичных материалов, для которых используются обратные стежки, машина будет выполнять обратные стежки на малой скорости, только пока вы будете удерживать нажатой кнопку “Обратные стежки”. Стежки выполняются в противоположном направлении. Для других строчек эта кнопка используется для выполнения закрепляющих стежков в начале и в конце строчки. Если нажать и удерживать нажатой эту кнопку, машина выполнит 3 стежка в одной точке и автоматически остановится. (с. В-39)

- ③ **Кнопка “Закрепляющие стежки”**

Эта кнопка позволяет выполнить один стежок несколько раз для закрепления строчки.
При выполнении символьных/декоративных строчек нажимайте эту кнопку, чтобы завершить шитье после выполнения полного мотива. Светодиодный индикатор рядом с этой кнопкой горит, пока машина выполняет вышивание полного рисунка, и автоматически гаснет по завершении шитья. (с. В-39)

- ④ **Кнопка “Положение иглы”**

Нажимайте кнопку “Положение иглы” для поднятия или опускания иглы. При двукратном нажатии этой кнопки прошивается один стежок.

- ⑤ **Кнопка “Обрезка нити”**

После остановки шитья нажмите кнопку “Обрезка нити”, чтобы обрезать верхнюю и нижнюю нити. Подробнее см. в пункте 12 в разделе “Выполнение строчки”, с. В-36.

- ⑥ **Регулятор скорости шитья**
Перемещение регулятора скорости шитья меняет скорость шитья.

⚠ ОСТОРОЖНО!

- Не нажимайте кнопку (Обрезка нити) после того, как нить уже обрезана, так как в противном случае возможна поломка иглы, запутывание нити или повреждение машины.

Панель управления и кнопки управления

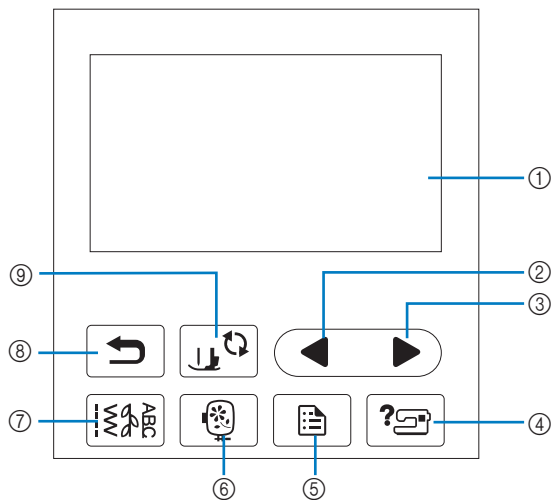

- ① **ЖК-дисплей (сенсорный экран)**
На ЖК-дисплее отображаются выбранные настройки рисунков и сообщения.
Для выполнения операций нажимайте кнопки, отображаемые на ЖК-дисплее.
Подробнее см. разделе “Работа с ЖК-дисплеем”, с. В-11.
- ② **Кнопка “Предыдущая страница”** ◀
Когда не все элементы отображаются на ЖК-дисплее, при нажатии на эту кнопку отображается предыдущий экран.
- ③ **Кнопка “Следующая страница”** ▶
Когда не все элементы отображаются на ЖК-дисплее, при нажатии на эту кнопку отображается следующий экран.
- ④ **Кнопка “Справка”** ?
При нажатии на эту кнопку на дисплей выводится справка по использованию машины.
- ⑤ **Кнопка “Настройки”** ⚙
Эта кнопка служит для настройки различных параметров — положения иглы при остановке, звукового сигнала и т. д.
- ⑥ **Кнопка “Вышивание”** 🧵
Эта кнопка служит для переключения в режим вышивания.
- ⑦ **Кнопка “Основная строчка”** 🧵
Нажимайте эту кнопку для выбора основной или декоративной строчки.
- ⑧ **Кнопка “Назад”** ↶
При нажатии на эту кнопку отображается предыдущий экран.
- ⑨ **Кнопка замены прижимной лапки/иглы.** ⬇️↻
Нажмите на эту кнопку перед заменой иглы, прижимной лапки и т. д. Эта кнопка блокирует функции всех остальных кнопок для предотвращения возможности работы машины.

Примечание

- Кнопки управления на данной машине представляют собой емкостные сенсоры. Чтобы нажать на кнопку, прикоснитесь к ней пальцем. Реакция кнопок различается в зависимости от индивидуальных особенностей пользователя. Реакция кнопок не зависит от усилия, с которым вы их нажимаете.
- Поскольку каждый пользователь нажимает на кнопки по-разному, настройте их чувствительность для себя, используя инструкции в разделе “Настройка уровня чувствительности кнопок управления”, с. В-15.
- Если вы хотите использовать стилус для сенсорного экрана, он должен иметь наконечник не менее 8 мм. Не используйте стилус для сенсорного экрана с тонким или фигурным наконечником.

Использование плоской платформы

Потяните за верхнюю часть плоской платформы, чтобы открыть отсек для принадлежностей.

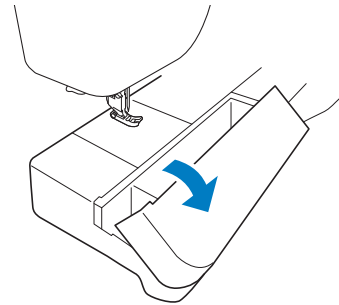



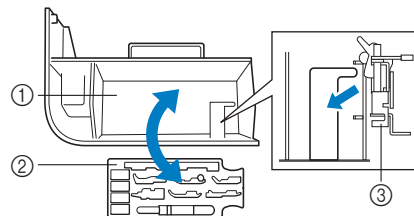







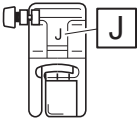
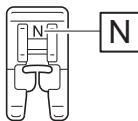
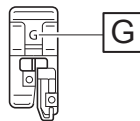
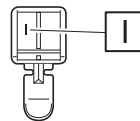
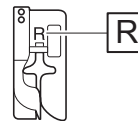
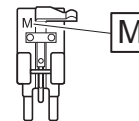
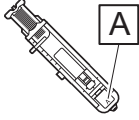
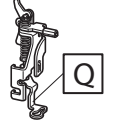
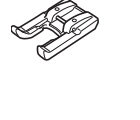
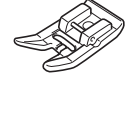
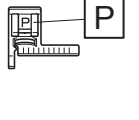
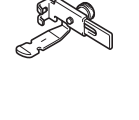







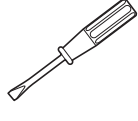

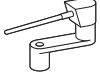

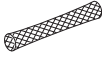

Ящик для прижимных лапок можно хранить в отсеке для принадлежностей в плоской платформе.

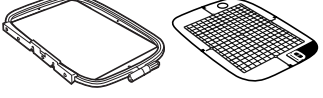

- ① Место для хранения в плоской платформе
- ② Ящик для прижимных лапок
- ③ Лапка для вышивания “Q”

Принадлежности в комплекте поставки

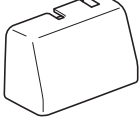
В зависимости от приобретенной модели набор прилагаемых принадлежностей может отличаться от набора, указанного в таблице ниже. Подробная информация о прилагаемых принадлежностях (с номерами по каталогу) для вашей машины приведена в Кратком справочнике.

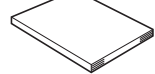
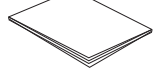
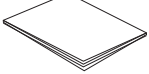
<p>1.</p>  <p>Лапка для строчки зигзаг "J" (установлена на машине)</p>	<p>2.</p>  <p>Лапка для выстрачивания монограмм "N"</p>	<p>3.</p>  <p>Лапка для краеобметочных работ "G"</p>	<p>4.</p>  <p>Лапка для вшивания "молнии" "I"</p>	<p>5.</p>  <p>Лапка для потайной строчки "R"</p>	<p>6.</p>  <p>Лапка для пришивания пуговиц "M"</p>
<p>7.</p>  <p>Лапка для обметывания петель "A"</p>	<p>8.</p>  <p>Лапка для вышивания "Q"</p>	<p>9.</p>  <p>Лапка с открытым мыском</p>	<p>10.</p>  <p>Скользкая лапка</p>	<p>11.</p>  <p>Направляющая лапка "P"</p>	<p>12.</p>  <p>Регулируемая лапка для вшивания молнии/канта</p>
<p>13.</p>  <p>Набор игл *1</p>	<p>14.</p>  <p>Двойная игла *2</p>	<p>15.</p>  <p>Шпульки (4 шт.) (одна из них установлена на машине.)</p>	<p>16.</p>  <p>Вспарыватель для петель</p>	<p>17.</p>  <p>Ножницы</p>	<p>18.</p>  <p>Щеточка для очистки</p>
<p>19.</p>  <p>Прошивка</p>	<p>20.</p>  <p>Отвертка (большая)</p>	<p>21.</p>  <p>Отвертка (малая)</p>	<p>22.</p>  <p>Дискообразная отвертка</p>	<p>23.</p>  <p>Горизонтальный стержень для установки катушки</p>	<p>24.</p>  <p>Колпачок катушки (большой)</p>
<p>25.</p>  <p>Колпачок катушки (средний) (2 шт.) (один из них установлен на машине.)</p>	<p>26.</p>  <p>Колпачок катушки (малый)</p>	<p>27.</p>  <p>Вставка для катушки с нитью (катушки Mini-King)</p>	<p>28.</p>  <p>Сетка для катушки</p>	<p>29.</p>  <p>Коленоподъемник</p>	<p>30.</p>  <p>Стандартный шпульный колпачок (зеленая отметка на винте) (установлен на машине)</p>
<p>31.*</p>  <p>Дополнительный шпульный колпачок (без цветовой маркировки на винте)</p>	<p>32.</p>  <p>Педаль</p>	<p>33.*</p>  <p>Набор пялец (сверхбольших (многопозиционных)) 30 x 13 см (В x Ш)</p>	<p>34.*</p>  <p>Набор пялец (больших) 18 x 13 см (В x Ш)</p>		
<p>35.*</p>  <p>Нижняя нить для вышивания (60wt, белая)</p>	<p>36.</p>  <p>Сумка для принадлежностей</p>	<p>37.</p>  <p>Жесткий футляр</p>	<p>38.</p>  <p>Комплект листов с координатной сеткой</p>	<p>39.</p>  <p>Руководство пользователя</p>	<p>40.</p>  <p>Краткий справочник</p>
<p>41.</p>  <p>Руководство по дизайнам для вышивания</p>					





*1 2 иглы 75/11,
2 иглы 90/14,
2 иглы 90/14: игла с закругленным острием (золотистая)

*2 Игла 2/11

* Эти принадлежности уложены в ту же коробку, в которой находится вышивальный модуль.

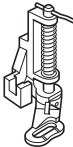
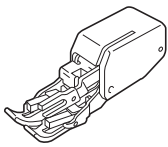
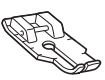
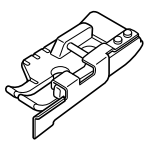
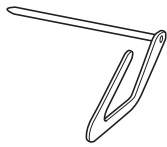
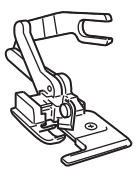
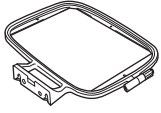
Дополнительные принадлежности

Следующие принадлежности предлагаются как дополнительные (приобретаются отдельно). Более полная информация о дополнительных принадлежностях (с номерами по каталогу) приведена в Кратком справочнике.

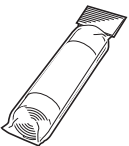
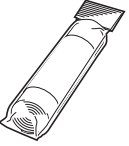
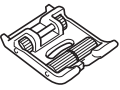
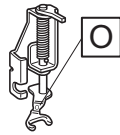
1.  Стегальная лапка	2.  Шагающая лапка	3.  Стегальная лапка 1/4 дюйма	4.  Стегальная лапка 1/4 дюйма с направляющей	5.  Направляющая для выстигивания	6.  Боковой нож "S"
7.  Набор пялец (средних) 10 × 10 см (В × Ш)	8.  Набор пялец (малых) 2 × 6 см (В × Ш)	9.  Нижняя нить для вышивания (60wt, белая/черная)	10.  Игольная пластина и прижимная лапка для прямострочных операций		
11.  Стабилизирующий материал для вышивания	12.  Растворимый в воде стабилизирующий материал	13.  Роликовая лапка	14.  Стегальная лапка с открытым мыском "O" для свободной подачи материала		



Напоминание

- Дополнительные принадлежности или детали можно приобрести у официального дилера Brother.
- Все характеристики соответствуют фактическим на момент издания руководства. Некоторые характеристики могут быть изменены без предварительного уведомления.
- Имеется широкий ассортимент лапок для различных строчек и вариантов отделки. Полный список дополнительных принадлежностей для вашей машины можно получить у официального дилера Brother.
- Используйте только принадлежности, рекомендованные для данной машины.

Использование таблиц основных строчек в разделе “Шитье”

Номера основных строчек различаются в зависимости от модели машины. См. столбец “Модель 4” для вашей машины.

Наименование строчки	Строчка	Модель 4			Прижимная лапка
			Модель 3, 2	Модель 1	
		Номер строчки			
Сметочная строчка		1-08	08	07	J
Прямая строчка (положение иглы слева)		1-01	01*	01*	
		1-02	02*	02*	
Прямая строчка (среднее положение иглы)		1-03	03*	03*	
Тройная эластичная строчка		1-05	05*	05*	

Включение и выключение машины

ВНИМАНИЕ!

- В качестве источника питания используйте только бытовую электросеть. Использование другого источника может привести к возгоранию, поражению электрическим током или повреждению машины.
- Убедитесь, что вилка кабеля питания надежно вставлена в розетку, а разъем – в соответствующее гнездо на машине. В противном случае существует риск возгорания или поражения электрическим током.
- Не подключайте вилку кабеля питания к неисправной розетке.
- Выключайте кнопку питания машины и вынимайте вилку из розетки в следующих случаях:
 - если вы оставляете машину без присмотра;
 - по окончании работы на машине;
 - в случае отключения электропитания во время работы;
 - если машина работает с перебоями из-за плохих электрических соединений или иных причин;
 - во время грозы.

ОСТОРОЖНО!

- Используйте только кабель питания из комплекта поставки.
- Не используйте удлинители или разветвители с несколькими розетками, в которые включены несколько бытовых приборов. Это может привести к возгоранию или поражению электрическим током.
- Не дотрагивайтесь до вилки мокрыми руками. Это может привести к поражению электрическим током.
- Перед отключением вилки кабеля питания машины из розетки сначала всегда выключайте кнопку питания. При отключении машины от электросети беритесь только за вилку. Никогда не тяните за кабель питания: это может привести к его повреждению и стать причиной возгорания или поражения электрическим током.
- Не допускайте повреждения кабеля питания, его обрывов, растягивания, перегибов, перекручивания или образования узлов. Не производите никаких модификаций кабеля. Не ставьте на кабель никаких предметов. Не подвергайте кабель питания воздействию повышенной температуры. Если кабель или вилка питания повреждены, отправьте машину официальному дилеру Brother для ремонта.
- Если машина не используется в течение длительного времени, выньте вилку из розетки. В противном случае может произойти возгорание.
- Если вы собираетесь оставить машину без присмотра, предварительно выключите кнопку питания машины или выньте вилку кабеля питания из электрической розетки.
- При выполнении технического обслуживания машины и снятии крышек необходимо вынуть вилку кабеля питания машины из розетки.

Включение машины

1 Проверьте, что машина выключена (кнопка питания находится в положении “○”), и вставьте разъем кабеля питания в гнездо подключения питания на правой стороне машины.

2 Вставьте вилку кабеля питания в электрическую розетку.

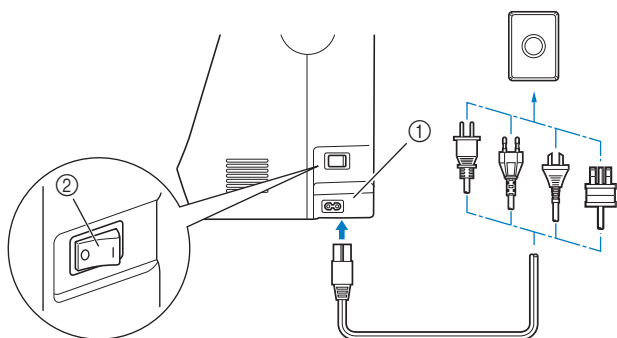

- ① Гнездо подключения питания
- ② Кнопка питания

3 Чтобы включить машину, переключите кнопку питания (положение “I”), расположенную на правой стороне машины.

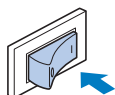

→ При включении машины загораются подсветка, ЖК-дисплей и кнопка “Пуск/Стоп”.

Напоминание

- При включении машины игла и гребенки транспортера начинают перемещаться с характерным звуком. Это не является неисправностью.
- Если машина была выключена во время шитья с использованием функции “Шитье”, после повторного включения питания работа не возобновляется.

4 При включении машины на экране появляется анимированная заставка. Нажмите в любом месте на экране.

Выключение машины

По окончании работы на машине ее необходимо выключить. Выключить машину также необходимо перед ее переносом на другое место.

1 Убедитесь, что машина не выполняет шитье.

2 Чтобы выключить машину, переключите кнопку питания в положение “○” (кнопка питания находится на правой стороне машины).

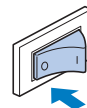

Выполните первую настройку машины

При первом включении машины выберите язык сообщений на дисплее. Когда автоматически отобразится экран настройки, выполните описанные ниже действия.

1 Нажмите  или , чтобы выбрать предпочтительный язык сообщений.

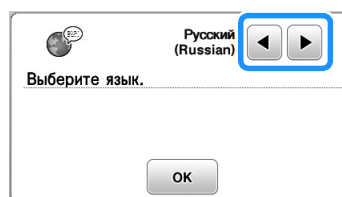

2 Нажмите кнопку .

Работа с ЖК-дисплеем

Просмотр ЖК-дисплея

На некоторых моделях при включении питания воспроизводится анимационная заставка. Прикоснитесь пальцем к ЖК-дисплею во время воспроизведения анимационной заставки, после чего отобразится рабочий экран. Для выбора требуемой строчки, функции машины или определенной операции нажмите на соответствующую экранную кнопку.

Показанный ниже экран отображается при нажатии кнопки  на панели управления.

В этом разделе приводится описание экрана основных строчек, который открывается при нажатии любой из кнопок, отмеченных на рисунке ниже цифрой ①.

При нажатии любой из кнопок, отмеченных цифрой ②, открывается экран символьных/декоративных строчек. Подробнее см. в разделе “Декоративная отделка”.

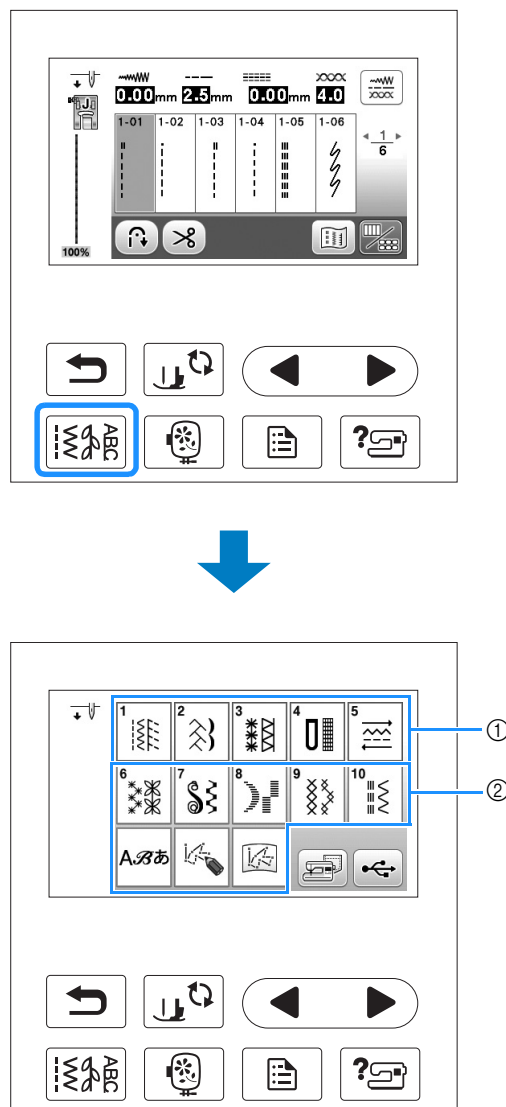

■ Экран основных строчек

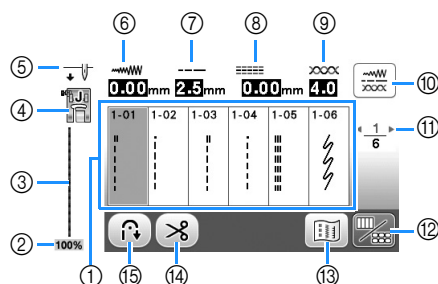

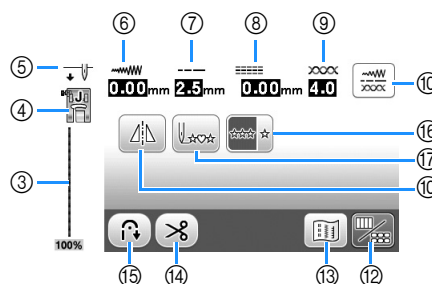

■ Экран редактирования основной строчки



№.	Отображение	Название кнопки	Описание	Стр.
①	—	Строчки	Нажмите кнопку с изображением строчки, которую требуется выполнить.	В-36
②	100%	Размер отображения	Примерный размер выбранной строчки. 100%: размер, примерно соответствующий реальному размеру прошитой строчки 50%: 1/2 размера прошитой строчки 25%: 1/4 размера прошитой строчки Реальный размер прошитой строчки может различаться в зависимости от используемого типа материала и нити.	—
③	—	Предварительный просмотр строчки	Предварительный просмотр выбранной строчки. Примерный размер выбранной строчки отображается в нижней части предварительного вида строчки. При отображении в масштабе 100% строчка на экране имеет практически тот же размер, что и в реальности.	В-36
④		Прижимная лапка	Прижимная лапка, которую следует использовать.	В-33
⑤		Настройка положения иглы	Установка режима шитья одинарной или двойной иглой и положение иглы при остановке машины. ↓ ↑ : одинарная игла, нижнее положение ↑ ↓ : одинарная игла, верхнее положение ↓ ↑ : двойная игла, нижнее положение ↑ ↓ : двойная игла, верхнее положение	В-13
⑥		Ширина строчки	Отображение ширины строчки для текущей выбранной строчки.	В-41
⑦		Длина стежка	Отображение длины стежка для текущей выбранной строчки.	В-41
⑧		L/R Shift (сдвиг вправо/влево)	Отображение сдвига влево/вправо центральной линии исходной строчки “зигзаг”.	В-42
⑨		Натяжение нити	Отображение настройки автоматического натяжения нити для текущей выбранной строчки.	В-42
⑩		Кнопка ручной настройки	При нажатии этой кнопки открывается показанный ниже экран ручной настройки. На этом экране можно настроить значения показанных параметров при помощи кнопок .	В-43
			<p>① Нажмите эту кнопку, чтобы сохранить в памяти машины настройки строчек (ширина строчки, длина стежка, сдвиг вправо/влево, натяжение нити). ② Нажмите эту кнопку, чтобы восстановить настройки строчек, заданные по умолчанию.</p>	
⑪		Отображение страниц	Отображение других доступных страниц.	—
⑫		Кнопка редактирования/переключения строчек	Нажимайте эту кнопку для переключения между экраном редактирования и экраном строчки.	В-12
⑬		Кнопка изображения	Отображение предварительного вида прошитой строчки.	—
⑭		Кнопка установки автоматической обрезки нитей	Нажмите эту кнопку для установки функции автоматической обрезки нити.	В-44
⑮		Кнопка автоматического выполнения обратных/закрепляющих стежков	Нажмите эту кнопку для включения режима автоматического выполнения обратных/закрепляющих стежков.	В-39
⑯		Кнопка одинарного/повторяющегося прошивания фрагмента строчки.	Нажмите эту кнопку, чтобы выбрать одинарное или повторяющееся прошивание фрагмента строчки. Для некоторых строчек эта кнопка недоступна.	—
⑰		Кнопка возврата к началу	Когда шитье остановлено, нажмите эту кнопку для возврата к началу строчки. Подробнее см. в разделе “Возврат к началу строчки” в главе “Декоративная отделка”.	—
⑱		Кнопка зеркального отображения	Если после выбора строчки нажать на эту кнопку, то создается горизонтальное зеркальное отображение этой строчки.	В-44

Использование кнопки “Настройки”

Нажмите  для изменения применяемых по умолчанию настроек машины (положение иглы при остановке машины, скорость вышивания, отображаемые экраны и т. д.). После того как изменение настроек будет завершено, нажмите  или .

■ Настройки шитья

Страница 1

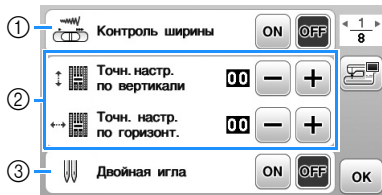

Страница 2

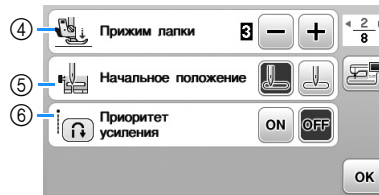

- ① С помощью этой кнопки задается работа регулятора скорости в режиме для изменения ширины строчки “зигзаг”. Подробнее см. в разделе “Выполнение атласных строчек с использованием регулятора скорости шитья” в главе “Шитье”.
- ② Корректировка рисунков символьных или декоративных строчек. Подробнее см. в разделе “Коррекция настроек” в главе “Декоративная отделка”.
- ③ Если используется двойная игла, задавайте для этого параметра значение “ON”. (с. В-27)
- ④ Регулировка давления прижимной лапки. (Чем больше будет заданное число, тем больше будет давление. Для обычного шитья установите значение давления “3”). (с. В-45)
- ⑤ Выбор основной строчки, которая будет автоматически выбираться при включении машины. Можно выбрать одну из двух строчек: “1-01 Прямая строчка (положение иглы слева)” или “1-03 Прямая строчка (среднее положение иглы)”.
- ⑥ Когда для этого параметра выбрано значение “ON”, для строчки с закрепляющими стежками в начале и/или конце шитья выполняются закрепляющие стежки, даже если нажата кнопка “Обратные стежки”.

■ Настройки процедуры вышивания

Страница 3

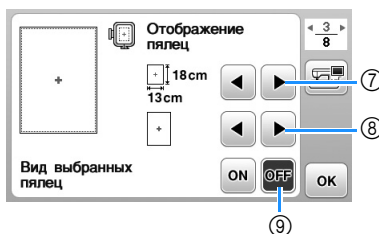

Страница 4



Страница 5



- ⑦ Выбор пялец, которые будут использоваться. Подробнее см. в разделе “Изменение экрана “Отображение пялец”” в главе “Вышивание”.
- ⑧ Выбор отображения центральной отметки и линий сетки. Подробнее см. в разделе “Изменение экрана “Отображение пялец”” в главе “Вышивание”.
- ⑨ Если для этого параметра выбрано значение “ON”, при выборе рисунка вышивания будет учитываться размер пялец, выбранных в пункте ⑦. Подробнее см. в разделе “Выбор и отображение рисунков в соответствии с размером пялец” в главе “Вышивание”.
- ⑩ Изменение отображения цвета нити (номер нити, наименование цвета) на экране “Embroidery”. (с. В-67).
- ⑪ Если выбран номер нити “#123”, выберите одну из шести марок нитей. (с. В-67).
- ⑫ Корректировка настройки максимальной скорости вышивания. Подробнее см. в разделе “Регулировка скорости вышивания” в главе “Вышивание”.
- ⑬ Выбор единиц отображаемых величин (мм/дюймы).
- ⑭ Настройка натяжения верхней нити для вышивания. Подробнее см. в разделе “Регулировка натяжения нити” в главе “Вышивание”.
- ⑮ Выбор размера эскизов рисунков. Подробнее см. в разделе “Выбор размера эскизов рисунков” в главе “Вышивание”.
- ⑯ Изменение цвета фона для области отображения вышивки. Подробнее см. в разделе “Изменение цвета фона рисунков вышивания” в главе “Вышивание”.
- ⑰ Изменение цвета фона для области эскизов. Подробнее см. в разделе “Изменение цвета фона рисунков вышивания” в главе “Вышивание”.

■ Общие настройки

Страница 6

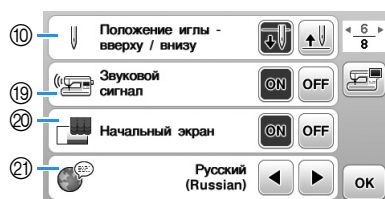

Страница 7

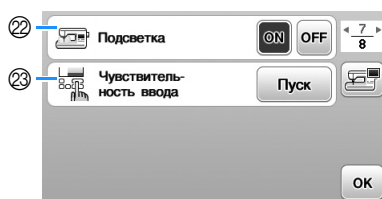

Страница 8

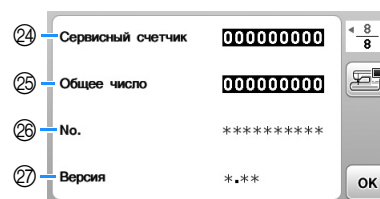



- 18 Выберите положение иглы при остановке машины (положения иглы, когда шитье остановлено): верхнее или нижнее.
- 19 Включение и отключение звукового сигнала при выполнении операций. Подробнее см. в разделе “Звуковая сигнализация” в главе “Приложение”.
- 20 Включение и отключение отображения заставки при включении машины.
- 21 Выберите язык экранных сообщений. (с. В-15)
- 22 Включение и отключение подсветки области иглы и рабочей области.
- 23 Выберите уровень чувствительности для кнопок управления. (с. В-15)
- 24 Отображение сервисного счетчика, который служит для напоминания о том, когда требуется выполнить очередное регламентное техническое обслуживание машины. (Для получения более подробной информации свяжитесь с официальным дилером Brother.)
- 25 Отображение общего числа стежков, выполненных на данной машине.
- 26 В поле “No.” указан внутренний идентификационный номер машины.
- 27 Отображение версии встроенного программного обеспечения ЖК-дисплея.



Напоминание

- На вашей машине установлена самая последняя версия программного обеспечения. Проверьте наличие обновлений программного обеспечения на веб-сайте <http://support.brother.com/> или у официального дилера Brother. Подробнее см. в разделе “Обновление программного обеспечения машины при помощи флэш-накопителя USB” в главе “Приложение”.
- Нажмите , чтобы сохранить изображение текущего экрана настроек на флэш-накопитель USB. (с. В-16)

■ Выбор языка сообщений

- 1 Нажмите кнопку .
- 2 Откройте страницу 6.
- 3 С помощью кнопок  и  выберите требуемый язык сообщений на экране ЖК-дисплея.

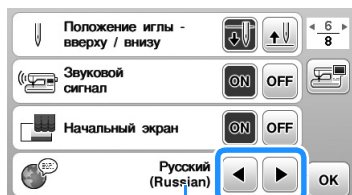

① Язык сообщений на ЖК-дисплее



- 4 Для возврата к первоначальному экрану нажмите кнопку .

Настройка уровня чувствительности кнопок управления

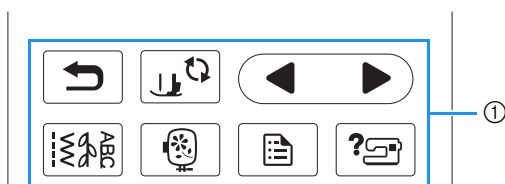
Имеется пять уровней чувствительности кнопок управления. Откройте экран настроек, чтобы настроить нужный уровень.



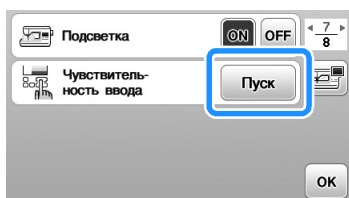

① Кнопки управления

- 1 Нажмите , чтобы открыть экран настроек.
- 2 Откройте страницу 7 экрана при помощи кнопок  .
- 3 Нажмите “Пуск”.



→ Появляется экран настройки.

- 4 Выберите уровень параметра “Чувствительность ввода” при помощи кнопки  .

- Чем выше эта настройка, тем чувствительнее будут кнопки. Значение по умолчанию равно “3”.

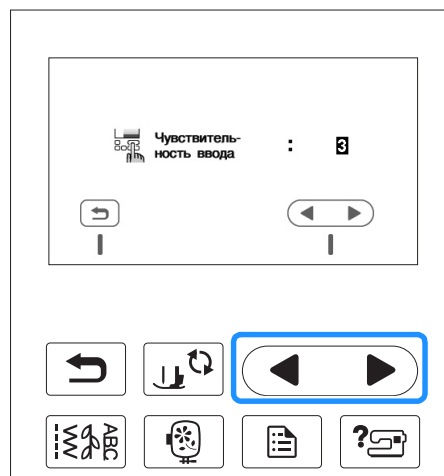

Примечание

- Если используется стилус для сенсорного экрана, рекомендуется выбирать наивысший уровень.
- Во время настройки уровня чувствительности нажмите , чтобы проверить чувствительность. При отклике кнопки значение настройки уровня мигает.

- 5 Для возврата к предыдущему экрану нажмите .

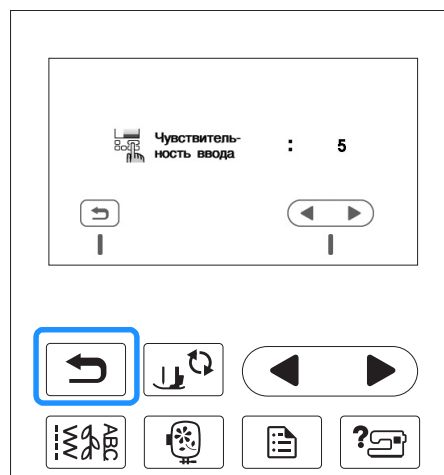

■ Если машина не реагирует на нажатие кнопки управления

Чтобы сбросить настройки, выключите машину и снова включите ее, удерживая нажатой кнопку  (Обрезка нити). Откройте экран настроек и еще раз скорректируйте настройки.

Сохранение изображения экрана настроек на флэш-накопитель USB

Изображение экрана настроек сохраняется в виде BMP-файла.

- 1 Вставьте флэш-накопитель USB в USB-порт на правой стороне машины.

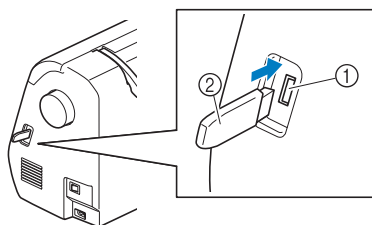

- ① USB-порт
- ② Флэш-накопитель USB

- 2 Нажмите кнопку .

→ Появляется экран настройки. Выберите страницу экрана настроек, внесите необходимые изменения и сохраните изображение экрана.

- 3 Нажмите кнопку .

→ Файл с изображением будет сохранен на флэш-накопитель USB.

- 4 Отключите флэш-накопитель USB и для надежности проверьте сохраненное изображение на компьютере.

- Изображения экрана настроек сохраняются в файлах с именами вида "S#####.bmp" в папке "bPocket".

Проверка рабочих процедур машины

- 1 Включите машину.

→ Включается ЖК-дисплей.

- 2 Нажмите в любом месте на ЖК-дисплее.

- 3 Нажмите  на панели управления.

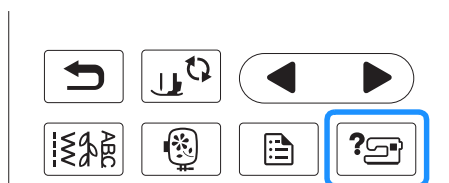

→ Появляется экран справки машины.

- 4 Нажмите на элементы, которые нужно отобразить.

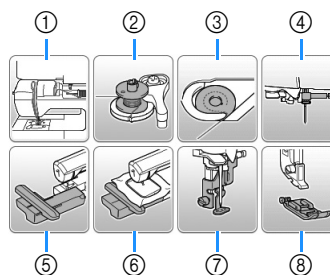



- ① Заправка верхней нити
- ② Намотка шпульки
- ③ Установка шпульки
- ④ Замена иглы
- ⑤ Установка вышивального модуля
- ⑥ Установка пялец
- ⑦ Установка лапки для вышивания
- ⑧ Замена прижимной лапки

→ Появляется первый экран с описанием процедуры для выбранной операции.

- Нажмите , чтобы вернуться к общему экрану справки.

- 5 Нажмите , чтобы перейти к следующей странице.

Если нажать , экран вернется к предыдущей странице.

- 6 После того как вы закончите просмотр, нажмите  два раза.

Намотка/установка шпульки

⚠ ОСТОРОЖНО!

- Применяйте только шпульки (код изделия: SA156, SFB: XA5539-151), специально предназначенные для этой машины. Использование каких-либо иных шпулек может привести к травме или повреждению машины.
- Прилагаемые к машине шпульки разработаны специально для данной машины. Если использовать шпульки, предназначенные для других моделей, машина не будет работать правильно. Используйте только прилагаемые к машине шпульки или шпульки того же типа (номер по каталогу: SA156, SFB: XA5539-151). Шпулька SA156 является шпулькой класса 15.

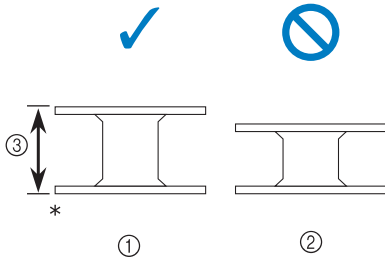

- * Изготовлена из пластика
- ① Для данной модели
 - ② Для других моделей
 - ③ 11,5 мм

📖 Напоминание

- Если подключена педаль, намотка шпульки запускается и останавливается при помощи педали.

Намотка шпульки

В этом разделе описывается намотка нити на шпульку.

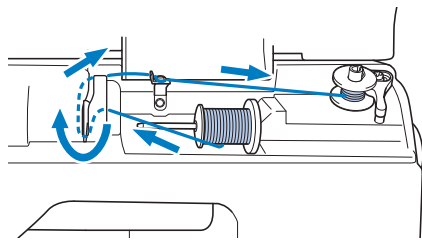

📖 Напоминание

- При намотке на шпульку нити для вышивания необходимо использовать нить шпульки (нижнюю нить), рекомендованную для данной машины.

- 1 Откройте верхнюю крышку.

- 2 Наденьте шпульку на вал устройства намотки так, чтобы пружина на валу вошла в паз шпульки. Нажмите на шпульку, пока она не зафиксируется со щелчком.

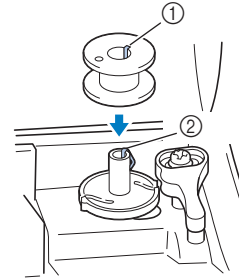

- ① Паз
- ② Пружина на валу устройства намотки шпульки

- 3 Сдвиньте устройство намотки шпульки в направлении, показанном стрелкой, пока оно не зафиксируется со щелчком.

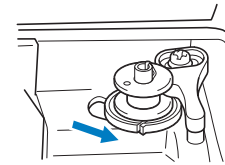

- Кнопка "Пуск/Стоп" подсвечивается оранжевым цветом.

- 4 Снимите колпачок, надетый на стержень для установки катушки.

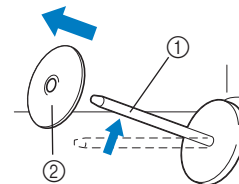

- ① Стержень для установки катушки
- ② Колпачок катушки

- 5 Установите катушку для намотки шпульки на стержень.

Наденьте катушку на стержень таким образом, чтобы катушка располагалась горизонтально и нить разматывалась спереди и снизу.

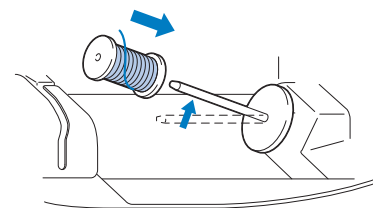

- Если нить не будет правильно сматываться с катушки, она может запутаться вокруг стержня для установки катушки.

6 Наденьте на стержень колпачок катушки.

Сдвиньте его как можно дальше вправо, как показано на рисунке, чтобы закругленная сторона колпачка была слева.

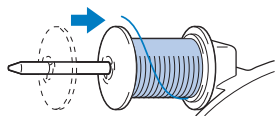

⚠ ОСТОРОЖНО!

- При неправильной установке колпачка или катушки нить может запутаться вокруг стержня, что может привести к поломке иглы.
- К машине прилагаются колпачки катушки трех размеров, что позволяет выбрать колпачок в соответствии с размером используемой катушки с нитью. Если использовать колпачок, который слишком мал для используемой катушки, это может привести к застреванию нити в прорези катушки или к поломке машины. Если используется катушка с нитью Mini-King, устанавливайте вставку для катушки с нитью (катушки Mini-King). Подробнее о вставке для катушки с нитью (катушки Mini-King) см. в подразделе "Напоминание" на с. В-18.

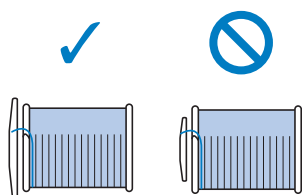

📖 Напоминание

- Если катушка используется, как изображено ниже, то используйте малый колпачок катушки и оставьте небольшой зазор между колпачком и катушкой.

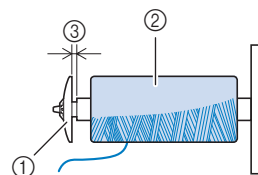

- 1 Колпачок катушки (малый)
- 2 Катушка с нитью (с перекрестной намоткой)
- 3 Зазор

- Если используется нить, которая быстро сматывается с катушки (прозрачная нейлоновая нить, металлическая нить и т. п.), перед установкой катушки с нитью на стержень наденьте на нее сетку из комплекта поставки. Если сетка для катушки слишком длинная, сложите ее соответственно размеру катушки.

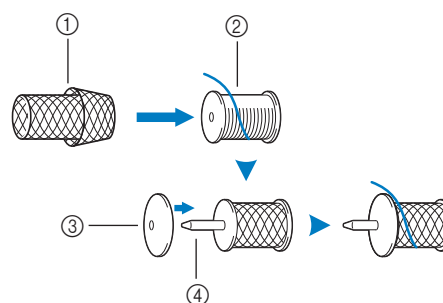

- 1 Сетка для катушки
- 2 Катушка
- 3 Колпачок катушки
- 4 Стержень для установки катушки

- Если на стержень установлена катушка с основанием диаметром 12 мм и высотой 75 мм, используйте вставку для катушки с нитью (катушки Mini-King).

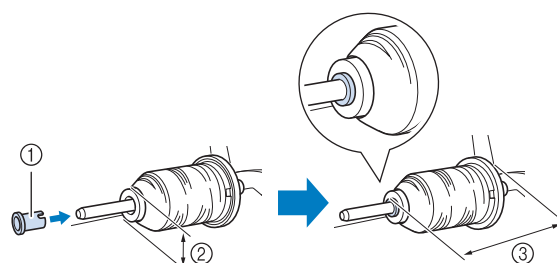

- 1 Вставка для катушки с нитью (катушки Mini-King)
- 2 12 мм
- 3 75 мм

- 7** Удерживая нить рядом с катушкой правой рукой, как показано на рисунке, вытяните нить левой рукой и затем проведите ее за крышкой нитенаправителя и потом вперед.

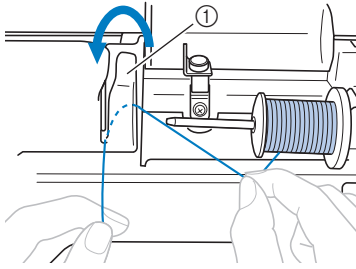

① Крышка нитенаправителя

- 8** Проведите нить под пластиной нитенаправителя и затем вытяните ее вправо.

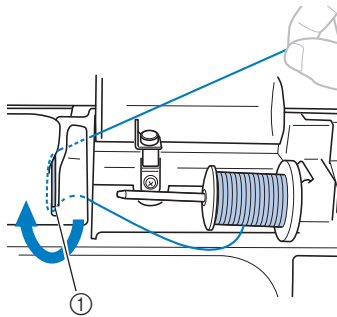

① Пластина нитенаправителя

- 9** Протяните нить под крючком на нитенаправителе, затем проведите ее против часовой стрелки под натяжным диском.

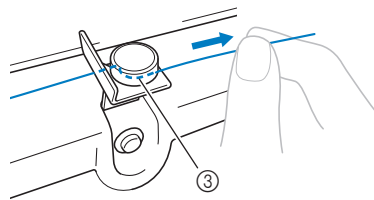
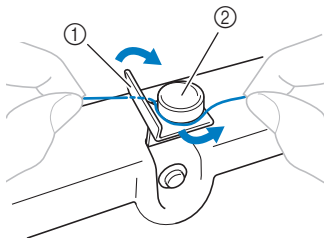

- ① Нитенаправитель
② Натяжной диск
③ Вытяните как можно дальше



Примечание

- Убедитесь, что нить проходит под натяжным диском.

- 10** Удерживая нить левой рукой, правой рукой наматывайте вытянутую нить на шпульку по часовой стрелке на 5–6 оборотов.

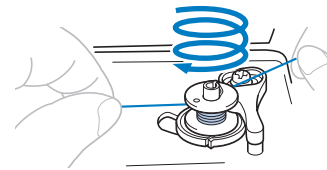

Примечание

- Убедитесь, что нить между катушкой и шпулькой сильно натянута.
- Убедитесь, что нить наматывается на шпульку по часовой стрелке, в противном случае нить будет наматываться на вал устройства намотки шпульки.

- 11** Пропустите конец нити через направляющую прорезь в седле устройства намотки шпулек и затем потяните нить вправо для ее обрезки.

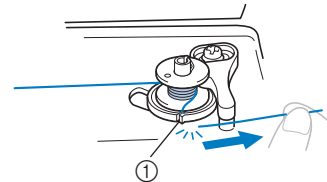

- ① Направляющая прорезь в седле устройства намотки шпульки (со встроенным устройством обрезки нити)

⚠ ОСТОРОЖНО!

- Обязательно обрежьте нить, как описано выше. Если шпулька будет намотана без обрезки нити при помощи встроенного устройства обрезки, то когда нить будет заканчиваться, она может запутаться на шпулке, что может привести к тому, что игла погнется или сломается.

- 12** Сдвиньте регулятор скорости шитья вправо.

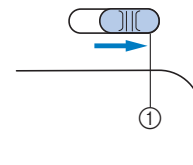

- ① Регулятор скорости



Примечание

- Скорость намотки шпульки различается в зависимости от типа нити, которая наматывается на шпульку.

- 13** Включите машину.

- 14** Однократно нажмите кнопку “Пуск/Стоп”, чтобы начать намотку нити на шпульку.
Если подключена педаль, нажмите на педаль.



① Кнопка “Пуск/Стоп”

Примечание

- При намотке на шпульку прозрачной нейлоновой нити остановите намотку шпульки, когда шпулька будет заполнена нитью на 1/2 или 2/3.
Если полностью намотать на шпульку прозрачную нейлоновую нить, из-за давления нити могут возникнуть трещины на пластиковой шпульке. Это может привести к неравномерной строчке или поломке шпульки.

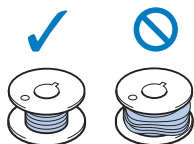

- 15** Когда намотка шпульки замедлится, однократно нажмите кнопку “Пуск/Стоп”, чтобы остановить машину.
Если подключена педаль, уберите ногу с педали.

⚠ ОСТОРОЖНО!

- При замедлении скорости намотки шпульки остановите машину, в противном случае машина может быть повреждена.

- 16** Ножницами обрежьте нить, намотанную на шпульку.

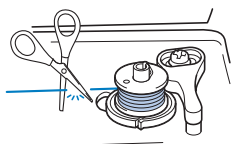

- 17** Сдвиньте вал устройства намотки шпульки влево и после этого снимите с него шпульку.

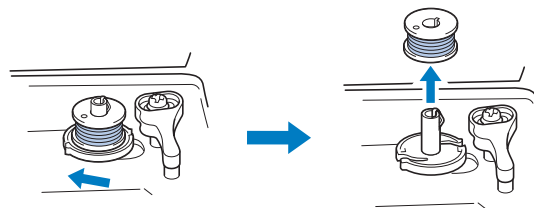

Напоминание

- Если вал устройства намотки шпульки установлен на правой стороне, игла не будет двигаться. (Шитье невозможно.)

- 18** Настройте нужную скорость шитья, переместив регулятор скорости шитья.

- 19** Снимите катушку для намотки нити шпульки со стержня.

Напоминание

- При пуске машины или повороте маховика вручную после намотки шпульки в машине раздается щелчок. Это не является неисправностью.

Установка шпульки

Установите намотанную шпульку на машину. Начать шитье можно сразу же (без предварительного вытягивания нижней нити). Для этого просто установите шпульку в шпульный колпачок и проведите нить через вырез в крышке игольной пластины.

Напоминание



- Подробное описание действий после вытягивания нижней нити (например, при выполнении сборок или при выстегивании со свободной подачей материала) см. в разделе “Вытягивание нижней нити”, с. В-27.

⚠ ОСТОРОЖНО!

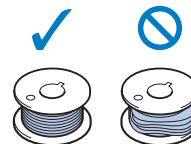
- Используйте для шитья только правильно намотанную шпульку; в противном случае возможны поломка иглы или неправильное натяжение нити.



- Перед установкой или заменой шпульки обязательно нажмите  на панели управления, чтобы заблокировать все кнопки; иначе при случайном нажатии кнопки “Пуск/Стоп” или другой кнопки машина может прийти в действие и причинить травму.

- 1 Нажмите кнопку  (Положение иглы) один или два раза, чтобы поднять иглу.
- 2 Нажмите кнопку .
→ Экран меняется, и все кнопки (кроме ) блокируются.

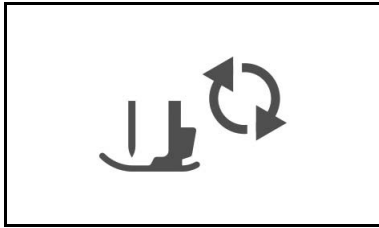

- 3 Поднимите рычаг лапки.
- 4 Сдвиньте защелку крышки челночного устройства вправо.

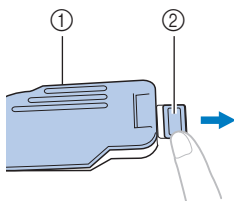

- 1 Крышка челночного устройства
- 2 Защелка

- 5 Снимите крышку челночного устройства.
- 6 Придерживая шпульку правой рукой так, чтобы нить разматывалась влево, левой рукой возьмите конец нити. Затем правой рукой установите шпульку в шпульный колпачок.

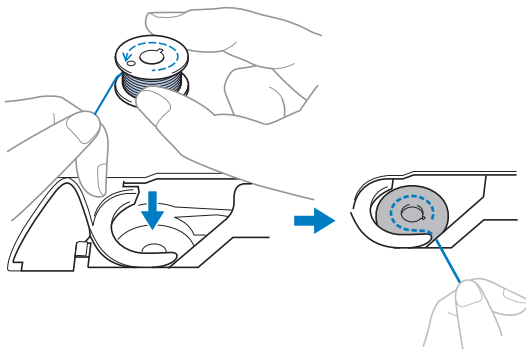

- 7 Слегка прижимая шпульку правой рукой (1), левой рукой обведите конец нити вокруг язычка крышки игольной пластины (2).

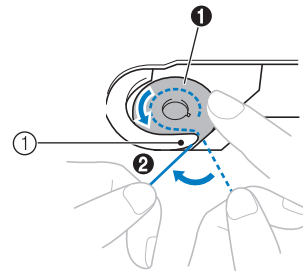

- 1 Язычок

⚠ ОСТОРОЖНО!

- Обязательно прижимайте шпульку пальцем и правильно разматывайте нить со шпульки. В противном случае нить может порваться или натяжение нити будет неправильным.

Напоминание

- Последовательность, в которой нить шпульки (нижняя нить) должна быть пропущена через шпульный колпачок, обозначена метками вокруг шпульного колпачка. Необходимо заправлять нить в соответствии с этими обозначениями.

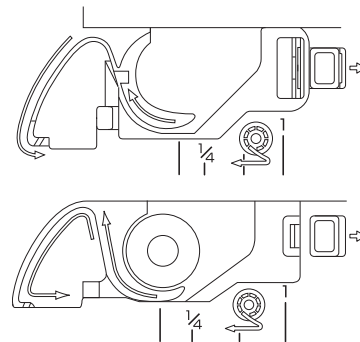

- 8 Слегка прижимая шпульку правой рукой (1), проведите нить через вырез в крышке игольной пластины (2) и несильно потяните за нее левой рукой (3).

- Нить заходит в натяжную пружину шпульного колпачка.

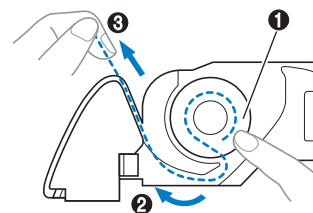

- 9** Слегка прижимая шпульку правой рукой (1), левой рукой продолжайте протягивать нить через прорезь (2). Затем обрежьте нить при помощи устройства для обрезки нити (3).

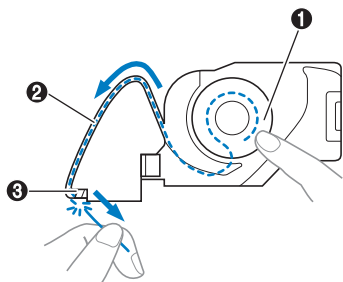

Примечание

- Если нить неправильно проведена через пружину регулировки натяжения нити шпульного колпачка, это может привести к неправильному натяжению нити.

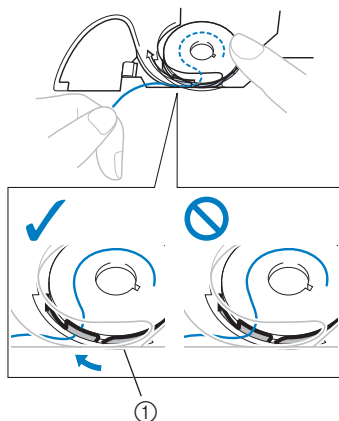

① Пружина регулировки натяжения нити

- 10** Повторно установите крышку челночного устройства.

Вставьте язычок в нижнем левом углу крышки челночного устройства, а затем слегка нажмите на ее правую сторону.

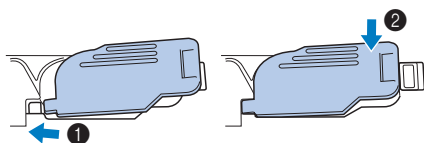

→ Заправка нижней нити завершена.

После этого заправьте верхнюю нить. Перейдите к выполнению операции, описанной в разделе “Заправка верхней нити”, с. В-23.

Напоминание

- Начать шить можно без предварительного вытягивания нижней нити. Если перед началом шитья необходимо вытянуть нижнюю нить, выполните действия, описанные в разделе “Вытягивание нижней нити”, с. В-27.

- 11** Нажмите кнопку , чтобы разблокировать все кнопки.

Заправка верхней нити

⚠ ОСТОРОЖНО!

- К машине прилагаются колпачки катушки трех размеров, что позволяет выбрать колпачок в соответствии с размером используемой катушки с нитью. Если колпачок слишком мал для используемой катушки, нить может попасть в прорез катушки или может сломаться игла. Если используется катушка с нитью Mini-King, устанавливайте вставку для катушки с нитью (катушки Mini-King). Подробную информацию о правильном подборе колпачков катушек в соответствии с выбранной нитью см. на с. В-18.

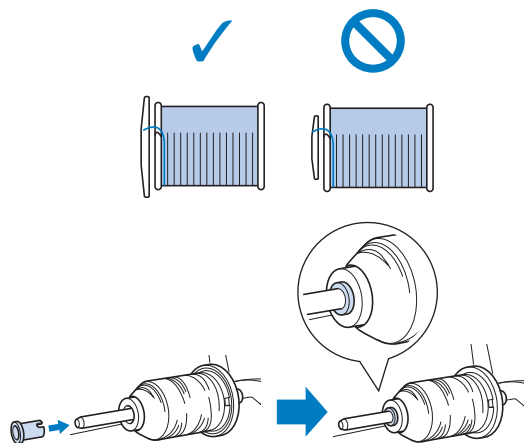

- При заправке верхней нити строго следуйте инструкциям. Неправильная заправка нити может привести к запутыванию нити или поломке иглы.
- Запрещается использовать нить плотностью 20 или ниже.
- Используйте правильное сочетание иглы и нити. Сведения о правильных сочетаниях игл и нитей см. в разделе “Сочетания ткани, нити и иглы”, с. В-30.

Заправка верхней нити

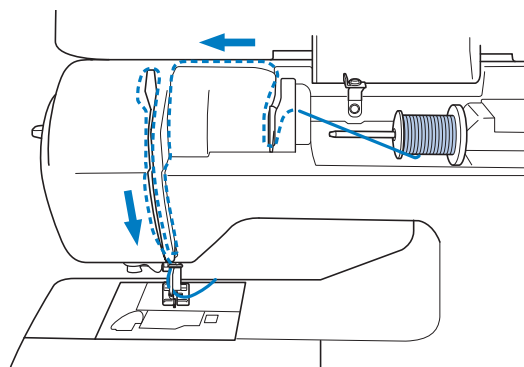

→ При заправке верхней нити строго следуйте инструкциям.

1 Включите машину.

2 Поднимите рычаг прижимной лапки, чтобы поднять прижимную лапку.

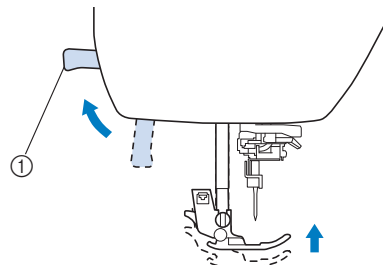

① Рычаг прижимной лапки

→ Откроется шторка верхней нити, чтобы нить можно было заправить в машину.

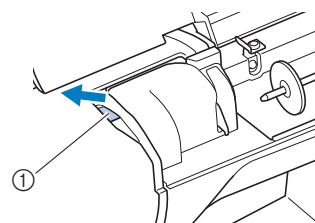

① Шторка

Примечание

- Если прижимная лапка не поднята, правильная заправка нити невозможна.

3 Нажмите  (Положение иглы) один или два раза, чтобы поднять иглу.

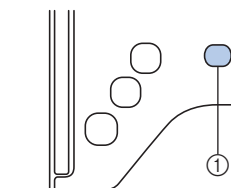

① Кнопка “Положение иглы”

→ Игла поднята полностью, если метка на маховике находится сверху, как показано на рисунке. Проверьте положение маховика. Если эта метка не находится в этом положении, нажимайте кнопку  (Положение иглы), пока она не окажется в этом положении.

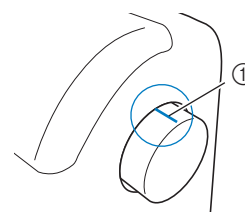

① Метка на маховике

- 4** Снимите колпачок, надетый на стержень для установки катушки.

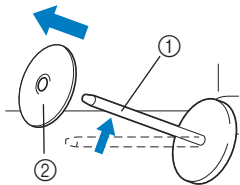

- ① Стержень для установки катушки
- ② Колпачок катушки

- 5** Наденьте катушку с нитью на стержень.

Наденьте катушку на стержень таким образом, чтобы катушка располагалась горизонтально и нить разматывалась спереди и снизу.

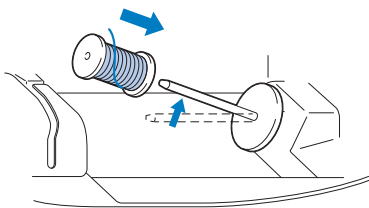

⚠ ОСТОРОЖНО!

- При неправильной установке колпачка или катушки нить может запутаться вокруг стержня или может сломаться игла.

- 6** Наденьте на стержень колпачок катушки.

Сдвиньте его как можно дальше вправо, как показано на рисунке, чтобы закругленная сторона колпачка была слева.

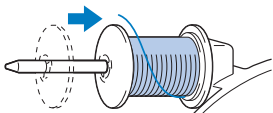

- 7** Слегка придерживая нить правой рукой, левой рукой вытяните нить и проведите ее за крышкой нитенаправителя и потом вперед.

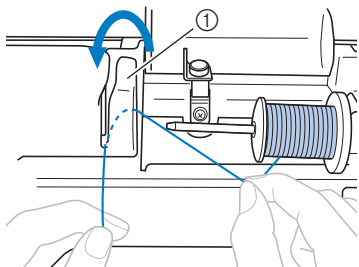

- ① Крышка нитенаправителя

- 8** Слегка придерживая нить правой рукой, протяните нить под пластиной нитенаправителя и вытяните ее вверх.

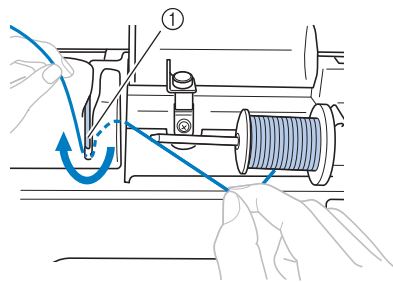

- ① Пластина нитенаправителя

- 9** Протяните нить по пути проведения нити, как показано на рисунке ниже.

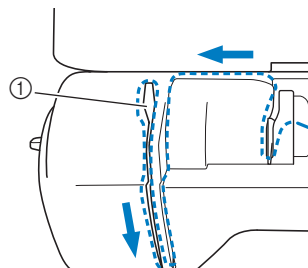



- ① Шторка

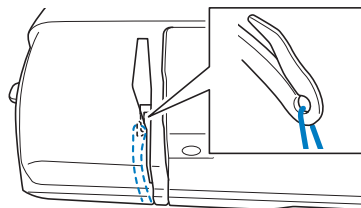

Примечание

- Если прижимная лапка опущена и шторка закрыта, заправка нити в машину невозможна. Перед заправкой нити в машину необходимо поднять прижимную лапку, чтобы открыть шторку. Кроме того, поднимать прижимную лапку и открывать шторку необходимо также перед снятием верхней нити.
- Данная машина укомплектована окном проверки позиции рычага нитепритягивателя. Посмотрите в это окно для проверки правильности прохождения нити через рычаг нитепритягивателя.



- 10** Нажмите кнопку .

→ Экран меняется, и все кнопки (кроме ) блокируются.

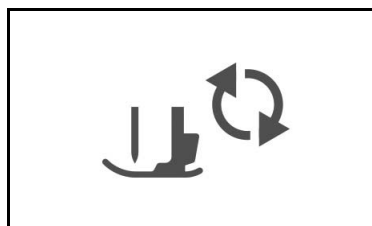

11 Проведите нить за нитенаправителем игловодителя.

Чтобы легче было провести нить за нитенаправителем игловодителя, удерживайте нить левой рукой и протяните нить правой рукой, как показано на рисунке. Проверьте, что нить проходит слева от язычка нитенаправителя игловодителя.

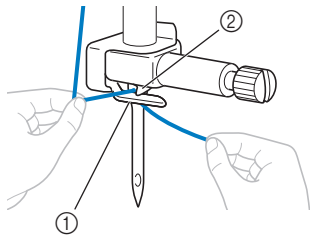

- ① Нитенаправитель игловодителя
- ② Язычок

12 Поднимите рычаг лапки.

Заправка нити в иглу

Напоминание

- Нитевдеватель можно использовать с иглами для швейных машин размером от 75/11 до 100/16.
- Нельзя использовать нитевдеватель для заправки нити в иглу с крылышками или в двойную иглу.
- При работе с прозрачной нейлоновой нитью или специальными нитями не рекомендуется использовать нитевдеватель.
- Если нитевдеватель нельзя использовать, см. инструкции в разделе “Заправка нити в иглу вручную (без нитевдевателя)”, с. В-26.

1 Потяните влево конец нити, пропущенный через нитенаправитель игловодителя, затем проведите нить через паз нитенаправителя нитевдевателя ①, затем с усилием вытяните нить на передней части и полностью вставьте ее в прорезь нитенаправляющего диска нитевдевателя с отметкой “7” ②.

- Убедитесь, что нить проходит через паз нитенаправителя нитевдевателя.

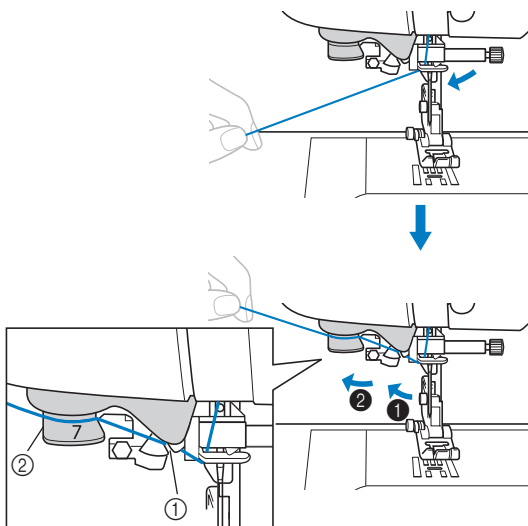

- ① Паз нитенаправителя нитевдевателя
- ② Нитенаправляющий диск нитевдевателя

2 Обрежьте нить с помощью приспособления для обрезки нити на левой стороне машины.

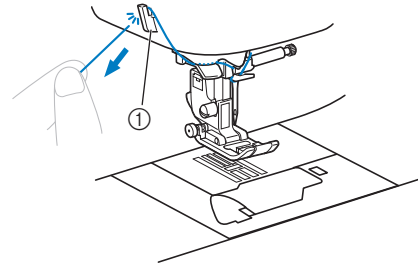

- ① Устройство обрезки нити

Примечание

- Если нить вытянута, но ее не удается правильно обрезать, перед обрезкой нити опустите рычаг прижимной лапки, чтобы зафиксировать нить. Если эта операция выполнена, пропустите пункт ③.
- При использовании нити, которая быстро сматывается с катушки (например, металлической нити), может быть трудно заправить нить в иглу, если нить обрезана. В этом случае не используйте приспособление для обрезки нити, а вытяните примерно 8 см нити после проведения ее через нитенаправляющие диски нитевдевателя (с отметкой “7”).

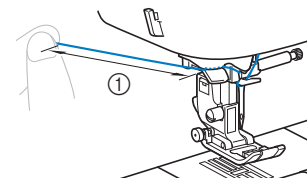

- ① 8 см или более

3 Опустите рычаг прижимной лапки, чтобы опустить прижимную лапку.

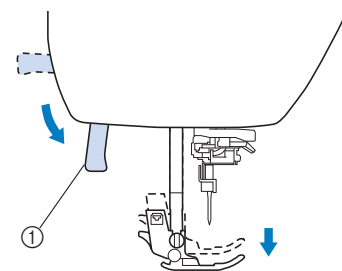

- ① Рычаг прижимной лапки

- 4** Опустите рычажок нитевдевателя, расположенный с левой стороны машины, до щелчка, а затем медленно поднимите рычажок в исходное положение.

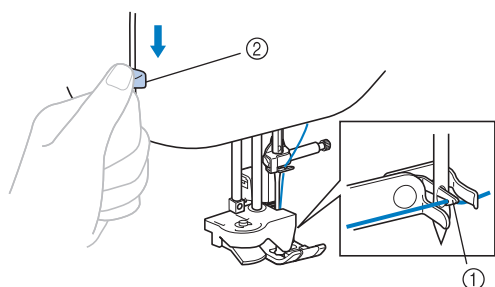

- ① Крючок
② Рычажок нитевдевателя

→ Крючок поворачивается и проводит нить через игольное ушко.

Примечание

- Если игла не поднята до максимального верхнего положения, нитевдеватель не сможет заправить нить в иглу. Поверните маховик против часовой стрелки так, чтобы игла оказалась в самом верхнем положении. Игла поднята в правильное положение, если метка на маховике находится сверху, как показано в пункте **3** на с. В-23.

- 5** Аккуратно потяните конец нити, который был пропущен через игольное ушко.

Если нить не была полностью заправлена в иглу, но в игольном ушке образовалась петля, осторожно потяните за петлю нити, проведенной через игольное ушко, чтобы вытянуть конец нити.

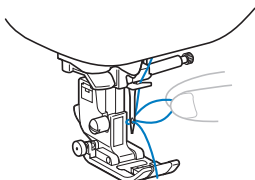

⚠ ОСТОРОЖНО!

- При вытягивании нити не прикладывайте чрезмерные усилия. В противном случае игла может погнуться или сломаться.

- 6** Поднимите рычажок прижимной лапки, проведите конец нити через прижимную лапку и под ней, затем вытяните ее примерно на 5 см в направлении к задней части машины.

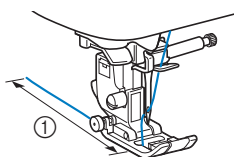

- ① 5 см

- 7** Нажмите кнопку , чтобы разблокировать все кнопки.

Заправка нити в иглу вручную (без нитевдевателя)

Если используется специальная нить (прозрачная нейлоновая нить и т. п.), игла с крылышками или двойная игла, для которых нитевдеватель не применяется, заправьте нить в иглу, как описано ниже.

- 1** Заправьте нить в нитенаправитель игловодителя.
- Подробнее см. в разделе “Заправка верхней нити”, с. В-23.
- 2** Опустите рычаг прижимной лапки.

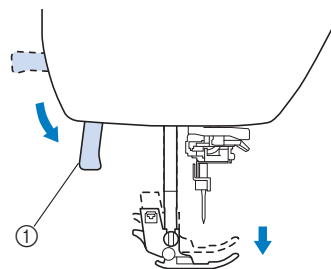

- ① Рычаг прижимной лапки

- 3** Проденьте нить в игольное ушко в направлении спереди назад.

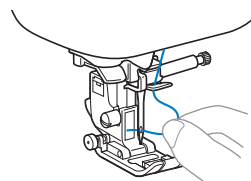

- 4** Поднимите рычаг прижимной лапки, проведите конец нити через прижимную лапку и под ней, затем вытяните ее примерно на 5 см в направлении к задней части машины.

- 5** Нажмите кнопку , чтобы разблокировать все кнопки.

Вытягивание нижней нити

Перед выполнением сборок или перед выстигиванием со свободной подачей материала вытяните нижнюю нить, как описано ниже.

- 1 Инструкции по заправке верхней нити в машину и заправке нити в иглу см. в разделе “Заправка верхней нити” (с. В-23).
- 2 Установите шпульку в шпульный колпачок, выполнив пункты 4–6 в разделе “Установка шпульки” (с. В-20).
- 3 Проведите нить шпульки через прорезь. Не обрезайте нить при помощи устройства обрезки.

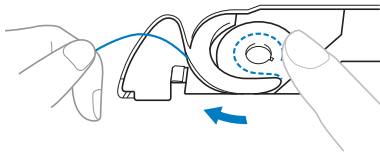

- 4 Слегка придерживая верхнюю нить левой рукой, два раза нажмите кнопку  (Положение иглы), чтобы опустить и затем поднять иглу.

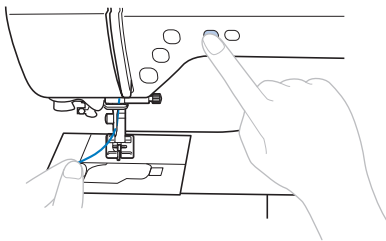

→ Нижняя нить оборачивается вокруг верхней нити и теперь ее можно вытянуть.

- 5 Осторожно потяните за верхнюю нить вверх, чтобы вытянуть конец нижней нити.

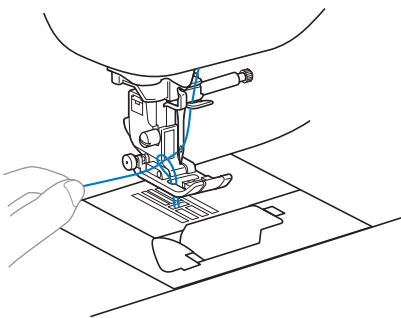

- 6 Вытяните нижнюю нить, затем проведите ее под прижимной лапкой и вытяните ее примерно на 10 см в направлении к задней части машины, выравнивая ее конец с верхней нитью.

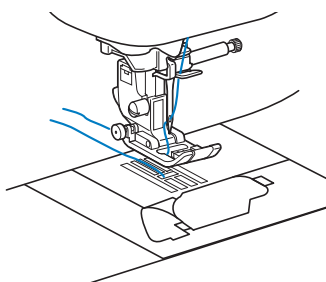

- 7 Повторно установите крышку челночного устройства.

Вставьте язычок в нижнем левом углу крышки челночного устройства, а затем слегка нажмите на ее правую сторону.

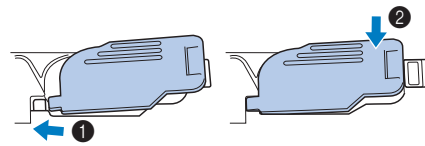

Использование двойной иглы

Используя двойную иглу, можно шить две параллельные линии одной и той же строчки двумя различными нитями. Обе верхние нити должны быть одинаковой толщины и одного сорта. Убедитесь, что при работе с двойной иглой, вы используете горизонтальный стержень для установки катушки и соответствующие колпачки катушки.

Подробнее о строчках, которые могут использоваться с двойной иглой, см. в разделе “Таблица настроек строчек” (с. В-46 и далее).

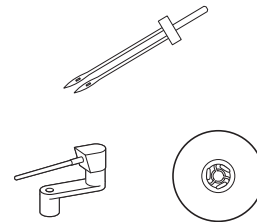



Напоминание

- Обычно двойная игла также используется для создания защипов. Дополнительную лапку для защипов (SA194, F069: XF5832-001) для вашей машины можно приобрести у местного официального дилера Brother.

ОСТОРОЖНО!

- Используйте только двойную иглу (игла 2/11, номер по каталогу: X59296-121). Использование других игл может привести к поломке иглы или повреждению машины.
- Запрещается использовать погнутые иглы. Погнутая игла легко может сломаться, что может привести к травме.
- Для заправки нити в двойную иглу нитевдеватель не используется. Использование нитевдевателя с двойной иглой может привести к повреждению машины.

- 1 Нажмите кнопку  и установите двойную иглу.

→ Экран меняется, и все кнопки (кроме ) блокируются.

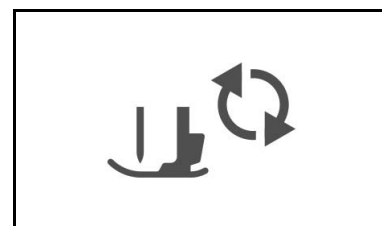

- Инструкции по установке иглы см. в разделе “Замена иглы”, с. В-31.

2 Заправьте верхнюю нить для левой иглы.

- Подробнее см. пункты 1–11 в разделе “Заправка верхней нити”, с. В-23.

3 Вручную заправьте верхнюю нить в ушко левой иглы.

Нить в игольное ушко вдевайте с передней стороны.

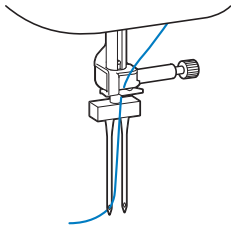

4 Установите горизонтальный стержень для установки катушки на вал устройства намотки шпульки.

Устанавливайте этот стержень перпендикулярно валу устройства намотки шпульки.

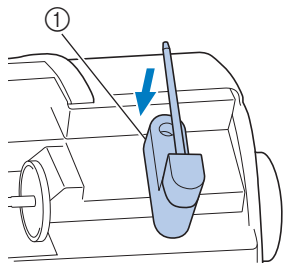

① Вал устройства намотки шпульки

5 Поверните стержень для шпульки влево, чтобы он оказался в горизонтальном положении.

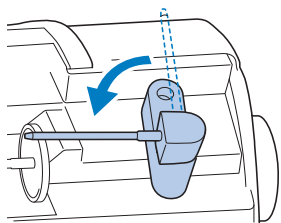

6 Установите на этот стержень катушку с верхней нитью для правой иглы и закрепите ее колпачком.

Нить должна разматываться с передней стороны катушки вниз.

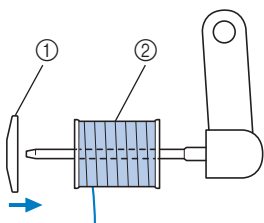

① Колпачок катушки
② Катушка

7 Заправьте верхнюю нить таким же образом, как была заправлена верхняя нить для левой иглы.

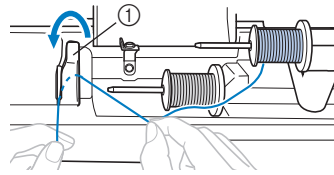

① Крышка нитенаправителя

- Подробнее см. пункты 7–9 в разделе “Заправка верхней нити”, с. В-23.

8 Не проводя нить через нитенаправитель на игловодителе, вручную заправьте нить в правую иглу.

Проденьте нить через игольное ушко в направлении спереди назад.

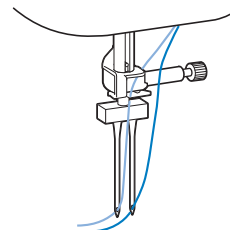

- Для заправки нити в двойную иглу нитевдеватель не используется. Использование нитевдевателя с двойной иглой может привести к повреждению машины.

9 Установите лапку для строчки зигзаг “J”.

- Инструкции по смене прижимной лапки см. в разделе “Замена прижимной лапки”, с. В-33.

! ОСТОРОЖНО!

- При использовании двойной иглы необходимо установить прижимную лапку для строчки зигзаг “J”. Если получается наложение стежков, используйте лапку для выстрачивания монограмм “N” или прикрепите стабилизирующий материал.

10 Нажмите , чтобы разблокировать все кнопки, и выберите строчку.

- Инструкции по выбору строчки см. в разделе “Выполнение строчки”, с. В-36.
- Информацию о строчках, для которых используется двойная игла, см. в разделе “Таблица настроек строчек”, с. В-46.

! ОСТОРОЖНО!

- При работе с двойной иглой обязательно выбирайте соответствующую строчку, так как в противном случае возможна поломка иглы или повреждение машины.

11 Нажмите , чтобы открыть экран настроек.

- 12 Для параметра “Двойная игла” выберите значение “ON”.

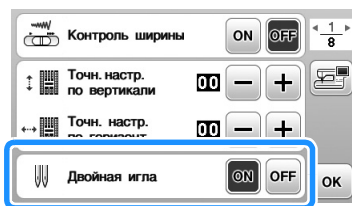

- 13 Нажмите кнопку .

⚠ ОСТОРОЖНО!

- Для работы с двойной иглой обязательно выберите настройку на двойную иглу. В противном случае возможна поломка иглы или повреждение машины.

- 14 Приступайте к шитью.

- Инструкции по началу шитья см. в разделе “НАЧАЛО ШИТЬЯ”, с. В-36.
- Две строчки прошиваются параллельно друг другу.

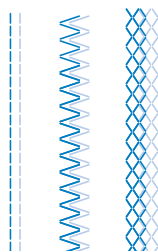

Примечание

- Чтобы изменить направление шитья, нажмите кнопку (Положение иглы), чтобы поднять иглу из ткани, затем поднимите рычаг прижимной лапки и поверните материал.

⚠ ОСТОРОЖНО!

- Не пытайтесь поворачивать материал, если не поднята двойная игла. Это может привести к поломке иглы или повреждению машины.

Сочетания ткани, нити и иглы

- На данной машине можно использовать следующие иглы: иглы для бытовых швейных машин (размер от 65/9 до 100/16)
 - * Чем больше номер, тем толще игла. Чем меньше номер, тем тоньше игла.
- На данной машине можно использовать следующие нити: нити толщиной 30–90 wt
 - * Запрещается использовать нити толщиной 20 wt или менее. Нарушение этого требования может привести к сбоям в работе машины.
 - * Чем меньше номер, тем толще нить. Чем больше номер, тем тоньше нить.
- Правильное сочетание иглы и нити зависит от типа и толщины используемого материала. При выборе иглы и нити соответственно свойствам материала руководствуйтесь следующей таблицей.
 - Комбинации указаны в таблице в качестве общей рекомендации. Перед началом работы для контроля обязательно выполните пробную строчку с тем же количеством слоев и тем же типом материала, которые будут использоваться при работе.
 - Иглы являются расходным материалом. Для обеспечения безопасности и получения хороших результатов рекомендуется регулярно заменять иглы. Информацию о периодичности замены игл см. в разделе “Проверка иглы”, с. В-31.
- В общем случае при работе с легкими тканями используйте тонкую иглу и тонкую нить, а при работе с плотными тканями — более толстую иглу и более плотную нить.
- Выберите строчку, подходящую для данной ткани, и настройте длину стежка. При работе с легкими тканями выбирайте меньшую (более короткую) длину стежка. При работе с плотными тканями выбирайте большую (более длинную) длину стежка. (с. В-41)

При работе с эластичными тканями следуйте инструкциям, приведенным в разделе “Работа с эластичными тканями” в главе “Шитье”.

Тип материала/применение		Нить		Размер иглы	Длина стежка [мм]
		Тип	Плотность		
Тонкие ткани	Батист, жоржет, шали, органди, креп, шифон, вуаль, газ, тюль, подкладочная ткань и т. п.	Полиэстерная нить	60 - 90	65/9 - 75/11	Мелкие стежки 1,8-2,5
		Х/б нить, шелковая нить	50 - 80		
Ткани средней плотности	Сукно, тафта, габардин, фланель, сирсакер, двойной газ, льняная ткань, махровая ткань, вафельная ткань, простынное полотно, поплин, диагональ, атлас, вата для стеганых одеял и т. п.	Полиэстерная нить	60 - 90	75/11 - 90/14	Обычные стежки 2,0-3,0
		Х/б нить, шелковая нить	50 - 60		
Плотные ткани	Деним (12 унций и более), полотно и т. п.	Полиэстерная нить, х/б нить	30	100/16	Длинные стежки 2,5-4,0
	Деним (12 унций и более), полотно, твид, вельвет, велюр, шерстяное сукно “мельтон”, материалы с виниловым покрытием и т. п.	Полиэстерная нить	60	90/14 - 100/16	
		Х/б нить, шелковая нить	30 - 50		
Эластичные ткани (трикотаж и т. п.)	Джерси, трико, ткань для футболок, байка, интерлочный трикотаж и т. п.	Х/б нить, полиэстерная нить, шелковая нить	50	Игла с закругленным острием 75/11 - 90/14	Настройка, подходящая для толщины материала
Для расстрачивания		Полиэстерная нить, х/б нить	30	90/14 - 100/16	Настройка, подходящая для толщины материала
			50 - 60	75/11 - 90/14	

■ Прозрачная нейлоновая нить

Используйте иглу для шитья с лицевой стороны (для бытовых швейных машин) независимо от типа ткани и нити.

■ Вышивальные иглы

Используйте иглу 75/11 для бытовых швейных машин для вышивания.

⚠ ОСТОРОЖНО!

- Допустимые сочетания материала, нити и иглы приведены в вышеупомянутой таблице. При неправильном сочетании материала, нити и иглы, особенно при шитье тонкими иглами (65/9 – 75/11) толстых материалов (например, джинсовой ткани), игла может погнуться или сломаться. Кроме того, при этом возможны неравномерная строчка, сморщивание материала или пропуск стежков.

Замена иглы

Соблюдайте меры предосторожности, относящиеся к обращению с иглами. Несоблюдение этих мер может привести к опасной ситуации (например, если обломки сломавшейся иглы разлетаются в стороны). Внимательно изучите и строго соблюдайте приведенные ниже инструкции.

⚠ ОСТОРОЖНО!

- Используйте только рекомендованные иглы для бытовых швейных машин. Использование других игл может привести к поломке иглы или повреждению машины.
- Запрещается использовать погнутые иглы. Погнутая игла легко может сломаться, что может привести к травме.

Проверка иглы

Шитье погнутой иглой чрезвычайно опасно, поскольку игла может сломаться во время работы машины.

Перед тем как использовать иглу, положите ее плоской частью на какую-либо плоскую поверхность и убедитесь в том, что просвет между иглой и поверхностью одинаков по всей длине иглы.

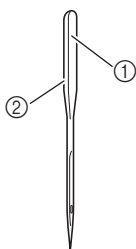

- ① Плоская часть иглы
- ② Маркировка типа иглы

⚠ ОСТОРОЖНО!

- Если расстояние между иглой и плоской поверхностью неодинаково по всей длине иглы, это означает, что игла погнута. Не пользуйтесь погнутыми иглами.

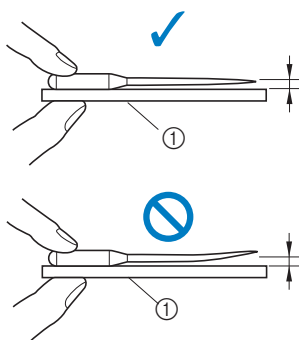

- ① Плоская поверхность



Примечание

- Замените иглу в следующих четырех случаях:

- ① Если во время пробного шитья на малой скорости при вхождении иглы в материал слышен необычный звук. (Возможно, сломан кончик иглы.)
- ② Если есть пропуски стежков. (Возможно, игла погнута.)
- ③ После завершения проекта (например, предмета одежды).
- ④ После израсходования трех полных катушек нити.

Замена иглы

Для замены иглы используйте отвертку. Устанавливайте только прямую иглу, проверив ее, как указано в разделе "Проверка иглы".

- 1 Нажмите кнопку (Положение иглы) один или два раза, чтобы поднять иглу.
- 2 Положите ткань или бумагу под прижимную лапку, чтобы закрыть отверстие в игольной пластине.



Примечание

- Перед заменой иглы закройте отверстие в игольной пластине тканью или бумагой, чтобы предотвратить падение иглы внутрь машины.

- 3 Нажмите кнопку . → Экран меняется, и все кнопки (кроме) блокируются.

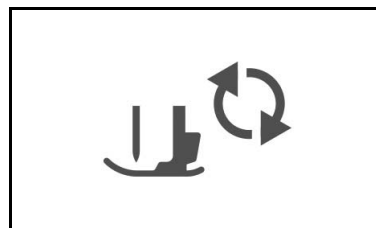

- 4** Удерживая иглу левой рукой, с помощью отвертки ослабьте винт иглодержателя (поверните его к себе, то есть против часовой стрелки) и снимите иглу с машины.

- Винт иглодержателя можно также ослабить или затянуть при помощи дискообразной отвертки.

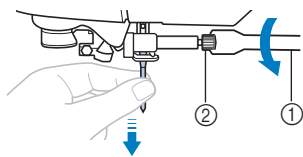

- ① Отвертка
② Винт иглодержателя

- При ослаблении или затяжке винта иглодержателя не прикладывайте чрезмерные усилия – это может привести к повреждению некоторых частей машины.

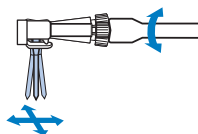

- 5** Вставьте иглу плоской стороной к задней части машины так, чтобы она коснулась ограничителя.

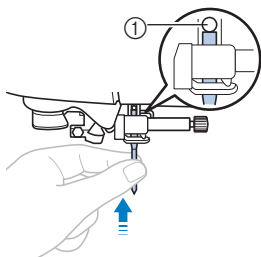

- ① Стопор иглы

- 6** Удерживая иглу левой рукой, затяните отверткой винт иглодержателя, поворачивая его по часовой стрелке.

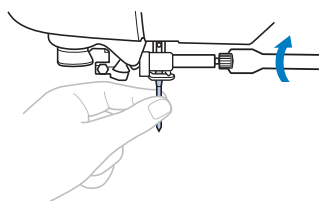

⚠ ОСТОРОЖНО!

- Вставьте иглу до упора и надежно затяните винт иглодержателя отверткой. В противном случае возможна поломка иглы или повреждение машины.

- 7** Нажмите кнопку , чтобы разблокировать все кнопки.

Замена прижимной лапки

⚠ ОСТОРОЖНО!

- Используйте прижимную лапку, соответствующую выбранному виду строчки. В противном случае игла может ударить по лапке и погнуться или сломаться.
- Используйте только прижимные лапки, предназначенные специально для данной машины. Использование любых других прижимных лапок может привести к травме или повреждению машины.

Замена прижимной лапки

1 Нажмите кнопку (Положение иглы) один или два раза, чтобы поднять иглу.

2 Нажмите кнопку .

→ Экран меняется, и все кнопки (кроме) блокируются.

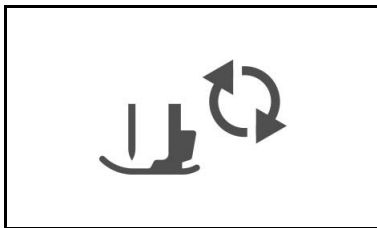

3 Поднимите рычаг лапки.

4 Нажмите черную кнопку на задней стороне держателя прижимной лапки и снимите прижимную лапку.

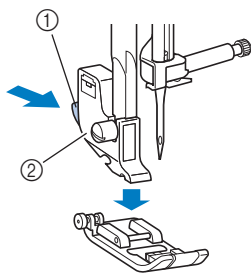

- ① Черная кнопка
- ② Держатель прижимной лапки

5 Положите под держатель другую прижимную лапку так, чтобы стержень на лапке находился точно под пазом держателя.

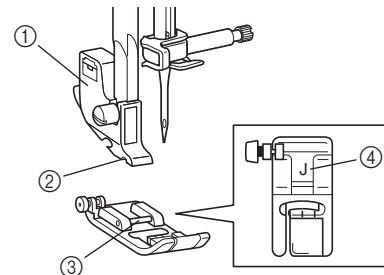

- ① Держатель прижимной лапки
- ② Паз
- ③ Стержень
- ④ Тип прижимной лапки

6 Плавно опустите рычажок прижимной лапки так, чтобы стержень на прижимной лапке зафиксировался в пазу держателя.

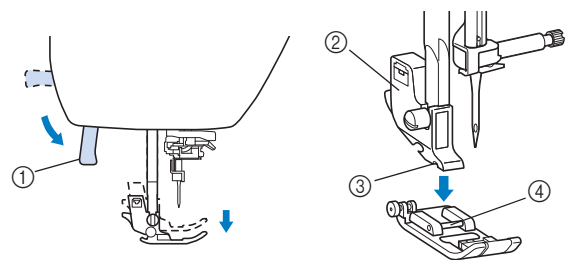

- ① Рычаг прижимной лапки
 - ② Держатель прижимной лапки
 - ③ Паз
 - ④ Стержень
- Прижимная лапка установлена.

7 Поднимите рычаг прижимной лапки и убедитесь, что лапка закреплена надежно.

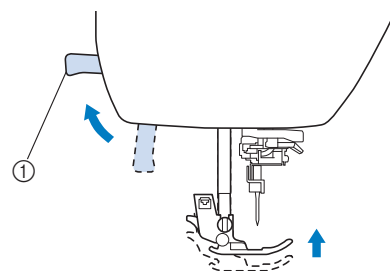

- ① Рычаг прижимной лапки

8 Нажмите кнопку , чтобы разблокировать все кнопки.

Примечание

- Когда строчка выбрана, на экране дисплея появляется значок соответствующей прижимной лапки. Перед началом шитья убедитесь, что на машине установлена правильная лапка. Если установлена неправильная прижимная лапка, выключите швейную машину и установите нужную прижимную лапку.

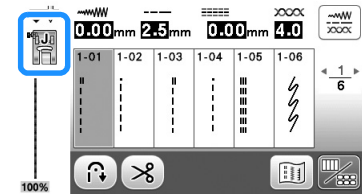

- Лапка для строчки зигзаг "J"
- Лапка для выстрачивания монограмм "N"
- Лапка для краеобметочных работ "G"
- Лапка для обметывания петель "A"
- Лапка для потайной строчки "R"
- Лапка для пришивания пуговиц "M"
- Боковой нож "S"

- Прижимные лапки, которые должны использоваться для выбранной строчки, указаны в разделе "Таблица настроек строчек" с. В-46.

Снятие и установка держателя прижимной лапки

Снимайте держатель прижимной лапки перед очисткой швейной машины или перед установкой прижимной лапки, для которой держатель не требуется (например, шагающей лапки и стегальной лапки). Для снятия держателя прижимной лапки используйте отвертку.

- 1 Нажмите кнопку .
→ Экран меняется, и все кнопки (кроме) блокируются.

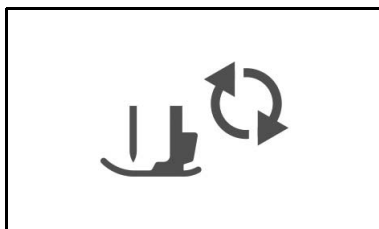

- 2 Снимите прижимную лапку.
• Подробнее см. разделе "Замена прижимной лапки", с. В-33.

- 3 Отверткой ослабьте винт крепления держателя лапки.

Поверните винт в направлении задней стороны машины (против часовой стрелки).

- Винт держателя прижимной лапки также можно ослабить или затянуть при помощи дискообразной отвертки.

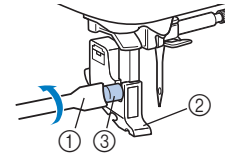

- ① Отвертка
- ② Держатель прижимной лапки
- ③ Винт держателя прижимной лапки

Установка держателя прижимной лапки

- 1 Нажмите кнопку .
→ Экран меняется, и все кнопки (кроме) блокируются.

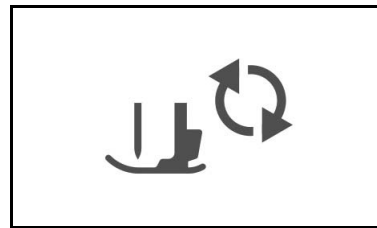

- 2 Поднимите рычаг лапки.
- 3 Совместите держатель прижимной лапки с левой нижней стороной стержня.

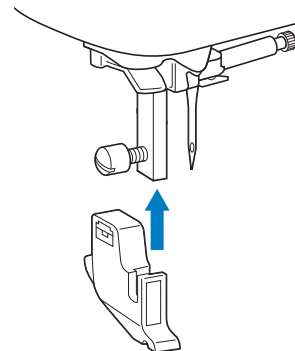

- 4 Удерживая держатель на месте правой рукой, левой рукой затяните винт крепления держателя отверткой.

Поверните винт по направлению к себе (по часовой стрелке).

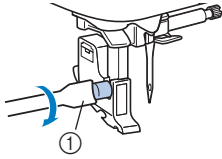

① Отвертка

⚠ ОСТОРОЖНО!

- Надежно затягивайте винт крепления. Иначе держатель прижимной лапки может выпасть, игла может задеть прижимную лапку и погнуться или сломаться.



Примечание

- При неправильной установке держателя прижимной лапки натяжение нити будет неправильным.

Глава 2 НАЧАЛО ШИТЬЯ

Шитье

⚠ ОСТОРОЖНО!

- Во время работы на машине особое внимание следует обращать на область иглы. Кроме того, держите руки на расстоянии от любых движущихся деталей (игла, маховик и т.п.), иначе возможны травмы.
- Во время шитья не тяните и не толкайте ткань слишком сильно, это может привести к травме или к поломке иглы.
- Запрещается использовать погнутые иглы. Погнутая игла легко может сломаться, что может привести к травме.
- Во время шитья игла не должна ударяться о наметочные булавки, иначе она может сломаться или погнуться.

Типы строчек

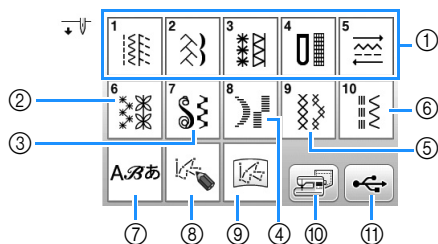

- 1 Основные строчки
Можно выбирать различные основные строчки, включая прямые строчки, строчки для обметывания краев и петель, а также базовые декоративные строчки. Подробную информацию о различных строчках см. в разделе “Таблица настроек строчек” (с. В-46 и далее).
 - 2 Декоративные строчки
 - 3 Атласные строчки
 - 4 Атласные строчки 7 мм
 - 5 Крестовидные строчки
 - 6 Основные декоративные строчки
 - 7 Символьные строчки
 - 8 MY CUSTOM STITCH (МОЯ СТРОЧКА)
Можно создавать свои оригинальные строчки. Подробнее см. в разделе “Создание строчки” в главе “Декоративная отделка”.
 - 9 Строчка MY CUSTOM STITCH (МОЯ СТРОЧКА), сохраненная в памяти машины или на флэш-накопителе USB
MY CUSTOM STITCH (МОЯ СТРОЧКА), сохраненная в памяти машины или на флэш-накопителе USB, может быть использована для шитья.
 - 10 Строчки, сохраненные в памяти машины.
 - 11 Строчки, сохраненные на флэш-накопителе USB.
- Инструкции по выполнению и сохранению строчек с ② до ⑪ см. в разделе “Декоративная отделка”.

Выполнение строчки

- 1 Включите питание и откройте экран выбора строчек в категории (значок), затем нажмите кнопку (Положение иглы), чтобы поднять иглу.

→ Если нужно выполнить какую-либо строчку из категории , перейдите к пункту 4.

- 2 Нажмите на панели управления.

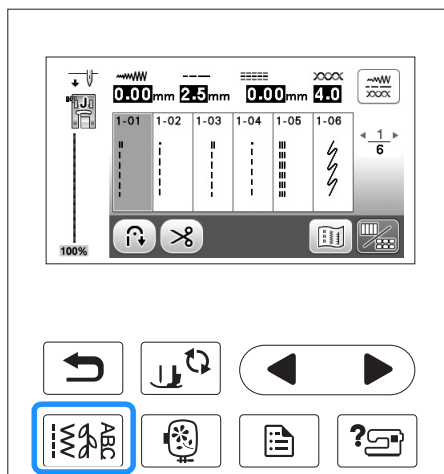

- 3 Выберите тип строчки.

- 4 Выберите нужную строчку.

При нажатии кнопки отображается предыдущий экран, при нажатии кнопки — следующий экран.

- Подробную информацию о функциях различных кнопок см. в разделе “Просмотр ЖК-дисплея”, с. В-11.

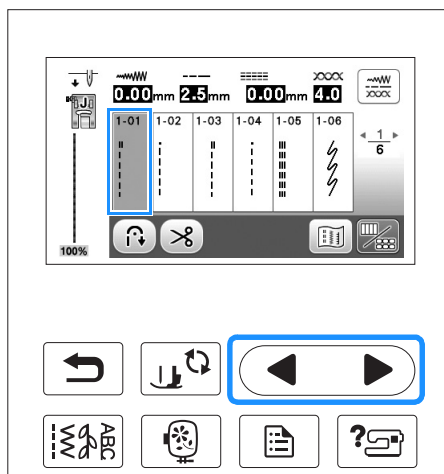

- 5** При необходимости настройте функцию выполнения обратных/закрепляющих стежков и настройте длину стежка и т. д.

- Инструкции по настройке ширины строчки и длины стежка см. в разделе “Настройка ширины строчки”, с. В-41 и “Настройка длины стежка”, с. В-41.



Примечание

- Когда строчка выбрана, на экране появляется значок прижимной лапки, которую необходимо использовать. Перед началом шитья убедитесь, что на машине установлена правильная лапка. Если установлена неправильная прижимная лапка, установите нужную прижимную лапку.

- 6** Установите прижимную лапку.

- Инструкции по смене прижимной лапки см. в разделе “Замена прижимной лапки”, с. В-33.

⚠ ОСТОРОЖНО!

- Используйте только ту прижимную лапку, которая предназначена для выполняемой в текущий момент операции. Если использовать не ту лапку, игла может ударить по прижимной лапке и погнуться или сломаться, что может привести к травме. Рекомендации по использованию прижимных лапок см. на с. В-46.

- 7** Положите материал под прижимную лапку. Придерживая левой рукой нить и ткань, правой рукой поверните маховик против часовой стрелки или нажмите кнопку (Положение иглы), чтобы установить иглу в положение начала шитья.

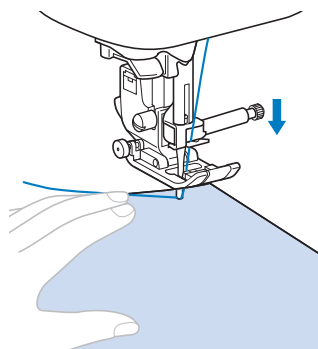

Напоминание

- Черную кнопку на левой стороне лапки для строчки зигзаг “J” следует нажимать, только если ткань не подается или если выполняется шитье на плотных тканях. Подробнее см. в разделе “Работа с плотными тканями” в главе “Шитье”. Как правило, можно шить, не нажимая эту черную кнопку.

- 8** Опустите прижимную лапку.

Можно начинать шить, не вытягивая предварительно нижнюю нить.

- 9** Отрегулируйте скорость шитья при помощи регулятора скорости шитья.

Этот регулятор можно использовать для изменения скорости шитья.

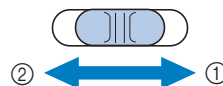

- ① Быстрее
- ② Медленнее

- 10** Нажмите кнопку “Пуск/Стоп”, чтобы начать шитье.

Аккуратно направляйте ткань рукой.

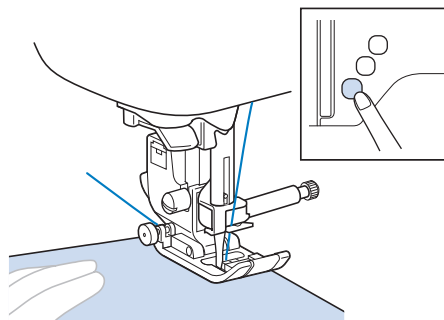

Напоминание

- Когда используется педаль, вы не можете начать шитье, нажав кнопку “Пуск/Стоп”.

- 11** Еще раз нажмите кнопку “Пуск/Стоп”, чтобы остановить шитье.

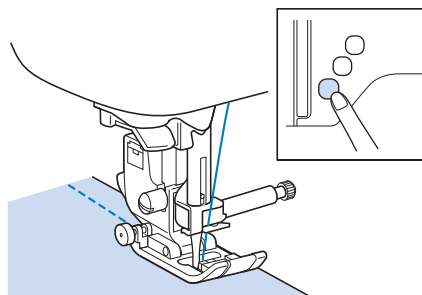

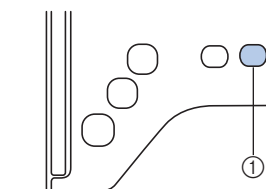

- 12** Для обрезки верхней и нижней нити нажмите кнопку (Обрезка нити).



- ① Кнопка “Обрезка нити”
- Игла автоматически вернется в верхнее положение.

⚠ ОСТОРОЖНО!

- Не нажимайте кнопку  (Обрезка нити) после того, как нити обрезаны. Нажатие этой кнопки может вызвать запутывание нити или поломку иглы, что может привести к повреждению машины.
- Не нажимайте кнопку  (Обрезка нити), когда в машину не подана ткань или когда машина выполняет шитье. Нить может запутаться, что может привести к повреждению машины.



Примечание

- Для обрезки нейлоновой мононити или других декоративных нитей используйте приспособление для обрезки нити, расположенное на боковой стороне машины.

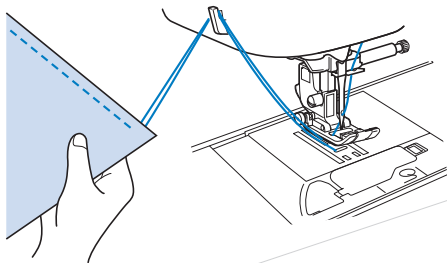

- 13** Когда игла остановится, поднимите прижимную лапку и снимите материал с машины.



Напоминание

- Данная машина оборудована датчиком нити шпульки, который выдает соответствующее предупреждение, когда нить на шпулке почти закончилась. Когда нить на шпулке почти закончилась, машина автоматически останавливается. Однако, если нажать кнопку "Пуск/Стоп", может быть прошито еще несколько стежков. Когда отобразится такое предупреждение, немедленно замените намотанную шпульку.

■ Использование педали

Для запуска и остановки шитья можно также использовать педаль.

⚠ ОСТОРОЖНО!

- Следите за тем, чтобы в педали не накапливались обрезки ткани и пыль. Это может привести к возгоранию или к поражению электрическим током.



Напоминание

- Когда используется педаль, вы не можете начать шитье, нажав кнопку "Пуск/Стоп".
- Намотку шпульки можно запустить и остановить при помощи педали.
- Педаль не может использоваться при вышивании.

- 1** Выключите машину.
- 2** Вставьте разъем педали в соответствующее гнездо на машине.

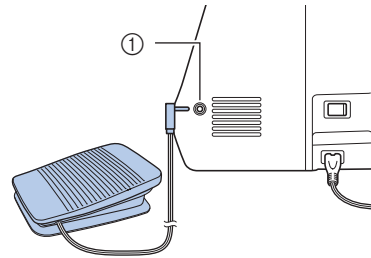

① Гнездо для подключения педали

- 3** Включите машину.
- 4** Для того чтобы начать шить, плавно нажмите на педаль.

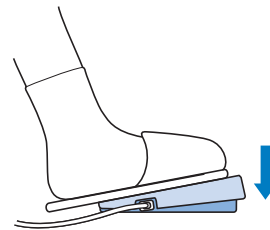



Напоминание

- Скорость, заданная при помощи регулятора скорости шитья, будет максимальной скоростью, которую можно получить при помощи педали.

- 5** Для того чтобы остановить машину, отпустите педаль.



Выполнение закрепляющих стежков

Обратные/закрепляющие стежки обычно необходимы в начале и в конце шитья. Кнопку  (Обратные стежки) можно использовать для выполнения обратных/закрепляющих стежков. См. в таблице “Таблица настроек строчек” столбец “Кнопка “Обратные стежки””, с. В-46.

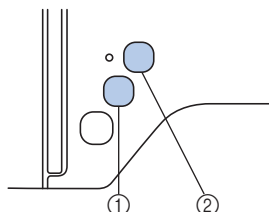
Если удерживать нажатой кнопку  (Закрепляющие стежки), машина выполнит в текущей точке 3–5 закрепляющих стежков и остановится.



- ① Кнопка “Обратные стежки”
② Кнопка “Закрепляющие стежки”

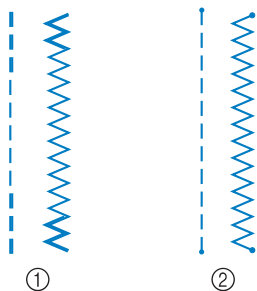

Если выбрано автоматическое закрепление строчки, обратные (или закрепляющие) стежки будут автоматически выполняться в начале шитья при нажатии кнопки “Пуск/Стоп”. Нажмите кнопку  (Обратные стежки) или  (Закрепляющие стежки) для автоматического выполнения обратных или закрепляющих стежков в конце шитья.



- ① Обратные стежки
② Закрепляющие стежки

Операция, выполняемая при нажатии кнопки, зависит от выбранной строчки. См. таблицу в разделе “Автоматическое выполнение закрепляющих стежков”, с. В-39.

Напоминание

- Если удерживать нажатой кнопку  (Закрепляющие стежки) во время выполнения символической/декоративной строчки, шитье завершится не в средней точке, а после выполнения полного рисунка.
- Зеленый индикатор с левой стороны от кнопки  (Закрепляющие стежки) горит, пока машина прошивает полный фрагмент строчки, и автоматически гаснет, когда шитье останавливается.

Автоматическое выполнение закрепляющих стежков

Когда выбрана строчка, перед началом шитья включите функцию автоматического закрепления строчки, и машина будет автоматически выполнять закрепляющие стежки (или обратные стежки, в зависимости от строчки) в начале и в конце строчки. Подробнее см. таблицу на с. В-40.

- 1 Выберите строчку.
- 2 Нажмите , чтобы настроить функцию автоматического закрепления строчки.

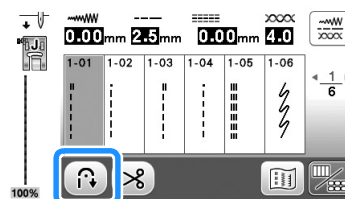

→ Кнопка принимает следующий вид: .

Напоминание

- Для некоторых строчек (например, для обметывания петель или закрепок) требуется выполнить закрепляющие стежки в начале и в конце строчки. Если выбрать одну из таких строчек, машина автоматически включает эту функцию (когда строчка выбрана, кнопка принимает следующий вид: .

- 3 Положите ткань в начальную позицию шитья и начните шитье.

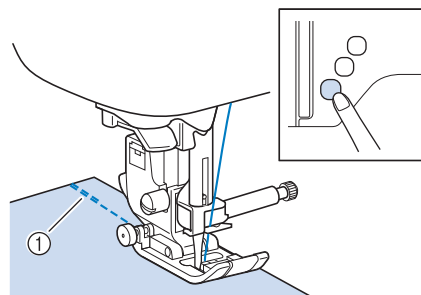

- ① Обратные (или закрепляющие) стежки
→ Машина автоматически выполнит обратные (или закрепляющие) стежки, а затем продолжит шитье.

Напоминание

- Если выбраны указанные ниже строчки, машина автоматически прошьет обратные стежки в начале строчки.
- 
- Если для приостановки шитья была нажата кнопка “Пуск/Стоп”, то для продолжения шитья снова нажмите на эту кнопку. Машина больше не будет выполнять обратные/закрепляющие стежки.

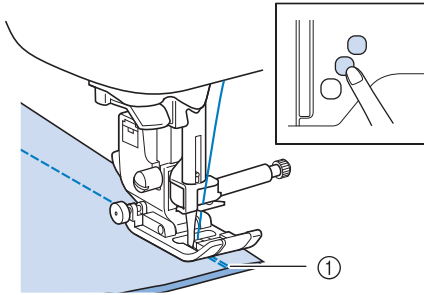

4 Нажмите кнопку  (Обратные стежки) или  (Закрепляющие стежки).



① Обратные (или закрепляющие) стежки
→ Машина выполнит обратные (или закрепляющие) стежки и остановится.



Напоминание

- Чтобы выключить функцию автоматического закрепления строчки, снова нажмите кнопку , после чего она примет вид .

Операция, выполняемая при нажатии кнопки, зависит от выбранной строчки. В следующей таблице описаны операции, выполняемые при нажатии кнопки.

	Кнопка “Обратные стежки” 	Кнопка “Закрепляющие стежки” 
Если функция автоматического закрепления строчки не активна во время выбора строчек, примеры которых показаны ниже: 	Машина начинает выполнять строчку и прошивает обратные стежки, только когда вы удерживаете нажатой кнопку “Обратные стежки”.	Машина прошивает 3–5 закрепляющих стежков, когда вы удерживаете нажатой кнопку “Закрепляющие стежки”.
Если функция автоматического закрепления строчки активна во время выбора строчек, примеры которых показаны ниже: 	Машина прошивает обратные стежки в начале и в конце строчки.	Машина прошивает обратные стежки в начале строчки и закрепляющие стежки в конце строчки.
Если функция автоматического закрепления строчки не активна во время выбора строчек, примеры которых показаны ниже: 	Машина начинает выполнять строчку и прошивает обратные стежки, только когда вы удерживаете нажатой кнопку “Обратные стежки”.*	Машина начинает выполнять строчку и прошивает 3–5 закрепляющих стежков, когда вы удерживаете нажатой кнопку “Закрепляющие стежки”.

	Кнопка “Обратные стежки” 	Кнопка “Закрепляющие стежки” 
Если функция автоматического закрепления строчки активна во время выбора строчек, примеры которых показаны ниже: 	Машина прошивает закрепляющие стежки в начале строчки и обратные стежки в конце строчки.*	Машина прошивает закрепляющие стежки в начале и в конце строчки.
Если функция автоматического закрепления строчки не активна во время выбора любых основных строчек, кроме прямых строчек или строчек “зигзаг”.	Машина прошивает 3–5 закрепляющих стежков, когда вы удерживаете нажатой кнопку “Обратные стежки”.	Машина прошивает 3–5 закрепляющих стежков, когда вы удерживаете нажатой кнопку “Закрепляющие стежки”.
Если функция автоматического закрепления строчки активна во время выбора любых основных строчек, кроме прямых строчек или строчек “зигзаг”.	Машина прошивает закрепляющие стежки в начале и в конце строчки.	Машина прошивает закрепляющие стежки в начале и в конце строчки.
Если функция автоматического закрепления строчки не активна во время выбора символьных/декоративных строчек.	Машина начинает шитье и затем прошивает закрепляющие стежки, пока вы удерживаете нажатой кнопку “Обратные стежки”.	Машина начинает шитье с начала, а затем завершает фрагмент строчки при нажатии кнопки “Закрепляющие стежки” и прошивает закрепляющие стежки в конце шитья.
Если функция автоматического закрепления строчки активна во время выбора символьных/декоративных строчек.	Машина прошивает закрепляющие стежки в начале и затем прошивает закрепляющие стежки, когда вы нажмете кнопку “Обратные стежки”.	Машина выполняет закрепляющие стежки в начале, а затем завершает фрагмент строчки при нажатии кнопки “Закрепляющие стежки” и прошивает закрепляющие стежки в конце шитья.

* Если на странице 2 экрана настроек для параметра “Приоритет усиления” выбрано значение “ON”, вместо обратных стежков выполняются закрепляющие стежки.

Настройка строчки

В данной машине для каждой строчки установлены значения по умолчанию для ширины строчки, длины стежка, параметра "L/R Shift (сдвиг вправо/влево)" и натяжения верхней нити. Однако любую из этих настроек можно изменить: для этого нажмите кнопку  на экране основных строчек и выполните инструкции, приведенные в данном разделе.

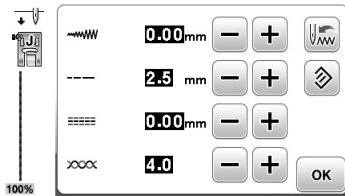

После изменения настроек нажмите кнопку  для возврата к экрану основных строчек.

Примечание

- Когда машина выключается или когда выбрана другая строчка до сохранения изменения настройки строчки, для настроек строчек восстанавливаются значения по умолчанию (если они были изменены). См. раздел "Сохранение настроек строчек", с. В-43.

Настройка ширины строчки

Ширину строчки (ширину зигзага) можно увеличивать и уменьшать.

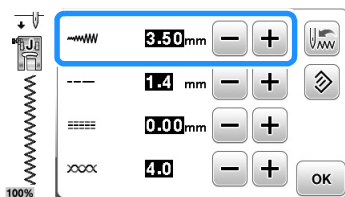

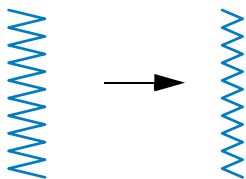

При каждом нажатии кнопки  строчка "зигзаг" становится уже.

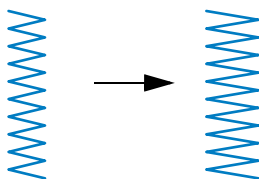

При каждом нажатии кнопки  строчка "зигзаг" становится шире.



Напоминание

- Нажмите кнопку , чтобы восстановить значение по умолчанию для настройки.
- Если была выбрана прямая строчка или тройная эластичная строчка, то при изменении ширины строчки изменяется и положение иглы. При увеличении ширины строчки игла сдвигается вправо; при уменьшении – влево.
-  означает, что эта настройка не может быть изменена.

ОСТОРОЖНО!

- После настройки ширины строчки медленно поверните маховик на себя (против часовой стрелки) и убедитесь, что игла не касается прижимной лапки. Если игла ударит по лапке, она может погнуться или сломаться.

Настройка длины стежка

Длину стежка можно увеличить и уменьшить, чтобы сделать строчку более грубой (более длинный стежок) или более мелкой (более короткий стежок).

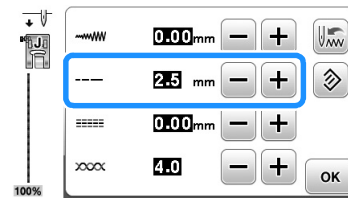

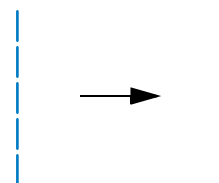

При каждом нажатии кнопки  длина стежка становится меньше (короче).

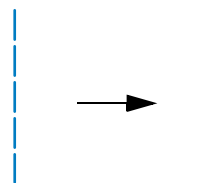

При каждом нажатии кнопки  длина стежка становится больше (длиннее).



Напоминание

- Нажмите кнопку , чтобы восстановить значение по умолчанию для настройки.
-  означает, что эта настройка не может быть изменена.

Настройка параметра “L/R Shift (сдвиг вправо/влево)”

Если необходимо изменить положение строчки “зигзаг”, сдвинув ее вправо или влево, выполните описанные ниже действия.

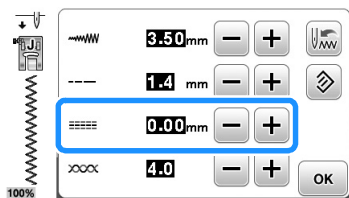

Нажмите кнопку **-**, чтобы сдвинуть рисунок влево.

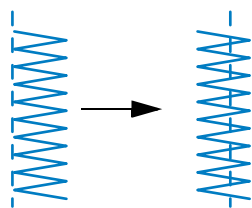

→ На дисплее отображается значение со знаком “минус”.

Нажмите кнопку **+**, чтобы сдвинуть рисунок вправо от левого положения иглы.

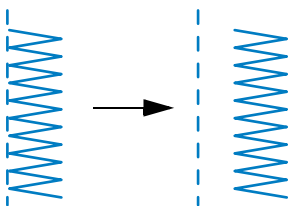

→ На дисплее отображается значение со знаком “плюс”.



Напоминание

- Нажмите кнопку **↻**, чтобы восстановить значение по умолчанию для настройки.
- **■** означает, что эта настройка не может быть изменена.

⚠ ОСТОРОЖНО!

- После настройки параметра “L/R Shift (сдвиг вправо/влево)” медленно поверните маховик на себя (против часовой стрелки) и убедитесь, что игла не касается прижимной лапки. Если игла ударит по лапке, она может погнуться или сломаться.
- Если стежки наезжают друг на друга, увеличьте длину стежка. Если продолжать шить с перекрывающимися стежками, игла может погнуться или сломаться.

Настройка натяжения нити

В зависимости от применяемой ткани и нити может потребоваться изменить натяжение нити.

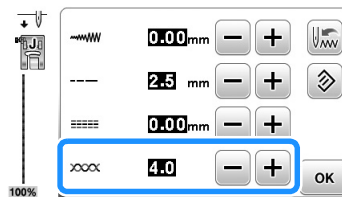

■ Правильное натяжение нити

Верхняя и нижняя нити должны пересекаться в середине слоя материала. С лицевой стороны материала должна быть видна только верхняя нить, а с изнаночной – только нижняя.

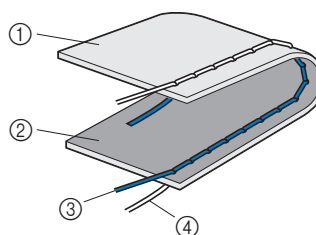

- ① Изнаночная сторона материала
- ② Лицевая сторона материала
- ③ Верхняя нить
- ④ Нижняя нить (нить шпульки)

■ Слишком сильное натяжение верхней нити

Если нижняя нить видна с лицевой стороны ткани, это означает, что верхняя нить натянута слишком туго.



Примечание

- Если нижняя нить заправлена неправильно, натяжение верхней нити может быть слишком сильным. В этом случае заново заправьте нижнюю нить согласно инструкциям в разделе “Установка шпульки”, с. В-20.

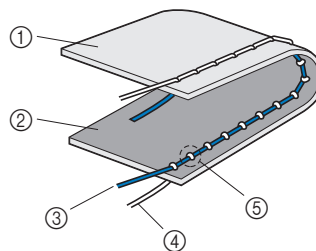

- ① Изнаночная сторона материала
- ② Лицевая сторона материала
- ③ Верхняя нить
- ④ Нижняя нить (нить шпульки)
- ⑤ Нижняя нить видна с лицевой стороны материала.

При каждом нажатии кнопки **-** натяжение нити ослабевает.

■ Слишком слабое натяжение верхней нити

Если верхняя нить видна с изнаночной стороны материала, это означает, что верхняя нить натянута слишком слабо.

Примечание

- Если верхняя нить заправлена неправильно, натяжение верхней нити может быть слишком слабым. В этом случае заново заправьте верхнюю нить согласно инструкциям в разделе “Заправка верхней нити”, с. В-23.

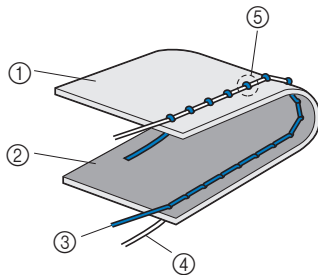

- ① Изнаночная сторона материала
- ② Лицевая сторона материала
- ③ Верхняя нить
- ④ Нижняя нить (нить шпульки)
- ⑤ Верхняя нить видна с изнаночной стороны материала.

При каждом нажатии кнопки натяжение нити увеличивается.

Примечание

- Настройка правильного натяжения нити невозможна, если заправка верхней нити или установка шпульки выполнены неправильно. Если добиться правильного натяжения нити не удастся, заново заправьте верхнюю нить и установите шпульку правильно.

Сохранение настроек строчек

Если для строчки нужно сохранить определенные настройки для последующего использования, нажмите кнопку после изменения настроек, чтобы сохранить новые настройки для выбранной строчки.

Эту функцию можно использовать только для основных строчек.

- Использование длины стежка 2,0 мм для прямой строчки

1 Выберите прямую строчку.

2 Нажмите кнопку .

3 Установите длину стежка 2,0 мм.

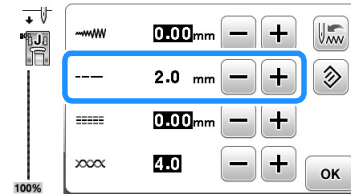

4 Нажмите кнопку .

- Чтобы восстановить настройки по умолчанию для выбранного рисунка строчки, нажмите сначала и затем .

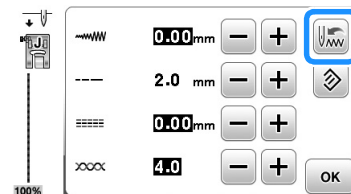

5 Нажмите кнопку .

→ Появляется исходный экран.

Примечание

- При следующем выборе той же прямой строчки будет установлена длина стежка 2,0 мм.
- При этом сохраняются все настройки строчки (ширина строчки (ширина зигзага), длина стежка, “L/R Shift (сдвиг вправо/влево)”, натяжение нити), а не только измененная настройка. Когда выбирается эта же строчка, отображаются последние сохраненные настройки, даже если перед этим машина была выключена. Если настройки изменены еще раз или если нажата кнопка для восстановления настроек по умолчанию, новые настройки сохраняются только после повторного нажатия кнопки .
- Настройки запрограммированной обрезки нитей и автоматического прошивания обратных/закрепляющих стежков не сбрасываются, даже если нажата кнопка .

Полезные функции

Автоматическая обрезка нити

Машину можно настроить так, чтобы она автоматически обрезала нити в конце строчки. Такая операция называется “запрограммированная обрезка нитей”. Если активирована запрограммированная обрезка нитей, то активируется также и функция автоматического выполнения обратных/закрепляющих стежков.



1 Включите машину.

2 Выберите строчку.

- Инструкции по выбору строчки см. в разделе “Выполнение строчки”, с. В-36.

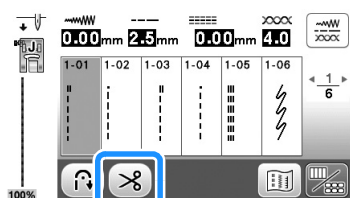
3 Нажмите кнопку  на экране.





→ Отображаются кнопки  . Теперь на машине активированы функции запрограммированной обрезки нитей и автоматического выполнения обратных/закрепляющих стежков.

- Чтобы отключить запрограммированную обрезку нитей, нажмите кнопку .

4 Расположите ткань в рабочей области и однократно нажмите кнопку “Пуск/Стоп”.



→ Выполнение строчки начнется после того, как будут прошиты обратные или закрепляющие стежки.

5 Когда машина дойдет до конца строчки, однократно нажмите кнопку  (Обратные стежки) или  (Закрепляющие стежки).

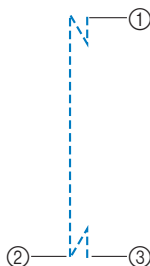

Если выбрана строчка, предполагающая выполнение закрепляющих стежков (например, строчка для обметывания петель или закрепок), это действие не требуется.

→ После того как прошивание обратных или закрепляющих стежков будет закончено, машина останавливает шитье и обрезает нить.



- 1 Точка, при достижении которой была нажата кнопка “Пуск/Стоп”.
- 2 Точка, в которой была нажата кнопка  (Обратные стежки) или  (Закрепляющие стежки).
- 3 Нить обрезается здесь.

Напоминание

- Запрограммированная обрезка нитей не выполняется, если во время шитья была нажата кнопка “Пуск/Стоп”. Нажмите кнопку  (Обратные стежки) или  (Закрепляющие стежки) в конце строчки.
- При выключении питания запрограммированная обрезка нитей выключается.

Зеркальное отображение строчек

Можно создать зеркальное отображение строчки по горизонтали.

1 Включите машину.

2 Выберите строчку.

- Инструкции по выбору строчки см. в разделе “Выполнение строчки”, с. В-36.

3 Нажмите кнопку  и затем  на экране.

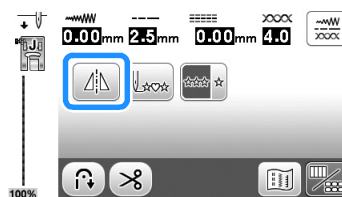

→ Она меняет вид на , и появляется зеркальное отображение строчки, показанной в левой части экрана.



- Чтобы отключить зеркальное отображение, нажмите кнопку .

Напоминание

- Зеркальное отображение невозможно, когда значок зеркального отображения на экране настроек затенен серым цветом. Для некоторых строчек (строчек для выметывания петель и т. п.) зеркальное отображение невозможно.
- Когда машина выключается, настройка зеркального отображения не сохраняется.

Регулировка давления прижимной лапки

Можно регулировать давление прижимной лапки (усилие, с которым лапка прижимает ткань) на экране настроек. (чем больше заданное число, тем больше давление. Для обычного шитья установите значение давления "3".)

- 1 Нажмите , чтобы открыть экран настроек.
- 2 Откройте страницу 2.
- 3 Выберите уровень параметра "Прижим лапки" при помощи кнопки  / .

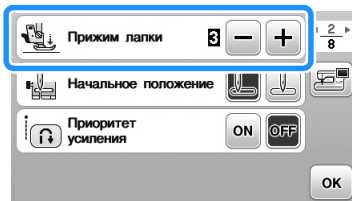

Подъем и опускание прижимной лапки без помощи рук

Если используется коленоподъемник, опускать и поднимать прижимную лапку можно коленом. При этом руки остаются свободными для работы с материалом.



■ Установка коленоподъемника

- 1 Выключите машину.
- 2 Вставьте коленоподъемник в монтажное гнездо на передней стороне машины в нижнем правом углу.

Совместите выступы на коленоподъемнике с пазами в монтажном гнезде и вставьте коленоподъемник в гнездо до упора.

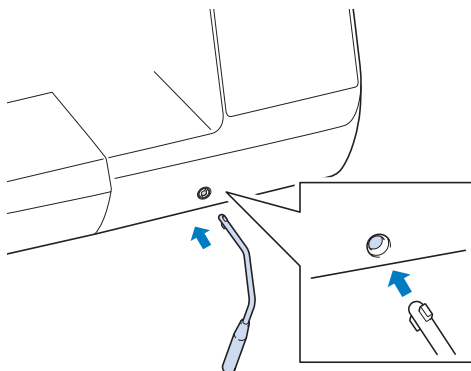

Примечание

- Если коленоподъемник не полностью вставлен в монтажное гнездо, он может выпасть во время работы машины.

■ Использование коленоподъемника

- 1 Остановите машину.
 - Не пользуйтесь коленоподъемником во время работы машины.
- 2 Коленом отожмите подъемник вправо. Удерживайте коленоподъемник в правом положении.

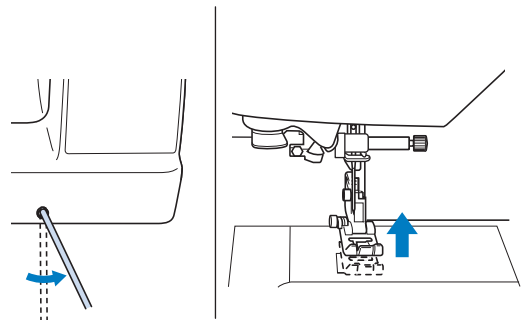

→ Прижимная лапка поднята.

- 3 Отпустите коленоподъемник.
 - Прижимная лапка опущена.

⚠ ОСТОРОЖНО!

- Во время шитья держите колено подальше от подъемника. Случайное нажатие на коленоподъемник во время шитья может привести к поломке иглы или повреждению машины.

Таблица настроек строчек

В следующей таблице для основных строчек приводятся варианты применения, длина стежка и ширина строчки, а также возможность использования двойной иглы.



Напоминание

- Строчки, показанные в таблице ниже, могут немного отличаться от строчек, отображаемых на ЖК-дисплее.

*1 Для выстегивания со свободной подачей материала используйте стегальную лапку с открытым мыском "O".

*2 Когда нажата кнопка автоматического выполнения обратных/закрепляющих стежков, прошивание строчки начинается с закрепляющего стежка. Если для параметра "Приоритет усиления" (на странице 2 экрана настроек) также выбрано значение "ON", машина прошивает закрепляющие стежки в конце строчки и затем остановится.



Примечание

- С помощью шагающей лапки можно выполнять только прямые строчки или строчки "зигзаг". Не используйте шагающую лапку для выполнения обратных стежков.

Строчка	Номер строчки	Наименование строчки	Прижимная лапка	Применение	Ширина строчки [мм]	Длина стежка [мм]	Двойная игла	Кнопка "Обратные стежки"
					Авто Ручная настройка	Авто Ручная настройка		
	1-01	Прямая строчка (положение иглы слева)	J*1	Общее шитье, сборки, мелкие складки и т.п.	0,0 0,0 - 7,0	2,5 0,2 - 5,0	ОК (J)	Обратные стежки
	1-02	Прямая строчка (положение иглы слева)	J*1	Общее шитье, сборки, мелкие складки и т.п.	0,0 0,0 - 7,0	2,5 0,2 - 5,0	ОК (J)	Обратные стежки*2
	1-03	Прямая строчка (среднее положение иглы)	J*1	Общее шитье, сборки, мелкие складки и т.п.	3,5 0,0 - 7,0	2,5 0,2 - 5,0	ОК (J)	Обратные стежки
	1-04	Прямая строчка (среднее положение иглы)	J*1	Общее шитье, сборки, мелкие складки и т.п.	3,5 0,0 - 7,0	2,5 0,2 - 5,0	ОК (J)	Закрепляющие стежки
	1-05	Тройная эластичная строчка	J*1	Общее шитье для усиления и декоративной отделки	0,0 0,0 - 7,0	2,5 0,4 - 5,0	ОК (J)	Закрепляющие стежки
	1-06	Декоративная строчка	J*1	Выполнение закрепляющих строчек, общее шитье и декоративная вышивка	1,0 0,0 - 7,0	2,5 0,4 - 5,0	ОК (J)	Закрепляющие стежки
	1-07	Декоративная строчка	N*1	Декоративные строчки, отделка деталей одежды	0,0 0,0 - 7,0	2,5 0,4 - 5,0	ОК (J)	Закрепляющие стежки
	1-08	Сметочная строчка	J*1	Сметка	0,0 0,0 - 7,0	20 5 - 30	Нет	Закрепляющие стежки
	1-09	Строчка "зигзаг"	J*1	Для обметывания краев, починки (штопки).	3,5 0,0 - 7,0	1,4 0,0 - 5,0	ОК (J)	Обратные стежки
	1-10	Строчка "зигзаг"	J*1	Для обметывания краев, починки (штопки).	3,5 0,0 - 7,0	1,4 0,0 - 5,0	ОК (J)	Обратные стежки*2
	1-11	Строчка "зигзаг" (игла справа)	J*1	Начало с положения иглы справа, прошивание строчки "зигзаг" слева.	3,5 2,5 - 5,0	1,4 0,3 - 5,0	ОК (J)	Обратные стежки*2
	1-12	Строчка "зигзаг" (игла слева)	J*1	Начало с положения иглы слева, прошивание строчки "зигзаг" справа.	3,5 2,5 - 5,0	1,4 0,3 - 5,0	ОК (J)	Обратные стежки*2
	1-13	2-стежковый эластичный "зигзаг"	J*1	Обметка краев (ткани средней плотности и эластичные ткани), лента и эластичная тесьма	5,0 0,0 - 7,0	1,0 0,2 - 5,0	ОК (J)	Обратные стежки*2
	1-14	3-стежковый эластичный "зигзаг"	J*1	Обметка краев (ткани средней плотности, плотные ткани и эластичные ткани), лента и эластичная тесьма	5,0 0,0 - 7,0	1,0 0,2 - 5,0	ОК (J)	Обратные стежки*2
	1-15	Краеобметочная строчка	G	Усиление тонких и средних тканей	3,5 2,5 - 5,0	2,0 0,4 - 5,0	Нет	Закрепляющие стежки

Строчка	Номер строчки	Наименование строчки	Прижимная лапка	Применение	Ширина строчки [мм]	Длина стежка [мм]	Двойная игла	Кнопка "Обратные стежки"
					Авто Ручная настройка	Авто Ручная настройка		
	1-16	Краеобметочная строчка	G	Усиление плотных тканей	5,0 2,5 - 5,0	2,5 0,4 - 5,0	Нет	Закрепляющие стежки
	1-17	Краеобметочная строчка	G	Усиление средних и плотных или легко осыпающихся тканей или выполнение декоративных строчек.	5,0 3,5 - 5,0	2,5 0,4 - 5,0	Нет	Закрепляющие стежки
	1-18	Краеобметочная строчка	J*1	Выполнение усилительных швов на эластичных тканях	5,0 0,0 - 7,0	2,5 0,4 - 5,0	ОК (J)	Закрепляющие стежки
	1-19	Краеобметочная строчка	J*1	Усиление средних эластичных и плотных тканей, выполнение декоративных строчек	5,0 0,0 - 7,0	2,5 0,4 - 5,0	ОК (J)	Закрепляющие стежки
	1-20	Краеобметочная строчка	J*1	Усиление эластичных тканей или выполнение декоративных строчек	4,0 0,0 - 7,0	4,0 0,4 - 5,0	ОК (J)	Закрепляющие стежки
	1-21	Краеобметочная строчка	J*1	Эластичный вязаный шов	5,0 0,0 - 7,0	4,0 0,4 - 5,0	Нет	Закрепляющие стежки
	1-22	Одиночная ромбовидная краеобметочная строчка	J*1	Усиление и сшивание эластичных тканей	6,0 0,0 - 7,0	3,0 0,4 - 5,0	ОК (J)	Закрепляющие стежки
	1-23	Одиночная ромбовидная краеобметочная строчка	J*1	Усиление эластичных тканей	6,0 0,0 - 7,0	1,8 0,4 - 5,0	ОК (J)	Закрепляющие стежки
	1-24	С боковым ножом	S	Прямая строчка с одновременной обрезкой тканей	0,0 0,0 - 2,5	2,5 0,2 - 5,0	Нет	Закрепляющие стежки
	1-25	С боковым ножом	S	Строчка "зигзаг" с одновременной обрезкой тканей	3,5 3,5 - 5,0	1,4 0,0 - 5,0	Нет	Закрепляющие стежки
	1-26	С боковым ножом	S	Обметывание краев одновременно с обрезкой тканей	3,5 3,5 - 5,0	2,0 0,4 - 5,0	Нет	Закрепляющие стежки
	1-27	С боковым ножом	S	Обметывание краев одновременно с обрезкой тканей	5,0 3,5 - 5,0	2,5 0,4 - 5,0	Нет	Закрепляющие стежки
	1-28	С боковым ножом	S	Обметывание краев одновременно с обрезкой тканей	5,0 3,5 - 5,0	2,5 0,4 - 5,0	Нет	Закрепляющие стежки
	1-29	Стачная строчка (игла справа)	J*1	Стачивание/пэчворк с припуском на шов справа 6,5 мм	5,5 0,0 - 7,0	2,0 0,2 - 5,0	Нет	Обратные стежки *2
	1-30	Стачная строчка (игла по центру)	J*1	Стачивание/пэчворк	—	2,0 0,2 - 5,0	Нет	Обратные стежки *2
	1-31	Стачная строчка (игла слева)	J*1	Стачивание/пэчворк с припуском на шов слева 6,5 мм	1,5 0,0 - 7,0	2,0 0,2 - 5,0	Нет	Обратные стежки *2
	1-32	Стегальная строчка с имитацией под ручной шов	J*1	Стегальная строчка, которая имитирует ручное выстегивание, если в качестве верхней нити используется прозрачная нейлоновая нить, а в качестве нижней нити — нить того же цвета, что и цвет материала. Выполняйте шитье с туго натянутой нитью, чтобы нижняя нить была видна с лицевой стороны ткани. Используйте иглу размером от 90/14 до 100/16.	0,0 0,0 - 7,0	2,5 0,4 - 5,0	Нет	Закрепляющие стежки
	1-33	Стегальная строчка "зигзаг" для аппликаций	J*1	Строчка "зигзаг" для стегальных работ и шитья на лоскутных аппликациях	3,5 0,0 - 7,0	1,4 0,0 - 5,0	Нет	Обратные стежки *2
	1-34	Стегальная строчка для аппликаций	J*1	Стегальная строчка для потайного пришивания аппликаций или окантовывания среза детали	1,5 0,0 - 3,5	1,8 0,4 - 5,0	Нет	Закрепляющие стежки
	1-35	Строчка для фактурного выстегивания	J*1	Фоновое выстегивание	7,0 0,0 - 7,0	1,6 0,4 - 5,0	Нет	Закрепляющие стежки

Таблица настроек строчек

Строчка	Номер строчки	Наименование строчки	Прижимная лапка	Применение	Ширина строчки [мм]	Длина стежка [мм]	Двойная игла	Кнопка "Обратные стежки"
					Авто Ручная настройка	Авто Ручная настройка		
	2-01	Потайная строчка-мережка	R	Подшивка тканых материалов	00 3← - →3	2,0 0,4 - 5,0	Нет	Закрепляющие стежки
	2-02	Потайная эластичная подшивочная строчка	R	Подшивка эластичных материалов	00 3← - →3	2,0 0,4 - 5,0	Нет	Закрепляющие стежки
	2-03	Краеобметочная строчка	J	Аппликации, декоративная отделка одеял	3,5 0,0 - 7,0	2,5 0,4 - 5,0	ОК (J)	Закрепляющие стежки
	2-04	Обметочная строчка-ракушка	J*1	Отделка края тканей строчкой-ракушкой	4,0 0,0 - 7,0	2,5 0,2 - 5,0	ОК (J)	Закрепляющие стежки
	2-05	Фестонная атласная строчка	N*1	Декоративная отделка воротов блуз, краев носовых платков	5,0 0,0 - 7,0	0,5 0,1 - 5,0	ОК (J)	Закрепляющие стежки
	2-06	Фестонная строчка	N*1	Декоративная отделка воротов блуз, краев носовых платков	7,0 0,0 - 7,0	1,4 0,4 - 5,0	Нет	Закрепляющие стежки
	2-07	Соединительная строчка для пэчворка	J*1	Лоскутные работы, декоративная отделка	4,0 0,0 - 7,0	1,2 0,2 - 5,0	ОК (J)	Закрепляющие стежки
	2-08	Лоскутная двойная строчка для обметывания (оверлок)	J*1	Лоскутные работы, декоративная отделка	5,0 0,0 - 7,0	2,5 0,4 - 5,0	ОК (J)	Закрепляющие стежки
	2-09	Декоративная строчка	J*1	Выполнение декоративных строчек, закрепление кордной нити и декоративная вышивка	5,0 0,0 - 7,0	1,2 0,2 - 5,0	ОК (J)	Закрепляющие стежки
	2-10	Строчки для украшения сборками или буфами	J*1	Украшение сборками или буфами, декоративная отделка	5,0 0,0 - 7,0	1,6 0,4 - 5,0	ОК (J)	Закрепляющие стежки
	2-11	Строчка "елочка"	J*1	Шитье мережкой, декоративная отделка	5,0 0,0 - 7,0	2,5 0,4 - 5,0	ОК (J)	Закрепляющие стежки
	2-12	Крестовидная строчка-мережка	J*1	Шитье мережкой, стачивание и декоративная строчка	5,0 0,0 - 7,0	2,5 0,4 - 5,0	ОК (J)	Закрепляющие стежки
	2-13	Строчка для пристрачивания тесьмы	J*1	Пристрачивание тесьмы для шитья на эластичной ткани	4,0 0,0 - 7,0	1,0 0,2 - 5,0	ОК (J)	Закрепляющие стежки
	2-14	Строчка для соединения встык	J*1	Декоративная отделка	4,0 0,0 - 7,0	3,0 0,4 - 5,0	Нет	Закрепляющие стежки
	2-15	Настрачивание тесьмы "выюнчик"	J*1	Декоративная отделка деталей одежды	4,0 0,0 - 7,0	2,5 0,4 - 5,0	ОК (J)	Закрепляющие стежки
	2-16	Декоративная строчка	J*1	Декоративная отделка	5,5 0,0 - 7,0	1,6 0,4 - 5,0	ОК (J)	Закрепляющие стежки
	2-17	Строчка "серпантин"	N*1	Декоративная отделка и пристрачивание эластичной тесьмы	5,0 0,0 - 7,0	1,0 0,2 - 5,0	ОК (J)	Закрепляющие стежки
	2-18	Декоративная строчка	N*1	Декоративная отделка и аппликация	6,0 0,0 - 7,0	1,0 0,2 - 5,0	ОК (J)	Закрепляющие стежки
	2-19	Декоративная строчка для придания фактуры	N*1	Декоративная отделка	7,0 0,0 - 7,0	1,6 0,4 - 5,0	Нет	Закрепляющие стежки
	3-01	Строчка-мережка	N*1	Декоративная подрубка краев, тройная прямая строчка при положении иглы слева	1,0 0,0 - 7,0	2,5 0,4 - 5,0	ОК (J)	Закрепляющие стежки
	3-02	Строчка-мережка	N*1	Декоративная подрубка краев, тройная прямая строчка при положении иглы по центру	3,5 0,0 - 7,0	2,5 0,4 - 5,0	ОК (J)	Закрепляющие стежки
	3-03	Строчка-мережка "зигзаг"	N*1	Декоративная подрубка краев, отделка деталей одежды	6,0 0,0 - 7,0	3,0 0,4 - 5,0	ОК (J)	Закрепляющие стежки
	3-04	Строчка-мережка	N*1	Декоративная подрубка краев, строчка закрепления кружев	3,5 0,0 - 7,0	2,5 0,4 - 5,0	Нет	Закрепляющие стежки

Строчка	Номер строчки	Наименование строчки	Прижимная лапка	Применение	Ширина строчки [мм]	Длина стежка [мм]	Двойная игла	Кнопка "Обратные стежки"
					Авто Ручная настройка	Авто Ручная настройка		
	3-05	Строчка-мережка	N*1	Декоративная подрубка краев	3,0 0,0 - 7,0	3,5 0,4 - 5,0	Нет	Закрепляющие стежки
	3-06	Строчка-мережка	N*1	Декоративная подрубка краев, "гирляндная" строчка	6,0 0,0 - 7,0	3,0 0,4 - 5,0	Нет	Закрепляющие стежки
	3-07	Строчка-мережка	N*1	Кружева, декоративная подрубка краев	5,0 0,0 - 7,0	3,5 0,4 - 5,0	Нет	Закрепляющие стежки
	3-08	Строчка-мережка	N*1	Кружева, декоративная подрубка краев	5,0 0,0 - 7,0	3,5 0,4 - 5,0	Нет	Закрепляющие стежки
	3-09	Строчка-мережка	N*1	Кружева, декоративная подрубка краев	5,0 0,0 - 7,0	3,5 0,4 - 5,0	ОК (J)	Закрепляющие стежки
	3-10	Строчка-мережка	N*1	Кружева, декоративная подрубка краев	5,0 0,0 - 7,0	4,0 0,4 - 5,0	ОК (J)	Закрепляющие стежки
	3-11	Строчка-мережка	N*1	Кружева, декоративная подрубка краев	4,0 0,0 - 7,0	2,5 0,4 - 5,0	ОК (J)	Закрепляющие стежки
	3-12	Строчка "соты"	N*1	Кружева, декоративная подрубка краев	5,0 0,0 - 7,0	2,5 0,4 - 5,0	ОК (J)	Закрепляющие стежки
	3-13	Строчка "соты"	N*1	Кружева, декоративная подрубка краев	6,0 0,0 - 7,0	3,5 0,4 - 5,0	ОК (J)	Закрепляющие стежки
	3-14	Строчка-мережка	N*1	Кружева, декоративная подрубка краев	6,0 0,0 - 7,0	1,6 0,4 - 5,0	ОК (J)	Закрепляющие стежки
	3-15	Строчка-мережка	N*1	Кружева, декоративная подрубка краев	6,0 0,0 - 7,0	3,0 0,4 - 5,0	Нет	Закрепляющие стежки
	3-16	Строчка-мережка	N*1	Кружева, декоративная подрубка краев	6,0 0,0 - 7,0	4,0 0,4 - 5,0	ОК (J)	Закрепляющие стежки
	3-17	Строчка-мережка	N*1	Кружева, декоративная подрубка краев	4,0 0,0 - 7,0	2,5 0,4 - 5,0	Нет	Закрепляющие стежки
	3-18	Строчка-мережка	N*1	Кружева, декоративная подрубка краев	5,0 0,0 - 7,0	2,0 0,4 - 5,0	ОК (J)	Закрепляющие стежки
	3-19	Строчка-мережка	N*1	Декоративная подрубка краев и соединительная строчка	6,0 0,0 - 7,0	2,0 0,4 - 5,0	ОК (J)	Закрепляющие стежки
	3-20	Строчка-мережка	N*1	Декоративная подрубка краев. Шитье мережкой, пристачивание тесьмы	5,0 0,0 - 7,0	3,0 0,4 - 5,0	ОК (J)	Закрепляющие стежки
	3-21	Строчка-мережка	N*1	Декоративная подрубка краев, украшение сборками или буфами	6,0 0,0 - 7,0	1,6 0,4 - 5,0	Нет	Закрепляющие стежки
	3-22	Строчка-мережка	N*1	Декоративная подрубка краев, украшение сборками или буфами	5,0 0,0 - 7,0	1,6 0,4 - 5,0	Нет	Закрепляющие стежки
	4-01	Строчка для обметывания узких закругленных петель	A	Выметывание петель в тонких и средних тканях	5,0 3,0 - 5,0	0,4 0,2 - 1,0	Нет	Автоматические закрепляющие стежки
	4-02	Строчка для обметывания петель с конусообразными закругленными концами	A	Выметывание усиленных сужающихся на конус петель	5,0 3,0 - 5,0	0,4 0,2 - 1,0	Нет	Автоматические закрепляющие стежки
	4-03	Строчка для обметывания петель с закругленными концами	A	Выметывание петель с вертикальной закрепкой в плотных тканях	5,0 3,0 - 5,0	0,4 0,2 - 1,0	Нет	Автоматические закрепляющие стежки
	4-04	Строчка для обметывания узких прямоугольных петель	A	Выметывание петель в тонких и средних тканях	5,0 3,0 - 5,0	0,4 0,2 - 1,0	Нет	Автоматические закрепляющие стежки

Таблица настроек строчек

Строчка	Номер строчки	Наименование строчки	Прижимная лапка	Применение	Ширина строчки [мм]	Длина стежка [мм]	Двойная игла	Кнопка "Обратные стежки"
					Авто Ручная настройка	Авто Ручная настройка		
	4-05	Эластичная строчка для обметывания петель	A	Выметывание петель в эластичных или текстильных тканях	6,0 3,0 - 6,0	1,0 0,5 - 2,0	Нет	Автоматические закрепляющие стежки
	4-06	Кружевная строчка для обметывания петель	A	Выметывание петель в кружевных и эластичных тканях	6,0 3,0 - 6,0	1,5 1,0 - 3,0	Нет	Автоматические закрепляющие стежки
	4-07	Строчка для обметывания петель с одной или двумя обтачками	A	Первый шаг в изготовлении петель с одной или двумя обтачками	5,0 0,0 - 6,0	2,0 0,2 - 4,0	Нет	Автоматические закрепляющие стежки
	4-08	Строчка для обметывания петель с глазком	A	Выметывание петель в плотных или толстых тканях для больших плоских пуговиц	7,0 3,0 - 7,0	0,5 0,3 - 1,0	Нет	Автоматические закрепляющие стежки
	4-09	Строчка для обметывания петель с глазком (конусообразных на одном конце)	A	Выметывание петель в средних и плотных тканях для больших плоских пуговиц	7,0 3,0 - 7,0	0,5 0,3 - 1,0	Нет	Автоматические закрепляющие стежки
	4-10	Строчка для обметывания петель с глазком	A	Выметывание петель с вертикальной закрепкой для усиления в плотных или толстых тканях	7,0 3,0 - 7,0	0,5 0,3 - 1,0	Нет	Автоматические закрепляющие стежки
	4-11	Штопальная строчка	A	Штопка тканей средней плотности.	7,0 2,5 - 7,0	2,0 0,4 - 2,5	Нет	Автоматические закрепляющие стежки
	4-12	Штопальная строчка	A	Штопка плотных тканей	7,0 2,5 - 7,0	2,0 0,4 - 2,5	Нет	Автоматические закрепляющие стежки
	4-13	Закрепка	A	Усиление проема кармана и т. п.	2,0 1,0 - 3,0	0,4 0,3 - 1,0	Нет	Автоматические закрепляющие стежки
	4-14	Строчка для пришивания пуговиц	M	Пришивание пуговиц	3,5 2,5 - 4,5	—	Нет	Автоматические закрепляющие стежки
	4-15	Строчка для обметывания глазков	N	Для изготовления глазков, прокалывания отверстий в поясах и т. п.	7,0 7,0 6,0 5,0	7,0 7,0 6,0 5,0	Нет	Автоматические закрепляющие стежки
	5-01	Обратные стежки (прямая строчка)	N	Для пришивания аппликаций на цилиндрические детали одежды и на разрезанные уголки	—	—	Нет	Закрепляющие стежки
	5-02	Вбок влево (прямая строчка)	N	Для пришивания аппликаций на цилиндрические детали одежды	—	—	Нет	Закрепляющие стежки
	5-03	Вбок вправо (прямая строчка)	N	Для пришивания аппликаций на цилиндрические детали одежды	—	—	Нет	Закрепляющие стежки
	5-04	Вперед (прямая строчка)	N	Для пришивания аппликаций на цилиндрические детали одежды и на разрезанные уголки	—	—	Нет	Закрепляющие стежки
	5-05	Вбок влево (строчка "зигзаг")	N	Для пришивания аппликаций на цилиндрические детали одежды	—	—	Нет	Закрепляющие стежки
	5-06	Вбок вправо (строчка "зигзаг")	N	Для пришивания аппликаций на цилиндрические детали одежды	—	—	Нет	Закрепляющие стежки
	5-07	Вперед (строчка "зигзаг")	N	Для пришивания аппликаций на цилиндрические детали одежды и на разрезанные уголки	—	—	Нет	Закрепляющие стежки
	5-08	Обратные стежки (строчка "зигзаг")	N	Для пришивания аппликаций на цилиндрические детали одежды и на разрезанные уголки	—	—	Нет	Закрепляющие стежки

Глава 3 НАЧАЛО ВЫШИВАНИЯ

Вышивание шаг за шагом

Используя процедуру, описанную ниже, подготовьте машину для вышивания.

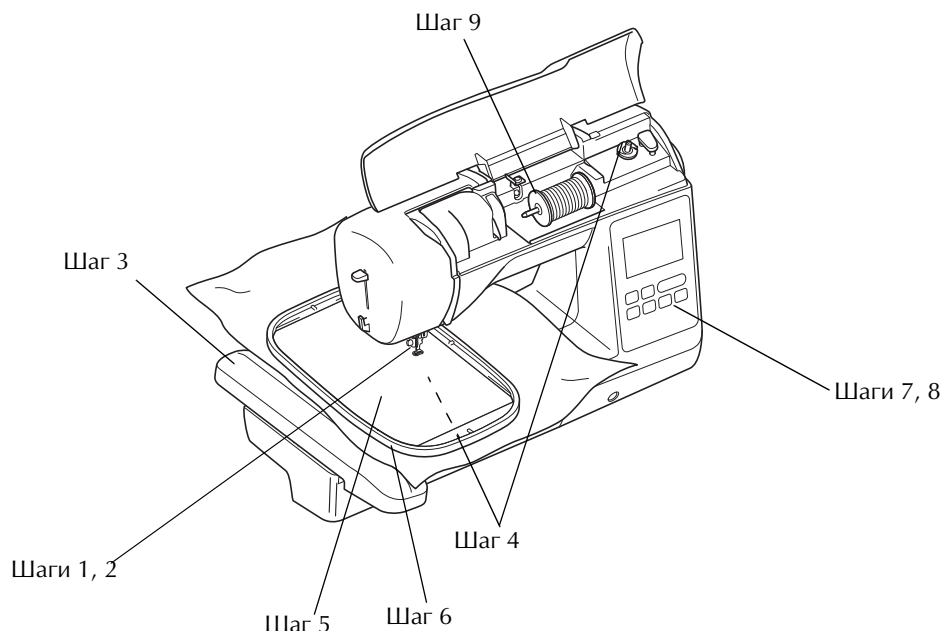



Номер шага	Цель	Действие	Стр.
1	Установка прижимной лапки	Установите лапку для вышивания "Q".	В-52
2	Проверка иглы	Для вышивания следует использовать иглу 75/11.	В-30
3	Установка вышивального модуля	Установите вышивальный модуль.	В-54
4	Заправка нити шпульки (нижней нити)	Намотайте нить для вышивания на шпульку и установите ее на место.	В-20
5	Подготовка ткани	Прикрепите стабилизирующий материал к ткани и закрепите ее в пьельцах.	В-58
6	Установка пялец	Установите пяльцы на вышивальный модуль.	В-62
7	Выбор рисунка	Включите питание и выберите рисунок вышивания.	В-64
8	Проверка макета	Проверьте и настройте размер и позицию вышивки.	В-65
9	Заправка нити для вышивания	Заправьте нить для вышивания, соответствующую рисунку.	В-66

Установка лапки для вышивания

⚠ ОСТОРОЖНО!

- При вышивании необходимо использовать лапку для вышивания. При использовании какой-либо иной прижимной лапки игла может ударить по лапке и погнуться или сломаться, что может привести к травме.

1 Нажмите кнопку  (Положение иглы), чтобы поднять иглу.

2 Нажмите кнопку .
→ Экран меняется, и все кнопки (кроме ) блокируются.

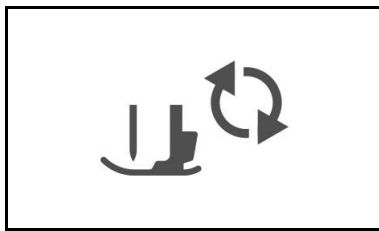

3 Поднимите рычаг лапки.

4 Нажмите на черную кнопку на держателе прижимной лапки и снимите лапку.

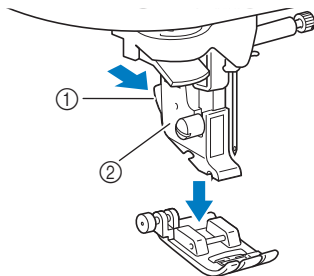

- ① Черная кнопка
- ② Держатель прижимной лапки

5 При помощи прилагаемой отвертки ослабьте винт держателя прижимной лапки и снимите держатель прижимной лапки.

- Винт держателя прижимной лапки также можно ослабить или затянуть при помощи дискообразной отвертки.

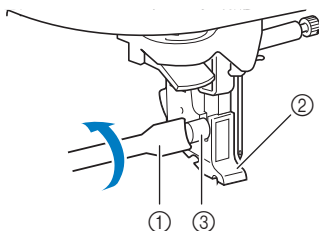

- ① Отвертка
- ② Держатель прижимной лапки
- ③ Винт держателя прижимной лапки

6 Возьмите лапку для вышивания правой рукой, как показано на рисунке.

Держите лапку для вышивания, нажимая указательным пальцем на рычаг на задней стороне прижимной лапки.

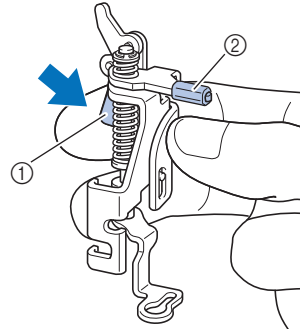

- ① Рычаг
- ② Стержень лапки для вышивания

7 Нажимая на рычаг указательным пальцем, установите стержень лапки для вышивания на винт иглодержателя. Затем заведите винт держателя прижимной лапки в паз на лапке, чтобы установить лапку для вышивания на стержень прижимной лапки.

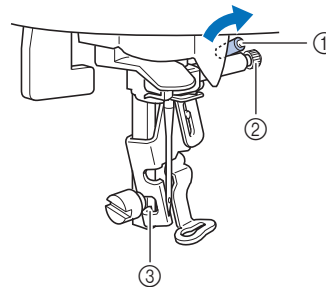

- ① Стержень лапки для вышивания
- ② Винт иглодержателя
- ③ Паз

8 Закрепите лапку для вышивания с помощью винта держателя прижимной лапки.

Установите лапку для вышивания перпендикулярно.

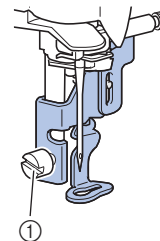

- ① Винт держателя прижимной лапки

- 9 Удерживая лапку для вышивания правой рукой, надежно затяните винт держателя прижимной лапки прилагаемой отверткой.

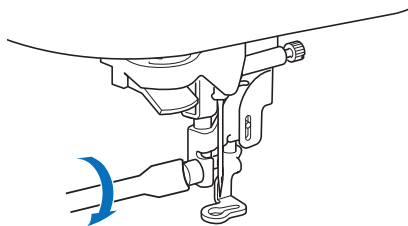

⚠ ОСТОРОЖНО!

- Прилагаемой отверткой надежно затяните винт лапки для вышивания. Если винт слабо затянут, игла может ударить по прижимной лапке, а это может привести к травме.

- 10 Нажмите кнопку , чтобы разблокировать все кнопки.

Установка вышивального модуля

⚠ ОСТОРОЖНО!

- Не перемещайте машину с установленным на ней вышивальным модулем. Вышивальный модуль может упасть, что может привести к травме.
- Не приближайте руки, а также различные предметы к каретке вышивального модуля и пяльцам. Несоблюдение этого требования может привести к травме.

💡 Примечание

- Не прикасайтесь к соединителю в гнезде вышивального модуля. Возможно повреждение соединителя, что может стать причиной неисправностей.
- Не поднимайте каретку и не пытайтесь перемещать ее с усилием. Это может стать причиной неисправностей.

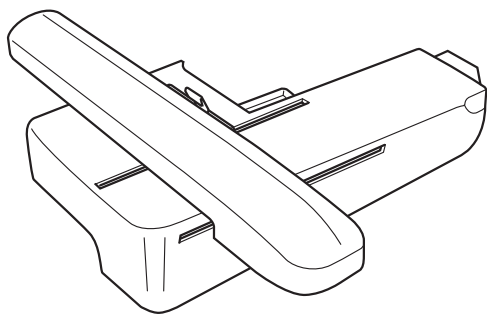
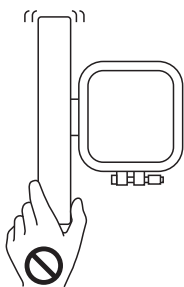

- 1 Выключите машину.

⚠ ОСТОРОЖНО!

- Перед установкой вышивального модуля обязательно выключите машину. Иначе при случайном нажатии одной из кнопок управления машина может прийти в действие и причинить травму.

- 2 Снимите плоскую платформу, сдвинув ее влево.

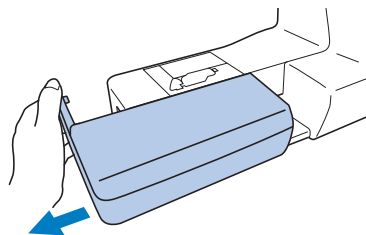

- 3 Сдвиньте язычок на крышке гнезда подключения в направлении, показанном стрелкой, и откройте крышку.

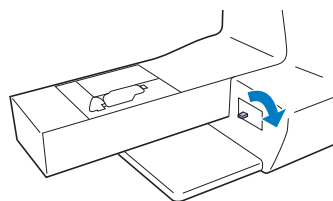

💡 Примечание

- Когда вышивальный модуль не используется, крышка гнезда подключения должна быть закрыта.

- 4 Подключите разъем вышивального модуля к гнезду подключения и слегка нажмите на вышивальный модуль, чтобы он встал на месте с характерным щелчком.

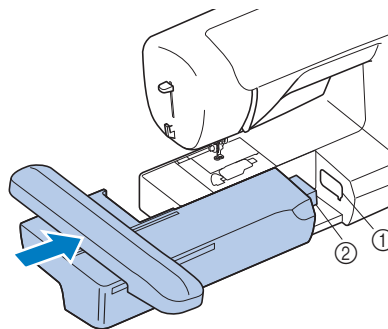

- ① Гнездо подключения
② Разъем вышивального модуля

💡 Примечание

- Убедитесь, что между вышивальным модулем и машиной нет зазора, иначе машина может неправильно вышить рисунок вышивания. Разъем должен быть полностью вставлен в гнездо подключения.
- При подключении вышивального модуля к машине не толкайте каретку, иначе возможно повреждение вышивального модуля.

- 5 Включите машину.
→ На экране отображается сообщение.

- 6 Держите руки на достаточном расстоянии от вышивального модуля; убедившись, что рядом с ним нет посторонних предметов, и нажмите .

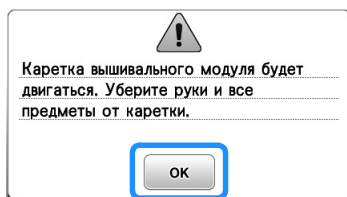

→ Каретка перемещается в начальное положение.

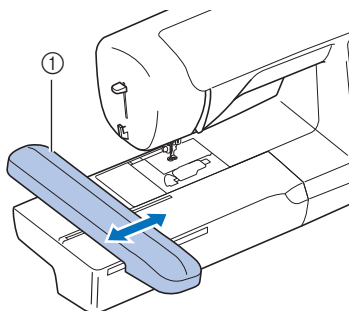

① Каретка

⚠ ОСТОРОЖНО!

- В то время, как машина выполняет операции вышивания, держите руки, а также различные посторонние предметы в стороне от каретки вышивального модуля и пялец. В противном случае можно получить травму.



Примечание

- Если инициализация машины выполнена неправильно, начальный экран может не отобразиться. Это не является неисправностью. Если такое произойдет, выключите и снова включите машину.

→ Отображается экран выбора типа рисунка вышивания.



- Более подробную информацию о рисунках вышивания см. в разделе "Выбор рисунков вышивания", с. В-64.



Напоминание

- Основные строчки нельзя выбрать, когда установлен вышивальный модуль.

■ Снятие вышивального модуля

Убедитесь в том, что машина полностью остановлена и следуйте приведенным ниже инструкциям.

- 1 Снимите пяльцы.

- Инструкции по снятию пялец см. в разделе "Установка пялец", с. В-62.

- 2 Нажмите кнопку , а затем кнопку .



→ Вышивальный модуль перемещается в исходное положение.

- 3 Выключите машину.

⚠ ОСТОРОЖНО!

- Всегда выключайте машину перед снятием вышивального модуля. Снятие вышивального модуля при включенном питании может стать причиной неисправностей.

- 4 Удерживайте нажатой кнопку разблокировки (расположена в левой нижней части вышивального модуля) и медленно сдвиньте вышивальный модуль влево.

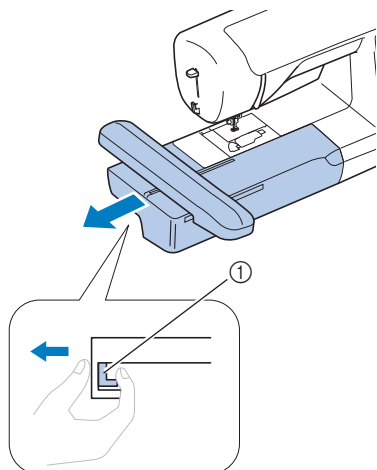

① Кнопка разблокировки

⚠ ОСТОРОЖНО!

- Нельзя переносить вышивальный модуль, держа его за ту часть, где находится кнопка разблокировки.

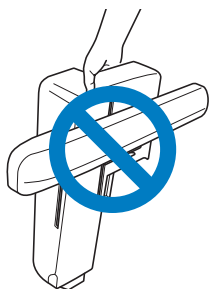

Выполнение привлекательной вышивки

На создание красивой вышивки влияет множество факторов. Использование соответствующего стабилизирующего материала (с. В-58) и надлежащее закрепление ткани в пяльцах (с. В-58) являются двумя наиболее важными факторами, которые были описаны ранее. Другим важным пунктом является соответствие используемой иглы и нити. Ниже приводятся пояснения по нитям.

■ Нить

Верхняя нить	Используйте нить для вышивания, предназначенную для применения на данной машине. Использование каких-либо иных нитей для вышивания может не привести к оптимальному результату.
Нижняя нить (нить шпульки)	Используйте нижнюю нить для вышивания, предназначенную для применения на данной машине.



Примечание

- Перед вышиванием проверьте наличие достаточного количества нити на шпулке. Если начать вышивать рисунок, не имея достаточно нити в шпулке, потребуется сменить шпульку в середине рисунка вышивания.



Напоминание

- При использовании нитей, отличных от перечисленных выше, вышивка может получиться неправильной.

■ Шпульный колпачок

В комплект поставки данной машины входят шпульные колпачки двух типов. При вышивании используйте правильный шпульный колпачок, соответствующий используемой нижней нити. Описание различных типов шпульных колпачков приведено ниже.

Стандартный шпульный колпачок (рекомендуется для шитья и вышивания с использованием прилагаемой нижней нити толщиной 60)

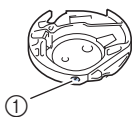

- ① Стандартный шпульный колпачок (зеленая отметка на винте)

Стандартный шпульный колпачок, устанавливаемый на машину при поставке, имеет зеленую отметку на винте. Для вышивания с этим шпульным колпачком рекомендуется использовать прилагаемую нижнюю нить. Не регулируйте винт натяжения на этом шпульном колпачке с зеленой маркировкой.

Дополнительный шпульный колпачок (для предварительно намотанных или других нижних нитей для вышивания)

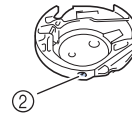

- ② Дополнительный шпульный колпачок (без цветовой маркировки винта)

Дополнительный шпульный колпачок (без цветовой маркировки на винте регулировки натяжения) устанавливается с более сильным натяжением для вышивания с нижними нитями различной плотности и различными техниками вышивания. Шпульный колпачок обозначается темной отметкой на внутренней стороне полости шпульки. При необходимости затяжку винта этого колпачка можно отрегулировать. Инструкции по регулировке натяжения нити см. в разделе "Регулировка натяжения нити" в главе "Вышивание".

- Инструкции по снятию шпульного колпачка см. в пункте "Очистка челночного устройства" в разделе "Приложение".

⚠ ОСТОРОЖНО!

- При вышивании на больших швейных изделиях (особенно на куртках или на другой одежде из плотных тканей) следите за тем, чтобы ткань не свешивалась со стола. В противном случае вышивальный модуль невозможно будет свободно перемещать и пальцы могут ударить по игле, из-за чего игла может погнуться или сломаться или можно получить травму. Уложите материал так, чтобы он не свисал со стола (или поддерживайте материал, чтобы он не препятствовал движению вышивального модуля).



Примечание

- В зоне движения пялец не должно находиться никаких предметов. Пяльцы могут удариться о такой предмет, что приведет к ухудшению качества рисунка вышивания.
- При вышивании на больших швейных изделиях (особенно на куртках или на другой одежде из плотных тканей) следите за тем, чтобы ткань не свешивалась со стола. В противном случае вышивальный модуль не сможет свободно двигаться, и рисунок может получиться не таким, каким был задуман.

Подготовка материала

⚠ ОСТОРОЖНО!

- Используйте ткани толщиной не более 3 мм. Использование тканей толщиной более 3 мм может привести к поломке иглы.
- В случае толстых махровых полотенец рекомендуется положить сверху на полотенце кусок растворимого в воде стабилизирующего материала. Это поможет прижать ворс на полотенце и позволит получить более привлекательную вышивку.

Прикрепление к ткани приутюживаемых стабилизаторов (подложки)

Для получения хороших результатов при машинной вышивке следует всегда подкладывать под вышивку стабилизирующий материал для вышивания. Для используемых стабилизирующих материалов соблюдайте прилагаемые к ним инструкции, приведенные на упаковке.

Если используются ткани, которые нельзя гладить утюгом (например, махровая ткань или ткани с петлями, которые растягиваются при глажении), или если вышивание надо выполнить в таком месте, где гладить утюгом затруднительно, подложите стабилизирующий материал под ткань, не скрепляя их, и закрепите ткань со стабилизатором в пяльцах. Можно также выяснить у официального дилера Brother, какой стабилизатор подходит для данного случая.

⚠ ОСТОРОЖНО!

- Обязательно используйте стабилизирующий материал при вышивании на растягивающихся и тонких тканях, тканях с грубым переплетением, а также на материалах, подверженных усадке. В противном случае игла может сломаться, что может привести к травме. Вышивание без стабилизирующего материала может привести к ухудшению качества вышивки изделия.

- 1 Размер стабилизирующего материала должен быть несколько больше используемых пялец.

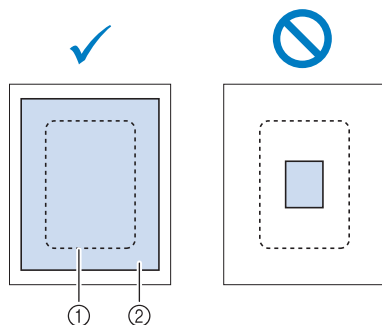

- ① Размер пялец
② Прикрепляемый с помощью утюга стабилизирующий материал (подложка)

- 2 Прогладьте утюгом стабилизирующий материал, приложенный к изнаночной стороне ткани.

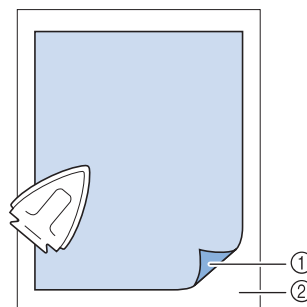

- ① Термоакрепляемая сторона стабилизирующего материала
② Ткань (изнаночная сторона)

📖 Напоминание

- Если вышивание выполняется на тонких тканях (органди, батист и т. п.) или на ворсовых тканях (махровая ткань, вельвет и т. п.), то для получения наилучшего результата следует использовать водорастворимый стабилизатор (приобретается отдельно). Такой растворимый в воде стабилизирующий материал полностью растворяется в воде, что позволяет придать изделию более привлекательный вид.

Закрепление ткани в пяльцах

■ Типы пялец

Типы и номера прилагаемых пялец различаются в зависимости от модели машины.

Большие

Область вышивания 18 × 13 см

Используются для вышивания рисунков размером от 10 × 10 см до 18 × 13 см.

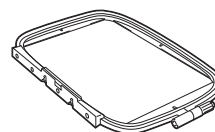

Средние (для некоторых моделей приобретаются отдельно)

Область вышивания 10 × 10 см

Используются для вышивания рисунков размером менее 10 × 10 см.

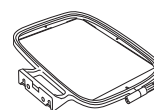

Малые (для некоторых моделей приобретаются отдельно)

Область вышивания 2 × 6 см. Используются для вышивания рисунков небольшого размера (например, именных бирок).

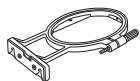

Сверхбольшие (многопозиционные)

Если установить сверхбольшие (многопозиционные) пяльцы в одном из трех положений (①, ② и ③), показанных на рисунке, можно вышивать рисунки размером до 13 × 30 см. В этом случае рисунки разделяются на части (для доступных положений), каждая из которых имеет размер до 18 × 13 см. Область вышивания машины составляет 18 × 13 см. Используются для вышивания соединенных или комбинированных знаков или рисунков, а также для вышивания рисунков большого размера.

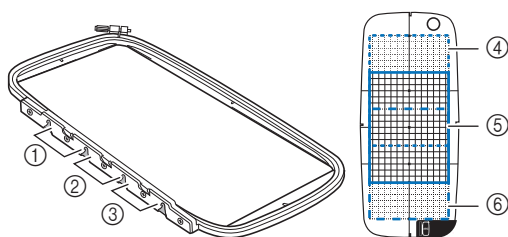

- ① Верхнее положение установки
- ② Среднее положение установки
- ③ Нижнее положение установки
- ④ Область вышивания (при установке в положении ①)
- ⑤ Область вышивания (при установке в положении ②)
- ⑥ Область вышивания (при установке в положении ③)

Выбор пялец, соответствующих размеру рисунка

Выберите пяльцы, размер которых немного больше размера рисунка вышивания. Доступные варианты пялец отображаются на экране.

: значок, который показывает, можно ли использовать большие/сверхбольшие (многопозиционные) пяльцы.

: значок, который показывает, можно ли использовать средние пяльцы.

: значок, который показывает, можно ли использовать малые пяльцы.

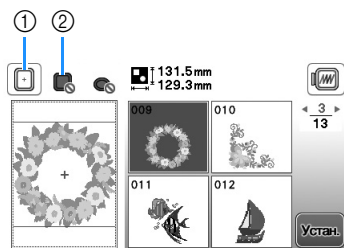

- ① Белый цвет: можно использовать
- ② Серый цвет: нельзя использовать

⚠ ОСТОРОЖНО!

- Если использовать пяльцы слишком малого размера, прижимная лапка во время вышивания может ударить о пяльца, что может привести к травме или повреждению машины.

Закрепление ткани

Примечание

- Если ткань слабо закреплена в пяльцах, рисунок вышивки получится плохого качества. Положите ткань на ровную поверхность и аккуратно растяните ее в пяльцах. Используя процедуру, описанную ниже, правильно закрепите ткань.

1 Ослабьте регулировочный винт пялец и выньте внутренний и внешний обод, положив внешний обод на ровную поверхность.

Разделите ободья, подняв внутренний обод наверх.

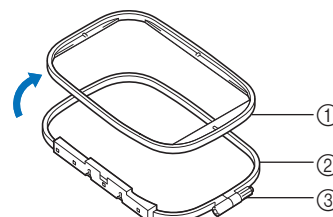

- ① Внутренний обод
- ② Внешний обод
- ③ Регулировочный винт

2 Положите ткань со стабилизирующим материалом на внешний обод пялец.

Лицевая сторона ткани должна быть сверху.

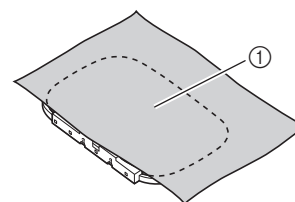

- ① Лицевая сторона

3 Вдавите внутренний обод поверх лицевой стороны ткани.

Совместите метку \triangle на внутреннем ободе и метку \triangle на внешнем ободе.

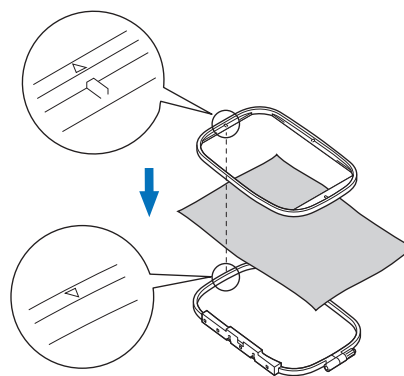

4 Вручную затяните регулировочный винт ровно настолько, насколько нужно для удержания материала.

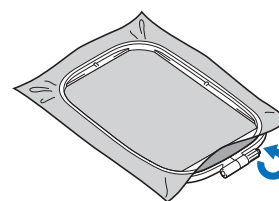

- 5** Аккуратно выньте ткань из обода, не ослабляя регулирующий винт.

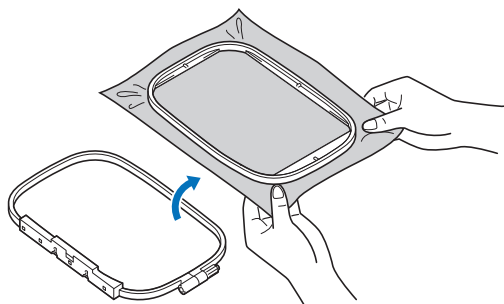

Напоминание

- Эта мера предосторожности позволяет уменьшить искажение рисунка при вышивании.

- 6** Снова вставьте внутренний обод сверху материала, совместив метку \triangle на внутреннем ободе с меткой \triangle на внешнем ободе.

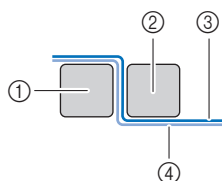
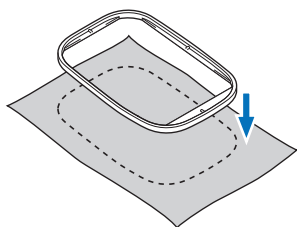

- ① Внешний обод
- ② Внутренний обод
- ③ Ткань (лицевая сторона)
- ④ Стабилизирующий материал

- Вдавите внутренний обод пялец во внешний обод.

- 7** Вручную затяните регулировочный винт, устраняя провисания ткани. Когда ткань натянута правильно, при легком постукивании по ткани слышен звук, напоминающий удар по барабану.

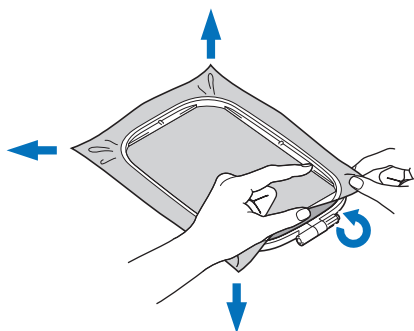

Напоминание

- Для ослабления или затяжки регулировочного винта можно использовать прилагаемую отвертку.

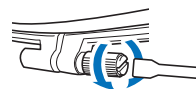

Использование листов с сеткой для вышивания

Если требуется вышить рисунок в конкретном месте, то используйте вместе с пяльцами лист с сеткой для вышивания.

- 1** Отметьте мелком участок на ткани, на котором требуется сделать вышивку.

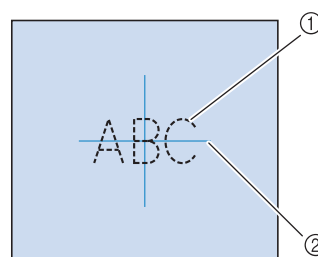

- ① Рисунок вышивания
- ② Метка

- 2** Положите лист с сеткой для вышивания на внутренний обод пялец.

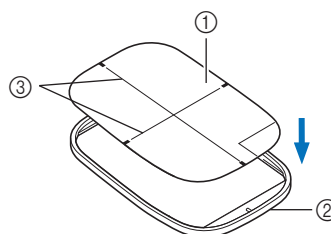

- ① Лист с сеткой для вышивания
- ② Внутренний обод
- ③ Основные линии на листе с сеткой для вышивания

- 3** Совместите отметку на ткани с основной линией на листе с сеткой для вышивания.

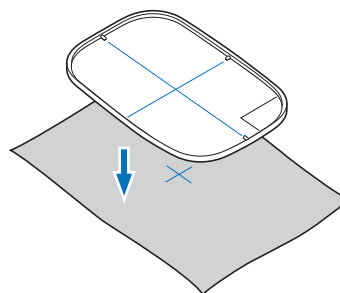

- 4** Вставьте внутренний обод с тканью во внешний обод; при необходимости отрегулируйте ткань так, чтобы метки на ткани совместились с листом с сеткой для вышивания.

- Подробнее см. разделе с. В-59.

5 Уберите лист с сеткой.

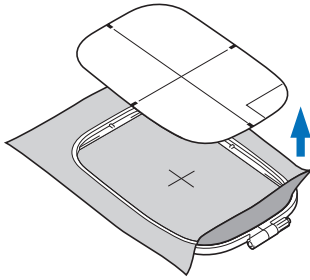

Вышивание на маленьких обрезках ткани или на краях ткани

В качестве основы для прикрепления ткани используйте стабилизирующий материал для вышивания. После вышивания осторожно удалите стабилизирующий материал. Прикрепляйте стабилизирующий материал, как показано в приведенных примерах. Рекомендуется использовать стабилизирующий материал, предназначенный для вышивания.

■ Вышивание на маленьких обрезках ткани

Приклейте с помощью клей-спрея временной фиксации ткань к стабилизатору, закрепленному в пальцах.

Если применение клей-спрея временной фиксации нежелательно, прикрепите ткань к стабилизирующему материалу наметочными стежками.

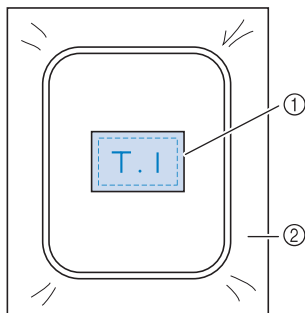

- ① Материал
- ② Стабилизирующий материал

■ Вышивание на краях и углах

Приклейте с помощью клей-спрея временной фиксации ткань к стабилизатору, закрепленному в пальцах.

Если применение клей-спрея временной фиксации нежелательно, прикрепите ткань к стабилизирующему материалу наметочными стежками.

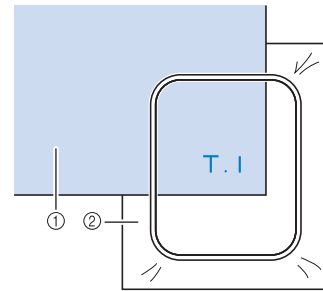

- ① Материал
- ② Стабилизирующий материал

■ Вышивание на ленте или тесьме

Выполните закрепление с помощью двустороннего скотча или клей-спрея временной фиксации.

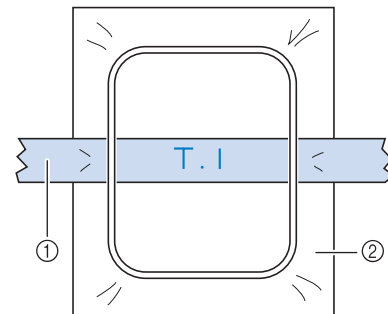

- ① Лента или тесьма
- ② Стабилизирующий материал

Установка пялец



Примечание

- Перед установкой пялец намотайте и установите шпульку. Используйте рекомендованную нижнюю нить.

1 Поднимите рычаг прижимной лапки, чтобы поднять прижимную лапку.

2 Отведя фиксатор на держателе пялец немного влево, совместите два штырька на держателе пялец с монтажными скобами на пяльцах и вставьте пяльцы в держатель пялец до характерного щелчка.

Удерживайте фиксатор немного отведенным влево.

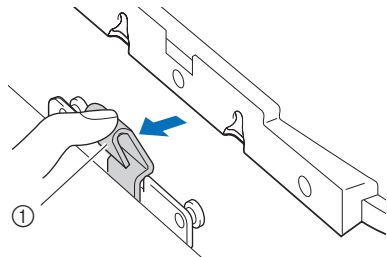

① Фиксатор

Наденьте переднюю монтажную скобу на штырек до ее полной установки на место.

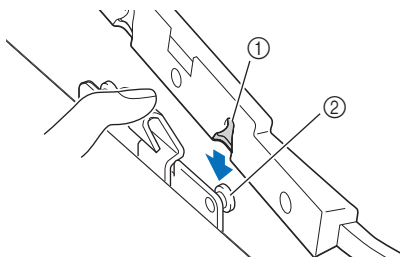

① Передняя монтажная скоба
② Передний штырек

Наденьте заднюю монтажную скобу на штырек.

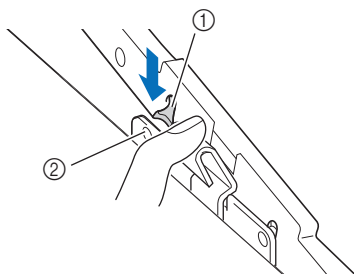

① Задняя монтажная скоба
② Задний штырек



Примечание

- Убедитесь, что оба штырька полностью вошли в скобы. Если будет полностью закреплен только один штырек, рисунок может быть вышит неаккуратно.
- Убедитесь, что выступ на боковой стороне пялец плотно заведен под изгиб фиксатора.

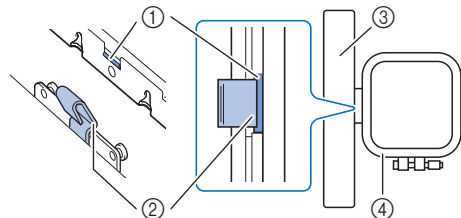

① Выступ пялец
② Изгиб фиксатора
③ Каретка
④ Пяльцы

Выступ (①) плотно заведен под изгиб фиксатора (②).

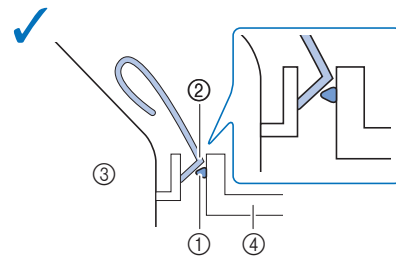

Выступ (①) неплотно заведен под изгиб фиксатора (②).

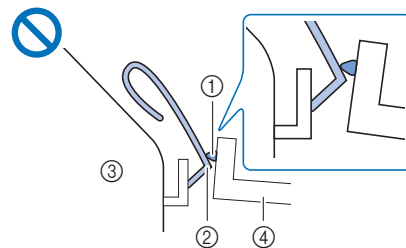

① Выступ пялец
② Изгиб фиксатора
③ Каретка
④ Пяльцы

⚠ ОСТОРОЖНО!

- Правильно установите пяльцы в держатель пялец. В противном случае прижимная лапка может ударить по пяльцам, что может привести к травме или повреждению.

■ Снятие пялец

1 Поднимите рычаг прижимной лапки, чтобы поднять прижимную лапку.

2 Отведя фиксатор на держателе пялец влево, немного приподнимите сначала заднюю часть пялец, а затем переднюю часть, чтобы снять пяльцы со штырьков и отсоединить их.

Удерживайте фиксатор немного отведенным влево.

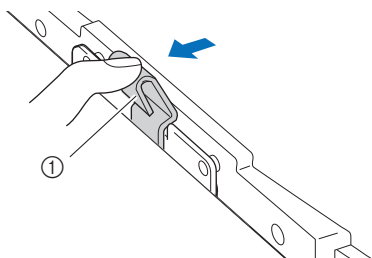

① Фиксатор

Снимите заднюю монтажную скобу со штырька.

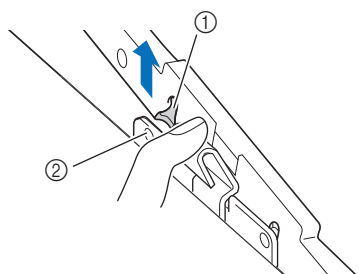

① Задняя монтажная скоба
② Задний штырек

Снимите переднюю монтажную скобу со штырька.

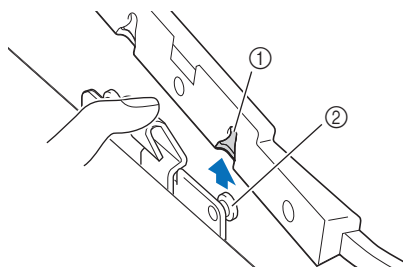

① Передняя монтажная скоба
② Передний штырек

⚠ ОСТОРОЖНО!

- Не задевайте иглу пальцем и следите, чтобы пальцы не ударили об иглу. В противном случае можно получить травму или сломать иглу.

Выбор рисунков вышивания

Информация об авторском праве

Рисунки, хранящиеся в памяти машины, предназначены только для личного использования. Любое публичное или коммерческое использование рисунков, охраняемых авторским правом, является нарушением закона об авторском праве и строго запрещено.

Типы рисунков вышивания

В памяти машины записано большое количество символьных и декоративных рисунков вышивания (полный список рисунков, записанных в памяти машины, см. в "Руководстве по дизайнам для вышивания"). Можно также использовать рисунки с флэш-накопителя USB (приобретается отдельно).

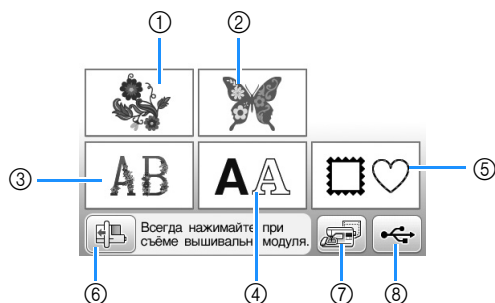

- ① Рисунки вышивания
- ② Коллекция Brother
- ③ Цветочные шрифты
- ④ Буквенные/символьные рисунки
- ⑤ Рисунки рамок
- ⑥ Нажмите эту кнопку, чтобы переместить вышивальный модуль в исходное положение
- ⑦ Рисунки, сохраненные в памяти машины
- ⑧ Рисунки, сохраненные на флэш-накопителе USB

Выбор рисунка вышивания

Для тестирования выберите простой рисунок из числа встроенных рисунков и вышейте его. Можно попробовать различные рисунки и возможности редактирования, описанные в главе "Вышивание".

1 Нажмите кнопку на экране выбора типа рисунка.

- После завершения инициализации машины и перемещения каретки в начальную позицию появляется экран выбора типа рисунка. Если отображается другой экран, нажмите для перехода к показанному ниже экрану.

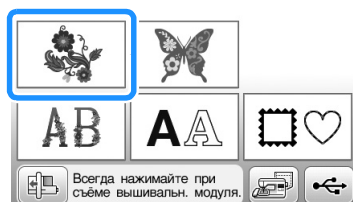

2 При помощи кнопки или отобразите на экране нужный рисунок. Для данного примера нажмите 4 раза.

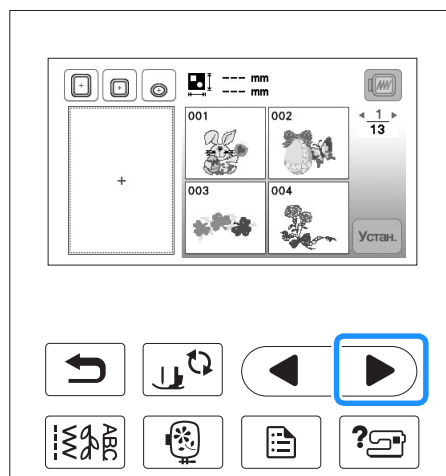

3 Нажмите и затем .

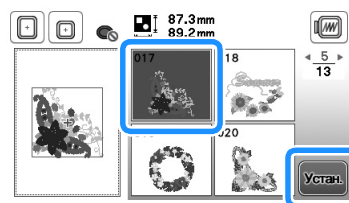

→ Открывается экран редактирования рисунков.

4 Нажмите кнопку .

- Подробнее об экране редактирования рисунков см. в разделе "Редактирование рисунков" в главе "Вышивание".

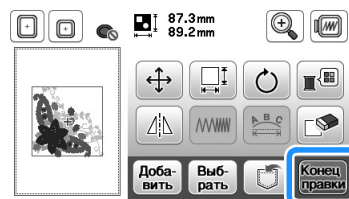

→ Открывается экран настроек вышивания.

5 Нажмите кнопку .

- Подробнее об экране настроек вышивания см. в разделе "Редактирование рисунков" в главе "Вышивание".
- Подтвердите позицию рисунка, который будет вышиваться, как описано в разделе "Подтверждение позиции рисунка", с. В-65.

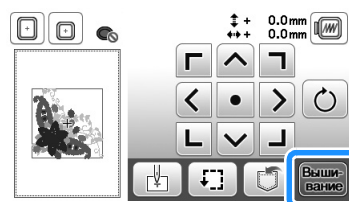

→ Открывается экран вышивания.

Подтверждение позиции рисунка

Нормальная позиция рисунка – в центре пялец. Если требуется переместить рисунок в более подходящее место на швейном изделии, можно проверить макет рисунка перед началом вышивания.

Проверка позиции рисунка

Пяльцы перемещаются, и отображается позиция рисунка. Внимательно следите за пяльцами, чтобы убедиться в том, что рисунок будет вышиваться в правильной позиции.

- 1 Нажмите кнопку  на экране настроек вышивания.

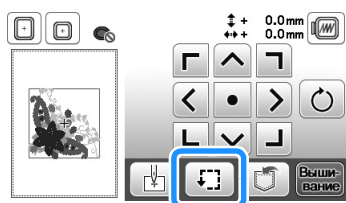

- 2 В поле  нажмите кнопку, соответствующую позиции, которую требуется проверить.

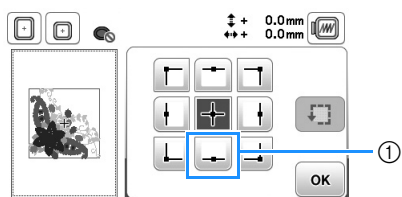

① Выбранная позиция

→ Каретка переместится к выбранной позиции на рисунке.

Напоминание

- Для просмотра всей области вышивания в целом нажмите кнопку . Пяльцы перемещаются и показывают область вышивания.

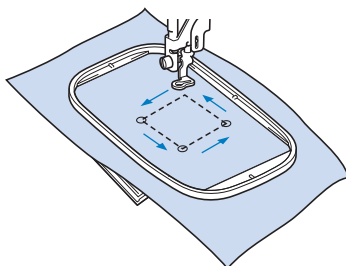

ОСТОРОЖНО!

- При перемещении пялец игла должна находиться в верхнем положении. Если игла находится в нижнем положении, она может сломаться и стать причиной травмы.

- 3 Нажмите кнопку .

Предварительный просмотр выбранного рисунка

- 1 Нажмите кнопку .

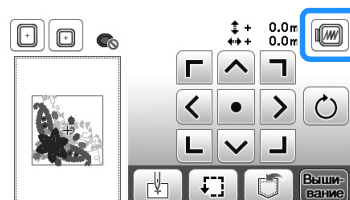



→ Появляется изображение рисунка, который должен получиться в результате вышивания.

- 2 Для выбора используемых пялец на экране предварительного просмотра нажмите кнопку .

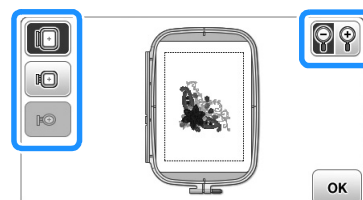
- Пяльцы, изображение которых имеет светло-серый цвет, не могут быть выбраны.
- Для увеличения изображения рисунка нажмите кнопку .
- Рисунок может быть вышит таким, каким он показан на представленном ниже экране.



■ Размеры пялец, отображаемых на экране

Отображение	Тип пялец и размер области вышивания
	Большие пяльцы 18 × 13 см
	Средние пяльцы (для некоторых моделей приобретаются отдельно) 10 × 10 см
	Малые пяльцы (для некоторых моделей приобретаются отдельно) 2 × 6 см

- 3 Для возврата к первоначальному экрану нажмите кнопку .

Вышивание

После завершения всех подготовок можно приступить к вышиванию. В этом разделе описываются действия для вышивания и пришивания аппликаций.

Вышивание рисунка

Вышивание рисунков выполняется с заменой нити после вышивания каждого цвета.

1 Приготовьте нить с цветом, указанным на экране.

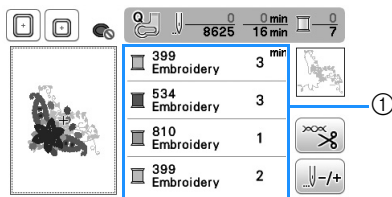

① Порядок вышивания цветов

- Набор номеров цветов нитей, отображаемый для цветов нитей, можно изменить. Нажмите кнопку  и измените настройку на экране настроек. Подробнее см. в разделе “Изменение отображения цветов нитей”, с. В-67.

2 Установите вышивальную нить и заправьте нить в иглу.

- См. раздел “Заправка верхней нити”, с. В-23 и раздел “Заправка нити в иглу”, с. В-25.



Примечание

- Перед использованием нитевдевателя необходимо опустить прижимную лапку.

3 Проведите нить через отверстие в лапке для вышивания и слегка придержите нить левой рукой.

Нить должна немного провисать.

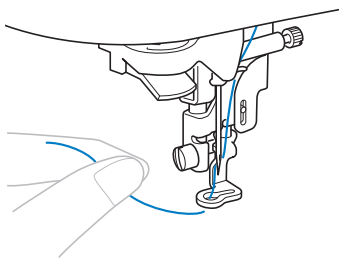

⚠ ОСТОРОЖНО!

- Если нить натянута слишком сильно, игла может сломаться или погнуться.
- Не ударяйте о каретку пальцами или какими-либо предметами во время шитья. В противном случае может произойти искажение рисунка.

4 Опустите прижимную лапку, а затем нажмите кнопку “Пуск/Стоп”, чтобы начать вышивание. Когда будут прошиты 5–6 стежков, снова нажмите кнопку “Пуск/Стоп” для остановки машины.

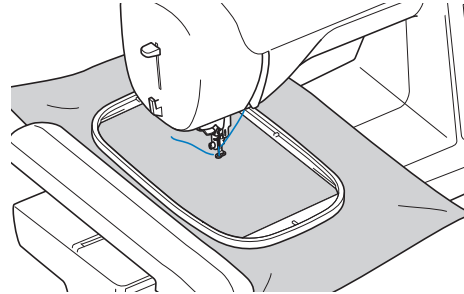

5 В конце шва обрежьте излишек нити. Если конец шва находится под прижимной лапкой, поднимите лапку, а затем обрежьте излишек нити.

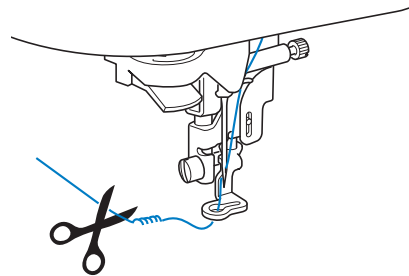

- Если нить не будет обрезана в начале строчки, она может быть зашита при продолжении вышивания рисунка, что очень затруднит обрезку нити после завершения вышивания рисунка. Обрежьте нить в самом начале строчки.

6 Нажмите кнопку “Пуск/Стоп”, чтобы приступить к вышиванию.

→ После завершения одного цвета вышивание останавливается автоматически, и выполняются закрепляющие стежки. Если настроена функция автоматической обрезки нити, нить обрезается.

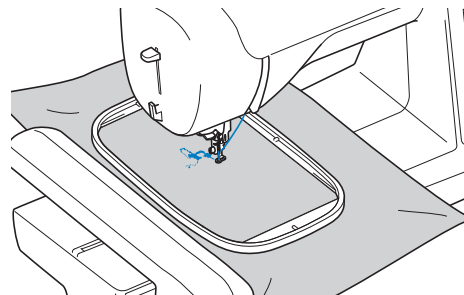

7 Снимите нить первого цвета с машины. Заправьте в машину нить следующего цвета.

8 Повторите эту процедуру для вышивания оставшихся цветов.

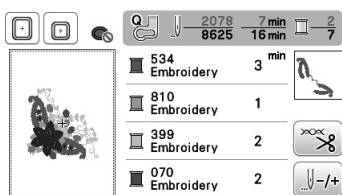

→ Когда будет вышит последний цвет, на дисплее появляется сообщение с информацией о том, что вышивание завершено. Нажмите кнопку **OK**, после чего дисплей вернется к начальному экрану.

Напоминание

- Инструкции по включению автоматической обрезки нитей см. в разделе “Использование функции автоматической обрезки нити (END COLOR TRIM)” в главе “Вышивание”.

9 Подрежьте излишки нитей переходов одного цвета.

Изменение отображения цветов нитей

Можно отобразить названия цветов нитей или номер нити вышивания.

Напоминание

- Цвета, отображаемые на экране, могут несколько отличаться от реальных цветов нитей на катушках.

1 Нажмите кнопку **ABC**.

2 При помощи кнопок **◀** и **▶** на панели управления отобразите цвета нитей.



3 При помощи кнопок **◀** и **▶** выберите наименование цвета нити или номер нити для вышивания.



Название цвета нити



Номер нити

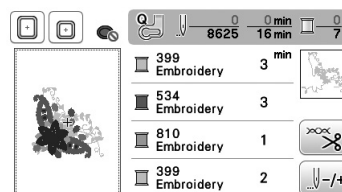

4 Когда отображается номер нити “#123”, при помощи кнопки **◀** или **▶** выберите одну из шести марок нитей, показанных ниже.



Embroidery (полиэстерная нить)

- 399 Embroidery
- 534 Embroidery
- 810 Embroidery
- 399 Embroidery

Country (хлопчатобумажная нить)*

- 706 Country
- 483 Country
- 133 Country
- 706 Country

Madeira Poly (полиэстерная нить)

- 1850 Madeira Poly
- 1879 Madeira Poly
- 1911 Madeira Poly
- 1850 Madeira Poly

Madeira Rayon

- 1085 Madeira Rayon
- 1298 Madeira Rayon
- 1031 Madeira Rayon
- 1085 Madeira Rayon

Sulky

- 1219 Sulky
- 1503 Sulky
- 1121 Sulky
- 1219 Sulky

Robison-Anton (полиэстерная нить)

- 9126 R-A Poly
- 5751 R-A Poly
- 9016 R-A Poly
- 9126 R-A Poly

* В некоторых странах/регионах продается полиэстровая нить с хлопчатым покрытием.

5 Нажмите кнопку **OK**.

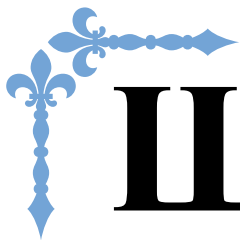

Шитье

В этом разделе описаны различные процедуры для использования различных основных строчек и других функций. В нем подробно описано выполнение базовых операций шитья, а также более сложные функции машины — например, работа с трубчатыми деталями и обметывание петель.

Номера страниц этого раздела начинаются с буквы “S”.

Глава1 КАК ПОЛУЧИТЬ КРАСИВУЮ СТРОЧКУ S-2

Глава2 ОСНОВНЫЕ СТРОЧКИ S-7

ОСТОРОЖНО!

- Перед заменой прижимной лапки обязательно нажмите  (Замена прижимной лапки/иглы) на панели управления, чтобы заблокировать все кнопки; иначе при случайном нажатии кнопки “Пуск/Стоп” или другой кнопки машина может прийти в действие и причинить травму. Подробные инструкции по замене прижимной лапки см. в разделе “Замена прижимной лапки” в главе “Базовые операции”.

Глава 1 КАК ПОЛУЧИТЬ КРАСИВУЮ СТРОЧКУ

Полезные советы для шитья

Пробное шитье

После того как вы заправите нить и установите иглу, соответствующую типу ткани, машина автоматически настраивает длину стежка и ширину строчки для выбранной строчки. Тем не менее, рекомендуется выполнить пробное шитье на кусочке материала, поскольку в зависимости от типа материала и выбранной строчки желаемые результаты могут быть не достигнуты.

Для пробного шитья следует использовать кусочек того же материала и такую же нить, которые будут использоваться в работе. Проверьте натяжение нити, ширину строчки и длину стежка. Поскольку результаты зависят от вида строчки и количества прошиваемых слоев материала, выполните пробную строчку при тех же условиях, которые будут иметь место при дальнейшей работе.

Изменение направления шитья

1 Когда строчка дойдет до угла, остановите швейную машину.

Оставьте иглу опущенной (в материале). Если после остановки машины игла остается вверх, нажмите кнопку  (Положение иглы), чтобы опустить иглу.

2 Поднимите рычаг прижимной лапки и поверните материал.

Материал поворачивайте вокруг иглы.

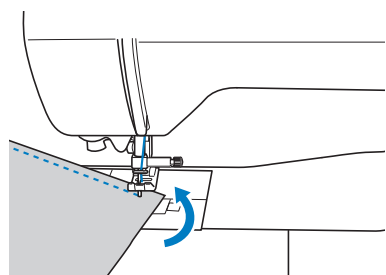

3 Опустите рычаг прижимной лапки и продолжайте шить.

Шитье по кривой

Чтобы шить по кривой, остановите шитье и немного измените направление шитья. Инструкции по шитью с одинаковым припуском на шов см. в разделе “Шитье с одинаковым припуском на шов”, с. S-3.

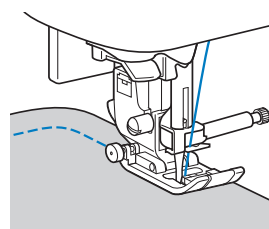

При шитье строчкой “зигзаг” вдоль кривой линии уменьшите длину стежка, чтобы получить более красивую строчку.

Работа с цилиндрическими деталями

Если снять плоскую платформу, можно использовать режим “свободный рукав”, который упрощает работу с цилиндрическими деталями (например, с манжетами и брючинами).

1 Снимите плоскую платформу, сдвинув ее влево.

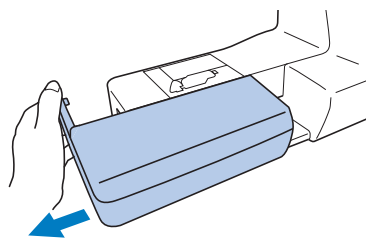

2 Наденьте деталь, с которой вы работаете, на рукавную платформу и выполните шитье, начиная сверху.

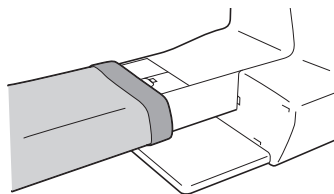

3 Когда вы закончите работу с рукавной платформой, установите плоскую платформу на место.

Шитье с одинаковым припуском на шов

Для получения ровного шва начните шить так, чтобы припуск на шов находился справа от прижимной лапки, и сохраняйте постоянное расстояние от края материала до правого края лапки или до разметки на игольной пластине.

■ Выравнивание материала по прижимной лапке

При шитье удерживайте край материала на постоянном расстоянии от правого края прижимной лапки.

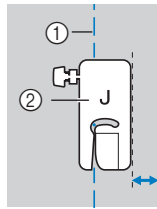

- ① Шов
- ② Прижимная лапка

■ Выравнивание материала по направляющей лапке (для некоторых моделей приобретается отдельно)

При шитье направляйте правый край материала по нужной метке направляющей лапки.

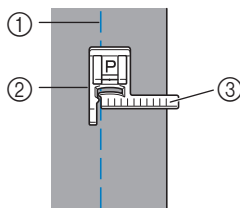

- ① Шов
- ② Направляющая лапка
- ③ Метки

■ Выравнивание материала по разметке игольной пластины

Разметка игольной пластины показывает расстояние от иглы при выполнении прямой строчки (с иглой в левом положении). При шитье совмещайте край ткани с отметкой на игольной пластине. Цена деления верхней шкалы составляет 3 мм, а шаг координатной сетки составляет 5 мм.

Для строчек с левым положением иглы
(Ширина строчки: 0,0 мм)

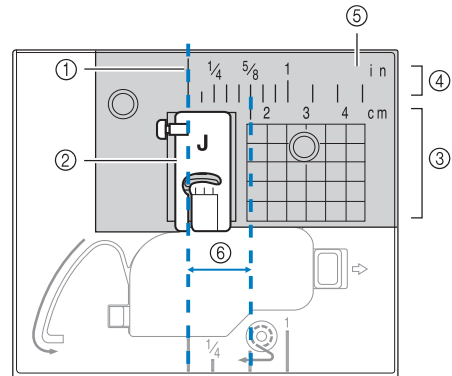

- ① Шов
- ② Прижимная лапка
- ③ Сантиметры
- ④ Дюймы
- ⑤ Игольная пластина
- ⑥ 1,6 см

Работа с различными тканями

Работа с плотными тканями

■ Если ткань не помещается под прижимной лапкой

При поднятии рычаг прижимной лапки может фиксироваться в двух разных положениях. Если материал не помещается под прижимную лапку (например, при сшивании кусков плотной ткани), поднимите рычаг прижимной лапки в самое верхнее положение, чтобы можно было поместить материал под прижимную лапку.

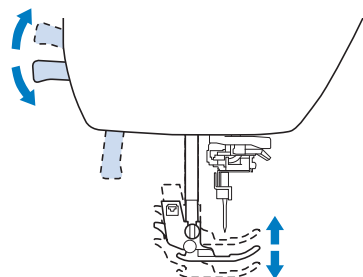

■ Если материал не подается

При работе с плотными материалами (например, при работе с джинсовой тканью или при выстегивании) ткань может не подаваться в начале шитья, если прижимная лапка расположена не горизонтально (как показано ниже). В этом случае для равномерной подачи материала используйте фиксатор прижимной лапки (нажмите черную кнопку слева) на лапке для строчки “зигзаг” “J”, чтобы прижимная лапка при шитье оставалась в горизонтальном положении. Если прижимная лапка перекошена слишком сильно, подложите под пластину прижимной лапки кусок плотной бумаги или ткани (такой же толщины, как и толщина материала), чтобы можно было правильно начать шитье.

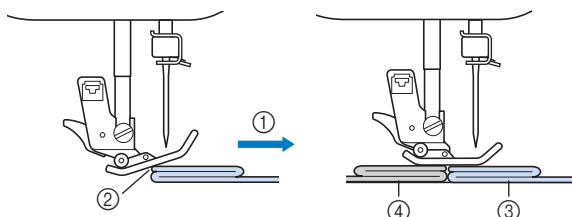

- ① Направление шитья
- ② Перекос
- ③ Рабочий материал
- ④ Кусок ткани или плотной бумаги

1 Поднимите рычаг лапки.

2 Совместите начало строчки и правильно расположите ткань.

3 Удерживая лапку для строчки зигзаг “J” в горизонтальном положении, удерживайте нажатым фиксатор прижимной лапки (черную кнопку слева) и опустите рычаг прижимной лапки.

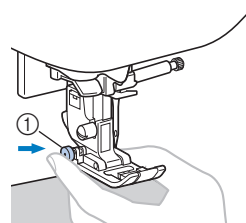

① Фиксатор прижимной лапки (черная кнопка)

4 Освободите фиксатор прижимной лапки (черная кнопка).

→ Прижимная лапка остается в горизонтальном положении, позволяющем подавать ткань.

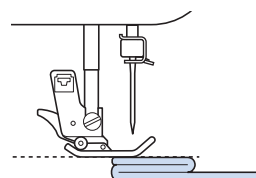

→ После прошивки шва прижимная лапка вернется в исходное положение.



Напоминание

- При работе с некоторыми плотными тканями полезно настроить параметр “Давление прижимной лапки” на экране настроек.

⚠ ОСТОРОЖНО!

- При обработке материала толще 6 мм или при проталкивании материала со слишком большим усилием игла может погнуться или сломаться.

Работа с тонкими тканями

При работе с тонким материалом (с шифоном и т. п.) возможны перекося строчки или неправильная подача материала. Переместите иглу (обязательно использовать тонкую иглу) в крайнее левое или крайнее правое положение так, чтобы ткань не затянуло в отделение гребенок транспортера. Если это произошло или наблюдается сморщивание строчки, подложите под материал нетканый растворимый в воде стабилизатор и сшейте их вместе. При работе с тонкими материалами также полезно использовать игольную пластину для прямых строчек* и лапку для прямых строчек*.

* Для некоторых моделей приобретается отдельно.

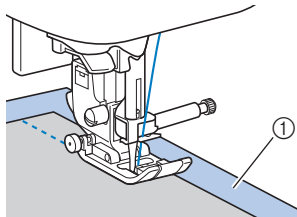

① Растворимый в воде стабилизирующий материал (нетканый)

Работа с эластичными тканями

Сначала сметайте куски ткани друг с другом, затем шейте, не растягивая ткань. Если строчка перекашивается, подложите под материал нетканый растворимый в воде стабилизатор и сшейте их вместе.

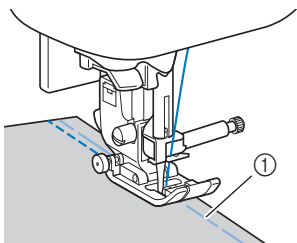

① Сметка

Для получения наилучших результатов при работе с трикотажными тканями используйте стрейчевые строчки. Также обязательно используйте иглу для трикотажного материала (это игла с закругленным острием (золотистая)). Ниже перечислены рекомендованные строчки и соответствующие номера строчек.

Строчка					
Модель 4	1-05	1-06	1-13	1-14	2-13
Модель 3, 2	05*	06*	13	14*	48
Модель 1	05*	06*	11	12*	42

* Рисунок строчек можно выбирать напрямую, нажимая цифровые кнопки на машине в режиме заданных основных строчек. Подробнее см. в разделе “Базовые операции”.

Работа с кожей и виниловыми материалами

Перед началом работы с материалами, которые могут прилипнуть к прижимной лапке (например, с кожей или виниловыми тканями), установите вместо прижимной лапки шагающую лапку*, скользящую лапку* или роликовую лапку*.

* Для некоторых моделей приобретается отдельно.

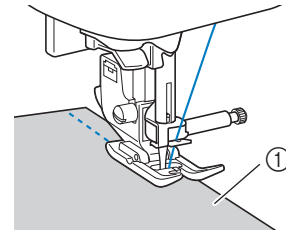

① Кожа

Если кожа или виниловая ткань прилипает к плоской платформе, положите на плоскую платформу лист бумаги или кальки, чтобы материал перемещался равномерно.

Если расположить лист бумаги или кальки так, чтобы он не закрывал игольную пластину, бумага не будет пришита к материалу.

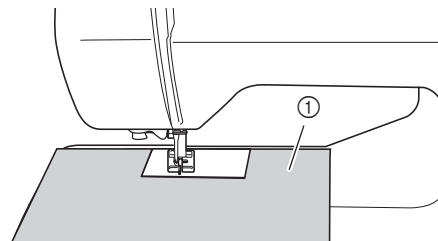

① Лист бумаги или кальки

Примечание

- С помощью шагающей лапки можно выполнять только прямые строчки или строчки “зигзаг”. Не используйте шагающую лапку для выполнения обратных стежков.
- При шитье с шагающей лапкой шейте на средней или малой скорости.
- Если вы используете шагающую лапку, предварительно выполните пробное шитье на небольшом кусочке такой же кожи или винила и убедитесь, что лапка не оставляет на нем следов.

Пришивание ленты-застежки “велькро”

⚠ ОСТОРОЖНО!

- Используйте только неклеякие ленты-застежки “велькро”, предназначенные для шитья. Клей, приставший к игле или челноку шпульки, может стать причиной неисправностей.
- Если для пришивания ленты-застежки “велькро” используется тонкая игла (65/9 — 75/11), игла может погнуться или сломаться.



Примечание

- Перед началом шитья приметайте ленту-застежку “велькро” к ткани.

Перед началом шитья убедитесь, что игла проходит через ленту-застежку “велькро”, повернув маховик и опустив иглу в ленту-застежку “велькро”. Затем прошейте край ленты-застежки “велькро” на малой скорости.

Если игла не проходит через ленту-застежку “велькро”, снимите иглу и установите вместо нее иглу для более плотных тканей. Подробнее см. в разделе “Сочетания ткани, нити и иглы” в главе “Базовые операции”.

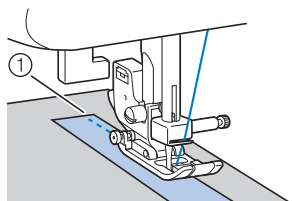

① Край ленты-застежки “велькро”

Глава 2 ОСНОВНЫЕ СТРОЧКИ

Основные операции со строчками

Прямые строчки используются для выполнения простых швов.

- Используйте приведенную ниже таблицу (подробнее см. в разделе “Использование таблиц основных строчек в разделе “Шитье”” в главе “Базовые операции”).

Наименование строчки	Строчка	Модель 4	Модель 3, 2		Прижимная лапка
			Модель 3, 2	Модель 1	
		Номер строчки			
Сметочная строчка		1-08	08	07	J
Прямая строчка (левое положение иглы)		1-01	01*	01*	
		1-02	02*	02*	
Прямая строчка (среднее положение иглы)		1-03	03*	03*	
Прямая строчка (среднее положение иглы)		1-04	04*	04*	
Тройная эластичная строчка		1-05	05*	05*	

* Рисунки строчек можно выбирать напрямую, нажимая цифровые кнопки на машине в режиме заданных основных строчек. Подробнее см. в разделе “Базовые операции”.

Сметка

Для модели 1: Сметка выполняется с длиной стежка 5 мм.

Для модели 2 или 3: Сметка выполняется с длиной стежка от 5 мм до 30 мм.

- Установите лапку для строчки “зигзаг” “J”.

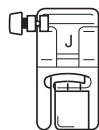

- Выберите строчку .
- Приступайте к шитью.

Напоминание

- Если сметочная нить выпадает из материала, перед началом шитья вытяните нижнюю нить вверх и заведите верхнюю и нижнюю нити под прижимную лапку по направлению к задней части машины (см. пункт “Вытягивание нижней нити” в разделе “Базовые операции”). При начале шитья придерживайте верхнюю и нижнюю нити, а после окончания шитья обрежьте нити, оставив достаточно длинные кончики. Когда вы расправляете материал перед началом сметывания, придерживайте верхнюю и нижнюю нити.

Простая строчка

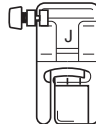
- Сметайте полотно материала или скрепите их булавками.
 - Установите лапку для строчки “зигзаг” “J”.
- 
- Выберите строчку.
 - Опустите иглу в материал в точке начала строчки.
 - Опустите рычаг прижимной лапки и начните шитье.
 - Закончив шитье, обрежьте нить.



■ Изменение положения иглы

Положение иглы, используемое в качестве основной линии, различается для прямой строчки с левым положением иглы и прямой строчки с центральным положением иглы.

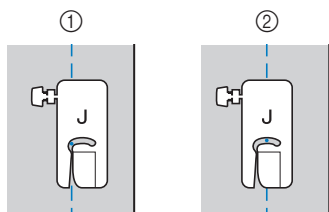

- ① Прямая строчка (левое положение иглы)
- ② Прямая строчка (центральное положение иглы)

Если для ширины прямой строчки (с левым положением иглы) выбрана стандартная настройка (0,0 мм), расстояние от положения иглы до правого края прижимной лапки составляет 12 мм. Если изменить ширину строчки (в диапазоне от 0 до 7,0 мм), то положение иглы тоже изменится. Если изменить ширину строчки и при шитье совмещать край материала с правым краем прижимной лапки, можно получить припуск на шов фиксированной ширины.

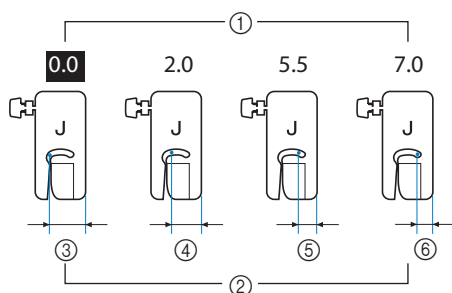

- ① Настройка ширины строчки
- ② Расстояние от положения иглы до правого края прижимной лапки
- ③ 12,0 мм
- ④ 10,0 мм
- ⑤ 6,5 мм
- ⑥ 5,0 мм

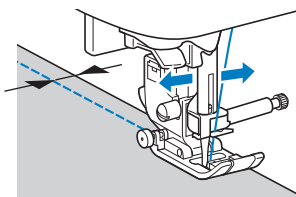

- Подробнее см. в разделе “Настройка ширины строчки” в главе “Базовые операции”.

Потайные подшивочные строчки

Используются для потайного подшивания низа юбок и брюк.

- Используйте приведенную ниже таблицу (подробнее см. в разделе “Использование таблиц основных строчек в разделе “Шитье” в главе “Базовые операции”).

Наименование строчки	Строчка	Модель 4	Модель 3, 2		Прижимная лапка
			Модель 1		
		Номер строчки			
Потайная строчка-мережка		2-01	36	31	R
Потайная эластичная подшивочная строчка		2-02	37	32	

Напоминание

- Когда размер цилиндрических частей слишком мал для надевания на рукавную платформу или длина слишком мала, ткань не будет подаваться, и желаемого результата добиться не удастся.

1 Выверните юбку или брюки наизнанку.

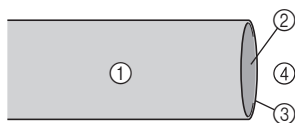

- 1 Изнаночная сторона материала
- 2 Лицевая сторона материала
- 3 Край материала
- 4 Нижняя сторона

2 Подогните материал по нужной линии и проутюжьте.

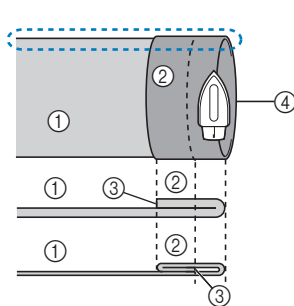

- 1 Изнаночная сторона материала
- 2 Лицевая сторона материала
- 3 Край материала
- 4 Требуемый подшитый край

<Плотный материал>

<Материал нормальной толщины>

<Вид сбоку>

3 Мелком отметьте расстояние около 5 мм от края ткани и заметайте подгиб.

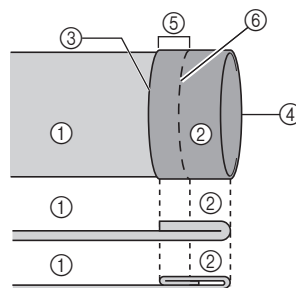

- 1 Изнаночная сторона материала
- 2 Лицевая сторона материала
- 3 Край материала
- 4 Требуемый подшитый край
- 5 5 мм
- 6 Сметка

<Плотный материал>

<Материал нормальной толщины>

<Вид сбоку>

4 Подогните материал внутрь вдоль сметки.

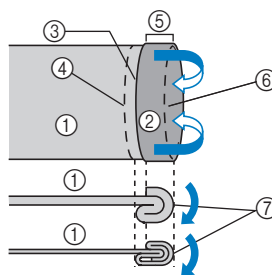

- 1 Изнаночная сторона материала
- 2 Лицевая сторона материала
- 3 Край материала
- 4 Требуемый подшитый край
- 5 5 мм
- 6 Сметка
- 7 Точка сметки

<Плотный материал>

<Материал нормальной толщины>

<Вид сбоку>

5 Отогните край ткани назад и расположите ткань изнаночной стороной вверх.

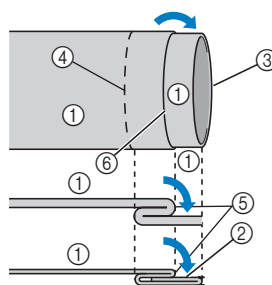

- 1 Изнаночная сторона материала
- 2 Лицевая сторона материала
- 3 Край материала
- 4 Требуемый подшитый край
- 5 Точка сметки
- 6 Сметка

<Плотный материал>

<Материал нормальной толщины>

<Вид сбоку>

6 Установите лапку для потайной строчки “R”.

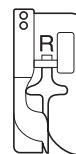

7 Выберите строчку или

8 Чтобы начать шитье с использованием рукавной платформы, снимите плоскую платформу.

- 9** Наденьте деталь на рукавную платформу, проверьте, что ткань подается правильно, и начните шитье.

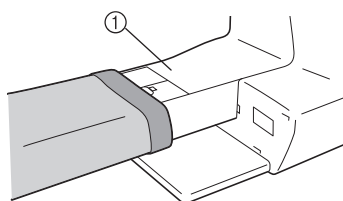

① Рукавная платформа

- 10** Расположите материал так, чтобы складка по линии отгиба прилегла к направляющей прижимной лапки, и опустите рычаг лапки.

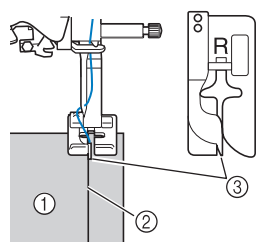

① Изнаночная сторона материала
② Складка по линии отгиба
③ Направляющая

- 11** Отрегулируйте ширину строчки так, чтобы строчка немного захватывала складку.

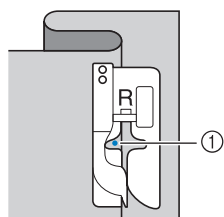

① Точка опускания иглы
При изменении точки опускания иглы поднимите иглу, а затем измените ширину строчки.

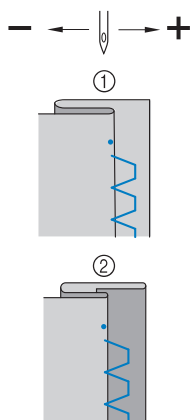

① Плотный материал
② Материал нормальной толщины

Напоминание

- Потайная строчка-мережка не будет прошиваться, если игла в левом положении опускания не будет захватывать подгиб. Если игла будет захватывать слишком большую часть подгиба, ткань нельзя будет отогнуть и шов, видимый на лицевой стороне ткани, будет очень большим и будет иметь непривлекательный внешний вид. Если вы столкнулись с таким случаем, устраните проблему, следуя приведенным ниже инструкциям.

■ Если игла захватывает слишком большую часть подгиба

Это означает, что игла слишком сдвинута влево. Уменьшите ширину строчки так, чтобы игла немного захватывала подгиб.

- **Пример.** Плотный материал

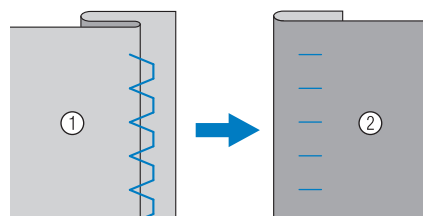

- **Пример.** Материал нормальной толщины

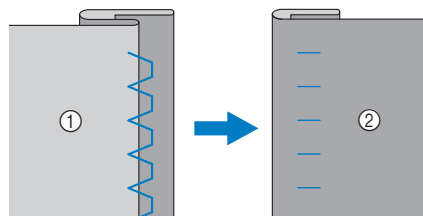

① Изнаночная сторона материала
② Лицевая сторона материала

■ Если игла не захватывает подгиб

Это означает, что игла слишком сдвинута вправо. Увеличьте ширину строчки так, чтобы игла немного захватывала подгиб.

□ **Пример.** Плотный материал

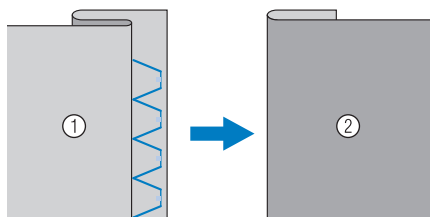

□ **Пример.** Материал нормальной толщины

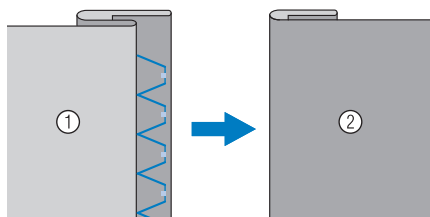

- ① Изнаночная сторона материала
② Лицевая сторона материала

12 При шитье складка должна прилегать к направляющей прижимной лапки.

13 Когда вы закончите шитье, нажмите кнопку “Пуск/Стоп” и поднимите прижимную лапку и иглу, затем уберите материал, вытянув его из рабочей области.



Примечание

- После того как шитье закончено, материал следует вытягивать назад. Если вытягивать материал вбок или вперед, можно повредить прижимную лапку.

14 Удалите наметочную строчку и переверните материал.

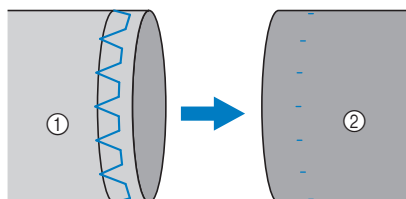

- ① Изнаночная сторона материала
② Лицевая сторона материала

Краеобметочные строчки

Вдоль обрезанного края материала выполняются краеобметочные строчки для предотвращения осыпания края материала.

Выполнение краеобметочных строчек с использованием краеобметочной лапки "G"

- Используйте приведенную ниже таблицу (подробнее см. в разделе "Использование таблиц основных строчек в разделе "Шитье"" в главе "Базовые операции").

Наименование строчки	Строчка	Модель 4	Модель 3, 2		Прижимная лапка
			Модель 3, 2	Модель 1	
		Номер строчки			
Краеобметочная строчка		1-15	15*	13*	G
		1-16	16	14	
		1-17	17	15	

* Рисунки строчек можно выбирать напрямую, нажимая цифровые кнопки на машине в режиме заданных основных строчек. Подробнее см. в разделе "Базовые операции".

- Установите краеобметочную лапку "G".



- Выберите строчку.

- Расположите материал так, чтобы его край прилегал к направляющей прижимной лапки, и опустите рычаг лапки.

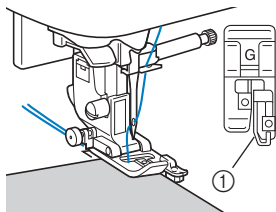

① Направляющая

- Прошейте край материала, сохраняя выравнивание края материала по направляющей прижимной лапки.

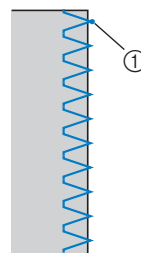

① Точка опускания иглы

! ОСТОРОЖНО!

- После настройки ширины строчки поверните маховик машины на себя (против часовой стрелки). Убедитесь в том, что игла не касается прижимной лапки. Если игла ударит по прижимной лапке, она может погнуться или сломаться и стать причиной травмы.

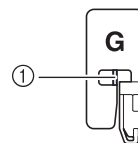

① Игла не должна касаться центральной панели

- Если прижимная лапка будет поднята в крайнее верхнее положение, игла может ударить по прижимной лапке.

- Когда вы закончите шитье, нажмите кнопку "Пуск/Стоп" и поднимите прижимную лапку и иглу, затем уберите материал, вытянув его из рабочей области.

Выполнение краеобметочных строчек с использованием лапки для строчки зигзаг “J”

- Используйте приведенную ниже таблицу (подробнее см. в разделе “Использование таблиц основных строчек в разделе “Шитье”” в главе “Базовые операции”).

Наименование строчки	Строчка	Модель 4	Модель 3, 2		Прижимная лапка
			Модель 3, 2	Модель 1	
		Номер строчки			
Строчка “зигзаг”		1-09	09*	08*	J
Строчка “зигзаг” (игла справа)		1-11	11	10	
2-стежковый эластичный “зигзаг”		1-13	13	11	
3-стежковый эластичный “зигзаг”		1-14	14*	12*	
Краеобметочная строчка		1-18	18	16	
		1-19	19	17	
		1-20	20	18	
		1-21	21	19	
Одиночная ромбовидная краеобметочная строчка		1-22	22	-	
		1-23	23	-	

* Рисунки строчек можно выбирать напрямую, нажимая цифровые кнопки на машине в режиме заданных основных строчек. Подробнее см. в разделе “Базовые операции”.

- Установите лапку для строчки зигзаг “J”.

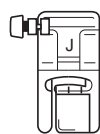

- Выберите строчку.

- Шейте вдоль края материала так, чтобы игла опускалась чуть справа от этого края.

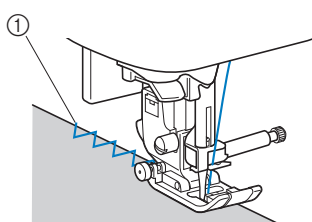

① Точка опускания иглы

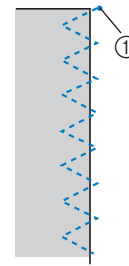

① Точка опускания иглы

Выполнение краеобметочных строчек с использованием бокового ножа (для некоторых моделей приобретается отдельно)

Используя боковой нож, можно обметывать край материала с одновременной обрезкой припуска на шов. Для обметывания краев с боковым ножом можно использовать пять основных строчек.

- Используйте приведенную ниже таблицу (подробнее см. в разделе “Использование таблиц основных строчек в разделе “Шитье”” в главе “Базовые операции”).

Примечание

- В случае использования бокового ножа заправьте нить вручную или присоедините боковой нож только после заправки нити с помощью нитевдевателя.

Наименование строчки	Строчка	Модель 4	Модель 3, 2		Прижимная лапка
			Модель 3, 2	Модель 1	
		Номер строчки			
С боковым ножом		1-24	24	20	S
		1-25	25	21	
		1-26	26	22	
		1-27	27	23	
		1-28	28	24	

□ Боковой нож

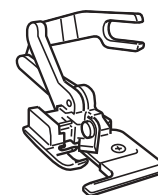

1 Снимите прижимную лапку.

2 Наденьте на винт иглодержателя соединительную вилку бокового ножа.

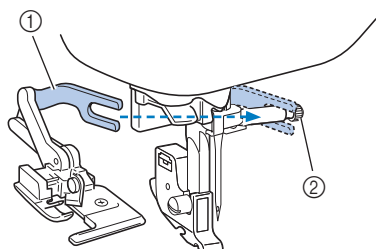

- ① Соединительная вилка
- ② Винт иглодержателя

3 Расположите боковой нож так, чтобы стержень ножа совместился с пазом держателя прижимной лапки, а затем плавно опустите рычаг прижимной лапки.

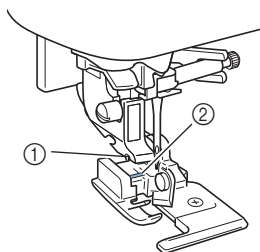

- ① Паз в держателе прижимной лапки
- ② Стержень



Примечание

- Если возникают трудности при установке, поднимая выше рычаг прижимной лапки, установите стержень бокового ножа в паз держателя прижимной лапки.

4 Поднимите рычаг прижимной лапки и убедитесь, что боковой нож закреплен надежно.

5 Проведите верхнюю нить под боковым ножом и вытяните ее по направлению к задней части машины.

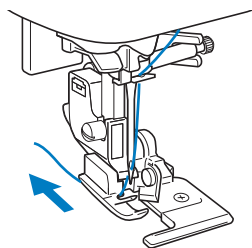

6 Выберите строчку.

7 В начале предполагаемой строчки сделайте разрез около 2 см.

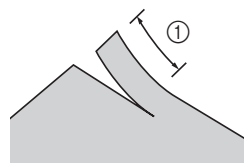

- ① 2 см

8 Поместите материал в боковой нож.

Правый край разреза материала должен находиться над направляющей пластиной бокового ножа "S".

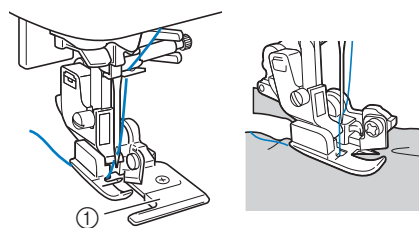

- ① Направляющая пластина

- Если материал расположить неправильно, он не будет обрезаться.
- Если материал подается неправильно, удерживайте его обеими руками и направляйте назад.

9 Опустите рычаг прижимной лапки и начните шить.

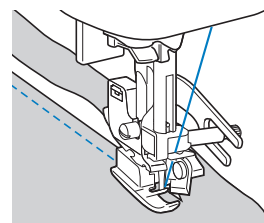

→ Одновременно с выполнением строчки происходит обрезка припуска на шов.

- Если строчка выполняется по прямой линии , припуск на шов будет примерно 5 мм.

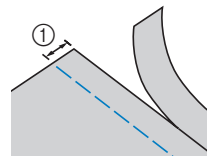

- ① 5 мм



Напоминание

- Боковой нож может обрезать даже один слой джинсовой ткани плотностью 13 унций.
- После использования бокового ножа очистите его от ворса и пыли.
- Если боковой нож плохо обрезает материал, кусочком ткани нанесите на его режущую кромку немного масла.

Обметывание петель/пришивание пуговиц

- Используйте приведенную ниже таблицу (подробнее см. в разделе "Использование таблиц основных строчек в разделе "Шитье" в главе "Базовые операции").

Наименование строчки	Строчка	Модель 4	Модель 3, 2		Прижимная лапка
			Модель 3, 2	Модель 1	
Номер строчки					
Строчка для обметывания узких закругленных петель		4-01	77	57	A
Строчка для обметывания петель с конусообразными закругленными концами		4-02	78	58	
Строчка для обметывания петель с закругленными концами		4-03	79	59	
Строчка для обметывания узких прямоугольных петель		4-04	80	60	
Эластичная строчка для обметывания петель		4-05	81	61	
Кружевная строчка для обметывания петель		4-06	82	62	
Строчка для обметывания петель с одной или двумя обтачками		4-07	83	63	
Строчка для обметывания петель с глазком		4-08	84	64	
Строчка для обметывания петель с глазком (конусообразных на одном конце)		4-09	85	65	
Строчка для обметывания петель с глазком		4-10	86	66	
Строчка для пришивания пуговиц		4-14	90	70	M

Обметывание петель

Максимальная длина петли составляет около 28 мм (диаметр пуговицы + толщина пуговицы).

Петли обметываются от передней стороны прижимной лапки назад, как показано ниже.

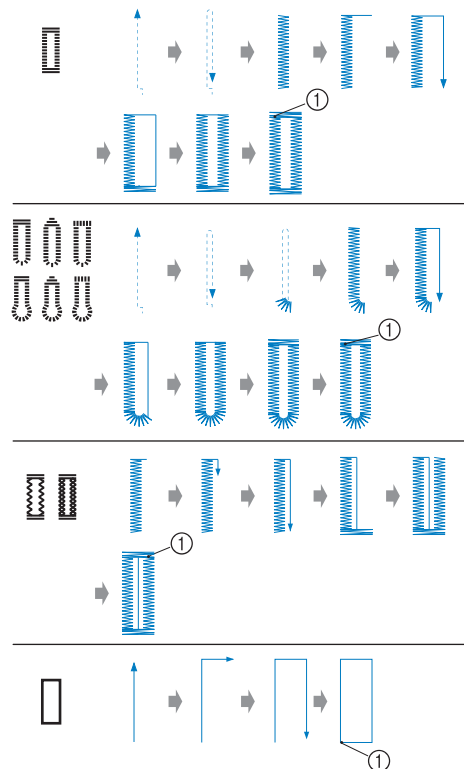

① Закрепляющие стежки

Ниже приведены наименования деталей лапки для обметывания петель "А".

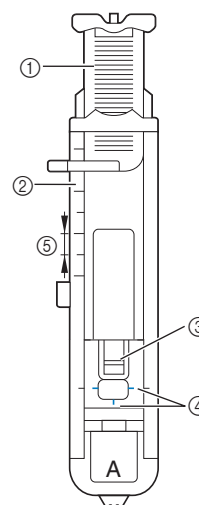

- Направляющая пластина пуговицы
- Шкала прижимной лапки
- Стержень
- Метки на лапке
- 5 мм

S

ОСНОВНЫЕ СТРОЧКИ

- 1 Мелком отметьте на материале положение и длину петли.

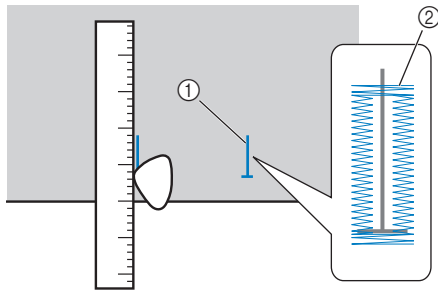

- ① Разметка на материале
② Обметывание петель

- 2 На лапке для обметывания петель "А" вытяните направляющую пластину пуговицы и вставьте в нее пуговицу, которая будет продеваться через петлю.

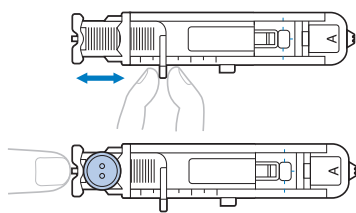

■ Если пуговица не помещается в направляющую пластину

Сложите диаметр и толщину пуговицы, затем установите направляющую пластину пуговицы соответственно полученному значению. (Цена деления шкалы лапки составляет 5 мм.)

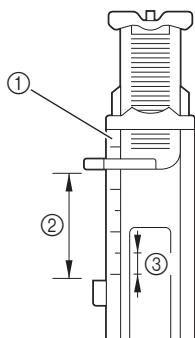

- ① Шкала прижимной лапки
② Длина петли (диаметр + толщина пуговицы)
③ 5 мм

Пример. Для пуговицы диаметром 15 мм и толщиной 10 мм направляющую пластину пуговицы нужно установить по шкале на 25 мм.

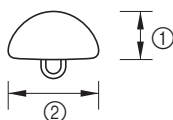

- ① 10 мм
② 15 мм

→ Теперь размер петли настроен.

- 3 Установите лапку для обметывания петель "А".

Перед тем как установить лапку для обметывания петель "А", проведите верхнюю нить под прижимной лапкой и вниз через отверстие в прижимной лапке.

- 4 Выберите строчку.

- 5 Расположите ткань так, чтобы передний край разметки петли совпадал с красными метками по бокам лапки. Затем опустите рычаг прижимной лапки.

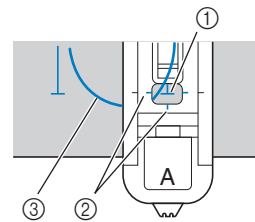

- ① Разметка на материале (спереди)
② Красные метки на лапке для обметывания петель
③ Верхняя нить

- Опуская прижимную лапку, не нажимайте в ее передней части.

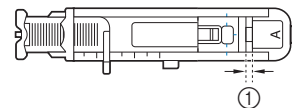
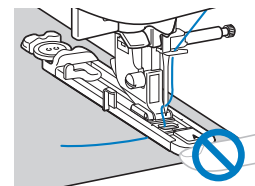

- ① Не уменьшайте зазор.

Напоминание

- Если не удастся сразу совместить метки, определите место вхождения иглы в материал, медленно повернув маховик по направлению к себе, и совместите метку на материале с этой точкой.

- 6** Как можно дальше опустите вниз рычажок для выметывания петель.

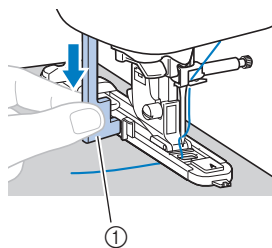

- ① Рычажок для выметывания петель
Рычажок для выметывания петель устанавливается за скобкой на лапке для обметывания петель.

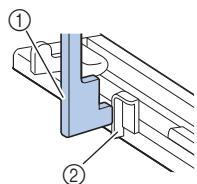

- ① Рычажок для выметывания петель
② Скобка

- 7** Придерживая конец верхней нити левой рукой, начните шитье.

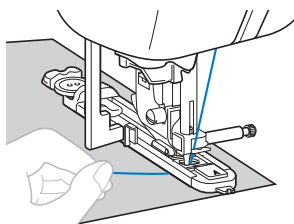

→ После окончания шитья машина автоматически прошивает закрепляющие стежки, а затем останавливается.

- 8** Однократно нажмите кнопку  (Обрезка нити). Поднимите прижимную лапку и уберите ткань.

Напоминание

- Если перед началом шитья была включена автоматическая обрезка нити, машина автоматически обрежет нити в конце строчки. Подробнее см. в разделе “Автоматическая обрезка нити” в главе “Базовые операции”.
- Если для обрезки нитей используется приспособление для обрезки нити (на левой стороне машины) или ножницы, перед обрезкой нитей нажмите кнопку  (Положение иглы), чтобы поднять иглу, поднимите прижимную лапку и вытяните ткань из рабочей области.

- 9** Поднимите рычажок для выметывания петель в исходное положение.

- 10** Вставьте булавку вдоль внутренней стороны одной из закрепок петли, чтобы предотвратить прорезание стежков.

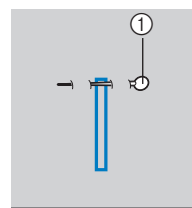

- ① Стержень

- 11** С помощью вспарывателя прорежьте отверстие петли до булавки.

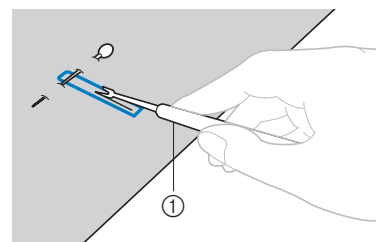

- ① Вспарыватель для петель

Для обметывания петель с глазком проделайте прошивкой отверстие в закругленном конце петли, затем прорежьте петлю вспарывателем.

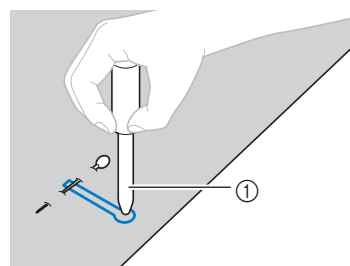

- ① Прошивка

- Перед тем как проделывать отверстие, подложите под материал толстую бумагу или другой защитный материал.

ОСТОРОЖНО!

- Прорезая петлю вспарывателем, следите, чтобы рука или палец не находились на траектории разреза, так как вспарыватель может соскользнуть и стать причиной травмы.
- Используйте вспарыватель только по прямому назначению.

■ Изменение плотности строчки

Настройте нужную длину стежка.

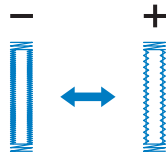

- Подробнее см. в разделе “Настройка длины стежка” в главе “Базовые операции”.
- Если ткань не подается (например, потому что она слишком плотная), уменьшите плотность строчки.

■ Изменение ширины строчки

Настройте нужную ширину строчки.

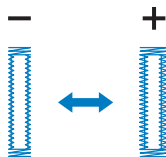

- Подробнее см. в разделе “Настройка ширины строчки” в главе “Базовые операции”.



Напоминание

- Перед обметыванием петель проверьте длину стежка и ширину строчки, выполнив пробное обметывание петли на кусочке материала.

■ Обметывание петель на эластичных тканях

При обметывании петель на эластичных тканях используйте каркасную нить.

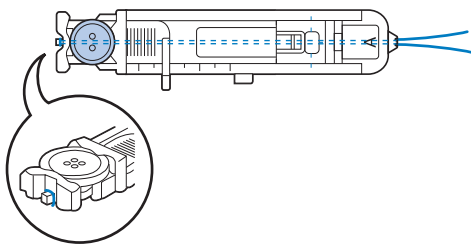

- 1 Зацепите каркасную нить за выступ на лапке для обметывания петель “А”, как показано на рисунке.

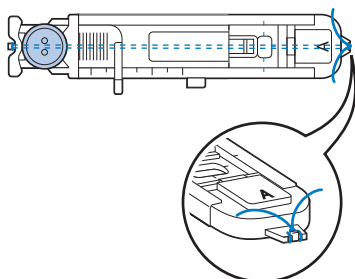

- 2 Когда нить войдет в пазы, некрепко свяжите ее концы.



- 3 Установите лапку для обметывания петель “А”.

- 4 Выберите строчку  или .

- 5 Выберите для ширины строчки значение, равное толщине каркасной нити.

- 6 Опустите рычаг прижимной лапки и рычажок для выметывания петель и приступайте к шитью.

- 7 Закончив обметывание петли, осторожно подтяните каркасную нить, чтобы убрать слабину.

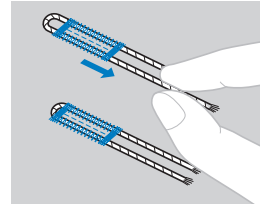



- 8 Иглой для ручного шитья вытяните концы каркасной нити на изнаночную сторону материала и свяжите их.

Пришивание пуговиц

На данной машине можно пришивать пуговицы. Можно пришивать пуговицы с двумя или четырьмя отверстиями.

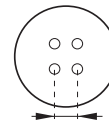
- 1 Измерьте расстояние между отверстиями в пришиваемой пуговице.



- 2 Поднимите рычаг прижимной лапки и установите переключатель положения гребенок транспортера (на задней стороне основания машины) в положение  (влево, если смотреть с задней стороны машины).

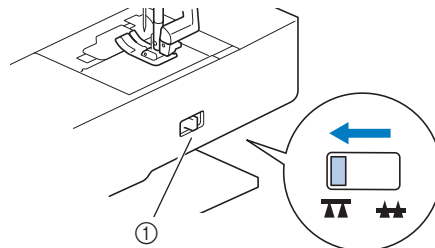

- 1 Переключатель положения гребенок транспортера (вид с задней стороны машины)

- 3 Установите лапку для пришивания пуговиц “М”.

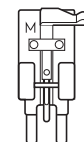

- 4 Выберите строчку .

- Поскольку позже нужно будет завязать конец нити, не включайте функцию запрограммированной обрезки нити.

- 5 Настройте ширину строчки так, чтобы она была равна расстоянию между отверстиями в пуговице.

- 6 Приложите пуговицу на то место, на которое ее нужно пришить, и опустите рычаг прижимной лапки.

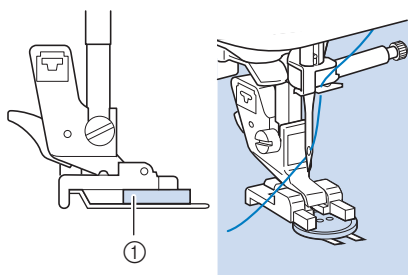

① Пуговица

- Если в пуговице четыре отверстия, сначала прошейте два ближних отверстия. Затем сдвиньте пуговицу так, чтобы игла входила в два дальних отверстия, и прошейте их таким же образом.

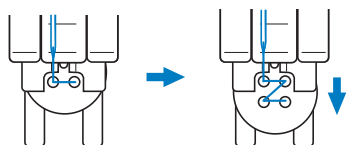

- 7 Поверните маховик машины на себя (против часовой стрелки) и убедитесь, что игла правильно входит в два отверстия в пуговице.

Если кажется, что игла ударит по пуговице, измерьте расстояние между отверстиями еще раз. Настройте ширину строчки в соответствии с расстоянием между отверстиями в пуговице.

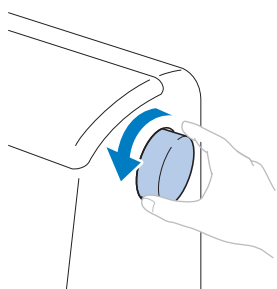

⚠ ОСТОРОЖНО!

- Перед тем как пришивать пуговицу, убедитесь, что игла не касается пуговицы; в противном случае игла может погнуться или сломаться.

- 8 Приступайте к шитью.

Сдвиньте регулятор скорости влево (что соответствует низкой скорости).

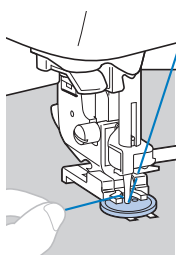



→ После выполнения закрепляющих стежков машина автоматически останавливается.

- Не нажимайте кнопку  (Обрезка нити).

- 9 Ножницами обрежьте верхнюю и нижнюю нити в начале строчки.

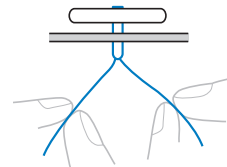
В конце строчки вытяните верхнюю нить на изнаночную сторону материала и свяжите ее с нижней нитью.



- 10 Когда пришивание пуговицы будет закончено, установите переключатель положения гребенок транспортера в положение  (вправо, если смотреть с задней стороны машины) и поверните маховик, чтобы поднять гребенки транспортера.

Напоминание

- Когда вы снова начнете шить, гребенки транспортера поднимутся.

■ Пришивание пуговицы с изготовлением ножки

Чтобы пришить пуговицу с изготовлением ножки, пришейте ее с небольшим просветом между пуговицей и материалом, а затем обмотайте нить вокруг ножки вручную. Это позволит надежно прикрепить пуговицу к материалу.

- 1 Вставьте пуговицу в лапку для пришивания пуговиц "М" и сдвиньте рычажок для изготовления ножки на себя.

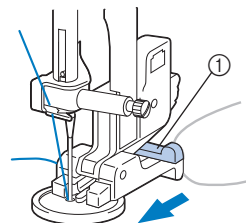

① Рычажок для изготовления ножки

- 2 Закончив пришивание пуговицы, обрежьте верхнюю нить с большим запасом и обмотайте ее вокруг ножки между пуговицей и материалом, а затем свяжите ее с верхней нитью в начале строчки.

Свяжите концы нижней нити в конце и в начале строчки на изнаночной стороне материала.



- 3 Обрежьте излишки нити.

Втачивание застежки “молния”

- Используйте приведенную ниже таблицу (подробнее см. в разделе “Использование таблиц основных строчек в разделе “Шитье”” в главе “Базовые операции”).

Наименование строчки	Строчка	Модель 4	Модель 3, 2		Прижимная лапка
			Модель 3, 2	Модель 1	
		Номер строчки			
Прямая строчка (среднее положение иглы)		1-03	03*	03*	J, I

* Рисунки строчек можно выбирать напрямую, нажимая цифровые кнопки на машине в режиме заданных основных строчек. Подробнее см. в разделе “Базовые операции”.

Вшивание центральной молнии

Строчка выполняется на обоих полотнах материала, расположенных встык друг к другу.

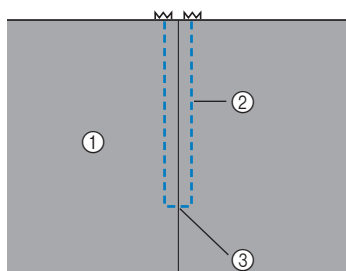

- Лицевая сторона материала
- Строчка
- Конец раскрытия молнии

- Установите лапку для строчки “зигзаг” “J”.
- Прошейте прямой строчкой до раскрытия молнии. Полотна материала должны быть сложены лицевой стороной друг к другу. Дойдя до конца раскрытия молнии, прошейте обратные стежки.
- Используя наметочную строчку, продолжите шитье до края материала.

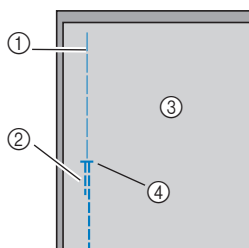

- Наметочная строчка
- Обратные стежки
- Изнаночная сторона материала
- Конец раскрытия молнии

- Разутюжьте припуск на шов с изнаночной стороны материала.

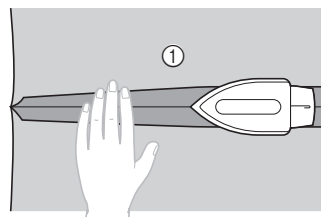

- Изнаночная сторона материала

- Расположите молнию по центру шва и приметайте ее.

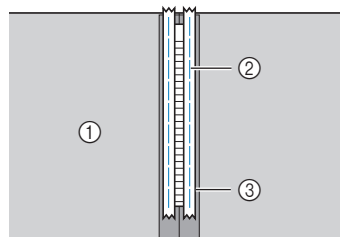

- Изнаночная сторона материала
- Наметочная строчка
- Молния

- Удалите примерно 5 см наметочной нити с наружной стороны.

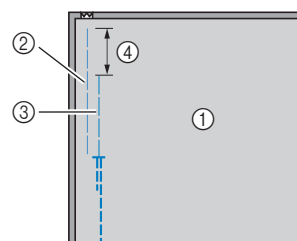

- Изнаночная сторона материала
- Наметывание молнии
- Наружная наметочная нить
- 5 см

- Установите держатель прижимной лапки на правый стержень лапки для вшивания молнии “I”.

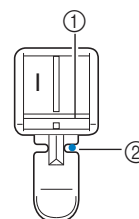

- Стержень на правой стороне лапки
- Точка опускания иглы

8 Выберите строчку 

⚠ ОСТОРОЖНО!

- Если используется прижимная лапка "1", обязательно выберите прямую строчку (с центральным положением иглы) и медленно поверните маховик машины на себя (против часовой стрелки), чтобы убедиться, что игла не касается прижимной лапки. Если выбрать другую строчку, игла может ударить по лапке и погнуться или сломаться.

9 Застрочите шов вокруг молнии с лицевой стороны.

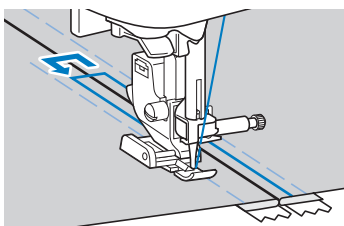
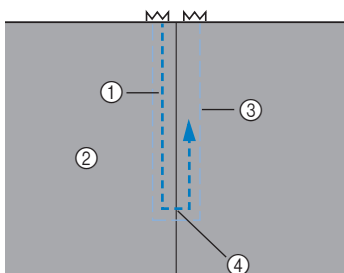

- ① Строчка
- ② Лицевая сторона материала
- ③ Наметочная строчка
- ④ Конец раскрытия молнии

⚠ ОСТОРОЖНО!

- Во время шитья следите, чтобы игла не касалась молнии, так как иначе игла может погнуться или сломаться.

10 Удалите наметочную строчку.

Вшивание боковой молнии

Строчка видна только на одном куске материала. Этот тип молнии используется для боковых и задних проемов на одежде.

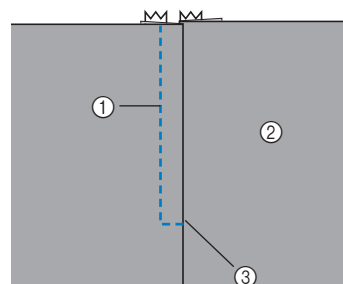

- ① Строчка
- ② Лицевая сторона материала
- ③ Конец раскрытия молнии

Ниже описано вшивание молнии со строчкой с левой стороны, как показано на рисунке.

1 Установите лапку для строчки "зигзаг" "J".

2 Прошейте прямой строчкой до раскрытия молнии.

Полотна материала должны быть сложены лицевой стороной друг к другу. Дойдя до конца раскрытия молнии, прошейте обратные стежки.

3 Используя наметочную строчку, продолжите шитье до края материала.

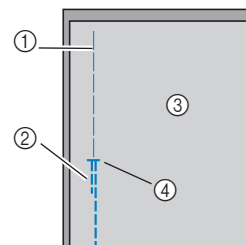

- ① Наметочная строчка
- ② Обратные стежки
- ③ Изнаночная сторона материала
- ④ Конец раскрытия молнии

4 Разутюжьте припуск на шов с изнаночной стороны материала.

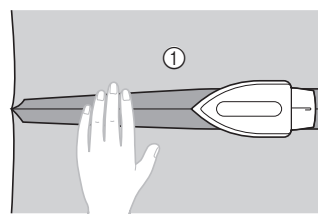

- ① Изнаночная сторона материала

- 5** Проутюжьте припуски на шов так, чтобы правая сторона (сторона без строчки) выступала на 3 мм.

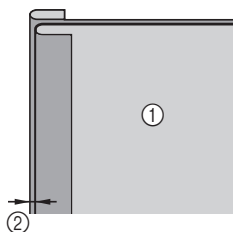

- ① Изнаночная сторона материала
② 3 мм

- 6** Совместите зубцы молнии с проутюженным краем материала, оставив зазор 3 мм, затем приметайте молнию или прикрепите ее булавками.

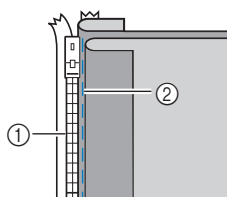

- ① Зубцы молнии
② Наметочная строчка

- 7** Установите держатель прижимной лапки на правый стержень лапки для вшивания молнии "I".

Если строчка будет прошиваться с правой стороны, установите держатель на левый стержень лапки.

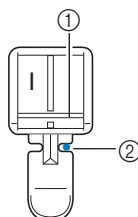

- ① Стержень на правой стороне лапки
② Точка опускания иглы

- 8** Выберите строчку

⚠ ОСТОРОЖНО!

- Используя прижимную лапку "I", обязательно выберите прямую строчку (с центральным положением иглы) и медленно поверните маховик машины на себя (против часовой стрелки), чтобы убедиться, что игла не касается прижимной лапки. Если выбрать другую строчку, игла может ударить по лапке и погнуться или сломаться.

- 9** Пришейте молнию к материалу с зазором 3 мм, начиная с основания молнии.

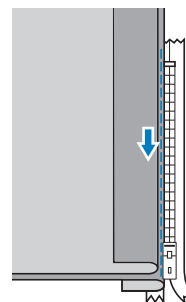

⚠ ОСТОРОЖНО!

- Во время шитья следите, чтобы игла не касалась молнии, так как иначе игла может погнуться или сломаться.

- 10** Когда до конца молнии останется около 5 см, остановите машину с опущенной в материал иглой и поднимите рычаг прижимной лапки.

- 11** Расстегните молнию и продолжите шитье.

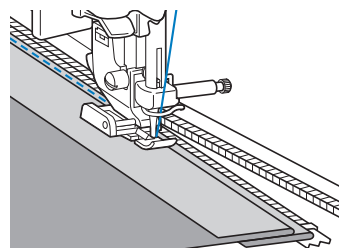

- 12** Застегните молнию, переверните материал и приметайте к нему другую сторону молнии.

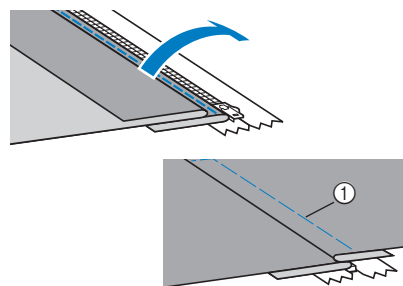

- ① Наметочная строчка

- 13** Установите держатель прижимной лапки на другой стержень лапки для вшивания молнии "I".

Если в пункте **7** держатель прижимной лапки был установлен на правый стержень, переставьте его на левый стержень.

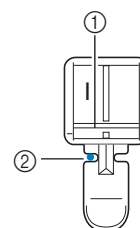

- ① Стержень на левой стороне
② Точка опускания иглы

14 Застрочите шов вокруг молнии с лицевой стороны.

В конце раскрытия молнии прошейте несколько обратных стежков и направляйте зубцы молнии по краю прижимной лапки.

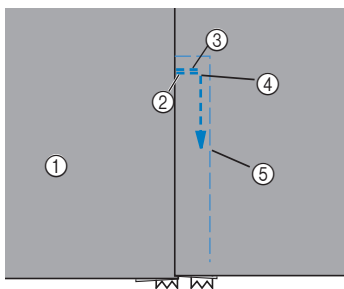

- ① Лицевая сторона материала
- ② Конец раскрытия молнии
- ③ Обратные стежки
- ④ Начало строчки
- ⑤ Наметочная строчка

! ОСТОРОЖНО!

- Во время шитья следите, чтобы игла не касалась молнии, так как иначе игла может погнуться или сломаться.

15 Когда до конца молнии останется около 5 см, остановите машину с опущенной в материал иглой и поднимите рычаг прижимной лапки.

16 Удалите наметочную строчку, расстегните молнию и продолжите шитье.

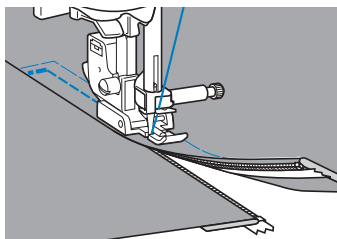

Вшивание молнии/канта

На данной машине можно вшивать молнию и кант.

- Используйте приведенную ниже таблицу (подробнее см. в разделе “Использование таблиц основных строчек в разделе “Шитье”” в главе “Базовые операции”).

Наименование строчки	Строчка	Модель 4	Модель 3, 2		Прижимная лапка
		Номер строчки			
Прямая строчка (положение иглы слева)		1-01	01*	01*	**

* Рисунки строчек можно выбирать напрямую, нажимая цифровые кнопки на машине в режиме заданных основных строчек. Подробнее см. в разделе “Базовые операции”.

** Регулируемая лапка для вшивания молнии/канта (для некоторых моделей приобретается отдельно)

Вшивание центральной молнии

- См. пункты 1–6 в разделе “Вшивание центральной молнии”, с. S-20.
- Снимите прижимную лапку и держатель прижимной лапки, затем установите регулируемую лапку для вшивания молнии/канта (для некоторых моделей приобретается отдельно).
 - Инструкции по снятию держателя прижимной лапки см. в разделе “Снятие и установка держателя прижимной лапки” в главе “Базовые операции”.

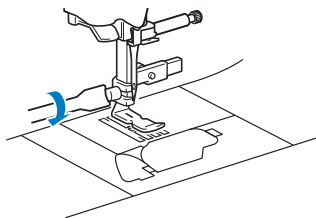

Примечание

- Убедитесь, что нить между катушкой и шпулькой сильно натянута.

- Выберите строчку
- Ослабьте стопорный винт на задней стороне лапки.

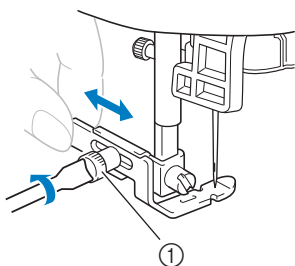

① Стопорный винт

- Установите прижимную лапку над левой или над правой гребенкой транспортера.

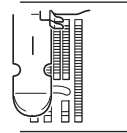
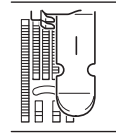
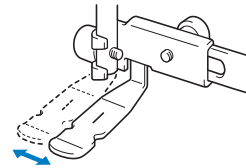

Левое рабочее положение Правое рабочее положение

- Измените положение иглы так, чтобы игла не касалась прижимной лапки.

Подробнее см. в разделе “Настройка ширины строчки” в главе “Базовые операции”.

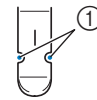

① Точка опускания иглы

⚠ ОСТОРОЖНО!

- После настройки положения иглы медленно поверните маховик на себя (против часовой стрелки) и проверьте, что игла не касается прижимной лапки. Если игла ударит по лапке, она может погнуться или сломаться.

- Надежно затяните стопорный винт отверткой.

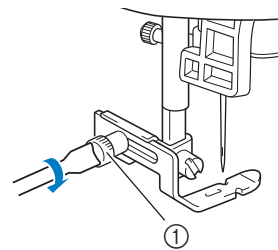

① Стопорный винт

8 Застрочите шов вокруг молнии с лицевой стороны.

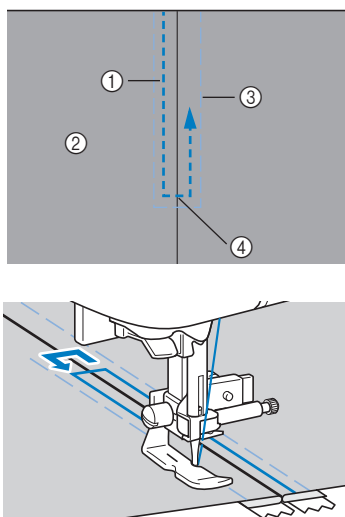

- ① Строчка
- ② Лицевая сторона материала
- ③ Наметочная строчка
- ④ Конец раскрытия молнии

4 После окончания шитья выверните полотна материала.

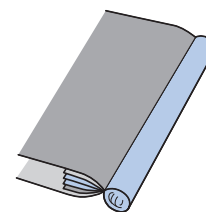

⚠ ОСТОРОЖНО!

- Во время шитья следите, чтобы игла не касалась молнии, так как иначе игла может погнуться или сломаться.

9 Удалите наметочную строчку.

Вшивание канта

1 Вложите кант между двумя полотнами материала (изнаночными сторонами наружу), как показано ниже.

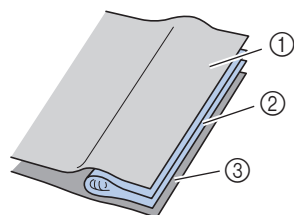

- ① Материал
- ② Кант
- ③ Материал

2 Установите регулируемую лапку для вшивания молнии/канта, выполнив инструкции, приведенные на с. S-24.

3 Прошейте вдоль канта.

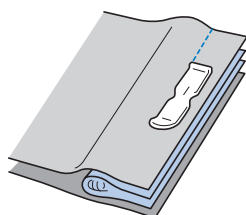

Работа с эластичными тканями и эластичной тесьмой

- Используйте приведенную ниже таблицу (подробнее см. в разделе “Использование таблиц основных строчек в разделе “Шитье”” в главе “Базовые операции”).

Наименование строчки	Строчка	Модель 4	Номер строчки		Прижимная лапка
			Модель 3, 2	Модель 1	
Стебельчатая строчка		1-06	06*	06*	J
2-стежковый эластичный “зигзаг”		1-13	13	11	
3-стежковый эластичный “зигзаг”		1-14	14*	12*	
Строчка для пристрачивания тесьмы		2-13	48	42	

* Рисунки строчек можно выбирать напрямую, нажимая цифровые кнопки на машине в режиме заданных основных строчек. Подробнее см. в разделе “Базовые операции”.

Эластичная строчка

- Установите лапку для строчки “зигзаг” “J”.

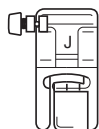

- Выберите строчку

- Шейте материал, не растягивая его.

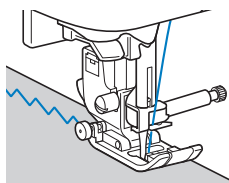

Пришивание эластичной тесьмы

При пришивании эластичной тесьмы к манжете или талии швейного изделия окончательный размер будет определяться длиной растянутой тесьмы. Поэтому необходимо точно определить длину тесьмы.

- Приметайте тесьму булавками к изнаночной стороне материала.

Приметайте тесьму к материалу в нескольких местах, чтобы равномерно расположить ее на материале.

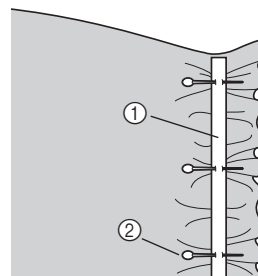

- ① Эластичная тесьма
- ② Стержень

- Установите лапку для строчки “зигзаг” “J”.

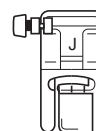

- Выберите строчку.

- Пришейте тесьму к материалу, растягивая ее настолько, чтобы длина тесьмы была равна длине материала.

Натягивая материал за прижимной лапкой левой рукой, правой рукой оттягивайте его у ближайшей к лапке булавки.

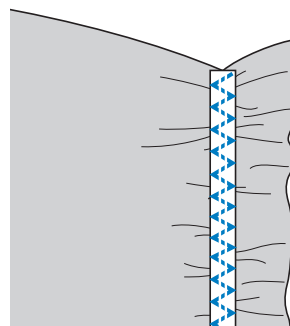
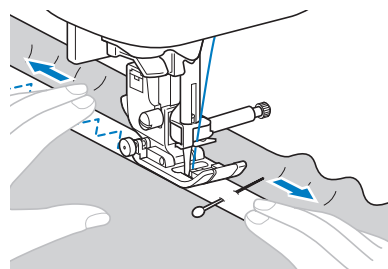

⚠ ОСТОРОЖНО!

- Во время шитья следите, чтобы игла не касалась булавок, так как иначе игла может погнуться или сломаться.

Аппликация, пэчворк и выстегивание

- Используйте приведенную ниже таблицу (подробнее см. в разделе “Использование таблиц основных строчек в разделе “Шитье”” в главе “Базовые операции”).

Наименование строчки	Строчка	Модель 4	Модель 3, 2		Прижимная лапка
			Модель 3, 2	Модель 1	
		Номер строчки			
Строчка “зигзаг”		1-09	09*	08*	
Стегальная строчка “зигзаг” для аппликаций		1-33	33	28	
Краеобметочная декоративная строчка		2-03	38	33	
Стегальная строчка для аппликаций		1-34	34	29	
Стачная строчка (игла справа)		1-29	29	25	
Стачная строчка (игла по центру)		1-30	30	26	
Стачная строчка (игла слева)		1-31	31	-	J
Соединительная строчка для пэчворка		2-07	42	36	
Лоскутная двойная строчка для обметывания (оверлок)		2-08	43	37	
Строчка для пришивания шнура		2-09	44	38	
Стегальная строчка с имитацией под ручной шов		1-32	32	27	
Строчка для фактурного выстегивания		1-35	35	30	

* Рисунки строчек можно выбирать напрямую, нажимая цифровые кнопки на машине в режиме заданных основных строчек. Подробнее см. в разделе “Базовые операции”.



Напоминание

- В таблице выше буквой “Q” отмечены рисунки строчек для выстегивания, а буквой “P” — рисунки строчек для стачивания.

Строчка для пришивания аппликации

- 1 Вырежьте аппликацию, оставив припуск на шов 3-5 мм.

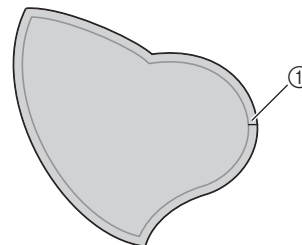

① Припуск на шов

- 2 Положите на обратную сторону аппликации шаблон, изготовленный из толстой бумаги или стабилизатора, подогните припуск на шов и заутюжьте его.

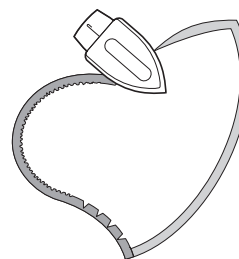

- 3 Переверните аппликацию и приметайте или прикрепите ее к материалу.

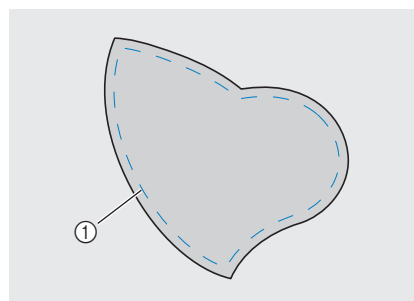

① Наметочная строчка



Примечание

- Если аппликация прикрепляется к материалу клеем, не наносите клей на области, которые будут прошиваться на машине. Если клей пристанет к игле или шпульному колпачку, это может привести к повреждению машины.

- 4 Установите показанную ниже лапку для строчки зигзаг “J” или лапку с открытым мыском (для некоторых моделей приобретается отдельно).

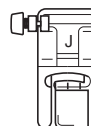

Лапка для строчки “зигзаг” “J”

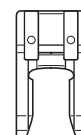

Лапка с открытым мыском

- 5 Выберите строчку.
- 6 Поверните маховик на себя (против часовой стрелки) и начните шить по краю аппликации, следя за тем, чтобы игла входила в материал рядом с аппликацией.

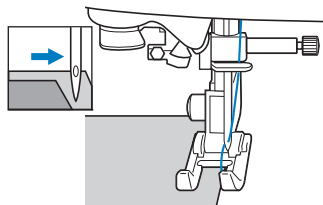

При проходе угла остановите машину так, чтобы игла была опущена в материал немного за краем аппликации, поднимите рычаг прижимной лапки и поверните материал, чтобы изменить направление шитья.

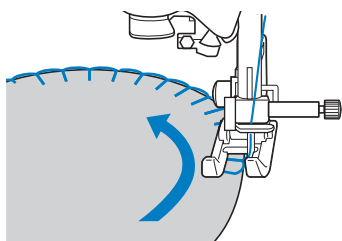

Пэчворк (лоскутное шитье)

- 1 Подогните край верхнего куса материала и положите его на нижний кусок.
- 2 Сшейте два куса материала вместе так, чтобы строчка накрывала оба куса.

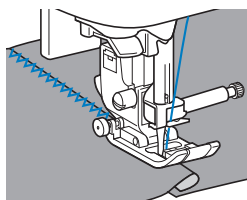



Сшивание двух полотен материала

Сшивание двух полотен материала называется стачиванием. Полотна следует обрезать с припуском на шов 6,5 мм.

Прошейте прямую стачную строчку на расстоянии 6,5 мм от правого или от левого края прижимной лапки.

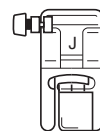
- 1 Сметайте или скрепите булавками стачиваемые полотна материала вдоль припуска на шов.
- 2 Установите лапку для строчки “зигзаг” “J”.



- 3 Выберите строчку  или .
- 4 Шейте так, чтобы край материала совпадал с краем прижимной лапки.

■ Для припуска на шов справа

Совместите край ткани с правым краем прижимной лапки и шейте, используя строчку .

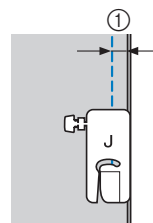

① 6,5 мм

■ Для припуска на шов слева

Совместите край ткани с левым краем прижимной лапки и шейте, используя строчку .

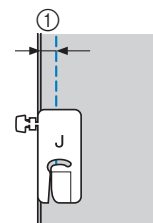

① 6,5 мм



Напоминание

- Чтобы изменить ширину припуска на шов (положение иглы), настройте ширину строчки. Подробнее см. в разделе “Настройка ширины строчки” в главе “Базовые операции”.

■ Стачивание при помощи стегальной лапки 1/4 дюйма с направляющей (для некоторых моделей приобретается отдельно)

Эта стегальная лапка позволяет делать ровный припуск на шов 6,5 мм или 3,2 мм. Ее можно использовать для выстегивания и пристрачивания с лицевой стороны.

1 Нажмите кнопку  и установите стегальную лапку 1/4 дюйма с направляющей.

2 Используйте направляющую и метки на прижимной лапке для прошивания ровных припусков на швы.

Стачивание с припуском на шов 6,5 мм

Шейте так, чтобы край материала совпадал с направляющей прижимной лапки.

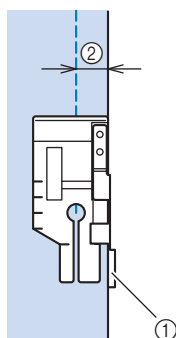

- ① Направляющая
- ② 6,5 мм

Создание ровного припуска на шов

Для начала или окончания строчки, а также поворота материала используйте метку на прижимной лапке, которая соответствует отступу 6,5 мм от края материала.

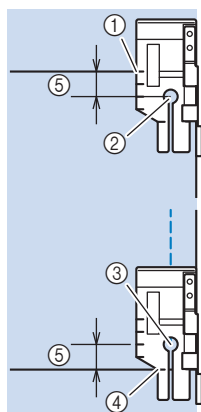

- ① Перед началом шитья совместите эту метку с краем материала.
- ② Начало строчки
- ③ Конец строчки
- ④ Противоположный конец материала (окончание строчки или поворот материала)
- ⑤ 6,5 мм

Выстегивание с лицевой стороны, припуск 3,2 мм

Шейте так, чтобы край материала совпадал с левым краем прижимной лапки.

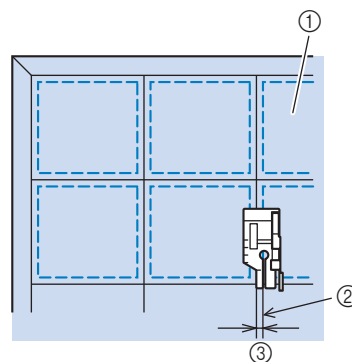

- ① Поверхность материала
- ② Шов
- ③ 3,2 мм

■ Использование стегальной лапки 1/4 дюйма (для некоторых моделей приобретается отдельно)

При помощи стегальной лапки 1/4 дюйма можно прошивать швы с припуском на шов 6,4 мм.

1 Сметайте или скрепите булавками стачиваемые полотна материала вдоль припуска на шов.

2 Установите стегальную лапку 1/4 дюйма.

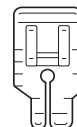

3 Выберите строчку .

4 Совместите метку на верхнем крае стегальной лапки 1/4 дюйма с верхним краем ткани.

Совместите правый край ткани с правым краем узкой части стегальной лапки 1/4 дюйма.

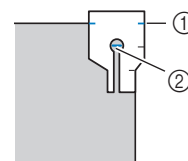

- ① Метка на стегальной лапке 1/4 дюйма
- ② Начало строчки

При шитье с припуском на шов совмещайте левый край узкой части стегальной лапки 1/4 дюйма с краем ткани.

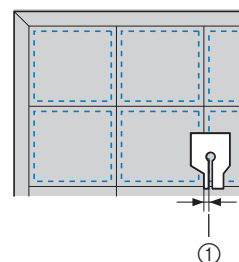

- ① Шов (3,2 мм)



5 Приступайте к шитью.

6 Когда машина дойдет до конца строчки, остановите машину.

Продолжайте шитье до тех пор, пока метка на нижнем крае стегальной лапки 1/4 дюйма не дойдет до нижнего края ткани.

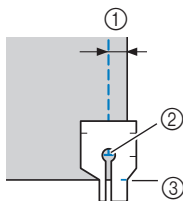

- ① 6,5 мм
- ② Конец строчки
- ③ Метка на стегальной лапке 1/4 дюйма

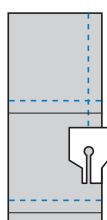

Выстегивание

Соединение двух наложенных друг на друга слоев материала, между которыми проложен ватин. Выстегивание можно легко выполнять с помощью шагающей лапки* и направляющей для выстегивания*.

* Для некоторых моделей приобретается отдельно.



Примечание

- Если используется шагающая лапка, заправьте нить вручную или присоедините шагающую лапку только после того, как нить будет заправлена с помощью нитевдевателя.
- При выстегивании используйте иглу размером 90/14 для бытовых швейных машин.
- С помощью шагающей лапки можно выполнять только прямые строчки или строчки “зигзаг”. Не используйте шагающую лапку для выполнения обратных стежков.
- При шитье с шагающей лапкой шейте на средней или малой скорости.
- Если вы используете шагающую лапку, предварительно выполните пробное шитье на небольшом кусочке такого же материала.

1 Сметайте материал, который необходимо выстегать.

2 Снимите прижимную лапку и держатель прижимной лапки.

- Подробнее см. в разделе “Снятие и установка держателя прижимной лапки” в главе “Базовые операции”.

3 Наденьте на винт иглодержателя соединительную вилку.

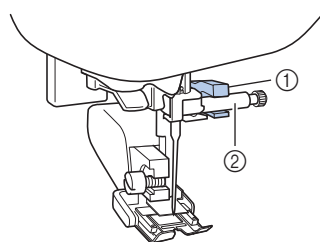

- ① Соединительная вилка
- ② Винт иглодержателя

4 Опустите рычаг прижимной лапки, вставьте винт держателя прижимной лапки и затяните винт отверткой.

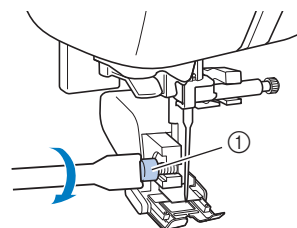

- ① Винт держателя прижимной лапки

⚠ ОСТОРОЖНО!

- Надежно затягивайте винт крепления отверткой, так как иначе игла может задеть прижимную лапку и погнуться или сломаться.
- Перед запуском машины медленно поверните маховик на себя (против часовой стрелки) и убедитесь, что игла не касается прижимной лапки. Если игла ударит по лапке, она может погнуться или сломаться.

5 Выберите строчку.

6 Во время шитья равномерно направляйте материал руками с обеих сторон от прижимной лапки.

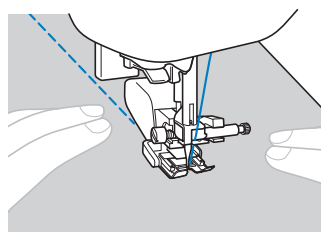

■ Использование направляющей для выстегивания (для некоторых моделей приобретается отдельно)

Чтобы стегальные строчки были параллельны, используйте направляющую для выстегивания.

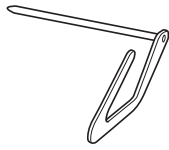

1 Вставьте стержень направляющей в отверстие в задней части шагающей лапки или держателя прижимной лапки.

Шагающая лапка

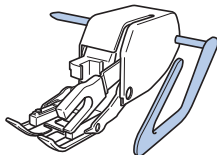

Держатель прижимной лапки

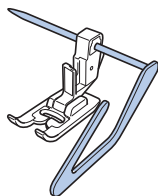

2 Отрегулируйте положение стержня направляющей так, чтобы направляющая совпадала с уже прошитым швом.

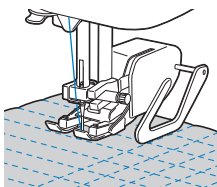

Выстегивание со свободной подачей материала

Рекомендуется установить педаль дл шитья с постоянной скоростью. Можно установить скорость шитья с помощью ползункового регулятора на машине.

⚠ ОСТОРОЖНО!

- При выстегивании со свободной подачей материала следите за тем, чтобы скорость подачи материала соответствовала скорости шитья. Если скорость перемещения материала больше скорости шитья, игла может сломаться или может произойти другая поломка.

■ Использование стегальной лапки с открытым мыском "О" для свободной подачи материала* или стегальной лапки*

* Для некоторых моделей приобретается отдельно.

Стегальная лапка с открытым мыском для свободной подачи материала "О" используется а) для выстегивания со свободной подачей материала со строчкой "зигзаг" или декоративными строчками или б) для выстегивания со свободной подачей материала прямых линий на ткани неравномерной плотности. При помощи стегальной лапки с открытым мыском "О" для свободной подачи материала можно шить различные строчки. Подробнее о строчках, которые можно использовать, см. в разделе "Таблица настроек строчек" в главе "Базовые операции".

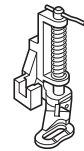
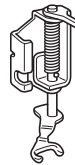

Стегальная лапка с открытым мыском "О" для свободной подачи материала

Стегальная лапка

1 Установите переключатель положения гребенок транспортера (на задней стороне основания машины) в положение **▲▲** (влево, если смотреть с задней стороны машины).

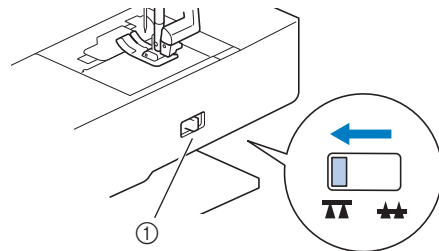

① Переключатель положения гребенок транспортера (вид с задней стороны машины)

→ Гребенки транспортера опущены.

2 Выберите строчку.

3 Снимите держатель прижимной лапки.

- Подробнее см. в разделе "Снятие и установка держателя прижимной лапки" в главе "Базовые операции".

4 Установите стегальную лапку так, чтобы стержень стегальной лапки находился над винтом иглодержателя, а нижний левый конец стегальной лапки совпадал со стержнем.

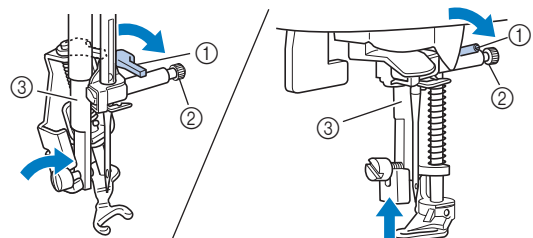

- ① Стержень
- ② Винт иглодержателя
- ③ Стержень прижимной лапки

Примечание

- Убедитесь, что стегальная лапка не наклонена.

- 5** Удерживая стегальную лапку правой рукой, левой рукой затяните отверткой винт держателя прижимной лапки.

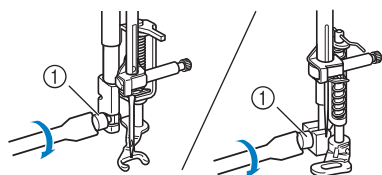

① Винт держателя прижимной лапки

⚠ ОСТОРОЖНО!

- Для надежной затяжки винтов используйте отвертку, прилагаемую к машине. В противном случае игла может коснуться стегальной лапки и погнуться или сломаться.

- 6** Обеими руками туго натяните материал, а затем прошейте равномерные стежки длиной около 2,0–2,5 мм, перемещая материал с постоянной скоростью.

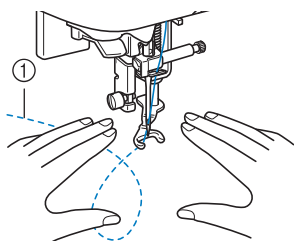

① Строчка

- 7** Когда шитье будет закончено, сдвиньте переключатель положения гребенок транспортера в положение **▲▲** (вправо, если смотреть с задней стороны машины) и поверните маховик, чтобы поднять гребенки транспортера.

📖 Напоминание

- Не расстраивайтесь, если красивая стежка не получится с первого раза. Хорошие результаты придут с опытом.

Выполнение атласных строчек с использованием регулятора скорости шитья

Декоративную строчку можно выполнить, изменив ширину атласной строчки. Если настройка машины позволяет изменять ширину строчки при помощи регулятора скорости шитья, регулировать ширину строчки можно легко и быстро. В этом случае скорость шитья регулируется педалью.

- 1** Подключите к машине педаль.
- 2** Установите лапку для строчки “зигзаг” “J”.

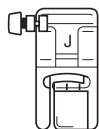

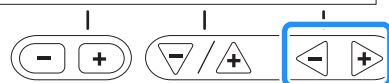
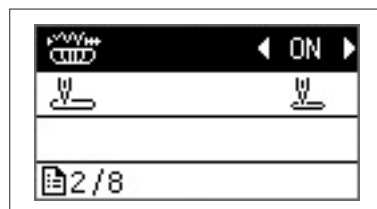
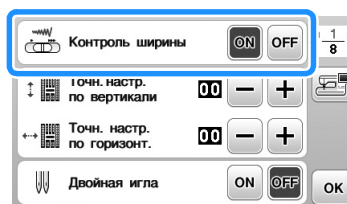

- 3** Нажмите , чтобы открыть экран настроек, и задайте для параметра “Контроль ширины” значение “ON”.

Экраны настроек различаются в зависимости от модели машины.



→ Теперь машина настроена так, что ширина строчки будет изменяться при помощи регулятора скорости шитья.

- 4** Нажмите кнопку .
- 5** Выберите строчку .
- 6** Чтобы изменить ширину строчки во время шитья, сдвиньте регулятор скорости шитья в нужную сторону.

Чтобы сделать строчку уже, сдвиньте регулятор влево. Чтобы сделать строчку шире, сдвиньте регулятор вправо.

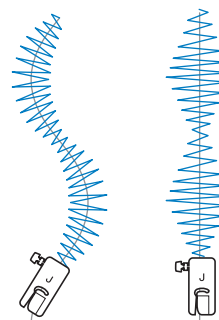
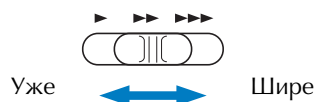

- Регулируйте скорость шитья педалью.

- 7** Когда шитье будет закончено, снова выберите для управления шириной строчки значение “OFF”.

📖 Напоминание

- Хотя полученный результат различается в зависимости от типа материала и толщины нити, для получения наилучших результатов рекомендуется устанавливать длину стежка в диапазоне от 0,3 до 0,5 мм.

Закрепляющие стежки

Закрепка применяется для обработки мест, подверженных напряжению (таких как проймы рукавов, шаговые швы брюк и углы карманов).

- Используйте приведенную ниже таблицу (подробнее см. в разделе “Использование таблиц основных строчек в разделе “Шитье” в главе “Базовые операции”).

Наименование строчки	Строчка	Модель 4	Модель 3, 2		Прижимная лапка
			Модель 3	Модель 2	
Номер строчки					
Тройная эластичная строчка		1-05	05*	05*	J
Закрепка		4-13	89	69	A
Штопальная строчка		4-11	87	67	
		4-12	88	68	

* Рисунки строчек можно выбирать напрямую, нажимая цифровые кнопки на машине в режиме заданных основных строчек. Подробнее см. в разделе “Базовые операции”.

Тройная эластичная строчка

Применяйте тройную эластичную строчку для закрепления пройм рукавов и шаговых швов брюк.

- Установите лапку для строчки “зигзаг” “J”.

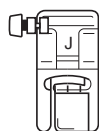

- Выберите строчку .

- Приступайте к шитью.

Закрепки

Закрепки используются для закрепления мест, подверженных напряжению (таких как углы карманов и проемы).

В качестве примера ниже описывается прошивание закрепек на углах кармана.

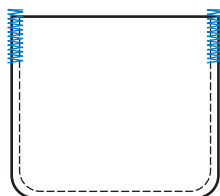

- Определите нужную длину закрепки.

На лапке для обметывания петель “А” установите направляющую пластину пуговицы на эту длину. (Цена деления шкалы лапки составляет 5 мм.)

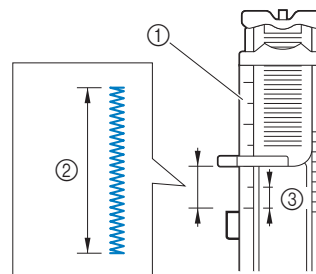

- Шкала прижимной лапки
- Длина закрепки
- 5 мм

- Максимальная длина закрепки составляет примерно 28 мм.

- Установите лапку для обметывания петель “А”.

- Выберите строчку .

- Расположите материал так, чтобы проем кармана был направлен к вам, и опустите рычаг прижимной лапки, чтобы игла вошла в материал в 2 мм перед проемом кармана.

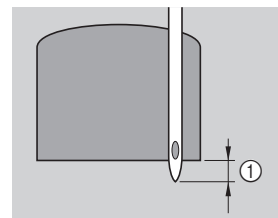

- 2 мм

Проведите верхнюю нить вниз через отверстие в прижимной лапке.

- При опускании лапки не надавливайте на ее переднюю часть, так как в противном случае не будет соблюден размер закрепки.

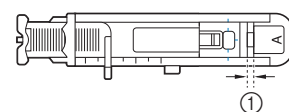
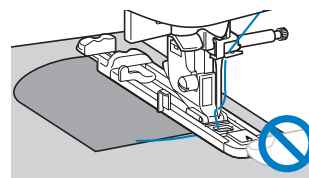

- Не уменьшайте зазор.

5 Как можно дальше опустите вниз рычажок для выметывания петель.

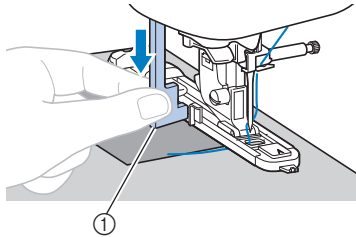

① Рычажок для выметывания петель
Рычажок для выметывания петель устанавливается за скобкой на лапке для обметывания петель.

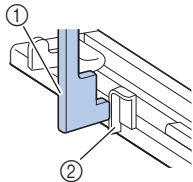

① Рычажок для выметывания петель
② Скобка

6 Придерживая конец верхней нити левой рукой, начните шитье.

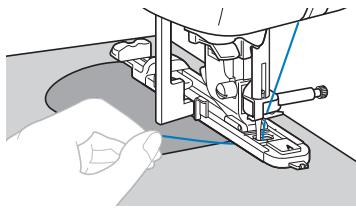

7 Поднимите рычаг прижимной лапки, снимите материал с машины и обрежьте нити.

8 Поднимите рычажок для выметывания петель в исходное положение.

Напоминание

• Если материал не подается (например, потому что он слишком толстый), увеличьте длину стежка. Подробнее см. в разделе “Настройка длины стежка” в главе “Базовые операции”.

Штопка

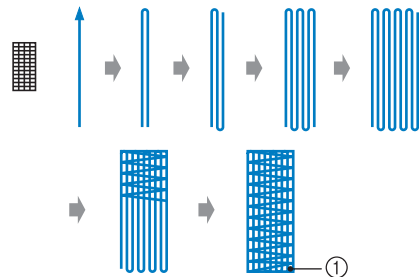
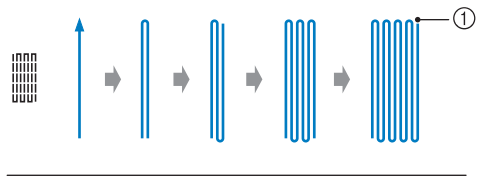

① Закрепляющие стежки

1 Определите нужную длину штопки.

На лапке для обметывания петель “А” установите направляющую пластину пуговицы на эту длину. (Цена деления шкалы лапки составляет 5 мм.)

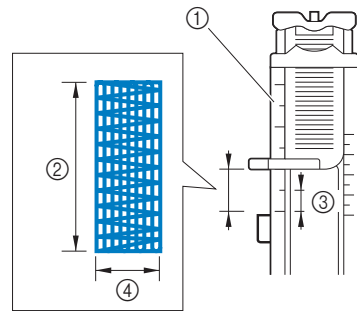



① Шкала прижимной лапки
② Длина штопки
③ 5 мм
④ 7 мм

• Максимальная длина закрепки составляет примерно 28 мм.

→ После окончания шитья машина автоматически прошивает закрепляющие стежки, а затем останавливается.

2 Установите лапку для обметывания петель “А”.

3 Выберите строчку  или .

- 4** Расположите ткань так, чтобы игла находилась на расстоянии 2 мм перед областью, которую нужно заштопать.

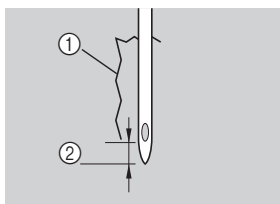

- ① Разрыв
② 2 мм

Проведите верхнюю нить вниз через отверстие в прижимной лапке, затем опустите прижимную лапку.

- При опускании прижимной лапки не надавливайте на ее переднюю часть, так как в противном случае не будет соблюден размер штопки.

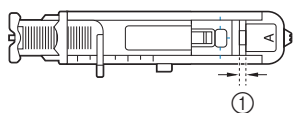
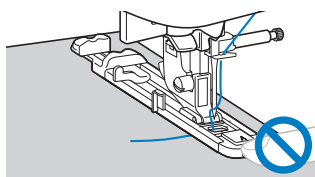

- ① Не уменьшайте зазор.

- 5** Как можно дальше опустите вниз рычажок для выметывания петель.

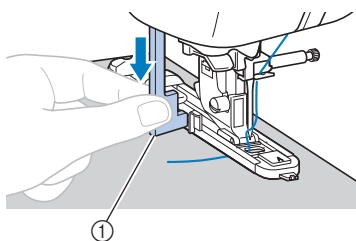

- ① Рычажок для выметывания петель
Рычажок для выметывания петель устанавливается за скобкой на лапке для обметывания петель.

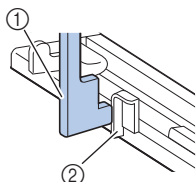

- ① Рычажок для выметывания петель
② Скобка

- 6** Придерживая конец верхней нити левой рукой, начните шитье.

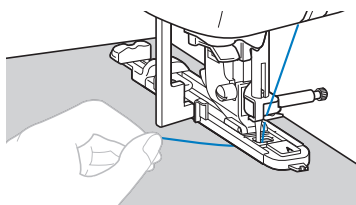

- 7** Поднимите рычаг прижимной лапки, снимите материал с машины и обрежьте нити.

- 8** Поднимите рычажок для выметывания петель в исходное положение.



Напоминание

- Если материал не поддается (например, потому что он слишком толстый), увеличьте длину стежка. Подробнее см. в разделе “Настройка длины стежка” в главе “Базовые операции”.

Обметывание глазков

На данной машине можно обметывать глазки (например, отверстия на ремнях).

- Используйте приведенную ниже таблицу (подробнее см. в разделе “Использование таблиц основных строчек в разделе “Шитье”” в главе “Базовые операции”).

Наименование строчки	Строчка	Модель 4	Модель 3, 2		Прижимная лапка
		Номер строчки			
Строчка для обметывания глазков		4-15	91	71	N

- Установите лапку для выстрачивания монограмм “N”.

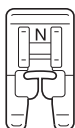

- Выберите строчку .

- Настройте длину стежка или ширину строчки в соответствии с размером обметываемого глазка.



- 7 мм
- 6 мм
- 5 мм

- Подробнее см. в разделе “Настройка ширины строчки” и “Настройка длины стежка” в главе “Базовые операции”.

- Опустите иглу в ткань в месте начала строчки, а затем опустите рычаг прижимной лапки.

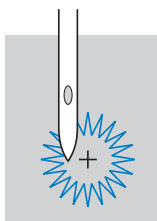

- Приступайте к шитью.

→ После окончания шитья машина автоматически прошивает закрепляющие стежки, а затем останавливается.

- Прошивкой проделайте отверстие по центру глазка.

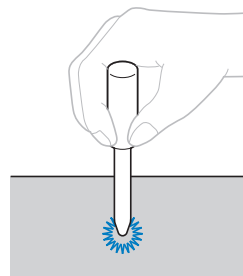

- Перед тем как проделывать отверстие, подложите под материал толстую бумагу или другой защитный материал.

Напоминание

- Если для обметывания глазка используется тонкая нить, строчка может оказаться слишком редкой. В этом случае выполните обметывание дважды, наложив одну строчку поверх другой.

Пришивание заплат или эмблем на рукава рубашек

Эти строчки используются для пришивания заплат или эмблем на брюки, рукава рубашек и т. п.

- Используйте приведенную ниже таблицу (подробнее см. в разделе "Использование таблиц основных строчек в разделе "Шитье" в главе "Базовые операции").

Наименование строчки	Строчка	Модель 4	Модель 3, 2		Прижимная лапка
			Модель 3	Модель 2	
Номер строчки					N
Обратные стежки (прямая строчка)	↑↓	5-01	92	—	
Вбок влево (прямая строчка)	←	5-02	93	—	
Вбок вправо (прямая строчка)	→	5-03	94	—	
Вперед (прямая строчка)	↓	5-04	95	—	
Вбок влево (строчка "зигзаг")	←↔	5-05	96	—	
Вбок вправо (строчка "зигзаг")	↔→	5-06	97	—	
Вперед (строчка "зигзаг")	↓↔	5-07	98	—	
Обратные стежки (строчка "зигзаг")	↔↑↓	5-08	99	—	

Наденьте цилиндрическую деталь одежды на рукавную платформу и шейте в том порядке, который показан на рисунке.

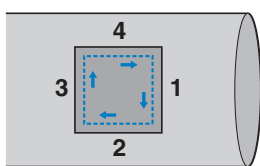

- Снимите плоскую платформу.
- Установите лапку для выстрачивания монограмм "N".

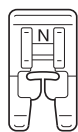

- Выберите строчку ↓.

- Опустите иглу в материал в месте начала строчки и начните шитье.

Опустите иглу в правом верхнем углу.

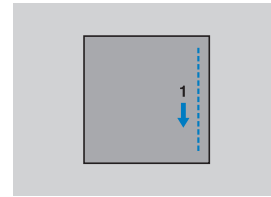

→ Материал подается по направлению к задней части машины (как обычно).

- Когда строчка дойдет до угла, остановите машину и выберите строчку ←.

- Приступайте к шитью.

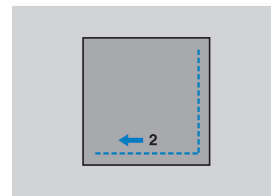

→ Материал подается вправо.

- Когда строчка дойдет до угла, остановите машину и выберите строчку ↑.

- Приступайте к шитью.

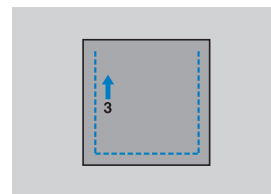

→ Ткань подается вперед.

- Когда строчка дойдет до угла, остановите машину и выберите строчку →.

- Приступайте к шитью.

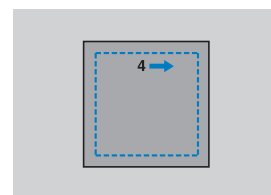

→ Материал подается влево.

S

ОСНОВНЫЕ СТРОЧКИ

11 Когда строчка дойдет до угла, остановите машину и снова выберите строчку ↓.

12 Выполнив 3-5 стежков в начале строчки, остановите машину.



Напоминание

- Направление подачи материала различается в зависимости от выбранной строчки. Обязательно направляйте материал во время шитья.
-

Декоративные строчки

В число основных строчек входят следующие декоративные строчки.

- Используйте приведенную ниже таблицу (подробнее см. в разделе “Использование таблиц основных строчек в разделе “Шитье”” в главе “Базовые операции”).

Наименование строчки	Строчка	Модель 4	Модель 3, 2		Прижимная лапка
			Модель 3	Модель 2	
Номер строчки					
Соединительная строчка для пэчворка		2-07	42	36	J
Лоскутная двойная строчка для обметывания (оверлок)		2-08	43	37	
Строчка для пришивания шнура		2-09	44	38	
Обметочная строчка-ракушка		2-04	39	34	
Строчки для украшения сборками или буфами		2-10	45	39	
Строчка “елочка”		2-11	46	40	
Крестовидная строчка-мережка		2-12	47	41	
Фестонная атласная строчка		2-05	40	35	N
Строчка-мережка		3-04	58	48	
		3-06	60	50	
		3-09	63	-	
		3-10	64	52	
Строчка “соты”		3-12	66	-	
Строчка-мережка		3-18	72	56	
		3-20	74	-	
		3-21	75	-	
		3-22	76	-	
Строчка для соединения встык		2-14	49	43	J
Настрачивание тесьмы “вьюнчик”		2-15	50	44	
Декоративная строчка		2-16	51	45	
Строчка “серпантин”		2-17	52	46	N

Строчка-мережка

Строчка через открытый шов называется “строчкой-мережкой”. Она применяется при изготовлении блузок и детской одежды. Такая строчка будет выглядеть более нарядной, если использовать более толстую нить.

- Подогните края двух кусков материала вдоль швов и проутюжьте их.
- Приметайте обе части с зазором около 4 мм между ними на тонкую бумагу или лист водорастворимого стабилизатора.

Для более удобной работы начертите линию по центру полоски бумаги или растворимого стабилизатора.

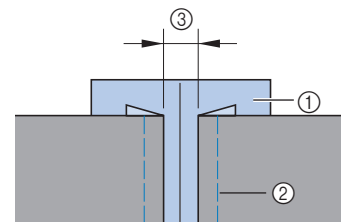

- Тонкая бумага или водорастворимый стабилизатор
- Наметочная строчка
- 4 мм

- Установите лапку для строчки “зигзаг” “J”.

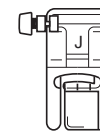

- Выберите строчку или .
- Установите ширину строчки 7,0 мм.
- Начните шитье и следите, чтобы центр лапки проходил по центру зазора между полотнами материала.

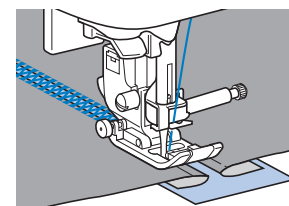
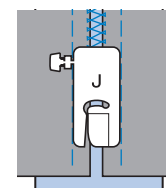

- Закончив шитье, удалите бумагу.

S

ОСНОВНЫЕ СТРОЧКИ

Фестонная строчка

Это волнообразный повторяющийся рисунок строчки, похожий на гребешки. Он используется для отделки воротников блузок и краев изделий.

- 1 Установите лапку для выстрачивания монограмм "N".

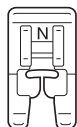

- 2 Выберите строчку .

- 3 Шейте вдоль края материала с небольшим отступом.

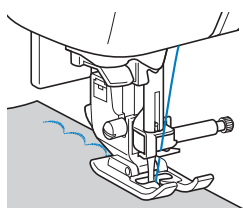

- Для оптимального результата перед шитьем смочите ткань жидкостью для подкрахмаливания и проутюжьте ее.

- 4 Обрежьте край материала вдоль строчки.

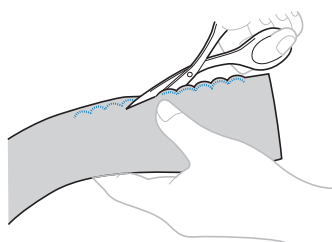

- Будьте осторожны – не прорежьте строчку.

Украшение сборками или буфами

Это декоративная строчка, создаваемая путем прошивания или вышивания поверх сборок. Она используется для украшения переда блузок или манжет.

Украшение сборками или буфами придает материалу текстуру и эластичность.

- 1 Установите лапку для строчки "зигзаг" "J".

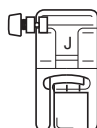

- 2 Выберите прямую строчку и установите длину стежка 4,0 мм, затем уменьшите натяжение нити.

- Подробнее см. в разделе "Настройка длины стежка" и "Настройка натяжения нити" в главе "Базовые операции".
- Подробнее см. в разделе "Вытягивание нижней нити" в главе "Базовые операции".

- 3 Прошейте несколько параллельных строчек с интервалом 1 см.

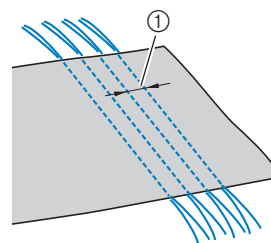



① 1 см

- Не используйте функцию прошивания обратных/закрепляющих стежков и функцию обрезки нити.
- После завершения шитья нить вытягивается из материала примерно на 5 см.

- 4 Подтяните нижние нити, чтобы создать сборки.

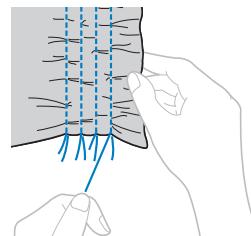
Расправьте сборки, прогладив их утюгом.



- 5 Выберите строчку  или .

- 6 Прошейте между прямыми строчками.

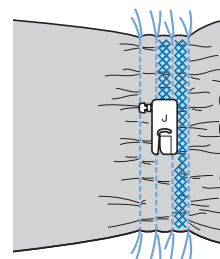

- 7 Вытяните нити прямых строчек.

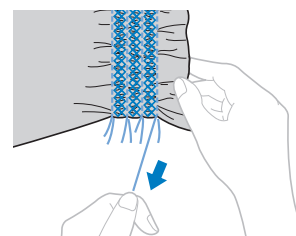

Строчка-ракушка

Сборки, похожие на ракушки, называются “ракушками”. Они используются для украшения переда блузок или манжет из тонких материалов.

- 1 Сложите материал по косой линии.

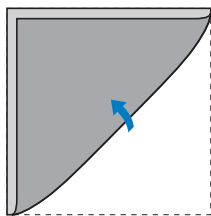

- 2 Установите лапку для строчки “зигзаг” “J”.

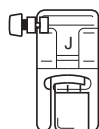

- 3 Выберите строчку  и увеличьте натяжение нити.

- 4 Начните шитье, следя за тем, чтобы игла опускалась немного за край материала.

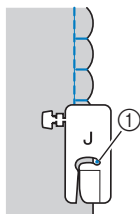

- 1 Точка опускания иглы

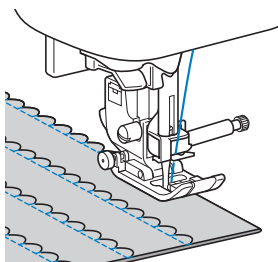

- 5 Разверните материал и утюгом прогладьте сборки на одну сторону.

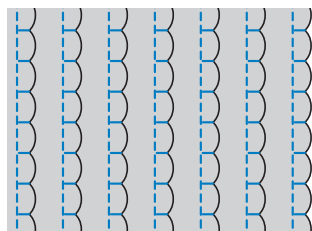

Декоративное стачивание

Декоративные стачные строчки можно прошить по припускам на шов стачанных полотен материала. Это полезно при выполнении лоскутного шитья.

- 1 Установите лапку для строчки “зигзаг” “J”.

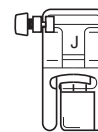

- 2 Стачайте два куска материала лицевой стороной внутрь, затем раскройте припуски на шов.

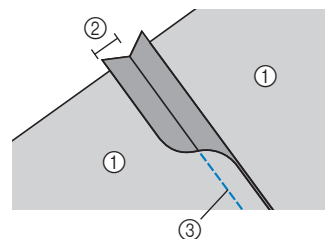

- 1 Изнаночная сторона материала
- 2 Припуск на шов 7 мм
- 3 Прямая строчка

- 3 Выберите строчку   или .

- 4 Переверните материал лицевой стороной вверх и прошейте по шву, совмещая центр прижимной лапки со швом.

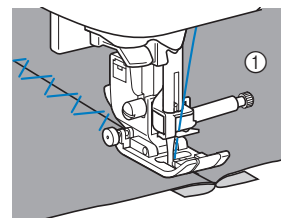

- 1 Лицевая сторона материала

Кружевная строчка

При шитье иглой с крылышками отверстия, проделываемые иглой в ткани, увеличиваются, что создает декоративную строчку, похожую на кружево. Эта строчка используется для украшения подогнутых сгибов ткани и скатертей из тонких и средних материалов.

1 Установите иглу с крылышками.



- Используйте иглу с крылышками № 130/705Н 100/16.
- Инструкции по установке иглы см. в разделе “Замена иглы” в главе “Базовые операции”.
- Для заправки нити в иглу с крылышками нитевдеватель не используется, так как иначе возможно повреждение швейной машины. Проденьте нить через игольное ушко спереди назад. Подробнее см. в разделе “Заправка нити в иглу вручную (без нитевдевателя)” в главе “Базовые операции”.

2 Установите лапку для выстрачивания монограмм “N”.

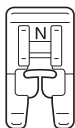

3 Выберите строчку.

Можно использовать строчки



- При использовании иглы с крылышками выбирайте ширину строчки 6,0 мм или менее.

4 Приступайте к шитью.

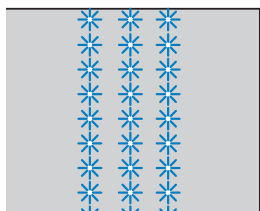

⚠ ОСТОРОЖНО!

- При использовании иглы с крылышками выбирайте ширину строчки 6,0 мм или менее, так как в противном случае игла может погнуться или сломаться.
- После настройки ширины строчки медленно поверните маховик на себя (против часовой стрелки) и убедитесь, что игла не касается прижимной лапки. Если игла ударит по лапке, она может погнуться или сломаться.

Вышивание на ткани с частично прорезанными нитями называется “мережкой”. Такая техника позволяет получить красивые результаты на тканях с неплотным переплетением нитей.

Ниже описаны два способа выполнения мережки.

■ Мережка (пример 1)

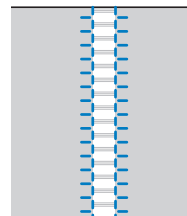

1 Вытяните из ткани несколько нитей.

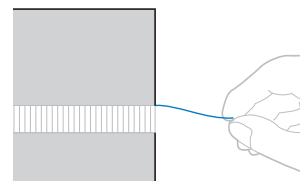

2 Установите лапку для выстрачивания монограмм “N”.

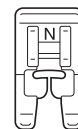

3 Выберите строчку



4 Положите материал лицевой стороной вверх и прошейте вдоль правого края мережки.

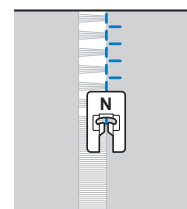

5 Включите зеркальное отображение строчек.

- Подробнее см. в разделе “Зеркальное отображение строчек” в главе “Базовые операции”.

→ На экране появляется зеркальное отображение рисунка.

6 Прошейте вдоль другого края мережки такую же строчку, как предыдущая.

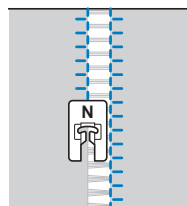

7 Выключите зеркальное отображение строчек.

■ Мережка (пример 2)

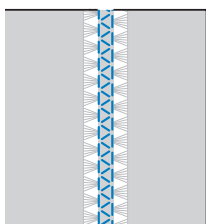

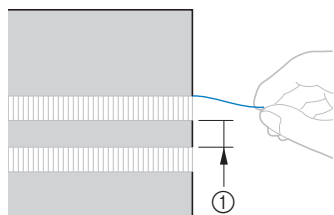

- 1 Вытяните несколько нитей из двух участков ткани с промежутком 4 мм между ними.

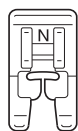

① 4 мм

- 2 Установите лапку для выстрачивания монограмм "N".



- 3 Выберите строчку .

- 4 Прошейте по средней полосе мережки.

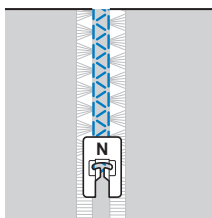



Декоративная отделка

В этом разделе приведены инструкции по выполнению символьных и декоративных строчек, а также их настройке и редактированию. Кроме того, здесь приведены инструкции по использованию функции MY CUSTOM STITCH (МОЯ СТРОЧКА), которая позволяет создавать оригинальные рисунки строчек.

Номера страниц этого раздела начинаются с буквы “D”.

Глава1 СИМВОЛЬНЫЕ/ ДЕКОРАТИВНЫЕ СТРОЧКИ...D-2

Глава2 MY CUSTOM STITCH (МОЯ СТРОЧКА)D-18

ОСТОРОЖНО!

- Перед заменой прижимной лапки обязательно нажмите  (Замена прижимной лапки/иглы) на панели управления, чтобы заблокировать все кнопки и клавиши; иначе при случайном нажатии кнопки “Пуск/Стоп” или другой кнопки машина может прийти в действие и причинить травму. Подробные инструкции по замене прижимной лапки см. в разделе “Замена прижимной лапки” в главе “Базовые операции”.

Глава 1 СИМВОЛЬНЫЕ/ДЕКОРАТИВНЫЕ СТРОЧКИ

Выбор строчек

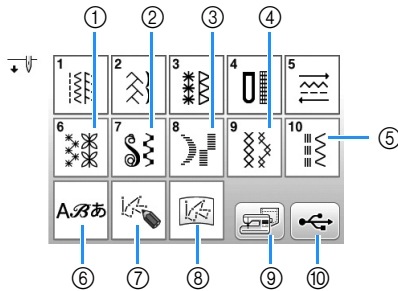

- ① Декоративные строчки
- ② Атласные строчки
- ③ Атласные строчки 7 мм
- ④ Крестовидные строчки
- ⑤ Рисунки основных декоративных строчек
- ⑥ Символы (латинский шрифт, рукописный шрифт, контурный шрифт, русский шрифт, японский шрифт)
- ⑦ Нажмите эту кнопку, чтобы создать оригинальные строчки при помощи функции "MY CUSTOM STITCH (МОЯ СТРОЧКА)" (с. D-18)
- ⑧ Рисунки, сохраненные в "MY CUSTOM STITCH (МОЯ СТРОЧКА)" (с. D-23)
- ⑨ Рисунки, сохраненные в памяти машины (с. D-16)
- ⑩ Рисунки, сохраненные на флэш-накопителе USB (с. D-16)

Выбор декоративных строчек, атласных строчек, атласных строчек 7 мм, крестовидных строчек, основных декоративных строчек

1 Выберите категорию строчки, которую требуется выполнить.

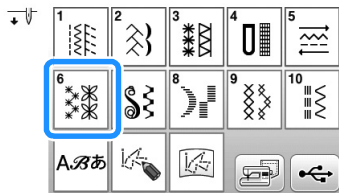

2 Нажмите кнопку с изображением строчки, которую требуется выполнить.

Нажмите кнопку ◀ или ▶, чтобы открыть предыдущую или следующую страницу.

- Чтобы выбрать другую строчку, нажмите кнопку . После того как текущая строчка стирается, выберите новую строчку.

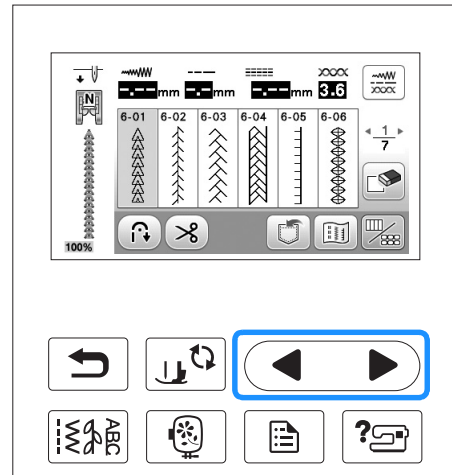

Символы

□ Пример: ввод текста "Blue Sky".

1 Нажмите кнопку .

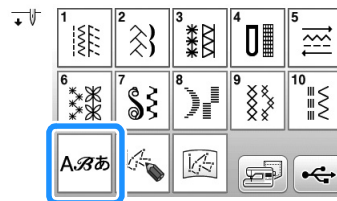

2 Нажмите , , , или , чтобы выбрать шрифт.



- Нажмите на одну из вкладок для перехода к требуемому экрану выбора.

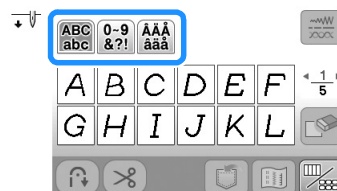

3 Нажмите кнопку и введите "B".



4 Нажмите кнопку , чтобы отобразить буквы "l", "u" и "e", и введите эти буквы.

5 Нажмите два раза и нажмите , чтобы ввести пробел.

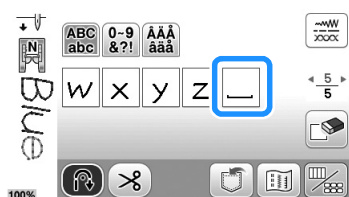

6 Нажмите два раза и введите "S".



① Пробел выполняется как переходный шаг.

- Удалите переходные шаги после окончания шитья.

7 Нажмите , чтобы отобразить буквы "k" и "y", и введите эти буквы.

- Если требуется продолжить ввод знаков другим шрифтом, нажмите кнопку , а затем повторите процедуру с шага 1.

■ Удаление символов

1 Чтобы удалить последний введенный символ, нажмите .

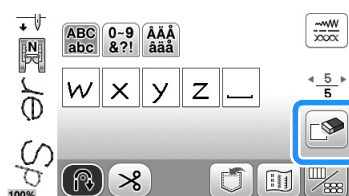

Напоминание

- Символы удаляются по одному, начиная с последнего введенного символа.

2 Выберите правильный символ.

- Если нужно удалить все символы, непрерывно нажимайте на кнопку .

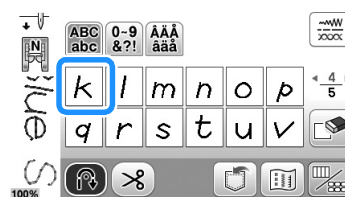

■ Настройка межсимвольного интервала

Интервал между символами можно настроить.

1 Нажмите кнопку , а затем кнопку .

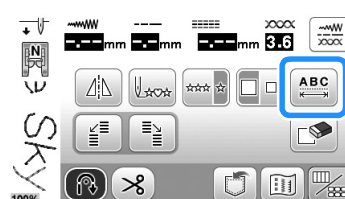

→ Откроется окно настройки межсимвольного интервала.

2 Нажмите кнопку или для настройки межсимвольного интервала.

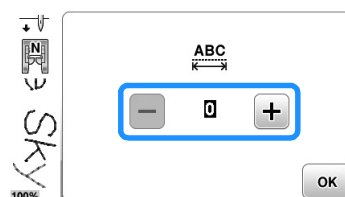

□ **Пример.** Каждое значение параметра соответствует определенному расстоянию между символами.

Значение: 0

Blue Sky

Значение: 10

Blue Sky

Значение	мм
0	0
1	0,18
2	0,36
3	0,54
4	0,72
5	0,9
6	1,08
7	1,26
8	1,44
9	1,62
10	1,8

Напоминание

- Значение по умолчанию равно "0". Нельзя установить число, меньше "0".
- Изменение межсимвольного интервала этим способом влияет на все символы. Изменение интервала применяется не только к вводимым символам, но и к символам, введенным до и после этого изменения.

Шитье строчек

Получение красивой отделки

Для получения красивой отделки при выполнении символьных/декоративных строчек используйте правильные комбинации материала, нитей и игл, представленные в приведенной ниже таблице.

Примечание

- Другие факторы, такие как толщина ткани, стабилизирующий материал и т. п., также влияют на отделку, поэтому всегда необходимо выполнить несколько пробных строчек, прежде чем переходить к самому изделию.
- Для некоторых типов тканей и значений скорости шитья может потребоваться коррекция строчки. Для коррекции строчки выполните пробное шитье, взяв ненужный обрезок такого же материала. См. раздел “Коррекция настроек”, с. D-5.
- При выполнении атласных строчек может возникнуть стягивание ткани или стежки могут наезжать друг на друга, поэтому к ткани следует прикрепить стабилизирующий материал.
- Для прямой и равномерной подачи ткани при шитье направляйте ткань руками.

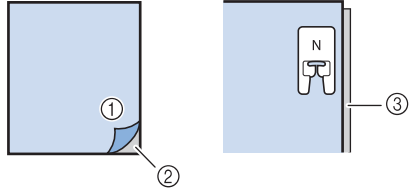
Материал	При шитье на эластичных тканях, тонких тканях или тканях с грубым переплетением прикрепите к изнаночной стороне ткани стабилизирующий материал. Другой способ: положите ткань на тонкую бумагу (например, на кальку).
	 <p>① Материал ② Стабилизирующий материал ③ Тонкая бумага</p>
Нить	#50 - #60
Игла	Для тонких, обычных или эластичных тканей: игла с шариковым кончиком (золотистого цвета) 90/14 Для плотных тканей: игла для бытовых швейных машин размера 90/14
Прижимная лапка	Лапка для выстрачивания монограмм “N”. При использовании лапки для строчки зигзаг “J” или других прижимных лапок могут получиться неудачные результаты.
Двойная игла	Если выбрана атласная строчка 7 мм, можно использовать двойную иглу (2/11). В этом случае установите лапку для строчки зигзаг “J”.

Основные операции

- 1 Выберите декоративную/символьную строчку.
- 2 Установите лапку для выстрачивания монограмм “N”.
- 3 Положите ткань под прижимную лапку, вытяните вбок верхнюю нить, нажмите кнопку  (Положение иглы), чтобы опустить иглу в ткань, а затем опустите прижимную лапку.

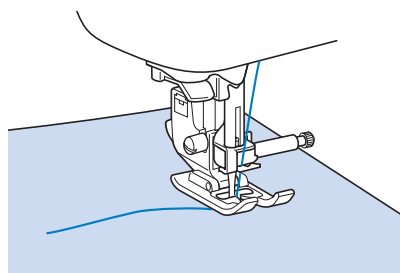

- 4 Для начала шитья нажмите кнопку “Пуск/Стоп”.



⚠ ОСТОРОЖНО!

- Если при выполнении атласных строчек 7 мм стежки наезжают друг на друга, увеличьте длину стежка. Если продолжать шить, в то время как стежки наезжают друг на друга, игла может погнуться или сломаться. Инструкции по регулировке длины стежка см. в разделе “Настройка длины стежка” в главе “Базовые операции”.

📖 Напоминание

- Если при шитье тянуть или подталкивать ткань, строчка может получиться неправильной. Кроме того, в зависимости от строчки может произойти сдвиг влево или вправо, а также вперед или назад. Для прямой и равномерной подачи ткани при шитье направляйте ткань руками.

- 5 Для остановки шитья нажмите кнопку “Пуск/Стоп”.

- 6 Нажмите кнопку  (Обратные стежки) или  (Закрепляющие стежки), чтобы прошить закрепляющие стежки.

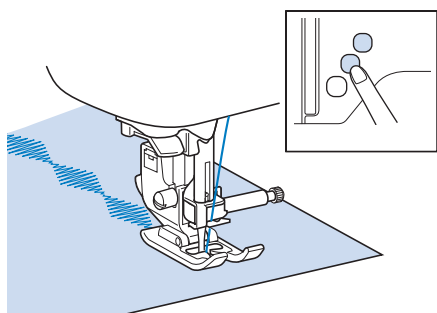

Напоминание

- При выполнении символьных строчек машина автоматически прошивает закрепляющие стежки в начале и в конце каждого символа.

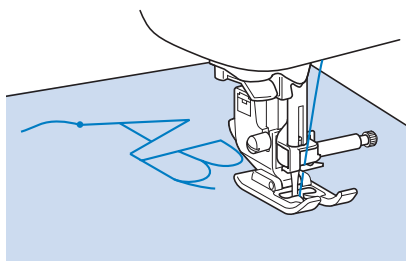

- По окончании шитья обрежьте излишки нитей между буквами.

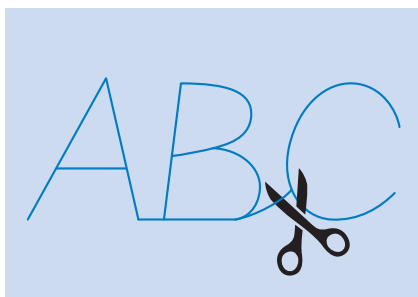

Примечание

- При выполнении некоторых строчек игла временно приостанавливается в поднятом положении, а ткань продолжает подаваться. Это обусловлено действием разделительного механизма игловодителя, используемого в данной машине. В таких случаях слышится щелчок, отличающийся от звука, издаваемого машиной во время шитья. Это не является неисправностью.

Коррекция настроек

Строчка может иногда иметь плохое качество, поскольку он зависит от типа или толщины ткани, от используемого стабилизирующего материала, от скорости шитья и т. п. Если не удастся получить требуемое качество, то надо выполнить пробные строчки при тех же условиях, что и на самом изделии, и отрегулировать строчку так, как это объяснено ниже. Если строчка получается неудачной даже после выполнения настроек с использованием схемы, описанной ниже, выполните настройку отдельно для каждой строчки.

- 1 Нажмите кнопку  и выберите следующую строчку на странице 6/7.

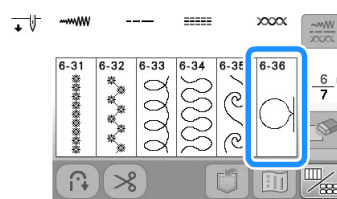

- 2 Установите лапку для выстрачивания монограмм "N" и прошейте строчку.

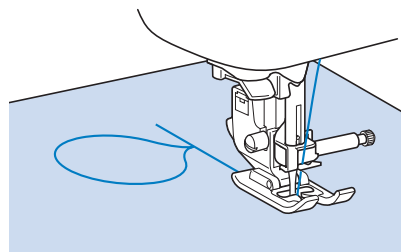

Примечание

- Обязательно использовать лапку для выстрачивания монограмм "N". Если установлена любая другая прижимная лапка, коррекция может оказаться неправильной.

- 3 Сравните завершенную строчку с приведенным ниже изображением правильно выполненной строчки.

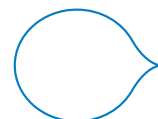

- 4** Нажмите кнопку  и настройте строчку при помощи параметра “Точн. настр. по вертикали” или “Точн. настр. по горизонт.”.

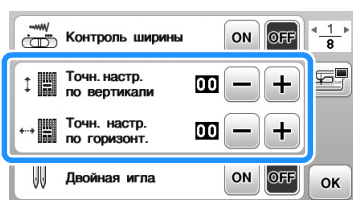

- Если строчка получилась с пересечением:
Нажмите кнопку  в пункте “Точн. настр. по вертикали”.
- При каждом нажатии на эту кнопку отображаемое значение увеличивается и строчка удлиняется.

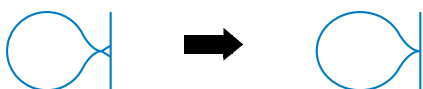

- Если строчка получилась с просветом:
Нажмите кнопку  в пункте “Точн. настр. по вертикали”.
- При каждом нажатии на эту кнопку отображаемое значение уменьшается и строчка укорачивается.

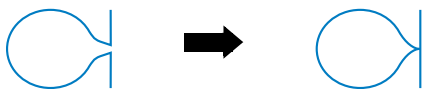

- Если строчка перекошена влево:
Нажмите кнопку  в пункте “Точн. настр. по горизонт.”.
- При каждом нажатии на эту кнопку отображаемое значение увеличивается и строчка смещается вправо.

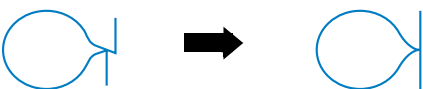

- Если строчка перекошена вправо:
Нажмите кнопку  в пункте “Точн. настр. по горизонт.”.
- При каждом нажатии на эту кнопку отображаемое значение уменьшается и строчка смещается влево.



5 Снова прошейте строчку.

- Если качество строчки остается неудовлетворительным, выполните настройку еще раз. Выполняйте настройку до тех пор, пока строчка не будет получаться правильно.

- 6** Для возврата к первоначальному экрану нажмите кнопку .

Редактирование строчек

С помощью функций редактирования можно получить именно тот конечный результат, который требуется. Строчки можно делать больше или меньше, можно создавать зеркальные отображения строчек и т. д.



Примечание

- Для определенных строчек некоторые функции редактирования использоваться не могут. Могут использоваться только те функции, для которых после выбора строчки отображаются соответствующие кнопки.

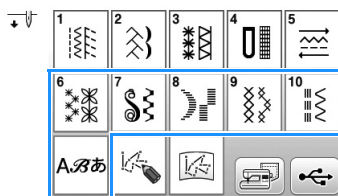

■ Экран символьной/декоративной строчки

■ Экран редактирования символьной/декоративной строчки

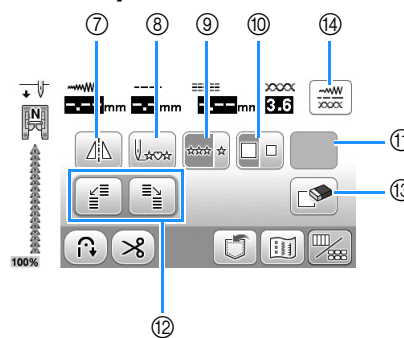
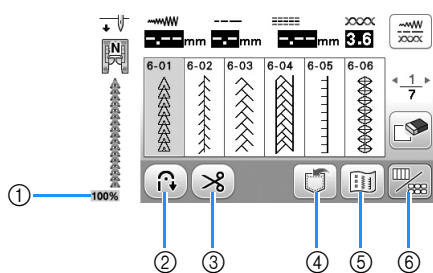

№.	Отображение	Название кнопки	Описание	Стр.
①	100%	Размер отображения строчки	Примерный размер выбранной строчки. 100%: размер, примерно соответствующий реальному размеру прошитой строчки 50%: 1/2 размера прошитой строчки 25%: 1/4 размера прошитой строчки Реальный размер прошитой строчки может различаться в зависимости от используемого типа материала и нити.	-
②		Кнопка автоматического выполнения обратных/закрепляющих стежков	Нажмите эту кнопку для включения функции автоматического выполнения обратных/закрепляющих стежков. Подробнее см. в разделе "Автоматическое выполнение закрепляющих стежков" в главе "Базовые операции".	-
③		Кнопка установки автоматической обрезки нитей	Нажмите эту кнопку для установки функции автоматической обрезки нити. Подробнее см. в разделе "Автоматическая обрезка нити" в главе "Базовые операции".	-
④		Кнопка обращения к памяти (Memory)	Эта кнопка используется для сохранения комбинаций строчек.	D-14, D-15
⑤		Кнопка изображения	При нажатии на эту кнопку появляется увеличенное изображение выбранной строчки.	D-10
⑥		Кнопка редактирования/переключения строчек	Нажимайте эту кнопку для переключения между экраном редактирования и экраном символьной/декоративной строчки.	D-7
⑦		Кнопка горизонтального зеркального отображения	Если после выбора строчки нажать на эту кнопку, то создается горизонтальное зеркальное отображение этой строчки.	D-8
⑧		Кнопка возврата к началу	Когда шитье остановлено, нажмите эту кнопку для возврата к началу фрагмента строчки.	D-9
⑨		Кнопка выбора однократного/повторяющегося прошивания фрагмента строчки	Нажмите на эту кнопку для выбора режима прошивания фрагмента строчки – однократного или повторяющегося.	D-9
⑩		Кнопка выбора размера	Эта кнопка используется для выбора размера строчки (большой, маленький).	D-8
⑪	Отобразятся следующие кнопки (набор доступных кнопок различается в зависимости от выбранной строчки).			
		Кнопка удлинения	При выборе атласной строчки 7 мм нажмите на эту кнопку для выбора одной из пяти автоматических настроек длины строчки без изменения настроек ширины строчки "зигзаг" или длины стежка.	D-8
		Кнопка изменения плотности строчки	После выбора строчки можно использовать эту кнопку для изменения плотности строчки.	D-9
		Кнопка изменения межсимвольного интервала	Служит для изменения интервала между строчками букв/символов.	D-3



№.	Отображение	Название кнопки	Описание	Стр.
12		Кнопки для ступенчатых строчек	Используйте эти кнопки для создания ступенчатых строчек.	D-13
13		Кнопка удаления	Если была выбрана не та строчка, которая требуется, то с помощью этой кнопки можно удалить выбранную строчку. Если ошибка была допущена при комбинировании строчек, то с помощью этой кнопки можно удалить эти строчки.	D-2, D-3
14		Кнопка ручной настройки	Нажимайте эту кнопку для изменения длины стежка, ширины строчки, параметра "L/R Shift (сдвиг вправо/влево)" или натяжения нити. Подробнее см. в разделе "Настройка строчки" в главе "Базовые операции".	-

Изменение размера

Когда выбрана нужная строчка, нажмите и затем нажмите , чтобы изменить размер строчки. Строчка будет иметь размер, который выделен на этой кнопке.

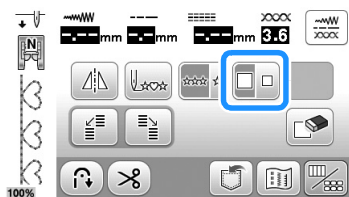

Напоминание

- Если после изменения размера продолжить ввод строчек, эти строчки также будут иметь этот установленный размер.
- Изменить размер скомбинированных рисунков строчек после ввода рисунка строчки нельзя.

- Пример:** реальный размер строчки
Размер зависит от материала и нитей.
Большой размер



Малый размер



Изменение длины (только для атласных строчек 7 мм)

Если выбраны атласные строчки 7 мм, нажмите кнопку на экране редактирования, чтобы выбрать одну из 5 автоматических настроек длины без изменения настроек ширины строчки "зигзаг" или длины стежка.

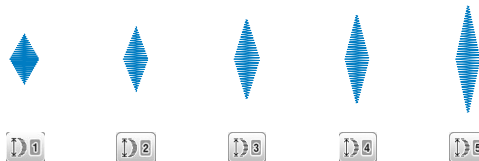
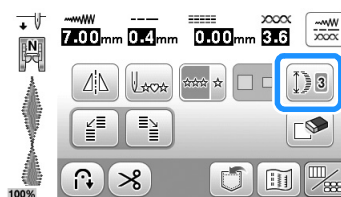

Создание горизонтального зеркального отображения

Чтобы создать горизонтальное зеркальное отображение, выберите строчку и нажмите на экране редактирования.

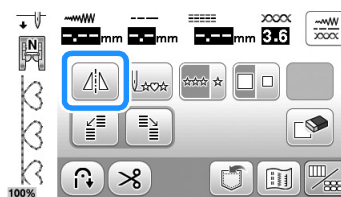

→ Строчка будет инвертирован.

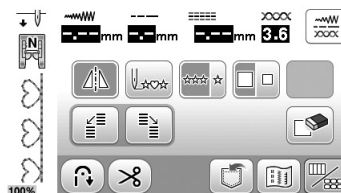

Непрерывное шитье строчки

Нажмите  на экране редактирования, чтобы выбрать повторяющееся или одинарное прошивание строчки.

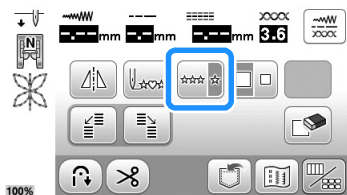

→ Строчка становится непрерывной.

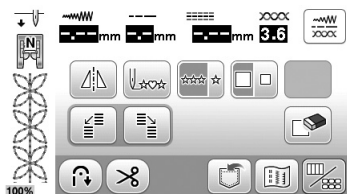

Напоминание

- Для завершения выполнения полного фрагмента строчки при повторяющемся прошивании строчки можно во время шитья нажать кнопку . Машина автоматически остановится, когда фрагмент строчки будет завершен.

Изменение плотности строчки (только для атласных строчек)

Когда выбрана атласная строчка, нажмите кнопку  на экране редактирования, чтобы выбрать требуемую плотность строчки.

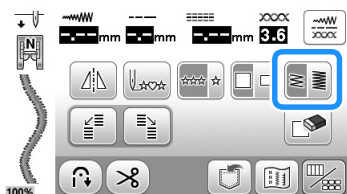



Низкая плотность



Высокая плотность



ОСТОРОЖНО!

- Если после изменения плотности строчки на  стежки стали наезжать друг на друга, вернитесь к плотности строчки . Если продолжать шить, в то время как стежки наезжают друг на друга, игла может погнуться или сломаться.

Напоминание

- Даже если после изменения плотности строчки выбрать новую строчку, плотность остается той же самой до тех пор, пока она не будет изменена.
- Изменить плотность скомбинированных строчек после добавления дополнительных строчек нельзя.

Возврат к началу строчки

После окончания пробного шитья или в случае неправильного выбора строчки можно вернуться к началу строчки.

- 1 Нажмите кнопку “Пуск/Стоп”, чтобы остановить машину, затем нажмите  на экране редактирования.

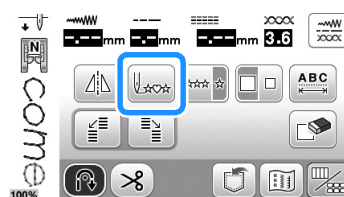

→ Шитье вернется к началу выбранной строчки (“W”) с места, где шитье было остановлено.

Напоминание

- Если эту кнопку нажать, когда шитье остановлено, строчку можно добавить в конец комбинированной строчки. (В данном примере добавляется “!”.)



- 2 Для продолжения шитья нажмите кнопку “Пуск/Стоп”.

Проверка изображения

С помощью этой кнопки можно просмотреть отображение примерного размера выбранной строчки. Можно также проверить и изменить цвета отображения на экране.

1 Нажмите кнопку .

→ На экран выводится отображение выбранной строчки.

2 Нажмите  для изменения цвета нити на изображении на красный, синий или черный.





→ Цвет изменяется при каждом нажатии на эту кнопку.

3 Для просмотра увеличенного отображения нажмите кнопку .

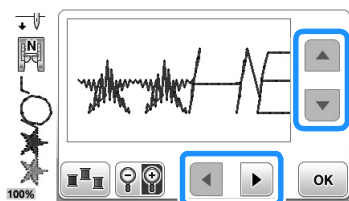

4 Путем нажатия на кнопки  можно просмотреть любую часть отображения, которая выходит за пределы видимой области дисплея.



5 Для возврата к первоначальному экрану нажмите кнопку .





Напоминание

- Кроме того, с этого экрана, когда на нем отображается символ прижимной лапки, можно управлять шитьем.
- Изображения некоторых строчек отображаются только в масштабе по умолчанию.

Комбинирование строчек

На данной машине можно комбинировать различные строчки — например, символные строчки, крестовидные строчки, атласные строчки или строчки, созданные при помощи функции “MY CUSTOM STITCH (МОЯ СТРОЧКА)” (информацию о функции MY CUSTOM STITCH (МОЯ СТРОЧКА) с. D-18). Можно также комбинировать строчки различных размеров, зеркальные отображения строчек и многое другое.

Перед комбинированием

Для шитья комбинированных строчек автоматически выбирается одинарное прошивание. Если вы хотите прошить повторяющуюся строчку, после выбора комбинированной строчки нажмите , чтобы изменить .

При изменении размеров, создании зеркальных отображений и выполнении других настроек комбинированной строчки следует отредактировать выбранную строчку до того, как будет выбрана следующая. Редактирование этой строчки после выбора следующей строчки будет невозможно.

Комбинирование различных строчек

□ Пример:



1 Нажмите кнопку .

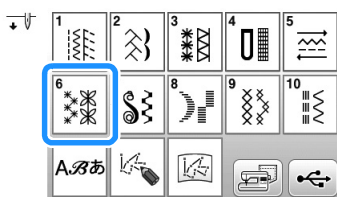

2 Выберите следующую строчку на странице 4/7.

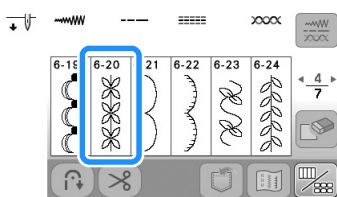



3 Нажмите кнопку .

→ Происходит возврат к экрану выбора строчки.

4 Нажмите кнопку .

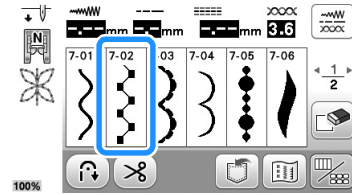
5 Выберите следующую строчку на странице 1/2.



6 Нажмите , чтобы вызвать экран редактирования, затем нажмите .

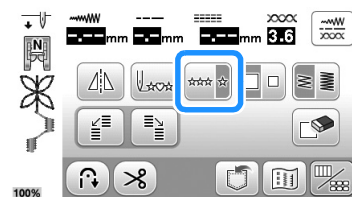

→ Прошивание выбранной строчки повторяется.

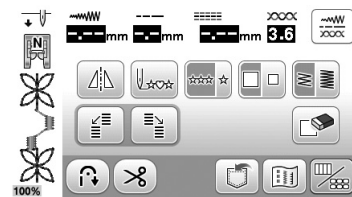



Напоминание

- При нажатии кнопки  строчки удаляются по одной, начиная с последней введенной строчки.

Комбинирование больших и малых строчек

1 Нажмите на нужную строчку.



→ Выбирается большой размер строчки.

2 Нажмите , чтобы вызвать экран редактирования, затем нажмите .

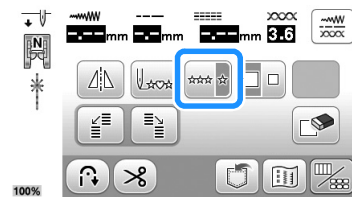
→ Строчка становится одинарным фрагментом.



3 Нажмите , чтобы вернуться к предыдущему экрану, и еще раз выберите ту же строчку.

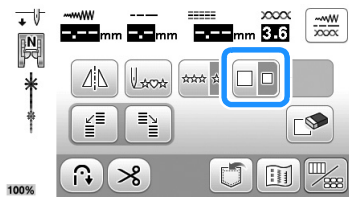

- 4 Нажмите , чтобы снова вызвать экран редактирования, затем нажмите .
→ Размер отображаемой строчки уменьшается.

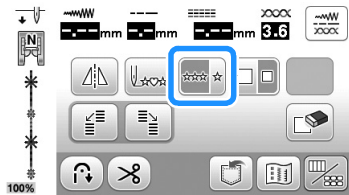

- 5 Нажмите кнопку .
→ Введенный фрагмент строчки повторяется.



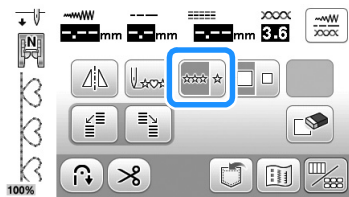

Комбинирование зеркально отображенных по горизонтали строчек

- 1 Нажмите на нужной строчку.
2 Нажмите , чтобы вызвать экран редактирования, затем нажмите .



→ Строчка становится одинарным фрагментом.

- 3 Нажмите , чтобы вернуться к предыдущему экрану, и еще раз выберите ту же строчку.
4 Нажмите , чтобы снова вызвать экран редактирования, затем нажмите .

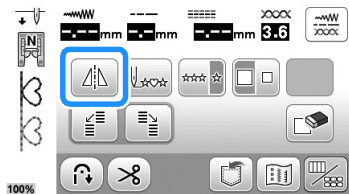

→ Получается горизонтальное (относительно вертикальной оси) зеркальное отображение строчки.

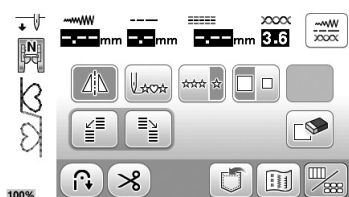

Примечание

- Для некоторых строчек зеркальное отображение невозможно. Если выбрана строчка, для которой невозможно зеркальное отображение, кнопка  на экране редактирования становится недоступной (подсвечена серым цветом).

- 5 Нажмите кнопку .
→ Введенный фрагмент строчки повторяется.

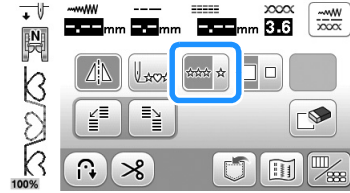



Комбинирование строчек различной длины

□ Пример:

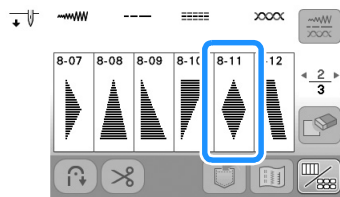

- 1 Нажмите кнопку .
2 Нажмите на следующую строчку на странице 2/3.



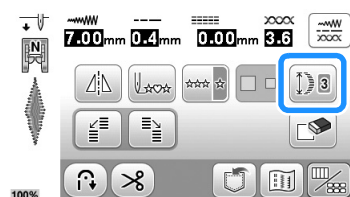

- 3 Нажмите , чтобы вызвать экран редактирования, затем нажмите .
→ Строчка становится одинарным фрагментом.

- 4 Однократно нажмите .



→ Устанавливается длина строчки .

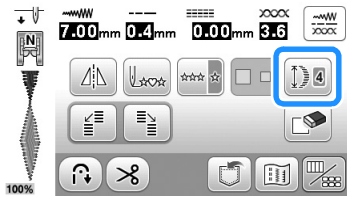

- 5 Нажмите , чтобы вернуться к предыдущему экрану, и еще раз выберите ту же строчку.
- 6 Нажмите , чтобы снова вызвать экран редактирования, затем три раза нажмите .



→ Устанавливается длина строчки .

- 7 Нажмите кнопку .
- Введенный фрагмент строчки повторяется.

Создание ступенчатых строчек

При помощи кнопок   можно создать “ступенчатый” эффект.

Строчки прошиваются таким образом, что создается “пошаговый” эффект, называются ступенчатыми.



Нажимайте эти кнопки, чтобы сдвинуть строчку влево или вправо на половину ширины строчки.

□ Пример:

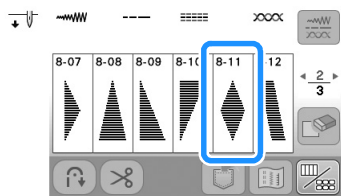

- 1 Нажмите кнопку .
- 2 Нажмите на следующую строчку на странице 2/3.



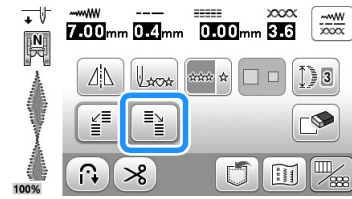

- 3 Нажмите , чтобы вызвать экран редактирования, затем нажмите .



→ Следующий фрагмент строчки будет смещен вправо.



- 4 Нажмите , чтобы вернуться к предыдущему экрану, и еще раз выберите ту же строчку.

- 5 Нажмите , чтобы снова вызвать экран редактирования, затем нажмите .

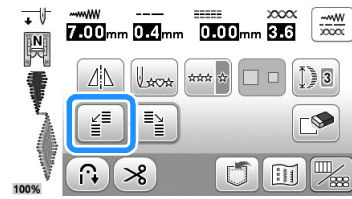

→ Следующий фрагмент строчки будет смещен влево.



- 6 Нажмите кнопку .
- Введенный фрагмент повторяется.

■ Другие примеры

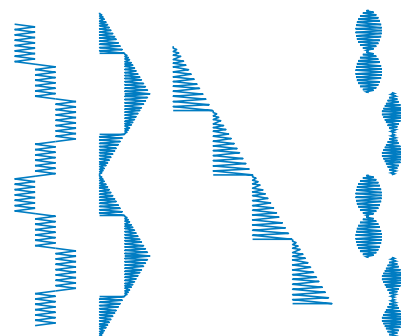

Использование функции памяти

Меры предосторожности при работе с данными строчек

Если используются данные строчки, отличные от тех, которые созданы и сохранены на этой машине, необходимо соблюдать перечисленные ниже меры предосторожности.

■ Поддерживаемые типы данных строчек

В памяти символьных/декоративных строчек для данной машины можно использовать файлы данных строчек .rtv, .rtx и .rti. Можно открыть файлы данных строчек .rti или .rtx, но при сохранении такие файлы сохраняются как файлы данных строчек .rtv. Использование данных, созданных на другой машине или на машине, не поддерживающей файлы данных .rtv, .rtx или .rti, может привести к неправильной работе машины.

■ Поддерживаемые типы USB-носителей

Для сохранения или вызова данных строчек можно использовать флэш-накопитель USB любой емкости.

Примечание

- К USB-порту данной машины можно подключать только флэш-накопитель USB.
- Некоторые флэш-накопители USB могут не работать на данной машине. Более подробную информацию см. на нашем веб-сайте.
- После подключения флэш-накопителя USB начинает мигать индикатор доступа; для распознавания носителя требуется около 5–6 секунд. (Это время различается в зависимости от типа флэш-накопителя USB.)
- Дополнительная информация приведена в инструкциях к флэш-накопителю USB.

■ Меры предосторожности при использовании компьютера для сохранения данных

- Если имя файла/папки с данными строчек не удастся определить (например, из-за наличия в имени специальных символов), файл/папка не отображается. В таком случае измените имя файла/папки. Рекомендуется использовать в именах файлов только 26 букв английского алфавита (прописные и строчные), цифры от 0 до 9, а также знаки “-” и “_”.
- Можно хранить данные строчек в папках, созданных на флэш-накопителе USB. Для создания папок с файлами используйте компьютер.

Сохранение строчек в памяти машины

Часто используемые строчки можно сохранять в памяти машины. В памяти машины можно сохранить до 15 строчек (общий объем около 128 КБ).



Примечание

- Не выключайте питание машины, пока на дисплее отображается экран “Сохранение...”. В противном случае сохраняемая строчка будет потеряна.



Напоминание

- Сохранение строчки может продолжаться несколько секунд.
- Информацию об извлечении сохраненной строчки см. на с. D-16.

1 Нажмите кнопку .

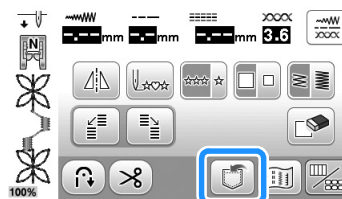

2 Нажмите кнопку .



- Для возврата к первоначальному экрану без сохранения нажмите кнопку .
- Отобразится экран “Сохранение...”. После сохранения строчки автоматически происходит возврат к первоначальному экрану.

■ Если память заполнена



Если при попытке сохранения строчки в памяти машины появляется этот экран, это означает, что в памяти недостаточно свободного места для сохранения выбранной в текущий момент строчки. Для сохранения строчки в памяти машины необходимо удалить какую-либо ранее сохраненную строчку.

1 Нажмите кнопку .

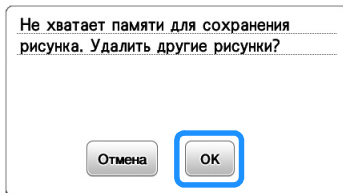
- Для возврата к первоначальному экрану без сохранения нажмите кнопку .



2 Выберите строчку для удаления.

- Нажмите кнопку  , чтобы перейти к предыдущей или следующей странице.
- Если вы решили не удалять эту строчку, нажмите кнопку .

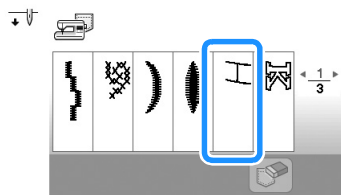

3 Нажмите кнопку .

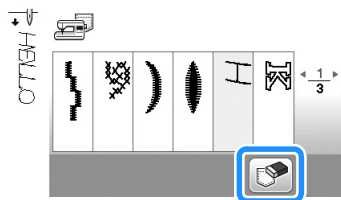

→ Появляется сообщение-подтверждение.

4 Нажмите кнопку .

- Если вы решили не удалять эту строчку, нажмите кнопку .

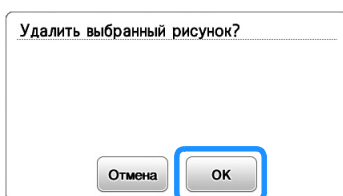

→ Машина удаляет строчку, а затем автоматически сохраняет новую строчку.

Сохранение строчек на флэш-накопителе USB

Для передачи строчек из машины на флэш-накопитель USB подключите флэш-накопитель USB к USB-порту машины.

Напоминание

- Используйте стандартные флэш-накопители USB, но некоторые флэш-накопители USB могут быть несовместимы с данной машиной. Для получения более подробной информации посетите наш веб-сайт "<http://support.brother.com/>".
- Флэш-накопитель USB можно подключать или отключать в любое время, когда не выполняется сохранение или удаление данных.

1 Нажмите кнопку .

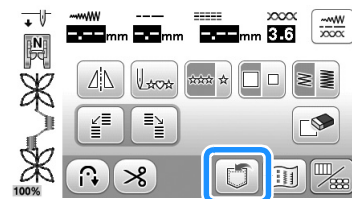

2 Подключите флэш-накопитель USB к USB-порту машины.

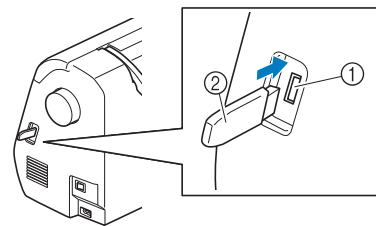

- USB-порт
- Флэш-накопитель USB

Примечание

- Скорость обработки может различаться в зависимости от размера файлов с данными.

3 Нажмите кнопку .



- Для возврата к первоначальному экрану без сохранения нажмите кнопку .
- Отобразится экран "Сохранение...". После сохранения строчки автоматически происходит возврат к первоначальному экрану.
- Строчка сохраняется в папке "bPocket".

Примечание

- Не подключайте и не отключайте флэш-накопитель USB, когда отображается экран "Сохранение...". Это приведет к потере части или всей сохраняемой строчки.

Извлечение строчек из памяти машины

1 Нажмите кнопку .

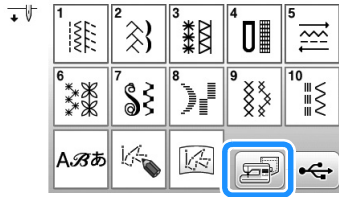

→ Появляется экран выбора строчки.

2 Выберите строчку для извлечения.

- Если сохраненная строчка отображается не полностью, нажмите на эскиз.

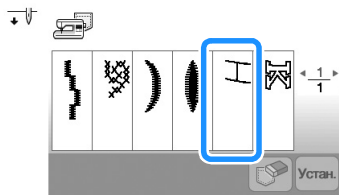

- Нажмите , чтобы вернуться к первоначальному экрану без выбора строчки.

3 Нажмите кнопку .

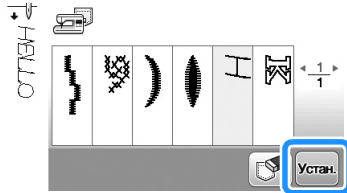

→ Извлекается выбранная строчка, и открывается экран редактирования символьной/декоративной строчки.

- Для удаления строчки нажмите кнопку .



Примечание

- Если нажать , выбранная строчка будет навсегда удалена из памяти машины.

Извлечение данных с флэш-накопителя USB

Можно вызывать определенную строчку с флэш-накопителя USB. Если строчка находится в папке, проверьте каждую папку, чтобы найти ее.

1 Подключите флэш-накопитель USB к USB-порту машины.

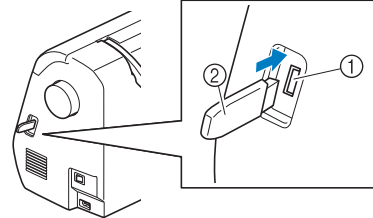

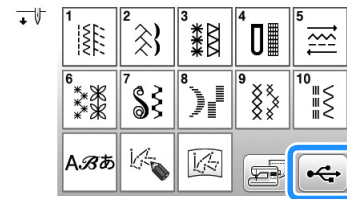

- ① USB-порт
- ② Флэш-накопитель USB

2 Нажмите кнопку .



3 Выберите строчку. Если строчка, которую вы хотите использовать, находится в одной из папок, нажмите кнопку для этой папки.

- Нажмите кнопку , чтобы перейти к предыдущей или следующей странице.
- Для возврата к первоначальному экрану без извлечения данных нажмите кнопку .

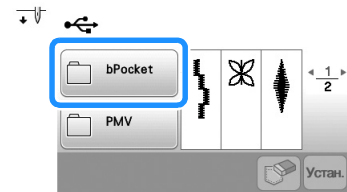

→ Отобразятся строчки, хранящиеся в папке.

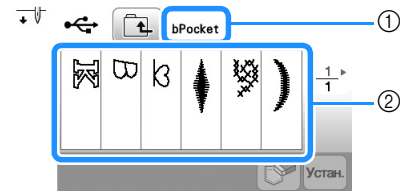

- ① Имя папки
- ② Строчки в папке показывают только первый фрагмент комбинированной строчки.

- Для возврата к первоначальному экрану нажмите кнопку .
- Используйте компьютер для создания папок. Невозможно создать папки с помощью машины.

4 Нажмите кнопку с изображением строчки, которую требуется извлечь.

5 Нажмите кнопку .

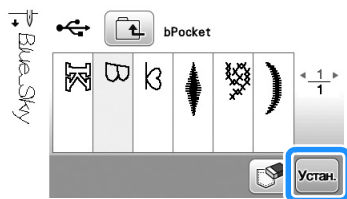

- Для удаления строчки нажмите кнопку  .
Строчка будет удалена с флэш-накопителя USB.



→ Вызывается выбранная строчка, и открывается экран редактирования символьной/декоративной строчки.



Примечание

- Строчку, которая создана при помощи функции MY CUSTOM STITCH (МОЯ СТРОЧКА) и сохранена на флэш-накопителе USB, можно вызвать и задействовать нажатием кнопки  , но ее нельзя здесь редактировать. Если нужно редактировать строчку, созданную при помощи функции MY CUSTOM STITCH (МОЯ СТРОЧКА), сначала нажмите кнопку  , а затем вызовите ее при помощи кнопки  .

Глава 2 MY CUSTOM STITCH (МОЯ СТРОЧКА)

Создание строчки

С помощью функции “MY CUSTOM STITCH (МОЯ СТРОЧКА)” можно регистрировать оригинальные строчки, созданные вами. Можно также прошивать композиции, комбинируя строчки, созданные при помощи функции “MY CUSTOM STITCH (МОЯ СТРОЧКА)”, со встроенными символами (с. D-2).

Напоминание

- При помощи функции “MY CUSTOM STITCH (МОЯ СТРОЧКА)” можно создавать строчки шириной до 7 мм и с длиной стежка до 37 мм.
- Чтобы упростить создание строчки при помощи функции “MY CUSTOM STITCH (МОЯ СТРОЧКА)”, предварительно нарисуйте строчку на прилагаемом листе с координатной сеткой.

1 Нарисуйте строчку на листе с координатной сеткой.

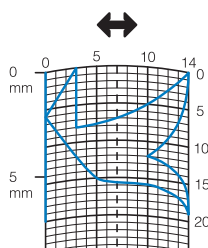

Напоминание

- Упростите строчку таким образом, чтобы она могла прострачиваться непрерывной линией. Для получения более привлекательной строчки закройте линию рисунка путем пересечения начала и конца этой линии.

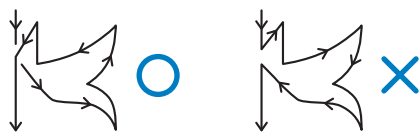

Если строчка должна повторяться или связываться с другими строчками, то начальная и конечная точки этого рисунка должны находиться на одной высоте (на одной линии координатной сетки).



2 Задайте интервал между повторяющимися строчками.

- Путем настройки интервала между повторяющимися фрагментами можно создавать различные строчки с использованием одного фрагмента.

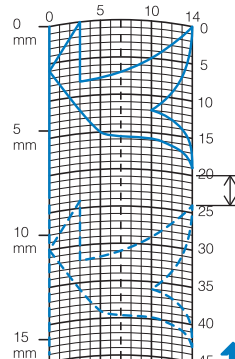

3 Расположите на листе точки, в которых линия рисунка должна пересекаться с сеткой, и соедините эти точки линией.

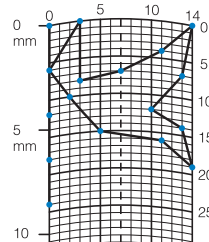

4 Определите координаты X и Y для каждой из отмеченных точек.

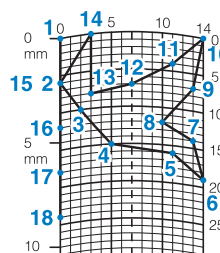

Напоминание

- Этим будет определяться дизайн строчки, которая будет прошиваться.

□ Примеры пользовательских строчек

	Строчка	1	2	3	4	5	6	7	8	9	10	11	12	13	14	15
	↕	0	12	18	22	23	21	17	14	12	9	6	3	1	3	6
	↔	0	0	3	6	10	13	14	13	11	13	14	13	10	6	3
	Строчка	16	17	18	19	20	21	22	23	24	25	26	27	28	29	30
	↕	12	41	43	40	41	38	35	32	30	32	35	41	45	47	44
	↔	0	0	4	7	11	13	14	13	10	6	3	0	0	4	7
	Строчка	31	32	33	34	35	36	37	38	39	40	41	42	43	44	45
	↕	45	47	50	54	56	55	51	45	70						
↔	11	13	14	13	10	6	3	0	0							

	Строчка	1	2	3	4	5	6	7	8	9	10	11	12	13	14	15
	↕	0	30	32	32	32	33	35	35	37	35	32	30	30	29	26
	↔	0	0	1	7	10	12	11	8	12	14	14	11	5	3	8
	Строчка	16	17	18	19	20	21	22	23	24	25	26	27	28	29	30
	↕	24	18	13	12	13	10	12	8	12	7	12	6	10	5	10
	↔	10	13	14	14	12	11	10	9	8	6	6	3	2	0	2
	Строчка	31	32	33	34	35	36	37	38	39	40	41	42	43	44	45
	↕	16	19	23	22	17	22	23	19	42						
↔	1	0	0	6	10	6	0	0	0							

	Строчка	1	2	3	4	5	6	7	8	9	10	11	12	13	14	15
	↕	0	3	5	8	12	17	20	24	27	29	31	32	30	27	24
	↔	0	5	8	11	13	14	14	13	12	11	9	6	3	1	0
	Строчка	16	17	18	19	20	21	22	23	24	25	26	27	28	29	30
	↕	21	18	16	15	15	16	18	21	25	28	33	37	41	43	44
	↔	0	1	3	5	8	10	12	13	14	14	13	11	8	5	0
	Строчка	31	32	33	34	35	36	37	38	39	40	41	42	43	44	45
	↕															
↔																

	Строчка	1	2	3	4	5	6	7	8	9	10	11	12	13	14	15
	↕	0	5	4	5	8	7	8	11	11	11	16	11	7	4	0
	↔	7	7	3	7	7	0	7	7	3	7	7	3	0	3	7
	Строчка	16	17	18	19	20	21	22	23	24	25	26	27	28	29	30
	↕	4	7	11	16	21	20	21	24	23	24	27	27	27	32	27
	↔	11	14	11	7	7	11	7	7	14	7	7	11	7	7	11
	Строчка	31	32	33	34	35	36	37	38	39	40	41	42	43	44	45
	↕	23	20	16	20	23	27	32								
↔	14	11	7	3	0	3	7									



D

MY CUSTOM STITCH (МОЯ СТРОЧКА)

Ввод данных строчки

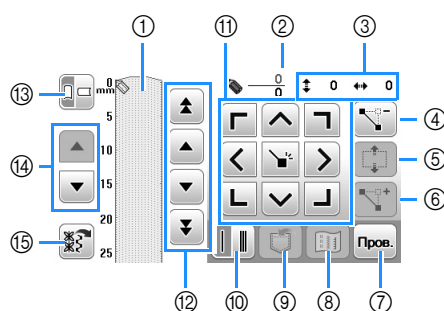
■ Экран MY CUSTOM STITCH (МОЯ СТРОЧКА)





- ① В этой области отображается создаваемая строчка.
- ② Сверху отображается номер текущей заданной точки, а снизу — общее количество точек в строчке.
- ③ Сверху отображается координата “Y” указателя , а снизу — координата “X” указателя .

№.	Отображение	Название кнопки	Описание	Стр.
④		Кнопка удаления точки	Служит для удаления выбранной точки.	D-21
⑤		Кнопка перемещения блока	Служит для объединения точек в группу и совместного их перемещения.	D-22
⑥		Кнопка вставки	Служит для вставки новых точек в рисунок строчки.	D-22
⑦		Кнопка тестирования	Служит для пробного прошивания строчки.	D-21, D-23
⑧		Кнопка изображения	Служит для просмотра изображения строчки.	D-21
⑨		Кнопка памяти MY CUSTOM STITCH (МОЯ СТРОЧКА)	Служит для сохранения создаваемой строчки в памяти.	D-23
⑩		Кнопка выбора одиночной/тройной строчки	Служит для выбора однократного или тройного прошивания строчки между двумя точками.	D-21
⑪		Кнопки со стрелками и кнопка установки	Эти кнопки служат для перемещения указателя  в область отображения. Нажмите кнопку установки (в центре), чтобы задать точку на рисунке строчки.	D-21, D-22
⑫		Кнопки “от точки к точке”	Служат для перемещения указателя  от точки к точке на строчке или к первой или к последней введенной точке на строчке.	D-21, D-22
⑬		Кнопка направления линий сетки	Служит для изменения направления линий координатной сетки на листе.	D-21
⑭		Кнопка прокрутки страницы	Нажмите эту кнопку, чтобы прокрутить лист с координатной сеткой.	—
⑮		Кнопка вызова образца строчки	Нажмите эту кнопку, чтобы отобразить встроенные редактируемые строчки.	D-22

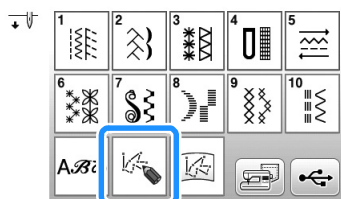
1 Нажмите кнопку .



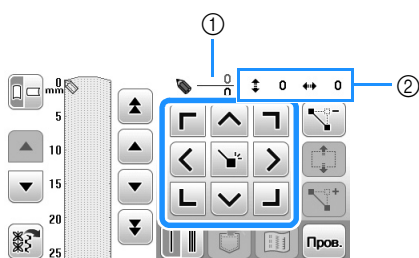

2 С помощью кнопок  переместите указатель  в позицию с координатами первой точки на листе с сеткой.

- Для изменения направления листа с координатной сеткой нажмите кнопку .





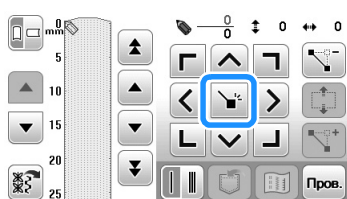

- ① Номер текущей выбранной точки/общее количество точек
- ② Координаты указателя 

3 Для добавления точки, указанной символом , нажмите кнопку .





4 Выберите, будет ли между первыми двумя точками прошиваться одинарная или тройная строчка.

- Для прошивания трех стежков нажмите кнопку, чтобы она отобразилась как .

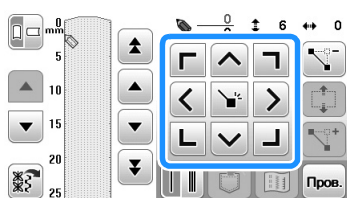
5 С помощью кнопок  переместите указатель  на вторую точку и нажмите кнопку .



6 Повторяйте описанные выше операции для каждой точки, нарисованной на листе с сеткой, до тех пор, пока рисунок строчки не будет вычерчен на экране в виде непрерывной линии.

- При необходимости нажмите кнопки для выполнения следующих операций:
 - : удаление выбранной введенной точки.
 - : выполнение пробного прошивания строчки.
 - : просмотр изображения строчки.

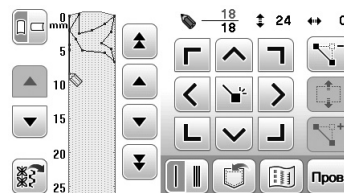

- Для возврата к первоначальному экрану нажмите кнопку .

Напоминание

- Если введены точки, расположенные слишком близко друг к другу, нормальная подача материала может быть нарушена. Отредактируйте данные строчки так, чтобы интервалы между точками стали больше.
- Если строчка должна повторяться и связываться с другими строчками, убедитесь, что связывающие стежки добавлены так, чтобы строчки не перекрывались.

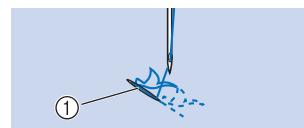





- ① Связывающие стежки

7 Строчка сохраняется в памяти машины или на флэш-накопителе USB. После этого ее можно использовать для шитья.

- Подробнее см. разделе "Использование сохраненных пользовательских строчек", с. D-23.

■ Перемещение точки

1 Нажатием кнопки  или кнопки  переместите указатель  на требуемую точку.

- Для перемещения указателя  на первую точку нажмите кнопку .
- Для перемещения указателя  на последнюю точку нажмите кнопку .

2 С помощью кнопок  переместите точку.

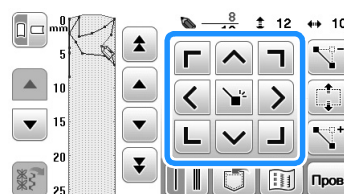

■ Перемещение рисунка или его части

- 1 Путь нажатия кнопки или кнопки переместите указатель на первую точку части рисунка, которую требуется переместить.
 - Для перемещения указателя на первую точку нажмите кнопку .
 - Для перемещения указателя на последнюю точку нажмите кнопку .
- 2 Нажмите кнопку .

→ Выделяется сама выделенная точка и все точки, которые были введены после нее.
- 3 Для перемещения выбранной части рисунка нажмите кнопку или кнопку .

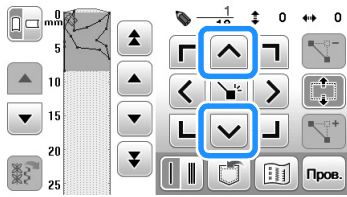

- 4 Нажмите кнопку .

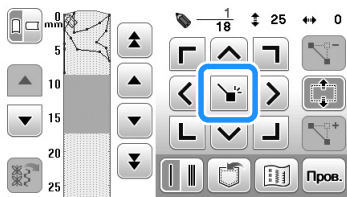

→ Выделенная часть рисунка перемещается.

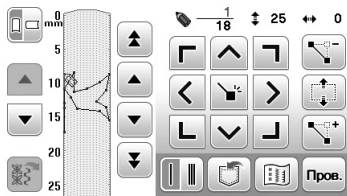

■ Вставка новых точек

- 1 Путь нажатия кнопки или кнопки переместите указатель на то место рисунка, где требуется добавить новую точку.
 - Для перемещения указателя на первую точку нажмите кнопку .
 - Для перемещения указателя на последнюю точку нажмите кнопку .
- 2 Нажмите кнопку .

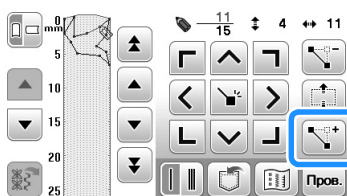

→ Новая точка вводится в рисунок, и указатель перемещается на нее.

- 3 С помощью кнопок переместите точку.

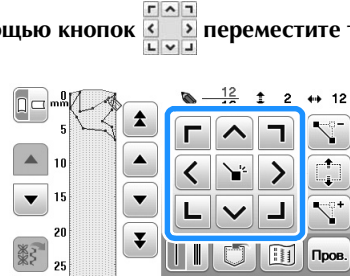

Редактирование встроенного образца строчки

Вызов и редактирование встроенных строчек выполняются в режиме MY CUSTOM STITCH (МОЯ СТРОЧКА).

- 1 Нажмите кнопку .

→ Отобразятся встроенные редактируемые строчки.

 - Встроенные строчки сгруппированы по категориям. Выберите вкладку в верхней части экрана, чтобы отобразить нужную строчку.



① Язычок

- 2 Выберите строчку и нажмите кнопку .

→ На странице отображается выбранная строчка.
- 3 Отредактируйте строчку.
 - Инструкции по редактированию строчки см. в разделе “Ввод данных строчки”, с. D-20.



Примечание

- Инструкции по сохранению отредактированной строчки см. в разделе “Сохранение пользовательских строчек в списке”, с. D-23.



Напоминание

- Встроенные строчки можно комбинировать и редактировать.

■ Если отображается сообщение об ошибке



Приведенное ниже сообщение появляется в том случае, если встроенная строчка, которую вы пытаетесь добавить при помощи функции “MY CUSTOM STITCH (МОЯ СТРОЧКА)”, выходит за пределы области строчки. Выберите другую строчку или удалите существующую строчку (точку).

Этот рисунок невозможно загрузить, так как он выходит за пределы редактируемой области.

OK

Использование сохраненных пользовательских строчек

Сохранение пользовательских строчек в списке

Строчки, созданные с помощью функции “MY CUSTOM STITCH (МОЯ СТРОЧКА)”, можно сохранять для последующего использования. Когда вы закончите ввод данных строчки, нажмите , а затем нажмите  или . При сохранении строчки на флэш-накопитель USB он записывается в папку “bPocket”. Появляется сообщение “Сохранение...”, и строчка сохраняется в памяти.

Перед сохранением строчки нажмите , чтобы выполнить пробное прошивание этой строчки.

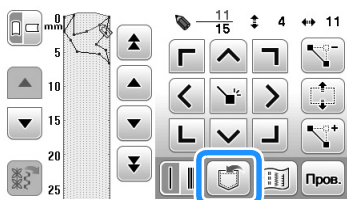

Напоминание

- Сохранение строчки занимает несколько секунд.
- Подробнее об извлечении сохраненной строчки см. с. D-23.

Примечание



- Не выключайте машину, когда на экране отображается сообщение “Сохранение...”, так как это может привести к потере сохраняемых данных строчки.

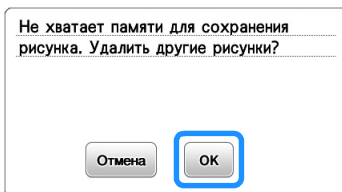

■ Если память заполнена

Если после нажатия кнопки  появляется показанное ниже сообщение, то строчка не может быть сохранена, поскольку в памяти машины нет свободного пространства или объем данных сохраняемой строчки превышает объем свободного пространства в памяти. Чтобы в таком случае можно было сохранить эту строчку в памяти машины, необходимо удалить одну из ранее сохраненных строчек.





Извлечение сохраненных строчек

- 1 Нажмите кнопку .
- 2 Нажмите  или , чтобы выбрать папку, в которой хранится нужная строчка.
- 3 Выберите строчку.

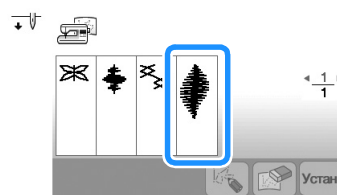
- Нажмите кнопку  или , чтобы перейти к предыдущей или следующей странице.
- Для возврата к предыдущему экрану без извлечения данных нажмите кнопку .



- 4 Нажмите кнопку .

- Для удаления сохраненной строчки нажмите кнопку .
- Для редактирования сохраненной строчки нажмите кнопку .

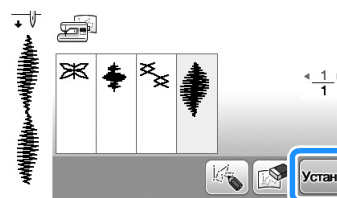

Примечание

- Если извлеченная строчка сохранена после редактирования, она сохраняется как новый файл.

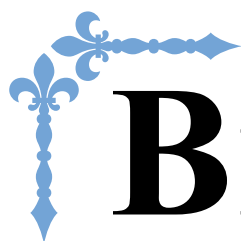

Вышивание

В этом разделе приведены инструкции по вышиванию на данной машине.
Номера страниц этого раздела начинаются с буквы "Е".

Снимки экранов и изображения машины могут немного различаться в зависимости от стран и регионов приобретения.

Глава1 ВЫШИВАНИЕ Е-2

Глава 1 ВЫШИВАНИЕ

Выбор рисунков

Подготовьте машину для вышивания в соответствии с инструкциями, приведенными в разделе “НАЧАЛО ВЫШИВАНИЯ” в главе “Базовые операции”.

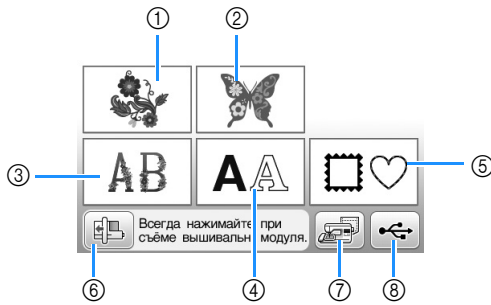

- ① Рисунки вышивания
- ② Коллекция Brother
- ③ Цветочные шрифты
- ④ Рисунки букв/символов
- ⑤ Рисунки рамок
- ⑥ Нажмите эту кнопку, чтобы переместить вышивальный модуль в исходное положение.
- ⑦ Рисунки, сохраненные в памяти машины (с. E-32)
- ⑧ Рисунки, сохраненные на флэш-накопителе USB (с. E-33)

Напоминание

- Более подробные сведения об экране выбора каждой категории см. в Руководстве по дизайнам для вышивания.

Выбор рисунков вышивания, рисунков из “Коллекции Brother” и рисунков букв алфавита с цветочным орнаментом

1 Выберите категорию рисунка.



2 Нажмите кнопку, соответствующую нужному рисунку.

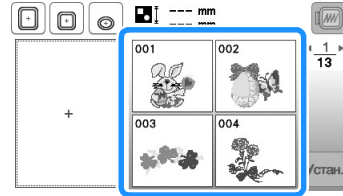

→ Рисунок отображается в левой части экрана.

3 Нажмите кнопку **Устан.**

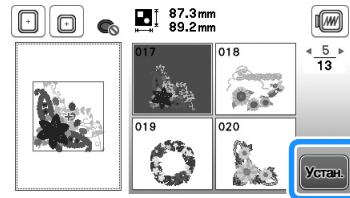

→ Выбранный рисунок выделяется красной рамкой.

4 Для редактирования рисунка перейдите к разделу “Редактирование рисунков”, с. E-5.

Выбор буквенных/символьных рисунков

□ Пример: ввод текста “We Fly”.

1 Нажмите кнопку **AA**.

2 Нажмите кнопку с изображением шрифта, которым вы хотите вышить.

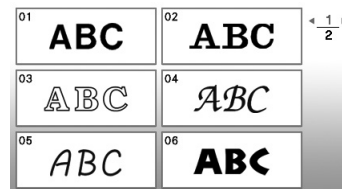

3 Нажимайте ►, пока на экране не отобразится “W”, и введите букву “W”.

- Номер слева от поля ввода текста (в верхней части экрана) соответствует текущему номеру строки.

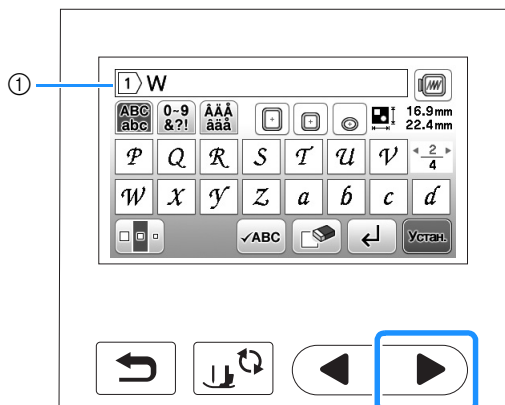

① Текущий номер строки

- Если после выбора символа вы хотите изменить его размер, нажмите . При каждом нажатии на эту кнопку размер переключается циклически (большой - средний - малый).

4 Нажимайте ►, пока на экране не отобразится “e”, и введите букву “e”.



- Если вы сделали ошибку, нажмите кнопку чтобы стереть ошибочно введенный знак.
- Если рисунок слишком мал и его трудно рассмотреть, для его проверки можно воспользоваться кнопкой .
- Если нужно добавить несколько строк, см. инструкции в разделе “Ввод новой строки”, с. Е-4.

Напоминание

- Если после изменения размера продолжить добавление знаков, эти новые знаки будут вводиться с новым размером.

5 Нажмите ► и затем , чтобы ввести пробел.

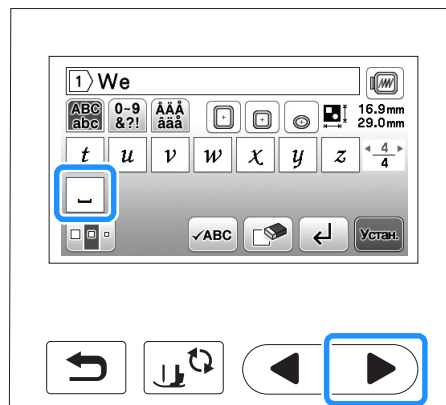

6 Нажмите ► и введите букву “F”.

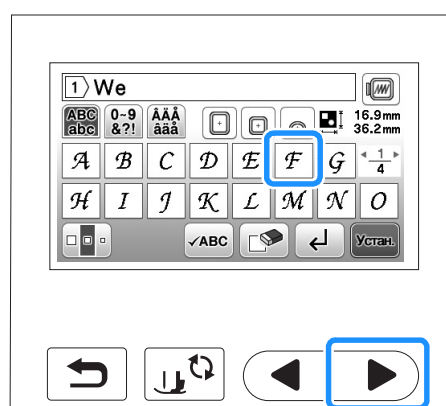

7 Нажмите ►, чтобы отобразить буквы “l” и “y”, и введите их.

8 Нажмите кнопку .

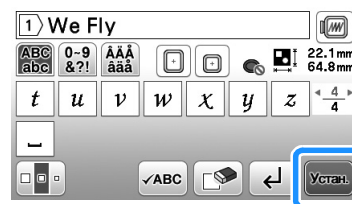

→ Отображается экран редактирования.

9 Для редактирования рисунка перейдите к разделу “Редактирование рисунков”, с. Е-5.

- Инструкции по редактированию букв и символов см. в разделе “Редактирование текстовых рисунков”, с. Е-9.
- Для возврата к предыдущему экрану для выбора другого рисунка нажмите кнопку .

■ Ввод новой строки

При помощи кнопки перевода строки можно ввести несколько строк текста. Текст на каждой строке становится группой, которую можно редактировать.

- **Пример:** ввод слова “High” во второй строке следующего экрана

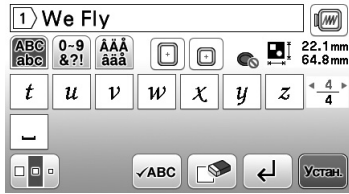

- 1 Нажмите кнопку .

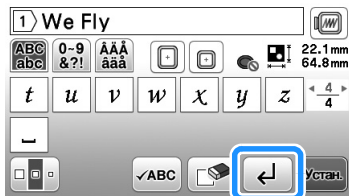

- 2 Введите слово “High”.



- 3 Нажмите кнопку .

→ Отображается экран редактирования.

Напоминание

- Чтобы изменить текст, находящийся на экране ввода текста до или после перевода строки, нажимайте .
- Если нажать кнопки  для изменения размера букв, меняется размер символов на отображаемой строке текста. Чтобы изменить размер символов на другой строке текста, удаляйте текст на экране при помощи кнопки  до тех пор, пока не появится строка, которую нужно изменить, или измените размер рисунка на экране редактирования рисунка.
- Рекомендуем нажимать кнопку  перед вводом перевода строки, чтобы проверить предварительный вид рисунка.

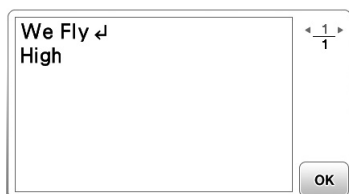

Выбор рисунков рамок

- 1 Нажмите кнопку .

- 2 Нажмите кнопку с формой той рамки, которую вы хотите вышить.

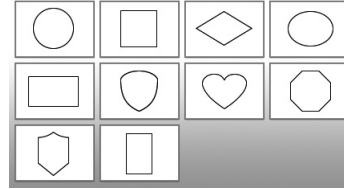

- 3 Нажмите кнопку с изображением той рамки, которую вы хотите вышить.

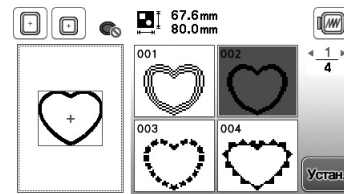

- Если рисунок выбран ошибочно, нажмите кнопку с изображением рисунка, который вы хотите вышить.

→ Выбранный рисунок отображается на экране.

- 4 Нажмите кнопку .

→ Отображается экран редактирования.

- 5 Для редактирования рисунка перейдите к разделу “Редактирование рисунков”, с. Е-5.

- Для возврата к предыдущему экрану для выбора другого рисунка нажмите кнопку .

Редактирование рисунков

Если на экране выбора рисунка выбран рисунок и нажата кнопка **Установить**, открывается экран редактирования рисунка. Когда редактирование будет закончено, нажмите **Конеч правки** для возврата к экрану настроек вышивания.

■ Экран редактирования рисунка

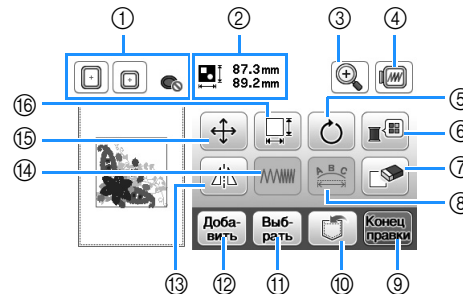

Напоминание

- Если изображение кнопки имеет светло-серый цвет, то для выбранного рисунка эта функция не может использоваться.

ОСТОРОЖНО!

- При корректировке рисунка проверьте отображение доступных пальцев и используйте соответствующие пальцы. При использовании пальцев, которые не отображаются как доступные для использования, прижимная лапка во время вышивания может ударить по пальцам, что может привести к травме.

№.	Отображение	Название кнопки	Описание	Стр.
①		Пяльцы	Отображение пальцев, которые можно использовать. Когда нажат значок, соответствующий используемым пальцам, можно для параметра "Вид выбранных пальцев" выбрать значение "ON".	Е-29
②		Размер рисунка	Размер всего комбинированного рисунка в целом.	-
③		Кнопка увеличения	Служит для увеличения изображения рисунка на экране.	Е-8
④		Кнопка предварительного просмотра	Служит для отображения вида рисунка, который он будет иметь после вышивания. Подробнее см. в разделе "Предварительный просмотр выбранного рисунка" в главе "Базовые операции".	-
⑤		Кнопка поворота	Служит для поворота рисунка. Рисунок можно поворачивать с шагом в 1 градус, 10 градусов или 90 градусов.	Е-7
⑥		Кнопка палитры нитей	Служит для изменения цветов отображаемого рисунка.	Е-7
⑦		Кнопка удаления	Служит для удаления выбранного рисунка (рисунка, выделенного контуром красного цвета).	Е-8
⑧		Кнопка редактирования шрифта	Служит для вызова экрана редактирования шрифта. Подробнее см. в разделе "Редактирование текстовых рисунков".	Е-9
⑨		Кнопка завершения редактирования	Служит для вызова экрана настроек вышивания. Подробнее см. в разделе "Редактирование всех рисунков".	Е-15
⑩		Кнопка обращения к памяти (Memory)	Служит для сохранения рисунков в памяти машины или на флэш-накопителе USB.	Е-31
⑪		Кнопки выбора рисунка	При выборе комбинированного рисунка можно с помощью этой кнопки выбрать часть рисунка, которую требуется отредактировать.	Е-14
⑫		Кнопка добавления	Служит для добавления другого рисунка вышивания к рисунку, отображаемому на экране.	Е-13
⑬		Кнопка горизонтального зеркального отображения	Служит для создания горизонтального зеркального отображения выбранного рисунка.	Е-7
⑭		Кнопка изменения плотности строчки	Служит для изменения плотности строчки для некоторых рисунков букв алфавита или рамок.	Е-8
⑮		Кнопка перемещения	Служит для перемещения рисунка.	Е-6
⑯		Кнопка изменения размера	Служит для изменения размера рисунка. Рисунки можно увеличивать или уменьшать.	Е-6

Перемещение рисунка

1 Нажмите кнопку .

2 Путем нажатия на кнопки  переместите рисунок в направлении, указанном стрелкой.

- Для возврата рисунка в центр области вышивания нажмите кнопку .

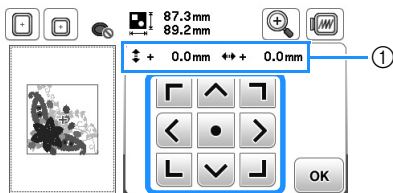

① Расстояние от центра

Напоминание

- Также можно переместить рисунок с помощью функции перетаскивания.
- Рисунки невозможно перемещать на экранах, где не отображается .







3 Для возврата к первоначальному экрану нажмите кнопку .

Изменение размера рисунка

1 Нажмите кнопку .

2 Выберите направление, в котором требуется изменить размер.

- При нажатии каждой кнопки форма рисунка меняется следующим образом.

- : пропорциональное увеличение рисунка.
- : пропорциональное сжатие рисунка.
- : растягивание рисунка по горизонтали.
- : сжатие рисунка по горизонтали.
- : растягивание рисунка по вертикали.
- : сжатие рисунка по вертикали.
- : восстановление исходного размера рисунка.

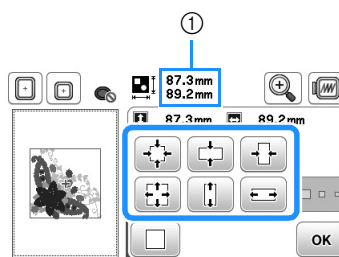

① Размер рисунка











Напоминание

- Некоторые рисунки или знаки могут быть увеличены в большей степени, нежели другие.
- Некоторые рисунки или знаки могут быть увеличены в большей степени, если повернуть их на 90 градусов.

3 Для возврата к первоначальному экрану нажмите кнопку .

Поворот рисунка

- 1 Нажмите кнопку .
- 2 Выберите угол поворота рисунка.
 - При нажатии каждой кнопки выполняется следующий поворот рисунка:
 - : поворот рисунка на 90 градус влево.
 - : поворот рисунка на 90 градус вправо.
 - : поворот рисунка на 10 градус влево.
 - : поворот рисунка на 10 градус вправо.
 - : поворот рисунка на 1 градус влево.
 - : поворот рисунка на 1 градус вправо.
 - Для возврата рисунка к исходному положению нажмите кнопку .

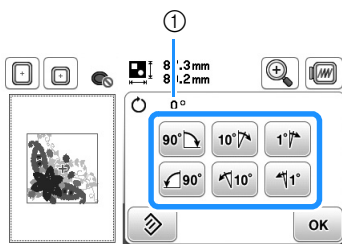

① Угол поворота





0°









- 3 Для возврата к первоначальному экрану нажмите кнопку .

Изменение цвета нити

Можно изменить цвет нити. Для этого достаточно выбрать другой цвет в палитре цветов нитей машины.

- 1 На экране редактирования рисунка нажмите кнопку .
 - Отображается экран палитры цветов нитей.
- 2 Нажмите  или , чтобы выбрать цвет, который нужно изменить.



- 3 Нажмите , , ,  или нажмите на цвет в палитре цветов, чтобы выбрать новый цвет.
 - Чтобы вернуться к исходному цвету, нажмите  и после отображения сообщения нажмите . Если было изменено несколько цветов, эта команда возвращает все цвета к своим первоначальным цветам.

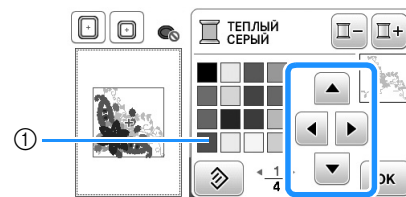



① Палитра цветов

→ На дисплее отображаются измененные цвета.

- 4 Нажмите кнопку .

Создание горизонтального зеркального отображения

Для создания горизонтального зеркального отображения выбранного рисунка нажмите кнопку , после чего он примет следующий вид: . Для возврата к обычному виду рисунка нажмите кнопку .





Изменение плотности (только для рисунков букв алфавита и рисунков рамок)

Для некоторых букв алфавита и рисунков рамок можно изменить плотность строчки.

Может быть задана настройка изменения от 80% до 120% с шагом 5%.

1 Нажмите кнопку .

2 Измените плотность.

- Для уменьшения плотности вышивания рисунка нажмите кнопку .
- Для увеличения плотности вышивания рисунка нажмите кнопку .

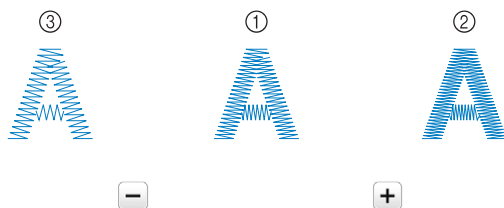
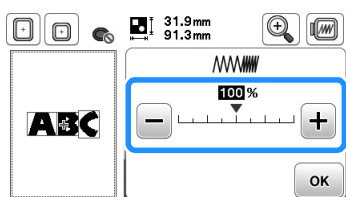

- 1 Нормальная строчка
- 2 Плотная строчка (стежки близко друг к другу)
- 3 Рыхлая строчка (стежки далеко друг от друга)

→ Плотность вышивания рисунка изменяется при каждом нажатии на эту кнопку.

3 Нажмите кнопку .

Удаление рисунка

Для удаления рисунка с экрана нажмите кнопку .

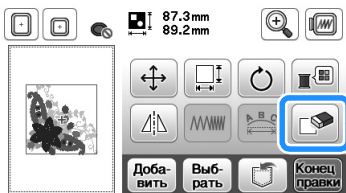

Увеличение отображения рисунков на экране

1 Нажмите кнопку .

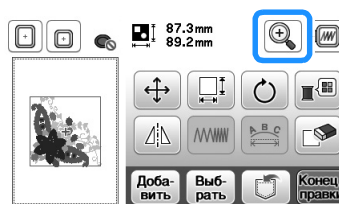

→ Открывается экран выбора увеличения.

2 Выберите нужный коэффициент увеличения, чтобы увеличить рисунок.

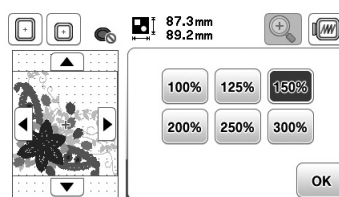



- Нажмите , чтобы вернуться к обычному размеру.

3 Нажмите  для возврата к первоначальному экрану.

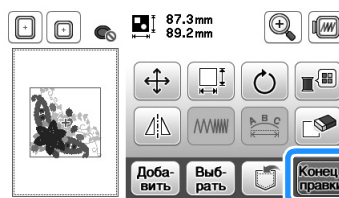

После редактирования

1 Нажмите кнопку .



- Для комбинирования рисунка с другими рисунками нажмите кнопку  (с. E-13).
- Более подробную информацию о вышивании рисунков см. в разделе “Вышивание рисунка” в главе “Базовые операции”.

Напоминание

- Если нужно вернуться к экрану редактирования после нажатия кнопки , нажмите кнопку .

Редактирование текстовых рисунков

Чтобы открыть экран редактирования шрифта, нажмите  на экране редактирования рисунка.

■ Экран редактирования шрифта

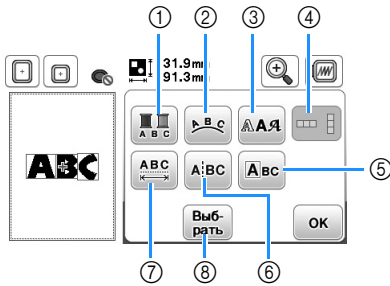

№.	Отображение	Название кнопки	Описание	Стр.
①		Кнопка многоцветного алфавита	Служит для изменения цвета каждого отдельного знака в рисунке.	Е-9
②		Кнопка расположения	Служит для изменения конфигурации буквенного/символьного рисунка.	Е-12
③		Кнопка шрифта	Служит для изменения шрифта для выбранных символов.	Е-10
④		Кнопка вертикального/горизонтального расположения текста	Нажимайте эту кнопку для переключения вертикального и горизонтального расположения текста.	Е-9
⑤		Кнопка редактирования символа	Служит для редактирования каждого символа по отдельности.	Е-11
⑥		Кнопка разрыва текста	Служит для разделения текста между символами, чтобы символы можно было редактировать по отдельности.	Е-10
⑦		Кнопка изменения интервала межсимвольного интервала	Служит для изменения интервала между буквами/символами.	Е-10
⑧		Кнопка выбора	Служит для выбора символов. Если при вводе текста использовалась кнопка перевода строки, можно выбрать отдельные строки.	Е-14

Изменение цветов рисунков букв алфавита

Комбинированные рисунки букв алфавита можно вышивать таким образом, чтобы каждая буква имела свой собственный цвет. Если установлена опция “многоцветный алфавит”, машина останавливается после вышивания каждой буквы, чтобы можно было сменить нить другого цвета.

1 Нажмите кнопку , после чего она будет иметь следующий вид: .

- Для возврата к исходной настройке нажмите на эту кнопку еще раз.

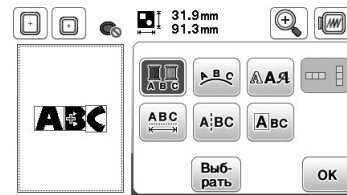

2 Нажмите  для возврата к экрану редактирования рисунка.

- Нажмите , чтобы изменить цвета в порядке вышивания цветов (см. с. Е-7).

3 После вышивания буквы смените цвет нити и вышейте следующую букву.

Переключение между вертикальным и горизонтальным расположением текста

Когда выбран японский шрифт, можно выбрать расположение текста по горизонтали или по вертикали.

1 Нажмите  для переключения вертикального и горизонтального расположения текста.

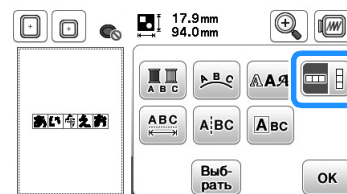

2 Нажмите  для возврата к экрану редактирования рисунка.

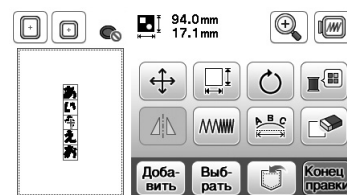

Примечание

- Для европейских шрифтов вертикальное расположение текста не предусмотрено.

Е
ВЫШИВАНИЕ

Изменение шрифта для введенных букв

После того как введен текст, можно изменить шрифт введенных букв.

1 Нажмите кнопку .

2 Выберите шрифт, который вы хотите использовать.

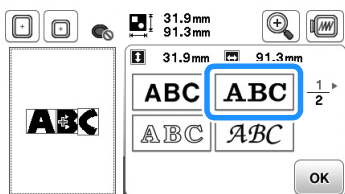

→ Текст отображается на экране с примененным новым шрифтом.

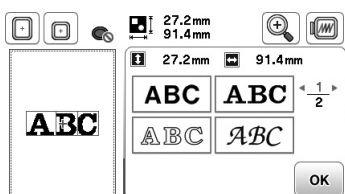



Примечание

- В некоторых случаях для выбранного текста изменение шрифта невозможно.

Изменение межсимвольного интервала

1 Нажмите кнопку .

2 Нажмите / , чтобы увеличить или уменьшить межсимвольный интервал.

- Для возврата рисунка к исходным размерам нажмите кнопку .

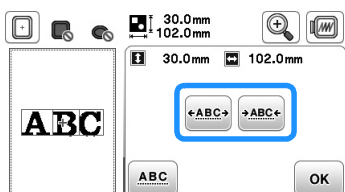

A B C ↔ A B C



3 Нажмите  для возврата к экрану редактирования шрифта.



Примечание

Уменьшение межсимвольного интервала

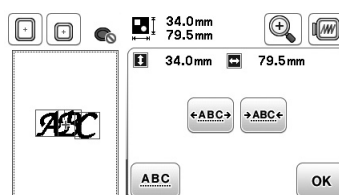
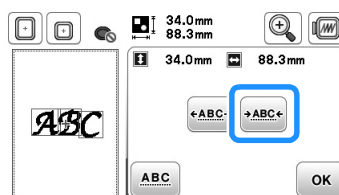

- Интервал между символами можно уменьшить на 50% от самого узкого символа в группе.
- Не рекомендуется редактировать данные или переносить их на другие машины или на машины с более старыми версиями программы. Поскольку на разных моделях имеются различные функции, могут возникнуть проблемы.
- Межсимвольный интервал можно уменьшить только при нормальном расположении символов в прямую линию.



Разделение комбинированных буквенных/символьных рисунков

Комбинированные рисунки букв/символов можно разделить, чтобы настроить межсимвольный интервал или чтобы редактировать рисунки по отдельности после ввода всех символов.

1 Нажмите кнопку .

2 Используйте кнопку /  для выбора места разделения рисунка, а затем нажмите  для его разделения. В данном примере рисунок будет разделен между буквами "А" и "В".

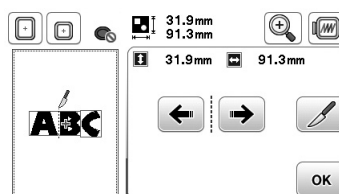

Примечание

- Разделенный буквенный/символьный рисунок невозможно заново объединить.

- 3 Нажмите **OK** для возврата к экрану редактирования шрифта.

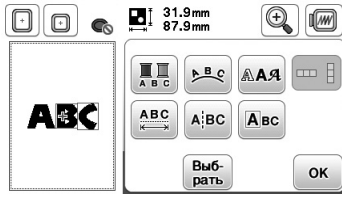

Редактирование отдельных символов

Нажмите **Авс**, чтобы выбрать отдельный символ для редактирования.

Для символа можно изменить размер и шрифт.

■ Изменение размера

- 1 Нажмите кнопку **Авс**.
- 2 Выберите символ, размер которого нужно изменить.
 - Чтобы выбрать символ, нажмите **←** или **→**.
 - Выбранный символ выделяется красной рамкой.

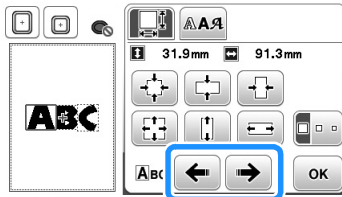

- 3 Выберите направление, в котором требуется изменить размер.

- Подробную информацию о различных кнопках см. в разделе "Изменение размера рисунка", с. Е-6.

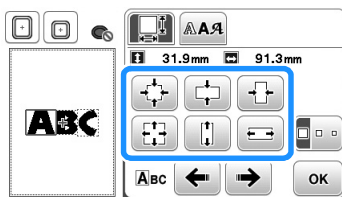

ABC → Авс

- 4 Нажмите **OK** для возврата к экрану редактирования шрифта.

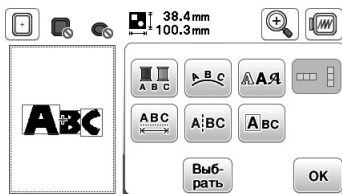

■ Изменение шрифта

- 1 Нажмите кнопку **Авс**.
- 2 Нажмите **ААА** и выберите символ, для которого нужно изменить шрифт.
 - Чтобы выбрать символ, нажмите **←** или **→**.
 - Выбранный символ выделяется красной рамкой.

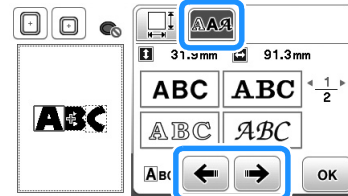

- 3 Выберите шрифт, который вы хотите использовать.
 - Выбранный шрифт применяется к данному символу.

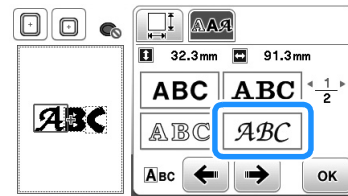

ABC → Авс

- 4 Нажмите **OK** для возврата к экрану редактирования шрифта.

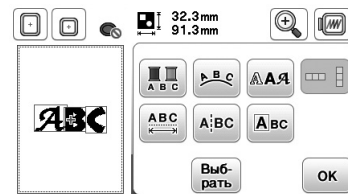





Изменение конфигурации буквенных/символьных рисунков

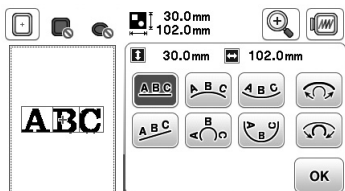



1 Нажмите кнопку .

2 Нажмите кнопку конфигурации, который вы хотите вышить.



- При выборе дуги измените с помощью кнопок  и  радиус изгиба дуги.
 : уменьшение изгиба дуги.
 : увеличение изгиба дуги.

Напоминание

- При выборе  кнопки  и  изменяются на кнопки  и . Эти кнопки позволяют увеличивать или уменьшать угол наклона.

→ На дисплее отображается выбранная конфигурация.

□ Пример:

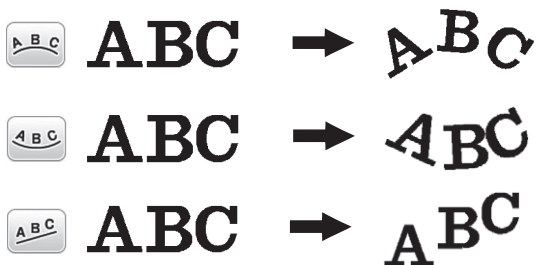

3 Нажмите  для возврата к экрану редактирования шрифта.

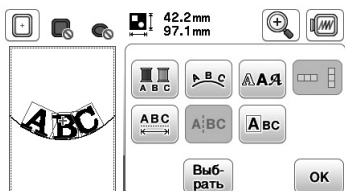

Комбинирование рисунков

Редактирование комбинированных рисунков

- **Пример:** комбинирование букв с рисунком вышивания и редактирование



- 1 Для выбора рисунка вышивания нажмите кнопку



- 2 Выберите следующий рисунок и нажмите

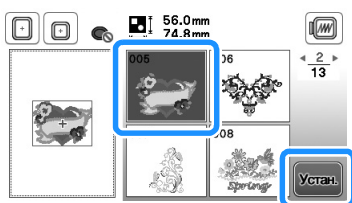

- 3 Нажмите кнопку

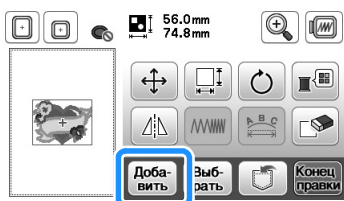

- 4 Для ввода букв алфавита нажмите кнопку

- Для возврата к первоначальному экрану нажмите кнопку

- 5 Выберите и введите слово "Happy".

→ Введенные буквы будут отображаться в верхней части экрана.

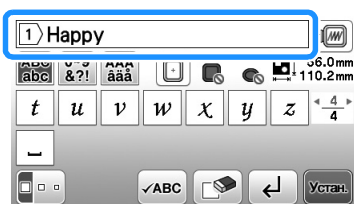

- 6 Нажмите кнопку

- 7 Нажмите кнопку

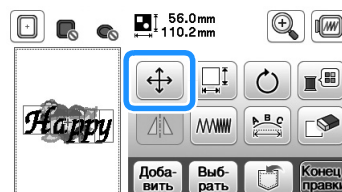

- 8 Нажмите чтобы переместить буквы.

- Перетяните буквы пальцем, чтобы переместить их.

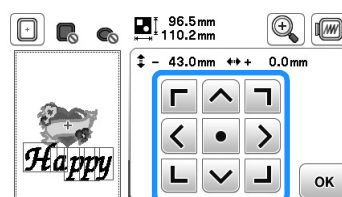

- 9 Нажмите для возврата к экрану редактирования рисунка.

- 10 При помощи кнопок и измените расположение букв. Нажмите два раза для возврата к экрану редактирования рисунка.

- Более подробную информацию об изменении конфигурации см. на с. E-12.

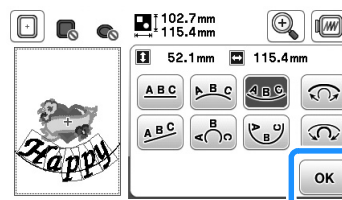

- 11 Для изменения цвета букв нажмите кнопку

→ Отображается экран палитры цветов нитей.

- Более подробную информацию об изменении цветов см. на с. E-7.

- 12 Нажмите для возврата к экрану редактирования рисунка.

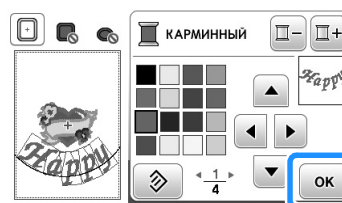

- 13** Когда редактирование будет полностью закончено, нажмите **Конец правки** и затем **Вышивание**.

→ Открывается экран вышивания.



Выделение комбинированных рисунков вышивания

Если скомбинировано несколько рисунков, используйте кнопки **Выбрать** для выбора рисунка на редактирование. Кроме того, можно выбирать рисунки, прикасаясь к экрану пальцем.

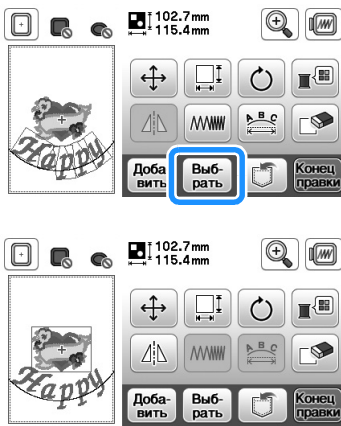

Напоминание

- Для перекрывающихся рисунков, которые нельзя выбрать касанием экрана, используйте кнопку **Выбрать**.

Вышивание комбинированных рисунков

Комбинированные рисунки вышиваются в том порядке, в котором они были введены. В данном примере вышивание выполняется в следующем порядке:

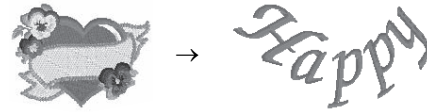

- Более подробную информацию о вышивании рисунков см. в разделе “Вышивание рисунка” в главе “Базовые операции”.

- 1** Вышейте рисунок, следуя порядку цветов, отображаемому на экране.



→ Когда вышивание рисунков будет завершено, указатель [+] переместится на текстовую часть рисунка.

- 2** Вышейте буквы.

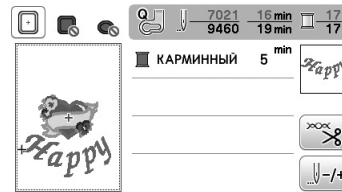

Редактирование всех рисунков

Нажмите **Конеч правки** на экране редактирования, чтобы открыть экран настроек вышивания. После того как редактирование рисунка будет завершено, нажмите **Вышивание**, чтобы вернуться к экрану вышивания.

■ Экран настроек вышивания

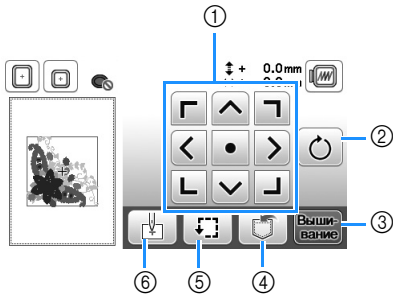

№.	Отображение	Название кнопки	Описание	Стр.
①		Кнопка перемещения	Эти кнопки служат для перемещения рисунка в направлении, указанном стрелкой. (Центральная кнопка с точкой служит для возврата рисунка в центр области вышивания.)	E-15
②		Кнопка поворота	Служит для поворота всего рисунка.	E-15
③		Кнопка выбора режима вышивания	Служит для перехода на экран вышивания.	-
④		Кнопка обращения к памяти машины или на флэш-накопителе USB.	Служит для сохранения рисунков в памяти машины или на флэш-накопителе USB.	E-31
⑤		Кнопка пробного вышивания	Служит для проверки положения рисунка. Пяльцы перемещаются, чтобы можно было проверить, что имеется достаточно места для вышивания рисунка. Подробнее см. в разделе "Проверка позиции рисунка" в главе "Базовые операции".	-
⑥		Кнопка начальной точки	Служит для перемещения начальной позиции иглы для ее совмещения с позицией рисунка.	E-15

Перемещение рисунка

Нажмите чтобы переместить весь рисунок.

Подробнее см. в разделе "Проверка позиции рисунка" в главе "Базовые операции".

Поворот рисунка

Нажмите , чтобы повернуть весь рисунок.

Подробнее см. разделе "Поворот рисунка", с. E-7.

Совмещение рисунка и иглы

□ **Пример:** совмещение левой нижней стороны рисунка с точкой опускания иглы

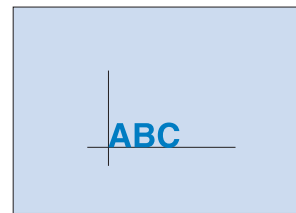

1 Отметьте начальную позицию вышивания на ткани, как показано на рисунке.

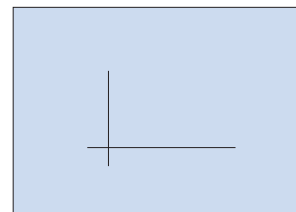

2 Нажмите кнопку .

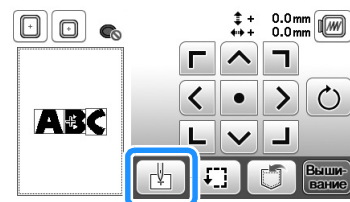

3 Нажмите кнопку .

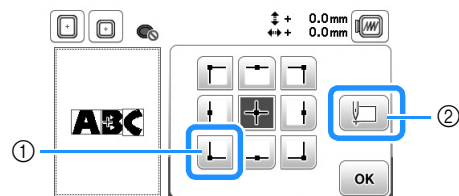

- ① Начальная позиция
- ② Эта кнопка используется для совмещения связанных символов. (с. E-16)

→ Точка опускания иглы перемещается в левый нижний угол рисунка (пяльцы перемещаются таким образом, чтобы точка опускания иглы располагалась правильно).

4 Нажмите кнопку .

- 5 Путь нажатия на кнопки  совместите иглу с разметкой на ткани и начните вышивание рисунка.

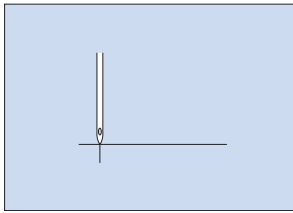

Вышивание связанных символов

Выполните описанную ниже процедуру для вышивания связанных символов в один ряд, если весь рисунок выходит за рамки пялец.

- **Пример:** Связывание букв "GHIJK" с буквами "ABCDEF" с использованием пялец 18 × 13 см
 - * Буквы будут вышиваться с поворотом на 90 градусов.

ABCDEFGHIJK

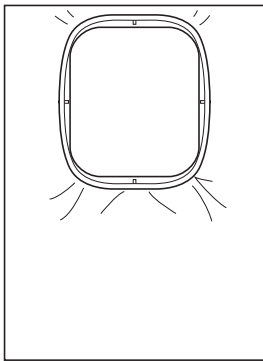

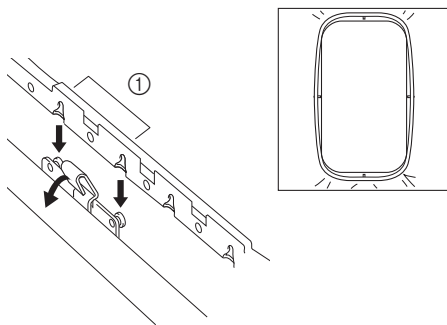

Напоминание

- Если используются сверхбольшие (многопозиционные) пяльцы, совместите верхнее положение установки с двумя штырьками на держателе пялец и прижмите пяльцы вниз, чтобы они встали на место с характерным щелчком.



① Верхнее положение установки

- 1 Выберите рисунки букв/символов "ABCDEF", затем нажмите  и .

Примечание

- Когда после ввода букв "ABCD" будет выбрана буква "E", появится сообщение.

После этого нужно нажать  для поворота текста на 90 градусов вправо, чтобы продолжить ввод букв "EF". Сообщение может появиться перед завершением ввода букв "ABCD". Количество букв, которые можно ввести, зависит от типа выбранного шрифта.

- Подробнее о выборе рисунков букв/символов см. раздел "Выбор буквенных/символьных рисунков", с. E-2.

- 2 Нажмите кнопку .

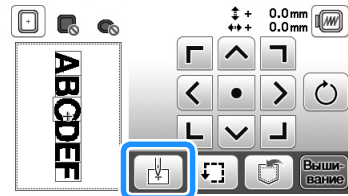

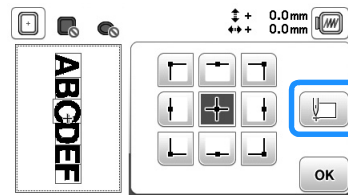

- 3 Нажмите кнопку , а затем кнопку .



→ Игла располагается в левом нижнем углу рисунка. Пяльцы перемещаются так, чтобы игла приняла правильное положение.

Примечание

- Чтобы отменить настройку начальной точки и вернуть начальную точку в центр рисунка, нажмите кнопку .
- Используйте кнопку  для выбора другой начальной точки для вышивания.

- 4 Нажмите кнопку .

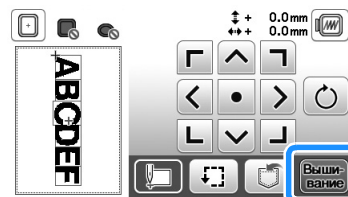

- 5 Опустите лапку для вышивания и нажмите кнопку "Пуск/Стоп", чтобы начать вышивание.

- 6 После того как вышивание символов будет закончено, обрежьте нити, снимите пальцы и нажмите **OK** для подтверждения (“Вышивание завершено”).

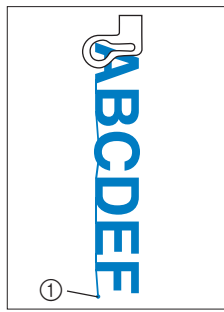

1 Конец вышивания

- 7 Расположите ткань в пальцах так, чтобы правая сторона буквы “F” была частично внутри области палец. Следите за тем, чтобы буквы располагались ровно и без перекосов. Затем заново установите пальцы так, чтобы можно было вышить оставшиеся буквы (“GHIJK”).

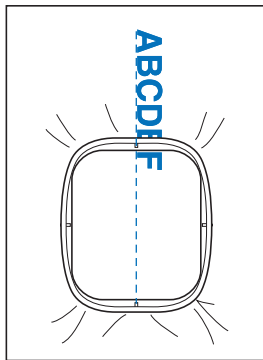

Напоминание

- Если используются сверхбольшие (многопозиционные) пальцы, совместите нижнее положение установки с двумя штырьками на держателе палец и прижмите пальцы вниз, чтобы они встали на место с характерным щелчком. Оставшиеся буквы (“GHIJK”) можно вышить без изменения положения ткани.

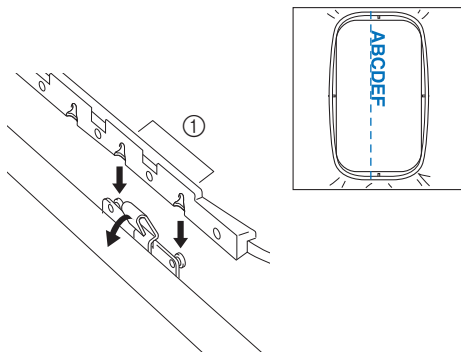

1 Нижнее положение установки

- 8 Нажмите кнопку , а затем кнопку **OK** .

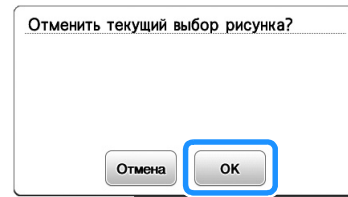

- 9 Выберите буквы “GHIJK” и нажмите **Установка** .

- 10 Нажмите и выберите **90°** , чтобы повернуть текст на 90 градусов вправо, затем нажмите **OK** .

- 11 Нажмите кнопку **Конец правки** .

- 12 Нажмите кнопку .

- 13 Нажмите кнопку , а затем кнопку **OK** .

→ Игла располагается в левом нижнем углу рисунка. Пальцы перемещаются так, чтобы игла приняла правильное положение.

- 14 При помощи кнопок совместите иглу с концом вышивания предыдущего рисунка.

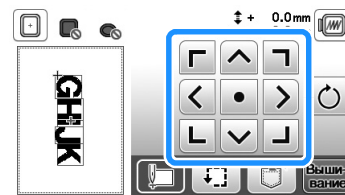



- 15 Нажмите кнопку **Вышивание** .

- 16 Опустите лапку для вышивания и нажмите кнопку “Пуск/Стоп”, чтобы начать вышивание оставшихся букв.

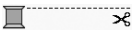

Вышивание аппликаций

Выполнение рисунков вышивания, в которых используются аппликации

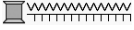
Когда на экране порядка вышивания отобразится  (МАТЕРИАЛ АППЛИКАЦИИ),  (РАСПОЛОЖЕНИЕ АППЛИКАЦИИ) или  (АППЛИКАЦИЯ), выполните следующие действия.



1. Создание фигуры аппликации
↓
2. Вышивание позиции аппликации на материале основы
↓
3. Прикрепление фигуры аппликации к материалу основы
↓
4. Вышивание оставшейся части рисунка

Необходимые материалы

- Ткань для аппликации
- Ткань для основы аппликации
- Стабилизирующий материал
- Клей
- Нить для вышивания

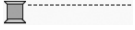

Примечание

- Если в списке цветов нитей отображаются пункты  (МАТЕРИАЛ АППЛИКАЦИИ),  (РАСПОЛОЖЕНИЕ АППЛИКАЦИИ) или  (АППЛИКАЦИЯ), наименования и номера цветов используемых нитей будут отображаться неправильно. Выберите цвета нитей в зависимости от цветов аппликации.

1. Создание фигуры аппликации

- 1 Выберите рисунок аппликации и перейдите к экрану вышивания.



- 2 Прикрепите стабилизирующий материал к изнаночной стороне материала аппликации.

Закрепите ткань в пяльцах и установите пяльцы в вышивальный модуль.

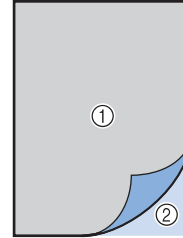

- ① Материал аппликации (хлопчатобумажная ткань, фетр и т. п.)
- ② Приутюживаемый стабилизатор

- 3 Заправьте в машину нить для вышивания, опустите рычажок прижимной лапки и нажмите кнопку "Пуск/Стоп", чтобы вышить линию отреза фигуры аппликации.

→ Машина вышивает по контуру аппликации и затем останавливается.

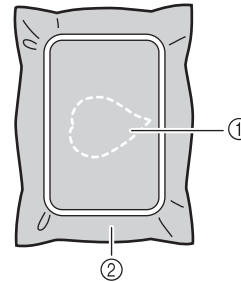

- ① Контур аппликации
- ② Материал аппликации

- 4 Снимите ткань для аппликации с пялец и аккуратно вырежьте аппликацию вдоль прошитой линии отреза.

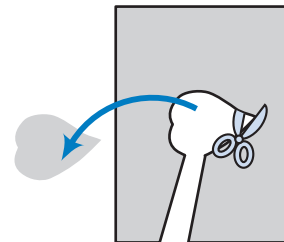

Примечание

- Если вырезать аппликацию по внутренней стороне прошитой линии отреза, то аппликация может быть пришита на ткань неправильно. Поэтому вырезайте аппликацию аккуратно вдоль линии отреза.
- Когда аппликация будет вырезана, осторожно удалите нить.

2. Вышивание позиции аппликации на материале основы

- 1 Прикрепите стабилизирующий материал к изнаночной стороне ткани основы аппликации. Закрепите ткань в пальцах и установите пальцы в вышивальный модуль.
- 2 Заправьте в машину нить для вышивания, опустите рычажок прижимной лапки и нажмите кнопку “Пуск/Стоп”, чтобы прошить положение аппликации.



→ Машина вышивает линию положения аппликации и останавливается.

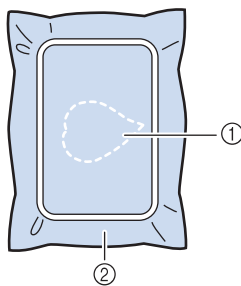

- 1 Линия положения аппликации
- 2 Материал-основа

- 3 Снимите пальцы с вышивального модуля.

Примечание

- Не снимайте материал основы с пялец до полного завершения шитья.

3. Прикрепление фигуры аппликации к материалу основы

- 1 Нанесите немного клея на обратную сторону материала аппликации и приложите его к материалу основы по линии положения аппликации, вышитой в пункте 2 раздела “2. Вышивание позиции аппликации на материале основы”.

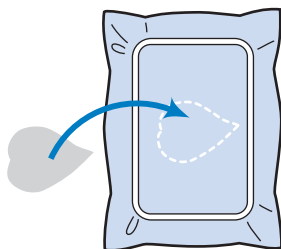

Примечание

- Если вырезанная аппликация будет ненадежно прикреплена к материалу основы, во время шитья вырезанная аппликация может отстать, что приведет к неправильному наложению аппликации.
- Если вырезанную аппликацию нельзя приклеить к материалу основы, надежно приметайте ее к основе.
- Если для аппликации используется тонкая ткань, укрепите ее и зафиксируйте при помощи термоклейкого листа. Для прикрепления аппликации к материалу основы можно использовать утюг.
- Не снимайте ткань с пялец перед прикреплением вырезанной аппликации к материалу основы.

- 2 После того как вырезанная аппликация будет прикреплена, установите пальцы на машину. Заправьте в машину нить для вышивания, опустите рычажок прижимной лапки и нажмите кнопку “Пуск/Стоп”, чтобы пришить аппликацию.

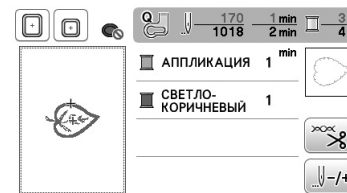

→ Машина пришивает вырезанную аппликацию к материалу основы и останавливается.

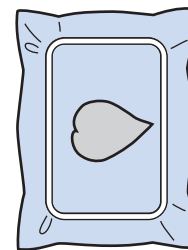

Напоминание

- Для некоторых выбранных рисунков пункты (МАТЕРИАЛ АППЛИКАЦИИ), (РАСПОЛОЖЕНИЕ АППЛИКАЦИИ) и (АППЛИКАЦИЯ) могут не отображаться для всех трех этапов. Если для цвета отображается (АППЛИКАЦИЯ), выполните вышивание, используя нить этого цвета.

4. Вышивание оставшейся части рисунка

- 1 Замените нить вышивания в соответствии с порядком вышивания цветов и завершите вышивание оставшейся части рисунка.

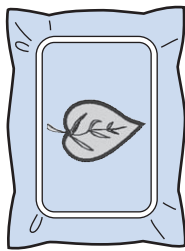
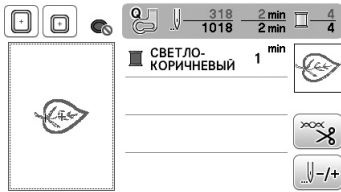

Напоминание

- Так как клей может пристать к прижимной лапке, игле или игольной пластине, очистите клей с этих деталей после завершения пришивания аппликации.
- Для получения лучших результатов обрезайте излишки нити при каждой смене цвета нити.

Использование рисунка рамки для создания аппликации (1)

Для аппликаций можно использовать рисунки рамок, имеющие такую же форму и размер, что и аппликация. Вышейте один рисунок прямой строчкой и один рисунок атласной строчкой.

- 1 Выберите рисунок рамки, вышиваемый прямой строчкой. Вышейте рисунок на материале аппликации, а затем аккуратно вырежьте его вокруг внешнего контура.

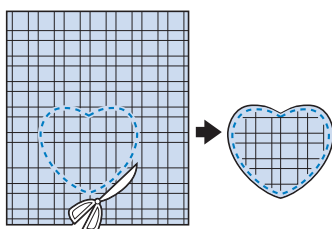
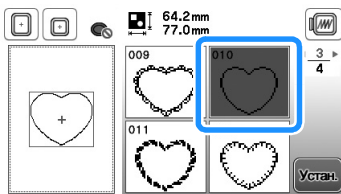

- 2 Вышейте рисунок, идентичный тому, что был вышит в ходе выполнения шага 1, на ткани-основе.

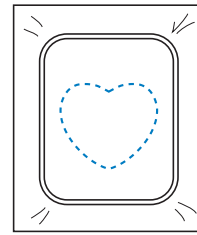

- 3 Нанесите тонкий слой специального клея или клей-спрея для временной фиксации на обратную (изнаночную) сторону вырезанной аппликации, изготовленной на шаге 1. Приклейте аппликацию на ткань-основу, совместив аппликацию со строчкой контура.

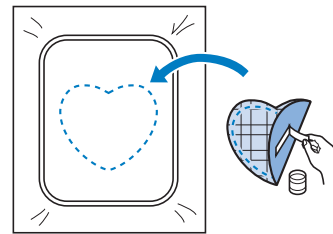

- 4 Выберите рисунок рамки, вышиваемый атласной строчкой, имеющий ту же форму, что и аппликация. Для изготовления аппликации вышейте рисунок по аппликации, приклеенной на ткань-основу в ходе выполнения шага 3.

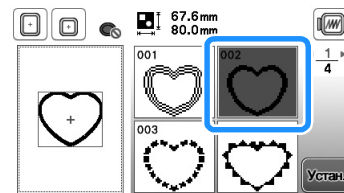

Примечание

- Если размер или позиция рисунков были изменены при их выборе, сделайте соответствующие заметки о размере и расположении.

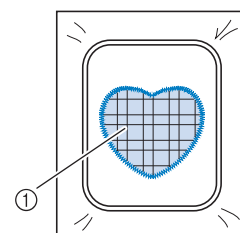

① Материал аппликации

Использование рисунка рамки для создания аппликации (2)

Это второй способ изготовления аппликаций с использованием рисунков вышивания. При использовании этого способа не требуется заменять ткань в пальцах. Вышейте один рисунок прямой строчкой и один рисунок атласной строчкой.

- 1 Выберите рисунок рамки, вышиваемый прямой строчкой, и вышейте этот рисунок на ткани-основе.

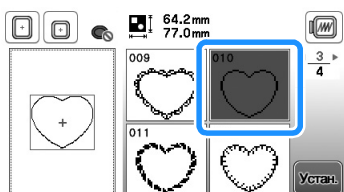

- 2 Положите ткань, из которой будет вырезаться аппликация, поверх рисунка, вышитого в ходе выполнения шага 1.

- Ткань аппликации должна полностью покрывать простроченную линию.

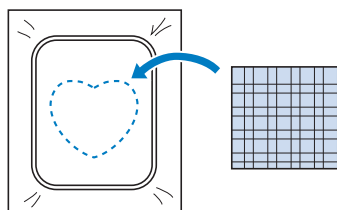

- 3 Вышейте такой же рисунок на ткани аппликации.

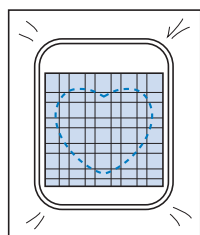

- 4 Снимите пальцы с вышивального модуля и обрежьте ткань аппликации вокруг внешней стороны строчки.

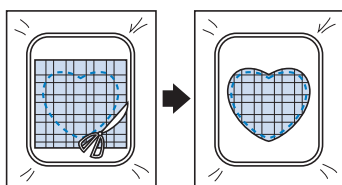

Примечание

- При обрезке ткани не снимайте ее с пальца. Кроме того, не тяните и не проталкивайте ткань слишком сильно. Это может вызвать ослабление натяжения ткани в пальцах.

- 5 Выберите рисунок рамки, вышиваемый атласной строчкой, имеющий ту же форму, что и аппликация.

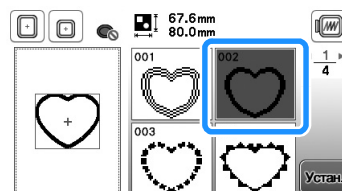

Примечание

- Не изменяйте размер или позицию рисунка.
- Если размер или позиция рисунков были изменены при их выборе, сделайте соответствующие заметки о размере и расположении.

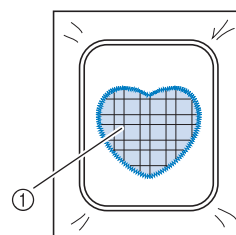

① Материал аппликации

- 6 Для завершения аппликации снова установите пальцы на вышивальный модуль и вышейте атласной строчкой рисунок.

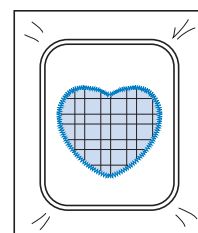

Выполнение разделенных рисунков вышивания

Можно вышить разделенные рисунки вышивания, созданные в программе PE-DESIGN Ver.7 или более поздней версии или же в программе PE-DESIGN NEXT. Дизайны для вышивания размером больше размера пялец делятся на несколько частей, каждая из которых вышивается отдельно для создания целого рисунка.

Более подробные сведения о создании разделенных рисунков вышивания и подробные инструкции по вышиванию см. в руководстве пользователя программы, прилагаемом к программе PE-DESIGN Ver.7 или более поздней версии или к программе PE-DESIGN NEXT.

Ниже описано считывание разделенного рисунка вышивания, показанного ниже, с флэш-накопителя USB и его вышивание.

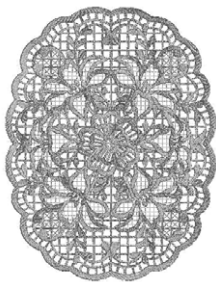

1 Подключите флэш-накопитель USB, на котором записан созданный разделенный рисунок вышивания, и выберите разделенный рисунок вышивания, который вы хотите вышить.

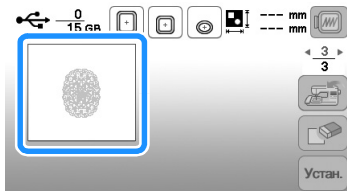

- Подробнее о вызове рисунков см. “Извлечение данных с флэш-накопителя USB”, с. E-34.



→ Отображается экран, на котором можно выбрать часть отдельного рисунка вышивания.

2 Выберите часть , которая будет вышиваться, и нажмите **Устан.**



- Выбирайте части в алфавитном порядке.
- Нажмите  или , чтобы открыть предыдущую или следующую страницу.

3 При необходимости отредактируйте рисунок и нажмите **Конец правки.**

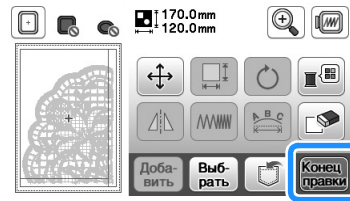

4 Нажмите кнопку **Вышивать.**

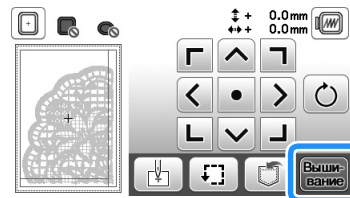

- Инструкции по редактированию рисунков см. в разделе “Редактирование всех рисунков”, с. E-15.

Напоминание

- Нажмите , чтобы повернуть рисунок.

5 Нажмите кнопку “Пуск/Стоп”, чтобы вышить одну часть рисунка.

6 По окончании вышивания отображается следующий экран. Нажмите кнопку **OK**.

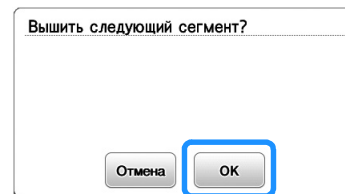

→ Отображается экран, на котором можно выбрать часть отдельного рисунка вышивания.

7 Повторите шаги **2 - 6** для вышивания оставшихся частей рисунка.

Регулировки во время вышивания



Примечание

- При снятии и установке пялец не допускайте ударов по каретке вышивального модуля и прижимной лапке. В противном случае рисунок не будет вышиваться правильно.

Если заканчивается нить на шпулке

Когда во время вышивания количество нити на шпулке подходит к концу, машина останавливается, и появляется приведенное ниже сообщение. Если до конца вышивки осталось немного стежков, можно прошить последние примерно 10 стежков без заправки новой нити в машину; для этого нажмите кнопку **OK** и перезапустите машину. После прошивания примерно 10 стежков машина останавливается.

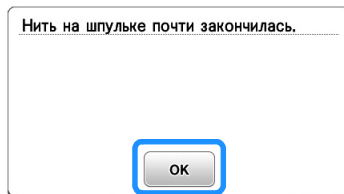

1 Поднимите рычаг прижимной лапки.

2 Обрежьте нити и нажмите .

→ Экран меняется, и все кнопки (кроме ) блокируются.

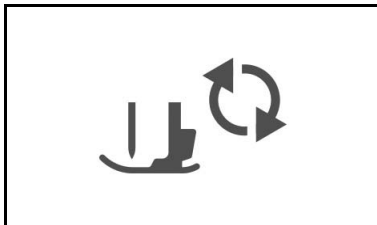

3 Отведя фиксатор на держателе пялец влево, немного приподнимите сначала заднюю часть пялец, а затем переднюю часть, чтобы снять пяльцы со штырьков, затем отсоедините пяльцы.

Удерживайте фиксатор немного отведенным влево.

- При выполнении этой операции не прикладывайте усилий к ткани. Это может вызвать ослабление натяжения ткани в пяльцах.

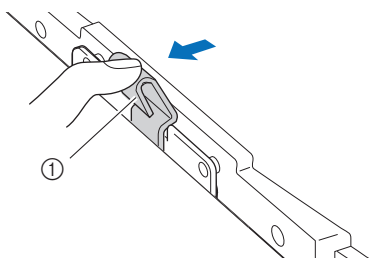

① Фиксатор

Снимите заднюю монтажную скобу со штырька.

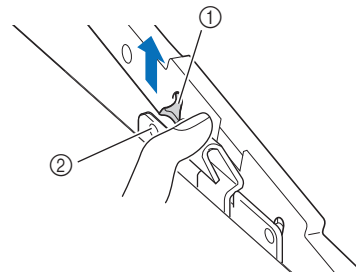

- ① Задняя монтажная скоба
② Задний штырек

Снимите переднюю монтажную скобу со штырька.

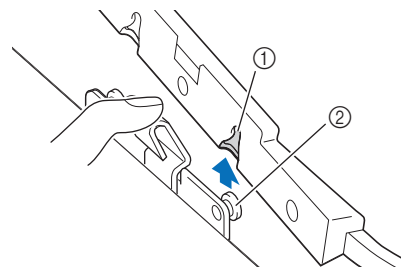

- ① Передняя монтажная скоба
② Передний штырек

4 Снимите крышку челночного устройства и вставьте шпулку с намотанной нитью в машину. (См. раздел "Установка шпулки" в главе "Базовые операции".)

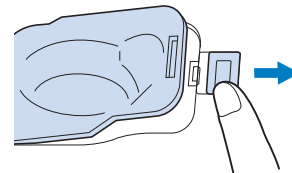

5 Снова подсоедините пяльцы.

6 Нажмите кнопку , чтобы разблокировать все кнопки.

7 Для возврата к области рисунка, в которой вышивание было остановлено, выполните шаги с **3** по **6**, описанные в следующем разделе.

Если во время вышивания обрывается нить

- 1 Нажмите кнопку “Пуск/Стоп” для остановки машины.
- 2 Если оборвалась верхняя нить, выполните повторную заправку верхней нити. Если оборвалась нить шпульки (нижняя нить), нажмите кнопку и, следуя указаниям в шагах с 1 по 6 из предыдущего раздела, установите новую шпульку.
- 3 Нажмите кнопку .



- 4 Нажмите , или , чтобы переместить иглу назад на нужное количество стежков до места, в котором произошел обрыв нити.

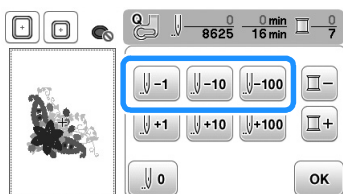

Напоминание

- Если невозможно вернуться назад к месту, в котором произошел обрыв нити, нажмите для выбора цвета и переместите иглу в начальную позицию вышивания этого цвета, затем при помощи кнопки , или перейдите вперед к точке, которая находится чуть раньше места, в котором произошел обрыв нити.

- 5 Для возврата к первоначальному экрану нажмите кнопку .
- 6 Опустите рычаг прижимной лапки, чтобы опустить прижимную лапку, и нажмите кнопку “Пуск/Стоп” для продолжения вышивания.

Повторное выполнение процедуры с начала

- 1 Нажмите кнопку .



- 2 Нажмите кнопку .

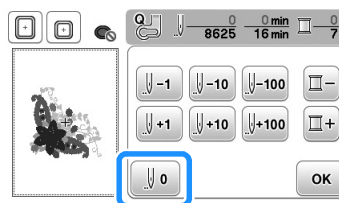

→ Пяльцы перемещаются, возвращая иглу в начальную позицию рисунка.

- 3 Опустите рычаг прижимной лапки, чтобы опустить прижимную лапку, и начинайте вышивание.

Возобновление вышивания после выключения питания машины

При остановке вышивания текущий цвет и номер стежка сохраняются. При следующем включении машины можно выбрать продолжение работы с данным рисунком или его удаление.

Напоминание

- Даже если питание машины отключается в процессе вышивания, при последующем включении машина возвращается к той точке, в которой вышивание было остановлено.

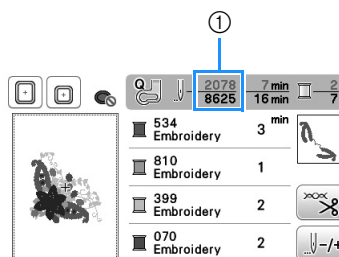

- ① Текущий номер стежка в момент остановки вышивания

Примечание

- Не снимайте вышивальный модуль, или информация о вышивании не сохранится в памяти.

- 1 Включите питание (положение “Вкл.”).
- 2 Следуйте инструкциям, отображаемым на экране, и снимите пяльцы.

→ Появляется следующее сообщение.

3 Установите пальцы и нажмите кнопку .

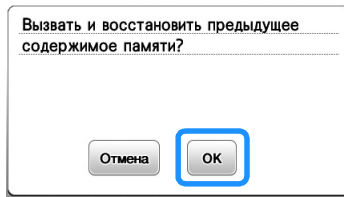

→ Появляется предыдущий экран вышивания, который отображался перед выключением машины.

Напоминание

- Если требуется начать новый рисунок вышивания, нажмите кнопку  для отображения экрана выбора рисунка.

4 Продолжите вышивание.

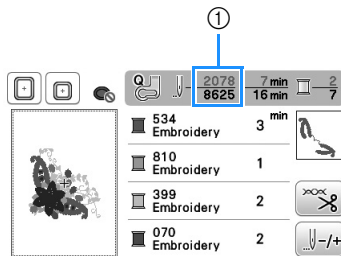

① Номер стежка в момент возобновления вышивания

Настройки параметров вышивания

Регулировка натяжения нити

Для вышивания натяжение нити должно быть установлено таким образом, чтобы верхняя нить была едва видна с изнаночной стороны ткани.

■ Правильное натяжение нити

Рисунок можно видеть с изнаночной стороны ткани. Если натяжение нити установлено неправильно, то рисунок не удастся выполнить хорошо. На ткани могут образоваться сборки, или нить может оборваться.

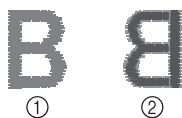

- ① Лицевая сторона
- ② Изнаночная сторона

Выполните описанные ниже операции для регулировки натяжения нити в соответствии с конкретной ситуацией.

☀ Примечание

- Если установлено слишком слабое натяжение нити, машина может остановиться во время вышивания. Это не является неисправностью. Немного увеличьте натяжение нити и снова начните шить.

📖 Напоминание

- Если выключить питание машины или выбрать другой рисунок, натяжение нити сбросится на автоматически устанавливаемое значение.
- При извлечении из памяти сохраненного рисунка настройка натяжения нити будет такой, какой она была при сохранении рисунка.

■ Слишком сильное натяжение верхней нити

Натяжение верхней нити слишком велико, что приводит к тому, что нижняя нить (нить шпульки) видна с лицевой стороны ткани.

☀ Примечание

- Если нижняя нить заправлена неправильно, натяжение верхней нити может быть слишком сильным. В этом случае заново заправьте нижнюю нить, следуя инструкциям в разделе “Установка шпульки” в главе Базовые операции.



- ① Лицевая сторона
- ② Изнаночная сторона

- 1 Нажмите кнопку .

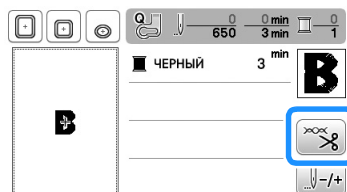

- 2 Нажмите кнопку  для ослабления натяжения верхней нити. (Число, характеризующее натяжение нити, уменьшается.)

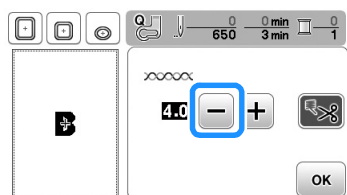

- 3 Нажмите кнопку .

■ Слишком слабое натяжение верхней нити

Натяжение верхней нити слишком мало, что приводит к тому, что верхняя нить в строчке ослаблена, на лицевой стороне ткани видны ослабленные стежки верхней нити и петли.

☀ Примечание

- Если верхняя нить заправлена неправильно, натяжение верхней нити может быть слишком слабым. В этом случае заново заправьте верхнюю нить, следуя инструкциям в разделе “Заправка верхней нити” в главе “Базовые операции”.

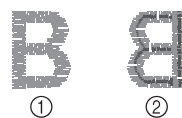

- ① Лицевая сторона
- ② Изнаночная сторона

- 1 Нажмите кнопку .

- 2 Нажмите кнопку  для увеличения натяжения верхней нити. (Число, характеризующее натяжение нити, увеличивается.)

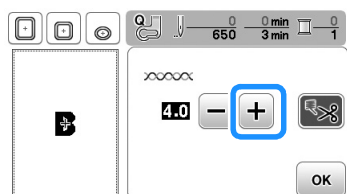

3 Нажмите кнопку .



Примечание

• С помощью параметра “Натяжение нити для вышивания” на экране настройки можно настроить натяжение верхней нити для вышивания. Выбранная настройка будет применена ко всем рисункам. Если при вышивании общее натяжение верхней нити слишком сильное или слишком слабое, настройте его на экране настроек. Нажмите кнопку , чтобы увеличить натяжение верхней нити или кнопку , чтобы ослабить натяжение верхней нити. Если отдельному рисунку вышивания требуется дополнительная настройка, см. раздел “Регулировка натяжения нити”, с. E-26.

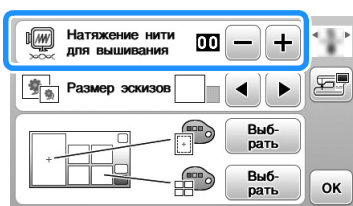

Регулировка шпульного колпачка (без цветовой маркировки на винте)

Когда требуется изменить натяжение в соответствии с используемой нижней нитью, можно отрегулировать шпульный колпачок (без цветовой маркировки на винте). См. раздел “Выполнение привлекательной вышивки” в главе “Базовые операции”.

Чтобы отрегулировать натяжение нижней нити для функции вышивания с использованием шпульного колпачка (без цветовой маркировки на винте), малой отверткой поверните винт с прямым шлицем (-).

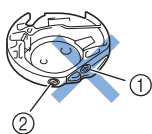

- ① Не закручивайте винт с крестовым шлицем (с выемкой “+”).
- ② Отрегулируйте при помощи отвертки (малой).

Правильное натяжение

Верхняя нить немного видна на изнаночной стороне материала.

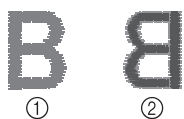

- ① Лицевая сторона
- ② Изнаночная сторона

Слишком слабое натяжение нижней нити

Нижняя нить немного видна на лицевой стороне материала.

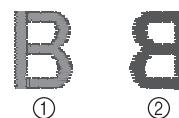

- ① Лицевая сторона
- ② Изнаночная сторона

В этом случае поверните винт с прямым шлицем (-) по часовой стрелке примерно на 30–45°, чтобы увеличить натяжение нижней нити. Будьте осторожны, не затягивайте винт слишком сильно!

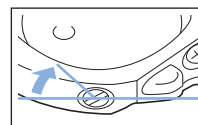

Слишком сильное натяжение нижней нити

Видно, что верхняя нить на лицевой стороне материала приподнята или петлит, а нижняя нить на изнаночной стороне не видна.

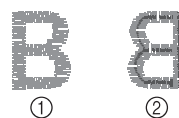

- ① Лицевая сторона
- ② Изнаночная сторона

Если такая ситуация возникла, поверните винт с прямым шлицем (-) против часовой стрелки примерно на 30–45°, чтобы уменьшить натяжение нижней нити. Будьте осторожны, не ослабьте винт слишком сильно!

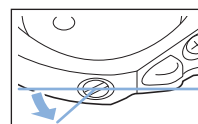



⚠ ОСТОРОЖНО!

- При регулировке шпульного колпачка обязательно извлекайте шпульку из шпульного колпачка.
- НЕ МЕНЯЙТЕ затяжку винта (+) с крестовым шлицем, поскольку это может привести к неисправимому повреждению шпульного колпачка.
- Если винт с прямым шлицем (-) проворачивается с трудом, не прилагайте усилия. Слишком сильная затяжка винта или слишком большое усилие в любом направлении вращения может привести к повреждению шпульного колпачка. В случае повреждения шпульный колпачок, возможно, не сможет обеспечивать надлежащее натяжение нити.

E
ВЫШИВАНИЕ

Использование функции автоматической обрезки нити (END COLOR TRIM)

Функция автоматической обрезки нити позволяет обрезать нить в конце шитья каждого цвета. По умолчанию эта функция включена. Для выключения этой функции нажмите кнопку , а затем кнопку . Эту функцию можно включать и выключать во время вышивания.

1 Нажмите кнопку .



2 Для выключения функции автоматической обрезки нити нажмите кнопку .

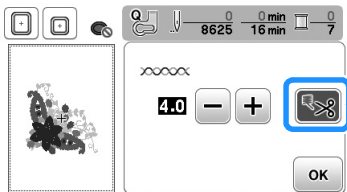

→ Кнопка принимает следующий вид: .

- При шитье нитью одного цвета машина остановится без обрезки нити.

3 Для возврата к первоначальному экрану нажмите кнопку .

Регулировка скорости вышивания

1 Нажмите , чтобы открыть следующий экран.

2 При помощи кнопок  /  измените настройку параметра "Макс. скорость вышивания".



3 Для возврата к первоначальному экрану нажмите кнопку .

Напоминание

- "spm" (стежков в минуту) соответствует количеству стежков, вышиваемых машиной за одну минуту.
- При работе с тонкими, толстыми или плотными тканями уменьшайте скорость вышивания.
- Скорость можно изменить после начала вышивания рисунка.
- Настройка максимальной скорости шитья не изменяется до тех пор, пока не будет выбрана новая настройка. Настройка, заданная перед выключением машины, остается неизменной при следующем включении машины.
- Если используется специальная нить (металлическая нить и т. п.), уменьшите скорость вышивания.

Изменение экрана "Отображение пялец"

1 Нажмите , чтобы открыть следующий экран.

2 На экране "Отображение пялец" при помощи кнопок  /  измените режим отображения пялец.

Смена пялец

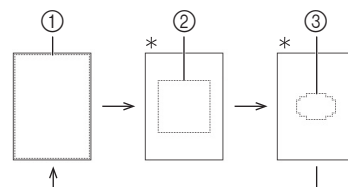

* Для некоторых моделей эти пяльцы приобретаются отдельно.

- 1 Область вышивания в случае использования больших пялец
18 × 13 см
Область вышивания в случае использования сверхбольших (многопозиционных) пялец
18 × 13 см
- 2 Область вышивания в случае использования средних пялец*
10 × 10 см
- 3 Область вышивания в случае использования малых пялец*
2 × 6 см

□ Изменение центральной отметки и линий сетки

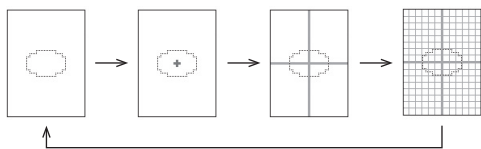
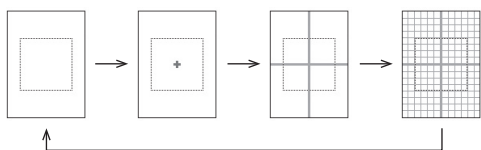
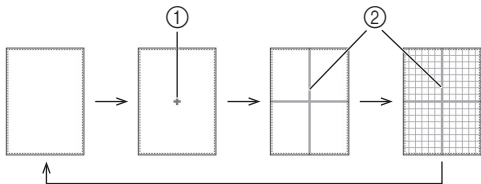
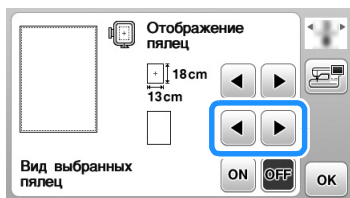

- ① Центральная отметка
- ② Линии сетки

3 Для возврата к первоначальному экрану нажмите кнопку **OK**.

Выбор и отображение рисунков в соответствии с размером пялец

Если для параметра “Вид выбранных пялец” на экране настроек выбрано значение “ON”, рисунок можно редактировать на экране так, как если бы были установлены соответствующие пяльцы.

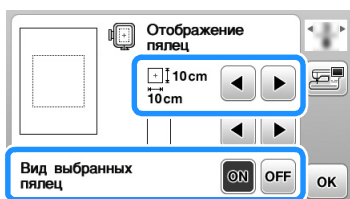

Если для параметра “Вид выбранных пялец” выбрано значение “OFF”:

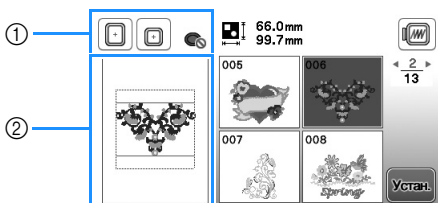

- ① Отображение пялец, которые могут использоваться для выбранного рисунка.
- ② Отображение области вышивания для больших/сверхбольших (многопозиционных) пялец.

Если для параметра “Вид выбранных пялец” выбрано значение “ON”:

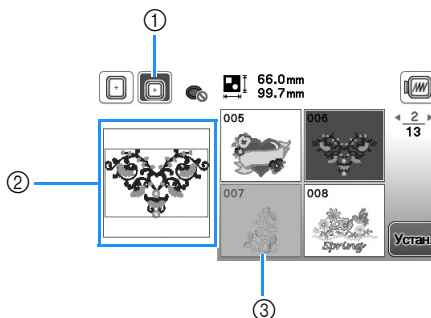

- ① Выделение выбранных пялец, когда для функции “Вид выбранных пялец” задано значение “ON”.
- ② Отображается область вышивания для выбранных пялец.
- ③ Рисунки, которые не помещаются в выбранные пяльцы, показываются затененными и их нельзя выбрать.

Напоминание

- На экране выбора рисунков не отображаются рисунки, которые нельзя вышить на данных пяльцах.
- Рисунок будет уменьшен или увеличен в пределах области вышивания соответственно выбранным пяльцам.
- Если нажать кнопку на экране редактирования для увеличения рисунка, рисунок увеличивается до 100% размера для выбранных пялец.
- Функция “Вид выбранных пялец” деактивируется при нажатии кнопки, соответствующей выбранным пяльцам (в показанном примере).
- Чтобы изменить пяльцы, выбранные с функцией “Вид выбранных пялец”, нажмите кнопку, соответствующую нужным пяльцам.

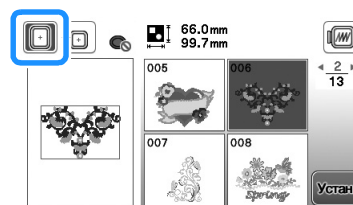

Изменение цвета фона рисунков вышивания

На этом экране настроек можно изменить цвета фона для рисунка вышивания и эскизов рисунков. В зависимости от цвета рисунка выберите требуемый цвет фона из доступных 66 цветов. Для рисунков вышивания и эскизов рисунков можно выбрать различные цвета фона.

1 Нажмите , чтобы открыть следующий экран.

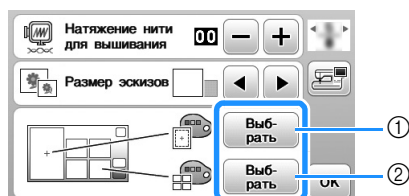

- ① Фон рисунка вышивания
- ② Фон эскизов рисунков

2 Нажмите кнопку .

3 Выберите цвет фона из доступных 66 цветов.

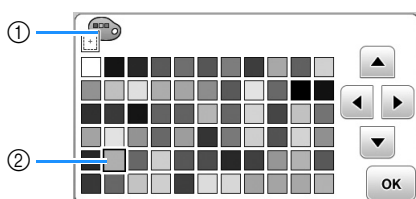

- ① Фон рисунка вышивания
- ② Выбранный цвет

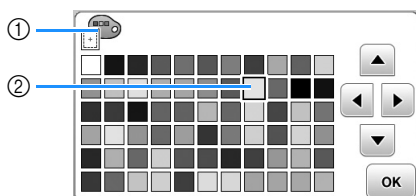

- ① Фон эскизов рисунков
- ② Выбранный цвет

4 Для возврата к первоначальному экрану дважды нажмите кнопку .

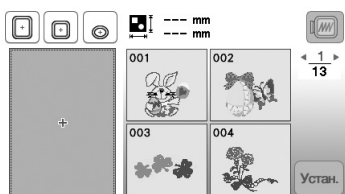

Напоминание

- Настройка остается выделенной даже при выключении машины.

Выбор размера эскизов рисунков

Можно выбрать малый или большой размер отображения эскизов для выбора рисунков вышивания. Большой размер в 1,5 раза больше малого размера.

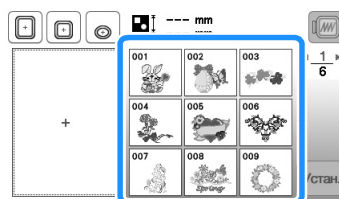
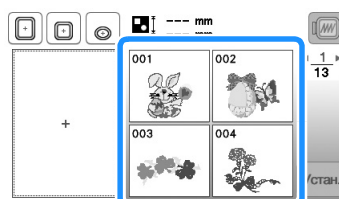

1 Нажмите , чтобы открыть следующий экран.

2 С помощью кнопки  или  выберите нужный размер эскизов.



3 Для возврата к первоначальному экрану нажмите кнопку .

Использование функции памяти

Меры предосторожности при работе с данными вышивания

При использовании данных о вышивании, отличных от тех, которые созданы и сохранены на этой вышивальной машине, необходимо соблюдать перечисленные ниже меры предосторожности.

ОСТОРОЖНО!

- При использовании данных о вышивании, отличных от оригинальных рисунков, при вышивании строчки слишком высокой плотности или трех и более перекрывающихся стежков может произойти обрыв нити или может быть повреждена игла. В этом случае с помощью одной из наших оригинальных систем создания данных отредактируйте данные для вышивания.

■ Типы данных о вышивании, которые можно использовать

- При работе на данной машине можно использовать только файлы с данными вышивки, которые имеют расширение .pes, .phc и .dst. Использование данных, отличных от тех, которые сохранены на наших машинах или с помощью наших программ для создания данных вышивки, может привести к нарушению нормальной работы вышивальной машины.

■ Поддерживаемые типы USB-носителей

Для сохранения или вызова данных строчек можно использовать флэш-накопитель USB любой емкости.



Примечание

- Скорость обработки может различаться в зависимости от объема сохраненных данных.
- К USB-порту данной машины можно подключать только флэш-накопитель USB.
- После подключения флэш-накопителя USB начинает мигать индикатор доступа; для распознавания носителя требуется около 5–6 секунд. (Это время различается в зависимости от типа флэш-накопителя USB.)
- Дополнительная информация приведена в инструкциях к флэш-накопителю USB.



Напоминание

- Для создания папок с файлами используйте компьютер.

■ Меры предосторожности при использовании компьютера для создания и сохранения данных

- Если имя файла/папки с данными о вышивании не может быть идентифицировано, например, вследствие того, что это имя содержит специальные символы, то файл не отображается. В таком случае измените имя файла/папки. Рекомендуется использовать в именах файлов только 26 букв английского алфавита (прописные и строчные), цифры от 0 до 9, а также знаки "-", и "_".
- Если выбран рисунок вышивания размером более 18 × 13 см, при считывании он будет отображаться повернутым на 90 градусов. Если даже после поворота на 90 градусов размер рисунка вышивания будет больше 18 × 13 см, такой рисунок нельзя использовать. (Размер всех рисунков не должен превышать размер поля: 18 см × 13 см.)
- Файлы с расширением .pes, в которых сохранена информация о количестве стежков или количестве цветов, превышающем установленные пределы, не могут быть отображены. Максимальное количество стежков в комбинированном дизайне - 200.000, а максимальное количество изменений цвета - 125 (Вышеуказанные цифры приблизительны и зависят от общего размера дизайна). С помощью одной из наших программ создания рисунков отредактируйте рисунок вышивания таким образом, чтобы он соответствовал данным спецификациям.
- Можно использовать данные вышивания, сохраненные в папке, созданной на флэш-накопителе USB.
- Машина распознает данные для вышивания, даже если вышивальный модуль не установлен.

■ Данные для вышивания Tajima (.dst)

- Данные в формате .dst отображаются на экране списка рисунков в виде имен файлов (реальное изображение не может отображаться).
- Поскольку данные Tajima (.dst) не содержат информации о конкретном цвете нитей, они отображаются в последовательности цветов нитей, установленной на заводе-изготовителе по умолчанию. Проверьте предварительный просмотр и при необходимости измените цвета нитей.

Сохранение рисунков вышивания в памяти машины

Можно сохранить измененные вами стандартные рисунки вышивания, которые вы собираетесь часто использовать (например, ваше имя или рисунки, которые были повернуты или в которых был изменен размер или позиции шитья и т. д.). В памяти машины можно сохранить рисунки общим объемом около 1 МБ.

Примечание

- Не выключайте питание машины, пока на дисплее отображается экран “Сохранение...”. Это приведет к потере сохраняемого рисунка.

Напоминание

- Сохранение рисунка в памяти машины может продолжаться несколько секунд.
- Информацию об извлечении сохраненного рисунка см. на с. E-34.

- 1 Нажмите , когда рисунок который вы хотите сохранить, открыт на экране редактирования рисунка или на экране настроек вышивания.

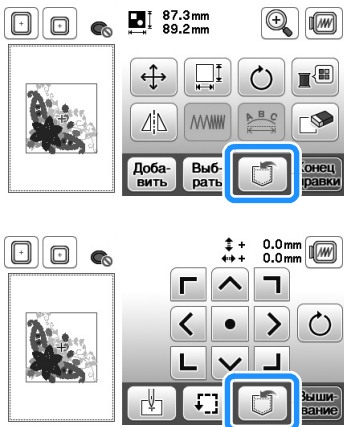

- 2 Нажмите кнопку .

- Для возврата к первоначальному экрану без сохранения нажмите кнопку .



→ Отобразится экран “Сохранение...”. После сохранения рисунка автоматически происходит возврат к первоначальному экрану.

Если память заполнена

Если появляется следующий экран, это означает, что либо сохранено максимально возможное количество рисунков, либо рисунок, который вы хотите сохранить, требует большого объема памяти и машина не может сохранить его. Если удалить какой-либо ранее сохраненный рисунок, то появится возможность сохранения текущего рисунка.

- 1 Нажмите кнопку .

- Для возврата к первоначальному экрану без сохранения нажмите кнопку .

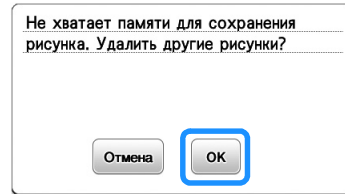

→ На дисплее машины отображаются рисунки, сохраненные на текущий момент.

- 2 Выберите рисунок, который собираетесь удалить.

- Нажмите кнопку , чтобы перейти к предыдущей или следующей странице.

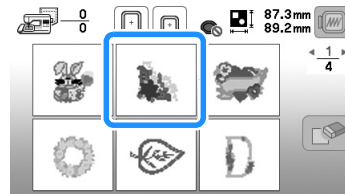

- 3 Нажмите кнопку .

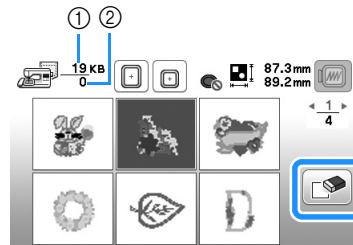

- 1 Объем памяти, используемый рисунком, который предполагается удалить
- 2 Объем памяти машины

- 4 Нажмите кнопку .

- Если вы решили не удалять этот рисунок, нажмите кнопку .

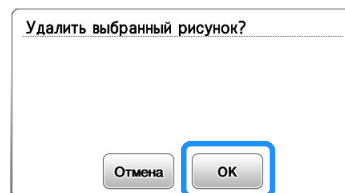

→ Отображается экран “Сохранение...”. После сохранения рисунка автоматически происходит возврат к первоначальному экрану.

Примечание

- Не выключайте питание машины, пока на дисплее отображается экран “Сохранение...”. Это приведет к потере сохраняемого рисунка.

Напоминание

- Если после удаления рисунка освободился достаточный объем памяти, то рисунок, который требуется сохранить, автоматически сохраняется. Если после удаления рисунка свободного объема памяти все еще недостаточно, то повторите описанные выше шаги для удаления еще одного рисунка из памяти машины.
- Сохранение рисунка может продолжаться несколько секунд.
- Более подробную информацию об извлечении сохраненных рисунков см. на с. E-34.

Сохранение рисунков вышивки на флэш-накопителе USB

Для передачи рисунков вышивки из машины на флэш-накопитель USB подключите флэш-накопитель USB к USB-порту машины.

Напоминание

- Используйте стандартные флэш-накопители USB, но некоторые флэш-накопители USB могут быть несовместимы с данной машиной. Более подробную информацию см. на нашем веб-сайте.
- Флэш-накопитель USB можно подключить или отсоединить в любой момент кроме времени, когда выполняется сохранение или удаление рисунка.

- 1 Нажмите , когда рисунок который вы хотите сохранить, открыт на экране редактирования рисунка или на экране настроек вышивки.

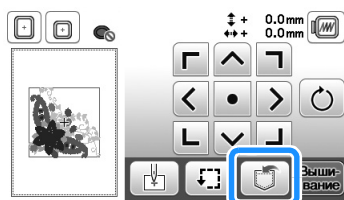
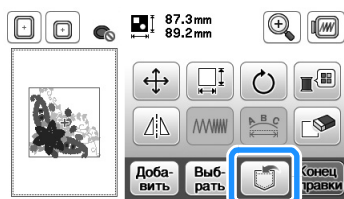

- 2 Подключите флэш-накопитель USB к USB-порту машины.

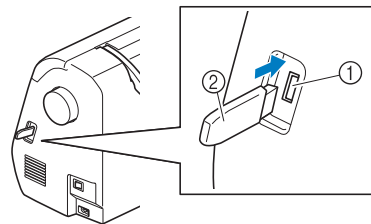

- 1 USB-порт
- 2 Флэш-накопитель USB

Примечание

- Скорость обработки может различаться в зависимости от размера файлов с данными.
- Не подключайте к USB-порту ничего, кроме флэш-накопителей USB. В противном случае возможно повреждение USB-порта.

- 3 Нажмите кнопку .

- Для возврата к первоначальному экрану без сохранения нажмите кнопку .



- Отобразится экран “Сохранение...”. После сохранения рисунка автоматически происходит возврат к первоначальному экрану.
- Рисунок сохраняется в папке “bPocket”.

Примечание

- Не подключайте и не отключайте флэш-накопитель USB, когда отображается экран “Сохранение...”. Это приведет к потере части или всего сохраняемого рисунка.

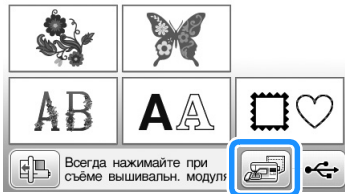

Извлечение рисунков из памяти машины

1 Нажмите кнопку .



→ На дисплее машины отображаются рисунки, сохраненные в памяти на текущий момент.

2 Нажмите кнопку с изображением рисунка, данные которого требуется извлечь.

- Нажмите кнопку  , чтобы перейти к предыдущей или следующей странице.
- Для возврата к первоначальному экрану нажмите кнопку .



Напоминание

- Выбранный рисунок можно напрямую сохранить на флэш-накопитель USB, нажав кнопку .

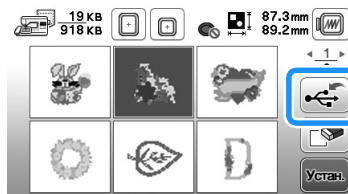

3 Нажмите кнопку .

→ Открывается экран редактирования рисунка.



4 При необходимости настройте рисунок и начинайте вышивание.

Извлечение данных с флэш-накопителя USB

Можно вызывать определенный рисунок вышивания либо напрямую с флэш-накопителя USB, либо из папки на флэш-накопителе USB. Если рисунок находится в папке, проверьте каждую папку, чтобы найти требуемый рисунок.

Примечание

- Скорость обработки может различаться в зависимости от размера файлов с данными.



1 Подключите флэш-накопитель USB к USB-порту машин (см. с. E-33).

2 Нажмите кнопку .



→ Отображаются рисунки вышивания и папка в корневой папке.

3 Выберите рисунок. Если рисунок, который вы хотите использовать, находится в одной из папок, нажмите кнопку для этой папки.

- Нажмите кнопку  , чтобы перейти к предыдущей или следующей странице.
- Для возврата к первоначальному экрану без извлечения данных нажмите кнопку .

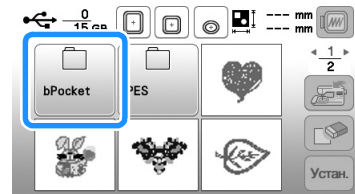

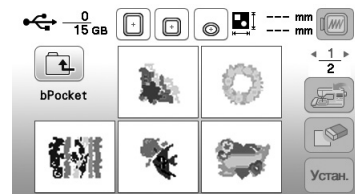

→ Отобразятся рисунки, хранящиеся в папке.





- Для обозначения текущей папки под значком папки отображается имя папки или путь. Отображаются рисунки вышивания и подпапки внутри папки.
- Для возврата к первоначальному экрану нажмите кнопку .
- Используйте компьютер для создания папок. Невозможно создать папки с помощью машины.

4 Нажмите кнопку с изображением рисунка, данные которого требуется извлечь.

- Нажмите кнопку  , чтобы перейти к предыдущей или следующей странице.
- Для возврата к первоначальному экрану нажмите кнопку .

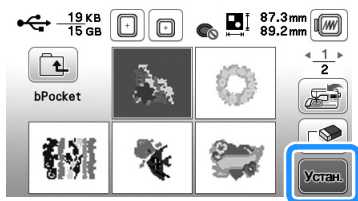
5 Нажмите кнопку **Устан.**



- Для удаления рисунка нажмите кнопку . Рисунок будет удален с флэш-накопителя USB.
- Открывается экран редактирования рисунка.

Напоминание

- Выбранный рисунок можно напрямую сохранить в память машины, нажав кнопку .

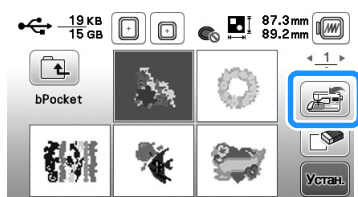

6 При необходимости отредактируйте рисунок и нажмите **Конец правки**.



→ Открывается экран настроек вышивания.

7 Нажмите кнопку **Вышивание**.

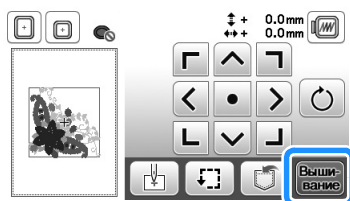

→ Отображается экран вышивания.



Приложение

В этом разделе приведена важная информация о работе на машине. В этом разделе содержатся указания по поиску и устранению неисправностей, а также рекомендации по поддержанию машины в хорошем рабочем состоянии.

Номера страниц этого раздела начинаются с буквы "А".

Глава1 ТЕХНИЧЕСКОЕ ОБСЛУЖИВАНИЕ, ПОИСК И УСТРАНЕНИЕ НЕИСПРАВНОСТЕЙА-2

Глава 1 ТЕХНИЧЕСКОЕ ОБСЛУЖИВАНИЕ, ПОИСК И УСТРАНЕНИЕ НЕИСПРАВНОСТЕЙ

Уход и техническое обслуживание

Ограничения, касающиеся смазки

Для предотвращения повреждения данной машины она не должна смазываться пользователем.

При производстве данная машина была смазана достаточным количеством масла, обеспечивающим правильное функционирование, что исключает необходимость периодической смазки.

Если возникнет какая-либо проблема (например, маховик будет вращаться с затруднением или будет возникать необычный шум), немедленно прекратите использование машины и обратитесь к официальному дилеру Brother или в ближайший официальный сервисный центр Brother.

Меры предосторожности при хранении машины

Для предотвращения повреждения машины (например, появления ржавчины, вызванной конденсацией) не храните машину в следующих местах:

- в местах, подверженных воздействию очень высоких температур;
- в местах, подверженных воздействию очень низких температур;
- в местах, подверженных резким перепадам температур;
- в помещениях с высокой влажностью или паром;
- рядом с огнем, обогревателем или кондиционером;
- на улице или в месте, подверженном воздействию прямых солнечных лучей;
- в очень пыльных помещениях или помещениях с большим количеством масла.



Примечание

- Чтобы продлить срок службы машины, периодически включайте ее и используйте. Длительное хранение машины без использования может снизить ее рабочие характеристики.

Очистка экрана ЖК-дисплея

Если экран загрязнился, аккуратно протрите его сухой мягкой тканью. Не пользуйтесь органическими растворителями или моющими и очищающими средствами.



Примечание

- Не протирайте ЖК-дисплей влажной тканью.



Напоминание

- Периодически на ЖК-дисплее может образовываться конденсация или помутнение; это не является неисправностью. Через некоторое время помутнение исчезнет.

Наружная очистка машины

Если наружные поверхности машины загрязнены, слегка смочите чистую ткань нейтральным моющим средством, выжмите ее и протрите поверхности машины. После очистки протрите машину влажной тканью и затем вытрите ее сухой тканью.

⚠ ОСТОРОЖНО!

- Перед очисткой машины выньте вилку кабеля питания из розетки. В противном случае возможна травма или поражение электрическим током.

Очистка челночного устройства

Скопление пыли и волокон нитей в шпульном колпачке приводит к ухудшению рабочих характеристик машины, поэтому следует регулярно очищать шпульный колпачок.

- 1 Нажмите кнопку  (Положение иглы), чтобы поднять иглу.
- 2 Выключите машину.
- 3 Выньте разъем кабеля питания из гнезда на правой стороне машины.

⚠ ОСТОРОЖНО!

- Перед очисткой машины выньте вилку кабеля питания из розетки. В противном случае возможна травма или поражение электрическим током.

- 4 Поднимите прижимную лапку, чтобы снять иглу, прижимную лапку и держатель прижимной лапки.
 - Подробнее см. в разделе “Замена иглы” и “Замена прижимной лапки” в главе “Базовые операции”.
- 5 Снимите плоскую платформу или вышивальный модуль (если они установлены).
- 6 Снимите крышку игольной пластины.

■ Если крышка игольной пластины крепится винтом

- 1 Дискообразной отверткой выверните винт на крышке игольной пластины.

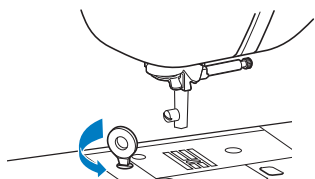

- 2 Возьмитесь за обе стороны крышки игольной пластины и снимите ее, сдвинув на себя.

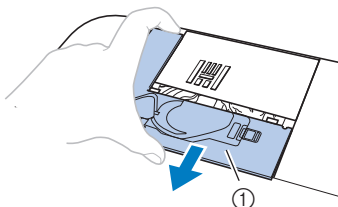

① Крышка игольной пластины

■ Если крышка игольной пластины не крепится винтом

- 1 Возьмитесь за обе стороны крышки игольной пластины и снимите ее, сдвинув на себя.

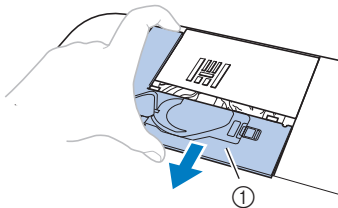

① Крышка игольной пластины

7 Снимите шпульный колпачок.

- 1 Возьмитесь за шпульный колпачок и выньте его.

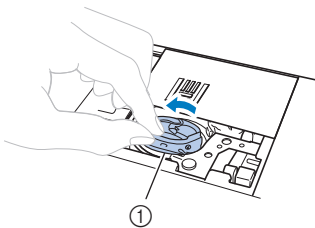

① Шпульный колпачок

8 Щеточкой или пылесосом удалите обрывки нитей и пыль с челнока, датчика нити шпульки и с окружающих их поверхностей.

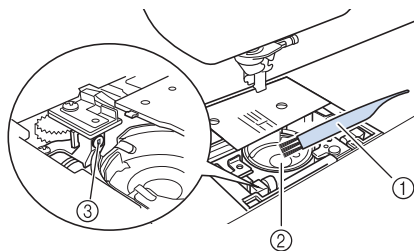

- ① Щеточка для очистки
- ② Челнок
- ③ Датчик нити шпульки

- Не смазывайте маслом шпульный колпачок.

9 Вставьте шпульный колпачок так, чтобы метка ▲ на шпульном колпачке совпала с меткой ● на машине.

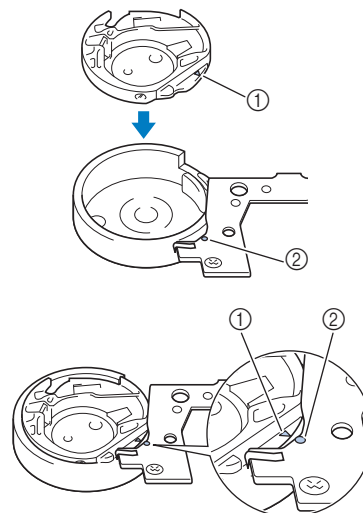

- Совместите метки ▲ и ●.

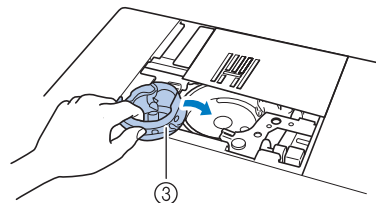

- ① Метка ▲
- ② Метка ●
- ③ Шпульный колпачок

- Перед установкой шпульного колпачка убедитесь, что указанные метки совпали.

10 Вставьте крышку игольной пластины в предназначенные для нее пазы на игольной пластине и задвиньте крышку на место.

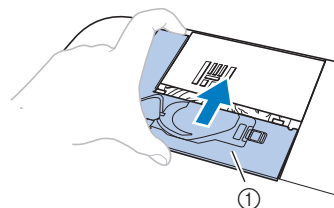

① Крышка игольной пластины

▲ ОСТОРОЖНО!

- Запрещается использовать шпульный колпачок, если на нем имеются царапины, так как это может привести к запутыванию верхней нити, поломке иглы или ухудшению характеристик машины. Новый шпульный колпачок можно приобрести в ближайшем авторизованном сервисном центре Brother.
- Убедитесь в правильной установке шпульного колпачка; в противном случае возможна поломка иглы.



Сервисное сообщение

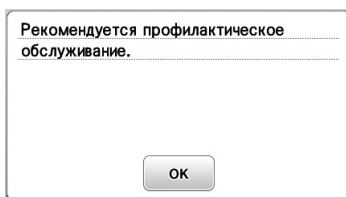

Если появилось такое сообщение, рекомендуется отнести машину официальному дилеру Brother или в ближайший авторизованный сервисный центр Brother для стандартной проверки машины. Хотя после нажатия кнопки **OK** данное сообщение исчезнет и машина продолжит работать, сообщение отобразится еще несколько раз, пока не будет выполнено соответствующее обслуживание.

При появлении этого сообщения примите меры для проведения требуемой операции обслуживания машины. Эти действия гарантируют вам продолжительную и непрерывную работу машины в будущем.

Неисправна сенсорная панель

Если при нажатии на экранные кнопки экран не действует надлежащим образом (машина не выполняет операции или выполняет не те операции, которые должна), то для выполнения соответствующих регулировок выполните описанные ниже шаги.

- 1 Не отнимая пальца от экрана, выключите и снова включите питание.



→ Появляется экран настроек сенсорной панели.

- 2 Слегка прикоснитесь к центру каждого символа "+" по порядку с 1 по 5.



Примечание

- Не надавливайте на экран слишком сильно. Это может привести к повреждению экрана.

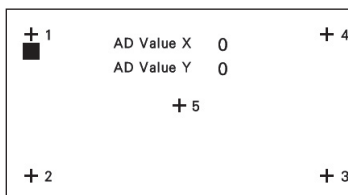

- 3 Выключите и затем снова включите питание.



Примечание

- Если вы не можете выполнить настройку экрана, или если после завершения настройки экран не реагирует, обратитесь к местному официальному дилеру Brother.

Звуковая сигнализация

При каждом нажатии кнопки подается звуковой сигнал. При выполнении некорректной операции машина подает два или четыре звуковых сигнала.

■ При нажатии какой-либо кнопки (корректная операция)

Подается один звуковой сигнал.

■ Если выполнена недопустимая операция

Подается два или четыре звуковых сигнала.

■ Машина заблокирована (например из-за того, что запуталась нить)

Машина подает звуковой сигнал в течение четырех секунд и затем останавливается.

Выясните причину остановки, устраните ее и продолжите работу.

■ Отключение звуковой сигнализации

- 1 Нажмите , чтобы открыть экран настроек.
- 2 Откройте страницу 6.
- 3 Для параметра "Звуковой сигнал" выберите значение "OFF".

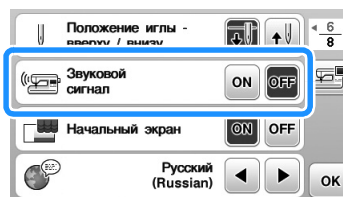

Поиск и устранение неисправностей

Если машина перестала нормально работать, то перед обращением в сервисный центр выполните следующие проверки.

Большинство проблем можно решить самостоятельно. Если необходима дополнительная помощь, на веб-сайте Brother Solutions Center имеется обновляемый раздел часто задаваемых вопросов и советы по поиску и устранению неисправностей. Посетите наш веб-сайт по адресу <http://support.brother.com/>.

Если проблема не устраняется, обратитесь к дилеру Brother или в ближайший авторизованный сервисный центр Brother.

Устранение распространенных неисправностей

Ниже описаны способы устранения наиболее распространенных неисправностей. Перед обращением в нашу службу поддержки обязательно просмотрите этот раздел.

Верхняя нить натянута	с. А-5
Запутавшаяся нить на изнаночной стороне материала	с. А-6
Неправильное натяжение нити	с. А-7
Материал застрял в машине и не вытаскивается	с. А-8
Если нить запуталась под седлом устройства намотки шпульки:	с. А-11

Верхняя нить натянута

■ Признак

- Верхняя нить видна в виде одной непрерывной линии.
- Нижняя нить видна с верхней стороны материала. (См. иллюстрацию ниже.)
- Верхняя нить натянута и вытягивается, если за нее потянуть.
- Верхняя нить натянута, а на материале появляются морщины.
- Верхняя нить натянута, а результаты не меняются даже после регулировки натяжения нити.

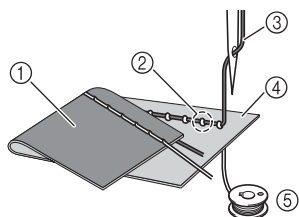

- ① Изнаночная сторона материала
- ② Нижняя нить видна с лицевой стороны ткани
- ③ Верхняя нить
- ④ Лицевая сторона материала
- ⑤ Нижняя нить (нить шпульки)

■ Причина

Неправильно заправлена нижняя нить

Если нижняя нить заправлена неправильно, она не натягивается должным образом, а протягивается через материал, когда верхняя нить протягивается вверх. Поэтому нить видна с лицевой стороны ткани.

■ Способ устранения и проверка

Заправьте нижнюю нить надлежащим образом.

- 1 Нажмите  и поднимите рычаг прижимной лапки.
- 2 Снимите шпульку со шпульного колпачка.
- 3 Вставьте шпульку в шпульный колпачок так, чтобы нить разматывалась в правильном направлении.
 - Придерживая шпульку правой рукой так, чтобы нить разматывалась влево, левой рукой возьмите конец нити. Затем правой рукой установите шпульку в шпульный колпачок.

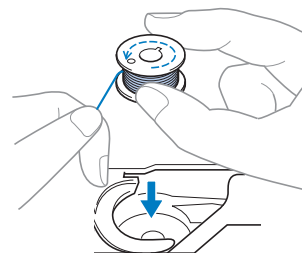

Если при установке шпульки нить разматывается в неправильном направлении, шитье будет выполняться с неправильным натяжением нити.

- 4 Придерживая шпульку пальцем, проведите нить через вырез в крышке игольной пластины.

- Придерживая шпульку правой рукой, левой рукой протяните конец нити вокруг язычка.

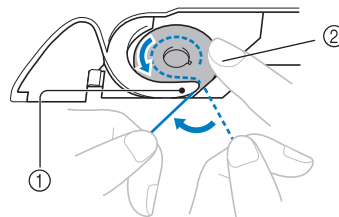

- ① Язычок
- ② Придерживайте шпульку правой рукой.

A

Потянув за нить, проведите ее через вырез в крышке игольной пластины и обрежьте при помощи устройства обрезки нити.

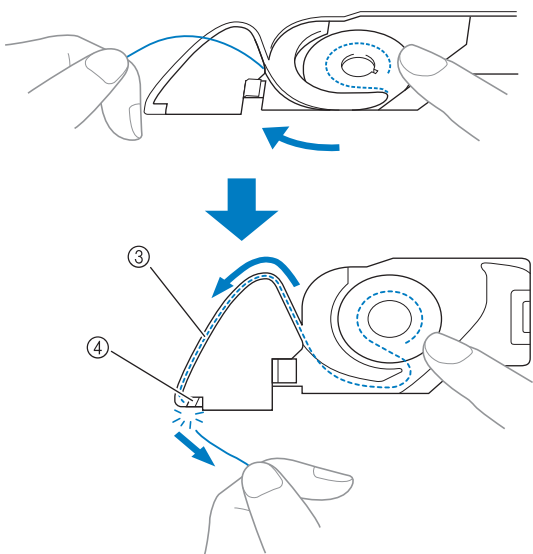

③ Вырез

④ Устройство обрезки нити

Когда шпулька будет правильно установлена в шпульный колпачок, можно начинать шить с правильным натяжением нити.

5 Нажмите кнопку , чтобы разблокировать все кнопки.

Запутавшаяся нить на изнаночной стороне материала

■ Признак

- Нить запуталась на изнаночной стороне ткани.

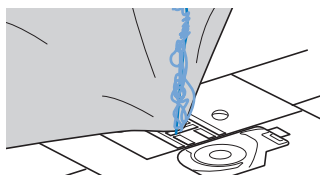

- После начала шитья слышен стучащий звук, и шитье невозможно продолжить.
- Если заглянуть под нижнюю сторону материала, видна нить, запутавшаяся в шпульном колпачке.

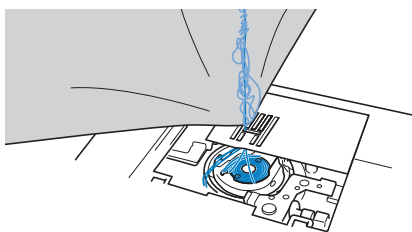

■ Причина

Неправильная заправка верхней нити

В случае неправильной заправки верхней нити верхней нить, продетую сквозь материал, невозможно протянуть наверх, из-за чего верхняя нить запутывается в шпульном колпачке, что создает стучащий звук.

■ Способ устранения и проверка

Вытащите запутавшуюся нить и затем исправьте заправку верхней нити.

1 Вытащите запутавшуюся нить. Если она не вытаскивается, обрежьте нить ножницами.

- Подробнее см. разделе “Очистка челночного устройства”, с. А-2.

2 Снимите верхнюю нить с машины.

- Если шпулька вынута из шпульного колпачка, правильно установите шпульку согласно инструкциям в разделе “Установка шпульки” в главе “Базовые операции” и в разделе “Способ устранения и проверка” в главе “Верхняя нить натянута”, с. А-5.

3 Исправьте заправку верхней нити, выполнив описанные ниже действия. Поднимите прижимную лапку с помощью рычага прижимной лапки.

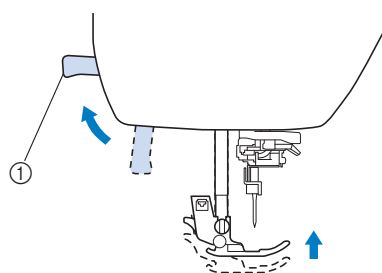

① Рычаг прижимной лапки

→ Откроется шторка верхней нити, чтобы нить можно было заправить в машину.

- Если прижимная лапка не поднята, правильная заправка нити в машину невозможна.

4 Нажмите кнопку  (Положение иглы) один или два раза, чтобы поднять иглу.

→ Игла поднята полностью, если метка на маховике находится сверху, как показано на рисунке. Проверьте положение маховика. Если эта метка не находится в этом положении, нажимайте кнопку  (Положение иглы), пока она не окажется в этом положении.

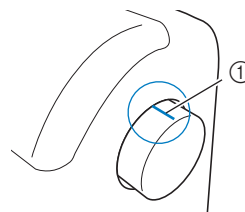

① Метка на маховике

5 Слегка придерживая нить правой рукой, левой рукой вытяните нить и проведите ее за крышкой нитенаправителя и потом вперед.

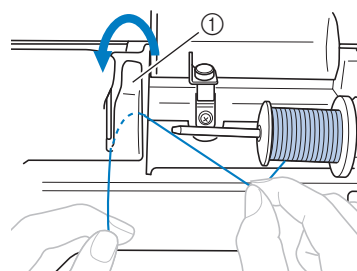

① Крышка нитенаправителя

- 6 Слегка придерживая нить правой рукой, протяните нить под пластиной нитенаправителя и вытяните ее наверх.

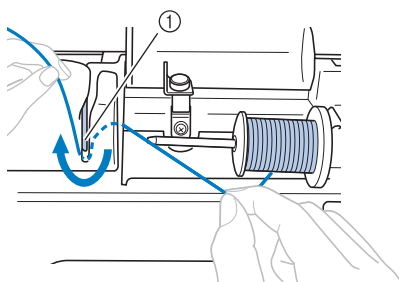

① Пластина нитенаправителя

- 7 Протяните нить по пути проведения нити, как показано на рисунке ниже.

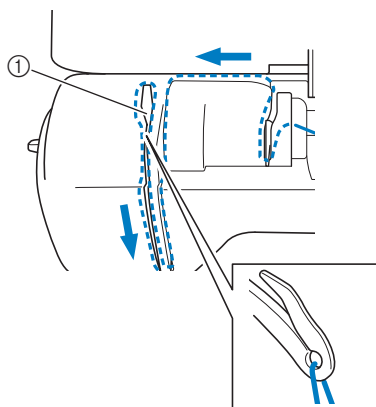

① Шторка

- 8 Нажмите кнопку .

- 9 Проведите нить за нитенаправителем игловодителя.

Нить можно легко провести за нитенаправителем игловодителя, удерживая нить левой рукой и протягивая нить правой рукой, как показано на рисунке ниже.

Проверьте, что нить проходит слева от язычка нитенаправителя игловодителя.

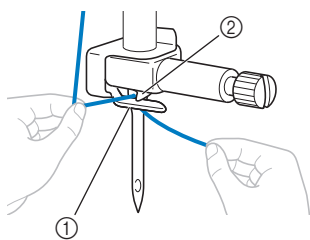

① Нитенаправитель игловодителя
② Язычок

- 10 Далее заправьте нить в иглу, используя нитевдеватель. Перейдите к выполнению операции, описанной в разделе “Заправка нити в иглу” в главе “Базовые операции”.

Неправильное натяжение нити

■ Признаки

- Признак 1. Нижняя нить видна с лицевой стороны ткани. (См. рисунок ниже.)
- Признак 2. Верхняя нить видна как прямая линия на лицевой стороне ткани.
- Признак 3. Верхняя нить видна с изнаночной стороны ткани. (См. рисунок ниже.)
- Признак 4. Нижняя нить видна как прямая линия на изнаночной стороне ткани.
- Признак 5. Стежки на изнаночной стороне материала плотные или имеют слабинку.

□ Признак 1

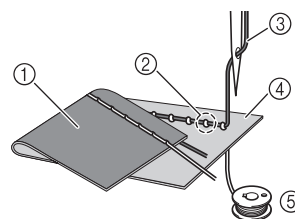

□ Признак 3

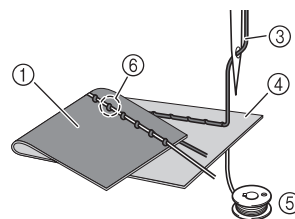

- ① Изнаночная сторона материала
- ② Нижняя нить видна с лицевой стороны ткани
- ③ Верхняя нить
- ④ Лицевая сторона материала
- ⑤ Нижняя нить (нить шпульки)
- ⑥ Верхняя нить видна с изнаночной стороны ткани

■ Причина, способ устранения, проверка

□ Причина 1

Нить заправлена в машину неправильно.

<Если имеются признаки 1 и 2, описанные выше:>

Нижняя нить заправлена неправильно.

Восстановите стандартную настройку натяжения верхней нити и исправьте заправку нити, следуя инструкциям в разделе “Верхняя нить натянута”, с. А-5.

<Если имеются признаки 3 и 5, описанные выше:>

Верхняя нить заправлена неправильно.

Восстановите стандартную настройку натяжения верхней нити и исправьте заправку верхней нити, следуя инструкциям в разделе “Запутавшаяся нить на изнаночной стороне материала”, с. А-6.

□ Причина 2

Используются игла и нить, не подходящие для данного материала.

Правильный тип иглы зависит от типа ткани и толщины нити.

Если используются игла и нить, не подходящие для данного материала, натяжение нити не будет настроено правильно, что приведет к сморщиванию материала или пропуску стежков.

- Проверьте, что используемые игла и нить подходят для данной ткани, следуя инструкциям в разделе “Сочетания ткани, нити и иглы” в главе “Базовые операции”.

□ Причина 3

Выбрано неправильное натяжение верхней нити.

Выбрана неподходящая настройка натяжения верхней нити.

Выберите правильное натяжение нити, следуя инструкциям в разделе “Настройка натяжения нити” в главе “Базовые операции”.

Правильное натяжение нити различается в зависимости от используемых ткани и нити.

- * Отрегулируйте натяжение нити, выполнив пробное шитье на ненужном обрезке ткани, идентичном тому, который будет использоваться.



Примечание

- Если верхняя и нижняя нить заправлены неправильно, невозможно правильно отрегулировать натяжение нити. Сначала проверьте заправку верхней и нижней нити, а затем отрегулируйте натяжение нити.

- Если нижняя нить видна с лицевой стороны ткани
Нажмите **-** на экране ручной настройки, чтобы уменьшить натяжение верхней нити.

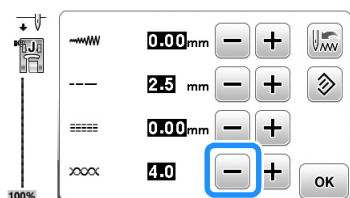

- Если верхняя нить видна с изнаночной стороны ткани
Нажмите **+** на экране ручной настройки, чтобы увеличить натяжение верхней нити.

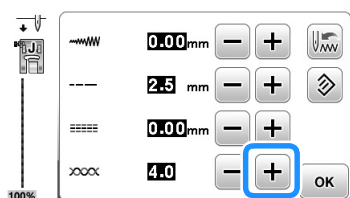

Материал застрял в машине и не вытаскивается

Если ткань застряла в швейной машине, и ее не удается вытащить, значит, возможно, нить запуталась под игольной пластиной. Вытащите материал из машины, выполнив описанные ниже действия. Если описанные ниже действия не удастся выполнить, не пытайтесь вытянуть материал с усилием, а обратитесь в ближайший официальный сервисный центр Brother.

■ Извлечение материала из машины

1 Немедленно остановите машину.

2 Выключите машину.

3 Извлеките иглу.

Если игла опущена в материал, поверните маховик по направлению от себя (по часовой стрелке), чтобы поднять иглу из материала, и затем снимите иглу.

- См. раздел “Замена иглы” в главе “Базовые операции”.

4 Снимите прижимную лапку и держатель лапки.

- См. разделы “Замена прижимной лапки” и “Снятие и установка держателя прижимной лапки” в главе “Базовые операции”.

5 Приподнимите материал и обрежьте под ним нити.

Если материал удастся вытащить, снимите его. Очистите челнок, следуя приведенным ниже инструкциям.

6 Снимите крышку игольной пластины.

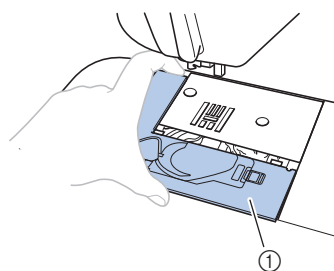

① Крышка игольной пластины

- См. раздел “Очистка челночного устройства”, с. A-2.

7 Отрежьте запутавшиеся нити и снимите шпульку.

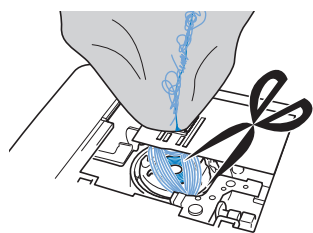

8 Снимите шпульный колпачок.

Если в шпульном колпачке остались нити, уберите их.

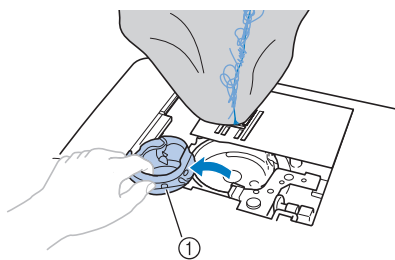

① Шпульный колпачок

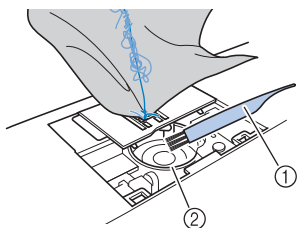
9 Щеточкой для очистки или при помощи пылесоса удалите пыль и обрывки нитей из челнока и из области вокруг него.

① Щеточка для очистки

② Челнок

Если ткань удалось вытащить:	Перейдите к пункту 16 .
Если ткань не удалось вытащить:	Перейдите к пункту 10 .

**Примечание**

- Не рекомендуется использовать сжатый воздух.

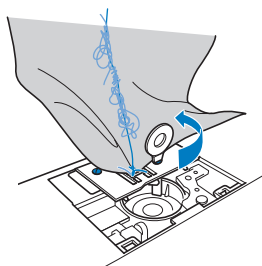
10 При помощи прилагаемой дискообразной отвертки ослабьте два винта игольной пластины.**Примечание**

- Будьте внимательны и не уроните винты в машину.

11 Немного приподнимите игольную пластину, обрежьте запутавшиеся нити и снимите игольную пластину.

Уберите материал и нити с игольной пластины.

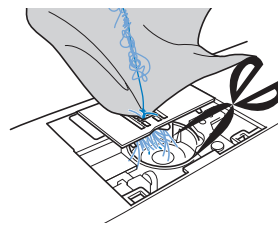

Если ткань не удается убрать даже после выполнения этих действий, обратитесь в ближайший авторизованный сервисный центр Brother.

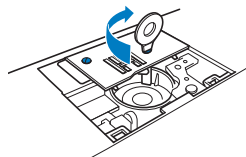
12 Уберите все обрывки нитей, оставшиеся в челноке и вокруг гребенок транспортера.**13** Поверните маховик, чтобы поднять гребенки транспортера.**14** Совместите два отверстия для винтов на игольной пластине с двумя отверстиями на монтажном основании игольной пластины и установите игольную пластину на машину.**15** Несильно вручную заверните винты на правой стороне игольной пластины. Затем дискообразной отверткой надежно затяните винт на левой стороне. Затем надежно затяните винт на правой стороне.

Поверните маховик и проверьте, что гребенки транспортера двигаются плавно и не касаются краев вырезов на игольной пластине.

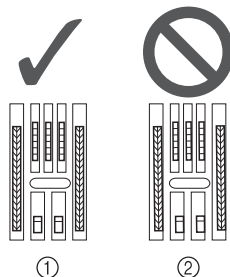

- ① Правильное положение гребенок транспортера
② Неправильное положение гребенок транспортера

**Примечание**

- Будьте внимательны и не уроните винты в машину.

A

- 16** Вставьте шпульный колпачок так, чтобы метка ▲ на шпульном колпачке совпала с меткой ● на машине.

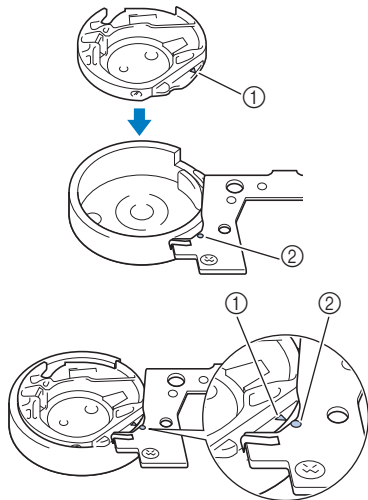

- Совместите метки ▲ и ●.

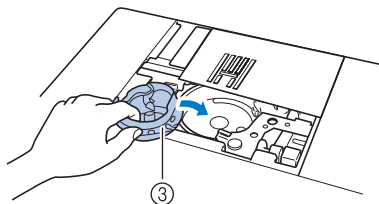

- ① Метка ▲
- ② Метка ●
- ③ Шпульный колпачок

- Перед установкой шпульного колпачка убедитесь, что указанные метки совпали.

⚠ ОСТОРОЖНО!

- Запрещается использовать шпульный колпачок, если на нем имеются царапины, так как это может привести к запутыванию верхней нити, поломке иглы или ухудшению характеристик машины.
- Убедитесь, что шпульный колпачок размещается правильно, в противном случае может сломаться игла.

- 17** Установите крышку игольной пластины (инструкции см. в пункте 10 в разделе “Очистка челночного устройства”, с. А-2).

- 18** Установите иглу, предварительно проверив ее состояние.

Если игла в плохом состоянии (например, она погнута), необходимо установить новую иглу.

- См. разделы “Проверка иглы” и “Замена иглы” в главе “Базовые операции”.

⚠ ОСТОРОЖНО!

- Запрещается использовать погнутые иглы. Погнутая игла легко может сломаться, что может привести к травме.

💡 Примечание

- После завершения этой процедуры перейдите к следующей процедуре (см. раздел “Проверка операций машины”), чтобы проверить, что машина работает правильно.

📖 Напоминание

- Поскольку при застревании материала в машине игла могла быть повреждена, рекомендуется заменить ее на новую.

■ Проверка операций машины

Если игольная пластина снималась с машины, проверьте работу машины, чтобы убедиться, что установка выполнена правильно.

- 1** Включите машину.

- 2** Выберите строчку .

💡 Примечание

- На этом этапе не устанавливайте прижимную лапку и нить.

- 3** Медленно поверните маховик на себя (против часовой стрелки) и, проследив за иглой с разных сторон, убедитесь, что игла опускается в центр отверстия в игольной пластине.

Если игла касается игольной пластины, снимите игольную пластину и затем снова установите ее, начиная с пункта 13 в разделе “Извлечение материала из машины”, с. А-8.

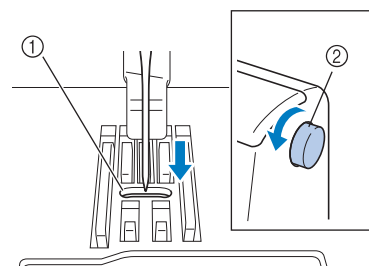

- ① Отверстие в игольной пластине
- ② Маховик

- 4** Выберите строчку . Теперь увеличьте длину стежка и ширину строчки до максимальных значений.

- Инструкции по изменению настроек см. в разделах “Настройка ширины строчки” и “Настройка длины стежка” в главе “Базовые операции”.

- 5** Медленно поверните маховик на себя (против часовой стрелки) и убедитесь, что игловодитель и гребенки транспортера работают правильно.

Если игла или гребенки транспортера касаются игольной пластины, машина может работать неправильно, поэтому обратитесь в ближайший авторизованный сервисный центр Brother.

- 6** Выключите машину и установите шпульку и прижимную лапку.
- См. разделы “Установка шпульки” и “Замена прижимной лапки” в главе “Базовые операции”.
- 7** Правильно заправьте нить в машину.
- Инструкции по заправке нити в машину см. в разделе “Заправка верхней нити” в главе “Базовые операции”.



Напоминание

- Нить может запутаться в результате неправильной заправки верхней нити. Убедитесь, что нить правильно заправлена в машину.

- 8** Выполните пробное шитье на хлопчатобумажной ткани.



Примечание

- Неправильное шитье может быть результатом неправильной заправки верхней нити или работы с тонкими материалами. Если пробное шитье дало плохой результат, проверьте заправку верхней нити или тип используемого материала.

Если нить запуталась под седлом устройства намотки шпульки:

Если намотка шпульки начинается, когда нить не пропущена правильно через диск предварительного натяжения, нить может запутаться под седлом устройства намотки.

В этом случае смотайте нить, выполнив следующие действия.

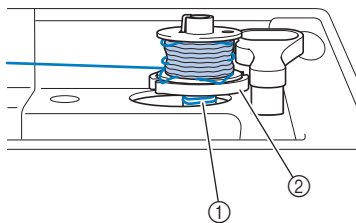

- ① Нить
② Седло устройства намотки шпульки

⚠ ОСТОРОЖНО!

- Не снимайте седло устройства намотки шпульки, даже если нить запуталась под ним. Это может привести к травме.
- Не выворачивайте винт направляющего стержня устройства намотки шпульки, так как в противном случае возможно повреждение машины; невозможно размотать нить, вывернув винт.

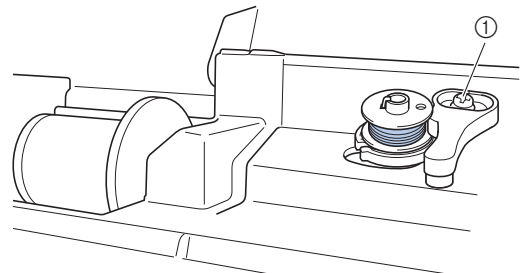

- ① Винт направляющего стержня устройства намотки шпульки

- 1** Если нить запуталась под седлом устройства намотки шпульки, однократно нажмите кнопку “Пуск/Стоп”, чтобы остановить намотку шпульки. Если подключена педаль, уберите ногу с педали.
- 2** Ножницами обрежьте нить рядом с нитенаправителем для намотки шпульки.

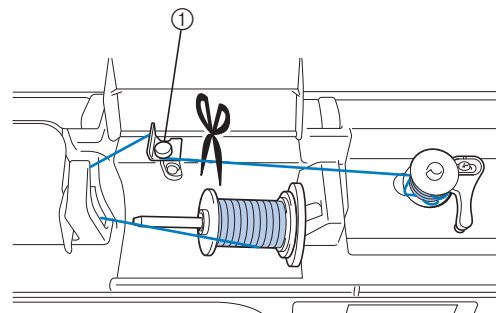

- ① Нитенаправитель для намотки шпульки

- 3** Сдвиньте вал устройства намотки шпульки влево, снимите шпульку с вала и обрежьте нить, идущую к шпулке, чтобы полностью снять шпульку с вала.

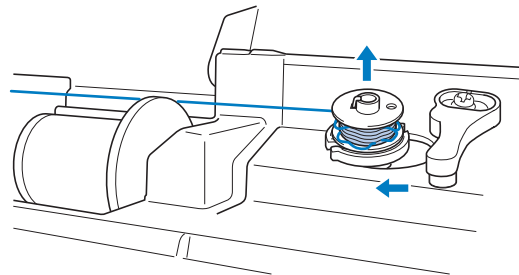

- 4** Держа конец нити левой рукой, правой рукой размотайте нить по часовой стрелке, как показано ниже.

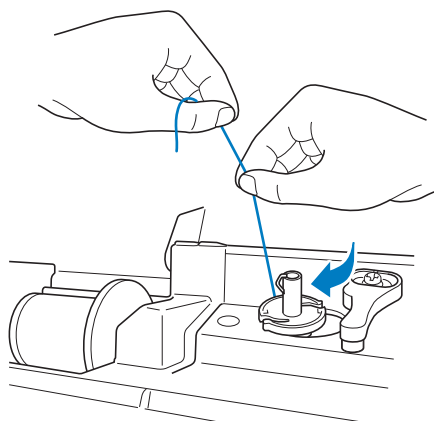

- 5** Намотайте шпульку заново.



Примечание

- Убедитесь, что нить правильно проходит под натяжным диском нитенаправителя для намотки шпульки.

Список признаков

■ Подготовка к работе

Признак	Возможная причина	Метод устранения	Описание
Не удается заправить нить в иглу.	Игла находится в неправильном положении.	Нажмите кнопку “Положение иглы”, чтобы поднять иглу.	B-4
	Игла установлена неправильно.	Установите иглу правильно.	B-31
	Игла повернута, погнута или затупилась.	Замените иглу.	B-31
	Неправильно заправлена верхняя нить.	Проверьте последовательность действий при заправке нити в машину и выполните заправку правильно.	B-23
	Крючок нитевдевателя погнулся и не проходит через игльное ушко.	Обратитесь к официальному дилеру Brother или в ближайший авторизованный сервисный центр Brother.	–
	Рычажок нитевдевателя не удастся переместить или вернуть в исходное положение.	Обратитесь к официальному дилеру Brother или в ближайший авторизованный сервисный центр Brother.	–
	Используется игла размера 65/9.	Такая игла несовместима с нитевдевателем. Проденьте нить вручную через игльное ушко.	B-26
Нить неравномерно наматывается на шпульку.	Нить неправильно заправлена в нитенаправитель для намотки шпульки.	Правильно заправьте нить в нитенаправитель для намотки шпульки.	B-17
	Шпулька вращается медленно.	Сдвиньте регулятор скорости шитья вправо, чтобы увеличить скорость шитья.	B-17
	Вытянутая из шпульки нить не наматалась на шпульку надлежащим образом.	Намотайте вытянутую нить на шпульку по часовой стрелке 5–6 раз.	B-17
	Пустая шпулька неправильно надета на стержень.	Наденьте пустую шпульку на стержень и медленно поверните шпульку до характерного щелчка.	B-17
При намотке шпульки нижняя нить была намотана под седлом устройства намотки шпульки.	Неправильно намотана нить шпульки. Во время первоначальной намотки нити на шпульку нижняя нить (нить шпульки) была неправильно вставлена в направляющие.	Уберите нить, намотанную под седлом устройства намотки шпульки, и намотайте шпульку правильно. При заправке нити для намотки шпульки следуйте инструкциям на табличке, прикрепленной в верхней части машины.	B-17, A-11
Нижняя нить не вытягивается вверх.	Игла повернута, погнута или затупилась.	Замените иглу.	B-31
	Шпулька установлена неправильно.	Установите шпульку правильно.	B-20
На ЖК-дисплее ничего не видно.	Не включено питание.	Включите питание (положение “Вкл.”).	B-10
	Вилка кабеля питания не вставлена в электрическую розетку.	Вставьте вилку кабеля питания в электрическую розетку.	B-10
ЖК-дисплей замутнен.	На ЖК-дисплее образовалась конденсация.	Через некоторое время помутнение исчезнет.	–
Кнопки управления не реагируют на нажатие.	Вы нажимаете на кнопки рукой в перчатке. Вы нажимаете на кнопки ногтем. Используется емкостный стилус.	Нажимайте на кнопки управления пальцем. Если вы используете стилус, приобретенный отдельно, проверьте, что его можно использовать с емкостными сенсорными экранами.	B-5
Кнопки управления не реагируют, или для них настроена слишком высокая чувствительность.	Чувствительность кнопок управления не настроена для данного пользователя.	Настройте чувствительность кнопок управления.	B-15
Не загорается лампочка подсветки.	Лампочка подсветки повреждена.	Обратитесь к официальному дилеру Brother или в ближайший авторизованный сервисный центр Brother.	–
	Параметр “Подсветка” настроен в значение “OFF” на экране настроек.	Выберите для этого параметра значение “ON”.	B-14

A

Признак	Возможная причина	Метод устранения	Описание
Вышивальный модуль не работает.	Вышивальный модуль установлен неправильно.	Установите вышивальный модуль правильно.	В-54
	Пяльцы были установлены до инициализации вышивального модуля.	Снимите пяльцы и правильно выполните инициализацию.	В-55

■ Во время шитья

Признак	Возможная причина	Метод устранения	Описание
Машина не работает.	Не нажата кнопка “Пуск/Стоп”.	Нажмите кнопку “Пуск/Стоп”.	В-36
	Вал устройства намотки шпульки сдвинут вправо.	Сдвиньте вал устройства намотки шпульки влево.	В-17
	Не выбран рисунок.	Выберите рисунок.	В-36
	Не опущена прижимная лапка.	Опустите прижимную лапку.	В-2
	Кнопка “Пуск/Стоп” была нажата при подключенной педали.	Отсоедините педаль или используйте педаль для управления машиной.	В-38
	Кнопка “Пуск/Стоп” была нажата во время установки машины на регулирование ширины строчки “зигзаг” регулятором скорости.	Используйте для управления машиной педаль (а не кнопку “Пуск/Стоп”) или выберите на экране настроек для параметра “Контроль ширины” значение “OFF”.	В-13, В-38

Признак	Возможная причина	Метод устранения	Описание
Игла ломается.	Игла установлена неправильно.	Установите иглу правильно.	B-31
	Не затянут винт иглодержателя.	Затяните винт иглодержателя.	B-31
	Игла повернута или погнута.	Замените иглу.	B-31
	Используется неподходящая для выбранной ткани игла или нить.	См. таблицу “Сочетания ткани, нити и иглы”.	B-30
	Используется неподходящая прижимная лапка.	Используйте рекомендованную прижимную лапку.	B-34
	Слишком сильное натяжение верхней нити.	Настройте натяжение нити.	B-42
	Во время шитья происходит протягивание ткани.	Не тяните ткань во время шитья.	–
	Колпачок катушки установлен неправильно.	Проверьте последовательность действий при установке колпачка катушки, затем переустановите этот колпачок.	B-17
	На игольной пластине вокруг отверстия имеются царапины. * На левой стороне отверстия игольной пластины имеется паз. Это не царапина.	Замените игольную пластину или обратитесь к официальному дилеру Brother.	A-8
	 ① Паз		
	На прижимной лапке вокруг отверстия имеются царапины.	Замените прижимную лапку или обратитесь к официальному дилеру Brother.	B-33
	На шпульном колпачке имеются царапины.	Замените шпульный колпачок или обратитесь к официальному дилеру Brother.	A-2
	Дефектная игла.	Замените иглу.	B-31
	Используется шпулька, не предназначенная для этой машины.	Неподходящие шпульки не будут работать надлежащим образом. Применяйте только специально предназначенные для этой машины шпульки.	B-17
	Неправильно заправлена верхняя нить.	Проверьте последовательность действий при заправке нити в машину и выполните заправку правильно.	B-23
Шпулька установлена неправильно.	Установите шпульку правильно.	B-20	
Неправильно установлена прижимная лапка.	Правильно установите прижимную лапку.	B-33	
Винт держателя прижимной лапки ослаблен.	Надежно затяните винт прижимной лапки.	B-34	
Игла ломается.	Слишком толстый рабочий материал.	Используйте рабочий материал, который может быть проколот иглой при вращении маховика.	B-30, S-4
	При прошивании толстого материала или толстых подгибов рабочий материал подается с усилием.	Подавайте рабочий материал без усилий.	S-4
	Слишком короткий стежок.	Настройте нужную длину стежка.	B-41
	Стабилизатор не прикреплен к вышиваемому материалу.	Прикрепите стабилизатор.	B-58
	Нижняя нить (нить шпульки) неправильно намотана.	Используйте правильно намотанную шпульку.	B-57

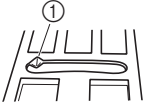
Признак	Возможная причина	Метод устранения	Описание
Рвется верхняя нить.	Нить неправильно заправлена в машину (использован неподходящий колпачок катушки, колпачок катушки слишком велик, нить вышла из направляющего крючка на игловодителе и т. п.).	Заправьте нить в машину правильно.	B-23
	На нити имеются узелки или петли.	Удалите петли и узелки.	–
	Выбранная игла не подходит для шитья используемой нитью.	Выберите иглу в соответствии с типом используемой нити.	B-30
	Слишком сильное натяжение верхней нити.	Настройте натяжение нити.	B-42
	Нить запуталась.	Ножницами (или другим способом) обрежьте запутавшуюся нить и извлеките ее из челнока и т. д.	A-6
	Игла повернута, погнута или затупилась.	Замените иглу.	B-31
	Игла установлена неправильно.	Установите иглу правильно.	B-31
	На игольной пластине вокруг отверстия имеются царапины. * На левой стороне отверстия игольной пластины имеется паз. Это не царапина.	Замените игольную пластину или обратитесь к официальному дилеру Brother.	A-8
	 ① Паз		
	На прижимной лапке вокруг отверстия имеются царапины.	Замените прижимную лапку или обратитесь к официальному дилеру Brother.	B-33
	На шпульном колпачке имеются царапины.	Замените шпульный колпачок или обратитесь к официальному дилеру Brother.	A-2
	Используется неподходящая для выбранной ткани игла или нить.	См. таблицу “Сочетания ткани, нити и иглы”.	B-30
	Во время шитья на нити образовались узелки или петли.	Повторно заправьте верхнюю и нижнюю нить в машину.	B-20, B-23
Используется шпулька, не предназначенная для этой машины.	Неподходящие шпульки не будут работать надлежащим образом. Применяйте только специально предназначенные для этой машины шпульки.	B-17	
Нить запуталась на изнаночной стороне ткани.	Неправильно заправлена верхняя нить.	Проверьте последовательность действий при заправке нити в машину и выполните заправку правильно. Убедитесь, что при заправке нити в машину прижимная лапка находится в поднятом положении. Это необходимо для правильного натяжения верхней нити.	B-23, A-6
	Используется неподходящая для выбранной ткани игла или нить.	См. таблицу “Сочетания ткани, нити и иглы”.	B-30
Слишком сильное натяжение верхней нити.	Нижняя нить (нить шпульки) неправильно заправлена.	Заправьте нижнюю нить надлежащим образом.	B-20, A-5
Рвется нижняя нить (нить шпульки).	Шпулька установлена неправильно.	Установите шпульку правильно.	B-20
	Нижняя нить (нить шпульки) неправильно намотана.	Используйте правильно намотанную шпульку.	B-17
	На шпульке имеются задиры, или она вращается неправильно.	Замените шпульку.	B-20
	Нить запуталась.	Ножницами (или другим способом) обрежьте запутавшуюся нить и извлеките ее из челнока и т. д.	A-8
	Используется шпулька, не предназначенная для этой машины.	Неподходящие шпульки не будут работать надлежащим образом. Применяйте только специально предназначенные для этой машины шпульки.	B-17

Признак	Возможная причина	Метод устранения	Описание
На ткани образуются складки.	Неправильно заправлена верхняя или нижняя нить.	Проверьте последовательность действий при заправке нити в машину и выполните заправку правильно.	B-23
	Колпачок катушки установлен неправильно.	Проверьте последовательность действий при установке колпачка катушки, затем переустановите этот колпачок.	B-23
	Используется неподходящая для выбранной ткани игла или нить.	См. таблицу “Сочетания ткани, нити и иглы”.	B-30
	Игла повернута, погнута или затупилась.	Замените иглу.	B-31
	Длина стежков слишком велика при шитье тонких тканей.	Уменьшите длину стежка.	B-41
	Натяжение нити установлено неправильно.	Настройте натяжение нити.	B-42
	Установлена неподходящая прижимная лапка.	Используйте надлежащую прижимную лапку.	B-34
Строчка шьется неправильно.	Используемая прижимная лапка не подходит для выбранного типа строчки.	Установите прижимную лапку, соответствующую выбранному типу строчки.	B-34
	Неправильно отрегулировано натяжение нити.	Отрегулируйте натяжение верхней нити.	B-42, A-7
	Нить запуталась (например, в шпульном колпачке).	Удалите запутавшуюся нить. Если нить запуталась в шпульном колпачке, очистите челнок.	A-8
	Гребенки транспортера находятся в нижнем положении.	Переведите переключатель положения гребенок транспортера вправо (▲▲).	B-2
Пропуск стежков	Нить в машину заправлена неправильно.	Проверьте последовательность действий при заправке нити в машину и выполните заправку правильно.	B-23
	Используется неподходящая для выбранной ткани игла или нить.	См. таблицу “Сочетания ткани, нити и иглы”.	B-30
	Игла повернута, погнута или затупилась.	Замените иглу.	B-31
	Игла установлена неправильно.	Установите иглу правильно.	B-31
	Дефектная игла.	Замените иглу.	B-31
	Под игольной пластиной скопилась пыль или волокна нити.	Удалите щеточкой эту пыль или волокна нити.	A-2
	Выполняется шитье толстого или эластичного материала.	Выполняйте шитье с помощью одного листа тонкой бумаги под данным материалом.	S-5, D-4
Строчка не выполняется	Игла повернута, погнута или затупилась.	Замените иглу.	B-31
	Шпулька установлена неправильно.	Установите шпульку правильно.	B-20
	Неправильно заправлена верхняя нить.	Проверьте последовательность действий при заправке нити в машину и выполните заправку правильно.	B-23
Высокий звук во время шитья	В гребенках транспортера ткани пыль или волокна нити.	Удалите пыль или волокна нити.	A-2
	Челнок захватил обрывки нити.	Очистите челнок.	A-2
	Неправильно заправлена верхняя нить.	Проверьте последовательность действий при заправке нити в машину и выполните заправку правильно.	B-23
	Используется шпулька, не предназначенная для этой машины.	Неподходящие шпульки не будут работать надлежащим образом. Применяйте только специально предназначенные для этой машины шпульки.	B-17
	На шпульном колпачке появились отверстия от иглы или царапины от трения.	Замените шпульный колпачок или обратитесь к официальному дилеру Brother.	A-2
Ткань не проходит через машину.	Гребенки транспортера находятся в нижнем положении.	Переведите переключатель положения гребенок транспортера вправо (▲▲).	B-2
	Стежки прошиваются слишком близко друг к другу.	Увеличьте длину стежка.	B-41
	Используется неподходящая прижимная лапка.	Используйте надлежащую прижимную лапку.	B-34
	Игла повернута, погнута или затупилась.	Замените иглу.	B-31

Признак	Возможная причина	Метод устранения	Описание
Ткань не проходит через машину.	Нить запуталась.	Обрежьте запутавшуюся нить и удалите ее из челнока.	A-8
	Лапка для строчки зигзаг "J" наклоняется на толстом шве в начале строчки.	Используйте фиксатор прижимной лапки (нажмите черную кнопку слева) на лапке для строчки зигзаг "J" для поддержания горизонтального положения прижимной лапки во время шитья.	S-4
	Заданное давление прижимной лапки не соответствует материалу.	Отрегулируйте давление прижимной лапки на экране настроек.	B-45
Материал подается в противоположном направлении.	Поврежден механизм подачи материала.	Обратитесь к официальному дилеру Brother или в ближайший авторизованный сервисный центр Brother.	-
Игла касается игольной пластины.	Слабо затянут винт иглодержателя.	Хорошо затяните винт иглодержателя. Если игла погнулась или затупилась, замените ее на новую.	B-31
	Игла повернута, погнута или затупилась.	Замените иглу.	B-31
Ткань, поданную на машину, не удается убрать.	Запуталась нить под игольной пластиной.	Приподнимите ткань и обрежьте нити под ней, затем очистите челнок.	A-8
В машину попала сломанная игла.	-	Выключите машину и снимите игольную пластину. Если вы видите упавшую в машину иглу, удалите ее пинцетом. Когда игла будет удалена, установите на место игольную пластину и установите новую иглу. Перед включением машины медленно поверните маховик на себя и проверьте, что он поворачивается свободно и что новая игла опускается в центр отверстия в игольной пластине. Если маховик поворачивается с усилием или не удастся извлечь иглу, попавшую в машину, обратитесь к официальному дилеру Brother или в официальный сервисный центр Brother.	A-8
Маховик поворачивается с усилием.	Нить запуталась в шпульном колпачке.	Удалите запутавшуюся нить из шпульного колпачка. Заново установите шпульный колпачок в правильное положение.	A-6, A-8

■ После шитья



Признак	Возможная причина	Метод устранения	Описание
Неправильное натяжение нити.	Неправильно заправлена верхняя нить.	Проверьте последовательность действий при заправке нити в машину и выполните заправку правильно.	B-23
	Шпулька установлена неправильно.	Установите шпульку правильно. (Если игольная пластина снята, заново установите игольную пластину и затяните винты перед установкой шпульного колпачка. Проверьте, что игла опускается в центр отверстия в игольной пластине.)	B-20, A-2
	Используется неподходящая для выбранной ткани игла или нить.	См. таблицу "Сочетания ткани, нити и иглы".	B-30
	Держатель прижимной лапки установлен неправильно.	Установите держатель прижимной лапки правильно.	B-33
	Натяжение нити установлено неправильно.	Настройте натяжение нити.	B-42
	Нижняя нить (нить шпульки) неправильно намотана.	Используйте правильно намотанную шпульку.	B-20
	Игла повернута, погнута или затупилась.	Замените иглу.	B-31
	Используется шпулька, не предназначенная для этой машины.	Неподходящие шпульки не будут работать надлежащим образом. Применяйте только специально предназначенные для этой машины шпульки.	B-17

Признак	Возможная причина	Метод устранения	Описание
Рисунки символьных или декоративных строчек неправильно совмещены.	Установочные параметры рисунка были заданы неверно.	Исправьте установочные параметры рисунка.	D-5
Рисунок плохо вышивается.	Используется неподходящая прижимная лапка.	Установите подходящую прижимную лапку.	B-34
	При работе с тонкими или растягивающимися тканями не был использован стабилизирующий материал.	Прикрепите к ткани стабилизирующий материал.	D-4
	Натяжение нити установлено неправильно.	Настройте натяжение нити.	B-42
	При выполнении шитья материал был натянут, подтолкнут или подан под углом.	Выполняйте шитье во время подачи ткани руками так, чтобы ткань подавалась по прямой линии.	B-36
	Нить запуталась (например, в шпульном колпачке).	Удалите запутавшуюся нить. Если нить запуталась в шпульном колпачке, очистите челнок.	A-2
Рисунок вышивания выполняется неправильно.	Нить перекручена.	Ножницами (или другим способом) обрежьте перекрученную нить и извлеките ее из шпульного колпачка и т. д.	A-8
	Натяжение нити установлено неправильно.	Настройте натяжение нити.	B-42
	Ткань неправильно закреплена в пальцах (ткань недостаточно хорошо натянута в пальцах и т. п.).	Если ткань недостаточно туго натянута на пальцах, рисунок может получиться плохо или может произойти сжатие рисунка. Закрепите материал в пальцах должным образом.	B-58
	Не прикреплен стабилизирующий материал.	Обязательно используйте стабилизирующий материал, особенно при работе с эластичными и тонкими тканями, тканями с грубым плетением, а также с материалами, подверженными усадке. Обратитесь к ближайшему официальному дилеру Brother за информацией о правильном стабилизаторе.	B-58
	Рядом с машиной был какой-то предмет, о который во время работы ударялась каретка или пальцы.	Если пальцы ударяются обо что-нибудь в процессе вышивания, то рисунок получится плохо. Уберите все предметы из зоны вышивания.	B-57
	Материал, находящийся за пределами пялец, цепляется за швейный кронштейн, в результате чего вышивальный модуль не может двигаться.	Закрепите заново материал в пальцах так, чтобы излишек материала оказался в стороне от швейного кронштейна, и поверните рисунок на 180°.	B-58
	Материал слишком тяжелый, вследствие чего вышивальный модуль не может двигаться свободно.	Положите большую толстую книгу или похожий предмет под кронштейн, чтобы слегка приподнять чрезмерно нагруженную сторону и поддержать ее на требуемом уровне.	–
Рисунок вышивания выполняется неправильно.	Материал свисает со стола.	Если материал во время вышивания свисает со стола, то вышивальный модуль не может перемещаться свободно. Уложите материал так, чтобы он не свисал со стола (или поддерживайте материал, чтобы он не препятствовал движению вышивального модуля).	B-57
	Материал зацепился за что-то.	Остановите машину и уложите материал так, чтобы он не мог ни за что зацепиться.	–
	Пальцы снимались в процессе вышивания (например, для переустановки шпульки). При снятии или установке пялец прижимная лапка ударилась обо что-то или сместилась, или вышивальный модуль был смещен.	Если в процессе вышивания произошло смещение прижимной лапки или вышивального модуля, то рисунок не получится. Соблюдайте осторожность при снятии пялец и их обратной установке в процессе вышивания.	B-62
	Неправильно закреплен стабилизатор (например, размер стабилизатора меньше пялец).	Правильно закрепите стабилизатор.	B-58
При вышивании на лицевой стороне ткани образуются петли.	Неправильно настроено натяжение нити.	Настройте натяжение нити.	E-26
	Неверная комбинация шпульного колпачка и нижней нити (нити шпульки).	Замените шпульный колпачок или нижнюю нить так, чтобы получилась правильная комбинация.	B-57

Сообщения об ошибках

В случае выполнения ошибочных действий на ЖК-дисплее отображаются сообщения и рекомендации для данной операции. Следуйте отображаемым указаниям. Если во время отображения сообщения об ошибке нажать кнопку  или выполнить операцию правильно, это сообщение исчезнет.

	Сообщения об ошибках	Причина и способ устранения
1	Произошел сбой. Выключите машину, а затем снова включите ее.	Это сообщение появляется при возникновении каких-либо нарушений в работе машины. Выключите и снова включите машину. Если это сообщение все равно появляется, это может указывать на наличие неисправности машины. Обратитесь к официальному дилеру Brother или в ближайший официальный сервисный центр Brother.
2	Нельзя изменить конфигурацию этих символов.	Это сообщение появляется в том случае, если в рисунке присутствует слишком много символов и расположение символов по кривой линии невозможно.
3	Невозможно изменить шрифт, так как некоторые буквы не входят в выбранный шрифт.	Это сообщение появляется в том случае, когда шрифт текстового рисунка вышивки меняется на такой, в который не входят символы, используемые в рисунке.
4	Данные для выбранного рисунка обнаружить не удается. Данные могут быть искажены. Выключите и снова включите питание.	Это сообщение появляется в том случае, если вы пытаетесь выбрать недействительные данные рисунка. Поскольку ошибка может быть вызвана любой из перечисленных ниже причин, проверьте данные рисунка. <ul style="list-style-type: none"> • Данные рисунка повреждены. • Вы попытались выбрать данные, созданные при помощи программы создания вышивок другого производителя. Выключите и снова включите машину, чтобы вернуть ее в нормальный рабочий режим.
5	Проверьте и заново установите верхнюю нить.	Это сообщение появляется в том случае, если верхняя нить оборвана или заправлена неправильно и нажата кнопка “Пуск/Стоп” и т. п.
6	Слишком большой объем данных для этого рисунка.	Это сообщение появляется в том случае, если редактируемые рисунки требуют слишком большого объема памяти, или если в процесс редактирования вовлечено слишком много рисунков для имеющегося свободного объема памяти.
7	Опустите рычажок выметывания петли.	Это сообщение появляется в том случае, когда рычажок для выметывания петель поднят, выбрана строчка для обметывания петель и нажата кнопка “Пуск/Стоп” и т. д.
8	Опустите рычаг прижимной лапки.	Это сообщение появляется в том случае, когда какая-либо кнопка (например, кнопка “Пуск/Стоп”) нажата при поднятой прижимной лапке.
9	К данной комбинации не могут быть добавлены дополнительные рисунки.	Это сообщение появляется в том случае, если вы попытались скомбинировать более 70 декоративных строчек.
10	В памяти недостаточно свободного места для сохранения.	Это сообщение появляется в том случае, если в памяти машины нет свободного пространства и рисунок или строчка не могут быть сохранены.
11	Не хватает памяти для сохранения рисунка. Удалить другие рисунки?	Это сообщение появляется в том случае, если в памяти машины нет свободного пространства и рисунок или строчка не могут быть сохранены.
12	Вызвать и восстановить предыдущее содержимое памяти?	Это сообщение появляется в том случае, если во время вышивки машина была выключена и затем снова включена. Нажмите кнопку  для возвращения машины в состояние (позиция рисунка и количество стежков) до ее выключения. Совместите позицию иглы и вышейте оставшуюся часть рисунка согласно инструкциям, приведенным в разделе “Если во время вышивки обрывается нить”, с. E-24.
13	Рисунок выходит за пределы пялец.	Это сообщение появляется, когда комбинированный текстовый рисунок слишком велик для пялец. Можно повернуть рисунок на 90 градусов и продолжить комбинирование знаков.
14	Рисунок выходит за пределы пялец. Не добавляйте новые символы.	Это сообщение появляется, когда комбинация рисунков букв/символов слишком велика для установленных пялец. Измените размер текстового рисунка или расположение рисунков так, чтобы они помещались в пяльцы. Если для параметра “Вид выбранных пялец” выбрано значение “ON”, можно попробовать установить значение “OFF” или выбрать пяльцы большего размера.
15	Рисунок выходит за пределы пялец. Эту функцию в данный момент невозможно использовать.	Это сообщение появляется в том случае, если для текстового рисунка вышивки был изменен размер или направление текста (вертикальное/горизонтальное), в результате чего он не помещается в рабочую область пялец.
16	Рекомендуется профилактическое обслуживание.	Данное сообщение отображается, если требуется обслуживание машины. (Страница A-3)
17	Поднимите рычажок выметывания петли.	Это сообщение появляется в том случае, когда рычажок для выметывания петель опущен, выбрана строчка, отличная от строчки для обметывания петель, и нажата кнопка “Пуск/Стоп” и т. п.

	Сообщения об ошибках	Причина и способ устранения
18	Выбранное поле рисунка выходит за пределы пялец.	Это сообщение появляется в том случае, когда размер выбранного рисунка вышивания больше рабочей области больших пялец. Уменьшите размер рисунка или выберите другой рисунок. Это сообщение появляется в том случае, когда выбранный рисунок вышивания больше выбранных пялец, а для параметра "Вид выбранных пялец" выбрано значение "ON".
19	Нить на шпулке почти закончилась.	Это сообщение появляется в том случае, если заканчивается нить на шпулке. Выполните операцию, описанную в разделе "Если заканчивается нить на шпулке", с. E-23.
20	Активизирован предохранительный механизм устройства намотки шпулек. Запутана нить?	Это сообщение появляется в том случае, если во время намотки шпулки происходит блокировка двигателя вследствие запутывания нити и т. п.
21	 Каретка вышивального модуля будет двигаться. Уберите руки и все предметы от каретки.	Это сообщение появляется перед перемещением вышивального модуля.
22	Карманы заполнены. Удалите рисунок.	Это сообщение появляется в том случае, если в памяти машины нет свободного пространства и необходимо удалить какой-либо рисунок.
23	 Активизирован предохранительный механизм. Запутана нить? Изогнута игла?	Это сообщение отображается в случае блокировки двигателя вследствие запутывания нити или по другим причинам, связанным с подачей нити.
24	Кнопка "Пуск/Стоп" не работает при подключенной педали. Отключите педаль.	Это сообщение появляется в том случае, если кнопка "Пуск/Стоп" нажата для выполнения основных или символьных/декоративных строчек, когда к машине подключена педаль.
25	Имеется рисунок, который невозможно сохранить на USB-носитель. Сохраните этот рисунок в памяти машины.	В некоторых случаях нельзя сохранить рисунок на флэш-накопителе USB.
26	Данный рисунок не может быть использован.	Это сообщение появляется в том случае, если вы пытаетесь выбрать рисунок, который нельзя использовать на данной машине.
27	Данное USB-устройство не может быть использовано.	Это сообщение появляется при попытке использования несовместимого носителя данных.
28	 Выключите питание и замените игольную пластину.	Это сообщение появляется в том случае, когда на машине установлена игольная пластина для прямых строчек, а вы пытаетесь использовать строчку, отличную от прямой строчки со средним положением иглы. Это сообщение также появляется, когда вы снимаете игольную пластину при включенной машине.
29	Ошибка USB-устройства	Это сообщение появляется, когда возникает ошибка при работе с флэш-накопителем USB.
30	USB-устройство не загружено. Загрузите USB-устройство.	Это сообщение появляется в том случае, если вы пытаетесь извлечь рисунок с флэш-накопителя USB или сохранить рисунок на нем, когда не подключен флэш-накопитель USB.
31	Если регулятор скорости установлен на управление шириной строчки "зигзаг", то кнопка "Пуск/Стоп" не работает.	Это сообщение появляется в том случае, если регулятор скорости установлен для управления шириной строчки "зигзаг" и нажата кнопка "Пуск/Стоп". На экране настроек (с. B-13) выберите для параметра "Контроль ширины" значение "OFF" или используйте для управления машиной педаль.
32	F**	Если во время работы швейной машины на ЖК-дисплее появляется сообщение "F**" (где ** — цифровое обозначение), это значит, что, возможно, в машине возникла неисправность. Обратитесь к официальному дилеру Brother или в ближайший авторизованный сервисный центр Brother.

Обновление программного обеспечения машины при помощи флэш-накопителя USB

Для обновления программного обеспечения швейной машины можно использовать флэш-накопитель USB. Если вы нашли программу обновления на нашем веб-сайте <http://support.brother.com/>, загрузите файл(ы), выполнив инструкции, приведенные на веб-сайте и в описании ниже.

Примечание

- Если вы обновляете программное обеспечение при помощи флэш-накопителя USB, перед запуском обновления убедитесь, что на используемом флэш-накопителе USB не записаны никакие другие данные, кроме файла обновления.
- Файл обновления можно записать на флэш-накопитель USB любой емкости.

- 1** Включите машину, одновременно удерживая нажатой кнопку  (Положение иглы).

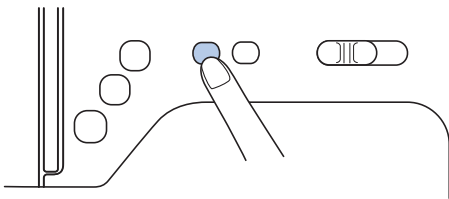

→ Появляется следующий экран.

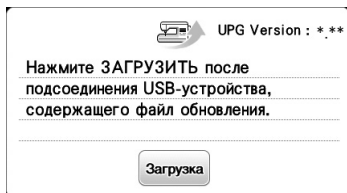

- 2** Подключите флэш-накопитель USB к USB-порту машины. Носитель должен содержать только файл обновления.

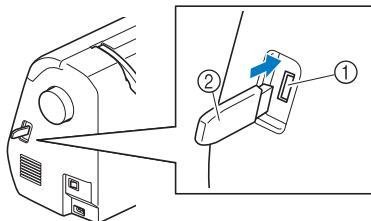

- ① USB-порт
- ② Флэш-накопитель USB

Примечание

- Если используется флэш-накопитель USB с индикатором состояния, после подключения носителя к вышивальной машине индикатор начнет мигать; распознавание носителя может занять около 5–6 секунд. (Время распознавания различается в зависимости от флэш-накопителя USB.)

- 3** Нажмите кнопку .

→ Появляется следующий экран.

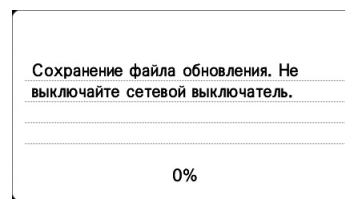

Примечание

- При возникновении ошибки отобразится соответствующее сообщение об ошибке. В этом случае выключите машину и начните операцию заново с пункта **1**.

- 4** Когда обновление завершится, появится следующее сообщение:

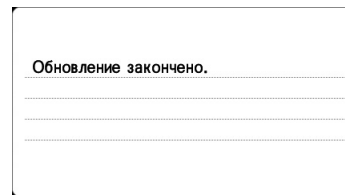

- 5** Отсоедините флэш-накопитель USB, затем выключите и снова включите машину.

УКАЗАТЕЛЬ

М

MY CUSTOM STITCH (МОЯ СТРОЧКА)	
ввод данных	D-20
извлечение	D-23
создание	D-18
сохранение	D-23
сохранение в пользовательском списке	D-23
функции кнопок	D-20

U

USB-носитель	
извлечение данных	D-16, E-34
пригодные для использования	D-14, E-31
сохранение	D-15, E-33

A

Автоматическая обрезка нити	B-44
Апликация	S-27
использование рисунка рамки для аппликации	E-20
использование рисунков рамок при вышивании	E-18
Атласные строчки	D-2
Атласные строчки 7 мм	D-2

Б

Боковой нож	S-13
Брючины	S-2
Буквы алфавита	
редактирование вышивки	E-2
символьные/декоративные строчки	D-2

B

Вентиляционное отверстие	B-3
Верхняя крышка	B-2
Верхняя нить	B-23
Вид спереди	B-2
Вспарыватель для петель	S-17
Вшивание канта	S-25
Вшивание молнии	
боковой	S-21
центральной	S-20, S-24
Выбор рисунков вышивания	B-64
Выключатель питания	B-3
Выполнение атласных строчек	S-32
Выравнивание позиции	E-15
Выстегивание	S-30
Выстегивание со свободной подачей материала	S-31
стегальная лапка с открытым мыском "О" для свободной подачи материала	S-31
Вытягивание нижней нити	B-27
Вышивальный модуль	B-4
каретка	B-54
снятие	B-55
установка	B-54
Вышивальный модуль, снятие	B-55
Вышивание	B-66
возобновление вышивания после выключения питания машины	E-24
на краях и углах	B-61
на ленте или тесьме	B-61
на маленьких обрезках ткани	B-61
повторное выполнение процедуры с начала	E-24
функция автоматической обрезки нити (END COLOR TRIM)	E-28
экран цветов нитей	B-67
вышивание рисунка	B-66

Г

Гнездо для коленоподъемника	B-2, B-45
Гнездо для подключения педали	B-3
Гнездо подключения питания	B-3
Горизонтальная строчка	S-37
Горизонтальный стержень для установки катушки	B-27
Гребенки транспортера	B-3

Д

Двойная игла	B-27
Декоративное стачивание	S-41
Декоративные строчки и рисунки	D-2
Держатель прижимной лапки	B-3
Держатель прижимной лапки, снятие	B-34
Держатель прижимной лапки, установка	B-34
Длина стежка, регулировка	B-41
Дополнительные принадлежности	B-7

Ж

ЖК-дисплей	B-5
------------------	-----

З

Закрепка	S-33
Закрепляющие стежки	S-33
Замена иглы	B-31
Замена прижимной лапки	B-33
Заправка	B-23
Заправка нити в иглу	B-25
Заправка нити в иглу вручную	B-26
Звуковая сигнализация	A-4
Звуковой сигнал	A-4
Зеркальное отображение строчек	B-44
Зуммер	A-4

И

Игла	
замена	B-31
заправка нити	B-25
положение	S-8
состояние	B-31
типы, размеры и назначение	B-30
Игла с закругленным острием	B-30
Игла с крылышками	S-42
Игольная пластина	B-3
Извлечение	
USB-носитель	D-16, E-34
память машины	D-16, E-34
символьные/декоративные строчки	D-16
строчки, созданные с помощью функции MY CUSTOM STITCH (МОЯ СТРОЧКА)	D-23
Изменение направления шитья	S-2

К

Кант, вшивание	S-25
Катушка с верхней нитью	B-23
Кнопка "Вперед/назад"	E-24
Кнопка "Закрепляющие стежки"	B-4, B-39
Кнопка "Назад"	B-5
Кнопка "Настройки"	B-5
Кнопка "Обратные стежки"	B-4, B-39
Кнопка "Обрезка нити"	B-4
Кнопка "Основная строчка"	B-5
Кнопка "Положение иглы"	B-4
Кнопка "Предыдущая страница"	B-5

А

Кнопка "Пуск/Стоп"	B-4
Кнопка "Следующая страница"	B-5
Кнопка "Справка"	B-5, B-16
Кнопка автоматического закрепления строчки	B-39
Кнопка возврата к началу	D-9
Кнопка вставки	D-22
Кнопка выбора одинарного/повторяющегося прошивания фрагмента строчки	D-9
Кнопка выбора одиночной/тройной строчки	D-21
Кнопка выбора размера	D-8
Кнопка выбора режима вышивания	B-5, E-15
Кнопка замены прижимной лапки/иглы	B-5
Кнопка зеркального отображения	B-44, D-8, E-7
Кнопка изменения межсимвольного интервала	E-10
Кнопка изменения плотности	E-8
Кнопка изменения плотности строчки	D-9
Кнопка изменения размера	E-6
Кнопка изображения	B-65, D-10
Кнопка многоцветного алфавита	E-9
Кнопка начальной точки	E-15
Кнопка обрезки/регулировки натяжения	E-26
Кнопка палитры нитей	E-7
Кнопка перемещения блока	D-22
Кнопка поворота	E-7
Кнопка пробного вышивания	B-65
Кнопка разблокировки	B-55
Кнопка расположения	E-12
Кнопка тестирования	D-23
Кнопка удлинения	D-8
Кнопка установки	D-21
Кнопки с обозначениями стрелок	D-21, E-6, E-13
Кнопки управления	B-4, B-5, B-15
Кожа/виниловые материалы	S-5
Коленоподъемник	B-45
Комбинирование рисунков рисунки вышивания	E-13
символьные/декоративные строчки	D-11
Краеобметочные строчки	S-12, S-13
Крестовидные строчки	D-2
Кружевная строчка	S-42
Крышка игольной пластины	B-3
Крышка челночного устройства	B-3

Л

Лист с сеткой для вышивания	B-60
Лоскутное шитье	S-28

М

Маховик	B-3
Мережка	S-42

Н

Намотка шпульки	B-17
Направление шитья, изменение	S-2
Направляющая для выстигивания	S-31
Направляющая лапка	S-3
Направляющая пластина пуговицы	S-16
Нарушения работы машины	A-5
Настройки автоматическая обрезка нити	E-28
автоматическое закрепление строчки	B-39
натяжение нити	E-26
язык сообщений на ЖК-дисплее	B-15
Настройки строчек	B-46
Натяжение верхней нити	B-42
Натяжение нити	E-26
Натяжение нити, регулировка	B-42
Нижняя нить (нить шпульки) вытягивание	B-27
намотка	B-17
Нитевдеватель	B-25

Нитенаправитель для намотки шпульки	B-2, B-17
Нитенаправитель игловодителя	B-3

О

Обметывание глазков	S-36
Обметывание петель	S-15
Обновление	A-22
Обратные/закрепляющие стежки	B-39
Обрезка нити, автоматическая	B-44
Одинаковый припуск на шов	S-3
Основные операции со строчками	S-7
Основные операции шитья	B-36
Осыпание краев, предотвращение	S-12
Отсек для принадлежностей	B-5
Очистка поверхность машины	A-2
челнок	A-2
экран ЖК-дисплея	A-2

П

Панель управления	B-2, B-5
Папка "bPocket"	B-16, D-15, D-23, E-33
Параллельные строчки	B-27
Педаль	B-38
Переключатель положения гребенок транспортера	B-3, S-31
Перо для сенсорного экрана	B-5, B-15
Пластина нитенаправителя	B-2
Плоская платформа	B-2
Поверхность машины, очистка	A-2
Поиск и устранение неисправностей	A-5
Потайная строчка-мережка	S-9
Потайные швы	S-20
Пошаговое вышивание рисунков	D-13
Придание фактуры	S-27
Прижимная лапка	B-3
регулировка давления	B-45
Прижимная лапка, замена	B-33
Принадлежности в комплекте поставки	B-6
дополнительные принадлежности	B-7
Припуск на шов, одинаковый	S-3
Приспособление для обрезки нити	B-2, B-38
Пришивание пуговиц	S-18
Пробное шитье	S-2
Проверка иглы	B-31
Прямая строчка	S-7, S-20, S-28
Пэчворк	S-27, S-28
Пяльцы закрепление ткани	B-59
использование листов с сеткой для вышивания	B-60
снятие	B-63
типы	B-58

Р

Работа с ЖК-дисплеем	B-11
Рабочие процедуры	B-16
Разметка игольной пластины	S-3
Регулировка длины стежка	B-41
Регулировка натяжения нити	B-42
Регулировка ширины зигзага	B-41
Регулировка ширины строчки	B-41
Регулируемая лапка для вшивания молнии/канта	S-24
Регулятор скорости шитья	B-4, S-32
Редактирование MY CUSTOM STITCH (МОЯ СТРОЧКА)	D-20
символьные/декоративные строчки	D-7
Редактирование вышивки изменение цвета нити	E-7
комбинированные рисунки	E-13, E-14
функции кнопок	E-5

Рисунки вышивания	
выбор	E-2
выравнивание позиции	E-15
извлечение	E-34
использование рисунка рамки аппликаций	E-20, E-21
комбинирование	E-13
проверка позиции	B-65
редактирование	E-5
рисунки, в которых используются аппликации	E-18
сохранение	E-32, E-33
Рисунки, вышивание	B-66
Рисунок вышивания, выбор	B-64
Ручка	B-3
Ручная заправка нити в иглу	B-26
Рычажок для выметывания петель	S-17
Рычажок для выметывания петли	B-3
Рычажок нитевдевателя	B-2
С	
Сдвиг вправо/влево	B-42
Сенсорный экран	B-5
Сетка для катушки	B-18
Символьные строчки	D-2
Символьные/декоративные строчки	
выбор	D-2
извлечение	D-16
комбинирование	D-11
регулировка	D-5
редактирование	D-7
сохранение	D-14, D-15
шитье	D-4
Скользкая лапка	S-5
Сметочная строчка	S-7
Снятие держателя прижимной лапки	B-34
Снятие шпульного колпачка	A-2
Советы	S-2
Соединитель USB-порта	B-3
для носителей данных	D-15, E-33
Сообщения на ЖК-дисплее	A-20
Сообщения об ошибках	A-20
Сохранение	
USB-носитель	D-15, E-33
память машины	D-14, E-32
символьные/декоративные строчки	D-14
строчки, созданные с помощью функции MY CUSTOM STITCH (МОЯ СТРОЧКА)	D-23
Стабилизирующий материал	B-58
Стегальная лапка 1/4 дюйма	S-29
Стегальная лапка 1/4 дюйма с направляющей	S-29
Строчка-мережка	S-39
Строчка-ракушка	S-41
Строчки "зигзаг"	S-13, S-27
Сшивание двух полотен материала	S-28
Т	
Техническое обслуживание	A-2
Типы рисунков вышивания	B-64
Типы строчек	B-36
Толстые материалы	S-4
Тонкие материалы	S-5
Тройная эластичная строчка	S-7, S-33
Трубчатые детали	S-2
У	
Узлы и детали машины и их назначение	B-2
Украшение сборками или буфами	S-40
Установка держателя прижимной лапки	B-34
Установка лапки для вышивания	B-52
Установка шпульки	B-20
Устранение нарушений работы машины	A-5
Устройство намотки шпулек	B-2
Уход	A-2
Ф	
Фестонная строчка	S-40
Функции кнопок	
MY CUSTOM STITCH (МОЯ СТРОЧКА)	D-20
настройки вышивания	E-15
редактирование рисунков	E-5
редактирование шрифта	E-9
Ч	
Челнок	A-2
Ш	
Шагающая лапка	S-30
Ширина строчки, регулировка	B-41
Шитье по кривой	S-2
Шитье с двойной иглой	B-27
Шитье, основные операции	B-36
Шпулька	
заканчивается нить	E-23
Шпулька, намотка	B-17
Шпулька, установка	B-20
Шпульный колпачок	B-3, B-57
Штопальная строчка	S-33
Штопка	S-34
Э	
Экран выбора основной строчки	B-12
Экран ЖК-дисплея	
очистка	A-2
Экран пялец	E-28
Экран цветов нитей	B-67
Эластичный материал	S-5
Этапы вышивания	B-51

См. раздел о поддержке продуктов и ответы на часто задаваемые вопросы на нашем веб-сайте <http://support.brother.com/>.

Russian
888-L01/L03/K02
Printed in Vietnam



XG5508-001