

brother

Manuel d'instructions

Machine à coudre

Product Code (Référence du produit): 888-X36/X38

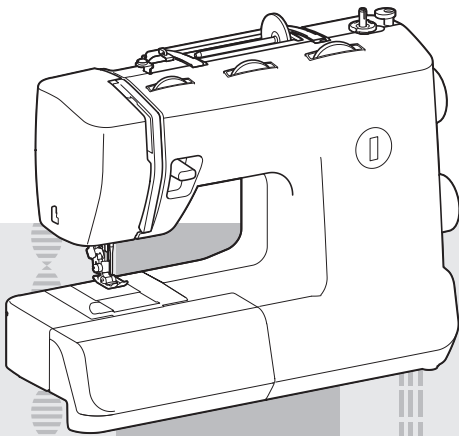

Veillez à lire ce document avant d'utiliser la machine.
Nous vous conseillons de conserver ce document à portée de main pour vous y référer ultérieurement.

INSTRUCTIONS DE SÉCURITÉ IMPORTANTES

Veillez lire ces instructions de sécurité avant d'utiliser la machine.

⚠ DANGER - Pour réduire le risque de choc électrique :

1 Débranchez toujours la machine de la prise électrique après utilisation, lorsque vous la nettoyez, lorsque vous effectuez toute autre opération d'entretien mentionnée dans ce manuel ou si vous la laissez sans surveillance.

⚠ AVERTISSEMENT
- Pour réduire le risque de brûlure, d'incendie, de choc électrique ou de blessure.

2 Débranchez toujours la machine de la prise électrique lorsque vous effectuez l'un des réglages mentionnés dans ce manuel d'instructions :

- Pour débrancher la machine, mettez-la sur « O » (position de mise hors tension), puis sortez la fiche de la prise d'alimentation électrique. Ne tirez pas sur le cordon.
- Branchez directement la machine dans la prise électrique. N'utilisez pas de rallonge.
- Débranchez toujours votre machine si le courant est coupé.

3 N'utilisez jamais cette machine si sa fiche ou son cordon d'alimentation est endommagé, si elle ne fonctionne pas correctement, si elle est tombée ou a été endommagée ou en cas de contact avec de l'eau. Renvoyez-la à votre revendeur ou au centre de service agréé le plus proche des fins d'examen, de réparation ou de réglage électrique ou mécanique.

- Cessez d'utiliser la machine et débranchez immédiatement le cordon d'alimentation si vous constatez quoi que ce soit d'anormal : odeur, chaleur, décoloration ou déformation alors que la machine est utilisée ou stockée.

- Portez toujours la machine en la tenant par sa poignée. Si vous ne soulevez pas la machine par les endroits indiqués, vous risquez de l'endommager ou de la faire tomber et de vous blesser.
- Lorsque vous soulevez la machine, veillez à ne pas faire de mouvement brusque ou inconsidéré, vous risqueriez de vous blesser au niveau du dos ou des genoux.

4 Maintenez toujours votre espace de travail dégagé :

- N'utilisez jamais la machine si l'une des ouvertures d'aération est bouchée. Ne laissez pas les peluches, la poussière et les morceaux de tissu s'accumuler car ils pourraient obstruer les ouvertures d'aération de la machine et de la pédale de commande.
- Ne posez rien sur la pédale de commande.
- N'utilisez pas de rallonge. Branchez directement la machine dans la prise électrique.
- N'insérez ou ne laissez jamais tomber un objet dans les ouvertures.
- Ne faites pas fonctionner la machine en cas d'utilisation d'aérosols (pulvérisations) ou d'administration d'oxygène.
- N'utilisez pas la machine à proximité d'une source de chaleur, telle qu'une cuisinière ou un fer à repasser : la machine, le cordon d'alimentation ou le vêtement en cours de confection risquerait de prendre feu, vous exposant à des risques de brûlure ou de choc électrique.
- Ne posez pas cette machine sur une surface instable, telle qu'une table bancale ou inclinée : elle risquerait de tomber et de vous blesser.

5 Vous devez faire preuve d'une grande prudence lorsque vous cousez :

- Faites toujours particulièrement attention à l'aiguille. N'utilisez pas d'aiguilles tordues ou endommagées.
- Ne touchez aucune pièce en mouvement. Vous devez faire preuve d'une grande prudence avec l'aiguille de la machine.
- Ne mettez pas la machine sous tension alors que vous appuyez sur la pédale. La machine pourrait se mettre en marche de manière inattendue et s'endommager ou entraîner des blessures.

- Éteignez la machine en mettant l'interrupteur sur la position « O » si vous souhaitez effectuer une intervention dans la zone de l'aiguille.
- N'utilisez pas de plaque d'aiguille endommagée ou inadéquate, car vous risqueriez de casser l'aiguille.
- Ne poussez pas ou ne tirez pas le tissu en cousant, et observez attentivement les instructions lorsque vous cousez à main levée pour ne pas entraver le fonctionnement de l'aiguille et causer sa rupture.

6 Cette machine n'est pas un jouet :

- Vous devez donc être très attentif lorsque des enfants l'utilisent ou se trouvent à proximité.
- Tenez le sac en plastique dans lequel cette machine a été livrée hors de portée des enfants, ou jetez-le. Ne laissez jamais les enfants jouer avec ce sac : ils risqueraient de s'étouffer.
- N'utilisez pas la machine à l'extérieur.

7 Pour une vie prolongée de votre machine :

- Ne rangez pas la machine dans des endroits exposés directement aux rayons du soleil ou très humides. N'utilisez pas et ne mettez pas la machine à proximité d'un radiateur, d'un fer à repasser, d'une lampe à halogène ou d'autres objets chauds.
- Utilisez uniquement des savons ou des détergents neutres pour nettoyer le boîtier. Le benzène, les solvants et les poudres à récurer peuvent endommager le boîtier et la machine et ne doivent donc jamais être utilisés.
- Pour une installation correcte, consultez toujours le manuel d'instructions pour remplacer ou installer tout assemblage, le pied-debiche, l'aiguille ou toute autre pièce.

8 Pour la réparation ou le réglage :

- Si la lampe (diode à émission de lumière) est endommagée, elle doit être remplacée par un revendeur agréé.
- Lors d'un dysfonctionnement ou d'un réglage requis, suivez tout d'abord le tableau de dépannage à l'arrière du manuel d'instructions pour inspecter et régler la machine vous-même. Si le problème persiste, consultez votre revendeur Brother local agréé.

N'utilisez cette machine que de la manière prévue, décrite dans ce manuel.

N'utilisez que les accessoires recommandés par le fabricant qui sont décrits dans ce manuel.

Le contenu de ce manuel et les spécifications de ce produit sont sujets à des modifications sans préavis.

Pour plus d'informations sur le produit, visitez notre site Web à l'adresse www.brother.com

CONSERVEZ CES INSTRUCTIONS

Cette machine est conçue pour une utilisation domestique.

POUR LES UTILISATEURS DES PAYS NE FAISANT PAS PARTIE DU CENELEC

Cet appareil n'est pas conçu pour une utilisation par des personnes (adultes ou enfants) souffrant d'incapacités physiques, sensorielles ou mentales, ou ne disposant pas de l'expérience ou des connaissances nécessaires, à moins qu'elles ne soient aidées par une personne veillant à leur sécurité. Il faut surveiller les enfants pour s'assurer qu'ils ne jouent pas avec cet appareil.

POUR LES UTILISATEURS DES PAYS FAISANT PARTIE DU CENELEC

Les enfants de 8 ans ou plus et les personnes souffrant d'incapacités physiques, sensorielles ou mentales, ou ne disposant pas de l'expérience ou des connaissances requises, peuvent utiliser cet appareil s'ils sont encadrés ou s'ils ont reçu des instructions leur permettant de se servir de l'appareil en toute sécurité et de comprendre les risques encourus. Les enfants ne doivent pas jouer avec cet appareil. Le nettoyage et l'entretien ne doivent pas être effectués par des enfants sans supervision.

POUR LES UTILISATEURS AU ROYAUME-UNI, EN IRLANDE, À MALTE ET À CHYPRE UNIQUEMENT

IMPORTANT

- En cas de remplacement du fusible de la fiche, utilisez un fusible certifié ASTA à BS 1362, c'est-à-dire portant la marque , d'une capacité correspondant à celle indiquée sur la fiche.

- Remettez toujours le couvercle du fusible. Ne branchez jamais la machine lorsque le couvercle du fusible est ouvert.
- Si la prise électrique disponible ne correspond pas à la fiche fournie avec cet équipement, vous devez contacter votre revendeur agréé pour obtenir le cordon correct.

TABLE DES MATIÈRES

INSTRUCTIONS DE SÉCURITÉ IMPORTANTES .. 1

1. APPRENEZ À CONNAÎTRE VOTRE MACHINE À COUDRE 4

ACCESSOIRES 4

Accessoires en option 4

LES PIÈCES PRINCIPALES 5

Plateau 5

COMMENT UTILISER VOTRE MACHINE À COUDRE 6

Branchement de la fiche du cordon d'alimentation 6

Interrupteur principal et interrupteur de la lampe 7

Pédale du rhéostat 7

Vérification de l'aiguille 7

Remplacement de l'aiguille 7

Changement du pied-de-biche 8

LES COMMANDES 9

Sélecteur de modèle de point 9

Couture au point extensible 9

Noms et modèles de points 10

Sélecteur de longueur de point 12

Sélecteur de largeur de point 12

Levier de couture en marche arrière 13

Sélecteur de réglage des griffes d'entraînement ... 13

COMMENT ENFILER LA MACHINE 13

Bobinage de la canette 13

Enfilage du fil de dessous 16

Enfilage du fil de dessus 18

Comment faire sortir le fil de dessous 22

COMBINAISONS DE TISSU, FIL ET AIGUILLE 24

2. NOTIONS ÉLÉMENTAIRES DE COUTURE 25

Instructions à lire avant de commencer à coudre 25

Pour commencer à coudre 25

Échantillon 26

Modification du sens de couture 26

Couture de tissus épais 26

Couture de tissus fins 27

Couture de tissus élastiques 27

Couture de pièces cylindriques 27

Comment coudre avec des aiguilles jumelées (en option) 27
Tension du fil 29

3. POINTS INTÉGRÉS 30

Points droits 30

Points zigzag 30

Points ourlet invisible 30

Points de bordure repliée 32

Points élastiques 32

Points double action 33

Points fagot 33

Points de surjet 34

Points plume 35

Triples points zigzag élastiques 35

Points décoratifs 35

4. COMMENT COUDRE DES BOUTONNIÈRES ET DES BOUTONS 36

Réalisation d'une boutonnière (boutonnière automatique en une étape) 36

Équilibrage de boutonnières 38

Couture de boutons 39

5. COMMENT UTILISER LES ACCESSOIRES ET LES APPLICATIONS 40

Fixation d'une fermeture à glissière 40

Création de fronces 41

Reprisage 41

Appliqués 41

Comment utiliser le pied pour ourlets invisibles ... 42

6. ANNEXE 43

ENTRETIEN 43

Restrictions sur l'application d'huile sur la machine ... 43

Précautions relatives au rangement de la machine ... 43

Nettoyage 43

DÉPANNAGE 45

INDEX 48

APPRENEZ À CONNAÎTRE VOTRE MACHINE À COUDRE

ACCESSOIRES

Nous avons conçu ces accessoires pour vous aider à réaliser facilement la plupart des opérations de couture.

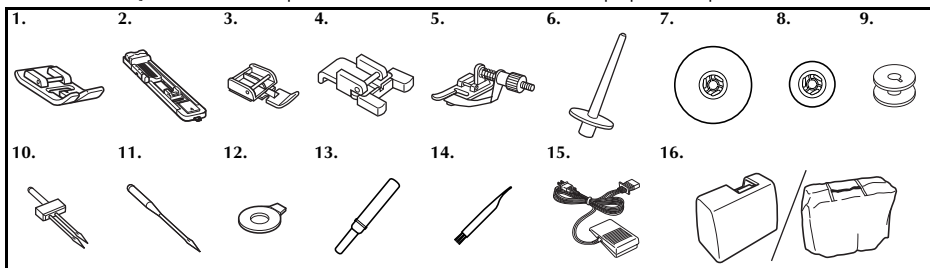

N°	Nom de la pièce	Référence	
		Amériques	Autres pays
1	Pied zigzag « J » (sur la machine)	XZ5136-001	
2	Pied pour boutonnères « A »	XD1792-031	
3	Pied pour fermeture à glissière « I »	XE9369-001	
4	Pied pour boutons « M »	XE2137-001	
5	Pied pour ourlets invisibles	XF1639-001	
6	Porte-bobine supplémentaire	XE2241-001	
7	Couvercle de la bobine « A »	130012-024	
8	Couvercle de la bobine « B »	130013-124	
9	Canette (L'une d'entre elles se trouve sur la machine)	SA156	SFB : XA5539-151

N°	Nom de la pièce	Référence	
		Amériques	Autres pays
10	Aiguilles jumelées (aiguille 2,0/75)	X57521-021	
11	Jeu d'aiguilles (Aiguille 90/14)	Jeu de 3 aiguilles : XE5328-001 Jeu de 2 aiguilles : XE7064-001	
12	Tournevis en forme de disque	XC1074-051	
13	Découd-vite	XF4967-001	
14	Brosse de nettoyage	X59476-021	
15	Pédale du rhéostat	Voir page 5	
16	Boîtier solide	XF1570-001	
	Protection souple	X53984-027	



Remarque

- Les accessoires fournis dépendent du modèle de la machine.

Accessoires en option

Les accessoires suivants sont disponibles en option. Vous pouvez les acheter séparément. L'accessoire suivant peut être fourni avec la machine en fonction du modèle acheté.

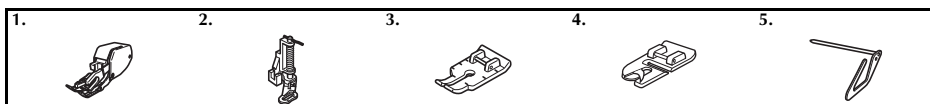

N°	Nom de la pièce	Référence	
		Amériques	Autres pays
1	Pied à double entraînement	SA140	F033N : XC2214-052
2	Pied pour quilting	SA129	F005N : XC1948-052
3	Pied pour quilting d'1/4 po	SA125	F001N : XC1944-052

N°	Nom de la pièce	Référence	
		Amériques	Autres pays
4	Pied ourleur étroit	SA126	F002N : XC1946-052
5	Guide de quilting	SA132	F016N : XC2215-052

LES PIÈCES PRINCIPALES

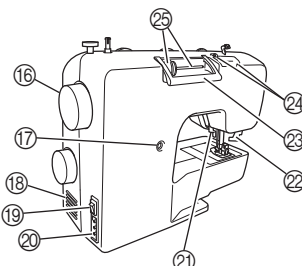
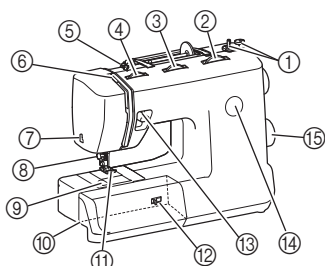

- ① **Dévidoir (Page 13)**
Cette pièce sert à bobiner le fil sur la canette pour l'utiliser comme fil de dessous.
- ② **Sélecteur de longueur de point (Page 12)**
Tournez le sélecteur pour régler la longueur de point.
- ③ **Sélecteur de largeur de point (Page 12)**
Tournez le sélecteur pour régler la largeur de point.
- ④ **Sélecteur de tension supérieure (Page 29)**
Cette pièce règle la tension du fil de dessus.
- ⑤ **Guide-fil et disque de pré-tension de bobinage de la canette (Pages 14, 18)**
- ⑥ **Lever compensateur du fil (Page 20)**
- ⑦ **Coupe-fil (Page 26)**
Faites passer les fils par le coupe-fil pour les couper.
- ⑧ **Enfile-aiguille (Page 21)**
- ⑨ **Canette à installation rapide (Page 16, 22)**
- ⑩ **Plateau et compartiment d'accessoires (Page 5)**
- ⑪ **Pied-de-biche (Page 8)**
- ⑫ **Sélecteur de réglage des griffes d'entraînement (Page 13)**
- ⑬ **Lever de couture en marche arrière (Page 13)**
Poussez ce levier pour coudre en marche arrière.
- ⑭ **Fenêtre d'indication du modèle de point (Page 9)**
Indique le numéro du point à réaliser.
- ⑮ **Sélecteur de modèle de point (Page 9)**
Tournez le sélecteur dans un sens ou dans l'autre pour choisir le point que vous souhaitez.
- ⑯ **Molette**
Cette pièce permet de relever et d'abaisser l'aiguille manuellement.
- ⑰ **Vis d'équilibrage des boutonnières (Page 38)**
- ⑱ **Grille d'aération**
Ne couvrez pas la grille d'aération tant que la machine est en cours d'utilisation.
- ⑲ **Interrupteur principal et interrupteur de la lampe (Page 7)**
Vous pouvez mettre l'interrupteur principal/de la lampe dans la position de marche et d'arrêt.
- ⑳ **Prise/Connecteur de la pédale du rhéostat (Page 6)**
Branchez la fiche de la pédale du rhéostat et connectez la machine à l'alimentation électrique.
- ㉑ **Lever du pied-de-biche (Page 18)**
Cette pièce permet de relever et d'abaisser le pied-de-biche.
- ㉒ **Lever boutonnières (Boutonnière automatique en une étape) (Page 36)**
Abaissez le levier boutonnières pour coudre les boutonnières.
- ㉓ **Poignée**
Transportez la machine par sa poignée.
- ㉔ **Guide-fil (Page 15, 19)**
Il sert à passer le fil sur la canette et à enfiler l'aiguille de la machine.
- ㉕ **Porte-bobine et couvercle de la bobine (Page 14, 19)**
Cette pièce permet de maintenir la bobine de fil.
- ㉖ **Pédale du rhéostat (Page 7)**
Vous pouvez utiliser cette pédale pour contrôler la vitesse de la machine et pour commencer à coudre et arrêter de coudre.
Pédale du rhéostat :
Modèle KD-1902 pour 110-120 V
KD-1902 pour 110-127 V (Brésil uniquement)
Modèle KD-2902 pour 220-240 V
La référence de la pédale du rhéostat varie en fonction du pays ou de la région. Contactez votre revendeur ou le centre de service agréé le plus proche.

Plateau

Les accessoires sont rangés dans l'espace de rangement à l'intérieur du plateau.

- ① **Tirez le couvercle du plateau vers vous pour ouvrir l'espace de rangement.**

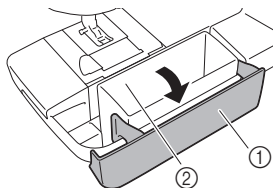

- ① Plateau
- ② Compartiment d'accessoires

► Le sac d'accessoires se trouve dans l'espace de rangement.

COMMENT UTILISER VOTRE MACHINE À COUDRE

1

! AVERTISSEMENT

- Utilisez uniquement l'alimentation domestique normale pour alimenter votre machine. L'utilisation d'autres sources d'alimentation pourrait causer un incendie, un choc électrique ou endommager la machine.
- Veillez à ce que les fiches du cordon d'alimentation soient correctement insérées dans la prise électrique et la prise d'alimentation de la machine.
- N'insérez pas la fiche du cordon d'alimentation dans une prise électrique inadaptée.
- Mettez la machine hors tension et débranchez-la dans les cas suivants :
 - Lorsque vous n'êtes pas à proximité de la machine.
 - Après avoir utilisé la machine.
 - En cas de panne de courant pendant que vous utilisez la machine.
 - Lorsque la machine ne marche pas bien à cause d'une mauvaise connexion ou d'un débranchement.
 - Pendant un orage électrique.

! ATTENTION

- Utilisez exclusivement le cordon d'alimentation fourni avec cette machine.
- N'utilisez pas de rallonge ni d'adaptateurs multiples pour brancher cette machine avec d'autres appareils. Vous risqueriez de vous électrocuter ou de provoquer un incendie.
- Ne touchez pas la fiche avec les mains mouillées. Vous risqueriez de vous électrocuter.
- Lorsque vous débranchez la machine, mettez-la toujours d'abord hors tension. Saisissez toujours la fiche pour la retirer de la prise de courant. Si vous tirez sur le cordon d'alimentation, celui-ci pourrait être endommagé, et vous risqueriez de recevoir un choc électrique ou de causer un incendie.
- Veillez à ce que le cordon d'alimentation ne soit pas coupé, endommagé, modifié, plié avec force, tiré, tordu ni lié. Ne placez pas d'objets lourds sur le cordon d'alimentation. Ne placez jamais le cordon d'alimentation près d'une source de chaleur. Toutes ces actions pourraient endommager le cordon et causer un incendie ou un choc électrique. Si le cordon ou la fiche sont endommagés, ramenez la machine à votre revendeur agréé pour la faire réparer avant de continuer à l'utiliser.
- Débranchez le cordon d'alimentation si vous n'allez pas utiliser la machine pendant une longue période de temps. Sinon, cela pourrait présenter un risque d'incendie.

Branchement de la fiche du cordon d'alimentation

- 1 Connectez la fiche de la pédale du rhéostat à la machine.
- 2 Branchez la fiche du cordon d'alimentation dans une prise murale.

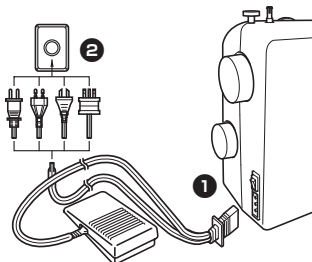

☀ Remarque

- Si une panne d'électricité se produit en cours d'utilisation de la machine à coudre, mettez-la hors tension et débranchez le cordon d'alimentation. Pour une utilisation correcte, respectez la procédure nécessaire lorsque vous redémarrez la machine à coudre.

Interrupteur principal et interrupteur de la lampe

Cet interrupteur met la machine sous/hors tension et allume/éteint la lampe.

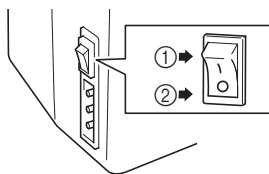

- ① Allumer (vers la marque « I »)
- ② Éteindre (vers la marque « O »)

⚠ ATTENTION

- **Ne mettez pas la machine sous tension alors que vous appuyez sur la pédale. La machine pourrait se mettre en marche de manière inattendue et s'endommager ou entraîner des blessures.**

Pédale du rhéostat

Lorsque vous appuyez légèrement sur la pédale du rhéostat, la machine marche à petite vitesse. Lorsque vous appuyez plus fort, la vitesse de la machine augmente. Lorsque vous enlevez votre pied de la pédale du rhéostat, la machine s'arrête.

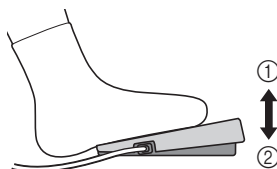

- ① Vitesse réduite
- ② Vitesse élevée

Vous devez vous assurer que rien n'est placé sur la pédale du rhéostat lorsque la machine n'est pas utilisée.

⚠ ATTENTION

- **Ne laissez pas de morceaux de tissu et de la poussière s'accumuler sur la pédale du rhéostat. Cela pourrait causer un incendie ou un choc électrique.**

Vérification de l'aiguille

L'aiguille doit toujours être droite et effilée pour obtenir une couture régulière.



■ Vérification correcte de l'aiguille

Mettez le côté plat de l'aiguille sur une surface plane. Vérifiez l'aiguille depuis le haut et depuis les côtés. Mettez au rebut les aiguilles tordues d'une manière sûre.

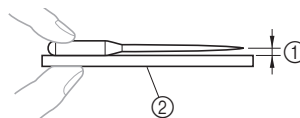

- ① Espace parallèle
- ② Surface plane (couverture du compartiment à canette, morceau de verre, etc.)

Remplacement de l'aiguille

⚠ ATTENTION

- **Mettez toujours la machine hors tension avant de changer l'aiguille. En effet, vous risquez de vous blesser si vous appuyez accidentellement sur la pédale et que la machine commence à coudre.**
- **N'utilisez que des aiguilles pour machine à coudre à usage domestique. Les autres aiguilles pourraient se tordre ou se casser et vous blesser.**
- **N'utilisez jamais d'aiguille tordue. Une aiguille tordue pourrait se casser facilement et vous blesser.**

- 1** Mettez la machine hors tension.
- 2** Relevez l'aiguille en tournant la molette vers vous (dans le sens inverse des aiguilles d'une montre) de sorte que le repère de la molette soit orienté vers le haut.
- 3** Abaissez le levier du pied-de-biche.

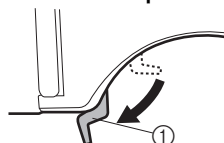

- ① Levier du pied-de-biche

! ATTENTION

- Avant de remplacer l'aiguille, placez le tissu ou le papier sous le pied-de-biche pour éviter que l'aiguille ne tombe dans le trou de la plaque d'aiguille.

- 4** Tenez l'aiguille avec la main gauche, puis, à l'aide d'un tournevis en forme de disque, tournez la vis du pince-aiguille en sens inverse des aiguilles d'une montre pour retirer l'aiguille.

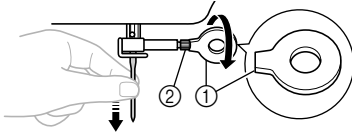

- ① Utiliser un tournevis en forme de disque
 - ② Vis du pince-aiguille
- Ne forcez pas lorsque vous serrez ou desserrez la vis du pince-aiguille, sinon vous risquez d'endommager certaines pièces de la machine à coudre.

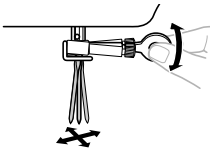

- 5** Le côté plat de l'aiguille orienté vers l'arrière de la machine, insérez l'aiguille jusqu'à ce qu'elle touche la butée. Puis, serrez le pince-aiguille à l'aide du tournevis en forme de disque.

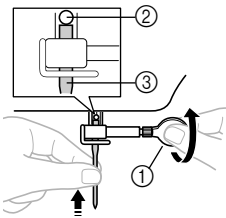

- ① Utiliser un tournevis en forme de disque
- ② Butée de l'aiguille
- ③ Aiguille

Montez les aiguilles jumelées de la même façon.

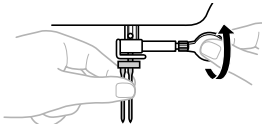

! ATTENTION

- Veillez à insérer l'aiguille jusqu'à ce qu'elle touche la butée et serrez fermement la vis du pince-aiguille à l'aide d'un tournevis en forme de disque, sinon vous risquez de casser l'aiguille ou d'endommager la machine.

Changement du pied-de-biche

! ATTENTION

- Mettez toujours la machine hors tension avant de changer le pied-de-biche. Si vous laissez la machine sous tension et que vous appuyez accidentellement sur la pédale du rhéostat, la machine démarrera et vous pourriez vous blesser.
- Utilisez toujours le pied-de-biche correct pour le modèle de point que vous avez choisi. Si vous utilisez le pied-de-biche incorrect, l'aiguille pourrait alors heurter le pied-de-biche et se tordre ou se casser, et elle pourrait vous blesser.
- N'utilisez que des pieds-de-biche qui ont été conçus pour être utilisés avec cette machine. Si vous utilisez d'autres pieds-de-biche, un accident pourrait survenir ou vous pourriez vous blesser.

Vous devrez changer le pied-de-biche selon ce que vous voulez coudre et la façon dont vous voulez coudre.

- 1** Mettez la machine hors tension. Relevez le levier du pied-de-biche.
- 2** Relevez l'aiguille en tournant la molette vers vous (dans le sens inverse des aiguilles d'une montre) de sorte que le repère de la molette soit orienté vers le haut.
- 3** Appuyez sur le bouton noir situé à l'arrière du support de pied-de-biche pour relâcher le pied-de-biche.

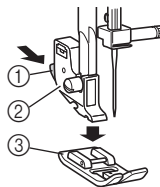

- ① Bouton noir
- ② Support du pied-de-biche
- ③ Pied-de-biche

- 4 Mettez un pied-de-biche différent sur la plaque d'aiguille de façon à ce que la barre sur le pied-de-biche soit alignée avec la fente sur le talon.
- 5 Abaissez le levier du pied-de-biche et fixez le pied-de-biche sur le talon. Si le pied-de-biche est dans la position correcte, la barre devrait se bloquer par simple pression.

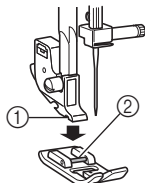

- ① Talon
- ② Barre

■ Orientation d'installation du pied-de-biche

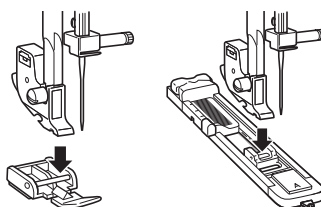

! ATTENTION

- Si l'orientation d'installation du pied-de-biche est incorrecte, l'aiguille risque de toucher le pied-de-biche, de se tordre ou de se casser, et ainsi de vous blesser.

LES COMMANDES

Sélecteur de modèle de point

! ATTENTION

- Lorsque vous utilisez le sélecteur de modèle de point pour choisir un modèle de point, relevez l'aiguille en tournant la molette vers vous (dans le sens inverse des aiguilles d'une montre) de sorte que le repère de la molette soit orienté vers le haut. Si l'aiguille est dans la position basse lorsque vous tournez le sélecteur de modèle de point, l'aiguille, le pied-de-biche ou le tissu pourront être endommagés.

Pour sélectionner un point, tournez simplement le sélecteur de modèle de point, situé à droite de la machine à coudre. Il est possible de tourner le sélecteur de modèle de point dans l'une ou l'autre direction. La prochaine section présente les largeurs et longueurs de points recommandées.

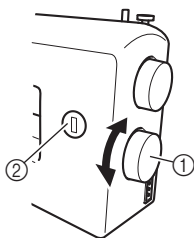

- ① Sélecteur de modèle de point
- ② Numéro de modèle de point choisi

Couture au point extensible

Relevez l'aiguille en tournant la molette vers vous (dans le sens inverse des aiguilles d'une montre) de sorte que le repère de la molette soit orienté vers le haut.



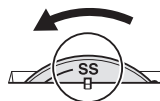





































Si vous réglez le sélecteur de longueur de point sur « SS », le modèle de point sélectionné se transforme en point élastique.











































- L'affichage du numéro de modèle de point ne pivote pas indéfiniment. Si vous choisissez le plus grand ou le plus petit modèle de point à l'aide du sélecteur de modèle de point en continuant de faire tourner ce dernier dans la même direction, il tournera aisément mais le modèle de point ne sera pas modifié.

























Noms et modèles de points



















■ 37 points (disponibles sur certains modèles uniquement)







									
									
									
									

■ 27 points

Modèle de point		Nom du point	Largeur recommandée (mm (po))	Longueur recommandée (mm (po))	Page de référence
37 points	27 points				
		BOUTTONNIÈRE AUTOMATIQUE EN UNE ÉTAPE	3-5 (1/8-3/16) (sélecteur 4-7)	F-1,5 (1/64-1/16)	36
		POINT DROIT	6,5 (1/4)	1-4 (1/16-3/16)	30, 40, 41, 42
		POINT ZIGZAG	0-6,5 (0-1/4)	F-4 (1/64-3/16)	30, 39, 41, 42
		POINT OURLET INVISIBLE	3-6,5 (1/8-1/4)	F-2 (1/64-1/16)	30, 42
		POINT BORDURE REPLIÉE	3-6,5 (1/8-1/4)	F-3 (1/64-1/8)	32
		POINT ÉLASTIQUE	3-6,5 (1/8-1/4)	F-2,5 (1/64-3/32)	32
		POINT OURLET INVISIBLE ÉLASTIQUE	3-6,5 (1/8-1/4)	F-1,5 (1/64-1/16)	30, 42
		POINT FESTON	3-6,5 (1/8-1/4)	F-1,5 (1/64-1/16)	35
		POINT DOUBLE ACTION	3-6,5 (1/8-1/4)	F-3 (1/64-1/8)	33
		POINT D'ASSEMBLAGE	3-6,5 (1/8-1/4)	F-3 (1/64-1/8)	33
		POINT REMPART	3-6,5 (1/8-1/4)	F-3 (1/64-1/8)	33
		POINT BORDURE REPLIÉE ÉLASTIQUE	3-6,5 (1/8-1/4)	F-3 (1/64-1/8)	34

Modèle de point		Nom du point	Largeur recommandée (mm (po))	Longueur recommandée (mm (po))	Page de référence
37 points	27 points				
		POINT PERLE	3-6,5 (1/8-1/4)	F-1,5 (1/64-1/16)	35
		POINT FLÈCHE	3-6,5 (1/8-1/4)	F-1,5 (1/64-1/16)	35
	—	POINT PARALLÉLOGRAMME	3-6,5 (1/8-1/4)	F-1,5 (1/64-1/16)	35
	—	POINT FESTON	3-6,5 (1/8-1/4)	F-1,5 (1/64-1/16)	35
	—	POINT ÉCLAIR	6,5 (1/4)	F-1,5 (1/64-1/16)	35
	—	POINT CARRÉ	6,5 (1/4)	F-1,5 (1/64-1/16)	35
	—	POINT DÉCORATIF	6,5 (1/4)	F-1,5 (1/64-1/16)	35
		TRIPLE POINT ÉLASTIQUE	6,5 (1/4)	 Fixe 2,5 (3/32)	30
		TRIPLE POINT ZIGZAG ÉLASTIQUE	3-6,5 (1/8-1/4)	 Fixe 2,5 (3/32)	35
		POINT ÉLASTIQUE DE SURJET	3-6,5 (1/8-1/4)	 Fixe 2,5 (3/32)	34
		POINT ÉLASTIQUE DE SURJET	3-6,5 (1/8-1/4)	 Fixe 2,5 (3/32)	34
		POINT PLUME	3-6,5 (1/8-1/4)	 Fixe 2,5 (3/32)	35
		POINT PEIGNE	3-6,5 (1/8-1/4)	 Fixe 2,5 (3/32)	34
		POINT DÉCORATIF	6,5 (1/4)	 Fixe 2,5 (3/32)	35
		POINT FAGOT	3-6,5 (1/8-1/4)	 Fixe 2,5 (3/32)	33
		POINT DÉCORATIF	3-6,5 (1/8-1/4)	 Fixe 2,5 (3/32)	33
		POINT OURLET DÉCORATIF	3-6,5 (1/8-1/4)	 Fixe 2,5 (3/32)	33
		POINT DÉCORATIF	6,5 (1/4)	 Fixe 2,5 (3/32)	35
		POINT DÉCORATIF	6,5 (1/4)	 Fixe 2,5 (3/32)	35

Modèle de point		Nom du point	Largeur recommandée (mm (po))	Longueur recommandée (mm (po))	Page de référence
37 points	27 points				
		POINT DÉCORATIF	6,5 (1/4)	SS Fixe 2,5 (3/32)	35
	—	POINT DÉCORATIF	6,5 (1/4)	SS Fixe 2,5 (3/32)	35
	—	POINT DÉCORATIF	6,5 (1/4)	SS Fixe 2,5 (3/32)	35
	—	POINT DE LIAISON	3-6,5 (1/8-1/4)	SS Fixe 2,5 (3/32)	35
	—	POINT DÉCORATIF	6,5 (1/4)	SS Fixe 2,5 (3/32)	35
	—	POINT DÉCORATIF	6,5 (1/4)	SS Fixe 2,5 (3/32)	35

Sélecteur de longueur de point

Selon le point sélectionné, il se peut que vous ayez besoin de régler la longueur du point pour obtenir des résultats optimaux.

Les chiffres figurant sur le sélecteur de longueur de point représentent la longueur de point en millimètres (mm) (1/25 po).

PLUS LE CHIFFRE EST ÉLEVÉ, PLUS LA LONGUEUR DE POINT EST IMPORTANTE. Le chiffre « 0 » signifie que le tissu n'est pas entraîné. Vous pouvez utiliser ce réglage lorsque vous cousez un bouton.

Le réglage de la plage « F » - « 1 » permet d'effectuer un point plumetis (point zigzag serré), utilisé pour réaliser des boutonniers et des points décoratifs. La position permettant d'effectuer un point plumetis dépend du tissu et du fil utilisés. Pour déterminer la position exacte du sélecteur, faites tout d'abord un essai avec le point et les réglages de longueur sur un morceau de tissu afin d'évaluer l'entraînement du tissu.

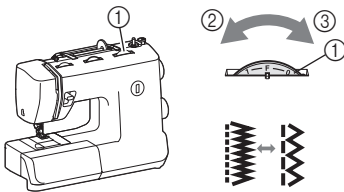

- ① Sélecteur de longueur de point
- ② Plus court
- ③ Plus long

⚠ ATTENTION

- Si les points se tassent, allongez le point et continuez à coudre. Ne continuez pas à coudre sans allonger le point, sinon l'aiguille pourrait se casser et vous blesser.

Sélecteur de largeur de point

Relevez l'aiguille en tournant la molette vers vous (dans le sens inverse des aiguilles d'une montre) de sorte que le repère de la molette soit orienté vers le haut. Les chiffres figurant sur le sélecteur représentent la largeur de point.

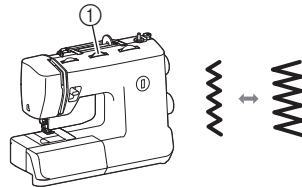

- ① Sélecteur de largeur de point

Si vous avez sélectionné le point droit ou le triple point élastique, vous pouvez changer la position de l'aiguille de gauche à droite en réglant le sélecteur de largeur de point.

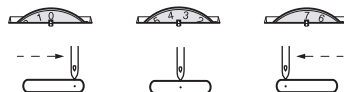

ATTENTION

- Une fois la largeur du point réglée, tournez lentement la molette vers vous (dans le sens inverse des aiguilles d'une montre) et vérifiez que l'aiguille ne touche pas le pied-de-biche. Si c'est le cas, vous risquez de casser ou de tordre l'aiguille.
- Si les points se tassent, augmentez la longueur du point. Si vous continuez à coudre avec des points qui se tassent, vous risquez de tordre ou de casser l'aiguille.

Levier de couture en marche arrière

Vous pouvez utiliser la couture en marche arrière pour faire des points de recul et renforcer les coutures.

Pour coudre en marche arrière, poussez à fond le levier de couture en marche arrière et maintenez-le dans cette position tout en appuyant légèrement sur la pédale du rhéostat. Pour coudre en marche avant, relâchez le levier de couture en marche arrière. La machine coudra alors en marche avant.

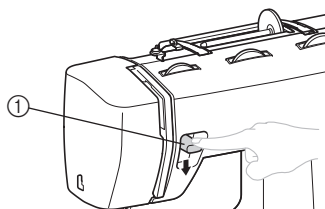

① Levier de couture en marche arrière

Sélecteur de réglage des griffes d'entraînement

Utilisez le sélecteur de réglage des griffes d'entraînement pour relever ou abaisser les griffes d'entraînement en fonction du travail réalisé. Lorsque vous reprenez ou cousez des boutons, les griffes d'entraînement doivent être abaissées (le vêtement n'est pas entraîné).



Remarque

- Lorsque vous relevez ou abaissez les griffes d'entraînement, déplacez le sélecteur de réglage des griffes d'entraînement au maximum, d'un côté ou de l'autre. Etant donné que les griffes d'entraînement ne peuvent pas être abaissées à l'aide du sélecteur de réglage approprié lorsqu'elles viennent d'être relevées, tournez une fois le volant vers vous (dans le sens inverse des aiguilles d'une montre), puis dès que les griffes d'entraînement sont relevées, abaissez-les à l'aide du sélecteur de réglage des griffes d'entraînement.

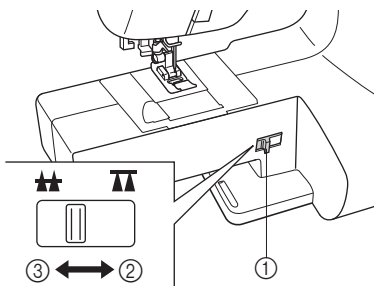

- ① Sélecteur de réglage des griffes d'entraînement
 ② Position abaissée
 ③ Position relevée

COMMENT ENFILER LA MACHINE

Bobinage de la canette

ATTENTION

- Nous avons conçu la canette qui est fournie avec cette machine. Si vous utilisez des canettes provenant d'autres modèles, il est possible que la machine ne fonctionne pas correctement. N'utilisez que la canette fournie avec cette machine ou des canettes du même type (réf. : SA156, SFB : XA5539-151). L'utilisation de n'importe quelle autre canette pourrait endommager la machine.

Taille réelle

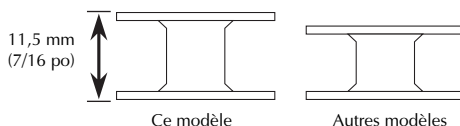

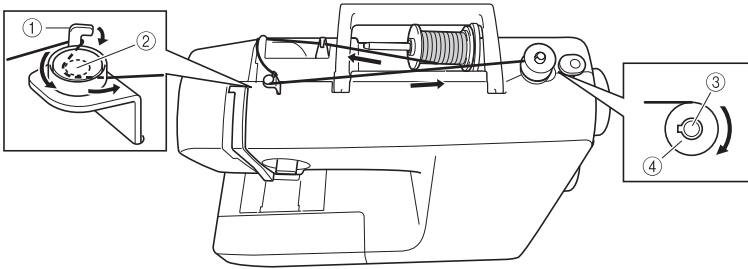

- ① Crochet du guide-fil de bobinage de la canette
- ② Disque de pré-tension
- ③ Axe du dévidoir
- ④ Canette

1 Mettez la machine sous tension.



! ATTENTION

- Ne mettez pas la machine sous tension alors que vous appuyez sur la pédale. La machine pourrait se mettre en marche de manière inattendue et s'endommager ou entraîner des blessures.

2 Placez la canette sur l'axe du bobineur de canette en faisant en sorte que l'axe se place dans l'encoche de la canette.

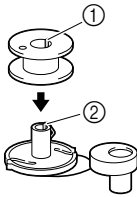

- ① Encoche
- ② Ressort sur l'axe

3 Faites glisser l'axe du bobineur de canette vers la droite jusqu'à ce qu'il se mette en place.

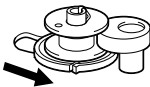

4 Relevez le porte-bobine, puis retirez le couvercle de la bobine.

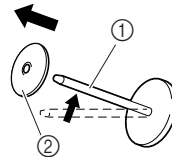

- ① Porte-bobine
- ② Couvercle de la bobine

5 Insérez complètement la bobine de fil pour la canette sur le porte-bobine.

Placez la bobine sur le porte-bobine de sorte qu'elle se trouve à l'horizontale et que le fil se déroule vers l'avant depuis la partie inférieure.

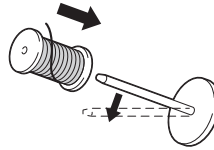

! ATTENTION

- Si la bobine est mal positionnée et que le fil ne se déroule pas correctement, ce dernier risque de s'emmêler autour du porte-bobine.

6 Faites glisser le couvercle de la bobine sur le porte-bobine.

Placez le couvercle de la bobine le plus à droite possible sur le porte-bobine, le côté légèrement arrondi tourné vers la gauche, de sorte que la bobine se trouve à l'extrême droite du porte-bobine.

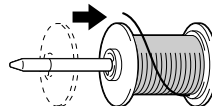

Mémo

- Lorsque vous cousez avec du fil fin et bobiné de façon croisée, utilisez le petit couvercle de la bobine et laissez un petit espace entre le couvercle et la bobine de fil.

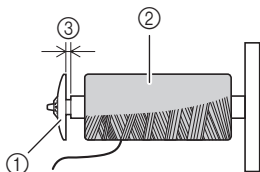

- ① Couvercle de la bobine (petit)
- ② Bobine (fil bobiné façon croisée)
- ③ Espace

- 7** Tout en maintenant la bobine de la main droite, tirez sur le fil de la main gauche, puis faites passer le fil sous le guide-fil A.

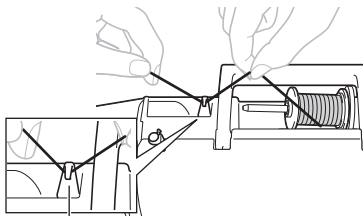

- ① Guide-fil A

- 8** Faites passer le fil sous le cache du guide-fil de l'arrière vers l'avant.

Tenez le fil de la main droite en veillant à ce qu'il soit suffisamment tendu, puis faites passer le fil sous le guide-fil B de la main gauche.

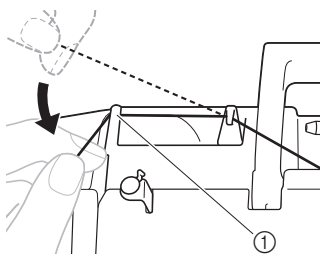

- ① Guide-fil B

- 9** Tirez le fil vers la droite, faites-le passer sous le crochet du guide-fil pour le bobinage, puis enroulez le fil dans le sens inverse des aiguilles d'une montre entre les disques, en le tirant au maximum.

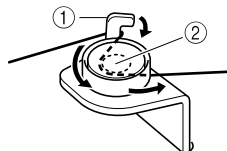

- ① Crochet du guide-fil de bobinage de la canette
- ② Disque de pré-tension

- 10** Tout en tenant de la main gauche le fil que vous avez fait passer dans le guide-fil pour bobinage, enroulez de la main droite l'extrémité du fil cinq ou six fois autour de la canette dans le sens des aiguilles d'une montre.

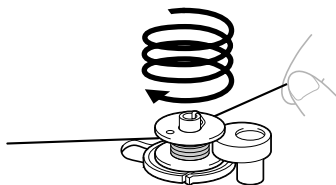

- 11** Faites passer l'extrémité du fil à travers la fente de la base du bobineur de canette, puis tirez le fil vers la droite pour le couper.

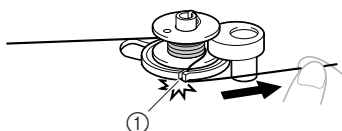

- ① Fente dans la base du bobineur de canette (avec coupe-fil intégré)

► Le fil est coupé à la longueur adéquate.

ATTENTION

- Veillez à couper le fil comme décrit. Si le fil de la canette n'est pas coupé à l'aide du coupe-fil intégré dans la fente de la base du bobineur, la canette risque de ne pas être correctement bobinée. En outre, le fil risque de s'emmêler autour de la canette ou l'aiguille risque de se tordre ou de casser lorsque la canette tombe à court de fil.

- 12** Appuyez sur la pédale du rhéostat pour faire démarrer la machine.

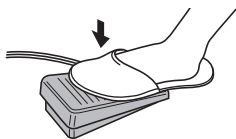

- 13** Lorsque la canette semble pleine et commence à tourner doucement, retirez votre pied de la pédale.

! ATTENTION

- Lorsque le bobinage de la canette ralentit, arrêtez la machine, sinon, elle pourrait être endommagée.

- 14** Coupez le fil, faites glisser l'axe du bobineur vers la gauche et enlevez la canette de l'axe.

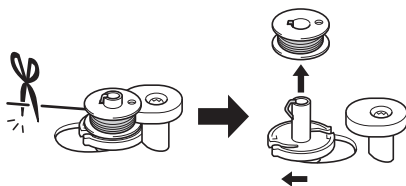

Remarque

- Lorsque vous mettez la machine à coudre sous tension ou lorsque vous tournez la molette après avoir bobiné le fil autour de la canette, vous entendez un cliquetis ; il ne s'agit pas d'un dysfonctionnement.
- La barre à aiguille ne se déplace pas lorsque vous faites glisser l'axe du dévidoir vers la droite.

! ATTENTION

- Si vous ne bobinez pas la canette correctement, la tension du fil risque de se relâcher et l'aiguille de se casser.



①

① Bobinée régulièrement



②

② Bobinée incorrectement

Enfilage du fil de dessous

Installez une canette pleine.

! ATTENTION

- Veillez à mettre la machine hors tension avant d'enfiler la machine. Si vous appuyez accidentellement sur la pédale du rhéostat et que la machine se met en marche, vous pourriez vous blesser.

- 1** Préparez la canette pleine de manière appropriée avant d'enfiler le fil de dessous.

- Voir la page 13 pour plus de détails sur le bobinage de la canette.

- 2** Relevez l'aiguille en tournant la molette vers vous (dans le sens inverse des aiguilles d'une montre) ainsi que le levier du pied-de-biche.

- 3** Retirez le couvercle du compartiment à canette en le faisant glisser et tirez-le vers vous.

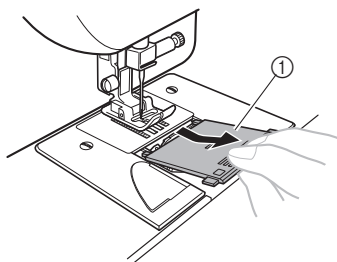

① Couvercle du compartiment à canette

- 4** Insérez la canette de façon à ce que le fil sorte dans la direction indiquée par la flèche.

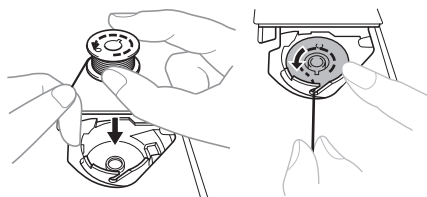

! ATTENTION

- Veillez à placer la canette de façon à ce que le fil se déroule dans le sens correct. Si le fil se déroule dans le mauvais sens, il pourrait en résulter une tension incorrecte du fil ou la cassure de l'aiguille.

5 Tenez le bout du fil, poussez la canette vers le bas avec le doigt, puis faites passer le fil à travers la fente comme indiqué.

- Si le fil n'est pas correctement inséré dans le ressort de réglage de tension du boîtier de la canette, sa tension risque d'être inappropriée.

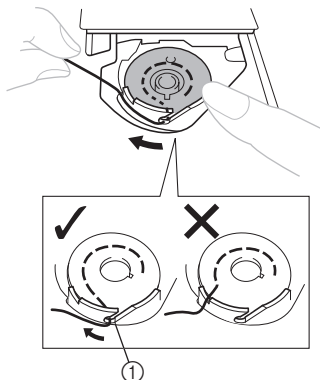

① Ressort de réglage de tension

6 Tout en maintenant légèrement la canette vers le bas à l'aide de votre main droite comme illustré, guidez le fil à travers la fente (① et ②). Puis, tirez le fil vers vous pour le couper à l'aide d'un coupe-fil (③).

- À présent, vérifiez que la canette tourne facilement dans le sens inverse des aiguilles d'une montre.

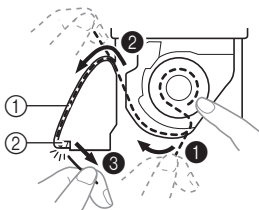

① Fente
② Coupe-fil (couper le fil à l'aide du coupe-fil)

7 Remontez le couvercle du compartiment à canette. Mettez la saillie dans la rainure du dispositif de retenue de la coursière et poussez jusqu'à ce que le couvercle se ferme.

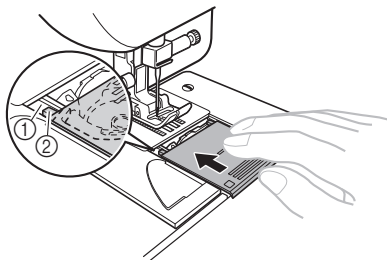

① Rainure
② Saillie

- Commencez à coudre après avoir enfilé les fils de dessous et de dessus. Lorsque vous cousez des fronces ou des pinces, vous pouvez faire sortir le fil de dessous à la main de façon à ce qu'il reste un peu de fil. Reportez-vous aux étapes indiquées à la section « Comment faire sortir le fil de dessous » (page 22).

Enfilage du fil de dessus

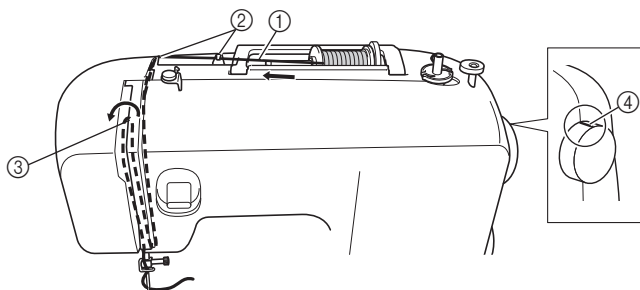

- ① Porte-bobine
- ② Guide-fil
- ③ Levier compensateur du fil
- ④ Repère sur la molette

! ATTENTION

- Lorsque vous procédez à l'enfilage du fil de dessus, respectez attentivement les instructions. Si le fil de dessus n'est pas enfilé correctement, il risque de s'emmêler ou l'aiguille risque de se tordre ou de se casser.
- N'utilisez jamais un fil de grammage 20 ou inférieur.
- Utilisez l'aiguille et le fil selon une combinaison appropriée. Pour plus de détails sur les combinaisons appropriées d'aiguilles et de fils, reportez-vous à la section « COMBINAISONS DE TISSU, FIL ET AIGUILLE » à la page 24.
- L'enfile-aiguille peut être utilisé avec des aiguilles de machine à coudre à usage domestique 75/11 à 100/16. Toutefois, il ne peut pas être utilisé avec une aiguille 65/9. Si vous utilisez du fil spécial comme du fil nylon transparent ou du fil métallique, il est impossible d'utiliser l'enfile-aiguille.
- Vous ne pouvez pas non plus utiliser l'enfile-aiguille avec du fil d'une épaisseur de 130/120 ou supérieure.
- Vous ne pouvez pas utiliser l'enfile-aiguille avec une aiguille à oreilles ou une aiguille jumelée.

- 1 Mettez la machine hors tension.
- 2 Relevez le levier du pied-de-biche.

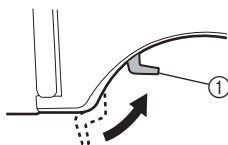

- ① Levier du pied-de-biche

- 3 Relevez l'aiguille en tournant la molette vers vous (dans le sens inverse des aiguilles d'une montre) de sorte que le repère de la molette soit orienté vers le haut.

- Si l'aiguille n'est pas correctement relevée, il est impossible d'enfiler la machine à coudre.

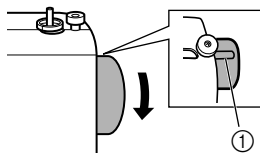

- ① Repère sur la molette

- 4** Relevez le porte-bobine, puis retirez le couvercle de la bobine.

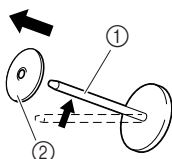

- ① Porte-bobine
- ② Couvercle de la bobine

- 5** Insérez complètement la bobine pour le fil supérieur sur le porte-bobine.

Placez la bobine sur le porte-bobine de sorte qu'elle se trouve à l'horizontale et que le fil se déroule vers l'avant depuis la partie inférieure.

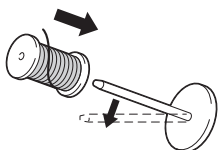

! ATTENTION

- Si la bobine est mal positionnée et que le fil ne se déroule pas correctement, ce dernier risque de s'emmêler autour du porte-bobine et le fil ou l'aiguille risque de casser.
- Si le couvercle de bobine est trop petit pour la bobine utilisée, le fil risque de se bloquer dans l'encoche de la bobine, par exemple, et l'aiguille risque de casser.

- 6** Faites glisser le couvercle de la bobine sur le porte-bobine.

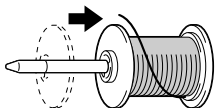

🔔 Mémo

- Lorsque vous couchez avec du fil fin et bobiné de façon croisée, utilisez le petit couvercle de la bobine et laissez un petit espace entre le couvercle et la bobine de fil.

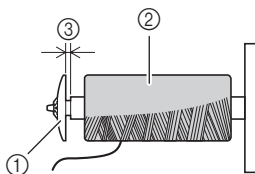

- ① Couvercle de la bobine (petit)
- ② Bobine (fil bobiné façon croisée)
- ③ Espace

- 7** Tout en maintenant la bobine de la main droite, tirez sur le fil de la main gauche, puis faites passer le fil sous le guide-fil A.

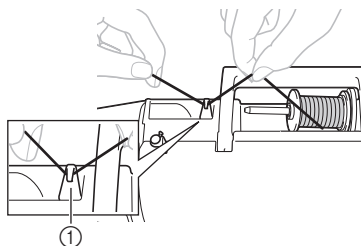

- ① Guide-fil A

- 8** Faites passer le fil sous le cache du guide-fil B de l'arrière vers l'avant.

Tenez le fil de la main droite en veillant à ce qu'il soit suffisamment tendu, puis faites passer le fil sous le guide-fil B de la main gauche.

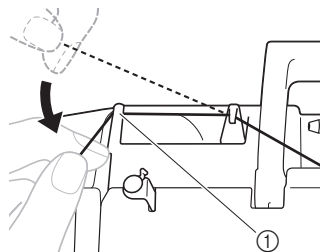

- ① Guide-fil B

- 9** Enfillez la machine en guidant le fil le long du chemin indiqué par le numéro sur la machine.

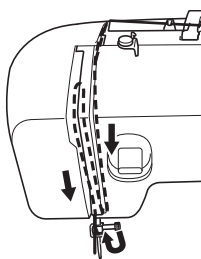

- 10** Veillez à guider le fil à travers le levier compensateur du fil de droite à gauche comme illustré ci-après.

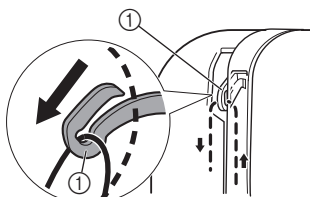

① Levier compensateur du fil



Mémo

- Si le levier compensateur du fil est abaissé, il est impossible d'enrouler le fil de dessus autour du levier compensateur du fil. Veillez à relever l'aiguille en tournant la molette vers vous (dans le sens inverse des aiguilles d'une montre) de sorte que le repère de la molette soit orienté vers le haut.

- 11** Mettez le fil derrière le guide au-dessus de l'aiguille.

- Il est facile de faire passer le fil derrière le guide-fil de la barre à aiguille en tenant le fil dans la main gauche, puis en alimentant en fil de la main droite.

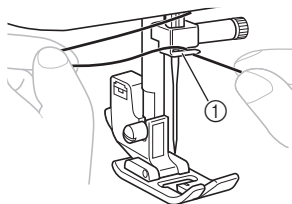

① Guide-fil de la barre à aiguille

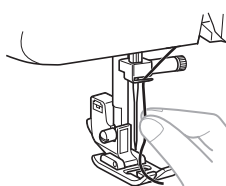

- 12** Abaissez le levier du pied-de-biche.

- 13** Vérifiez que le repère de la molette est bien dirigé vers le haut, comme illustré ci-après.

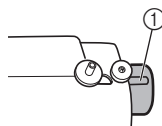

① Repère sur la molette

- 14** Tout en abaissant le levier de l'enfile-aiguille, accrochez le fil sur le guide.

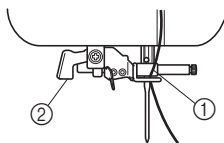

- ① Porte-aiguille
② Levier de l'enfile-aiguille

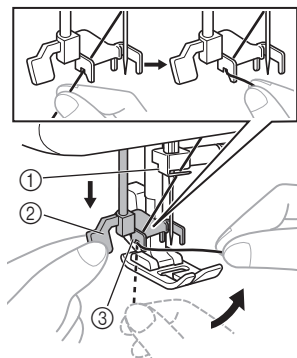

- ① Porte-aiguille
② Levier de l'enfile-aiguille
③ Guide

- 15** Tirez le levier de l'enfile-aiguille le plus possible vers le bas, puis tournez le levier vers l'arrière de la machine. Veillez à ce que le crochet passe à travers le chas de l'aiguille et saisisse le fil.

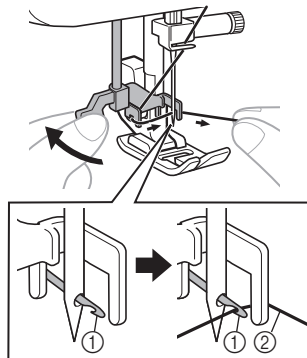

- ① Crochet
② Fil

- Maintenez le fil en avant de l'aiguille pour faire en sorte que le crochet le saisisse.

- 16** Tout en tenant légèrement le fil, tournez le levier de l'enfile-aiguille vers l'avant de la machine (vers vous). Le crochet tirera le fil à travers l'aiguille.

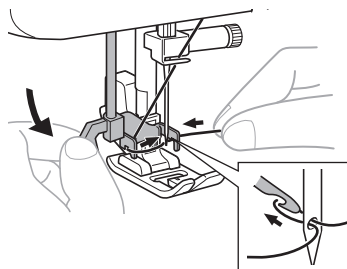

- 17** Relevez le levier de l'enfile-aiguille.

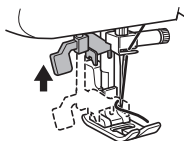

- 18** Tirez la boucle formée par le fil introduit dans le chas de l'aiguille vers l'arrière de la machine.

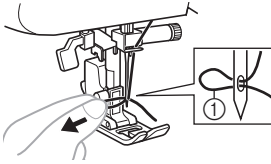

① Boucle formée par le fil

ATTENTION

- Ne tirez pas trop fort sur le fil pour ne pas tordre l'aiguille.
- Si le fil ne passe pas à travers le chas de l'aiguille, recommencez la procédure à partir de l'étape 18.



Remarque

- L'enfile-aiguille ne peut pas être utilisé pour enfiler les aiguilles jumelées. Dans ce cas, enfilez l'aiguille comme décrit ci-dessous.

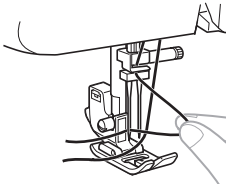

- 19** Relevez le levier du pied-de-biche.

- 20** Faites passer l'extrémité du fil dans le pied-de-biche, puis tirez environ 5 cm (2 po) de fil vers l'arrière de la machine.

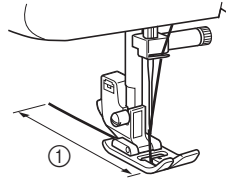

① 5 cm (2 po)



Remarque

- Si vous alimentez le fil incorrectement, vous pourrez rencontrer des problèmes de couture.

Comment faire sortir le fil de dessous

Vous pouvez commencer à coudre immédiatement sans faire sortir le fil de la canette.

Lorsque vous cousez des fronces ou des pinces, vous pouvez faire sortir le fil de dessous à la main de façon à ce qu'il reste un peu de fil. Avant de faire sortir le fil de dessous, remettez la canette à l'intérieur.

- 1** Relevez le levier du pied-de-biche.
- 2** Enlevez le couvercle du compartiment à canette, puis réinstallez la canette.
- 3** Faites passer le fil le long de la fente dans la direction de la flèche et laissez-le sans le couper.

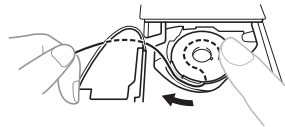

- Le couvercle du compartiment à canette devrait encore être enlevé.

- 4** Tout en tenant délicatement l'extrémité du fil de dessus, tournez manuellement la molette vers vous (dans le sens inverse des aiguilles d'une montre) pour abaisser, puis relever l'aiguille.

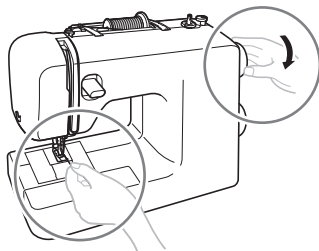

- 5** Tirez sur le fil de dessus pour faire sortir le fil de dessous.

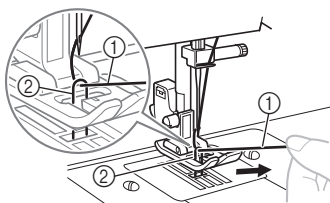

- ① Fil de dessus
② Fil de dessous

- 6** Sortez environ 10 cm (4 po) des deux fils et tirez-les vers l'arrière de la machine en les passant sous le pied-de-biche.

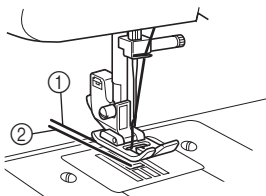

- ① Fil de dessus
② Fil de dessous

- 7** Remontez le couvercle du compartiment à canette.

COMBINAISONS DE TISSU, FIL ET AIGUILLE

1

Type de tissu/application		Fil		Taille de l'aiguille
		Type	Taille	
Tissus moyens	Drap fin	Fil coton	60-90	75/11-90/14
	Taffetas	Fil synthétique		
	Flanelle, gabardine	Fil de soie	50	
Tissus fins	Linon	Fil coton	60-90	65/9-75/11
	Crêpe georgette	Fil synthétique		
	Challis, satin	Fil de soie	50	
Tissus épais	Denim	Fil coton	30	100/16
			50	
	Velours côté	Fil synthétique	50-60	90/14-100/16
Tweed	Fil de soie			
Tissus élastiques	Jersey	Fil pour tricot	50-60	Aiguille à pointe boule 75/11-90/14 (dorée)
	Tricot			
Tissus s'effilochant facilement		Fil coton	50-90	65/9-90/14
		Fil synthétique		
		Fil de soie	50	
Pour surpiqûre		Fil synthétique	30	100/16
		Fil de soie	50-60	75/11-90/14



Remarque

- N'utilisez jamais un fil de grammage n°20 ou inférieur. La machine risquerait de dysfonctionner.



Mémo

- Plus le numéro du fil est bas, plus le fil est épais, et plus le numéro de l'aiguille est élevé, plus l'aiguille est grosse.

■ Aiguille à pointe boule

Lorsque vous cousez des tissus élastiques ou des tissus sur lesquels des points risquent de sauter, utilisez l'aiguille à pointe boule.

L'aiguille d'usine recommandée est « HG-4BR » (Organ). Les aiguilles Schmetz « JERSEY BALL POINT » 130/705H SUK 90/14 peuvent être utilisées en remplacement.

■ Fil nylon transparent

Utilisez une aiguille 90/14 à 100/16, quel que soit le type de tissu ou de fil.



ATTENTION

- **Veillez à respecter les combinaisons aiguille, fil et tissu indiquées dans ce tableau. L'utilisation d'une mauvaise combinaison, par exemple d'un tissu lourd comme du denim avec une petite aiguille (65/9-75/11), pourrait tordre ou casser l'aiguille. Une mauvaise combinaison peut également se traduire par une couture inégale, un tissu plissé ou des points sautés.**

2 NOTIONS ÉLÉMENTAIRES DE COUTURE

Instructions à lire avant de commencer à coudre

! ATTENTION

- Pour éviter de vous blesser, faites très attention à l'aiguille lorsque vous utilisez la machine. Ne touchez pas les pièces mobiles.
- Ne tendez pas et ne tirez pas sur le tissu lorsque vous cousez car vous risquez d'endommager l'aiguille et de vous blesser.
- N'utilisez pas d'aiguilles tordues ou cassées car vous risquez de vous blesser.
- Faites attention que l'aiguille n'entre pas en contact avec les épingles de faufilage ou avec d'autres objets lorsque vous êtes en train de coudre. L'aiguille pourrait se casser et vous pourriez vous blesser.
- Utilisez toujours le pied-de-biche correct. Si vous utilisez un pied-de-biche inadapté, l'aiguille pourrait le toucher, se tordre ou casser et vous blesser.
- Lorsque vous tournez la molette manuellement, tournez-la toujours vers vous (dans le sens inverse des aiguilles d'une montre). Si vous la tournez dans l'autre sens, le fil pourrait s'emmêler et endommager l'aiguille ou le tissu et vous risquez de vous blesser.
- Ne commencez pas à coudre sans avoir placé au préalable le tissu sous le pied-de-biche, sinon ce dernier risque d'être endommagé.

Pour commencer à coudre

- 1 Mettez la machine sous tension.



! ATTENTION

- Ne mettez pas la machine sous tension alors que vous appuyez sur la pédale. La machine pourrait se mettre en marche de manière inattendue et s'endommager ou entraîner des blessures.

- 2 Relevez l'aiguille en tournant la molette vers vous (dans le sens inverse des aiguilles d'une montre) de sorte que le repère de la molette soit orienté vers le haut.
- 3 Tournez le sélecteur de modèle de point pour sélectionner un point (voir page 9 - 12).
- 4 Changez le pied-de-biche (voir page 8).

- 5 Relevez le levier du pied-de-biche.

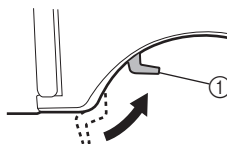

① Levier du pied-de-biche

- 6 Placez le tissu sous le pied-de-biche, faites passer le fil sous le pied-de-biche, puis sortez environ 5 cm (2 po) de fil vers l'arrière de la machine.

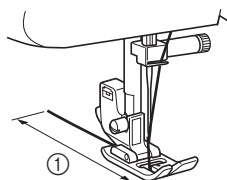

① 5 cm (2 po)

- 7** Tout en maintenant l'extrémité du fil et le tissu de la main gauche, tournez la molette vers vous (dans le sens inverse des aiguilles d'une montre) de la main droite pour abaisser l'aiguille au point de départ de la couture.



- 8** Abaissez le levier du pied-de-biche.

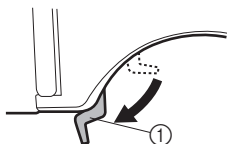

① Levier du pied-de-biche

- 9** Appuyez doucement sur la pédale du rhéostat.

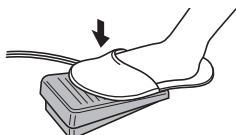

- 10** Retirez le pied de la pédale du rhéostat.

► La machine commence à coudre.

- Vous pouvez utiliser la couture en marche arrière pour faire des points de recul et renforcer les coutures en appuyant sur le levier de couture en marche arrière. Reportez-vous à la section « Levier de couture en marche arrière » à la page 13 pour plus de détails.

- 11** Relevez l'aiguille en tournant la molette vers vous (dans le sens inverse des aiguilles d'une montre).

- 12** Relevez le levier du pied-de-biche.

- 13** Tirez le tissu vers le côté gauche de la machine, puis faites passer les fils dans le coupe-fil pour les couper.

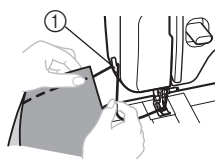

① Coupe-fil

Échantillon

Un échantillon doit être cousu. Pour ce faire, utilisez une pièce de tissu et du fil identiques à ceux de votre projet, et vérifiez la tension du fil, ainsi que la longueur et la largeur du point.

Modification du sens de couture

Arrêtez la machine, l'aiguille dans le tissu, à l'endroit où vous souhaitez changer le sens de la couture, puis relevez le levier du pied-de-biche. Utilisez l'aiguille comme pivot, tournez le tissu, abaissez le pied-de-biche, puis continuez à coudre.

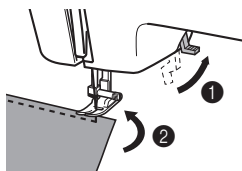

Couture de tissus épais

■ Si le tissu ne passe pas sous le pied-de-biche

Si le tissu passe difficilement sous le pied-de-biche, relevez au maximum le levier pour que le pied-de-biche se trouve dans sa position la plus haute.

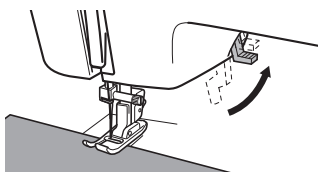

⚠ ATTENTION

- Si vous cousez du tissu de plus de 6 mm (15/64 po) d'épaisseur ou si vous poussez le tissu trop fort, vous risquez de tordre ou de casser l'aiguille.

Couture de tissus fins

Lorsque vous cousez des tissus fins, il est possible que la couture ne soit pas droite ou que le tissu ne soit pas entraîné correctement. Si c'est le cas, placez du papier fin ou un matériau stabilisateur sous le tissu et cousez l'ensemble. Une fois le travail de couture terminé, déchirez l'excédent de papier.

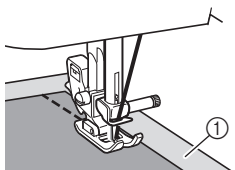

① Papier ou matériau stabilisateur

Couture de tissus élastiques

Faufilez ensemble les morceaux de tissus, puis cousez sans étirer le tissu.

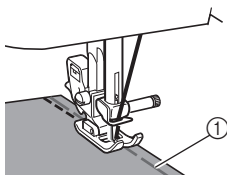

① Faufilage

Couture de pièces cylindriques

Il est plus facile de coudre des pièces cylindriques, telles que des manchettes et jambes de pantalon, ou des endroits difficiles à atteindre lorsque vous retirez le plateau.

- 1** Faites glisser le plateau vers la gauche pour le dégager.

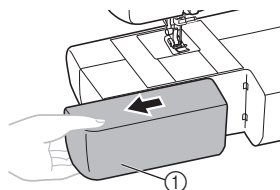

① Plateau

- Le plateau retiré, vous pouvez travailler en mode bras libre.

Remarque

- Une fois la couture en mode bras libre terminée, remettez le plateau en place.

- 2** Faites glisser la partie à coudre sur le bras, puis commencez à coudre.

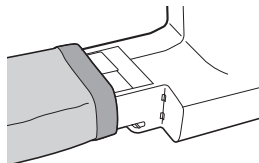

Comment coudre avec des aiguilles jumelées (en option)

Nous avons conçu votre machine pour vous permettre de coudre avec ces aiguilles et deux fils de dessus. Vous pouvez utiliser la même couleur ou deux couleurs de fils différentes pour faire de points décoratifs.



① Aiguilles jumelées



② Porte-bobine supplémentaire

ATTENTION

- **N'utilisez que des aiguilles jumelées qui ont été conçues pour cette machine (réf. : X57521-021 : 2,0/75 avec une largeur de 2 mm). D'autres aiguilles pourraient se casser et endommager la machine.**
- **Veillez à ce que l'aiguille ne touche pas le pied-de-biche.**
- **Ne cousez pas avec des aiguilles tordues. Les aiguilles pourraient se casser et vous blesser.**

■ Fixation des aiguilles jumelées

Fixez les aiguilles jumelées de la même façon qu'une aiguille simple (voir page 7-8). Le côté plat des aiguilles devrait être tourné vers l'arrière et le côté arrondi devrait être tourné vers vous.

■ Fixation du porte-bobine supplémentaire

Insérez le porte-bobine supplémentaire sur l'extrémité de l'axe du dévidoir. Installez la deuxième bobine de fil sur le porte-bobine supplémentaire.

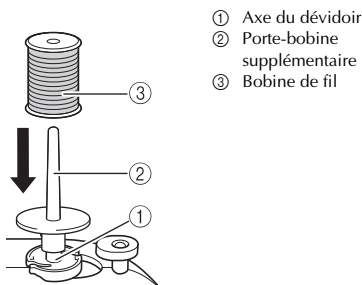

- ① Axe du dévidoir
- ② Porte-bobine supplémentaire
- ③ Bobine de fil

■ Enfilage des aiguilles jumelées

Vous devriez enfiler chaque aiguille séparément.



Remarque

- Vous ne pouvez pas utiliser l'enfile-aiguille pour enfiler les aiguilles jumelées. Au lieu de cela, vous devez enfiler les aiguilles jumelées à la main, de l'avant vers l'arrière. Vous pourriez endommager la machine en utilisant l'enfile-aiguille (reportez-vous à la page 22).

① Enfilez le fil supérieur droit de la même manière que le fil supérieur gauche.

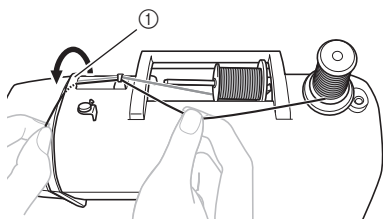

- ① Guide-fil

- Pour plus de détails, reportez-vous à l'étape ① à ⑩ de la section « Enfilage du fil de dessus » (page 18).

② Enfilez l'aiguille gauche.

③ Enfilez l'aiguille droite.

Enfilez l'aiguille droite avec le fil de la bobine placée sur le porte-bobine supplémentaire selon la même procédure utilisée pour l'aiguille gauche, mais ne passez pas le fil dans le guide situé au-dessus de l'aiguille avant de l'insérer dans le chas.

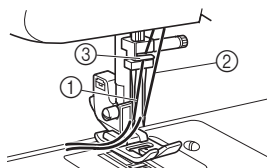

- ① Le fil de l'aiguille gauche passe à travers le guide-fil de la barre à aiguille.
- ② Le fil de l'aiguille droite passe devant le guide-fil de la barre à aiguille.
- ③ Guide-fil de la barre à aiguille

④ Fixez le pied zigzag « J ».

Pour plus de détails sur le changement du pied-de-biche, reportez-vous à la section « Changement du pied-de-biche » à la page 8.

! ATTENTION

- Lorsque vous utilisez des aiguilles jumelées, veillez à fixer le pied zigzag « J », sinon l'aiguille risque de se casser ou la machine pourrait être endommagée.

⑤ Mettez la machine sous tension.

⑥ Sélectionnez un point.

! ATTENTION

- Une fois la largeur du point réglée, tournez lentement la molette vers vous (dans le sens inverse des aiguilles d'une montre) et vérifiez que l'aiguille ne touche pas le pied-de-biche. Si c'est le cas, vous risquez de casser ou de tordre l'aiguille.
- Lorsque vous utilisez des aiguilles jumelées, veillez à ne pas régler la largeur de point au-dessus de « 2,5 », sinon l'aiguille risque de toucher la plaque d'aiguille et de se casser.

- 7 Commencez à coudre.**
 Pour plus de détails sur le démarrage du travail de couture, reportez-vous à la section « Pour commencer à coudre » à la page 25.
 ► Deux lignes de points sont cousues en parallèle.



Remarque

- Lorsque vous utilisez des aiguilles jumelées, les points risquent de se tasser selon le type de fil et de tissu utilisé. Dans ce cas, augmentez la longueur du point. Pour plus de détails sur le réglage de la longueur du point, reportez-vous à la section « Sélecteur de longueur de point » à la page 12.

ATTENTION

- Si vous changez le sens de la couture, veillez à soulever l'aiguille du tissu, puis relevez le levier du pied-de-biche et tournez le tissu. Dans le cas contraire, l'aiguille risque de se casser ou la machine pourrait être endommagée.

Tension du fil

La tension du fil affectera la qualité de vos points. Il est possible que vous ayez besoin de la régler lorsque vous changez de tissu ou de fil.

Mémo

- Nous vous recommandons de faire un échantillon d'essai sur un bout de tissu avant de commencer à coudre.

Tension correcte

La tension correcte est importante car une tension trop forte ou trop faible affaiblira vos coutures ou fera des plis sur votre tissu.

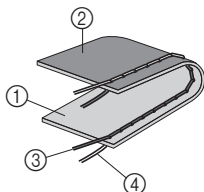

- ① Endroit du tissu
- ② Envers du tissu
- ③ Fil de dessus
- ④ Fil de dessous

La tension supérieure est trop forte

Des boucles apparaîtront sur l'endroit du tissu.

Remarque

- Un mauvais enfilage du fil de la canette peut entraîner une tension excessive du fil de dessus. Si c'est le cas, reportez-vous à la section « Enfilage du fil de dessous » à la page 16 et enfilez de nouveau le fil de la canette.

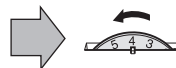
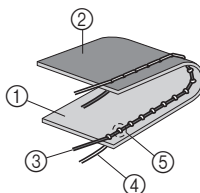

- ① Endroit du tissu
- ② Envers du tissu
- ③ Fil de dessus
- ④ Fil de dessous
- ⑤ Des boucles apparaissent sur l'endroit du tissu

Solution

Réduisez la tension en réglant le sélecteur de tension supérieure sur un numéro inférieur.

La tension supérieure est insuffisante

Des boucles apparaîtront sur l'envers du tissu.

Remarque

- Un mauvais enfilage du fil de dessus peut entraîner une tension insuffisante de ce dernier. Dans ce cas, reportez-vous à la section « Enfilage du fil de dessus » à la page 18 et enfiler de nouveau le fil de dessus.

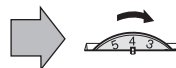
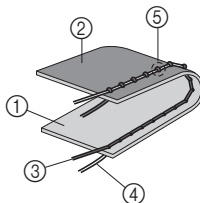

- ① Endroit du tissu
- ② Envers du tissu
- ③ Fil de dessus
- ④ Fil de dessous
- ⑤ Des boucles apparaissent sur l'envers du tissu

Solution

Augmentez la tension en réglant le sélecteur de tension supérieure sur un numéro supérieur.

3 POINTS INTÉGRÉS

Points droits

Vous pouvez utiliser des points droits pour les coutures standard.

Nom du point	Modèle du point		Longueur du point [mm (po)]	Largeur du point [mm (po)]
	37	27		
Point droit			1-4 (1/16-3/16)	6,5 (1/4)
Triple point élastique			Fixe 2,5 (3/32)	

■ Surpiqûres et tissus élastiques

Vous pouvez utiliser un point droit pour les surpiqûres ou pour coudre des tissus fins.

Vous pouvez utiliser le triple point élastique pour coudre des tissus élastiques.

Points zigzag

Nom du point	Modèle du point	Longueur du point [mm (po)]	Largeur du point [mm (po)]
Point zigzag		F-4 (1/64-3/16)	0-6,5 (0-1/4)

■ Point zigzag

Tournez le sélecteur de modèle de point dans la position Point zigzag, puis commencez à coudre.

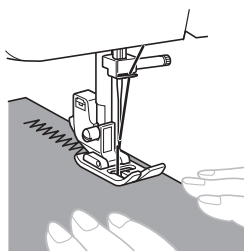

Nous vous recommandons d'utiliser le point droit au début et à la fin des points zigzag. (Cela sert de point de renfort.)



■ Point plumetis

Régler la longueur du point zigzag sur la plage « F » - « 1 » permet d'effectuer un point plumetis (point zigzag serré). Ce point est utilisé pour réaliser des boutonnieres et des points décoratifs. Réglez le sélecteur de modèle de point sur le point zigzag, la longueur de point sur « F » - « 1 » et le sélecteur de largeur de point entre « 3 » et « 6,5 ».

Points ourlet invisible

Nom du point	Modèle du point	Longueur du point [mm (po)]	Largeur du point [mm (po)]
Point ourlet invisible		F-2 (1/64-1/16)	3-6,5 (1/8-1/4)
Point ourlet invisible élastique		F-1,5 (1/64-1/16)	

Vous pouvez utiliser le point ourlet invisible pour finir le bord d'un travail de couture, comme l'ourlet de pantalons, sans que le point soit visible. Point ourlet invisible : couture sur des tissus non élastiques. Point ourlet invisible élastique : pour les tissus élastiques.

Mémo

- En cas de pièces cylindriques trop petites pour glisser sur le bras, ou en cas de longueur insuffisante, le tissu n'est pas entraîné, et le résultat risque d'être décevant.

1 Mettez la jupe ou le pantalon sur l'envers.

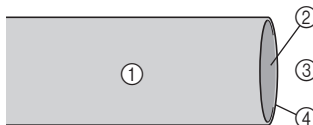

- ① Envers du tissu
- ② Endroit du tissu
- ③ Bas
- ④ Bord du tissu

2 Repliez le tissu sur le bord souhaité de l'ourlet, puis repassez.

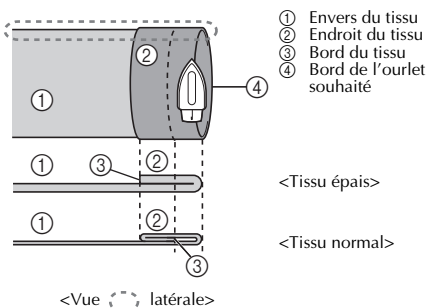

3 Marquez un repère à la craie sur le tissu à environ 5 mm (3/16 po) du bord du tissu, puis faufiliez-le.

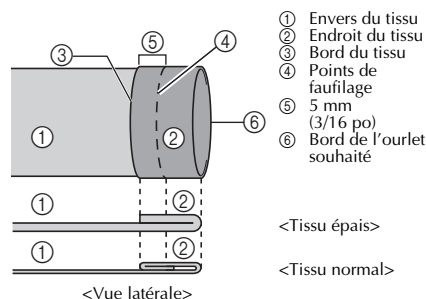

4 Repliez le tissu à l'intérieur, le long du faufilage.

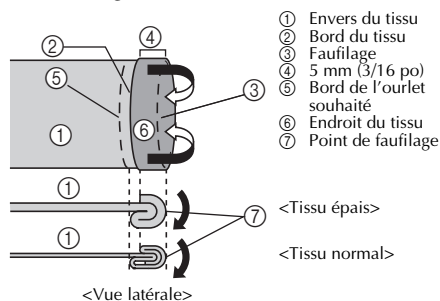

5 Dépliez le bord du tissu, puis posez le tissu avec l'envers vers le haut.

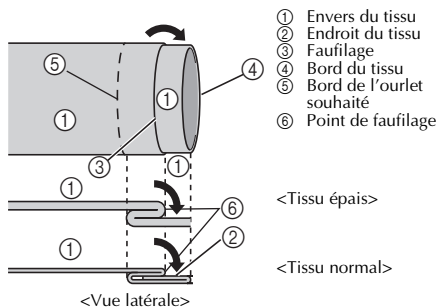

6 Retirez le plateau et cousez en mode bras libre.

- Pour plus de détails sur la couture en mode bras libre, reportez-vous à la section « Couture de pièces cylindriques » (Page 27).

7 Glissez la pièce que vous souhaitez coudre sur le bras, assurez-vous que le tissu est correctement entraîné, puis commencez à coudre.

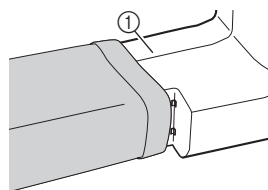

8 Après avoir sélectionné un point, tournez doucement la molette vers vous (dans le sens inverse des aiguilles d'une montre) jusqu'à ce que l'aiguille se déplace de la droite vers la gauche.

9 Placez le tissu sous le pied-de-biche et réglez la largeur du point jusqu'à ce que la couture soit juste au bord du pli de l'ourlet.

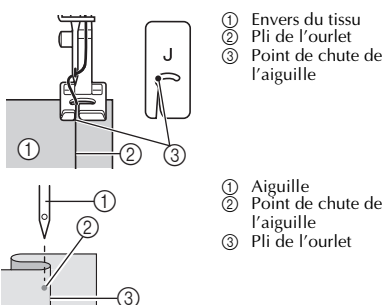

Largeur de point

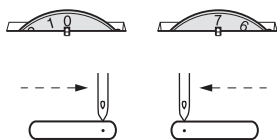

10 Abaissez le levier du pied-de-biche.

- Pour plus de détails sur la modification de la largeur du point, reportez-vous à la section « Sélecteur de largeur de point » à la page 12.

11 Réduisez votre vitesse de couture en tenant le tissu avec vos mains de sorte que la couture soit juste au bord du pli de l'ourlet.

12 Retirez le point de faufilage et retournez le tissu.

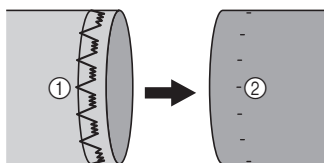

① Envers du tissu

② Endroit du tissu

Points de bordure repliée

Nom du point	Modèle du point	Longueur du point [mm (po)]	Largeur du point [mm (po)]
Point de bordure repliée	5 	F-3 (1/64-1/8)	3-6,5 (1/8-1/4)

Le point de bordure repliée permet de coudre un picot (de type dentelle) sur du tissu léger.

- 1 Réglez la tension du fil pour qu'elle soit supérieure à la normale.
- 2 Placez le tissu sous le pied-de-biche pour qu'il soit cousu le long du biais, les points droits cousus sur la ligne de couture et les points zigzag légèrement au-dessus du bord plié.

3 Cousez à vitesse réduite.

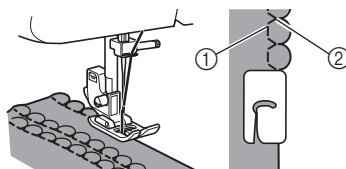

- ① Points droits
- ② Points zigzag

Points élastiques

Nom du point	Modèle du point	Longueur du point [mm (po)]	Largeur du point [mm (po)]
Point élastique	6 	F-2,5 (1/64-3/32)	3-6,5 (1/8-1/4)

Vous pouvez utiliser le point élastique pour raccommoder, pour coudre de l'élastique ou pour assembler des tissus. Chaque opération est expliquée ci-dessous.

■ Raccourcissement

1 Placez le tissu de renfort sous l'endroit que vous désirez raccourcir.

- Utilisez les épingles de faufilage pour maintenir le tissu de renfort.

2 Cousez à l'aide du point élastique en suivant la ligne de la déchirure, comme illustré.



■ Couture d'élastique

1 Épinglez le ruban élastique à l'envers du tissu.

2 Tandis que vous cousez, étirez l'élastique devant et derrière le pied-de-biche.

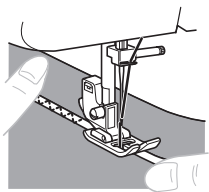

■ Assemblage de tissus

Vous pouvez utiliser le point élastique pour assembler deux morceaux de tissu ; ce point est très efficace lorsque vous cousez des tricots. Si vous utilisez du fil en nylon, le point sera invisible.



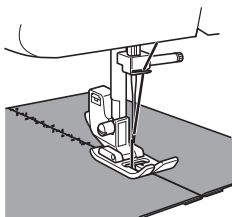

1 Assemblez les bords des deux morceaux de tissu et centrez-les sous le pied-de-biche.

2 Cousez-les ensemble en utilisant le point élastique. Veillez à maintenir les deux bords des tissus très près l'un de l'autre.

- Pour cela, utilisez les épingles de faufilage.



Points double action

Nom du point	Modèle du point		Longueur du point [mm (po)]	Largeur du point [mm (po)]
	37	27		
Point double action			F-3 (1/64-1/8)	3-6,5 (1/8-1/4)
Point d'assemblage				
Point repart				
Point ourlet décoratif			SS Fixe 2,5 (3/32)	



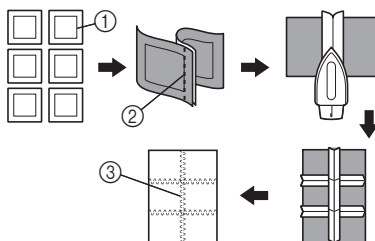

Ces points permettent d'assembler deux morceaux de tissu, comme pour la réalisation d'un patchwork.

Exemple : patchwork avec point double action



- ① Ligne de couture souhaitée
- ② Point droit
- ③ Point double action

Points fagot

Nom du point	Modèle du point		Longueur du point [mm (po)]	Largeur du point [mm (po)]
	37	27		
Point fagot			SS Fixe 2,5 (3/32)	3-6,5 (1/8-1/4)
Point décoratif				

Ces points permettent d'assembler deux morceaux de tissu tout en laissant un espace entre leurs bords. Ce point est plus décoratif lorsque vous utilisez du fil épais.

- 1** Pliez les deux pièces de tissu le long de leur couture à l'aide d'un fer à repasser.
- 2** Faufilez les deux pièces de tissu, séparées d'environ 2 mm (1/16 po), sur du papier fin ou sur une feuille de renfort de broderie soluble.

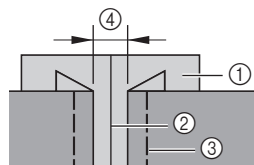

- ① Papier fin ou renfort de broderie soluble
- ② Tracer une ligne au milieu
- ③ Points de faufilage
- ④ 2 mm (1/16 po)

- 3** Réglez la largeur de point sur « 5 ».

- 4 Effectuez la couture, le centre du pied-de-biche étant aligné sur le milieu de l'espace séparant les deux pièces de tissu.

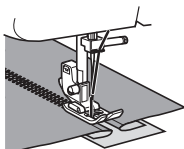

- 5 À la fin de la couture, retirez le papier et les points de faufilage.

Points de surjet

Nom du point	Modèle du point		Longueur du point [mm (po)]	Largeur du point [mm (po)]
	37	27		
Point bordure repliée élastique	12		F-3 (1/64-1/8)	
Point élastique de surjet	22	17	SS Fixe 2,5 (3/32)	3-6,5 (1/8-1/4)
	23	18		
Point peigne	25	20		

Ces points permettent d'assembler des coutures et de les terminer en une seule opération. Point élastique de surjet : pour la couture de tissus élastiques.

- 1 Mettez le tissu sous le pied-de-biche de façon à ce que la ligne de la couture (ou la pointe de la flèche) soit à environ 3 mm (1/8 po) à gauche du centre du pied-de-biche.

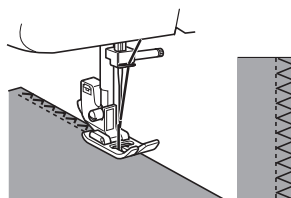

- Si la réserve de couture est plus large que le modèle du point, couper le surplus de tissu après avoir effectué la couture.

Mémo

- Lorsque vous réalisez un point élastique de surjet, positionnez le tissu de sorte que son bord se trouve à gauche de l'aiguille.

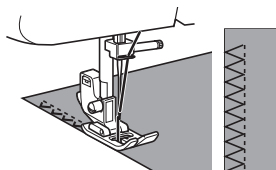

3

Points plume

Nom du point	Modèle du point		Longueur du point [mm (po)]	Largeur du point [mm (po)]
	37	27		
Point plume	24 ✓✓✓	19 ✓✓	SS Fixe 2,5 (3/32)	3-6,5 (1/8-1/4)

Utilisez le point plume comme surpiqûre décorative lorsque vous brodez ou effectuez des ourlets à des couvertures, des nappes ou des draperies.

- 1 Placez l'endroit du tissu vers le haut et cousez à 1 cm (1/2 po) du bord du tissu.
- 2 Coupez près de la couture. Le point empêchera le tissu de s'effiloche.



Triples points zigzag élastiques

Nom du point	Modèle du point		Longueur du point [mm (po)]	Largeur du point [mm (po)]
	37	27		
Triple point zigzag élastique	21 »»»	16 »»»	SS Fixe 2,5 (3/32)	3-6,5 (1/8-1/4)

Ce point peut être utilisé à chaque fois qu'un point zigzag serait utilisé pour coudre des tissus élastiques lourds. Le triple point zigzag élastique peut également servir de surpiqûre décorative.

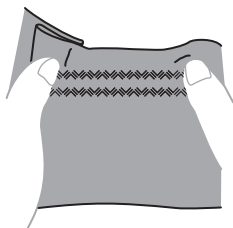

Points décoratifs

Nom du point	Modèle du point		Nom du point	Modèle du point	
	37	27		37	27
Point feston	8 ~~~~~		Point décoratif	19 ~~~~~	—
Point perle	13 ●●●●●			26 ~~~~~	21 ~~~~~
Point flèche	14 ▲▲▲▲▲			30 ~~~~~	25 ~~~~~
Point parallélogramme	15 ▭▭▭▭▭	—		31 ~~~~~	26 ~~~~~
Point feston	16 ~~~~~	—		32 ~~~~~	27 ~~~~~
Point éclair	17 ~~~~~	—		33 ~~~~~	—
Point carré	18 ▣▣▣▣▣	—		34 ~~~~~	—
Point de liaison	35 x-x-x-x-x	—		36 ~~~~~	—
				37 ~~~~~	—

Ces points peuvent être utilisés pour des surpiqûres décoratives et pour des smocks. Reportez-vous aux pages 10-11 pour connaître la longueur et la largeur recommandées pour chaque point.

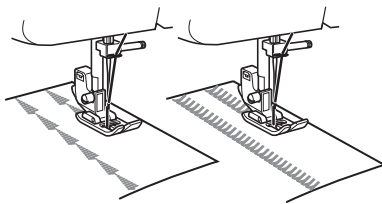

COMMENT COUDRE DES BOUTONNIÈRES ET DES BOUTONS

ATTENTION

- Mettez toujours la machine hors tension avant de remplacer le pied-de-biche. En effet, vous risquez de vous blesser si vous appuyez accidentellement sur la pédale et que la machine commence à coudre.

Réalisation d'une boutonnière (boutonnière automatique en une étape)

Modèle du point	Longueur du point [mm (po)]	Largeur du point [mm (po)]	Pied-de-biche
1	F-1,5 (1/64-1/16)	3-5 (1/8-3/16) (Sélecteur 4-7)	Pied pour boutonnières « A »

L'exécution d'une boutonnière est une opération simple qui donne des résultats fiables.

Grâce au modèle de point Boutonnière automatique en une étape, vous pouvez coudre une boutonnière en changeant automatiquement le sens de la couture si vous utilisez le levier boutonnières et le pied pour boutonnières.



Remarque

- Lorsque vous cousez un modèle de point autre que pour une boutonnière, n'abaissez pas, ne touchez pas ou ne déplacez pas le levier boutonnières, sinon les points risquent d'être décalés ou cousus de manière inappropriée.



Mémo

- Nous vous recommandons de vous exercer à faire une boutonnière sur un morceau de tissu avant d'essayer de la réaliser sur le vêtement lui-même.
- Lorsque vous faites des boutonnières sur des tissus mous, placez un tissu stabilisateur sur le dessous du tissu.

Réalisation d'une boutonnière

- 1 En utilisant de la craie de tailleur, marquez la position et la longueur de la boutonnière sur le tissu.

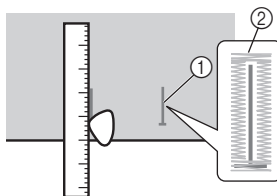

- 1 Repères sur le tissu
- 2 Couture de boutonnières

- 2 Fixez le pied pour boutonnières « A » et réglez le sélecteur de modèle de point sur Boutonnière.

- 3 Ouvrez la plaque pour bouton et insérez le bouton.

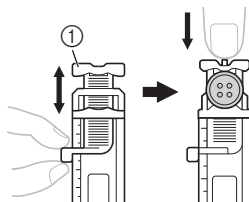

- 1 Plaque pour bouton

Si le bouton n'entre pas dans la plaque du guide-bouton

Additionnez le diamètre et l'épaisseur du bouton, puis réglez la plaque du guide-bouton sur la longueur ainsi obtenue. [La distance entre les repères de la règlette du pied-de-biche correspond à 5 mm (3/16 po).]

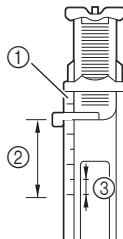

- 1 Règlette du pied-de-biche
- 2 Longueur de la boutonnière (diamètre + épaisseur du bouton)
- 3 5 mm (3/16 po)

Exemple : pour un bouton de 15 mm (9/16 po) de diamètre et de 10 mm (3/8 po) d'épaisseur, la plaque du guide-bouton doit être réglée sur 25 mm (1 po) sur la réglette.

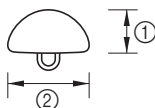

- ① 10 mm (3/8 po)
- ② 15 mm (9/16 po)

4 Abaissez le fil de dessus pour le faire passer dans l'orifice du pied-de-biche.

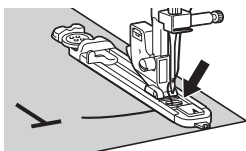

5 Vous devez d'abord coudre la bride d'arrêt avant. Abaissez le pied-de-biche pour aligner ses repères sur celui indiqué sur le tissu.

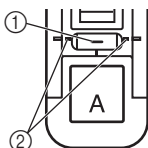

- ① Repère de départ sur le tissu
- ② Repères sur le pied-de-biche

6 Abaissez le levier boutonnières et poussez-le délicatement vers l'arrière.

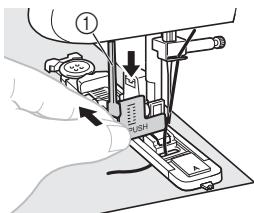

- ① Levier boutonnières

7 Tout en maintenant délicatement le fil de dessus, démarrez la machine.

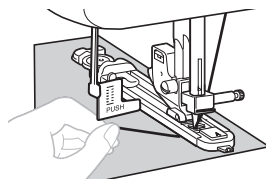

8 Les points d'arrêt de la boutonnière sont cousus dans l'ordre indiqué.



9 Arrêtez la machine une fois la couture de la boutonnière terminée.



Remarque

- Si la couture de la boutonnière a été interrompue, cousez l'essai de couture une ou deux fois sur un morceau de tissu avant de continuer votre travail de couture. Il se peut qu'une couture reprise après avoir été interrompue soit incorrecte.
- Si vous coudre des rabats épais et si le tissu n'est pas entraîné, cousez avec un point plus grossier (plus long).

10 Relevez l'aiguille et le levier du pied-de-biche, retirez le tissu et coupez le fil.

11 Remplacez le levier boutonnières dans sa position d'origine.

12 Insérez une épingle à l'extrémité de la boutonnière pour éviter de couper la couture, puis utilisez un découd-vite pour couper dans la direction de l'épingle et ouvrir la boutonnière.

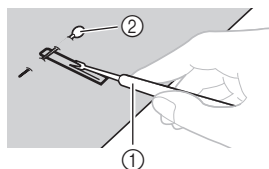

- ① Découd-vite
- ② Épingle

ATTENTION

- Lorsque vous ouvrez la boutonnière avec le découd-vite, ne placez pas vos mains dans le sens de la découpe, sinon vous risquez de vous blesser si le découd-vite glisse. N'utilisez pas le découd-vite pour une application autre que celle pour laquelle il est destiné.

■ Réalisation d'une boutonnière sur des tissus élastiques

Lorsque vous réalisez des boutonnières sur des tissus élastiques, cousez les points de boutonnière sur un fil de guipage.

- 1 Respectez les étapes 1 à 6 indiquées dans la section « Réalisation d'une boutonnière » à la page 36.
- 2 Fixez le fil de guipage à l'arrière du pied pour boutonnières, ramenez les deux extrémités du fil de guipage vers l'avant du pied, insérez-les dans les rainures, puis nouez-les temporairement.

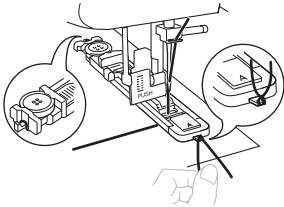

- 3 Réglez la largeur du point de façon à ce qu'elle corresponde au diamètre du fil de guipage.
- 4 Commencez à coudre.

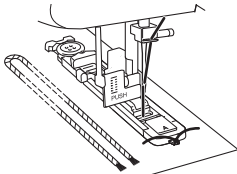

- 5 Une fois le travail de couture terminé, tirez doucement sur le fil de guipage afin qu'il soit bien tendu, puis coupez les extrémités qui dépassent.

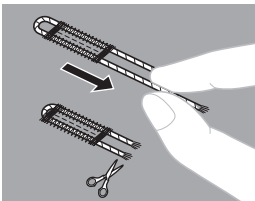

Équilibrage de boutonnières

Si les points des deux côtés de la boutonnière ne sont pas semblables, vous pouvez faire les ajustements suivants.

- 1 Réglez le sélecteur de longueur de point entre « F » et « 1,5 » et cousez la boutonnière sur un morceau de tissu pour évaluer l'entraînement du tissu.
- 2 Si le côté droit de la boutonnière est trop ouvert ou trop serré, réglez l'entraînement du tissu à l'aide du sélecteur de longueur de point.

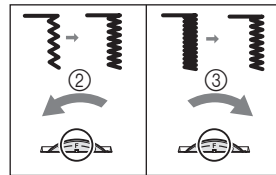

- 1 Côté droit
- 2 Plus court
- 3 Plus long

- 3 Après obtention d'un entraînement satisfaisant du côté droit, cousez la boutonnière et évaluez l'entraînement.
- 4 Si le côté gauche est trop ouvert ou serré par rapport au côté droit, réglez la vis d'équilibrage des boutonnières comme décrit dans les paragraphes suivants.

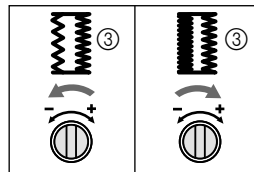
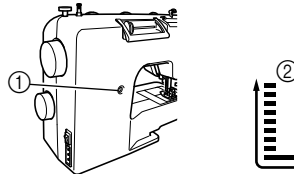

- 1 Vis d'équilibrage des boutonnières
- 2 Côté gauche
- 3 Aspect de la boutonnière

Si le côté gauche est trop ouvert, tournez la vis d'équilibrage des boutonnières à l'aide d'un gros tournevis dans le sens « - ».
Si le côté gauche est trop serré, tournez la vis d'équilibrage des boutonnières à l'aide d'un gros tournevis dans le sens « + ».

- Ce réglage permet aux deux côtés de la boutonnière d'être identiques.

Couture de boutons

Nom du point	Modèle du point	Longueur du point [mm (po)]	Largeur du point [mm (po)]	Pied-de-biche
Point zigzag		F (1/64)	N'importe laquelle	Pied pour boutons « M »

- 1 Mesurez la distance entre les boutonnières et marquez le tissu. Puis, réglez la largeur du point pour qu'elle soit identique à la distance séparant les deux trous du bouton.

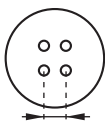

- 2 Relevez le levier du pied-de-biche, puis faites glisser le sélecteur de réglage des griffes d'entraînement sur  (voir page 13).
- 3 Mettez la machine hors tension.
- 4 Remplacez le pied-de-biche par le pied pour boutons « M ».
- 5 Mettez la machine sous tension.

! ATTENTION

- Ne mettez pas la machine sous tension alors que vous appuyez sur la pédale. La machine pourrait se mettre en marche de manière inattendue et s'endommager ou entraîner des blessures.

- 6 Mettez un bouton entre le pied et le tissu et assurez-vous que l'aiguille pénètre dans les trous sans toucher le bouton. Si elle le touche, reportez-vous à l'étape 1.

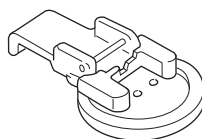

- 7 Cousez environ 10 points à vitesse réduite.

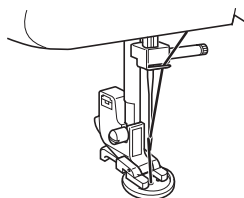



! ATTENTION

- Veillez à ce que l'aiguille ne touche pas le bouton pendant la couture. L'aiguille pourrait se casser et vous pourriez vous blesser.

- 8 Tirez le fil de dessus à la fin de la couture vers l'envers du tissu, puis nouez-le avec le fil de la canette.

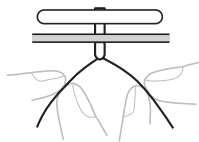
► À l'aide d'une paire de ciseaux, coupez le fil de dessus et le fil de la canette au début de la couture.



- 9 Une fois que le bouton est fixé, faites glisser le sélecteur de réglage des griffes d'entraînement sur  (voir page 13) et tournez la molette pour relever les griffes.

Mémo

- Le sélecteur de réglage des griffes d'entraînement est normalement réglé sur la droite.
- Les griffes d'entraînement se soulèvent lorsque vous recommencez à coudre.

COMMENT UTILISER LES ACCESSOIRES ET LES APPLICATIONS

! ATTENTION

- Mettez toujours la machine hors tension avant de remplacer le pied-de-biche. En effet, vous risquez de vous blesser si vous appuyez accidentellement sur la pédale et que la machine commence à coudre.

Fixation d'une fermeture à glissière

Nom du point	Modèle du point	Longueur du point [mm (po)]	Largeur du point [mm (po)]	Pied-de-biche
Point droit	2	2-3 (1/16-1/8)	3,5 (central)	Pied pour fermeture à glissière « I »

Vous pouvez utiliser le pied pour fermeture à glissière « I » pour coudre différents types de fermetures à glissière et vous pouvez le positionner facilement à droite ou à gauche de l'aiguille. Lorsque vous cousez avec la fermeture à glissière à droite, fixez le talon à la cheville gauche du pied pour fermeture à glissière. Lorsque vous cousez avec la fermeture à glissière à gauche, fixez le talon à la cheville droite du pied pour fermeture à glissière.

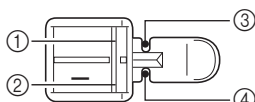

- 1 Cheville droite pour la couture d'une fermeture à glissière à gauche
- 2 Cheville gauche pour la couture d'une fermeture à glissière à droite
- 3 Point de chute de l'aiguille pour la couture d'une fermeture à glissière à gauche
- 4 Point de chute de l'aiguille pour la couture d'une fermeture à glissière à droite

1 Préparez le tissu, la fermeture à glissière faufilée sur l'envers.

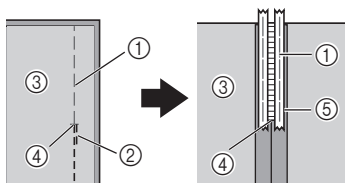

- 1 Points de faufilage
- 2 Points inverses
- 3 Envers du tissu
- 4 Extrémité de l'ouverture de la fermeture à glissière
- 5 Fermeture à glissière

2 Mettez la machine hors tension. Fixez le pied pour fermeture à glissière « I ».

! ATTENTION

- Tournez la molette vers vous (dans le sens inverse des aiguilles d'une montre) et vérifiez que l'aiguille ne touche pas le pied pour fermeture à glissière avant de commencer à coudre. Si vous choisissez un point différent, l'aiguille touchera le pied-de-biche, cassera et vous risqueriez de vous blesser.

3 Mettez la machine sous tension.

! ATTENTION

- Ne mettez pas la machine sous tension alors que vous appuyez sur la pédale.

4 L'endroit du tissu orienté vers le haut, continuez à coudre avec la fermeture à glissière à droite du pied-de-biche.

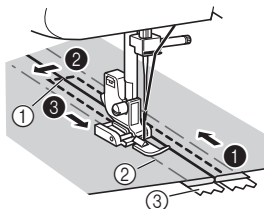

- 1 Extrémité de l'ouverture de la fermeture à glissière
 - 2 Points de faufilage
 - 3 Fermeture à glissière
- Cousez les points dans l'ordre, de 1 à 3.

! ATTENTION

- Veillez à ce que l'aiguille n'entre pas en contact avec la fermeture à glissière tandis que vous êtes en train de coudre. Si l'aiguille entre en contact avec la fermeture à glissière, elle pourrait se casser et vous pourriez vous blesser.

5 Une fois la couture terminée, retirez les points de faufilage.

Création de fronces

Nom du point	Modèle du point	Longueur du point [mm (po)]
Point droit	2 	4 (3/16)

- 1 Relâchez la tension du fil de dessus de façon à ce que le fil de dessous soit posé sur l'envers du tissu.
- 2 Cousez une ou plusieurs rangées de points droits.
- 3 Tirez sur les fils de dessous pour froncer le tissu.

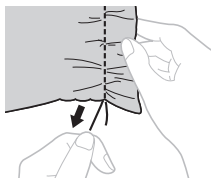

Reprisage

Nom du point	Modèle du point	Longueur du point [mm (po)]
Point droit	2 	N'importe laquelle

- 1 Relevez le levier du pied-de-biche, puis faites glisser le sélecteur de réglage des griffes d'entraînement sur (voir page 13).
- 2 Retirez le pied-de-biche et son support, puis abaissez le levier du pied-de-biche.
- 3 Placez la partie à repriser ainsi qu'un morceau de tissu de renfort sous le pied-de-biche.
- 4 Mettez la machine sous tension.
- 5 Commencez à coudre en tirant doucement sur le tissu en alternant le sens dans lequel vous le tirez, soit vers vous, soit dans la direction opposée.

Remarque

- Cousez tout en maintenant le tissu étiré afin de le maintenir en place.

- 6 Répétez ce mouvement jusqu'à ce que la partie en cours de reprisage soit remplie de lignes parallèles de points.

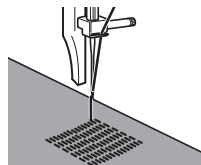

- 7 Une fois le reprisage terminé, faites glisser le sélecteur de réglage des griffes d'entraînement sur (voir page 13) et tournez la molette pour relever les griffes.

Mémo

- Le sélecteur de réglage des griffes d'entraînement est normalement réglé sur la droite.
- Les griffes d'entraînement se soulèvent lorsque vous recommencez à coudre.

Appliqués

Nom du point	Modèle du point	Longueur du point [mm (po)]	Largeur du point [mm (po)]
Point zigzag	3 / \ / \ / \ / \	F-2 (1/64-1/16)	N'importe laquelle

Vous pouvez créer un appliqué en coupant une forme dans un morceau de tissu différent et en l'appliquant en tant que décoration.

- 1 Faufilez la forme coupée sur le tissu.



- 2 Cousez soigneusement le long du bord de la forme avec un point zigzag.

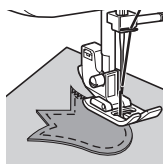

Comment utiliser le pied pour ourlets invisibles

Nom du point	Modèle du point	Longueur du point [mm (po)]	Largeur du point [mm (po)]
Point droit	—	N'importe laquelle	N'importe laquelle
Point zigzag	∩	1-4 (1/16-3/16)	0-6,5 (0-1/4)
Point ourlet invisible	∩	F-2 (1/64-1/16)	3-6,5 (1/8-1/4)
Point ourlet invisible élastique	∩	F-1,5 (1/64-1/16)	3-6,5 (1/8-1/4)

Ce pied est pratique non seulement pour les points ourlet invisible mais aussi pour les coutures et les finitions.

■ Pour une finition

- 1 Mettez la machine hors tension.
- 2 Fixez le pied pour ourlets invisibles. Mettez la machine sous tension.

! ATTENTION

- Ne mettez pas la machine sous tension alors que vous appuyez sur la pédale.

- 3 Positionnez l'aiguille en fonction de la distance à laquelle vous souhaitez coudre le point par rapport au bord du tissu, puis abaissez-la.
- 4 Tournez la vis du guide du pied et réglez soigneusement pour guider le tissu.

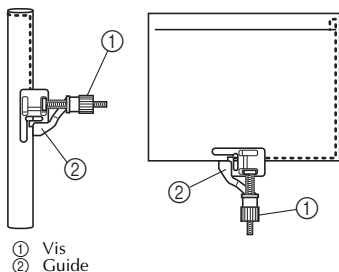

■ Pour une couture

- 1 Mettez la machine hors tension.
- 2 Fixez le pied pour ourlets invisibles. Mettez la machine sous tension.

! ATTENTION

- Ne mettez pas la machine sous tension alors que vous appuyez sur la pédale. La machine pourrait se mettre en marche de manière inattendue et s'endommager ou entraîner des blessures.

- 3 Réglez le sélecteur de modèle de point sur le point droit, puis définissez la largeur du point sur « 2,5 » (3/32 po) (central). Alignez le guide du pied sur le positionnement de l'aiguille.
- 4 Réglez le sélecteur de modèle de point sur le point zigzag.
- 5 Placez le tissu sous le pied de façon à aligner le guide du pied entre les deux bords du tissu.
- 6 Abaissez le pied-de-biche et commencez à coudre.

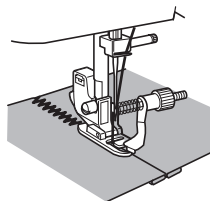

■ Pour les points ourlet invisible

Pour les points ourlet invisible, réglez le guide sur l'ourlet plié à l'aide de la vis.

- Pour plus de détails sur les points ourlet invisibles, reportez-vous à la page 30.

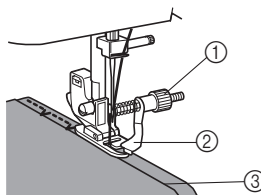

- ① Vis
② Guide
③ Ourlet plié

5

6 ANNEXE

ENTRETIEN

Restrictions sur l'application d'huile sur la machine

Pour éviter d'endommager la machine, l'utilisateur ne doit pas appliquer d'huile par lui-même.

Cette machine a été fabriquée avec la quantité nécessaire d'huile appliquée pour garantir une utilisation correcte et ne requiert donc aucun entretien régulier en ce qui concerne l'application d'huile.

En cas de problème, comme par exemple des difficultés pour tourner la molette ou l'émission d'un bruit inhabituel, arrêtez immédiatement d'utiliser la machine et contactez votre revendeur agréé ou le centre de service agréé le plus proche.

Précautions relatives au rangement de la machine

Ne rangez pas la machine dans l'un des endroits décrits ci-dessous, sinon vous risquez d'endommager la machine (par exemple, apparition de rouille due à la condensation).

- Endroit exposé à des températures extrêmement élevées
- Endroit exposé à des températures extrêmement basses
- Endroit exposé à des changements extrêmes de températures
- Endroit exposé à un taux d'humidité ou de vapeur élevé
- À proximité d'une flamme, d'un radiateur ou d'un climatiseur
- À l'extérieur ou dans un endroit exposé aux rayons directs du soleil
- Endroit extrêmement poussiéreux ou graisseux



Remarque

- Pour allonger la durée de vie de cette machine, mettez-la sous tension et utilisez-la régulièrement. Si vous la rangez pendant une période prolongée sans l'utiliser, elle risque d'être moins efficace.

Nettoyage

! ATTENTION

- **Veillez à débrancher la machine avant de la nettoyer, sinon vous risquez de recevoir un choc électrique ou de vous blesser.**

- 1 Mettez la machine hors tension et débranchez-la.
- 2 Relevez l'aiguille et le pied-de-biche.
- 3 Desserrez la vis du pied-de-biche et la vis du pince-aiguille pour enlever le support du pied-de-biche et l'aiguille.

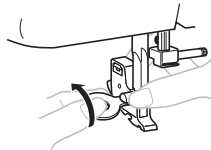

- 4 À l'aide d'un tournevis en forme de disque, retirez les deux vis. Soulevez la plaque d'aiguille comme illustré, puis faites-la glisser vers la gauche pour l'enlever.

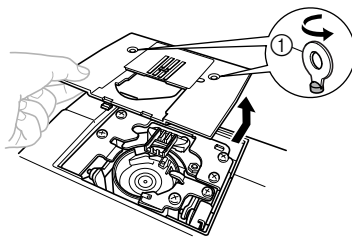

- 5 Saisissez le boîtier de la canette, puis soulevez-le vers la gauche.

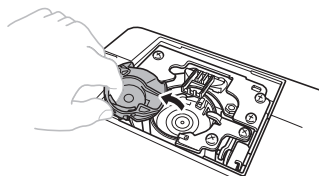

- 6** Utilisez la brosse de nettoyage ou un aspirateur pour enlever la poussière de la courseuse et de ses alentours.

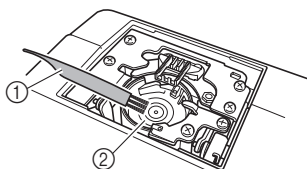

- ① Brosse de nettoyage
② Courseuse

- N'appliquez pas d'huile sur le boîtier de la canette.

- 7** Insérez le boîtier de la canette de sorte que le repère ▲ sur le boîtier s'aligne sur le repère ● sur la machine, comme illustré ci-dessous.

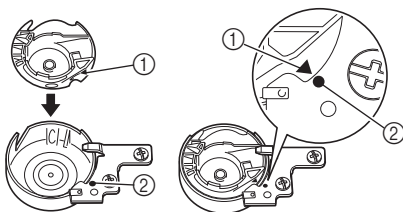

- Aligned les repères ▲ et ●.

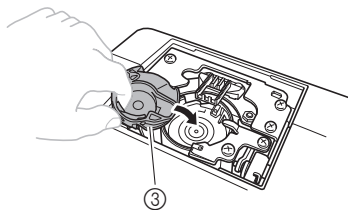

- ① Repère ▲
② Repère ●
③ Boîtier de la canette

- Veillez à ce que les points indiqués soient alignés avant d'installer le boîtier de la canette.

- 8** Installez la plaque d'aiguille, puis serrez les vis.

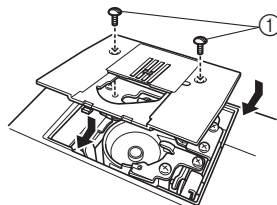

- ① Vis

- Veillez à installer correctement la plaque d'aiguille.

! ATTENTION

- N'utilisez jamais un boîtier de canette rayé, sinon le fil de dessus pourrait s'emmêler, l'aiguille pourrait se casser ou la qualité des coutures pourrait être affectée. Pour acheter un nouveau boîtier de canette (réf. : XE9326-001), contactez le centre de service agréé le plus proche.
- Veillez à monter le boîtier de la canette correctement, sinon l'aiguille pourrait se casser.

DÉPANNAGE

Si la machine ne fonctionne plus correctement, vérifiez si les problèmes suivants en sont la cause avant de faire appel au service de dépannage. Vous pouvez résoudre la plupart des problèmes vous-même. Pour une aide supplémentaire, le Centre de solutions Brother propose des réponses aux questions fréquemment posées (dans la FAQ, « Foire aux questions ») et des conseils de dépannage régulièrement actualisés. Consultez notre site à l'adresse « <http://support.brother.com/> ». Si le problème persiste, contactez votre revendeur ou le centre de service agréé le plus proche.

Symptôme	Cause possible	Comment y remédier	Page
La machine à coudre ne fonctionne pas.	L'interrupteur principal est dans la position d'arrêt.	Mettez l'interrupteur principal dans la position d'arrêt.	7
	L'axe du dévidoir est poussé vers la droite.	Poussez l'axe du dévidoir vers la gauche.	14
	Vous n'avez pas utilisé correctement la pédale du rhéostat.	Utilisez correctement la pédale du rhéostat.	7
Impossible de retirer le tissu cousu avec la machine.	Le fil est emmêlé en dessous de la plaque d'aiguille.	Soulevez le tissu et coupez les fils en dessous, puis nettoyez la coursière.	43
L'aiguille se casse.	L'aiguille n'est pas installée correctement.	Installez l'aiguille correctement.	7
	La vis du pince-aiguille est desserrée.	Utilisez le tournevis en forme de disque pour serrer fermement la vis.	8
	L'aiguille est tordue ou émoussée.	Remplacez l'aiguille.	7
	Le fil de dessus n'a pas été enfilé correctement.	Rectifiez l'enfilage du fil de dessus.	18
	Vous n'avez pas utilisé la combinaison correcte de tissu, de fil et d'aiguille.	Choisissez un fil et une aiguille qui sont appropriés au type de tissu.	24
	Le pied-de-biche que vous utilisez n'est pas approprié au type de point que vous voulez coudre.	Utilisez le pied-de-biche approprié au type de point que vous voulez utiliser.	–
	La tension du fil de dessus est trop élevée.	Réduisez la tension du fil de dessus.	29
	Vous tirez trop sur le tissu.	Guidez le tissu légèrement.	–
	Vous n'avez pas monté la bobine correctement.	Montez la bobine correctement.	14, 27
	Les alentours du trou dans la plaque d'aiguille ou le pied-de-biche sont rayés.	Remplacez la plaque d'aiguille. Contactez votre revendeur ou le centre de service agréé le plus proche.	–
	Le boîtier de la canette est rayé.	Remplacez le boîtier de la canette. Contactez votre revendeur ou le centre de service agréé le plus proche.	–
Le fil de dessus se casse.	Vous avez utilisé une canette qui n'a pas été conçue pour cette machine.	Utilisez une canette qui a été conçue pour cette machine.	13
	Vous n'avez pas enfilé correctement le fil de dessus. (par exemple, vous n'avez pas monté la bobine correctement, ou le fil est sorti du guide au-dessus de l'aiguille).	Rectifiez l'enfilage du fil de dessus.	18
	Le fil est emmêlé ou présente des nœuds.	Démêlez le fil et défaites les nœuds.	–
	L'aiguille n'est pas appropriée au fil que vous utilisez.	Choisissez une aiguille appropriée au type de point que vous utilisez.	24
▼	La tension du fil de dessus est trop élevée.	Réduisez la tension du fil de dessus.	29

Symptôme	Cause possible	Comment y remédier	Page
Le fil de dessus se casse.	L'aiguille est tordue ou émoussée.	Remplacez l'aiguille.	7
	L'aiguille n'est pas installée correctement.	Installez l'aiguille correctement.	7
	Les alentours du trou dans la plaque d'aiguille ou le pied-de-biche sont rayés.	Remplacez la plaque d'aiguille. Contactez votre revendeur ou le centre de service agréé le plus proche.	–
	Le boîtier de la canette est rayé ou présente une bavure.	Remplacez le boîtier de la canette. Contactez votre revendeur ou le centre de service agréé le plus proche.	–
	Vous avez utilisé une canette qui n'a pas été conçue pour cette machine.	Utilisez une canette qui a été conçue pour cette machine.	13
Le fil de dessous est emmêlé ou se casse.	Vous n'avez pas bobiné correctement le fil de la canette.	Bobinez correctement le fil de la canette.	13
	La canette est rayée ou elle ne tourne pas régulièrement.	Remplacez la canette.	–
	Le fil est emmêlé.	Retirez le fil emmêlé et nettoyez la coursière.	43
	Vous avez utilisé une canette qui n'a pas été conçue pour cette machine.	Utilisez une canette qui a été conçue pour cette machine.	13
	La canette n'est pas mise en place correctement.	Réinstallez correctement le fil de la canette.	16
La tension du fil n'est pas correcte.	Vous n'avez pas enfilé correctement le fil de dessus.	Rectifiez l'enfilage du fil de dessus.	18
	Vous n'avez pas bobiné correctement le fil de la canette.	Bobinez correctement le fil de la canette.	13
	Vous n'avez pas utilisé la combinaison correcte de fil et d'aiguille pour le tissu que vous utilisez.	Choisissez un fil et une aiguille qui sont appropriés au type de tissu.	24
	Vous n'avez pas fixé correctement le support du pied-de-biche.	Fixez correctement le support du pied-de-biche.	–
	La tension du fil n'est pas correcte.	Réglez la tension du fil de dessus.	29
	Vous avez utilisé une canette qui n'a pas été conçue pour cette machine.	Utilisez une canette qui a été conçue pour cette machine.	13
	La canette n'est pas mise en place correctement.	Réinstallez correctement le fil de la canette.	16
Le tissu est froissé.	Vous n'avez pas enfilé le fil de dessus correctement ou vous n'avez pas monté la canette correctement.	Enfilez correctement le fil de dessus et bobinez correctement le fil de la canette.	13-22
	Vous n'avez pas monté la bobine correctement.	Montez la bobine correctement.	14, 27
	Vous n'avez pas utilisé la combinaison correcte de tissu, de fil et d'aiguille.	Choisissez un fil et une aiguille qui sont appropriés au type de tissu.	24
	L'aiguille est tordue ou émoussée.	Remplacez l'aiguille.	7
	Si vous cousez des tissus fins, ceux-ci ne sont pas entraînés correctement.	Placez un tissu stabilisateur sous le tissu.	27
	Si vous cousez des tissus fins, le point est trop grossier.	Diminuez la longueur de point.	12
	Le pied-de-biche que vous utilisez n'est pas approprié au type de point que vous voulez coudre.	Utilisez le pied-de-biche approprié au type de point que vous voulez utiliser.	40

Symptôme	Cause possible	Comment y remédier	Page
▲ Le tissu est froissé.	La tension du fil n'est pas correcte.	Réglez la tension du fil de dessus.	29
Des points sont sautés.	Vous n'avez pas enfilé correctement le fil de dessus.	Rectifiez l'enfilage du fil de dessus.	18
	Vous n'avez pas utilisé la combinaison correcte de tissu, de fil et d'aiguille.	Choisissez un fil et une aiguille qui sont appropriés au type de tissu.	24
	L'aiguille est tordue ou émoussée.	Remplacez l'aiguille.	7
	L'aiguille n'est pas installée correctement.	Installez l'aiguille correctement.	7
	De la poussière s'est accumulée sous la plaque d'aiguille ou dans le boîtier de la canette.	Enlevez la plaque d'aiguille et nettoyez la plaque et le boîtier de la canette.	43
Vous ne pouvez pas utiliser l'enfile-aiguille.	Vous n'avez pas relevé l'aiguille dans la position correcte.	Relevez l'aiguille en tournant la molette vers vous (dans le sens inverse des aiguilles d'une montre) de sorte que le repère de la molette soit orienté vers le haut.	20
	Vous n'avez pas inséré l'aiguille correctement.	Insérez l'aiguille correctement.	7
Le point n'est pas cousu correctement.	Le pied-de-biche que vous utilisez n'est pas correct pour ce type de point.	Utilisez le pied-de-biche approprié au type de point que vous voulez utiliser.	-
	La tension du fil n'est pas correcte.	Réglez la tension du fil de dessus.	29
	Le fil est emmêlé.	Retirez le fil emmêlé. Si le fil est emmêlé dans le boîtier de la canette, nettoyez le boîtier.	43
Le tissu n'est pas entraîné.	Le point est trop fin.	Augmentez la longueur du point.	-
	Les griffes d'entraînement sont abaissées.	Faites glisser le sélecteur de réglage des griffes d'entraînement sur ▲▲▲ .	13
	Vous n'avez pas utilisé la combinaison correcte de tissu, de fil et d'aiguille.	Choisissez un fil et une aiguille qui sont appropriés au type de tissu.	24
	Le fil est emmêlé, par exemple dans la coursière.	Retirez le fil emmêlé. Si le fil est emmêlé dans la coursière, nettoyez cette dernière.	43
	Le pied-de-biche que vous utilisez n'est pas approprié au type de point que vous voulez coudre.	Utilisez le pied-de-biche approprié au type de point que vous voulez utiliser.	40
Un son aigu est produit durant la couture. Un cliquetis est audible.	De la poussière s'est accumulée dans les griffes d'entraînement ou dans le boîtier de la canette.	Nettoyez le boîtier de la canette.	43

INDEX

A	
Accessoires	4
en option	4
Aiguille	
combinaisons de tissu et d'aiguille	24
remplacement	7
vérification	7
Aiguilles jumelées	
couture	27
fixation	8, 27
Appliqués	41
B	
Bobinage de la canette	13
Boutonnière	
équilibrage	38
réalisation	36
Boutonnière automatique en une étape	5, 36
Branchement de la fiche du cordon d'alimentation	6
C	
Canette à installation rapide	16, 22
Changement du pied-de-biche	8
Combinaisons de tissu, fil et aiguille	24
Comment faire sortir le fil de dessous	22
Coupe-fil	26
Couture au point extensible	9
Couture de boutons	39
Couvercle de la bobine	14, 19
Création de fronces	41
D	
Dépannage	45
E	
Enfilage	
aiguille jumelée	28
enfile-aiguille	21
fil de dessous	16
fil de dessus	18
Enfilage du fil de dessous	16
canette à installation rapide	16, 22
Enfilage du fil de dessus	18
Enfile-aiguille	21
Entretien	43
F	
Fixation d'une fermeture à glissière	40
G	
Griffes d'entraînement	13
I	
Interrupteur de la lampe	7
Interrupteur principal	7
L	
Levier de couture en marche arrière	13
M	
Mode bras libre	27
Modèles de points	10
Molette	18
N	
Nettoyage	43
Nettoyage de la coursière	43
P	
Pédale du rhéostat	7
Pièces principales	5
Pied pour ourlets invisibles	42
Plateau	5
Point plumetis	30
Points	
intégrés	30
noms	10
Points de bordure repliée	32
Points de surjet	34
Points décoratifs	35
Points double action	33
Points droits	30
Points élastiques	32
Points fagot	33
Points ourlet invisible	30
Points plume	35
Points zigzag	30
Porte-bobine	18
supplémentaire	28
R	
Reprisage	41
S	
Sélecteur de largeur de point	12
Sélecteur de longueur de point	12
Sélecteur de modèle de point	9
Sélecteur de réglage des griffes d'entraînement	13
Sélecteur de tension supérieure	29
T	
Tension du fil	29
Triples points zigzag élastiques	35
V	
Vis d'équilibrage des boutonnières	38

Visitez notre site au <http://support.brother.com/> pour
obtenir un support et consulter la Foire Aux Questions (FAQ).

French
888-X36/X38
Printed in Vietnam



XF1766-201②