

작동 설명서

재봉기

Product code (제품코드): 888-F10/H32

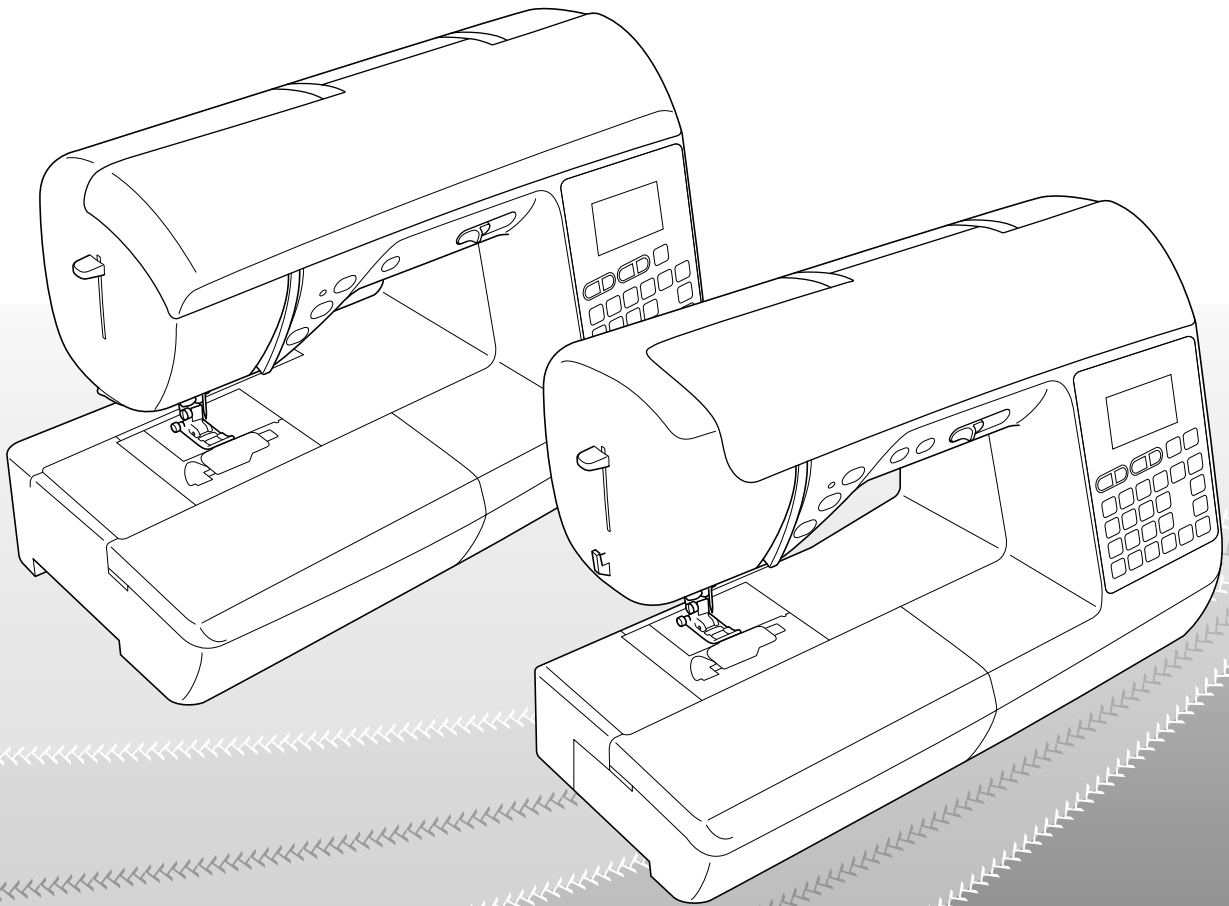

기기를 사용하기 전에 이 설명서를 꼭 읽으세요.
이 설명서는 나중에 참조할 수 있도록 제품 가까이 둘 것을 권장합니다.

소개

이 기기를 구매해 주셔서 감사합니다. 이 기기를 사용하기 전에 “중요 안전 수칙” 을 주의 깊게 읽은 다음 다양한 기능의 올바른 작동을 위해 이 설명서를 살펴보세요.
또한 이 설명서를 다 읽은 후에는 나중에 참조할 수 있게 빨리 찾을 수 있는 곳에 보관하세요.

중요 안전 수칙

기기를 사용하기 전에 이 안전 수칙을 읽으세요.

⚠ 위험

- 전기 사고의 충격을 줄이기 위하여:

1 사용 직후, 청소할 때, 이 설명서에 나온 사용자 정비 조절을 할 때, 기기에서 자리를 비울 때에는 항상 전기 콘센트에서 플러그를 뽑으세요.

⚠ 경고

- 화상, 화재, 감전, 부상 위험을 줄이기 위하여:

2 사용 설명서에 나온 조절을 할 때에는 항상 전기 콘센트에서 플러그를 뽑으세요.

- 플러그를 뽑으려면 재봉기 스위치를 “O” 위치로 하여 끈 다음에 플러그를 잡고 전기 콘센트에서 뽑으세요. 코드를 당기지 마세요.
- 기기를 전기 콘센트에 직접 연결하세요. 연장 코드를 사용하지 마세요.
- 정전이 되면 항상 플러그를 뽑으세요.

3 전기 사고 위험:

- 이 기기는 정격 라벨에 표시된 범위 내의 AC 전원에 연결해야 합니다. DC 전원이나 컨버터에 연결하지 마세요. 전원 종류가 확실하지 않으면 자격이 있는 전기 기술자에게 문의하세요.
- 이 기기는 구입한 국가에서만 사용하도록 승인되었습니다.

4 코드나 플러그가 손상되었을 때, 정상 작동하지 않을 때, 떨어지거나 손상되었을 때, 장치에 물을 엮질렀을 때에는 절대 이 기기를 작동하지 마세요. 가장 가까운 Brother 공인 대리점에 맡겨 검사, 수리, 전기적·기계적 조절을 받으세요.

- 기기를 보관하거나 사용할 때 냄새, 열, 변색, 변형 등 이상을 발견하면 기기 사용을 즉시 멈추고 전원 코드를 뽑으세요.
- 기기를 운반할 때에는 꼭 손잡이를 잡으세요. 다른 부분을 잡고 기기를 들면 기기가 손상되거나, 떨어뜨려 부상 당할 수 있습니다.
- 기기를 들 때에는 갑자기 또는 부주의하게 움직이지 마세요. 부상 당할 수 있습니다.

5 작업 장소를 항상 깨끗하게 유지하세요 :

- 절대 공기 구멍을 막은 채로 기기를 작동하지 마세요 . 기기의 환풍 구멍과 발판에 실밥 , 먼지 , 자투리 천이 쌓이지 않게 하세요 .
- 발판 위에 물건을 두지 마세요 .
- 연장 코드를 사용하지 마세요 . 기기를 전기 콘센트에 직접 연결하세요 .
- 절대 어떤 구멍에도 이물질이 떨어뜨리거나 삽입하지 마세요 .
- 에어로졸 (스프레이) 제품이 사용되거나 산소가 투여되는 곳에서 작동하지 마세요 .
- 스토브나 다리미 같은 열원 근처에서 기기를 사용하지 마세요 . 그러지 않으면 기기나 전원 코드 , 재봉 중인 옷에 불이 붙어 화재나 감전이 발생할 수 있습니다 .
- 이 기기를 흔들리거나 기울어진 탁자 등 불안정한 표면에 놓지 마세요 . 그러지 않으면 기기가 떨어져 부상 당할 수 있습니다 .

6 재봉할 때에 특별한 주의가 필요합니다 :

- 항상 바늘에 세심한 주의를 기울이세요 . 휘거나 손상된 바늘을 사용하지 마세요 .
- 손가락을 모든 가동 부품에서 멀리하세요 . 기기 바늘 주위에 특별한 주의가 필요합니다 .
- 바늘 부분에서 조절을 할 때에는 기기 스위치를 “O” 위치로 하여 끄세요 .
- 손상되거나 잘못된 침판을 사용하지 마세요 . 바늘이 부러질 수 있습니다 .
- 바늘이 빗나가 부러지지 않도록 재봉할 때에는 천을 밀거나 당기지 말고 , 프리모션 재봉을 할 때에는 주의 사항을 따르세요 .

7 이 기기는 장난감이 아닙니다 :

- 어린이가 재봉기를 사용하거나 근처에 있을 때는 세심한 주의가 필요합니다 .
- 이 기기의 포장 비닐은 어린이 손이 닿지 않게 하거나 폐기해야 합니다 . 질식 위험이 있으므로 절대 어린이가 비닐을 가지고 놀게 하지 마세요 .
- 실외에서 사용하지 마세요 .

8 오랜기간동안 제품을 사용하려면 :

- 이 기기를 보관할 때에 직사광선과 다습한 곳을 피하세요 . 히터 , 다리미 , 할로겐 램프 , 기타 뜨거운 물체 근처에서 사용하거나 보관하지 마세요 .
- 케이스를 청소할 때에는 중성 비누나 세제만 사용하세요 . 벤젠 , 시너 , 연마용 가루는 케이스와 기기를 손상시킬 수 있으므로 절대 사용해서는 안 됩니다 .
- 조립체 , 노루발 , 바늘 , 기타 부품을 교체하거나 설치할 때에는 항상 작동 설명서 지침 및 참조 안내서를 참조하여 올바르게 설치하세요 .

9 수리 또는 조절 :

- 조명 장치가 손상되었으면 Brother 공인 대리점에서 교체해야 합니다 .
- 오작동하거나 조절이 필요한 경우 우선은 작동 설명서 뒤의 문제 해결 표에 따라 손수 기기를 검사하고 조절하세요 . 문제가 계속되면 지역의 공인 Brother 미싱 A/S 센터에 문의하세요 .

이 기기는 설명서에 나온 용도로만 사용하세요 .

이 설명서에 나온 제조업체 권장 부속물을 사용하세요 .

이 설명서 내용과 이 제품 사양은 통보 없이 변경될 수 있습니다 .

추가 제품 정보는 당사 웹 사이트 www.brother.com, www.brother.co.kr 을 방문하세요 .

이 설명서를 보관하세요 이 기기는 가정용입니다.

유럽 이외 국가 사용자

신체, 감각, 정신 능력이 불완전하거나 경험, 지식이 부족한 사람(어린이 포함)은 안전을 책임 지는 사람의 사용 감독, 지도가 없으면 이 기기를 사용할 수 없습니다. 어린이가 기기를 가지고 놀지 않도록 감독해야 합니다.

유럽 국가 사용자

8 세 이상 어린이와 신체, 감각, 정신 능력이 불완전하거나 경험, 지식이 부족한 사람은 안전한 기기 사용법에 관한 감독 및 지도를 받고 관련된 위험을 이해해야 이 기기를 사용할 수 있습니다. 어린이가 기기를 가지고 놀아서는 안 됩니다. 어린이가 감독 없이 청소와 사용자 유지 관리를 해서는 안 됩니다.

영국, 에이레, 몰타, 키프로스 사용자만 해당

중요

- 플러그 퓨즈를 교체하는 경우 플러그에 표시된 정격에 따라  마크가 부착된 ASTA 승인 BS 1362 규격 퓨즈를 사용하세요.
- 항상 퓨즈 커버를 다시 덮으세요. 절대 퓨즈 커버를 덮지 않은 채로 플러그를 사용하지 마세요.
- 재봉기와 함께 제공된 플러그가 전기 콘센트에 맞지 않으면 Brother 공인 대리점에 문의하여 맞는 플러그를 구매해야 합니다.

본 설명서 정보

본 설명서는 다양한 기기 모델에 맞게 작성되었습니다.
본 설명서의 기기 그림이 실제 디자인과 다를 수 있습니다.
또한 모델에 따라 사양이 다를 수 있기 때문에 본 설명서에 설명된 일부 기능은 일부 모델에만 적용됩니다.

이 기기로 할 수 있는 작업

B 기본 작동

기기를 구입한 후에 반드시 이 섹션을 먼저 읽으세요. 이 섹션에서는 초기 설정 절차 및 이 기기의 더 유용한 기능을 자세히 설명합니다.

1 장 재봉 준비하기

주요 부품과 화면의 작동

페이지 B-2

2 장 재봉 시작

재봉 준비 및 기본적인 재봉 작업

페이지 B-31

S 재봉

이 섹션에서는 다양한 실용 재봉 및 기타 기능을 사용하는 절차를 설명합니다. 기본적인 기기 재봉 이외에 원통형 부위 및 단춧구멍 재봉 등의 더 구체적인 기능을 자세히 설명합니다.

1 장 잘 완성하려면

다양한 천의 재봉을 예쁘게 완성하기 위한 팁

페이지 S-2

2 장 실용 재봉

사전 프로그래밍된 자주 사용하는 패턴 재봉

페이지 S-6

D 장식 재봉

이 섹션에서는 문자 및 장식 패턴을 재봉, 조절 및 편집하는 데 필요한 지침을 제공합니다.

1 장 문자/장식 재봉

창의성을 발휘할 수 있는 다양한 재봉

페이지 D-2

A 부록

이 섹션에서는 이 기기의 작동에 관한 중요 정보를 설명합니다.

1 장 유지 관리 및 문제 해결

다양한 유지 관리 및 문제 해결 절차를 설명합니다.

페이지 A-2

목차

소개 i
 중요 안전 수칙 i
 본 설명서 정보 iv
 이 기기로 할 수 있는 작업 iv

B 기본 작동

1 장 재봉 준비하기 2

기기 부품 명칭과 기능 2

기기 2

바늘과 노루발 부분 4

작동 버튼 4

작동 패달 및 작동 키 5

액세서리 테이블 사용 6

포함된 액세서리 7

별매품 액세서리 8

기기 켜기 / 끄기 9

기기 켜기 10

기기 끄기 10

LCD 11

LCD 보기 11

작동 키의 입력 감도 조절 12

밀실 감기 / 실토리 설치 13

밀실 감기 13

실토리 설치 16

윗실 끼우기 19

윗실 끼우기 19

바늘에 실 끼우기 21

손으로 바늘에 실 끼우기 (자동 실 끼우기 장치를 사용하지 않음) 22

밀실 당겨 올리기 23

쌍침 바늘 사용 23

천 / 실 / 바늘 조합 26

바늘 교체 27

바늘 확인 27

바늘 교체 27

노루발 교체 29

노루발 교체 29

노루발 홀더 제거 및 부착 30

2 장 재봉 시작 31

재봉 31

재봉 선택 방법 31

재봉 패턴 선택 32

재봉하기 33

보강 재봉 35

자동 보강 재봉 35

보강 우선 순위 37

재봉 설정 38

땀폭 설정 38

땀길이 설정 38

실 장력 설정 39

유용한 기능 40

자동 실끊기 (자동 실 자르기 키가 있는 모델만 해당) 40

노루발 압력 조절 41

재봉 설정 차트 42

S 재봉

1 장 잘 완성하려면 2

재봉 팁 2

시험 재봉 2

재봉 방향 변경 2

곡선 재봉 2

원통형 부분 재봉 2

일정한 시접 재봉 3

다양한 천 재봉 4

두꺼운 천 재봉 4

얇은 천 재봉 4

신축성 있는 천 재봉 5

가죽 또는 비닐 천 재봉 5

벨크로 테이프 재봉 5

2 장 실용 재봉 6

기본 재봉 6

시침질 6

기본 재봉 6

블라인드 재봉 8

오버록 재봉 11

오버록 노루발 “G” 를 사용한 오버록 재봉 11

지그재그 노루발 “J” 를 사용한 오버록 재봉 12

사이드 커터 (일부 모델에서는 별매품) 를 사용한 오버록 재봉 12

단춧구멍 재봉 / 단추 달기 14

단춧구멍 재봉 14

단추 달기 17

지퍼 달기 20

가운데 지퍼 달기 20

측면 지퍼 달기 21

지퍼 / 파이핑 달기 24

가운데 지퍼 달기 24

파이핑 달기 25

신축성 있는 천 및 고무줄 재봉 26

뺨침 재봉 26

고무줄 부착 26

아플리케, 패치워크 및 퀴트 재봉 27

아플리케 재봉 27

패치워크 (크레이지 퀴트) 재봉 28

피싱 28

퀴팅 30

프리모션 퀴팅 31

재봉 속도 조절기를 사용하여 새틴 재봉하기 32

보강 재봉 33

삼중겹 재봉 33

바택 재봉 33

다닝 (짜깁기) 재봉 34

아일렛 재봉 36

장식 재봉 37

패고팅 37

스캐넵 재봉 38

스모킹 38

조개 모양 재봉 39

결합 39

헤어룸 재봉 40

D 장식 재봉

1 장 문자 / 장식 재봉	2
다양한 내장 장식 패턴 재봉	2
재봉 패턴 선택.....	2
패턴 삭제.....	3
잘 완성하려면.....	3
기본 재봉.....	4
패턴 조합.....	5
선택한 패턴 확인.....	6
조합 패턴 반복.....	6
패턴 저장.....	6
패턴 검색.....	7
패턴 다시 정렬.....	7

A 부록

1 장 유지 관리 및 문제 해결	2
주의 및 유지 관리	2
기름 주입 제한.....	2
기기 보관 주의 사항.....	2
LCD 화면 청소.....	2
기기 표면 청소.....	2
가마 청소.....	2
문제 해결	5
자주 발생하는 문제.....	5
윗실이 조입니다.....	5
천 안쪽에 실이 엉킵니다.....	6
실 장력이 잘못되었습니다.....	7
천이 재봉기에 끼서 뺄 수 없습니다.....	8
밑실 감기 장치 시트 아래에 실이 엉킨 경우.....	11
LCD 에 오류 메시지 “E06” 이 나타납니다.....	13
증상 목록.....	15
오류 메시지.....	21
작동 신호음.....	22
색인	23



기본 작동

이 섹션에서는 초기 설정 절차 및 이 기기의 더 유용한 기능을 자세히 설명합니다.

이 섹션의 페이지 번호는 “B” 로 시작됩니다.

1 장 재봉 준비하기	B-2
2 장 재봉 시작	B-31

1 장 재봉 준비하기

기기 부품 명칭과 기능

기기의 다양한 부품 명칭과 기능을 아래에 설명합니다. 기기를 사용하기 전에 설명을 주의 깊게 읽고 기기 부품 명칭과 위치를 익히세요.

기기

■ 전면

기기의 모양은 모델에 따라 다릅니다.

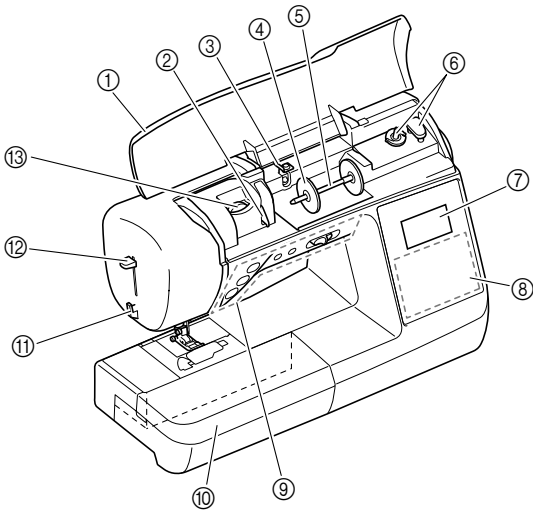
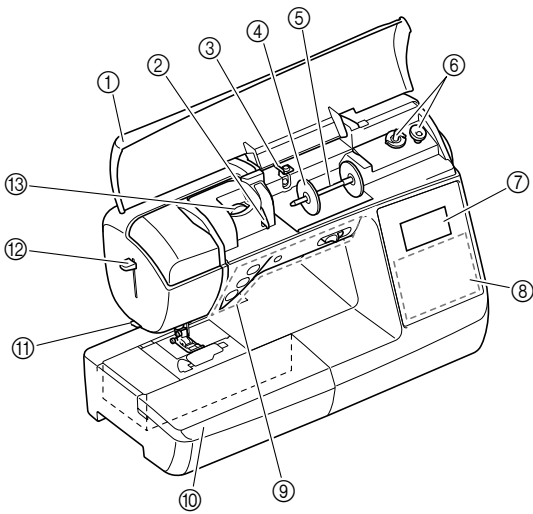

- ① **윗덮개**
실패꽃이에 실패를 꽂으려면 윗덮개를 여세요.
- ② **윗실 가이드판**
윗실을 끼울 때 윗실 가이드판 둘레에 실을 통과시키세요.
- ③ **밑실 감기 가이드 및 초기 장력 원판**
밑실을 감을 때 이 윗실 가이드 밑과 초기 장력 원판 둘레에 실을 통과시키세요.
- ④ **실패 막이**
실패막이를 사용하여 실패를 제자리에 고정하세요.
- ⑤ **실패꽃이**
실패는 실패꽃이에 꽂으세요.
- ⑥ **밑실 감기 장치**
밑실을 감을 때 이 밑실 감기 장치를 사용하세요.
- ⑦ **LCD(액정 표시 장치)**
선택한 재봉에 대한 설정과 오류 메시지가 LCD에 나타납니다.
(페이지 B-11)
- ⑧ **작동 패널**
선택 및 편집 등의 기기 사용을 위한 작동을 선택할 수 있습니다.
(페이지 B-5)
- ⑨ **작동 버튼 및 재봉 속도 조절기**
버튼과 슬라이드를 사용하여 기기를 작동하세요. (페이지 B-4)
- ⑩ **엑세서리 테이블**
엑세서리 테이블의 엑세서리 저장 공간에 노루발 엑세서리판을 넣으세요. 커프스와 같은 원통형 부위를 재봉하는 경우 악세서리 테이블을 제거하세요.
- ⑪ **커터**
실을 끊으려면 커터에 통과시키세요.
- ⑫ **자동 실 끼우기 장치 레버**
자동 실 끼우기 장치 레버를 사용하여 바늘에 실을 끼우세요.
- ⑬ **실 장력 다이얼**
다이얼을 사용하여 윗실 장력을 조정하세요. (페이지 B-39)

■ 오른쪽 / 뒷면

기기의 모양은 모델에 따라 다릅니다.

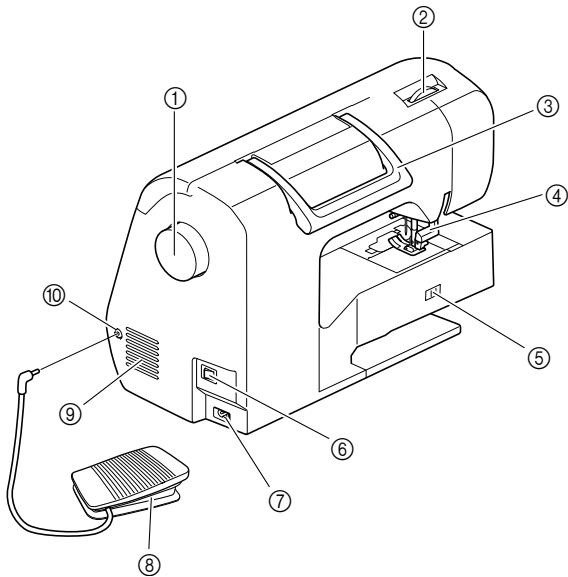
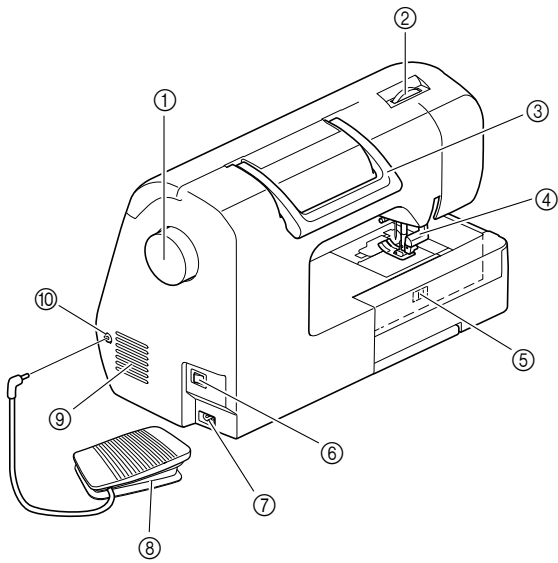

- ① **폴리 다이얼**
바늘을 올렸다가 내려서 한 뿔을 재봉하려면 폴리 다이얼을 사용
자 쪽 (시계 반대 방향) 으로 회전시키세요.
- ② **노루발 압력 다이얼**
노루발이 천에 가한 압력 크기를 조절합니다.
- ③ **손잡이**
기기를 운반하는 경우 손잡이를 잡으세요.
- ④ **노루발 레버**
노루발을 올리고 내리려면 노루발 레버를 올리고 내리세요.
- ⑤ **톱니 위치 스위치**
톱니 위치 스위치를 사용하여 톱니를 올리고 내리세요. (페이지
S-31)
- ⑥ **전원 스위치**
전원 스위치를 사용하여 기기를 켜고 끄세요.
- ⑦ **전원 공급 잭**
전원 공급 잭에 전원 공급 코드 플러그를 꽂으세요.
- ⑧ **발판**
발판을 밟아 기기의 속도를 조절하세요. (페이지 B-34)
- ⑨ **공기 환풍 구멍**
공기 환풍 구멍은 모터 주위의 공기를 순환시킵니다. 기기를 사
용하는 동안 공기 환풍 구멍을 막지 마세요.
- ⑩ **발판 잭**
발판 잭에 발판 케이블 끝의 플러그를 꽂으세요.

바늘과 노루발 부분

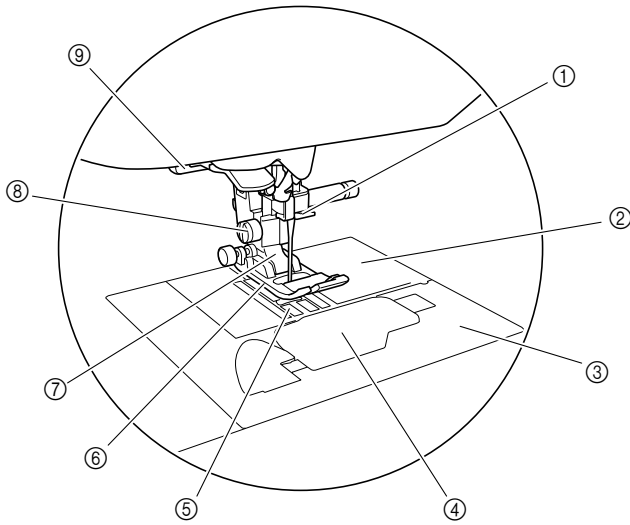

- ① 바늘대 실걸이 가이드
윗실을 바늘대 실걸이 가이드에 통과시키세요.
- ② 침판
침판에는 직선 솔기를 재봉하기 위한 가이드가 표시되어 있습니다.
- ③ 침판 커버
복집과 가마를 청소하려면 침판 커버를 제거하세요.
- ④ 복집 커버 / 복집
복집 커버를 제거한 다음 복집에 실토리를 넣으세요.
- ⑤ 톱니
톱니는 재봉 방향으로 천을 이송합니다.
- ⑥ 노루발
노루발은 재봉할 때 천에 일정한 압력을 가합니다. 선택한 재봉에 맞는 노루발을 부착하세요.
- ⑦ 노루발 홀더
노루발 홀더에 노루발을 부착합니다.
- ⑧ 노루발 홀더 나사
노루발 홀더 나사를 사용하여 노루발을 제자리에 고정하세요.
(페이지 B-30)
- ⑨ 단춧구멍 레버
단춧구멍과 바택을 재봉하거나 다닝(짜집기)을 수행하는 경우 단춧구멍 레버를 내리세요.

작동 버튼

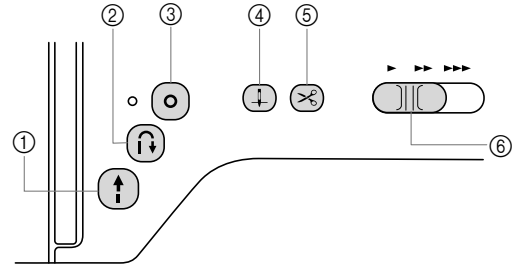

- ① “시작 / 멈춤” 버튼 (↑)
재봉을 시작하거나 중지하려면 “시작 / 멈춤” 버튼을 누르세요. 재봉 시작 시에는 버튼을 누르는 동안 느린 속도로 재봉됩니다. 재봉이 중지된 경우 바늘이 천에 내려가 있습니다. 자세한 내용은 “재봉 시작” B-31 페이지를 참조하세요. 버튼은 기기의 작동 모드에 따라 색이 변합니다.
초록: 기기가 재봉할 준비가 되었거나 재봉 중입니다.
빨강: 기기가 재봉할 수 없습니다.
주황색: 기기가 밀실을 감고 있거나 밀실 감기 장치가 오른쪽으로 이동했습니다.
- ② 후진 재봉 버튼 (↶)
후진 재봉을 사용하는 직선, 지그재그 및 일래스틱 지그재그 재봉 패턴의 경우 후진 재봉 버튼을 누른 동안에만 느린 속도로 후진 재봉이 수행됩니다. 땀은 반대 방향으로 재봉됩니다. 일반 재봉의 경우, 이 버튼을 사용하여 재봉의 시작 및 끝 위치에 보강 재봉을 하세요. 이 버튼을 누르고 있으면 기기는 같은 지점에 3땀을 재봉하고 자동으로 멈춥니다. (페이지 B-35)
- ③ 보강 재봉 버튼 (○)
이 버튼을 사용하여 싱글 스티치를 반복해서 재봉하고 마무리하세요.
문자 / 장식 재봉의 경우, 이 버튼을 누르면 중간점에서 멈추지 않고 풀 스티치로 끝납니다. 이 버튼 옆의 LED 등은 기기가 전체 모티프를 재봉하는 동안 켜졌다가 재봉이 멈추면 자동으로 꺼집니다. (페이지 B-35)
- ④ 바늘 위치 조절 버튼 (↕)
바늘을 올리거나 내리려면 바늘 위치 조절 버튼을 누르세요. 버튼을 두 번 누르면 한 땀이 재봉됩니다.
- ⑤ 실 자르기 버튼 (✂)
(일부 모델에 장착되어 있습니다.)
재봉이 중지된 후 윗실과 밑실을 모두 자르려면 실 자르기 버튼을 누르세요. 자세한 내용은 페이지 B-34의 “재봉하기” 아래 ⑩ 단계를 참조하세요.
- ⑥ 재봉 속도 조절기
재봉 속도를 조절하려면 재봉 속도 조절기를 미세요.

⚠ 주의

- (✂) (실 자르기 버튼) 이 있는 모델만 해당
실이 이미 잘렸으면 (✂) (실 자르기 버튼) 을 누르지 마세요. 그렇지 않으면 바늘이 부러지거나 실이 엉키거나 기기가 손상될 수 있습니다.

작동 패널 및 작동 키

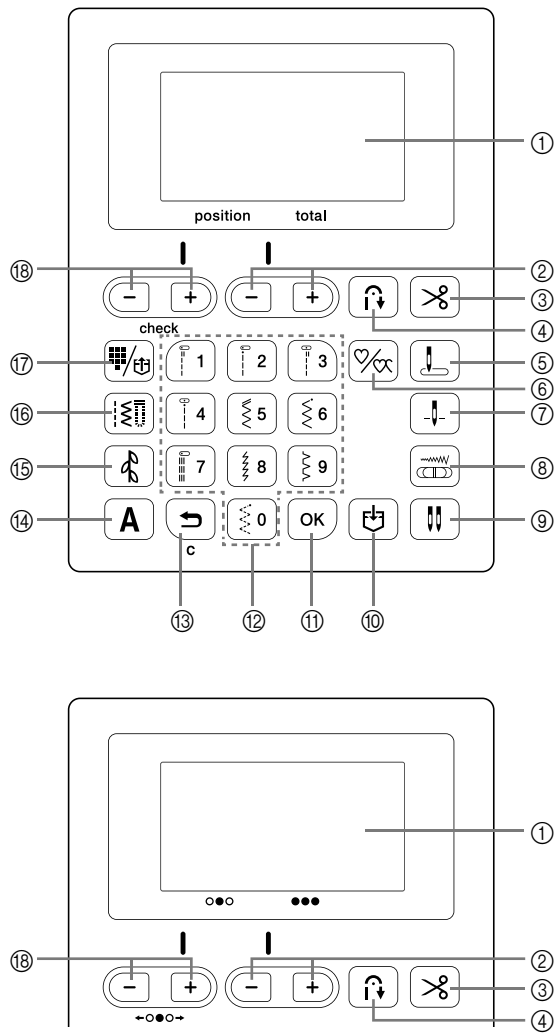

- ① **LCD (액정 표시 장치)**
선택한 재봉에 대한 설정과 잘못된 작업에 대한 오류 메시지가 LCD에 나타납니다.
자세한 내용은 “LCD” B-11 페이지를 참조하세요.
- ② **땀길이기 (- +)**
LCD의 재봉 길이를 조절하려면 누르세요.
- ③ **자동 실 자르기 키 (✂)**
(일부 모델에 장착되어 있습니다.)
자동 실끊기 기능을 선택하려면 누르세요.
- ④ **자동 후진/보강 키 (↶)**
자동 후진/보강 재봉 기능을 사용하려면 누르세요.
- ⑤ **초기 바늘 위치 키 (↓)**
기기가 꺼졌을 때 자동으로 선택되는 실용 재봉을 “1 직선 재봉 (왼쪽)”으로 할지 “3 직선 재봉 (중간)”으로 할지 선택하려면 누르세요.
- ⑥ **1회/반복 재봉 키 (↻)**
1회 패턴 또는 연속 패턴을 선택하려면 누르세요.
- ⑦ **바늘 위치 키 (↓)**
바늘 멈춤 위치 (기기가 작동하지 않을 때의 바늘 위치)를 위 또는 아래로 선택하려면 누르세요.
- ⑧ **폭 조절 키 (↔)**
재봉 속도 조절기를 사용하여 땀폭을 조절하려면 누르세요. 자세한 내용은 “재봉” 섹션의 “재봉 속도 조절기를 사용하여 새틴 재봉하기”를 참조하세요.

- ⑨ **쌍침 바늘 키 (||)**
쌍침을 사용하려면 누르세요. 자세한 내용은 “쌍침 바늘 사용” B-23 페이지를 참조하세요.
- ⑩ **메모리 키 (☺)**
재봉 패턴 조합을 기기 메모리에 저장하려면 누르세요. 자세한 내용은 “장식 재봉” 섹션의 “패턴 저장”을 참조하세요.
- ⑪ **확인 키 (OK)**
선택 항목을 적용하거나, 작업을 수행하거나, 재봉 패턴을 추가하려면 누르세요.
- ⑫ **숫자 키**
이러한 키를 사용하여 가장 자주 사용된 재봉 중 하나를 신속하게 선택합니다. 다른 재봉 선택 시 이러한 키를 사용하여 원하는 재봉 수를 입력합니다.
- ⑬ **취소 키 (↵)**
작업을 취소하고 이전 화면으로 돌아가려면 이 키를 누르세요. 또한 이 키를 누르면 문자 또는 장식 재봉 조합 시 추가된 마지막 패턴이 삭제됩니다.
- ⑭ **문자 재봉 키 (A)**
문자 재봉을 선택하려면 누르세요.
- ⑮ **장식 재봉 키 (🎨)**
장식 재봉을 선택하려면 누르세요.
- ⑯ **실용 재봉 키 (🔧)**
실용 재봉을 선택하려면 누르세요.
- ⑰ **미리 설정된 실용 재봉/저장된 패턴 키 (🔧)**
숫자 키에 지정된 실용 재봉을 선택하거나 저장된 패턴을 검색하려면 누르세요.
- ⑱ **땀폭 키/패턴 확인 키 (- +)**
땀폭을 조정하거나 LCD의 재봉 패턴 조합을 확인하려면 누르세요.



참고

- 이 기기의 작동 키는 정전식 터치 센서입니다. 손가락으로 직접 터치하여 키를 작동하세요. 키의 반응은 사용자에게 따라 달라집니다. 키에 가해진 압력은 키의 반응에 영향을 주지 않습니다.
- 작동 키가 사용자에게 따라 다르게 반응하므로 입력 감도 설정을 조절하세요. (페이지 B-12)
- 정전기 방식의 터치 펜을 사용하는 경우 펜촉이 8mm 이상인지 확인하세요. 펜촉이 얇거나 모양이 독특한 터치 펜은 사용하지 마세요.

액세서리 테이블 사용

액세서리 저장 공간을 열려면 액세서리 테이블의 상단을 당기세요.

액세서리 테이블의 모양은 기기 모델에 따라 다릅니다.

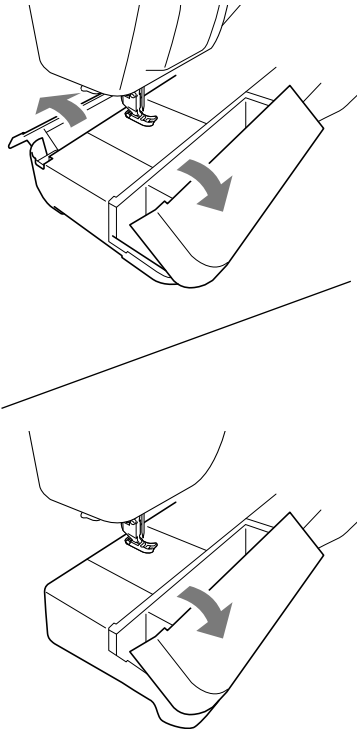



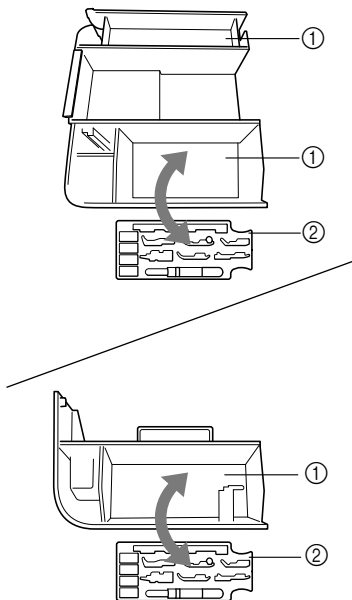







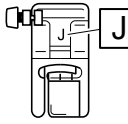
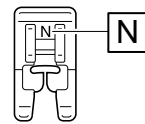
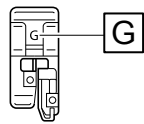
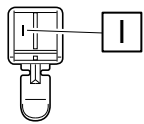
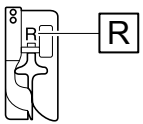
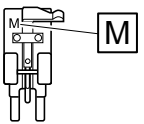
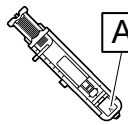



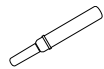

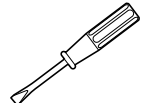
액세서리 테이블의 저장 공간에 노루발 액세서리판이 내장되어 있습니다.

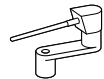
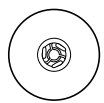

- ① 액세서리 테이블의 저장 공간
- ② 노루발 액세서리판

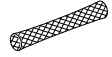
포함된 액세서리

해당 모델에 따라 포함된 액세서리가 아래 표와 다를 수 있습니다. 포함된 액세서리와 해당 기기 부품 코드에 대한 자세한 내용은 빠른 설정가이드를 참조하세요.

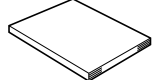
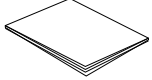
<p>1.</p>  <p>지그재그 노루발 "J" (본체에 있음)</p>	<p>2.</p>  <p>모노그래밍 노루발 "N"</p>	<p>3.</p>  <p>오버록 노루발 "G"</p>	<p>4.</p>  <p>지퍼 노루발 "I"</p>	<p>5.</p>  <p>블라인드 노루발 "R"</p>	<p>6.</p>  <p>단추달이 노루발 "M"</p>
<p>7.</p>  <p>단춧구멍 노루발 "A"</p>	<p>8.</p>  <p>바늘 세트 *1</p>	<p>9.</p>  <p>쌍침 바늘 *2</p>	<p>10.</p>  <p>실토리 (4) (하나는 기기에 있습니다.)</p>	<p>11.</p>  <p>실뜯개</p>	<p>12.</p>  <p>청소용 솔</p>
<p>13.</p>  <p>아일렛 편지</p>	<p>14.</p>  <p>드라이버 *3</p>	<p>15.</p>  <p>원형 드라이버</p>	<p>16.</p>  <p>가로 실뜯개</p>	<p>17.</p>  <p>실뜯막이 (대)</p>	
<p>18.</p>  <p>실뜯막이 (중) (2) (하나는 본체에 있습니다.)</p>	<p>19.</p>  <p>실뜯막이 (소)</p>	<p>20.</p>  <p>실뜯 인서트 (미니 킹 실뜯)</p>	<p>21.</p>  <p>실뜯 그물망</p>	<p>22.</p>  <p>복집 (본체에 있음)</p>	<p>23.</p>  <p>말판</p>
<p>24.</p>  <p>액세서리주머니</p>	<p>25.</p>  <p>작동 설명서</p>	<p>26.</p>  <p>빠른 설정가이드</p>			

*1 75/11 바늘 2 개,
90/14 바늘 2 개,
90/14 바늘 2 개: 볼 포인트 바늘 (금색)

*2 2/11 바늘

*3 두 개 중 하나는 이 재봉기에 포함되어 있습니다.

별매품 액세서리

다음은 별도로 구입할 수 있는 별매품 액세서리입니다. 별매품 액세서리는 해당 모델에 따라 다릅니다. 더 많은 별매품 액세서리와 해당 부품 코드는 빠른 설정가이드를 참조하세요.

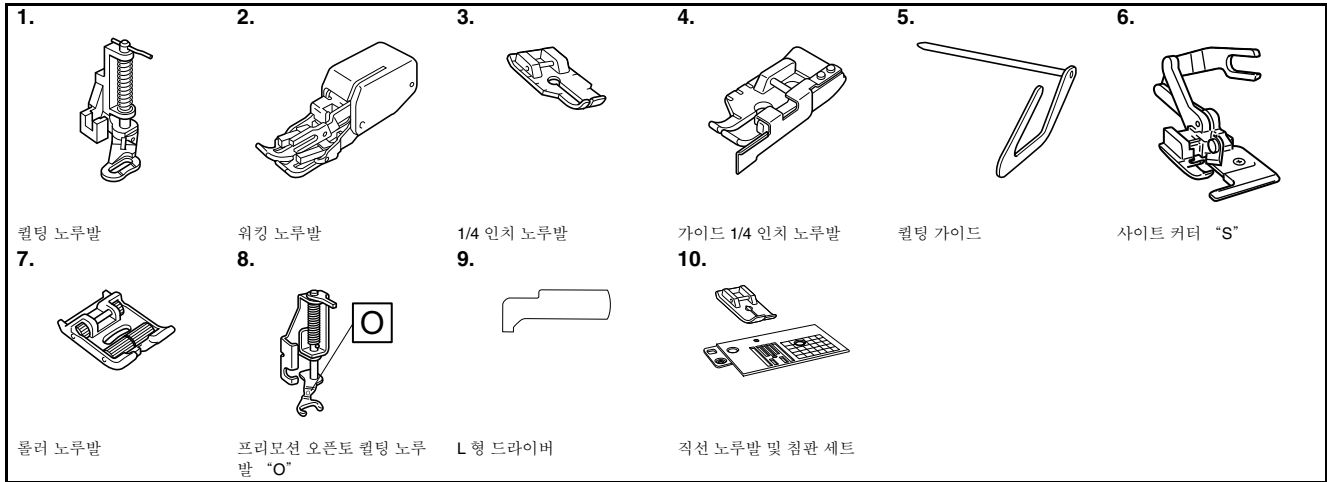

메모

- 별매품 액세서리 또는 부품을 구입하려면 공인 **Brother** 대리점에 문의하세요.
- 모든 사양은 설명서 인쇄 시점의 사양입니다. 일부 사양은 예고 없이 변경될 수 있습니다.
- 다양한 노루발을 사용하여 다양한 유형의 재봉 및 마감을 수행할 수 있습니다. 기기에 사용할 수 있는 별매품 액세서리의 전체 목록을 구하려면 가장 가까운 공인 **Brother** 대리점을 방문하세요.
- 항상 이 기기에 권장되는 액세서리를 사용하세요.

기기 켜기 / 끄기

⚠ 경고

- 정상적인 가정용 전기만 전원으로 사용하세요. 다른 전원을 사용하면 화재나 감전, 재봉기 손상이 발생할 수 있습니다.
- 전원 코드 플러그를 전기 콘센트와 기기의 전원 코드 리셉터클에 단단히 삽입하세요. 그러지 않으면 화재나 감전이 발생할 수 있습니다.
- 전원 코드 플러그를 상태가 좋지 않은 전기 콘센트에 삽입하지 마세요.
- 다음 상황에서는 전원을 끄고 플러그를 뽑으세요.
 기기에서 자리를 비울 때
 기기를 사용한 후
 사용 중 정전이 될 때
 접촉 불량으로 기기가 올바르게 작동하지 않을 때
 번개칠 때

⚠ 주의

- 이 재봉기와 함께 제공된 전원 코드만 사용하세요.
- 연장 코드 또는 멀티 플러그 어댑터에 다른 가전을 꽂은 채 사용하지 마세요. 화재나 감전이 발생할 수 있습니다.
- 젖은 손으로 플러그를 만지지 마세요. 감전될 수 있습니다.
- 기기 플러그를 뽑을 때에는 항상 전원을 먼저 끄세요. 항상 플러그를 잡고 전기 콘센트에서 뽑으세요. 코드를 당기면 코드가 손상되거나 화재, 감전이 발생할 수 있습니다.
- 전원 코드를 절단, 손상, 개조하거나 강제로 구부리거나 당기거나 꼬거나 돌돌 말지 마세요. 코드 위에 무거운 물체를 놓지 마세요. 코드가 열에 노출되지 않게 하세요. 코드가 손상되거나 화재나 감전이 발생할 수 있습니다. 코드나 플러그가 손상된 경우 재봉기를 **Brother** 공인 대리점에 가져가 수리 받은 후 사용하세요.
- 재봉기를 오랫동안 사용하지 않을 때에는 전원 코드를 뽑아 두세요. 그러지 않으면 화재가 발생할 수 있습니다.
- 기기에서 자리를 비울 때에는 기기의 전원 스위치를 끄거나 전기 콘센트에서 플러그를 뽑아야 합니다.
- 기기를 정비하거나 커버를 제거할 때에는 기기 플러그를 뽑아야 합니다.

기기 켜기

- 1 기기가 꺼졌는지 (전원 스위치가 “○” 으로 설정되었는지) 확인한 다음 기기 오른쪽의 전원 공급 잭에 전원 코드를 꽂으세요.
- 2 가정용 전기 콘센트에 전원 코드의 플러그를 꽂으세요.

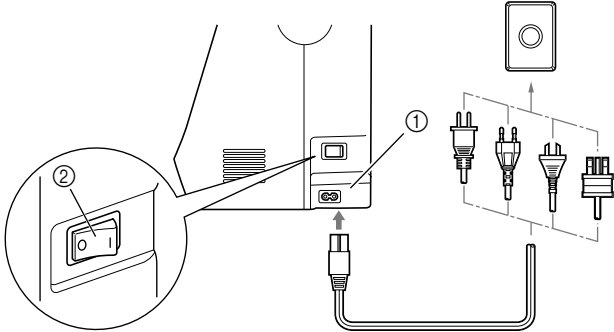

- ① 전원 공급 잭
- ② 전원 스위치

- 3 기기 오른쪽의 전원 스위치 오른쪽을 눌러 기기를 켜세요 (“I” 로 설정).

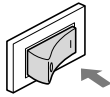

→ 기기가 켜지면 등, LCD 및 “시작/멈춤” 버튼 불이 들어옵니다.

메모

- 기기가 켜지면 바늘과 톱니가 이동하는 소리가 나는데 오작동이 아닙니다.
- “재봉” 기능을 사용하여 재봉하는 중간에 기기가 꺼지면 전원을 다시 켜면 후에 작업이 계속되지 않습니다.

기기 끄기

사용을 마쳤으면 기기를 끄세요. 다른 장소로 운반하기 전에도 기기를 꺼야 합니다.

- 1 기기가 작동을 멈췄는지 확인하세요.
- 2 기기 오른쪽의 전원 스위치를 “○” 기호 방향으로 눌러 기기를 끄세요.

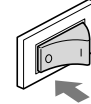

LCD

LCD 보기

전원이 켜지면 LCD 가 켜지고 다음 화면이 표시됩니다.

화면은 LCD 아래 키를 사용하여 변경합니다.

■ 실용 재봉 화면

■ 문자/장식 재봉 화면 (“장식 재봉” 섹션 참조)

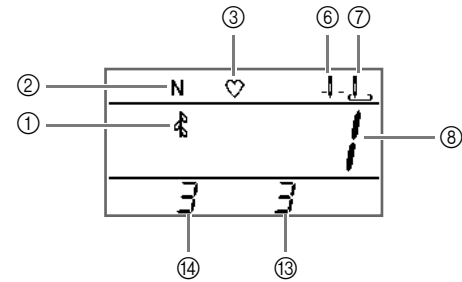
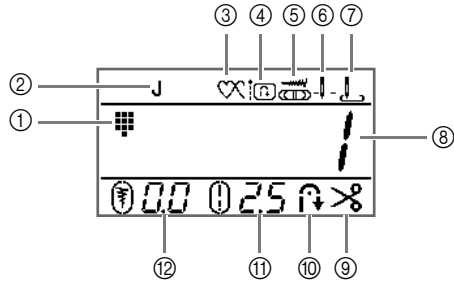

번호	표시	항목 이름	설명	페이지
①		재봉 범주	현재 선택한 재봉 패턴의 범주를 표시합니다. : 미리 설정된 실용 재봉 : 실용 재봉 : 장식 재봉 A 1 : 문자 재봉 (고딕 글꼴) A 2 : 문자 재봉 (필기체 글꼴) A 3 : 문자 재봉 (윤곽선) A 4 : 문자 재봉 (일본어 글꼴)	B-31
②		노루발	사용할 노루발을 표시합니다.	B-29
③		1 회 / 반복 재봉	단일 또는 연속 패턴 재봉 모드 설정을 표시합니다. : 단일 재봉 모드 : 반복 재봉 모드	D-6
④		보강 우선 순위	보강 우선 순위가 “ON” 로 설정되었음을 표시합니다.	B-37
⑤		폭 조절	재봉 속도 조절기를 사용하여 땀폭을 조절할 수 있음을 표시합니다.	S-32
⑥		바늘 위치 설정	단침 또는 쌍침 바늘 모드 설정과 바늘 멈춤 위치를 표시합니다. : 단침 바늘 / 아래 위치 : 단침 바늘 / 위 위치 : 쌍침 바늘 / 아래 위치 : 쌍침 바늘 / 위 위치	B-5
⑦		초기 바늘 위치	기기가 켜졌을 때 자동으로 선택되는 실용 재봉을 “1 직선 재봉 (왼쪽)” 으로 할지 “3 직선 재봉 (중간)” 으로 할지 여부를 표시합니다. : 직선 재봉 (왼쪽) : 직선 재봉 (중간)	B-5
⑧	-	땀 수	현재 선택한 재봉 패턴의 수를 표시합니다.	B-42
⑨		자동 실끊기 (일부 모델에 장착되어 있습니다.)	재봉 후 잇실 및 밀실에 대한 자동 실끊기를 표시합니다.	B-40
⑩		자동 후진 / 보강 재봉	패턴을 재봉한 후 자동 후진 또는 보강 재봉을 표시합니다.	B-35
⑪		땀길이	현재 선택한 재봉 패턴의 땀길이를 표시합니다.	B-38
⑫		땀폭	현재 선택한 재봉 패턴의 땀폭을 표시합니다.	B-38
⑬	-	합계	조합할 총 문자 수를 표시합니다.	D-5
⑭	-	위치 번호	선택한 재봉 번호의 위치를 표시합니다.	D-5

작동 키의 입력 감도 조절

작동 키의 감도를 5 개 수준으로 조절할 수 있습니다. 설정 화면을 표시하여 원하는 수준을 설정하세요.

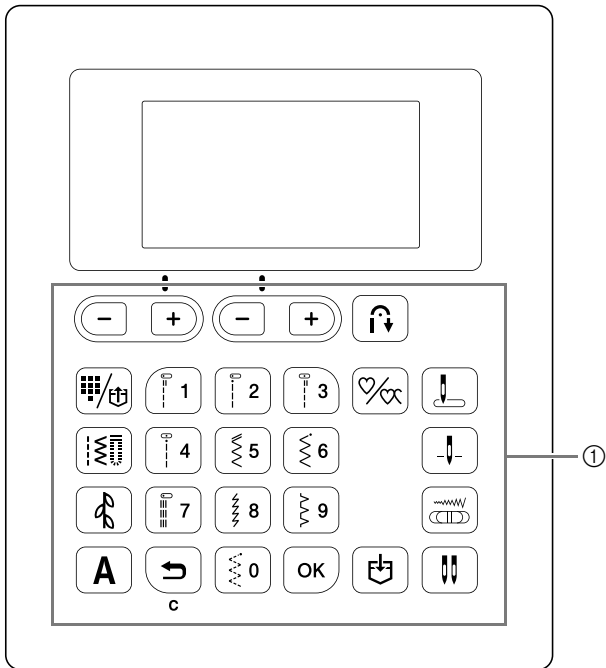

① 작동 키

- 1 기기를 끄세요.
- 2 작동 패널의  (보강 재봉 버튼)을 누른 상태에서 재봉기를 켜세요.
- 3 “-” 또는 “+” 키를 눌러 “M 3”를 선택하세요.

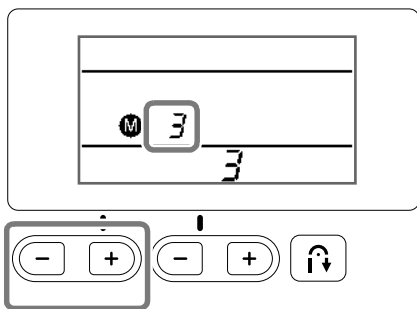

- 4 “-” 또는 “+” 키를 눌러 입력 감도를 조정하세요.
 - 설정값이 낮을수록 키 감도가 감소합니다. 설정값이 높을수록 키 감도가 증가합니다. 기본 설정은 “3”입니다.

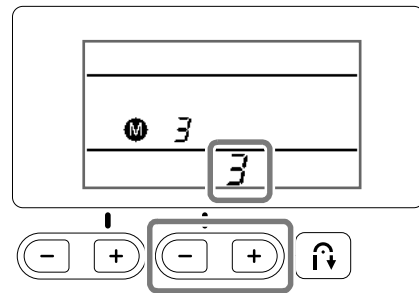

참고

- 정전기 방식의 터치 펜을 사용하고 있으면 가장 높은 설정을 선택하는 것이 좋습니다.

- 5 “-” 또는 “+” 키 이외의 작동 키를 눌러 감도를 확인하세요. 키가 반응하면 “ON”가 깜박입니다.
- 6 기기를 끈 다음 다시 켜세요.

참고

- 기기를 끄기 전에 “-” 또는 “+” 키를 제외한 다른 키를 누르세요. 그렇지 않으면 기기가 설정을 저장하지 않을 수 있습니다.

■ 작동 키를 누를 때 기기가 응답하지 않는 경우
 기기를 끈 다음  (바늘 위치 버튼)을 누른 상태로 기기를 켜서 설정을 재설정하세요. 기기를 끄고 설정을 다시 조정하세요.

밀실 감기 / 실토리 설치

B
제품 준비하기

⚠ 주의

- 본 기기에 전용으로 지정된 실토리 (부품 코드 : SA156, SFB: XA5539-151) 만 사용하세요. 다른 실토리를 사용하면 부상을 당하거나 기기가 손상될 수 있습니다.
- 포함된 실토리는 이 기기에 맞게 특수 설계되었습니다. 다른 모델의 실토리를 사용하면 기기가 올바르게 작동하지 않습니다. 포함된 실토리 또는 동일 유형의 실토리 (부품 코드 : SA156, SFB: XA5539-151) 만 사용하세요. SA156 은 Class15 유형 실토리입니다.

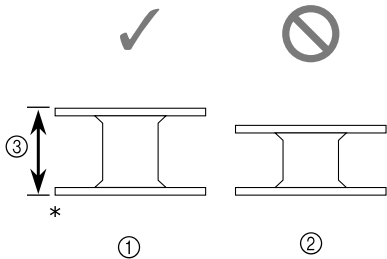

- * 플라스틱 재질
- ① 이 모델
 - ② 다른 모델
 - ③ 11.5mm(약 7/16 인치)

📖 메모

- 발판을 연결한 경우 발판을 사용하여 밀실 감기를 시작 및 중지할 수 있습니다.

밀실 감기

이 섹션에서는 밀실을 감는 방법에 대해 설명합니다.

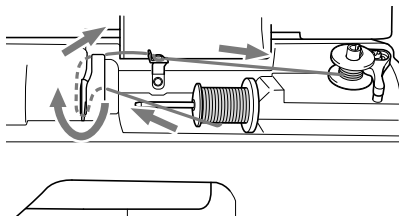

📖 메모

- 밀실 감기 가이드의 모양은 모델에 따라 다릅니다. 그러나 작동 절차에는 영향을 주지 않습니다. 본 설명서에서는 키 모양 밀실 감기 가이드 포스트가 장착된 모델의 절차에 대해 설명합니다.

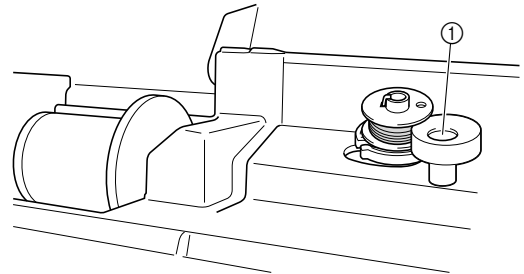

① 밀실 감기 가이드 포스트 (타원형)

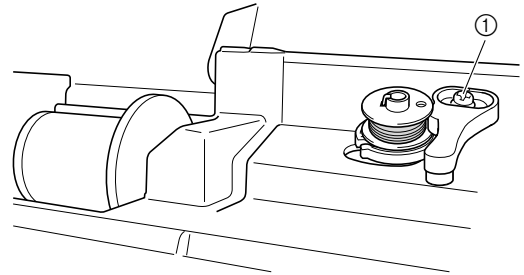

① 밀실 감기 가이드 포스트 (키형)

1. 윗덮개를 여세요.
2. 축의 스프링과 실토리의 노치를 맞추어 밀실 감기 장치 축 위에 실토리를 놓으세요. 찰칵 소리가 날 때까지 실토리를 누르세요.

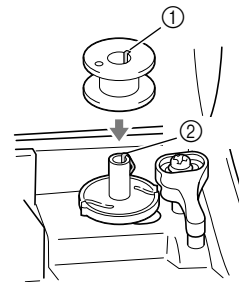

- ① 노치
- ② 밀실 감기 장치 축 스프링

3. 찰칵 소리가 날 때까지 밀실 감기 장치를 화살표 방향으로 미세요.

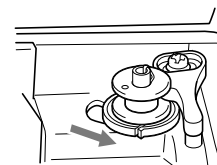

- “시작 / 멈춤” 버튼에 주황색 불이 들어옵니다.

4 실패꽃이에 꽂은 실패막이를 제거하세요.

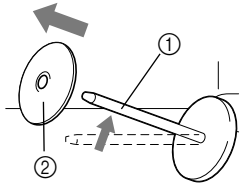

- ① 실패꽃이
- ② 실패 막이

5 실패를 실패꽃이에 밀어넣으세요.

실패가 수평이 되고 실이 하단 양쪽까지 풀리도록 실패를 실패꽃이에 밀어넣으세요.

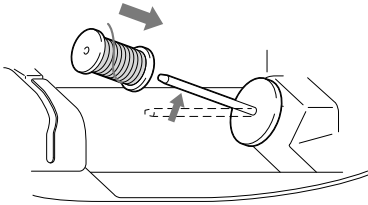

- 실이 올바르게 풀리도록 실패를 넣지 않으면 실이 실패꽃이 주위로 엉킬 수 있습니다.

6 실패막이를 실패꽃이에 밀어 넣으세요.

그림과 같이 둥근 면이 왼쪽에 오도록 하여 실패막이를 최대한 오른쪽으로 미세요.

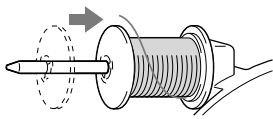

⚠ 주의

- 실패나 실패막이를 올바르게 설치하지 않으면 실이 실패꽃이 주위로 엉켜서 바늘이 부러질 수 있습니다.
- 3 개의 실패막이 크기를 사용할 수 있으므로 사용 중인 실패 크기에 가장 적합한 실패막이를 선택할 수 있습니다. 실패막이가 사용 중인 실패에 비해 너무 작으면 실이 실패의 틈에 끼거나 기기가 손상될 수 있습니다. 미니 킹 실패 사용 시 실패 인서트 (미니 킹 실패) 를 사용하세요.
실패 인서트 (미니 킹 실패) 에 대한 자세한 내용은 페이지 B-14 의 “메모” 를 참조하세요.

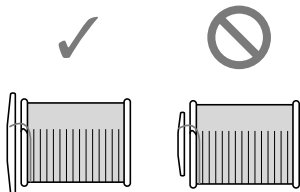

메모

- 아래 표시된 실패를 사용하는 경우 소 실패막이를 사용하고 실패막이와 실패 사이에 약간의 공간을 남겨 두세요.

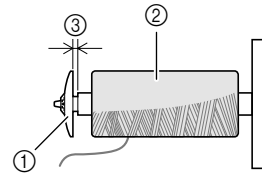

- ① 실패막이 (소)
- ② 실패 (교차로 감김 실)
- ③ 공간

- 투명 나일론 실이나 금속 실과 같이 빠르게 풀리는 실을 사용하는 경우 실패 그물망을 실패 위에 놓은 후에 실패를 실패꽃이에 넣으세요.
실패 그물망이 너무 길면 실패 크기에 맞게 접으세요.

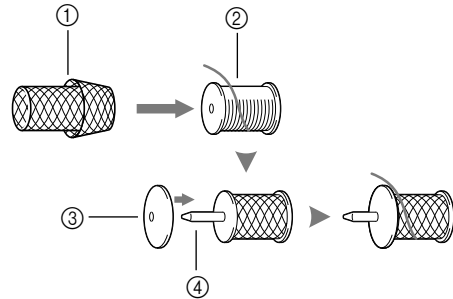

- ① 실패 그물망
- ② 실패
- ③ 실패 막이
- ④ 실패꽃이

- 심 지름이 12mm(1/2 인치) 이고 높이가 75mm (3 인치) 인 실패를 실패꽃이에 넣는 경우 실패 인서트 (미니 킹 실패) 를 사용하세요.

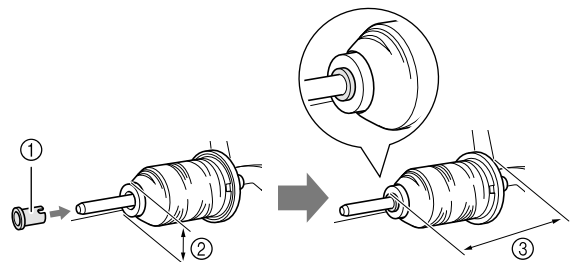

- ① 실패 인서트 (미니 킹 실패)
- ② 12mm(1/2 인치)
- ③ 75mm(3 인치)

- 7 그림과 같이 오른손으로 실패 부근의 실을 잡은 상태에서 왼손으로 실을 당긴 다음 윗실 가이드 커버 밑으로 앞쪽까지 실을 통과시키세요.

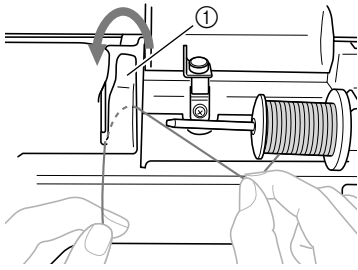

① 윗실 가이드 커버

- 8 윗실 가이드판 밑으로 실을 통과시킨 다음 오른쪽으로 당기세요.

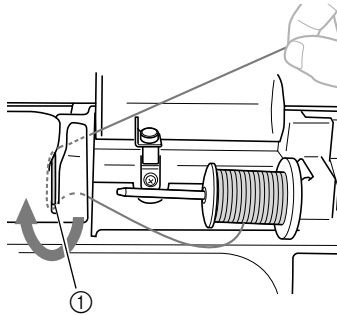

① 윗실 가이드판

- 9 윗실 가이드의 고리 밑으로 실을 통과시킨 다음 초기 장력 원반 밑에 넣어 시계 반대 방향으로 감으세요.

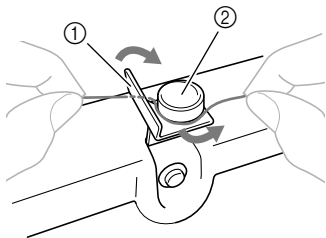

① 윗실 가이드
② 초기 장력 원반
③ 최대한 당기기



참고

- 실을 초기 장력 원반 밑으로 통과시켜야 합니다.

- 10 왼손으로 실을 잡은 상태에서 오른손을 사용하여 실토리를 중심으로 시계 방향으로 당겨진 실을 5~6 회 감으세요.

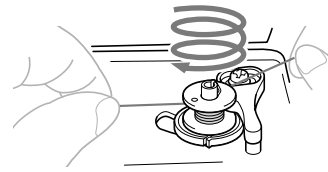

참고

- 실패와 실토리 사이의 실이 팽팽하게 당겨졌는지 확인하세요.
- 실토리를 중심으로 시계 방향으로 실을 감아야 합니다. 그러지 않으면 실이 밀실 감기 장치 축을 휘게 됩니다.

- 11 실 끝을 밀실 감기 장치 시트의 가이드 틈에 통과시킨 다음 실을 오른쪽으로 당겨 자르세요.

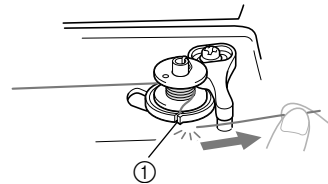

① 밀실 감기 장치 시트의 가이드 틈 (기본 제공 커터 사용)

⚠ 주의

- 설명된 대로 실을 잘라야 합니다. 밀실 감기 장치 시트의 틈에 있는 기본 제공 커터를 사용하여 실을 자르지 않고 밀실을 감으면 실이 실토리에 엉키거나, 밀실이 부족해지기 시작할 때 바늘이 휘거나 부러질 수 있습니다.

- 12 재봉 속도 조절기를 오른쪽으로 미세요.

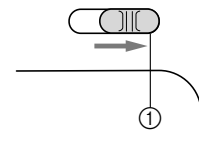

① 속도 조절기



참고

- 감는 밀실 유형에 따라 밀실 감기 속도가 달라질 수 있습니다.

13 재봉기를 켜세요.

14 “시작 / 멈춤” 버튼을 한 번 눌러 밀실 감기를 시작하세요.
발판을 꺾은 경우 발판을 누르세요.

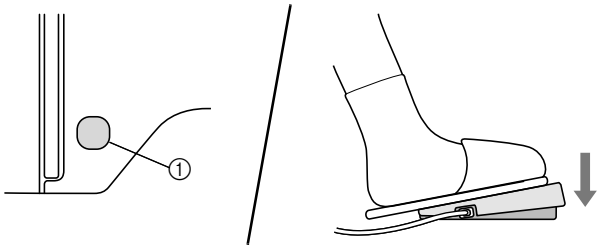

① “시작 / 멈춤” 버튼

참고

- 밀실에 투명한 나일론 실을 감는 경우 밀실이 1/2 ~ 2/3 채워져 있을 때 밀실 감기를 중단하세요. 밀실에 투명한 나일론 실이 완전히 감긴 경우 압력으로 인해 플라스틱 밀실이 파손될 수 있습니다. 이로 인해 재봉이 불규칙하거나 밀실이 파손될 수 있습니다.

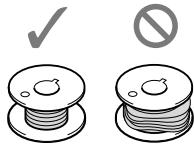

15 밀실 감기 속도가 “시작 / 멈춤” 버튼을 한 번 눌러 기기를 중지하세요.
발판을 꺾은 경우 발판에서 발을 떼세요.

주의

- 밀실 감기 속도가 느려지면 기기를 중지하세요. 그러지 않으면 기기가 손상될 수 있습니다.

16 가위를 사용하여 실토리 주위의 실 끝을 자르세요.

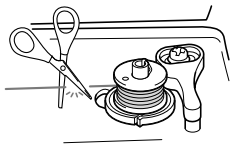

17 밀실 감기 장치 축을 왼쪽으로 민 다음 축에서 실토리를 제거하세요.

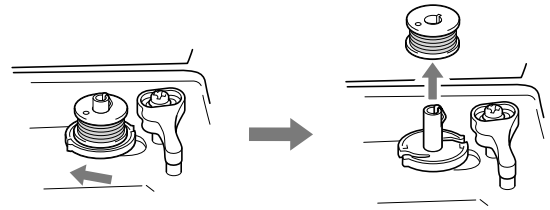

메모

- 밀실 감기 장치 축이 오른쪽으로 설정되어 있으면 바늘이 움직이지 않습니다. (재봉이 불가능합니다.)

18 재봉 속도 조절기를 원하는 재봉 속도 위치로 미세세요.

19 실패꽃이에서 밀실의 실패를 제거하세요.

메모

- 밀실을 감은 후 기기를 시작하거나 풀리 다이얼을 돌리면 찰칵 소리가 나는데 이는 오작동이 아닙니다.

실토리 설치

실을 감은 실토리를 설치하세요.

실토리를 북집에 넣고 실을 침판 커버의 틈에 통과시키면 밀실을 당겨 올리지 않고 즉시 재봉을 시작할 수 있습니다.

메모

- 주름을 만들거나 프리모션 퀵팅을 수행하는 경우와 같이 밀실을 당겨 올린 후에 이루어지는 재봉에 대한 자세한 내용은 “밀실 당겨 올리기” B-23 페이지를 참조하세요.

주의

- 실이 올바르게 감긴 실토리를 사용하세요. 그러지 않으면 바늘이 부서지거나 실 장력이 부정확해질 수 있습니다.

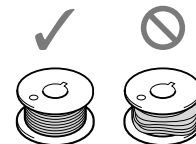

- 밀실을 삽입하거나 교체하기 전에 기기를 꺼야 합니다. 그렇지 않을 경우 “시작 / 멈춤” 버튼 또는 기타 버튼을 누르고 기기가 작동하기 시작하면 부상을 입을 수 있습니다.

- 1 (바늘 위치 조절 버튼) 을 한두 번 눌러 바늘을 올리세요.
- 2 기기를 끄세요.
- 3 노루발 레버를 올리세요.
- 4 복집 커버 래치를 오른쪽으로 미세요.

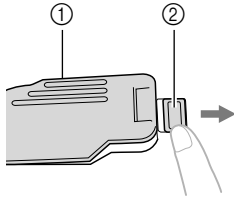

- ① 복집 커버
- ② 래치

- 5 복집 커버를 제거하세요.
- 6 실이 왼쪽으로 풀리도록 오른손으로 실토리를 잡고 왼손으로 실 끝을 잡으세요. 그런 다음 오른손으로 복집에 실토리를 넣으세요.

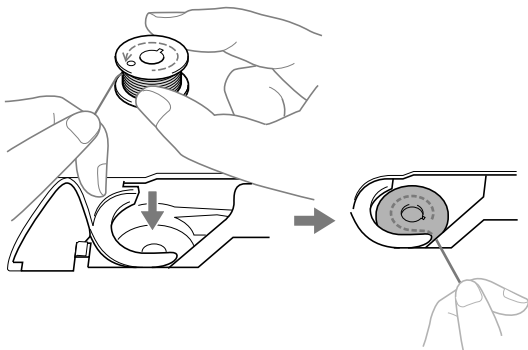

- 7 오른손으로 실토리를 살짝 누른 상태에서 ① 왼손으로 실 끝을 침판 커버의 돌기 둘레로 돌리세요 ②.

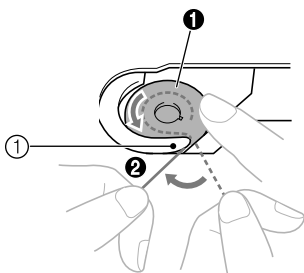

- ① 돌기

⚠ 주의

- 손가락으로 실토리를 누른 상태에서 밀실을 올바르게 풀어야 합니다. 그러지 않으면 실이 끊기거나 실 장력이 부정확해질 수 있습니다.

📖 메모

- 밀실이 복집을 통과해야 하는 순서는 복집 둘레에 표시되어 있습니다. 지시대로 재봉기에 실을 끼우세요.

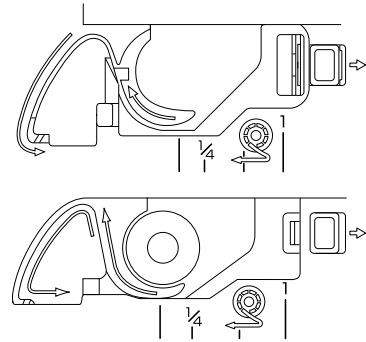

- 8 오른손 ① 으로 실토리를 살짝 누른 상태에서 실을 침판 커버 ② 의 틈에 통과시킨 다음 왼손 ③ 으로 살짝 누르세요.

- 실이 복집의 장력 스프링에 들어갑니다.

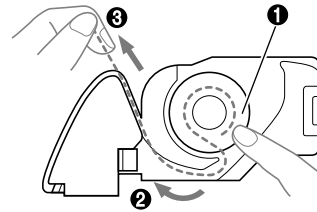

- 9 오른손으로 실토리를 살짝 누른 상태에서 ① 계속해서 왼손으로 실을 틈에 통과시킨 다음 ② 커터로 실을 자르세요 ③.

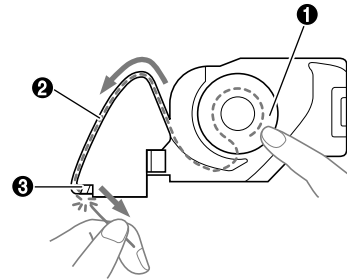

참고

- 실을 복집의 장력 조절 스프링에 올바르게 통과시키지 않으면 실 장력이 부정확해질 수 있습니다.

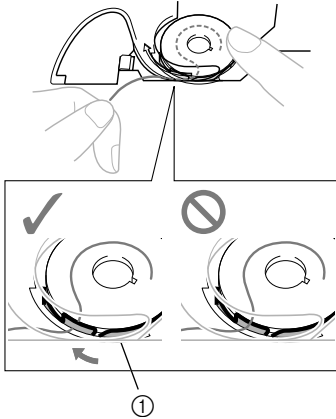

① 장력 조절 스프링

10 복집을 다시 부착하세요.

복집 커버 왼쪽 아래 모퉁이에 돌기를 삽입한 다음 오른쪽을 살짝 아래로 누르세요.

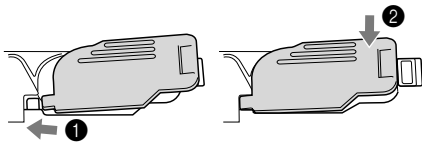

→ 밀실 끼우기가 완료되었습니다.

이제 윗실을 끼우세요. “윗실 끼우기” B-19 페이지의 절차를 계속하세요.

메모

- 밀실을 당겨 올리지 않고 재봉을 시작할 수 있습니다. 재봉을 시작하기 전에 밀실을 당겨 올리려면 “밀실 당겨 올리기” B-23 페이지의 절차에 따라 실을 당겨 올리세요.

윗실 끼우기

주의

- 3 개의 실패막이 크기를 사용할 수 있으므로 사용 중인 실패 크기에 가장 적합한 실패막이를 선택할 수 있습니다. 실패막이가 사용 중인 실패에 비해 너무 작으면 실이 실패의 틈에 끼거나 바늘이 부러질 수 있습니다. 미니 킹 실패 사용 시 실패 인서트 (미니 킹 실패) 를 사용하세요. 원하는 실의 실패막이 선택에 대한 자세한 내용은 페이지 B-14 를 참조하세요.

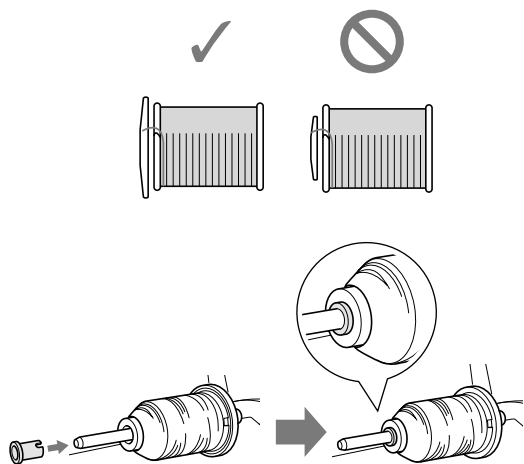

- 윗실을 끼우는 경우 조심스럽게 지침을 따르세요. 윗실을 잘못 끼우면 실이 엉키거나 바늘이 휘거나 부러질 수 있습니다.
- 절대로 무게가 20 이하인 실을 사용하지 마세요.
- 올바른 조합의 바늘과 실을 사용하세요. 올바른 조합의 바늘과 실에 대한 자세한 내용은 “천 / 실 / 바늘 조합” B-26 페이지를 참조하세요.

윗실 끼우기

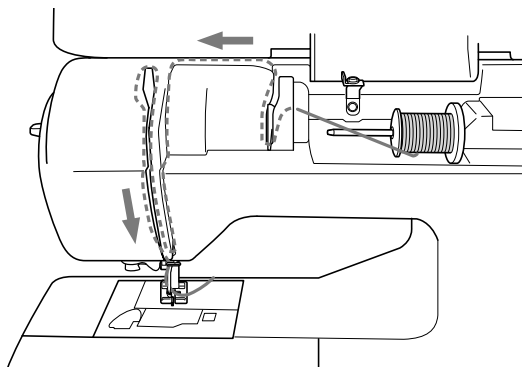

윗실을 끼우는 경우 조심스럽게 지침을 따르세요.

- 1 기기를 켜세요.
- 2 노루발 레버를 올려서 노루발을 올리세요.

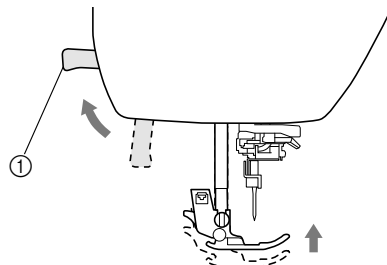

- ① 노루발 레버
→ 기기에 실을 끼울 수 있게 윗실 서터가 열립니다.

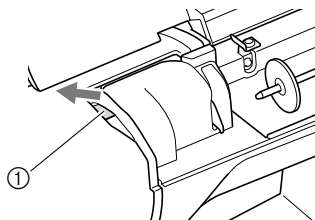

- ① 서터

참고

- 노루발을 올리지 않으면 기기에 실을 끼울 수 없습니다.

- 3 (바늘 위치 조절 버튼) 을 한두 번 눌러 바늘을 올리세요.

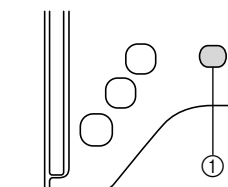

- ① 바늘 위치 조절 버튼
→ 아래 그림과 같이 풀리 다이얼의 표시가 맨 위에 맞춰지면 바늘이 올바르게 올라간 것입니다. 풀리 다이얼을 확인하고 이 표시가 맨 위에 없으면 맨 위에 맞춰질 때까지 (바늘 위치 조절 버튼) 을 누르세요.



- ① 풀리 다이얼의 표시

- 4 기기를 끄세요.

5 실패꽃이에 낀 실패막이를 제거하세요.

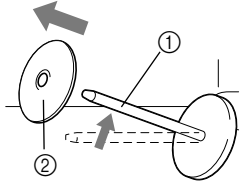

- ① 실패꽃이
- ② 실패 막이

6 실패를 실패꽃이에 넣으세요.

실패가 수평이 되고 실이 하단 앞쪽까지 풀리도록 실패를 실패꽃이에 밀어넣으세요.

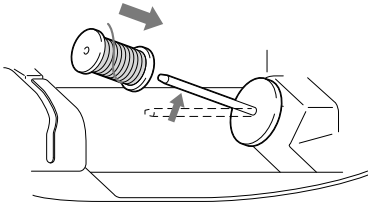

⚠ 주의

- 실패나 실패막이를 올바르게 설치하지 않으면 실이 실패꽃이 주위로 엉키거나 바늘이 부러질 수 있습니다.

7 실패막이를 실패꽃이에 밀어 넣으세요.

그림과 같이 둥근 면이 왼쪽에 오도록 하여 실패막이를 최대한 오른쪽으로 밀세요.

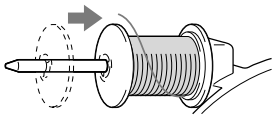

8 오른쪽으로 실을 살짝 잡은 상태에서 왼손으로 실을 당긴 다음 윗실 가이드 커버 밑으로 앞쪽까지 실을 통과시키세요.

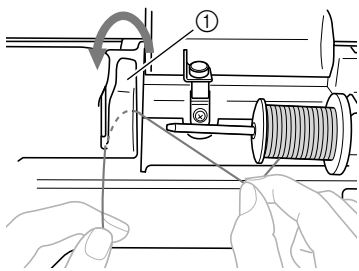

- ① 윗실 가이드 커버

9 오른쪽 손으로 실을 살짝 잡은 상태에서 실을 실 가이드 판 아래로 통과시킨 다음 위로 당기세요.

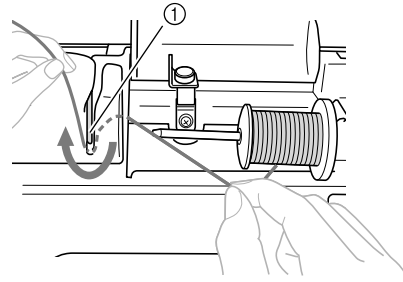

- ① 윗실 가이드판

10 실을 아래 표시된 순서대로 실 채널을 통과시키세요.

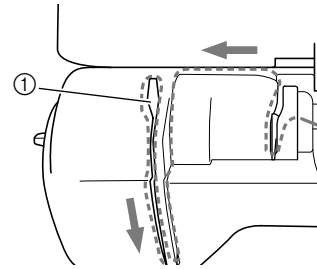

- ① 셔터

💡 참고

- 노루발을 내린 상태에서 셔터가 닫히면 기기에 실을 끼울 수 없습니다. 기기에 실을 끼우기 전에 노루발을 올려서 셔터를 열어야 합니다. 또한 윗실을 제거하기 전에 노루발을 올려서 셔터를 열어야 합니다.
- 이 기기에 장착된 창을 통해 실채기 레버의 위치를 확인할 수 있습니다. 이 창을 통해 실이 실채기 레버를 통과하여 올바르게 이송되었는지 확인하세요.

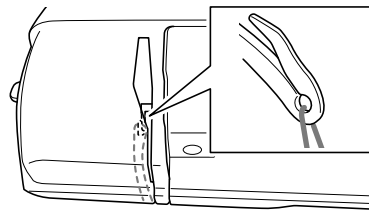

- 11** 실을 바늘대 실걸이 가이드 밑으로 밀어 넣으세요. 그림과 같이 왼손으로 실을 잡은 다음 오른손으로 실을 이동하면 실을 바늘대 실걸이 가이드 밑으로 손쉽게 밀어 넣을 수 있습니다. 실이 바늘대 실걸이 가이드의 탭 왼쪽을 통과하는지 확인하세요.

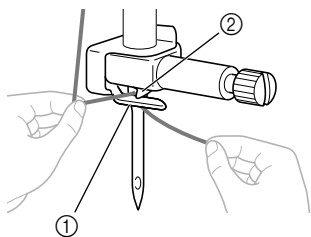

- ① 바늘대 실걸이 가이드
- ② 돌기

바늘에 실 끼우기

메모

- 자동 실 끼우기 장치는 75/11 에서 100/16 사이의 기기 바늘에 사용할 수 있습니다.
- 워그 바늘 쌍침 바늘에는 자동 실 끼우기 장치를 사용할 수 없습니다.
- 투명 나일론 모노필라멘트 실, 특수 실 등의 실을 사용하는 경우에는 자동 실 끼우기 장치를 사용하지 않는 것이 좋습니다.
- 자동 실 끼우기 장치를 사용할 수 없는 경우 “손으로 바늘에 실 끼우기 (자동 실 끼우기 장치를 사용하지 않음)” B-22 페이지를 참조하세요.

- 1** 바늘대 실걸이 가이드를 통과한 실의 끝을 왼쪽으로 당기고 실을 자동 실 끼우기 장치의 윗실 가이드 노치에 통과시킨 다음 ① 앞쪽으로부터 실을 세게 당겨서 “7” 로 표시된 자동 실 끼우기 장치의 실 가이드 원판에 완전히 넣으세요 ②.

- 실이 자동 실 끼우기 장치의 윗실 가이드 노치를 통과하는지 확인하세요.

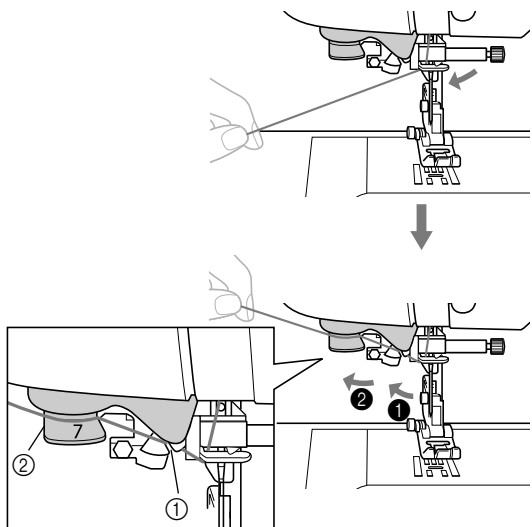

- ① 자동 실 끼우기 장치의 윗실 가이드 노치
- ② 자동 실 끼우기 장치의 실 가이드 원판

- 2** 기기 왼쪽의 커터로 실을 자르세요.

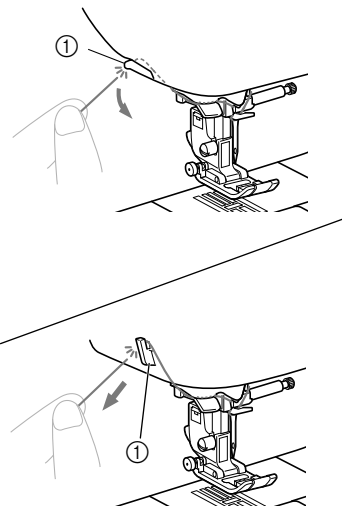

- ① 커터

참고

- 실을 당겼는데도 올바르게 자를 수 없으면 노루발 레버를 내려서 실이 제위치에 오도록 한 후에 실을 자르세요. 이 작동이 수행된 경우 ③ 단계를 건너뛰세요.
- 메탈릭사처럼 실패에서 빨리 풀리는 실을 사용할 때에는 실을 끊으면 바늘에 실 끼우기가 어려울 수 있습니다. 따라서 커터를 사용하는 대신 실을 자동 실 끼우기 장치의 실 가이드 원판 (“7” 이라고 표시) 에 통과시킨 후에 8cm(약 3 인치) 정도 빼 놓으세요.

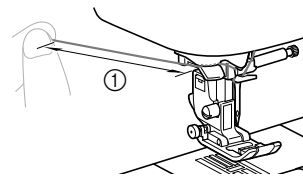

- ① 8cm(약 3 인치) 이상

- 3** 노루발 레버를 내려서 노루발을 내리세요.

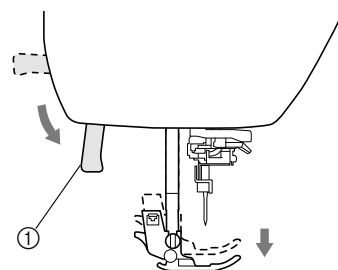

- ① 노루발 레버

- 4 기기 왼쪽의 자동 실 끼우기 장치 레버를 내리다가 찰칵 소리가 나면 레버를 원래 위치로 천천히 되돌리세요.

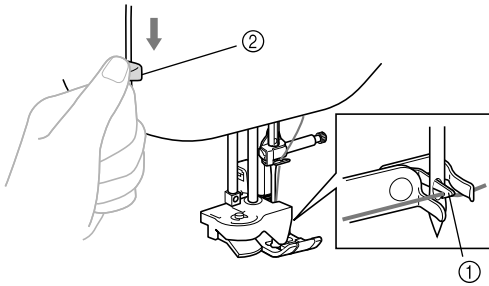

- ① 고리
 ② 자동 실 끼우기 장치 레버
 → 고리가 회전하면서 실을 바늘귀에 통과시킵니다.

참고

- 바늘을 가장 높은 위치로 올리지 않으면 자동 실 끼우기 장치를 통해 바늘에 실을 끼울 수 없습니다. 바늘이 가장 높은 위치에 도달할 때까지 풀리 다이얼을 시계 반대 방향으로 돌리세요. 페이지 B-19의 단계 3 아래에 표시된 대로 풀리 다이얼의 표시가 맨 위에 맞춰지면 바늘이 올바르게 올라간 것입니다.

- 5 바늘귀를 통과한 실 끝을 조심스럽게 당기세요. 바늘에 실을 완전히 끼우지 않아서 바늘귀에 실 고리가 형성된 경우 조심스럽게 고리를 바늘귀에 통과시켜서 실 끝을 빼세요.

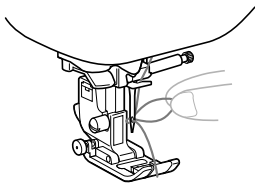

주의

- 실을 빼는 경우 과도한 힘으로 당기지 마세요. 그러지 않으면 바늘이 부러지거나 휠 수 있습니다.

- 6 노루발 레버를 올리고 실 끝을 노루발 밑으로 통과시킨 다음 기기 뒤쪽으로 5cm(약 2인치) 정도 실을 빼세요.

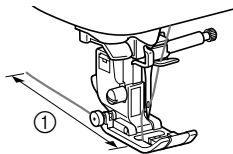

- ① 5cm(약 2인치)

손으로 바늘에 실 끼우기 (자동 실 끼우기 장치를 사용하지 않음)

투명 나일론 실 등의 특수 실과 자동 실 끼우기 장치에 사용할 수 없는 텀 바늘 쌍침 바늘을 사용하는 경우 아래에 설명된 대로 바늘에 실을 끼우세요.

- 1 바늘귀에 도달할 때까지 기기에 실을 끼우세요.
 • 자세한 내용은 “윗실 끼우기” B-19 페이지를 참조하세요.
- 2 노루발 레버를 내리세요.

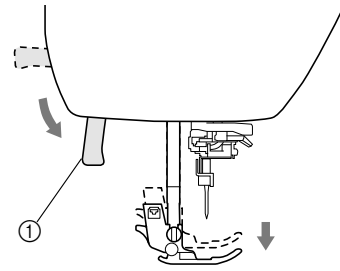

- ① 노루발 레버

- 3 앞에서 뒤로 실을 바늘귀에 통과시키세요.

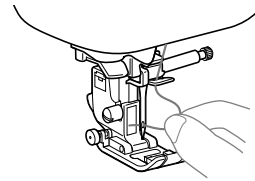

주의

- 수동으로 바늘에 실을 끼우는 동안 전원을 꺼야 합니다. 그렇지 않을 경우 “시작 / 멈춤” 버튼 또는 기타 버튼을 누르고 기기가 작동을 시작하면 부상을 입을 수 있습니다.

- 4 노루발 레버를 올리고 실 끝을 노루발 밑으로 통과시킨 다음 기기 뒤쪽으로 5cm(약 2인치) 정도 실을 빼세요.

밑실 당겨 올리기

주름을 만드는 경우 또는 프리모션 퀵팅을 수행하기 전에 먼저 아래에 설명된 대로 밑실을 당겨 올리세요.

- 1 “윗실 끼우기” (B-19 페이지) 를 참조하여 기기에 윗실을 끼우고 바늘에 실을 끼우세요.
- 2 “실토리 설치” 의 단계 ④~⑥ (페이지 B-16) 를 참조하여 실토리를 복집에 넣으세요.
- 3 밑실을 슬롯에 통과시키세요.
실끊기 장치로 실을 끊지 마세요.

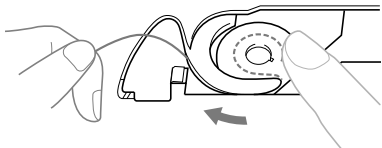

- 4 왼손으로 윗실을 살짝 잡은 상태에서 Ⓣ (바늘 위치 조절 버튼) 을 두 번 눌러 바늘을 내린 다음 올리세요.

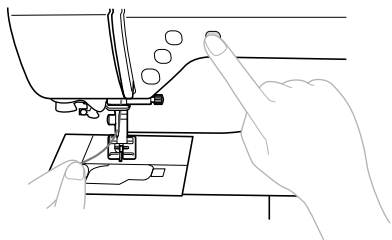

→ 윗실 주위에 밑실 고리가 형성되면 당겨 올릴 수 있습니다.

- 5 조심스럽게 윗실을 위로 당겨서 밑실의 끝을 빼세요.

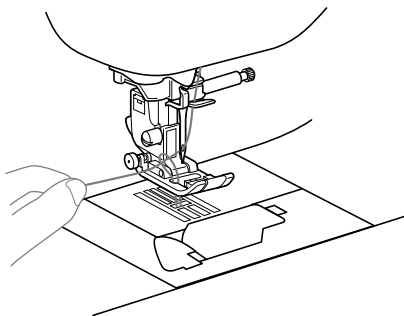

- 6 밑실을 당겨 올리고 노루발 밑으로 통과시킨 다음 기기 뒤쪽으로 10cm(4 인치) 정도 당겨서 윗실과 수평이 되도록 하세요.

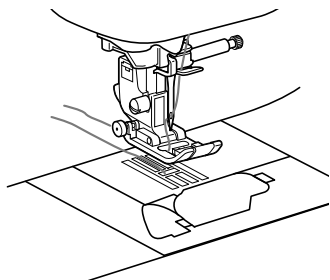

- 7 복집을 다시 부착하세요.
복집 커버 왼쪽 아래 모퉁이에 돌기를 삽입한 다음 오른쪽을 살짝 아래로 누르세요.

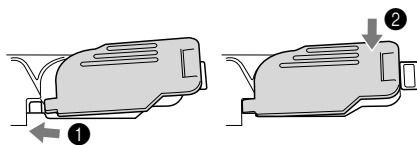

쌍침 바늘 사용

쌍침 바늘을 통해 서로 평행한 두 줄로 된 땀을 두 가지 실로 재봉할 수 있습니다. 윗실 두 개 모두 두께와 품질이 동일해야 합니다. 쌍침 바늘, 가로 실패꽃이 및 적절한 실패막이를 사용해야 합니다.

쌍침 바늘로 수행할 수 있는 재봉에 대한 자세한 내용은 페이지 B-42 의 “재봉 설정 차트” 시작 부분을 참조하세요.

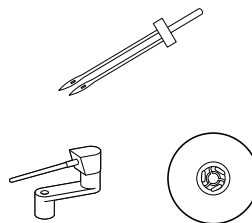

메모

- 일반적으로 쌍침 바늘은 핀턱 생성에도 사용됩니다. 구입하신 기기 (SA194, F069: XF5832-001) 에 사용할 핀턱 노루발 (별매품) 을 구입하려면 가장 가까운 Brother 공인 대리점에 문의하세요.

⚠ 주의

- 쌍침 바늘 (2/11 바늘, 부품 코드 : X59296-121) 만 사용하세요. 다른 바늘을 사용하면 바늘이 휘거나 기기가 손상될 수 있습니다.
- 절대 흰 바늘을 사용하지 마세요. 흰 바늘은 쉽게 부러져 부상 당할 수 있습니다.
- 쌍침 바늘에는 자동 실 끼우기 장치를 사용할 수 없습니다. 쌍침 바늘에 자동 실 끼우기 장치를 사용하면 기기가 손상될 수 있습니다.

- 1 쌍침 바늘을 설치하세요.
 - 바늘 설치에 대한 자세한 내용은 “바늘 교체” B-27 페이지를 참조하세요.
- 2 왼쪽 바늘귀에 윗실을 끼우세요.
 - 자세한 내용은 “윗실 끼우기” B-19 페이지의 ①~⑪ 단계를 참조하세요.

- 3 손으로 왼쪽 바늘에 윗실을 끼우세요.
앞에서부터 실을 바늘귀에 통과시키세요.

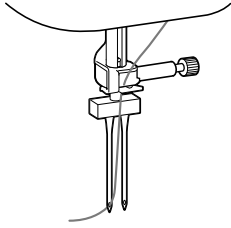

- 4 밑실 감기 장치 축에 가로 실패꽃이를 넣으세요.
밑실 감기 장치 축과 수직이 되도록 가로 실패꽃이를 넣으세요.

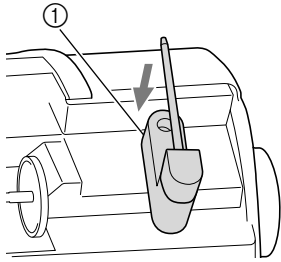

① 밑실 감기 장치 축

- 5 수평이 되도록 실패꽃이를 왼쪽으로 돌리세요.

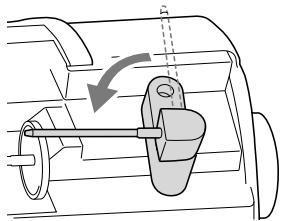

- 6 오른쪽 바늘의 윗실 실패를 가로 실패꽃이 위에 놓고 실패막이로 고정하세요.
실패의 하단 앞쪽부터 실이 풀려야 합니다.

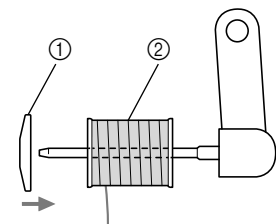

① 실패 막이
② 실패

- 7 왼쪽의 윗실을 끼운 것과 동일한 방식으로 윗실을 끼우세요.

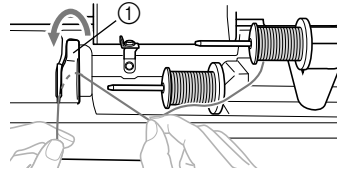

① 윗실 가이드 커버

- 자세한 내용은 “윗실 끼우기” B-19 페이지의 8~10 단계를 참조하세요.

- 8 실을 바늘대 실걸이 가이드에 통과시키지 않고 손으로 오른쪽 바늘에 실을 끼우세요.

앞에서부터 뒤쪽으로 실을 바늘귀에 통과시키세요.

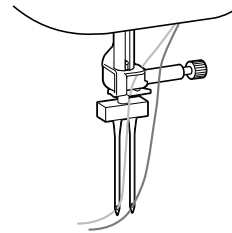

- 쌍침 바늘에는 자동 실 끼우기 장치를 사용할 수 없습니다. 쌍침 바늘에 자동 실 끼우기 장치를 사용하면 기기가 손상될 수 있습니다.

- 9 지그재그 노루발 “J” 를 부착하세요.

- 노루발 변경에 대한 자세한 내용은 “노루발 교체” B-29 페이지를 참조하세요.

⚠ 주의



- 쌍침 바늘을 사용하는 경우 지그재그 노루발 “J” 를 부착해야 합니다. 재봉 시 땀이 뭉치면 모노그래밍 노루발 “N” 을 사용하거나 보강재를 부착하세요.

- 10 기기를 켜고 재봉을 선택하세요.

- 재봉 선택에 대해서는 “재봉 패턴 선택” B-32 페이지를 참조하세요.
- 쌍침 바늘을 사용하는 재봉에 대해서는 “재봉 설정 차트” B-42 페이지를 참조하세요.

⚠ 주의

- 쌍침 바늘을 사용하는 경우 적합한 재봉을 선택해야 합니다. 그러지 않으면 바늘이 부러지거나 기기가 손상될 수 있습니다.

- 11 를 눌러 쌍침 바늘 모드를 켜세요.
가 LCD 에 나타나는지 확인하세요.

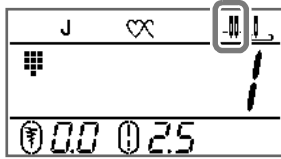

⚠ 주의

- 쌍침 바늘을 사용하는 경우 쌍침 바늘 설정을 선택해야 합니다. 그러지 않으면 바늘이 부러지거나 기기가 손상될 수 있습니다.

- 12 재봉을 시작하세요.
- 재봉 시작에 대한 자세한 내용은 “재봉 시작” B-31 페이지를 참조하세요.
- 서로 평행한 두 줄로 된 땀이 재봉됩니다.

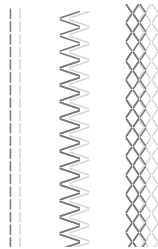

💡 참고

- 재봉 방향을 변경하는 경우  (바늘 위치 조절 버튼) 을 눌러 천에서 바늘을 올리고 노루발 레버를 올린 다음 천을 돌리세요.

⚠ 주의

- 쌍침 바늘이 천에 내려진 동안에는 천을 돌리려고 하지 마세요. 그러지 않으면 바늘이 부러지거나 기기가 손상될 수 있습니다.

천 / 실 / 바늘 조합

- 본 기기에서 사용할 수 있는 바늘 : 가정용 재봉기 바늘 (크기 65/9 - 100/16)
* 숫자가 클수록 바늘이 두껍습니다. 숫자가 작을수록 바늘이 가늘어 집니다.
- 본 기기에서 사용할 수 있는 실 : 30 - 90 무게
* 절대로 무게가 20 이하인 실을 사용하지 마세요. 기기가 오작동할 수 있습니다.
* 숫자가 작을수록 실이 무겁습니다. 숫자가 클수록 실이 가늘어 집니다.
- 사용해야 하는 기기 바늘 및 실은 천 유형과 두께에 따라 다릅니다. 재봉하려는 천에 적합한 실과 바늘을 선택 하는 경우 다음 표를 참조하세요.
 - 표에 표시된 조합은 일반적인 지침을 제공합니다. 프로젝트에 사용할 실제 천두께 및 천 종류에 대해 시험 재봉을 수행 해야 합니다.
 - 기기 바늘은 소모품입니다. 안전 및 최상의 결과를 위해 바늘을 정기적으로 교체할 것을 권장합니다. 바늘 교체 시점에 대한 자세한 내용은 “바늘 확인” B-27 페이지를 참조하세요.
- 원칙적으로, 얇은 천에는 가늘은 바늘과 실을 사용하고 두꺼운 천에는 큰 바늘과 굵은 실을 사용하세요.
- 천에 적합한 재봉을 선택한 다음 땀길이를 조정하세요. 얇은 천을 재봉하는 경우 땀길이를 조밀하게 (짧은 간격) 하세요. 두꺼운 천을 재봉하는 경우 땀길이를 성기게 (긴 간격) 하세요. (페이지 B-38)
신축성 있는 천 재봉 시 “재봉” 섹션의 “신축성 있는 천 재봉” 을 참조하세요.

천의 종류 / 용도		실		바늘 크기	땀길이 [mm (인치)]	
		종류	무게			
얇은 천	론, 조켓, 샐리천, 오건디, 크레이프, 시폰, 보일, 거즈, 툴, 라이닝 등	폴리에스테르 실	60 - 90	65/9 - 75/11	촉촉한 재봉 1.8-2.5 (1/16-3/32)	
		면사, 실크사	50 - 80			
중간 두께 천	브로드클로스, 태피터, 개버딘, 플란넬, 시어셔커, 이중 거즈, 리넨, 테리 직물, 와플 위브, 시팅, 포플린, 코튼 트월, 새턴, 퀴팅 면 등	폴리에스테르 실	60 - 90	75/11 - 90/14	일반 재봉 2.0-3.0 (1/16-1/8)	
		면사, 실크사	50 - 60			
두꺼운 천	데님 (12 온스 이상), 캔버스 등	폴리에스테르 실, 면사	30	100/16	성긴 재봉 2.5-4.0 (3/32-3/16)	
		데님 (12 온스 이상), 캔버스, 트위드, 코듀로이, 벨루어, 멜튼 울, 비닐 코팅 천 등	폴리에스테르 실	60		90/14 - 100/16
			면사, 실크사	30 - 50		
신축성 있는 천 (니트 천 등)	저지, 트리코, T 셔츠 천, 플리스, 인터록 등	면사, 폴리에스테르 실, 실크사	50	볼 포인트 바늘 75/11 - 90/14	천 두께에 적합한 설정	
톱스티칭용		폴리에스테르 실, 면사	30	90/14 - 100/16	천 두께에 적합한 설정	
			50 - 60	75/11 - 90/14		

■ 투명 나일론 실

천이나 실에 관계없이 가정용 재봉기 톱스티칭 바늘을 사용하세요.

⚠ 주의

- 적합한 천, 실 및 바늘 조합이 위 표에 나와 있습니다. 천, 실 및 바늘 조합이 부정확한 경우, 특히 65/9-75/11 과 같은 얇은 바늘로 데님과 같은 두꺼운 천을 재봉하는 경우에는 바늘이 휘거나 부러질 수 있습니다. 또한 고르지 않게 재봉되거나 주름이 생기거나 땀을 건너뛰는 등의 문제가 발생할 수 있습니다.

바늘 교체

바늘 취급에 관한 다음 주의 사항을 지켜야 합니다. 이러한 주의 사항을 지키지 못할 경우 바늘이 부러져서 파편이 흩어지면 매우 위험합니다. 아래 지침을 읽고 조심스럽게 따라야 합니다.

⚠ 주의

- 권장된 가정용 재봉기 바늘만 사용하세요. 다른 바늘을 사용하면 바늘이 휘거나 기기가 손상될 수 있습니다.
- 절대 흰 바늘을 사용하지 마세요. 흰 바늘은 쉽게 부러져 부상 당할 수 있습니다.

바늘 확인

흰 바늘로 재봉하면 기기 작동 중에 바늘이 부러질 수 있으므로 매우 위험합니다.

바늘을 사용하기 전에 바늘의 평평한 면을 평평한 표면에 대고 바늘과 평평한 표면의 간격이 고르지 확인하세요.

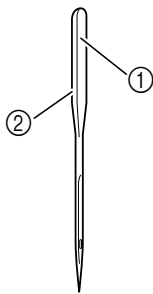

- ① 평평한 면
- ② 바늘 종류 표시

⚠ 주의

- 바늘과 평평한 표면의 간격이 고르지 않으면 바늘이 휘는 것입니다. 흰 바늘을 사용하지 마세요.

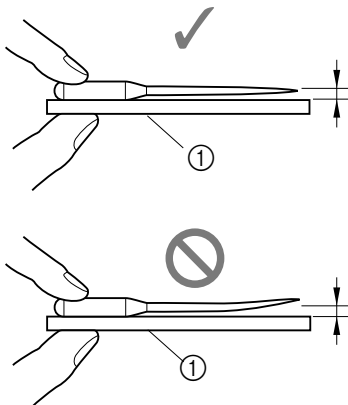

- ① 평평한 표면

💡 참고

- 아래 설명된 네 가지 경우 바늘을 교체하세요.
 - ① 저속에서 시험 재봉하는 동안 바늘이 천에 들어갈 때 비정상적인 소리가 나는 경우. (바늘 끝이 부러질 수 있습니다.)
 - ② 재봉을 건너뛴 경우. (바늘이 구부러질 수 있습니다.)
 - ③ 천 조각과 같이 하나의 프로젝트를 완료한 후.
 - ④ 세계의 밀실을 사용한 후.

바늘 교체

드라이버와 “바늘 확인” 지침에 따라 곧은 것으로 확인된 바늘을 사용하세요.

- 1 ⬇ (바늘 위치 조절 버튼) 을 한두 번 눌러 바늘을 올리세요.
- 2 기기를 끄세요.

⚠ 주의

- 바늘을 교체하기 전에 기기를 꺼야 합니다. 그렇지 않을 경우 “시작 / 멈춤” 버튼 또는 기타 버튼을 누르고 기기가 작동하기 시작하면 부상을 입을 수 있습니다.

- 3 천이나 종이를 노루발 밑에 넣어서 침판의 구멍을 덮으세요.

💡 참고

- 바늘을 교체하기 전에 바늘이 기기 속으로 떨어지지 않게 천이나 종이를 바늘판 구멍을 가리세요.

- 4 노루발을 내리세요.

5 왼손으로 바늘을 잡은 다음 드라이버를 사용하여 바늘 고정 나사를 사용자 쪽 (시계 반대 방향) 으로 돌려서 바늘을 제거하세요.

- 원형 (또는 L 형) 드라이버를 사용하여 바늘 고정 나사를 풀거나 조일 수도 있습니다.

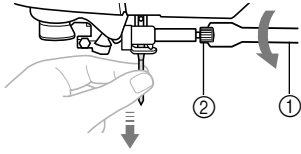

- ① 드라이버
- ② 바늘 고정 나사

- 바늘 고정 나사를 풀거나 조일 때 과도한 힘을 가하지 마세요. 그러지 않으면 기기의 특정 부품이 손상될 수 있습니다.

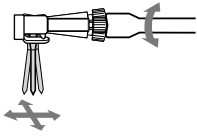

6 바늘의 평평한 면이 기기 뒤쪽으로 향하게 한 상태에서 바늘 멈춤핀에 닿을 때까지 바늘을 넣으세요.

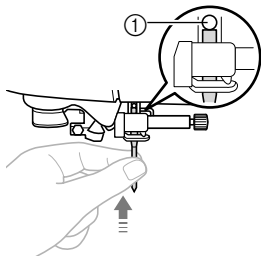

- ① 바늘 멈춤핀

7 왼손으로 바늘을 잡은 상태에서 드라이버를 사용하여 바늘 고정 나사를 조이세요.

나사를 기기 뒤쪽으로 돌리세요 (시계 방향).

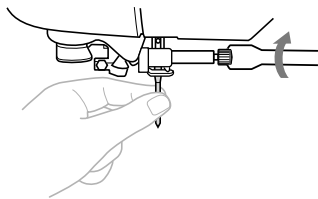

⚠ 주의

- 바늘 멈춤핀에 닿을 때까지 바늘을 넣고 드라이버로 바늘 고정 나사를 단단히 조여야 합니다. 그러지 않으면 바늘이 부러지거나 손상될 수 있습니다.

노루발 교체

⚠ 주의

- 원하는 재봉 유형에 적합한 노루발을 사용하세요. 그렇지 않으면 노루발에 부딪혀서 바늘이 휘거나 부러질 수 있습니다.
- 이 기기 전용 노루발만 사용하세요. 다른 노루발을 사용하면 부상을 당하거나 기기가 손상될 수 있습니다.

노루발 교체

- 1 (↕) (바늘 위치 조절 버튼) 을 한두 번 눌러 바늘을 올리세요.
- 2 기기를 끄세요.

⚠ 주의

- 노루발을 교체하기 전에 기기를 꺼야 합니다. 그렇지 않을 경우 “시작 / 멈춤” 버튼 또는 기타 버튼을 누르고 기기가 작동하기 시작하면 부상을 입을 수 있습니다.

- 3 필요한 경우 노루발 레버를 올리세요.
- 4 노루발 홀더 뒤쪽의 검은색 버튼을 누르세요.

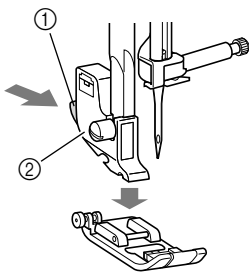

- ① 검은색 버튼
- ② 노루발 홀더

- 5 노루발 핀과 홀더 노치를 맞추어 다른 노루발을 홀더 밑에 넣으세요.

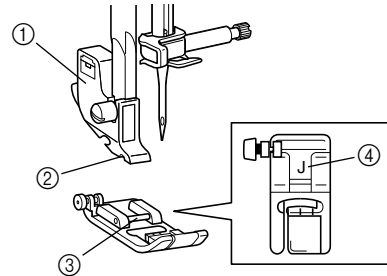

- ① 노루발 홀더
- ② 노치
- ③ 핀
- ④ 노루발 유형

- 6 노루발 핀이 노루발 홀더의 노치에 끼도록 노루발 레버를 천천히 내리세요.

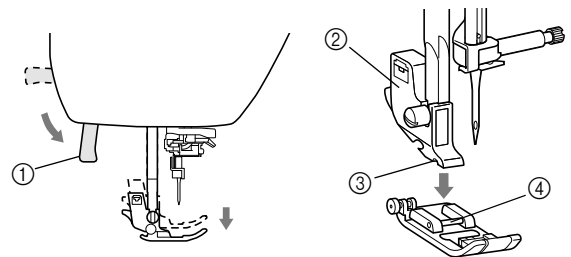

- ① 노루발 레버
 - ② 노루발 홀더
 - ③ 노치
 - ④ 핀
- 노루발이 부착되었습니다.

- 7 노루발 레버를 올려서 노루발이 단단히 부착되었는지 확인하세요.

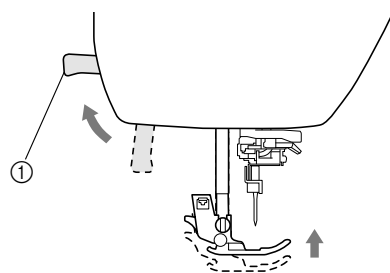

- ① 노루발 레버

참고

- 재봉이 선택된 경우 사용해야 하는 노루발에 대한 아이콘이 화면에 나타납니다. 재봉을 시작하기 전에 올바른 노루발이 부착되었는지 확인하세요. 잘못된 노루발을 설치한 경우 재봉기를 끄고, 올바른 노루발을 부착하고, 재봉기를 다시 켜 다음 원하는 재봉을 다시 선택하세요.



J	지그재그 노루발 "J"
N	모노그래밍 노루발 "N"
G	오버록 노루발 "G"
A	단춧구멍 노루발 "A"
R	블라인드 노루발 "R"
M	단추달이 노루발 "M"
S	사이트 커터 "S"

- 선택한 재봉과 함께 사용해야 하는 노루발에 대한 자세한 내용은 "재봉 설정 차트" B-42 페이지를 참조하세요.

노루발 홀더 제거 및 부착

기기를 청소하는 경우 또는 워킹 풋이나 퀴팅 풋 노루발과 같이 노루발 홀더를 사용하지 않는 노루발을 설치하는 경우 노루발 홀더를 제거하세요. 드라이버를 사용하여 노루발 홀더를 제거하세요.

- 1 기기를 끄세요.
- 2 노루발을 제거하세요.
 - 자세한 내용은 "노루발 교체" B-29 페이지를 참조하세요.
- 3 드라이버를 사용하여 노루발 홀더 나사를 푸세요.
 - 나사를 기기 뒤쪽으로 돌리세요 (시계 반대 방향).
 - 원형 (또는 L 형) 드라이버를 사용하여 노루발 홀더 나사를 풀거나 조일 수도 있습니다.

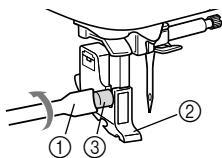

- ① 드라이버
- ② 노루발 홀더
- ③ 노루발 홀더 나사

노루발 홀더 부착

- 1 기기를 끄세요.
- 2 노루발 레버를 올리세요.
- 3 노루발 홀더를 노루발 축의 왼쪽 아래 부분에 맞추세요.

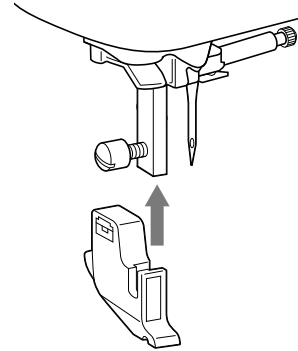

- 4 오른손으로 노루발 홀더를 제자리에 고정하고 왼손으로 드라이버를 사용하여 나사를 조이세요.
 - 나사를 사용자 쪽 (시계 방향) 으로 돌리세요.

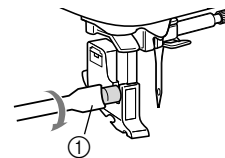

① 드라이버

주의

- 노루발 홀더 나사를 단단히 조여야 합니다. 그렇지 않을 경우 노루발 홀더가 떨어져 나오면 바늘에 부딪혀서 바늘이 휘거나 부러질 수 있습니다.

참고

- 노루발 홀더를 올바르게 설치하지 않으면 실 장력이 부정확해집니다.

2장 재봉 시작

재봉

주의

- 기기가 작동하는 동안 바늘 위치에 특히 주의하세요. 또한 바늘 및 풀리 다이얼과 같은 모든 가동 부품에서 손을 멀리하세요. 그러지 않으면 부상을 당할 수 있습니다.
- 재봉 중에 천을 너무 세게 당기거나 밀지 마세요. 그러지 않으면 부상을 당하거나 바늘이 부러질 수 있습니다.
- 절대 흰 바늘을 사용하지 마세요. 흰 바늘은 쉽게 부러져 부상 당할 수 있습니다.
- 바늘이 시침핀 닿지 않는지 확인하세요. 그렇지 않으면 바늘이 부러지거나 훔 수 있습니다.

재봉 선택 방법

사용 가능한 다음 방법 중에서 재봉을 선택할 수 있습니다.

직접 선택 (특정 재봉에 대해 지정된 키를 누름) 또는 번호 선택 (재봉 패턴 번호 입력) 을 통해 재봉 패턴을 선택할 수 있습니다.

사용 가능한 재봉 유형에 대한 자세한 내용은 빠른 설정 가이드를 참조하세요.



■ 직접 선택

직접 선택의 경우 아래 나열된 두 가지 재봉 모드가 있습니다.  를 누를 때마다 모드가 전환됩니다.

□ 미리 설정된 실용 재봉

-  가장 자주 사용되는 실용 재봉이 숫자 키로 할당되었습니다. 이러한 재봉은 지정된 키를 눌러 선택할 수 있습니다. 자세한 내용은 “미리 설정된 실용 재봉” B-46 페이지를 참조하세요.

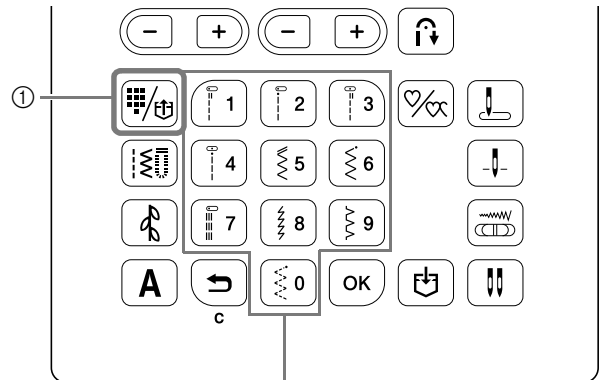

□ 저장된 패턴

-   (미리 설정된 실용 재봉 / 저장된 패턴 키) 를 사용하여 자주 사용하는 패턴 및 조합 패턴을 기기 메모리에 저장하고 쉽게 검색할 수 있습니다. 자세한 내용은 “장식 재봉” 섹션의 “패턴 저장” 및 “패턴 검색” 을 참조하세요.



- ① 미리 설정된 실용 재봉 / 저장된 패턴 키
- ② 숫자 키

■ 번호 선택

 (실용 재봉 키),  (장식 재봉 키) 또는  (문자 재봉 키) 를 눌러 재봉 모드를 선택한 후 숫자 키를 사용하여 원하는 재봉 번호를 입력합니다.

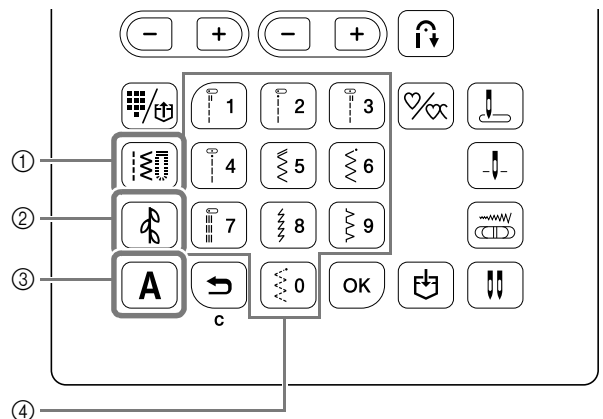

- ① 실용 재봉 키
- ② 장식 재봉 키
- ③ 문자 재봉 키
- ④ 숫자 키

□ 실용 재봉

 직식 재봉, 오버록 재봉 및 단춧구멍 재봉을 포함하여 다양한 실용 재봉이 있습니다.

□ 장식 재봉

 하나의 장식 재봉 모드가 있습니다. 자세한 내용은 “장식 재봉” 섹션의 “재봉 패턴 선택” 을 참조하세요.

□ **A** 문자 재봉

다음과 같은 4 개 문자 재봉 모드가 있습니다.

A1, 고딕

A2, 손글씨

A3, 외곽선

A4, 일어

자세한 내용은 “장식 재봉” 섹션의 “재봉 패턴 선택”을 참조하세요.

재봉 패턴 선택

■ 실용 재봉을 선택하는 경우

1 를 누르세요.

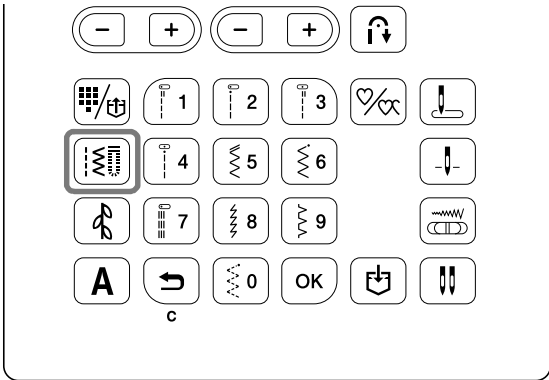

→  LCD 화면에 표시됩니다.

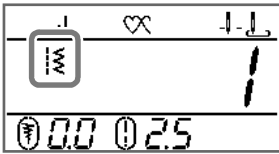

2 숫자 키를 사용하여 원하는 재봉 번호를 입력한 다음 **OK**을 누르세요.

- 각 재봉 번호에 대해서는 “재봉 설정 차트” B-42 페이지 또는 빠른 설정가이드를 참조하세요.
- 재봉 번호에 따라 **OK**을 누르지 않고 재봉을 선택할 수 있습니다.
- 한 자릿수를 사용하여 잘못 입력한 경우 를 눌러 입력한 숫자를 삭제합니다.

→ LCD 화면에 선택한 재봉 번호가 표시됩니다.

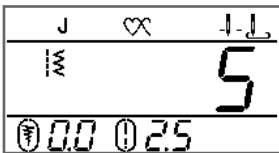

■ 미리 설정된 실용 재봉 중에서 선택하는 경우
다양한 재봉이 숫자 키로 할당되었기 때문에 지정된 숫자 키를 눌러 이러한 재봉을 선택할 수 있습니다.

1 가 화면에 나타나는지 확인하세요.

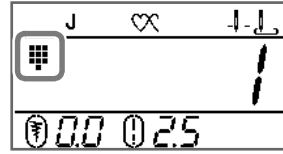

다른 아이콘이 표시될 경우 를 누르세요.

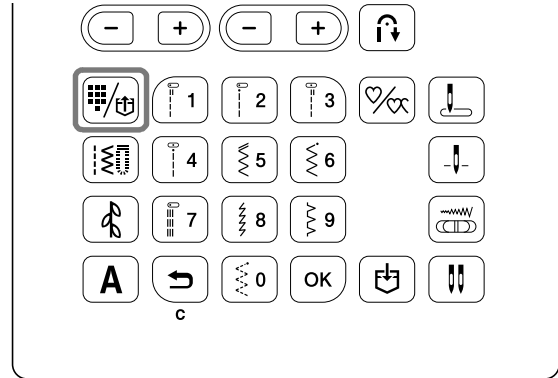

2 원하는 재봉을 인쇄할 숫자 키를 누르세요.

■ 문자 / 장식 재봉을 선택하는 경우

작동 패널에서  또는 **A**를 필요한 횟수만큼 누른 후 번호를 입력합니다.

자세한 내용은 “장식 재봉” 섹션의 “재봉 패턴 선택”을 참조하세요.

재봉하기

- 1 전원 스위치를 켜고 (↓)(바늘 위치 조절 버튼)을 눌러 바늘을 올리세요.
- 2 “재봉 패턴 선택” B-32 페이지에 설명된 절차에 따라 원하는 재봉을 선택하세요.
- 3 필요한 경우 자동 후진 / 보강 재봉에 대한 설정을 지정하고 땀길 이 등을 조절하세요.
 - 땀 폭 및 땀 길 이 조절에 대한 자세한 내용은 “땀 폭 설정” B-38 페이지 및 “땀 길 이 설정” B-38 페이지를 참조하세요.
- 4 노루발을 설치하세요.
 - 노루발 변경에 대한 자세한 내용은 “노루발 교체” B-29 페이지를 참조하세요.

참고

- 재봉이 선택된 경우 사용해야 하는 노루발에 대한 아이콘이 화면에 나타납니다. 재봉을 시작하기 전에 올바른 노루발이 부착되었는지 확인하세요. 잘못된 노루발을 설치한 경우 재봉기를 끄고, 올바른 노루발을 부착하고, 재봉기를 다시 켜 다음 원하는 재봉을 다시 선택하세요.

⚠ 주의

- 항상 알맞은 노루발을 사용하세요. 잘못된 노루발을 사용하면 바늘이 노루발을 쳐 부러지거나 휘 수 있고 부상 당할 수 있습니다. 권장 노루발은 페이지 B-42 를 참조하세요.

- 5 노루발 밑에 천을 놓으세요. 왼손으로 천과 실을 잡고 풀리 다이얼을 시계 반대 방향으로 돌리거나 (↑)(바늘 위치 조절 버튼)을 눌러 바늘을 재봉 시작 위치로 설정하세요.

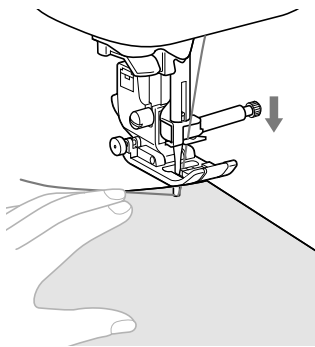

메모

- 지그재그 노루발 “J” 왼쪽의 검은색 버튼은 천이 이동하지 않거나 두꺼운 솔기를 재봉할 때에만 눌러야 합니다. 자세한 내용은 “재봉” 섹션의 “두꺼운 천 재봉”을 참조하세요. 보통은 이 검은색 버튼을 누르지 않고 재봉할 수 있습니다.

- 6 노루발을 내리세요. 밑실을 당겨 올리지 않아도 됩니다.
- 7 재봉 속도 조절기로 재봉 속도를 조절하세요. 재봉 중에 이 조절기를 사용하여 재봉 속도를 조절할 수 있습니다.

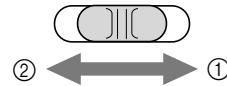

- ① 빠르게
- ② 느리게

- 8 “시작 / 멈춤” 버튼을 눌러 재봉을 시작하세요. 손으로 살짝 천을 잡아주세요.

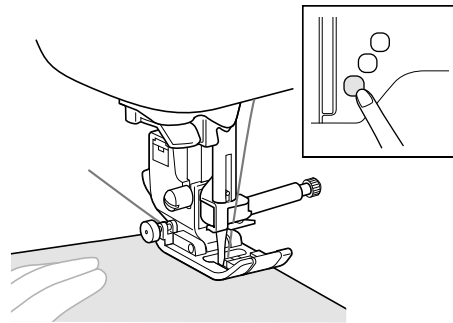

메모

- 발판을 사용할 때에는 “시작 / 멈춤” 버튼을 눌러 재봉을 시작할 수 없습니다.

- 9 “시작 / 멈춤” 버튼을 다시 눌러 재봉을 중지하세요.

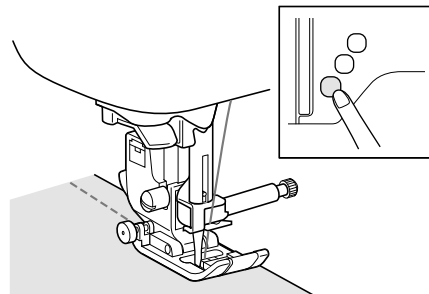

10 잇실 및 밑실을 자르세요.

■ 커터 사용 시

기기 왼쪽의 커터나 가위를 사용하여 실을 끊는 경우 실을 끊기 전에 (⊕)(바늘 위치 조절 버튼)을 눌러 바늘을 올리고 노루발을 올린 다음 천을 당겨 빼세요.

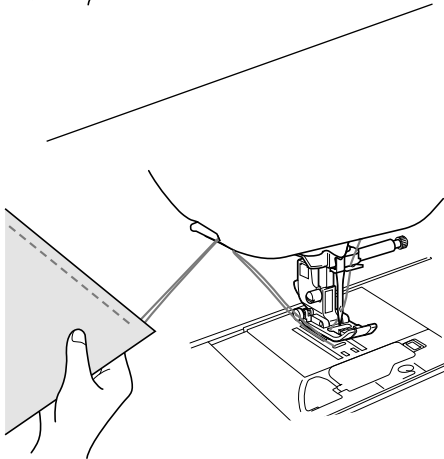
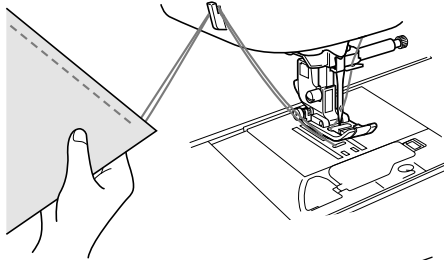

■ 실 자르기 버튼 사용 시(실 자르기 버튼이 있는 모델만 해당)

(⊗)을 누르세요.

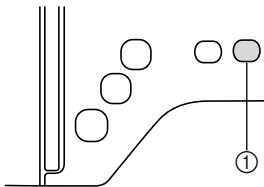

① 실 자르기 버튼

→ 바늘은 자동으로 높은 위치로 돌아옵니다.

⚠ 주의

- 실이 잘린 후에는 (⊗)(실 자르기 버튼)을 누르지 마세요. 그러지 않으면 실이 엉키거나 바늘이 부러지고 기기가 손상될 수 있습니다.
- 기기에 놓은 천이 없거나 기기가 작동 중일 때에는 (⊗)(실 자르기 버튼)을 누르지 마세요. 실이 엉켜 손상이 발생할 수 있습니다.

참고

- 나일론 모노필라멘트 실 또는 기타 장식 실과 같은 실을 자르는 경우 재봉기 측면에서 커터를 사용하세요.

11 바늘이 멈추면 노루발을 올리고 천을 제거하세요.

■ 발판 사용

발판을 사용해 재봉을 시작하고 멈출 수도 있습니다.

⚠ 주의

- 발판에 천 조각과 먼지가 쌓이지 않게 하세요. 그러면 화재나 감전이 발생할 수 있습니다.

메모

- 발판을 사용할 때에는 “시작/멈춤” 버튼을 눌러 재봉을 시작할 수 없습니다.
- 발판을 사용하여 밑실 감기를 시작 및 중지할 수 있습니다.

1 기기를 끄세요.

2 기기의 잭에 발판 플러그를 삽입하세요.

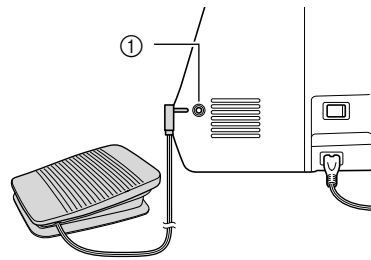

① 발판 잭

3 재봉기를 켜세요.

4 천천히 발판을 밟아 재봉을 시작하세요.

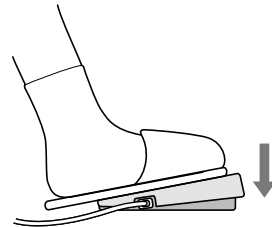

메모

- 재봉 속도 조절기를 사용하여 설정한 속도는 발판의 최대 재봉 속도입니다.

5 발판에서 발을 떼어 기기를 멈추세요.

보강 재봉

후진 / 보강 재봉은 일반적으로 재봉의 시작 및 끝 위치에 필요합니다. (후진 재봉 버튼) 을 사용하여 후진 / 보강 재봉을 재봉할 수 있습니다 (“후진 버튼” B-42 페이지의 “재봉 설정 차트” 참조).

(보강 재봉 버튼) 을 누르고 있으면 그 지점에서 3~5 팜을 보강 재봉한 다음 기기가 멈춥니다.

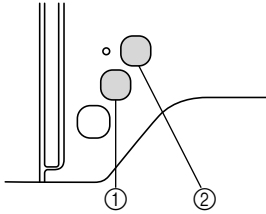

- ① 후진 재봉 버튼
- ② 보강 재봉 버튼

자동 보강 재봉을 선택한 경우 “시작 / 멈춤” 버튼을 눌렀을 때 재봉 시작 위치에서 자동으로 후진 재봉 (또는 보강 재봉) 이 수행됩니다. 재봉의 끝 위치에서 자동으로 후진 재봉 또는 보강 재봉을 수행하려면 (후진 재봉 버튼) 또는 (보강 재봉 버튼) 을 누르세요.

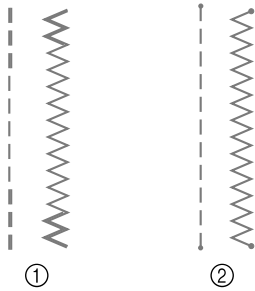

- ① 후진 재봉
- ② 보강 재봉

버튼을 눌렀을 때 수행되는 작업은 선택한 패턴에 따라 다릅니다. “자동 보강 재봉” B-35 페이지의 표를 참조하세요.

메모

- 문자 / 장식 재봉 패턴을 재봉할 때 (보강 재봉 버튼) 을 누르면 재봉 모터프 중간에서 멈추지 않고 완성된 모터프로 재봉을 끝낼 수 있습니다.
- (보강 재봉 버튼) 왼쪽의 초록 등은 기기가 전체 모터프를 재봉하는 동안 켜졌다가 재봉이 중지되면 자동으로 꺼집니다.

자동 보강 재봉

재봉 모티프를 선택하고 재봉 전에 자동 보강 재봉 기능을 켜면 기기는 재봉의 시작 및 끝 위치에서 자동으로 보강 재봉 (또는 재봉 모티프에 따라 후진 재봉) 을 합니다. 페이지 B-36의 표를 참조하세요.

- 1 재봉 패턴을 선택하세요.
- 2 (후진) 버튼을 눌러 자동 보강 재봉 기능을 설정하세요.

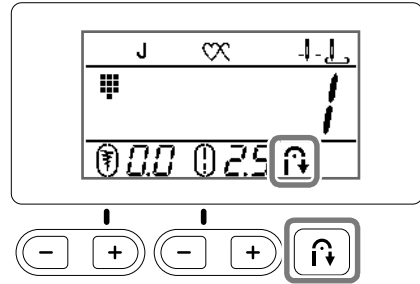

→ (후진) LCD 에 나타납니다.

메모

- 단춧구멍 및 바택 같은 일부 재봉은 재봉의 끝 위치에서 보강 재봉이 필요합니다. 이러한 재봉 중 하나를 선택하는 경우, 자동으로 이 기능이 켜집니다 (재봉을 선택하면 LCD 에 (후진) 가 나타남).

- 3 시작 위치에 천을 놓고 재봉을 시작하세요.

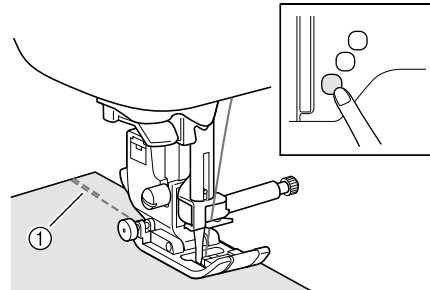

- ① 후진 재봉 (또는 보강 재봉)
→ 기기는 자동으로 후진 재봉 (또는 보강 재봉) 을 한 다음 재봉을 계속합니다.

메모

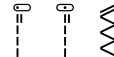
- 아래 재봉을 선택하면 재봉 시작 위치에서 후진 재봉이 자동으로 수행됩니다.
- 
- “시작 / 멈춤” 버튼을 눌러 재봉을 일시 중지한 경우 계속하려면 버튼을 다시 누르세요. 후진 / 보강 재봉은 다시 되지 않습니다.

4 (후진 재봉 버튼) 또는 (보강 재봉 버튼)을 누르세요.

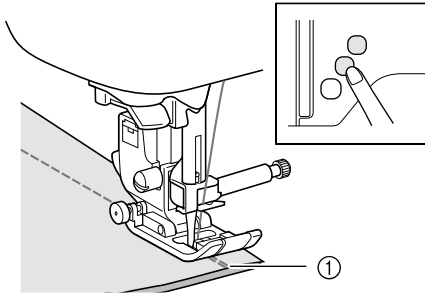

① 후진 재봉 (또는 보강 재봉)
→ 기기는 후진 재봉(또는 보강 재봉)을 하고 멈춥니다.

메모

- 자동 보강 재봉 기능을 끄려면 LCD 화면의 가 더 이상 표시되지 않도록 를 누릅니다.

버튼을 눌렀을 때 수행되는 작업은 선택한 패턴에 따라 다릅니다. 버튼을 눌렀을 때 수행되는 작업에 관한 자세한 내용은 다음 표를 참조하세요.

	후진 재봉 버튼	보강 재봉 버튼
아래에 표시된 예와 같이 재봉을 선택하는 동안 자동 보강 재봉 기능이 활성화되지 않은 경우 	기기는 재봉을 시작하고 후진 재봉 버튼을 누르고 있는 동안에만 후진 재봉을 합니다.	기기는 보강 재봉 버튼을 누르고 있는 동안에 3-5뿔 보강 재봉을 합니다.
아래에 표시된 예와 같이 재봉을 선택하는 동안 자동 보강 재봉 기능이 활성화된 경우: 	기기는 재봉의 시작 및 끝 위치에서 후진 재봉을 합니다.	기기는 재봉의 시작 위치에서 후진 재봉을 하고 재봉의 끝 위치에서 보강 재봉을 합니다.
아래에 표시된 예와 같이 재봉을 선택하는 동안 자동 보강 재봉 기능이 활성화되지 않은 경우: 	기기는 재봉을 시작하고 후진 재봉 버튼을 누르고 있는 동안에만 후진 재봉을 합니다.*	기기는 재봉을 시작하고 보강 재봉 버튼을 누르고 있는 동안에 3-5뿔 보강 재봉을 합니다.

	후진 재봉 버튼	보강 재봉 버튼
아래에 표시된 예와 같이 재봉을 선택하는 동안 자동 보강 재봉 기능이 활성화된 경우: 	기기는 재봉의 시작 위치에서 보강 재봉을 하고 재봉의 끝 위치에서 후진 재봉을 합니다.*	기기는 재봉의 시작 및 끝 위치에서 보강 재봉을 합니다.
직선 또는 지그재그 재봉 이외의 실용 재봉을 선택하는 동안 자동 보강 재봉 기능이 활성화되지 않은 경우.	기기는 후진 재봉 버튼을 누르고 있는 동안에 3-5뿔 보강 재봉을 합니다.	기기는 보강 재봉 버튼을 누르고 있는 동안에 3-5뿔 보강 재봉을 합니다.
직선 또는 지그재그 재봉 이외의 실용 재봉을 선택하는 동안 자동 보강 재봉 기능이 활성화된 경우.	기기는 재봉의 시작 및 끝 위치에서 보강 재봉을 합니다.	기기는 재봉의 시작 및 끝 위치에서 보강 재봉을 합니다.
문자 / 장식 재봉을 선택하는 동안 자동 보강 재봉 기능이 활성화되지 않은 경우.	기기는 재봉을 시작한 다음 후진 재봉 버튼을 누르고 있는 동안에 보강 재봉을 합니다.	기기는 보강 재봉 버튼을 누르면 재봉의 시작 위치에서 재봉을 시작한 다음 패턴을 완성하고 재봉의 끝 위치에서 보강 재봉을 합니다.
문자 / 장식 재봉을 선택하는 동안 자동 보강 재봉 기능이 활성화된 경우.	기기는 재봉의 시작 위치에서 보강 재봉을 하고 후진 재봉 버튼을 누를 때 보강 재봉을 합니다.	기기는 보강 재봉 버튼을 누르면 재봉의 시작 위치에서 재봉을 시작한 다음 패턴을 완성하고 재봉의 끝 위치에서 보강 재봉을 합니다.

* 설정 화면에서 (보강 재봉 우선순위) 를 켜면 후진 재봉 대신 보강 재봉이 수행됩니다. “보강 우선 순위” B-37 페이지를 참조하세요.

보강 우선 순위

설정 화면에서 “ON” 로 설정하면 (M) (후진 재봉 버튼) 을 누르더라도 보강 재봉 패턴 재봉 시작 및 / 또는 종료 시 보강 재봉이 수행됩니다. 자세한 내용은 “자동 보강 재봉” B-35 페이지를 참조하세요.

- 1 기기를 끄세요.
- 2 작동 패널의 (M) (보강 재봉 버튼) 을 누른 상태에서 재봉 기를 켜세요.
- 3 “-” 또는 “+” 키를 눌러 “M !” 를 선택하세요.

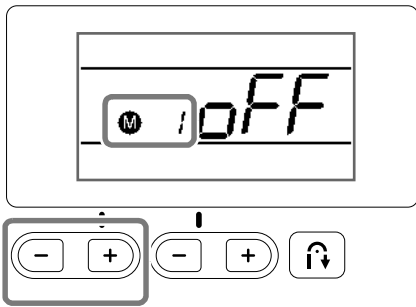

- 4 “-” 또는 “+” 키를 눌러 “ON” 로 설정하세요.

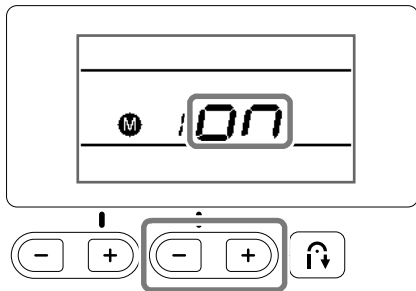

- 5 기기를 끈 다음 다시 켜세요.

재봉 설정

이 기기는 각 재봉의 땀폭 및 땀길이에 대한 기본 설정을 사용하여 미리 설정됩니다.
그러나 이러한 설정을 변경하거나 이 섹션에 설명된 절차에 따라 조정할 수 있습니다.

땀폭 설정

땀폭 (지그재그폭) 을 조절하여 넓히거나 좁힐 수 있습니다.

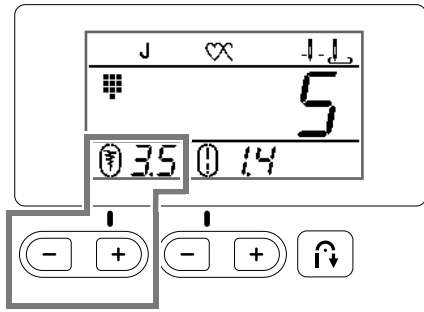

"-" 를 누를 때마다 지그재그폭이 좁아집니다.

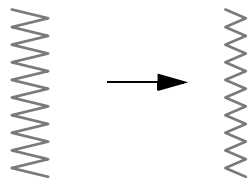

"+" 을 누를 때마다 지그재그폭이 넓어집니다.

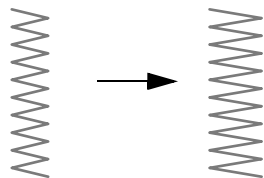

메모

- 직선 재봉 또는 삼중겹 재봉을 선택한 경우 땀폭을 변경하면 바늘 위치도 변경됩니다. 폭을 넓히면 바늘이 오른쪽으로 이동하고, 폭을 좁히면 바늘이 왼쪽으로 이동합니다.
- 재봉 폭이 표준 설정에서 변경되면 0이 주위에 사라집니다. 재봉 폭이 표준 설정으로 다시 재설정되면 0이 주위에 다시 나타납니다.
- , + 은 설정을 조절할 수 없음을 의미합니다.

주의

- 땀폭을 조절한 후 폴리 다이얼을 사용자 쪽 (시계 반대 방향) 으로 서서히 돌린 다음 바늘이 노루발을 치지 않는지 확인하세요. 바늘이 노루발을 치면 바늘이 휘거나 부러질 수 있습니다.

땀길이 설정

땀길이를 조절하여 성기계 (긴 간격으로) 또는 조밀하게 (짧은 간격으로) 재봉할 수 있습니다.

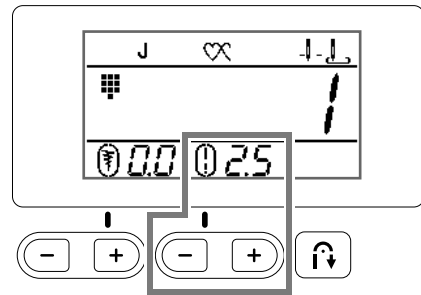

"-" 을 누를 때마다 재봉이 조밀해집니다 (간격이 짧아집니다).

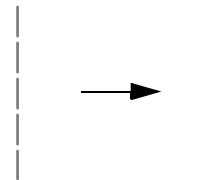

"+" 을 누를 때마다 재봉 길이가 성겨집니다 (간격이 길어집니다).

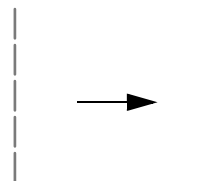

메모

- 재봉 폭이 표준 설정에서 변경되면 0이 주위에서 사라집니다. 재봉 폭이 표준 설정으로 다시 재설정되면 0이 주위에 다시 나타납니다.
- , + 은 설정을 조절할 수 없음을 의미합니다.

실 장력 설정

사용하는 천과 실에 따라 실 장력을 변경해야 할 수 있습니다.

올바른 실 장력

윗실과 밑실은 천의 중심 부근에서 교차해야 합니다. 천의 안쪽에서는 윗실만 보여야 하고 천의 바깥쪽에서는 밑실만 보여야 합니다.

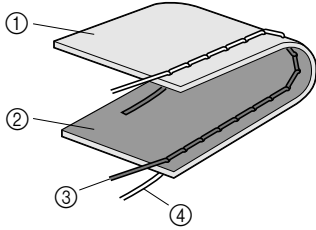

- ① 천의 안쪽
- ② 천의 바깥쪽
- ③ 윗실
- ④ 밑실

윗실 장력이 너무 강할 때

천의 바깥쪽에서 밑실이 보이면 윗실 장력이 너무 강한 것입니다. 실 장력을 약하게 하세요.



참고

- 밑실을 잘못 끼웠으면 윗실장력이 너무 강할 수 있습니다. 이 경우에는 “실토리 설치” B-16 페이지를 참조하여 밑실을 다시 끼우세요.

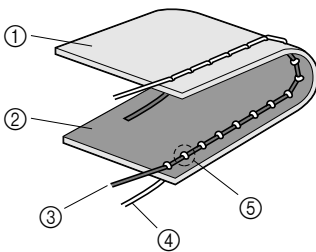

- ① 천의 안쪽
- ② 천의 바깥쪽
- ③ 윗실
- ④ 밑실
- ⑤ 천의 바깥쪽에서 밑실이 보입니다.

실 장력 다이얼을 왼쪽으로 밀면 실 장력이 약하게 됩니다.

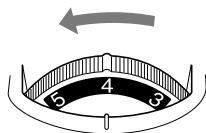

윗실 장력이 너무 약할 때

천의 뒷면에 윗실이 보이면 윗실이 너무 느슨한 것입니다. 실 장력을 강하게 하세요.



참고

- 윗실을 올바르게 끼우지 않은 경우 윗실이 너무 느슨할 수 있습니다. 이 경우에는 “윗실 끼우기” B-19 페이지를 참조해 윗실을 다시 끼우세요.

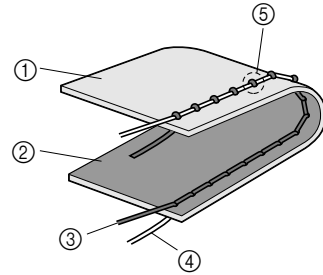

- ① 천의 안쪽
- ② 천의 바깥쪽
- ③ 윗실
- ④ 밑실
- ⑤ 천의 안쪽에서 윗실이 보입니다.

실 장력 다이얼을 오른쪽으로 밀면 실 장력이 강하게 됩니다.

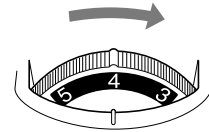

참고

- 윗실을 잘못 감은 경우 또는 실토리를 잘못 설치한 경우 올바른 실 장력 설정이 불가능할 수 있습니다. 올바른 실 장력을 달성할 수 없는 경우 윗실을 다시 끼우고 실토리를 올바르게 놓으세요.

유용한 기능

자동 실끊기 (자동 실 자르기 키가 있는 모델만 해당)

재봉이 끝날 때 자동으로 실을 끊도록 기기를 설정할 수 있습니다. 이 기능을 “프로그래밍된 실끊기”라고 합니다. 프로그래밍된 실끊기를 설정하면 자동 후진/보강 재봉도 설정됩니다.



1 재봉기를 켜세요.

2 재봉을 선택하세요.

- 재봉 선택에 대한 자세한 내용은 “재봉 패턴 선택” B-32 페이지를 참조하세요.

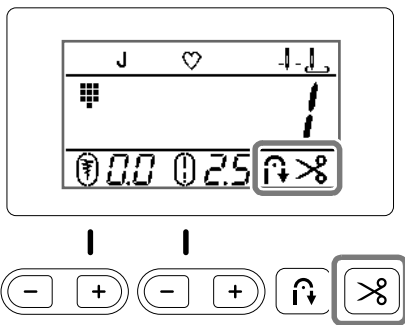
3  을 누르세요.





→   이 LCD에 켜지고 기기가 프로그래밍된 실끊기 및 자동 후진/보강 재봉을 위해 설정됩니다.

- 프로그래밍된 실끊기 기능을 해제하려면  을 누르세요.

4 천을 제자리에 놓고 “시작/멈춤” 버튼을 한 번 누르세요.

→ 후진 재봉이나 보강 재봉이 수행된 후 재봉이 시작됩니다.



5 재봉이 끝나면  (후진 재봉 버튼) 또는  (보강 재봉 버튼) 을 한 번 누르세요.

단춧구멍 또는 바택 재봉과 같이 보강 재봉이 포함된 재봉을 선택한 경우에는 이 작업이 불필요합니다.

→ 후진 또는 보강 재봉이 수행된 후 기기가 중지되고 실이 끊깁니다.





① “시작/멈춤” 버튼을 누른 지점입니다.

②  (후진 재봉 버튼) 또는  (보강 재봉 버튼) 을 누른 지점입니다.

③ 여기에서 실이 끊깁니다.

메모

- 저장 중에 “시작/멈춤” 버튼을 누르면 프로그래밍된 실끊기가 수행되지 않습니다. 재봉이 끝날 때  (후진 재봉 버튼) 또는  (보강 재봉 버튼) 을 누르세요.
- 전원을 끄면 프로그래밍된 실끊기 기능이 해제됩니다.

노루발 압력 조절

노루발 압력 다이얼로 노루발 압력 (노루발이 천에 가하는 압력 크기)을 조절할 수 있습니다.

- 1 노루발 레버를 내려서 노루발을 내리세요.

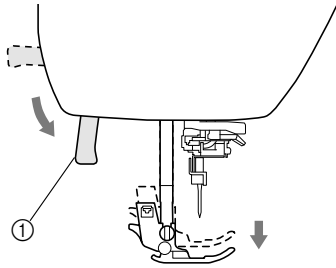

① 노루발 레버

- 2 재봉기 뒤쪽의 노루발 압력 다이얼을 돌려 노루발 압력을 조절하세요.

노루발 압력을 4 개 레벨 중 하나로 설정할 수 있습니다 (1 및 4 사이). 숫자가 클수록 압력이 커집니다.

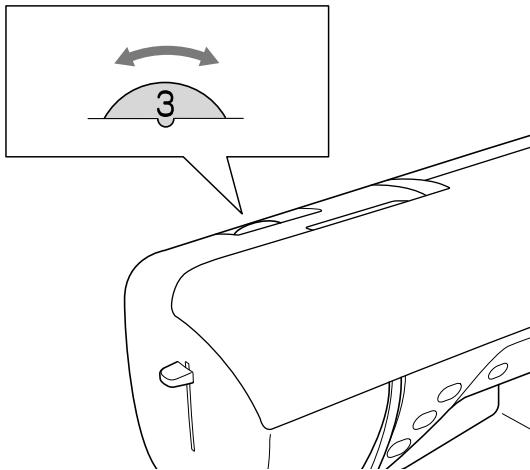

- 3 재봉을 마치면 다이얼을 3(표준)으로 재설정하세요.

재봉 설정 차트

다음 표에는 실용 재봉의 용도, 땀길이 및 땀폭, 쌍침 바늘 사용 가능 여부 등이 나와 있습니다.

*1 기기의 숫자 키에 인쇄된 패턴을 직접 선택할 수 있습니다. 자세한 내용은 “미리 설정된 실용 재봉” B-46 페이지를 참조하세요.

*2 프리모션 퀵팅의 경우 프리모션 오픈토 퀵팅 노루발 “O” 를 사용하세요 (일부 모델에서는 별매품).

*3 자동 후진 / 보강 재봉이 설정되면 재봉은 보강 재봉으로 시작됩니다.

보강 재봉 우선순위가 “ON” 으로 설정된 경우 재봉이 끝날 때 보강 재봉이 수행된 다음 기기가 멈춥니다.

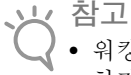

참고

- 워킹 노루발은 직선 또는 지그재그 재봉 패턴에서만 사용할 수 있습니다. 워킹 노루발을 사용하는 경우 후진 재봉을 하지 마세요.

재봉	땀 수	재봉 이름	노루발	용도	땀폭 [mm (인치)]		쌍침 바늘	후진 버튼
					자동 수동	자동 수동		
	01 ^{*1}	직선 재봉 (왼쪽)	J ^{*2}	일반 재봉, 주름, 핀턱 등	0.0 (0) 0.0 - 7.0 (0 - 1/4)	2.5 (3/32) 0.2 - 5.0 (1/64 - 3/16)	예 (J)	후진
	02 ^{*1}	직선 재봉 (왼쪽)	J ^{*2}	일반 재봉, 주름, 핀턱 등	0.0 (0) 0.0 - 7.0 (0 - 1/4)	2.5 (3/32) 0.2 - 5.0 (1/64 - 3/16)	예 (J)	후진 ^{*3}
	03 ^{*1}	직선 재봉 (중간)	J ^{*2}	일반 재봉, 주름, 핀턱 등	3.5 (1/8) 0.0 - 7.0 (0 - 1/4)	2.5 (3/32) 0.2 - 5.0 (1/64 - 3/16)	예 (J)	후진
	04 ^{*1}	직선 재봉 (중간)	J ^{*2}	일반 재봉, 주름, 핀턱 등	3.5 (1/8) 0.0 - 7.0 (0 - 1/4)	2.5 (3/32) 0.2 - 5.0 (1/64 - 3/16)	예 (J)	후진 ^{*3}
	05 ^{*1}	삼중겹 재봉	J ^{*2}	보강을 위한 일반 재봉 및 장식 톱스티칭	0.0 (0) 0.0 - 7.0 (0 - 1/4)	2.5 (3/32) 0.4 - 5.0 (1/64 - 3/16)	예 (J)	보강
	06 ^{*1}	스텝 재봉	J ^{*2}	보강 재봉, 재봉 및 장식 용도	1.0 (1/16) 0.0 - 7.0 (0 - 1/4)	2.5 (3/32) 0.4 - 5.0 (1/64 - 3/16)	예 (J)	보강
	07	시침질 재봉	J ^{*2}	시침질	0.0 (0) 0.0 - 7.0 (0 - 1/4)	-	아니요	보강
	08 ^{*1}	지그재그 재봉	J ^{*2}	오버록, 수선용.	3.5 (1/8) 0.0 - 7.0 (0 - 1/4)	1.4 (1/16) 0.0 - 5.0 (0 - 3/16)	예 (J)	후진
	09 ^{*1}	지그재그 재봉	J ^{*2}	오버록, 수선용.	3.5 (1/8) 0.0 - 7.0 (0 - 1/4)	1.4 (1/16) 0.0 - 5.0 (0 - 3/16)	예 (J)	후진 ^{*3}
	10	지그재그 재봉 (오른쪽)	J ^{*2}	오른쪽 바늘 위치에서 시작하여, 왼쪽으로 지그재그 재봉.	3.5 (1/8) 2.5 - 5.0 (3/32 - 3/16)	1.4 (1/16) 0.3 - 5.0 (1/64 - 3/16)	예 (J)	후진 ^{*3}
	11	2 단계 일래스틱 지그재그 재봉	J ^{*2}	오버록 (중간 두께 / 신축성 있는 천), 테이프, 일래스틱	5.0 (3/16) 0.0 - 7.0 (0 - 1/4)	1.0 (1/16) 0.2 - 5.0 (1/64 - 3/16)	예 (J)	후진 ^{*3}
	12 ^{*1}	3 단계 일래스틱 지그재그 재봉	J ^{*2}	오버록 (중간 두께 / 두꺼운 / 신축성 있는 천), 테이프, 일래스틱	5.0 (3/16) 0.0 - 7.0 (0 - 1/4)	1.0 (1/16) 0.2 - 5.0 (1/64 - 3/16)	예 (J)	후진 ^{*3}
	13 ^{*1}	오버록 재봉	G	얇은 / 중간 두께 천의 보강	3.5 (1/8) 2.5 - 5.0 (3/32 - 3/16)	2.0 (1/16) 0.4 - 5.0 (1/64 - 3/16)	아니요	보강
	14	오버록 재봉	G	두꺼운 천의 보강	5.0 (3/16) 2.5 - 5.0 (3/32 - 3/16)	2.5 (3/32) 0.4 - 5.0 (1/64 - 3/16)	아니요	보강

재봉	땀수	재봉 이름	노루발	용도	땀폭	땀길이	쌍침 바늘	후진 버튼
					[mm (인치)]	[mm (인치)]		
					자동 수동	자동 수동		
	15	오버록 재봉	G	중간 두께 / 두꺼운 / 험게 바스 러지는 천의 보강 또는 장식 재 봉 .	5.0 (3/16) 3.5 - 5.0 (1/8 - 3/16)	2.5 (3/32) 0.4 - 5.0 (1/64 - 3/16)	아니요	보강
	16	오버록 재봉	J*2	신축성 있는 천의 솔기 보강	5.0 (3/16) 0.0 - 7.0 (0 - 1/4)	2.5 (3/32) 0.4 - 5.0 (1/64 - 3/16)	예 (J)	보강
	17	오버록 재봉	J*2	중간 두께 신축성 있는 천과 두 께운 천의 보강, 장식 재봉	5.0 (3/16) 0.0 - 7.0 (0 - 1/4)	2.5 (3/32) 0.4 - 5.0 (1/64 - 3/16)	예 (J)	보강
	18	오버록 재봉	J*2	신축성 있는 천의 보강 또는 장 식 재봉	4.0 (3/16) 0.0 - 7.0 (0 - 1/4)	4.0 (3/16) 0.4 - 5.0 (1/64 - 3/16)	예 (J)	보강
	19	오버록 재봉	J*2	신축성 있는 니트 솔기	5.0 (3/16) 0.0 - 7.0 (0 - 1/4)	4.0 (3/16) 0.4 - 5.0 (1/64 - 3/16)	아니요	보강
	20	사이드 커터 장착	S	천을 자르면서 직선 재봉	0.0 (0) 0.0 - 2.5 (0 - 3/32)	2.5 (3/32) 0.2 - 5.0 (1/64 - 3/16)	아니요	보강
	21	사이드 커터 장착	S	천을 자르면서 지그재그 재봉	3.5 (1/8) 3.5 - 5.0 (1/8 - 3/16)	1.4 (1/16) 0.0 - 5.0 (0 - 3/16)	아니요	보강
	22	사이드 커터 장착	S	천을 자르면서 오버록	3.5 (1/8) 3.5 - 5.0 (1/8 - 3/16)	2.0 (1/16) 0.4 - 5.0 (1/64 - 3/16)	아니요	보강
	23	사이드 커터 장착	S	천을 자르면서 오버록	5.0 (3/16) 3.5 - 5.0 (1/8 - 3/16)	2.5 (3/32) 0.4 - 5.0 (1/64 - 3/16)	아니요	보강
	24	사이드 커터 장착	S	천을 자르면서 오버록	5.0 (3/16) 3.5 - 5.0 (1/8 - 3/16)	2.5 (3/32) 0.4 - 5.0 (1/64 - 3/16)	아니요	보강
	25	피싱 재봉 (오른쪽)	J*2	피스위크 / 패치위크 6.5mm (약 1/4 인치) 오른쪽 시접	5.5 (7/32) 0.0 - 7.0 (0 - 1/4)	2.0 (1/16) 0.2 - 5.0 (1/64 - 3/16)	아니요	후진 *3
	26	피싱 재봉 (중간)	J*2	피스위크 / 패치위크	—	2.0 (1/16) 0.2 - 5.0 (1/64 - 3/16)	아니요	후진 *3
	27	핸드 느낌 퀴팅 재 봉	J*2	투명한 나일론 실을 워셔로 사 용하고 밀실의 퀴드와 일치하 는 실 색상을 사용하면 핸드 느 낌이 드는 퀴팅 재봉 . 천 바깥쪽에 밀실이 보이도록 실 장력을 조여서 재봉합니다 . 90/14 및 100/16 사이 바늘을 사용하세요 .	0.0 (0) 0.0 - 7.0 (0 - 1/4)	2.5 (3/32) 0.4 - 5.0 (1/64 - 3/16)	아니요	보강
	28	퀴팅 아플리케 지 그재그 재봉	J*2	퀴팅 및 아플리케 퀴트 조각에 재봉을 위한 지그재그 재봉	3.5 (1/8) 0.0 - 7.0 (0 - 1/4)	1.4 (1/16) 0.0 - 5.0 (0 - 3/16)	아니요	후진 *3
	29	퀴팅 아플리케 재 봉	J*2	보이지 않는 아플리케 또는 바 인딩 부착을 위한 퀴팅 재봉	1.5 (1/16) 0.0 - 3.5 (0 - 1/8)	1.8 (1/16) 0.4 - 5.0 (1/64 - 3/16)	아니요	보강
	30	퀴팅 스티플링 재 봉	J*2	배경 퀴팅	7.0 (1/4) 0.0 - 7.0 (0 - 1/4)	1.6 (1/16) 0.4 - 5.0 (1/64 - 3/16)	아니요	보강
	31	블라인드 재봉	R	짜인 천 단접기	00 -3 ← - - → 3	2.0 (1/16) 0.4 - 5.0 (1/64 - 3/16)	아니요	보강
	32	블라인드 스트레치 재봉	R	신축성 있는 천 단접기	00 -3 ← - - → 3	2.0 (1/16) 0.4 - 5.0 (1/64 - 3/16)	아니요	보강
	33	블랭킷 (담요) 재 봉	J	아플리케, 장식 블랭킷 (담요) 재봉	3.5 (1/8) 0.0 - 7.0 (0 - 1/4)	2.5 (3/32) 0.4 - 5.0 (1/64 - 3/16)	예 (J)	보강

재봉	꺾임 꺾임 수	재봉 이름	노루발	용도	뺨폭 [mm (인치)]	뺨길이 [mm (인치)]	쌍침 바늘	후진 버튼
					자동 수동	자동 수동		
	34	조개 모양 가장자리 재봉	J*2	천에 조개 모양 가장자리 마무리	4.0 (3/16) 0.0 - 7.0 (0 - 1/4)	2.5 (3/32) 0.2 - 5.0 (1/64 - 3/16)	예 (J)	보강
	35	새틴 스킵 재봉	N*2	블라우스의 칼라, 손수건의 가장자리 장식	5.0 (3/16) 0.0 - 7.0 (0 - 1/4)	0.5 (1/32) 0.1 - 5.0 (1/64 - 3/16)	예 (J)	보강
	36	패치워크 조인 재봉	J*2	패치워크 재봉, 장식 재봉	4.0 (3/16) 0.0 - 7.0 (0 - 1/4)	1.2 (1/16) 0.2 - 5.0 (1/64 - 3/16)	예 (J)	보강
	37	패치워크 더블 오버로크 재봉	J*2	패치워크 재봉, 장식 재봉	5.0 (3/16) 0.0 - 7.0 (0 - 1/4)	2.5 (3/32) 0.4 - 5.0 (1/64 - 3/16)	예 (J)	보강
	38	카우칭 재봉	J*2	장식 재봉, 코드 부착 및 카우칭	5.0 (3/16) 0.0 - 7.0 (0 - 1/4)	1.2 (1/16) 0.2 - 5.0 (1/64 - 3/16)	예 (J)	보강
	39	스모킹 재봉	J*2	스모킹, 장식 재봉	5.0 (3/16) 0.0 - 7.0 (0 - 1/4)	1.6 (1/16) 0.4 - 5.0 (1/64 - 3/16)	예 (J)	보강
	40	깃털 재봉	J*2	패고팅, 장식 재봉	5.0 (3/16) 0.0 - 7.0 (0 - 1/4)	2.5 (3/32) 0.4 - 5.0 (1/64 - 3/16)	예 (J)	보강
	41	패고팅 십자수	J*2	패고팅, 브리징, 장식 재봉	5.0 (3/16) 0.0 - 7.0 (0 - 1/4)	2.5 (3/32) 0.4 - 5.0 (1/64 - 3/16)	예 (J)	보강
	42	테이프 부착 재봉	J*2	신축성 있는 천의 솔기에 테이프 부착	4.0 (3/16) 0.0 - 7.0 (0 - 1/4)	1.0 (1/16) 0.2 - 5.0 (1/64 - 3/16)	예 (J)	보강
	43	사다리 재봉	J*2	장식 재봉	4.0 (3/16) 0.0 - 7.0 (0 - 1/4)	3.0 (1/8) 0.4 - 5.0 (1/64 - 3/16)	아니요	보강
	44	리크랙 재봉	J*2	장식 톱스티칭	4.0 (3/16) 0.0 - 7.0 (0 - 1/4)	2.5 (3/32) 0.4 - 5.0 (1/64 - 3/16)	예 (J)	보강
	45	장식 재봉	J*2	장식 재봉	5.5 (7/32) 0.0 - 7.0 (0 - 1/4)	1.6 (1/16) 0.4 - 5.0 (1/64 - 3/16)	예 (J)	보강
	46	서펜타인 재봉	N*2	장식 재봉, 일렉스틱 부착	5.0 (3/16) 0.0 - 7.0 (0 - 1/4)	1.0 (1/16) 0.2 - 5.0 (1/64 - 3/16)	예 (J)	보강
	47	헴스티칭 지그재그	N*2	장식 단, 톱스티칭	6.0 (15/64) 0.0 - 7.0 (0 - 1/4)	3.0 (1/8) 0.4 - 5.0 (1/64 - 3/16)	예 (J)	보강
	48	헴스티칭	N*2	장식 단, 레이스 부착 끈 재봉	3.5 (1/8) 0.0 - 7.0 (0 - 1/4)	2.5 (3/32) 0.4 - 5.0 (1/64 - 3/16)	아니요	보강
	49	헴스티칭	N*2	장식 단	3.0 (1/8) 0.0 - 7.0 (0 - 1/4)	3.5 (1/8) 0.4 - 5.0 (1/64 - 3/16)	아니요	보강
	50	헴스티칭	N*2	장식 단 테이지 재봉	6.0 (15/64) 0.0 - 7.0 (0 - 1/4)	3.0 (1/8) 0.4 - 5.0 (1/64 - 3/16)	아니요	보강
	51	헴스티칭	N*2	헤어룸, 장식 단	5.0 (3/16) 0.0 - 7.0 (0 - 1/4)	3.5 (1/8) 0.4 - 5.0 (1/64 - 3/16)	아니요	보강
	52	헴스티칭	N*2	헤어룸, 장식 단	5.0 (3/16) 0.0 - 7.0 (0 - 1/4)	4.0 (3/16) 0.4 - 5.0 (1/64 - 3/16)	예 (J)	보강
	53	헴스티칭	N*2	헤어룸, 장식 단	6.0 (15/64) 0.0 - 7.0 (0 - 1/4)	1.6 (1/16) 0.4 - 5.0 (1/64 - 3/16)	예 (J)	보강
	54	헴스티칭	N*2	헤어룸, 장식 단	6.0 (15/64) 0.0 - 7.0 (0 - 1/4)	3.0 (1/8) 0.4 - 5.0 (1/64 - 3/16)	아니요	보강

재봉	[mm] 땀 수	재봉 이름	노루발	용도	땀폭	땀길이	쌍침 바늘	후진 버튼
					[mm (인치)]	[mm (인치)]		
					자동 수동	자동 수동		
	55	헴스티칭	N*2	헤어룸, 장식 단	4.0 (3/16) 0.0 - 7.0 (0 - 1/4)	2.5 (3/32) 0.4 - 5.0 (1/64 - 3/16)	아니요	보강
	56	헴스티칭	N*2	헤어룸, 장식 단	5.0 (3/16) 0.0 - 7.0 (0 - 1/4)	2.0 (1/16) 0.4 - 5.0 (1/64 - 3/16)	예 (J)	보강
	57	헴스티칭	N*2	장식 단 및 브리징 재봉	6.0 (15/64) 0.0 - 7.0 (0 - 1/4)	2.0 (1/16) 0.4 - 5.0 (1/64 - 3/16)	예 (J)	보강
	58	좁은 등근 단춧구멍 재봉	A	얇음 - 중간 두께 천에 단춧구멍	5.0 (3/16) 3.0 - 5.0 (1/8 - 3/16)	0.4 (1/64) 0.2 - 1.0 (1/64 - 1/16)	아니요	자동 보강
	59	좁은 네모 단춧구멍 재봉	A	얇음 - 중간 두께 천에 단춧구멍	5.0 (3/16) 3.0 - 5.0 (1/8 - 3/16)	0.4 (1/64) 0.2 - 1.0 (1/64 - 1/16)	아니요	자동 보강
	60	신축성 있는 단춧구멍 재봉	A	신축성 있는 또는 우븐천에 단춧구멍	6.0 (15/64) 3.0 - 6.0 (1/8 - 15/64)	1.0 (1/16) 0.5 - 2.0 (1/32 - 1/16)	아니요	자동 보강
	61	헤어룸 단춧구멍 재봉	A	헤어룸 / 신축성 있는 천에 단춧구멍	6.0 (15/64) 3.0 - 6.0 (1/8 - 15/64)	1.5 (1/16) 1.0 - 3.0 (1/16 - 1/8)	아니요	자동 보강
	62	바운드 단춧구멍 재봉	A	바운드 단춧구멍을 만드는 첫 단계	5.0 (3/16) 0.0 - 6.0 (0 - 15/64)	2.0 (1/16) 0.2 - 4.0 (1/64 - 3/16)	아니요	자동 보강
	63	키홀 단춧구멍 재봉	A	더 큰 평단추를 끼울 수 있는 무겁거나 두꺼운 천의 단춧구멍	7.0 (1/4) 3.0 - 7.0 (1/8 - 1/4)	0.5 (1/32) 0.3 - 1.0 (1/64 - 1/16)	아니요	자동 보강
	64	키홀 단춧구멍 재봉	A	무겁거나 두꺼운 천에 보강을 위한 세로 바택이 있는 단춧구멍	7.0 (1/4) 3.0 - 7.0 (1/8 - 1/4)	0.5 (1/32) 0.3 - 1.0 (1/64 - 1/16)	아니요	자동 보강
	65	다닝 (짜깁기) 재봉	A	중간 두께 천의 다닝 (짜깁기)	7.0 (1/4) 2.5 - 7.0 (3/32 - 1/4)	2.0 (1/16) 0.4 - 2.5 (1/64 - 3/32)	아니요	자동 보강
	66	다닝 (짜깁기) 재봉	A	두꺼운 천의 다닝 (짜깁기)	7.0 (1/4) 2.5 - 7.0 (3/32 - 1/4)	2.0 (1/16) 0.4 - 2.5 (1/64 - 3/32)	아니요	자동 보강
	67	바택 재봉	A	주머니 입구 등을 보강	2.0 (1/16) 1.0 - 3.0 (1/16 - 1/8)	0.4 (1/64) 0.3 - 1.0 (1/64 - 1/16)	아니요	자동 보강
	68	단추 달기 재봉	M	단추 부착	3.5 (1/8) 2.5 - 4.5 (3/32 - 3/16)	—	아니요	보강
	69	아일렛 재봉	N	아일렛, 벨트 구멍 등의 제작	7.0 (1/4) 7.0 6.0 5.0 (1/4 15/64 3/16)	7.0 (1/4) 7.0 6.0 5.0 (1/4 15/64 3/16)	아니요	자동 보강

■ 미리 설정된 실용 재봉

가장 자주 사용되는 실용 재봉이 숫자 키로 할당되었습니다.

미리 설정된 실용 재봉 모드에서 지정된 키를 눌러 이러한 재봉을 간단히 선택할 수 있습니다.

 미리 설정된 실용 재봉	재봉 이름	 땀수
 1	직선 재봉 (왼쪽)	01
 2	직선 재봉 (왼쪽)	02
 3	직선 재봉 (중간)	03
 4	직선 재봉 (중간)	04
 5	지그재그 재봉	08
 6	지그재그 재봉	09
 7	삼중겹 재봉	05
 8	스텝 재봉	06
 9	오버록 재봉	13
 0	3 단계 일래스틱 지그재그 재봉	12



재봉

이 섹션에서는 다양한 실용 재봉 및 기타 기능을 사용하는 절차를 설명합니다. 기본적인 재봉 이외에 원통형 부위 및 단춧구멍 재봉 등의 더 구체적인 기능을 자세히 설명합니다. 이 섹션의 페이지 번호는 “S” 로 시작됩니다.

1 장 잘 완성하려면 S-2

2 장 실용 재봉 S-6

⚠ 주의

- 노루발을 교체하기 전에 기기를 꺼야 합니다. 그렇지 않을 경우 “시작 / 멈춤” 버튼 또는 기타 버튼을 누르고 기기가 작동하기 시작하면 부상을 입을 수 있습니다. 노루발 교환에 대한 자세한 내용은 “기본 작동” 섹션의 “노루발 교체” 를 참조하세요.

1 장 잘 완성하려면

재봉 팁

시험 재봉

재봉할 천 유형에 적합한 실과 바늘로 기기를 설정한 후에는 선택한 재봉의 땀길이 및 땀폭이 자동으로 설정됩니다. 하지만 재봉할 천 유형과 패턴에 따라 원하는 결과가 달성되지 않을 수 있으므로 시험 삼아 천의 한 부분을 재봉해야 합니다.

시험 재봉의 경우 작업물에 사용되는 것과 동일한 천과 실을 사용하여 실 장력, 땀길이 및 땀폭을 확인하세요. 재봉 유형과 재봉할 천의 겹 수에 따라 결과가 달라지므로 작업물에 사용되는 것과 동일한 조건에서 시험 재봉을 수행하세요.

재봉 방향 변경

- 1 재봉이 모서리에 도달하면 기기를 중지하세요.
바늘은 천에 내려진 상태로 두세요. 재봉 중지 시 바늘이 올려진 상태로 유지되면 (↓)(바늘 위치 조절 버튼)을 눌러 바늘을 내리세요.
- 2 노루발 레버를 올린 다음 천을 돌리세요.
바늘을 피벗으로 사용하여 천을 돌리세요.

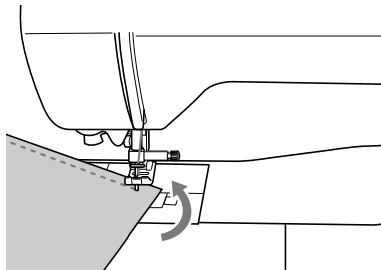

- 3 노루발 레버를 내리고 재봉을 계속하세요.

곡선 재봉

재봉 방향을 살짝 변경하여 곡선을 따라 천천히 재봉하세요. 일정한 시접 재봉에 대한 자세한 내용은 “일정한 시접 재봉” S-3 페이지를 참조하세요.

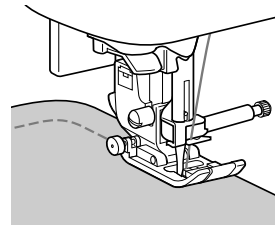

지그재그 재봉을 사용하면서 곡선을 따라 재봉하는 경우 세밀하게 재봉하려면 짧은 땀길이를 선택하세요.

원통형 부분 재봉

액세서리 테이블을 제거하면 프리암 재봉을 통해 소매 끝동, 바지 다리 등의 원통형 부분을 손쉽게 재봉할 수 있습니다.

- 1 액세서리 테이블을 왼쪽으로 당겨서 빼세요.

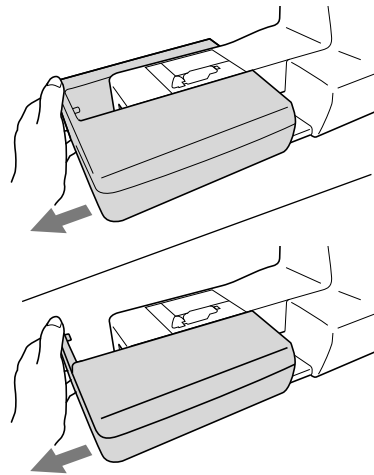

- 2 재봉할 부분을 프리암에 밀어넣은 다음 위쪽부터 재봉하세요.

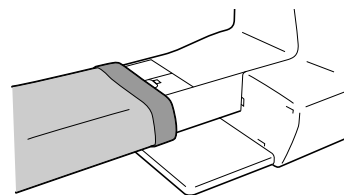

- 3 프리암 재봉을 마쳤으면 액세서리 테이블을 원래 위치에 다시 설치하세요.

일정한 시접 재봉

일정한 솔기를 재봉하려면 노루발 오른쪽에 시접을 두고 천의 가장자리를 노루발의 오른쪽 가장자리 또는 침판의 표시에 맞추어 재봉을 시작하세요.

■ 천을 노루발에 맞추기

노루발의 오른쪽 가장자리와 천의 가장자리 사이를 고정 간격으로 유지하면서 재봉하세요.

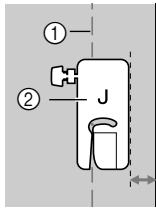

- ① 솔기
- ② 노루발

■ 천을 스티치 가이드 노루발 (일부 모델에서는 별매품)에 맞추기

천의 오른쪽 가장자리를 스티치 가이드 노루발에 있는 눈금의 원하는 위치에 맞춘 상태로 유지하면서 재봉하세요.

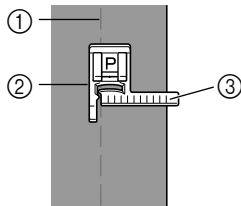

- ① 솔기
- ② 스티치 가이드 노루발
- ③ 눈금

■ 천을 침판 표시에 맞추기

침판의 표시는 직선 재봉으로 재봉된 솔기의 바늘 위치 (왼쪽 바늘 위치)로부터의 거리를 보여 줍니다. 천의 가장자리를 침판 표시에 맞춘 상태로 유지하면서 재봉하세요. 위쪽 눈금에 있는 표시 사이의 거리는 3mm(1/8 인치)이고 눈금 시트에 있는 표시 사이의 거리는 5mm(3/16 인치)입니다.

왼쪽 바늘 위치에 대한 재봉 기준 (땀폭 : 0.0mm)

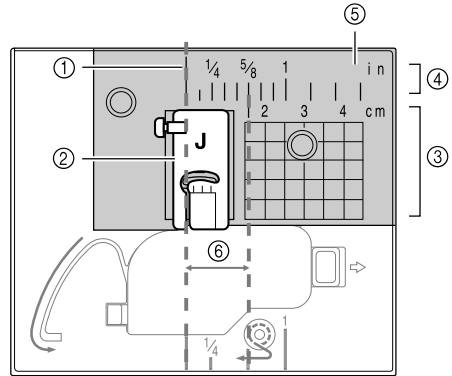

- ① 솔기
- ② 노루발
- ③ 센티미터
- ④ 인치
- ⑤ 침판
- ⑥ 1.6cm(5/8 인치)

다양한 천 재봉

두꺼운 천 재봉

■ 천이 노루발 아래에 들어맞지 않는 경우

노루발 레버를 두 가지 위치로 올릴 수 있습니다. 예를 들어 두꺼운 천을 함께 재봉할 때처럼 천이 노루발 아래 맞지 않는 경우 노루발 레버를 최고 위치로 올려 천이 노루발 아래 위치할 수 있도록 합니다.

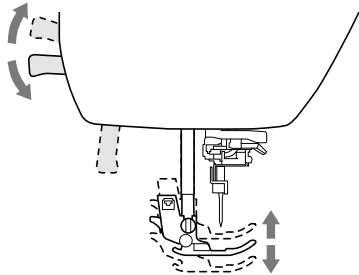

■ 천이 이동하지 않는 경우

데님 또는 켈팅과 같이 두꺼운 천을 재봉하는 경우 아래 표시된 것처럼 노루발이 평평하지 않으면 재봉 시작 시 천이 이동하지 않을 수 있습니다. 이 경우 노루발 잠금 핀 (지그재그 노루발 “J” 왼쪽의 검은색 버튼)을 사용하여 재봉 중에 노루발을 수평으로 유지하면 천을 매끄럽게 이송할 수 있습니다.

노루발 불일치가 너무 클 경우 두꺼운 종이 또는 천 (재봉할 천과 동일한 두께)을 노루발 아래에 배치하여 재봉을 부드럽게 시작할 수 있도록 합니다.

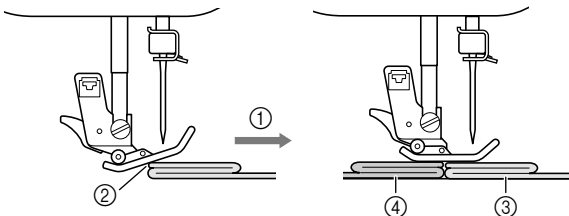

- ① 재봉 방향
- ② 불일치
- ③ 재봉할 천
- ④ 천 또는 두꺼운 종이

- 1 노루발 레버를 올리세요.
- 2 재봉 시작 위치를 맞춘 다음 천을 위치시키세요.

- 3 지그재그 노루발 “J” 레버를 잡은 상태에서 노루발 잠금 핀 (왼쪽의 검은색 버튼)을 누르고 노루발 레버를 내리세요.

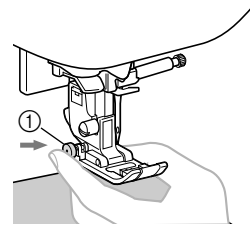

- ① 노루발 잠금 핀 (검은색 버튼)

- 4 노루발 잠금 핀 (검은색 버튼)을 놓으세요.
→ 천을 이송할 수 있도록 노루발이 수평으로 유지됩니다.

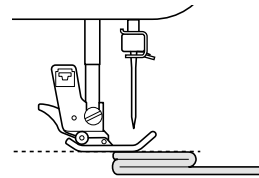

→ 솔기가 재봉된 후에는 노루발이 원래 각도로 돌아옵니다.

메모

- 두꺼운 천을 재봉하는 경우 노루발 압력 다이얼을 조절하면 도움이 될 수 있습니다.

⚠ 주의

- 두께가 6mm(15/64 인치)를 초과하는 천을 재봉하거나 천을 너무 세게 밀면 바늘이 휘거나 부러질 수 있습니다.

얇은 천 재봉

시폰과 같은 얇은 천을 재봉하는 경우 재봉이 어긋나거나 천이 올바르게 이송되지 않을 수 있습니다. 바늘(가는 바늘을 사용해야 함)을 맨 왼쪽 또는 오른쪽 위치로 이동해야 천이 톱니 영역으로 빨려들어가지 않습니다. 이러한 경우 또는 재봉이 수축되는 경우 비직물 수용성 보강재를 천 아래에 놓고 함께 재봉하세요. 얇은 천 재봉 시 직선 재봉 침판* 및 직선 재봉 노루발*을 사용하면 효과적입니다.

* 일부 모델에서는 별매품입니다.

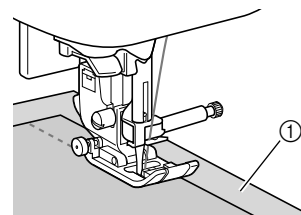

- ① 수용성 보강재 (비직물)

신축성 있는 천 재봉

먼저 천 조각들을 함께 시침질한 다음 천을 늘리지 말고 재봉하세요. 재봉이 불일치하는 경우 비직물 수용성 보강재를 천 아래에 놓고 함께 재봉하세요.

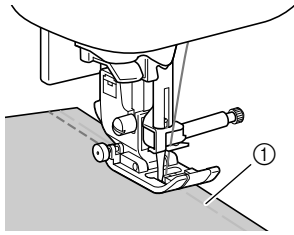

① 시침질

니트 천을 재봉할 때 최상의 결과를 얻으려면 뺨침 재봉을 사용하세요. 또한 니트용 바늘을 사용해야 합니다 (볼 포인트 바늘 (금색)). 권장되는 재봉과 뺨 수가 아래에 나와 있습니다.

재봉					
	05*	06*	11	12*	42

* 미리 설정된 실용 재봉 모드에서 기기의 숫자 키를 눌러 재봉 패턴을 직접 선택할 수 있습니다. “기본 작동” 섹션을 참조하세요.

가죽 또는 비닐 천 재봉

가죽이나 비닐 천과 같이 노루발에 들러붙을 수 있는 천을 재봉하는 경우 노루발을 워킹 노루발*, 논스틱 노루발* 또는 롤러 노루발*로 변경하세요.

* 일부 모델에서는 별매품입니다.

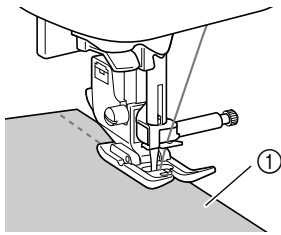

① 가죽

가죽 또는 비닐 천이 액세서리 테이블에 들러붙을 경우 천이 부드럽게 이동하도록 복사 용지 또는 트레이싱 용지를 액세서리 테이블 상단에 놓고 재봉하세요.

용지가 침판을 덮지 않도록 배치하면 용지가 천과 함께 재봉되지 않습니다.

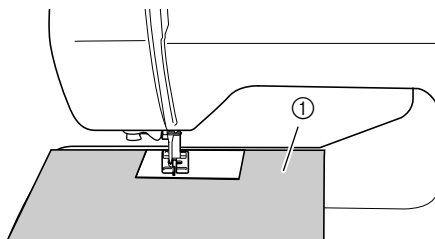

① 복사 용지 또는 트레이싱 용지

참고

- 워킹 노루발은 직선 또는 지그재그 재봉 패턴에서만 사용할 수 있습니다. 워킹 노루발을 사용하는 경우 후진 재봉을 하지 마세요. 워킹 노루발로 재봉하는 경우 저속에서 중속 사이의 속도로 재봉하세요.
- 워킹 노루발을 사용하는 경우 프로젝트에 사용할 가죽이나 비닐의 자투리 부분에 시험 재봉하여 노루발이 표시를 남기지 않는지 확인하세요.

벨크로 테이프 재봉

주의

- 재봉용으로 설계된 접착제 없는 벨크로 테이프만 사용하세요. 접착제가 바늘이나 실토리 혹은 가마에 묻으면 오작동이 발생할 수 있습니다.
- 가는 바늘 (65/9-75/11) 로 벨크로 테이프를 재봉하는 경우 바늘이 휘거나 부러질 수 있습니다.

참고

- 재봉하기 전에 천과 벨크로 테이프를 함께 시침질하세요.

재봉 전에 폴리 다이얼을 돌려 바늘을 벨크로 테이프 안으로 내려서 바늘이 벨크로 테이프를 통과하는지 확인하세요. 그런 다음 벨크로 테이프 가장자리를 천천히 재봉하세요.

바늘이 벨크로 테이프를 통과하지 못하는 경우에는 두꺼운 천용 바늘로 교체하세요. 자세한 내용은 “기본 작동” 섹션의 “천/실/바늘 조합”을 참조하세요.

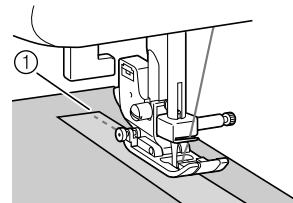

① 벨크로 테이프 가장자리

2장 실용 재봉

기본 재봉

직선 재봉은 일반 솔기를 재봉하는 데 사용됩니다.

재봉 이름	재봉	꺾임	레버
		땀수	
시침질 재봉		07	J
직선 재봉 (왼쪽)		01*	
		02*	
직선 재봉 (중간)		03*	
직선 재봉 (중간)		04*	
삼중겹 재봉		05*	

* 미리 설정된 실용 재봉 모드에서 기기의 숫자 키를 눌러 재봉 패턴을 직접 선택할 수 있습니다. “기본 작동” 섹션을 참조하세요.

시침질

사전 설정 재봉 길이 5mm(3/16 인치)의 시침질 재봉.

- 1 지그재그 노루발 “J”를 부착하세요.

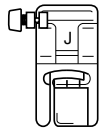

- 2 재봉을 선택하세요.

- 3 재봉을 시작하세요.

메모

- 시침질 실이 천에서 떨어질 경우 재봉하기 전에 밑실을 위로 당긴 다음 윗실 및 밑실을 기기 뒷쪽 노루발 아래로 당깁니다 (“기본 작동” 섹션의 “밑실 당겨 올리기” 참조). 재봉을 시작할 때 및 완료할 때 윗실 및 밑실을 잡고, 충분한 길이의 실을 남겨둔 상태에서 자릅니다. 마지막으로 천 정렬 동안 재봉 시작 시점에 윗실 및 밑실을 잡습니다.

기본 재봉

- 1 천 조각들을 시침질하거나 핀으로 꽃으세요.
- 2 지그재그 노루발 “J”를 부착하세요.

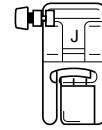

- 3 재봉 모양을 선택하세요.
- 4 바늘을 재봉 시작 위치의 천에 내리세요.
- 5 노루발 레버를 내리고 재봉을 시작하세요.
- 6 재봉을 마쳤으면 실을 자르세요.



■ 바늘 위치 변경

직선 재봉 (왼쪽 바늘 위치) 과 직선 재봉 (가운데 바늘 위치) 의 기준으로 사용되는 바늘 위치가 다릅니다.

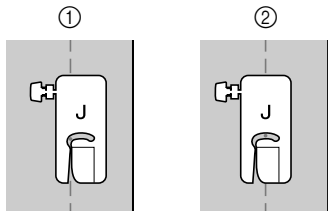

- ① 직선 재봉 (왼쪽 바늘 위치)
- ② 직선 재봉 (가운데 바늘 위치)

직선 재봉 (왼쪽 바늘 위치) 의 땀폭은 표준 설정 (0.0mm) 으로 설정되고 바늘 위치에서 노루발 오른쪽까지의 거리는 12mm(1/2 인치) 입니다. 땀폭 (0 ~ 7.0mm(1/4 인치)) 을 변경하면 바늘 위치도 변경됩니다. 땀폭을 변경하고 노루발 오른쪽을 천 가장자리에 맞추어 재봉하면 시접을 고정 폭으로 재봉할 수 있습니다.

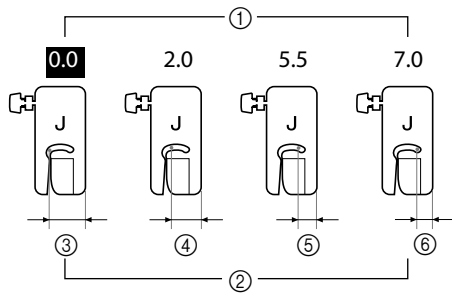

- ① 땀폭 설정
- ② 바늘 위치에서 노루발 오른쪽까지의 거리
- ③ 12.0mm(1/2 인치)
- ④ 10.0mm(3/8 인치)
- ⑤ 6.5mm(1/4 인치)
- ⑥ 5.0mm(3/16 인치)

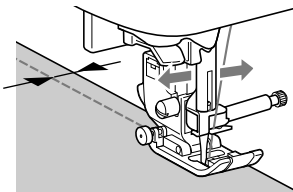

- 자세한 내용은 “기본 작동” 섹션의 “땀폭 설정” 을 참조하세요.

S
 기본
 작동
 방법

블라인드 재봉

블라인드로 치마와 바지의 단을 마무리하세요.

재봉 이름	재봉	꺾임	관
		땀수	
블라인드 재봉		31	R
블라인드 스트레치 재봉		32	

메모

- 원통형 조각의 크기가 프리암에 넣기에 너무 작거나 길이가 너무 짧으면 천이 이송되지 않고 원하는 결과를 얻지 못할 수 있습니다.

1 치마나 바지를 안쪽이 바깥으로 나오도록 뒤집으세요.

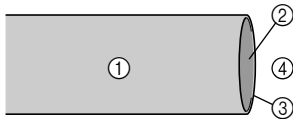

- ① 천의 안쪽
- ② 천의 바깥쪽
- ③ 천의 가장자리
- ④ 아래쪽

2 단의 원하는 가장자리를 따라 천을 접고 다리세요.

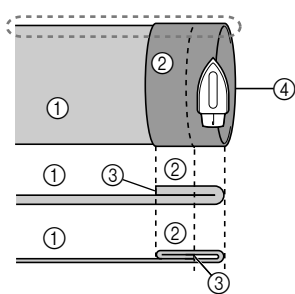

- ① 천의 안쪽
- ② 천의 바깥쪽
- ③ 천의 가장자리
- ④ 단의 원하는 가장자리

< 두꺼운 천 >
< 보통 두께 천 >

< () 부분을 옆에서 보았을 때 >

3 초크를 사용하여 천의 가장자리에서 약 5mm (3/16 인치) 위치에 표시한 다음 시침질하세요.

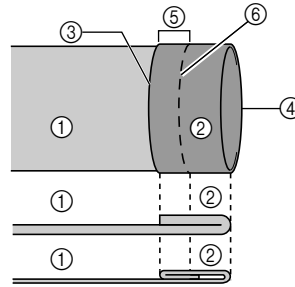

- ① 천의 안쪽
- ② 천의 바깥쪽
- ③ 천의 가장자리
- ④ 단의 원하는 가장자리
- ⑤ 5mm(3/16 인치)
- ⑥ 시침질

< 두꺼운 천 >
< 보통 두께 천 >

< 옆에서 보았을 때 >

4 시침질을 따라 안으로 천을 접으세요.

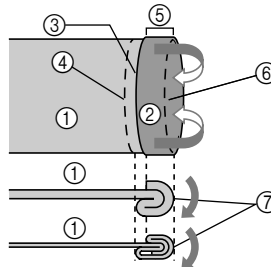

- ① 천의 안쪽
- ② 천의 바깥쪽
- ③ 천의 가장자리
- ④ 단의 원하는 가장자리
- ⑤ 5mm(3/16 인치)
- ⑥ 시침질
- ⑦ 시침질 지점

< 두꺼운 천 >
< 보통 두께 천 >

< 옆에서 보았을 때 >

5 천의 가장자리를 펴고 안쪽이 위를 향하도록 천을 놓으세요.

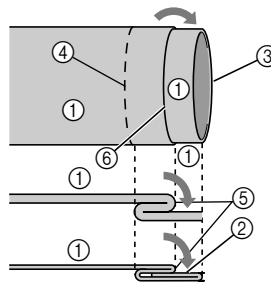

- ① 천의 안쪽
- ② 천의 바깥쪽
- ③ 천의 가장자리
- ④ 단의 원하는 가장자리
- ⑤ 시침질 지점
- ⑥ 시침질

< 두꺼운 천 >
< 보통 두께 천 >

< 옆에서 보았을 때 >

6 블라인드 노루발 "R" 을 부착하세요.

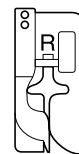

7 또는 를 선택하세요.

8 프리암을 사용하기 위해 액세서리 테이블을 제거하세요.

- 9 재봉할 아이템을 프리암에 밀어넣고 천이 올바르게 이동하는 것을 확인한 다음 재봉을 시작하세요.

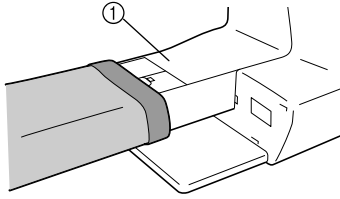

① 프리암

- 10 접힌 단의 가장자리를 노루발의 가이드와 맞춘 다음 노루발 레버를 내리세요.

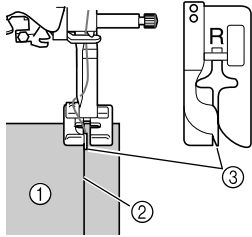

① 천의 안쪽
② 접힌 단
③ 가이드

- 11 바늘이 접힌 단에 약간 닿도록 땀폭을 조절하세요.

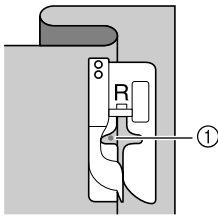

- ① 바늘이 꽂히는 자리
바늘이 꽂히는 위치를 변경할 때에는 바늘을 올린 다음에 땀폭을 변경하세요.

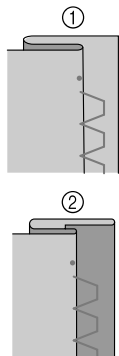
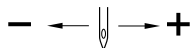

① 두꺼운 천
② 보통 두께 천

메모

- 왼쪽 바늘 낙하점이 접힌 부분에 닿지 않으면 블라인드 재봉이 되지 않습니다. 바늘이 접힌 부분을 너무 많이 넘어간 경우에는 천을 펼 수 없고 천의 오른쪽에 나타나는 솔기가 너무 커서 예쁘게 완성되지 않습니다. 이런 경우에는 다음 지시를 따라 문제를 해결하세요.

- 바늘이 접힌 단을 너무 많이 넘어간 경우
바늘이 왼쪽으로 너무 갔습니다.
바늘이 접힌 단에 살짝 닿도록 땀폭을 줄이세요.

□ 예: 두꺼운 천

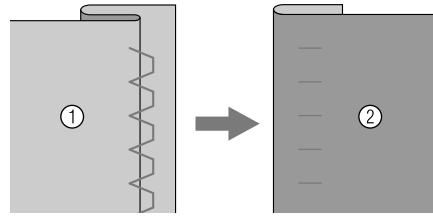

□ 예: 보통 두께 천

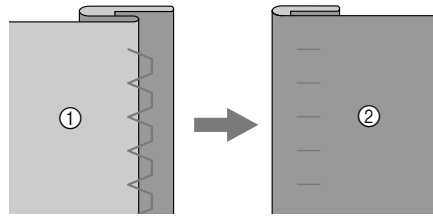

① 천의 안쪽
② 천의 바깥쪽

■ 바늘이 접힌 단에 닿지 않은 경우

바늘이 오른쪽으로 너무 갔습니다.

바늘이 접힌 단에 살짝 닿도록 땀폭을 늘리세요.

□ 예: 두꺼운 천

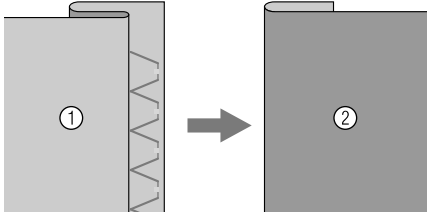

□ 예: 보통 두께 천

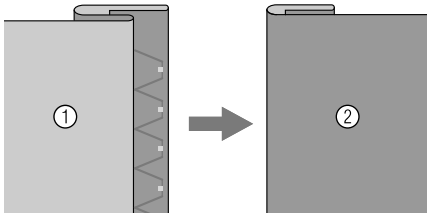

- ① 천의 안쪽
- ② 천의 바깥쪽

12 노루발 가이드를 따라 접힌 단을 재봉하세요.

13 재봉을 마치면 “시작 / 멈춤” 버튼을 눌러 재봉을 중지하고 노루발과 바늘을 올린 다음 천을 뒤쪽으로 당겨서 제거하세요.



참고

- 재봉을 마친 후 천을 뒤쪽으로 당겨야 합니다. 천을 옆쪽이나 앞쪽으로 당기면 노루발이 손상될 수 있습니다.

14 시침질 재봉을 제거하고 천을 뒤집으세요.

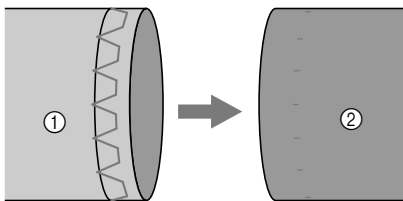

- ① 천의 안쪽
- ② 천의 바깥쪽

오버록 재봉

울 풀림을 방지하려면 자른 천의 가장자리를 따라 오버캐스팅 패턴을 재봉하세요.

오버록 노루발 “G” 를 사용한 오버록 재봉

재봉 이름	재봉	꺾임	참고
		땀수	
오버록 재봉		13*	G
		14	
		15	

* 미리 설정된 실용 재봉 모드에서 기기의 숫자 키를 눌러 재봉 패턴을 직접 선택할 수 있습니다. “기본 작동” 섹션을 참조하세요.

1 오버록 노루발 “G” 를 부착하세요.

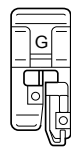

2 재봉 모양을 선택하세요.

3 천의 가장자리를 노루발의 가이드에 맞춘 다음 노루발 레버를 내리세요.

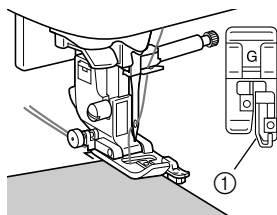

① 가이드

4 노루발 가이드를 따라 천의 가장자리를 재봉하세요.

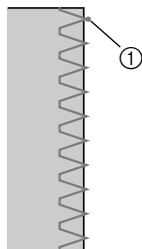

① 바늘이 꿰히는 자리

⚠ 주의

- 땀폭을 조절한 후에 풀리 다이얼을 사용자 쪽 (시계 반대 방향) 으로 돌리세요. 바늘이 노루발에 닿지 않는지 확인하세요. 바늘이 노루발을 치면 바늘이 부러지고 부상 당할 수 있습니다.

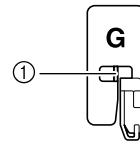

① 바늘이 센터 바에 닿아서는 안 됩니다

- 노루발이 최고 높이까지 올라간 경우 바늘이 노루발을 칠 수 있습니다.

5 재봉을 마치면 “시작 / 멈춤” 버튼을 눌러 재봉을 중지하고 노루발과 바늘을 올린 다음 천을 뒤쪽으로 당겨서 제거하세요.

지그재그 노루발 “J” 를 사용한 오버록 재봉

재봉 이름	재봉	꺾임 수	노루발
지그재그 재봉		08*	J
지그재그 재봉 (오른쪽)		10	
2 단계 일래스틱 지그재그 재봉		11	
3 단계 일래스틱 지그재그 재봉		12*	
오버록 재봉		16	
		17	
		18	
		19	

* 미리 설정된 실용 재봉 모드에서 기기의 숫자 키를 눌러 재봉 패턴을 직접 선택할 수 있습니다. “기본 작동” 섹션을 참조하세요.

1 지그재그 노루발 “J” 를 부착하세요.

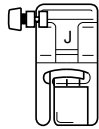

2 재봉 모양을 선택하세요.

3 오른쪽 가장자리에 바늘이 꽃히도록 하여 천의 가장리를 따라 재봉하세요.

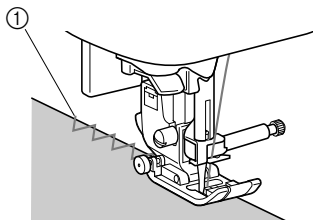

① 바늘이 꽃히는 자리

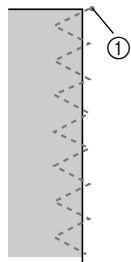

① 바늘이 꽃히는 자리

사이드 커터 (일부 모델에서는 별매품) 를 사용한 오버록 재봉

사이드 커터를 사용하면 시접을 마치면서 천의 가장자리를 자를 수 있습니다. 사이드 커터를 사용한 오버록 재봉에는 5 개의 실용 재봉을 사용할 수 있습니다.



참고

- 사이드 커터를 사용할 때 손으로 실을 바늘에 끼우거나, 자동 실 끼우기 장치를 사용하여 실을 바늘에 끼운 후 사이드 커터를 부착해도 됩니다.

재봉 이름	재봉	꺾임 수	노루발
사이드 커터 장착		20	S
		21	
		22	
		23	
		24	

□ 사이드 커터

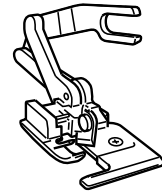

1 노루발을 제거하세요.

2 사이드 커터의 연결 굽쇠를 바늘 고정 나사에 거세요.

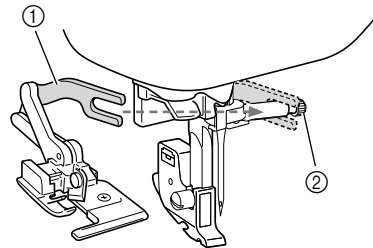

① 연결 굽쇠
② 바늘 고정 나사

3 사이드 커터 핀을 노루발 홀더의 노치에 맞추어 사이드 커터를 위치시킨 다음 노루발 레버를 천천히 내리세요.

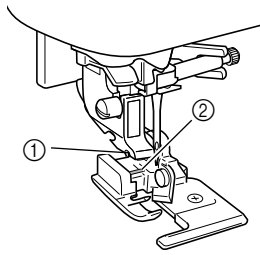

- ① 노루발 홀더의 노치
- ② 핀

참고

• 노루발 홀더 밑에 두기 힘든 경우 사이드 커터의 핀을 노루발 홀더의 노치에 맞추어 노루발 레버를 더 높이 올리세요.

4 노루발 레버를 올려서 사이드 커터가 단단히 부착되었는지 확인하세요.

5 윗실을 사이드 커터 밑으로 통과시킨 다음 기기 뒤쪽으로 당겨서 빼세요.

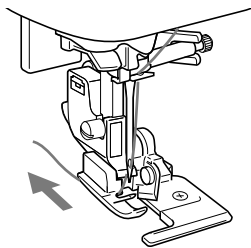

6 재봉 모양을 선택하세요.

7 재봉 시작 위치의 천을 2cm(3/4 인치) 정도 자르세요.

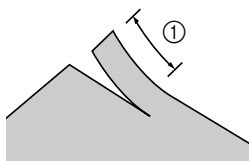

- ① 2cm(3/4 인치)

8 절단 부위 우측이 가이드판의 상단에 오고 좌측이 노루발 아래 위치하도록 천을 조정합니다.

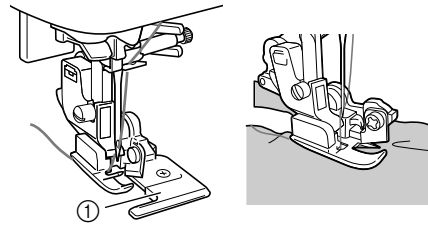

- ① 가이드판
- 천을 올바르게 위치시키지 않으면 천이 잘리지 않습니다.
- 천이 제대로 이송되지 않을 경우 일반 재봉발과 동일하게 천을 발 아래로 천천히 위치시킵니다.

9 노루발 레버를 내리고 재봉을 시작하세요.

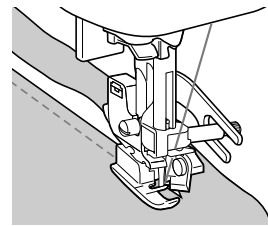

→ 재봉이 진행되는 동안 시접이 잘립니다.

- 직선 $\frac{1}{2}$ 으로 재봉하는 경우 시접은 5mm(3/16 인치) 정도입니다.

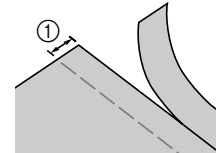

- ① 5mm(3/16 인치)

메모

- 사이드 커터로 한 겹의 13 온스 데님을 자를 수 있습니다.
- 사이드 커터를 사용한 후 실밥이나 먼지를 제거하여 청소하세요.
- 사이드 커터로 더 이상 천을 자를 수 없으면 형깎 조각을 사용하여 소량의 기름을 커터 절삭면에 바르세요.

S

신
야
스
앤

단춧구멍 재봉 / 단추 달기

재봉 이름	재봉	▶	
		▶	▶
좁은 둥근 단춧구멍 재봉		58	A
좁은 네모 단춧구멍 재봉		59	
신축성 있는 단춧구멍 재봉		60	
헤어룸 단춧구멍 재봉		61	
바운드 단춧구멍 재봉		62	
키홀 단춧구멍 재봉		63	
키홀 단춧구멍 재봉		64	M
단추 달기 재봉		68	

단춧구멍 재봉

단춧구멍의 최대 길이는 28mm(1-1/8 인치)(단추의 지름 + 두께) 정도입니다.

단춧구멍은 아래 그림처럼 노루발의 앞쪽에서 뒤쪽으로 재봉됩니다.

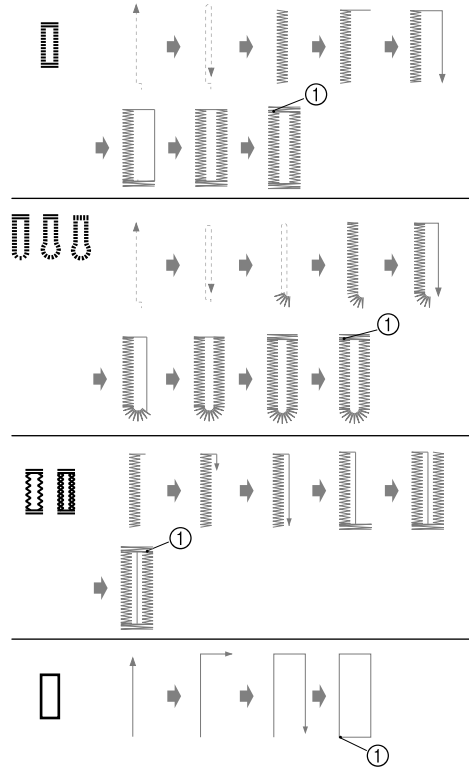

① 보강 재봉

단춧구멍을 만드는 데 사용되는 단춧구멍 노루발 “A” 의 부품 이름이 아래에 나와 있습니다.

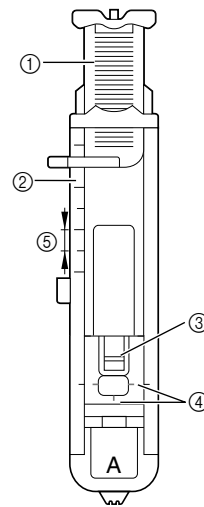

- ① 단추 가이드판
- ② 노루발 눈금
- ③ 핀
- ④ 단춧구멍 노루발의 표시
- ⑤ 5mm(3/16 인치)

- 1 초크를 사용하여 천에 단춧구멍의 위치와 길이를 표시하세요.

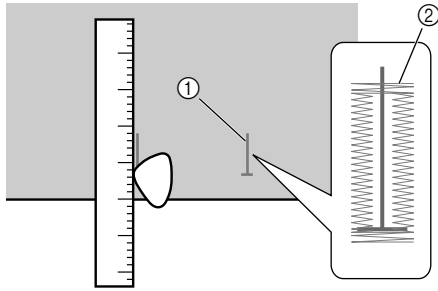

- ① 천 위의 표시
② 단춧구멍 재봉

- 2 단춧구멍 노루발 “A”의 단추 가이드판을 뽑고 단추 구멍에 끼울 단추를 삽입하세요.

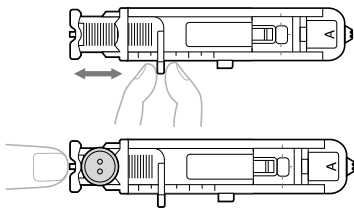

■ 단추가 단추 가이드판에 들어맞지 않는 경우

단추의 지름과 두께를 더한 다음 단추 가이드판을 계산된 길이로 설정하세요. (노루발 눈금에 있는 표시 사이의 거리는 5mm(3/16 인치)입니다.)

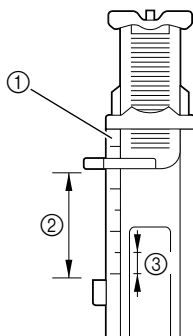

- ① 노루발 눈금
② 단춧구멍의 길이 (단추의 지름 + 두께)
③ 5mm(3/16 인치)

예 : 지름은 15mm(9/16 인치) 이고 두께는 10mm(3/8 인치) 인 단추의 경우 눈금에서 단추 가이드판을 25mm(1 인치) 로 설정해야 합니다.

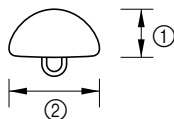

- ① 10mm(3/8 인치)
② 15mm(9/16 인치)
→ 단춧구멍의 크기가 설정되었습니다.

- 3 단춧구멍 노루발 “A”를 부착하세요.
윗실을 노루발 아래로 위치시키고, 노루발의 구멍을 통과시킨 후 단춧구멍 노루발 “A”를 부착하세요.

- 4 재봉을 선택하세요.

- 5 단춧구멍 표시의 앞쪽 끝을 단춧구멍 노루발 측면의 빨간색 표시에 맞추어 천을 위치시킨 다음 노루발 레버를 내리세요.

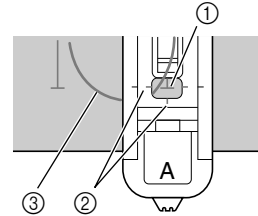

- ① 천의 표시 (앞쪽)
② 단춧구멍 노루발의 빨간색 표시
③ 윗실

- 노루발을 내릴 때 노루발 앞쪽을 누르지 마세요.

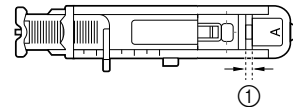
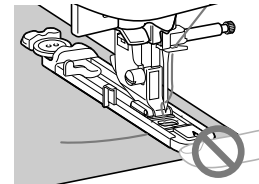

- ① 간격을 줄이지 마세요.

메모

- 표시를 맞추기 어려운 경우 폴리 다이얼을 사용자 쪽으로 천천히 돌려 바늘이 천으로 들어가는 위치를 확인한 다음 천의 표시를 해당 지점과 맞추세요.

6 단춧구멍 레버를 최대한 내리세요.

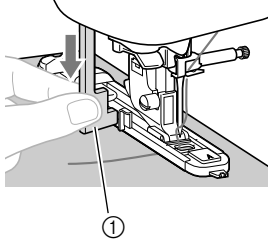

① 단춧구멍 레버
단춧구멍 레버는 단춧구멍 노루발의 브래킷 뒤에 위치합니다.

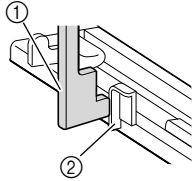

① 단춧구멍 레버
② 브래킷

7 왼손으로 옷실 끝을 살짝 잡은 다음 재봉을 시작하세요.

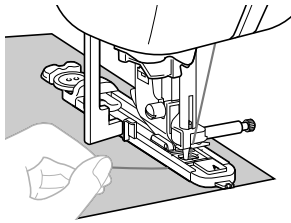

→ 재봉이 완료되면 기기는 자동으로 보강 재봉을 한 다음 멈춥니다.

8 실을 자릅니다.

■ 기기 왼쪽의 커터 사용 시

메모

- 기기 왼쪽의 커터나 가위를 사용하여 실을 끊는 경우 실을 끊기 전에 ④(바늘 위치 조절 버튼)을 눌러 바늘을 올리고 노루발을 올린 다음 천을 당겨 빼세요.

천 및 실을 기기 뒤쪽으로 당긴 다음 기기 위쪽과 왼쪽으로 당기면서 실을 커터로 자르고, 실을 커터 상단에 놓고 천천히 아래로 당깁니다. 그러면 실이 잘립니다.

■ 실 자르기 버튼 사용 시(실 자르기 버튼이 있는 모델만 해당)

ⓧ을 한 번 누르세요.
노루발을 올린 다음 천을 제거하세요.

메모

- 재봉하기 전에 자동 실끊기 설정을 선택한 경우 재봉 종료 위치에서 실이 자동으로 끊깁니다. 자세한 내용은 “기본 작동” 섹션의 “자동으로 실 자르기”를 참조하세요.

1 단춧구멍 레버를 원래 위치로 올리세요.

2 단춧구멍 재봉 종료 위치에서 하나의 바택 내부를 따라 핀을 넣어서 재봉이 잘리지 않도록 하세요.

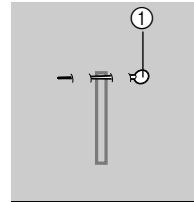

① 핀

3 실뿔게를 사용하여 핀 쪽으로 잘라내어 단춧구멍을 만드세요.

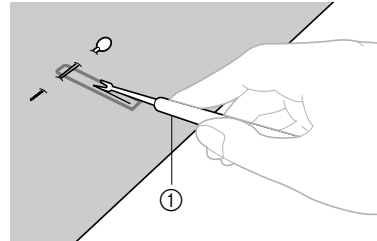

① 실뿔게

키홀 단춧구멍의 경우 아일렛 펀치를 사용하여 단춧구멍의 둥근 끝에 구멍을 낸 다음 실뿔게를 사용하여 자른 단춧구멍을 만드세요.

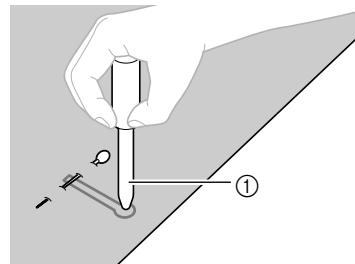

① 아일렛 펀치

- 아일렛 펀치를 사용하는 경우 천에 구멍을 뚫기 전에 두꺼운 종이나 다른 보호용 시트를 천 밑에 넣으세요.

주의

- 실뿔게로 단춧구멍을 여는 경우 자르는 방향에 손을 두지 마세요. 그러지 않을 경우 실뿔게이 미끄러지면 부상을 당할 수 있습니다.
- 실뿔게은 본래 용도로만 사용하세요.

■ 재봉 밀도 변경

땀길이를 조절하세요.

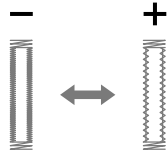

- 자세한 내용은 “기본 작동” 섹션의 “땀길이 설정”을 참조하세요.
- 천이 이동하지 않으면 (예: 너무 두꺼워서) 재봉 밀도를 줄이세요.

■ 땀폭 변경

땀폭을 조절하세요.

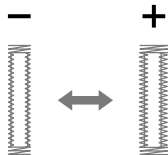

- 자세한 내용은 “기본 작동” 섹션의 “땀폭 설정”을 참조하세요.

📖 메모

- 단춧구멍을 재봉하기 전에 천의 자투리 부분에 단춧구멍을 시험 재봉하여 땀길이와 땀폭을 확인하세요.

■ 신축성 있는 천의 단춧구멍 재봉

신축성 있는 천에 단춧구멍을 재봉하는 경우 짐프사를 사용하세요.

- 1 짐프사를 그림에 표시된 단춧구멍 노루발 “A” 부분에 거세요.

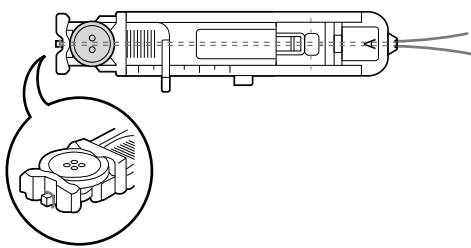

- 2 흠에 들어맞으면 느슨하게 묶으세요.

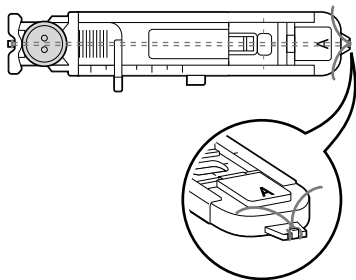

- 3 단춧구멍 노루발 “A” 를 부착하세요.

- 4  또는  재봉을 선택하세요.

- 5 땀폭을 짐프사의 두께로 조절하세요.

- 6 노루발 레버와 단춧구멍 레버를 내리고 재봉을 시작하세요.

- 7 재봉을 마쳤으면 짐프사를 살짝 당겨 느슨한 부분을 없애세요.

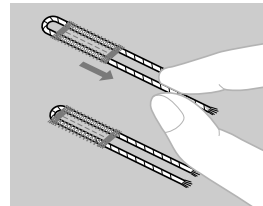



- 8 바느질용 바늘을 사용하여 짐프사를 천의 안쪽으로 당긴 다음 묶으세요.

단추 달기

기기를 사용하여 단추를 달 수 있습니다. 구멍이 두 개 또는 네 개 있는 단추를 달 수 있습니다.

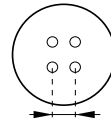
- 1 달려 있는 단추의 구멍 간격을 측정하세요.



- 2 노루발 레버를 올린 다음 기기 뒤쪽의 베이스에 있는 톱니 위치 스위치를  (기기 뒤쪽에서 보았을 때 왼쪽)으로 미세요.

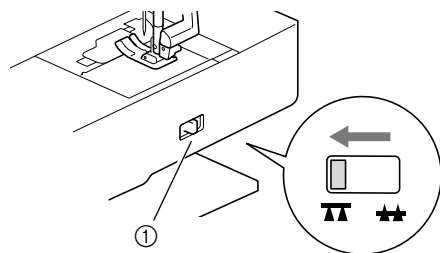

- ① 톱니 위치 스위치 (기기 뒤쪽에서 보았을 때)

- 3 단추달이 노루발 “M” 을 부착하세요.

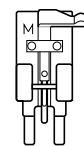

- 4 ⊖ 재봉을 선택하세요.
 - (⊗)(자동 실 자르기 키)가 있는 모델만 해당) 나중에 실 끝을 묶을 것이므로 기기의 프로그래밍된 실끊기 기능을 설정하지 마세요.
- 5 단춧구멍의 간격과 동일하도록 땀폭을 조절하세요.
- 6 단추를 재봉할 위치에 둔 다음 노루발 레버를 내리세요.

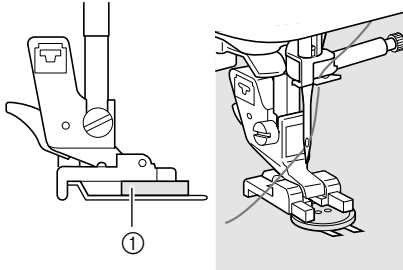

- ① 단추
- 구멍이 네 개 있는 단추를 다는 경우 사용자 쪽으로 가장 가까운 구멍 두 개를 먼저 재봉하세요. 그런 다음 단추를 밀어 바늘을 기기 뒤쪽의 구멍 두 개에 넣은 다음 동일한 방식으로 재봉하세요.

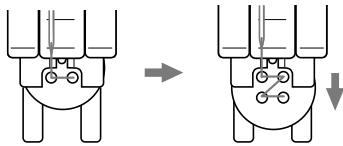

- 7 풀리 다이얼을 사용자 쪽(시계 반대 방향)으로 돌려 바늘이 두 개의 단춧구멍에 올바르게 들어가는 것을 확인하세요.

바늘이 단추를 치는 것 같으면 단춧구멍의 간격을 다시 측정하세요. 땀폭을 단춧구멍의 간격으로 조절하세요.

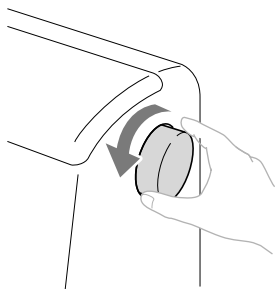

⚠ 주의

- 재봉할 때 바늘이 단추를 치지 않는지 확인하세요. 그러지 않으면 바늘이 휘거나 부러질 수 있습니다.

- 8 재봉을 시작하세요.

재봉 속도 조절기를 왼쪽으로 설정하세요 (그러면 속도가 느려짐).

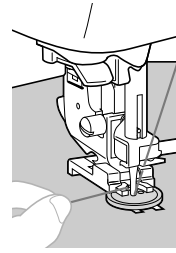

→ 보강 재봉 후 기기가 자동으로 중지됩니다.

- (⊗)(실 자르기 버튼)이 있는 모델만 해당) ⊗를 누르지 마세요.
- 9 가위를 사용하여 재봉 시작 위치의 윗실과 밑실을 자르세요.

재봉 종료 위치에서 윗실을 천의 안쪽으로 당긴 다음 밑실로 묶으세요.

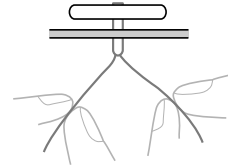

- 10 단추달기를 마쳤으면 톱니 위치 스위치를 ▲▲(기기 뒤쪽에서 보았을 때 오른쪽)으로 민 다음 풀리 다이얼을 돌려서 톱니를 올리세요.

📖 메모

- 재봉을 다시 시작하면 톱니가 튀어나옵니다.

■ 실기둥 만들기

실기둥으로 단추를 재봉하려면 천과의 사이에 간격을 두어 단추를 단 다음 손으로 실을 감으세요. 그러면 단추가 단단히 부착됩니다.

- 1 단추를 단추달이 노루발 “M” 에 넣은 다음 실기둥 레버를 사용자 쪽으로 당기세요.

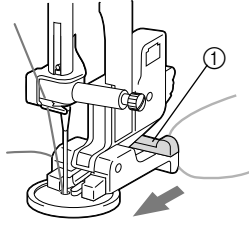

① 실기둥 레버

- 2 재봉을 마친 후 여유 있게 남긴 상태로 윗실을 자르고 단추와 천 사이의 실 주위로 감은 다음 재봉 시작 위치의 윗줄에 묶으세요.

천 안쪽의 재봉 종료 위치와 시작 위치에서 밑실의 끝을 함께 묶으세요.

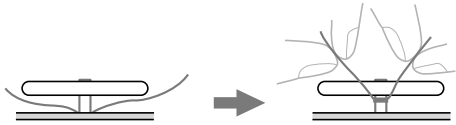

- 3 남은 실을 끊으세요.

지퍼 달기

재봉 이름	재봉	땀수	날 노
		직선 재봉 (중간)	

* 미리 설정된 실용 재봉 모드에서 기기의 숫자 키를 눌러 재봉 패턴을 직접 선택할 수 있습니다. “기본 작동” 섹션을 참조하세요.

가운데 지퍼 달기

서로 맞대어 있는 천의 두 부분이 재봉됩니다.

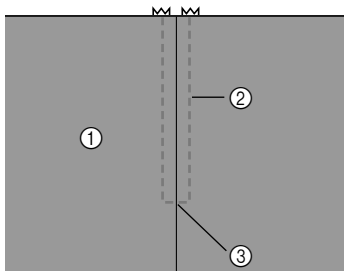

- ① 천의 바깥쪽
- ② 재봉
- ③ 지퍼 시작 부분의 끝

- 1 지그재그 노루발 “J” 를 부착하세요.
- 2 지퍼 시작 부분의 끝까지 직선 재봉을 하세요.
천의 바깥쪽을 서로 맞댄 상태에서 지퍼 시작 부분의 끝에 도달한 후 후진 재봉을 하세요.
- 3 시침질 재봉을 사용하여 계속해서 천의 가장자리까지 재봉하세요.

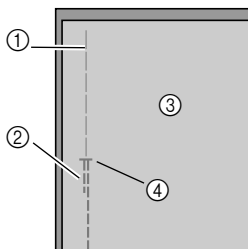

- ① 시침질 재봉
- ② 후진 재봉
- ③ 천의 안쪽
- ④ 지퍼 시작 부분의 끝

- 4 천의 안쪽에서 시접을 가름술 하세요.

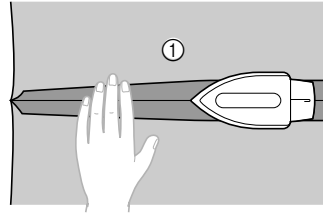

- ① 천의 안쪽

- 5 슬기를 지퍼 가운데에 맞춘 다음 지퍼를 제자리에 시침질하세요.

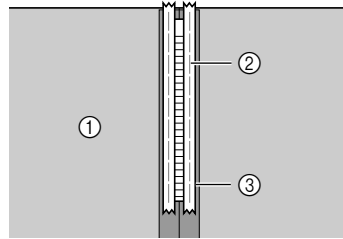

- ① 천의 안쪽
- ② 시침질 재봉
- ③ 지퍼

- 6 바깥쪽의 시침질이 끝나는 위치로부터 5cm(2 인치) 정도 제거하세요.

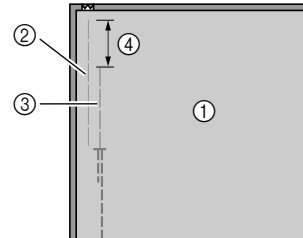

- ① 천의 안쪽
- ② 지퍼 시침질
- ③ 바깥쪽 시침질
- ④ 5cm(2 인치)

- 7 노루발 홀더를 지퍼 노루발 “1” 의 오른쪽 핀에 부착하세요.

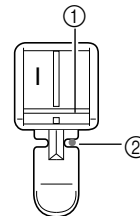

- ① 오른쪽 핀
- ② 바늘이 꽂히는 자리

8 재봉을 선택하세요.

⚠ 주의

- 지퍼 노루발 “1” 를 사용하는 경우 직선 재봉 (가운데 바늘 위치) 을 선택한 다음 풀리 다이얼을 사용자 쪽 (시계 반대 방향) 으로 천천히 돌려서 바늘이 노루발을 치지 않는지 확인해야 합니다. 다른 재봉을 선택하거나 바늘이 노루발을 치면 바늘이 휘거나 부러질 수 있습니다.

9 지퍼 주위로 톱스티칭을 하세요.

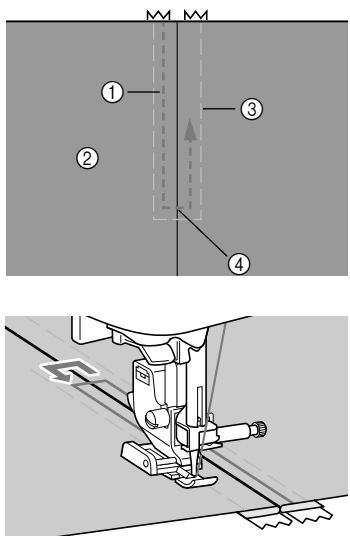

- ① 재봉
- ② 천의 바깥쪽
- ③ 시침질 재봉
- ④ 지퍼 시작 부분의 끝

⚠ 주의

- 재봉할 때 바늘이 지퍼를 치지 않는지 확인하세요. 그러지 않으면 바늘이 휘거나 부러질 수 있습니다.

10 시침질 재봉을 제거하세요.

측면 지퍼 달기

재봉이 천의 한 부분에서만 보입니다. 측면 및 뒷면 시작 부분에 이 지퍼 유형을 다세요.

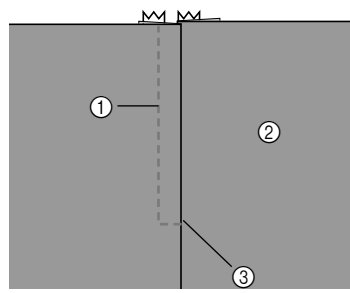

- ① 재봉
- ② 천의 바깥쪽
- ③ 지퍼 시작 부분의 끝

다음 절차에서는 그림과 같이 왼쪽에 재봉하는 방법을 설명합니다.

- 1 지그재그 노루발 “J” 를 부착하세요.
- 2 지퍼 시작 부분의 끝까지 직선 재봉을 하세요. 천의 바깥쪽을 서로 맞댄 상태에서 지퍼 시작 부분의 끝에 도달한 후 후진 재봉을 하세요.
- 3 시침질 재봉을 사용하여 계속해서 천의 가장자리까지 재봉하세요.

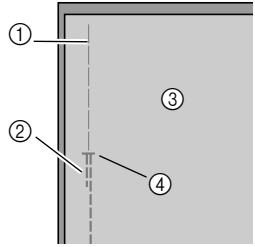

- ① 시침질 재봉
- ② 후진 재봉
- ③ 천의 안쪽
- ④ 지퍼 시작 부분의 끝

4 천의 안쪽에서 시점을 가름술 하세요.

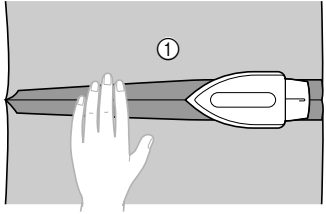

- ① 천의 안쪽

S
신
아
스
엔

- 5 바깥쪽(재봉하지 않을 쪽)에 3mm(1/8 인치)의 여유분이 남아 있도록 시접을 누르세요.

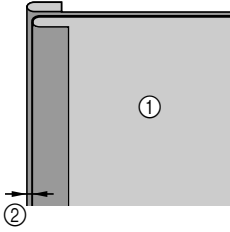

- ① 천의 안쪽
- ② 3mm(1/8 인치)

- 6 지퍼 레일을 3mm(1/8 인치)의 여유분이 있는 남아 있는 천의 누른 가장자리에 맞춘 다음 지퍼를 제자리에 시침질하거나 핀으로 꽂으세요.

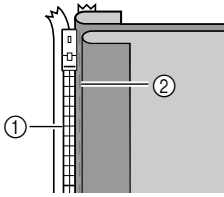

- ① 지퍼 레일
- ② 시침질 재봉

- 7 노루발 홀더를 지퍼 노루발 "I"의 오른쪽 핀에 부착하세요.

바깥쪽에 재봉할 경우 노루발 홀더를 지퍼 노루발의 왼쪽 핀에 부착하세요.

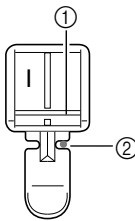

- ① 오른쪽 핀
- ② 바늘이 꽂히는 자리

- 8 재봉을 선택하세요.

⚠ 주의

- 지퍼 노루발 "I"를 사용하는 경우 직선 재봉(가운데 바늘 위치)을 선택한 다음 풀리 다이얼을 사용자 쪽(시계 반대 방향)으로 천천히 돌려서 바늘이 노루발을 치지 않는지 확인해야 합니다. 다른 재봉을 선택하거나 바늘이 노루발을 치면 바늘이 휘거나 부러질 수 있습니다.

- 9 지퍼에서 3mm(1/8 인치) 떨어진 부분의 원단에 재봉하세요.

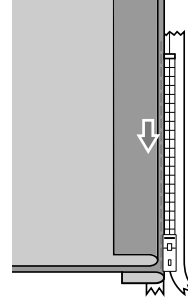

⚠ 주의

- 재봉할 때 바늘이 지퍼를 치지 않는지 확인하세요. 그러지 않으면 바늘이 휘거나 부러질 수 있습니다.

- 10 지퍼 끝에서 5cm(2 인치) 정도 되는 지점에 도달하면 바늘이 천에 내려진 상태에서 기기를 중지하고 노루발 레버를 올리세요.

- 11 지퍼를 열고 계속해서 재봉하세요.

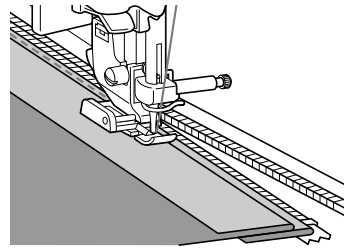

- 12 지퍼를 닫고 천을 뒤집은 다음 지퍼의 반대쪽 면을 천에 시침질하세요.

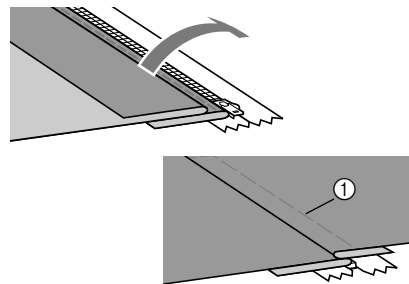

- ① 시침질 재봉

- 13 노루발 홀더를 지퍼 노루발 "I"의 반대쪽 핀에 부착하세요.

- 7 단계에서 노루발을 오른쪽 핀에 부착한 경우 왼쪽 핀으로 변경하세요.

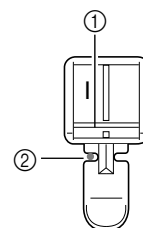

- ① 왼쪽 핀
- ② 바늘이 꽂히는 자리

14

지퍼 주위로 틱스티칭을 하세요.

지퍼 시작 부분의 끝에서 후진 재봉을 한 다음 지퍼 레일을 노루발 측면에 맞추세요.

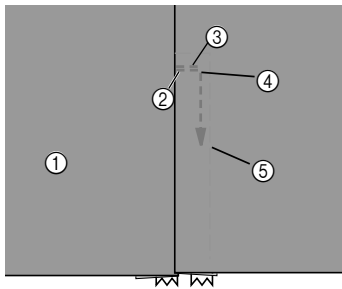

- ① 천의 바깥쪽
- ② 지퍼 시작 부분의 끝
- ③ 후진 재봉
- ④ 재봉 시작 위치
- ⑤ 시침질 재봉

⚠ 주의

- 재봉할 때 바늘이 지퍼를 치지 않는지 확인하세요. 그러지 않으면 바늘이 휘거나 부러질 수 있습니다.

15

지퍼 끝에서 5cm(2 인치) 정도 되는 지점에 도달하면 바늘이 천에 내려진 상태에서 기기를 중지한 다음 노루발 레버를 올리세요.

16

시침질 재봉을 제거하고 지퍼를 연 다음 계속해서 재봉하세요.

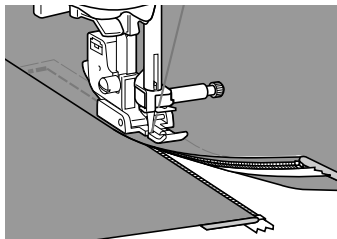

지퍼 / 파이핑 달기

지퍼와 파이핑을 제자리에 재봉할 수 있습니다.

재봉 이름	재봉	꺾임	핀 번호
		땀수	
직선 재봉 (왼쪽)		01*	**

* 미리 설정된 실용 재봉 모드에서 기기의 숫자 키를 눌러 재봉 패턴을 직접 선택할 수 있습니다. “기본 작동” 섹션을 참조하세요.

** 조절식 지퍼 / 파이핑 노루발 (일부 모델에서는 별매품)

가운데 지퍼 달기

1 “가운데 지퍼 달기” S-20 페이지의 ①-⑥ 단계를 참조하세요.

2 노루발과 노루발 홀더를 제거하여 나사로 고정되는 조절식 지퍼 / 파이핑 노루발 (일부 모델에서는 별매품) 을 부착하세요.

- 노루발 홀더 제거에 대한 자세한 내용은 “기본 작동” 섹션의 “노루발 홀더 제거 및 부착” 을 참조하세요.

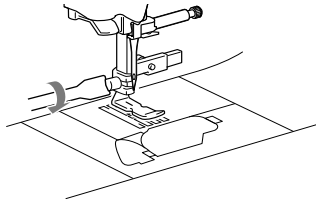

참고

- 실패와 실토리 사이의 실이 팽팽하게 당겨졌는지 확인하세요.

3 재봉을 선택하세요.

4 노루발 뒤쪽의 위치 조절 나사를 푸세요.

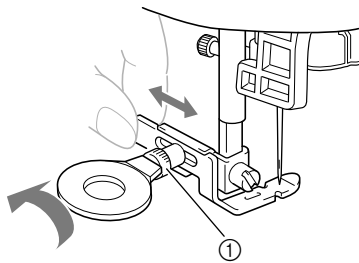

① 위치 조절 나사

5 노루발을 왼쪽 또는 오른쪽 톱니 위로 미세요.

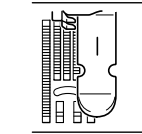
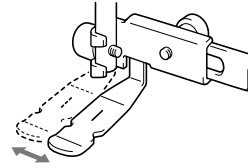

왼쪽 재봉 위치

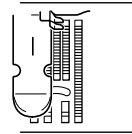

오른쪽 재봉 위치

6 바늘이 노루발을 치지 않도록 바늘 위치를 변경하세요. 자세한 내용은 “기본 작동” 섹션의 “땀폭 설정” 을 참조하세요.

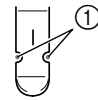

① 바늘이 끼이는 자리

⚠ 주의

- 바늘 위치를 조절한 후 풀리 다이얼을 사용자 쪽 (시계 반대 방향) 으로 서서히 돌린 다음 바늘이 노루발을 치지 않는지 확인하세요. 바늘이 노루발을 치면 바늘이 휘거나 부러질 수 있습니다.

7 드라이버로 위치 조절 나사를 단단히 조이세요.

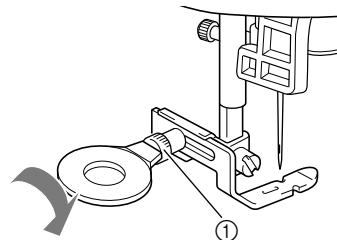

① 위치 조절 나사

8 지퍼 주위로 톱스티칭을 하세요.

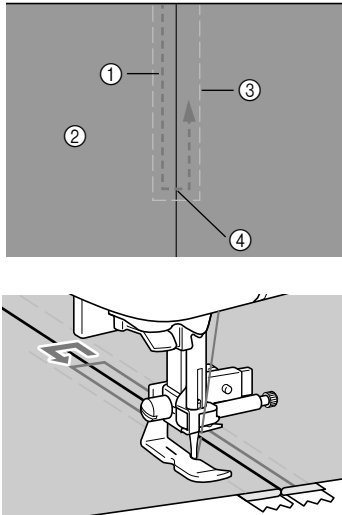

- ① 재봉
- ② 천의 바깥쪽
- ③ 시침질 재봉
- ④ 지퍼 시작 부분의 끝

⚠ 주의

- 재봉할 때 바늘이 지퍼를 치지 않는지 확인하세요. 그러지 않으면 바늘이 휘거나 부러질 수 있습니다.

9 시침질 재봉을 제거하세요.

파이핑 달기

1 아래 그림과 같이 파이핑을 오른쪽의 두 천 사이에 놓으세요.

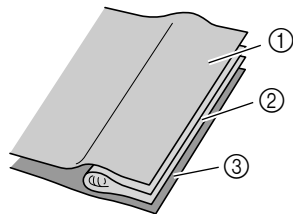

- ① 천
- ② 파이핑
- ③ 천

2 페이지 S-24의 조절식 지퍼/파이핑 노루발 부착 단계를 참조하세요.

3 파이핑을 따라 재봉하세요.

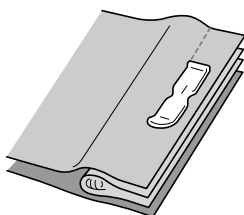

4 재봉 후 파이핑을 뒤집으세요.

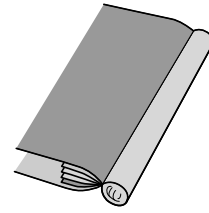

신축성 있는 천 및 고무줄 재봉

재봉 이름	재봉	꺾임	노루발
		땀수	
스텝 재봉		06*	J
2 단계 일래스틱 지그재그 재봉		11	
3 단계 일래스틱 지그재그 재봉		12*	
테이프 부착 재봉		42	

* 미리 설정된 실용 재봉 모드에서 기기의 숫자 키를 눌러 재봉 패턴을 직접 선택할 수 있습니다. “기본 작동” 섹션을 참조하세요.

뺨침 재봉

1 지그재그 노루발 “J” 를 부착하세요.

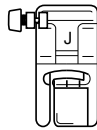

2 재봉을 선택하세요.

3 천을 늘리지 않고 재봉하세요.

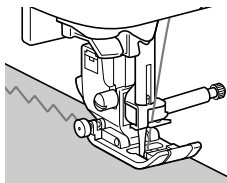

고무줄 부착

고무줄가 옷의 소매 끝동이나 허리 부분에 부착된 경우 최종 치수는 늘어난 고무줄의 치수입니다. 따라서 적합한 길이의 고무줄을 사용해야 합니다.

1 고무줄을 천의 안쪽에 핀으로 꽂으세요.
천에 균등하게 위치되도록 고무줄을 천의 몇 지점에 핀으로 꽂으세요.

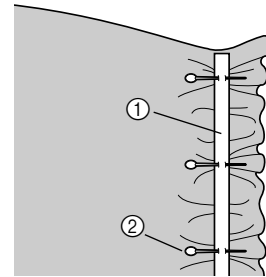

① 고무줄
② 핀

2 지그재그 노루발 “J” 를 부착하세요.

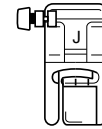

3 재봉 모양을 선택하세요.

4 천과 동일한 길이가 되도록 테이프를 늘리면서 고무줄을 천에 재봉하세요.

왼손으로 천을 노루발 밑으로 당기면서 오른손으로 노루발 앞쪽에서 가장 가까운 핀의 천을 당기세요.

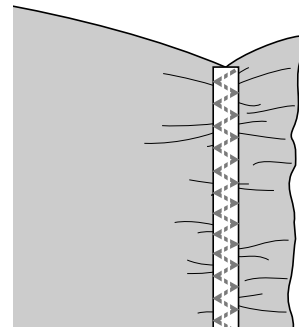
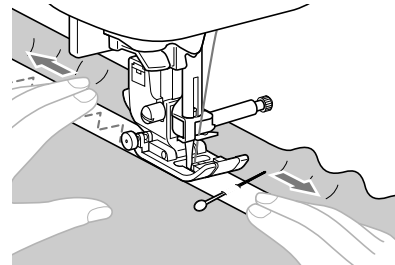

⚠ 주의

- 재봉할 때 바늘이 핀을 치지 않는지 확인하세요. 그러지 않으면 바늘이 휘거나 부러질 수 있습니다.

아플리케, 패치워크 및 퀴트 재봉

재봉 이름	재봉	꺾임	노루발
		땀수	
지그재그 재봉		08*	J
퀴팅 아플리케 지그재그 재봉		28	
블랭킷 (담요) 재봉		33	
퀴팅 아플리케 재봉		29	
피싱 재봉 (오른쪽)		25	
피싱 재봉 (중간)		26	
패치워크 조인 재봉		36	
패치워크 더블 오버로크 재봉		37	
카우칭 재봉		38	
핸드 느낌 퀴팅 재봉		27	
퀴팅 스티플링 재봉		30	

* 미리 설정된 실용 재봉 모드에서 기기의 숫자 키를 눌러 재봉 패턴을 직접 선택할 수 있습니다. “기본 작동” 섹션을 참조하세요.

메모

- 위 표에서 “Q” 를 표시하는 패턴은 퀴팅용이고 “P” 를 표시하는 패턴은 피싱용입니다.

아플리케 재봉

- 1 아플리케를 잘라내세요. 이 경우 남길 시접은 3mm ~ 5mm(1/8 인치 ~ 3/16 인치)입니다.

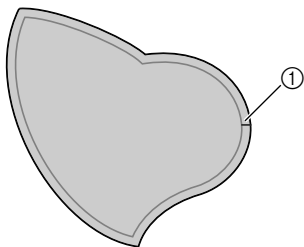

① 시접

- 2 두꺼운 종이나 보강재로 된 패턴을 아플리케 뒤쪽에 댄 다음 다리미를 사용하여 시접을 접으세요.

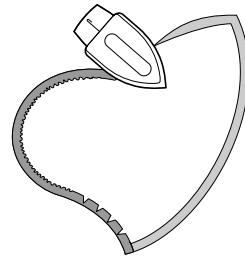

- 3 천을 뒤집은 다음 부착할 천에 시침질하거나 다림질 하세요.

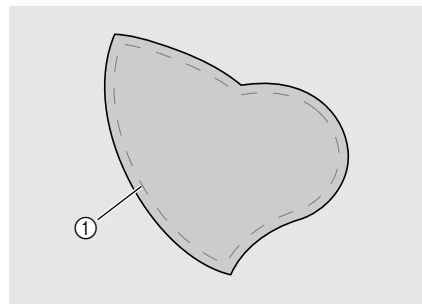

① 시침질 재봉

참고

- 아플리케를 천의 제자리에 고정하기 위해 접착제를 사용하는 경우 기기를 통해 재봉할 부위에는 접착제를 바르지 마세요. 접착제가 바늘 또는 실토리 케이스에 접촉될 경우 기기가 손상될 수 있습니다.

- 4 아래에 표시된 오픈토 노루발(일부 모델에서는 별매품)이나 지그재그 노루발 “J” 를 부착하세요.

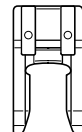
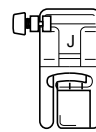

- 지그재그 노루발 “J” 오픈토 노루발

- 5 재봉 모양을 선택하세요.

S

손
야
스
야

- 6 폴리 다이얼을 사용자 쪽(시계 반대 방향)으로 돌린 다음 바늘이 아플리케의 바로 외부에 꽂히도록 하여 아플리케의 가장자리 주위로 재봉을 시작하세요.

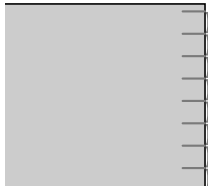
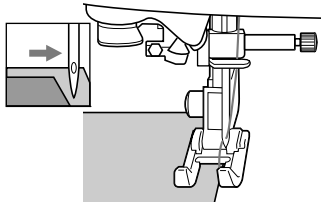

모서리 주위를 재봉하는 경우 바늘이 아플리케의 바로 외부에 있는 상태에서 기기를 중지하고 노루발 레버를 올린 다음 필요에 따라 천을 뒤집어 재봉 방향을 변경하세요.

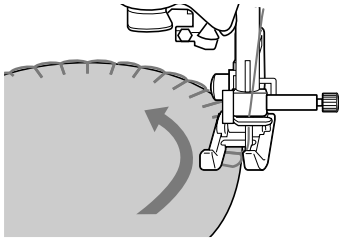

패치워크 (크레이지 퀴트) 재봉

- 1 천 상단 조각의 가장자리를 접어서 하단 조각 위에 놓으세요.
- 2 패턴이 둘 다에 걸치도록 두 천 조각을 함께 재봉하세요.

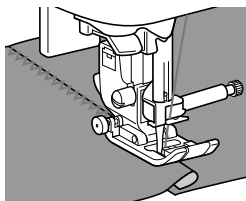

피싱

두 천 조각을 재봉하여 잇는 것을 “피싱” 이라고 합니다. 천 조각은 6.5mm(1/4 인치)의 시접으로 잘라야 합니다.

노루발의 오른쪽이나 왼쪽에서 6.5mm(1/4 인치) 정도 피싱 직선 재봉을 하세요.

- 1 함께 이을 천의 시접을 시침질하거나 핀으로 꽂으세요.
- 2 지그재그 노루발 “J” 를 부착하세요.

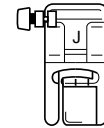

- 3 재봉을 선택하세요.
- 4 노루발 측면에 맞추어 천의 가장자리를 재봉하세요.

■ 오른쪽 시접의 경우

노루발의 오른쪽을 천의 가장자리에 맞추고 재봉을 사용하여 재봉하세요.

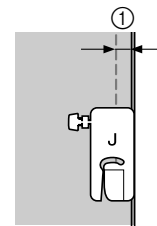

① 6.5mm(1/4 인치)

■ 왼쪽 시접의 경우

노루발의 왼쪽을 천의 가장자리에 맞추고 재봉 폭을 1.5mm 로 설정한 후 재봉을 사용하여 재봉하세요.

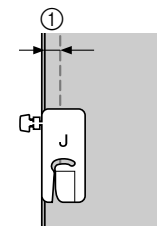

① 6.5mm(1/4 인치)

메모

- 시접의 폭 (바늘 위치) 을 변경하려면 땀폭을 조절하세요. 자세한 내용은 “기본 작동” 섹션의 “땀폭 설정” 을 참조하세요.

■ 가이드 1/4 인치 노루발 (일부 모델에서는 별매 품) 을 사용한 피싱

이 켈팅 노루발을 사용하면 정확한 1/4 인치 또는 1/8 인치 시점을 재봉할 수 있습니다. 이 노루발은 켈트 피싱이나 톱스티칭에 사용할 수 있습니다.

- 1  를 누른 다음 가이드 1/4 인치 노루발을 부착하세요.
- 2 노루발의 가이드와 표시를 사용하여 정확한 시점을 재봉하세요.
1/4 인치 시점 피싱
천의 가장자리를 가이드에 대고 재봉하세요.

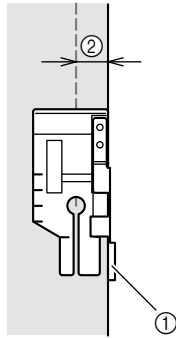

- ① 가이드
- ② 1/4 인치

정확한 시점 만들기

노루발의 표시를 사용하여 천의 가장자리에서 1/4 인치 지점에서 시작, 종료 또는 피벗하세요.

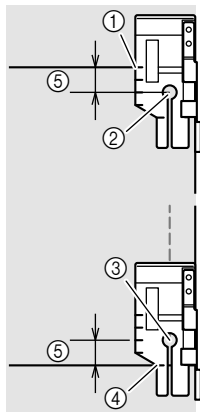

- ① 시작할 천의 가장자리에 이 표시를 맞추세요.
- ② 재봉 시작 위치
- ③ 재봉 끝 위치
- ④ 종료 또는 피벗할 천의 반대편 가장자리
- ⑤ 1/4 인치

톱스티칭 켈팅, 1/8 인치

천의 가장자리를 노루발 끝의 왼쪽과 맞추고 재봉하세요.

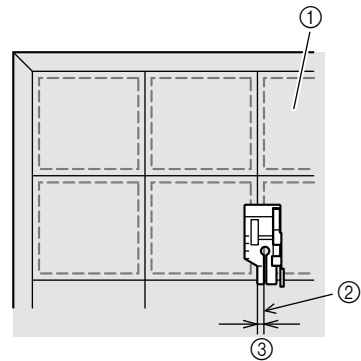

- ① 천의 표면
- ② 솔기
- ③ 1/8 인치

■ 1/4 인치 노루발(일부 모델에서는 별매 품) 사용
1/4 인치 노루발을 사용하면 6.4mm(1/4 인치)의 시점으로 재봉할 수 있습니다.

- 1 함께 이을 천의 시점을 시침질하거나 핀으로 꽂으세요.
- 2 1/4 인치 노루발을 부착하세요.

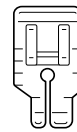

- 3  재봉을 선택하세요.
- 4 1/4 인치 노루발 위쪽 가장자리에 있는 표시를 천의 위쪽 가장자리에 맞추세요.

천의 바깥쪽 가장자리를 좁은 1/4 인치 노루발 부분의 오른쪽 가장자리에 맞추세요.

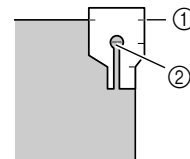

- ① 1/4 인치 노루발의 표시
 - ② 재봉 시작 위치
- 시점으로 재봉하는 경우 좁은 1/4 인치 노루발 부분의 왼쪽 가장자리를 천 가장자리에 맞추세요.

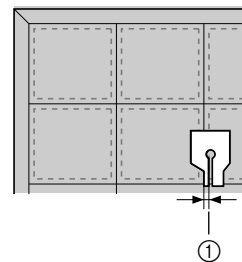

- ① 솔기 (3.2mm(1/8 인치))

S
핀
야
크
면

- 5 재봉을 시작하세요.
- 6 재봉 영역의 끝에 도달하면 기기를 멈추세요.
1/4 인치 노루발의 아래쪽 가장자리에 있는 표시가 천의 아래쪽 가장자리에 맞춰질 때까지 재봉하세요.

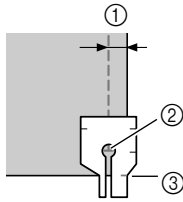

- ① 6.4mm(1/4 인치)
- ② 재봉 끝 위치
- ③ 1/4 인치 노루발의 표시

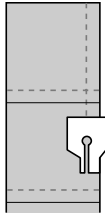

퀴팅

천의 맨 위 겹과 맨 아래 겹 사이에 솜을 끼워 넣는 것을 “퀴팅” 이라고 합니다. 워킹 노루발* 과 퀴팅 가이드* 를 사용하여 손쉽게 퀴팅을 할 수 있습니다.

* 일부 모델에서는 별매품입니다.

참고

- 워킹 노루발을 사용할 때 손으로 실을 바늘에 끼우거나, 자동 실 끼우기 장치를 사용하여 실을 바늘에 끼운 후 워킹 노루발을 부착해도 됩니다.
- 퀴팅하는 경우 90/14 가정용 재봉기 바늘을 사용하세요.
- 워킹 노루발은 직선 또는 지그재그 재봉 패턴에서만 사용할 수 있습니다. 워킹 노루발을 사용하는 경우 후진 재봉을 하지 마세요.
- 워킹 노루발로 재봉하는 경우 저속에서 중속 사이의 속도로 재봉하세요.
- 워킹 노루발을 사용하는 경우 프로젝트에 사용할 천의 자투리 부분에 시험 재봉하세요.

- 1 퀴팅할 천을 시침질하세요.
- 2 노루발과 노루발 홀더를 제거하세요.
 - 자세한 내용은 “기본 작동” 섹션의 “노루발 홀더 제거 및 부착” 을 참조하세요.

- 3 워킹 노루발의 연결 굵쇠를 바늘 고정 나사에 거세요.

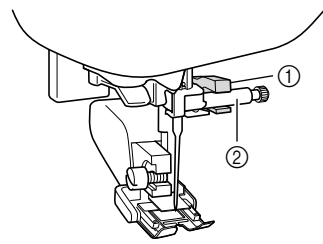

- ① 연결 굵쇠
- ② 바늘 고정 나사

- 4 노루발 레버를 내리고 노루발 홀더 나사를 삽입한 다음 드라이버로 나사를 조이세요.

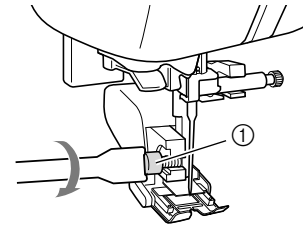

- ① 노루발 홀더 나사

⚠ 주의

- 드라이버로 나사를 단단히 조여야 합니다. 그러지 않을 경우 바늘이 노루발을 치면 바늘이 휘거나 부러질 수 있습니다.
- 재봉을 시작하기 전에 풀리 다이얼을 사용자 쪽 (시계 반대 방향) 으로 서서히 돌려서 바늘이 노루발을 치지 않는지 확인하세요. 바늘이 노루발을 치면 바늘이 휘거나 부러질 수 있습니다.

- 5 재봉 모양을 선택하세요.
- 6 노루발 양 옆에서 손으로 천을 고르게 잡아주면서 재봉하세요.

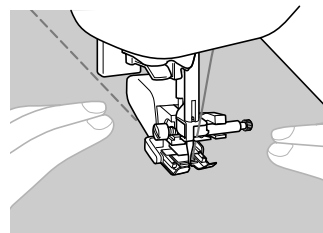

■ **퀴팅 가이드 (일부 모델에서는 별매품) 사용**
 일정한 간격의 병렬 패턴을 재봉하려면 퀴팅 가이드를 사용하세요.

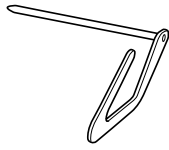

1 퀴팅 가이드의 스템을 워킹 노루발 또는 노루발 홀더의 뒤쪽에 있는 구멍에 넣으세요.

□ 워킹 노루발

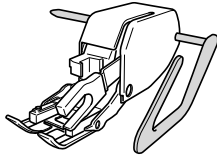

□ 노루발 홀더

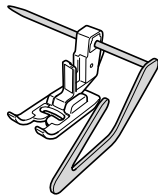

2 퀴팅 가이드의 스템을 조절하여 가이드를 이미 재봉된 슬기에 맞추세요.

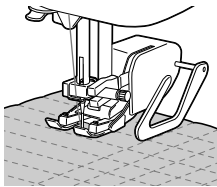

프리모션 퀴팅

발판을 부착하고 일정한 속도로 재봉할 것을 권장합니다. 기기의 속도 조절 슬라이드로 재봉 속도를 조절할 수 있습니다.

⚠ 주의

- 프리모션 퀴팅에서는 재봉 속도와 일치하게 천의 이송 속도를 조절하세요. 재봉 속도보다 빠르게 천이 이동하면 바늘이 부러지거나 다른 손상이 발생할 수 있습니다.

■ **프리모션 오픈토 퀴팅 노루발 “O” * 또는 퀴팅 노루발 * 사용**

* 일부 모델에서는 별매품입니다.

프리모션 오픈토 퀴팅 노루발 “O” 는 지그재그 또는 장식 재봉을 사용한 프리모션 퀴팅 또는 두께가 고르지 않은 천 위의 직선 프리모션 퀴팅에 사용됩니다. 프리모션 오픈토 퀴팅 노루발 “O” 를 사용하여 다양한 재봉을 할 수 있습니다. 사용 가능한 재봉에 대한 자세한 내용은 “기본 작동” 섹션의 “재봉 설정 차트” 를 참조하세요.

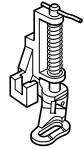
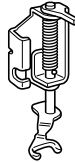

□ 프리모션 오픈토 퀴팅 노루발 “O”

□ 퀴팅 노루발

1 기기 뒤쪽의 베이스에 있는 톱니 위치 스위치를 (기기 뒤쪽에서 보았을 때 왼쪽) 으로 미세요.

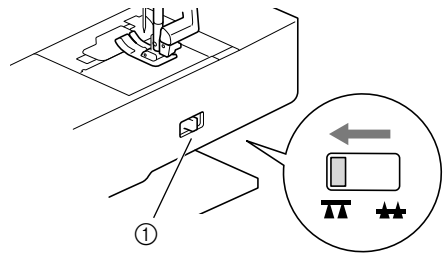

① 톱니 위치 스위치 (기기 뒤쪽에서 보았을 때) → 톱니가 내려갑니다.

2 재봉 모양을 선택하세요.

3 노루발 홀더를 제거하세요.

- 자세한 내용은 “기본 작동” 섹션의 “노루발 홀더 제거 및 부착” 을 참조하세요.

4 바늘 고정 나사 위에 퀴팅 노루발의 핀을 위치시키고 퀴팅 노루발의 왼쪽 아래와 노루발 축을 맞춰 퀴팅 노루발을 부착하세요.

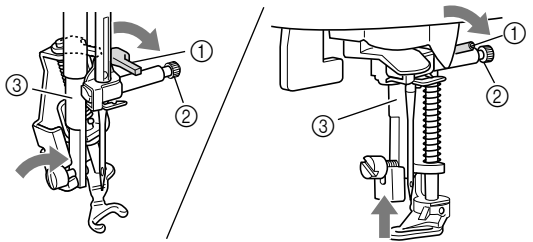

- ① 핀
- ② 바늘 고정 나사
- ③ 노루발 축

💡 참고

- 퀴팅 노루발이 기울지 않은 것을 확인하세요.

- 5 오른손으로 퀴팅 노루발을 제자리에 고정하고 왼손으로 드라이버를 사용해 노루발 홀더 나사를 조이세요.

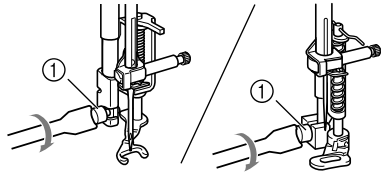

① 노루발 홀더 나사

⚠ 주의

- 포함된 드라이버로 나사를 단단히 조이세요. 그러지 않으면 바늘이 퀴팅 노루발에 닿아서 휘거나 부러질 수 있습니다.

- 6 양손으로 천을 팽팽하게 늘린 다음 대략 2.0mm ~ 2.5mm (약 1/16 인치 ~ 3/32 인치) 길이로 균일하게 재봉되도록 일정한 속도로 천을 이동시키세요.

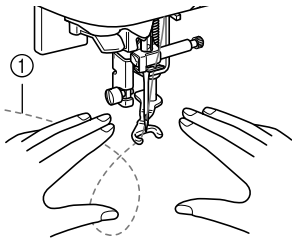

① 재봉

- 7 재봉을 마쳤으면 톱니 위치 스위치 레버를 ▲▲(기기 뒤쪽에서 보았을 때 오른쪽)으로 민 다음 풀리 다이얼을 돌려서 톱니를 올리세요.

메모

- 처음 결과에 실망하지 마세요. 실력이 늘려면 연습이 필요합니다.

재봉 속도 조절기를 사용하여 새틴 재봉하기

새틴 재봉의 땀폭을 변경하여 장식 재봉 패턴을 재봉할 수 있습니다. 재봉 속도 조절기를 사용하여 땀폭을 조절할 수 있도록 기기를 설정하면 땀폭을 쉽고 빠르게 조절할 수 있습니다. 이 경우 재봉 속도는 발판으로 조절됩니다.

- 발판을 연결하세요.
- 지그재그 노루발 “J” 를 부착하세요.

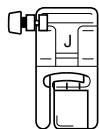

- 3 [REVERSE] 버튼을 눌러 재봉 쪽 조절 기능을 켜세요.

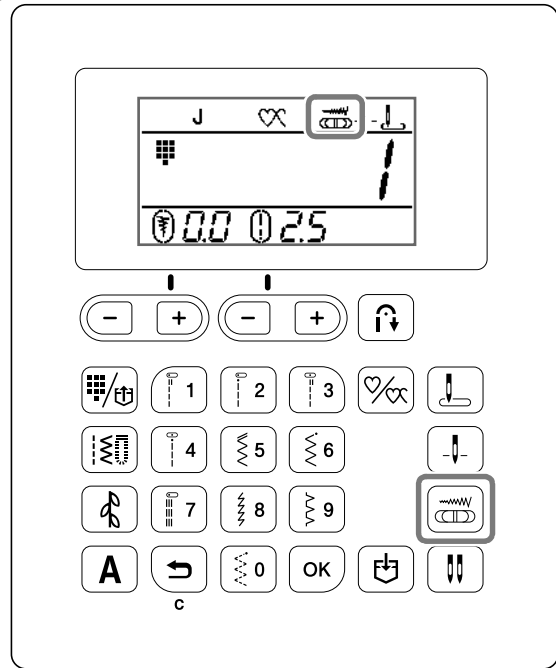

→ 이제 재봉 속도 조절기를 사용하여 땀폭을 조절할 수 있도록 기기가 설정되었습니다.

- 4 [REVERSE] 버튼을 선택하세요.

- 5 재봉 중에 재봉 속도 조절기를 밀어서 땀폭을 조절하세요.

조절기를 왼쪽으로 밀면 땀폭이 좁아지고, 조절기를 오른쪽으로 밀면 땀폭이 넓어집니다.

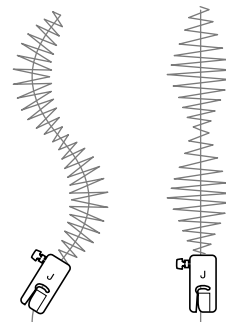
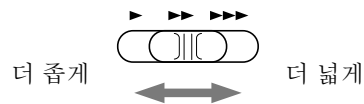

- 발판으로 재봉 속도를 조절하세요.





- 6 재봉이 완료되면 [REVERSE] 버튼을 눌러 재봉 쪽 조절 기능을 끄세요.

메모

- 재봉 중인 천의 유형과 사용 중인 실의 두께에 따라 재봉 결과가 달라지지만 최상의 결과를 얻으려면 땀길이를 0.3mm(1/64 인치) 에서 0.5mm(1/32 인치) 사이로 조절하세요.

보강 재봉

소매 구멍, 안쪽 솔기 및 주머니 모서리처럼 당겨지는 부분을 보강하세요.

재봉 이름	재봉	꺾임 수	패턴
		꺾임 수	
삼중겹 재봉		05*	J
바택 재봉		67	A
다닝 (짜깁기) 재봉		65	
		66	

* 미리 설정된 실용 재봉 모드에서 기기의 숫자 키를 눌러 재봉 패턴을 직접 선택할 수 있습니다. “기본 작동” 섹션을 참조하세요.

삼중겹 재봉

소매 구멍과 안쪽 솔기를 보강하려면 삼중겹 재봉을 사용하세요.

1 지그재그 노루발 “J” 를 부착하세요.

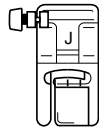

2 재봉을 선택하세요.

3 재봉을 시작하세요.

바택 재봉

바택은 주머니 모서리 및 입구처럼 당겨지는 부분을 보강하는 데 사용됩니다.

예를 들어 주머니 모서리의 바택 재봉 절차에 대한 설명이 아래에 나와 있습니다.

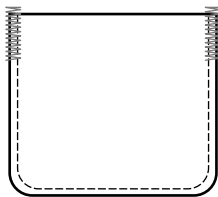

1 원하는 바택 길이를 결정하세요.

단춧구멍 노루발 “A” 의 단추 가이드판을 원하는 길이로 설정하세요. (노루발 눈금에 있는 표시 사이의 거리는 5mm(3/16 인치) 입니다.)

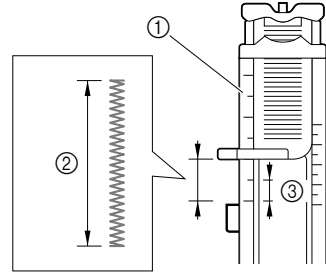

- ① 노루발 눈금
- ② 바택 길이
- ③ 5mm(3/16 인치)

• 최소 길이가 28mm(1-1/8 인치) 정도인 바택을 재봉할 수 있습니다.

2 단춧구멍 노루발 “A” 를 부착하세요.

3 재봉을 선택하세요.

4 주머니 입구가 사용자 쪽을 향하도록 천을 위치시킨 다음 바늘이 주머니 입구 앞쪽에서 2mm(1/16 인치) 떨어진 지점에 꿰히도록 노루발 레버를 내리세요.

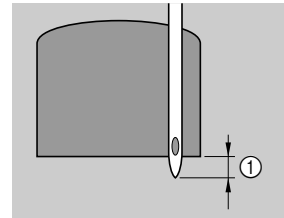

- ① 2mm(1/16 인치)
윗실을 노루발의 구멍 아래로 통과시키세요.

• 노루발을 내릴 때 노루발 앞쪽을 누르지 마세요. 그렇지 않으면 바택이 올바른 크기로 재봉되지 않습니다.

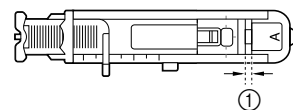
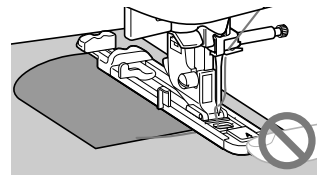

- ① 간격을 줄이지 마세요.

5 단춧구멍 레버를 최대한 내리세요.

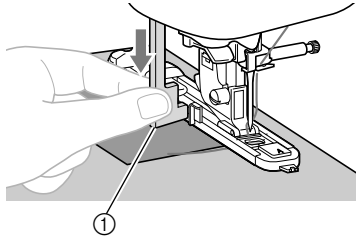

① 단춧구멍 레버
단춧구멍 레버는 단춧구멍 노루발의 브래킷 뒤에 위치합니다.

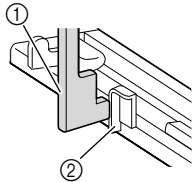

① 단춧구멍 레버
② 브래킷

6 왼손으로 뒷실 끝을 살짝 잡은 다음 재봉을 시작하세요.

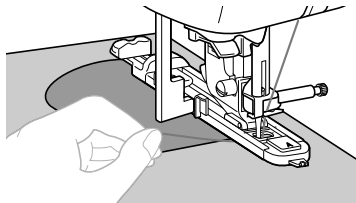

7 노루발 레버를 올리고 천을 제거한 다음 실을 자르세요.

8 단춧구멍 레버를 원래 위치로 올리세요.

메모

- 천이 이동하지 않으면 (예: 너무 두꺼워서) 팍길이를 늘리세요. 자세한 내용은 “기본 작동” 섹션의 “팍길이 설정”을 참조하세요.

다닝 (짜깁기) 재봉

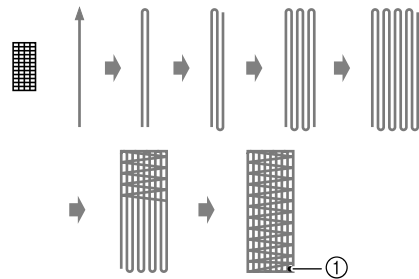
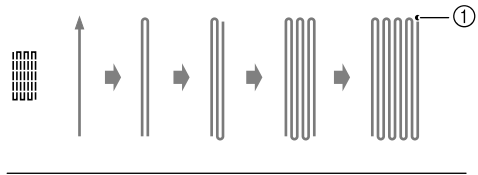

① 보강 재봉

1 원하는 다닝 (짜깁기) 길이를 결정하세요.

단춧구멍 노루발 “A” 의 단추 가이드판을 원하는 길이로 설정하세요. (노루발 눈금에 있는 표시 사이의 거리는 5mm(3/16 인치) 입니다.)

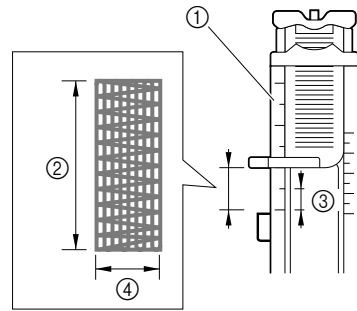

- ① 노루발 눈금
- ② 다닝 (짜깁기) 길이
- ③ 5mm(3/16 인치)
- ④ 7mm(1/4 인치)

- 최소 길이가 28mm(1-1/8 인치) 정도인 바택을 재봉할 수 있습니다.
- 재봉이 완료되면 기기는 자동으로 보강 재봉을 한 다음 멈춥니다.

2 단춧구멍 노루발 “A” 를 부착하세요.

3 또는 재봉을 선택하세요.

- 4 바늘이 다닝(짜깁기)할 영역 앞쪽에서 2mm(1/16 인치) 떨어진 지점에 꿰히도록 천을 위치시키세요.

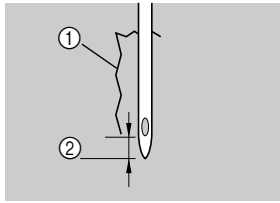

- ① 찢어진 곳
- ② 2mm(1/16 인치)

윗실을 아래로 노루발의 구멍에 통과시킨 다음 노루발을 내리세요.

- 노루발을 내릴 때 노루발 앞쪽을 누르지 마세요. 그러지 않으면 다닝(짜깁기)이 올바른 크기로 재봉되지 않습니다.

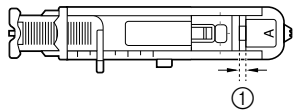
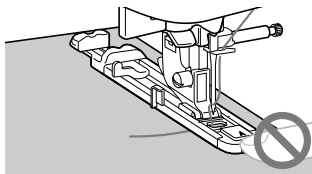

- ① 간격을 줄이지 마세요.

- 5 단춧구멍 레버를 최대한 내리세요.

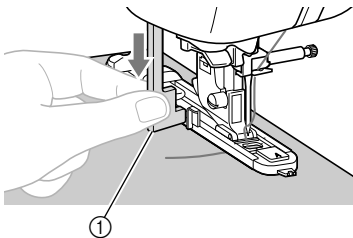

- ① 단춧구멍 레버
단춧구멍 레버는 단춧구멍 노루발의 브래킷 뒤에 위치합니다.

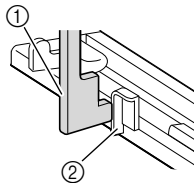

- ① 단춧구멍 레버
- ② 브래킷

- 6 왼손으로 윗실 끝을 살짝 잡은 다음 재봉을 시작하세요.

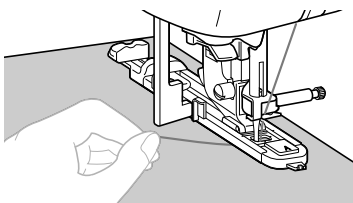

- 7 노루발 레버를 올리고 천을 제거한 다음 실을 자르세요.

- 8 단춧구멍 레버를 원래 위치로 올리세요.

메모

- 천이 이송되지 않으면 (예: 너무 두꺼워서) 팍길이를 늘리세요. 자세한 내용은 “기본 작동” 섹션의 “팍길이 설정”을 참조하세요.

아일렛 재봉

벨트에 있는 것과 같은 아일렛을 재봉할 수 있습니다.

재봉 이름	재봉	꺾임	핀 번호
		땀수	
아일렛 재봉		69	N

1 모노그래밍 노루발 “N” 을 부착하세요.

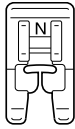

2  재봉을 선택하세요.

3 땀폭이나 땀길이를 조절하여 원하는 아일렛 크기를 선택하세요.

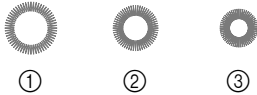

- ① 7mm (약 1/4 인치)
- ② 6mm(약 15/64 인치)
- ③ 5mm(약 3/16 인치)

• 자세한 내용은 “기본 작동” 섹션의 “땀폭 설정” 및 “땀길이 설정” 을 참조하세요.

4 바늘을 재봉 시작 위치의 천에 내린 다음 노루발 레버를 내리세요.

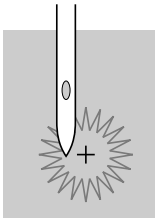

5 재봉을 시작하세요.

→ 재봉이 완료되면 기기는 자동으로 보강 재봉을 한 다음 멈춥니다.

6 아일렛 펀치를 사용하여 아일렛 가운데에 구멍을 뚫으세요.

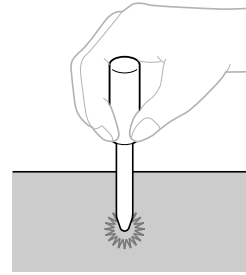

- 아일렛 펀치를 사용하는 경우 천에 구멍을 뚫기 전에 두꺼운 종이나 다른 보호용 시트를 천 밑에 넣으세요.

메모

- 얇은 실을 사용하면 재봉이 너무 쉽게 뜰 수 있습니다. 이 경우 아일렛을 재봉한 다음 천을 제거하기 전에 그 위에 한 번 더 재봉하세요.

장식 재봉

실용 재봉에는 다음과 같은 장식 재봉이 포함됩니다.

재봉 이름	재봉	땀수	노루발
		땀수	
패치워크 조인 재봉		36	J
패치워크 더블 오버로크 재봉		37	
카우칭 재봉		38	
조개 모양 가장자리 재봉		34	
스모킹 재봉		39	
깃털 재봉		40	
패고팅 십자수		41	
새틴 스킵 재봉		35	
헴스티칭		48	
		50	
		52	
		56	
사다리 재봉		43	J
리크랙 재봉		44	
장식 재봉		45	
서펜타인 재봉		46	

패고팅

열린 솔기를 가로질러 재봉하는 것을 “패고팅” 이라고 합니다. 이 재봉은 블라우스와 유아복에서 사용됩니다. 더 두꺼운 실을 사용하면 이 재봉의 장식 효과가 높아집니다.

- 1 다리미를 사용하여 실을 따라 두 천 조각을 접으세요.
- 2 4mm(3/16 인치) 정도로 분리하여 두 천 조각을 얇은 종이나 수용성 보강재에 시침질하세요.
얇은 종이나 수용성 보강재의 가운데에 선을 그으면 재봉하기가 더 수월합니다.

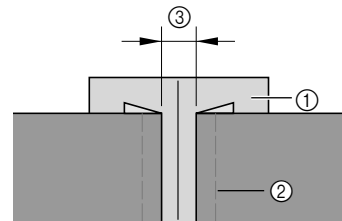

- ① 얇은 종이 또는 수용성 보강재
- ② 시침질 재봉
- ③ 4mm(3/16 인치)

- 3 지그재그 노루발 “J” 를 부착하세요.

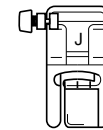

- 4 또는 재봉을 선택하세요.
- 5 땀폭을 7.0mm(1/4 인치) 로 설정하세요.
- 6 두 천 조각의 가운데를 따라 노루발의 가운데를 맞추어 재봉하세요.

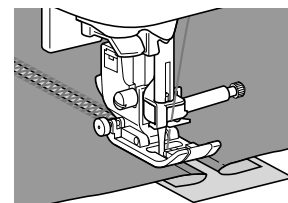
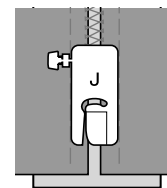

- 7 재봉을 마쳤으면 종이를 제거하세요.

S

실용 재봉

스캘럽 재봉

조개처럼 파도 모양으로 반복되는 패턴을 “스캘럽” 이라고 합니다. 이 패턴은 블라우스의 칼라 그리고 작업물 가장자리를 장식하는 데 사용됩니다.

1 모노그래밍 노루발 “N” 을 부착하세요.

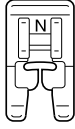

2 재봉을 선택하세요.

3 천의 가장자리에 직접 재봉하지 않도록 주의하면서 천의 가장자리를 따라 재봉하세요.

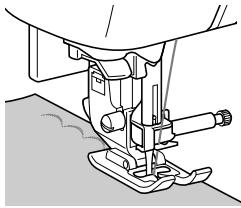

- 더 나은 결과를 얻으려면 재봉하기 전에 분무기로 풀을 먹이고 달군 다리미로 천을 다리세요.

4 재봉 패턴을 따라 정돈하세요.

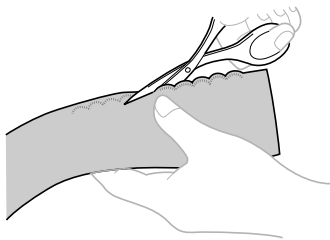

- 재봉 패턴을 자르지 않도록 주의하세요.

스모킹

주름 위에 재봉하거나 자수를 놓는 방식으로 생성된 장식 재봉을 “스모킹” 이라고 합니다. 이 재봉은 블라우스 앞부분이나 소매 끝동을 장식하는 데 사용됩니다.

스모킹 재봉은 천의 질감과 탄력성을 더합니다.

1 지그재그 노루발 “J” 를 부착하세요.

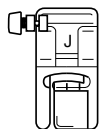

2 직선 재봉을 선택하고 땀길이를 4.0mm(3/16 인치) 로 조절된 다음 실 장력을 약하게 하세요.

- 자세한 내용은 “기본 작동” 섹션의 “땀길이 설정” 및 “실 장력 설정” 을 참조하세요.
- 자세한 내용은 “기본 작동” 섹션의 “밀실 당겨 올리기” 을 참조하세요.

3 1cm(3/8 인치) 의 간격으로 평행 재봉하세요.

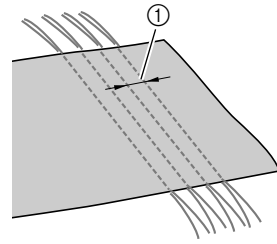

① 1cm(3/8 인치)

- 후진 / 보강 재봉이나 실꿨기를 사용하지 마세요.
- 재봉이 끝날 때 실이 5cm(2 인치) 정도 빠져나옵니다.

4 밀실을 당겨서 주름을 만드세요.

다리미질을 해 주름을 보기 좋게 만드세요.

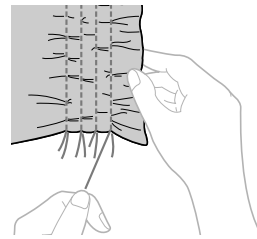

5  또는  재봉을 선택하세요.

6 직선 재봉 사이를 재봉하세요.

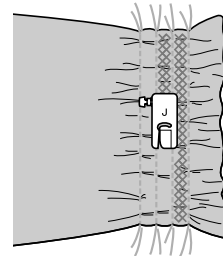

7 직선 재봉의 실을 뽑으세요.

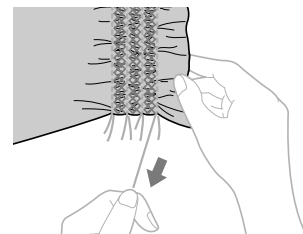

조개 모양 재봉

조개처럼 보이는 주름을 “조개 모양” 이라고 합니다. 이러한 주름은 얇은 천으로 된 트림, 블라우스 앞부분 또는 소매 끝등을 장식하는 데 사용됩니다.

- 1 사선을 따라 천을 접으세요.

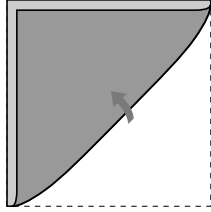

- 2 지그재그 노루발 “J” 를 부착하세요.

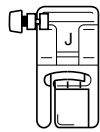

- 3 재봉을 선택한 다음 실 장력을 높이세요.

- 4 바늘이 천의 가장자리에서 약간 떨어진 자리에 꽂히는 지 확인하면서 재봉하세요.

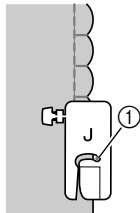

① 바늘이 꽂히는 자리

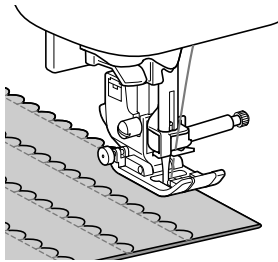

- 5 천을 편 다음 턱을 한 방향으로 다리세요.

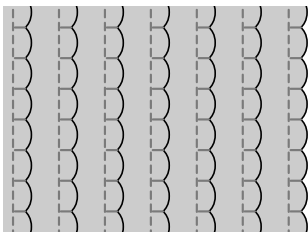

결합

결합된 천들의 시접 위에 장식 브리징 패턴을 재봉할 수 있습니다. 이 재봉은 크레이지 퀼트를 만들 때 사용됩니다.

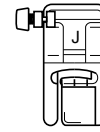

- 1 지그재그 노루발 “J” 를 부착하세요.

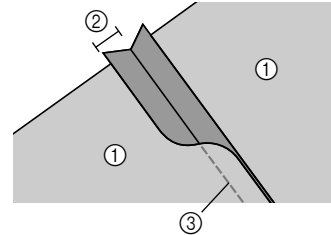

- 2 두 천 조각의 바깥쪽을 함께 재봉한 다음 시접을 여세요.



- ① 천의 안쪽
- ② 7mm(1/4 인치) 시접
- ③ 직선 재봉

- 3  또는  재봉을 선택하세요.

- 4 바깥쪽이 위로 향하도록 천을 뒤집은 다음 노루발의 가운데를 솔기에 맞추어 솔기 위에 재봉하세요.

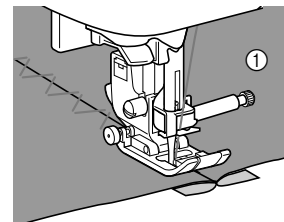

① 천의 바깥쪽

헤어리즘 재봉

윙 바늘로 재봉하면 바늘 구멍이 확대되어 레이스 같은 장식 재봉을 만듭니다. 이 재봉은 평직물 외에도 얇은 / 중간 두께 천의 단과 테이블보를 장식하는 데 사용됩니다.

1 윙 바늘을 설치하세요.



- 130/705H 100/16 윙 바늘을 사용하세요.
- 바늘 설치에 대한 자세한 내용은 “기본 작동” 섹션의 “바늘 교체” 를 참조하세요.
- 자동 실 끼우기 장치에 윙 바늘을 사용할 수 없습니다. 그러지 않으면 기기가 손상될 수 있습니다. 앞에서부터 손으로 실을 바늘귀에 통과시키세요. 자세한 내용은 “기본 작동” 섹션의 “손으로 바늘에 실 끼우기 (자동 실 끼우기 장치를 사용하지 않음)” 을 참조하세요.

2 모노그래밍 노루발 “N” 을 부착하세요.

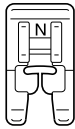

3 재봉 모양을 선택하세요.

사용 가능한 재봉은  또는 입니다.

- 윙 바늘로 재봉하는 경우 6.0mm(15/64 인치) 이하의 땀폭을 선택하세요.

4 재봉을 시작하세요.

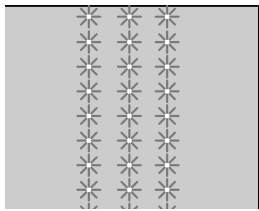

⚠ 주의

- 윙 바늘로 재봉하는 경우 6.0mm(15/64 인치) 이하의 땀폭을 선택하세요. 그러지 않으면 바늘이 휘거나 부러질 수 있습니다.
- 땀폭을 조절한 후 풀리 다이얼을 사용자 쪽 (시계 반대 방향) 으로 서서히 돌린 다음 바늘이 노루발을 치지 않는지 확인하세요. 바늘이 노루발을 치면 바늘이 휘거나 부러질 수 있습니다.

실을 부분적으로 제거하는 것을 “드론워크” 라고 합니다. 성기계 짜인 천에서 드론워크를 만들면 멋진 결과가 얻어집니다.

다음은 드론워크 생성 절차에 대한 설명입니다.

■ 드론워크

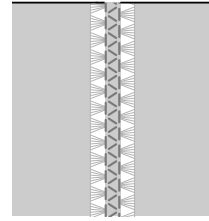

1 4mm(3/16 인치) 정도의 율이 풀리지 않은 부분으로 구분하여 천의 두 부분에서 여러 가닥의 실을 뽑으세요.

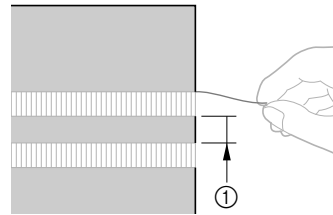

① 4mm(3/16 인치)

2 모노그래밍 노루발 “N” 을 부착하세요.

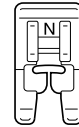

3 재봉을 선택하세요.

4 율이 풀리지 않은 부분의 가운데를 따라 재봉하세요.

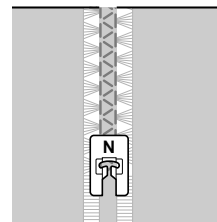



장식 재봉

이 섹션에서는 문자 및 장식 패턴을 재봉, 조절 및 편집하는 데 필요한 지침을 제공합니다.
이 섹션의 페이지 번호는 “D” 로 시작됩니다.

기기 모델에 따라 화면 표시 및 기기 그림은 약간씩 다를 수 있습니다.

1 장 문자 / 장식 재봉 D-2

⚠ 주의

- 노루발을 교체하기 전에 기기를 꺼야 합니다. 그렇지 않을 경우 “시작 / 멈춤” 버튼 또는 기타 버튼을 누르고 기기가 작동하기 시작하면 부상을 입을 수 있습니다. 노루발 교환에 대한 자세한 내용은 “기본 작동” 섹션의 “노루발 교체” 를 참조하세요.

1 장 문자 / 장식 재봉

다양한 내장 장식 패턴 재봉

재봉 패턴 선택

본 기기에는 장식 재봉 및 문자 재봉이 장착되어 있습니다.

■ 장식 재봉을 선택하는 경우

범주(🎵)에는 다음과 같이 네 가지 종류의 재봉이 포함되어 있습니다.

- 장식 재봉: 🎵🎵🎵🎵🎵🎵🎵🎵🎵🎵🎵🎵🎵🎵🎵🎵🎵🎵🎵🎵
- 새틴 재봉: 🎵🎵🎵🎵🎵🎵
- 7mm 새틴 재봉: 🎵🎵🎵🎵🎵🎵
- 십자수 재봉: 🎵🎵🎵🎵🎵🎵

1 🎵를 누르세요.

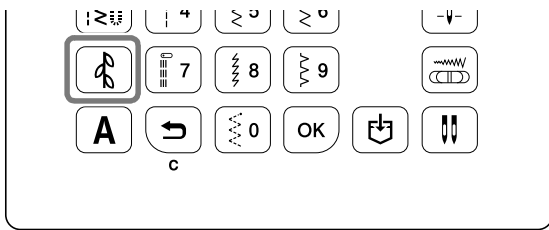

→ 🎵 LCD 화면에 표시됩니다.

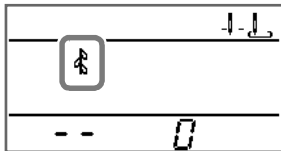

2 숫자 키를 사용하여 원하는 재봉 번호를 입력한 다음 [OK]을 누르세요.

- 각 재봉 번호에 대해서는 빠른 설정가이드를 참조하세요.
- 재봉 번호에 따라 [OK]을 누르지 않고 재봉을 선택할 수 있습니다.
- 한 자릿수를 사용하여 잘못 입력한 경우 [↩]를 눌러 입력한 숫자를 삭제합니다.

→ 선택한 재봉 번호가 LCD에 나타납니다.

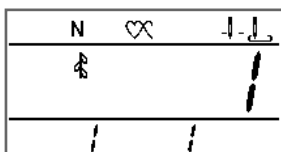

■ 문자 재봉을 선택하는 경우

1 [A]를 반복해서 눌러 원하는 글꼴 아이콘을 표시합니다.

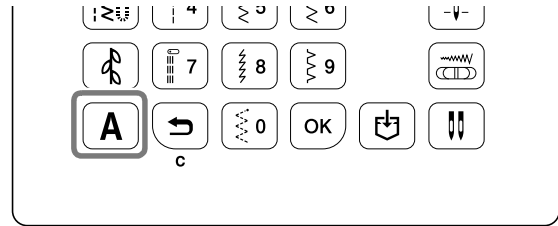

- [A]를 누를 때마다 다음 순서대로 글꼴이 변경됩니다.

A 1 → A 2 → A 3 → A 4 → A 1...

아이콘	글꼴
A 1	고딕
A 2	필기체
A 3	윤곽선
A 4	일본어

→ 선택한 글꼴 아이콘이 LCD에 나타납니다.

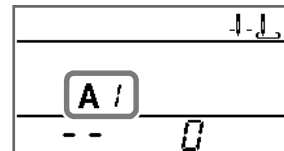

2 숫자 키를 사용하여 원하는 문자 번호를 입력하세요.

- 각 재봉 번호에 대해서는 빠른 설정가이드를 참조한 다음 [OK]를 누르세요.
- 재봉 번호에 따라 [OK]을 누르지 않고 재봉을 선택할 수 있습니다.
- 숫자를 잘못 누른 경우 [↩]를 눌러 입력한 번호를 삭제하세요.

→ 선택한 재봉 번호가 LCD에 나타납니다.

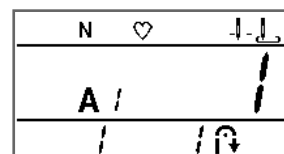

패턴 삭제

선택한 패턴을 삭제하려면 작동 패널에서 를 누릅니다.

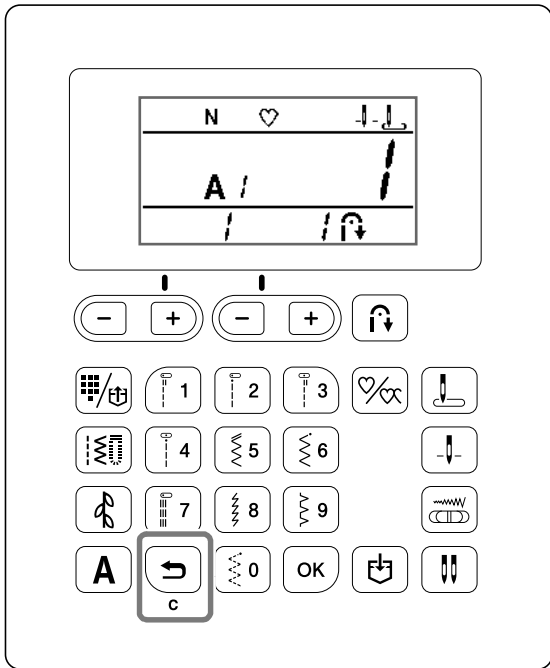

→ 선택한 패턴이 삭제됩니다.

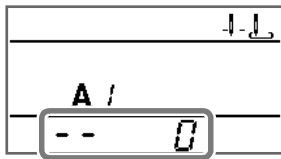

메모

- 이전에 선택한 패턴을 삭제하지 않고 새 패턴을 선택하면 첫 번째 및 두 번째 패턴이 결합됩니다. (“패턴 조합” D-5 페이지를 참조하세요.)
- 두 개 이상의 패턴을 이미 선택한 경우 마지막에 선택한 패턴이 삭제됩니다.
- 를 눌러 전체 조합 패턴을 삭제할 수 있습니다.

잘 완성하려면

문자/장식 재봉을 잘 완성하려면 아래 표에서 적합한 천/실/바늘 조합을 확인하세요.

참고

- 천 두께, 보강재 등과 같은 다른 요소도 재봉에 영향을 미치므로 항상 작업물을 시작하기 전에 몇 번 시험 재봉을 하는 것이 좋습니다.
- 재봉 중인 천 유형이나 재봉 속도에 따라 패턴을 조절해야 할 수 있습니다. 실제로 재봉할 것과 동일한 천 조각에 시험 재봉을 하면서 패턴을 조절하세요. “패턴 다시 정렬” D-7 페이지를 참조하세요.
- 새틴 재봉 패턴을 재봉할 때 땀이 수축하거나 모일 수 있으니 반드시 보강재를 부착하세요.
- 재봉 중에 천이 직선으로 고르게 이동되도록 손으로 천을 잡아주세요.

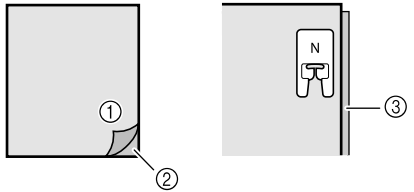
천	신축성 있는 천, 얇은 천 또는 성기게 짜인 천에 재봉할 때에는 천의 안쪽에 보강재를 부착하세요. 또는 트레이싱 페이퍼 같은 얇은 종이 위에 천을 올려 놓으세요.
	 <p>① 천 ② 보강재 ③ 얇은 종이</p>
실	#50 - #60
바늘	얇은 / 표준 / 신축성 있는 천: 볼 포인트 바늘 (금색) 90/14 두꺼운 천: 가정용 재봉기 바늘 90/14
노루발	모노그래밍 노루발 “N”. 지그재그 노루발 “J” 또는 기타 노루발을 사용하면 결과물의 품질이 나쁠 수 있습니다.
쌍침 바늘	7mm 새틴 재봉 패턴을 선택하는 경우 쌍침 바늘 (2/11)로 재봉할 수 있습니다. 이 경우 지그재그 노루발 “J”를 사용하세요.

기본 재봉

- 1 장식 / 문자 재봉 패턴을 선택하세요.
- 2 모노그래밍 노루발 “N” 을 부착하세요.
- 3 노루발 밑에 천을 놓고 옆으로 뒷실을 뺀 다음 ⊕(바늘 위치 버튼) 을 눌러 바늘을 천에 내리고 노루발을 내리세요.

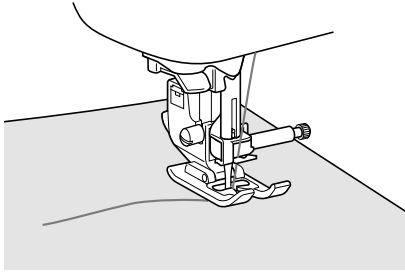

- 4 “시작 / 멈춤” 버튼을 눌러 재봉을 시작하세요.

메모

- 재봉 중에 천이 당겨지거나 밀리면 패턴이 올바르게 재봉되지 않습니다. 재봉 중에 천이 직선으로 고르게 이송되도록 손으로 천을 잡아주세요.

- 5 “시작 / 멈춤” 버튼을 눌러 재봉을 멈추세요.
- 6 ⊖(후진 재봉 버튼) 또는 ⊕(보강 재봉 버튼) 을 눌러 보강 재봉을 하세요.

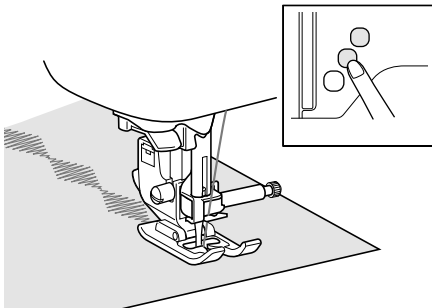

메모

- 문자 재봉을 할 때 기기는 각 문자의 시작 및 끝 위치에서 자동으로 보강 재봉을 합니다.

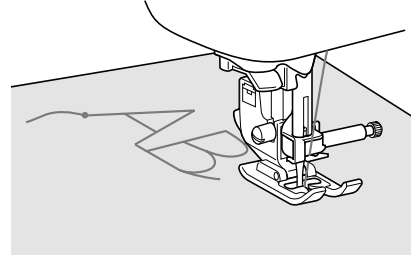

- 재봉이 완료되면 문자 사이에 남은 실을 정돈하세요.



참고

- 일부 패턴을 재봉할 때, 이 기기에서 사용되는 바늘대 분리 장치의 작동 때문에 천이 이송되는 동안 바늘이 올라간 위치에서 일시 중지됩니다. 그런 때에는 재봉 중에 나는 소리와 다른 클릭음이 들립니다. 이 소리는 정상이며 오작동의 징후가 아닙니다.



패턴 조합

문자 재봉을 조합하여 이름 등을 재봉할 수 있습니다. 또한 문자 재봉 및 장식 재봉을 조합할 수 있습니다.

예: 

재봉 선택:

재봉 패턴	범주	땀수
		13
L	A /	12
E		5
A		1
F		6
		13

1 을 눌러 “”를 표시합니다.

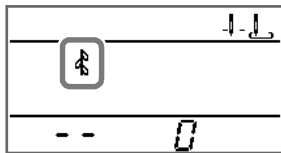

2 숫자 키를 사용하여 “13”을 입력하세요.

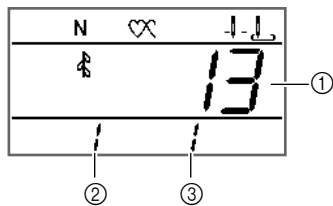

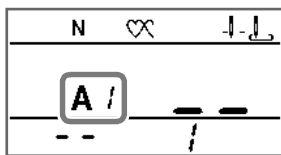

- ① 땀수
- ② 위치 번호
- ③ 합계

3 을 눌러 “A /”를 표시합니다.



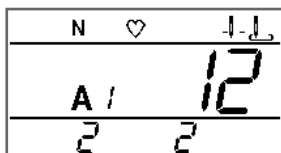

4 숫자 키를 사용하여 “12”를 입력하세요.

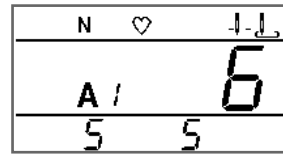

5 숫자 키를 사용하여 “5”을 입력한 다음 를 누르세요. 그리고 “A” (No. 1) 및 “F” (No. 6)를 추가하세요.



6 을 눌러 “”를 표시합니다.

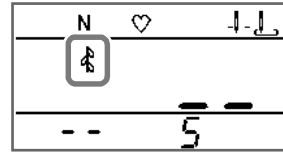

7 숫자 키를 사용하여 “13”을 입력하세요.







- 선택한 패턴을 삭제하려면 작동 패널에서 를 누릅니다. 마지막으로 선택한 패턴이 삭제됩니다.

8 패턴 조합 후 재봉하기 전에 입력한 문자 및 순서를 확인하세요.

- 자세한 내용은 “선택한 패턴 확인” D-6 페이지를 참조하세요.

9 원하는 모든 패턴을 선택하면 재봉이 시작됩니다.
→ 패턴을 선택한 순서가 재봉되는 순서입니다.

메모

- 최대 70 개 패턴을 조합할 수 있습니다.
- 여러 패턴을 조합한 경우 LCD에 표시된 선택한 모든 패턴이 재봉을 마치면 재봉기가 정지합니다. 조합된 패턴을 반복해서 재봉하려면 “조합 패턴 반복” D-6 페이지를 참조하세요.
- 조합된 패턴을 나중에 사용하기 위해 저장할 수 있습니다. 자세한 내용은 “패턴 저장” D-6 페이지를 참조하세요.
- 패턴을 조합하는 동안 을 눌러 조합할 모든 패턴을 삭제할 수 있습니다.
- 패턴을 조합하는 동안 실수로 를 누른 경우  또는 을 누른 다음 숫자 키를 사용하여 “00”을 입력하세요. 을 누르기 전에 조합한 패턴을 검색할 수 있습니다. 필요한 경우 검색한 패턴을 기기 메모리에 저장하세요. 자세한 내용은 “패턴 저장” D-6 페이지를 참조하세요.

선택한 패턴 확인

조합된 패턴을 확인할 수 있습니다.

- 1 “-” 또는 “+” 키를 누르고 패턴을 확인하세요.
 - 재봉 번호 및 패턴 순서를 확인할 수 있습니다.

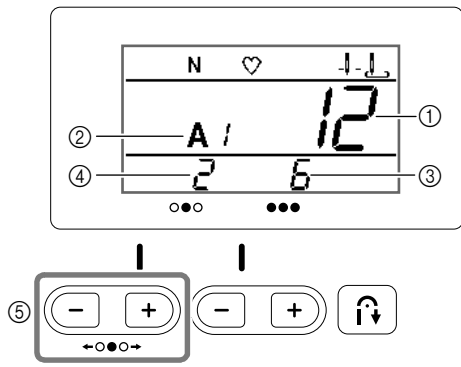
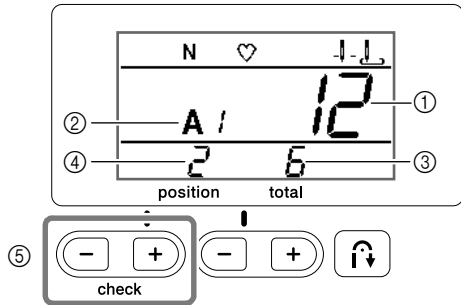

- ① 땀수
- ② 범주
- ③ 합계
- ④ 위치 번호
- ⑤ 패턴 확인 키

메모

- 조합된 패턴을 나중에 사용하기 위해 저장할 수 있습니다. 자세한 내용은 “패턴 저장” D-6 페이지를 참조하세요.

조합 패턴 반복

여러 재봉 패턴을 조합하는 경우 화면에 나타난 마지막으로 입력한 패턴 번호가 재봉을 완료한 후 재봉기가 재봉을 멈춥니다. 다음 작업을 통해 조합된 패턴을 반복해서 재봉하세요.

- 1 패턴을 조합한 후 키를 누르세요.

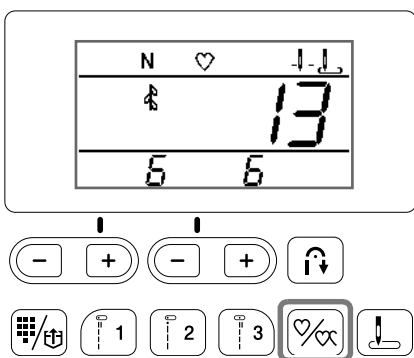

→ LCD 화면에서 (으)로 돌아가서 지정된 패턴을 반복해서 재봉할 수 있습니다.

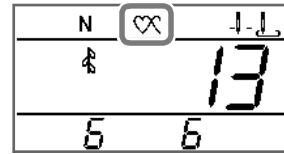

→ 다시 누를 경우 (단일 재봉)으로 전환되고 조합 패턴이 끝나면 재봉기가 재봉을 멈춥니다.

참고

- 반복된 재봉이 설정되면 재봉기가 정지할 때까지 패턴이 반복해서 재봉됩니다.
- 재봉기를 끄면 반복/단일 재봉 설정이 기본 설정으로 돌아갑니다.

패턴 저장

조합된 패턴을 나중에 사용하기 위해 저장할 수 있습니다. 재봉기를 끄더라도 저장된 패턴이 손실되지 않기 때문에 언제든지 불러올 수 있습니다. 하나의 패턴 조합만 저장할 수 있습니다.

- 1 저장할 조합된 패턴을 만듭니다.
 - 자세한 내용은 “패턴 조합” D-5 페이지를 참조하세요.
- 2 작동 패널에서 을 누르세요.

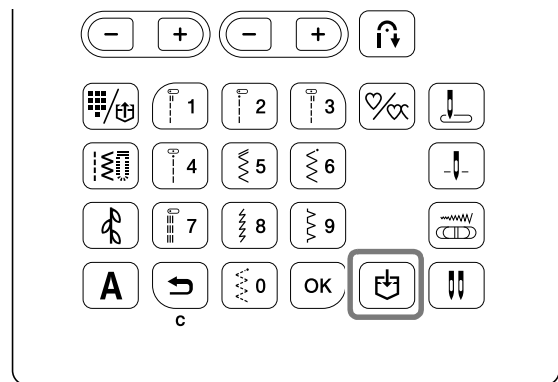

- 패턴을 저장하는 동안 재봉기를 끄지 마세요. 그렇지 않으면 패턴 데이터가 손실될 수 있습니다.

메모

- 기존 패턴이 이미 저장된 재봉기에 패턴이 저장되면 기존 패턴에 덮어씹습니다.
- 패턴이 주머니에 저장되면 덮어쓰지 않고 삭제할 수 있습니다. 저장된 패턴을 삭제하려면 패턴을 선택하지 않고 를 누르세요.

패턴 검색

- 1 아래 표시된 패턴처럼 저장된 패턴 화면이 표시될 때까지 를 한 번 또는 두 번 누르세요.

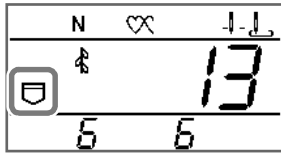

→ 저장된 패턴을 검색하면 주머니가 나타납니다.

메모

- 조합된 패턴을 확인할 수 있습니다. 자세한 내용은 “선택한 패턴 확인” D-6 페이지를 참조하세요.
- 새 패턴을 추가하려면 원하는 범주를 선택한 다음 재봉 번호를 입력하세요.

패턴 다시 정렬

재봉 중인 천 유형이나 재봉 속도에 따라 패턴이 제대로 재봉되지 않을 수 있습니다. 이러한 경우 프로젝트에 사용된 것과 동일한 천 조각에 재봉을 하면서 패턴을 조절하세요.

- 1 모노그래밍 노루발 “N” 을 부착하세요.

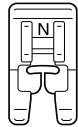

- 2 를 누른 다음 숫자 키로 “99” 를 입력하세요.

- 3 재봉을 시작하세요.

→ 패턴 재봉이 완료되면 재봉기가 정지합니다.

- 4 재봉된 패턴을 확인하세요.

그림에 표시된 패턴 부분이 규칙적으로 재봉될 경우 패턴이 제대로 정렬된 것입니다.

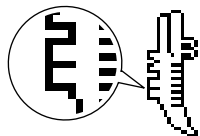

패턴이 제대로 재봉되지 않을 경우 아래 단계에 따라 재봉을 정렬하세요.

- 5 “-” 또는 “+” 키를 눌러 수직 위치를 조정하세요.

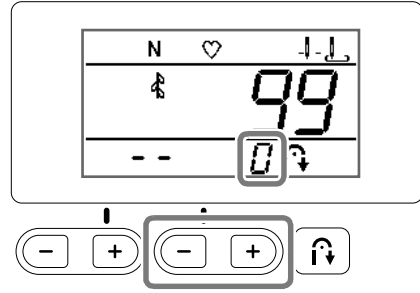

→ 패턴이 재봉되는 방법에 따라 필요한 조정을 수행하세요.

- * 패턴이 모이는 경우:
디자인의 수직 간격을 늘리려면 “+” 를 누르세요.

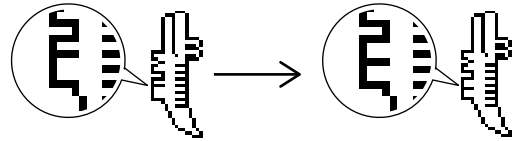

- * 패턴에 간격이 있는 경우:
디자인의 수직 간격을 줄이려면 “-” 를 누르세요.

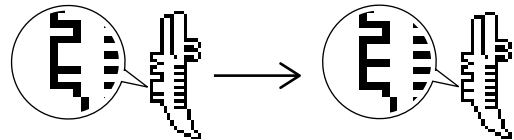

- 6 재봉기를 시작한 후 재봉을 확인하세요.

제대로 재봉될 때까지 패턴 조정을 계속하세요.

메모

- 패턴 재정렬을 마치려면 , , 또는 숫자 키를 누르세요.
- 패턴을 재정렬하면 재정렬 이전에 선택한 패턴이 삭제됩니다. 재정렬 이전에 선택한 패턴을 검색하려면 또는 를 누른 다음 숫자 키로 “00” 을 입력하세요.

D
문자 / 장식 재봉



부록

이 섹션에서는 이 기기의 작동에 관한 중요 정보를 설명합니다. 문제 해결 정보와 조언 및 기기를 최상의 작업 순서로 유지하는 방법을 알려면 이 섹션을 읽으세요.
이 섹션의 페이지 번호는 “A” 로 시작됩니다.

1 장 유지 관리 및 문제 해결	A-2
--------------------------------	------------

1 장 유지 관리 및 문제 해결

주의 및 유지 관리

기름 주입 제한

기기가 손상될 수 있으므로, 사용자가 기름을 주입해서는 안 됩니다.

이 기기는 제조 시에 올바른 작동에 필요한 양의 기름이 주입 되었으므로 주기적인 기름 주입이 불필요합니다.

폴리 다이얼을 돌리기 어렵거나 이상한 소음이 나는 등 문제가 발생하면 즉시 기기 사용을 멈추고 Brother 공인 대리점이 나 가장 가까운 Brother 공인 서비스 센터에 문의하세요.

기기 보관 주의 사항

아래와 같은 장소에 기기를 보관하지 마세요. 예를 들면 물방울이 맺혀 녹이 스는 등 기기가 손상될 수 있습니다.

- 극히 높은 온도에 노출된 장소
- 극히 낮은 온도에 노출된 장소
- 극심한 온도 변화에 노출된 장소
- 높은 습도나 스팀에 노출된 장소
- 불꽃, 히터 또는 에어컨 근처
- 실외 또는 직사일광에 노출된 장소
- 극히 먼지나 기름이 많은 환경에 노출된 장소



참고

- 이 기기의 수명을 연장하려면 주기적으로 기기를 켜고 사용하세요. 이 기기를 사용하지 않고 오랫동안 보관하면 기기 효율이 떨어질 수 있습니다.

LCD 화면 청소

화면이 더러우면 부드러운 마른 천으로 부드럽게 닦으세요. 유기 용제나 세제를 사용하지 마세요.



참고

- 젖은 천으로 LCD 화면을 닦지 마세요.



메모

- 간혹 LCD 화면에 물방울이 맺히거나 부영게 될 수 있지만 기능 이상이 아닙니다. 잠시 후에 부연 것이 사라집니다.

기기 표면 청소

기기 표면이 더러우면 천을 중성 세제에 살짝 담갔다가 짰 다음 기기 표면을 닦아 주세요. 젖은 천으로 한 번 청소한 후 마른 천으로 다시 닦아 주세요.

⚠ 주의

- 기기를 청소하기 전에 전원 코드를 뽑으세요. 그러지 않으면 부상을 당하거나 감전 사고가 발생할 수 있습니다.

가마 청소

북집에 실밥과 먼지가 쌓이면 재봉 성능이 저하되므로 정기적으로 청소해야 합니다.

- 1 Ⓞ(바늘 위치 조절 버튼)을 눌러 바늘을 올리세요.
- 2 기기를 끄세요.
- 3 기기 오른쪽의 전원 공급 잭에서 전원 코드를 뽑으세요.

⚠ 주의

- 기기를 청소하기 전에 전원 코드를 뽑으세요. 그러지 않으면 부상을 당하거나 감전 사고가 발생할 수 있습니다.

- 4 노루발을 올려 바늘, 노루발 및 노루발 홀더를 제거하세요.
 - 자세한 내용은 “기본 작동” 섹션의 “바늘 교체” 및 “노루발 교체”를 참조하세요.
- 5 부착된 경우 평판 테이블을 제거하세요.
- 6 침판 커버를 제거하세요.

■ 칩판 커버에 나사가 있는 경우

1 원형 드라이버를 사용하여 칩판 커버의 나사를 제거하세요.

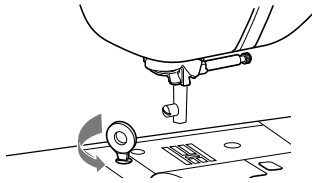

📖 메모

• (L형 드라이버가 포함된 모델)

또한 L형 드라이버를 사용하여 칩판 커버의 나사를 제거할 수 있습니다.

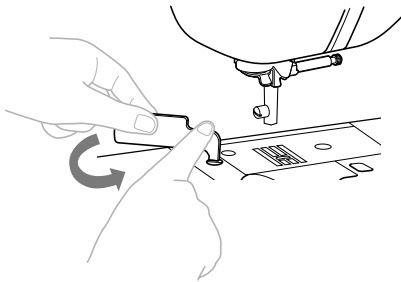

2 바늘판 커버의 양쪽을 잡고 사용자 쪽으로 당기세요.

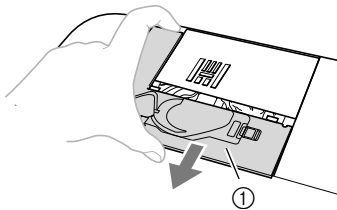

① 칩판 커버

■ 칩판 커버에 나사가 없는 경우

1 바늘판 커버의 양쪽을 잡고 사용자 쪽으로 당기세요.

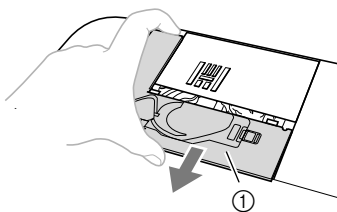

① 칩판 커버

7 ⑦ 복집을 제거하세요.

복집을 잡아 밖으로 당기세요.

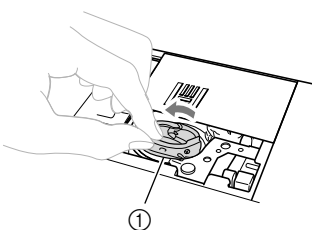

① 복집

8 ⑧ 청소용 솔이나 진공 청소기를 사용하여 가마와 주변 부위의 실밥 및 먼지를 제거하세요.

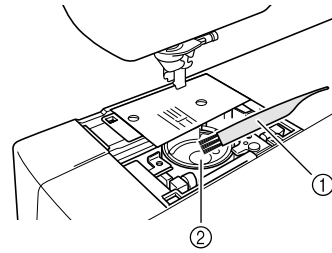

- ① 청소용 솔
- ② 가마

• 복집에 기름을 주입하지 마세요.

9 ⑨ 복집의 ▲ 표시와 기기의 ● 표시를 맞춰 복집을 삽입하세요.

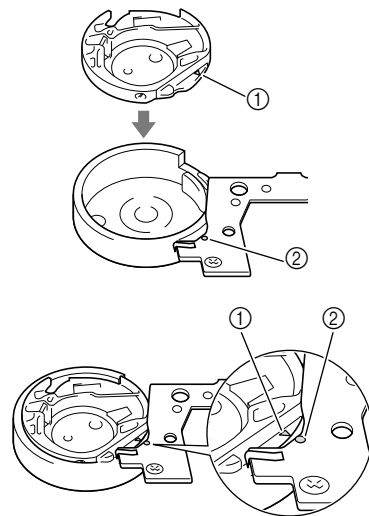

• ▲ 및 ● 표시를 맞추세요.

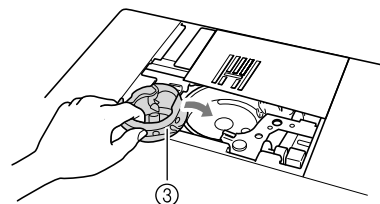

- ① ▲ 표시
- ② ● 표시
- ③ 복집

• 복집을 설치하기 전에 표시가 정렬되었는지 확인하세요.

A
유지 관리 및 문제 해결

- 10 침판에 침판 커버의 돌기를 삽입한 다음 커버를 밀어넣으세요.

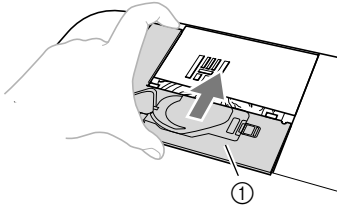

① 침판 커버

⚠ 주의

- 절대 흠집 난 북집을 사용하지 마세요. 그러지 않으면 워터마크가 얼룩지거나 바늘이 부서지거나 재봉 성능이 떨어질 수 있습니다. 새 북집의 경우 가장 가까운 Brother 공인 서비스 센터에 문의하세요.
- 북집을 올바르게 설치해야 합니다. 그러지 않으면 바늘이 부서질 수 있습니다.

문제 해결

재봉기가 올바르게 작동하지 않으면 서비스를 요청하기 전에 다음 가능한 문제를 확인하세요.

대부분의 문제는 스스로 해결할 수 있습니다. 추가적인 도움이 필요한 경우 Brother 솔루션 센터가 최신 FAQ와 문제 해결 요령을 제공합니다. 자세한 내용은 “<http://support.brother.com/>”, “<http://www.brother.co.kr/>”을 방문하세요.
문제가 계속되면 Brother 대리점이나 가장 가까운 Brother 공인 서비스 센터에 문의하세요.

자주 발생하는 문제

일반적으로 발생하는 문제의 자세한 원인과 조치를 아래에 설명합니다. 문의하기 전에 참조하세요.

윗실이 조입니다	페이지 A-5
천 안쪽에 실이 엉킵니다	페이지 A-6
실 장력이 잘못되었습니다	페이지 A-7
천이 재봉기에 꺼서 뺄 수 없습니다	페이지 A-8
밑실 감기 장치 시트 아래에 실이 엉킨 경우	페이지 A-11
LCD에 오류 메시지 “E06”이 나타납니다.	페이지 A-13

윗실이 조입니다

■ 증상

- 윗실이 연속된 한 줄로 나타납니다.
- 천의 윗면에 밑실이 보입니다. (아래 그림을 참조하세요.)
- 윗실이 조이고 당기면 빠집니다.
- 윗실이 조이고 천이 주름집니다.
- 윗실 장력이 조이고 실 장력을 조절해도 그대로입니다.

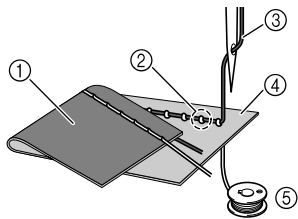

- ① 천의 안쪽
- ② 천 바깥쪽에 보이는 밑실
- ③ 윗실
- ④ 천의 바깥쪽
- ⑤ 밑실

■ 원인

밑실을 잘못 끼웠습니다.

밑실을 잘못 끼워 밑실에 적당한 장력이 가해지지 않으면 윗실이 당겨질 때 천을 통해 밑실이 당겨집니다. 그래서 천 바깥쪽에 실이 보입니다.

■ 실토리 설치 / 확인

밑실을 올바르게 설치하세요.

- 1 기기를 끈 다음 노루발을 올리세요.
- 2 실토리 케이스에서 실토리를 제거하세요.
- 3 실이 올바른 방향으로 풀리도록 복집에 실토리를 넣으세요.
 - 실이 왼쪽으로 풀리도록 오른손으로 실토리를 잡고 왼손으로 실 끝을 잡으세요. 그런 다음 오른손으로 복집에 실토리를 넣으세요.

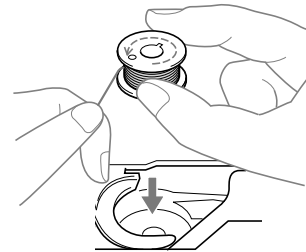

실이 잘못된 방향으로 풀리도록 실토리를 삽입하면 잘못된 실 장력으로 재봉이 됩니다.

- 4 손가락으로 실토리를 제자리에 고정하고 침판 커버의 틈에 실을 통과시키세요.
 - 오른손으로 실토리를 고정한 다음 왼손을 사용하여 돌기 둘레로 실 끝을 당기세요.

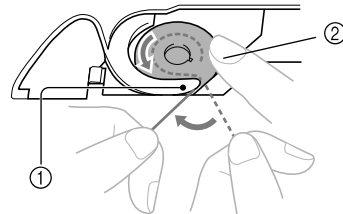

- ① 돌기
- ② 오른손으로 실토리를 고정하세요.

A
유지 관리 및 문제 해결

실을 당겨 침판 커버의 틈에 통과시킨 다음 실끊기 장치로 끊으세요.

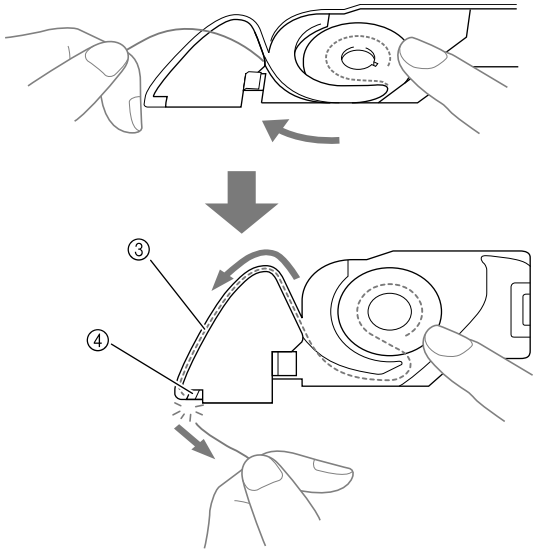

- ③ 틈
 - ④ 커터
- 실토리가 실토리 케이스에 올바르게 설치된 후에 올바른 실 장력으로 재봉할 수 있습니다.

천 안쪽에 실이 엉킵니다

■ 증상

- 천 안쪽에 실이 엉킵니다.

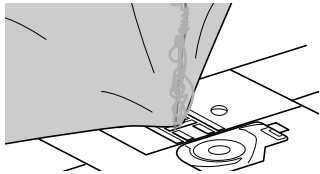

- 재봉을 시작하면 덜거덕거리는 소음이 나고 재봉이 계속되지 않습니다.
- 천 밑을 보면 실토리 케이스에서 실이 엉겼습니다.

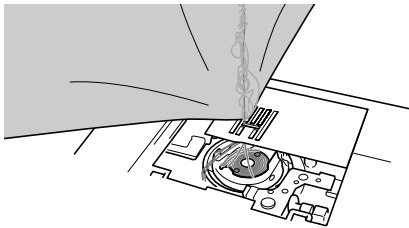

■ 원인

잘못된 윗실 끼우기

윗실을 잘못 끼우면 천을 통과한 윗실이 팽팽히 당겨지지 않고 실토리 케이스에서 엉켜 덜거덕거리는 소음이 납니다.

■ 조치 / 세부 확인

엉킨 실을 제거한 다음에 윗실을 올바르게 끼우세요.

- 1 엉킨 실을 제거하세요. 제거할 수 없으면 가위로 자르세요.
 - 자세한 내용은 “가마 청소” A-2 페이지를 참조하세요.
- 2 기기에서 윗실을 제거하세요.
 - 실토리를 복집에서 제거했으면 “기본 작동” 섹션의 “실토리 설치”와 “윗실이 조입니다” A-5 페이지를 섹션의 “실토리 설치/확인”을 참조해 실토리를 올바르게 설치하세요.
- 3 다음 단계를 참조하여 윗실을 올바르게 끼우세요. 노루발 레버를 사용해 노루발을 올리세요.

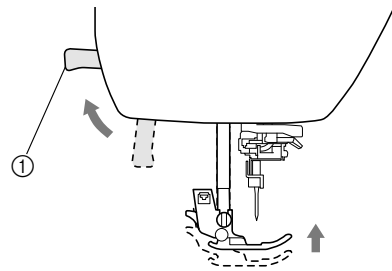

- ① 노루발 레버

→ 기기에 실을 끼울 수 있게 윗실 셔터가 열립니다.

- 노루발을 올리지 않으면 기기에 올바르게 실을 끼울 수 없습니다.

- 4 ⊕(바늘 위치 조절 버튼)을 한두 번 눌러 바늘을 올리세요.

→ 아래 그림과 같이 풀리 다이얼의 표시가 맨 위에 맞춰지면 바늘이 올바르게 올라간 것입니다. 풀리 다이얼을 확인하고 이 표시가 맨 위에 없으면 맨 위에 맞춰질 때까지 ⊕(바늘 위치 조절 버튼)을 누르세요.



- ① 풀리 다이얼의 표시

- 5 기기를 끄세요.

- 6 오른손으로 실을 살짝 잡은 상태에서 왼손으로 실을 당긴 다음 윗실 가이드 커버 밑으로 앞쪽까지 실을 통과시키세요.

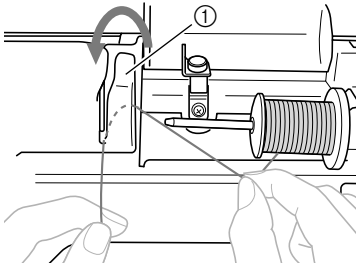

① 윗실 가이드 커버

- 7 오른쪽 손으로 실을 살짝 잡은 상태에서 실을 실 가이드 판 아래로 통과시킨 다음 위로 당기세요.

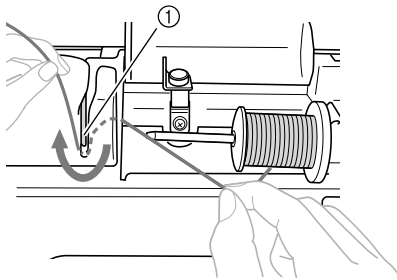

① 윗실 가이드판

- 8 실을 아래 표시된 순서대로 실 채널을 통과시키세요.

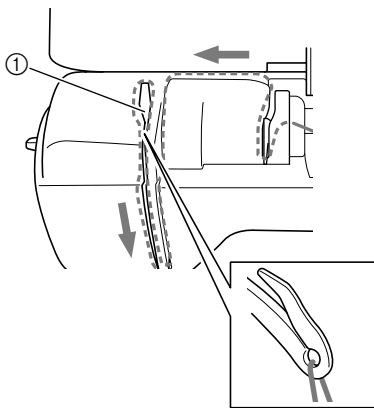

① 셔터

- 9 노루발을 내리세요.

- 10 실을 바늘대 실걸이 가이드 밑으로 밀어 넣으세요. 그림과 같이 왼손으로 실을 잡은 다음 오른손으로 실을 이송하면 실을 바늘대 실걸이 가이드 밑으로 손쉽게 통과시킬 수 있습니다. 실이 바늘대 실걸이 가이드의 탭 왼쪽을 통과하는지 확인하세요.

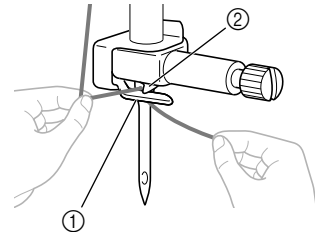

① 바늘대 실걸이 가이드
② 돌기

- 11 이제 자동 실 끼우기 장치를 사용하여 바늘에 실을 끼우세요. 계속해서 “기본 작동” 섹션의 “바늘에 실 끼우기” 절차를 진행하세요.

실 장력이 잘못되었습니다

■ 증상

- 증상 1: 천의 바깥쪽에서 밑실이 보입니다. (아래 그림 참조)
- 증상 2: 윗실이 천 바깥쪽에 직선으로 나타납니다.
- 증상 3: 천의 안쪽에서 윗실이 보입니다. (아래 그림 참조)
- 증상 4: 밑실이 천 바깥쪽에 직선으로 나타납니다.
- 증상 5: 천 바깥쪽의 재봉이 느슨합니다.

□ 증상 1

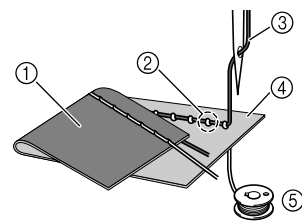

□ 증상 3

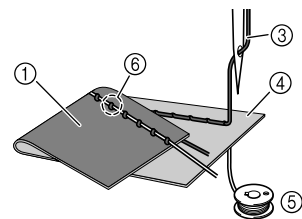

- ① 천의 안쪽
- ② 천 바깥쪽에 보이는 밑실
- ③ 윗실
- ④ 천의 바깥쪽
- ⑤ 밑실
- ⑥ 천 안쪽에 보이는 윗실

A

유지 관리 및 문제 해결

■ 원인 / 조치 / 세부 확인

□ 원인 1

재봉기에 올바르게 실이 끼워지지 않았습니다.

< 증상 1 및 2 의 경우 >

밑실 끼우기가 잘못되었습니다.

윗실 장력을 표준 설정으로 되돌린 다음 “윗실이 조입니다” A-5 페이지를 참조하여 실을 올바르게 끼우세요.

< 증상 3 및 5 의 경우 >

윗실 끼우기가 잘못되었습니다.

윗실 장력을 표준 설정으로 되돌린 다음 “천 안쪽에 실이 엉킵니다” A-6 페이지를 참조하여 윗실을 올바르게 끼우세요.

□ 원인 2

천에 적합한 바늘과 실을 사용하지 않았습니다.

사용해야 하는 기기 바늘은 재봉할 천 유형과 실 두께에 따라 다릅니다.

천에 적합한 바늘과 실을 사용하지 않으면 실 장력이 올바르게 조절되지 않아 천이 주름지거나 땀이 건너뛩니다.

- “기본 작동” 섹션의 “천/실/바늘 조합”을 참조하여 천에 적합한 바늘과 실을 사용하고 있는지 확인하세요.

□ 원인 3

적합한 윗실 장력을 선택하지 않았습니다.

윗실 장력에 대해 선택한 설정이 적합하지 않습니다.

“기본 작동” 섹션의 “실 장력 설정”을 참조하여 적합한 실 장력을 선택하세요.

적합한 실 장력은 사용하는 천 유형과 실에 따라 다릅니다.

- * 실제로 재봉할 것과 동일한 천조각에 시험 재봉을 하면서 실 장력을 조절하세요.

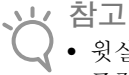

참고

• 윗실과 밑실을 잘못 끼운 경우 실 장력을 올바르게 조절할 수 없습니다. 먼저 윗실 끼우기와 밑실 끼우기를 확인한 다음 실 장력을 조절하세요.

• 천 바깥쪽에 밑실이 보이는 경우

윗실 장력을 줄이려면 실 장력 다이얼을 왼쪽으로 돌리세요.

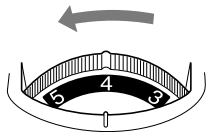

• 천 안쪽에 윗실이 보이는 경우

윗실 장력을 높이려면 실 장력 다이얼을 오른쪽으로 돌리세요.

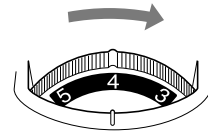

천이 재봉기에 껴서 뺄 수 없습니다

천이 기기에 껴서 뺄 수 없는 경우 실이 바늘판 밑에서 엉킬 수 있습니다. 아래 설명하는 절차에 따라 재봉기에서 천을 빼세요. 이 절차에 따라 작업을 완료할 수 없는 경우 강제로 하지 말고 가장 가까운 Brother 공인 서비스 센터에 문의하세요.

■ 재봉기에서 천 빼기

- 1 즉시 기기를 멈추세요.
- 2 기기를 끄세요.
- 3 바늘을 제거하세요.
바늘이 천 안에 내려가 있으면 폴리 다이얼을 사용자 반대쪽 (시계 방향)으로 돌려 천 밖으로 바늘을 올린 다음 바늘을 제거하세요.
• “기본 작동” 섹션의 “바늘 교체”를 참조하세요.
- 4 노루발과 노루발 홀더를 제거하세요.
• “기본 작동” 섹션의 “노루발 교체” 및 “노루발 홀더 제거 및 부착”를 참조하세요.
- 5 천을 들어올리고 천 아래의 실을 자르세요.
천이 빠지면 빼세요. 다음 단계를 계속하여 가마를 청소하세요.
- 6 침판 커버를 제거하세요.

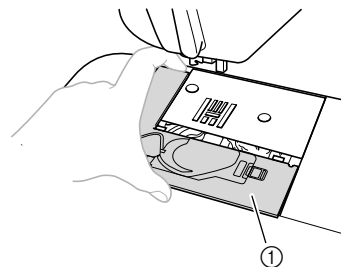

① 침판 커버

- “가마 청소” A-2 페이지를 참조하세요.

7 잉킨 실을 자른 다음 실토리를 제거하세요.

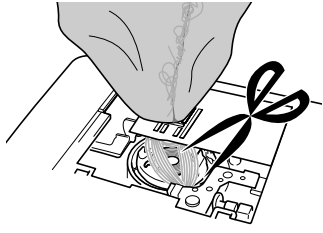

8 복집을 제거하세요.
실이 복집에 남아 있으면 제거하세요.

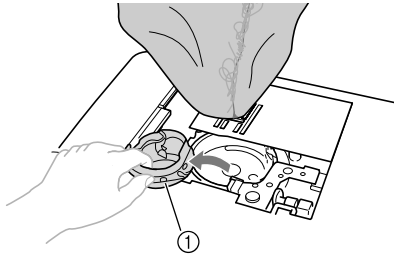

① 복집

9 청소용 솔이나 진공 청소기 미니 액세서리를 사용하여 가마와 주변 부위의 실밥 또는 먼지를 제거하세요.

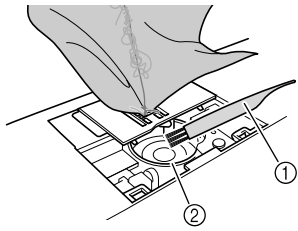

① 청소용 솔
② 가마

천을 뺄 수 있는 경우.	16 단계부터 계속하세요.
천을 뺄 수 없는 경우.	10 단계부터 계속하세요.

참고
• 압축 캔 공기 사용은 권장하지 않습니다.

10 동봉된 원형 드라이버를 사용하여 침판의 나사 2 개를 푸세요.

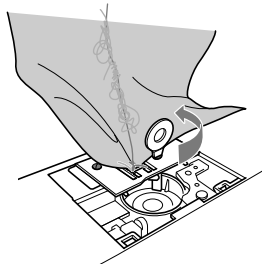

메모

- (L 형 드라이버가 포함된 모델)
또한 L 형 드라이버를 사용하여 침판 커버의 나사를 제거할 수 있습니다.

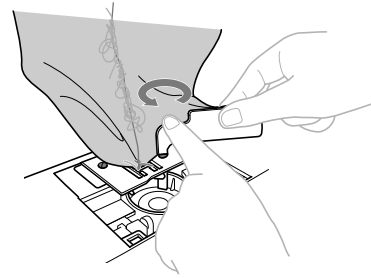

참고

- 제거한 나사가 재봉기 안에 떨어지지 않게 주의하세요.

11 침판을 살짝 들어올리고 잉킨 실을 자른 다음 바늘판을 제거하세요.

침판에서 천과 실을 제거하세요.

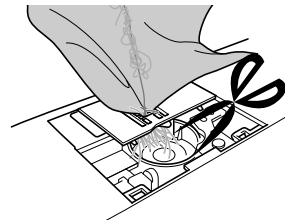

이 단계를 완료한 후에도 천을 뺄 수 없으면 가장 가까운 Brother 공인 서비스 센터에 문의하세요.

12 가마 안과 톱니 둘레의 실을 제거하세요.

13 풀리 다이얼을 돌려 톱니를 올리세요.

14 침판에 있는 2 개의 나사 구멍을 바늘판 장착 베이스에 있는 2 개의 구멍과 맞춘 다음 침판을 재봉기에 끼우세요.

15 침판 오른쪽에 손가락으로 살짝 나사를 조이세요. 그런 다음 원형 (L 형) 드라이버를 사용하여 왼쪽의 나사를 단단히 조이세요. 마지막으로 오른쪽에 단단히 나사를 조이세요.

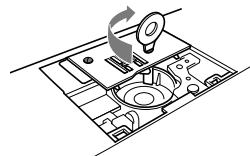

A

유지 관리 및 문제 해결

폴리 다이얼을 돌려 톱니가 부드럽게 움직이고 침판의 톱 가장자리에 닿지 않는지 확인하세요.

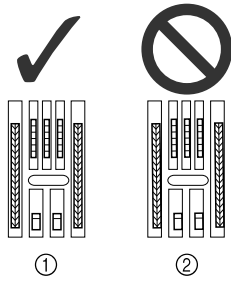

- ① 톱니의 올바른 위치
- ② 톱니의 잘못된 위치



참고

- 제거한 나사가 재봉기 안에 떨어지지 않게 주의하세요.

16 북집의 ▲ 표시와 기기의 ● 표시를 맞춰 북집을 삽입하세요.

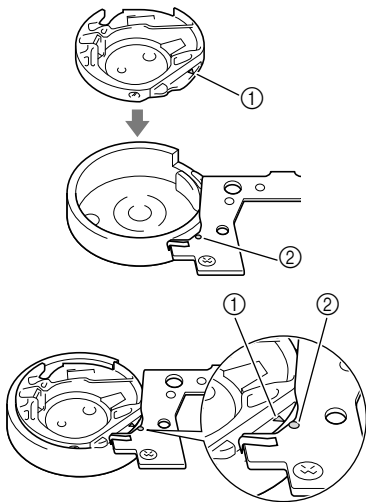

- ▲ 및 ● 표시를 맞추세요.

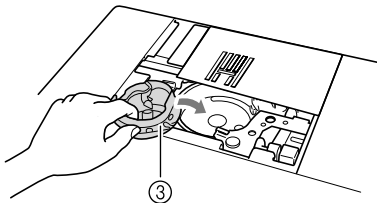

- ① ▲ 표시
- ② ● 표시
- ③ 북집

- 북집을 설치하기 전에 표시가 정렬되었는지 확인하세요.

주의

- 절대 흠집 난 북집을 사용하지 마세요. 그렇지 않으면 뒷실이 엉키거나 바늘이 부러지거나 재봉 성능이 저하될 수 있습니다.
- 북집이 올바르게 끼워졌는지 확인하세요. 그렇지 않으면 바늘이 부러질 수 있습니다.

17 “가마 청소” A-2 페이지의 ⑩ 단계에 따라 침판 커버를 부착하세요.

18 바늘 상태를 확인한 다음 설치하세요. 바늘이 흰 경우 등 상태가 좋지 않으면 새 바늘을 설치하세요.

- “기본 작동” 섹션의 “바늘 확인” 및 “바늘 교체”를 참조하세요.

주의

- 절대 흰 바늘을 사용하지 마세요. 흰 바늘은 쉽게 부러져 부상 당할 수 있습니다.



참고

- 이 절차를 완료한 후 “기기 작동 점검”에서 다음 절차를 계속하여 기기가 올바르게 작동하는지 확인하세요.



메모

- 천이 재봉기에 겹다면 바늘이 손상되었을 수 있으므로 새 바늘로 교체할 것을 권장합니다.

기기 작동 확인

침판을 제거한 경우 재봉기 작동을 확인하여 설치가 올바르게 완료되었는지 확인하세요.

1 재봉기를 켜세요.

2 재봉을 선택하세요.



참고

- 아직 노루발과 실을 설치하지 마세요.

3 폴리 다이얼을 사용자 쪽 (시계 반대 방향)으로 천천히 돌리면서 바늘이 침판의 구멍 중앙에 떨어지는지 모든 방향에서 확인하세요.

바늘이 침판에 닿으면 “재봉기에서 천 빼기” A-8 페이지의 13 단계부터 시작하여 침판을 제거했다가 다시 설치하세요.

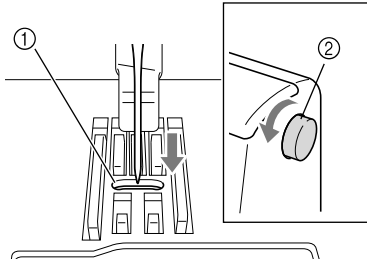

- ① 침판의 구멍
- ② 폴리 다이얼

4 재봉을 선택하세요. 이때 **땀길이와 땀폭을 최대 설정**으로 높이세요.

- 설정 변경에 대한 자세한 내용은 “기본 작동” 섹션의 “땀폭 설정” 및 “땀길이 설정”을 참조하세요.

5 폴리 다이얼을 사용자 쪽 (시계 반대 방향)으로 서서히 돌려서 바늘대와 톱니가 올바르게 작동하는지 확인하세요.

바늘이나 톱니가 침판에 닿으면 기기가 오작동할 수 있으니 가장 가까운 Brother 공인 서비스 센터에 문의하세요.

6 재봉기를 끈 다음 실토리와 노루발을 설치하세요.

- “기본 작동” 섹션의 “실토리 설치” 및 “노루발 교체”를 참조하세요.

7 실을 재봉기에 올바르게 끼우세요.

- 기기에 실 끼우기에 대한 자세한 내용은 “기본 작동” 섹션의 “윗실 끼우기”를 참조하세요.

메모

- 윗실을 잘못 끼우면 실이 엉킬 수 있습니다. 재봉기에 실을 올바르게 끼우세요.

8 코튼 천에 시험 재봉을 하세요.

참고

- 윗실을 잘못 끼우거나 얇은 천을 재봉하는 경우 재봉이 잘못될 수 있습니다. 시험 재봉 결과가 나쁘면 윗실 끼우기나 사용하는 천 유형을 확인하세요.

밑실 감기 장치 시트 아래에 실이 엉킨 경우

실이 밑실 감기 가이드의 초기 장력 원판 아래로 올바르게 통과하지 않은 경우 밑실 감기가 시작되면 밑실 감기 장치 시트 아래에 실이 엉킬 수 있습니다.

이 경우 다음 절차에 따라 실을 푸세요.

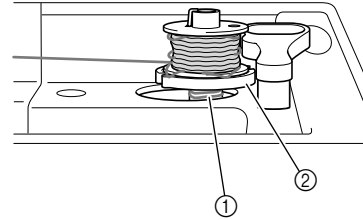

- ① 실
- ② 밑실 감기 장치 시트

메모

- 밑실 감기 가이드의 모양은 모델에 따라 다릅니다. 그러나 작동 절차에는 영향을 주지 않습니다. 본 설명서에서는 키 모양 밑실 감기 가이드 포스트가 장착된 모델의 절차에 대해 설명합니다.

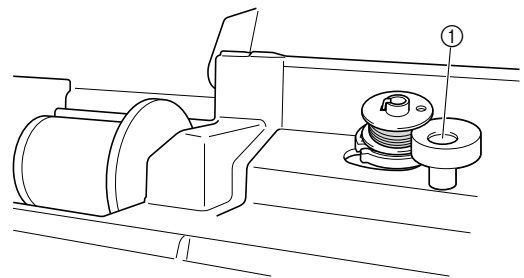

① 밑실 감기 가이드 포스트 (타원형)

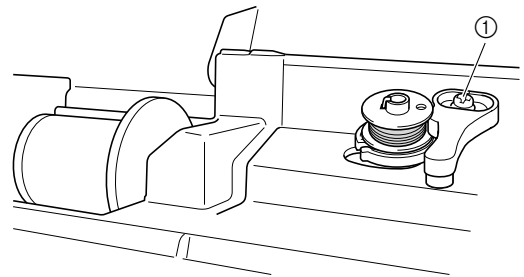

① 밑실 감기 가이드 포스트 (키형)

A

유지 관리 및 문제 해결

⚠ 주의

- 밀실 감기 장치 시트 밑에 실이 엉켜도 밀실 감기 장치 시트를 빼지 마세요. 부상 당할 수 있습니다.
- 밀실 감기 장치 가이드 포스트의 나사를 제거하지 마세요. 그러지 않으면 기기가 손상될 수 있습니다. 나사를 제거해서는 실을 풀 수 없습니다.

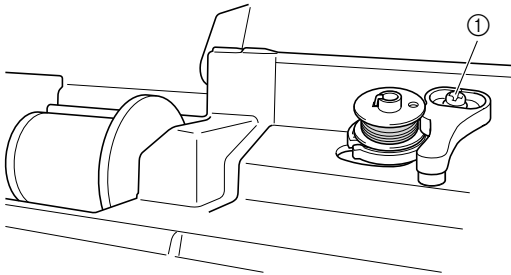

① 밀실 감기 장치 가이드 포스트의 나사

- 1 밀실 감기 장치 시트 밑에 실이 엉킨 경우 “시작 / 멈춤” 버튼을 한 번 눌러 밀실 감기를 멈추세요. 발판을 꺾은 경우 발판에서 발을 떼세요.
- 2 가위로 밀실 감기 가이드 옆의 실을 자르세요.

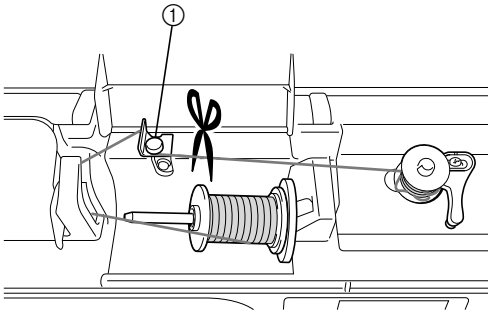

① 밀실 감기 가이드

- 3 밀실 감기 장치 축을 왼쪽으로 밀고 축에서 실토리를 제거하세요. 이 경우 실토리로 이어진 실을 잘라야 축에서 실토리를 완전히 제거할 수 있습니다.

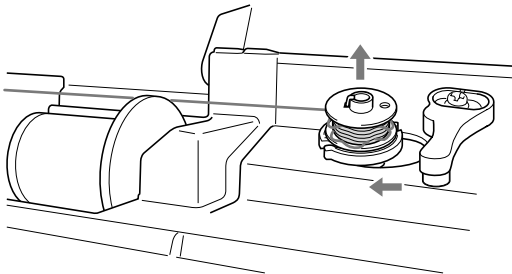

- 4 아래 그림과 같이 왼손으로 실 끝을 잡고 오른손으로 실을 시계 방향으로 푸세요.

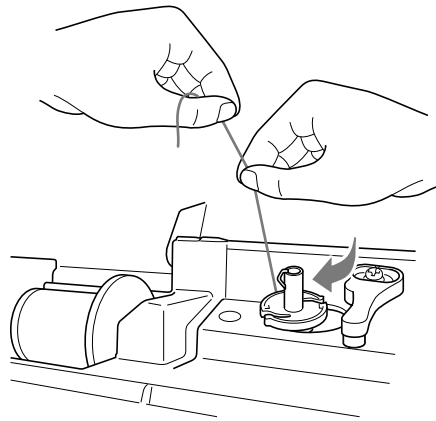

- 5 밀실을 다시 감으세요.

💡 참고

- 실이 밀실 감기 가이드의 초기 장력 원판 아래로 올바르게 통과하는지 확인하세요.

LCD 에 오류 메시지 “E06” 이 나타납니다.

다음 증상 중 하나와 함께 오류 메시지 “E06” 이 LCD 에 나타날 경우 아래 절차에 따라 문제를 해결하세요.

■ 증상

- 증상 1: 재봉을 시작한 후 바로 기기가 떨어진 후 정지합니다.
- 증상 2: 예를 들어 윗실이 레이스에 엉키거나 천이 기기에 걸렸습니다.
- 증상 3: 바늘이 파손되거나, 바늘이 구부러져서 침판과 부딪칩니다.
- 증상 4: 천이 이동되지 않습니다.

■ 증상 1: 재봉을 시작한 후 바로 기기가 떨어진 후 정지합니다.

□ 원인

- 윗실이 올바르게 끼워지지 않습니다.
- 실채기 레버에 실이 끼워지지 않습니다.
- 재봉이 시작된 후 바로 기기가 멈출 경우 윗실이 제대로 끼워지지 않았을 수 있습니다.



참고

- 바늘을 올리지 않으면 윗실에 올바르게 실을 끼울 수 없습니다. 윗실을 끼우기 전에 바늘을 올리려면 (↓)(바늘 위치 조절 버튼) 을 눌러야 합니다.

□ 조치

아래 절차에 따라 윗실을 다시 제대로 끼우세요.

- 1 기기를 끄세요.
- 2 실이 엉킨 경우 엉킨 실을 제거하세요.
 - “가마 청소” A-2 페이지 및 “천 안쪽에 실이 엉킵니다” A-6 페이지를 참조하세요.
- 3 기기에서 윗실을 제거하세요.
- 4 풀리 다이얼을 사용자 쪽으로 돌려 (시계 반대 방향) 풀리 다이얼이 원활하게 움직이는지 확인하세요.

풀리 다이얼이 원활하게 움직이는 경우	10 단계부터 계속하세요.
풀리 다이얼이 원활하게 움직이지 않는 경우	5 단계부터 계속하세요.

- 5 침판 커버를 제거한 다음 실토리 및 실토리 케이스를 제거하세요.
- 6 실토리 케이스의 ▲ 표시와 기기의 ● 표시를 맞춰 실토리 케이스를 삽입하세요.
 - “가마 청소” A-2 페이지를 참조하세요.
- 7 침판 커버를 부착하세요.
 - “가마 청소” A-2 페이지를 참조하세요.

- 8 실토리를 실토리 케이스에 설치하세요.
 - “가마 청소” A-2 페이지를 참조하세요.
- 9 바늘이 흰 경우 새 바늘로 교체하세요.
 - “기본 작동” 섹션의 “바늘 교체” 를 참조하세요.
- 10 기기를 켜고 (↓)(바늘 위치 조절 버튼) 을 눌러 바늘을 올리세요.
 - “기본 작동” 섹션의 “윗실 끼우기” 를 참조하세요.
- 11 기기에 실을 올바르게 끼우세요.
 - 기기에 실 끼우기에 대한 자세한 내용은 “기본 작동” 섹션의 “윗실 끼우기” 를 참조하세요.

■ 증상 2: 예를 들어 윗실이 레이스에 엉키거나 천이 기기에 걸렸습니다.

□ 원인

실이 침판 아래에 엉겼습니다.

□ 조치

아래 절차에 따라 천을 제거하고 실 및 실토리를 다시 설치하세요.

- 1 기기를 끄세요.
- 2 재봉기에서 천을 제거하세요.
 - “천이 재봉기에 끼어 뺄 수 없습니다” A-8 페이지를 참조하세요.
- 3 윗실 및 실토리를 제거하세요.
 - “천이 재봉기에 끼어 뺄 수 없습니다” A-8 페이지를 참조하세요.
- 4 복집을 제거하세요.
 - “천이 재봉기에 끼어 뺄 수 없습니다” A-8 페이지를 참조하세요.
- 5 실이 실토리 케이스에 남아 있으면 제거하세요.
 - “천이 재봉기에 끼어 뺄 수 없습니다” A-8 페이지를 참조하세요.
- 6 실토리 케이스의 ▲ 표시와 기기의 ● 표시를 맞춰 실토리 케이스를 삽입하세요.
 - “가마 청소” A-2 페이지를 참조하세요.
- 7 침판 커버를 부착하세요.
 - “가마 청소” A-2 페이지를 참조하세요.
- 8 실토리를 실토리 케이스에 설치하세요.
 - “가마 청소” A-2 페이지를 참조하세요.
- 9 바늘이 흰 경우 새 바늘로 교체하세요.
 - “기본 작동” 섹션의 “바늘 교체” 를 참조하세요.
- 10 기기를 켜고 (↓)(바늘 위치 조절 버튼) 을 눌러 바늘을 올리세요.
 - “기본 작동” 섹션의 “윗실 끼우기” 를 참조하세요.

11

기기에 실을 올바르게 끼우세요.

- 기기에 실 끼우기에 대한 자세한 내용은 “기본 작동” 섹션의 “윗실 끼우기” 를 참조하세요.

■ 증상 3: 바늘이 파손되거나, 바늘이 구부러져서 침판과 부딪칩니다.

- 원인
올바른 천, 실 및 바늘 조합을 사용하지 않았습니다.
- 조치
천 유형에 적합한 실 및 바늘을 선택하세요.
 - “기본 작동” 섹션의 “천 / 실 / 바늘 조합” 을 참조하세요.

■ 증상 4: 천이 이송되지 않습니다.

- 원인 1
재봉이 너무 섬세하여 실이 막혔습니다.
- 조치 1
땀길을 길게 하세요.
 - “기본 작동” 섹션의 “땀폭 설정” 및 “땀길이 설정” 을 참조하세요.
- 원인 2
톱니가 아래쪽 위치에 있습니다.
- 조치 2
톱니를 올리세요.
 - “재봉” 섹션의 “프리모션 킥팅” 을 참조하세요.

증상 목록

■ 재봉 준비하기

증상	가능한 원인	조치	참조
바늘에 실을 끼울 수 없습니다.	바늘이 올바른 위치에 있지 않습니다.	“바늘 위치 조절” 버튼을 눌러 바늘을 올리세요.	B-4
	바늘이 잘못 설치되었습니다.	바늘을 올바르게 다시 설치하세요.	B-27
	바늘이 돌아갔거나 휘었거나 끝이 무더졌습니다.	바늘을 교체하세요.	B-27
	윗실 끼우기가 잘못되었습니다.	기기에 실 끼우기 단계를 확인하고 기기에 실을 다시 끼우세요.	B-19
	자동 실 끼우기 장치의 고리가 구부러져 바늘귀를 통과하지 않습니다.	Brother 공인 대리점이나 가장 가까운 Brother 공인 서비스 센터에 문의하세요.	-
	자동 실 끼우기 장치의 레버를 이동하거나 원래 위치로 되돌릴 수 없습니다.	Brother 공인 대리점이나 가장 가까운 Brother 공인 서비스 센터에 문의하세요.	-
	65/9 크기의 바늘이 사용되고 있습니다.	바늘이 자동 실 끼우기 장치와 호환되지 않습니다. 수동으로 실을 바늘귀에 통과시키세요.	B-22
밑실이 실토리에 깔끔하게 감기지 않습니다.	실이 밑실 감기 가이드를 올바르게 통과하지 않았습니다.	실을 밑실 감기 가이드에 올바르게 통과시키세요.	B-13
	실토리가 느리게 회전합니다.	속도가 빨라지도록 재봉 속도 조절기를 오른쪽으로 이동하세요.	B-13
	빠져 나온 실이 실토리에 올바르게 감기지 않습니다.	빠져 나온 실을 실토리 둘레에 대어섯 번 시계 방향으로 감으세요.	B-13
	빈 실토리가 편에 제대로 설정되지 않았습니다.	빈 실토리를 편에 설정하고 찰각 소리가 날 때까지 실토리를 천천히 돌리세요.	B-13
밑실을 감는 동안 밑실이 밑실 감기 장치 시트 아래에 감겼습니다.	밑실을 제대로 감지 않았습니다. 처음에 실을 실토리에 감는 동안 밑실이 가이드에 제대로 삽입되지 않았습니다.	밑실 감기 장치 시트 아래에 감긴 실을 제거한 후 밑실을 올바르게 감으세요. 기기의 밑실을 감는 경우 기기 위쪽에 그려진 이미지를 안내용으로 참조하세요.	B-13, A-11
밑실을 당겨 올릴 수 없습니다.	바늘이 돌아갔거나 휘었거나 끝이 무더졌습니다.	바늘을 교체하세요.	B-27
	실토리가 잘못 설치되었습니다.	실토리를 올바르게 다시 설치하세요.	B-16
LCD에 아무 것도 나타나지 않습니다.	전원을 켜지 않았습니다.	전원을 켜세요.	B-10
	전기 콘센트에 전원 코드의 플러그를 꽂지 않았습니다.	전기 콘센트에 전원 코드의 플러그를 꽂으세요.	B-10
LCD 화면이 부엍습니다.	LCD 화면에 물방울이 맺혔습니다.	잠시 후에 부엍 것이 사라집니다.	-
작동 키가 응답하지 않습니다.	키를 누를 때 장갑을 착용했습니다. 손톱으로 키를 눌렀습니다. 정전기 방식이 아닌 터치 펜을 사용하고 있습니다.	손가락으로 작동 키를 직접 터치하세요. 시판되고 있는 터치 펜을 사용하는 경우 정전식 감지 장치와 호환되는지 확인하세요.	B-5
작동 키가 응답하지 않거나 감도가 너무 강합니다.	작동 키의 감도가 사용자에게 맞게 설정되지 않았습니다.	작동 키의 감도를 조절하세요.	B-12
재봉등이 켜지지 않습니다.	재봉등이 손상되었습니다.	Brother 공인 대리점이나 가장 가까운 Brother 공인 서비스 센터에 문의하세요.	-

A

유지 관리 및 문제 해결

■ 재봉 중

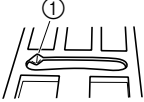
증상	가능한 원인	조치	참조
기기가 작동하지 않습니다.	“시작 / 멈춤” 버튼을 누르지 않았습니다.	“시작 / 멈춤” 버튼을 누르세요.	B-33
	밀실 감기 장치 축이 오른쪽으로 밀렸습니다.	밀실 감기 장치 축을 왼쪽으로 이동하세요.	B-13
	선택한 패턴이 없습니다.	패턴을 선택하세요.	B-32
	노루발이 내려오지 않았습니다.	노루발을 내리세요.	B-33
	발판을 부착한 상태에서 “시작 / 멈춤” 버튼을 눌렀습니다.	발판을 제거하거나, 발판을 사용해 기기를 작동하세요.	B-34
	재봉 속도 조절기로 지그재그 땀폭을 조절하도록 기기가 설정되어 있는데 “시작 / 멈춤” 버튼을 눌렀습니다.	“시작 / 멈춤” 버튼 대신 발판을 사용하여 기기를 작동하거나,  을 눌러 폭 조절 기능을 끄세요.	B-34
바늘이 부러집니다.	바늘이 잘못 설치되었습니다.	바늘을 올바르게 다시 설치하세요.	B-27
	바늘 고정 나사가 조여지지 않았습니다.	바늘 고정 나사를 조이세요.	B-27
	바늘이 돌아갔거나 휘었습니다.	바늘을 교체하세요.	B-27
	선택한 천에 부적합한 바늘이나 실을 사용하고 있습니다.	“천 / 실 / 바늘 조합” 차트를 확인하세요.	B-26
	잘못된 노루발을 사용했습니다.	권장 노루발을 사용하세요.	B-30
	윗실 장력이 너무 강합니다.	실 장력 설정을 조절하세요.	B-39
	재봉 중에 천이 당겨졌습니다.	재봉 중에 천을 당기지 마세요.	-
	실패막이가 잘못 설치되었습니다.	실패막이 부착 방법을 확인한 다음 실패막이를 다시 부착하세요.	B-13
	침판의 구멍 둘레에 흠집이 있습니다. * 바늘판 개방구 왼쪽에 노치가 있습니다. 이것은 흠집이 아닙니다.  ① 노치	침판을 교체하거나 Brother 공인 대리점에 문의하세요.	A-8
	노루발의 구멍 주위에 흠집이 있습니다.	노루발을 교체하거나 Brother 공인 대리점에 문의하세요.	B-29
	복집에 흠집이 있습니다.	복집을 교체하거나 Brother 공인 대리점에 문의하세요.	A-2
	바늘에 결함이 있습니다.	바늘을 교체하세요.	B-27
	이 기기 전용 실토리를 사용하지 않았습니다.	잘못된 실토리는 올바르게 작동하지 않습니다. 이 기기 전용 실토리만 사용하세요.	B-13
	윗실 끼우기가 잘못되었습니다.	기기에 실 끼우기 단계를 확인하고 기기에 실을 다시 끼우세요.	B-19
	실토리가 잘못 설치되었습니다.	실토리를 올바르게 재설정하세요.	B-16
	노루발이 잘못 부착되었습니다.	노루발을 올바르게 부착하세요.	B-29
	노루발 홀더의 나사가 느슨합니다.	노루발 홀더의 나사를 단단히 조이세요.	B-30
천이 너무 두껍습니다.	폴리 다이얼을 돌렸을 때 바늘이 뚫을 수 있는 천을 사용하세요.	B-26, S-4	
두꺼운 천이나 굵은 솔기를 재봉할 때 천을 강제로 이송했습니다.	강제로 밀지 않고 천이 이송되게 하세요.	S-4	

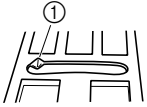
증상	가능한 원인	조치	참조
바늘이 부러집니다.	땀길이가 너무 짧습니다.	땀길이를 조절하세요.	B-38
	밀실이 잘못 감겼습니다.	올바르게 감은 실토리를 사용하세요.	B-13
윗실이 끊어집니다.	기기에 실이 올바르게 끼워지지 않았습니 다 (잘못된 실패막이 사용, 실패막이 헐거움, 바늘대 실걸이에 실이 걸리지 않았음 등).	기기에 실을 올바르게 다시 끼우세요.	B-19
	매듭지어졌거나 엉킨 실이 사용되고 있습니다.	매듭이나 엉킴을 푸세요.	-
	선택한 바늘이 사용 중인 실에 적합하지 않습니 다.	사용 중인 실 유형에 적합한 바늘을 선택하세요.	B-26
	윗실 장력이 너무 강합니다.	실 장력을 조절하세요.	B-39
	실이 엉겼습니다.	가위 등을 사용해 엉킨 실을 자르고 가마 등에서 실을 제거하세요.	A-6
	바늘이 돌아갔거나 휘었거나 끝이 무더졌습니 다.	바늘을 교체하세요.	B-27
	바늘이 잘못 설치되었습니다.	바늘을 올바르게 다시 설치하세요.	B-27
	침판의 구멍 둘레에 흠집이 있습니다. * 바늘판 개방구 왼쪽에 노치가 있습니다. 이것 은 흠집이 아닙니다.  ① 노치	침판을 교체하거나 Brother 공인 대리점에 문의 하세요.	A-8
	노루발의 구멍 주위에 흠집이 있습니다.	노루발을 교체하거나 Brother 공인 대리점에 문 의하세요.	B-29
	복집에 흠집이 있습니다.	복집을 교체하거나 Brother 공인 대리점에 문의 하세요.	A-2
	선택한 천에 부적합한 바늘이나 실을 사용하고 있습니다.	“천 / 실 / 바늘 조합” 차트를 확인하세요.	B-26
재봉하는 동안 실이 매듭지어졌거나 엉겼습니 다.	윗실과 밀실을 다시 끼우세요.	B-13, B-19	
이 기기 전용 실토리를 사용하지 않았습니 다.	잘못된 실토리는 올바르게 작동하지 않습니다. 이 기기 전용 실토리만 사용하세요.	B-13	
천의 인쪽에 실이 엉 킵니다.	윗실 끼우기가 잘못되었습니다.	기기에 실 끼우기 단계를 확인하고 기기에 실을 다시 끼우세요. 노루발이 올라간 위치로 설정되어 기기에 실을 끼울 때 윗실에 적절한 장력이 가해지는지 확인 하세요.	B-19, A-6
	선택한 천에 부적합한 바늘이나 실을 사용하고 있습니다.	“천 / 실 / 바늘 조합” 차트를 확인하세요.	B-26
윗실이 너무 조입니 다.	밀실을 올바르게 설치하세요.	B-16, A-5	

증상	가능한 원인	조치	참조
밀실이 끊어집니다.	실토리가 잘못 설치되었습니다.	실토리를 올바르게 다시 설치하세요.	B-16
	밀실이 잘못 감겼습니다.	올바르게 감은 실토리를 사용하세요.	B-13
	실토리에 흠집이 있거나 실토리가 제대로 회전하지 않습니다.	실토리를 교체하세요.	B-16
	실이 엉겼습니다.	가위 등을 사용해 엉킨 실을 자르고 가마 등에서 실을 제거하세요.	A-8
	이 기기 전용 실토리를 사용하지 않았습니다.	잘못된 실토리는 올바르게 작동하지 않습니다. 이 기기 전용 실토리만 사용하세요.	B-13
천이 주름집니다.	윗실이나 밀실을 잘못 끼웠습니다.	기기에 실 끼우기 단계를 확인하고 올바르게 다시 끼우세요.	B-19
	실패막이가 잘못 설치되었습니다.	실패막이 부착 방법을 확인한 다음 실패막이를 다시 부착하세요.	B-19
	선택한 천에 부적합한 바늘이나 실을 사용하고 있습니다.	“천 / 실 / 바늘 조합” 차트를 확인하세요.	B-26
	바늘이 돌아갔거나 휘었거나 끝이 무더졌습니다.	바늘을 교체하세요.	B-27
	얇은 천을 재봉할 때 땀이 너무 겁니다.	땀길을 짧게 하세요.	B-38
	실 장력이 잘못 설정되었습니다.	실 장력을 조절하세요.	B-39
	잘못된 노루발입니다.	올바른 노루발을 사용하세요.	B-30
땀을 건너뛵니다	기기에 실이 잘못 끼워졌습니다.	기기에 실 끼우기 단계를 확인하고 올바르게 다시 끼우세요.	B-19
	선택한 천에 부적합한 바늘이나 실을 사용하고 있습니다.	“천 / 실 / 바늘 조합” 차트를 확인하세요.	B-26
	바늘이 돌아갔거나 휘었거나 끝이 무더졌습니다.	바늘을 교체하세요.	B-27
	바늘이 잘못 설치되었습니다.	바늘을 올바르게 다시 설치하세요.	B-27
	바늘이 마모 / 손상되었습니다.	바늘을 교체하세요.	B-27
	침판 밑에 먼지나 실밥이 모였습니다.	솔로 먼지나 실밥을 제거하세요.	A-2
	얇거나 신축성 있는 천을 재봉하고 있습니다.	천 밑에 얇은 종이 한 장을 대고 재봉하세요.	S-4, D-3
재봉되지 않습니다	바늘이 돌아갔거나 휘었거나 끝이 무더졌습니다.	바늘을 교체하세요.	B-27
	실토리가 잘못 설치되었습니다.	실토리를 올바르게 재설정하세요.	B-16
	윗실 끼우기가 잘못되었습니다.	기기에 실 끼우기 단계를 확인하고 기기에 실을 다시 끼우세요.	B-19
재봉할 때에 날카로운 소리가 납니다	톱니에 먼지나 실밥이 끼었습니다.	먼지나 실밥을 제거하세요.	A-2
	가마에 실밥이 끼었습니다.	가마를 청소하세요.	A-2
	윗실 끼우기가 잘못되었습니다.	기기에 실 끼우기 단계를 확인하고 기기에 실을 다시 끼우세요.	B-19
	이 기기 전용 실토리를 사용하지 않았습니다.	잘못된 실토리는 올바르게 작동하지 않습니다. 이 기기 전용 실토리만 사용하세요.	B-13
	복집에 바늘 구멍이나 마찰로 인한 흠집이 있습니다.	복집을 교체하거나 Brother 공인 대리점에 문의하세요.	A-2

증상	가능한 원인	조치	참조
기지에서 천이 이송되지 않습니다.	톱니가 아래 위치로 설정되었습니다.	톱니 위치 스위치를 오른쪽으로 미세요 (▲▲).	B-2
	팜끼리 너무 가깝습니다.	팜길이 설정을 길게 하세요.	B-38
	잘못된 노루발을 사용했습니다.	올바른 노루발을 사용하세요.	B-30
	바늘이 돌아갔거나 휘었거나 끝이 무더졌습니다.	바늘을 교체하세요.	B-27
	실이 엉겼습니다.	엉킨 실을 자르고 가마에서 실을 제거하세요.	A-8
	재봉을 시작할 때 두꺼운 솔기에서 지그재그 노루발 “J” 가 기울어졌습니다.	재봉하는 동안 지그재그 노루발 “J” 의 노루발 잠금 핀 (왼쪽의 검은색 버튼) 을 사용하여 노루발 수평을 유지하세요.	S-4
	천의 노루발 압력이 잘못 설정되었습니다.	노루발 압력 다이얼로 노루발 압력을 조절하세요.	B-41
천이 반대 방향으로 이송됩니다.	이송 장치가 손상되었습니다. Brother 공인 대리점이나 가장 가까운 Brother 공인 서비스 센터에 문의하세요.	-	
바늘이 침판에 닿습니다.	바늘 고정 나사가 느슨합니다.	바늘 고정 나사를 단단히 조이세요. 바늘이 휘었거나 끝이 무더진 경우 새 바늘로 교체하세요.	B-27
	바늘이 돌아갔거나 휘었거나 끝이 무더졌습니다.	바늘을 교체하세요.	B-27
기기로 재봉 중인 천을 제거할 수 없습니다.	실이 침판 아래에 엉겼습니다.	천을 들어올리고 천 아래의 실을 자른 다음 가마를 청소하세요.	A-8
부러진 바늘이 기기 안으로 떨어졌습니다.	-	기기를 끄고 침판을 제거하세요. 기기 안으로 떨어진 바늘을 볼 수 있는 경우 족집계를 사용하여 제거하세요. 바늘을 제거한 후 침판을 원래 위치로 되돌리고 새 바늘을 삽입하세요. 기기를 켜기 전에 폴리 다이얼을 사용자 쪽으로 서서히 돌려 원활하게 돌아가는지와 새 바늘이 침판 구멍의 가운데를 통과하는지 확인하세요. 폴리 다이얼이 원활하게 돌아가지 않거나 기기 안으로 떨어진 바늘을 제거할 수 없는 경우 Brother 공인 대리점이나 가장 가까운 Brother 공인 서비스 센터에 문의하세요.	A-8
폴리 다이얼이 원활하게 돌아가지 않습니다.	실이 복집에 엉겼습니다.	복집에서 엉킨 실을 제거하세요. 복집을 다시 설치하여 올바른 위치로 설정하세요.	A-6, A-8
올바르게 재봉되지 않습니다.	사용된 노루발이 원하는 재봉 유형에 적합하지 않습니다.	원하는 재봉 유형에 적합한 노루발을 부착하세요.	B-30
	실 장력이 잘못되었습니다.	윗실 장력을 조절하세요.	B-39, A-7
	복집 등에서 실이 엉겼습니다.	엉킨 실을 제거하세요. 복집에서 실이 엉킨 경우 가마를 청소하세요.	A-8
	톱니가 아래 위치로 설정되었습니다.	톱니 위치 스위치를 오른쪽으로 미세요 (▲▲).	B-2

■ 재봉 후

증상	가능한 원인	조치	참조	
실 장력이 잘못되었습니다.	윗실 끼우기가 잘못되었습니다.	기기에 실 끼우기 단계를 확인하고 기기에 실을 다시 끼우세요.	B-19	
	실토리가 잘못 설치되었습니다.	실토리를 다시 설치하세요. (침판을 제거한 경우 북집을 설치하기 전에 침판을 다시 설치하고 나사를 조이세요.) 바늘이 침판 구멍의 가운데를 통과하는지 확인하세요.	B-16, A-2	
	선택한 천에 부적합한 바늘이나 실을 사용하고 있습니다.	“천 / 실 / 바늘 조합” 차트를 확인하세요.	B-26	
	노루발 홀더를 올바르게 부착하지 않았습니다.	노루발 홀더를 올바르게 다시 부착하세요.	B-30	
	실 장력이 잘못 설정되었습니다.	실 장력을 조절하세요.	B-39, A-7	
	밑실이 잘못 감겼습니다.	올바르게 감은 실토리를 사용하세요.	B-13	
	바늘이 돌아갔거나 휘었거나 끝이 무뎠습니다.	바늘을 교체하세요.	B-27	
문자 또는 장식 패턴이 어긋납니다.	이 기기 전용 실토리를 사용하지 않았습니다.	잘못된 실토리는 올바르게 작동하지 않습니다. 이 기기 전용 실토리만 사용하세요.	B-13	
	패턴 조절 설정값이 잘못 설정되었습니다.	패턴 조절 설정값을 수정하세요.	D-7	
	패턴이 나타나지 않습니다.	잘못된 노루발을 사용했습니다.	올바른 노루발을 부착하세요.	B-30
		얇은 천이나 신축성 있는 천에 보강재를 사용하지 않았습니다.	보강재를 부착하세요.	S-4, D-3
		실 장력이 잘못 설정되었습니다.	실 장력을 조절하세요.	B-39, A-7
재봉되는 동안 천이 당겨지거나 밀리거나 기울어져 이송되었습니다.		천이 직선으로 이송되도록 손으로 천을 잡아 주면서 재봉하세요.	B-33	
북집 등에서 실이 엉겼습니다.	엉킨 실을 제거하세요. 북집에서 실이 엉킨 경우 가마를 청소하세요.	A-8		

오류 메시지

기기를 제대로 설정하기 전에 “시작/멈춤” 버튼을 누르거나 작업을 잘못 수행할 경우 LCD 에 오류 메시지가 나타납니다. 표시되는 지침을 따르세요. 메시지가 표시된 동안 **OK** 또는 **↵**를 누르면 메시지가 사라집니다.

	오류 메시지	원인	해결책
1	E01	노루발을 올린 상태에서 “시작/멈춤” 버튼 등을 누르면 이 메시지가 표시됩니다.	노루발 레버를 내리고 작업을 계속하세요.
2	E02	단춧구멍 레버가 내려가 있고 단춧구멍 이외의 재봉을 선택한 상태에서 “시작/멈춤” 버튼 등을 누르면 이 메시지가 표시됩니다.	노루발 레버를 올리고 작업을 계속하세요.
3	E03	단춧구멍 레버를 올리고 단춧구멍 재봉을 선택한 상태에서 “시작/멈춤” 버튼 등을 누르면 이 메시지가 표시됩니다.	단춧구멍 레버를 내리고 작업을 계속하세요.
4	E04	밀실 감기 장치 축이 오른쪽으로 이동한 상태에서 후진/보강 재봉 버튼 등을 누르면 이 메시지가 표시됩니다.	밀실 감기 장치 축을 왼쪽으로 이동하고 작업을 계속하세요.
5	E05	발판을 연결한 상태에서 “시작/멈춤” 버튼 누르면 이 메시지가 표시됩니다.	발판을 분리한 다음 “시작/멈춤” 버튼을 누르세요. 그렇지 않을 경우 발판을 사용하여 기기를 작동하세요.
6	E06	실이 엉켜 있거나 바늘이 휘었기 때문에 모터가 잠겼으며 이로 인해 침판을 때립니다.	레이스를 청소하여 엉킨 실을 제거합니다(페이지 A-2 참조). 바늘을 점검하세요. 바늘이 휘었거나 부러진 경우 새 바늘로 교체하세요. 자세한 내용은 “기본 작동” 섹션의 “바늘 확인” 및 “바늘 교체”를 참조하세요. 위의 모든 조치에도 문제가 계속되면 “LCD 에 오류 메시지 “E06” 이 나타납니다.” A-13 페이지를 참조하세요.
7	E07	재봉을 삭제한 후 “시작/멈춤” 버튼 등을 누르면 이 메시지가 표시됩니다.	패턴을 선택하고 작업을 계속하세요.
8	E08	재봉 속도 조절기로 지그재그 뿔뿔을 조절하도록 설정하고 “시작/멈춤” 버튼을 누르면 이 메시지가 표시됩니다.	폭 조절을 끄거나 발판을 사용하여 기기를 작동하세요. 자세한 내용은 “재봉” 섹션의 “재봉 속도 조절기를 사용하여 새틴 재봉하기”를 참조하세요.
9	E09	Ⅱ(쌍침 바늘)을 켜고 쌍침 바늘로 재봉할 수 없는 재봉 패턴을 선택한 경우 이 메시지가 표시됩니다.	단일 바늘 모드로 전환하고 쌍침 바늘을 단일 바늘로 교체한 후 작업을 계속하세요.
10	E10	직선 재봉 침판이 설치된 상태에서 직선 재봉(중간 바늘 위치) 이외의 재봉을 하려고 할 때 이 메시지가 표시됩니다.	기기를 끄고 침판을 교체한 후 작업을 계속하세요.
11	E11	기기를 켜 상태에서 침판 커버를 제거하면 이 메시지가 표시됩니다.	기기를 끄고 침판 커버를 부착한 후 작업을 계속하세요.
12	F**	기기를 사용하는 동안 “F**” 오류 메시지가 LCD 에 나타나면 기기가 오작동하는 것일 수 있습니다.	가장 가까운 Brother 공인 서비스 센터에 문의하세요.

A

유지 관리 및 문제 해결

작동 신호음

키를 누를 때마다 신호음이 한 번 울립니다. 잘못된 작동이 수행되는 경우 신호음이 두 번 또는 네 번 울립니다.

- 키를 누르는 경우 (올바른 작동)
신호음이 한 번 울립니다.
- 잘못된 작동이 수행되는 경우
신호음이 두 번 또는 네 번 울립니다.
- 엉킨 실 등으로 인해 기기가 잠기는 경우
신호음이 4 초간 울리고 기기가 자동으로 중지됩니다.
원인을 확인하고 오류를 해결한 다음 재봉을 계속해야 합니다.

■ 작동 신호음 취소

- 1 기기를 끄세요.
- 2 작동 패널의  (보강 재봉 버튼)을 누른 상태에서 재봉기를 켜세요.
- 3 “-” 또는 “+” 키를 눌러 “M 2”를 선택하세요.

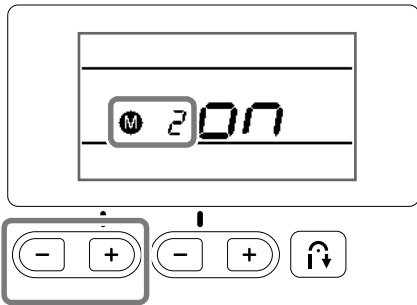

- 4 “-” 또는 “+” 키를 눌러 “OFF”로 설정하세요.

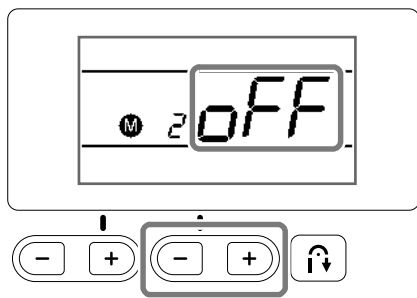

- 5 기기를 끈 다음 다시 켜세요.

색인

숫자

1/4 인치 노루발	S-29
7mm 새틴 재봉	D-2

L

LCD 메시지	A-21
LCD 작동	B-11
LCD 화면 청소	A-2

ㄱ

가로 실패꽃이	B-23
가마	A-2
가이드 1/4 인치 노루발	S-29
가죽/비닐 천	S-5
결합	S-39
극선 재봉	S-2
공기 환풍 구멍	B-3
기기 표면 청소	A-2
기본 재봉	B-31, S-6, D-4

ㄴ

노루발	
교체	B-29
압력	B-41
유형	B-42
노루발 교체	B-29
노루발 레버	B-3
노루발 압력 다이얼	B-3, B-41
노루발 홀더	
설치	B-30
제거	B-30
노루발 홀더 나사	B-4
노루발 홀더 부착	B-30
노루발 홀더 제거	B-30
논스틱 노루발	S-5

ㄷ

다닝 (짜깁기) 재봉	S-34
다닝 (짜깁기) 재봉	S-33
단추 가이드판	S-15
단추 달기	S-17
단춧구멍 레버	B-4, S-16
단춧구멍 재봉	S-14
두꺼운 천	S-4
드론워크	S-40
땀길 조절	B-38
땀폭 조절	B-38

ㅁ

문자 재봉	B-32, D-2
문제 해결	A-5
밀실 감기 장치	B-2
밀실	
감기	B-13
당겨 올리기	B-23
밀실 감기	B-13
밀실 감기 가이드	B-2, B-13

ㅂ

바늘	
교체	B-27
실 끼우기	B-21
위치	S-7
조건	B-27
종류, 사이즈 및 용도	B-26
바늘 교체	B-27
바늘 위치 조절 버튼	B-4
바늘 확인	B-27
바늘대 실걸이 가이드	B-4
바지 다리	S-2
바탕 재봉	S-33
발판	B-3, B-34
발판 꺾	B-3, B-34
별매품 액세서리	B-8
보강 우선 순위	B-37
보강 재봉	S-33
보강 재봉 버튼	B-4, B-35
볼 포인트 바늘	B-26
부품 명칭과 기능	B-2
복집	B-4
복집 커버	B-4, B-16
블라인드 재봉	S-8

ㅅ

사이드 커터	S-12
삼중겹 재봉	S-6, S-33
새틴 재봉	S-32, D-2
설정	
신호음	A-22
입력 감도	B-12
자동 보강 재봉	B-35
손으로 바늘에 실 끼우기	B-22
손잡이	B-3
숨긴 솔기	S-20
스모킹	S-38
스캘럽 재봉	S-38
스티플링	S-27
“시작/멈춤” 버튼	B-4
시접, 일정한	S-3
시접질 재봉	S-6
시험 재봉	S-2
신축성 있는 천	S-5
신호음	A-22
실 끼우기	
바늘에 실 끼우기	B-21
손으로 바늘에 실 끼우기	B-22
윗실 끼우기	B-19
실 자르기 버튼	B-4
실 장력 다이얼	B-2
실 장력 조절	B-39
실꿨기, 자동	B-40
실뜯개	S-16
실용 재봉	B-32, B-42
실토리 설치	B-16
실토리 케이스	
실토리 케이스 제거	A-2
실패 그물망	B-14
실패 막이	B-2, B-14
실패꽃이	B-2, B-14, B-20
쌍침 바늘	B-23

○	
아일렛 재봉	S-36
아플리케	S-27
액세서리	
별매품 액세서리	B-8
포함된 액세서리	B-7
액세서리 저장 공간	B-6
액세서리 테이블	B-2, B-6
얇은 천	S-4
오류 메시지	A-21
오버록 재봉	S-11, S-12
올 풀립, 방지	S-11
워킹 노루발	S-30
원통형 부분	S-2
윗덜개	B-2
윗실	B-19
윗실 가이드판	B-2
윗실 장력	B-39, A-7
윙 바늘	S-40
유지 관리	A-2
일정한 시점	S-3
입력 감도	B-12

ㅈ

자동 보강 재봉 키	B-35
자동 실 끼우기 장치	B-21
자동 실 끼우기 장치 레버	B-2, B-21
자동 실끊기	B-40
작동 문제	A-5
작동 문제 해결	A-5
작동 버튼	B-4
작동 신호음	A-22
작동 키	B-5
작동 패널	B-2, B-5
장식 재봉 및 패턴	D-2
재봉 가이드 노루발	S-3
재봉 기초 사항	B-31
재봉 방향 변경	S-2
재봉 선택	B-32
재봉 설정	B-42
재봉 속도 조절기	B-4, S-32
재봉 유형	B-31
전면	B-2
전원 공급 잭	B-3, B-10
전원 스위치	B-3, B-10
조개 모양 재봉	S-39
조절식 지퍼 / 파이핑 노루발	S-24
지그재그 재봉	S-12, S-27
지그재그폭 조절	B-38
지퍼 달기	
가운데	S-20, S-24
측면	S-21
직선 재봉	S-6, S-20, S-28

ㅊ

청소	
LCD 화면	A-2
가마	A-2
기기 표면 청소	A-2
초기 장력 원관	B-2, B-15, A-11
침판	B-4
침판 커버	B-4
침판 표시	S-3

ㅋ

커터	B-2, B-34
퀵팅	S-30
퀵팅 가이드	S-31
크레이지 퀵트 재봉	S-28

ㅌ

톱니	B-4
톱니 위치 스위치	B-3, S-31
톱	S-2

표

파이핑 달기	
패고팅	S-25
패치워크	S-37
패치워크	S-27, S-28
패턴	
다시 정렬	D-7
반복	D-6
불러오기	D-7
저장	D-6
조합	D-5
확인	D-6
패턴 다시 정렬	D-7
패턴 반복	D-6
패턴 불러오기	D-7
패턴 저장	D-6
패턴 조합	D-5
평행 재봉	B-23
폴리 다이얼	B-3
프리모션 퀵팅	S-31
프리모션 오픈토 퀵팅 노루발 “O”	S-31
피싱	S-28

ㅎ

헤어룸 재봉	
후진 재봉 버튼	B-4, B-35
후진 / 보강 재봉	B-35









“ <http://support.brother.com/> ”, “ <http://www.brother.co.kr/> ”
을 방문하시면 제품 지원과 자주하는 질문(FAQ)의 답변을 얻으실 수
있습니다.

Korean
888-F10/H32
Printed in Vietnam



XG5545-001