

Bedieningshandleiding

Borduur- en naaimachine

Product Code: 888-M00/M02/M03/M04

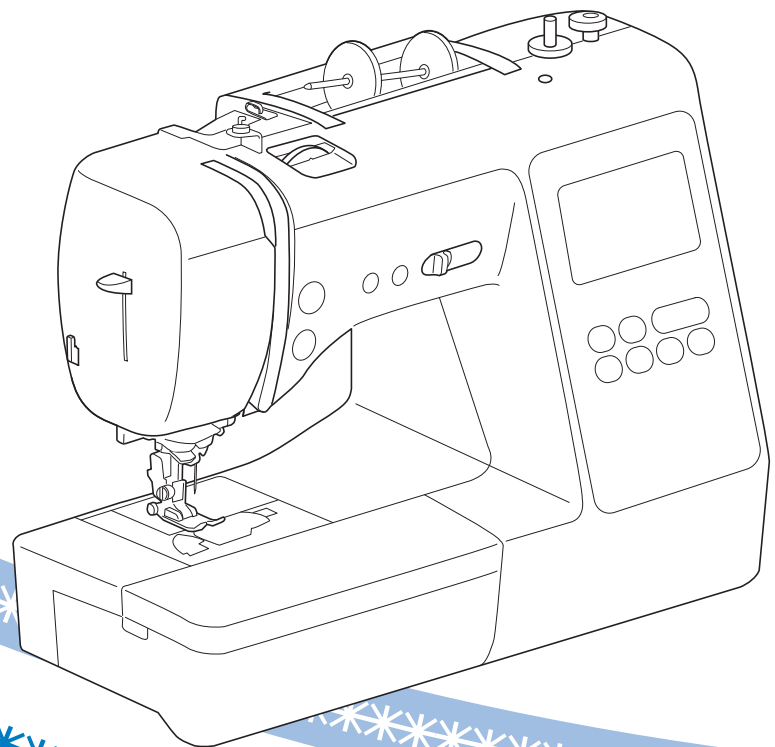
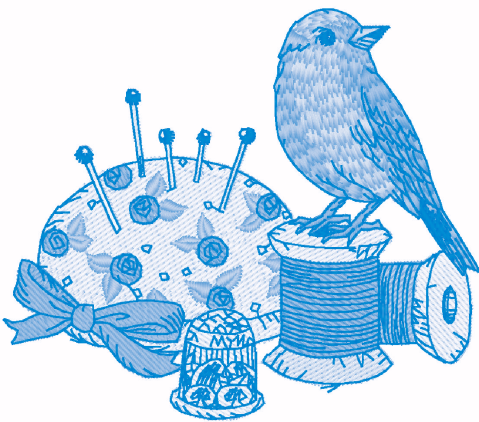

Lees dit document voordat u de machine gebruikt.
Houd dit document bij de hand, zodat u het kunt raadplegen.

INLEIDING

Gefeliciteerd met de aanschaf van deze machine. Alvorens de machine te gebruiken dient u zorgvuldig de "BELANGRIJKE VEILIGHEIDSINSTRUCTIES" te lezen. Vervolgens bestudeert u deze handleiding zodat u de diverse functies goed gebruikt. Nadat u de handleiding hebt gelezen, bergt u deze op een handige plek op. Dan kunt u de handleiding zo nodig raadplegen.

BELANGRIJKE VEILIGHEIDSINSTRUCTIES

Lees eerst deze veiligheidsinstructies alvorens de machine in gebruik te nemen.

⚠ GEVAAR

- Verminder de kans op elektrische schok

- 1 Neem altijd de stekker uit het wandstopcontact: direct na gebruik; voordat u de machine reinigt; wanneer u onderhoud pleegt aan de machine; of wanneer u de machine onbeheerd achterlaat.

⚠ WAARSCHUWING

- Verklein de kans op brandwonden, brand, elektrische schok of letsel.

- 2 Neem altijd de stekker van de machine uit het stopcontact wanneer u servicehandelingen verricht die u als gebruiker volgens de gebruiksaanwijzing moet uitvoeren.

- Voordat u de stekker uit het stopcontact haalt, zet u de machine eerst op "O" (uit). Vervolgens pakt u de netstekker beet en trekt u deze uit het stopcontact. Trek niet aan het snoer.
- Sluit de machine rechtstreeks op een stopcontact aan. Gebruik geen verlengsnoeren.
- Haal altijd de stekker van de machine uit het stopcontact bij een stroomstoring.

- 3 Gevaren in verband met elektriciteit:

- Sluit de machine aan op een stopcontact met wisselstroom binnen het op de kenplaat aangegeven bereik. Sluit de machine niet aan op een stopcontact met gelijkstroom of omvormer. Als u niet zeker weet welke stroomvoorziening u hebt, neem dan contact op met een gekwalificeerd elektricien.

- Deze machine is alleen goedgekeurd voor gebruik in het land van aanschaf.

- 4 Gebruik de machine beslist niet als een snoer of stekker beschadigd is; als de machine niet goed werkt; als de machine is gevallen of beschadigd; of als u water op de machine hebt gemorst. Breng de machine naar de dichtstbijzijnde erkende Brother-dealer voor onderzoek, reparatie, elektrische of mechanische aanpassingen.
- Of de machine in gebruik is of niet, wanneer u iets ongebruikelijks opmerkt aan de machine - geur, hitte, verkleuring of vervorming - stopt u onmiddellijk en neemt u de netstekker uit het stopcontact.
- Wanneer u de machine vervoert, draagt u deze aan het handvat. Wanneer u de machine optilt aan een ander onderdeel dan het handvat, kan de machine beschadigen of vallen. Dit kan letsel veroorzaken.
- Wanneer u de machine optilt, maak dan geen plotselinge onvoorzichtige bewegingen. Daardoor kunt u letsel oplopen.

- 5 Houd altijd uw werkvlak vrij:

- Gebruik de machine nooit wanneer de ventilatieopeningen zijn geblokkeerd. Houd de ventilatieopeningen van de machine en het voetpedaal vrij van stof, pluïsjes en stukken stof.
- Plaats geen voorwerpen op het voetpedaal.
- Zorg dat er nooit iets in een opening valt en steek geen voorwerpen in een opening.
- Gebruik de machine niet wanneer spuitbussen worden gebruikt of zuurstof wordt toegediend.
- Gebruik de machine niet in de buurt van een warmtebron, zoals fornuis of strijkbout. Anders kan de machine, het netsnoer, het kledingstuk dat u naait ontvlammen. Dit kan leiden tot brand of een elektrische schok.
- Plaats deze machine niet op een wankel of scheef oppervlak. Dan kan de machine vallen, en dit kan letsel veroorzaken.

- 6 Wees vooral voorzichtig tijdens het naaien:

- Let altijd goed op de naald. Gebruik geen verbogen of beschadigde naalden.
- Blijf met uw vingers uit de buurt van alle bewegende onderdelen. Let vooral op bij de naald van de machine.
- Zet de machine op de stand "O" (uit) wanneer u iets aanpast in de buurt van de naald.
- Gebruik nooit een beschadigde of onjuiste steekplaat. Daardoor kan de naald breken.
- Duw of trek niet aan de stof tijdens het naaien. Volg zorgvuldig de aanwijzingen op wanneer u uit de vrije hand naait, zodat u de naald niet buigt waardoor hij kan breken.

7 Deze machine is geen speelgoed:

- Let goed op wanneer kinderen in de buurt zijn terwijl u de machine gebruikt.
- Houd de plastic zak waarin de machine werd geleverd buiten bereik van kinderen, of gooi de zak weg. Laat nooit kinderen met de zak spelen. Ze zouden hierin kunnen stikken.
- Gebruik de machine niet buiten.

8 Voor een langere levensduur:

- Zet de machine niet weg op een plaats met direct zonlicht of een hoge vochtigheidsgraad. Gebruik of plaats de machine niet vlakbij de verwarming, een strijkijzer, halogeenlamp of andere warme voorwerpen.
- Maak voor het reinigen van de behuizing alleen gebruik van neutrale zeep of reinigingsmiddelen. Benzene, thinner en schuurmiddelen kunnen de behuizing en de machine beschadigen en mogen nooit worden gebruikt.
- Raadpleeg altijd de Bedieningshandleiding als u delen, de persvoet, de naald of andere onderdelen vervangt of installeert om te zorgen dat dit juist gebeurt.

9 Voor reparatie of bijstelling:

- Als de verlichtingsunit beschadigd is, moet deze worden vervangen door een erkende Brother-dealer.
- Indien de machine een defect vertoont of moet worden bijgesteld, kijk dan eerst aan de hand van het overzicht voor probleemoplossing achter in deze Bedieningshandleiding of u de machine zelf kunt controleren of bijstellen. Als u het probleem daarmee niet kunt oplossen, raadpleeg dan uw plaatselijke erkende Brother-dealer.

Gebruik deze machine alleen voor de bestemde doeleinden, zoals beschreven in deze handleiding.

Gebruik alleen door de fabrikant aanbevolen accessoires zoals beschreven in deze handleiding.

De inhoud van deze handleiding en de specificaties van dit product kunnen zonder kennisgeving worden gewijzigd.

Meer informatie over onze producten en updates vindt u op onze website www.brother.com

BEWAAR DEZE INSTRUCTIES

Deze machine is bedoeld voor huishoudelijk gebruik.

VOOR GEBRUIKERS BUITEN DE CENELEC-LANDEN

Dit apparaat is niet bedoeld voor gebruik door personen (kinderen inbegrepen) met beperkte lichamelijke, zintuiglijke of geestelijk vermogens, tenzij onder toezicht of met instructies over het gebruik van het apparaat door degene die verantwoordelijk is voor hun veiligheid. Let goed op dat kinderen niet met het apparaat spelen.

VOOR GEBRUIKERS BINNEN DE CENELEC-LANDEN

Dit apparaat kan gebruikt worden door kinderen vanaf 8 jaar en personen met verminderde fysieke, zintuiglijke of mentale capaciteiten of gebrek aan ervaring en kennis als zij toezicht of instructies krijgen omtrent het veilige gebruik van het apparaat en als zij de mogelijke gevaren begrijpen. Kinderen mogen niet met het apparaat spelen. Reiniging en onderhoud mag niet zonder toezicht uitgevoerd worden door kinderen.

ALLEEN VOOR GEBRUIKERS IN GROOT-BRITTANNIË, IERLAND, MALTA EN CYPRUS

BELANGRIJK

- Wanneer u de stekkerstop vervangt, moet u een door ASTA voor BS 1362 goedgekeurde stop gebruiken, met het  -merk, met de sterkte die op de stekker is aangegeven.
- Plaats altijd de afdekking van de zekering terug. Gebruik nooit stekkers waarvan de zekering niet is afgedekt.
- Als uw wandstopcontact niet geschikt is voor de stekker die bij deze apparatuur wordt geleverd, neem dan contact op met uw erkende Brother-dealer om het juiste snoer te verkrijgen.

Handelsmerken

App Store is een servicemerk van Apple Inc.
Android en Google Play zijn handelsmerken van Google, Inc. Gebruik van deze handelsmerken is alleen toegestaan met toestemming van Google.

Opmerkingen over opensource-licenties

Dit product omvat opensource-software.
Opmerkingen over de opensource-licenties vindt u in het downloadgedeelte voor handleidingen op de startpagina van uw model in het Brother Solutions Center op “ <http://s.brother/cpjaa> ”.

INHOUDSOPGAVE

Hoofdstuk 1 VOORBEREIDINGEN 5

Namen van machineonderdelen	5
Bijgeleverde accessoires.....	7
Optionele accessoires.....	8
De machine aan-/uitzetten	9
Bediening van de display	10
Display bekijken.....	10
Instellingscherm.....	12
Invoergevoeligheid voor bedieningstoetsen aanpassen.....	13
Spoel opwinden/installeren	13
Spoel opwinden.....	13
De spoel installeren.....	16
Bovendraad inrijgen	17
Bovendraad inrijgen.....	17
Onderdraad naar boven halen.....	20
Stof/draad/naald-combinaties	21
Naald wisselen	22
Naald controleren.....	22
Naald verwisselen.....	22
Persvoet verwisselen	23
Persvoet verwisselen.....	23
Persvoethouder verwijderen en bevestigen.....	24

Hoofdstuk 2 BASISPRINCIPES VAN HET NAAIEN 25

Naaien	25
Soorten steken.....	25
Standaardnaaiwerkzaamheden.....	25
Achteruit/verstevigingssteken naaien.....	27
Steekpatronen combineren.....	27
Automatisch achteruit/verstevigingssteken naaien.....	28
Automatisch de draad afknippen.....	28
Steeklengte/steekbreedte/"L/R-verschuiving" instellen.....	29
Draadspanning aanpassen	29
Nuttige naaitips	30
Naaitips.....	30
Evenwijdige marge naaien.....	31
Diverse stoffen naaien.....	32

Hoofdstuk 3 DIVERSE STEKEN 35

Stekentabel	35
Naaisteken	39
Afwerksteken.....	39
Blindzoomsteken naaien.....	40
Knoopsgaten naaien.....	42
Knopen aanzetten.....	44
Rits inzetten.....	45
Applicatie-, patchwork- en quiltsteken.....	46
Andere naaitoepassingen.....	50
Aanpassingen	55
Gebruik van de geheugenfunctie	55
Steekpatronen opslaan.....	56
Steekpatronen ophalen.....	56
MY CUSTOM STITCH	57

Hoofdstuk 4 BORDUREN 59

Borduurbedereidingen	59
Borduervoet bevestigen.....	59
Borduureenheid bevestigen.....	60
Verbeter het borduurresultaat.....	61
Stof in het borduurraam plaatsen.....	62
Borduurraam bevestigen.....	64
Borduren	65
Borduurpatroon selecteren.....	65

Patroon borduren.....	68
Draadspanning aanpassen.....	70
Applicatiepatronen borduren.....	70
Applicatie maken met een kaderpatroon.....	71
Gesplitste borduurpatronen.....	72
Patronen bewerken (Patroonbewerkscherm).....	73
Patronen bewerken (Borduurinstellingscherm).....	75
Patroon en naaldstand uitlijnen.....	75
Verbonden letters borduren.....	76
Gebruik van de geheugenfunctie.....	77
Borduurpatronen opslaan.....	77
Borduurpatronen ophalen.....	78

Hoofdstuk 5 BIJLAGE 79

Verzorging en onderhoud	79
Beperkingen op smeren.....	79
Voorzorgsmaatregelen bij het opbergen van de machine.....	79
Grijper reinigen.....	79
Displaystoring.....	80
Probleemoplossing	80
Bovendraad te strak.....	81
Draad verstrikt op achterkant van stof.....	81
Onjuiste draadspanning.....	81
De stof zit vast in de machine en kan niet worden verwijderd.....	82
Wanneer de draad verstrikt is geraakt onder de spoelwinderbasis.....	84
Lijst met symptomen.....	85
Foutmeldingen.....	89
Bedieningssignalen.....	91
De software van uw machine upgraden	91
Index	92

Hoofdstuk 1 VOORBEREIDINGEN

Namen van machineonderdelen

Belangrijkste onderdelen

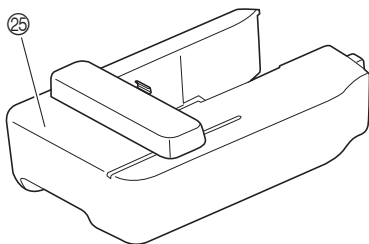
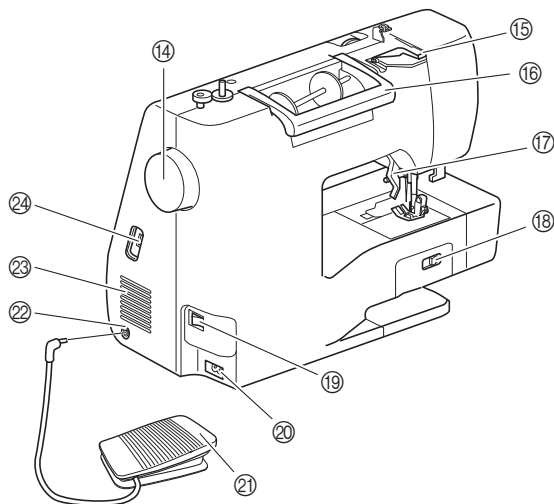
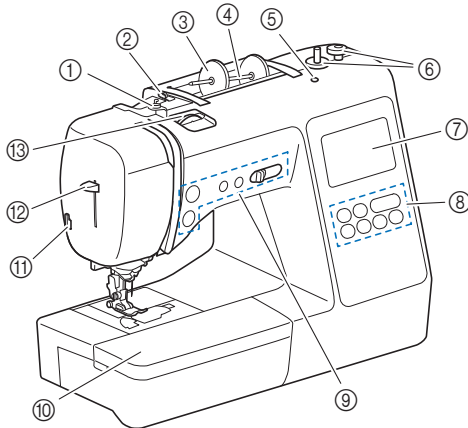

- ① **Draadgeleider voor het opwinden van de spoel en voorspanning voor spoelen (pagina 15)**
- ② **Draadgeleider (pagina 14)**
- ③ **Kloshouder (pagina 13)**
- ④ **Klospen (pagina 13)**
- ⑤ **Opening voor extra klospen**
Deze opening is voor een extra klospen om te naaien met een tweelingnaald. (pagina 53) Deze opening is niet bestemd voor smering. Giet geen olie in deze opening.
- ⑥ **Spoelwinder (pagina 13)**
- ⑦ **LCD (liquid crystal display) (pagina 10)**
- ⑧ **Bedieningspaneel (pagina 6)**
- ⑨ **Bedieningstoetsen en schuifknop voor snelheidsregeling (pagina 6)**

- ⑩ **Accessoirestafel (pagina 7, 31)**
- ⑪ **Draadafsnijder (pagina 19)**
- ⑫ **Naaldinrijgerhendel (pagina 19)**
- ⑬ **Draaiknop draadspanning (pagina 29, 70)**
- ⑭ **Handwiel**
Draai het handwiel naar u toe (tegen de klok in) om de naald omhoog en omlaag te zetten om één steek te naaien.
- ⑮ **Bedekte draadgeleider (pagina 14)**
- ⑯ **Handvat**
Draag de machine aan het handvat om deze te vervoeren.
- ⑰ **Persvoethendel**
Zet de persvoethendel omhoog en omlaag om de persvoet omhoog en omlaag te zetten.
- ⑱ **Transporteurstandscharakelaar**
Gebruik de transporteurstandscharakelaar om de transporteur omhoog of omlaag te zetten. (pagina 48)
- ⑲ **Hoofdscharakelaar (pagina 9)**
- ⑳ **Voedingsaansluiting (pagina 9)**
- ㉑ **Voetpedaal (pagina 26)**
- ㉒ **Aansluiting voetpedaal (pagina 26)**
- ㉓ **Ventilatieopening**
Door de ventilatieopening kan de lucht rond de motor circuleren. Bedek de ventilatieopening niet wanneer u de machine gebruikt.
- ㉔ **USB-poort (voor USB-stick) (pagina 56, 77)**
- ㉕ **Borduureenheid (pagina 60)**

Naald en persvoetgedeelte

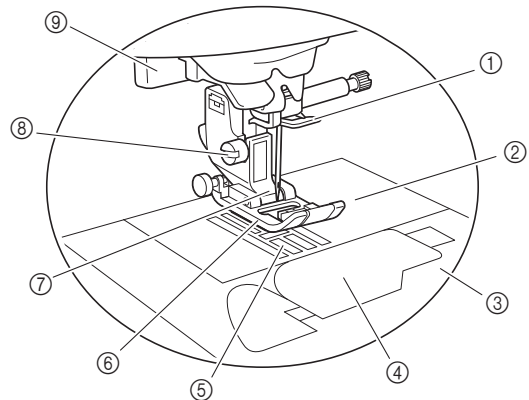

- ① **Draadgeleiders op de naaldstang (pagina 18)**
- ② **Steekplaat (pagina 31)**
- ③ **Steekplaatdeksel (pagina 16)**
- ④ **Spoelhuisdeksel/spoelhuis (pagina 16, 80)**
- ⑤ **Transporteur**
De transporteur voert de stof door in de naairichting.
- ⑥ **Persvoet**
De persvoet drukt gelijkmatig op de stof tijdens het naaien. Bevestig de geschikte persvoet voor de steek die u hebt geselecteerd.
- ⑦ **Persvoethouder (pagina 24)**
- ⑧ **Persvoethouderschroef (pagina 24)**
- ⑨ **Knoopsgathendel (pagina 43)**

■ Bedieningstoetsen

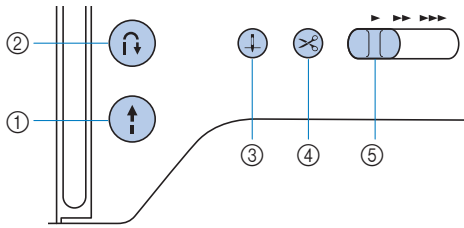

① “Start/Stop”-toets

Druk op de “Start/Stop”-toets om te beginnen of te stoppen met naaien.
De toets verandert van kleur naar gelang de bedieningsstand van de machine.

- Groen: De machine is klaar om te naaien of is bezig met naaien.
- Rood: De machine kan niet naaien.
- Oranje: De onderdraad wordt opgewonden of de spoolwinderas staat naar rechts.

② Achteruit/verstevigingssteektoets

Druk op de achteruit/verstevigingssteektoets om achteruit/verstevigingssteken te naaien. (pagina 27)

③ Naaldstandtoets

Druk op de naaldstandtoets om de naald omhoog of omlaag te zetten. Wanneer u tweemaal op de knop drukt, naait u één steek.

④ Draadafknijptoets

Druk op de draadafknijptoets nadat u bent gestopt met naaien, om de boven- en onderdraad af te knippen.

⑤ Schuifknop voor snelheidsregeling

Schuif de schuifknop voor snelheidsregeling om de naaisnelheid aan te passen.
U kunt de naaisnelheid niet aanpassen wanneer u decoratieve steken naait of borduurt.

■ Bedieningspaneel en bedieningstoetsen

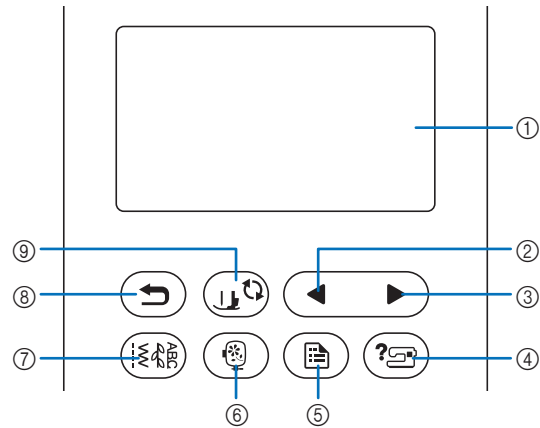

① LCD (liquid crystal display) (display druktoetsen)

Geselecteerde patrooninstellingen en meldingen worden weergegeven.
Druk op de toetsen op de display om bewerkingen uit te voeren.
Voor meer informatie, zie “Bediening van de display” op pagina 10.

② Toets Vorige pagina

Hiermee geeft u het vorige scherm weer.

③ Toets Volgende pagina

Hiermee geeft u het volgende scherm weer.

④ Helptoets

Druk hierop voor help over het gebruik van de machine.

⑤ Instellingentoets

Druk op deze toets om de naaldstopstand, het piepsignaal enz. in te stellen.

⑥ Borduurtoets

Druk op deze toets om te borduren.

⑦ Naaistekentoets

Druk op deze toets om een naaisteek of decoratieve steek te naaien.

⑧ Terugtoets

Druk op deze toets om terug te gaan naar het vorige scherm.

⑨ Persvoet-/naaldwisseltoets

Druk op deze toets alvorens de naald, persvoet enz. te verwisselen. Zo vergrendelt u alle toetsen en knoppen om werking van de machine te voorkomen.

Opmerking

- De bedieningstoetsen van deze machine zijn capacitieve aanraaksensors. U bedient de toetsen door er rechtstreeks met uw vinger op te drukken. De reactie van de toetsen varieert per gebruiker. De druk die wordt uitgeoefend bij het selecteren van een steek of menu, heeft geen invloed op de reactie van de toetsen.
- Aangezien de bedieningstoetsen anders reageren per gebruiker, stelt u de instelling voor “Invoergevoeligheid voor bedieningstoetsen aanpassen” op pagina 13 aan.
- Wanneer u een elektrostatische touchpen gebruikt, moet de punt 8 mm of meer zijn. Gebruik geen touchpen met een dunne punt.

Bijgeleverde accessoires

De bijgeleverde accessoires wijken mogelijk af van die in onderstaande tabel, afhankelijk van het machinemodel dat u hebt aangeschaft. Meer bijzonderheden over bijgeleverde accessoires en de onderdeelcodes van uw machine vindt u op het extra blad "Bijgeleverde accessoires".

Trek de bovenkant van de accessoirestafel naar u toe om de accessoireruimte te openen.

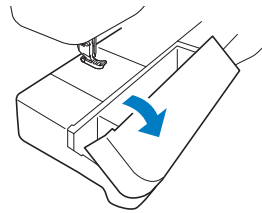

<p>1.</p> <p>J</p> <p>Zigzagvoet "J" (op de machine geplaatst)</p>	<p>2.</p> <p>N</p> <p>Monogramvoet "N"</p>	<p>3.</p> <p>G</p> <p>Afwerksteekvoet "G"</p>	<p>4.</p> <p>I</p> <p>Ritsvoet "I"</p>	<p>5.</p> <p>R</p> <p>Blindzoomvoet "R"</p>	<p>6.</p> <p>M</p> <p>Knoopaanzetvoet "M"</p>
<p>7.</p> <p>A</p> <p>Knoopsgatvoet "A"</p>	<p>8.</p> <p>Q</p> <p>Borduurvoet "Q"</p>	<p>9.</p> <p>Naaldsetje *1</p>	<p>10.</p> <p>Tweelingnaald *2</p>	<p>11.</p> <p>Spoel (op de machine geplaatst)</p>	<p>12.</p> <p>Voorgespoelde spoel (borduuronderdraad, dikte 60, wit)</p>
<p>13.</p> <p>Spoelclip</p>	<p>14.</p> <p>Tornmesje</p>	<p>15.</p> <p>Schaar</p>	<p>16.</p> <p>Schoonmaakborsteltje</p>	<p>17.</p> <p>Gaatjesponser</p>	<p>18.</p> <p>Schroevendraaier</p>
<p>19.</p> <p>Schijfvormige schroevendraaier</p>	<p>20.</p> <p>Extra klossen</p>	<p>21.</p> <p>Kloshouder (groot)</p>	<p>22.</p> <p>Kloshouder (medium) (op de machine geplaatst)</p>	<p>23.</p> <p>Kloshouder (klein)</p>	<p>24.</p> <p>Garenklos hulpinzet (bij mini- of kingsize garenklos)</p>
<p>25.</p> <p>Spoelhuis (op de machine geplaatst)</p>	<p>26.</p> <p>Klosnetje</p>	<p>27.</p> <p>Voetpedaal</p>	<p>28.</p> <p>Borduurraamset (medium) 10 cm (H) x 10 cm (B) (4 inch (H) x 4 inch (B))</p>	<p>29.</p> <p>Accessoirestasje</p>	
<p>30.</p> <p>Rasterset</p>	<p>31.</p> <p>Bedieningshandleiding</p>	<p>32.</p> <p>Beknopte bedieningshandleiding</p>	<p>33.</p> <p>Borduurontwerpen bedieningshandleiding</p>		
<p>*1 75/11 2 naalden, 90/14 2 naalden, 90/14 2 naalden: ballpointnaald (goudkleurig)</p>					
<p>*2 2/11 naald</p>					

Optionele accessoires

Onderstaande optionele accessoires zijn afzonderlijk verkrijgbaar.

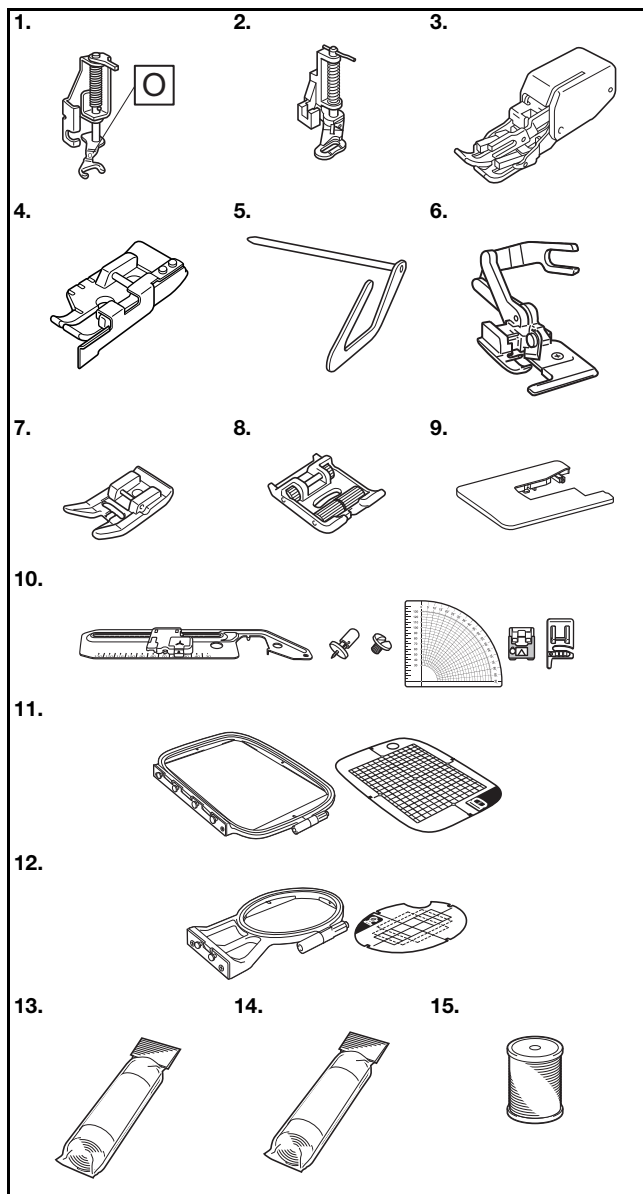

Nr.	Naam onderdeel	Onderdeelcode		
		Noord- en Zuid-Amerika	Europa	Overige
1.	Open quiltvoet "O" voor quilten uit de vrije hand	SA187	F061: XE1097-001	F061 F061CN
2.	Quilt- en wateervoet	SA129	F005N: XC1948-052	F005N
3.	Boventransportvoet	SA140	F033N: XG6623-001	F033N F033CN
4.	1/4-inchvoet met geleider	SA185	F057: XC7416-252	F057
5.	Wateerlineaal/ Quiltgeleider	SA132	F016N: XC2215-052	F016N F016CN
6.	Zijsnijder "S"	SA177	F054: XC3879-152	F054 F054CN
7.	Gladde transportvoet	SA114	F007N: XC1949-052	F007N F007CN
8.	Rolvoet	SA190	F066: XG6751-001	F066 F066CN
9.	Verlengtafel	*1	WT15: XG8750-001	WT15AP
10.	Cirkelhelpstuk	SACIRC1 SACIRC1C	CIRC1: XG6705-001	CIRC1 CIRC1CN
11.	Borduurraamset (groot)* ² 17 cm (H) x 10 cm (B) (6-7/10 inch (H) x 4 inch (B))	SA434	EF71: XF2410-001	EF71 EF71CN
12.	Borduurraamset (klein) 2 cm (H) x 6 cm (B) (1 inch (H) x 2-1/2 inch (B))	SA431	EF61: XF2419-001	EF61 EF61CN
13.	Steunstof/ versteving voor borduurwerk	SA519	BM3: XG6683-001	BM3 BM3CN
14.	In water oplosbare versteving	SA520	BM5: XG6681-001	BM5 BM5CN
15.	Borduuronderdraad (60 dikte, wit/zwart)	SA-EBT (wit)/ SAEBT999 (zwart)	EBT-CEN (wit): X81164-001/ EBT-CEBN (zwart): XG6643-001	EBT-CEN (wit)/ EBT-CEBN (zwart)

*1 Neem contact op met uw erkende Brother-dealer.

*2 Wanneer u de bevestigingsstand van het raam wijzigt, kunt u een gebied van 17 cm x 10 cm (6-7/10 inch x 4 inch) borduren zonder opnieuw de stof te hoeven plaatsen. Het borduurgebied is 10 cm x 10 cm (4 inch x 4 inch).

Memo

- Als u optionele accessoires of onderdelen wilt aanschaffen, neemt u contact op met uw erkende Brother-dealer of bezoekt u onze website <http://s.brother/cpjaa>.
- Alle specificaties zijn juist toen deze handleiding werd vervaardigd. Sommige specificaties kunnen zonder kennisgeving worden gewijzigd.
- Er zijn nog meer handige naaivoetjes verkrijgbaar om het naaiwerk te vereenvoudigen en fraaie afwerkingen te maken. Bezoek uw dichtstbijzijnde erkende Brother-dealer of onze website <http://s.brother/cpjaa> voor een complete lijst van optionele accessoires die verkrijgbaar zijn voor uw machine.
- Gebruik altijd de aanbevolen accessoires voor deze machine.

De machine aan-/uitletten

⚠ WAARSCHUWING

- Gebruik alleen gewone huishoudaansluitingen als elektriciteitsbron. Het gebruik van andere bronnen kan brand, elektrische schokken of schade aan de machine tot gevolg hebben.
- Zorg dat de stekkers van het netsnoer stevig in het stopcontact en in de voedingsingang van de machine zitten. Anders kan brand of elektrische schokken het gevolg zijn.
- Steek de stekker van het netsnoer niet in een stopcontact dat in slechte staat is.
- In onderstaande situaties moet u de machine uit zetten met de hoofdschakelaar en de netstekker uit het stopcontact nemen:
 - Wanneer u de machine onbeheerd achterlaat
 - Nadat u de machine hebt gebruikt
 - Bij een stroomstoring tijdens het gebruik
 - Wanneer de machine niet goed werkt door een slechte verbinding, of doordat de verbinding wordt verbroken
 - Tijdens onweersbuien

⚠ VOORZICHTIG

- Gebruik uitsluitend het netsnoer dat bij deze machine is geleverd.
- Gebruik geen verlengsnoeren of stekkerdozen waarop andere apparaten zijn aangesloten. Dit kan brand of elektrische schokken veroorzaken.
- Raak de stekker niet aan met natte handen. Hierdoor kunnen elektrische schokken ontstaan.
- Zet de schakelaar altijd eerst uit voordat u de stekker van de machine uit het stopcontact haalt. Trek altijd de stekker uit het stopcontact. Als u aan het snoer trekt, kunt u het snoer beschadigen of brand of elektrische schokken veroorzaken.
- Zorg dat het snoer niet wordt ingesneden, beschadigd, gewijzigd, stevig verbogen, getrokken, gedraaid of samengeperst. Plaats geen zware voorwerpen op het snoer. Stel het snoer niet bloot aan warmte. Hierdoor kan het snoer beschadigd raken en kunnen brand of elektrische schokken ontstaan. Als de stekker of het snoer zijn beschadigd, breng de machine dan voor reparatie naar uw erkende Brother-dealer voordat u de machine weer gebruikt.
- Haal de stekker uit het stopcontact als u de machine een tijd niet gebruikt. Anders kan er brand ontstaan.

- 1 Controleer of de machine is uitgezet (hoofdschakelaar op "O"), en steek het netsnoer in de voedingsaansluiting op de rechterkant van de machine.
- 2 Sluit de stekker van het netsnoer aan op een gewoon huishoudstopcontact.

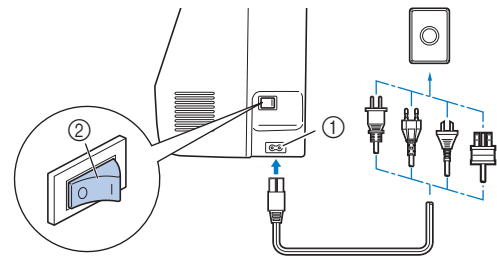

- ① Voedingsaansluiting
② Hoofdschakelaar

- 3 Druk op de rechterkant van de hoofdschakelaar op de rechterkant van de machine om de machine aan te zetten (op "I" zetten).

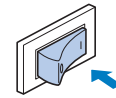

→ Het lampje, de display en de "Start/Stop"-toets gaan branden wanneer u de machine aanzet. De naald en de transporteur maken geluid als ze bewegen. Dit is geen storing.

- 4 Wanneer u de machine aanzet, wordt het openingsfilmpje vertoond. Druk ergens op het scherm.

💡 Opmerking

- De eerste keer dat u de machine aanzet, selecteert u de gewenste taal.



- 5 Druk op de linkerkant van de hoofdschakelaar (op "O" zetten) om de machine uit te zetten.

Bediening van de display

Display bekijken

Druk met uw vinger op de desbetreffende toetsen om een steekpatroon of een functie van de machine te kiezen. Het onderstaande scherm wordt weergegeven wanneer u op  op het bedieningspaneel drukt.

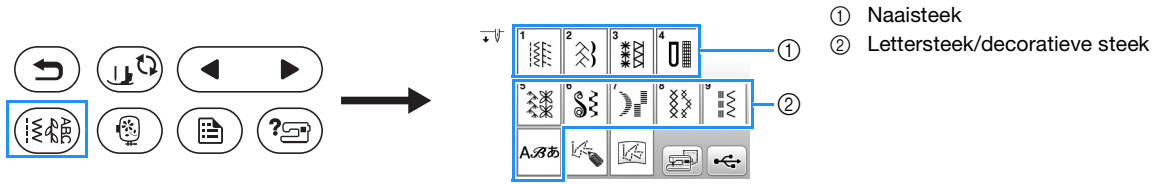

■ Naaistekenschermb

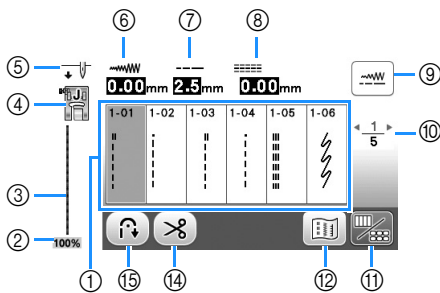

■ Scherm voor bewerken naaisteken

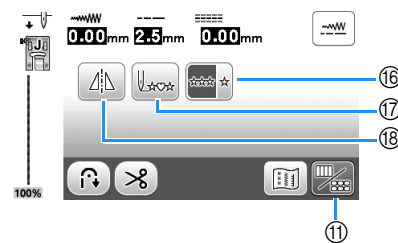

■ Scherm voor lettersteken en decoratieve steken

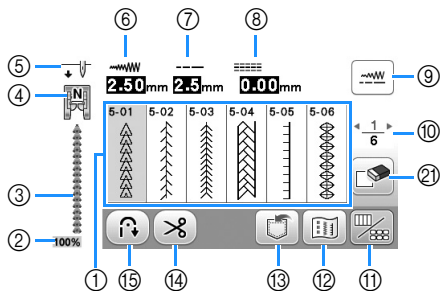



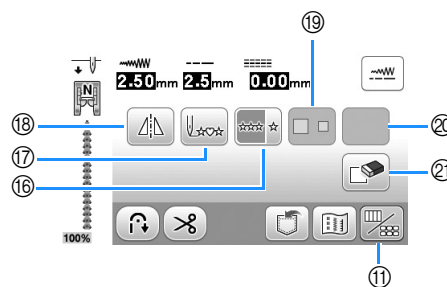





■ Scherm voor bewerken lettersteken en decoratieve steken



Opmerking

- Sommige wijzigingsfuncties kunt u niet gebruiken bij bepaalde steekpatronen. Alleen de functies van de weergegeven toetsen zijn beschikbaar wanneer u een steekpatroon selecteert.

Nr.	Display	Toetsnaam	Uitleg	Pagina
①	-	Steken	Druk op de toets van de steek die u wilt naaien.	25
②		Weergavegrootte steekpatroon	Geeft aan op welke grootte het geselecteerde steekpatroon wordt weergegeven. 100%: ongeveer het formaat waarop het steekpatroon wordt genaaid 50%: helft van het formaat waarop het steekpatroon wordt genaaid 25%: kwart van het formaat waarop het steekpatroon wordt genaaid	-
③	-	Steekvoorbeeld	Hier wordt een voorbeeld van de geselecteerde steek getoond.	-
④		Persvoet	Geeft aan welke persvoet u moet gebruiken. Installeer de hier aangegeven persvoet, voordat u begint te naaien. <div style="display: flex; justify-content: space-around; align-items: flex-start;"> <div style="text-align: center;">  Zigzagvoet "J" </div> <div style="text-align: center;">  Blindzoomvoet "R" </div> </div> <div style="display: flex; justify-content: space-around; align-items: flex-start; margin-top: 10px;"> <div style="text-align: center;">  Monogramvoet "N" </div> <div style="text-align: center;">  Knoop aanzetvoet "M" </div> </div> <div style="display: flex; justify-content: space-around; align-items: flex-start; margin-top: 10px;"> <div style="text-align: center;">  Afwerksteekvoet "G" </div> <div style="text-align: center;">  Zijnsnijder "S" </div> </div> <div style="text-align: center; margin-top: 10px;">  Knoopsgatvoet "A" </div> <p>* Het scherm geeft mogelijk de symbolen voor bepaalde persvoeten, zoals ritsvoet "I" en de quilt- en watteervoet, niet weer.</p>	23

Nr.	Display	Toetsnaam	Uitleg	Pagina
⑤		Naaldstandinstelling	Hier verschijnt de enkele-naaldstand of de tweelingnaaldstand en de naaldstopstand. : Enkele naald/omlaag : Tweelingnaald/omlaag : Enkele naald/omhoog : Tweelingnaald/omhoog	12
⑥		Steekbreedte	Geeft de steekbreedte van het geselecteerde steekpatroon aan.	29
⑦		Steeklengte	Geeft de steeklengte van het geselecteerde steekpatroon aan.	29
⑧		L/R Shift (L/R-verschuiving)	Geeft de neiging Links/Rechts van de middenlijn van de originele zigzagsteek aan.	29
⑨		Toets voor handmatige bijstelling	Druk op deze toets om het scherm voor bijstelling van de steekbreedte, steeklengte en "L/R-verschuiving" weer te geven.	29
⑩		Display Pagina	Hier verschijnen extra pagina's die u kunt weergeven.	-
⑪		Toets bewerken/steek	Druk op deze toets om te schakelen tussen het scherm voor steken bewerken en het stekenscherm.	28
⑫		Patroonafbeeldingstoets	Geeft een voorbeeld van de geselecteerde steken. Druk op om de draadkleur in de afbeelding te veranderen in rood, blauw of zwart.	-
⑬		Geheugentoets	Druk op deze toets om de gecombineerde steekpatronen op te slaan.	56
⑭		Automatische draadafknijptoets	Druk op deze toets om automatisch draadknippen in te stellen.	28
⑮		Automatisch achteruit/verstevigingssteektoets	Druk op deze toets om de functie voor automatisch achteruit/verstevigingssteken te gebruiken.	28
⑯		Enkele/meerdere stekentoets	Druk op deze toets om te kiezen tussen één steekpatroon of doorgaande steekpatronen. Afhankelijk van de geselecteerde steek is deze toets mogelijk uitgeschakeld. Als u een geheel motief wilt afmaken terwijl u meerdere steken van een steekpatroon ononderbroken naait, kunt u tijdens het naaien op deze toets drukken. De machine stopt automatisch wanneer het motief af is.	-
⑰		Terug naar beginttoets	Wanneer het naaien stopt, drukt u op deze toets om terug te keren naar het begin van het steekpatroon.	-
⑱		Spiegeltoets	Nadat u het steekpatroon hebt geselecteerd, kunt u met deze toets een horizontaal spiegelbeeld van het steekpatroon maken.	-
⑲		Groottekeuzetoets	Met deze toets kunt u de grootte van de lettersteek selecteren (groot of klein).	-
⑳	Sommige van onderstaande toetsen verschijnen naar gelang het steekpatroon dat u hebt geselecteerd.			
		Verlengtoets	Wanneer u de satijnsteekpatronen hebt geselecteerd, kunt u met deze toets kiezen uit 5 automatische lengte-instellingen zonder de instellingen van de steekbreedte van de zigzagsteek of de steeklengte te wijzigen. 	-
		Draaddichtheidstoets	Nadat u het decoratieve satijnsteekpatroon hebt geselecteerd, kunt u de draaddichtheid van het steekpatroon met deze toets wijzigen. : Geringe dichtheid : Hoge dichtheid Als de steken opbollen wanneer u de draaddichtheid hebt ingesteld op , herstelt u de draaddichtheid tot . Als u toch doorgaat met naaien terwijl de steken opbollen, kan de naald buigen of breken.	-
		Spatiëringstoets	Druk op deze toets om de spatiëring in lettersteekpatronen te wijzigen. Wijzigingen van de ruimte tussen letters gelden niet alleen voor de letters die u momenteel invoert, maar ook voor reeds ingevoerde en later in te voeren letters.	-
㉑		Wissentoets	Druk op deze toets om het geselecteerde steekpatroon te verwijderen. Als u een fout maakt bij het combineren van een steekpatronen, kunt u steekpatronen wissen met deze toets.	-

Instellingenschermb

Druk op om de standaardmachine-instellingen (naaldstopstand, beginschermb, enz.) te wijzigen. Druk op of op , nadat u de nodige instellingen hebt gewijzigd.

Memo

- U kunt een afbeelding van het huidige instellingenschermb opslaan op een USB-stick; druk op wanneer de USB-stick in de USB-poort is geplaatst. De bestanden worden opgeslagen in de map "bPocket".

Naai-instellingen

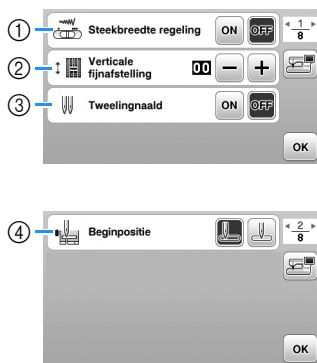

- 1 Selecteer of u met de schuifknop voor snelheidsregeling de zigzagbreedte wilt bepalen. (pagina 49)
- 2 Hiermee past u de lettersteekpatronen of decoratieve steekpatronen aan. (pagina 55)
- 3 Zet deze op [ON] wanneer u de tweelingnaald gebruikt. (pagina 53)
- 4 Selecteer "1-01 Rechte steek (links)" of "1-03 Rechte steek (midden)" als automatisch ingestelde naaisteek wanneer u de machine aanzet.

Borduurstellingen

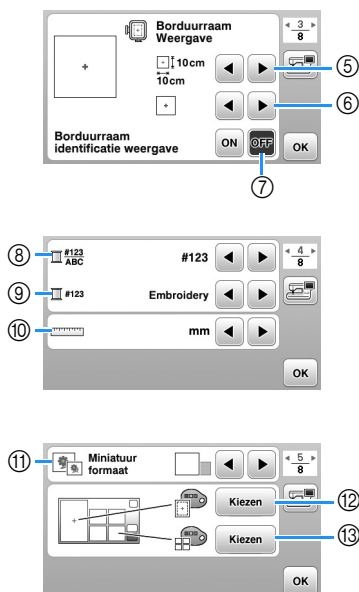

- 5 Selecteer het gewenste borduurraam.
- 6 Selecteer de middenmarkering en rasterlijnen om weer te geven.
- 7 Wanneer de instelling op [ON] staat, kunt u het borduurpatroon selecteren volgens de borduurraamafmetingen die u hebt geselecteerd onder 5. (pagina 66)
- 8 Hiermee wijzigt u de garencolorweergave in het borduurschermb; garenummer, kleurnaam. (pagina 69)
- 9 Wanneer u garenummer [#123] hebt geselecteerd, kunt u een garencolor selecteren. (pagina 69)
- 10 Hiermee wijzigt u de maateenheid van de display (mm/ inch).
- 11 Hiermee geeft u het formaat van de patroonminiaturen op.
- 12 Hiermee wijzigt u de achtergrondcolor voor de weergave van het borduurgebied.
- 13 Hiermee wijzigt u de achtergrondcolor voor het miniaturengebied.



Algemene instellingen



- 14 Hiermee selecteert u de naaldstopstand (de naaldstand wanneer de machine buiten werking is): omhoog of omlaag.
- 15 Selecteer of u een bedieningssignaal wilt horen.
- 16 Selecteer of het beginschermb wordt weergegeven wanneer u de machine aanzet.
- 17 Selecteer de schermtaal.
- 18 Selecteer of u verlichting voor het werkgedeelte wilt aan- of uitzetten.
- 19 Selecteer de invoergevoeligheid voor de bedieningstoetsen. (pagina 13)
- 20 Hiermee geeft u de serviceherinnering weer, een geheugensteuntje om de machine regelmatig een servicebeurt te laten geven. (Neem hiervoor contact op met uw officiële Brother-dealer.)
- 21 Hiermee geeft u het totaal aantal steken weer dat is genaaid op deze machine.
- 22 [No.] is het interne nummer van uw machine.
- 23 Hiermee geeft u de programmaversie weer die is geïnstalleerd op uw machine.



Invoergevoeligheid voor bedieningstoetsen aanpassen

U kunt de gevoeligheid voor de bedieningstoetsen instellen op 5 niveaus. Open het instellingenscherf om het gewenste niveau in te stellen.

- 1 Druk op  om het instellingenscherf weer te geven.
- 2 Open pagina 7 door te drukken op  .
- 3 Druk op [Start].



→ Het scherm voor aanpassingen verschijnt.

- 4 Pas de [Invoergevoeligheid] aan door te drukken op  .
 - Hoe hoger de instelling, des te gevoeliger zijn de toetsen. De standaardinstelling is [3].
 - We adviseren u de hoogste instelling te selecteren als u een elektrostatische touchpen gebruikt.
 - Terwijl u de invoergevoeligheid aanpast, drukt u op  om te controleren of de toets reageert. Wanneer de toets reageert, knippert de waarde die de gevoeligheid aangeeft.

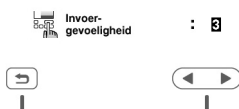

- 5 Druk op  om terug te gaan naar het vorige scherm.

Als de machine niet reageert wanneer u op een bedieningstoets drukt

Zet de machine uit, houd de  (draadafknijptoets) ingedrukt en zet de machine aan om de [Invoergevoeligheid] terug te zetten. Open het instellingenscherf en pas de [Invoergevoeligheid] opnieuw aan.

Spoel opwinden/installeren

⚠ VOORZICHTIG

- Gebruik uitsluitend de plastic spoel die is meegeleverd met deze machine of spoelen van hetzelfde type (SA156/SFB: XA5539-151/SFB). De spoel is 11,5 mm hoog (ongeveer 7/16 inch). Het gebruik van andere spoelen kan schade veroorzaken aan de machine. SA156 is een type spoel van klasse 15.

Spoel opwinden

In dit gedeelte wordt beschreven hoe u draad op de spoel windt.

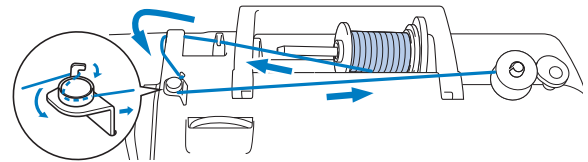

Memo

- Wanneer u de spoel opwindt om naaisteken te naaien, gebruikt u draad die geschikt is voor de stof die u wilt naaien (pagina 21). Normaliter is deze draad dezelfde als de draad die wordt gebruikt voor het inrijgen van de bovendraad.
- Wanneer u de spoel opwindt om te borduren, let dan op dat u de aanbevolen borduuronderdraad met dikte 60 gebruikt voor deze machine.

- 1 Plaats de spoel zo op de spoelwinderas dat de inkeping van de spoel is uitgelijnd met de veer op de as en schuif de spoelwinderas naar rechts totdat deze vastklikt.

- De "Start/Stop"-toets licht oranje op.

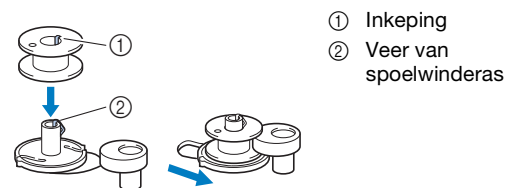

- 2 Verwijder de klos houder en plaats de klos garen voor de spoel op de klossen.

Schuif de klos zo op de klossen dat de draad van onder af naar voren afwikkelt. Anders kan de draad verstrikt raken rond de klossen.

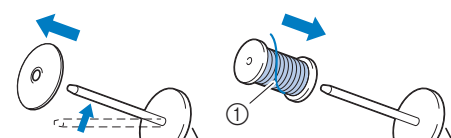

- ① De draad wikkelt af van onder af naar voren.

3 Schuif de kloshouder op de klospen.

Schuif de kloshouder zo ver mogelijk naar rechts, zoals aangegeven, met de afgeronde kant naar links.

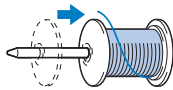

⚠ VOORZICHTIG

- Als de klos of kloshouder niet correct is geïnstalleerd, kan de draad verstrikt raken rond de klospen. Daardoor kan de naald breken.
- Er zijn drie formaten kloshouder beschikbaar. Zo kunt u een kloshouder kiezen die het best past bij het formaat klos dat u gebruikt. Als de kloshouder te klein is voor de klos die u gebruikt, kan de draad blijven haken achter de gleuf in de klos, of kan de machine beschadigd raken. Wanneer u mini- of kingsize garenklos gebruikt, gebruik dan de garenklos hulppinzet (bij mini- of kingsize garenklos). Meer bijzonderheden over de garenklos hulppinzet (bij mini- of kingsize garenklos) vindt u in "Memo" op pagina 14.



Memo

- Wanneer u de klos gebruikt zoals hieronder aangegeven, gebruikt u de kleine kloshouder. Laat enige ruimte tussen de houder en de klos.

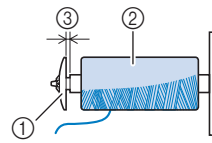

- ① Kloshouder (klein)
- ② Klos (kruiswikkeldraad)
- ③ Ruimte

- Wanneer u draad gebruikt die snel van de klos afwikkelt, zoals transparant nylon garen of metallic garen, plaats dan het klosnetje over de klos voordat u de klos garen op de klospen plaatst. Als het klosnetje te lang is, vouwt u het zo dat het past op het formaat klos.

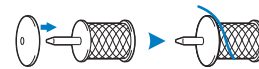

- Als u een klos garen met een kern van 12 mm (1/2 inch) doorsnee en 75 mm (3 inch) hoog op de klospen plaatst, gebruik dan de garenklos hulppinzet (bij mini- of kingsize garenklos).

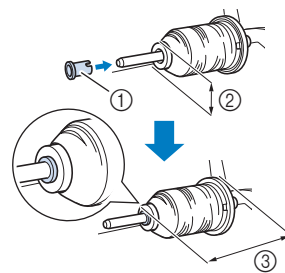

- ① Garenklos hulppinzet (bij mini- of kingsize garenklos)
- ② 12 mm (1/2 inch)
- ③ 75 mm (3 inch)

4 Leid de draad onder de draadgeleider en onder de bedekte draadgeleider door naar voren.

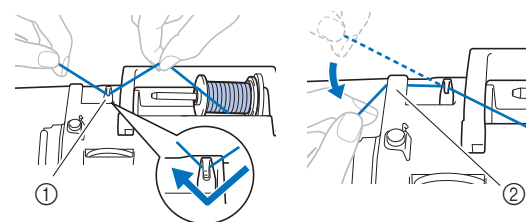

- ① Draadgeleider
- ② Bedekte draadgeleider

- 5 Leid de draad onder de haak op de draadgeleider voor het opwinden van de spool en draai de draad vervolgens tegen de klok in onder de voorspanning voor spoelen.

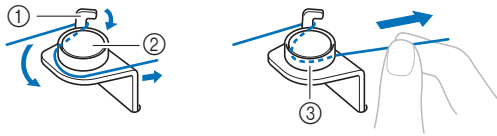

- ① Draadgeleider voor het opwinden van de spool
- ② Voorspanning voor spoelen
- ③ Trek de draad zo ver mogelijk naar binnen.

Opmerking

- Zorg ervoor dat de draad onder de voorspanning voor spoelen wordt geleid.

- 6 Draai de draad met de klok mee 5 of 6 keer om de spool, leid de draad door de geleidesleuf in de spoolwinderbasis en trek vervolgens aan de draad om deze af te snijden.

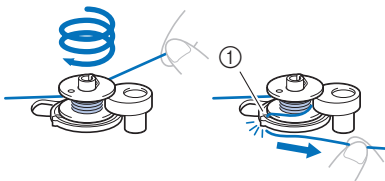

- ① Geleidesleuf in de spoolwinderbasis (met ingebouwde draadafsnijder)

Opmerking

- Let op dat u de draad met de klok mee rond de spool windt. Anders wordt de draad rond de spoolwinderas gewonden.

⚠ VOORZICHTIG

- Zorg dat u de draad afsnijdt zoals aangegeven. Wanneer u de spool opwindt zonder de draad af te snijden met de draadafsnijder die is ingebouwd in de geleidesleuf in de spoolwinderbasis, kan de draad verward raken in de spool of kan de naald verbuigen en breken wanneer de onderdraad opraakt.

- 7 Schuif met de schuifknop voor snelheidsregeling om de snelheid aan te passen waarmee de spool wordt gewonden. Schuif de schuifknop naar rechts om de snelheid te verhogen. Schuif de schuifknop naar links om de snelheid te verlagen.

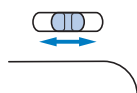

Memo

- We adviseren om stretchdraad, zoals doorzichtige nylondraad, op een lage snelheid te winden, omdat de draad kan uitrekken.

- 8 Zet de machine aan.

- 9 Druk eenmaal op de "Start/Stop"-toets om de spool op te winden. Wanneer het voetpedaal is aangesloten, drukt u met uw voet het voetpedaal in.



Opmerking

- Wanneer u doorzichtige nylondraad op de spool windt, stopt u met het opwinden van de spool als deze 1/2 tot 2/3 vol is. Als de spool volledig zou worden opgewonden met doorzichtige nylondraad, wordt de draad mogelijk niet netjes op de spool gewonden of zijn de naairesultaten minder goed. Daarnaast kan er extreme druk op de spool komen te staan, kan het onmogelijk zijn om de spool te verwijderen van de spoolwinderas of kan de spool breken.



- 10 Wanneer het opwinden van de spool trager gaat, drukt u eenmaal op de "Start/Stop"-toets om de machine te stoppen. Wanneer het voetpedaal is aangesloten, haalt u uw voet van het voetpedaal.

⚠ VOORZICHTIG

- Wanneer het opwinden van de spool trager gaat, stopt u de machine. Anders raakt de machine mogelijk beschadigd.

- 11 Knip de draad af, schuif de spoolwinderas naar links totdat deze vastklikt en verwijder de spool.

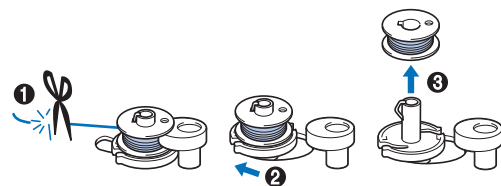

- 12 Schuif de schuifknop voor snelheidsregeling naar de gewenste naaisnelheid.

- 13 Verwijder de klos voor de onderdraad van de klossen.

De spoel installeren

Installeer de spoel waarop draad is gewonden. U kunt onmiddellijk beginnen met naaien zonder de onderdraad omhoog te halen, door de spoel in het spoelhuis te plaatsen en de draad door de gleuf in het steekplaatdeksel te leiden.

Memo

- Als de draden worden samengetrokken om plooiën te maken of de draad aan het begin van het naaiwerk wordt afgewerkt, bijvoorbeeld quilten uit de vrije hand, haalt u eerst de onderdraad omhoog. Voor meer informatie, zie "Onderdraad naar boven halen" op pagina 20.

⚠ VOORZICHTIG

- Gebruik een spoel die op de juiste manier is opgewonden met draad, anders kan de naald breken of is de draadspanning mogelijk onjuist.



- Alvorens de spoel te plaatsen of verwisselen, drukt u op op het bedieningspaneel om alle toetsen en knoppen te vergrendelen. Anders kunt u letsel oplopen als u op de "Start/Stop"-toets of op een andere toets drukt en de machine start.

1 Zet de machine aan.

2 Druk een- of tweemaal op (naaldstandtoets) om de naald omhoog te zetten.

3 Druk op .

→ Het scherm verandert en alle toetsen (met uitzondering van) en bedieningstoetsen worden vergrendeld.

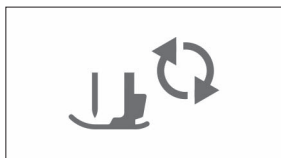

4 Zet de persvoethendel omhoog.

5 Schuif de grendel van het spoelhuisdeksel naar rechts en verwijder het spoelhuisdeksel.

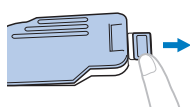

6 Plaats de spoel zo in het spoelhuis dat de draad naar links afwikkelt.

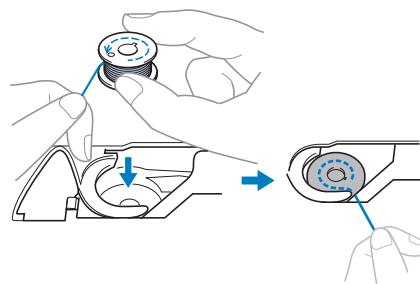

7 Houd de spoel losjes vast met uw rechterhand (1), en leid met uw linkerhand het uiteinde van de draad rond het lipje van het steekplaatdeksel (2).

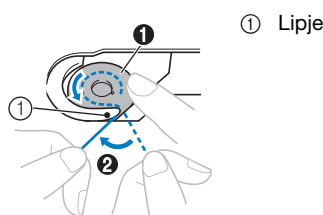

⚠ VOORZICHTIG

- Druk de spoel omlaag met uw vinger en wikkel de onderdraad op de juiste manier af; anders kan de draad breken of is de draadspanning mogelijk niet juist.

8 Terwijl u de spoel losjes vasthoudt met uw rechterhand (1), leidt u de draad door de gleuf in het steekplaatdeksel (2) en trekt u deze iets uit met uw linkerhand (3).

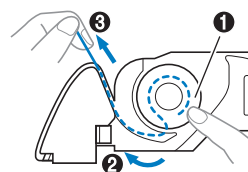

Memo

- Als u de draad rond het lipje van het steekplaatdeksel leidt zoals aangegeven in deze afbeelding bij 2 en de draad iets uittrekt zoals aangegeven bij 3, gaat de draad de spanningsveer van het spoelhuis binnen voor toepassing van de juiste spanning op de onderdraad bij naaien.

- 9 Terwijl u met uw rechterhand op de spoel drukt om hem op zijn plek te houden (1), leidt u met uw linkerhand de draad door de gleuf (2). Vervolgens snijdt u de draad af met de draadafsnijder. (3).

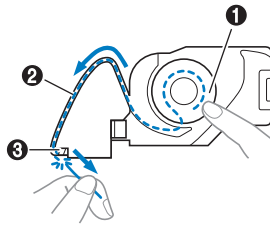

Memo

- Voer de geleiding van de onderdraad op de juiste manier uit conform deze instructies. Als de draad eenvoudigweg in de gleuf in het steekplaatdeksel wordt geplaatst, wordt de onderdraad niet op de juiste wijze bedraad, met een slecht naairesultaat of onjuiste draadspanning tot gevolg.

- 10 Bevestig het spoelhuisdeksel weer op zijn plek.

Plaats het lipje van het spoelhuisdeksel in de inkeping van het steekplaatdeksel en druk voorzichtig op de rechterkant.

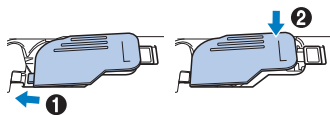

Memo

- U kunt beginnen met naaien zonder de onderdraad omhoog te halen. Wilt u de onderdraad naar boven halen voordat u gaat naaien, volg dan de procedure in "Onderdraad naar boven halen" op pagina 20.

- 11 Druk op  om alle toetsen en bedieningstoetsen te ontgrendelen.

Bovendraad inrijgen

⚠ VOORZICHTIG

- Volg voor het inrijgen van de bovendraad de instructies zorgvuldig op. Is de bovendraad niet juist ingeregend, dan kan de draad verward raken of de naald kan verbogen raken of afbreken.
- Gebruik nooit garen van dikte 20 of minder.
- Gebruik de juiste combinatie van naald en draad. Meer bijzonderheden over de juiste combinatie van naalden en draden vindt u in "Stof/draad/naald-combinaties" op pagina 21.

Bovendraad inrijgen

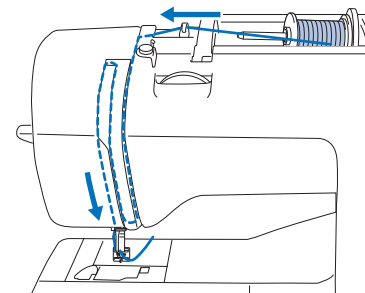

→ Volg voor het inrijgen van de bovendraad de instructies zorgvuldig op.

- 1 Zet de machine aan.
- 2 Zet de persvoet omhoog met de persvoethendel.

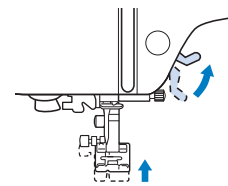

💡 Opmerking

- Als de persvoet niet omhoog staat, kunt u de machine niet inrijgen.

3 Druk een of tweemaal op  (naaldstandtoets) om de naald omhoog te zetten.

→ De naald staat goed omhoog wanneer de markering op het handwiel boven staat, zoals hieronder aangegeven. Controleer het handwiel. Als deze markering niet op deze positie staat, drukt u op  (naaldstandtoets) totdat dit wel het geval is.

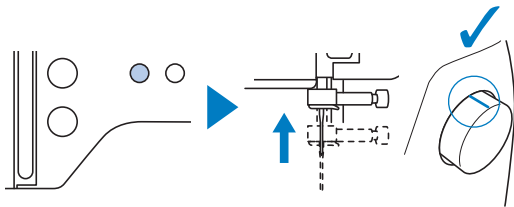

4 Verwijder de kloshouder en plaats de klos garen op de klossen.

Schuif de klos zo op de klossen dat de draad van onder af naar voren afwikkelt. Anders kan de draad verstrikt raken rond de klossen.

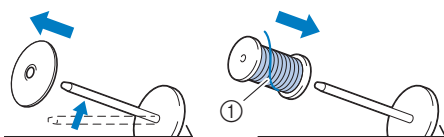

① De draad wikkelt af van onder af naar voren.

5 Schuif de kloshouder op de klossen.

Schuif de kloshouder zo ver mogelijk naar rechts, zoals aangegeven, met de afgeronde kant naar links.

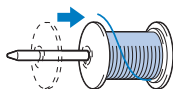

⚠ VOORZICHTIG

- Kies een kloshouder die het best past bij het formaat klos dat u gebruikt. Meer informatie over de keuze van kloshouders voor de gekozen draad vindt u in "Memo" op pagina 14.

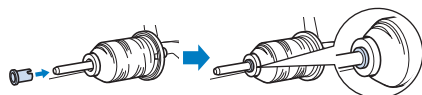

- Als de draadklos of de kloshouder niet op de juiste plek zit, kan de draad verward raken rond de klossen, waardoor de naald kan breken.

6 Leid de draad onder de draadgeleider en onder de bedekte draadgeleider door naar voren.

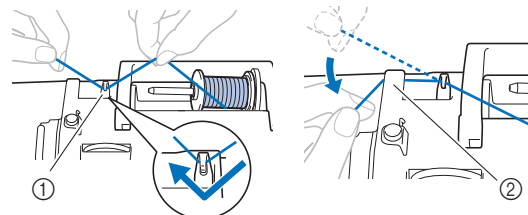

① Draadgeleider
② Bedekte draadgeleider

7 Druk op .

→ Het scherm verandert en alle toetsen (met uitzondering van ) en bedieningstoetsen worden vergrendeld.

⚠ VOORZICHTIG

- Alvorens de naald in te rijgen, drukt u op  op het bedieningspaneel om alle toetsen en knoppen te vergrendelen. Anders kunt u letsel oplopen als u op de "Start/Stop"-toets of op een andere toets drukt en de machine start.

8 Leid de draad door het draadtraject in de hieronder aangegeven volgorde.

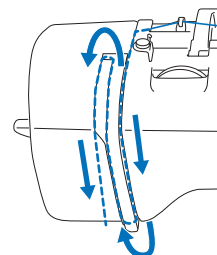

9 Zorg ervoor dat de draad in de draadophaalhendel is geleid, zoals hieronder aangegeven.

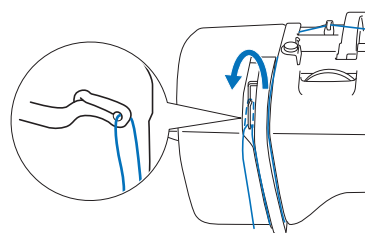

10 Schuif de draad achter de draadgeleiders op de naaldstang.

U kunt de draad gemakkelijk achter de draadgeleiders op de naaldstang schuiven: u houdt de draad in uw linkerhand en leidt de draad vervolgens met uw rechterhand (zie afbeelding). Leid de draad links langs het lipje van de draadgeleiders op de naaldstang.

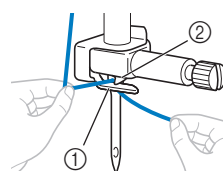

① Draadgeleiders op de naaldstang
② Lipje

11 Controleer of de naald en draad compatibel zijn met de naaldinrijger. Als zij compatibel zijn, gaat u door met de volgende stap.

- U kunt de naaldinrijger gebruiken met machinenaalden 75/11 t/m 100/16.
- U kunt de naaldinrijger niet gebruiken met de platte naald of de tweelingnaald.
- Wanneer u speciaal garen of doorzichtige eenvezelige nylondraad gebruikt, is het niet aan te raden om de naaldinrijger te gebruiken.
- Als u de naaldinrijger niet kunt gebruiken, leidt u de draad met de hand van voren naar achteren door het oog van de naald. Vergrendel ook nu alle toetsen en bedieningstoetsen die worden beschreven in stap 7.

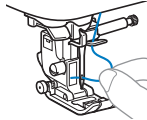

12 Trek het uiteinde van de draad die door de draadgeleiders op de naaldstang is geleid, naar links. Leid vervolgens de draad door de inkeping van de draadgeleider van de inrijger. Trek vervolgens de draad stevig vanaf de voorkant en steek hem helemaal in de gleuf van de draadgeleiderschijf van de inrijger die is gemarkeerd met "7".

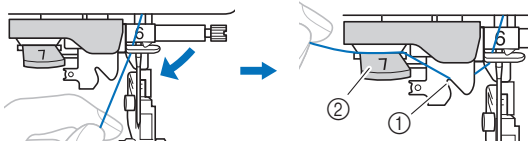

- ① Inkeping van de draadgeleider van de inrijger
- ② Draadgeleiderschijf van de inrijger

13 Snijd de draad af met de draadafsnijder op de linkerkant van de machine.

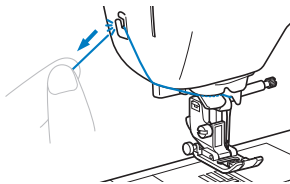

Opmerking

- Als u de draad erdoor trekt en deze niet goed kan worden afgesneden, zet u de persvoethendel omlaag. Zo blijft de draad op zijn plek en kunt u hem beter afsnijden. Als u deze bewerking hebt uitgevoerd, gaat u door met stap 15.
- Wanneer u draad gebruikt die snel van de klos afwikkelt, zoals metallic garen, is het misschien moeilijk om de naald in te rijgen nadat u de draad hebt afgeknipt. In plaats van de draadafsnijder te gebruiken trekt u de draad ongeveer 8 cm (ca. 3 inch) uit nadat u deze door de draadgeleiderschijf van de inrijger hebt geleid (aangegeven met "7").

14 Zet de persvoet omlaag met de persvoethendel.

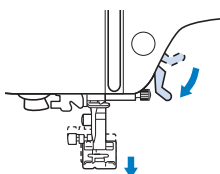

15 Zet de naaldinrijgerhendel aan de linkerkant van de machine zo ver mogelijk omlaag om de haak te laten draaien.

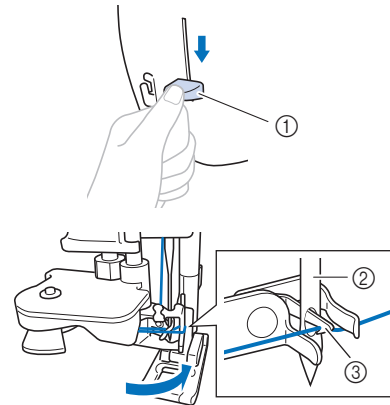

- ① Naaldinrijgerhendel
- ② Naald
- ③ Haak

Opmerking

- Als de naald niet helemaal omhoog staat, kunt u de naald niet inrijgen met de naaldinrijger. Draai het handwiel tegen de klok in totdat de naald in de hoogste stand staat. De naald staat goed omhoog wanneer de markering op het handwiel boven staat, zoals aangegeven onder stap 3 op pagina 17.

16 Zet de naaldinrijgerhendel langzaam omhoog.

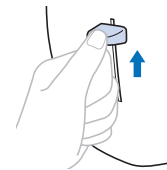

17 Trek voorzichtig aan het draaduiteinde dat door het oog van de naald is getrokken.

Als de naald niet volledig wordt ingeregend, maar zich in het oog van de naald een lus vormt, trekt u voorzichtig de lus door het oog van de naald zodat ook het uiteinde van de draad door het oog gaat.

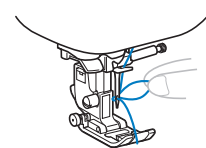

18 Zet de persvoethendel omhoog, leid het uiteinde van de draad door en onder de persvoet en trek ongeveer 5 cm draad (ca. 2 inch) naar de achterkant van de machine.

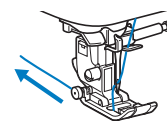



19 Druk op om alle toetsen en bedieningstoetsen te ontgrendelen.

Onderdraad naar boven halen

Als de draden worden samengetrokken om plooiën te maken of de draad aan het begin van het naaiwerk wordt afgewerkt, bij bijvoorbeeld quilten uit de vrije hand, haalt u eerst de onderdraad omhoog.

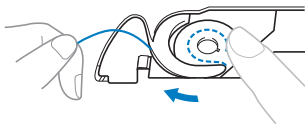
- 1 Zie “Bovendraad inrijgen” op pagina 17 om de machine in te rijgen met de bovendraad, en de naald in te rijgen.
- 2 Volg de stappen 1 t/m 6 “De spoel installeren” op pagina 16 om de spoel te installeren en de spoel in het spoelhuis te plaatsen.
- 3 Leid de onderdraad door de sleuf.



- 4 Druk op  om alle toetsen en bedieningstoetsen te ontgrendelen.
- 5 Houd de bovendraad losjes vast met uw linkerhand en druk tweemaal op  (naaldstandtoets) om de naald omlaag en weer omhoog te zetten.

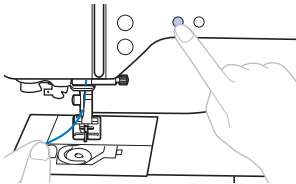

→ De onderdraad zit in een lus rond de bovendraad en kan naar boven worden getrokken.

- 6 Trek de bovendraad voorzichtig omhoog om het uiteinde van de onderdraad eruit te trekken.

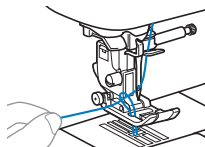

- 7 Trek de onderdraad omhoog, leid deze onder de persvoet en trek deze circa 10 cm (4 inch) naar de achterkant van de machine, zodat hij gelijk loopt met de bovendraad.

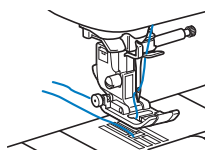

- 8 Bevestig het spoelhuisdeksel weer op zijn plek.

Stof/draad/naald-combinaties

- Naalden die u kunt gebruiken met deze machine: naalden voor huishoudnaaimachines (maat 65/9 - 100/16)
* Hoe hoger de waarde, des te groter de naald. Lagere nummers betekenen dunnere naalden.
- Draden die kunnen worden gebruikt met deze machine: 30 - 90 dikte
* Gebruik nooit garen van dikte 20 of minder. Dit kan een machinestoring veroorzaken.
* Hoe lager de waarde, des te dikker de draad. Hogere nummers betekenen dunnere draden.
- Welke machinenaald en draad u dient te gebruiken hangt af van het soort stof en de dikte ervan. Raadpleeg de volgende tabel om de geschikte draad en naald te bepalen voor de stof die u wilt naaien.
 - De combinaties in de tabel vormen een algemene richtlijn. Naai enkele proefsteken met de stof die u gaat gebruiken, en het gewenste aantal lagen.
 - De machinenaalden zijn verbruiksartikelen. Uit het oogpunt van veiligheid en optimale resultaten adviseren we de naald regelmatig te vervangen. Meer informatie over het vervangen van de naald vindt u in "Naald controleren" op pagina 22.
- In principe gebruikt u een dunne naald en draad voor dunne stof en een dikkere naald en draad voor dikkere stof.
- Selecteer een steek die geschikt is voor de stof en pas de steeklengte aan. Wanneer u lichte stof naait, maakt u de steeklengte korter. Wanneer u zware stof naait, maakt u de steeklengte langer. (pagina 29)
Zie "Stretchstoffen naaien" op pagina 32 voor het naaien van stretchstoffen.

Soort stof/Toepassing		Draad		Naalddikte	Steeklengte mm (inch)
		Soort	Dikte		
Lichte stof	Dun linnen, crêpe georgette, organza, crêpe, chiffon, voile, tule, voeringstoffen, enz.	Polyester draad	60 - 90	65/9 - 75/11	Fijne steken 1,8-2,5 (1/16-3/32)
		Katoendraad, Zijdedraad	50 - 80		
Middelzware stof	Lakenstof, taftzijde, gabardine, flanel, bolletjesstof, linnen, badstof, wafeldoek, popeline, satijn, quiltkatoen, enz.	Polyester draad	60 - 90	75/11 - 90/14	Regelmatige steken 2,0-3,0 (1/16-1/8)
		Katoendraad, Zijdedraad	50 - 60		
Zware stoffen	Denim en spijkerstof (12 oz of meer), canvas, enz.	Polyester draad, Katoendraad	30	100/16	Lange steken 2,5-4,0 (3/32-3/16)
		Polyester draad	60	90/14 - 100/16	
	Katoendraad, Zijdedraad	30 - 50			
Stretchstoffen (gebreide stof, enz.)	Jersey, tricot, T-shirtstof, fleece, interlock, enz.	Polyesterdraad, Katoendraad, Zijdedraad	50	Ballpointnaald 75/11 - 90/14	Juiste instelling voor stofdikte
Voor afwerksteken		Polyesterdraad, Katoendraad	30	90/14 - 100/16	Juiste instelling voor stofdikte
			50 - 60	75/11 - 90/14	

■ Doorzichtige nylondraad

Gebruik een naald voor huishoudnaaimachines geschikt voor afwerksteken, ongeacht de stof of draad.

■ Borduurnaalden

Gebruik een 75/11 naald voor huishoudnaaimachines voor borduurwerk.

⚠ VOORZICHTIG

- In de bovenstaande tabel vindt u de juiste combinaties van stof, draad en naald. Wanneer de combinatie van stof, draad en naald onjuist is, kan de naald verbuigen of breken, vooral bij zware stof (zoals spijkerstof) en bij gebruik van dunne naalden (bijvoorbeeld 65/9 t/m 75/11). Bovendien kunnen de steken ongelijkmatig worden of gaan plooiën of kunnen steken worden overgeslagen.

Naald wisselen

⚠ VOORZICHTIG

- Gebruik uitsluitend aanbevolen naalden voor huishoudnaaimachines. Wanneer u een andere naald gebruikt, kan de naald verbuigen of kan de machine beschadigd raken.
- Gebruik nooit verbogen naalden. Verbogen naalden breken gemakkelijk, en dit kan leiden tot letsel.

Naald controleren

Leg een naald vóór gebruik met de vlakke kant op een vlakke ondergrond en controleer of de afstand tussen de naald en de ondergrond overal gelijk is.

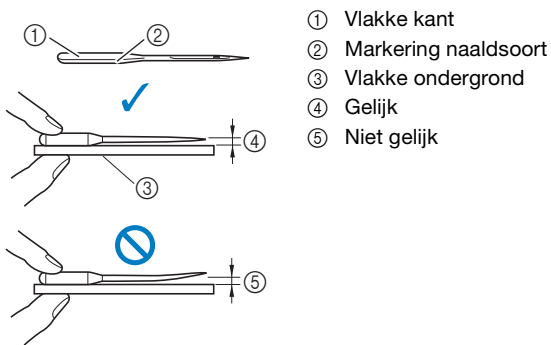

💡 Opmerking

- Vervang de naald in gevallen zoals de vier onderstaande:
 - ① Als u een ongewoon geluid hoort wanneer de naald de stof in gaat, terwijl u proefsteken naait op lage snelheid. (Mogelijk is de punt van de naald kapot of stomp.)
 - ② Als steken worden overgeslagen. (Mogelijk is de naald verbogen.)
 - ③ Meestal nadat u één project hebt afgerond, bijvoorbeeld een kledingstuk.
 - ④ Meestal nadat u drie volle spoelen draad hebt verbruikt.

Naald verwisselen

Gebruik de schroevendraaier en een nieuwe naald waarvan u hebt gecontroleerd dat hij recht is, volgens de aanwijzingen in "Naald controleren" op pagina 22.

- 1 Druk een- of tweemaal op (naaldstandtoets) om de naald omhoog te zetten.
- 2 Plaats de stof of het papier onder de persvoet om het gat in de steekplaat te bedekken en te voorkomen dat de naald in de machine valt.

- 3 Druk op .

→ Het scherm verandert en alle toetsen (met uitzondering van) en bedieningstoetsen worden vergrendeld.

⚠ VOORZICHTIG

- Alvorens de naald te verwisselen, drukt u op op het bedieningspaneel om alle toetsen en knoppen te vergrendelen. Anders kunt u letsel oplopen als u op de "Start/Stop"-toets of op een andere toets drukt en de machine start.

- 4 Houd de naald vast met uw linkerhand. Draai met een schroevendraaier de naaldklemmschroef naar u toe (tegen de klok in) om de naald te verwijderen.

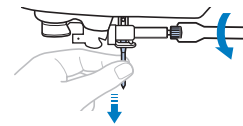

- Gebruik niet te veel kracht bij het los- of vastdraaien van de naaldklemmschroef, aangezien dit bepaalde onderdelen van de machine kan beschadigen.

- 5 Plaats de nieuwe naald met de vlakke kant naar de achterzijde van de machine totdat de naald de naaldstopper raakt. Draai de naaldklemmschroef vast (met de klok mee) met de schroevendraaier.

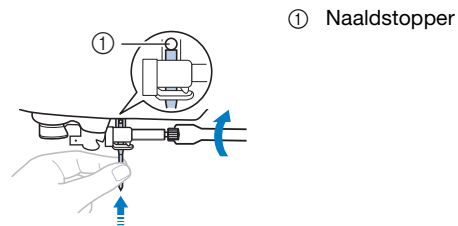

⚠ VOORZICHTIG

- Zorg dat u de naald plaatst tot aan de naaldstopper en dat u de naaldklemmschroef goed vastdraait met de schroevendraaier. Anders kan de naald breken of kan de machine beschadigd raken.

- 6 Druk op om alle toetsen en bedieningstoetsen te ontgrendelen.

Persvoet verwisselen

⚠ VOORZICHTIG

- Gebruik de juiste persvoet voor de soort steek die u wilt naaien, anders kan de naald de persvoet raken, waardoor de naald kan verbuigen of breken. Meer bijzonderheden over de persvoet die moet worden gebruikt met de geselecteerde steek, vindt u in "Stekentabel" op pagina 35.
- Gebruik uitsluitend persvoeten die speciaal zijn ontworpen voor deze machine. Het gebruik van andere persvoeten kan leiden tot letsel of tot schade aan de machine.

💡 Opmerking

- Wanneer een steek is geselecteerd, wordt op het scherm het pictogram weergegeven voor de persvoet die u moet gebruiken. Controleer voordat u gaat naaien of de juiste persvoet is bevestigd. Als u niet de juiste persvoet hebt geïnstalleerd, bevestigt u de juiste persvoet. (pagina 10)

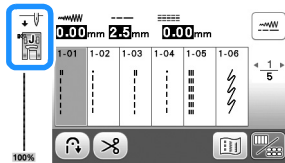

Persvoet verwisselen

- 1 Druk een- of tweemaal op (naaldstandtoets) om de naald omhoog te zetten.
- 2 Druk op .
 - Het scherm verandert en alle toetsen (met uitzondering van) en bedieningstoetsen worden vergrendeld.

⚠ VOORZICHTIG

- Alvorens u de persvoet verwisselt, drukt u op op het bedieningspaneel om alle knoppen en toetsen te vergrendelen. Anders kunt u letsel oplopen als u op de "Start/Stop"-toets of een andere toets drukt en de machine start.

- 3 Zet de persvoethendel omhoog.

- 4 Druk op de zwarte toets achter op de persvoethouder om de persvoet te verwijderen.

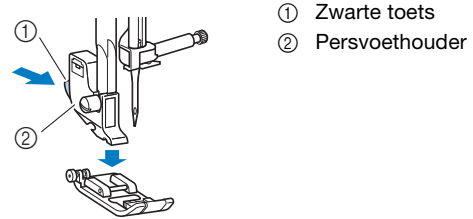

- 5 Plaats de juiste persvoet onder de persvoethouder, zodat de pen van de persvoet op één lijn staat met de inkeping in de houder.

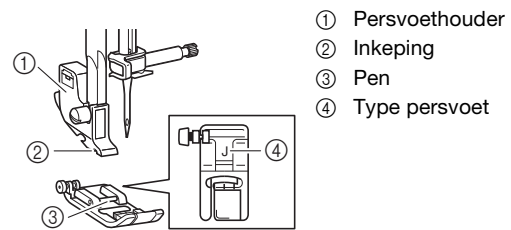

- 6 Zet de persvoethendel omlaag, zodat de persvoetpen vastklikt in de inkeping in de persvoethouder.

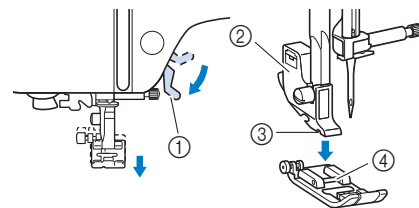

- 1 Persvoethendel
- 2 Persvoethouder
- 3 Inkeping
- 4 Pen

→ De persvoethendel is bevestigd.

- 7 Breng de persvoethendel omhoog om te controleren of de persvoet stevig vastzit.

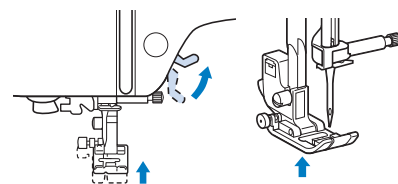



- 8 Druk op om alle toetsen en bedieningstoetsen te ontgrendelen.

Persvoethouder verwijderen en bevestigen

Verwijder de persvoethouder wanneer u de machine reinigt of wanneer u een persvoet installeert waarvoor de persvoethouder niet nodig is, bijvoorbeeld de boventransportvoet of quilt- en watteervoet.

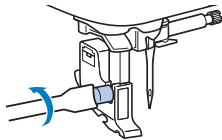

■ Persvoethouder verwijderen

- 1 **Druk op** .
→ Het scherm verandert en alle toetsen (met uitzondering van ) en bedieningstoetsen worden vergrendeld.
- 2 **Verwijder de persvoet.**
 - Voor meer informatie, zie "Persvoet verwisselen" op pagina 23.
- 3 **Draai de persvoethouderschroef los met de schroevendraaier.**
Draai de schroef naar de achterkant van de machine (tegen de klok in).
 - U kunt de persvoethouderschroef ook los- of vastdraaien met de schijfvormige schroevendraaier.



- 4 **Druk op**  **om alle toetsen en bedieningstoetsen te ontgrendelen.**

■ Persvoethouder bevestigen

- 1 **Druk op** .
→ Het scherm verandert en alle toetsen (met uitzondering van ) en bedieningstoetsen worden vergrendeld.
- 2 **Zet de persvoethendel omhoog.**
- 3 **Breng de inkeping in de persvoethouder op één lijn met de schroef.**

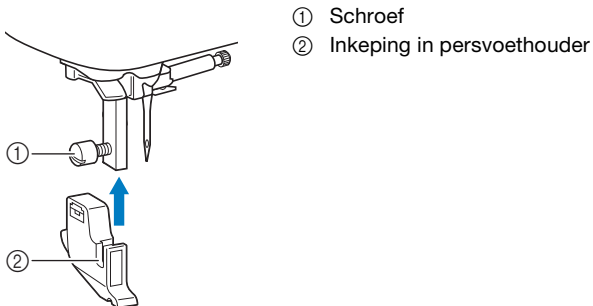

- 4 **Houd de persvoethouder op zijn plek met uw rechterhand en draai de schroef aan met de schroevendraaier in uw linkerhand.**

Draai de schroef naar u toe (met de klok mee).

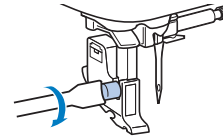

⚠ VOORZICHTIG

- Draai de persvoethouderschroef goed vast. Anders kan de persvoethouder eraf vallen en door de naald worden geraakt. De naald kan dan verbuigen of breken.

- 5 **Druk op**  **om alle toetsen en bedieningstoetsen te ontgrendelen.**

Hoofdstuk 2 BASISPRINCIPES VAN HET NAAIEN

2

BASISPRINCIPES VAN HET NAAIEN

Naaien

! VOORZICHTIG

- Let goed op de plaats van de naald wanneer de machine in werking is. Houd bovendien uw handen uit de buurt van alle bewegende delen, zoals de naald en het handwiel. Anders kunt u letsel oplopen.
- Trek niet te hard aan de stof en duw de stof niet te hard tijdens het naaien. Anders kunt u letsel oplopen en kan de naald breken.
- Gebruik nooit verbogen naalden. Verbogen naalden breken gemakkelijk, en dit kan leiden tot letsel.
- Pas op dat de naald geen rijgspelden raakt, anders kan de naald verbuigen of breken.

Soorten steken

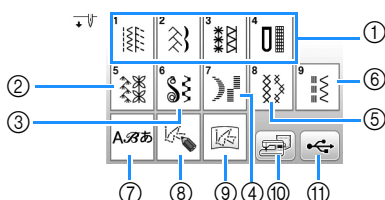

- 1 Naaisteken (pagina 35)
U kunt selecteren uit rechte steken, afwerksteken, knoopsgatsteken en decoratieve basissteken.
- 2 Decoratieve steken
- 3 Decoratieve satijnsteken
- 4 Satijnsteken
- 5 Kruissteken
- 6 Decoratieve naaisteken
- 7 Lettersteken
- 8 MY CUSTOM STITCH (pagina 57)
U kunt originele steken ontwerpen.
- 9 MY CUSTOM STITCH opgeslagen in het geheugen van de machine of op de USB-stick (pagina 58)
- 10 Steekpatronen opgeslagen in het geheugen van de machine (pagina 56)
- 11 Steekpatronen opgeslagen op de USB-stick (pagina 56)

Standaardnaaiwerkzaamheden

Opmerking

- Naai eerst een proefstukje met dezelfde stof en draad als voor uw project.

- 1 Bereid de juiste naald en draad voor het soort stof voor. (pagina 21)
Verwissel, indien nodig, de naald. (pagina 22)
- 2 Wind draad op een spoel en installeer de spoel op de machine. (pagina 13)
- 3 Rijg de bovendraad in. (pagina 17)
- 4 Druk op op het bedieningspaneel en selecteer het soort steek.
- 5 Selecteer een steek.

◀ geeft het vorige scherm weer en ▶ geeft het volgende scherm weer.

- Meer bijzonderheden over toetsfuncties vindt u in "Display bekijken" op pagina 10.
- Selecteer, indien nodig, de gewenste steekbreedte of steeklengte. (pagina 29)

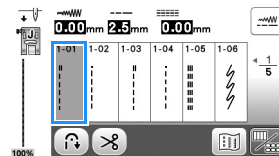

- 6 Controleer welke persvoet wordt aangegeven in de linkerbovenhoek van het scherm en bevestig deze voet. In deze procedure bevestigt u zigzagvoet "J". (Deze voet is bij aankoop op de machine bevestigd.)

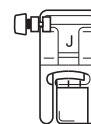

- Meer bijzonderheden over het verwisselen van de persvoet vindt u in "Persvoet verwisselen" op pagina 23.

! VOORZICHTIG

- Gebruik altijd de juiste persvoet. Als u niet de juiste persvoet gebruikt, kan de naald de persvoet raken en buigen of breken. Hierdoor kunt u letsel oplopen. Zie "Stekentabel" op pagina 35 voor adviezen over de juiste persvoet.

- 7** Plaats de stof onder de persvoet. Houd de stof en de uiteinden van de draden in uw linkerhand en draai het handwiel tegen de klok in of druk op  (naaldstandtoets) om de naald in de gewenste startpositie te zetten.

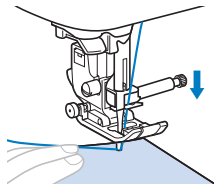

- 8** Zet de persvoethendel omlaag.

- 9** Pas de naaisnelheid aan met de schuifknop voor snelheidsregeling. (bij gebruik van naaisteken)

Met deze schuifknop kunt u de naaisnelheid ook tijdens het naaien aanpassen.



- 10** Druk op de "Start/Stop"-toets om te beginnen met naaien. (Wanneer het voetpedaal is aangesloten, drukt u met uw voet langzaam het voetpedaal in.)

Voer de stof lichtjes met de hand door.

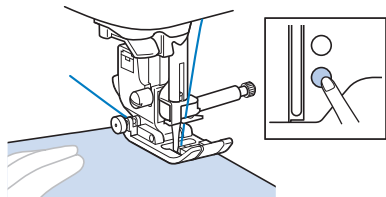

Memo

- Wanneer u het voetpedaal gebruikt, kunt u niet starten met naaien door op de "Start/Stop"-toets te drukken.

- 11** Als u wilt stoppen met naaien, drukt u nogmaals op de "Start/Stop"-toets. (Wanneer het voetpedaal is aangesloten, haalt u uw voet van het voetpedaal.)

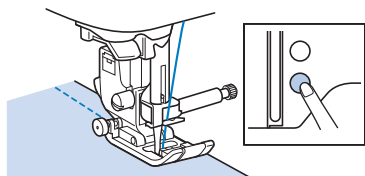

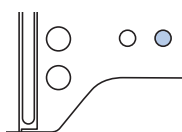

- 12** Druk op  (draadafkniptoets) om de boven- en onderdraad af te knippen.



→ De naald wordt automatisch weer omhoog gezet.

! VOORZICHTIG

- Druk niet meer op  (draadafkniptoets) nadat de draden zijn afgeknipt. Hierdoor kan de draad verstrikt raken of de naald kan breken en de machine beschadigen.
- Druk niet op  (draadafkniptoets) wanneer er geen stof onder de naald ligt. Hierdoor kan de draad verstrikt raken en dit kan schade veroorzaken.

Opmerking

- Voor het afknippen van draad zoals eenvezelige nyloodraad en andere decoratieve draden gebruikt u de draadafsnijder aan de linkerkant van de machine.

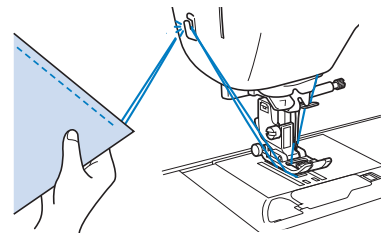

- 13** Wanneer de naald niet meer beweegt, zet u de persvoethendel omhoog en haalt u de stof weg.

- 14** Controleer de afwerking van het naaiwerk. Pas, indien nodig, de draadspanning aan. (pagina 29)

■ Gebruik van het voetpedaal

U kunt ook het voetpedaal gebruiken om te starten en stoppen met naaien.

Memo

- Wanneer het voetpedaal is aangesloten, kunt u de "Start/Stop"-toets niet gebruiken.
- U kunt het opwinden van de spoel starten en stoppen met het voetpedaal.
- U kunt het voetpedaal niet gebruiken wanneer u borduurt.

- 1** Zet de machine uit.

- 2** Steek de stekker van het voetpedaal in de betreffende aansluiting voor het voetpedaal op de machine.

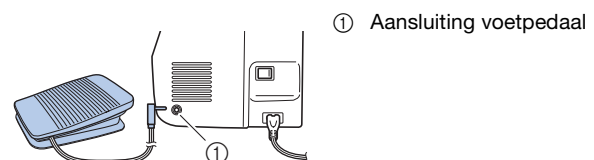

- 3** Zet de machine aan.

- 4 Druk langzaam het voetpedaal in om te starten met naaien.

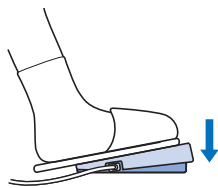

Memo

- De snelheid die is ingesteld met de schuifknop voor snelheidsregeling, is de maximale naaisnelheid van het voetpedaal.

- 5 Laat het voetpedaal los om de machine te stoppen.

Achteruit/verstevigingssteken naaien

Achteruit/verstevigingssteken zijn meestal noodzakelijk aan het begin en het eind van het naaiwerk. Afhankelijk van de geselecteerde steek naait u achteruit- of verstevigingssteken wanneer u (Achteruit/verstevigingssteektoets) ingedrukt houdt. Bij verstevigingssteken naait de machine 3 tot 5 steken op dezelfde plek. Bij achteruitsteken naait de machine de steken in de tegenovergestelde richting.

Memo

- Wanneer u een van de volgende steken hebt geselecteerd, naait de machine achteruitsteken als u op (Achteruit/verstevigingssteektoets) drukt.

Nr.	1-01	1-03	1-08
Steek			

Wanneer u een andere steek hebt geselecteerd, naait de machine verstevigingssteken als u op (Achteruit/verstevigingssteektoets) drukt.

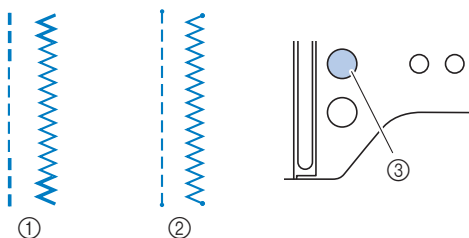

- 1 Achteruitsteek
- 2 Verstevigingssteek
- 3 (Achteruit/verstevigingssteektoets)

Steekpatronen combineren

U kunt steekpatronen uit de volgende categorieën combineren.

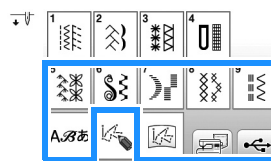

Voorbeeld:



- 1 Druk op (Stitch menu toets).



- 2 Selecteer het volgende steekpatron.

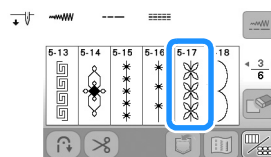

- 3 Druk op (Back button).

→ U gaat terug naar het stekenoverzicht.

- 4 Druk op (Language button).

- 5 Selecteer een lettertype.

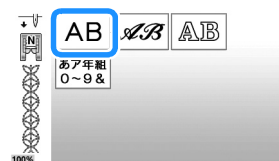

- 6 Druk op een tab om van selectiescherm te wisselen en voer een letter in.



- Als u op een verkeerde letter hebt gedrukt, drukt u op (Clear button). Letters worden individueel gewist, te beginnen met de laatst opgegeven letter.
- Als u een spatie wilt invoeren, drukt u op (Space button).

- 7** Als u meerdere steken van het steekpatroon ononderbroken wilt naaien, drukt u op  om het bewerkscherm weer te geven en drukt u vervolgens op .

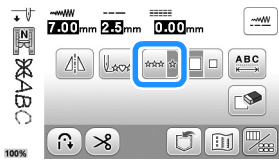

→ Het steekpatroon wordt een doorgaand patroon.

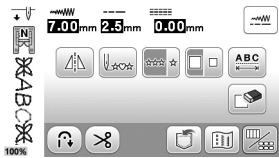

Memo

- Als u klaar bent met naaien, knipt u het overtollige draad tussen de letters af.



Automatisch achteruit/verstevigingssteken naaien

Als u na de selectie van een steekpatroon de functie Automatisch achteruit/verstevigingssteken naaien aanzet voordat u met naaien begint, worden er automatisch verstevigingssteken (of achteruitsteken, afhankelijk van het steekpatroon) genaaid aan het begin en het einde van het naaiwerk.

- 1 Selecteer een steek.**
 - Meer informatie over het selecteren van steken vindt u in "Standaardnaaiwerkzaamheden" op pagina 25.
- 2 Druk op  om de functie Automatisch achteruit/verstevigingssteken naaien in te stellen.**

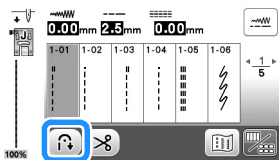

→ De toets ziet er zo uit: .

- 3 Plaats de stof op het punt waar u wilt beginnen en begin met naaien.**

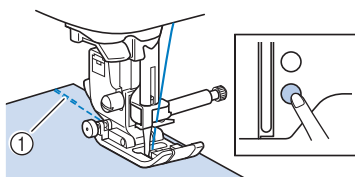

- 1 Verstevigingssteken (of achteruitsteken)**
→ De machine naait automatisch verstevigingssteken (of achteruitsteken) en gaat daarna door met naaien.

- 4 Wanneer u het einde van het stiksel hebt bereikt, drukt u op  (achteruit/verstevigingssteektoets).**

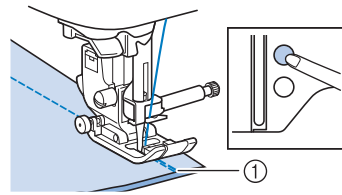

- 1 Verstevigingssteken (of achteruitsteken)**
→ De machine naait verstevigingssteken (of achteruitsteken) en stopt daarna.



Automatisch de draad afknippen

U kunt de machine zo instellen dat de draden aan het einde van het naaien worden afgeknipt. Dit heet "geprogrammeerd draadknippen". Als automatisch draadknippen is ingesteld, is ook achteruit/verstevigingssteken ingesteld.

Als u de machine uitzet, wordt het geprogrammeerde draadafknippen uitgeschakeld.

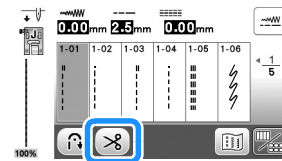
- 1 Zet de machine aan.**
- 2 Selecteer een steek.**
 - Meer informatie over het selecteren van steken vindt u in "Standaardnaaiwerkzaamheden" op pagina 25.
- 3 Druk op  op het scherm.**



→ U krijgt   en de machine wordt ingesteld voor geprogrammeerd draadknippen en automatisch achteruit/verstevigingssteken.

- Als u geprogrammeerd draadknippen wilt uitschakelen, drukt u op .

- 4 Leg de stof op zijn plek en druk eenmaal op de "Start/Stop"-toets.**

→ Het naaien begint nadat de achteruitsteken (of verstevigingssteken) automatisch zijn genaaid.

- 5 Wanneer u het einde van het stiksel hebt bereikt, drukt u eenmaal op  (achteruit/verstevigingssteektoets).**

Als u steken met verstevigingssteken hebt geselecteerd, zoals knoopgatsteken en trenzen, is deze bewerking onnodig.

→ Wanneer de achteruitsteken (of verstevigingssteken) zijn uitgevoerd, stopt de machine en worden de draden afgeknipt.





- Het punt waar u op de "Start/Stop"-toets hebt gedrukt.
- Het punt waar u op  (achteruit/verstevigingssteektoets) hebt gedrukt.
- De draden worden hier afgeknipt.

Steeklengte/steekbreedte/“L/R-verschuiving” instellen

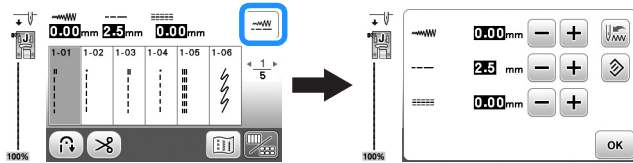



Op deze machine zijn voor elke steek de standaardinstellingen voor steekbreedte, steeklengte en “L/R Shift (L/R-verschuiving)” vooraf ingesteld. U kunt alle instellingen echter wijzigen door in het naaistekenscherf op  te drukken.



Nadat u de instellingen hebt gewijzigd, drukt u op  om terug te keren naar het naaistekenscherf.

Als u specifieke instellingen voor een steek wilt opslaan om later te gebruiken, drukt u op  nadat u de instellingen hebt gewijzigd. Dan worden de nieuwe instellingen opgeslagen bij de geselecteerde steek.

Memo

- Druk op  om de standaardinstelling te herstellen. Als u vervolgens op  drukt, worden de standaardinstellingen opgeslagen op de machine in plaats van de eerdere instellingen.
- Wanneer u de rechte steek of drievoudige stretchsteek hebt geselecteerd, verandert met de steekbreedte ook de naaldstand. Wanneer u de breedte groter maakt, gaat de naald naar rechts; wanneer u de breedte kleiner maakt, gaat de naald naar links. (pagina 29)
-  of  betekent dat u de instelling niet kunt wijzigen.

⚠ VOORZICHTIG

- Nadat u de steekbreedte of de “L/R-verschuiving” hebt aangepast, draait u het handwiel langzaam naar u toe (tegen de klok in) om te controleren of de naald de persvoet niet raakt. Als de naald de persvoet raakt, kan de naald buigen of breken.
- Wanneer de steken te dicht op elkaar zitten, vergroot u de steeklengte. Wanneer u doorgaat met naaien terwijl de steken te dicht op elkaar zitten, kan de naald verbuigen of breken.

Steekbreedte instellen

U kunt de steekbreedte (zigzagbreedte) aanpassen, zodat de steek breder of smaller wordt.

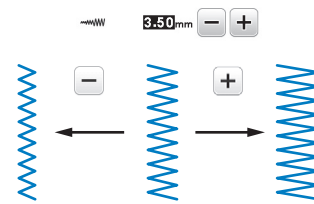

Steeklengte instellen

U kunt de steeklengte aanpassen om de steek grover (langer) of fijner (korter) te maken.

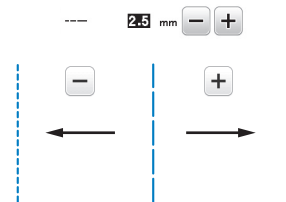

De “L/R Shift (L/R-verschuiving)” instellen

U kunt de plaatsing van de zigzagsteek aanpassen om de steek naar rechts of links te verplaatsen.

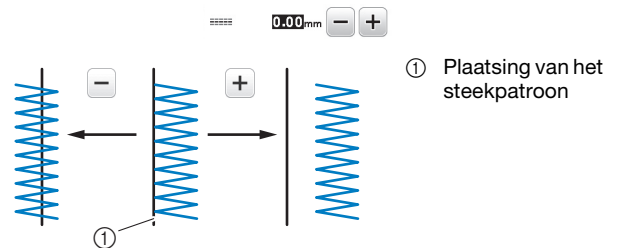

Draadspanning aanpassen

Misschien moet u de draadspanning wijzigen, afhankelijk van de stof en draad waarmee u werkt.

Juiste draadspanning

De bovendraad en de onderdraad moeten elkaar ongeveer midden in de stof kruisen. Alleen de bovendraad mag zichtbaar zijn aan de voorkant van de stof, en alleen de onderdraad mag zichtbaar zijn aan de achterkant van de stof.

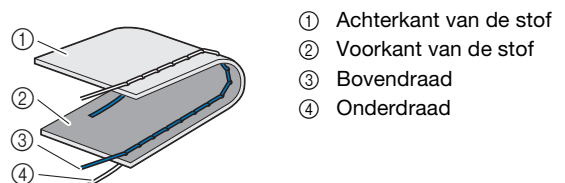

■ Bovendraad is te strak

Als de onderdraad zichtbaar is aan de voorkant van de stof, is de bovendraad te strak. Verlaag de draadspanning.

Opmerking

- Als de onderdraad onjuist is ingeregen, is de bovendraad mogelijk te strak. Zie dan “De spoel installeren” op pagina 16 en rijg de onderdraad opnieuw in.

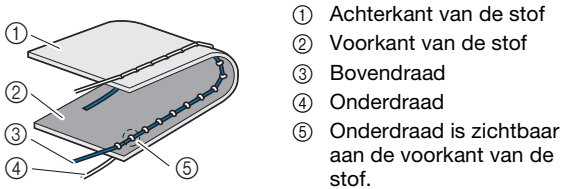

Draai de draaiknop draadspanning tegen de klok in om de spanning van de bovendraad te verlagen.



■ Bovendraad is te los

Als de bovendraad zichtbaar is aan de achterkant van de stof, is de bovendraad te strak. Verhoog de draadspanning.

Opmerking

- Als de bovendraad onjuist is ingeregen, is de bovendraad mogelijk te los. Zie dan “Bovendraad inrijgen” op pagina 17 en rijg de bovendraad opnieuw in.



Draai de draaiknop draadspanning met de klok mee om de spanning van de bovendraad te verhogen.



Opmerking

- Als de bovendraad niet juist is ingeregen of de spoel niet juist is geplaatst, kunt u wellicht de juiste draadspanning niet instellen. Als u de juiste draadspanning niet verkrijgt, rijg dan de bovendraad opnieuw in en plaats de spoel op de juiste wijze.

Nuttige naaitips

Naaitips

■ Proefnaaien

We adviseren voordat u uw project begint om een paar proefsteken te naaien met dezelfde draad en stof als voor uw project.

Controleer het naieresultaat en pas de draadspanning en de steeklengte en -breedte aan het aantal lagen stof en de genaaide steek aan.

Opmerking

- Andere factoren, zoals de dikte van de stof, steunstof enz., zijn ook van invloed op de steek. Naai daarom altijd een paar proefsteken voordat u aan uw project begint.
- Bij het naaien van decoratieve satijnsteek- of satijnsteekpatronen kunnen de steken gaan trekken of opbollen. Gebruik daarom een steunstof.

■ Van naairichting veranderen

1 Wanneer u bij een hoek komt, stopt u de machine. Laat de naald omlaag (in de stof) staan. Als de naald omhoog is blijven staan toen de machine stopte, drukt u op \downarrow (naaldstandtoets) om de naald omlaag te zetten.

2 Breng de persvoethendel omhoog en draai de stof. U draait de stof met de naald als as.

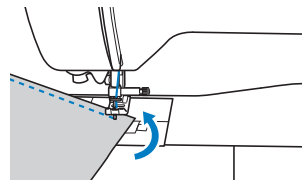

3 Breng de persvoethendel weer omlaag en ga door met naaien.

■ Bochten naaien

Stop met naaien en wijzig vervolgens de naairichting enigszins om rond de bocht te naaien. Meer bijzonderheden over het naaien met een gelijkmatige marge vindt u in “Evenwijdige marge naaien” op pagina 31.

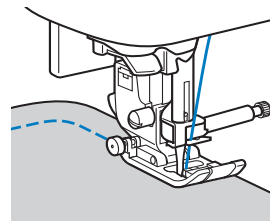

Wanneer u met een zigzagsteek langs een bocht naait, selecteert u een kortere steeklengte, zodat u een fijnere steek krijgt.

■ Cilindrische stukken naaien

Wanneer u de accessoiretafel verwijdert kunt u naaien met de vrije arm. Daarmee kunt u gemakkelijker cilindrische stukken naaien, zoals manchetten en broekspijpen.

- 1 **Trek de accessoiretafel naar links.**

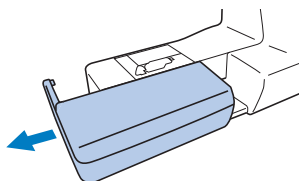

- 2 **Schuif het deel dat u wilt naaien op de vrij arm en naai van bovenaf.**

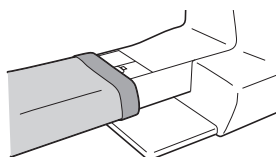

- 3 **Wanneer u klaar bent met het naaien met de vrije arm, plaatst u de accessoiretafel terug in de oorspronkelijke stand.**

Evenwijdige marge naaien

Als u een evenwijdige naad wilt naaien, begint u zo te naaien dat de marge zich aan de rechterkant van de persvoet bevindt en de rand van de stof op één lijn ligt met de rechterkant van de persvoet of een markering op de steekplaat.

■ Naaldstand wijzigen

De naaldstand die wordt gebruikt als nullijn, verschilt van de rechte steek (linkernaaldstand) en de rechte steek (middelste naaldstand).

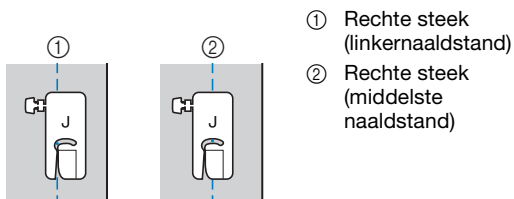

Wanneer de steekbreedte van de rechte steek (linkernaaldstand) op de standaardinstelling (0,0 mm) staat, is de afstand van de naaldstand tot de rechterkant van de persvoet 12 mm (1/2 inch). Wanneer u de steekbreedte wijzigt (tussen 0 en 7,0 mm (1/4 inch)), verandert de naaldstand ook. Door de steekbreedte te wijzigen en te naaien met de rechterkant van de persvoet op één lijn met de rand van de stof, kunt u naden naaien met een vaste breedte.

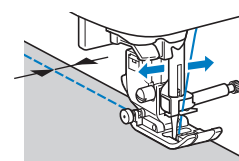
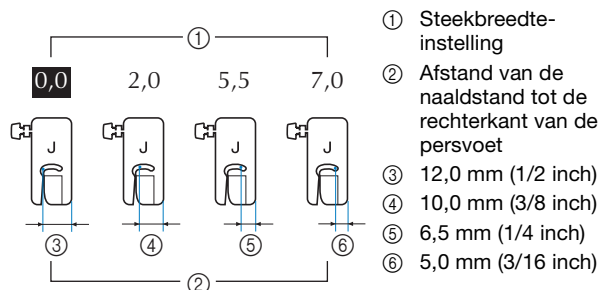

- Voor meer informatie, zie "Steekbreedte instellen" op pagina 29.

■ De stof op één lijn houden met een markering op de steekplaat

De markeringen op de steekplaat geven de afstand aan van de naaldstand tot een naad die wordt genaaid met een rechte steek (linkernaaldstand). Houd tijdens het naaien de rand van de stof op één lijn met een markering op de steekplaat. De afstand tussen de markeringen in de bovenste schaal is 1/8 inch (3 mm) en de afstand tussen de markeringen in het raster is 5 mm (3/16 inch).

Voor steken die u naait met de linkernaaldstand (Steekbreedte: 0,0 mm)

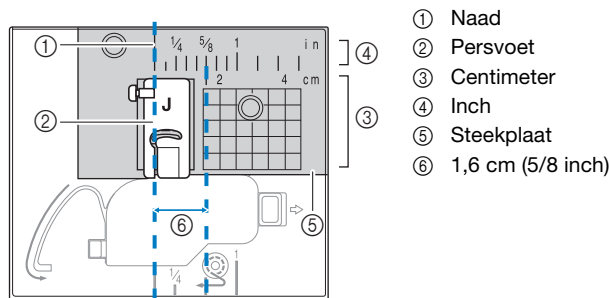

■ De stof op één lijn houden met zigzagvoet "J"

U kunt de markering op zigzagvoet "J" gebruiken om ongeveer 5 mm (3/16 inch) van de rand van de stof te naaien. Bij gebruik van deze functie selecteert u een rechte steek en stelt u de steekbreedte in op 2,0 mm.

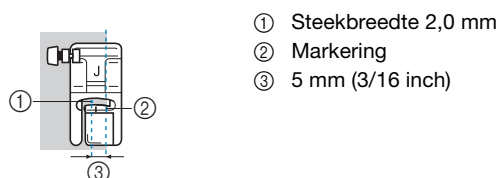

Diverse stoffen naaien

■ Zware stof naaien

□ Als de stof niet onder de persvoet past

U kunt de persvoethendel omhoog zetten in twee verschillende standen. Als de stof niet onder de persvoet past, bijvoorbeeld wanneer u dikke stof naait, zet u de persvoethendel nog hoger tot de persvoet in de hoogste stand staat. Dan kunt u de stof onder de persvoet plaatsen.

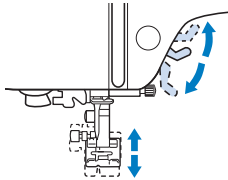

□ Als de stof niet wordt doorgevoerd

Wanneer u dikke stof naait, zoals denim of quilts, wordt de stof mogelijk niet doorgevoerd aan het begin van het naaiwerk als de persvoet niet horizontaal staat, zoals hieronder aangegeven. Zorg dan met de vergrendelpen van de persvoet (zwarte knop op de linkerkant van zigzagvoet "J") dat de persvoet tijdens het naaien horizontaal blijft. Dan kan de stof soepel worden doorgevoerd.

Als de persvoet te veel kantelt, plaatst u dik papier of dikke stof (ongeveer zo dik als de stof die u naait) onder de hiel van de persvoet. Dan kunt u soepel starten met naaien.

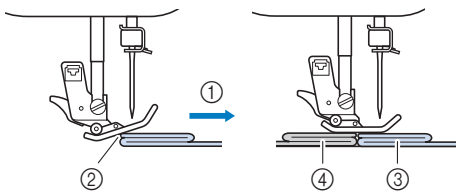

- ① Naairichting
- ② Persvoet kantelt
- ③ Stof die wordt genaaid
- ④ Stof of dik papier

- 1 Zet de persvoethendel omhoog.
- 2 Lijn het begin van het naaiwerk uit en plaats de stof.
- 3 Houd zigzagvoet "J" horizontaal, terwijl u de vergrendelpen van de persvoet (zwarte knop op de linkerkant) ingedrukt houdt en de persvoethendel omlaag zet.

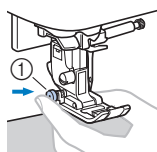

- ① Vergrendelpen van de persvoet (zwarte knop)

4 Laat de vergrendelpen van de persvoet (zwarte knop) los.

→ De persvoet blijft horizontaal staan en u kunt de stof doorvoeren.

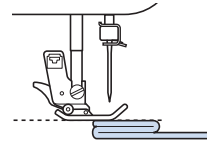

→ Nadat u de naad hebt genaaid, gaat de persvoet in de oorspronkelijke hoek staan.

! VOORZICHTIG

- Wanneer u stof van meer dan 6 mm (15/64 inch) dik naait of wanneer u de stof te hard duwt, kan de naald verbuigen of breken.

■ Lichte stof naaien

Wanneer u dunne stoffen naait, zoals chifon, komen de steken mogelijk niet mooi op één lijn of wordt de stof niet goed doorgevoerd. Verplaats de naald (gebruik een fijne naald) naar de meest linkse of rechtse stand, zodat de stof niet wordt omlaaggetrokken in het transportergebied. Als dat gebeurt, of als de steken gaan trekken, plaatst u niet-geweven in water oplosbare versterking onder de stof en naait u de twee lagen samen.

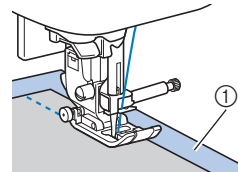

- ① In water oplosbare versterking (niet-geweven)

■ Stretchstoffen naaien

Rijg eerst de stukken stof aan elkaar. Naai vervolgens zonder de stof te rekken. Als de steken scheef gaan, plaatst u niet-geweven in water oplosbare versterking onder de stof en naait u de twee lagen samen.

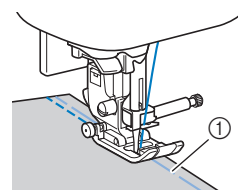

- ① Rijgsteken

De beste resultaten verkrijgt u wanneer u gebreide stoffen naait met de stretchsteken. Gebruik een naald die geschikt is voor gebreide stof (ballpointnaald (goudkleurig)). Aanbevolen steken en de betreffende steeknummers zijn hieronder aangegeven.

Nr.	1-05	1-06	1-11	1-12	2-13
Steek					

■ Leer of vinyl naaien

Wanneer u stof naait die mogelijk aan de persvoet blijft plakken, zoals leer of vinyl, verwisselt u de persvoet voor de boventransportvoet*, gladde transportvoet* of rolvoet*.

* Deze voeten zijn optioneel; neem contact op met uw erkende Brother-dealer.

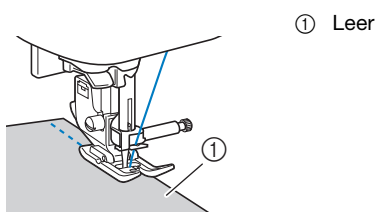

① Leer

Als het leer of vinyl stroef over de accessoiretafel beweegt, naait u met kopieer- of overtrekpapier op de accessoiretafel, zodat de stof soepel wordt doorgevoerd.

Als u het papier zo plaatst dat het de steekplaat niet bedekt, wordt het papier niet met de stof mee genaaid.

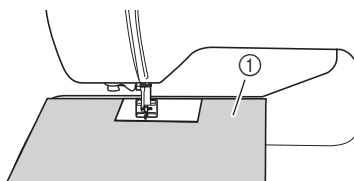

① Kopieer of overtrekpapier

⚡ Opmerking

- U kunt de boventransportvoet alleen gebruiken met rechte- of zigzagsteekpatronen. Naai geen achteruitsteken met de boventransportvoet.
- Kies voor een snelheid tussen langzaam en middelmatig wanneer u werkt met de boventransportvoet.
- Als u de boventransportvoet gebruikt, naait u een proefstukje op een restje leer of vinyl dat u gaat gebruiken, om te controleren of de voet geen sporen achterlaat.

■ Klittenband naaien

⚠ VOORZICHTIG

- Gebruik uitsluitend klittenband zonder lijm, die geschikt is om te naaien. Als de lijm blijft plakken aan de naald of het spoelhuis, kan dit storing tot gevolg hebben.
- Als u de klittenband naait met een dunne naald (65/9-75/11), kan de naald buigen of breken.

⚡ Opmerking

- Rijg de klittenband op de stof voordat u begint te naaien.

Alvorens te naaien controleert u of de naald door de klittenband gaat door het handwiel te draaien, zodat de naald in de klittenband gaat. Naai de rand van de klittenband in een langzaam tempo.

Als de naald niet door de klittenband gaat, vervangt u de naald door een naald die geschikt is voor dikkere stof. Voor meer informatie, zie "Stof/draad/naald-combinaties" op pagina 21.

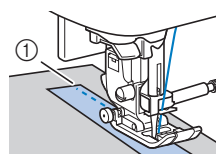

① Rand van de klittenband



Hoofdstuk 3 DIVERSE STEKEN

Stekentabel



■ Naaisteken

Memo

- De steken zoals weergegeven in de tabellen en in sommige afbeeldingen verschillen mogelijk iets van de steekpatronen op de display.
- Wanneer u een van de volgende steken hebt geselecteerd, naait de machine achteruitsteken als u op  (achteruit/verstevigingssteektoets) drukt.

Nr.	1-01	1-03	1-08
Steek			

Wanneer u een andere steek hebt geselecteerd, naait de machine verstevigingssteken als u op  (achteruit/verstevigingssteektoets) drukt.



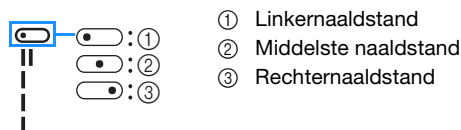

- ,  of  geeft in sommige afbeeldingen de naaldstand van de steek weer.











Opmerking

- U kunt de boventransportvoet alleen gebruiken met rechte- of zigzagsteekpatronen. Naai geen achteruitsteken met de boventransportvoet.



















* U kunt een tweelingnaald gebruiken wanneer u zigzagvoet "J" bevestigt.









Steek (persvoet)	Nr.	Steeknaam/ toepassingen	Steekbreedte (mm (inch)) Autom. Handmatig	Steeklengte (mm (inch)) Autom. Handmatig
 (J)	1-01*	Rechte steek (links) Algemeen naaien, plooiën, naden enz.	0,0 (0) 0,0 - 7,0 (0 - 1/4)	2,5 (3/32) 0,2 - 5,0 (1/64 - 3/16)
 (J)	1-02*	Rechte steek (links) Algemeen naaien, plooiën, naden enz.	0,0 (0) 0,0 - 7,0 (0 - 1/4)	2,5 (3/32) 0,2 - 5,0 (1/64 - 3/16)
 (J)	1-03*	Rechte steek (midden) Algemeen naaien, plooiën, naden enz.	3,5 (1/8) 0,0 - 7,0 (0 - 1/4)	2,5 (3/32) 0,2 - 5,0 (1/64 - 3/16)
 (J)	1-04*	Rechte steek (midden) Algemeen naaien, plooiën, naden enz.	3,5 (1/8) 0,0 - 7,0 (0 - 1/4)	2,5 (3/32) 0,2 - 5,0 (1/64 - 3/16)
 (J)	1-05*	Drievoudige stretchsteek Algemeen (verstevigd) naaien en als decoratieve steek	0,0 (0) 0,0 - 7,0 (0 - 1/4)	2,5 (3/32) 0,4 - 5,0 (1/64 - 3/16)

Steek (persvoet)	Nr.	Steeknaam/ toepassingen	Steekbreedte (mm (inch)) Autom. Handmatig	Steeklengte (mm (inch)) Autom. Handmatig
 (J)	1-06*	Stamsteek Verstevigd naaien van stretchstoffen en als decoratieve steek	1,0 (1/16) 0,0 - 7,0 (0 - 1/4)	2,5 (3/32) 0,4 - 5,0 (1/64 - 3/16)
 (J)	1-07	Rijgsteek Bestemd voor rijgen. Als de rijgdraad uit de stof valt, haalt u de onderdraad omhoog alvorens te naaien. Vervolgens trekt u de boven- en onderdraad onder de persvoet naar de achterkant van de machine (pagina 20). Houd de boven- en onderdraad vast wanneer u de begint te naaien. Wanneer u klaar bent met naaien, knipt u de draden zeer ruim af. Ten slotte houdt u de boven- en onderdraad aan het begin van het stiksel vast, terwijl u de stof goed neerlegt.	0,0 (0) 0,0 - 7,0 (0 - 1/4)	-
 (J)	1-08*	Zigzagsteek Afwerken of uitvoeren van herstelwerk.	3,5 (1/8) 0,0 - 7,0 (0 - 1/4)	1,4 (1/16) 0,0 - 5,0 (0 - 3/16)
 (J)	1-09*	Zigzagsteek Afwerken of uitvoeren van herstelwerk.	3,5 (1/8) 0,0 - 7,0 (0 - 1/4)	1,4 (1/16) 0,0 - 5,0 (0 - 3/16)
 (J)	1-10*	Zigzagsteek (rechts) Beginnen vanuit rechternaaldstand, zigzagnaaien links.	3,5 (1/8) 2,5 - 5,0 (3/32 - 3/16)	1,4 (1/16) 0,3 - 5,0 (1/64 - 3/16)
 (J)	1-11*	Elastische zigzagsteek in 2 stappen Afwerken van (middelzware stof en stretchstof), band en elastiek	5,0 (3/16) 0,0 - 7,0 (0 - 1/4)	1,0 (1/16) 0,2 - 5,0 (1/64 - 3/16)
 (J)	1-12*	Elastische zigzagsteek in 3 stappen Afwerken van (middelzware en zware stof en stretchstof), band en elastiek	5,0 (3/16) 0,0 - 7,0 (0 - 1/4)	1,0 (1/16) 0,2 - 5,0 (1/64 - 3/16)
 (G)	1-13	Afwerksteek Naaien en afwerken van lichte en middelmatig zware stof	3,5 (1/8) 2,5 - 5,0 (3/32 - 3/16)	2,0 (1/16) 0,4 - 5,0 (1/64 - 3/16)
 (G)	1-14	Afwerksteek Naaien en afwerken van zware stof	5,0 (3/16) 2,5 - 5,0 (3/32 - 3/16)	2,5 (3/32) 0,4 - 5,0 (1/64 - 3/16)

Steek (persvoet)	Nr.	Steeknaam/ toepassingen	Steekbreedte	Steeklengte
			(mm (inch)) Autom. Handmatig	(mm (inch)) Autom. Handmatig
	1-15	Afwerksteek Naaien en afwerken van middelzware en zware stof en stof die snel rafelt of als siersteek.	5,0 (3/16) 3,5 - 5,0 (1/8 - 3/16)	2,5 (3/32) 0,4 - 5,0 (1/64 - 3/16)
	1-16*	Afwerksteek Naaien en afwerken van naden bij stretchstof	5,0 (3/16) 0,0 - 7,0 (0 - 1/4)	2,5 (3/32) 0,4 - 5,0 (1/64 - 3/16)
	1-17*	Afwerksteek Naaien en afwerken van middelzware stretchstof en zware stof of als decoratieve steek	5,0 (3/16) 0,0 - 7,0 (0 - 1/4)	2,5 (3/32) 0,4 - 5,0 (1/64 - 3/16)
	1-18*	Afwerksteek Naaien en afwerken van stretchstof of als decoratieve steek	4,0 (3/16) 0,0 - 7,0 (0 - 1/4)	4,0 (3/16) 0,4 - 5,0 (1/64 - 3/16)
	1-19	Afwerksteek Naaien en afwerken van gebreide stoffen, rekbare stoffen en stretchstoffen	5,0 (3/16) 0,0 - 7,0 (0 - 1/4)	4,0 (3/16) 0,4 - 5,0 (1/64 - 3/16)
	1-20	Zijsnijder Naaien van een rechte steek en tegelijk afsnijden van stof	0,0 (0) 0,0 - 2,5 (0 - 3/32)	2,5 (3/32) 0,2 - 5,0 (1/64 - 3/16)
	1-21	Zijsnijder Zigzagafwerking en tegelijk tijdens afsnijden van stof	3,5 (1/8) 3,5 - 5,0 (1/8 - 3/16)	1,4 (1/16) 0,0 - 5,0 (0 - 3/16)
	1-22	Zijsnijder Afwerksteek en tegelijk afsnijden van stof	3,5 (1/8) 3,5 - 5,0 (1/8 - 3/16)	2,0 (1/16) 0,4 - 5,0 (1/64 - 3/16)
	1-23	Zijsnijder Afwerksteek en tegelijk afsnijden van stof	5,0 (3/16) 3,5 - 5,0 (1/8 - 3/16)	2,5 (3/32) 0,4 - 5,0 (1/64 - 3/16)
	1-24	Zijsnijder Afwerksteek en tegelijk afsnijden van stof	5,0 (3/16) 3,5 - 5,0 (1/8 - 3/16)	2,5 (3/32) 0,4 - 5,0 (1/64 - 3/16)
	1-25	Verbindingssteek (rechts) Aan elkaar zetten/ patchwork 6,5 mm (ca. 1/4 inch) marge rechts	5,5 (7/32) 0,0 - 7,0 (0 - 1/4)	2,0 (1/16) 0,2 - 5,0 (1/64 - 3/16)
	1-26	Verbindingssteek (midden) Aan elkaar zetten/patchwork	-	2,0 (1/16) 0,2 - 5,0 (1/64 - 3/16)
	1-27	Quiltsteken met handgemaakt uiterlijk Quiltsteek die oogt als handgenaaid wanneer u doorzichtige nylondraad gebruikt als bovendraad en een draadkleur die overeenkomt met de quilt als onderdraad. Naai met de juiste draadspanning, zodat de onderdraad zichtbaar is vanaf de voorkant van de stof. Gebruik een naald tussen 90/14 en 100/16.	0,0 (0) 0,0 - 7,0 (0 - 1/4)	2,5 (3/32) 0,4 - 5,0 (1/64 - 3/16)
	1-28	Zigzagsteek voor quiltapplicatie Zigzagsteek voor quilts en naaien op geapliceerde quiltstukken	3,5 (1/8) 0,0 - 7,0 (0 - 1/4)	1,4 (1/16) 0,0 - 5,0 (0 - 3/16)

Steek (persvoet)	Nr.	Steeknaam/ toepassingen	Steekbreedte	Steeklengte
			(mm (inch)) Autom. Handmatig	(mm (inch)) Autom. Handmatig
	1-29	Appiceersteek voor quilts Quiltsteek voor onzichtbare applicatie of het bevestigen van band	1,5 (1/16) 0,0 - 3,5 (0 - 1/8)	1,8 (1/16) 0,4 - 5,0 (1/64 - 3/16)
	1-30	Meandersteken Quilten achtergrond	7,0 (1/4) 0,0 - 7,0 (0 - 1/4)	1,6 (1/16) 0,4 - 5,0 (1/64 - 3/16)
	2-01	Blindzoomsteek Geweven stof zomen	00 3← - →3	2,0 (1/16) 0,4 - 5,0 (1/64 - 3/16)
	2-02	Blindzoomsteek stretchstof Stretchstof zomen	00 3← - →3	2,0 (1/16) 0,4 - 5,0 (1/64 - 3/16)
	2-03*	Dekensteek Applicaties, decoratieve dekensteek	3,5 (1/8) 0,0 - 7,0 (0 - 1/4)	2,5 (3/32) 0,4 - 5,0 (1/64 - 3/16)
	2-04*	Dekensteek Applicaties, decoratieve dekensteek	2,5 (3/32) 0,0 - 7,0 (0 - 1/4)	2,5 (3/32) 0,4 - 5,0 (1/64 - 3/16)
	2-05*	Schelprijgsteek voor afwerking Afwerking met schelprijgsteek	4,0 (3/16) 0,0 - 7,0 (0 - 1/4)	2,5 (3/32) 0,2 - 5,0 (1/64 - 3/16)
	2-06*	Satijnen schelpsteek Decoreren kraag van blouse, rand zakdoek	5,0 (3/16) 0,0 - 7,0 (0 - 1/4)	0,5 (1/32) 0,1 - 5,0 (1/64 - 3/16)
	2-07*	Verbindingssteek voor patchwork Patchworksteken, decoratieve steken	4,0 (3/16) 0,0 - 7,0 (0 - 1/4)	1,2 (1/16) 0,2 - 5,0 (1/64 - 3/16)
	2-08*	Dubbele overlocksteek voor patchwork Patchworksteken, decoratieve steken	5,0 (3/16) 0,0 - 7,0 (0 - 1/4)	2,5 (3/32) 0,4 - 5,0 (1/64 - 3/16)
	2-09*	Couching-steek Decoratieve steken voor bevestigen koord en couching	5,0 (3/16) 0,0 - 7,0 (0 - 1/4)	1,2 (1/16) 0,2 - 5,0 (1/64 - 3/16)
	2-10*	Smocksteek Smockwerk, decoratieve steken	5,0 (3/16) 0,0 - 7,0 (0 - 1/4)	1,6 (1/16) 0,4 - 5,0 (1/64 - 3/16)
	2-11*	Veersteek Fagotsteken, decoratieve steken	5,0 (3/16) 0,0 - 7,0 (0 - 1/4)	2,5 (3/32) 0,4 - 5,0 (1/64 - 3/16)
	2-12*	Fagot kruissteek Fagotsteken, brugsteken en decoratieve steken	5,0 (3/16) 0,0 - 7,0 (0 - 1/4)	2,5 (3/32) 0,4 - 5,0 (1/64 - 3/16)
	2-13*	Bandbevestigingssteek Band bevestigen aan zoom in stretchstof	4,0 (3/16) 0,0 - 7,0 (0 - 1/4)	1,0 (1/16) 0,2 - 5,0 (1/64 - 3/16)
	2-14	Laddersteek Decoratieve steek	4,0 (3/16) 0,0 - 7,0 (0 - 1/4)	3,0 (1/8) 0,4 - 5,0 (1/64 - 3/16)
	2-15*	Zigzag sierzoomsteek Decoratieve afwerksteken	4,0 (3/16) 0,0 - 7,0 (0 - 1/4)	2,5 (3/32) 0,4 - 5,0 (1/64 - 3/16)
	2-16*	Decoratieve steek Decoratieve steek	5,5 (7/32) 0,0 - 7,0 (0 - 1/4)	1,6 (1/16) 0,4 - 5,0 (1/64 - 3/16)

Steek (persvoet)	Nr.	Steeknaam/ toepassingen	Steekbreedte	Steeklengte
			(mm (inch)) Autom. Handmatig	(mm (inch)) Autom. Handmatig
	2-17*	Serpentsteek Decoratieve steken en elastiek bevestigen	5,0 (3/16) 0,0 - 7,0 (0 - 1/4)	1,0 (1/16) 0,2 - 5,0 (1/64 - 3/16)
	3-01*	Zoomsteken zigzag Decoratieve zomen, randen stikken	6,0 (15/64) 0,0 - 7,0 (0 - 1/4)	3,0 (1/8) 0,4 - 5,0 (1/64 - 3/16)
	3-02	Zoomsteken Decoratieve zomen, kant bevestigen met pensteek	3,5 (1/8) 0,0 - 7,0 (0 - 1/4)	2,5 (3/32) 0,4 - 5,0 (1/64 - 3/16)
	3-03	Zoomsteken Decoratieve zomen	3,0 (1/8) 0,0 - 7,0 (0 - 1/4)	3,5 (1/8) 0,4 - 5,0 (1/64 - 3/16)
	3-04	Zoomsteken Decoratieve zomen, bloemetjessteek	6,0 (15/64) 0,0 - 7,0 (0 - 1/4)	3,0 (1/8) 0,4 - 5,0 (1/64 - 3/16)
	3-05	Zoomsteken Nostalgische steek, decoratieve zomen	5,0 (3/16) 0,0 - 7,0 (0 - 1/4)	3,5 (1/8) 0,4 - 5,0 (1/64 - 3/16)
	3-06*	Zoomsteken Nostalgische steek, decoratieve zomen	5,0 (3/16) 0,0 - 7,0 (0 - 1/4)	4,0 (3/16) 0,4 - 5,0 (1/64 - 3/16)
	3-07*	Zoomsteken Nostalgische steek, decoratieve zomen	6,0 (15/64) 0,0 - 7,0 (0 - 1/4)	1,6 (1/16) 0,4 - 5,0 (1/64 - 3/16)
	3-08	Zoomsteken Nostalgische steek, decoratieve zomen	6,0 (15/64) 0,0 - 7,0 (0 - 1/4)	3,0 (1/8) 0,4 - 5,0 (1/64 - 3/16)
	3-09	Zoomsteken Nostalgische steek, decoratieve zomen	4,0 (3/16) 0,0 - 7,0 (0 - 1/4)	2,5 (3/32) 0,4 - 5,0 (1/64 - 3/16)
	3-10*	Zoomsteken Nostalgische steek, decoratieve zomen	5,0 (3/16) 0,0 - 7,0 (0 - 1/4)	2,0 (1/16) 0,4 - 5,0 (1/64 - 3/16)
	4-01	Steek voor smal afgerond knoopsgat Knoopsgaten voor lichte tot middelzware stof	5,0 (3/16) 3,0 - 5,0 (1/8 - 3/16)	0,4 (1/64) 0,2 - 1,0 (1/64 - 1/16)
	4-02	Steek voor taps toelopend afgerond knoopsgat Verstevigde, taps toelopende knoopsgaten voor broek of rokband	5,0 (3/16) 3,0 - 5,0 (1/8 - 3/16)	0,4 (1/64) 0,2 - 1,0 (1/64 - 1/16)
	4-03	Steek voor afgerond knoopsgat Knoopsgaten met verticale trems voor zware stof	5,0 (3/16) 3,0 - 5,0 (1/8 - 3/16)	0,4 (1/64) 0,2 - 1,0 (1/64 - 1/16)
	4-04	Steek voor smal vierkant knoopsgat Knoopsgaten voor lichte tot middelzware stof	5,0 (3/16) 3,0 - 5,0 (1/8 - 3/16)	0,4 (1/64) 0,2 - 1,0 (1/64 - 1/16)
	4-05	Steek voor stretchknoopsgat Knoopsgaten voor stretchstof of geweven stof	6,0 (15/64) 3,0 - 6,0 (1/8 - 15/64)	1,0 (1/16) 0,5 - 2,0 (1/32 - 1/16)
	4-06	Steek voor nostalgisch knoopsgat Knoopsgaten voor stretchstof en nostalgisch effect	6,0 (15/64) 3,0 - 6,0 (1/8 - 15/64)	1,5 (1/16) 1,0 - 3,0 (1/16 - 1/8)
	4-07	Steek voor knoopsgat in leer Eerste stap bij het maken van knoopsgaten in leer	5,0 (3/16) 0,0 - 6,0 (0 - 15/64)	2,0 (1/16) 0,2 - 4,0 (1/64 - 3/16)































Steek (persvoet)	Nr.	Steeknaam/ toepassingen	Steekbreedte	Steeklengte
			(mm (inch)) Autom. Handmatig	(mm (inch)) Autom. Handmatig
	4-08	Steek voor linterieknoopsgat Knoopsgaten in zware of dikke stof, voor grotere platte knopen	7,0 (1/4) 3,0 - 7,0 (1/8 - 1/4)	0,5 (1/32) 0,3 - 1,0 (1/64 - 1/16)
	4-09	Steek voor taps toelopend linterieknoopsgat Knoopsgaten in middelzware tot zware stof, voor grotere platte knopen	7,0 (1/4) 3,0 - 7,0 (1/8 - 1/4)	0,5 (1/32) 0,3 - 1,0 (1/64 - 1/16)
	4-10	Steek voor linterieknoopsgat Knoopsgaten met verticale trems voor versteviging van stof voor zware of dikke stof	7,0 (1/4) 3,0 - 7,0 (1/8 - 1/4)	0,5 (1/32) 0,3 - 1,0 (1/64 - 1/16)
	4-11	Stopsteek Stoppen van middelzware stof	7,0 (1/4) 2,5 - 7,0 (3/32 - 1/4)	2,0 (1/16) 0,4 - 2,5 (1/64 - 3/32)
	4-12	Stopsteek Stoppen van zware stof	7,0 (1/4) 2,5 - 7,0 (3/32 - 1/4)	2,0 (1/16) 0,4 - 2,5 (1/64 - 3/32)
	4-13	Trenssteek Verstevigd naaien van zakopening enz.	2,0 (1/16) 1,0 - 3,0 (1/16 - 1/8)	0,4 (1/64) 0,3 - 1,0 (1/64 - 1/16)
	4-14	Knoopaannaaiesteek Knopen aanzetten	3,5 (1/8) 2,5 - 4,5 (3/32 - 3/16)	-
	4-15	Oogje stikken Maken van gaatjes in riemen enz.	7,0 (1/4) 7,0 6,0 5,0 (1/4 15/64 3/16)	7,0 (1/4) 7,0 6,0 5,0 (1/4 15/64 3/16)

Decoratieve steken

Gebruik monogramvoet "N".

U kunt de tweelingnaald alleen gebruiken bij satijnsteek

. Zorg er daarnaast voor dat bij gebruik van de tweelingnaald zigzagvoet "J" is bevestigd.

Decoratieve steken						
5-01	5-02	5-03	5-04	5-05	5-06	5-07
						
5-08	5-09	5-10	5-11	5-12	5-13	5-14
						
5-15	5-16	5-17	5-18	5-19	5-20	5-21
						
5-22	5-23	5-24	5-25	5-26	5-27	5-28
						
5-29	5-30	5-31				
						

Decoratieve satijnsteken						
6-01	6-02	6-03	6-04	6-05	6-06	6-07
6-08	6-09	6-10				
Satijnsteken						
7-01	7-02	7-03	7-04	7-05	7-06	7-07
7-08	7-09	7-10	7-11	7-12	7-13	7-14
7-15	7-16	7-17				
Kruissteken						
8-01	8-02	8-03	8-04	8-05	8-06	8-07
8-08	8-09	8-10	8-11			
Decoratieve naaisteken						
9-01	9-02	9-03	9-04	9-05	9-06	9-07
9-08	9-09	9-10	9-11	9-12	9-13	9-14
9-15	9-16	9-17	9-18	9-19	9-20	9-21
9-22	9-23	9-24	9-25	9-26	9-27	9-28
9-29	9-30	9-31	9-32	9-33	9-34	9-35
9-36	9-37	9-38	9-39	9-40		

Lettersteken

Gebruik monogramvoet "N".
U kunt geen tweelingnaald gebruiken.

Lettersteken (Gotsch)											
A	B	C	D	E	F	G	H	I	J	K	L
M	N	O	P	Q	R	S	T	U	V	W	X
Y	Z	_									
0	1	2	3	4	5	6	7	8	9	#	%
-	+	x	÷	=	*	.	,	&	?	!	@
<	>	()	[]	/	\	~	©	®	™
“	”	”	’	’	’	’	’	’	’	’	’
Ä	Å	Æ	Ç	Ð	Ñ	Ö	Ø	Œ	Û	Ü	ß
Lettersteken (Handschrift)											
A	B	C	D	E	F	G	H	I	J	K	L
M	N	O	P	Q	R	S	T	U	V	W	X
Y	Z	_									
0	1	2	3	4	5	6	7	8	9	#	%
-	+	x	÷	=	*	.	,	&	?	!	@
<	>	()	[]	/	\	~	©	®	™
“	”	”	’	’	’	’	’	’	’	’	’
Ä	Å	Æ	Ç	Ð	Ñ	Ö	Ø	Œ	Û	Ü	ß
Lettersteken (Omtrek)											
A	B	C	D	E	F	G	H	I	J	K	L
M	N	O	P	Q	R	S	T	U	V	W	X
Y	Z	_									
0	1	2	3	4	5	6	7	8	9	#	%
-	+	x	÷	=	*	.	,	&	?	!	@
<	>	()	[]	/	\	~	©	®	™
“	”	”	’	’	’	’	’	’	’	’	’
Ä	Å	Æ	Ç	Ð	Ñ	Ö	Ø	Œ	Û	Ü	ß

Lettersteken (Japans)

あいうえおあいうえお
 かきくけこがぎぐげご
 さしすせそざじずぜぞ
 たちつてとだぢづでどっ
 なにぬねのはひふへほ
 ばびぶべぼぱぴぷぺぽ
 まみむめもやゆよゃゅょ
 らりるれろわをん
 アイウエオァィウヱォヴ
 カキクケコガギグゲゴ
 サシスセソザジズゼゾ
 タチツテトダヂヅデドッ
 ナニヌネノハヒフヘホ
 バビブベボパピプペポ
 マミムメモヤユヨャュョ
 ラリルレロヲワン
 0 1 2 3 4 5 6 7 8 9
 〇 ー 二 三 四 五 六 七 八 九 十
 & ? ! () - _
 生年月日才保育幼稚園小中
 学校組部火水木金土

Naaisteken

⚠ VOORZICHTIG

- Alvorens u de persvoet verwisselt, drukt u op  (persvoet-/naaldwisseltoets) op het bedieningspaneel om alle knoppen en toetsen te vergrendelen. Anders kunt u letsel oplopen als u op de "Start/Stop"-toets of een andere toets drukt en de machine start. Meer bijzonderheden over het verwisselen van de persvoet vindt u in "Persvoet verwisselen" op pagina 23.

Afwerksteken



Naai afwerksteken langs de rand van afgesneden stof om rafelen te voorkomen.

■ Afwerksteekvoet "G" gebruiken

- 1 Bevestig afwerksteekvoet "G".



- 2 Selecteer een steek.

Nr.	1-13	1-14	1-15
Steek			

- Voor meer informatie, zie "Stekentabel" op pagina 35.

⚠ VOORZICHTIG

- Bij gebruik van afwerksteekvoet "G" moet u een steek selecteren die in combinatie met afwerksteekvoet "G" kan worden gebruikt. Als u de verkeerde steek naait, kan de naald de persvoet raken, waardoor de naald kan verbuigen of de persvoet beschadigd kan raken.

- 3 Plaats de rand van de stof tegen de geleider van de persvoet en breng de persvoethendel omlaag.

① Geleider

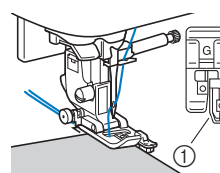

- 4** Draai het handwiel naar u toe (tegen de klok in). Controleer of de naald de persvoet niet raakt.

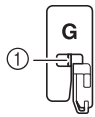

- ① De naald mag de middenstang niet raken

- 5** Naai met de rand van de stof tegen de persvoetgeleider.

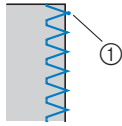

- ① Naaldpositie (waar de naald neerkomt)

⚠ VOORZICHTIG

- Trek de stof naar achteren wanneer u klaar bent met naaien. Als u de stof opzij of naar voren trekt, wordt de pen van de persvoet mogelijk beschadigd.
- Als er draad verstrikt zit op de persvoet, verwijdert u de verstrikte draad en zet u de persvoethendel omhoog om de persvoet te verwijderen. Als u de persvoet omhoog zet met het verstrikte draad, kan de persvoet beschadigd raken.

- 6** Wanneer u klaar bent, drukt u op de "Start/Stop"-toets om te stoppen met naaien. Zet de persvoet en naald omhoog en trek de stof onder de persvoet naar de achterkant van de machine.

■ Zigzagvoet "J" gebruiken

- 1** Bevestig zigzagvoet "J".

- 2** Selecteer een steek.

Nr.	1-08	1-10	1-11	1-12
Steek				
Nr.	1-16	1-17	1-18	1-19
Steek				

- Voor meer informatie, zie "Stekentabel" op pagina 35.

- 3** Naai langs de rand van de stof en zorg dat de naaldpositie rechts van de rand is.

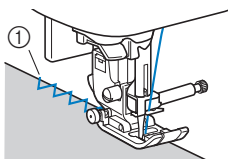

- ① Naaldpositie (waar de naald neerkomt)

Blindzoomsteken naaien

Verstevig de onderrand van rokken en broeken met een blindzoom.

Memo

- Wanneer cilindrische stukken te klein zijn om op de arm te schuiven, of te kort, voert de stof niet door en haalt u niet het gewenste resultaat.

- 1** Draai de rok of broek binnenstebuiten.



- ① Achterkant van de stof
② Voorkant van de stof
③ Onderrand van de stof

- 2** Vouw de onderrand van de stof op de gewenste lengte voor de zoom en pers de zoom.

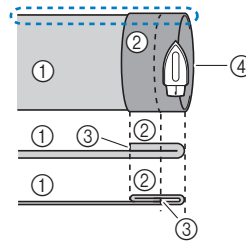

- ① Achterkant van de stof
② Voorkant van de stof
③ Onderrand van de stof
④ Gewenste zoomlengte

<Dicke stof>

<Normale stof>

<Zijaanzicht >

- 3** Zet met kleermakerskrijt een streep op de stof op ongeveer 5 mm (3/16 inch) van de rand van de stof en rijg de zoom.

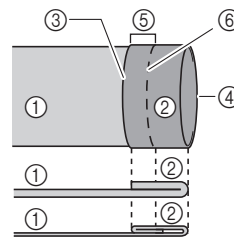

- ① Achterkant van de stof
② Voorkant van de stof
③ Onderrand van de stof
④ Gewenste zoomlengte
⑤ 5 mm (3/16 inch)
⑥ Rijgsteken

<Dicke stof>

<Normale stof>

<Zijaanzicht>

- 4** Vouw de stof naar binnen langs de rijgsteken.

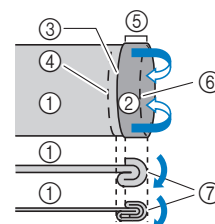

- ① Achterkant van de stof
② Voorkant van de stof
③ Onderrand van de stof
④ Gewenste zoomlengte
⑤ 5 mm (3/16 inch)
⑥ Rijgsteken
⑦ Rijgpunt

<Dicke stof>

<Normale stof>

<Zijaanzicht>

- 5** Vouw de rand van de stof open en plaats de stof met de achterkant naar boven.

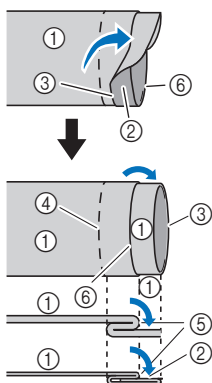

- ① Achterkant van de stof
- ② Voorkant van de stof
- ③ Rand van de stof
- ④ Gewenste rand van zoom
- ⑤ Rijgpunt
- ⑥ Rijgsteken

<Dikke stof>
<Normale stof>

<Zijaanzicht>

- 6** Bevestig blindzoomvoet "R".

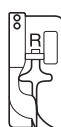

- 7** Selecteer een steek.

Nr.	2-01	2-02
Steek		

- Voor meer informatie, zie "Stekentabel" op pagina 35.

- 8** Verwijder de accessoiretafel om met de vrije arm te kunnen werken.

- 9** Schuif het stuk dat u wilt naaien op de vrije arm. Controleer of de stof goed doorvoert en begin te naaien.

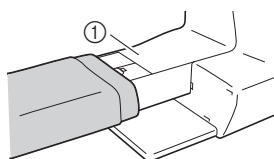

- ① Vrije arm

- 10** Plaats de stof met de rand van de gevouwen zoom tegen de geleider van de persvoet. Zet vervolgens de persvoethendel omlaag.

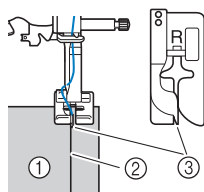

- ① Achterkant van de stof
- ② Vouw van zoom
- ③ Geleider

- 11** Pas de steekbreedte aan zodat de naald de vouw van de zoom net pakt. (pagina 29)

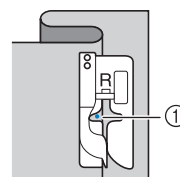

- ① Naaldpositie (waar de naald neerkomt)

Om de naaldpositie te wijzigen zet u de naald omhoog en wijzigt u de steekbreedte.

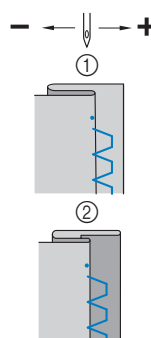

- ① Zware stof
- ② Normale stof

Memo

- U kunt geen blindzoomsteken naaien als het linkerpunt waar de naald neerkomt de vouw niet pakt. Als de naald te veel van de vouw pakt, kan de stof niet worden uitgevouwen en wordt de naad aan de voorkant van de stof heel groot. Dat ziet er niet mooi uit.

- 12** Naai met de vouw van de zoom tegen de persvoetgeleider.

- 13** Wanneer u klaar bent, drukt u op de "Start/Stop"-toets om te stoppen met naaien. Zet de persvoet en naald omhoog en trek de stof onder de persvoet naar de achterkant van de machine.

Opmerking

- Trek de stof naar de achterkant van de machine wanneer u klaar bent met naaien. Als u de stof opzij of naar voren trekt, wordt de persvoet mogelijk beschadigd.

- 14** Verwijder de rijgsteken en draai de goede kant van de stof weer naar buiten.

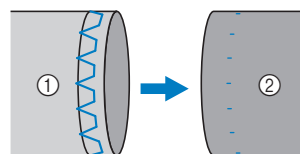

- ① Achterkant van de stof
- ② Voorkant van de stof

Knoopsgaten naaien

De maximale lengte van een knoopsgat is ongeveer 28 mm (1-1/8 inch) (doorsnee + dikte van de knoop).

Knoopsgaten worden genaaid van de voorkant van de persvoet naar achteren (zie afbeelding).

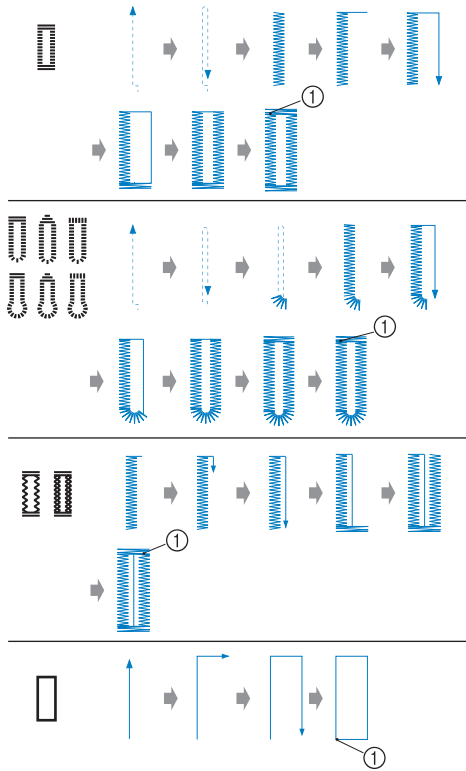

① Versterkingssteek

In deze afbeelding vindt u de namen van de onderdelen van knoopsgatvoet "A", die wordt gebruikt om knoopsgaten te maken.

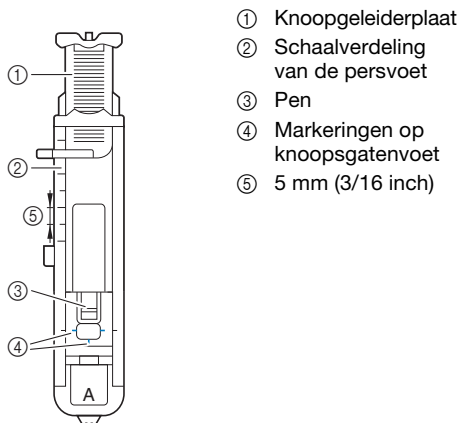

- ① Knoopgeleiderplaat
- ② Schaalverdeling van de persvoet
- ③ Pen
- ④ Markeringen op knoopsgatenvoet
- ⑤ 5 mm (3/16 inch)

Opmerking

- Voordat u knoopsgaten maakt, controleert u de steeklengte en de steekbreedte door een proefknoopsgat te maken op een lapje stof dat is overgebleven van uw project.

1 Markeer met krijt op de stof de plaats en de lengte van het knoopsgat.

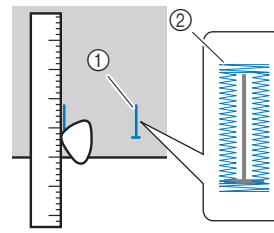

- ① Markeringen op de stof
- ② Knoopsgaten naaien

2 Trek de knoopgeleiderplaat van knoopsgatvoet "A" uit en plaats de knoop die door het knoopsgat moet.

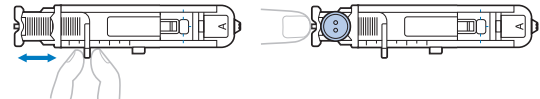

Als de knoop niet in de knoopgeleiderplaat past

Tel de doorsnee en de dikte van de knoop bij elkaar op en zet de knoopgeleiderplaat op de berekende lengte. (De afstand tussen de markeringen op de persvoetschaal is 5 mm (3/16 inch).)

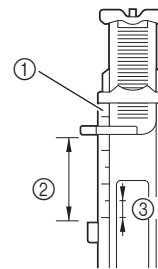

- ① Schaalverdeling van de persvoet
- ② Lengte van het knoopsgat (doorsnee + dikte van knoop)
- ③ 5 mm (3/16 inch)

Voorbeeld: voor een knoop met een diameter van 15 mm (9/16 inch) en een dikte van 10 mm (3/8 inch) moet u de knoopgeleiderplaat instellen op 25 mm (1 inch) op de schaal.

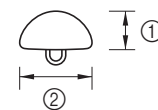

- ① 10 mm (3/8 inch)
- ② 15 mm (9/16 inch)

→ De grootte van het knoopsgat is ingesteld.

3 Bevestig knoopsgatvoet "A".

Leid de bovendraad onder de persvoet, omlaag door het gat in de persvoet, alvorens knoopsgatvoet "A" te bevestigen.

4 Selecteer een steek.

Nr.	4-01	4-02	4-03	4-04	4-05
Steek					
Nr.	4-06	4-07	4-08	4-09	4-10
Steek					

- Voor meer informatie, zie "Stekentabel" op pagina 35.

- 5** Plaats de stof met de voorkant van de knoopsgatmarkering op één lijn met de rode markeringen aan de zijkanten van de knoopsgatenvoet en zet de persvoethendel omlaag.

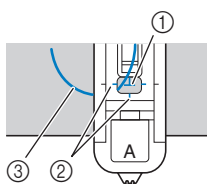

- ① Markering op stof (voorkant)
- ② Rode markeringen op knoopsgatenvoet
- ③ Bovendraad

- Duw niet aan de voorkant van de persvoet terwijl u deze omlaag zet.

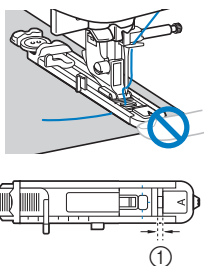

- ① Maak de tussenruimte niet kleiner.

Memo

- Als het moeilijk is om de markeringen op één lijn te krijgen draait u het handwiel langzaam naar u toe om te controleren waar de naald de stof in gaat. Lijn de markering op de stof uit met dat punt.

- 6** Trek de knoopsgathendel zo ver mogelijk omlaag.

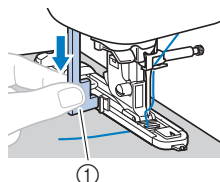

- ① Knoopsgathendel

De knoopsgathendel bevindt zich achter de beugel op de knoopsgatenvoet.

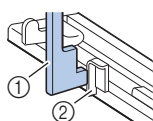

- ① Knoopsgathendel
- ② Beugel

- 7** Houd het uiteinde van de bovendraad losjes in uw linkerhand en begin met naaien.

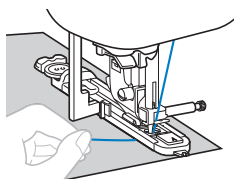

→ Wanneer u klaar bent met naaien, naait de machine automatisch verstevigingssteken en stopt daarna.

- 8** Druk eenmaal op  (draadafkniptoets).
Zet de persvoet omhoog en verwijder de stof.

Memo

- Wanneer u de draad afknipt met de draadafsnijder op de linkerkant van de machine of een schaar, drukt u op  (naaldstandtoets) om de naald omhoog te zetten. Vervolgens zet u de persvoet omhoog en trekt u de stof weg voordat u de draden afknipt.

- 9** Breng de knoopsgathendel omhoog in de oorspronkelijke stand.

- 10** Steek een speld langs de binnenkant van één trensstek aan het eind van de knoopsgatsteken om te voorkomen dat de steken worden geknipt.

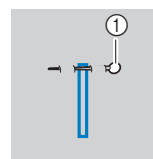

- ① Pen

- 11** Snijd met het tornmesje naar de speld toe en maak het knoopsgat open.

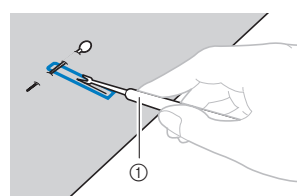

- ① Tornmesje

Voor linterieknoopsgaten maakt u met de gaatjesponser een gat in het afgeronde einde van het knoopsgat en snijdt u vervolgens het knoopsgat open met het tornmesje.

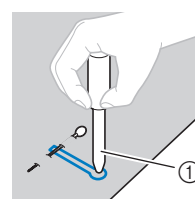

- ① Gaatjesponser

- Wanneer u de gaatjesponser gebruikt, plaatst u dik papier of een ander beschermvel onder de stof voordat u het gat in de stof ponst.

⚠ VOORZICHTIG

- Houd uw handen niet in de snijrichting terwijl u het knoopsgat met het tornmesje openmaakt; anders zou u zich kunnen verwonden als het tornmesje uitschiet.
- Gebruik het tornmesje uitsluitend volgens de aanwijzingen.

■ Knoopsgaten maken in stretchstoffen

Gebruik een contourdraad wanneer u knoopsgaten maakt in stretchstoffen.

- 1** Haak de contourdraad op het deel van knoopsgatvoet "A" dat wordt getoond in de illustratie.

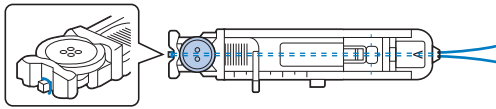

- 2** De draad past in de groeven. Knoop de draad vervolgens losjes vast.

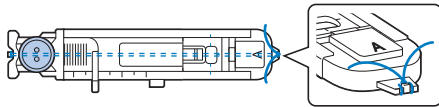

- 3** Bevestig knoopsgatvoet "A".

- 4** Selecteer een steek.

Nr.	4-05	4-06
Steek		

- Voor meer informatie, zie "Stekentabel" op pagina 35.

- 5** Pas de steekbreedte aan de dikte van de contourdraad aan.

- 6** Breng de persvoethendel en de knoopsgathendel omlaag en begin met naaien.

- 7** Wanneer u klaar bent met naaien, trekt u zachtjes aan de contourdraad zodat deze niet loshangt.

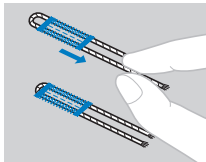

- 8** Trek de contourdraad met een handnaaiaald naar de achterkant van de stof en knoop hem vast.

Knopen aanzetten

U kunt met de machine knopen aannaaien. U kunt knopen met twee en knopen met vier gaten aanzetten.

- 1** Meet de afstand tussen de gaten in de knoop die u wilt bevestigen.



- 2** Zet de persvoethendel omhoog en schuif de transporteurschakelaar (achter op de voet van de machine) naar (aan de linkerkant, gezien vanaf de achterkant van de machine).

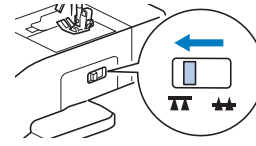

- 3** Bevestig knoopaanzetvoet "M".

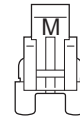

- 4** Selecteer een steek.

Nr.	4-14
Steek	

- Voor meer informatie, zie "Stekentabel" op pagina 35.
- Het uiteinde van de draad wordt later vastgeknoopt. Stel de machine dus niet in op geprogrammeerd draadknippen.

- 5** Pas de steekbreedte zo aan dat deze gelijk is aan de afstand tussen de gaten in de knoop.

- 6** Plaats de knoop op de plek waar deze wordt aangezet en zet de persvoethendel omlaag.

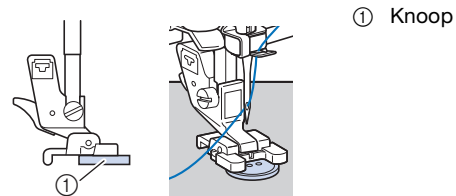

- Wanneer u vier-gatsknopen bevestigt, naait u eerst de twee gaten die het dichtst bij u liggen. Schuif vervolgens de knoop zo dat de naald in de twee gaten erachter gaat en naai deze op dezelfde manier.

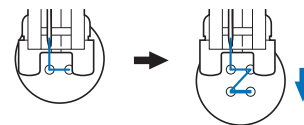

- 7** Draai het handwiel naar u toe (tegen de klok in) om te controleren of de naald goed in de twee gaten van de knoop gaat.

Als de naald de knoop lijkt te raken, meet u opnieuw de afstand tussen de gaten in de knoop. Stem de steekbreedte af op de afstand tussen de gaten in de knopen.

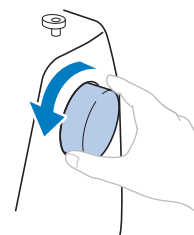

⚠ VOORZICHTIG

- Let tijdens het naaien op dat de naald de knoop niet raakt. Anders kan de naald verbuigen of breken.

8 Begin met naaien.

Zet de schuifknop voor snelheidsregeling naar links (zodat de snelheid laag is).

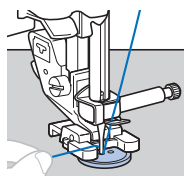

→ De machine stopt automatisch na het naaien van verstevigingssteken.

- Druk niet op (draadafkniptoets).

9 Knip met een schaarje de bovendraad en de onderdraad af aan het begin van het stiksel.

Trek de bovendraad na het naaien naar de achterkant van de stof en knoop deze vast aan de onderdraad.

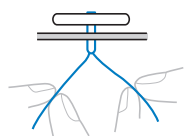

10 Wanneer u klaar bent met het aannaaien van de knoop, schuift u de transporteurstandschakelaar naar (rechts, gezien vanaf de achterkant van de machine) en draai het handwiel om de transporteur omhoog te zetten.

Memo

- De transporteur gaat omhoog als u weer gaat naaien.

Rits inzetten

■ Een rits inzetten in het midden

U naait op beide stukken stof met de randen tegen elkaar.

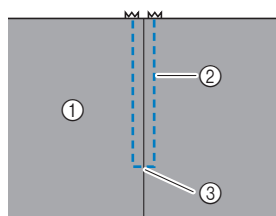

- ① Voorkant van de stof
- ② Stiksel
- ③ Einde ritsopening

1 Bevestig zigzagvoet "J".

2 Naai rechte steken tot aan de ritsopening.

Met de voorkant van de stukken stof naar elkaar toe naait u achteruit nadat u de ritsopening hebt bereikt.

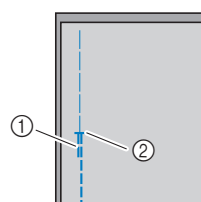

- ① Achteruitsteken
- ② Einde ritsopening

3 Naai met een rijgsteek door naar de rand van de stof.

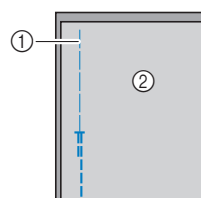

- ① Rijgsteek
- ② Achterkant van de stof

4 Strijk de naad open vanaf de achterkant van de stof.

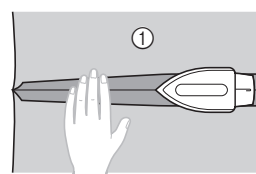

- ① Achterkant van de stof

5 Zet de naad op één lijn met het midden van de rits en naai de rits met rijgsteeken op zijn plek aan de marge.

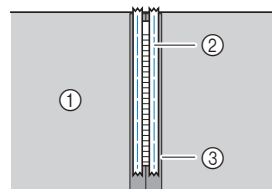

- ① Achterkant van de stof
- ② Rijgsteek
- ③ Rits

6 Verwijder circa 5 cm (2 inch) van het eind van de rijgsteeken aan de buitenkant.

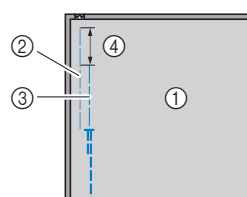

- ① Achterkant van de stof
- ② Rits rijgen
- ③ Rijgsteeken aan buitenkant
- ④ 5 cm (2 inch)

7 Bevestig de persvoethouder aan de rechterpin van ritsvoet "1".

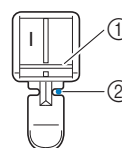

- ① Pin aan de rechterkant
- ② Naaldpositie (waar de naald neerkomt)

8 Selecteer een steek.

Nr.	1-03
Steek	

- Voor meer informatie, zie “Stekentabel” op pagina 35.

⚠ VOORZICHTIG

- Wanneer u ritsvoet “1” gebruikt, moet u de rechte steek selecteren (middelste naaldstand) en het handwiel langzaam naar u toe (tegen de klok in) draaien om te controleren of de naald de persvoet niet raakt. Als een andere steek is geselecteerd of als de naald de persvoet raakt, kan de naald verbuigen of breken.

9 Doorstikken van de rits.

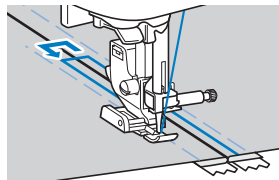
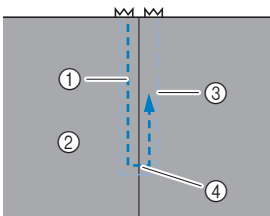

- ① Stiksel
- ② Voorkant van de stof
- ③ Rijgsteek
- ④ Einde ritsopening

⚠ VOORZICHTIG

- Zorg bij het naaien dat de naald de rits niet raakt. Anders kan de naald verbuigen of breken.

Memo

- Als de persvoet in contact komt met de ritsschuiver, laat u de naald omlaag (in de stof) staan en zet u de persvoet omhoog. Nadat u de ritsschuiver hebt verplaatst, zodat deze niet meer in contact komt met de persvoet, zet u de persvoet weer omlaag en gaat u door met naaien.

10 Verwijder de rijgsteken.

Applicatie-, patchwork- en quiltsteken

■ Applicatiesteken naaien

1 Rijg of lijm de applicatie op de basisstof om deze vast te zetten.

Opmerking

- Als de applicatie met lijm wordt vastgehouden op de stof, breng dan geen lijm aan op stukken die worden genaaid met de machine. Als de lijm zich hecht aan de naald of het spoelhuis, raakt de machine mogelijk beschadigd.

2 Bevestig zigzagvoet “J”.

3 Selecteer een steek.

Nr.	1-28	1-29	2-03	2-04
Steek				

- Voor meer informatie, zie “Stekentabel” op pagina 35.

4 Draai het handwiel naar u toe (tegen de klok in) en begin te naaien rond de rand van de applicatie; let op dat de naald net buiten de applicatie neerkomt.

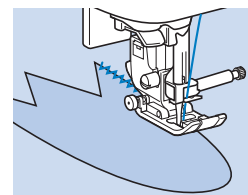

Wanneer u ronde hoeken naait, stopt u de machine met de naald in de stof net buiten de applicatie, brengt u de persvoethendel omhoog en draait u vervolgens de stof om de naarrichting te wijzigen.

■ Patchwork (fantasiequiltsteek)

1 Vouw de rand van het bovenste stuk stof en plaats deze op het onderste stuk.

2 Bevestig zigzagvoet “J”.

3 Selecteer een steek.

- De hieronder weergegeven steken zijn voorbeelden. Selecteer de gewenste steek.

Nr.	1-28	2-07	2-08	2-09
Steek				

- Voor meer informatie, zie “Stekentabel” op pagina 35.

4 Naai de twee stukken stof aan elkaar, zodat het steekpatroon beide stukken ompant.

Gebruik, indien nodig, spelden.

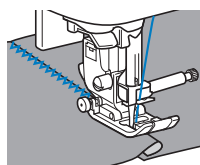

⚠ VOORZICHTIG

- Naai niet over de spelden heen.

■ Aan elkaar zetten

Dit is het aan elkaar zetten van twee stukken stof, ook wel "piecing" geheten. Snijd de stukken af met een marge van 6,5 mm (1/4 inch).

Naai een rechte verbindingssteek 6,5 mm (1/4 inch) van de rechter- of de linkerkant van de persvoet.

- 1 Rijg of speld de marge van de stof die u aan elkaar wilt naaien.
- 2 Bevestig zigzagvoet "J".
- 3 Selecteer een steek.

Nr.	1-25
Steek	

- Voor meer informatie, zie "Stekentabel" op pagina 35.

4 Naai met de rechterkant van de persvoet op één lijn met de rand van de stof.

□ Voor een marge aan de rechterkant

Leg de rechterkant van de persvoet op één lijn met de rand van de stof en naai met steek

① 6,5 mm (1/4 inch)

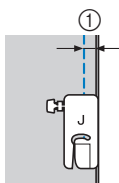

□ Voor een marge aan de linkerkant

Plaats de linkerkant van de persvoet op één lijn met de rand van de stof, stel de steekbreedte in op 1,5 mm

(1/16 inch) en naai met steek

① 6,5 mm (1/4 inch)

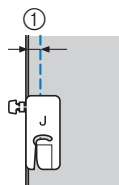

📝 Memo

- De breedte van de marge kunt u ook wijzigen door de steekbreedte aan te passen. Voor bijzonderheden, zie "Steekbreedte instellen" op pagina 29 en "Evenwijdige marge naaien" op pagina 31.

■ Quilten

Wattering aanbrengen tussen de boven- en onderlaag van de stof heet quilten. Quilts kunt u gemakkelijk naaien met de boventransportvoet* en de Watteerlineaal/Quiltgeleider*.

- * Deze voeten zijn optioneel; neem contact op met uw erkende Brother-dealer.

💡 Opmerking

- Rijg de naald handmatig in wanneer u de boventransportvoet gebruikt, of bevestig de boventransportvoet pas nadat u de naald hebt ingereggen met de naaldinrijger.
- Voor quilten gebruikt u een 90/14 naald voor huishoudnaaimachines.
- U kunt de boventransportvoet alleen gebruiken met rechte- of zigzagsteekpatronen. Naai geen achteruitsteken met de boventransportvoet.
- Kies voor een snelheid tussen langzaam en middelmatig wanneer u werkt met de boventransportvoet.
- Wanneer u de boventransportvoet gebruikt, naait u een proefstukje op een restje van de stof die u voor het echte project gebruikt.

- 1 Rijg de stof vast die u wilt quilten.
- 2 Verwijder de persvoet en de persvoethouder.
 - Voor meer informatie, zie "Persvoethouder verwijderen en bevestigen" op pagina 24.
- 3 Haak de verbindingsvork van de boventransportvoet op de naaldklemmschroef.

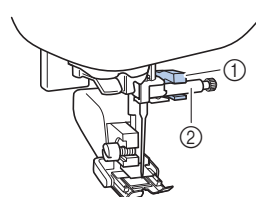

- ① Verbindingsvork
- ② Naaldklemmschroef

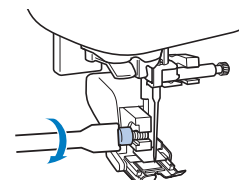

4 Zet de persvoethendel omlaag en draai de persvoethouderschroef vast met de schroevendraaier.



⚠ VOORZICHTIG

- Draai de schroef stevig vast met de schroevendraaier; anders raakt de naald misschien de persvoet, waardoor de naald kan verbuigen of breken.
- Draai voordat u begint met naaien het handwiel langzaam naar u toe (tegen de klok in) om te controleren of de naald de persvoet niet raakt. Als de naald de persvoet raakt, kan de naald buigen of breken.

5 Selecteer een steek.

Nr.	1-04	1-28
Steek		

- Voor meer informatie, zie "Stekentabel" op pagina 35.

6 Plaats aan elke kant van de persvoet een hand en leid de stof gelijkmatig tijdens het naaien.

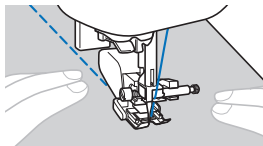

- Werken met de watterlineaal/quiltgeleider (optioneel)
Met de Watterlineaal/Quiltgeleider maakt u parallele steken met een gelijkmatige tussenruimte.

1 Plaats de stang van de Watterlineaal/Quiltgeleider in het gat aan de achterkant van de boventransportvoet of persvoethouder.

- Boventransportvoet
- Persvoethouder



2 Stel de stang van de Watterlineaal/Quiltgeleider zo af dat de quiltgeleider op één lijn staat met de naald die u al hebt genaaid.

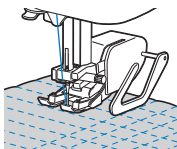

■ Fantasiequiltten (vrij quilten)

Wij adviseren u het voetpedaal aan te sluiten en op gelijkmatige snelheid te naaien. U kunt de naaisnelheid regelen met de schuifknop voor snelheidsregeling op de machine.

⚠ VOORZICHTIG

- Bij vrij quilten stemt u de doorvoersnelheid van de stof af op de naaisnelheid. Als de stof sneller gaat dan de naaisnelheid, kan de naald breken of andere schade optreden.

De open quiltvoet "O" voor quilten uit de vrije hand* of quilt-en wattervoet* wordt gebruikt voor vrij quilten met zigzagsteken of decoratieve steken of voor vrij quilten van rechte lijnen op stof van ongelijkmatige dikte.

* Deze voeten zijn optioneel; neem contact op met uw erkende Brother-dealer.

- Open quiltvoet "O" voor quilten uit de vrije hand

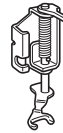

- Quilt- en wattervoet

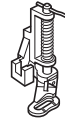

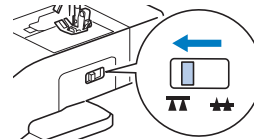

1 Schuif de transporteurschakelaar (achter op de voet van de machine) naar (links, gezien vanaf de achterkant van de machine).



→ De transporteur staat omlaag.

2 Selecteer een steek.

Nr.	1-04	1-28
Steek		

- Voor meer informatie, zie "Stekentabel" op pagina 35.

3 Verwijder de persvoethouder.

- Voor meer informatie, zie "Persvoethouder verwijderen en bevestigen" op pagina 24.

- 4** Bevestig de quilt- en watteervoet door de pin van de quilt- en watteervoet boven de naaldklemschroef te plaatsen met het linkerbenenstuk van de quilt- en watteervoet op één lijn met persvoetstang.

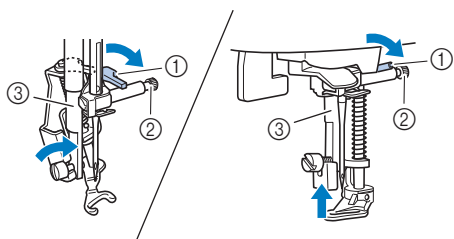

- ① Pen
- ② Naaldklemschroef
- ③ Persvoetstang

Opmerking

- Controleer of de quilt- en watteervoet niet scheef zit.

- 5** Houd de quilt- en watteervoet op zijn plaats met uw rechterhand en draai met de schroevendraaier in uw linkerhand de persvoethouderschroef vast.

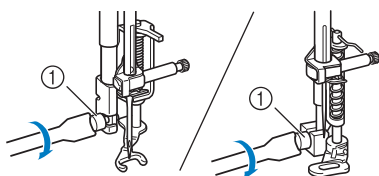

- ① Persvoethouderschroef

! VOORZICHTIG

- Draai de schroeven beslist stevig vast met de bijgesloten schroevendraaier. Anders raakt de naald mogelijk de quilt- en watteervoet, waardoor de naald buigt of breekt. Hierdoor kunt u letsel oplopen.

- 6** Trek de stof strak met beide handen en verplaats deze in gelijkmatig tempo om uniforme steken te naaien met een lengte van 2,0 mm - 2,5 mm (ca. 1/16 inch - 3/32 inch).

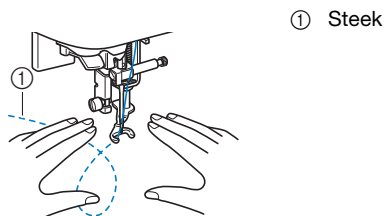

- 7** Wanneer u klaar bent met naaien, schuift u de transporteurschakelaar naar **▲▲** (rechts, gezien vanaf de achterkant van de machine). Draai het handwiel om de transporteur omhoog te zetten.

■ Satijnsteken naaien met de schuifknop voor snelheidsregeling

U kunt een decoratieve steek maken door de breedte van een satijnsteek te wijzigen. Als de machine zo is ingesteld dat u de steekbreedte kunt instellen met de schuifknop voor snelheidsregeling, kunt u de steekbreedte snel en gemakkelijk aanpassen.

- 1** Sluit het voetpedaal aan.
- 2** Bevestig zigzagvoet "J".
- 3** Druk op en stel [Steekbreedte regeling] (pagina 1 van het instellingscherm) in op [ON].



→ De machine is nu zo ingesteld dat u de steekbreedte kunt regelen met de schuifknop voor snelheidsregeling.

- 4** Selecteer een steek.

Nr.	1-28
Steek	

- Voor meer informatie, zie "Stekentabel" op pagina 35.

Memo

- De naieresultaten verschillen naar gelang het soort stof en de dikte van de draad, maar de beste resultaten krijgt u door de steeklengte in te stellen op een waarde tussen 0,3 en 0,5 mm (1/64 en 1/32 inch).

- 5** Tijdens het naaien kunt u de steekbreedte aanpassen door de schuifknop voor snelheidsregeling te verschuiven.

- Pas de naaisnelheid aan met het voetpedaal.

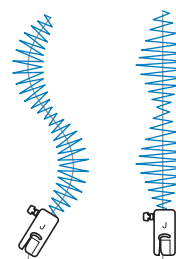

- 6** Stel [Steekbreedte regeling] weer in op [OFF] nadat u het naaiwerk hebt voltooid.

Andere naaitoepassingen

■ Elastiek inzetten

Wanneer u elastiek bevestigt aan de manchet of een taille van een kledingstuk, moet u uitgaan van de afmetingen van het uitgerekte elastiek. Neem dus een stuk elastiek van geschikte lengte.

1 Speld het elastiek aan de achterkant van de stof.

Speld het elastiek op enkele punten tegen de stof, zodat het gelijkmatig is verdeeld over de stof.

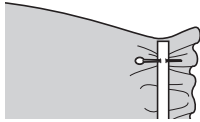

2 Bevestig zigzagvoet "J".

3 Selecteer een steek.

Nr.	1-11	1-12	2-13
Steek			

- Voor meer informatie, zie "Stekentabel" op pagina 35.

4 Naai het elastiek aan de stof terwijl u het elastiek zo uitrekt dat het even lang is als de stof.

Terwijl u met uw linkerhand de stof achter de persvoet trekt, trekt u met uw rechterhand aan de stof bij de speld die zich het dichtst bij de voorkant van de persvoet bevindt.

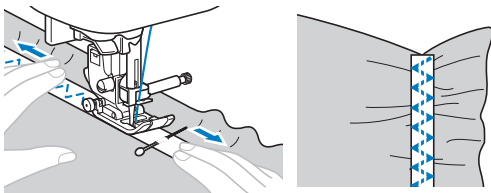

⚠ VOORZICHTIG

- Zorg dat de naald tijdens het naaien geen spelden raakt, anders kan de naald verbuigen of breken.

■ Trenssteek

Trenssteken worden gebruikt om plekken te verstevigen die onder spanning staan, zoals hoeken van zakken en openingen.

Hieronder wordt als voorbeeld beschreven hoe u trenssteken maakt op hoeken van zakken.

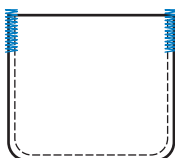

1 Bepaal de gewenste lengte van de trenssteek.

Zet de knoopgeleiderplaat op knoopsgatvoet "A" op de gewenste lengte. (De afstand tussen de markeringen op de persvoetschaal is 5 mm (3/16 inch).)

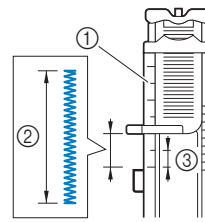

- ① Schaalverdeling van de persvoet
- ② Lengte trenssteek
- ③ 5 mm (3/16 inch)

- U kunt een trenssteek van maximaal 28 mm (1-1/8 inch) maken.

2 Bevestig knoopsgatvoet "A".

Leid de bovendraad onder de persvoet, omlaag door het gat in de persvoet, alvorens knoopsgatvoet "A" te bevestigen.

3 Selecteer een steek.

Nr.	4-13
Steek	

- Voor meer informatie, zie "Stekentabel" op pagina 35.

4 Plaats de stof met de opening van de zak naar u toe en breng vervolgens de persvoethendel omlaag zodat de naald 2 mm (1/16 inch) voor de zakopening neerkomt.

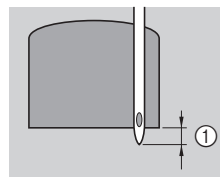

- ① 2 mm (1/16 inch)

5 Trek de knoopsgathendel zo ver mogelijk omlaag.

6 Houd het uiteinde van de bovendraad losjes in uw linkerhand en begin met naaien.

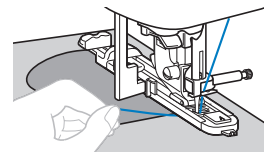

7 Wanneer u klaar bent met naaien, zet u de persvoethendel omhoog, verwijdert u de stof en knipt u de draden af.

8 Breng de knoopsgathendel omhoog in de oorspronkelijke stand.

■ Stoppen

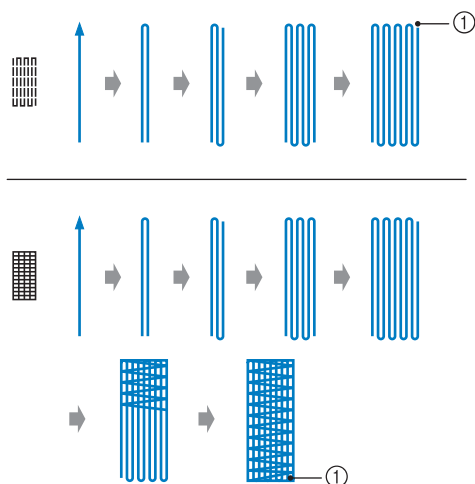

① Verstevigingssteek

1 Bepaal de gewenste lengte van het stopwerk.

Zet de knoopgeleiderplaat op knoopsgatvoet "A" op de gewenste lengte. (De afstand tussen de markeringen op de persvoetschaal is 5 mm (3/16 inch).)

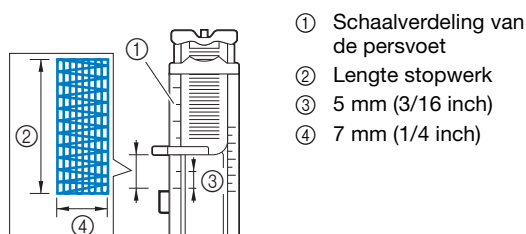

- U kunt een trenssteek van maximaal 28 mm (1-1/8 inch) maken.

→ Wanneer u klaar bent met naaien, naait de machine automatisch verstevigingssteken en stopt daarna.

2 Bevestig knoopsgatvoet "A".

Leid de bovendraad onder de persvoet, omlaag door het gat in de persvoet, alvorens knoopsgatvoet "A" te bevestigen.

3 Selecteer een steek.

Nr.	4-11	4-12
Steek		

- Voor meer informatie, zie "Stekentabel" op pagina 35.

4 Plaats de stof zo dat de naald 2 mm (1/16 inch) voor het te stoppen vlak staat en zet de persvoet omlaag.

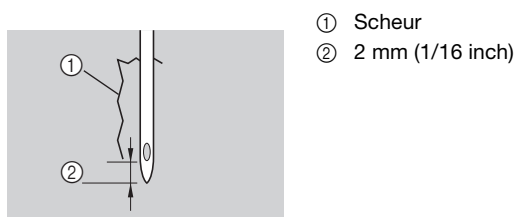

- ① Scheur
- ② 2 mm (1/16 inch)

5 Trek de knoopsgathendel zo ver mogelijk omlaag.

6 Houd het uiteinde van de bovendraad losjes in uw linkerhand en begin met naaien.

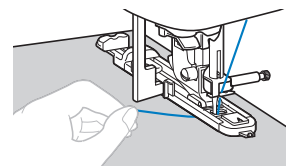

7 Wanneer u klaar bent met naaien, zet u de persvoethendel omhoog, verwijdert u de stof en knipt u de draden af.

8 Breng de knoopsgathendel omhoog in de oorspronkelijke stand.

■ Oogje stikken

U kunt oogjes maken, bijvoorbeeld in een ceintuur.

1 Bevestig monogramvoet "N".

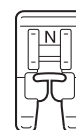

2 Selecteer een steek.

Nr.	4-15
Steek	

- Voor meer informatie, zie "Stekentabel" op pagina 35.

3 Stel de steekbreedte of de steeklengte af op het gewenste formaat van het oogje.

- Voor bijzonderheden, zie "Steekbreedte instellen" op pagina 29 en "Steeklengte instellen" op pagina 29.

4 Zet de naald omlaag in de stof aan het begin van het stiksel en breng vervolgens de persvoethendel omlaag.

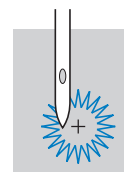

5 Begin met naaien.

→ Wanneer u klaar bent met naaien, naait de machine automatisch verstevigingssteken en stopt daarna.

- 6** Nadat u de stof hebt verwijderd, maakt u met de gaatjesponser een gat in het midden van het oogje.

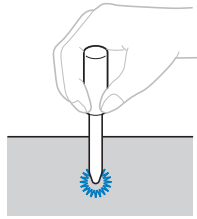

- Wanneer u de gaatjesponser gebruikt, plaatst u dik papier of een ander beschermvel onder de stof voordat u het gat in de stof ponst.

■ Fagotwerk

Stikken over een open naad heet “fagotsteken”. Het wordt gebruikt op blouses en kinderkleding. Deze steek is decoratiever wanneer u dikkere draad gebruikt.

- 1** Vouw met een strijkbout twee stukken stof langs de naden.
- 2** Rijg de twee stukken stof op 4 mm (3/16 inch) afstand op dun papier of een vel in water oplosbare versterking.

Om het naaien te vergemakkelijken kunt u een lijn tekenen over het midden van het papier of in water oplosbare versterking.

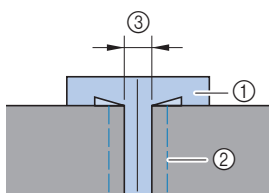

- ① Dun papier of in water oplosbare versterking
- ② Rijgsteek
- ③ 4 mm (3/16 inch)

- 3** Bevestig zigzagvoet “J”.
- 4** Selecteer een steek.

Nr.	2-11	2-12
Steek		

- Voor meer informatie, zie “Stekentabel” op pagina 35.

- 5** Stel de steekbreedte in op 7,0 mm (1/4 inch).
- 6** Zorg dat bij het naaien de persvoet op één lijn staat met het midden van de twee stukken stof.

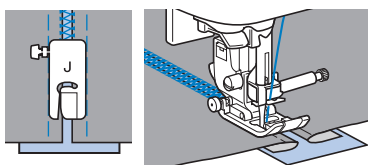

- 7** Wanneer het naaien is voltooid, verwijdert u het papier.

■ Schelpsteken

Een golvend, zich herhalend steekpatroon in de vorm van schelpen. Dit motief wordt gebruikt op kragen van blouses of randen van naaiwerk.

- 1** Bevestig monogramvoet “N”.

- 2** Selecteer een steek.

Nr.	2-06
Steek	

- Voor meer informatie, zie “Stekentabel” op pagina 35.

- 3** Stik langs de rand van de stof, niet op de rand.

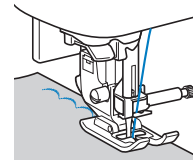

- 4** Snijd de stof af langs de steken.

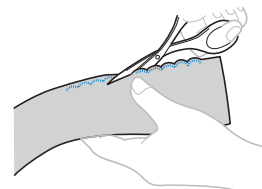

- Zorg dat u de steken niet doorsnijdt.

■ Smocksteken naaien

De decoratieve steek die men verkrijgt door over plooiën heen te stikken of borduren heet smocksteek. Hiermee verfraait u de voorkant van blouses of manchetten.

De smocksteek geeft de stof meer structuur en elasticiteit.

- 1** Bevestig zigzagvoet “J”.
- 2** Selecteer de rechte steek, stel de steeklengte af op 4,0 mm (3/16 inch) en verlaag de draadspanning.
- 3** Maak parallelle steken met een tussenruimte van 1 cm (3/8 inch) en trek aan de onderdraad om plooiën te maken.

Strijk de plooiën.

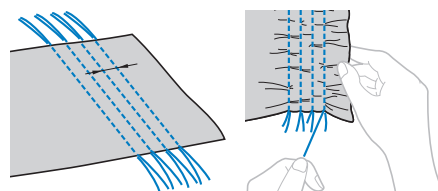

- 4** Selecteer een steek.

Nr.	2-10	2-11	2-12
Steek			

- Voor meer informatie, zie “Stekentabel” op pagina 35.

- 5 Stik tussen de rechte steken en trek de draden van de rechte steken eruit.

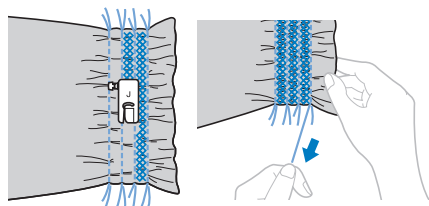

Schelprijgsteken naaien

U kunt plooiën de vorm van schelpen geven. Hiermee kunt u randen, de voorkant van blouses of manchetten van dunne stof verfraaien.

- 1 Teken lijnen met een gelijkmatige tussenruimte over de diagonaal en vouw de stof langs de lijnen.

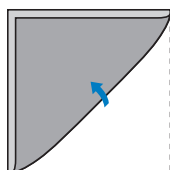

- 2 Bevestig zigzagvoet "J".

- 3 Selecteer een steek en verhoog de draadspanning.

Nr.	2-05
Steek	

- Voor meer informatie, zie "Stekentabel" op pagina 35.

- 4 Zorg dat de naald iets van de rand van de stof neerkomt.

Vouw plooi voor plooi de stof langs de lijn en naai deze vervolgens.

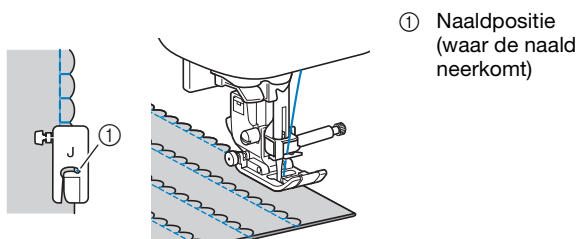

① Naaldpositie (waar de naald neerkomt)

- 5 Wanneer u klaar bent met naaien, verwijdert u de stof. Vouw de stof uit en strijk de schelpen naar één kant.

Verbindingssteken naaien

U kunt decoratieve brugsteken naaien over de marge van aan elkaar genaaide stoffen. Hiermee kunt u een fantasiequiltsteek maken.

- 1 Bevestig zigzagvoet "J".

- 2 Naai de voorkanten van de twee stukken stof aan elkaar en leg de naden open.

- 3 Selecteer een steek.

Nr.	2-07	2-08	2-09
Steek			

- Voor meer informatie, zie "Stekentabel" op pagina 35.

- 4 Draai de stof om, zodat de voorkant naar boven ligt en naai over de naad met het midden van de persvoet op één lijn met de naad.

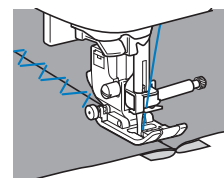

Werken met de tweelingnaald

Met de tweelingnaald kunt u twee parallelle lijnen van dezelfde steken naaien met twee verschillende draden. Beide bovendrazen moeten van dezelfde dikte en kwaliteit zijn.

⚠ VOORZICHTIG

- Gebruik uitsluitend de tweelingnaald (2/11 naald, onderdeelcode: X59296-121) en gebruik nooit de naaldinrijger in combinatie met de tweelingnaald. Anders kan de naald breken of kan de machine beschadigd raken.

- 1 Druk op en installeer de tweelingnaald.

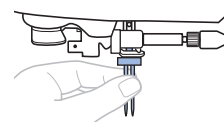

- Meer bijzonderheden over het installeren van een naald vindt u in "Naald wisselen" op pagina 22.

- 2 Leid de eerste bovendraad achter de draadgeleiders op de naaldstang.

- Meer bijzonderheden vindt u in stap 1 t/m 10 van "Bovendraad inrijgen" op pagina 17.

- 3 Rijg de eerste bovendraad handmatig door het oog van de linkernaald.

Leid de draad van voren naar achteren door het oog van de naald.

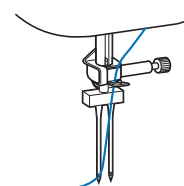

4 Zet de extra klossen in de opening boven op de machine en zet de klos garen op de extra klossen.

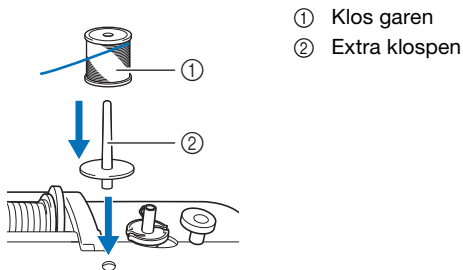

5 Rijg de machine in met de tweede bovendraad. Rijg de tweede bovendraad handmatig door het oog van de rechternaald zonder de draad achter de draadgeleiders op de naaldstang te leiden.

Leid de draad met de hand van voren naar achteren door het oog van de naald.

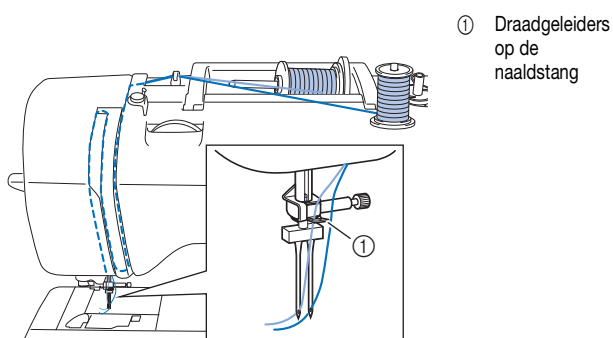

6 Bevestig zigzagvoet "J".

- Meer bijzonderheden over het verwisselen van de persvoet vindt u in "Persvoet verwisselen" op pagina 23.

⚠ VOORZICHTIG

- Gebruik zigzagvoet "J" indien u met de tweelingnaald gaat werken. Als de steken erg dicht op elkaar worden genaaid, gebruikt u monogramvoet "N" en eventueel extra steunstof of versteviging.

7 Druk op om alle toetsen en bedieningstoetsen te ontgrendelen.

8 Druk op en stel [Tweelingnaald] in (pagina 1 van het instellingscherm) op [ON].



⚠ VOORZICHTIG

- Zorg dat u de tweelingnaaldinstelling selecteert wanneer u de tweelingnaald gebruikt, anders kan de naald breken of de machine beschadigd raken.

9 Selecteer een steek.

- Raadpleeg "Standaardnaaiwerkzaamheden" op pagina 25 voor de selectie van steken.
- Raadpleeg "Stekentabel" op pagina 35 voor steken met een tweelingnaald. U kunt ook naaien met een

tweelingnaald wanneer u een satijnsteekpatroon selecteert. In dit geval gebruikt u zigzagvoet "J".

⚠ VOORZICHTIG

- Let op dat u de juiste steek selecteert wanneer u de tweelingnaald gebruikt; anders kan de naald breken of de machine beschadigd raken.

10 Begin met naaien.



⚠ VOORZICHTIG

- Draai de stof niet terwijl de tweelingnaald omlaag staat in de stof. De naald kan dan breken of de machine kan beschadigd raken.

■ Nostalgische steken naaien

Wanneer u naait met de platte naald, worden de naaldgaten groter zodat een decoratieve steek met een kanteffect ontstaat. Hiermee kunt u zomen en tafelkleden van lichte of middelzware stof en eenvoudig geweven stof verfraaien.

1 Installeer de platte naald.



- Gebruik een 130/705H 100/16 platte naald.
- Meer bijzonderheden over het installeren van een naald vindt u in "Naald verwisselen" op pagina 22.
- U kunt de naaldinrijger niet gebruiken met de platte naald; de machine zou beschadigd kunnen raken. Leid de draad met de hand van voren naar achteren door het oog van de naald.

2 Bevestig monogramvoet "N".

3 Selecteer een steek.

Nr.	3-02	3-04	3-06	3-10
Steek				

- Voor meer informatie, zie "Stekentabel" op pagina 35.

⚠ VOORZICHTIG

- Als u met de platte naald naait, selecteert u een steekbreedte van 6,0 mm (15/64 inch) of minder; anders kan de naald verbuigen of breken.
- Nadat u de steekbreedte hebt aangepast, draait u het handwiel langzaam naar u toe (tegen de klok in) om te controleren dat de naald de persvoet niet raakt. Als de naald de persvoet raakt, kan de naald buigen of breken.

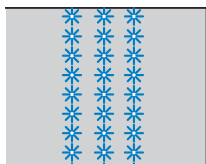

4 Begin met naaien.





Aanpassingen

Afhankelijk van het soort of de dikte van de stof, de gebruikte steunstof, de naaisnelheid enz. wordt uw steekpatroon soms niet mooi. Naai in dat geval onder dezelfde omstandigheden als tijdens het echte naaiwerk proefsteken en pas het steekpatroon als volgt aan. Als het steekpatroon, zelfs nadat u het hebt aangepast op basis van het hieronder beschreven steekpatroon, nog niet mooi wordt, moet u elk steekpatroon afzonderlijk aanpassen.

Memo

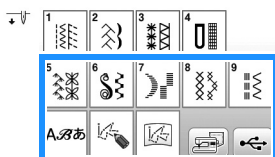
- U kunt deze aanpassing uitvoeren voor  (1-30 meandersteken),  (4-15 steken voor oogjes) en steekpatronen uit de volgende categorieën.



1 Druk op  en selecteer  (5-31).

2 Bevestig monogramvoet "N" en naai het steekpatroon.

Opmerking

- Gebruik monogramvoet "N". Met een andere persvoet worden de aanpassingen mogelijk niet correct gemaakt.

3 Vergelijk het afgewerkte steekpatroon met de afbeelding van het steekpatroon hieronder.

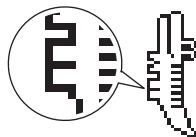

4 Druk op  en pas vervolgens het steekpatroon aan in [Verticale fijnafstelling]. (pagina 1 van het instellingsscherm)



□ Zitten de steken in het steekpatroon te dicht op elkaar:

Druk op  in [Verticale fijnafstelling].

→ De weergegeven waarde neemt toe telkens wanneer u op de toets drukt. Het steekpatroon wordt langer.

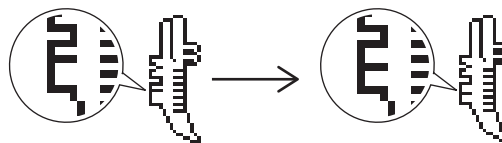

□ Zitten er open ruimten tussen de steken in het steekpatroon:

Druk op  in [Verticale fijnafstelling].

→ De weergegeven waarde neemt af telkens wanneer u op de toets drukt. Het steekpatroon wordt korter.

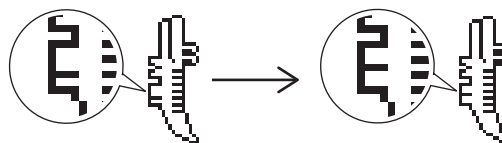

5 Naai het steekpatroon nogmaals.

- Als het steekpatroon nu nog niet mooi is, past u het opnieuw aan totdat het steekpatroon juist is. Pas het steekpatroon aan totdat het wel goed wordt genaaid.

6 Druk op  om terug te gaan naar het oorspronkelijke scherm.

Gebruik van de geheugenfunctie

■ Voorzorgsmaatregelen steekgegevens

□ Soorten steekgegevens die u kunt gebruiken

In het geheugen voor lettersteken en decoratieve steken van deze machine kunnen ".pmv", ".pmx" en ".pmu"-steekgegevensbestanden worden gebruikt. U kunt ".pmu"- of ".pmx"-steekgegevensbestanden ophalen, maar wanneer u het bestand opslaat met de machine, wordt het opgeslagen als een ".pmv"-steekgegevensbestand. Wanneer u gegevens gebruikt die niet met deze machine zijn gemaakt, of met een machine die ".pmv", ".pmx" of ".pmu"-bestanden maakt, kan dit leiden tot storing van de machine.

□ USB-stick

USB-sticks zijn verkrijgbaar in de handel, maar sommige USB-sticks zijn niet bruikbaar met deze machine. Meer bijzonderheden vindt u op onze website "<http://s.brother/cpjaa>".

□ Voorzorgsmaatregelen wanneer u gegevens opslaat op de computer

- We raden u aan voor de naam van het bestand of de map de 26 letters van het alfabet (hoofdletters en kleine letters), de cijfers 0 t/m 9, "-" en "_" te gebruiken.

Steekpatronen opslaan

U kunt de steekpatronen die u hebt aangepast, opslaan in het geheugen van de machine of op de USB-stick.

Opmerking

- Zet de machine niet uit terwijl [Opslaan...] wordt weergegeven. Dan raakt u het steekpatroon dat wordt opgeslagen kwijt.

1 Druk op .



2 Wanneer u het steekpatroon wilt opslaan op een USB-stick, plaatst u de USB-stick in de USB-poort van de machine.

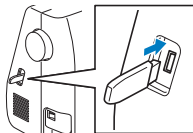

3 Druk op de gewenste bestemming om het opslaan te starten.



- ① Opslaan in het machinegeheugen.
- ② Opslaan op de USB-stick. Het steekpatroon wordt opgeslagen in de map "bPocket".

Steekpatronen ophalen

U kunt de steekpatronen ophalen die zijn opgeslagen in het geheugen van de machine of op de USB-stick.

1 Wanneer u steekpatronen wilt ophalen van een USB-stick, plaatst u de USB-stick in de USB-poort van de machine.

2 Druk op de gewenste bestemming.

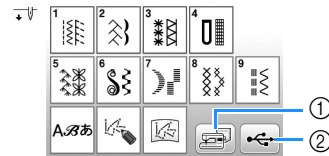

- ① Ophalen uit het machinegeheugen.
- ② Ophalen van de USB-stick.

Memo

- Als het steekpatroon dat u wilt ophalen zich in een map op de USB-stick bevindt, drukt u op de toets voor die map. Druk op  om terug te gaan naar het vorige scherm.

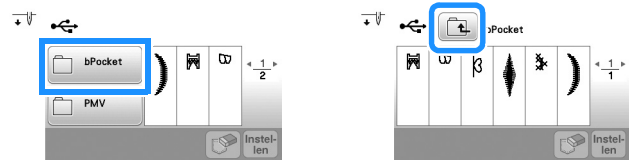

- U kunt met de machine geen mappen op de USB-stick maken.

3 Selecteer het gewenste steekpatroon en druk op .

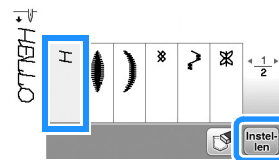

Opmerking

- Wanneer u op  drukt, wordt het geselecteerde steekpatroon voorgoed verwijderd.

MY CUSTOM STITCH

Steek ontwerpen

Met de functie "MY CUSTOM STITCH" kunt u zelfgemaakte steken registreren. U kunt ook creaties van "MY CUSTOM STITCH" combineren met ingebouwde letters (pagina 25).

Memo

- Steken die u maakt met "MY CUSTOM STITCH" kunnen maximaal 7 mm (ca. 9/32 inch) breed en 37 mm (ca. 1-1/3 inch) lang zijn.

- 1 **Teken het steekontwerp op het rastervel.**
Plaats punten waar het steekpatroon het raster snijdt en verbind alle punten met een lijn.

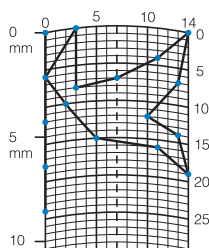

Memo

- Vereenvoudig het ontwerp zo dat het in een doorlopende lijn kan worden genaaid. Voor een mooiere steek kunt u het ontwerp beëindigen met elkaar kruisende lijnen.



Als het ontwerp meerdere malen wordt herhaald en u de begin- en eindpunt wilt verbinden, moeten de beginpunt en de eindpunt zich steeds op dezelfde hoogte bevinden.

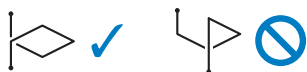

- 2 **Bepaal de x- en y-coördinaten van elke gemarkeerde punt.**

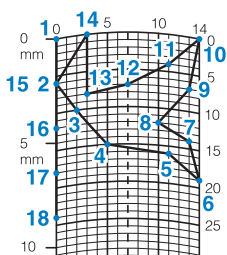

MY CUSTOM STITCH-scherm

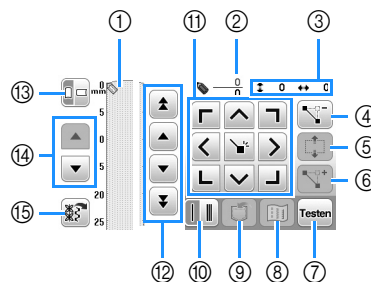

- ① Hier wordt de steek getoond die u momenteel ontwerpt.
- ② Toont het nummer van de geplaatste punt boven het totaal aantal punten in de steek.
- ③ Toont de y-coördinaat van boven de x-coördinaat van .



Nr.	Display Toetsnaam	Uitleg	Pagina
④	 Puntwissentoets	Druk op deze toets om een geselecteerde punt te wissen.	-
⑤	 Groeperentoets	Druk op deze toets om punten te groeperen en samen te verplaatsen.	58
⑥	 Invoegentoets	Druk op deze toets om nieuwe punten in te voeren op het steekontwerp.	58
⑦	 Testtoets	Druk op deze toets om de steek proef te naaien.	-
⑧	 Patroonafbeeldingstoets	Druk op deze toets om een afbeelding van de steek weer te geven.	-
⑨	 MY CUSTOM STITCH-geheugentoets	Druk op deze toets om de steek op te slaan die u maakt.	58
⑩	 Enkele/drievoudigsteektoets	Druk op deze toets om te selecteren of een of drie steken worden genaaid tussen twee punten.	58
⑪	 Pijltoetsen en instellingstoets	Met deze toetsen verplaatst u over de display. Druk op de instellingstoets in het midden om een punt op het steekontwerp te zetten.	58
⑫	 Punt-naar-punttoets	Met deze toetsen verplaatst u van punt naar punt op de steek, of naar de eerste of laatste punt die u hebt ingevoerd op de steek.	58
⑬	 Rasterrichtingstoets	Druk op deze toets om de richting van het rastervel te wijzigen.	-
⑭	 Paginanavigatietoets	Druk op deze toets om te navigeren door het rastervel.	-
⑮	 Toets Voorbeeldsteekpatroon ophalen	Druk op deze toets om het ingebouwde voorbeeldsteekpatroon weer te geven dat kan worden bewerkt.	-

■ Punten invoeren

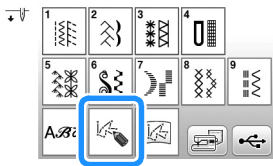
1 Druk op .



2 Met  verplaatst u  naar de coördinaten van de eerste punt op het rastervel.

Druk op  om de punt toe te voegen die wordt aangegeven met .

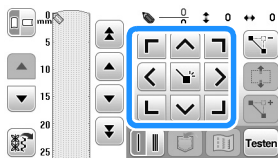

3 Selecteer of één of drie steken worden genaaid tussen de eerste twee punten.

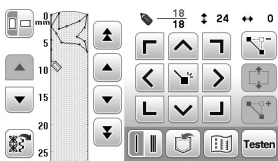

- Als u wilt dat er drie steken worden genaaid, drukt u op de toets zodat deze verschijnt als .

4 Herhaal de stappen voor elke punt die u op het rastervel hebt getekend totdat het steekontwerp als een doorlopende lijn op het scherm is getekend.



5 Als u klaar bent met de invoer van de steekgegevens, drukt u op  om het steekpatroon op te slaan.

■ Punt verplaatsen

1 Druk op  of  om  te verplaatsen naar de punt die u wilt verplaatsen.



2 Met  kunt u de punt verplaatsen.

■ Ontwerp gedeeltelijk of geheel verplaatsen

1 Druk op  of  om  te verplaatsen naar de eerste punt van het gedeelte dat u wilt verplaatsen.

2 Druk op .

→ De geselecteerde punt en alle punten die zijn ingevoerd nadat deze punt is geselecteerd.

3 Druk op  of  om het gedeelte te verplaatsen en druk op .

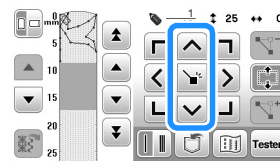

→ Het gedeelte wordt verplaatst.

■ Nieuwe punten invoegen

1 Druk op  of  om  te verplaatsen naar de plek in het ontwerp waar u een nieuwe punt wilt toevoegen.

2 Druk op  om een nieuwe punt in te voegen.

3 Met  kunt u de punt verplaatsen.

■ Opgeslagen steekpatronen ophalen

1 Druk op  om de locatie te selecteren van het steekpatroon dat u wilt ophalen.



2 Selecteer het steekpatroon.

3 Druk op  om het steekpatroon op te halen.

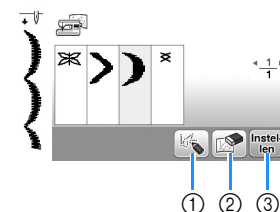

- ① Het steekpatroon bewerken.
- ② Het steekpatroon verwijderen.
- ③ Het steekpatroon ophalen.

Hoofdstuk 4 BORDUREN

Borduurvoorbereidingen

Volg onderstaande stappen om de machine voor te bereiden voor borduren.

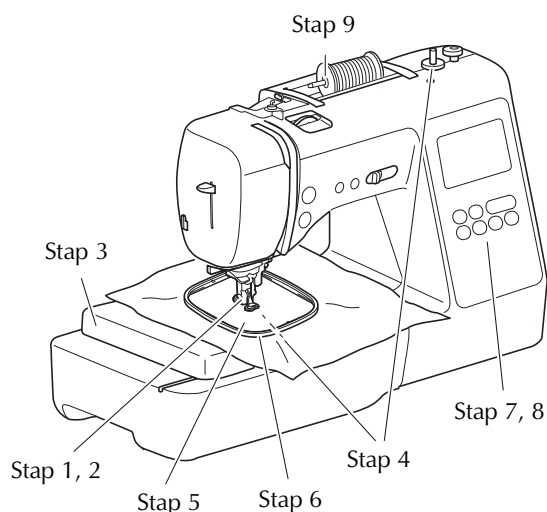

Stap nummer	Doel	Handeling	Pagina
1	Persvoet bevestigen	Bevestig borduurvoet "Q".	59
2	Naald controleren	Voor borduurwerken gebruikt u naald 75/11.	22
3	Borduureenheid bevestigen	Bevestig de borduureenheid.	60
4	Onderdraad installeren	Als onderdraad windt u borduuronderdraad op. Vervolgens installeert u de spoel.	13
5	Stof voorbereiden	Gebruik steunstof of versteviging en plaats dit samen met de stof in het borduurraam.	62
6	Borduurraam bevestigen	Bevestig het borduurraam aan de borduureenheid.	64
7	Patroon kiezen	Zet de machine aan en selecteer een borduurpatroon.	65
8	Lay-out controleren	Controleer het formaat en de plaats van het borduurwerk en pas deze zo nodig aan.	67
9	Borduurdraad installeren	Installeer de borduurdraad voor het patroon.	68

Borduurvoet bevestigen

⚠ VOORZICHTIG

- Gebruik altijd de borduurvoet wanneer u borduurt. Wanneer u een andere persvoet gebruikt, raakt de naald de persvoet misschien. Hierdoor kan de naald buigen of breken en letsel veroorzaken.

- 1 Druk op (naaldstandtoets) om de naald omhoog te zetten.
- 2 Druk op . → Het scherm verandert en alle toetsen (met uitzondering van) en bedieningstoetsen worden vergrendeld.
- 3 Verwijder de persvoet en de persvoethouder.
 - Voor meer informatie, zie "Persvoet verwisselen" op pagina 23.

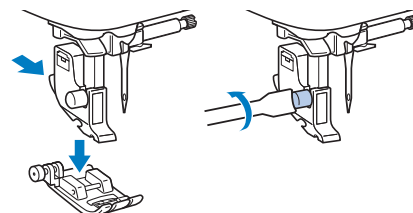

- 4 Houd de borduurvoet "Q" vast met uw rechterhand, zoals aangegeven.

Houd de borduurvoet vast met uw wijsvinger rond de hendel achter op de voet.

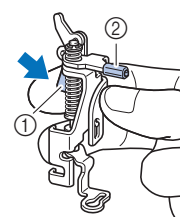

- ① Hendel
- ② Borduurvoetstang

- 5** Terwijl u de hendel van de borduurvoet "Q" indrukt met uw vinger, plaatst u de borduurvoetstang op de naaldklemschroef.

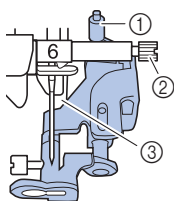

- ① Borduurvoetstang
- ② Naaldklemschroef
- ③ Persvoetstang

- 6** Zet de borduurvoet "Q" vast met de persvoethouderschroef en zorg ervoor dat de borduurvoet "Q" verticaal is.

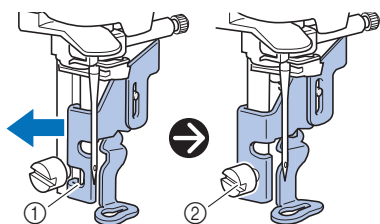

- ① Bevestigingsinskeping
- ② Persvoethouderschroef

- 7** Houd de borduurvoet met uw rechterhand op zijn plek en draai met de bijgeleverde schroevendraaier de persvoethouderschroef stevig vast.

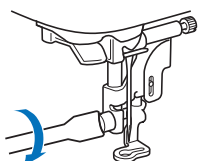

⚠ VOORZICHTIG

- Draai met de bijgeleverde schroevendraaier de schroef op de borduurvoet stevig vast. Als de schroef los zit, kan de naald de persvoet raken. Hierdoor kunt u letsel oplopen.

- 8** Druk op  om alle toetsen en bedieningstoetsen te ontgrendelen.

Borduureenheid bevestigen

⚠ VOORZICHTIG

- Zet de machine uit voordat u de borduureenheid gaat bevestigen. Anders kunt u letsel oplopen wanneer u per ongeluk op een van de bedieningstoetsen drukt en de machine begint te borduren.
- Verplaats de machine niet terwijl de borduureenheid daaraan is bevestigd. De borduureenheid kan eraf vallen en daardoor letsel veroorzaken.
- Houd uw handen en andere voorwerpen uit de buurt van de borduurarm en het borduurraam wanneer deze bewegen. Anders kunt u letsel oplopen.

- 1** Zet de machine uit.

- 2** Trek de accessoiretafel naar links.

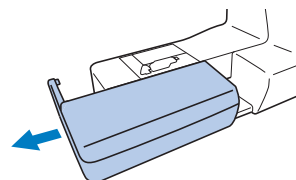

- 3** Steek de aansluiting van de borduureenheid in de aansluitpoort en duw de borduureenheid zachtjes totdat deze vastklikt.

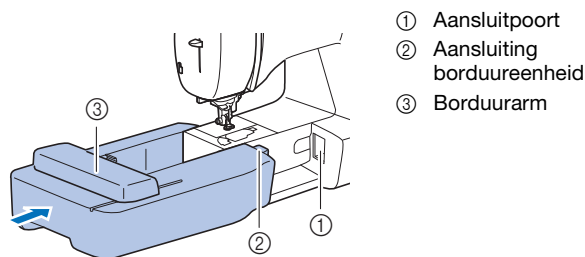

- ① Aansluitpoort
- ② Aansluiting borduureenheid
- ③ Borduurarm

💡 Opmerking

- Zorg dat er geen ruimte zit tussen de borduureenheid en de machine. Anders wordt het borduurpatroon mogelijk niet goed geborduurd. Steek de aansluiting geheel in de aansluitpoort.
- Duw niet tegen de borduurarm wanneer u de borduureenheid aan de machine bevestigt. Daarmee kunt u de borduureenheid beschadigen.
- Raak de aansluiting in de aansluitingssleuf van de borduureenheid niet aan. Daardoor zou de aansluiting kunnen beschadigen, wat tot storingen kan leiden.
- Til de borduurarm niet op en verplaats hem niet met kracht. Dit kan storingen veroorzaken.

- 4** Zet de machine aan.
→ Een bericht verschijnt op het scherm.

Opmerking

- Als [Beginscherm] is ingesteld op [ON] in het instellingenscherm, raak dan het scherm aan om het volgende bericht weer te geven.

- 5** Houd voorwerpen en handen uit de buurt van de borduureenheid en druk op **OK**.



- De borduurarm gaat terug in de oorspronkelijke stand.
- Het scherm om het type borduurpatroon te selecteren verschijnt.

Memo

- U kunt geen naaisteken selecteren wanneer de borduureenheid is bevestigd.

Borduureenheid verwijderen

Controleer of de machine volledig stilstaat en volg onderstaande aanwijzingen.

- 1** Verwijder het borduurraam.

- Meer bijzonderheden over het verwijderen van het borduurraam vindt u in "Borduurraam verwijderen" op pagina 64.

- 2** Druk op **☰** en vervolgens op **OK**.



- De Borduurarm gaat naar de stand waarin hij kan worden opgeborgen.

- 3** Zet de machine uit.

⚠ VOORZICHTIG

- Zet altijd de machine uit voordat u de borduureenheid verwijdert. Het kan storingen veroorzaken als u deze verwijdert terwijl de machine nog aan staat.

- 4** Houd de ontgrendelknop linksonder op de borduureenheid ingedrukt en trek de borduureenheid langzaam naar links.

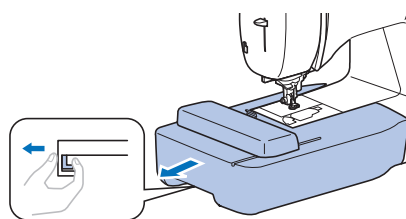

Verbeter het borduurresultaat

Bij het maken van mooi borduurwerk komen vele factoren kijken. Het gebruik van de juiste steunstof en versteviging (pagina 62) en bevestiging van de stof in het borduurraam (pagina 62) zijn twee belangrijke factoren die we reeds hebben genoemd. Een ander belangrijk punt is de keuze van de juiste naald en draad. Zie de onderstaande uitleg over draad.

■ Draad

Bovendraad	Gebruik borduurgaren dat speciaal voor deze machine bestemd is. Ander borduurgaren geeft mogelijk geen optimale resultaten.
Onderdraad	Gebruik de meegeleverde spoel die is voorgewonden met borduuronderdraad met dikte 60 of de aanbevolen borduuronderdraad met dikte 60 (pagina 8).

Stof in het borduurraam plaatsen

⚠ VOORZICHTIG

- Gebruik stof van minder dan 2 mm (1/16 inch) dik. Met stof van meer dan 2 mm (1/16 inch) dik kan de naald breken.
- Gebruik altijd steunstof/versteving voor borduurwerk voor stretchstof, lichte stof, grof geweven stof of stof waarbij het patroon kan gaan trekken. Anders kan de naald breken en hierdoor kunt u letsel oplopen.

■ Opstrijksteunstof bevestigen op de stof

Voor het beste resultaat in borduurwerk gebruikt u altijd steunstof/versteving voor borduurwerk.

1 Pers de steunstof tegen de achterkant van de stof.

- Gebruik een stuk steunstof dat groter is dan het borduurraam.

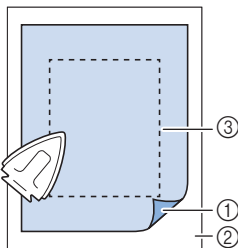

- ① Bevestigingskant van de steunstof
- ② Stof (achterkant)
- ③ Grootte van het borduurraam

📝 Memo

- Gebruik een steunstof als een basis wanneer u kleine stukken stof wilt borduren die u niet in een borduurraam kunt spannen. Nadat u de stof zachtjes op de steunstof hebt gestreken, spant u het geheel in het borduurraam. Als de steunstof niet tegen de stof kan worden gestreken, bevestigt u de steunstof met een rijgsteek. Wanneer u klaar bent met borduren, verwijdert u voorzichtig de steunstof.

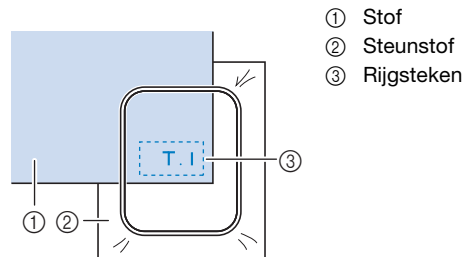

- ① Stof
- ② Steunstof
- ③ Rijgsteeken

- Gebruik in water oplosbare versteving (apart verkrijgbaar) voor de beste resultaten wanneer u borduurt u op dunne stof, zoals organza of batist, of op ruwharige stof zoals badstof of corduroy. De in water oplosbare versteving lost volledig op in water, waardoor het borduurwerk een mooiere afwerking verkrijgt.
- Voor dikke badstof raden we u aan een stuk in water oplosbare versteving boven op de voorkant van de stof te plaatsen. Hierdoor wordt de vleug van de stof verkleind, hetgeen een mooiere afwerking geeft.
- Werkt u met stoffen die niet gestreken kunnen worden (zoals badstof of stoffen met lussen die groter worden bij het strijken) of op een plaats waar het lastig is om te strijken? Leg dan de steunstof of versteving los onder de stof en plaats de stof plus steunstof vervolgens in het borduurraam. Of vraag aan uw erkende Brother-dealer wat de juiste steunstof is.

■ Stof plaatsen

⚠ VOORZICHTIG

- Als u een te klein borduurraam gebruikt, kan de persvoet het raam tijdens het borduren raken. Hierdoor kunt u letsel oplopen of kan de machine beschadigen.

💡 Opmerking

- Als de stof los in het borduurraam zit, wordt het borduurpatroon niet goed geborduurd. Leg de stof op een vlak oppervlak en trek de stof voorzichtig strak in het raam. Pas daarbij op voor vervorming van de gespannen stof.

- 1** Draai de afstelschroef van het borduurraam los en verwijder het binnen- en buitenraam. Plaats het buitenraam op een vlak oppervlak.

Scheid het binnen- en buitenraam door het binnenraam omhoog te halen.

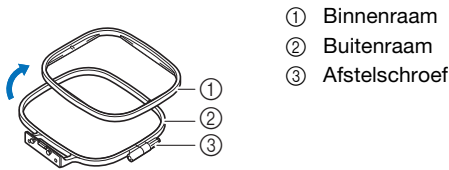

- 2** Plaats de stof met steunstof boven op het buitenraam. Zorg dat de stof met de voorkant naar boven ligt.
- 3** Druk het binnenraam naar binnen vanaf de bovenkant van de stof.

Lijn \triangle van het binnenraam en \triangle van het buitenraam uit.

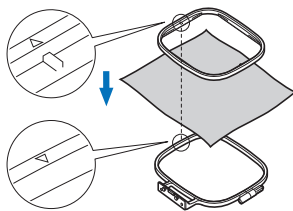

- 4** Draai de afstelschroef met de hand vast genoeg zodat de stof niet verschuift.

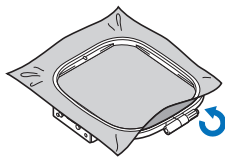

- 5** Neem de stof zachtjes uit het raam zonder de afstelschroef los te draaien.

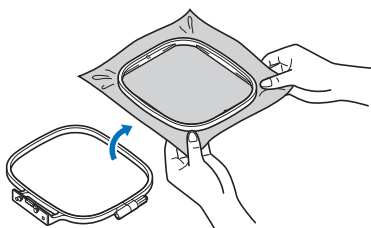

Memo

- Door deze maatregel vermindert u vervorming van het patroon tijdens het borduren.

- 6** Druk het binnenraam opnieuw naar binnen vanaf de bovenkant van de stof. Lijn hierbij \triangle van het binnenraam en \triangle van het buitenraam uit.

- Druk het binnenraam in het buitenraam.

- 7** Draai de afstelschroef vast terwijl u met de hand de stof straktrekt. De stof zit goed als deze klinkt als een trommel wanneer u er licht op tikt.

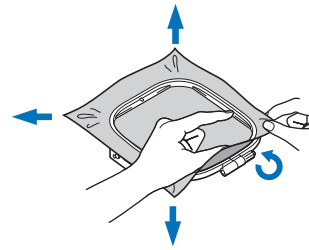

■ Gebruik van het borduursjabloon

Wanneer u het patroon op een speciale plek wilt borduren, gebruikt u het borduursjabloon met het raam.

- 1** Markeer met een krijtje de plek op de stof waar u wilt borduren.

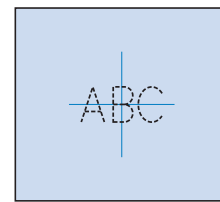

- 2** Leg het borduursjabloon op het binnenraam.

- 3** Lijn de markering op de stof uit met de basislijn op het borduursjabloon.

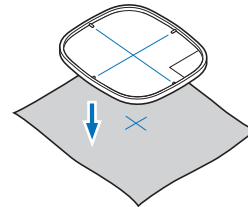

- 4** Plaats het binnenraam met de stof op het buitenraam. Verschuif de stof zo nodig om markeringen op de stof uit te lijnen met het borduursjabloon.

- Voor meer informatie, zie pagina 62.

- 5** Verwijder het borduursjabloon.

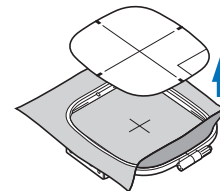

Borduurraam bevestigen

Opmerking

- Wind de spoel op en installeer deze voordat u het borduurraam bevestigt. Gebruik de aanbevolen onderdraad. Controleer of er genoeg draad in de spoel zit.

1 Zet de persvoet omhoog met de persvoethendel.

2 Leid het borduurraam onder de persvoet door.

- Zet, indien nodig, de persvoethendel nog wat hoger.

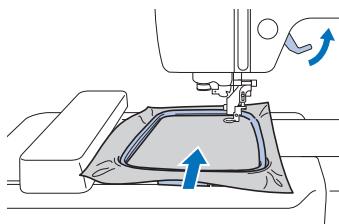

3 Plaats van bovenaf de borduurraamgeleider stevig in de raamhouder van de borduurarm.

Lijn de lipjes van de borduurraamgeleider uit met de sleuven in de borduurarmraamhouder en druk de lipjes in de sleuven totdat deze vastklikken.

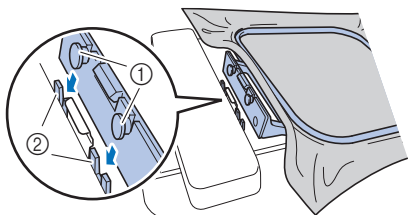

- ① Lipjes van borduurraamgeleider
 - ② Sleuven in borduurarmraamhouder
- De borduureenheid is bevestigd.

⚠ VOORZICHTIG

- Installeer het borduurraam op de juiste wijze in de borduurraamhouder. Anders raakt de persvoet mogelijk het borduurraam, waardoor u letsel kunt oplopen.

■ Borduurraam verwijderen

1 Zet de persvoet omhoog met de persvoethendel.

2 Druk het deel van de borduurraamhouder aangegeven in de afbeelding naar links en til het borduurraam op.

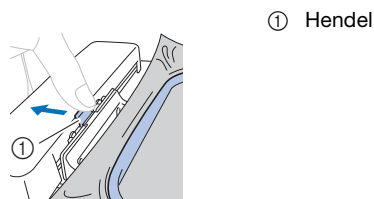

→ Het borduurraam komt los van de borduurraamhouder.

3 Haal het borduurraam onder de persvoet vandaan en zet de persvoethendel nog wat hoger.

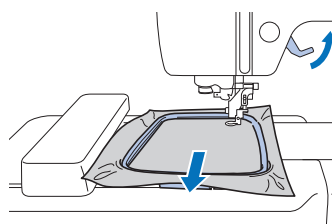

⚠ VOORZICHTIG

- Pas op dat u niet de naald raakt met uw vinger of het borduurraam. Dit kan leiden tot letsel of breuk van de naald.

Borduren

■ Copyrightinformatie

De in de machine opgeslagen patronen zijn uitsluitend bedoeld voor privégebruik. Enig openbaar of commercieel gebruik van patronen waarop copyright rust is een overtreding van de wet op auteursrechten en is ten strengste verboden.

■ Soorten borduurpatronen

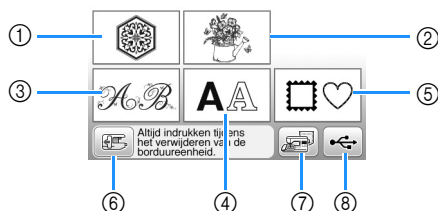

- ① Borduurpatronen
 - ② Brother "Exclusief"
 - ③ Bloemen alfabet
 - ④ Letterpatronen
 - ⑤ Kaderpatronen
 - ⑥ Druk op deze toets om de borduureenheid in de opbergstand te plaatsen.
 - ⑦ Patronen die zijn opgeslagen in het machinegeheugen
 - ⑧ Patronen die zijn opgeslagen op de USB-stick
- Raadpleeg de "Borduurontwerpen bedieningshandleiding" voor meer informatie over de borduurpatronen in elke categorie.

Borduurpatroon selecteren

1 Druk op in het patroonoverzicht.

- Als het patroonoverzicht niet wordt weergegeven, drukt u op  om onderstaand scherm te openen.



2 Druk op of op om het gewenste patroon weer te geven op het scherm.

3 Selecteer het gewenste borduurpatroon en druk op .

- De beschikbare borduurramen staan op het scherm.

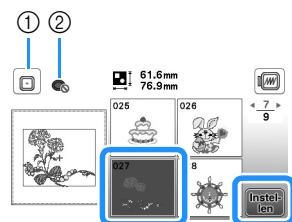

- ① Borduurraam (medium) kan worden gebruikt
 - ② Borduurraam (klein) kan niet worden gebruikt
- Het patroonbewerkscherm verschijnt.

4 Druk op .

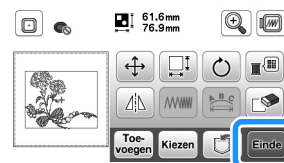

- Meer bijzonderheden over het patroonbewerkingsscherm vindt u in "Patronen bewerken (Patroonbewerkscherm)" op pagina 73. U kunt een patroon verplaatsen, de grootte van een patroon wijzigen en vele andere bewerkingen uitvoeren.
- U kunt het patroon ook verplaatsen door het met uw vinger te slepen.
→ Het borduurinstellingenschermbeschijnt.

5 Druk op .

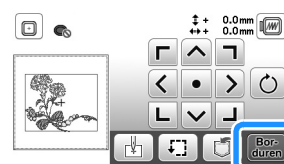

- Meer bijzonderheden over het borduurinstellingenschermbeschijnt u in "Patronen bewerken (Borduurinstellingenschermbeschijnt)" op pagina 75.
- Controleer de patroonpositie. Meer bijzonderheden over het controleren van de patroonpositie die u wilt borduren vindt u in "Patroonpositie controleren" op pagina 67.

Memo

- Als [Borduurraam identificatie weergave] in het instellingenschermbild is ingesteld op [ON], kunt u het patroon bewerken in het scherm alsof het borduurraam is bevestigd.

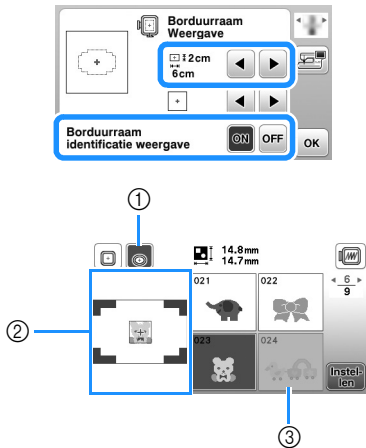

- Het borduurraam dat is geselecteerd op het moment dat [Borduurraam identificatie weergave] is ingesteld op [ON], is gemarkeerd. Druk op deze toets om te schakelen tussen de instellingen [ON] en [OFF].
- Het borduurgebied voor het geselecteerde borduurraam verschijnt.
- Patronen die niet in het geselecteerde raam passen, verschijnen gearceerd. U kunt deze niet selecteren.

- Er zijn drie formaten borduurgebieden beschikbaar voor borduurraam (klein). Wanneer u [Borduurraam identificatie weergave] hebt ingesteld op [ON] voor borduurraam (klein), is het gebied voor plaatsing van de patronen beter zichtbaar. Het gebied buiten het borduurgebied heeft dan een andere achtergrondkleur.

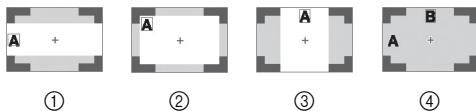

- 2 cm x 6 cm (ongeveer 1 inch (H) x 2-1/2 inch (B))
- 3 cm x 5 cm (ongeveer 1-1/8 inch (H) x 2 inch (B))
- 4 cm x 3 cm (ongeveer 1-1/2 inch (H) x 1-1/8 inch (B))
- De patronen zijn buiten het borduurgebied geplaatst.

Letterpatronen kiezen

- Druk op **AA**.
- Druk op de toets van het lettertype dat u wilt borduren.
- Druk op een tab om het gewenste selectiescherm weer te geven en typ de tekst.



- Als u een spatie wilt invoeren, drukt u op **[]**.

- Als u een letter hebt geselecteerd en de grootte ervan wilt veranderen, drukt u op **[]**. Telkens wanneer u op de toets drukt, verandert de grootte van groot, naar medium naar klein. Nadat de lettergrootte is gewijzigd, hebben alle letters op dezelfde regel de nieuwe lettergrootte.
- Als u per ongeluk verkeerd kiest, druk dan op **[]** om uw fout te wissen.
- Druk op **[ABC]** als u alle ingevoerde letters wilt controleren, bijvoorbeeld bij meerdere regels tekst.
- Druk op **[]** als u meerdere regels wilt toevoegen.
- Wanneer u het Japanse lettertype hebt geselecteerd, drukt u op **[]** om de tekst verticaal of horizontaal te schrijven.

4 Druk op **Instellen**.

- Meer bijzonderheden over het bewerken van het patroon vindt u in "Patronen bewerken (Patroonbewerkscherm)" op pagina 73.

Kaderpatronen selecteren

1 Druk op **[]**.

2 Druk op de toets van de kadervorm die u wilt borduren.

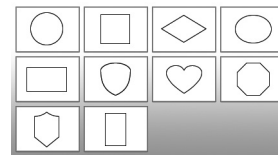

3 Druk op de toets van het kaderpatroon dat u wilt borduren.

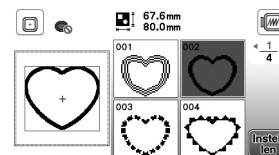

4 Druk op **Instellen**.

- Meer bijzonderheden over het bewerken van het patroon vindt u in "Patronen bewerken (Patroonbewerkscherm)" op pagina 73.

Patronen combineren

1 Selecteer het patroon en druk op **Instellen**.

2 Bewerk, indien nodig, het patroon en druk op **Toevoegen**.

- Meer bijzonderheden over patroonbewerking vindt u in "Patroonbewerkscherm" op pagina 73.

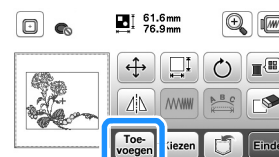

3 Druk op **AA** om de letters op te geven.

4 Selecteer "ABC" en geef "Happy" op.

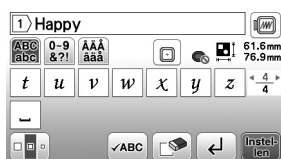

5 Druk op **Instellen**.

6 Druk op **ABC** en selecteer **ABC**.

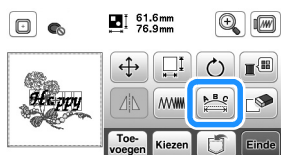

- Meer bijzonderheden over letterbewerking vindt u in "Bewerkscherm voor lettertypen" op pagina 74.

7 Wijzig de lay-out van de letters en druk tweemaal op **OK** om terug te keren naar het patroonbewerkingsscherm.

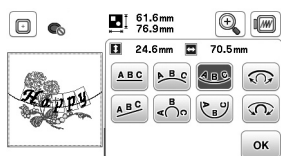

8 Druk op **Color** om de kleur te wijzigen.

9 Wijzig de kleur van de letters en druk op **OK**.

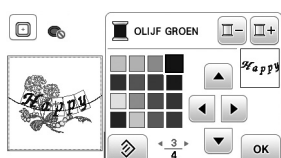

- Meer bijzonderheden over het wijzigen van de kleur vindt u in "Patroonbewerkscherm" op pagina 73.

10 Bewerk de patroonpositie.

- U kunt het patroon selecteren met uw vinger en het verplaatsen door het te slepen. Met **Kiezen** selecteert u overlappende patronen die u niet kunt selecteren door het scherm aan te raken.
- Druk op **+** om de patroonpositie zorgvuldig te bepalen.
- Druk op **Instellen** om de voorbeeldweergave van de gecombineerde patronen te controleren.

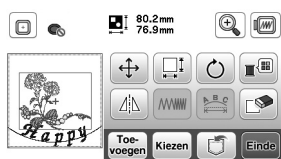

11 Druk op **Einde**.

■ Patroonpositie controleren

Het borduurraam verplaatst zich en de patroonpositie wordt weergegeven. Let goed op het borduurraam zodat het patroon op de juiste plaats wordt geborduurd.

1 Druk op **Instellen** in het borduurstelingscherm.

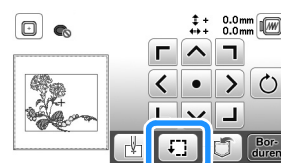

2 Druk in **+** op de toets voor de positie die u wilt controleren.

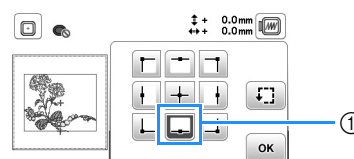

- ① Geselecteerde positie
→ De borduurarm verplaatst zich naar de geselecteerde positie op het patroon.

Memo

- Druk op **Instellen** om het hele borduurgebied te zien. Het borduurraam verplaatst zich en het borduurvlak wordt weergegeven.

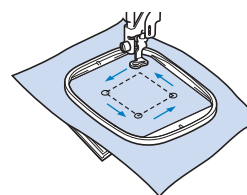

⚠ VOORZICHTIG

- Zorg dat de naald omhoog staat wanneer het borduurraam zich verplaatst. Als de naald omlaag staat, kan de naald breken en letsel veroorzaken.

3 Druk op **OK** en vervolgens op **Borduren**.

Patroon borduren

Bij het borduren van borduurpatronen wordt van garen gewisseld na elke kleur.

- 1** Bereid borduurdraad voor in de kleur die op het scherm wordt getoond.



- ① Volgorde borduurkleuren

- Op dit scherm wordt de garenkleurnaam of het garenummer weergegeven, afhankelijk van de geselecteerde instelling op het instellingenscherf. Druk op en wijzig de instelling in het instellingenscherf. Meer bijzonderheden vindt u in "Garenkleurweergave wijzigen" op pagina 69.

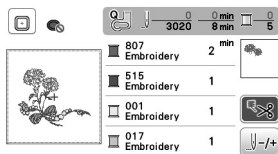

- De automatische draadafknipfunctie knipt de draad af aan het einde van elke kleur die u borduurt. Deze functie is aanvankelijk ingeschakeld. Druk op als u deze functie wilt uitschakelen.

- 2** Plaats de borduurdaad en rijg de naald in.

- Zie "Bovendraad inrijgen" op pagina 17.

- 3** Zet de persvoethendel omhoog, leid de draad door het gat in de borduurvoet en houd deze losjes vast in uw linkerhand.

Geef de draad enige ruimte.

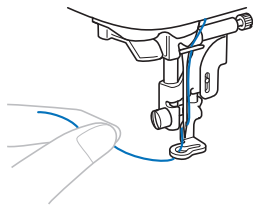

⚠ VOORZICHTIG

- Raak de borduurarm niet aan met een voorwerp of uw handen tijdens het borduren. Daarmee kunt u de uitlijning van het patroon verstoren.
- Wanneer u grote kledingstukken borduurt (vooral jaszjes of andere zware stoffen), moet u zorgen dat de stof niet over de tafel hangt. Anders kan de borduureenheid niet vrij bewegen en raakt het borduurraam mogelijk de naald. Dan kan de naald verbuigen of breken, met letsel als gevolg. Leg de stof zo neer dat deze niet van de tafel hangt (of houd de stof vast om te voorkomen dat ze gaat slepen).

- 4** Zet de persvoet omlaag en druk vervolgens op de "Start/Stop"-toets om te beginnen met borduren. Druk na 5 à 6 steken nogmaals op de "Start/Stop"-toets om de machine te stoppen.

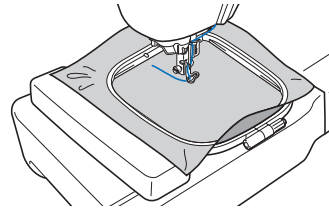

- 5** Knip de overtollige draad aan het einde af. Als het draadeinde zich onder de persvoet bevindt, zet u de persvoet omhoog en knipt u de overtollige draad daarna af.

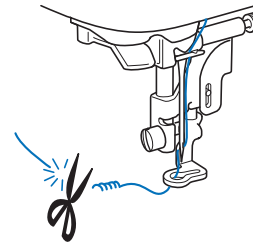

- Als er nog een stuk draad aan het begin van het stiksel is overgebleven, borduurt u hier misschien overheen wanneer u doorgaat met de rest van het patroon. Als het gehele patroon eenmaal is geborduurd, is het erg lastig om het extra stuk draad nog te verwijderen. Knip de draad aan het begin af.

- 6** Druk op de "Start/Stop"-toets om te beginnen met borduren.

→ Het naaien wordt automatisch beëindigd met een verstevigingssteek nadat een kleur is voltooid. Wanneer automatisch draadafknippen is ingesteld, wordt de draad afgeknipt.

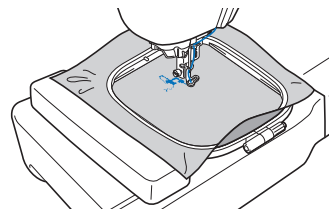

- 7** Verwijder het garen voor de eerste kleur uit de machine.

- 8** Herhaal dezelfde stappen voor het borduren van de overige kleuren.



→ Wanneer u de laatste kleur hebt geborduurd, verschijnt op de display een bericht dat het borduren is voltooid. Druk op om terug te keren naar het beginscherf.

- 9** Knip de overtollige overspringende draden binnen de kleur af.

■ Garenkleurweergave wijzigen

U kunt de naam van garenkleuren of het borduurgarennummer weergeven.

Memo

- De kleur op het scherm wijkt mogelijk enigszins af van de werkelijke kleur op de klos.

- 1 Druk op en gebruik of om het volgende instellingsscherm weer te geven.

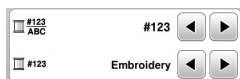

- 2 Gebruik of in het menu #123 ABC om [Naam Kleur] of [#123] (garennummer) te selecteren.



- Wanneer u [Naam Kleur] selecteert, wordt de naam van de garenkleur weergegeven.

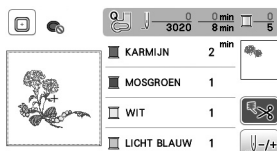

- Wanneer u [#123] selecteert, wordt het nummer van het borduurgaren weergegeven. Gebruik of in het menu #123 om het garenmerk te selecteren.

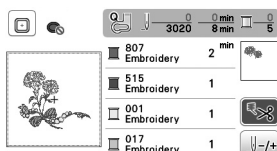

- 3 Druk op .

■ Als de draad breekt of de spoel bijna leeg is tijdens het borduren

- 1 Druk op de "Start/Stop"-toets om de machine te stoppen.
- 2 Druk op en stel de boven- of onderdraad in.
 - Als er bijna geen onderdraad meer is, drukt u op (draadafknijptoets) om de boven- en onderdraad af te knippen, verwijdert u het borduurraam en vervangt u de spoel met een spoel waarop draad is gewonden.

- 3 Druk op .

- 4 Druk op -1, -10 of op -100 om de naald het juiste aantal steken terug te zetten naar de plek waar de draad afbrak en druk vervolgens op .

- Druk op 0 om opnieuw te beginnen vanaf het begin.

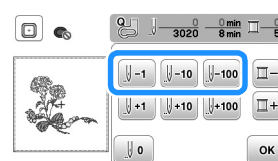

Opmerking

- We adviseren om over de laatste twee of drie steken heen te borduren om lege stukken te voorkomen.

Memo

- Als u niet kunt terugkeren naar de plek waar de draad is afgebroken, drukt u op - om de kleur te selecteren en naar de beginpositie van de geselecteerde kleur te gaan. Ga daarna met +1, +10 of +100 vooruit naar iets vóór de plek waar de draad is afgebroken.

- 5 Zet de persvoet omlaag en druk op de "Start/Stop"-toets om door te gaan met borduren.

■ Verdergaan met borduren nadat u de machine hebt uitgezet

De huidige kleur en het huidige steeknummer worden opgeslagen wanneer u stopt met borduren. De volgende keer dat u de machine aanzet, kunt u verdergaan met het patroon of het patroon wissen.

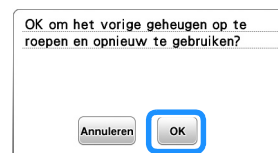

Draadspanning aanpassen

U kunt de spanning van de bovendraad wijzigen met de draaiknop draadspanning.

Bij machinaal borduren moet de draaiknop voor draadspanning ergens tussen 2 en 6 staan.

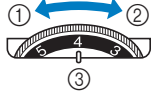

- ① Spanning verlagen (waarde verlagen)
- ② Spanning verhogen (waarde verhogen)
- ③ Draaiknop draadspanning

Memo

- Als de steken te los zijn, zet u de spanning een streepje hoger en borduurt u opnieuw.

Juiste draadspanning

De draadspanning is goed wanneer de bovendraad net zichtbaar is aan de achterkant (onderaan) van de stof.

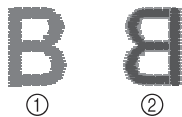

- ① Voorkant (bovenop) van de stof
- ② Achterkant (onderop) van de stof

Bovendraad is te strak

De onderdraad is zichtbaar aan de voorkant (bovenaan) van de stof. Verlaag in dit geval de bovendraadsdruk.

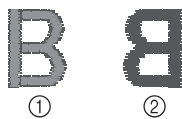

- ① Voorkant (bovenop) van de stof
- ② Achterkant (onderop) van de stof

Bovendraad is te los

De bovendraad is niet strak. Verhoog in dit geval de bovendraadsdruk.

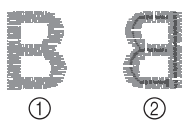

- ① Voorkant (bovenop) van de stof
- ② Achterkant (onderop) van de stof

Opmerking

- Als de bovendraad niet juist is ingeregend of de spoel niet juist is geplaatst, kunt u wellicht de juiste draadspanning niet instellen. Als u de juiste draadspanning niet verkrijgt, rijg dan de bovendraad opnieuw in en plaats de spoel op de juiste wijze.

Applicatiepatronen borduren

Wanneer op het borduurkleurvolgordescherf

[] (APPLICATIEMATERIAAL),

[] (APPLICATIEPOSITIE) of

[] (APPLICATIE) wordt weergegeven, volg dan de onderstaande procedure.

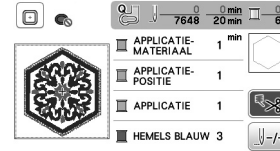

Benodigde materialen

- Stof voor de applicatie
- Stof voor de applicatiebasis
- Steunstof
- Textiellijm
- Borduurgaren

Opmerking

- De juiste namen en nummers van de te gebruiken garenkleuren worden niet weergegeven. Selecteer de garenkleuren die u wilt gebruiken in het applicatiepatroon.

1. Een applicatie maken

- 1 Bevestig steunstof aan de achterkant van de applicatiestof.

- 2 Naai de snijlijn van de applicatie. Verwijder de stof van de applicatie uit het borduurraam en snijd zorgvuldig langs de genaaide snijlijn.

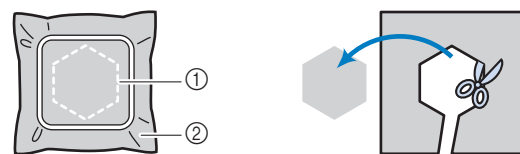

- ① Omtrek van de applicatie
- ② Applicatiemateriaal

Opmerking

- Als de applicatie wordt uitgesneden langs de binnenkant van de snijlijn, wordt deze mogelijk niet correct bevestigd aan de stof. Snijd de applicatie dus zorgvuldig uit langs de snijlijn.
- Nadat u de applicatie hebt uitgesneden, verwijdert u de draad zorgvuldig.

2. De applicatiepositie naaien op de basisstof

1 Naai de applicatiepositie.

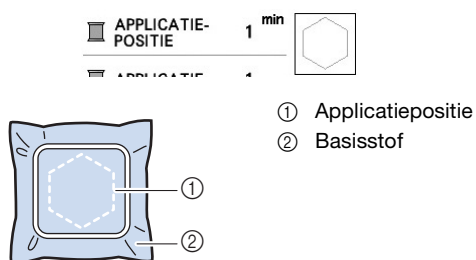

2 Verwijder het borduurraam van de borduureenheid.

Opmerking

- Verwijder de basisstof pas uit het borduurraam nadat al het naaiwerk is voltooid.

3. De applicatie bevestigen aan de basisstof

1 Breng enige textiellijm aan op de achterkant van de applicatie en bevestig deze op de basisstof binnen de omtrek van de positie die u hebt genaaid in stap 1 van "2. De applicatiepositie naaien op de basisstof".

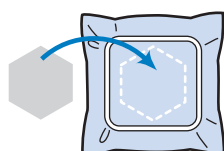

Opmerking

- Als u de applicatie niet met textiellijm aan de basisstof kunt bevestigen, naait u deze stevig op zijn plek met rijgsteken.
- Als u dunne stof gebruikt voor de applicatie, is het raadzaam deze te verstevigen en bevestigen met een opstrijkplakvel. U kunt met een strijkbout de applicatie bevestigen op de applicatielocatie.

2 Nadat de applicatie is bevestigd, installeert u het borduurraam op de machine. Rijk de machine in met de borduurdraad, zet de persvoethendel omlaag en druk op de "Start/Stop"-toets om de applicatie te borduren.

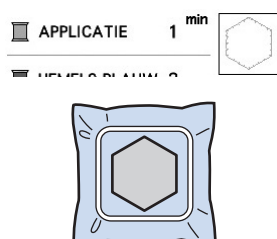

3 Borduur de rest van het patroon.

Applicatie maken met een kaderpatroon

U kunt met kaderpatronen met dezelfde grootte en dezelfde vorm een applicatie maken. Borduur één patroon met een rechte steek en één patroon met een satijnsteek.

■ Methode 1

1 Kies een kaderpatroon met een rechte steek. Borduur het patroon op de applicatiestof en knip daar precies om heen.

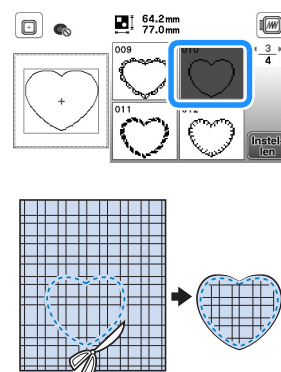

2 Borduur hetzelfde patroon van stap 1 op de basisstof. Breng een dun laagje textiellijm aan op de achterkant van de applicatie die u hebt gemaakt in stap 1. Bevestig de applicatie op de vorm in de basisstof.

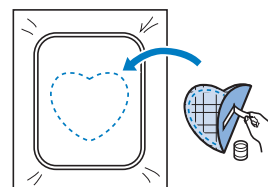

3 Kies het kaderpatroon (satijnsteek) van dezelfde vorm als de applicatie. Borduur over de applicatie en de basisstof van stap 2 om de applicatie te maken.

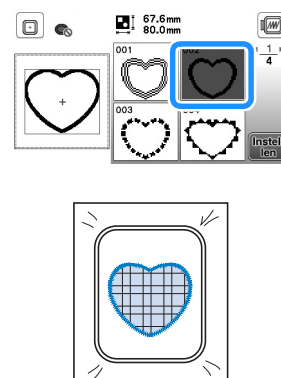

■ Methode 2

- 1 Kies een kaderpatroon (rechte steek) en borduur dit patroon op de basisstof.**

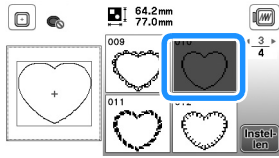

- 2 Plaats de applicatiestof op het patroon dat u hebt geborduurd in stap 1 en borduur hetzelfde patroon op de applicatiestof.**

- Controleer of de applicatiestof het stiksel volledig bedekt.

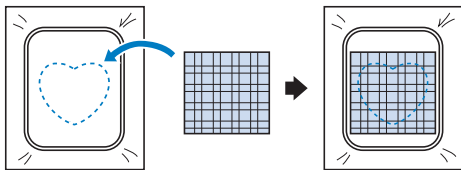

- 3 Verwijder het borduurraam uit de borduureenheid en knip het patroon rondom de steken op de applicatiestof uit. Bevestig het borduurraam vervolgens weer aan de borduureenheid.**

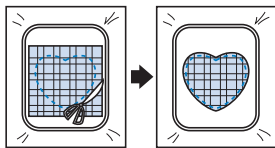

Opmerking

- Haal de stof niet uit het borduurraam om het uit te knippen. Trek of duw de stof niet. Anders kan de stof los in het borduurraam gaan zitten.

- 4 Kies het kaderpatroon (satijnsteek) van dezelfde vorm als de applicatie en borduur het satijnsteekpatroon om de applicatie te maken.**

- Wijzig de grootte en de positie van het patroon niet.

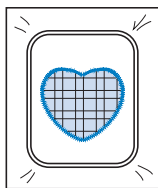
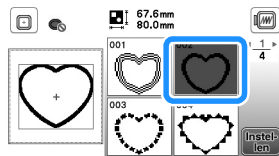

Gesplitste borduurpatronen

U kunt gesplitste borduurpatronen borduren die zijn gemaakt met PE-DESIGN Ver. 7 of hoger of PE-DESIGN NEXT. Gesplitste borduurpatronen wil zeggen dat borduurpatronen die groter zijn dan het borduurraam, in meerdere delen worden gesplitst. Nadat elk gedeelte is geborduurd, vormen deze delen samen het gehele patroon.

Meer bijzonderheden over het maken van gesplitste borduurpatronen en uitvoerigere borduurinstructies vindt u in de gebruiksaanwijzing bij PE-DESIGN Ver.7 of hoger of PE-DESIGN NEXT.

- 1 Sluit de USB-stick met daarop het gesplitste borduurpatroon dat u hebt gemaakt, aan op de machine. Selecteer vervolgens het gesplitste borduurpatroon dat u wilt borduren.**

- Voor meer informatie, zie "Borduurpatronen ophalen" op pagina 78.

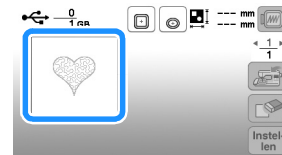

- 2 Selecteer het gedeelte dat u wilt borduren en druk op **Instellen**.**



- Selecteer de gedeelten in alfabetische volgorde.

- 3 Druk op **Einde** en druk op **Borduren**.**

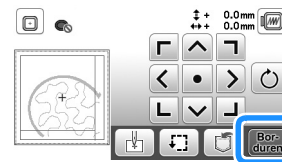

- 4 Druk op de "Start/Stop"-toets om het patroongedeelte te borduren.**

- 5 Wanneer het borduren is afgelopen, verschijnt het volgende scherm. Druk op **OK**.**

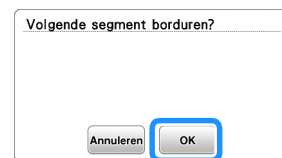

→ Een scherm verschijnt waarop u een gedeelte van het gesplitste borduurpatroon kunt selecteren.

- 6 Herhaal stap 2 t/m 5 om de overige gedeelten van het patroon te borduren.**

Patronen bewerken (Patroonbewerkscherm)

Wanneer u een patroon selecteert in het patroonkeuzeschermb en op **Instellen** drukt, verschijnt het patroonbewerkscherm. Nadat u op een van de toetsen hebt gedrukt om het patroon te bewerken, drukt u op **OK** om terug te gaan naar het vorige scherm. Wanneer u klaar bent met alle bewerkingen, drukt u op **Einde** om door te gaan naar het borduurinstellingscherm.

⚠ VOORZICHTIG

- Wanneer u een patroon hebt gewijzigd, controleer dan op de display welke borduurramen u kunt gebruiken en neem een geschikt borduurraam gebruikt dat niet op de display wordt aangegeven, kan de persvoet het raam raken en daardoor letsel veroorzaken.

■ Patroonbewerkscherm

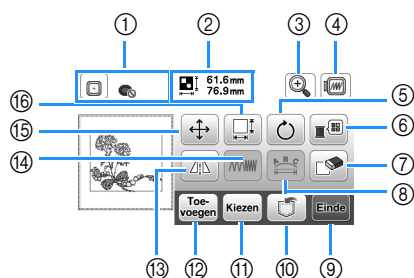

Memo

- Als een toets lichtgrijs is, kunt u die functie niet gebruiken bij het geselecteerde patroon.

Nr.	Display	Uitleg
	Toetsnaam	
①		Hier worden de borduurramen weergegeven die u kunt gebruiken (pagina 65). En nadat u op de toets voor het te gebruiken borduurraam hebt gedrukt, kunt u [Borduurraam identificatie weergave] instellen op [ON]. Wanneer u [Borduurraam identificatie weergave] wilt instellen op [OFF], drukt u op .
	Borduurraam	
②		Geeft de grootte van het gehele combinatiepatroon aan.
	Grootte van het patroon	
③		Druk op deze toets om het patroon op het scherm te vergroten.
	Vergrotenoets	

Nr.	Display	Uitleg
	Toetsnaam	
④		Druk op deze toets om een afbeelding van het borduurwerk weer te geven. Druk op om het borduurraam te kiezen dat in het voorbeeld wordt gebruikt. <ul style="list-style-type: none"> • : Medium borduurraam/10 cm x 10 cm (4 inch x 4 inch) • : Klein borduurraam/2 cm x 6 cm (1 inch x 2-1/2 inch) Druk op om de afbeelding van het patroon te vergroten.
	Voorbeeldtoets	
⑤		Met de rotatietoets draait u het patroon op het scherm. U kunt patronen telkens 1 graad, 10 graden of 90 graden draaien. Druk op om het patroon terug te zetten op de oorspronkelijke positie.
	Rotatietoets	
⑥		Met deze toets wijzigt u de kleuren van het weergegeven patroon. <div style="text-align: center;"> </div> Druk op of op om de kleur te selecteren die u wilt wijzigen. Druk op of op de kleur op het kleurenpalet om een nieuwe kleur te kiezen. Druk op als u de oorspronkelijke kleur terug wilt.
	Garenkleurentoets	
⑦		Met deze toets kunt u het geselecteerde patroon (het rood omrande patroon) wissen.
⑧		Druk op deze toets om het bewerkscherm voor lettertypen weer te geven. (pagina 74)
	Toets Lettertype bewerken	
⑨		Druk op deze toets om het borduurinstellingscherm te openen. (pagina 75)
⑩		Druk op deze toets om patronen op te slaan in het geheugen van de machine of op de USB-stick. (pagina 77)
	Geheugentoets	
⑪		Als u een combinatiepatroon hebt gekozen, kunt u met deze toets een gedeelte van het patroon kiezen dat u wilt bewerken. Het geselecteerde patroon is rood omrand.
	Patroonkeuzetoets	
⑫		Druk op deze toets om een borduurpatroon toe te voegen aan het patroon dat op dit moment wordt weergegeven.
⑬		Met de horizontale spiegeltoets spiegelt u het geselecteerde patroon horizontaal.
	Horizontale spiegeltoets	
⑭		Met deze toets wijzigt u de draaddichtheid van sommige letter- of kaderpatronen.
⑮		Druk op deze toets om het patroon te verplaatsen. Druk op om het patroon te verplaatsen in de richting van de pijl. Druk op om het patroon te centreren.
	Verplaatsingstoets	

Nr.	Display	Uitleg
	Toetsnaam	
16		Met de groottetoets wijzigt u de grootte van het patroon. : vergroot het patroon met behoud van de verhoudingen. : verkleint het patroon met behoud van de verhoudingen. : rekt het patroon horizontaal uit. : verkleint het patroon horizontaal. : rekt het patroon verticaal uit. : verkleint het patroon verticaal. : herstelt de oorspronkelijke grootte van het patroon. : wijzigt de grootte van letterpatronen.
	Groottetoets	

■ Bewerkscherm voor lettertypen

Het bewerkscherm voor lettertypen verschijnt wanneer u op drukt in het patroonbewerkscherm.

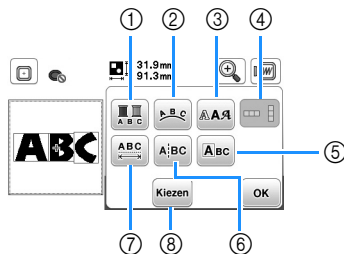

Nr.	Display	Uitleg
	Toetsnaam	
1		Druk op deze toets wanneer u in letterborduurwerk voor elke letter een andere garencolor wilt selecteren. De machine stopt aan het einde van elke letter en de bovendraad wordt gewijzigd terwijl u borduurt. Druk opnieuw op deze toets om de instelling te annuleren.
	Meerkleurentoets	
2		Met deze toets wijzigt u de configuratie van een letterpatroon. Wanneer u een boog () hebt geselecteerd, wijzigt u met en de ronding van de boog. : boog platter maken. : boog ronder maken. Als u en selecteert, stap dan over op en . U kunt de ronding van de boog versterken of afzwakken. Druk op om de spatiering tussen de letterpatronen te regelen.
	Rangschikketoets	
3		Druk op deze toets om het lettertype van de geselecteerde letters te wijzigen. Het is niet altijd mogelijk om het geselecteerde lettertype te wijzigen.
	Lettertypetoets	
4		Druk op deze toets om te schakelen tussen tekst verticaal en horizontaal schrijven. (alleen Japans lettertype)
	Toets Tekst horizontaal/ verticaal	

Nr.	Display	Uitleg
	Toetsnaam	
5		Druk op deze toets om elke letter afzonderlijk te bewerken. Druk op , selecteer de letter met en wijzig de grootte. Druk op , selecteer de letter met en wijzig het lettertype.
	Tekstbewerkscherm	
6		Druk op deze toets om tekst te splitsen tussen letters zodat u deze afzonderlijk kunt bewerken. Selecteer met waar u het patroon wilt scheiden en druk vervolgens op om het te scheiden. Een patroon dat is gesplitst, kan niet opnieuw worden gecombineerd.
	Tekstspplitsingstoets	
7		Met deze toets wijzigt u de spatiering van letterpatronen. Druk op om de ruimte tussen de letters te vergroten/verkleinen. Druk op om het patroon terug te zetten op de oorspronkelijke lay-out.
	Spatieringstoets	
8		Als u een combinatiepatroon hebt gekozen, kunt u met deze toets een gedeelte van het patroon kiezen dat u wilt bewerken. Het geselecteerde patroon is rood omrand. Als u de nieuwe-regeltoets hebt gebruikt tijdens het invoeren van tekst, kunt u afzonderlijke regels selecteren.
	Selectietoets	

Patronen bewerken (Borduurstelinstellingscherm)

Wanneer u in het bewerkscherm op **Einde** drukt, verschijnt het borduurstelinstellingscherm. Nadat u het patroon hebt bewerkt, drukt u op **Borduren** om door te gaan naar het borduurscherm.

■ Borduurstelinstellingscherm

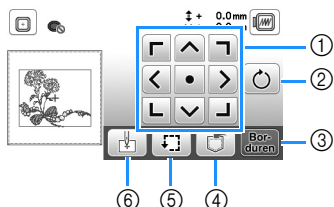

Nr.	Display	Uitleg
	Toetsnaam	
①	 Verplaatsingstoets	Druk op deze toetsen om het patroon te verplaatsen in de richting van de pijl. (Met de centreertoets zet u het patroon terug in het midden van het borduurgebied.) (pagina 75)
②	 Rotatietoets	Met deze toets draait u het hele patroon op het scherm. U kunt patronen telkens 1 graad, 10 graden of 90 graden draaien. Druk op om het patroon terug te zetten op de oorspronkelijke positie.
③	 Borduurtoets	Druk op deze toets om het borduurscherm te openen.
④	 Geheugentoets	Druk op deze toets om patronen op te slaan in het geheugen van de machine of op de USB-stick. (pagina 77)
⑤	 Controlettoets	Druk op deze toets om de positie van het patroon te controleren. (pagina 67)
⑥	 Beginpunttoets	Met de beginpunttoets stemt u de beginpositie van de naald af op de patroonpositie. (pagina 75)

Patroon en naaldstand uitlijnen

Voorbeeld: de linkerbenedenhoek van een patroon uitlijnen met de naaldstand

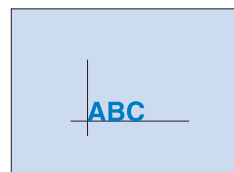

- 1 Markeer de plaats waar u wilt beginnen met borduren op de stof (zie afbeelding).

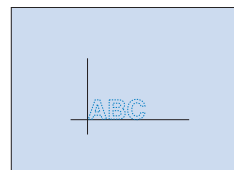

- 2 Druk op .

- 3 Druk op en druk op .

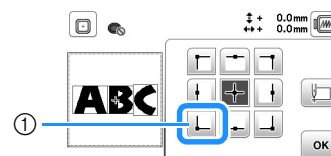

- ① Beginpunt
→ De naaldstand gaat naar de linkerbenedenhoek van het patroon (het borduurraam verplaatst zich zodanig dat de naald op de juiste positie wordt geplaatst).

- 4 Met zorgt u dat de naald en de markering op de stof op hetzelfde punt komen. Druk op en begin met het borduren van het patroon.

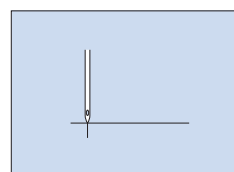
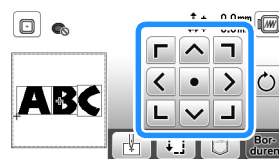

Verbonden letters borduren

Volg onderstaande procedure om verbonden letters te borduren in één rij wanneer het patroon ook buiten het borduurraam valt.

Voorbeeld: "ABC" verbinden met "DEF"

- 1 Selecteer de letterpatronen voor "ABC" en druk vervolgens op **Instellen** en op **Einde**.
- 2 Druk op .
- 3 Druk op  en vervolgens op **OK**.

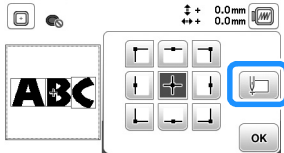

→ De naald wordt in de linkerbenedenhoek van het patroon geplaatst. Het borduurraam verplaatst zich zodat de naald in de juiste positie staat.

- 4 Druk op **Borduren**.
- 5 Zet de borduurvoet omlaag en druk vervolgens op de "Start/Stop"-toets om te beginnen met borduren.
- 6 Nadat u de letters hebt geborduurd en de draden hebt afgeknipt, verwijdert u het borduurraam en drukt u op **OK** voor [Borduren beëindigd].

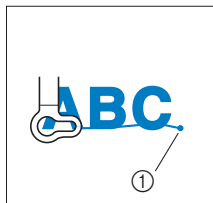

① Eind van borduren

- 7 Plaats de stof zo in het borduurraam dat de rechterkant van de letter "C" gedeeltelijk binnen het borduurraam valt. Let op dat de letters recht en horizontaal blijven. Bevestig het raam opnieuw zodat u de overige letters ("DEF") kunt borduren.

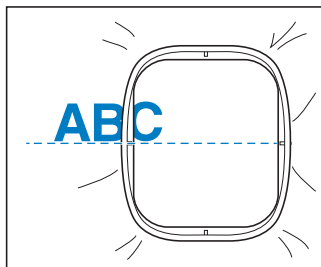

- 8 Druk op  om de huidige letterpatronen te annuleren.
- 9 Selecteer de letterpatronen voor "DEF" en druk vervolgens op **Instellen** en op **Einde**.
- 10 Druk op .
- 11 Druk op  en vervolgens op **OK**.
→ De naald wordt in de linkerbenedenhoek van het patroon geplaatst. Het borduurraam verplaatst zich zodat de naald in de juiste positie staat.
- 12 Met  lijnt u de naald uit met het eind van het borduurwerk van het vorige patroon.

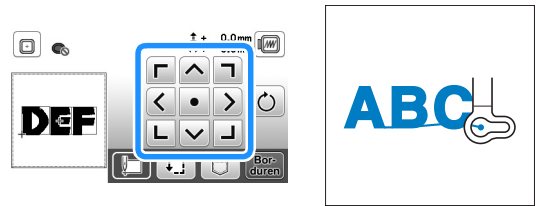

- 13 Druk op **Borduren**.
- 14 Zet de borduurvoet omlaag en druk op de "Start/Stop"-toets om te beginnen met het borduren van de overige letterpatronen.



Gebruik van de geheugenfunctie

■ Voorzorgsmaatregelen borduurgegevens

⚠ VOORZICHTIG

- Wanneer u andere borduurgegevens gebruikt dan onze oorspronkelijke patronen, kan de draad of de naald breken wanneer de steekdichtheid te fijn is of u drie of meer overlappende steken borduurt. In dat geval bewerkt u de borduurgegevens met een van onze oorspronkelijke gegevensontwerpsystemen.

□ Soorten borduurgegevens die u kunt gebruiken

U kunt alleen .pes, .phc, en .dst borduurgegevensbestanden gebruiken op deze machine. Wanneer u met onze gegevensontwerpsystemen of machines andere gegevens gebruikt, leidt dit mogelijk tot storing op de machine.

□ Grootte van borduurpatroon

Deze machine is compatibel met borduurpatronen tot maximaal 10 cm × 10 cm (4 inch × 4 inch).

□ USB-stick

USB-sticks zijn verkrijgbaar in de handel, maar sommige USB-sticks zijn niet bruikbaar met deze machine. Meer bijzonderheden vindt u op onze website "<http://s.brother/cpjaa>".

□ Voorzorgsmaatregelen voor het maken en opslaan van steekgegevens op de computer

We raden u aan de 26 letters van het alfabet te gebruiken (hoofdletters en kleine letters), de cijfers 0 t/m 9, "-" en "_" voor de naam van het bestand of de map.

□ Tajima (.dst) borduurgegevens

- .dst-gegevens worden in lijst met patronen weergegeven met de bestandsnaam (de werkelijke miniatuurafbeelding kan niet worden weergegeven).
- Aangezien Tajima (.dst) gegevens geen specifieke garenskleurinformatie bevatten, worden ze weergegeven in onze standaardgarenskleurvolgorde. Controleer het voorbeeld en wijzig desgewenst de garenskleur.

Borduurpatronen opslaan

U kunt de borduurpatronen die u hebt aangepast, opslaan in het geheugen van de machine of op de USB-stick.

💡 Opmerking

- Zet de machine niet uit terwijl [Opslaan...] wordt weergegeven. Dan gaat het patroon dat u op dat moment opslaat, verloren.

- 1 Druk op  wanneer het patroon dat u wilt opslaan zich in het patroonbewerkscherm of borduurinstellingenscherm bevindt.

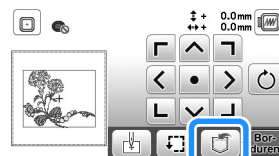

- 2 Wanneer u het borduurpatroon wilt opslaan op een USB-stick, plaatst u de USB-stick in de USB-poort van de machine.



- 3 Druk op de gewenste bestemming om het opslaan te starten.



- ① Opslaan in het machinegeheugen.
- ② Opslaan op de USB-stick.
Het patroon wordt opgeslagen in de map "bPocket".

Borduurpatronen ophalen

U kunt de borduurpatronen ophalen die zijn opgeslagen in het geheugen van de machine of op de USB-stick.

- 1 Wanneer u borduurpatronen wilt ophalen van een USB-stick, plaatst u de USB-stick in de USB-poort van de machine.
- 2 Druk op de gewenste bestemming en selecteer het gewenste borduurpatroon.



- 1 Ophalen uit het machinegeheugen.
- 2 Ophalen van de USB-stick.



Memo

- Als het borduurpatroon dat u wilt ophalen, zich in een map op de USB-stick bevindt, drukt u op de toets voor die map. Druk op  om terug te gaan naar het vorige scherm.

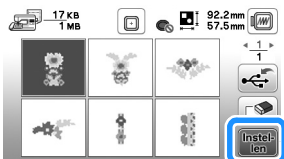
- 3 Druk op .



Memo

- Wanneer u op  drukt, wordt het geselecteerde borduurpatroon voorgoed verwijderd.
- Wanneer u borduurpatronen ophaalt uit het geheugen van de machine, kunt u het geselecteerde patroon rechtstreeks opslaan op de USB-stick als u op  drukt.
- Wanneer u borduurpatronen ophaalt van de USB-stick, kunt u het geselecteerde patroon rechtstreeks opslaan in het geheugen van de machine als u op  drukt.

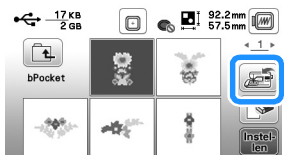

Hoofdstuk 5 BIJLAGE

Verzorging en onderhoud

⚠ VOORZICHTIG

- **Neem het netsnoer uit het stopcontact alvorens de machine te reinigen. Anders kunt u letsel of een elektrische schok oplopen.**

Als de buitenkant van de machine vuil is, doet u het volgende: een doek iets bevochtigen met een neutraal reinigingsmiddel, de doek goed uitwringen en de buitenkant van de machine schoonvegen. Nadat u de machine hebt gereinigd met een vochtige doek, neemt u hem af met een droge doek.

Als het scherm vuil is, veeg het dan af met een zachte, droge doek. Veeg de display niet schoon met een natte doek. Gebruik geen organische oplosmiddelen of reinigingsmiddelen.

Beperkingen op smeren

Om beschadiging van de machine te voorkomen mag deze machine niet worden gesmeerd door de gebruiker.

De machine is vervaardigd met de juiste hoeveelheid olie om goed te functioneren. Het is niet nodig om deze periodiek te smeren.

Als er zich problemen voordoen - het handwiel draait bijvoorbeeld moeilijk of u hoort een ongewoon geluid - gebruikt u de machine beslist niet meer en neemt u contact op met een erkende Brother-dealer of het dichtstbijzijnde erkende Brother-servicecentrum.

Voorzorgsmaatregelen bij het opbergen van de machine

Berg de machine niet op in situaties zoals hieronder aangegeven. Anders kan de machine beschadigen. Condensatie kan bijvoorbeeld leiden tot roest.

- Blootgesteld aan extreem hoge temperaturen
- Blootgesteld aan extreem lage temperaturen
- Blootgesteld aan extreme temperatuurwisselingen
- Blootgesteld aan hoge luchtvochtigheid of stoom
- In de buurt van open vuur, verwarming of airco
- Buiten of blootgesteld aan direct zonlicht
- Blootgesteld aan uiterst stoffige of vette omgevingen

⚡ Opmerking

- Deze machine gaat langer mee als u deze af en toe aanzet en gebruikt. De machine werkt mogelijk minder efficiënt wanneer u hem lang opbergt zonder hem te gebruiken.

Grijper reinigen

Het is nadelig voor de naaiprestaties als zich pluusjes en stof ophopen in het spoelhuis. Reinig het spoelhuis regelmatig.

- 1 Druk op \updownarrow (naaldstandtoets) om de naald omhoog te zetten.
- 2 Zet de machine uit.
- 3 Neem het netsnoer uit de voedingsaansluiting op de rechterkant van de machine.
- 4 Zet de persvoet omhoog om de naald, persvoet en persvoethouder te verwijderen.
 - Voor bijzonderheden, zie "Naald wisselen" op pagina 22 en "Persvoet verwisselen" op pagina 23.
- 5 Verwijder de accessoiretafel of de borduureenheid als deze aan de machine bevestigd zijn.
- 6 Verwijder het spoelhuisdeksel.
- 7 Plaats uw rechterwijsvinger vlak bij de onderkant van de grendel op het steekplaatdeksel. Steek de top van uw linkerwijsvinger in de inkeping aan de achterkant van het steekplaatdeksel. Plaats uw linkerduim aan de voorkant van het steekplaatdeksel.

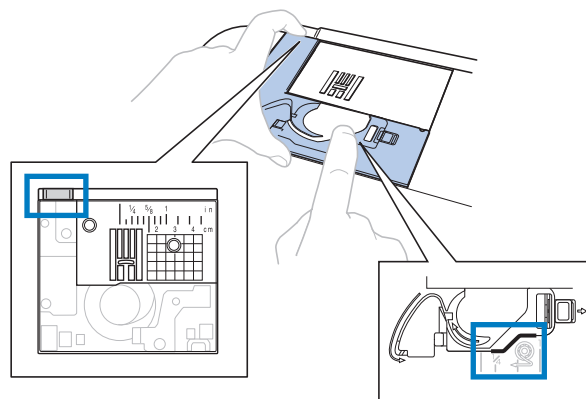

- 8 Schuif het steekplaatdeksel naar u toe om het te verwijderen.

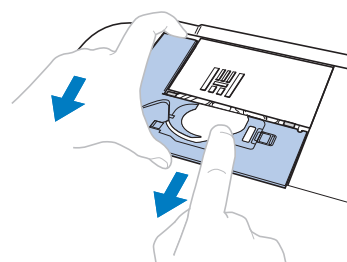

9 Pak het spoelhuis en trek het uit.

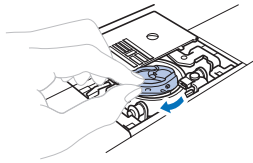

10 Verwijder met het schoonmaakborsteltje of een stofzuiger pluus en stof uit de grijper en onderdraadsensor en daar omheen.

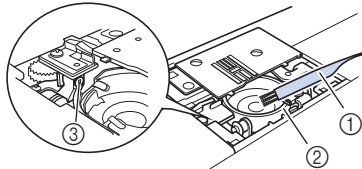

- ① Schoonmaakborsteltje
- ② Grijper
- ③ Onderdraadsensor

- Breng geen olie aan op het spoelhuis.

11 Plaats het spoelhuis zo dat de ▲-markering op het spoelhuis zich tegenover de ●-markering op de machine bevindt.

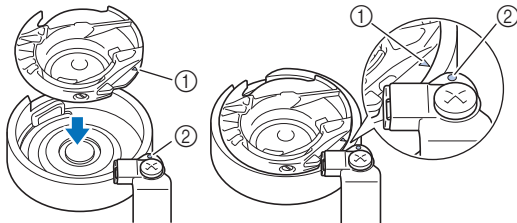

- Lijn de ▲-markering uit met de ●-markering.

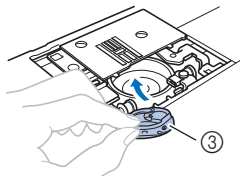

- ① ▲-markering
- ② ●-markering
- ③ Spoelhuis

- Zorg dat de aangegeven punten zijn uitgelijnd voordat u het spoelhuis installeert.

12 Steek de lipjes op het steekplaatdeksel in de steekplaat. Schuif vervolgens het steekplaatdeksel terug. Bevestig het spoelhuisdeksel weer op zijn plek.

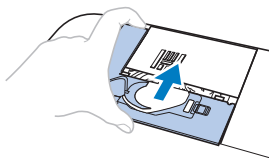

⚠ VOORZICHTIG

- Gebruik nooit een spoelhuis met krassen. Anders kan de bovendraad verstrikt raken waardoor de naald misschien breekt of de naairesultaten minder goed worden. Als u een nieuw spoelhuis nodig hebt, neemt u contact op met het dichtstbijzijnde erkende Brother-servicecentrum.
- Let op dat het spoelhuis goed is geïnstalleerd. Anders kan de naald breken.

Displaystoring

Als het scherm niet goed reageert wanneer u op een toets drukt (de machine voert de functie niet uit of voert een andere functie uit), volg dan onderstaande stappen om de reactie van de druktoetsen goed af te stellen.

1 Terwijl u uw vinger op het scherm blijft houden, zet u de hoofdschakelaar eerst uit en dan weer aan.

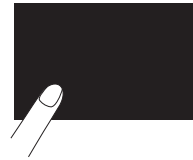

→ Het displaybijstelscherm wordt getoond.

2 Raak het midden van elke + licht aan, in de volgorde 1 tot 5.

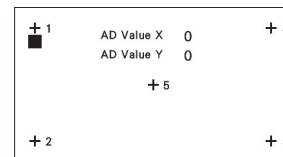

3 Zet de machine uit en weer aan.

Probleemoplossing

Als de machine niet meer goed werkt, ga dan na of er mogelijk sprake is van onderstaande problemen, voordat u contact opneemt voor service.

De meeste problemen kunt u namelijk zelf oplossen. Als u extra hulp nodig hebt, biedt Brother Solutions Center de laatste antwoorden op veel voorkomende vragen en tips. Ga naar "<http://s.brother/cpjaa>".

Als u het probleem hiermee niet kunt oplossen, neemt u contact op met uw Brother-dealer of het dichtstbijzijnde officiële Brother-servicecentrum.

■ Vaak voorkomende problemen

Onderstaand worden oorzaken en remedies voor vaak voorkomende problemen uitvoerig behandeld. Raadpleeg deze beschrijving voordat u contact opneemt met ons.

Bovendraad te strak	pagina 81
Draad verstrikt op achterkant van stof	pagina 81
Onjuiste draadspanning	pagina 81
De stof zit vast in de machine en kan niet worden verwijderd	pagina 82
Wanneer de draad verstrikt is geraakt onder de spoelwinderbasis	pagina 84

Bovendraad te strak

Symptoom

- Bovendraad ziet eruit als één ononderbroken lijn.
- Onderdraad is zichtbaar aan de voorkant van de stof. (Zie onderstaande illustratie.)
- Bovendraad zit te strak en laat los wanneer u eraan trekt.
- Bovendraad zit te strak en de stof is opgerimpeld.
- Bovendraad is te strak, en er komt geen verandering in wanneer u de draadspanning aanpast.

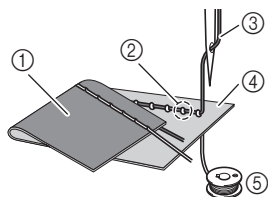

- ① Achterkant van de stof
- ② Onderdraad zichtbaar aan voorkant van de stof
- ③ Bovendraad
- ④ Voorkant van de stof
- ⑤ Onderdraad

Oorzaak

Onderdraad onjuist ingeregen

Wanneer de onderdraad niet goed is ingeregen, wordt een onjuiste spanning toegepast op de onderdraad. De onderdraad wordt door de stof getrokken wanneer u de bovendraad omhoog haalt. Daarom is de draad is zichtbaar aan de voorkant van de stof.

Remedie/Te controleren

Plaats de onderdraad op de juiste wijze. (pagina 16)

Draad verstrikt op achterkant van stof

Symptoom

- De draad raakt verstrikt aan de achterkant van de stof.

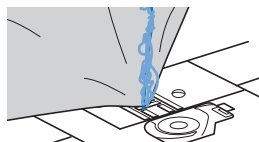

- Nadat u begint met naaien, hoort u een ratelend geluid en u kunt niet doorgaan met naaien.
- Wanneer u onder de stof kijkt, ziet u verstrikte draad in het spoelhuis.

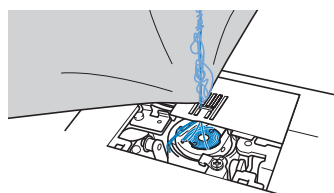

Oorzaak

Bovendraad onjuist ingeregen

Wanneer de bovendraad onjuist is ingeregen, kan de bovendraad die door de stof gaat niet gemakkelijk worden opgehaald. De bovendraad raakt dan verstrikt in het spoelhuis en dit maakt een ratelend geluid.

Remedie/Te controleren

Verwijder de verstrikte draad en rijg de bovendraad goed in.

1 Verwijder de verstrikte draad. Als dit niet lukt, knip de draad dan los met een schaar.

- Voor meer informatie, zie "Grijper reinigen" op pagina 79.

2 Verwijder de bovendraad uit de machine.

3 Volg de aanwijzingen in "Bovendraad inrijgen" op pagina 17 om de bovendraad juist in te rijgen.

- Als u de spoel hebt verwijderd uit het spoelhuis, raadpleegt u "De spoel installeren" op pagina 16 om de spoel correct te installeren.

Onjuiste draadspanning

Symptomen

- Symptoom 1: onderdraad is zichtbaar aan de voorkant van de stof. (Zie onderstaande illustratie)
- Symptoom 2: bovendraad ziet eruit als een rechte lijn aan de voorkant van de stof.
- Symptoom 3: bovendraad is zichtbaar aan de achterkant van de stof. (Zie onderstaande illustratie)
- Symptoom 4: onderdraad is een rechte lijn aan de achterkant van de stof.
- Symptoom 5: stiksel op de achterkant van de stof is los of er zit ruimte in.

□ Symptoom 1

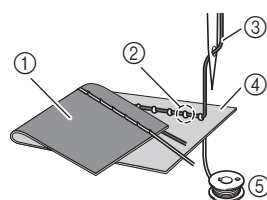

- ① Achterkant van de stof
- ② Onderdraad zichtbaar aan voorkant van de stof
- ③ Bovendraad
- ④ Voorkant van de stof
- ⑤ Onderdraad
- ⑥ Bovendraad zichtbaar aan achterkant van de stof

□ Symptoom 3

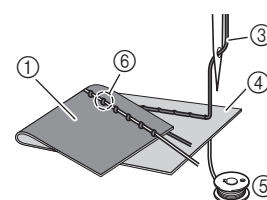

Oorzaak/remedie/te controleren

□ Oorzaak 1

De machine is onjuist ingeregen.

<Met symptomen 1 en 2 zoals hierboven beschreven> Onderdraad is onjuist ingeregen.

Zet de draaiknop draadspanning weer op "4" en raadpleeg "Bovendraad te strak" op pagina 81 om de onderdraad juist in te rijgen.

<Met symptomen 3 en 5 zoals hierboven beschreven>
 Bovendraad is onjuist ingeregeng.
 Zet de draaiknop draadspanning weer op "4" en raadpleeg "Draad verstrikt op achterkant van stof" op pagina 81 om de bovendraad juist in te rijgen.

□ Oorzaak 2

U gebruikt niet de juiste naald en draad voor de stof.

Welke machinenaald u moet gebruiken hangt af van de stof die u gebruikt en de dikte van de draad.
 Wanneer u niet de juiste naald en draad gebruikt voor de stof, wordt de draadspanning onjuist en daardoor rimpelt de stof op of worden steken overgeslagen.

- Raadpleeg "Stof/draad/naald-combinaties" op pagina 21 om te controleren of u de juiste naald en draad gebruikt voor de stof.

□ Oorzaak 3

U hebt niet de juiste bovendraadspanning geselecteerd.

Selecteer de juiste draadspanning.
 Zie "Draadspanning aanpassen" op pagina 29.
 De juiste draadspanning is afhankelijk van de soort stof en draad die u gebruikt.

- * Pas de draadspanning en test het resultaat op een restje van dezelfde stof die u gebruikt voor uw project.

Opmerking

- Als de bovendraad en onderdraad onjuist zijn ingeregeng, kunt u de draadspanning niet goed aanpassen. Controleer eerst of de bovendraad en onderdraad juist zijn ingeregeng. Pas vervolgens de draadspanning aan.

- **Als de onderdraad zichtbaar is aan de voorkant van de stof**

Draai de draaiknop draadspanning tegen de klok in om de spanning van de bovendraad te verlagen.



- **Als de bovendraad zichtbaar is aan de achterkant van de stof**

Draai de draaiknop draadspanning met de klok mee om de spanning van de bovendraad te verhogen.



De stof zit vast in de machine en kan niet worden verwijderd

Wanneer de stof vastzit in de machine en niet kan worden verwijderd, is de draad mogelijk verstrikt onder de steekplaat. Volg onderstaande procedure om de stof te verwijderen uit de machine. Wanneer u de handeling niet kunt uitvoeren volgens de procedure, neem dan contact op met het dichtstbijzijnde officiële Brother-servicecentrum. Niet forceren!

■ Stof verwijderen uit de machine

1 Stop de machine onmiddellijk.

2 Zet de machine uit.

3 Verwijder de naald.

Als de naald omlaag staat in de stof, draai dan het handwiel van u af (met de klok mee) om de naald omhoog te halen uit de stof. Verwijder vervolgens de naald.

- Zie "Naald wisselen" op pagina 22.

4 Verwijder de persvoet en de persvoethouder.

Als de draad verstrikt zit op de persvoet, verwijdert u de verstrikte draad en zet u de persvoethendel omhoog om de persvoet te verwijderen. Anders kan de persvoet beschadigd raken.

- Zie "Persvoet verwisselen" op pagina 23.

5 Til de stof op en knip de draden eronder af.

Verwijder de stof, als dit lukt. Ga door met onderstaande stappen om de grijper te reinigen.

6 Verwijder het steekplaatdeksel.

- Zie "Grijper reinigen" op pagina 79.

7 Knip de verstrikte draden los en verwijder de spoel.

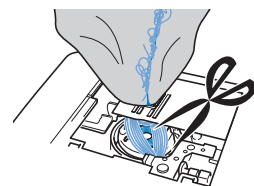

8 Verwijder het spoelhuis.

Verwijder eventuele draden die nog in het spoelhuis zitten.

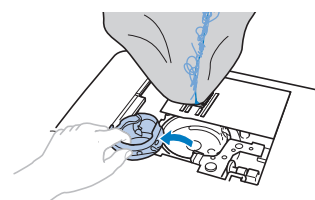

- 9** Verwijder met een schoonmaakborsteltje of stofzuiger eventueel stof of pluïesjes uit de grijper en de delen eromheen.

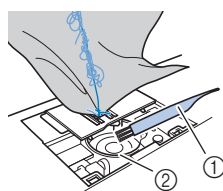

- ① Schoonmaakborsteltje
- ② Grijper

Als u de stof kunt verwijderen	Ga door met stap 16 .
Als u de stof niet kunt verwijderen	Ga door met stap 10 .

Opmerking

- Geen spuitbus met perslucht gebruiken.

- 10** Draai met de bijgeleverde schijfvormige schroevendraaier de twee schroeven op de steekplaat los.

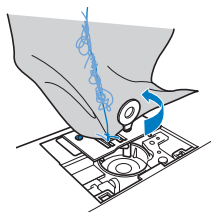

Opmerking

- Pas op dat de losse schroeven niet in de machine vallen.

- 11** Til de steekplaat een stukje op, knip eventuele verstrikte draad los en verwijder de steekplaat.

Verwijder de stof en draden van de steekplaat.

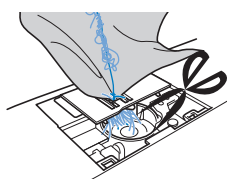

Als u de stof nog altijd niet kunt verwijderen nadat u deze stappen hebt uitgevoerd, neemt u contact op met het dichtstbijzijnde erkende Brother-servicecentrum.

- 12** Verwijder eventuele draden uit de grijper en rond de transporteur.

- 13** Draai het handwiel om de transporteur omhoog te zetten.

- 14** Lijn de twee schroefgaten in de steekplaat uit met de twee gaten in de bevestigingsplaat van de steekplaat en bevestig de steekplaat aan de machine.

- 15** Draai met uw vingers de schroef aan de rechterkant van de steekplaat losjes vast. Draai vervolgens met de schijfvormige schroevendraaier de schroef aan de linkerkant stevig vast. Draai tenslotte de schroef aan de rechterkant stevig vast.

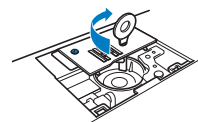

Draai het handwiel om te controleren of de transporteur soepel loopt en niet de randen van de sleuven in de steekplaat raakt.



- ① Juiste positie van transporteur
- ② Onjuiste positie van transporteur

- 16** Volg stap **11** in "Grijper reinigen" op pagina 79 om het spoelhuis te plaatsen.

- 17** Bevestig het steekplaatdeksel volgens stap **12** in "Grijper reinigen" op pagina 79.

- 18** Controleer de staat van de naald en installeer de naald vervolgens.

Als de naald in slechte staat is, bijvoorbeeld verbogen, installeer dan een nieuwe naald.

- Zie "Naald controleren" op pagina 22 en "Naald verwisselen" op pagina 22.

Memo

- Aangezien de naald mogelijk beschadigd is geraakt toen de stof vastrakte in de machine, adviseren we u de naald te vervangen door een nieuwe.

Functioneren van de machine controleren

Als u de steekplaat hebt verwijderd, controleer dan het functioneren van de machine om na te gaan of de installatie correct is uitgevoerd.

- 1** Zet de machine aan.

- 2** Selecteer steek .

Opmerking

- Installeer de persvoet en draad nog niet.

- 3 Draai het handwiel langzaam naar u toe (tegen de klok in) en controleer vanaf alle kanten of de naald in het midden van het gat in de steekplaat neerkomt.**

Raakt de naald de steekplaat? Verwijder dan de steekplaat en installeer hem opnieuw, te beginnen met stap 13 in "Stof verwijderen uit de machine" op pagina 82.

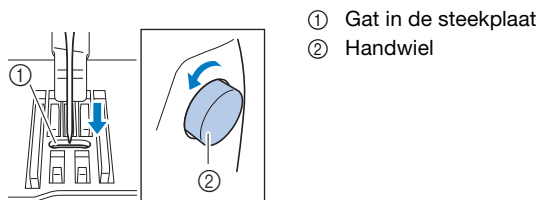

- 4 Selecteer steek . Stel de steeklengte en steekbreedte in op de maximale waarde.**

- Informatie over het wijzigen van de instellingen vindt u in "Steekbreedte instellen" op pagina 29 en "Steeklengte instellen" op pagina 29.

- 5 Draai het handwiel langzaam naar u toe (tegen de klok in) en controleer of de naaldstand en transporteur goed werken.**

Als de naald of transporteur de steekplaat raakt, werkt de machine mogelijk niet goed. Neem dan contact op met het dichtstbijzijnde erkende Brother-servicecentrum.

- 6 Zet de machine uit en installeer de spoel en persvoet.**

Gebruik nooit een beschadigde persvoet of een persvoet met krassen. Anders kan de naald breken of zijn de naairesultaten minder goed.

- Zie "De spoel installeren" op pagina 16 en "Persvoet verwisselen" op pagina 23.

- 7 Rijg de machine goed in.**

- Meer bijzonderheden over het inrijgen van de machine vindt u in "Bovendraad inrijgen" op pagina 17.

- 8 Naai een proefstukje op een stukje katoenen stof.**

Opmerking

- Wanneer het naaien niet goed gaat, ligt het mogelijk aan het onjuist inrijgen van de bovendraad of aan dunne stof. Als die proefnaaien geen goed resultaat oplevert, controleer dan hoe de bovendraad is ingeregen en controleer de stof die u gebruikt.

Wanneer de draad verstrikt is geraakt onder de spoelwinderbasis

Als het spoelopwinden start terwijl de draad niet goed onder de voorspanning voor spoelen van de draadgeleider voor het opwinden van de spoel is geleid, kan de draad verstrikt raken onder de spoelwinderbasis.

! VOORZICHTIG

- Verwijder de spoelwinderbasis niet, ook al raakt de draad verstrikt onder de spoelwinderbasis. Anders kan de draadafsnijder in de spoelwinderbasis beschadigd raken.
- Verwijder de schroef op de geleidestang van de spoelwinder niet. Daarmee zou u de machine kunnen beschadigen. U kunt de draad niet afwinden door de schroef te verwijderen.

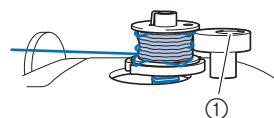

① Schroef van de geleidestang van de spoelwinder

- 1 Stop het winden van de spoel.
- 2 Knip met een schaar de draad af naast de draadgeleider voor het opwinden van de spoel.
- 3 Schuif de spoelwinderas naar links en verwijder de spoel van de as en knip de draad naar de spoel af om de spoel geheel van de as te kunnen verwijderen.
- 4 Houd met uw linkerhand het draaduiteinde vast en wind met uw rechterhand de draad af met de klok mee vanaf de onderkant van de spoelwinderbasis, zoals hieronder aangegeven.

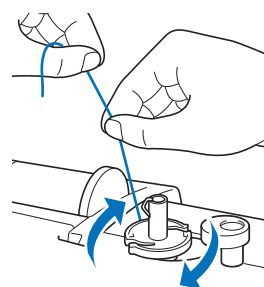

Lijst met symptomen

Ga na of er mogelijk sprake is van onderstaande problemen, voordat u contact opneemt voor service. Als de referentiepagina "*" is, neemt u contact op met uw erkende Brother-dealer of het dichtstbijzijnde officiële Brother-servicecentrum.

■ Tijdens de voorbereidingen

Symptoom, oorzaak/oplossing	Referentie
Kan de naald niet inrijgen.	
Naald staat in onjuiste stand. • Druk op de naaldstandtoets om de naald omhoog te zetten.	6
Naald is niet juist geplaatst.	22
Naald is verdraaid, verbogen of de punt is stomp.	22
Bovendraad is niet juist ingeregen. De naaldinrijgerhendel is niet omlaag gezet totdat deze klikt.	17
De naaldinrijgerhaak is verbogen en gaat niet door het oog van de naald.	*
De naaldinrijgerhendel kan niet worden verplaatst of worden teruggezet in de oorspronkelijke stand.	*
U gebruikt naaldformaat 65/9. • De naald is niet compatibel met de naaldinrijger. Leid de draad met de hand door het oog van de naald.	19
Onderdraad wordt niet netjes op de spoel gewonden.	
De draad is niet goed door de draadgeleider voor het opwinden van de spoel geleid.	13
De draad die uit de draadgeleider voor het opwinden van de spoel is getrokken, is verkeerd op de spoel gewonden.	15
De lege spoel is niet correct geïnstalleerd op de pen.	13
Tijdens het opwinden van de spoel is de onderdraad opgewonden onder de spoelwinderbasis.	
De draad is verkeerd onder de voorspanning voor spoelen op de draadgeleider voor het opwinden van de spoel geleid. • Verwijder eventueel verstrikte draad en wind de spoel vervolgens op.	13, 84
U kunt de onderdraad niet naar boven halen.	
Naald is verdraaid, verbogen of de punt is stomp.	22
Spoel is niet juist geplaatst.	16
Er verschijnt niets op de display.	
De hoofdschakelaar staat niet aan.	9
De stekker van het netsnoer is niet aangesloten op een stopcontact.	9

Symptoom, oorzaak/oplossing	Referentie
De display is beslagen.	
Er zit condens op de display. • Na een tijd verdwijnt het condens.	-
De bedieningstoetsen reageren niet of de reactie van de toetsen is te gevoelig.	
U draagt een handschoen terwijl u op de toetsen drukt. U drukt de toetsen in met een vingernagel. U gebruikt een niet-elektrostatische touchpen. De gevoeligheid van de bedieningstoetsen is niet ingesteld voor de gebruiker.	6, 13
Het naailampje gaat niet aan.	
[Licht] is ingesteld op [OFF] in het instellingenscherf.	12
Borduureenheid werkt niet.	
Borduureenheid is niet juist bevestigd.	60

■ Tijdens het naaien

Symptoom, oorzaak/oplossing	Referentie
Machine werkt niet.	
U hebt de "Start/Stop"-toets niet ingedrukt.	25
De spoelwinderas staat rechts.	13
Er is geen steek geselecteerd.	25
Persvoet staat niet omlaag.	26
U hebt op de "Start/Stop"-toets gedrukt terwijl het voetpedaal was aangesloten.	26
U hebt op de "Start/Stop"-toets gedrukt terwijl de machine is ingesteld om de breedte van zigzagsteken te regelen met de schuifknop voor snelheidsregeling.	12, 49
Naald breekt.	
Naald is niet juist geplaatst.	22
Naaldklemschroef is niet vastgedraaid.	22
Naald is verbogen of gedraaid.	22
Ongeschikte naald of draad voor gekozen stof.	21
U hebt niet de juiste persvoet gebruikt.	23
Spanning bovendraad is te hoog.	29
Er is tijdens het naaien aan de stof getrokken.	-
Klos garen is niet juist aangebracht.	13

Symptoom, oorzaak/oplossing	Referentie
Er zitten krassen rondom het gat in de steekplaat. * Er zit een inkeping links van de opening in de steekplaat. Dit is geen kras. 	*
Er zitten krassen rond het gat in de persvoet.	*
Er zitten krassen op het spoelhuis.	*
U gebruikt niet een van de spoelen die speciaal voor deze machine is ontworpen.	13
Bovendraad is niet juist ingeregen.	17
Spoel is niet juist geplaatst.	16
De persvoet is onjuist bevestigd.	23
De persvoethouderschroef zit los.	24
Stof is te dik.	21, 32
Stof wordt met kracht doorgevoerd wanneer u dikke stof of dikke naden naait.	32
Steeklengte is te kort.	29
U hebt geen steunstof bevestigd aan de stof waarop u borduurt.	62
Onderdraad onjuist opgewonden.	13
Bovendraad breekt.	
De machine is niet juist ingeregen (verkeerde kloshouder, kloshouder zit los, draad heeft inrijger naaldstang niet gepakt enz.).	17
U gebruikt draad die in de knoop zit.	-
De naald die u hebt geselecteerd is niet geschikt voor de draad die u gebruikt.	21
Spanning bovendraad is te hoog.	29
Draad zit verstrikt.	81
Naald is verdraaid, verbogen of de punt is stomp.	22
Naald is niet juist geplaatst.	22
Er zitten krassen rondom het gat in de steekplaat. * Er zit een inkeping links van de opening in de steekplaat. Dit is geen kras. 	*
Er zitten krassen rond het gat in de persvoet.	*

Symptoom, oorzaak/oplossing	Referentie
Er zitten krassen op het spoelhuis.	*
Ongeschikte naald of draad voor gekozen stof.	21
U gebruikt niet een van de spoelen die speciaal voor deze machine is ontworpen.	13
De draad zit verstrikt aan de achterkant van de stof.	
Bovendraad is niet juist ingeregen.	17, 81
Ongeschikte naald of draad voor gekozen stof.	21
De bovendraad is te strak.	
De onderdraad is onjuist geplaatst.	16, 81
Onderdraad breekt.	
Spoel is niet juist geplaatst.	16
Onderdraad onjuist opgewonden.	13
Er is een bekraste spoel gebruikt.	16
Draad zit verstrikt.	82
U gebruikt niet een van de spoelen die speciaal voor deze machine is ontworpen.	13
Stof rimpelt.	
De boven- of onderdraad is verkeerd ingeregen.	13, 17
Klos garen is niet juist aangebracht.	13
Ongeschikte naald of draad voor gekozen stof.	21
Naald is verdraaid, verbogen of de punt is stomp.	22
Steken zijn te lang wanneer u dunne stoffen naait.	29
Draadspanning is niet juist ingesteld.	29, 81
U hebt niet de juiste persvoet gebruikt.	23
De steek wordt niet correct genaaid.	
De persvoet die u gebruikt is niet geschikt voor het soort steek dat u wilt naaien.	23
De draadspanning is niet juist.	29, 81
De draad zit verstrikt, bijvoorbeeld in het spoelhuis.	82
Transporteur staat omlaag. • Schuif de transporteurstandschakelaar naar rechts (▲▲▲).	5, 48

Symptoom, oorzaak/oplossing	Referentie
Overgeslagen steken	
De machine is onjuist ingeregen.	13, 17
Ongeschikte naald of draad voor gekozen stof.	21
Naald is verdraaid, verbogen of de punt is stomp.	22
Naald is niet juist geplaatst.	22
Stof of pluisjes onder de steekplaat.	79
U naait een dunne stof of stretchstof. • Bevestig steunstof aan de stof.	32
Machine naait niet	
Naald is verdraaid, verbogen of de punt is stomp.	22
Spoel is niet juist geplaatst.	16
Bovendraad is niet juist ingeregen.	17
Hoog piepgeluid tijdens het naaien	
Draad of pluisjes zitten vast in de transporteur.	79
Er zitten stukjes draad in de grijper vast.	79
Bovendraad is niet juist ingeregen.	17
U gebruikt niet een van de spoelen die speciaal voor deze machine is ontworpen.	13
Er zitten naaldgaten of krassen in het spoelhuis.	*
Stof wordt niet door de machine heen gevoerd.	
Transporteur staat omlaag. • Schuif de transporteurstandschakelaar naar rechts (▲▲).	5
Steken zitten te dicht op elkaar.	29
U hebt niet de juiste persvoet gebruikt.	23
Naald is verdraaid, verbogen of de punt is stomp.	22
Draad is verstrikt.	82
Zigzagvoet "J" staat schuin op een dikke naad aan het begin van de steken.	32
De stof wordt doorgevoerd in de tegenovergestelde richting.	
Het doorvoermechanisme is beschadigd.	*
De naald raakt de steekplaat.	
De naaldklem Schroef is los.	22
Naald is verdraaid, verbogen of de punt is stomp.	22

Symptoom, oorzaak/oplossing	Referentie
Stof die wordt genaaid met de machine kunt u niet verwijderen.	
Draad is verstrikt onder de steekplaat.	82
Een gebroken naald is in de machine gevallen.	
<ul style="list-style-type: none"> Zet de machine uit en verwijder de steekplaat. Als u de naald die in de machine is gevallen kunt zien, verwijdert u deze met een pincet. Nadat u de naald hebt verwijderd, plaatst u de steekplaat weer in de oorspronkelijke positie en installeert u een nieuwe naald. Voordat u de machine aanzet draait u het handwiel langzaam naar u toe om te controleren dat het soepel draait en dat de nieuwe naald door het midden van de opening in de steekplaat gaat. Als het handwiel niet soepel loopt of als u de naald die in de machine is gevallen niet hebt kunnen verwijderen, neemt u contact op het uw erkende Brother-dealer of het dichtstbijzijnde erkende Brother-servicecentrum. 	82
Het handwiel draait niet soepel.	
Er zit draad verstrikt in het spoelhuis.	79, 81, 82

■ Na het naaien





Symptoom, oorzaak/oplossing	Referentie
Draadspanning is onjuist.	
Bovendraad is niet juist ingeregen.	17, 81
Spoel is niet juist geplaatst.	16, 81
Ongeschikte naald of draad voor gekozen stof.	21
Persvoethouder is niet juist bevestigd.	23
Draadspanning is niet juist ingesteld.	29, 81
Onderdraad onjuist opgewonden.	16
Naald is verdraaid, verbogen of de punt is stomp.	22
U gebruikt niet een van de spoelen die speciaal voor deze machine is ontworpen.	13
Letterpatronen of decoratieve steekpatronen zijn niet goed uitgelijnd.	
U hebt niet de juiste persvoet gebruikt.	35
Steekpatrooninstellingen zijn onjuist.	55
Steekpatroon is onregelmatig.	
U hebt niet de juiste persvoet gebruikt.	23
U naait een dunne stof of stretchstof. • Bevestig steunstof aan de stof.	32

Symptoom, oorzaak/oplossing	Referentie
Draadspanning is niet juist ingesteld.	29, 81
Tijdens het naaien is de stof getrokken, geduwd of scheef doorgevoerd. <ul style="list-style-type: none"> Leid tijdens het naaien de stof met uw handen, zodat de stof in een rechte lijn wordt doorgevoerd. 	25
De draad zit verstrikt, bijvoorbeeld in het spelhuis.	79
Borduurpatroon wordt niet goed geborduurd.	
Draad is verdraaid.	82
Draadspanning is niet juist ingesteld.	29
Stof is niet juist gespannen in het raam (stof te los enz.).	62
Geen steunstof of versteviging gebruikt. <ul style="list-style-type: none"> Gebruik altijd steunstof, vooral bij stretchstoffen, lichte stoffen, grof geweven stoffen of stoffen waarbij het patroon kan vervormen. Neem contact op met uw erkende Brother-dealer voor de juiste steunstof. 	62
Er was een voorwerp bij de machine geplaatst en de borduurarm van het borduurraam heeft het voorwerp tijdens het borduren geraakt.	60
Materiaal dat uit het borduurraam komt veroorzaakt problemen. <ul style="list-style-type: none"> Trek de stof opnieuw op het raam zodat het materiaal dat uit het borduurraam komt geen problemen veroorzaakt, draai het patroon en borduur. 	62
Er wordt een zware stof geborduurd en de stof hangt omlaag vanaf de tafel. <ul style="list-style-type: none"> Als er wordt geborduurd terwijl de stof vanaf de tafel omlaag hangt, werkt de borduureenheid niet goed. Ondersteun de stof tijdens het borduren. 	68
Stof zit vast of is ergens aan blijven haken. <ul style="list-style-type: none"> Stop de machine en leg de stof zo neer dat ze niet vast komt te zitten of blijft haken. 	-
De borduurarm werd verplaatst terwijl het borduurraam werd verwijderd of bevestigd tijdens het borduren. <ul style="list-style-type: none"> Als de borduurarm is verplaatst tijdens het proces, kan het patroon scheef trekken. Wees voorzichtig wanneer u het borduurraam verwijdert of bevestigt. 	64
Steunstof is onjuist bevestigd. De steunstof is bijvoorbeeld kleiner dan het borduurraam.	62
Er komen tijdens het borduren lussen op de stof.	
Draadspanning is niet juist ingesteld.	70
De borduuronderdraad die voor de machine is bedoeld, wordt niet gebruikt.	61

Foutmeldingen

Wanneer u onjuiste bewerkingen uitvoert, verschijnen meldingen en advies op de display. Volg de aanwijzingen op de display. Als u op  drukt of de bewerking correct uitvoert terwijl de foutmelding wordt weergegeven, verdwijnt de melding.

	Foutmeldingen	Oorzaak/Oplossing
1	Er is een storing opgetreden. Zet de machine uit en weer aan.	Deze melding verschijnt als een storing optreedt. Zet de machine uit en weer aan. Als deze melding steeds opnieuw verschijnt, is er mogelijk sprake van een storing van de machine. Neem contact op met uw erkende Brother-dealer of het dichtstbijzijnde erkende Brother-servicecentrum.
2	Kan de configuratie van de letters niet wijzigen.	Deze melding verschijnt wanneer er te veel letters zijn en de booglay-out voor letters onmogelijk is.
3	U kunt het lettertype niet wijzigen aangezien sommige letters niet zijn inbegrepen in het geselecteerde lettertype.	Deze melding verschijnt wanneer u het lettertype van het te borduren letterpatroon wijzigt in een type dat de in het patroon gebruikte letters niet bevat.
4	Kan de gegevens voor het geselecteerde patroon niet herkennen. De gegevens zijn misschien corrupt. Zet de machine uit en weer aan.	Deze melding verschijnt wanneer u ongeldige patroongegevens probeert op te halen. Controleer de patroongegevens, aangezien elk van onderstaande situaties de oorzaak kan zijn. <ul style="list-style-type: none"> • De patroongegevens zijn beschadigd. • De gegevens die u probeert op te halen zijn gemaakt met het gegevensontwerpsysteem van een andere fabrikant. Zet de machine uit en weer aan om de normale staat te herstellen.
5	Controleer de bovendraad en rijg deze opnieuw in.	Deze melding verschijnt wanneer de bovendraad is gebroken of niet goed is ingeregen en u op de "Start/Stop"-toets drukt.
6	Gegevens volume is te groot voor dit patroon.	Deze melding verschijnt wanneer de patronen die u wijzigt te veel geheugen in beslag nemen, of wanneer u meer patronen bewerkt dan het geheugen kan bevatten.
7	Zet de knoopsgathendel omlaag.	Deze melding verschijnt wanneer de knoopsgathendel omhoog staat, u een knoopsgatsteek hebt geselecteerd en u op de "Start/Stop"-toets drukt.
8	Zet de persvoethendel omlaag.	Deze melding verschijnt wanneer u een toets, bijvoorbeeld de "Start/Stop"-toets indrukt, terwijl de persvoet omhoog staat.
9	U kunt niet meer patronen toevoegen aan deze combinatie.	Deze melding verschijnt wanneer u probeert meer dan 70 decoratieve steken te combineren.
10	Onvoldoende opslagruimte.	Deze melding verschijnt wanneer het geheugen vol is en de steek of het patroon niet kan worden opgeslagen.
11	Onvoldoende geheugen beschikbaar om het patroon op te slaan. Een ander patroon wissen?	Deze melding verschijnt wanneer het geheugen vol is en de steek of het patroon niet kan worden opgeslagen. Druk op  en verwijder een eerder opgeslagen steek of patroon om de huidige op te slaan. Druk op  om terug te gaan naar het oorspronkelijke scherm zonder op te slaan.
12	OK om het vorige geheugen op te roepen en opnieuw te gebruiken?	Dit bericht verschijnt als u de machine uitzet tijdens het borduren en weer aanzet. Druk op  om de machine weer in de staat te brengen (patroonpositie en aantal steken) toen u hem uitzette. Volg de procedure die is beschreven in "Als de draad breekt of de spoel bijna leeg is tijdens het borduren" op pagina 69 om de naaldstand uit te lijnen en de rest van het patroon te borduren.
13	Patroon valt deels buiten het borduurraam.	Deze melding verschijnt wanneer u een borduurpatroon selecteert dat groter is dan het borduurraam dat u hebt geselecteerd bij de instelling van [Borduurraam identificatie weergave] op [ON].
14	Patroon valt deels buiten het borduurraam. Voeg geen extra letters toe.	Dit bericht verschijnt wanneer het gecombineerde letterpatroon te groot is voor het borduurraam. Wijzig het formaat van het letterpatroon of de lay-out van de patronen, zodat het geheel in het borduurraam past. Als [Borduurraam identificatie weergave] is ingesteld op [ON], is het misschien raadzaam deze instelling op [OFF] te zetten of een groter borduurraam te selecteren.
15	Patroon valt deels buiten het borduurraam. U kunt deze functie op dit moment niet gebruiken.	Deze melding verschijnt wanneer u het te borduren letterpatroon vergroot/verkleint, of schakelt tussen horizontaal/verticaal schrijven, zodat het te groot wordt voor het borduurraam.

	Foutmeldingen	Oorzaak/Oplossing
16	Preventief onderhoud is aanbevolen.	Als dit bericht verschijnt is het aan te raden uw machine naar de erkende Brother-dealer of het dichtstbijzijnde Brother-servicecentrum te brengen voor een onderhoudscontrole. Dit bericht verdwijnt en de machine blijft functioneren wanneer u op  drukt, maar het bericht zal nog enkele malen verschijnen totdat het betreffende onderhoud is uitgevoerd.
17	Zet de knoopsgathendel omhoog.	Deze melding verschijnt wanneer de knoopsgathendel omlaag staat, u een andere steek dan een knoopsgat hebt geselecteerd en u op de "Start/Stop"-toets enz. drukt.
18	De onderdraad is bijna op.	Deze melding verschijnt wanneer de onderdraad bijna op is. Hoewel er een nog aantal steken kan worden genaaid wanneer de "Start/Stop"-toets wordt ingedrukt, moet deze onmiddellijk vervangen door een opgewonden spoel. Druk op  (draadafknijptoets) tijdens het borduren om de draden door te knippen, zet de persvoet omhoog, verwijder het borduurraam en vervang vervolgens de spoel door een met ruim voldoende borduuronderdraad gewonden spoel.
19	De veiligheidsvoorziening voor het spoelwinden is in werking getreden. Is de draad verstrikt geraakt?	Deze melding verschijnt wanneer de spoel wordt opgewonden en de motor vastloopt omdat de draad verstrikt raakt enz.
20	 De borduurarm van de Borduureenheid zal bewegen. Houd uw handen enz. uit de buurt van de borduurarm.	Deze melding verschijnt voordat de borduureenheid beweegt.
21	 De veiligheidsvoorziening is geactiveerd. Is de draad verstrikt geraakt? Is de naald verbogen?	Deze melding verschijnt wanneer de motor vastloopt door verstrikte draden of vanwege andere redenen die met de draadtoevoer te maken hebben.
22	De "Start/Stop"-toets werkt niet wanneer het voetpedaal is aangesloten. Verwijder het voetpedaal.	Deze melding verschijnt wanneer u op de "Start/Stop"-toets drukt om naaisteken, lettersteken en decoratieve steken te naaien terwijl het voetpedaal is aangesloten.
23	Dit patroon kan niet worden geladen aangezien het deels buiten het bewerkbare vlak valt.	Deze melding verschijnt wanneer het voorbeeldsteekpatroon dat u probeert toe te voegen met de functie MY CUSTOM STITCH buiten het naaigebied valt. Selecteer een ander steekpatroon of verwijder het bestaande steekpatroon (punt).
24	U kunt dit patroon niet gebruiken.	Deze melding verschijnt wanneer u een patroon probeert op te halen dat u niet kunt gebruiken op deze machine.
25	Dit USB-medium kan niet worden gebruikt.	Deze melding verschijnt wanneer u een incompatibel medium gebruikt.
26	USB-medium is niet geladen. Laad het USB-medium.	Deze melding verschijnt wanneer u een patroon probeert op te halen of op te slaan terwijl geen USB-stick is geplaatst.
27	Wanneer de schuifknop voor de snelheidsregeling is ingesteld op de zigzagsteekbreedte, werkt de "Start/Stop"-toets niet.	Deze melding verschijnt wanneer u de schuifknop voor de snelheidsregeling hebt afgesteld op het regelen van de zigzagsteekbreedte en u op de "Start/Stop"-toets drukt. Stel [Steekbreedte regeling] in op [OFF] in het instellingscherm (pagina 12) of bedien de machine met het voetpedaal.
28	F**	Als foutmelding [F**] verschijnt op de display terwijl u de machine gebruikt, werkt de machine mogelijk niet goed. Neem contact op met uw erkende Brother-dealer of het dichtstbijzijnde erkende Brother-servicecentrum.

Bedieningssignalen

Als u een juiste bewerking uitvoert, piept de machine één keer.

Als u een onjuiste bewerking uitvoert, piept de machine twee of vier keer.

Als de machine vastloopt, omdat bijvoorbeeld de draad verstrikt raakt, blijft de machine gedurende 4 seconden piepen om vervolgens automatisch te stoppen. Ga na wat de oorzaak is van de fout en verhelp deze voordat u verdergaat met naaien.

De software van uw machine upgraden

Met een USB-stick kunt u de software voor uw machine upgraden.

Wanneer een upgradeprogramma beschikbaar is op "<http://s.brother/cpjaa>", download het bestand/de bestanden dan volgens de aanwijzingen op de website en onderstaande stappen.

Opmerking

- Wanneer u de upgrade uitvoert met een USB-stick controleert u alvorens de upgrade te starten dat geen andere gegevens dan het upgradebestand zijn opgeslagen op de USB-stick.

- 1 Zet de machine aan terwijl u  (naaldstandtoets) langdurig indrukt.

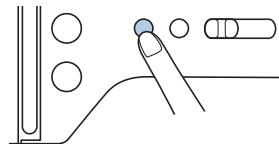

→ Onderstaand scherm verschijnt.



- 2 Plaats de USB-stick in de USB-poort van de machine. Het medium mag alleen het upgradebestand bevatten.



- 3 Druk op .

→ Wanneer de upgrade is voltooid, wordt het voltooiingsbericht weergegeven.

- 4 Verwijder de USB-stick en Zet de machine uit en weer aan.

Index

A

Aan elkaar zetten	47
Achteruitsteek	27, 28
Afwerksteken	39
Appliceren	46, 70, 71

B

Ballpointnaald	21
Bedieningssignaal	12, 91
Bestandstype	55, 77
Bijgeleverde accessoires	7
Blindzoomsteek	40
Borduren	59
Borduurramen	62, 64
Borduursjabloon	63
Borduurvoet	59
Bovendraad	17, 21, 61
Boventransportvoet	47

C

Cilindrische stukken	31
----------------------------	----

D

Decoratieve steken	10, 25
Display	6, 10
Doorzichtige nylondraad	14, 15, 19, 21, 36
Draad	21, 61
Draad afknippen	26, 28
Draadichtheid	11, 73
Draadgeleider voor het opwinden van de spoel	13
Draadspanning	29, 70, 81

E

Elastiek	50
Evenwijdige marge	31

F

Fagotwerk	52
Fantasiequiltten (vrij quiltten)	48
Foutmeldingen	89

G

Garenkleur	69
Geheugen	55, 77
Gesplitste borduurpatronen	72
Grijper	80
Grootte	11, 74

K

Kloshouder	14
Klosnetje	14
Knoopsgat	42
Knopen aanzetten	44

L

L/R-verschuiving	29
Leer	33
Lettertype	27, 66
Lichte stof	32

M

Metaalgaren	14, 19
MY CUSTOM STITCH	57

N

Naald	21, 22
Naaldinrijger	19
Naaldstand	11, 12, 31
Nostalgische steken naaien	54

O

Onderdraad	13, 61
Onderdraad naar boven halen	20
Onderhoud	79
Ophalen	56, 58, 78
Opslaan	56, 77
Optionele accessoires	8

P

Patchwork	46
Persvoet	10, 23, 26, 35
Persvoethouder	5
Platte naald	54
Positie uitlijnen	75
Probleemoplossing	80

Q

Quiltten	47
----------------	----

R

Rechte steek	31, 35, 47
Reinigen	79
Rijgsteek	35
Rits	45
Roteren	73, 75

S

Satijnsteek	11, 25
Schelprijgsteken naaien	53
Schelpsteken	52
Schuifknop voor snelheidsregeling	6
Smocksteken naaien	52
Snelheid	15, 26
Spiegelen	11, 73
Spijkerstof	21, 32
Spoel	13
Spoel installeren	16
Spoel opwinden	13
Spoelhuis	80
Steekbreedte	29
Steeklengte	29
Steekplaat	5, 82
Steekplaatdeksel	5, 79
Steunstof	62
Stof	21, 32, 62
Stoppen	51
Stretchstof	32

T

Taal	12
Tekenafstand	11, 74
Transporteur	5

Transporteurstandschakelaar	5, 48
Trenssteek	50
Tweelingnaald	53

U

Upgrade	91
USB	55, 77

V

Verbindingssteken naaien	53
Verlichting	12
Verstevigingssteek	27, 28
Vinyl	33
Voeding	9
Voetpedaal	26

W

Watteerlineaal/Quiltgeleider	48
------------------------------------	----

Z

Zigzagsteek	29, 49
Zware stof	32







Ga naar <http://s.brother/cpjaa> voor ondersteuningsinformatie (instructievideo's, veelgestelde vragen enz.) voor uw product van Brother.



Brother SupportCenter is een mobiele app die u ondersteuningsinformatie (instructievideo's, veelgestelde vragen enz.) biedt voor uw product van Brother. Ga naar de App Store of Google Play™ om deze te downloaden.



Dutch
888-M00/M02/M03/M04
Printed in Vietnam



XG7941-101①