

Bruksanvisning

Brodyr- och symaskin

Product Code (Produktkod): 888-M00/M02/M03/M04

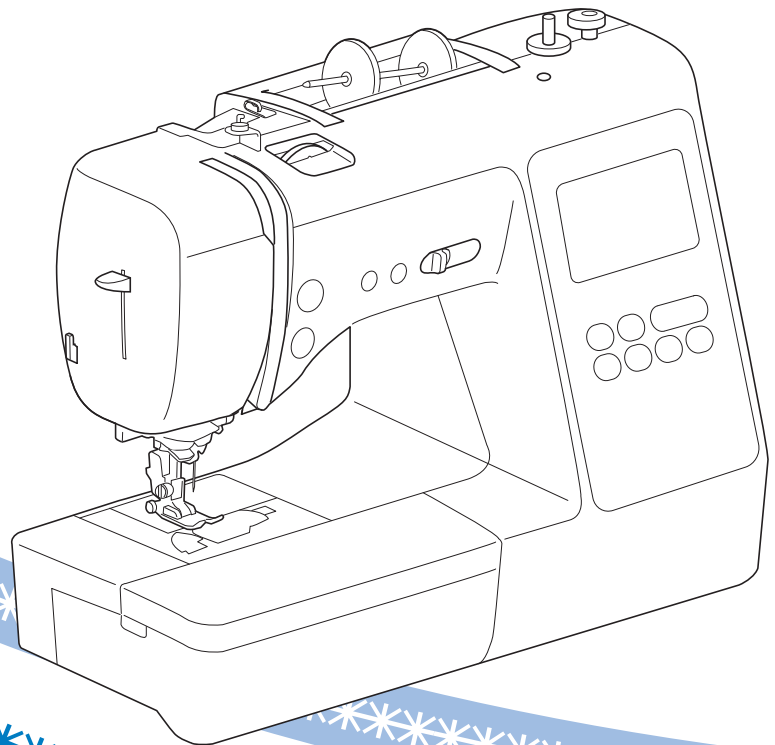

Läs det här dokumentet innan du använder maskinen.
Vi rekommenderar att du sparar dokumentet för framtida referens.

INLEDNING

Tack för att du köpt den här symaskinen. Läs "VIKTIGA SÄKERHETSANVISNINGAR" noga innan symaskinen används och hänvisa sedan till den här bruksanvisningen för information om de olika funktionerna.

När du har läst klart handboken ska du förvara den så att du snabbt kan hänvisa till den för information om de olika funktionerna.

VIKTIGA SÄKERHETSANVISNINGAR

Läs säkerhetsanvisningarna noga innan du använder maskinen.

⚠ FARA

- För att minska risken för elstötar

- 1 Dra alltid ur maskinen från eluttaget omedelbart efter användning, vid rengöring, när du gör några justeringar som nämns i den här bruksanvisningen eller om du lämnar maskinen obevakad.

⚠ VARNING

- För att minska risken för brännskador, brand, elstötar eller personskador.

- 2 Dra alltid ut maskinens kontakt ur eluttaget när du gör några av de justeringar som nämns i bruksanvisningen.
 - För att koppla bort maskinen, sätt strömbrytaren på maskinen till symbolen "O" för att stänga av den. Ta sedan tag i kontakten och dra ut den ur eluttaget. Dra inte i sladden.
 - Anslut maskinen direkt till eluttaget. Använd inte en förlängningssladd.
 - Dra alltid ur maskinen om det blir ett strömavbrott.
- 3 Elektriska faror:
 - Maskinen ska anslutas till en växelströmskälla inom det intervall som anges på märketiketten. Anslut den inte till en likströmskälla eller omvandlare. Kontakta en kvalificerad elektriker om du är osäker på vilken typ av strömkälla du har.
 - Maskinen har endast godkänts för användning i inköpslandet.

- 4 Använd aldrig maskinen om den har en skadad sladd eller kontakt, om den inte fungerar som den ska, om du har tappat eller skadat den eller om vatten har spillts på den. Lämna in maskinen till närmaste auktoriserade Brother-återförsäljare för undersökning, reparation eller elektrisk eller mekanisk justering.

- Om du upptäcker något ovanligt när maskinen förvaras eller används, t.ex. lukt, värme, missfärgning eller deformation, ska du omedelbart sluta använda maskinen och dra ur nätsladden.
- När du transporterar maskinen ska du lyfta den i handtaget. Om du lyfter maskinen med någon annan del kan maskinen skadas eller maskinen kan falla, vilket kan orsaka skador.
- När du lyfter maskinen, se till att inte göra några plötsliga eller oförsiktiga rörelser, som kan orsaka personskada.

- 5 Håll alltid arbetsytan ren:

- Använd aldrig maskinen om några lufthål är blockerade. Håll lufthålen på maskinen och fotpedalen fria från ansamlad ludd, damm och löst tyg.
- Placera inga föremål på fotpedalen.
- Tappa inte och för aldrig in föremål i några öppningar.
- Använd inte maskinen där aerosoler (sprayer) används eller där syrgas ges.
- Använd inte maskinen i närheten av en värmekälla, t.ex. en spis eller ett strykjärn. Maskinen, nätsladden eller plagget som sys kan antändas, vilket kan resultera i brand eller en elektrisk stöt.
- Placera inte maskinen på ett instabilt underlag, exempelvis på ett ostadigt eller lutande bord, annars kan maskinen ramla, vilket resulterar i skador.

- 6 Särskild uppmärksamhet krävs när du syr:

- Var alltid uppmärksam på nålen. Använd inte böjda eller skadade nålar.
- Håll fingrarna borta från rörliga delar. Speciell uppmärksamhet krävs kring maskinens nål.
- Stäng av maskinen till symbolen "O" för att stänga av den när du ska justera något omkring nålområdet.
- Använd inte en skadad eller trasig stygnplåt, eftersom nålen kan gå av.
- Putta inte på eller dra inte i tyget när du syr och följ instruktionerna noga vid sömnad i friarmsläge så att du inte böjer nålen och att den går av.

7 Maskinen är inte en leksak:

- Stor uppmärksamhet krävs när maskinen används av eller i närheten av barn.
- Plastpåsen som symaskinen levererades i bör förvaras utom räckhåll för barn eller slängas. Låt aldrig barn leka med påsen på grund av kvävningensrisken.
- Använd inte maskinen utomhus.

8 För längre livslängd:

- Undvik direkt solljus och mycket fuktiga platser vid förvaring av maskinen. Använd inte och förvara inte maskinen i närheten av element, strykjärn, halogenlampor eller andra heta föremål.
- Använd enbart neutral såpa eller rengöringsmedel vid rengöring av utsidan. Bensen, thinner och slipande pulver kan skada höljet och maskinen och ska därför aldrig användas.
- Hänvisa alltid till Bruksanvisningen när uppsättningar, pressarfötterna, nålen eller andra delar byts ut eller monteras för att se till att de monteras korrekt.

9 Vid reparation eller justering:

- Om lampenheten är skadad ska den bytas av en auktoriserad Brother-återförsäljare.
- I händelse av att ett fel uppstår eller justeringar krävs, följ först felsökningstabellen i slutet av Bruksanvisningen för att kontrollera och justera maskinen själv. Om problemet kvarstår, kontakta en auktoriserad Brother-återförsäljare.

Använd bara maskinen till det den är avsedd för så som beskrivs i bruksanvisningen.

Använd de tillbehör som rekommenderas av tillverkaren och som nämns i den här bruksanvisningen.

Innehållet i denna bruksanvisning och specifikationerna för denna produkt kan ändras utan föregående meddelande.

För ytterligare produktinformation och uppdateringar, besök vår webbplats på www.brother.com

SPARA DESSA INSTRUKTIONER

Denna maskin är avsedd för hushållsbruk.

FÖR ANVÄNDARE I LÄNDER SOM INTE INGÅR I CENELEC

Den här apparaten får endast användas av personer (inklusive barn) med nedsatt fysisk, sensorisk eller psykisk förmåga samt oerfarna eller okunniga personer om de övervakas eller instrueras i apparatens användning av en person som ansvarar för deras säkerhet. Barn bör övervakas för att säkerställa att de inte leker med apparaten.

FÖR ANVÄNDARE I CENELEC-LÄNDER

Den här apparaten kan användas av barn från 8 år och uppåt och personer med nedsatt fysisk, sensorisk eller mental förmåga eller brist på erfarenhet och kunskap om de har fått övervakning eller instruktioner om en säker användning av apparaten och förstår de risker som finns. Barn ska inte leka med apparaten. Rengöring och underhåll ska inte utföras av barn utan tillsyn.

FÖR ANVÄNDARE I STORBRITANNIEN, IRLAND, MALTA OCH CYPERN

VIKTIGT

- Vid byte av kontaktsäkring ska en säkring som är godkänd av ASTA för BS 1362 användas, dvs. den ska vara märkt med  och överensstämja med de märkdata som finns på kontakten.
- Sätt alltid tillbaka säkringsskyddet. Använd aldrig kontakter som saknar ett säkringsskydd.
- Om sladden som medföljer inte passar vägguttaget, ska du kontakta en auktoriserad Brother-återförsäljare som kan tillhandahålla rätt sladd.

Varumärken

App Store är ett servicemärke som tillhör Apple Inc. Android och Google Play är varumärken som tillhör Google, Inc. Användning av dessa varumärken sker med tillstånd från Google.

Licensanmärkningar för öppen källkod

Den här produkten innehåller programvara för öppen källkod.
Gå till bruksanvisningens nedladdningssida på Brother Solutions Center på "<http://s.brother/cpjaa>" för att se licensanmärkningar för den öppna källkoden.

INNEHÅLL

Kapitel 1 KOMMA IGÅNG 5

Namn på maskinens delar.....	5
Medföljande tillbehör.....	7
Extra tillbehör.....	8
Slå på/av maskinen.....	9
LCD-drift.....	10
Visa LCD-skärmen.....	10
Inställningskärmen.....	12
Justering av ingångskänslighet för funktionstangenter.....	13
Linda/sätta i spolen.....	13
Spola tråd på en trådspole.....	13
Sätta i spolen.....	16
Hur du trär övertråden.....	17
Så här trär du övertråden.....	17
Dra upp undertråden.....	20
Kombinationer av tyg, tråd, nål.....	21
Byta nålen.....	22
Kontrollera nålen.....	22
Byta nålen.....	22
Byta pressarfoten.....	23
Byta pressarfoten.....	23
Ta bort och sätta fast pressarfotshållaren.....	24

Kapitel 2 GRUNDLÄGGANDE SÖMNAD 25

Sömnad.....	25
Stygntyper.....	25
Grundläggande sömnad.....	25
Sy backstygn/förstärkta stygn.....	27
Kombinera sömmar.....	27
Automatiska backstygn/förstärkta stygn.....	28
Automatisk avklippning av tråden.....	28
Ställa in stygnbredd/stygnlängd/"V/H-skift".....	29
Ställ in korrekt trådspänning.....	29
Praktiska sytips.....	30
Sy tips.....	30
Sy en jämn sömsmån.....	31
Sy olika tyger.....	32

Kapitel 3 OLIKA SÖMMAR 35

Tabell över söminställningar.....	35
Nyttosömmar.....	39
Fällsömmar.....	39
Osynlig fällsöm.....	40
Knapphållssömnad.....	42
Knappsömnad.....	44
Sätta i blytlås.....	45
Applikationer, lapptäcksarbete och kviltning.....	46
Andra sömnadsapplikationer.....	50
Göra justeringar.....	55
Använda minnesfunktionen.....	55
Spara sömmar.....	56
Hämta sömmar.....	56
MY CUSTOM STITCH (MIN EGEN SÖM).....	57

Kapitel 4 BRODERI 59

Förbereda broderi.....	59
Sätta fast broderifoten.....	59
Sätta på broderenheten.....	60
Sy attraktiva avslutningar på broderier.....	61
Fästa tyget i broderramen.....	62
Sätta fast broderramen.....	64
Brodera.....	65
Välja ett brodermönster.....	65
Brodera ett mönster.....	68

Justera trådspänningen.....	70
Brodera applikationsmönster.....	70
Använda ett rammönster för att göra en applikation.....	71
Delade brodermönster.....	72
Redigera mönster (Mönsterredigeringskärm)....	73
Redigera mönster (Skärmen för broderinställningar).....	75
Justera mönstret och nålpositionen.....	75
Brodera länkade monogram.....	76
Använda minnesfunktionen.....	77
Spara brodermönster.....	77
Hämtar mönster.....	78

Kapitel 5 BILAGA 79

Skötsel och underhåll.....	79
Begränsningar när det gäller inoljning.....	79
Försiktighetsåtgärder vid förvaring av maskinen.....	79
Rengöra hylsan.....	79
Det är fel på pekskärmen.....	80
Felsökning.....	80
Övertrådens spänning är för hård.....	81
Tråden har trasslat till sig på tygets avigsida.....	81
Fel spänning på tråden.....	81
Tyg har fastnat i maskinen och kan inte tas bort.....	82
Om tråden trasslat till sig i trådspolarsätet.....	84
Lista över symptom.....	85
Felmeddelanden.....	89
Driftssignal.....	91
Uppgradera maskinens programvara.....	91
Index.....	92

Kapitel 1 KOMMA IGÅNG

Namn på maskinens delar

Huvuddelar

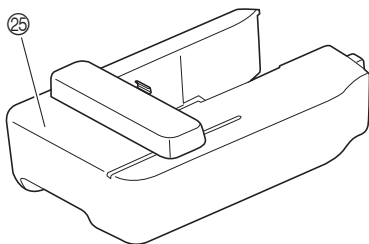
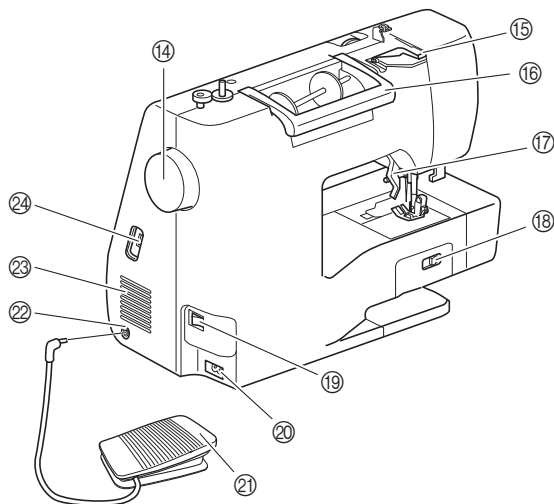
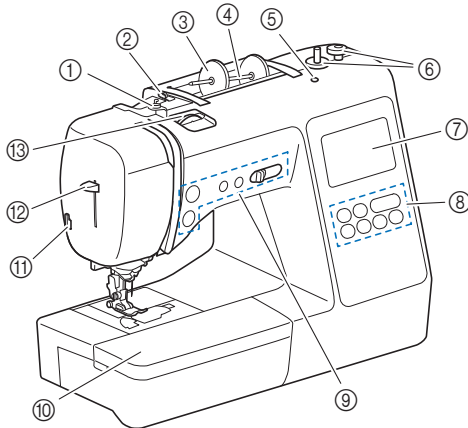

- ① Spolens trådledare och trådspänningskivan (sida 15)
- ② Trådledare (sida 14)
- ③ Spolkåpa (sida 13)
- ④ Trådruvsstativ (sida 13)
- ⑤ Hål för extra trådruvsstativ
Detta har ett extra trådruvsstativ för sömnad med tvillingnål. (sida 53) Det här är inte ett hål för smörjning. Håll inte olja i detta hål.
- ⑥ Spolmekanism (sida 13)
- ⑦ LCD-skärm (liquid crystal display) (sida 10)
- ⑧ Kontrollpanel (sida 6)
- ⑨ Funktionsknappar och syhastighetsreglage (sida 6)

- ⑩ Arbetsbord (sida 7, 31)
- ⑪ Trådkniv (sida 19)
- ⑫ Nålträdarspak (sida 19)
- ⑬ Trådspänningsratt (sida 29, 70)
- ⑭ Handhjul
Vrid handhjulet mot dig (moturs) för att höja och sänka nålen för att sy ett stygn.
- ⑮ Trådledarlucka (sida 14)
- ⑯ Handtag
Lyft maskinen i handtaget när du transporterar den.
- ⑰ Pressarfotspak
Höj och sänk pressarfotsspaken för att höja och sänka pressarfoten.
- ⑱ Matarlägesomkopplare
Använd matarlägesomkopplaren för att höja och sänka ned matarna. (sida 48)
- ⑲ Huvudströmbrytare (sida 9)
- ⑳ Strömuttag (sida 9)
- ㉑ Fotpedal (sida 26)
- ㉒ Uttag för fotpedal (sida 26)
- ㉓ Lufthål
Lufthålen möjliggör luftcirkulation runt motorn. Täck inte över lufthålen när maskinen används.
- ㉔ USB-port (för ett USB-minne) (sida 56, 77)
- ㉕ Broderenhet (sida 60)

Område för nål- och pressarfot

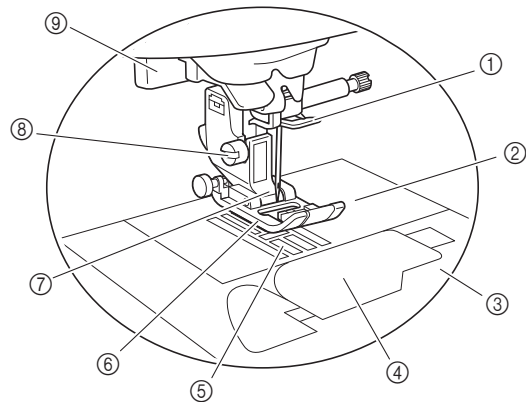

- ① Nålstångens trådledare (sida 18)
- ② Stygnplåt (sida 31)
- ③ Stygnplåtsslucka (sida 16)
- ④ Lock till undertrådsfack/spolkapsel (sida 16, 80)
- ⑤ Matare
Matarna matar tyget i syriktningen.
- ⑥ Pressarfot
Pressarfoten ger ett jämnt tryck på tyget när du syr. Använd en pressarfot som är lämplig för vald söm.
- ⑦ Pressarfotshållare (sida 24)
- ⑧ Pressarfotshållarens skruv (sida 24)
- ⑨ Knapphålsfotspak (sida 43)

■ Funktionsknappar

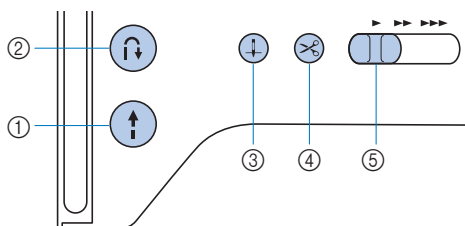

① Start/Stopp-knappen (↑)

Tryck på Start/Stopp-knappen för att starta eller sluta sy. Färgen på knappen ändras beroende på maskinens sömnadsätt.

Grön: Maskinen är redo för sömnad eller syr.

Röd: Maskinen slutar sy.

Orange: Maskinen lindar undertråden, eller pinnens ände flyttas till höger sida.

② Knappen för backstyg/förstärkta stygn (↶)

Tryck på knappen för backstyg/förstärkta stygn för att sy bakåt eller förstärkningssöm. (sida 27)

③ Knapp för nållägesval (↑↓)

Tryck på knappen för nållägesval för att höja eller sänka nålen. Om du trycker två gånger på knappen sys ett stygn.

④ Knapp för trådkniv (✂)

Tryck på knappen för trådkniv när du slutar sy för att klippa av både över- och undertråden.

⑤ Syhastighetsreglage

Skjut syhastighetsreglaget för att justera syhastigheten. Hastigheten kan inte justeras när du syr dekorativa sömmar eller broderar.

■ Kontrollpanelen och funktionstangenter

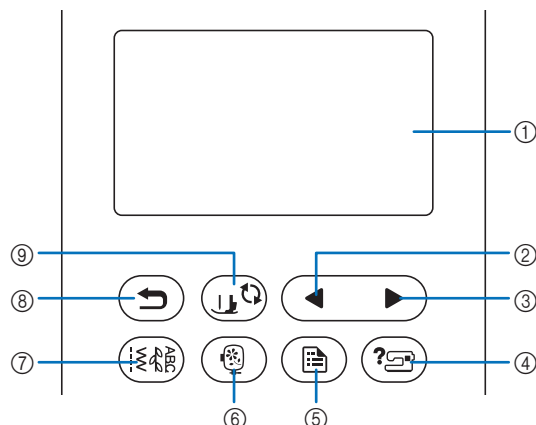

① LCD-skärm (liquid crystal display) (pekskärm)

Valda mönsterinställningar och meddelanden visas. Tryck på knapparna som visas på LCD-skärmen för att utföra funktioner.

Mer information finns i "LCD-drift" på sida 10.

② Bläddra bakåt-knapp (◀)

Visar föregående skärm när det finns saker som inte visas på LCD-skärmen.

③ Nästa sida-knapp (▶)

Visar nästa skärm när det finns poster som inte visas på LCD-skärmen.

④ Hjälpknapp (?)

Tryck för att få hjälp med hur du använder maskinen.

⑤ Inställningsknapp (⚙)

Tryck för att ställa in nålens stoppläge, summerljudet och mer.

⑥ Broderknapp (🪡)

Tryck på den här knappen för att brodera.

⑦ Nyttosömmar-knapp (🧵)

Tryck på den här knappen för att sy en nyttosöm eller dekorativ söm.

⑧ Tillbaka knapp (↶)

Tryck för att återgå till föregående skärm.

⑨ Knapp för pressarfot/nålutbyte (⬇)

Tryck på denna knapp innan du byter nål, pressarfot, osv.

Denna knapp låser alla knappfunktioner för att hindra driften av maskinen.

💡 Obs!

- Funktionstangenterna för maskinen är kapacitiva peksensorer. Knapparna fungerar genom att du vidrör dem med fingret. Knapparnas svarstid varierar beroende på användaren. Trycket som utövas på knapparna påverkar inte knapparnas svar.
- Eftersom funktionstangenterna reagerar olika beroende på användaren ska du justera inställningen för "Justering av ingångskänslighet för funktionstangenter" på sida 13.
- När du använder en elektrostatisk pekpenna måste du se till att punkten är 8 mm eller mer. Använd inte en pekpenna med en tunn punkt eller en unik form.

Medföljande tillbehör

Medföljande tillbehör kan variera från tabellen nedan beroende på den maskinmodell du köpt. Mer information om medföljande tillbehör och maskinens artikelnummer finns i bladet "Medföljande tillbehör".

Lyft av ovansidan på arbetsbordet för att öppna tillbehörsfacket.

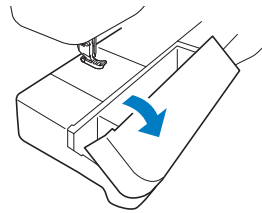

1. J Sicksackspressarfot "J" (i maskinen)	2. N Monogramfot "N"	3. G Fällningsfot "G"	4. I Blixtlåsfot "I"	5. R Blindsömsfot "R"	6. M Knappfot "M"
7. A Knapphålsfot "A"	8. Q Broderifot "Q"	9. *1 Nåluppsättning *1	10. *2 Tvillingnål *2	11. (i maskinen) Spole (i maskinen)	12. (vit undertråd för brodyr med en trådjocklek på 60) Förullad spole (vit undertråd för brodyr med en trådjocklek på 60)
13. Spolklämma	14. Sprättkniv	15. Sax	16. Rengöringsborste	17. Hålstans	18. Skruvmejsel
19. Skivformad skruvmejsel	20. Extra trådrullsstativ	21. Spolkåpa (stor)	22. Spolkåpa (medium) (i maskinen)	23. Spolkåpa (liten)	24. Trådrulleinsats (mini-king trådrulle)
25. Spolkapsel (i maskinen)	26. Spolnät	27. Fotpedal	28. Broderiramatsats (medium) 10 cm (H) x 10 cm (B) (4 tum (H) x 4 tum (B))	29. Tillbehörsväska	
30. Rutnät	31. Bruksanvisning	32. Snabbstartsguide	33. Guide till broderimönster		
*1 75/11 2 nålar, 90/14 2 nålar, 90/14 2 nålar: Nål med trubbig spets (guldfärgad)					
*2 2/11 nål					

Extra tillbehör

Följande finns som extra tillbehör och kan köpas separat.

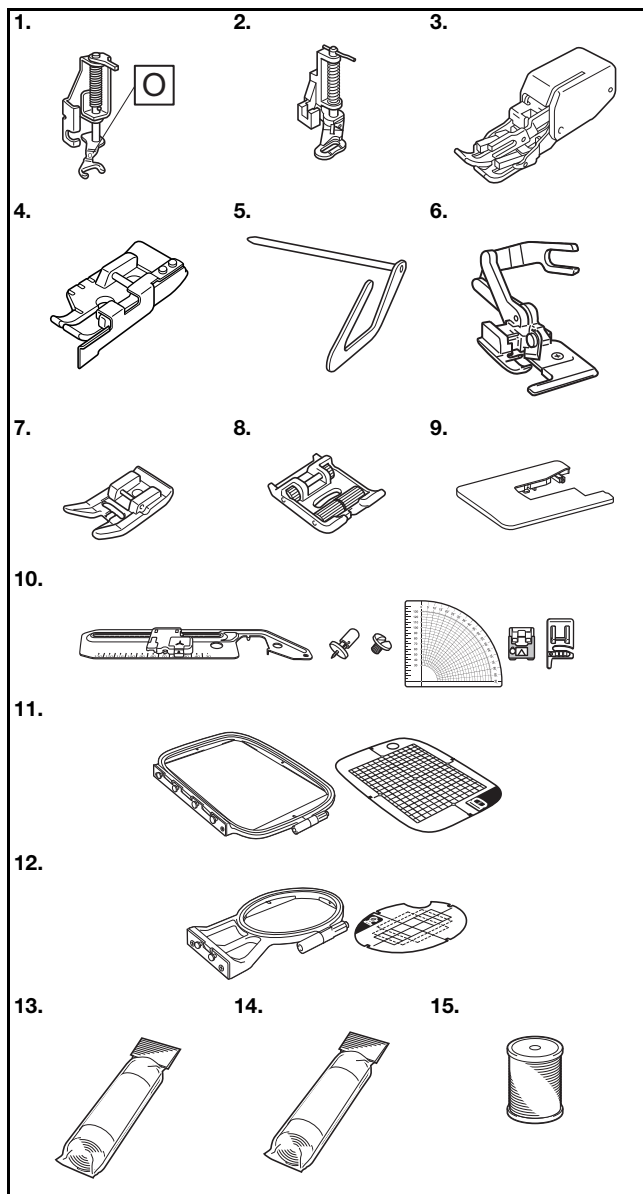

Nr	Artikelbenämning	Artikelnummer		
		Nord- och Sydamerika	Europa	Övrigt
1.	Öppen kviltningsfot "O" för friarmsläge	SA187	F061: XE1097-001	F061 F061CN
2.	Kviltningsfot	SA129	F005N: XC1948-052	F005N
3.	Övermatare	SA140	F033N: XG6623-001	F033N F033CN
4.	1/4-tums fot för lapptäckssöm med styrning	SA185	F057: XC7416-252	F057
5.	Kviltningsstyrning	SA132	F016N: XC2215-052	F016N F016CN
6.	Sidokniv "S"	SA177	F054: XC3879-152	F054 F054CN
7.	Fot som inte fastnar	SA114	F007N: XC1949-052	F007N F007CN
8.	Rullfot	SA190	F066: XG6751-001	F066 F066CN
9.	Brett bord	*1	WT15: XG8750-001	WT15AP
10.	Tillbehör för cirkelsömnad	SACIRC1 SACIRC1C	CIRC1: XG6705-001	CIRC1 CIRC1CN
11.	Broderiramsats (stor) ^{*2} 17 cm (H) × 10 cm (B) (6-7/10 tum (H) × 4 tum (B))	SA434	EF71: XF2410-001	EF71 EF71CN
12.	Broderiramsats (liten) 2 cm (H) × 6 cm (B) (1 tum (H) × 2-1/2 tum (B))	SA431	EF61: XF2419-001	EF61 EF61CN
13.	Förstärkningsmaterial för broderi	SA519	BM3: XG6683-001	BM3 BM3CN
14.	Vattenlöslig förstärkning	SA520	BM5: XG6681-001	BM5 BM5CN
15.	Undertråd för brodyr (trådtjocklek på 60, vit/svart)	SA-EBT (vit)/ SAEBT999 (svart)	EBT-CEN (vit): X81164-001/ EBT-CEBN (svart): XG6643-001	EBT-CEN (vit)/ EBT-CEBN (svart)

*1 Kontakta en auktoriserad Brother-återförsäljare.

*2 Genom att ändra ramens fästläge, kan fältet 17 cm × 10 cm (6-7/10 tum × 4 tum) broderas utan att fästa tyget igen. Broderfältet är 10 cm × 10 cm (4 tum × 4 tum).

Anmärkning

- Kontakta en auktoriserad Brother-återförsäljare eller besök <http://s.brother/cpjaa> för extra tillbehör eller delar.
- Alla specifikationer är korrekta vid tidpunkten för tryckning. Observera att vissa specifikationer kan ändras utan föregående meddelande.
- Det finns en mängd olika fötter för att möjliggöra olika typer av sömmar och finish. Besök din närmaste auktoriserade Brother-återförsäljare eller vår webbplats <http://s.brother/cpjaa> för en komplett lista med tillbehör till maskinen.
- Använd alltid tillbehör som rekommenderas för denna maskin.

Slå på/av maskinen

⚠ VARNING

- Använd enbart vanlig hushållsström som strömkälla. Användning av andra strömkällor kan orsaka brand, elstötar eller maskinskador.
- Se till att kontakterna på nätsladden sitter ordentligt i eluttaget och strömsladdens uttag på maskinen. Annars kan brand eller elektriska stötar uppstå.
- Sätt inte i kontakten på nätsladden till ett eluttag som är i dåligt skick.
- Slå AV strömmen och dra ut kontakten under följande omständigheter:
 - När du inte är i närheten av maskinen
 - Efter att du har slutat använda maskinen
 - Om ett strömavbrott inträffar under användning
 - Om maskinen inte fungerar korrekt på grund av en dålig anslutning eller bortkoppling
 - Under elektriska stormar

⚠ VAR FÖRSIKTIG

- Använd bara den nätkabel som medföljer den här maskinen.
- Använd inte förlängningssladdar eller uttagslister med flera apparater anslutna. Brand eller elstötar kan uppstå.
- Ta inte i kontakten med våta händer. Elstötar kan inträffa.
- Slå alltid AV strömmen innan maskinens kontakt dras ut ur vägguttaget. Håll alltid i kontakten när du drar ut den ur vägguttaget. Om du drar i sladden kan den skadas och brand eller elstötar uppstå.
- Tillåt inte att sladden skärs av, skadas, modifieras, böjs kraftigt, dras, vrids eller buntas ihop. Placera inte tunga föremål på sladden. Utsätt inte sladden för värme. Dessa saker kan skada sladden och orsaka brand eller elstötar. Om sladden eller kontakten skadas, ta maskinen till en auktoriserad Brother-återförsäljare för reparation innan den används igen.
- Dra ut sladden om maskinen inte kommer att användas under en längre tid. Annars kan brand uppstå.

- 1 Se till att maskinen är avstängd (huvudströmbrytaren står på "○") och anslut sedan nätsladden i strömuttaget på höger sida av maskinen.
- 2 Sätt i kontakten på nätsladden i ett vanligt eluttag.

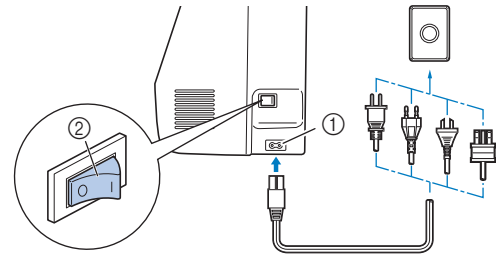

- ① Strömuttag
② Huvudströmbrytare

- 3 Tryck på höger sida av huvudströmbrytaren på den högra sidan av maskinen för att slå på maskinen (till läge "I").

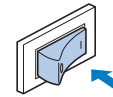

→ Lampan, LCD-skärmen och Start/Stopp-knappen lyser när maskinen slås på. Nålen och matarna låter när de rör sig – det är inte ett fel.

- 4 När maskinen är påslagen spelas öppningsfilmen. Tryck var som helst på skärmen.

⚡ Obs!

- När du först startar maskinen väljer du det språk som du vill ha.



- 5 Tryck på vänster sida av huvudströmbrytaren (ställ in den på "○") om du vill stänga av maskinen.

LCD-drift

Visa LCD-skärmen

Tryck på en knapp med fingret för att välja söm, maskinfunktion eller en funktion som visas på knappen. Skärmen nedan visas när du trycker på  på kontrollpanelen.

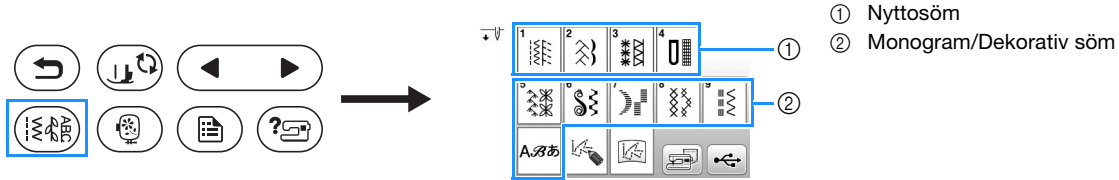

Skärmen nyttosöm

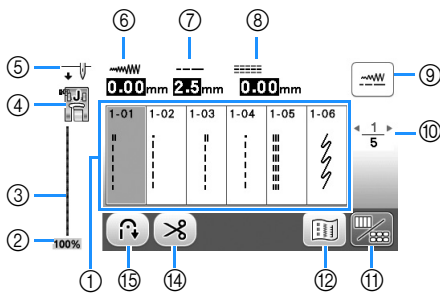

Skärmen för ändring av nyttosöm

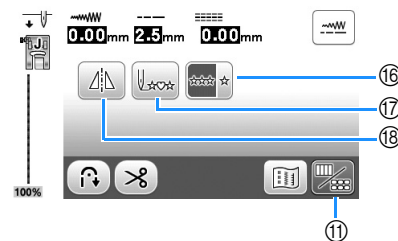

Skärmen Monogram/Dekorativ söm

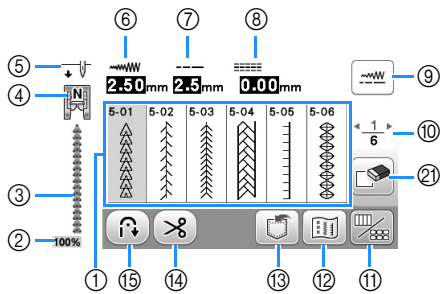



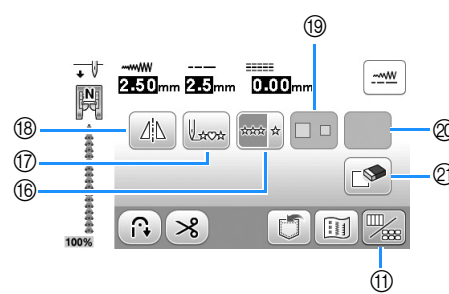





Redigera skärmen Monogram/Dekorativ söm





Obs!

- Vissa redigeringsfunktioner kan inte användas med vissa sömmar. Endast funktionerna för de knappar som visas är tillgängliga när du väljer en söm.

Nr	Display	Knappnamn	Förklaring	Sida
①	-	Stygn	Tryck på knappen för den söm du vill sy.	25
②		Sömmens visningsstorlek	Visar den ungefärliga storleken på sömmen som du har valt. 100%: Nästan samma storlek som den sydda sömmen 50%: Halva storleken på den sydda sömmen 25%: En fjärdedel av storleken på den sydda sömmen	-
③	-	Förhandsvisning av stygn	Visar en förhandsgranskning av den valda sömmen.	-
④		Pressarfot	Visar pressarfoten som ska användas. Innan du syr, installera den pressarfot som anges här. <div style="display: flex; justify-content: space-around; align-items: flex-start;"> <div style="text-align: center;">  Sicksackspressarfot "J" </div> <div style="text-align: center;">  Blindsömsfot "R" </div> </div> <div style="display: flex; justify-content: space-around; align-items: flex-start;"> <div style="text-align: center;">  Monogramfot "N" </div> <div style="text-align: center;">  Knappfot "M" </div> </div> <div style="display: flex; justify-content: space-around; align-items: flex-start;"> <div style="text-align: center;">  Fällningsfot "G" </div> <div style="text-align: center;">  Sidokniv "S" </div> </div> <div style="text-align: center;">  Knapphålsfot "A" </div>	23
* Symbolerna för vissa pressarfötter, såsom blytlåsfot "I" och kviltningfot kanske inte visas på skärmen.				

Nr	Display	Knappnamn	Förklaring	Sida
⑤		Inställning av nålläge	Visar läget för enkel- eller tvillingnål, och nålens stoppläge. : Enkelnål/nedre läge : Tvillingnål/nedre läge : Enkelnål/övre läge : Tvillingnål/övre läge	12
⑥		Stygnbredd	Visar stygnbredden för vald söm.	29
⑦		Stygnlängd	Visar stygnlängden för den valda sömmen.	29
⑧		V/H-skift	Visar tendensen hos vänster/höger om mittlinjen för den ursprungliga sicksacksömmen.	29
⑨		Manuell justeringsknapp	Tryck här för att visa justeringsskärmen för stygnbredd, stygnlängd och "V/H-skift".	29
⑩		Sidvisning	Visar ytterligare sidor som kan visas.	-
⑪		Knapp för att ändra/byta stygn	Tryck här för att växla mellan skärmen för sömredigering och söm.	28
⑫		Bildknapp	Visar en förhandsgranskning av den sydda bilden. Tryck på för att ändra trådfärgen i bilden till röd, blå eller svart.	-
⑬		Minnesknapp	Tryck på den här knappen för att spara kombinerade sömmar.	56
⑭		Automatisk trådavklippningsknapp	Tryck här för att ställa in funktionen för automatisk trådavklippning.	28
⑮		Knapp för automatiska backstygn/förstärkta stygn	Tryck på denna knapp för att använda funktionen för automatiska backstygn/förstärkta stygn.	28
⑯		Knapp för enstaka söm/upprepad sömnad	Tryck på den här knappen för att välja enstaka eller heldragna sömmar. Beroende på den valda sömmen, kan denna knapp vara inaktiverad. Om du vill avsluta ett komplett motiv medan du syr en heldragen söm, trycker du på den här knappen när du syr. Maskinen stannar automatiskt när motivet är klart.	-
⑰		Knapp för tillbaka till början	När du slutar sy ska trycker du på den här knappen för att gå tillbaka till början av sömmen.	-
⑱		Knapp för spegelbild	När du har valt söm kan du använda denna knapp för att skapa en horisontell spegelvänd bild av sömmen.	-
⑲		Knapp för att välja storlek	Använd den här knappen för att välja storlek på en monogramsöm (stor, liten).	-
⑳	Beroende på vald söm visas några av följande knappar.			
		Förlängningsknapp	När du väljer plattsömmar trycker du på den här knappen för att välja bland 5 automatiska längdinställningar, utan att ändra sicksackbredden eller sömmens längdinställningar. 	-
		Knapp för trådtäthet	När du har valt dekorativ plattsöm använder du den här knappen för att ändra sömmens trådtäthet. : Låg täthet : Hög täthet Om sömmarna trasslar till sig när trådtätheten ändras till ska du ändra tillbaka trådtätheten till . Nålen kan böjas eller gå av om du fortsätter att sy om sömmarna trasslar till sig.	-
		Knapp för monogramavstånd	Tryck på den här knappen för att ändra avståndet mellan monogramsömmar. Avståndsändring gäller inte bara när du anger monogram utan även före och efter inmatning av monogram.	-
㉑		Knappen Radera	Tryck ned den här knappen för att radera den valda sömmen. När du gör ett misstag i att kombinera sömmar, använder du den här knappen för att radera sömmarna.	-

Inställningsskärmen

Tryck på  för att ändra maskinens standardinställningar (nålens stoppläge, öppningsdisplay, osv.). Tryck på  eller  när du har ändrat nödvändiga inställningar.

Anmärkning

- Spara de aktuella skärmbildsinställningarna på ett USB-minne genom att trycka på  när du sätter in USB-minnet i USB-porten. Filerna sparas i en mapp med namnet "bPocket".

Syinställningar

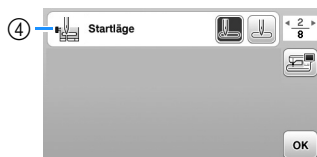

- Välj om du vill använda syhastighetsreglaget för att bestämma sicksackbredden. (sida 49)
- Justera mönster för monogram eller dekorativa sömmar. (sida 55)
- Ställ in på [ON] när du använder tvillingnål. (sida 53)
- Välj antingen "1-01 Raksöm (vänster)" eller "1-03 Raksöm (mitten)" som den nyttosöm som väljs automatiskt när maskinen slås på.

Broderinställningar

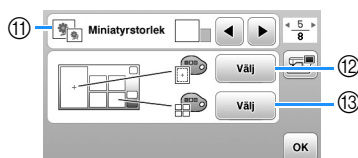
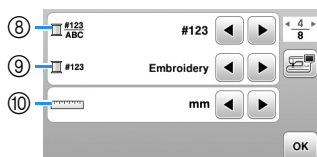
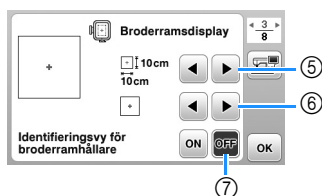

- Markera vilken broderarram som ska användas.
- Välj mittmarkering och rutnätslinjer som ska visas.
- Vid inställningen [ON], kan brodermönster väljas efter broderarramens storlek som du har valt i nummer 5. (sida 66)
- Ändra trådfärgsdisplayen på broderiskärmen; trådnummer, färgnamn. (sida 69)
- När du har valt trådnummer [#123] kan du välja mellan trådmärken. (sida 69)
- Ändra visningsenheterna (mm/tum).
- Tryck för att ange storleken på mönstrens miniatyrer.
- Ändra färgen i bakgrunden för brodyrens visningsområde.
- Ändra färgen i bakgrunden för miniatyrområdet.

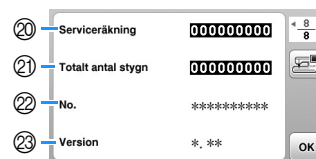

Allmänna inställningar



- Välj nålens övre eller nedre stoppläge (det nålläge då maskinen står still) till upp eller ned.
- Välj om du vill höra ljudet från pipfunktionen.
- Välj om du vill visa öppningsskärmen när maskinen startas.
- Välj visningsspråk.
- Välj om du vill slå på eller av lyset för arbetsområdet.
- Välj nivån på inmatningskänsligheten för funktionstangenterna. (sida 13)
- Visa serviceräkningen som har till syfte att påminna dig om att lämna in maskinen på regelbunden service. (Kontakta din auktoriserade Brother-återförsäljare för mer information.)
- Visar det totala antalet stygn som sytts med denna maskin.
- [No.] är det interna maskinumret för maskinen.
- Visa programversionen som installerats på din maskin.



Justering av ingångskänslighet för funktionstangenter

Ställ in känsligheten på funktionstangenterna till fem (5) nivåer. Visa inställningsskärmen för att ställa in önskad nivå.

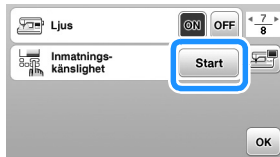
- 1 Tryck på  för att visa inställningsskärmen.
- 2 Visa sidan 7 genom att trycka på  .
- 3 Tryck på [Start].



→ Justeringsskärmen visas.

- 4 Justera [Inmatnings-känslighet] genom att trycka på  .
 - Ju högre inställning desto känsligare blir knapparna. Standardinställningen är [3].
 - Vi rekommenderar att du väljer den högsta inställningen om en elektrostatisk pekpenna används.
 - Tryck på  för att kontrollera tangenternas känslighet när du justerar ingångskänsligheten. När tangenten svarar blinkar inställningen som visar känsligheten.



- 5 Tryck på  för att gå tillbaka till föregående skärm.

Om maskinen inte reagerar när du trycker på en funktionstangent

Stäng av maskinen och håll ned  (knapp för trådkniv) och starta maskinen för att återställa inställningarna [Inmatnings-känslighet]. Öppna inställningsskärmen och justera sedan inställningarna [Inmatnings-känslighet] igen.

Linda/sätta i spolen

VAR FÖRSIKTIG

- Använd endast plastspolen som medföljer maskinen eller spolar av samma typ (SA156/SFB: XA5539-151/SFB). Spolen är 11,5 mm hög (cirka 7/16 tum). Om du använder andra spolar kan maskinen skadas. SA156 är en spole av typ Class 15.

Spola tråd på en trådspole

I det här avsnittet beskrivs hur du lindar tråd på en spole.

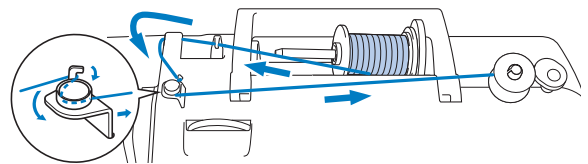

Anmärkning

- När du lindar spolen för att sy nyttosömmar ska du använda tråd som passar för tyget som du vill sy (sida 21). Normalt används samma tråd som när du trär övertråden.
- När du lindar brodyrspolen ska du se till att använda den rekommenderade undertråden för brodyr med trådtjocklek på 60 för denna maskin.

- 1 Sätt spolen på pinnen så att skåran i spolen är i linje med fjädern på pinnen och skjut sedan pinnen åt höger tills den snäpper på plats.

- Start/Stopp-knappen lyser orange.

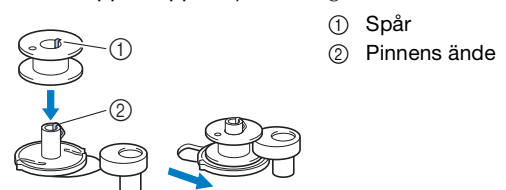

- 2 Ta bort spolkåpan och placera spolen på trådrullsstativet.

Skjut spolen på trådrullsstativet så att tråden kan lindas av till framsidan från botten. Annars kan tråden trasslas runt trådrullsstativet.

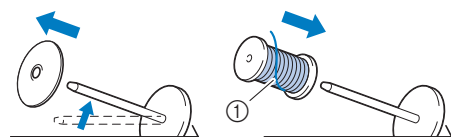

- ① Tråden lindas till framsidan från botten.

3 Skjut spolkåpan på trådrullsstativet.

Skjut spolkåpan så långt som möjligt åt höger, enligt bilden, med den rundade sidan till vänster.

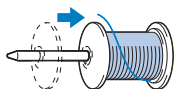
**VAR FÖRSIKTIG**

- Om trådrullen eller spolkåpan inte sitter fast ordentligt kan tråden trasslas på trådrullsstativet, vilket gör att nålen går av.
- Det finns tre tillgängliga storlekar på spolkåpa, vilket gör att du kan välja en spolkåpa som passar den storlek på spole som används. Om spolkåpan är för liten för den spole som används, kan tråden fastna i skåran på spolen eller maskinen skadas. När du använder mini-king trådrullen ska du använda trådrulleinsatsen (mini-king trådrullen). För mer information om trådrulleinsatsen (mini-king trådrullen), se "Anmärkning" på sida 14.

**Anmärkning**

- När du använder spolen enligt nedan, ska du använda den mindre spolkåpan och lämna lite spelrum mellan spolkåpan och trådrullen.

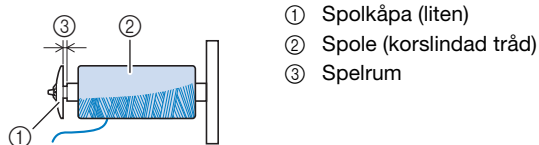

- 1 Spolkåpa (liten)
- 2 Spole (korslindad tråd)
- 3 Spelrum

- Om du använder tråd som lindas av snabbt, såsom genomskinlig nylontråd eller metalltråd ska du placera spolnätet över spolen innan du placerar trådrullen på trådrullsstativet. Om spolnätet är för långt ska du vika det så att det passar storleken på spolen.

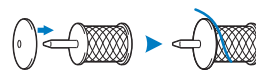

- Om du sätter på en trådrulle som har en kärna på 12 mm (1/2 tum) i diameter och som är 75 mm (3 tum) hög på trådrullsstativet, ska du använda trådrulleinsatsen (mini-king trådrulle).

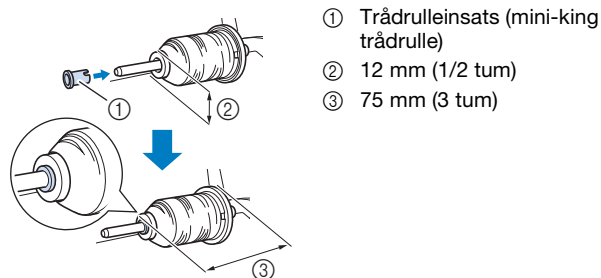

- 1 Trådrulleinsats (mini-king trådrulle)
- 2 12 mm (1/2 tum)
- 3 75 mm (3 tum)

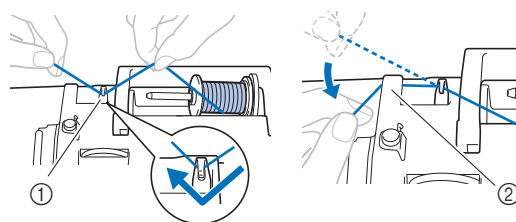
4 Dra tråden under trådledaren, sedan under trådledarluckan och till framsidan.

- 1 Trådledare
- 2 Trådledarlucka

- 5 Dra tråden under kroken på spolens trådledare och linda den sedan moturs under trådspänningskivan.

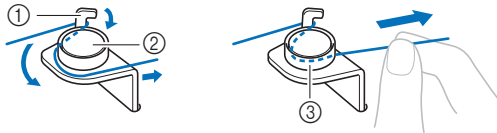

- ① Spolens trådledare
② Trådspänningskiva
③ Dra in den så långt som möjligt

Obs!

- Kontrollera att tråden förs under trådspänningskivan.

- 6 Linda tråden medurs runt spolen 5 eller 6 gånger och dra tråden genom spåret i trådspolarsätet och dra sedan tråden till höger för att skära av den.

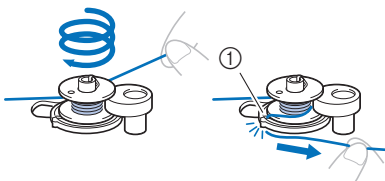

- ① Styr spåret till trådspolarsätet (med inbyggd trådkniv)

Obs!

- Var noga med att linda tråden medurs runt spolen, annars kommer tråden att lindas runt pinnens ände.

⚠ VAR FÖRSIKTIG

- Var noga med att skära av tråden enligt beskrivningen. Om du lindar spolen utan att du skär av tråden med den inbyggda trådkniven i trådspolarsätet kan tråden trassla till sig i spolen eller nålen kan böjas eller gå av när undertråden börjar ta slut.

- 7 Skjut syhastighetsreglaget för att justera spolens hastighet. Skjut reglaget åt höger för att öka hastigheten, skjut det åt vänster för att minska hastigheten.

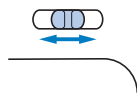

Anmärkning

- Vi rekommenderar spolning av stretchtråd, såsom genomskinlig nylontråd, med en låg hastighet, eftersom tråden kanske är elastisk.

- 8 Slå på maskinen.

- 9 Tryck på Start/Stopp-knappen en gång för att börja linda spolen. Tryck ned fotpedalen när den är inkopplad.



Obs!

- När du lindar transparent nylontråd på spolen ska du sluta linda när spolen är till hälften eller två tredjedelar full. Om spolen är helt uppspolarad med transparent nylontråd, går det kanske inte att linda snyggt eller sömmarna kan påverkas. Dessutom kan extremt tryck appliceras på spolen, det kanske inte går att ta bort pinnen eller spolen kan eventuellt gå sönder.



- 10 När spolningen börjar gå långsamt ska du trycka på Start/Stopp-knappen en gång för att stoppa maskinen. Ta bort foten från fotpedalen när fotpedalen är inkopplad.

⚠ VAR FÖRSIKTIG

- När det börjar gå långsamt att spola tråd på en trådspole ska du stoppa maskinen, annars kan maskinen skadas.

- 11 Skär av tråden, skjut pinnen åt vänster tills den snäpper på plats och ta sedan bort spolen.

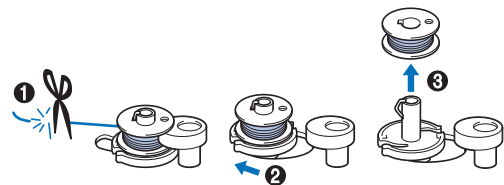

- 12 Skjut syhastighetsreglaget till önskat syhastighetsläge.

- 13 Ta bort spolen för undertråden från trådrullsstativet.

Sätta i spolen

Sätta i spolen lindad med tråd.
Börja sy direkt utan att dra upp undertråden genom att helt enkelt sätta i spolen i spolkapseln och dra tråden genom skåran i stygnplåtsluckan.

Anmärkning



- Om du drar trådarna för att skapa rynkor eller om tråden i början av sömnaden är slut, till exempel med öppen kviltning, ska du först dra upp undertråden. Mer information finns i "Dra upp undertråden" på sida 20.

⚠ VAR FÖRSIKTIG

- Använd en spole som har spolats korrekt med tråd, annars kan nålen gå av eller trådspänningen bli felaktig.



- Innan du sätter in eller byter spolen, se till att trycka på  på kontrollpanelen för att låsa alla knappar, eftersom personsador annars kan uppstå om du trycker på Start/Stopp-knappen eller någon annan knapp och maskinen startar.

- Slå på maskinen.
- Tryck på  (knapp för nållägesval) en eller två gånger för att fälla upp nålen.
- Tryck på .
→ Skärmen ändras och alla knappar och funktionsknapparna är låsta (utom ).

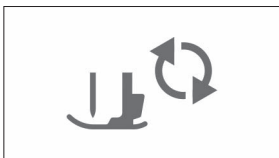

- Höj pressarfotsspaken.
- Skjut spärren för locket till undertrådsfacket åt höger och ta bort locket till undertrådsfacket.

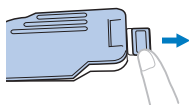

- Sätt i spolen i skytteln i spolkapseln så att tråden spolats av åt vänster.

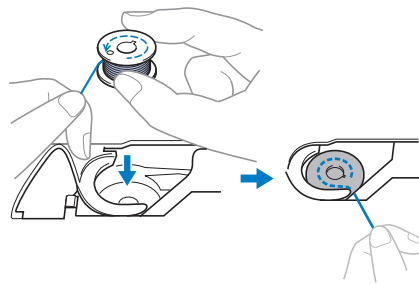

- Håll ned spolen lätt med höger hand (1) och styr sedan änden av tråden runt vingen på stygnplåtsluckan med vänster hand (2).

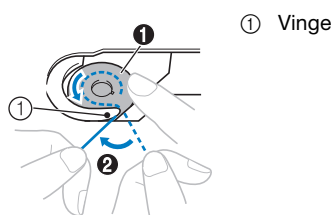

⚠ VAR FÖRSIKTIG

- Se till att hålla ned spolen med fingret och linda av undertråden på rätt sätt, annars kan tråden gå av eller trådspänningen bli fel.

- Håll ned spolen försiktigt med höger hand (1), för tråden som matades runt vingen genom skåran i stygnplåtsluckan (2) och dra den lätt med vänster hand (3).

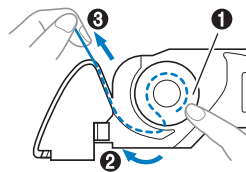

Anmärkning

- Dra tråden runt vingen på stygnplåtsluckan, dra den enligt 2 i den här bilden och dra den sedan lätt enligt 3. Då hamnar tråden i dragfjäderspölskapseln så att du kan applicera lämplig spänning på tråden under sömnad.

- 9 Under tiden du håller ned spolen med höger hand (1), fortsätter du att dra tråden genom skåran med vänster hand (2). Skär sedan av tråden med trådkniven (3).

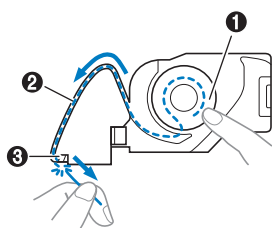

Anmärkning

- Se till att trä undertråden enligt dessa instruktioner. Om du bara lägger tråden i spåret på stygnplåtssluckan, träs inte undertråden korrekt. Det leder till undermåligt sömnadsresultat eller felaktig trådspänning.

- 10 Sätt tillbaka locket till undertrådsfacket.

För in vingen i locket till undertrådsfacket i skåran på stygnplåtssluckan och tryck sedan lätt på den högra sidan.

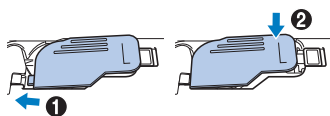

Anmärkning

- Du kan börja sy utan att dra upp undertråden. Om du vill dra upp undertråden innan du börjar sy ska du dra upp tråden enligt förfarandet i "Dra upp undertråden" på sida 20.

- 11 Tryck på  för att låsa upp alla knappar.

Hur du trär övertråden

VAR FÖRSIKTIG

- När du trär övertråden ska du noga följa instruktionerna. Om du inte trär övertråden korrekt, kan tråden trassla till sig eller nålen kan böjas eller gå av.
- Använd aldrig en trådvikt som är 20 eller lägre.
- Använd rätt kombination av nål och tråd. Mer information om rätt kombination av nålar och trådar finns i "Kombinationer av tyg, tråd, nål" på sida 21.

Så här trär du övertråden

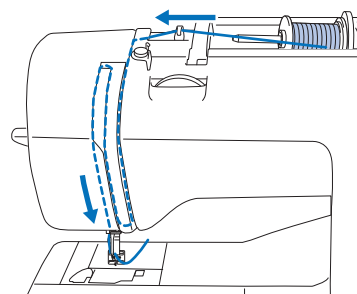

→ När du trär övertråden ska du noga följa instruktionerna.

- 1 Slå på maskinen.

- 2 Höj pressarfoten med pressarfotsspaken.

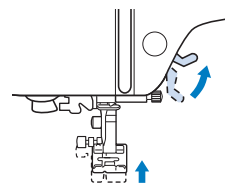

Obs!

- Om pressarfoten inte höjs kan maskinen inte träs.

3 Tryck på  (knapp för nållägesval) en eller två gånger för att höja nålen.

→ Nålen är i rätt höjd när markeringen på handhjulet är överst, enligt nedan. Kontrollera handhjulet och om märket inte är i detta läge ska du trycka på  (knapp för nållägesval) tills den är det.

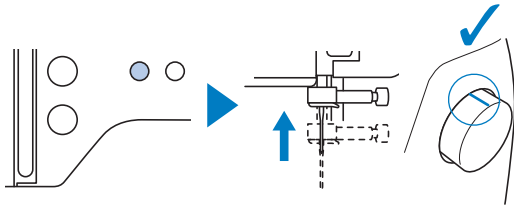

4 Ta bort spolkåpan och placera trådrollen på trådrullsstativet.

Skjut spolen på trådrullsstativet så att tråden kan lindas av till framsidan från botten. Annars kan tråden trasslas runt trådrullsstativet.

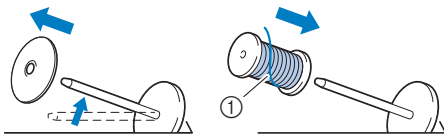

① Tråden lindas till framsidan från botten.

5 Skjut spolkåpan på trådrullsstativet.

Skjut spolkåpan så långt som möjligt åt höger, enligt bilden, med den rundade sidan till vänster.

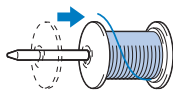

VAR FÖRSIKTIG

- Välj en spolkåpa som bäst passar storleken som används. Mer information om valet av spolkåpor för ditt trådval finns i "Anmärkning" på sida 14.

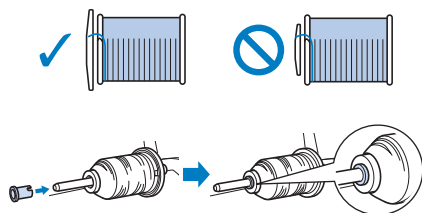

- Om spolen eller spolkåpan inte har placerats korrekt kan tråden trassla till sig runt trådrullsstativet eller nålen kan gå av.

6 Dra tråden under trådledaren, sedan under trådledarluckan och till framsidan.

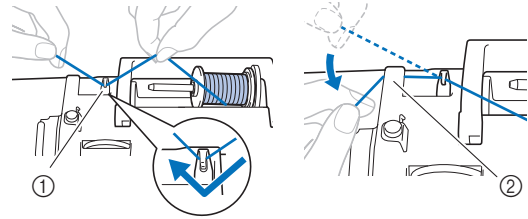

- ① Trådledare
- ② Trådledarlucka

7 Tryck på .

→ Skärmen ändras och alla knappar och funktionsknapparna är låsta (utom .

VAR FÖRSIKTIG

- När du trär nålen, se till att trycka på  på kontrollpanelen för att låsa alla knappar, eftersom personskador annars kan uppstå om du trycker på Start/Stopp-knappen eller någon annan knapp och maskinen startar.

8 Dra tråden genom trådkanalen i den ordning som visas nedan.

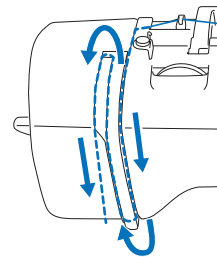

9 Se till att dra tråden in i trådupptagningsspaken enligt nedan.

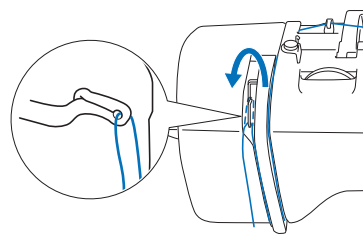

10 Dra tråden bakom nålstångens trådledare.

Tråden kan enkelt föras bakom nålstångens trådledare om du håller tråden i vänster hand och sedan matar den med höger hand, enligt bilden. Se till att tråden passerar till vänster genom fliken i nålstångens trådledare.

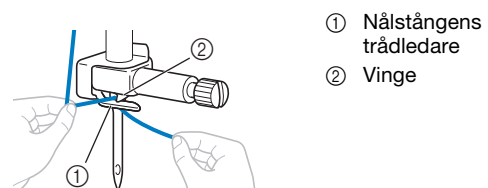

- ① Nålstångens trådledare
- ② Vinge

11 Kontrollera att nålen och tråden är förenliga med nålträdningfunktionen. Fortsätt med nästa steg om de är kompatibla.

- Nålträdningfunktionen kan användas med symaskinsnålar 75/11 till 100/16.
- Nålträdningfunktionen kan inte användas tillsammans med vingnålen eller tvillingnålen.
- När du använder genomskinlig nylon-monofilamenttråd eller specialtråd ska du inte använda nålträdningfunktionen.
- Om det inte går att använda nålträdningfunktionen, dra in tråden genom nålsögat framifrån och bak för hand. Se då till att låsa alla knappar och funktionsknapparna som beskrivs i steg 7.

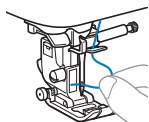

12 Dra i änden av tråden, som har passerat genom nålstångens trådledare, till vänster och dra tråden genom spåret på nålträdarens trådledare och dra sedan tråden ordentligt framifrån och dra in den i skåran på nålträdarens trådledarskiva märkt "7" hela vägen.

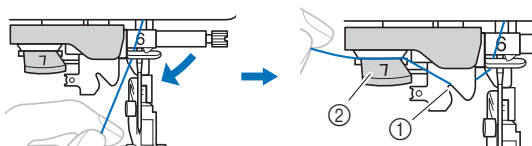

- ① Spår i trådledaren
② Nålträdarens trådledarskiva

13 Skär av tråden med trådkniven på vänster sida av maskinen.

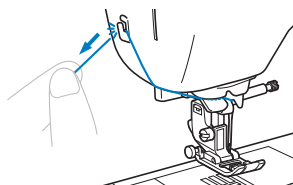

Obs!

- Om tråden dras igenom och inte kan klippas av korrekt sänker du pressarfotsspaken så att tråden hålls på plats innan du skär av tråden. Om denna åtgärd utförs ska du fortsätta till steg 15.
- Om du använder tråd som snabbt lindas av spolen, såsom metalltråd, kan det vara svårt att trä nålen om tråden klippas av. Därför ska du i stället för att använda trådkniven, dra ut ca 8 cm (ca 3 tum) av tråden när den har passerat igenom nålträdarens trådledarskivor (märkt "7").

14 Fäll ned pressarfotsspaken för att fälla ned pressarfoten.

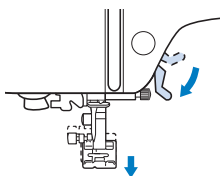

15 Fäll ned nålträdarspaken på vänster sida av maskinen så mycket som möjligt så att kroken vrids.

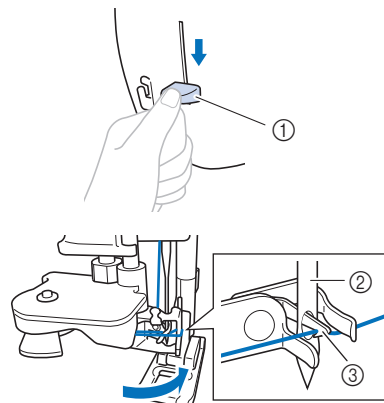

- ① Nålträdarspak
② Nål
③ Krok

Obs!

- Om nålen inte höjs till sitt högsta läge kan inte nålträdningfunktionen trä nålen. Vrid handhjulet moturs tills nålen är i sitt högsta läge. Nålen är i rätt höjd när markeringen på handhjulet är överst, enligt steg 3 på sida 17.

16 Fäll upp nålträdarspaken långsamt.

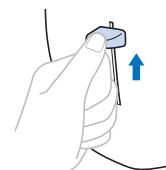

17 Dra försiktigt änden av tråden som fördes genom nålsögat.

Om nålen inte var helt tradd, utan en ögla i tråden hade formats i nålsögat, ska du försiktigt dra ögla genom nålsögat för att dra ut änden av tråden.

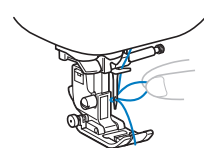

18 Höj pressarfotsspaken, för änden av tråden genom och under pressarfoten, och dra sedan ut ca 5 cm (ca 2 tum) med tråd mot maskinens baksida.

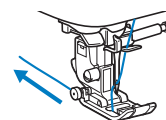



19 Tryck på för att låsa upp alla knappar.

Dra upp undertråden

Om du drar trådarna för att skapa rynkor eller om tråden i början av sömnaden är slut, till exempel med öppen kviltning, ska du först dra upp undertråden.

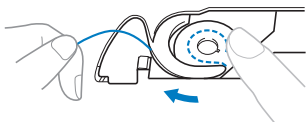
- 1 Se "Så här trär du övertråden" på sida 17 för att trå maskinen med övertråden och trä nålen.
- 2 Följ stegen 1 till 6 "Sätta i spolen" på sida 16 för att sätta i spolen och för att sätta spolen i spolkapseln.
- 3 För undertråden genom spåret.
Skär inte av tråden med trådkniven, annars blir det svårt att dra upp undertråden.



- 4 Tryck på  för att låsa upp alla knappar.
- 5 Under tiden du lätt håller övertråden med vänster hand ska du trycka på  (knapp för nållägesval) två gånger för att sänka och sen höja nålen.

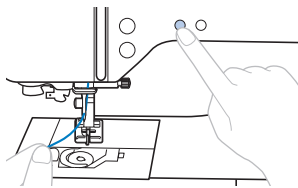

→ Undertråden öglas runt övertråden och kan dras upp.

- 6 Dra försiktigt övertråden uppåt för att dra ut änden på undertråden.

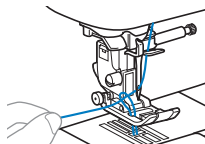

- 7 Dra upp undertråden och för den under pressarfoten och dra den bakåt mot maskinen ca 10 cm (4 tum) så att den blir jämn med övertråden.

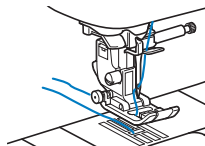

- 8 Sätt tillbaka locket till undertrådsfacket.

Kombinationer av tyg, tråd, nål

- Nålar som kan användas med den här maskinen: Symaskinsnålar, standard (storlek 65/9 - 100/16)
* Ju större siffra, desto större nål. I samband med att siffrorna minskar blir nålarna finare.
- Tråd som kan användas med den här maskinen: 30-90 vikt
* Använd aldrig tråd som väger 20 eller lägre. Det kan göra att maskinen slutar fungera.
* Ju lägre siffra, desto tyngre tråden. I samband med att siffrorna ökar blir tråden finare.
- Den maskinnål och tråd som ska användas beror på vilken typ av tyg och tjockleken på tyget. Se följande tabell när du väljer tråd och nål som är lämplig för det tyg som du vill sy med.
 - Kombinationerna som visas i tabellen ger en allmän riktlinje. Var noga med att sy provstygn på det faktiska antal lager och den typ av tyg som ska användas i ditt projekt.
 - Maskinens nålar är förbrukningsvaror. Av säkerhetsskäl och bästa resultat rekommenderar vi att du byter nålen regelbundet. För information om när du bör byta ut nålen, se "Kontrollera nålen" på sida 22.
- I princip ska du använda en finare nål och tråd med tunna tyger, och en större nål och tyngre tråd med tjockare tyger.
- Välj en söm som är lämplig för tyget och justera sedan stygnlängden. Gör stygnen finare (kortare) när du syr på tunna tyger. Gör stygnen grövre (längre) när du syr på tjocka tyger. (sida 29)
Se "Sy i stretchtyg" på sida 32 när du syr i stretch.

Typ av tyg/applikation		Tråden		Nålstorlek	Stygnlängd mm (tum)
		Typ	Vikt		
Tunna tyger	Linong, georgette, challis, organdi, crepe, chiffong, voile, gauze, tyll, foder, etc.	Polyestertråd	60 - 90	65/9 - 75/11	Fina stygn 1,8-2,5 (1/16-3/32)
		Bomullstråd, Silkestråd	50 - 80		
Medeltjockt tyg	Poplin, taft, gabardin, flanell, seersucker, dubbel gastextil, linne, frotté, våffelväv, folie, poplin, bomullstwill, satin, kviltningbomull, etc.	Polyestertråd	60 - 90	75/11 - 90/14	Vanliga stygn 2,0-3,0 (1/16-1/8)
		Bomullstråd, Silkestråd	50 - 60		
Tjocka tyger	Jeanstyg (340 gram eller mer), duk, osv.	Polyestertråd, Bomullstråd	30	100/16	Grova stygn 2,5-4,0 (3/32-3/16)
		Polyestertråd	60	90/14 - 100/16	
	Jeanstyg (340 gram eller mer), duk, tweed, manchester, velour, Melton ull, vinyl-belagd väv, osv.	Bomullstråd, Silkestråd	30 - 50		
Stretchtyger (stickade tyger, etc.)	Jersey, trikå, T-shirttyg, fleece, interlock, etc.	Polyestertråd, Bomullstråd, Silkestråd	50	Nål med trubbig spets 75/11 - 90/14	Inställning lämplig för tygets tjocklek
För att sy översöm		Polyestertråd,	30	90/14 - 100/16	Inställning lämplig för tygets tjocklek
		Bomullstråd	50 - 60	75/11 - 90/14	

■ Genomskinlig nylontråd

Använd en kantstickningsnål, standard för hemmabruk oberoende av tyg eller tråd.

■ Brodernålar

Använd en symaskinsnål, standard 75/11 för hemmabruk.

⚠ VAR FÖRSIKTIG

- Kombinationer av lämpliga tyger, trådar och nålar visas i föregående tabell. Om kombinationen av tyg, tråd och nål är felaktig, speciellt när du syr i tjocka tyger (som denim) med tunna nålar (till exempel 65/9 till 75/11), kan nålen böjas eller gå av. Dessutom kan sömmen bli ojämn, tyget rynkas och stygn hoppas över.

Byta nålen

⚠ VAR FÖRSIKTIG

- Använd endast rekommenderade symmaskinsnålar, standard. Om du använder en annan nål kan nålen böjas eller maskinen skadas.
- Använd aldrig nålar som är böjda. Nålar som är böjda kan enkelt gå av, vilket kan leda till skador.

Kontrollera nålen

Innan du använder nålen lägger du nålen på en plan yta och kontrollerar att avståndet mellan nålen och den plana ytan är jämnt.

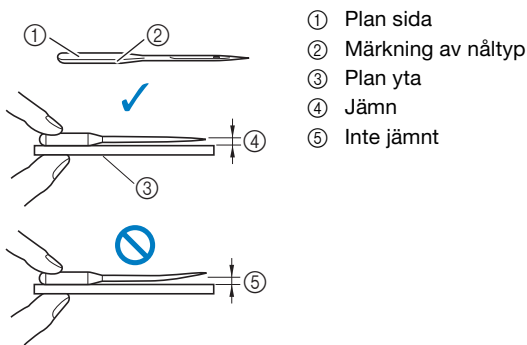

💡 Obs!

- Byt ut nålen i de fyra fall som beskrivs nedan:
 - 1 Om ett ovanligt ljud hörs när nålen går in i tyget medan du syr provstygn i låg hastighet. (Spetsen på nålen kanske är sönder eller trubbig.)
 - 2 Om den hoppar över stygn. (Nålen kan vara böjd.)
 - 3 I allmänhet efter du har avslutat ett projekt, till exempel ett klädesplagg.
 - 4 I allmänhet efter du har använt tre fulla trådspolar.

Byta nålen

Använd skruvmejseln och en nål som du bedömer är rak enligt anvisningarna i "Kontrollera nålen" på sida 22.

- 1 Tryck på (knapp för nållägesval) en eller två gånger för att fälla upp nålen.
- 2 Placera tyg eller papper under pressarfoten för att täcka hålet i stygnplåten och förhindra att nålen ramlar in i maskinen.

- 3 Tryck på .

→ Skärmen ändras och alla knappar och funktionsknapparna är låsta (utom .

⚠ VAR FÖRSIKTIG

- Innan du byter nålen, se till att trycka på på kontrollpanelen för att låsa alla knappar, eftersom personskador annars kan uppstå om du trycker på Start/Stopp-knappen eller någon annan knapp och maskinen startar.

- 4 Håll nålen med vänster hand och använd sedan en skruvmejsel för att vrida nålklämsskruven mot dig (moturs) för att ta bort nålen.

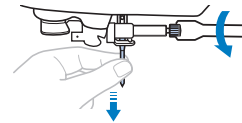

- Använd inte våld när du lossar eller drar åt nålklämsskruven, annars vissa delar av maskinen skadas.

- 5 Med den platta sidan av nålen mot maskinens baksida för du in den nya nålen tills den rör vid nålspärren. Dra åt nålklämsskruven med skruvmejseln genom att vrida den medurs.

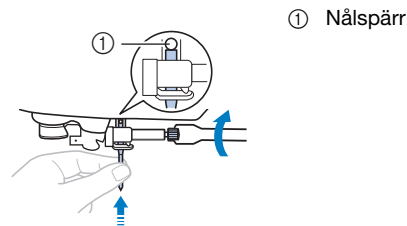

⚠ VAR FÖRSIKTIG

- Se till att du för in nålen tills den rör vid nålspärren och dra åt nålklämsskruven med skruvmejseln, annars kan nålen gå av eller skador uppstå.

- 6 Tryck på för att låsa upp alla knappar.

Byta pressarfoten

! VAR FÖRSIKTIG

- Använd en lämplig pressarfot som passar för den typ av söm du ska sy, annars kan nålen slå i pressarfoten vilket gör att nålen böjs eller går av. För information om vilken pressarfot som ska användas med den valda sömmen, se "Tabell över söminställningar" på sida 35.
- Använd endast pressarfötter som är avsedda för denna symaskin. Om du använder andra pressarfötter kan personskador eller skador på maskinen uppstå.

Obs!

- När du väljer en söm visas ikonen för pressarfoten som ska användas på skärmen. Kontrollera att rätt pressarfot används innan du börjar sy. Om fel pressarfot används, installera lämplig pressarfot. (sida 10)

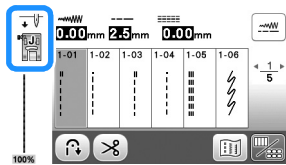

Byta pressarfoten

- 1 Tryck på (knapp för nållägesval) en eller två gånger för att höja nålen.
- 2 Tryck på .
→ Skärmen ändras och alla knappar och funktionsknapparna är låsta (utom).

! VAR FÖRSIKTIG

- Innan du byter pressarfoten, se till att trycka på på kontrollpanelen för att låsa alla knappar, eftersom personskador annars kan uppstå om du trycker på Start/Stopp-knappen eller någon annan knapp och maskinen startar.

- 3 Hög pressarfotsspaken.

- 4 Tryck på den svarta knappen på baksidan av pressarfotshållaren för att ta bort pressarfoten.

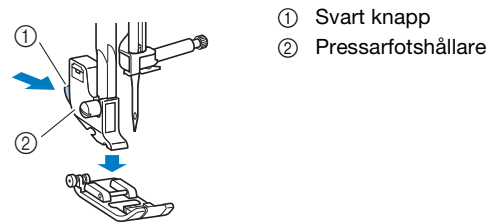

- 5 Placera lämplig pressarfot under pressarfotshållaren så att pressarfotpinnen ligger i linje med spåret i hållaren.

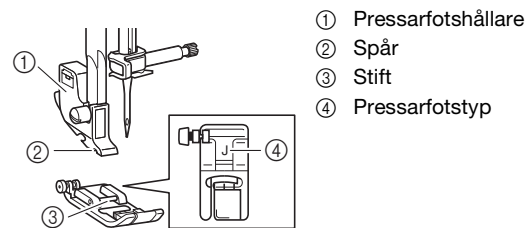

- 6 Fäll ned pressarfotsspaken så att pinnen på pressarfoten knäpps fast i spåret i pressarfotshållaren.

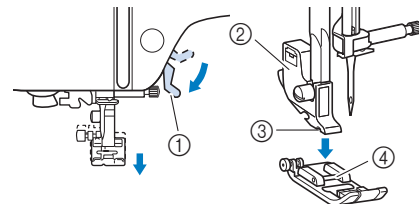

- 1 Pressarfotsspak
 - 2 Pressarfotshållare
 - 3 Spår
 - 4 Stift
- Pressarfoten sätts fast.

- 7 Hög pressarfotsspaken för att kontrollera att pressarfoten sitter fast ordentligt.

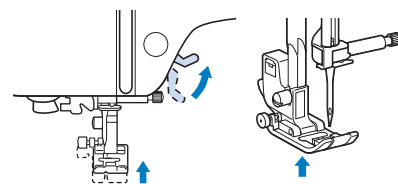



- 8 Tryck på för att låsa upp alla knappar.

Ta bort och sätta fast pressarfotshållaren

Ta bort pressarfotshållaren när du rengör maskinen eller när du sätter fast en pressarfot som inte använder pressarfotshållaren, till exempel övermataren och kviltningfoten.

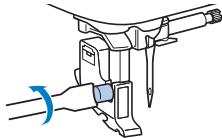

■ Ta bort pressarfotshållaren

- 1 Tryck på .
→ Skärmen ändras och alla knappar och funktionsknapparna är låsta (utom ).
- 2 Ta bort pressarfoten.
 - Mer information finns i "Byta pressarfoten" på sida 23.
- 3 Använd skruvmejseln för att lossa pressarfotshållarens skruv.
Vrid skruven mot baksidan av maskinen (moturs).
 - Pressarfotshållarens skruv kan också lossas eller dras åt med den skivformade skruvmejseln.



- 4 Tryck på  för att låsa upp alla knappar.

■ Sätta fast pressarfotshållaren

- 1 Tryck på .
→ Skärmen ändras och alla knappar och funktionsknapparna är låsta (utom ).
- 2 Höj pressarfotsspaken.
- 3 Justera skåran i pressarfotshållaren med skruven.

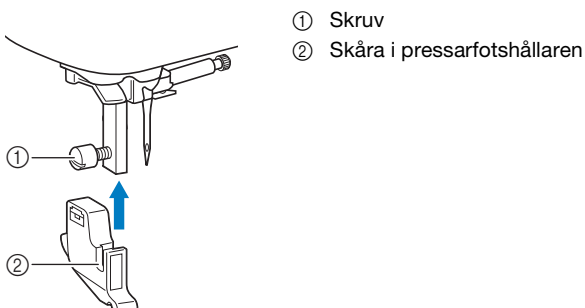

- 4 Håll pressarfotshållaren på plats med höger hand och dra åt skruven med skruvmejseln i vänster hand.

Vrid skruven mot dig (medurs).

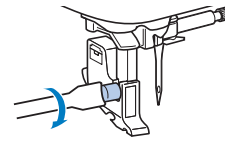

⚠ VAR FÖRSIKTIG

- Var noga med att dra åt pressarfotshållarens skruv, annars kan pressarfotshållaren lossna och nålen kan slå emot, vilket gör att nålen böjs eller går av.

- 5 Tryck på  för att låsa upp alla knappar.

Kapitel 2 GRUNDLÄGGANDE SÖMNAD

Sömnad

⚠ VAR FÖRSIKTIG

- När maskinen är i drift ska du vara särskilt uppmärksam på nålens läge. Håll dessutom händerna borta från alla rörliga delar, såsom nålen och handhjulet, annars kan personskador uppstå.
- Dra inte i eller skjut inte på tyget för hårt medan du syr, annars kan personskador uppstå eller nålen gå av.
- Använd aldrig nålar som är böjda. Nålar som är böjda kan enkelt gå av, vilket kan leda till skador.
- Se till att nålen inte slår i träckelnålar, annars kan nålen gå av eller böjas.

Stygtyper

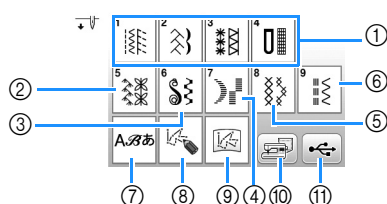

- Nyttosömmar (sida 35)
Du kan välja mellan nyttosömmar, inklusive raka stygn, kastsöm, knapphål och grundläggande dekorsömmar.
- Dekorativa sömmar
- Dekorativa plattsömmar
- Plattsömmar
- Korsstygnstygn
- Dekorativa nyttosömmar
- Monogramsömmar
- MY CUSTOM STITCH (MIN EGEN SÖM) (sida 57)
Du kan designa originalstygn.
- MY CUSTOM STITCH (MIN EGEN SÖM) sparas i maskinminnet eller på ett USB-minne (sida 58)
- Sömmar som sparas i maskinminnet (sida 56)
- Sömmar som sparas i USB-minnet (sida 56)

Grundläggande sömnad

💡 Obs!

- Börja först med att provsy. Använd samma tyg och tråd som du ska använda i syprojektet.

- Förbered rätt nål och tråd för typen av tyg. (sida 21)
Byt ut nålen om det behövs. (sida 22)
- Linda tråden på en spole och sätt den sedan i maskinen. (sida 13)
- Trä övertråden. (sida 17)
- Tryck på  på kontrollpanelen och välj typ av söm.
- Välj en söm.
◀ visar föregående skärm och ▶ visar nästa skärm.
 - Mer information om knappfunktionerna finns i "Visa LCD-skärmen" på sida 10.
 - Ändra till önskad stygnbredd eller stygnlängd om det behövs. (sida 29)

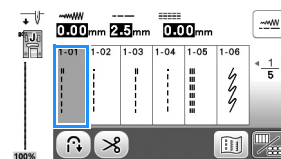

- Kontrollera vilken pressarfot som anges i det övre vänstra hörnet på skärmen och sätt sedan fast den. Sätt fast sicksackspressarfot "J" i detta steg. (Den sitter på maskinen när du köper den.)

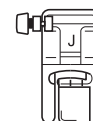

- Mer information om hur du byter pressarfot finns i "Byta pressarfoten" på sida 23.

⚠ VAR FÖRSIKTIG

- Använd alltid rätt pressarfot. Om fel pressarfot används, kan nålen slå i pressarfoten och böjas eller gå av, vilket kan orsaka skador. Se "Tabell över söminställningar" på sida 35 för rekommendationer om pressarfot.

- 7** Placera tyget under pressarfoten. Håll tyget och tråden med vänster hand och vrid handhjulet moturs eller tryck på  (knapp för nållägesval) för att ställa in nålen i sömnadens startläge.

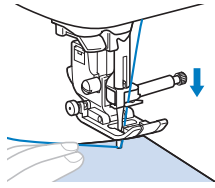

- 8** Sänk ned pressarfotsspaken.

- 9** Justera syhastigheten med syhastighetsreglaget. (när du använder nyttosömmar)

Du kan använda det här reglaget för att anpassa syhastigheten medan du syr.



- 10** Tryck på start/stopp-knappen för att börja sy. (Tryck ned fotpedalen försiktigt när den är inkopplad.)

Styr tyget försiktigt för hand.

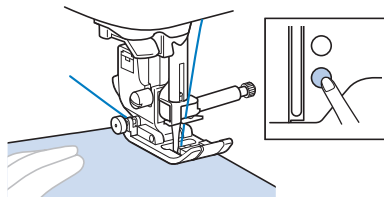

Anmärkning

- När fotpedalen används kan du inte börja sy genom att trycka på Start/Stopp-knappen.

- 11** Tryck på start/stopp-knappen igen för att sluta sy. (Ta bort foten från fotpedalen när fotpedalen är inkopplad.)

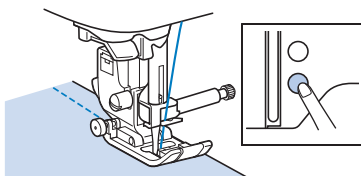

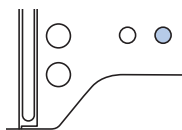

- 12** Tryck på  (knapp för trådkniv) för att skära av de övre och undre trådarna.



→ Nålen återvänder till det övre läget automatiskt.

VAR FÖRSIKTIG

- Tryck inte på  (knapp för trådkniv) efter att trådarna har klippts av. Om du gör det kan tråden trassla till sig, nålen kan gå av och maskinen kan ta skada.
- Tryck inte på  (knapp för trådkniv) när det inte finns något tyg i maskinen. Tråden kan trassla till sig, vilket kan leda till skador.

Obs!

- När du skär av tråd som nylon-monofilamenttråd eller andra dekorativa trådar ska du använda trådkniven på vänster sida av maskinen.

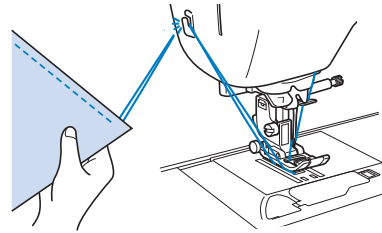

- 13** Höj pressarfotsspaken och ta bort tyget när nålen har slutat att röra sig.

- 14** Kontrollera syresultatet. Justera trådspänningen om det behövs. (sida 29)

■ Använda fotpedalen

Du kan även använda fotpedalen när du vill börja och sluta sy.

Anmärkning

- När fotpedalen är inkopplad kan du inte använda Start/Stopp-knappen.
- Spolning kan startas och stoppas med fotpedalen.
- Fotpedalen kan inte användas under brodering.

- 1** Stäng av symaskinen.

- 2** Sätt i fotpedalens kontakt i uttaget för fotpedal i maskinen.

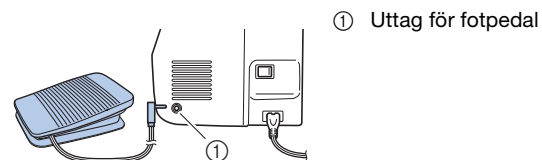

- 3** Slå på maskinen.

- 4 Tryck långsamt ned fotpedalen när du vill börja sy.

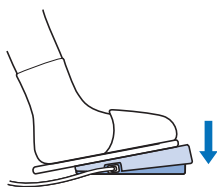

Anmärkning

- Den hastighet som ställdes in med syhastighetsreglaget, är maxhastigheten när fotpedalen används.

- 5 Släpp fotpedalen för att stanna maskinen.

Sy backstyg/förstärkta stygn

Backstyg/förstärkta stygn behövs vanligtvis i början och slutet av sömmen. Beroende på vilken söm du väljer, sys backstyg eller förstärkta stygn medan (⏮) (knappen för backstyg/förstärkta stygn) hålls intryckt. Om du väljer förstärkta stygn, sys 3 till 5 stygn på samma ställe. Om du väljer backstyg, sys sömmen i motsatt riktning.

Anmärkning

- Om du väljer någon av följande sömmar, syr du bakåt genom att trycka på (⏮) (knappen för backstyg/förstärkta stygn).

Nr	1-01	1-03	1-08
Söm			

När du väljer någon av följande sömmar, syr du förstärkta stygn genom att trycka på (⏮) (knappen för backstyg/förstärkta stygn).

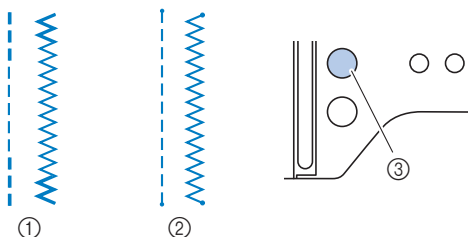

- Backstyg
- Förstärkt stygn
- (⏮) (Knappen för backstyg/förstärkta stygn)

Kombinera sömmar

Det går att kombinera sömmar från följande kategorier.



Exempel:



- 1 Tryck på (Aa).



- 2 Välj följande söm.

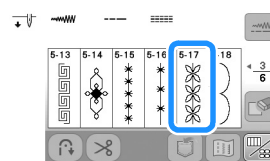

- 3 Tryck på (↶).

→ Displayen återgår till skärmen för val av söm.

- 4 Tryck på (Aa).

- 5 Välj ett teckensnitt.

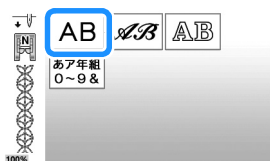

- 6 Tryck på en vinge för att ändra markeringskärmarna och ange ett monogram.



- Om du trycker på ett monogram av misstag ska du trycka på (✖). Monogram raderas individuellt räknat från det senast inmatade.
- Tryck på (□) för att ange ett mellanslag.

- 7 Om du vill sy en söm som en heldragen linje ska du trycka på  för att visa redigeringskärmen och sedan trycka på .

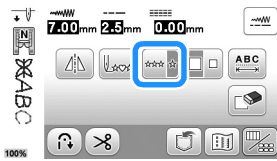

→ Sömmen blir som en heldragen linje.

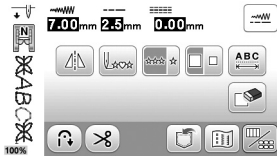

Anmärkning

- När du har slutat sy ska du skära av överflödig tråd mellan monogram.

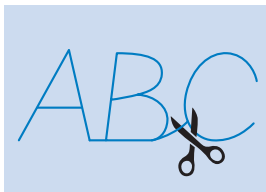

Automatiska backstyg/förstärkta stygn

Slå på funktionen för automatiska backstyg/förstärkta stygn efter att du har valt söm men innan du börjar sy, så syr maskinen automatiskt förstärkta stygn (eller backstyg, beroende på vald söm) i början och i slutet av sömnaden.

- Välj en söm.
 - Mer information om hur du väljer en söm finns i "Grundläggande sömnad" på sida 25.
- Tryck på  för att ställa in funktionen för automatiska backstyg/förstärkta stygn.

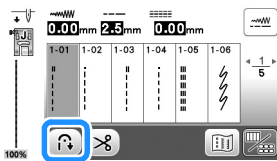

→ Knappen visas som .

- Placera tyget i startläge och börja sy.

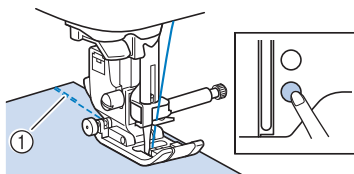

- Backstyg (eller förstärkta stygn)
 - Maskinen syr automatiskt backstyg (eller förstärkta stygn) och fortsätter därefter med sömnaden.

- När du har nått slutet av sömmen ska du trycka på  (knappen för backstyg/förstärkta stygn).

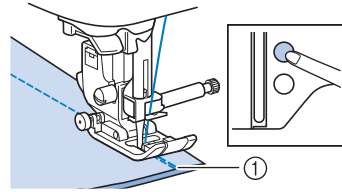

- Backstyg (eller förstärkta stygn)
 - Maskinen syr backstyg (eller förstärkta stygn) och stannar därefter.



Automatisk avklippning av tråden

Maskinen kan ställas in att automatiskt klippa av trådarna i slutet av sömmen. Detta kallas för "programmerad trådavklippning". Om programmerad trådavklippning är inställd, är automatiska backstyg/förstärkta stygn också inställda.

Om maskinen stängs av stängs även programmerad trådavklippning av.

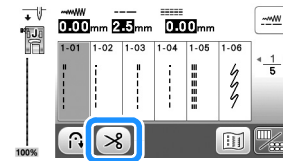
- Slå på maskinen.
- Välj en söm.
 - Mer information om hur du väljer en söm finns i "Grundläggande sömnad" på sida 25.
- Tryck på  på skärmen.



→ Du får  , och maskinen är inställd för programmerad trådavklippning och automatiska backstyg/förstärkta stygn.

- Om du inaktivera programmerad trådavklippning ska du trycka på .

- Lägg tyget på plats och tryck på Start/Stopp-knappen en gång.
 - Sömnaden börjar när backstyg eller förstärkta stygn har sytts automatiskt.
- När du har nått slutet av sömmen trycker du på  (knappen för backstyg/förstärkta stygn) en gång.

Om du till exempel syr knapphål och tråckelstyg som inkluderar förstärkningsstyg är denna funktion onödig.

→ När backstyg (eller förstärkta stygn) är klar, stannar maskinen och tråden skärs av.





- Den punkt där Start/Stopp-knappen trycktes in.
- Den punkt där  (knappen för backstyg/förstärkta stygn) trycktes ned.
- Tråden skärs av här.

Ställa in stygnbredd/stygnlängd/"V/H-skift"

Den här maskinen är förinställd med grundinställningar för stygnbredd, stygnlängd och "V/H-skift" för varje stygn.

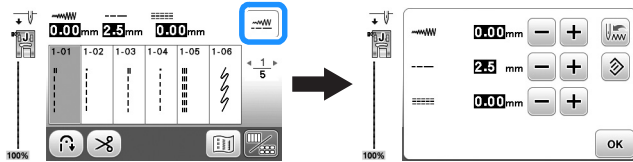



Ändra inställningarna genom att trycka på  i nyttosömskärmen.



När du har ändrat inställningarna ska du trycka på  för att återvända till nyttosömskärmen.

Om du vill spara specifika inställningar för en söm, så att de kan användas senare ska du trycka på  när du har ändrat inställningarna för att spara de nya inställningarna med den valda sömmen.

Anmärkning

- Tryck på  för att återställa inställningen till standardvärdet. Om  sedan trycks, sparas standardinställningarna på maskinen i stället för de tidigare inställningarna.
- Om raksömmen eller trestegs stretchraksöm har valts, ändras nålläget om du ändrar nålpositionen. Om du ökar bredden flyttas nålen åt höger, om du minskar bredden flyttas nålen åt vänster. (sida 29)
-  eller  betyder att inställningen inte kan justeras.

VAR FÖRSIKTIG

- När du har ställt in stygnbredden eller "V/H-skift" vrider du långsamt handhjulet mot dig (moturs) och kontrollerar att nålen inte rör vid pressarfoten. Om nålen rör vid pressarfoten kan den böjas eller gå av.
- Om stygnen klumpar ihop sig ska du öka stygnlängden. Om du fortsätter att sy och stygnen sitter ihop kan nålen böjas eller brytas.

Ställa in stygnbredd

Stygnbredden (sicksackbredden) kan justeras så att stygnen blir bredare eller smalare.

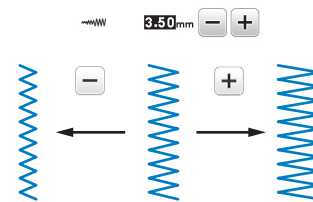

Ställa in stygnlängd

Stygnlängden kan justeras så att stygnen blir grövre (längre) eller finare (kortare).

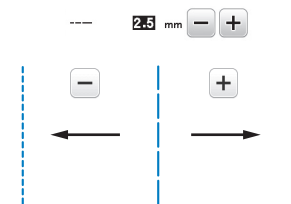

Ställa in "V/H-skift"

Justera placeringen av sicksacksömmen för att flytta sömmen åt höger eller vänster.

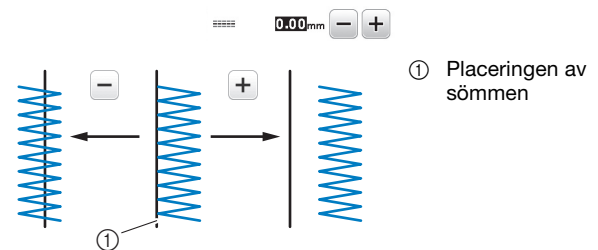

Ställ in korrekt trådspänning

Du kan behöva justera trådspänningen, beroende på vilket tyg och vilken tråd du använder.

Korrekt trådspänning

Övertråden och undertråden ska korsa nära mitten av tyget. Endast övertråden ska synas från tygets rätsida och endast undertråden ska synas från tygets avigsida.

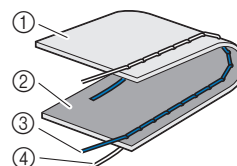

- Tygets avigsida
- Tygets rätsida
- Övertråd
- Undertråd

■ Övertråden är för spänd

Om undertråden syns från tygets rätsida är övertråden för spänd. Minska trådspänningen.

💡 Obs!

- Om undertråden har trätts fel kan övertråden vara för spänd. Se "Sätta i spolen" på sida 16 och trä om undertråden.

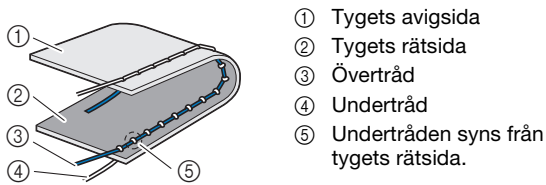

Vrid trådspänningsratten moturs för att lossa övertrådens spänning.

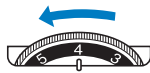

■ Övertråden är för lös

Om övertråden syns från tygets avigsida är övertråden för lös. Öka trådspänningen.

💡 Obs!

- Om övertråden har trätts fel kan övertråden vara för lös. Se "Hur du trär övertråden" på sida 17 och trä om övertråden.

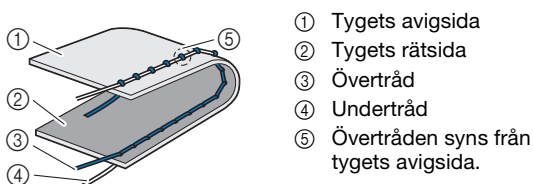

Vrid trådspänningsratten medurs för att spänna övertråden.



💡 Obs!

- Om övertråden inte har trätts korrekt eller om spolen inte sitter som den ska, går det inte att ställa in rätt trådspänning. Om du inte kan ställa in rätt trådspänningen ska du trä om övertråden och sätta in spolen på rätt sätt.

Praktiska sytips

Sytips

■ Provsy

Innan du börjar sy rekommenderar vi att du provsy några stygn genom att använda samma tråd och tyg som du ska använda i sömnadsprojektet.

Under tiden du kontrollerar sömnadsresultatet ska du justera trådspänningen samt stygnlängden och bredden enligt antalet tyglager och stygnen som sys.

💡 Obs!

- Andra faktorer, såsom tygtjocklek, förstärkningsmaterial, osv påverkar också sömmen. Därför bör du alltid sy några provstygn innan du påbörjar projektet.
- När du syr dekorativa plattsömmar eller plattsömmar, kan sömmarna krympas eller dras ihop. Därför ska du använda stabiliseringsmaterial.

■ Ändra syriktning

- 1 **Stanna maskinen när sömmen kommer till ett hörn.**
Låt nålen vara nedsänkt (i tyget). Om nålen var upphöjd när maskinen slutade sy, trycker du på  (knapp för nällägesval) för att fälla ned nålen.

- 2 **Höj pressarfotsspaken och vrid sedan tyget.**
Vrid tyget runt nålen.

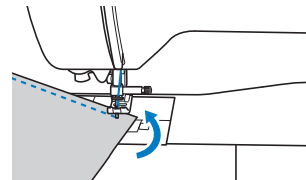

- 3 **Sänk ned pressarfotsspaken och fortsätt sy.**

■ Sy kurvor

Sy långsamt och ändra sedan syriktningen något för att sy runt kurvan. För information om hur du syr med jämn sömsmån, se "Sy en jämn sömsmån" på sida 31.

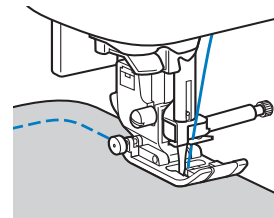

När du syr längs en kurva med sicksacksöm, välj en kortare stygnlängd för att få finare stygn.

■ Sy cylindriska stycken

Om du tar bort arbetsbordet blir det enklare att sy friarmssömnad och cylindriska stycken som till exempel manschetter och byxben.

1 Dra av arbetsbordet åt vänster.

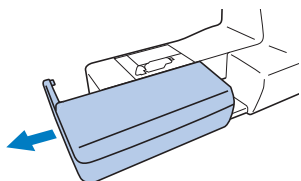

2 För den del som du ska sy på friarmen, och sy ovanifrån.

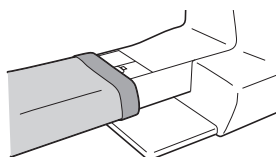

3 När du har sytt klart med friarmen sätter du tillbaka arbetsbordet i sitt ursprungliga läge.

Sy en jämn sömsmån

För att sy en jämn sömsmån, börja sy så att sömsmån ligger till höger om pressarfoten, och kanten på tyget ligger i linje antingen med pressarfotens högra kant eller märkena på stygnplåten.

■ Ändra nålläget

Nålläget som används som baslinjen är olika för raksöm (nålen till vänster) och raksöm (nålen i mitten).

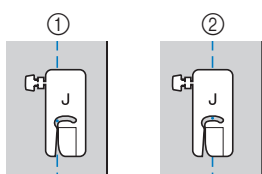

- ① Raksöm (nålen till vänster)
- ② Raksöm (nålen i mitten)

När stygnbredden på raksömmen (nålen till vänster) är inställd på standardinställningen (0,0 mm), är avståndet från nålläget till höger sida på pressarfoten 12 mm (1/2 tum). Om stygnbredden ändras (mellan 0 och 7,0 mm (1/4 tum)), ändras även nålläget. Genom att ändra stygnbredden och sy med höger sida på pressarfoten i linje med tygkanten finns det sömsmån med fast bredd.

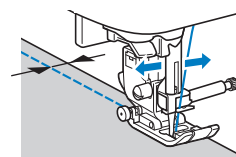
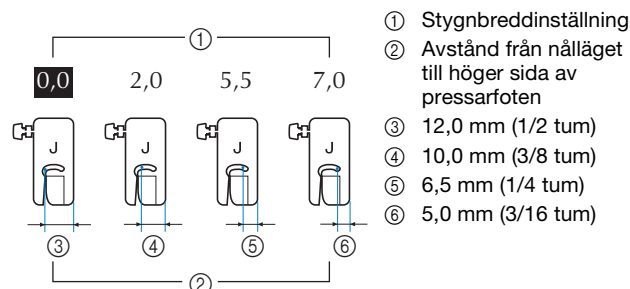

- Mer information finns i "Ställa in stygnbredd" på sida 29.

■ Placera tyget i linje med märkena på stygnplåten

Märkena på stygnplåten visar avståndet från nålläget för en söm sydd med raksöm (nålen till vänster). Sy samtidigt som du håller kanten på tyget i linje med markeringarna på stygnplåten. Avståndet mellan markeringarna i den övre skalan är 1/8 tum (3 mm) och avståndet mellan markeringarna i rutnätet är 5 mm (3/16 tum).

För sömmar med vänster nålläge (Stygnbredd: 0,0 mm).

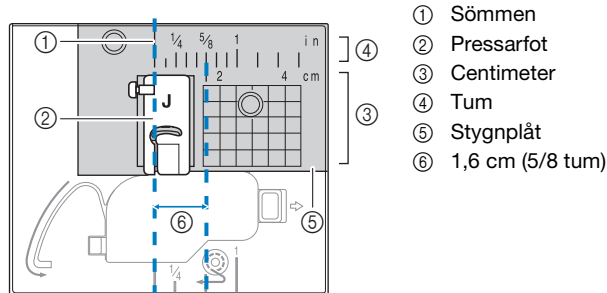

- ① Sömmen
- ② Pressarfot
- ③ Centimeter
- ④ Tum
- ⑤ Stygnplåt
- ⑥ 1,6 cm (5/8 tum)

■ Justera tyget med sicksackspressarfot "J"

Markeringen på sicksackspressarfot "J" används för att sy ca 5 mm (3/16 tum) från kanten av tyget. När du använder den här funktionen, ska du välja en raksöm och ställa in stygnbredden på 2,0 mm.

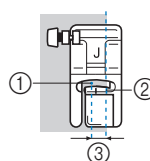

- ① Stygnbredd 2,0 mm
- ② Markering
- ③ 5 mm (3/16 tum)

Sy olika tyger

■ Sy tjocka tyger

□ Om tyget inte får plats under pressarfoten

Pressarfotsspaken kan höjas till två olika lägen. Om tyget inte får plats under pressarfoten, till exempel när du syr ihop tjockt tyg ska du höja pressarfotsspaken till det högsta läget så att du kan lägga tyget under pressarfoten.

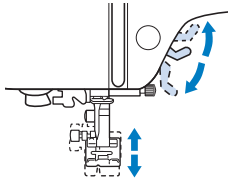

□ Tyget matar inte fram

När du syr tjockt tyg som denim eller kviltning går det inte att mata fram tyget i början av sömnaden om pressarfoten inte är i nivå, enligt nedan. Använd pressarfotens låspinne (svarta knappen på vänster sida) på sicksackspressarfoten "J" för att hålla pressarfotens nivå medan du syr och mata tyget smidigt.

Om pressarfoten har förskjutits för mycket lägger du tjockt papper eller tyg (med samma tjocklek som tyget som sys) under hälen på pressarfoten för att kunna sy smidigt.

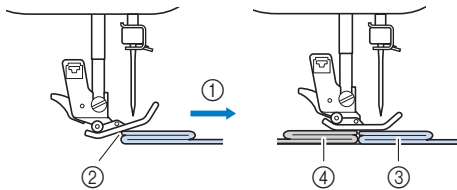

- ① Syriktning
- ② Förskjutning
- ③ Tyg som du syr
- ④ Tyg eller tjockt papper

1 Höj pressarfotsspaken.

2 Justera början av sömmen och lägg sedan på tyget.

3 Under tiden du håller sicksackspressarfot "J" i nivå, trycker du in och håller ned pressarfotens låsstift (svarta knappen till vänster) och fäller ned pressarfotsspaken.

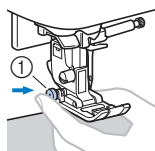

- ① Pressarfotens låsstift (svarta knappen)

4 Släpp pressarfotens låsstift (svarta knappen).

→ Pressarfoten är i nivå så att tyget kan matas.

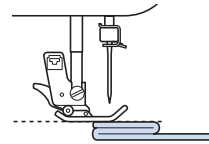

→ När sömmen är sydd, återgår pressarfoten till sin ursprungliga vinkel.

! VAR FÖRSIKTIG

- Om du syr i tyg som är tjockare än 6 mm (15/64 tum) eller om du skjuter för hårt på tyget, kan nålen böjas eller brytas.

■ Sy i tunt tyg

När du syr i tunt tyg, såsom chiffon, kan sömmen bli sned eller kanske tyget inte matas fram på rätt sätt. Flytta nålen (se till att använda en fin nål) längst till vänster eller höger så att tyget inte dras ner i matarens område. Om det inträffar eller om sömmen krymper lägger du ej vävd vattenlöslig förstärkning under tyget och sy ihop det.

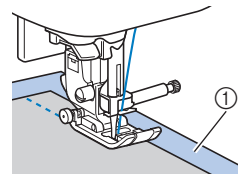

- ① Vattenlöslig förstärkning (ej vävd)

■ Sy i stretchtyg

Träckla först ihop tygstyckena, och sy sedan utan att sträcka tyget. Om sömmen har förskjutits lägger du ej vävd vattenlöslig förstärkningsmaterial under tyget och sy ihop det.

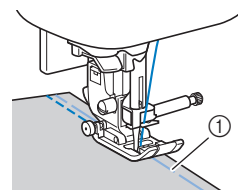

- ① Träckling

Använder elastiska sömmar för bästa resultat när du syr i stickade tyger. Använd dessutom en nål för stickat (nål med trubbig spets (guldfärgad)). De rekommenderade sömmarna och deras stygnnummer anges nedan.

Nr	1-05	1-06	1-11	1-12	2-13
Söm					

■ Sy i läder eller vinyl

När du syr i tyg som kan fastna på pressarfoten, till exempel läder eller vinyl, ska du byta ut pressarfoten till övermataren*, foten som inte fastnar* eller rullfoten*.

* Artiklar som säljs separat. Kontakta en auktoriserad Brother-återförsäljare.

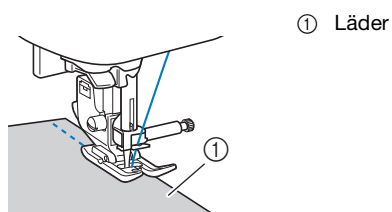

① Läder

Om läder eller vinyl fastnar på arbetsbordet, sy med kopieringspapper eller ritpapper placerat ovanpå arbetsbordet så att materialet rör sig smidigt.

Om papperet placeras så att det inte täcker stygnplåten sys inte papperet ihop med tyget.

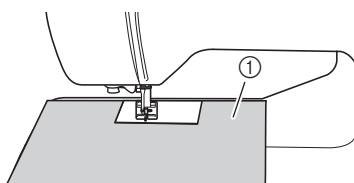

① Kopieringspapper eller ritpapper

⚡ Obs!

- Övermataren kan endast användas med raka eller sicksacksömmar. Sy inte backstyggn med övermataren.
- När du syr med övermataren, sy i en hastighet mellan långsamt och medium.
- När du använder övermataren kan du provsy på en bit läder eller vinyl som ska användas i projektet så att foten inte lämnar några märken.

■ Sy i kardborrband

⚠ VAR FÖRSIKTIG

- Använd endast kardborrband utan lim som är utformad för sömnad. När limmet fastnar på nålen eller spolkapseln kan fel inträffa.
- Om kardborrbandet sys med tunn nål (65/9-75/11) kan nålen böjas eller gå av.

⚡ Obs!

- Innan du börjar sy ska du tråckla ihop tyget och kardborrbandet.

Se till att nålen passerar genom kardborrbandet genom att vrida på handhjulet och fälla ner nålen i kardborrbandet innan du börjar sy. Sy sedan i kanten på kardborrbandet med en låg hastighet.

Byt ut nålen mot en nålstorlek för tjockare tyger om den inte passerar igenom kardborrbandet. Mer information finns i "Kombinationer av tyg, tråd, nål" på sida 21.

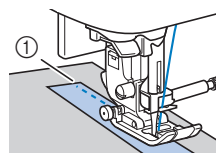

① Kanten på kardborrbandet



Kapitel 3 OLIKA SÖMMAR

Tabell över söminställningar



Nyttosömmar

Anmärkning

- Stygnen som visas i tabellerna och vissa av bilderna kan skilja sig något från sömmarna som visas på LCD-skärmen.
- När du väljer någon av följande sömmar, syr du bakåt genom att trycka på  (knappen för backstyg/ förstärkta stygn).

Nr	1-01	1-03	1-08
Söm			

När du väljer någon annan söm, syr du förstärkta stygn genom att trycka på  (knappen för backstyg/ förstärkta stygn).



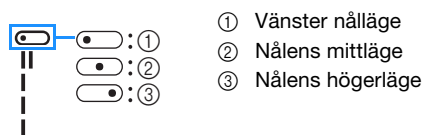

- , , eller  i några av bilderna visas sömmens nålläge.











Obs!

- Övermataren kan endast användas med raka eller sicksacksömmar. Sy inte backstyg med övermataren.















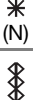

* Tvillingnålen kan användas genom att fästa sicksackspressarfoten "J".



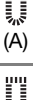





Söm (pres-sar-fot)	Nr	Sömnamn/tillämpning	Stygnbredd (mm (tum)) Auto. Manuell	Stygnlängd (mm (tum)) Auto. Manuell
 (J)	1-01*	Raksöm (vänster) Allmän sömnad, rynkning, veck, osv.	0,0 (0) 0,0 - 7,0 (0 - 1/4)	2,5 (3/32) 0,2 - 5,0 (1/64 - 3/16)
 (J)	1-02*	Raksöm (vänster) Allmän sömnad, rynkning, veck, osv.	0,0 (0) 0,0 - 7,0 (0 - 1/4)	2,5 (3/32) 0,2 - 5,0 (1/64 - 3/16)
 (J)	1-03*	Raksöm (mitten) Allmän sömnad, rynkning, veck, osv.	3,5 (1/8) 0,0 - 7,0 (0 - 1/4)	2,5 (3/32) 0,2 - 5,0 (1/64 - 3/16)
 (J)	1-04*	Raksöm (mitten) Allmän sömnad, rynkning, veck, osv.	3,5 (1/8) 0,0 - 7,0 (0 - 1/4)	2,5 (3/32) 0,2 - 5,0 (1/64 - 3/16)
 (J)	1-05*	Trestegs stretchraksöm Allmän sömnad för stoppning och dekorativ översöm	0,0 (0) 0,0 - 7,0 (0 - 1/4)	2,5 (3/32) 0,4 - 5,0 (1/64 - 3/16)

Söm (pres-sar-fot)	Nr	Sömnamn/tillämpning	Stygnbredd (mm (tum)) Auto. Manuell	Stygnlängd (mm (tum)) Auto. Manuell
 (J)	1-06*	Stjälsöm Förstärkta sömmar, sömnad och dekorativa applikationer	1,0 (1/16) 0,0 - 7,0 (0 - 1/4)	2,5 (3/32) 0,4 - 5,0 (1/64 - 3/16)
 (J)	1-07	Träckelsöm För träckling. Om träckeltrådarna hänger utanför tyget, drar du upp undertråden innan du syr, och drar sedan övertråden och undertråden under pressarfoten mot maskinens baksida (sida 20). Håll övertråden och undertråden när du börjar sy och när du är klar, skär av trådarna och lämna kvar en viss del av tråden. Slutligen, håll övertråden och undertråden i början av sömmen samtidigt som du ordnar tyget.	0,0 (0) 0,0 - 7,0 (0 - 1/4)	-
 (J)	1-08*	Sicksack För kastsöm, stoppning.	3,5 (1/8) 0,0 - 7,0 (0 - 1/4)	1,4 (1/16) 0,0 - 5,0 (0 - 3/16)
 (J)	1-09*	Sicksack För kastsöm, stoppning.	3,5 (1/8) 0,0 - 7,0 (0 - 1/4)	1,4 (1/16) 0,0 - 5,0 (0 - 3/16)
 (J)	1-10*	Sicksack (höger) Starta från höger nålläge, sicksack åt vänster.	3,5 (1/8) 2,5 - 5,0 (3/32 - 3/16)	1,4 (1/16) 0,3 - 5,0 (1/64 - 3/16)
 (J)	1-11*	2 steg elastisk sicksacksöm Kastsöm (medeltjocka och elastiska tyger), tejp och elastiskt	5,0 (3/16) 0,0 - 7,0 (0 - 1/4)	1,0 (1/16) 0,2 - 5,0 (1/64 - 3/16)
 (J)	1-12*	3 steg elastisk sicksacksöm Kastning (medium, tunga och elastiska tyger), tejp och elastiskt	5,0 (3/16) 0,0 - 7,0 (0 - 1/4)	1,0 (1/16) 0,2 - 5,0 (1/64 - 3/16)
 (G)	1-13	Kastsöm Förstärkning av lätta och medeltjocka tyger	3,5 (1/8) 2,5 - 5,0 (3/32 - 3/16)	2,0 (1/16) 0,4 - 5,0 (1/64 - 3/16)
 (G)	1-14	Kastsöm Förstärkning av tunga tyger	5,0 (3/16) 2,5 - 5,0 (3/32 - 3/16)	2,5 (3/32) 0,4 - 5,0 (1/64 - 3/16)

Söm (pres-sar-fot)	Nr	Sömnamn/tillämpning	Stygnbredd (mm (tum)) Auto. Manuell	Stygnlängd (mm (tum)) Auto. Manuell
	1-15	Kastsöm Förstärkning av medeltunga och tunga tyger samt tyger som fransas lätt eller dekorativ söm.	5,0 (3/16) 3,5 - 5,0 (1/8 - 3/16)	2,5 (3/32) 0,4 - 5,0 (1/64 - 3/16)
	1-16*	Kastsöm Stoppning av elastiska tyger	5,0 (3/16) 0,0 - 7,0 (0 - 1/4)	2,5 (3/32) 0,4 - 5,0 (1/64 - 3/16)
	1-17*	Kastsöm Förstärkning av medeltjocka, elastiska tyger och tunga tyger, dekorativ söm	5,0 (3/16) 0,0 - 7,0 (0 - 1/4)	2,5 (3/32) 0,4 - 5,0 (1/64 - 3/16)
	1-18*	Kastsöm Stoppning av elastiska tyger eller dekorativ söm	4,0 (3/16) 0,0 - 7,0 (0 - 1/4)	4,0 (3/16) 0,4 - 5,0 (1/64 - 3/16)
	1-19	Kastsöm Elastisk söm	5,0 (3/16) 0,0 - 7,0 (0 - 1/4)	4,0 (3/16) 0,4 - 5,0 (1/64 - 3/16)
	1-20	Med tillskäraren Raksöm under tillskäring	0,0 (0) 0,0 - 2,5 (0 - 3/32)	2,5 (3/32) 0,2 - 5,0 (1/64 - 3/16)
	1-21	Med tillskäraren Sicksack under tillskäring	3,5 (1/8) 3,5 - 5,0 (1/8 - 3/16)	1,4 (1/16) 0,0 - 5,0 (0 - 3/16)
	1-22	Med tillskäraren Kastsöm under tillskäring	3,5 (1/8) 3,5 - 5,0 (1/8 - 3/16)	2,0 (1/16) 0,4 - 5,0 (1/64 - 3/16)
	1-23	Med tillskäraren Kastsöm under tillskäring	5,0 (3/16) 3,5 - 5,0 (1/8 - 3/16)	2,5 (3/32) 0,4 - 5,0 (1/64 - 3/16)
	1-24	Med tillskäraren Kastsöm under tillskäring	5,0 (3/16) 3,5 - 5,0 (1/8 - 3/16)	2,5 (3/32) 0,4 - 5,0 (1/64 - 3/16)
	1-25	Lapptäckssöm (höger) Sammanfogning av lappar, lapptäcksarbeten med 6,5 mm (ca 1/4 tum) höger sömsmån	5,5 (7/32) 0,0 - 7,0 (0 - 1/4)	2,0 (1/16) 0,2 - 5,0 (1/64 - 3/16)
	1-26	Lapptäckssöm (mitten) Sammanfogning av lappar, lapptäcksarbeten	-	2,0 (1/16) 0,2 - 5,0 (1/64 - 3/16)
	1-27	Kviltingssöm som ser ut som handsydd Kviltsömmen är gjord för att efterlikna handkvilting när transparent nylontråd för övertråden används och en trådfärg som matchar kvilten för undertråden. Sy med en tät trådspänningen så att undertråden syns från tygets rätsida. Använd en nål mellan 90/14 och 100/16.	0,0 (0) 0,0 - 7,0 (0 - 1/4)	2,5 (3/32) 0,4 - 5,0 (1/64 - 3/16)
	1-28	Sicksack applikationsbroderi Sicksack för kvilting och för sömnad på applikationsbroderier	3,5 (1/8) 0,0 - 7,0 (0 - 1/4)	1,4 (1/16) 0,0 - 5,0 (0 - 3/16)

Söm (pres-sar-fot)	Nr	Sömnamn/tillämpning	Stygnbredd (mm (tum)) Auto. Manuell	Stygnlängd (mm (tum)) Auto. Manuell
	1-29	Applikationsbroderi Kvilting av osynliga applikationer eller bindsöm	1,5 (1/16) 0,0 - 3,5 (0 - 1/8)	1,8 (1/16) 0,4 - 5,0 (1/64 - 3/16)
	1-30	Lapptäcksarbeten Bakgrundskvilting	7,0 (1/4) 0,0 - 7,0 (0 - 1/4)	1,6 (1/16) 0,4 - 5,0 (1/64 - 3/16)
	2-01	Osynlig fällsöm Uppläggning av stickade tyger	00 3← - →3	2,0 (1/16) 0,4 - 5,0 (1/64 - 3/16)
	2-02	Osynlig stretchfällsöm Uppläggning av elastiska tyger	00 3← - →3	2,0 (1/16) 0,4 - 5,0 (1/64 - 3/16)
	2-03*	Filtsöm Dekorativ applikation med filtsöm	3,5 (1/8) 0,0 - 7,0 (0 - 1/4)	2,5 (3/32) 0,4 - 5,0 (1/64 - 3/16)
	2-04*	Filtsöm Dekorativ applikation med filtsöm	2,5 (3/32) 0,0 - 7,0 (0 - 1/4)	2,5 (3/32) 0,4 - 5,0 (1/64 - 3/16)
	2-05*	Snäcksöm Snäcksöm som finish	4,0 (3/16) 0,0 - 7,0 (0 - 1/4)	2,5 (3/32) 0,2 - 5,0 (1/64 - 3/16)
	2-06*	Plattlangettsöm Dekorering av bluskragar, näsdukar, m.m.	5,0 (3/16) 0,0 - 7,0 (0 - 1/4)	0,5 (1/32) 0,1 - 5,0 (1/64 - 3/16)
	2-07*	Fogsöm för lapptäcksarbeten Lapptäcksarbeten, dekorativ söm	4,0 (3/16) 0,0 - 7,0 (0 - 1/4)	1,2 (1/16) 0,2 - 5,0 (1/64 - 3/16)
	2-08*	Dubbeloverlock för lapptäcksarbeten Lapptäcksarbeten, dekorativ söm	5,0 (3/16) 0,0 - 7,0 (0 - 1/4)	2,5 (3/32) 0,4 - 5,0 (1/64 - 3/16)
	2-09*	Osynlig söm Dekorativ söm, fastsättning av snoddar och osynlig söm	5,0 (3/16) 0,0 - 7,0 (0 - 1/4)	1,2 (1/16) 0,2 - 5,0 (1/64 - 3/16)
	2-10*	Smocksöm Smock, dekorativ söm	5,0 (3/16) 0,0 - 7,0 (0 - 1/4)	1,6 (1/16) 0,4 - 5,0 (1/64 - 3/16)
	2-11*	Kråksparkssöm Fagottsöm, dekorativ söm	5,0 (3/16) 0,0 - 7,0 (0 - 1/4)	2,5 (3/32) 0,4 - 5,0 (1/64 - 3/16)
	2-12*	Fagottsöm Fagottsöm, fogsöm, dekorativ söm	5,0 (3/16) 0,0 - 7,0 (0 - 1/4)	2,5 (3/32) 0,4 - 5,0 (1/64 - 3/16)
	2-13*	Fastsömnad av tejp Sömnad av tejp för sömmar i elastiska tyger	4,0 (3/16) 0,0 - 7,0 (0 - 1/4)	1,0 (1/16) 0,2 - 5,0 (1/64 - 3/16)
	2-14	Myrgång Dekorativ söm	4,0 (3/16) 0,0 - 7,0 (0 - 1/4)	3,0 (1/8) 0,4 - 5,0 (1/64 - 3/16)
	2-15*	Stapelsöm Dekorativa sömmar, översöm	4,0 (3/16) 0,0 - 7,0 (0 - 1/4)	2,5 (3/32) 0,4 - 5,0 (1/64 - 3/16)
	2-16*	Dekorativ söm Dekorativ söm	5,5 (7/32) 0,0 - 7,0 (0 - 1/4)	1,6 (1/16) 0,4 - 5,0 (1/64 - 3/16)































Söm (pres-sar-fot)	Nr	Sömnamn/tillämpning	Stygnbredd	Stygnlängd
			(mm (tum)) Auto. Manuell	(mm (tum)) Auto. Manuell
	2-17*	Serpentinsöm Dekorativ söm och sammanfogning av elastiskt tyg	5,0 (3/16) 0,0 - 7,0 (0 - 1/4)	1,0 (1/16) 0,2 - 5,0 (1/64 - 3/16)
	3-01*	Sicksack fällsöm Dekorativ fällsöm, översöm	6,0 (15/64) 0,0 - 7,0 (0 - 1/4)	3,0 (1/8) 0,4 - 5,0 (1/64 - 3/16)
	3-02	Fällsöm Dekorativ fällsöm, fastsättning av spets	3,5 (1/8) 0,0 - 7,0 (0 - 1/4)	2,5 (3/32) 0,4 - 5,0 (1/64 - 3/16)
	3-03	Fällsöm Dekorativ fällsöm	3,0 (1/8) 0,0 - 7,0 (0 - 1/4)	3,5 (1/8) 0,4 - 5,0 (1/64 - 3/16)
	3-04	Fällsöm Dekorativ blomstersöm	6,0 (15/64) 0,0 - 7,0 (0 - 1/4)	3,0 (1/8) 0,4 - 5,0 (1/64 - 3/16)
	3-05	Fällsöm Antiksöm, dekorativ fällsöm	5,0 (3/16) 0,0 - 7,0 (0 - 1/4)	3,5 (1/8) 0,4 - 5,0 (1/64 - 3/16)
	3-06*	Fällsöm Antiksöm, dekorativ fällsöm	5,0 (3/16) 0,0 - 7,0 (0 - 1/4)	4,0 (3/16) 0,4 - 5,0 (1/64 - 3/16)
	3-07*	Fällsöm Antiksöm, dekorativ fällsöm	6,0 (15/64) 0,0 - 7,0 (0 - 1/4)	1,6 (1/16) 0,4 - 5,0 (1/64 - 3/16)
	3-08	Fällsöm Antiksöm, dekorativ fällsöm	6,0 (15/64) 0,0 - 7,0 (0 - 1/4)	3,0 (1/8) 0,4 - 5,0 (1/64 - 3/16)
	3-09	Fällsöm Antiksöm, dekorativ fällsöm	4,0 (3/16) 0,0 - 7,0 (0 - 1/4)	2,5 (3/32) 0,4 - 5,0 (1/64 - 3/16)
	3-10*	Fällsöm Antiksöm, dekorativ fällsöm	5,0 (3/16) 0,0 - 7,0 (0 - 1/4)	2,0 (1/16) 0,4 - 5,0 (1/64 - 3/16)
	4-01	Smalt avrundat knapphål Knapphål i tunna och medeltjocka tyger	5,0 (3/16) 3,0 - 5,0 (1/8 - 3/16)	0,4 (1/64) 0,2 - 1,0 (1/64 - 1/16)
	4-02	Koniskt, avrundat knapphål Koniska, förstärkta knapphål i midjan	5,0 (3/16) 3,0 - 5,0 (1/8 - 3/16)	0,4 (1/64) 0,2 - 1,0 (1/64 - 1/16)
	4-03	Avrundat knapphål Knapphål med vertikal träckling för tunga tyger	5,0 (3/16) 3,0 - 5,0 (1/8 - 3/16)	0,4 (1/64) 0,2 - 1,0 (1/64 - 1/16)
	4-04	Smalt fyrkantigt knapphål Knapphål i lätta till mellantunga tyger	5,0 (3/16) 3,0 - 5,0 (1/8 - 3/16)	0,4 (1/64) 0,2 - 1,0 (1/64 - 1/16)
	4-05	Elastisk knapphålssöm Knapphål i elastiska tyger eller stickat material	6,0 (15/64) 3,0 - 6,0 (1/8 - 15/64)	1,0 (1/16) 0,5 - 2,0 (1/32 - 1/16)
	4-06	Antikt knapphål Knapphål i antika och elastiska tyger	6,0 (15/64) 3,0 - 6,0 (1/8 - 15/64)	1,5 (1/16) 1,0 - 3,0 (1/16 - 1/8)
	4-07	Kantat knapphål Första steget vid sömnad av kantade knapphål	5,0 (3/16) 0,0 - 6,0 (0 - 15/64)	2,0 (1/16) 0,2 - 4,0 (1/64 - 3/16)

Söm (pres-sar-fot)	Nr	Sömnamn/tillämpning	Stygnbredd	Stygnlängd
			(mm (tum)) Auto. Manuell	(mm (tum)) Auto. Manuell
	4-08	Knapphål med runt hål Knapphål för stora, plana knappar i tunga eller tjocka tyger	7,0 (1/4) 3,0 - 7,0 (1/8 - 1/4)	0,5 (1/32) 0,3 - 1,0 (1/64 - 1/16)
	4-09	Koniskt knapphål med runt hål Knapphål för stora, plana knappar i mellantjocka till tjocka tyger	7,0 (1/4) 3,0 - 7,0 (1/8 - 1/4)	0,5 (1/32) 0,3 - 1,0 (1/64 - 1/16)
	4-10	Knapphål med runt hål Förstärkta knapphål med vertikal träckling i tunga eller tjocka material	7,0 (1/4) 3,0 - 7,0 (1/8 - 1/4)	0,5 (1/32) 0,3 - 1,0 (1/64 - 1/16)
	4-11	Lagningssöm Stoppning av mellantjocka tyger	7,0 (1/4) 2,5 - 7,0 (3/32 - 1/4)	2,0 (1/16) 0,4 - 2,5 (1/64 - 3/32)
	4-12	Lagningssöm Stoppning av tjocka tyger	7,0 (1/4) 2,5 - 7,0 (3/32 - 1/4)	2,0 (1/16) 0,4 - 2,5 (1/64 - 3/32)
	4-13	Förstärkningsstygn Stoppning vid ficköppning m.m.	2,0 (1/16) 1,0 - 3,0 (1/16 - 1/8)	0,4 (1/64) 0,3 - 1,0 (1/64 - 1/16)
	4-14	Sömnad av knappar Sömnad av knappar	3,5 (1/8) 2,5 - 4,5 (3/32 - 3/16)	-
	4-15	Ögla, stygn Sömnad av öglor, hål i bälten osv.	7,0 (1/4) 7,0 6,0 5,0 (1/4 15/64 3/16)	7,0 (1/4) 7,0 6,0 5,0 (1/4 15/64 3/16)

■ Dekorativa sömmar

Använd monogramfot "N".

Tvillingnålen kan endast användas med plattsöm . Se dessutom till att sätta på sicksackspressarfot "J" när du använder tvillingnålen.

Dekorativa sömmar						
5-01	5-02	5-03	5-04	5-05	5-06	5-07
						
5-08	5-09	5-10	5-11	5-12	5-13	5-14
						
5-15	5-16	5-17	5-18	5-19	5-20	5-21
						
5-22	5-23	5-24	5-25	5-26	5-27	5-28
						
5-29	5-30	5-31				
						

Dekorativa plattsömmar						
6-01	6-02	6-03	6-04	6-05	6-06	6-07
6-08	6-09	6-10				
Plattsömmar						
7-01	7-02	7-03	7-04	7-05	7-06	7-07
7-08	7-09	7-10	7-11	7-12	7-13	7-14
7-15	7-16	7-17				
Korsstygnsstyg						
8-01	8-02	8-03	8-04	8-05	8-06	8-07
8-08	8-09	8-10	8-11			
Dekorativa nyttosömmar						
9-01	9-02	9-03	9-04	9-05	9-06	9-07
9-08	9-09	9-10	9-11	9-12	9-13	9-14
9-15	9-16	9-17	9-18	9-19	9-20	9-21
9-22	9-23	9-24	9-25	9-26	9-27	9-28
9-29	9-30	9-31	9-32	9-33	9-34	9-35
9-36	9-37	9-38	9-39	9-40		

■ Monogramsömmar

Använd monogramfot "N".
Tvillingnålen kan inte användas.

Monogramsömmar (gotiskt teckensnitt)												
A	B	C	D	E	F	G	H	I	J	K	L	
M	N	O	P	Q	R	S	T	U	V	W	X	
Y	Z											
0	1	2	3	4	5	6	7	8	9	#	%	
-	+	x	÷	=	*	.	,	&	?	!	@	
<	>	()	[]	/	\	~	©	®	™	
“	”	”	’	’	’	’	’	’	’	’	’	’
Ä	Å	Æ	Ç	Ð	Ñ	Ö	Ø	Œ	Û	Ü	ß	
Monogramsömmar (handskriftsteckensnitt)												
A	B	C	D	E	F	G	H	I	J	K	L	
M	N	O	P	Q	R	S	T	U	V	W	X	
Y	Z											
0	1	2	3	4	5	6	7	8	9	#	%	
-	+	x	÷	=	*	.	,	&	?	!	@	
<	>	()	[]	/	\	~	©	®	™	
“	”	”	’	’	’	’	’	’	’	’	’	’
Ä	Å	Æ	Ç	Ð	Ñ	Ö	Ø	Œ	Û	Ü	ß	
Monogramsömmar (konturteckensnitt)												
A	B	C	D	E	F	G	H	I	J	K	L	
M	N	O	P	Q	R	S	T	U	V	W	X	
Y	Z											
0	1	2	3	4	5	6	7	8	9	#	%	
-	+	x	÷	=	*	.	,	&	?	!	@	
<	>	()	[]	/	\	~	©	®	™	
“	”	”	’	’	’	’	’	’	’	’	’	’
Ä	Å	Æ	Ç	Ð	Ñ	Ö	Ø	Œ	Û	Ü	ß	

Monogramsömmar (japanskt-teckensnitt)

あいうえおあいうえお
 かきくけこがぎぐげご
 さしすせそざじずぜぞ
 たちつてとだぢづでどっ
 なにぬねのはひふへほ
 ばびぶべぼぱぴぷぺぽ
 まみむめもやゆよゃゅょ
 らりるれろわをんー
 アイウエオァィウヱォヴ
 カキクケコガギグゲゴ
 サシスセソザジズゼゾ
 タチツテトダヂヅデドッ
 ナニヌネノハヒフヘホ
 バビブベボパピプペポ
 マミムメモヤユヨヤユヨ
 ラリルレロフヲンー
 0 1 2 3 4 5 6 7 8 9
 〇ー二三四五六七八九十
 & ? ! () - _
 生年月日才保育幼稚園小中
 学校組部火水木金土ー

Nyttosömmar

⚠ VAR FÖRSIKTIG

- Innan du byter pressarfoten, se till att trycka på  (knapp för pressarfot/nålutbyte) på kontrollpanelen för att låsa alla knappar, eftersom personsador annars kan uppstå om du trycker på Start/Stopp-knappen eller någon annan knapp och maskinen startar. Mer information om hur du byter pressarfot finns i "Byta pressarfoten" på sida 23.

Fällsömmar



Sy fällsömmar längs kanten på klippta tyger för att förhindra att de fransar sig.

■ Använda fällningsfot "G".

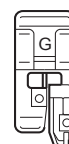
- Sätt i fällningsfot "G".



- Välj en söm.

Nr	1-13	1-14	1-15
Söm			

- Mer information finns i "Tabell över söminställningar" på sida 35.

⚠ VAR FÖRSIKTIG

- När du använder fällningsfot "G" måste du vara säker på att välja en söm som kan användas med fällningsfot "G". Om du syr med fel söm, kan nålen slå i pressarfoten, böja nålen eller skada pressarfoten.

- Placera tyget med kanten mot styrningen på pressarfoten, och sänk sedan ned pressarfotsspaken.

① Guide

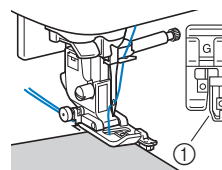

- 4** Vrid handhjulet mot dig (moturs). Kontrollera att nålen inte rör pressarfoten.

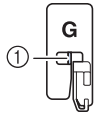

- ① Nålen ska inte röra mittstången

- 5** Sy med kanten på tyget mot pressarfotens styrning.

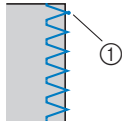

- ① Nålens islagpunkt

⚠ VAR FÖRSIKTIG

- Se till att dra tyget till baksidan när du har sytt klart. Om du drar tyget mot sidan eller framåt, kan pressarfotens stift skadas.
- Om tråden är intrasslad på pressarfoten, ta bort den intrasslade tråden, och höj sedan pressarfotsspaken och ta bort pressarfoten. Pressarfoten kan skadas om du höjer pressarfoten med intrasslad tråd.

- 6** Tryck på Start/Stopp-knappen för att sluta sy när du är klar, och höj pressarfoten och nålen för att dra tyget under pressarfoten mot maskinens baksida.

■ Använda sicksackspressarfot "J"

- 1** Sätt på sicksackspressarfot "J".

- 2** Välj en söm.

Nr	1-08	1-10	1-11	1-12
Söm				
Nr	1-16	1-17	1-18	1-19
Söm				

- Mer information finns i "Tabell över söminställningar" på sida 35.

- 3** Sy längs kanten på tyget så att nålen hamnar precis utanför kanten till höger.

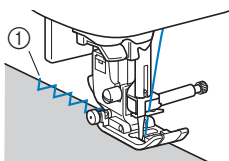

- ① Nålens islagpunkt

Osynlig fällsöm

Fälla kjolar och byxor med osynlig fällsöm.

📖 Anmärkning

- När cylindriska stycken är för små för att glida på armen eller när längden är för kort, matas inte tyget och önskade resultat kanske inte uppnås.

- 1** Vänd kjolen eller byxorna ut och in.



- ① Tygets avigsida
② Tygets rätsida
③ Nedre kanten av tyget

- 2** Vik den nedre kanten av tyget till önskad fällningslängd och styrk sedan.

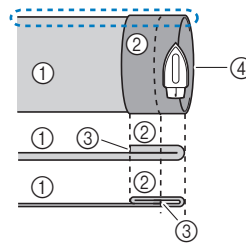

- ① Tygets avigsida
② Tygets rätsida
③ Nedre kanten av tyget
④ Önskad fälllängd

<Tjockt tyg>

<Normalt tyg>

<Sett från sidan>

- 3** Med hjälp av skräddarkrita, markera tyget cirka 5 mm (3/16 tum) från kanten av tyget, och träckla sedan det.

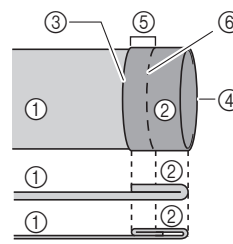

- ① Tygets avigsida
② Tygets rätsida
③ Nedre kanten av tyget
④ Önskad fälllängd
⑤ 5 mm (3/16 tum)
⑥ Träckling

<Tjockt tyg>

<Normalt tyg>

<Sett från sidan>

- 4** Vik in tyget längs fällningen.

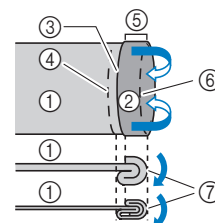

- ① Tygets avigsida
② Tygets rätsida
③ Nedre kanten av tyget
④ Önskad fälllängd
⑤ 5 mm (3/16 tum)
⑥ Träckling
⑦ Träcklingspunkt

<Tjockt tyg>

<Normalt tyg>

<Sett från sidan>

5 Vik tillbaka tyget och lägg sedan tyget med avigsidan uppåt.

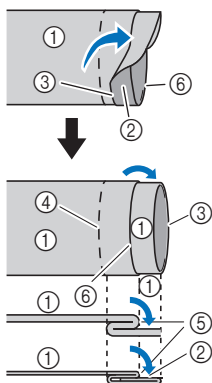

- ① Tygets avigsida
- ② Tygets rätsida
- ③ Kanten på tyget
- ④ Önskad fällkant
- ⑤ Träcklingspunkt
- ⑥ Träckling

<Tjockt tyg>
<Normalt tyg>

<Sett från sidan>

6 Sätt i blindsömsfot "R".

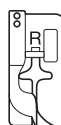

7 Välj en söm.

Nr	2-01	2-02
Söm		

- Mer information finns i "Tabell över söminställningar" på sida 35.

8 Ta bort arbetsbordet om du vill använda friarmen.

9 Skjut föremålet som du vill sy på friarmen. Se till att tyget matas korrekt och börja sedan sy.

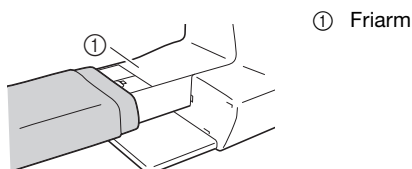

10 Placera tyget med den vikta fällkanten mot styrningen på pressarfoten, och fäll sedan ned pressarfotsspaken.

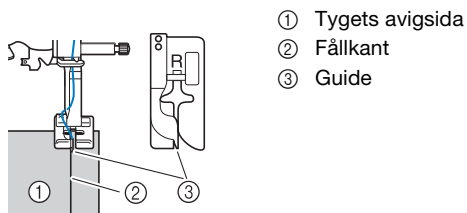

11 Ställ in stygnbredden så att nålen precis når fällkanten. (sida 29)

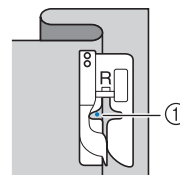

- ① Nålens islagspunkt

När du ändrar nålens nedgångsläge, höj nålen och ändra sedan stygnbredden.

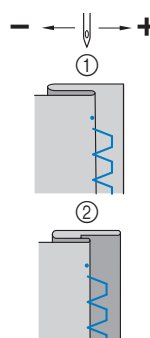

- ① Tjocka tyger
- ② Normala tyger

Anmärkning

- Det går inte att sy blind fällsöm om den vänstra nålens nedgångsläge inte når vecket. Om nålen går för långt in på vecket går det inte att vika upp tyget och sömmen som finns på den högra sidan av tyget blir mycket stort och lämnar en ful finish.

12 Sy med fällkanten mot pressarfotens styrning.

13 Tryck på Start/Stopp-knappen för att sluta sy när du är klar, och höj pressarfoten och nålen för att dra tyget under pressarfoten mot maskinens baksida.

Obs!

- Var noga med att dra tyget mot baksidan av maskinen efter sömnad. Pressarfoten kan skadas om du drar tyget mot sidan eller framåt.

14 Ta bort träckelsömmen och vrid tyget med rätsidan utåt.

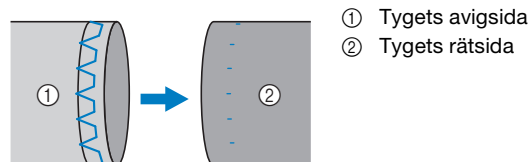

Knapphålssöm

Den längsta knapphålslängden är cirka 28 mm (1-1/8 tum) (knappens diameter + tjocklek).

Knapphål sys från pressarfotens framdel och bakåt, enligt nedan.

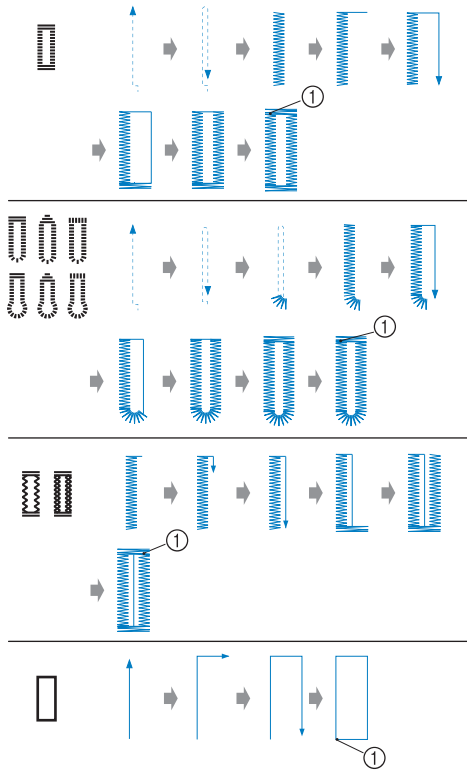

① Förstärkningssöm

Namnen på delarna på knappålsfot "A", som används när du skapar knapphål, visas nedan.

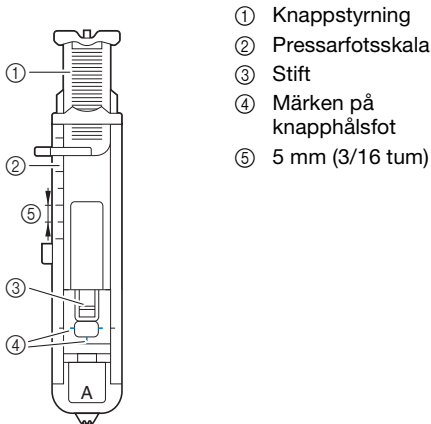

Obs!

- Innan du syr knapphål, kontrollera stygnlängden och -bredden genom att sy ett provknapphål på en tygbit som används för projektet.

1 Använd krita för att markera knappålets placering och längd på tyget.

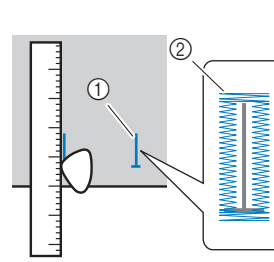

- ① Märken på tyget
- ② Knappålsfot

2 Dra ut knappstyrningen på knappålsfot "A", och sätt sedan i den knapp som ska användas i knappålet.

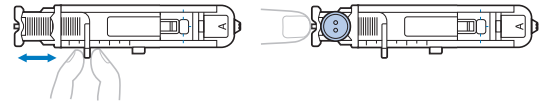

Om knappen inte passar i knappstyrningen

Lägg ihop knappens diameter och tjocklek, och ställ sedan in knappstyrningen på den beräknade längden. (Avståndet mellan märkena på pressarfotsskalan är 5 mm (3/16 tum).)

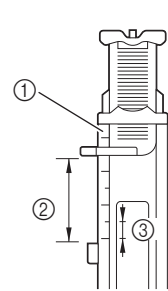

- ① Pressarfotsskala
- ② Längd på knappålet (knappens diameter + tjocklek)
- ③ 5 mm (3/16 tum)

Exempel: För en knapp med en diameter på 15 mm (9/16 tum) och en tjocklek på 10 mm (3/8 tum), ska knappstyrningen ställas in på 25 mm (1 tum) på skalan.

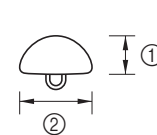

- ① 10 mm (3/8 tum)
- ② 15 mm (9/16 tum)

→ Knappålets storlek ställs in.

3 Sätt i knappålsfot "A".

Placera övertråden under pressarfoten genom att dra tråden genom hålet i pressarfoten innan du sätter på knappålsfot "A".

4 Välj en söm.

Nr	4-01	4-02	4-03	4-04	4-05
Söm					
Nr	4-06	4-07	4-08	4-09	4-10
Söm					

- Mer information finns i "Tabell över söminställningar" på sida 35.

- 5 Placera tyget med knapphålsmärkets framdel i linje med de röda märkena på knapphålsfotens sidor, och fäll sedan ned pressarfotsspaken.

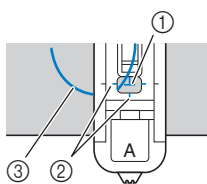

- ① Märke på tyget (framsida)
- ② Röda märken på knapphålsfoten
- ③ Övertråd

- När du fäller ned pressarfoten, tryck inte in den främre delen av pressarfoten.

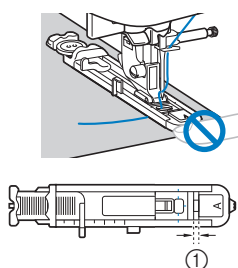

- ① Minska inte avståndet.

Anmärkning

- Om det är svårt att anpassa markeringarna, vrid handhjulet långsamt mot dig för att kontrollera var nålen går in i tyget, och rikta sedan in markeringen på tyget mot den punkten.

- 6 Dra ned knapphålsfotspaken så långt det går.

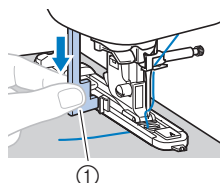

- ① Knapphålsfotspak

Knapphålsfotspaken sitter bakom fästet på knapphålsfoten.

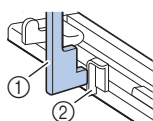

- ① Knapphålsfotspak
- ② Fäste

- 7 Håll försiktigt övertrådens ände i vänstra handen, och börja sedan sy.

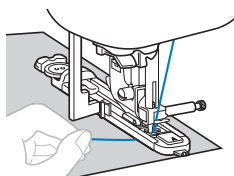

→ När du slutat sy, syr maskinen automatiskt förstärkningsstygn och stannar sedan.

- 8 Tryck på  (knapp för trådkniv) en gång. Höj pressarfoten och ta sedan bort tyget.

Anmärkning

- När du använder trådkniven på vänster sida av maskinen eller sax för att klippa av trådarna, tryck på  (knapp för nållägesval) för att höja nålen, höj pressarfoten och dra sedan ut tyget innan du klipper av trådarna.

- 9 Höj knapphålsfotspaken till ursprungsläget.

- 10 Sätt i en knappnål längs förstärkningens insida i änden av knapphåls sömmen för att förhindra att sömmen skärs av.

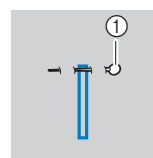

- ① Stift

- 11 Använd sprättkniven för att skära i riktning mot knappnålen och öppna knapphålet.

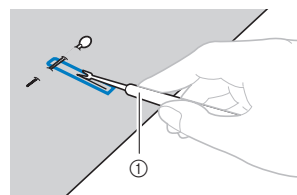

- ① Sprättkniv

För nyckelhålsformade knapphål, använd hålstansen för att göra hål i knapphållets rundade ände, och använd sedan sprättkniven för att skära upp knapphålet.

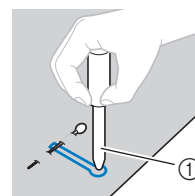

- ① Hålstans

- När du använder hålstansen, placera tjockt papper eller något annat skyddsark under tyget innan du stansar hål i tyget.

⚠ VAR FÖRSIKTIG

- När du öppnar knapphålet med sprättkniven, sätt inte händerna i skärriktningen, eftersom du kan skada dig om sprättkniven slinter.
- Använd inte sprättkniven på något annat sätt än hur det är tänkt.

■ Sy knapphål på stretch-tyg

När du syr knapphål på stretch-tyg, använd en iläggstråd.

- 1 Haka i iläggstråden på den del av knapphålsfot "A" som visas i bilden.

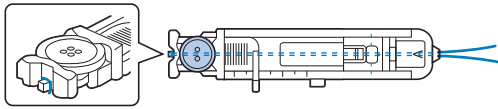

- 2 Den passar in i spåren. Knyt den sedan löst.

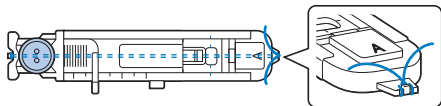

- 3 Sätt i knapphålsfot "A".

- 4 Välj en söm.

Nr	4-05	4-06
Söm		

- Mer information finns i "Tabell över söminställningar" på sida 35.

- 5 Ställ in stygnbredden till iläggstrådens tjocklek.

- 6 Sänk ned pressarfotsspaken och knapphålsfotsspaken och börja sy.

- 7 När du slutat sy, dra försiktigt i iläggstråden för att vid behov sträcka den.

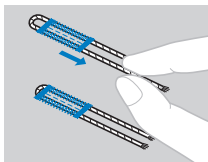

- 8 Använd en synål för att dra iläggstråden till tygets avigsida, och knyt den sedan.

Knappsömnad

Man kan sy på knappar med maskinen. Man kan fästa knappar med två eller fyra hål.

- 1 Mät avståndet mellan hålen i knappen som ska fästas.



- 2 Höj pressarfotsspaken, och för sedan matarlägesomkopplaren, som sitter nere på maskinens baksida, till (åt vänster sett bakifrån på maskinen).

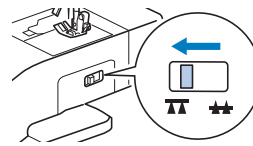

- 3 Sätt i knappfot "M".

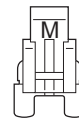

- 4 Välj en söm.

Nr	4-14
Söm	

- Mer information finns i "Tabell över söminställningar" på sida 35.
- Eftersom änden av tråden kommer att knytas ihop senare, ska du inte ställa in maskinen för programmerad trådavskärning.

- 5 Justera stygnbredden så att den är densamma som avståndet mellan hålen i knappen.

- 6 Placera knappen i läget där det ska sys och fäll ned pressarfotsspaken.

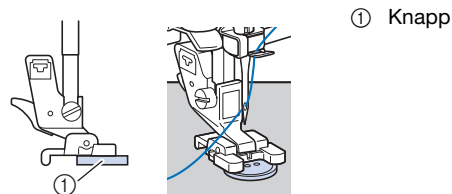

- När du syr i knappar med fyra hål, sy först de båda hålen närmast dig. Flytta sedan knappen så att nålen går i de båda hålen mot baksidan av maskinen, och sy dem sedan på samma sätt.

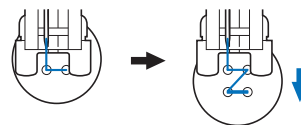

- 7 Vrid handhjulet mot dig (moturs) för att kontrollera att nålen går i knappens båda hål på rätt sätt.

Om det verkar som om nålen kommer att träffa knappen ska du mäta avståndet mellan hålen i knappen igen. Ställ in stygnbredden till avståndet mellan knapphålen.

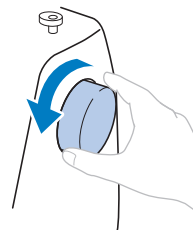

⚠ VAR FÖRSIKTIG

- När du syr, kontrollera att nålen inte rör vid knappen, eftersom nålen då kan böjas eller brytas.

8 Börja sy.

För syhastighetsreglaget åt vänster (så att hastigheten är långsam).

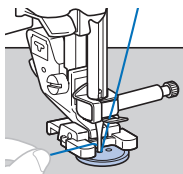

→ Maskinen stannar automatiskt när den har sytt förstärkta stygn.

- Tryck inte på (knapp för trådkniv).

9 Använd en sax för att skära av över- och undertråden i början av sömmen.

Dra övertråden till tygets avigsida när du slutat sy, och knyt ihop den med undertråden.

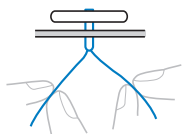

10 När du har satt i knappen, skjut matarlägesomkopplaren till (åt höger sett bakifrån på maskinen) och vrid handhjulet för att höja matarna.

Anmärkning

- Matarna kommer upp när du börjar sy igen.

Sätta i blytlås

■ Sätta i ett centrerat blytlås

Sy båda tygstyckena, hopfogade mot varandra.

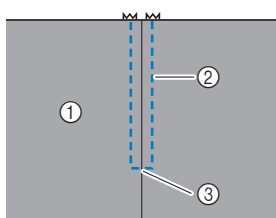

- Tygets rätsida
- Sömnad
- Änden av blytlåsöppningen

1 Sätt på sicksackspressarfot "J".

2 Sy raksöm upp till blytlåsöppningen.

Med tygstyckenas rätsidor mot varandra, sy backstygn när du har nått blytlåsöppningen.

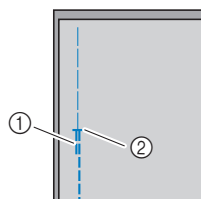

- Backstygn
- Änden av blytlåsöppningen

3 Fortsätt sy till kanten på tyget med en tråckelsöm.

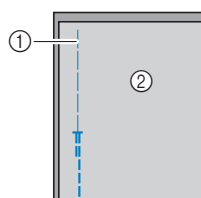

- Tråckelsöm
- Tygets avigsida

4 Pressa isär sömsmånen från tygets avigsida.

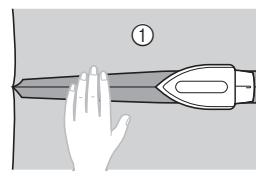

- Tygets avigsida

5 Placera sömmen i linje med blytlåsets mitt, och tråckla sedan fast blytlåset.

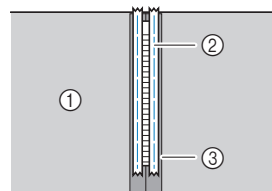

- Tygets avigsida
- Tråckelsöm
- Blytlås

6 Ta bort ca 5 cm (2 tum) från änden av tråcklingen på utsidan.

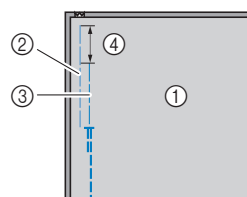

- Tygets avigsida
- Tråckling av blytlås
- Tråckling på utsidan
- 5 cm (2 tum)

7 Sätt i pressarfots hållaren på det högra stiftet på blytlåsfot "I".

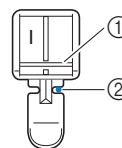

- Stift på högra sidan
- Nålens islagpunkt

8 Välj en söm.

Nr	1-03
Söm	

- Mer information finns i "Tabell över söminställningar" på sida 35.

VAR FÖRSIKTIG

- När du använder blixtlåsfot "I", kontrollera att du valt raksöm (nålen i mitten), och vrid långsamt handhjulet mot dig (moturs) för att kontrollera att nålen inte rör vid pressarfoten. Om du valt en annan söm eller om nålen slår i pressarfoten, kan nålen böjas eller brytas.

9 Sy en stickning runt blixtlåset.

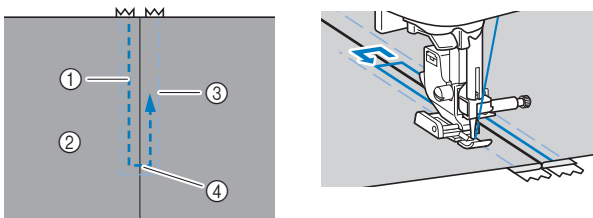

- 1 Sömnad
- 2 Tygets rätsida
- 3 Träckelsöm
- 4 Änden av blixtlåsöppningen

VAR FÖRSIKTIG

- När du syr, kontrollera att nålen inte rör vid blixtlåset, eftersom den då kan böjas eller brytas.

Anmärkning

- Om pressarfoten kommer i kontakt med blixtlåsreglaget, lämna nålen nedsänkt (i tyget) och höj pressarfoten. När du har flyttat reglaget så att det inte kommer i kontakt med pressarfoten, fäll ned pressarfoten och fortsätt sy.

10 Ta bort träckelsömmen.

Applikationer, lapptäcksarbete och kviltning

Sy applikationer





1 Träckla eller limma applikationsstycket till basmaterialet för att fästa det.

Obs!

- Om du använder lim för att hålla applikationen på plats på tyget, ska du inte använda lim på områden som du ska sy med maskinen. Om limmet fastnar på nålen eller spolkapseln kan maskinen skadas.

2 Sätt på sicksackspressarfot "J".

3 Välj en söm.

Nr	1-28	1-29	2-03	2-04
Söm				

- Mer information finns i "Tabell över söminställningar" på sida 35.

4 Vrid handhjulet mot dig (moturs), och börja sedan sy runt applikationens kant. Kontrollera att nålen går precis utanför applikationen.

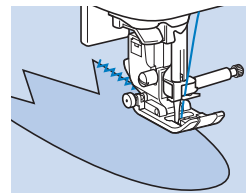

När du syr runt hörn, stäng av maskinen med nålen i tyget precis utanför applikationen, höj pressarfotsspaken, och vrid sedan tyget efter behov för att ändra syriktning.





Lappverk (toktäcken)

1 Vik kanten på det översta tygstycket och placera det ovanpå det undre tygstycket.

2 Sätt på sicksackspressarfot "J".

3 Välj en söm.

- Stygnen som visas nedan är exempel. Välj önskad söm.

Nr	1-28	2-07	2-08	2-09
Söm				

- Mer information finns i "Tabell över söminställningar" på sida 35.

4 Sy ihop de båda tygstyckena så att sömmen sträcker sig över båda styckena.

Använd nålar om det behövs.

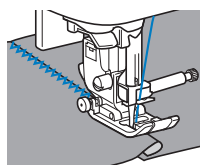

VAR FÖRSIKTIG

- Sy inte över nålar.

■ Skarva

Att sy ihop två tygstycken kallas att "skarva". Tygstyckena ska klippas ut med 6,5 mm (1/4 tum) sömsmån.

Sy en skarvande raksöm 6,5 mm (1/4 tum) antingen från pressarfotens högra eller vänstra sida.

1 Träckla eller nåla längs sömsmånen på det tyg du vill skarva ihop.

2 Sätt på sicksackspressarfot "J".

3 Välj en söm.

Nr	1-25
Söm	

- Mer information finns i "Tabell över söminställningar" på sida 35.

4 Sy med pressarfotens sida i linje med kanten på tyget.

☐ För sömsmån på höger sida

Placera pressarfotens högra sida i linje med kanten på tyget, och sy med söm

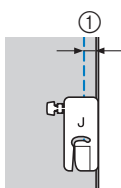

① 6,5 mm (1/4 tum)

☐ För sömsmån på vänster sida

Rikta den vänstra sidan av pressarfotens med kanten på tyget, och ställ in stygnbredden på 1,5 mm (1/16 tum) och sy med söm

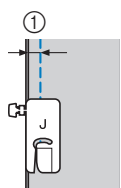

① 6,5 mm (1/4 tum)

📖 Anmärkning

- Om du vill ändra bredden på sömsmånen (nålläget), ställ in stygnbredden. För information, se "Ställa in stygnbredd" på sida 29 och "Sy en jämn sömsmån" på sida 31.

■ Kvilta

När du lägger vadd mellan det översta och nedersta tyglagret kallas det "kviltning". Man kan kvilta enkelt med hjälp av övermataren* och kviltningstyrning*.

- * Artiklar som säljs separat. Kontakta en auktoriserad Brother-återförsäljare.

💡 Obs!

- Trä nålen manuellt när du använder övermataren eller sätt fast övermataren efter du har trätt nålen med hjälp av nålträdningfunktionen.
- Använd en 90/14 symaskinsnål, standard för hemmabruk när du kviltar.
- Övermataren kan endast användas med raka eller sicksacksömmar. Sy inte backstygn med övermataren.
- När du syr med övermataren, sy i en hastighet mellan långsamt och medium.
- När du använder övermataren ska du provsy på en tygbit som ska användas i projektet.

1 Träckla det tyg som ska sys.

2 Ta bort pressarfoten och pressarfotshållaren.

- Mer information finns i "Ta bort och sätta fast pressarfotshållaren" på sida 24.

3 Haka i övermatarens gaffel på klämskruven.

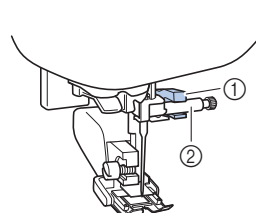

- ① Anslutningsgaffel
- ② Nålklämskruv

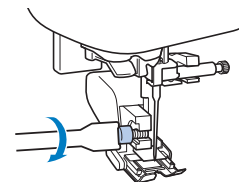

4 Fäll ned pressarfotsspaken och dra åt pressarfotshållarens skruv med skruvmejseln.



⚠ VAR FÖRSIKTIG

- Se till att dra åt skruvarna ordentligt med skruvmejseln, annars kan nålen röra vid pressarfoten, vilket gör att den böjs eller bryts.
- Innan du börjar sy, vrid handhjulet långsamt mot dig (moturs) och kontrollera att nålen inte rör vid pressarfoten. Om nålen rör vid pressarfoten kan den böjas eller gå av.

5 Välj en söm.

Nr	1-04	1-28
Söm		

- Mer information finns i "Tabell över söminställningar" på sida 35.

6 Placera en hand på vardera sidan om pressarfoten, och styr tyget jämnt medan du syr.

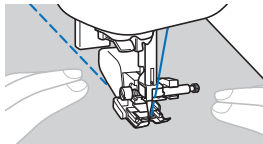

- Använda kviltstyrningen (säljs separat)
Använd kviltstyrningen för att sy parallella sömmar med jämna avstånd.

1 Sätt i kviltstyrningens skaft i hålet på baksidan av övermataren eller pressarfotshållaren.

- Övermatare
- Pressarfotshållare



2 Ställ in skaftet på kviltstyrning så att den hamnar i linje med den tidigare sydda sömmen.

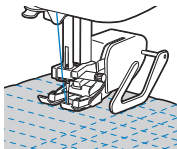

■ Frihandskviltning

Vi rekommenderar att du sätter fast fotpedalen och syr med en jämn hastighet. Du kan justera syhastigheten med reglaget för hastighetskontroll på maskinen.

⚠ VAR FÖRSIKTIG

- Med kviltning i friarmsläget styr du tygets matningshastighet så att det matchar syhastigheten. Om tyget flyttas snabbare än syhastigheten, kan nålen gå av eller andra skador uppstå.

Öppen kviltstingsfot "O" för friarmsläge* eller kviltstingsfoten* används för frihandskviltning med sicksack eller dekorativa sömmar eller frihandskviltning av raka linjer på tyg med en ojämn tjocklek.

* Artiklar som säljs separat. Kontakta en auktoriserad Brother-återförsäljare.

- Öppen kviltstingsfot "O" för friarmsläge
- Kviltstingsfot



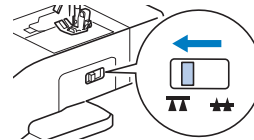

1 Skjut matarlägesomkopplaren som finns på baksidan av maskinen på basen till (åt vänster sett bakifrån på maskinen).



→ Matarna sänks ned.

2 Välj en söm.

Nr	1-04	1-28
Söm		

- Mer information finns i "Tabell över söminställningar" på sida 35.

3 Ta bort pressarfotshållaren.

- Mer information finns i "Ta bort och sätta fast pressarfotshållaren" på sida 24.

- 4 Fäst kviltningsfoten genom att placera stiftet på kviltningsfoten ovanför nåklämsskruven och rikta den nedre vänstra delen av kviltningsfoten och pressarstången.

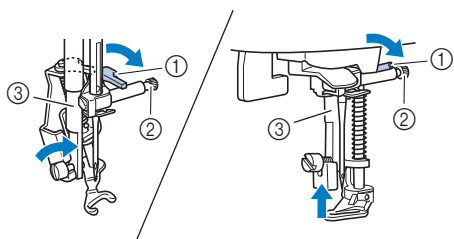

- ① Stift
② Nåklämsskruv
③ Pressarstång

Obs!

- Kontrollera att kviltningsfoten inte lutar.

- 5 Håll kviltningsfoten på plats med höger hand och dra åt pressarfotställarens skruv med skruvmejseln i vänster hand.

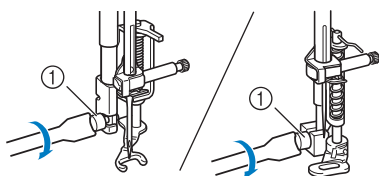

- ① Pressarfotställarens skruv

VAR FÖRSIKTIG

- Var noga med att dra åt skruvarna med den medföljande skruvmejseln. Annars rör nålen kviltningsfoten, vilket gör att den kan böjas eller gå av.

- 6 Använd båda händerna för att sträcka tyget och flytta sedan tyget i en jämn takt och sy enhetliga stygn ungefär 2,0 mm - 2,5 mm (ca 1/16 tum - 3/32 tum) i längd.

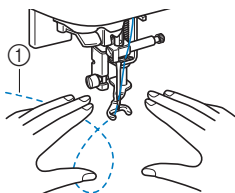

- ① Söm

- 7 När du slutat sy, för matarlägesomkopplaren till **▲▲** (åt höger sett bakifrån på maskinen) och vrid handhjulet för att höja matarna.

Plattsömnad med syhastighetsreglaget

En dekorativ söm kan sys genom att ändra stygnbredden på en plattsöm. Om symaskinen är inställd så att stygnbredden kan ändras genom att använda syhastighetsreglaget, kan stygnbredden enkelt ändras.

- 1 Anslut fotpedalen.
- 2 Sätt på sicksackspressarfot "J".
- 3 Tryck på  och ställ in [Breddstyrning] (sida 1 på inställningsskärmen) på [ON].



→ Maskinen är nu inställd så att stygnbredden kan styras med syhastighetsreglaget.

- 4 Välj en söm.

Nr	1-28
Söm	

- Mer information finns i "Tabell över söminställningar" på sida 35.

Anmärkning

- Även om resultatet varierar beroende på tygen och tjockleken på tråden som används ska du för bästa resultat, ändra stygnlängden mellan 0,3 och 0,5 mm (1/64 och 1/32 tum).

- 5 Ändra stygnbredden med syhastighetsreglaget under tiden du syr.

- Justera syhastigheten med fotpedalen.

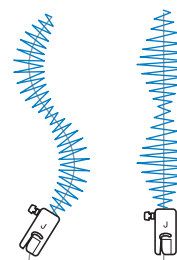

- 6 När du har sytt klart, ställ tillbaks [Breddstyrning] på [OFF].

Andra sömnadsapplikationer

■ Sy resårband

När du syr på resårband på manschetten eller linningen på ett plagg, blir slutformatet lika långt som det utsträckta resårbandet. Därför är det viktigt att du väljer rätt längd på resårbandet.

1 Nåla fast resårbandet på tygets avigsida.

Nåla fast resårbandet på tyget på några ställen för att se till att bandet är jämnt utplacerat på tyget.

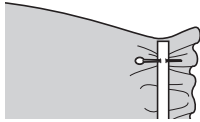

2 Sätt på sicksackspressarfot "J".

3 Välj en söm.

Nr	1-11	1-12	2-13
Söm			

- Mer information finns i "Tabell över söminställningar" på sida 35.

4 Sy på resårbandet på tyget samtidigt som du sträcker det så att det blir lika långt som tyget.

Dra i tyget vid nålen närmast framför pressarfoten med högra handen, samtidigt som du drar i tyget bakom pressarfoten med vänstra handen.

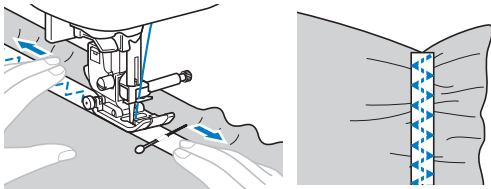

⚠ VAR FÖRSIKTIG

- När du syr, kontrollera att nålen inte rör vid några knappnålar, eftersom den då kan böjas eller brytas.

■ Förstärkningsstygn

Använd förstärkningsstygn för att förstärka ställen som utsätts för påfrestningar, som hörn på fickor och öppningar.

Som exempel finns anvisningarna för hur man syr förstärkningar vid hörn på fickor nedan.

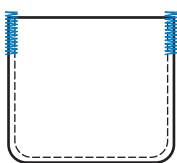

1 Bestäm önskad längd på förstärkningen.

Ställ in knappstyrningen på knapphålsfot "A" i önskad längd. (Avståndet mellan märkena på pressarfotsskalan är 5 mm (3/16 tum).)

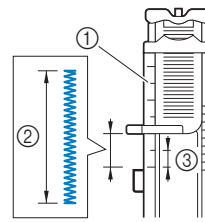

- ① Pressarfotsskala
- ② Förstärkningens längd
- ③ 5 mm (3/16 tum)

- Man kan sy förstärkningar som är upp till cirka 28 mm (1-1/8 tum) långa.

2 Sätt i knapphålsfot "A".

Placera övertråden under pressarfoten genom att dra tråden genom hålet i pressarfoten innan du sätter på knapphålsfot "A".

3 Välj en söm.

Nr	4-13
Söm	

- Mer information finns i "Tabell över söminställningar" på sida 35.

4 Placera tyget med fickans öppning mot dig, och fäll ned pressarfotsspaken så att nålen går i 2 mm (1/16 tum) framför fickans öppning.

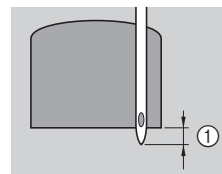

- ① 2 mm (1/16 tum)

5 Dra ned knapphålsfotsspaken så långt det går.

6 Håll försiktigt övertrådens ände i vänstra handen, och börja sedan sy.

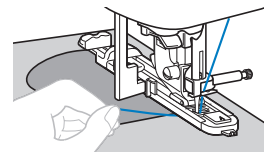

7 När du har sytt klart, höj pressarfotsspaken, ta bort tyget och skär sedan av trådarna.

8 Höj knapphålsfotsspaken till ursprungsläget.

■ Stoppning

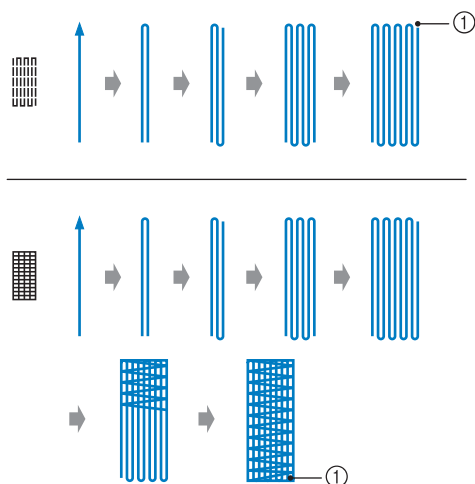

① Förstärkningssöm

1 Bestäm önskad längd på stoppningen.

Ställ in knappstyrningen på knapphålsfot "A" i önskad längd. (Avståndet mellan märkena på pressarfotsskalan är 5 mm (3/16 tum).)

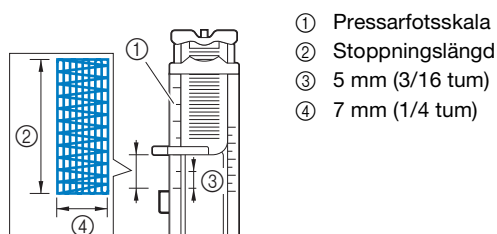

- ① Pressarfotsskala
- ② Stoppningslängd
- ③ 5 mm (3/16 tum)
- ④ 7 mm (1/4 tum)

- Man kan sy förstärkningar som är upp till cirka 28 mm (1-1/8 tum) långa.

→ När du slutat sy, syr maskinen automatiskt förstärkningsstygn och stannar sedan.

2 Sätt i knapphålsfot "A".

Placera övertråden under pressarfoten genom att dra tråden genom hålet i pressarfoten innan du sätter på knapphålsfot "A".

3 Välj en söm.

Nr	4-11	4-12
Söm		

- Mer information finns i "Tabell över söminställningar" på sida 35.

4 Lägg tyget så att nålen är 2 mm (1/16 tum) framför området som ska stoppas och fäll sedan ned pressarfoten.

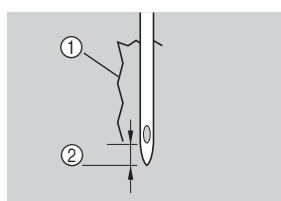

- ① Hål
- ② 2 mm (1/16 tum)

5 Dra ned knapphålsfotspaken så långt det går.

6 Håll försiktigt övertrådens ände i vänstra handen, och börja sedan sy.

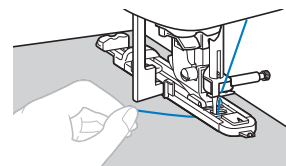

7 När du har sytt klart, höj pressarfotspaken, ta bort tyget och skär sedan av trådarna.

8 Höj knapphålsfotspaken till ursprungsläget.

■ Öljetter

Man kan sy öljetter, som på skärp.

1 Sätt i monogramfot "N".

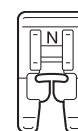

2 Välj en söm.

Nr	4-15
Söm	

- Mer information finns i "Tabell över söminställningar" på sida 35.

3 Justera antingen stygnbredden eller stygnlängden för att välja önskat öljetformat.

- För information, se "Ställa in stygnbredd" på sida 29 och "Ställa in stygnlängd" på sida 29.

4 Fäll ned nålen i tyget när du börjar sy och fäll sedan ned pressarfotspaken.

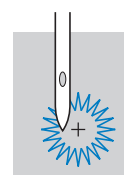

5 Börja sy.

→ När du slutat sy, syr maskinen automatiskt förstärkningsstygn och stannar sedan.

- 6 Ta bort tyget, använd hålstansen för att göra hål i mitten av öljetten.

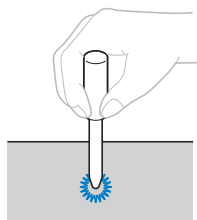

- När du använder hålstansen, placera tjockt papper eller något annat skyddsark under tyget innan du stansar hål i tyget.

■ Sticksöm

Att sy med ett utrymme mellan kanterna på två tygstycken kallas att "sy sticksöm". Det används på blusar och barnkläder. Denna söm blir mer dekorativ om man använder tjockare tråd.

- 1 Använd ett strykjärn för att vika de båda tygstyckena längs deras sömmar.
- 2 Träckla ihop de båda tygstyckena, med ett mellanrum på cirka 4 mm (3/16 tum), på tunt papper eller ett ark vattenlöslig förstärkning.

Det blir lättare att sy om du ritar en linje i mitten av tunt papper eller vattenlöslig förstärkning.

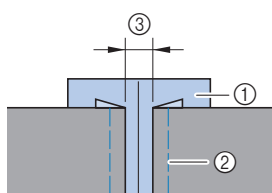

- ① Tunt papper eller vattenlöslig förstärkning
- ② Träckelsöm
- ③ 4 mm (3/16 tum)

- 3 Sätt på sicksackspressarfot "J".
- 4 Välj en söm.

Nr	2-11	2-12
Söm		

- Mer information finns i "Tabell över söminställningar" på sida 35.

- 5 Ställ in stygnbredden på 7,0 mm (1/4 tum).
- 6 Sy med pressarfotens mitt längs mitten på de båda tygstyckena.

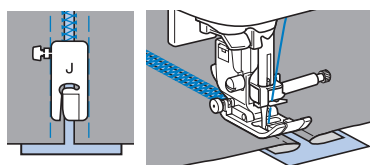

- 7 När du slutat sy, ta bort papret.

■ Langettsöm

Den vågformade, upprepade sömmen som ser ut som snäckskal kallas "langettsöm". Den används på bluskragar och för att dekorera kanterna på arbetet.

- 1 Sätt i monogramfot "N".
- 2 Välj en söm.

Nr	2-06
Söm	

- Mer information finns i "Tabell över söminställningar" på sida 35.

- 3 Sy längs kanten på tyget. Kontrollera att du inte syr direkt på kanten av tyget.

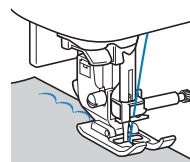

- 4 Klipp längs kanterna.

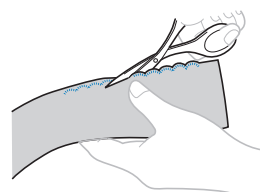

- Var noggrann så att du inte klipper i sömmen.

■ Smockning

Den dekorativa söm som skapas när man syr eller broderar över rynkor kallas "smock". Den används för att dekorera blusliv och manschetter.

Smocksömmen ger tyget struktur och elasticitet.

- 1 Sätt på sicksackspressarfot "J".
- 2 Välj raksöm, ställ in stygnlängden på 4,0 mm (3/16 tum) och lossa trådspänningen.
- 3 Sy parallella sömmar med intervall om 1 cm (3/8 tum) och dra i undertrådarna för att skapa rynkor.

Släta ut rynkorna genom att stryka dem.

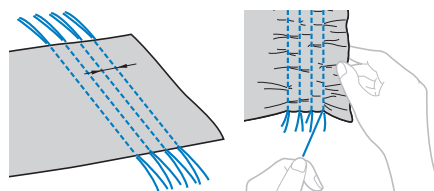

- 4 Välj en söm.

Nr	2-10	2-11	2-12
Söm			

- Mer information finns i "Tabell över söminställningar" på sida 35.

- 5 Sy mellan raksömmarna och dra ut trådarna för de raka stygnen.

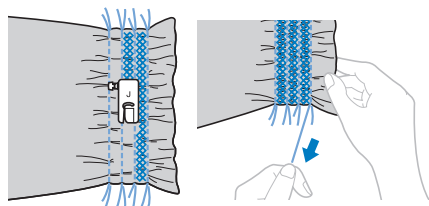

■ Snäcksöm

Rynkorna som ser ut som snäckor kallas för "snäcksöm". De används för att dekorera kantband, blusliv eller manschetter gjort av tunt material.

- 1 Rita jämnt fördelade linjer och vik sedan tyget längs linjerna.

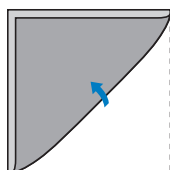

- 2 Sätt på sicksackspressarfot "J".

- 3 Välj en söm och öka sedan trådspänningen.

Nr	2-05
Söm	

- Mer information finns i "Tabell över söminställningar" på sida 35.

- 4 Sy så att nålen hamnar strax utanför kanten på tyget.

En vikning åt gången, fortsatt att vika tyget längs med linjen och sy sedan.

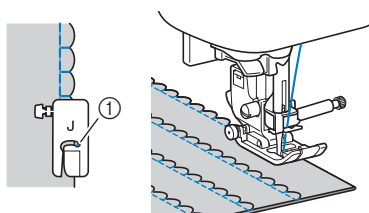

① Nålens islagspunkt

- 5 När du slutat sy, ta bort tyget. Vik upp tyget och stryk sedan vecken mot ena sidan.

■ Foga samman

Man kan sy dekorativ fällsöm över sömsmånen på sammanfogade tygstycken. Detta används när man gör toktäcken.

- 1 Sätt på sicksackspressarfot "J".

- 2 Sy ihop de båda tygstyckenas rätsidor, och vik sedan ut sömsmånen.

- 3 Välj en söm.

Nr	2-07	2-08	2-09
Söm			

- Mer information finns i "Tabell över söminställningar" på sida 35.

- 4 Vänd på tyget så att rätsidan kommer uppåt, och sy sedan över sömmen med pressarfotens mitt i linje med sömmen.

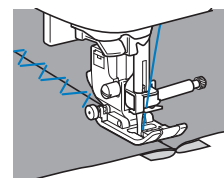

■ Använda tvillingnålen

Med tvillingnålen kan du sy två parallella linjer av samma stygn med två olika trådar. Båda övertrådarna ska ha samma tjocklek och kvalitet.

⚠ VAR FÖRSIKTIG

- Använd endast tvillingnålen (2/11 nål, artikelnummer: X59296-121), och använd aldrig nålträdningfunktionen med tvillingnålen. Annars kan nålen gå av eller maskinen skadas.

- 1 Tryck på och sätt fast tvillingnålen.

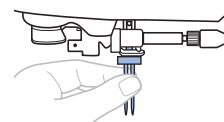

- Mer information om hur du sätter fast en nål finns i "Byta nålen" på sida 22.

- 2 Trä övertråden bakom nålstångens trådledare.

- Mer information finns i steg 1 genom 10 av "Så här trär du övertråden" på sida 17.

- 3 Trä den vänstra nålen med den första övertråden manuellt.

Dra tråden genom nålsögat framifrån.

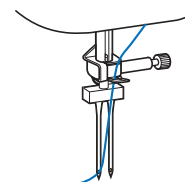

- 4** Sätt det extra trådrullsstativet i hålet på ovsidan av maskinen och sätt trådrullen på det extra trådrullsstativet.

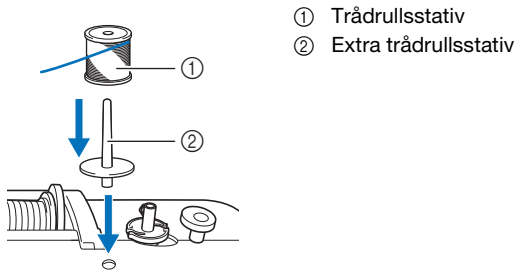

- ① Trådrullsstativ
② Extra trådrullsstativ

- 5** Trä maskinen med nästa övertråd. Utan att föra tråden bakom nålstångens trådledare ska du manuellt trä den högra nålen med den andra övertråden.

För tråden genom nålsögat framifrån och bakåt.

- ① Nålstångens trådledare

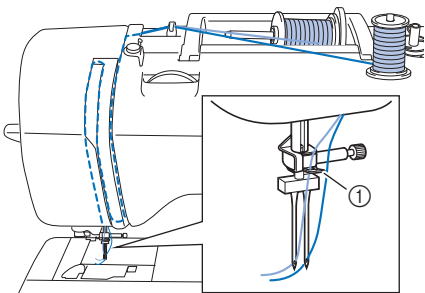

- 6** Sätt på sicksackspressarfot "J".

- Mer information om hur du byter pressarfot finns i "Byta pressarfoten" på sida 23.

VAR FÖRSIKTIG

- Var noga med att endast använda sicksackspressarfoten "J" tillsammans med tvillingnålen. Om sömmen blir hoptryckt ska du använda monogramfot "N" eller förstärkningsmaterialet.

- 7** Tryck på för att låsa upp alla knappar.

- 8** Tryck på och ställ in [Dubbelnål] (sida 1 på inställningsskärmen) på [ON].



VAR FÖRSIKTIG

- När du använder tvillingnålen måste du vara säker på att välja inställningen för tvillingnål, annars kan nålen gå av eller maskinen skadas.

- 9** Välj en söm.

- För val av söm, se "Grundläggande sömnad" på sida 25.
- Se "Tabell över söminställningar" på sida 35 för stygn som använder en tvillingnål. Du kan också sy med tvillingnål när du väljer en plattsöm. Använd i så fall sicksackspressarfot "J".

VAR FÖRSIKTIG

- När du använder tvillingnålen, måste du vara säker på att välja en lämplig söm, annars kan nålen gå av eller maskinen skadas.

- 10** Börja sy.



VAR FÖRSIKTIG

- Försök inte att vrida tyget när tvillingnålen är nere i tyget, annars kan nålen brytas eller maskinen skadas.

■ Heirloom-söm

När du syr med vingnålen förstoras hålen efter nålen, vilket ger en spetsliknande, dekorativ söm. Den används för att dekorera fållar och dukar på tunt eller medeltjockt tyg och även på tvåskaftsväv.

- 1** Sätt fast vingnålen.



- Använd en 130/705H 100/16 vingnål.
- Mer information om hur du sätter fast en nål finns i "Byta nålen" på sida 22.
- Man kan inte använda nålträdningfunktionen tillsammans med vingnålen, eftersom maskinen kan skadas. Dra tråden genom nålsögat framifrån för hand.

- 2** Sätt i monogramfot "N".

- 3** Välj en söm.

Nr	3-02	3-04	3-06	3-10
Söm				

- Mer information finns i "Tabell över söminställningar" på sida 35.

VAR FÖRSIKTIG

- När du syr med vingnålen ska du välja stygnbredden 6,0 mm (15/64 tum) eller kortare, annars kan nålen böjas eller gå av.
- När du har ställt in stygnbredden ska du långsamt vrida handhjulet mot dig (moturs) och kontrollera att nålen inte rör vid pressarfoten. Om nålen rör vid pressarfoten kan den böjas eller gå av.

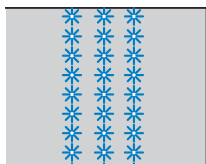

4 Börja sy.



Göra justeringar

Din söm kan ibland bli dålig, beroende på typ och tjocklek på tyget, stabiliseringsmaterial som används, syhastighet, osv. Om sömnaden inte blir bra, provs under samma förhållanden som den riktiga sömnaden och justera sömmen enligt nedan. Gör justeringar för varje söm individuellt om sömmen inte blir bra och du har gjort justeringar enligt sömmarna nedan.

Anmärkning

- Den här justeringen kan göras på  (1-30 Lapptäcksarbeten),  (4-15 öljettsöm) och sömmar från följande kategorier.

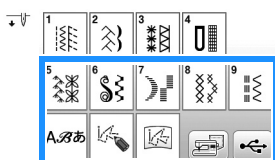

1 Tryck  och välj  (5-31).

2 Fäst monogramfoten "N" och sy sömmen.

Obs!

- Se till att använda monogramfot "N". Justeringar kanske inte görs på rätt sätt med någon annan pressarfot.

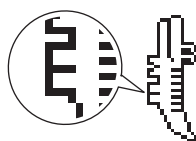
3 Jämför den färdiga sömmen med bilden på den korrekta sömmen nedan.

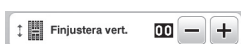
4 Tryck på  och justera sedan sömmen med [Finjustera vert.] -displayen. (sida 1 på skärmen Inställningar)

Om sömmen är hoptryckt:

Tryck på  i [Finjustera vert.] -displayen.

→ Det visade värdet ökar varje gång du trycker på knappen och sömmen blir längre.

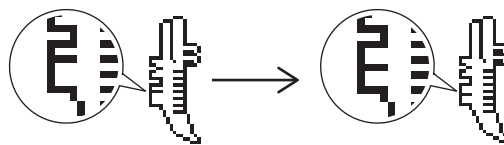

Om det finns mellanrum i sömmen:

Tryck på  i [Finjustera vert.] -displayen.

→ Det visade värdet minskar varje gång du trycker på knappen och sömmen blir kortare.

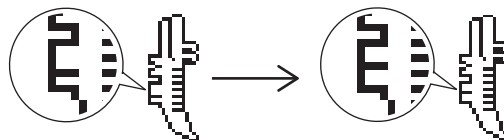

5 Sy sömmen igen.

- Gör justeringar igen om sömmen fortfarande blir dålig. Justera tills sömmen blir bra.

6 Tryck på  för att återgå till den ursprungliga skärmbilden.

Använda minnesfunktionen

Försiktighetsåtgärder om sömdata

Typer av sömdata som kan användas

I minnet för monogram/dekorativ söm: sömdatafilerna ".pmv", ".pmx" och ".pmu" kan användas med den här maskinen. sömdatafilerna ".pmu" eller ".pmx" kan hämtas. När maskinen används för att spara filen sparas den som en ".pmv" -sömdatafil. Maskinen kanske inte fungerar som den ska om du använder annan data än den som skapades med den här maskinen eller maskinen som skapade ".pmv", ".pmx" eller ".pmu" -datafilen.

USB-minne

USB-minnet är kommersiellt tillgängligt, men vissa USB-minnen kanske inte kan användas med den här maskinen. Besök vår hemsida "<http://s.brother/cpjaa>" för mer information.

Försiktighetsåtgärder när du använder datorn för att spara data

- Vi rekommenderar att du använder de 26 bokstäverna i alfabetet (versaler och gemener), siffrorna 0 till 9 "-" och "_" efter namnet på filen/mappen.

Spara sömmar

Du kan spara sömmar som du har anpassat i maskinens minne eller på USB-minnet.

Obs!

- Stäng inte av huvudströmmen till OFF när [Sparar...] -skärmen visas. Sömmen som du sparar kommer att försvinna.

1 Tryck på .

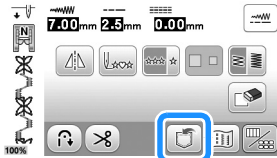

2 Om du vill spara sömmar på ett USB-minne sätter du i USB-minnet direkt i USB-porten i maskinen.

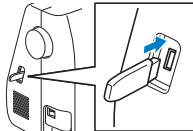

3 Tryck på önskad destination för att börja spara.



- Spara i maskinminnet.
- Spara på USB-minnet. Sömmen sparas i en mapp med namnet "bPocket".

Hämta sömmar

Hämta sömmar som lagrats i maskinens minne eller på ett USB-minne.

1 Om du vill importera sömmar från ett USB-minne sätter du i USB-minnet direkt i USB-porten på maskinen.

2 Ange önskad destination.

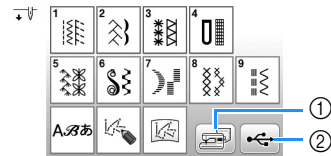

- Hämta från maskinens minne.
- Hämta från ett USB-minne.

Anmärkning

- Om sömmen som ska hämtas finns i en mapp på USB-minnet, tryck på knappen för den mappen. Tryck på  för att återgå till föregående display.

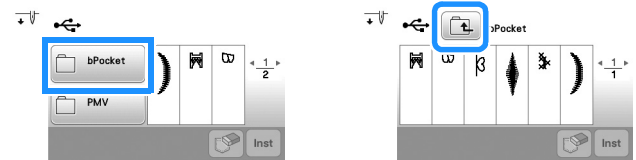

- Mappar i USB-minnet kan inte skapas med maskinen.

3 Välj önskad söm och tryck sedan på .



Obs!

- När du trycker på  kommer vald söm att tas bort permanent.

MY CUSTOM STITCH (MIN EGEN SÖM)

■ Utforma en söm

Med hjälp av funktionen MY CUSTOM STITCH (MIN EGEN SÖM) kan du spara sömmar som du själv har skapat. Du kan också se mönster som kombinerar MY CUSTOM STITCH (MIN EGEN SÖM) -mönster med inbyggda mönster (sida 25).

Anmärkning

- Sömmarna som du skapar med MY CUSTOM STITCH (MIN EGEN SÖM) kan vara högst 7 mm (cirka 9/32 tum) breda och 37 mm (cirka 1-1/3 tum) långa.

- 1 Rita ett mönster på rutnätet.**
Placera punkter där sömmen skär rutnätet, och anslut alla punkter med en linje.

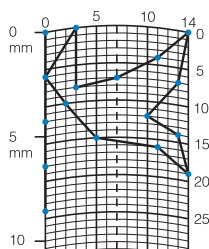

Anmärkning

- Förenkla mönstret så att det kan sys som en heldragen linje. För en snyggare söm avslutar du mönstret genom att skära av linjerna.



Om mönstret ska upprepas och anslutas ska startpunkten och slutpunkten på mönstret vara samma höjd.

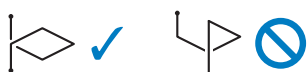

- 2 Bestäm x- och y-koordinaterna för var och en av de markerade punkterna.**

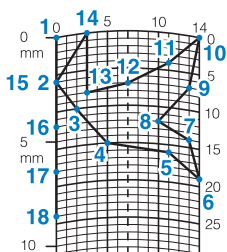

■ MY CUSTOM STITCH (MIN EGEN SÖM) skärm

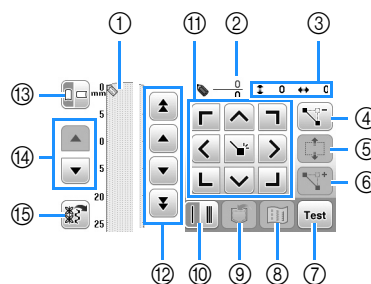



- ① Det här området visar den söm som skapas.
- ② Visar numret på det aktuella börvärdet över det totala antalet punkter i sömmen.
- ③ Visar y-koordinaten för över x-koordinaten för .

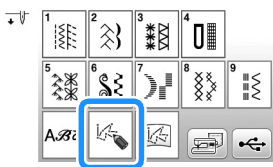

Nr	Display	Förklaring	Sida
	Knappnamn		
④	Knappen peka/ta bort-läge	Tryck ned den här knappen för att ta bort den valda punkten.	-
⑤	Knappen Spärra och flytta	Tryck på den här knappen för att gruppera ihop punkter och flytta ihop dem.	58
⑥	Knappen Infoga	Tryck på den här knappen för att infoga nya punkter i sömmönstret.	58
⑦	Knappen Prov	Tryck på den här knappen för att sy en provsöm.	-
⑧	Bildknapp	Tryck på den här knappen för att visa en bild av sömmen.	-
⑨	MY CUSTOM STITCH (MIN EGEN SÖM) minnesknapp	Tryck på den här knappen för att spara sömmen som skapas.	58
⑩	Knappen Enkel/trestegssöm	Tryck på den här knappen för att välja om en eller tre sömmar ska sys mellan två punkter.	58
⑪	Piltangenter och inställningsknappen	Använd de här knapparna för att flytta över visningsområdet, och tryck på inställningsknappen i mitten för att ställa in en punkt i sömnadsmönstret.	58
⑫	Knappen Punkt-till-punkt	Använd de här knapparna för att flytta från punkt till punkt på sömmen eller till första eller sista punkten på sömmen.	58
⑬	Knappen Rutnätets riktning	Tryck på den här knappen för att ändra riktningen på rutnätet.	-
⑭	Knappen Bläddra sida	Tryck på den här knappen för att bläddra i rutnätet.	-
⑮	Knapp för att hämta provsöm	Tryck på den här knappen för att visa inbyggd provsöm som kan redigeras.	-

■ Ingångspunkter

1 Tryck på .



2 Använd  för att flytta  till koordinaterna på första punkten i rutnätet.

Tryck på  för att lägga till punkten som angetts av .

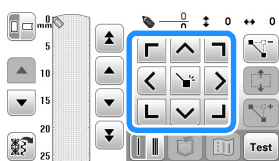

3 Ange om enstegssöm eller trestegssöm ska sys mellan de första två punkterna.

- Om du vill sy trestegssöm, tryck på knappen så att den visas som .

4 Upprepa stegen för varje punkt som du har ritat i rutnätet tills mönstret ritas på skärmen som en heldragen linje.

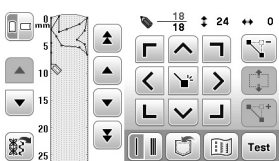

5 När du har angett sömdata ska du tryck på  för att spara sömmen.

■ Flytta en punkt

1 Tryck på  eller  för att flytta  till den punkt som du vill flytta.

2 Använd  för att flytta punkten.

■ Flytta en del av eller hela mönstret

1 Tryck på  eller  för att flytta  till den första punkten i avsnittet som du vill flytta.

2 Tryck på .

→ Den valda punkten och alla punkter som har angetts efteråt väljs.

3 Tryck på  eller  för att flytta avsnittet och tryck på .

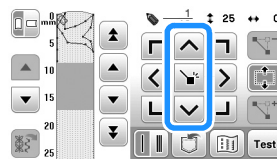

→ Avsnittet kommer att flyttas.

■ Infoga nya punkter

1 Tryck på  eller  för att flytta  till en plats på mönstret där du vill lägga till en ny punkt.

2 Tryck på  för att infoga en ny punkt.

3 Använd  för att flytta punkten.

■ Hämta sparade sömmar

1 Tryck på  för att välja platsen på sömmen som ska sparas.



2 Välj sömmen.

3 Tryck på  för att hämta sömmen.

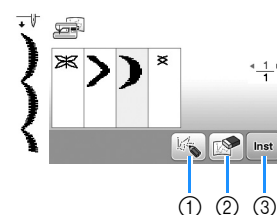

- ① Redigera sömmen.
- ② Ta bort sömmen.
- ③ Hämta sömmen.

Kapitel 4 BRODERI

Förbereda broderi

Följ stegen nedan för att förbereda maskinen för brodering.

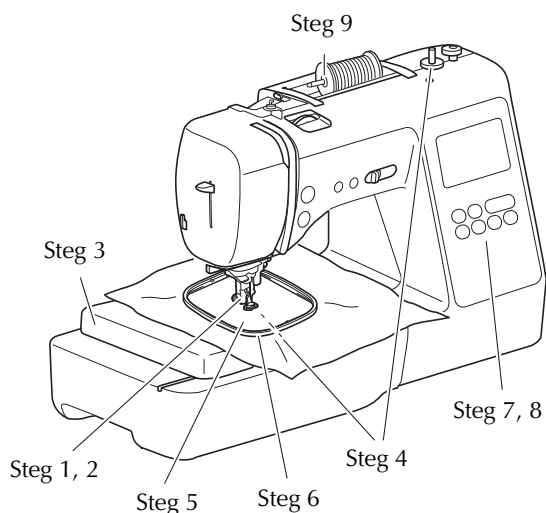

Steg nr	Syfte	Åtgärd	Sida
1	Sätta fast pressarfoten	Sätta fast broderifot "Q".	59
2	Kontrollera nålen	Använd nål 75/11 för broderier.	22
3	Sätta fast broderenheten	Sätta fast broderenheten.	60
4	Sätta i undertråden	Spola upp undertråd för brodyr på en spole och sätt på plats.	13
5	Förbereda tyget	Fäst ett förstärkningsmaterial på tyget och sätt det i en broderram.	62
6	Sätta fast broderramen	Sätt fast broderramen i broderenheten.	64
7	Välj mönster	Slå PÅ maskinen och välj ett brodermönster.	65
8	Kontrollera mönstret	Kontrollera och justera storleken och läget på broderiet.	67
9	Trä brodertråden	Trä brodertråden enligt mönstret.	68

Sätta fast broderifoten

⚠ VAR FÖRSIKTIG

- Var noga med att använda broderifoten när du broderar. Om du använder en annan pressarfot, kan nålen slå i pressarfoten och böjas eller gå av, vilket kan orsaka skador.

- Tryck på (knapp för nållägesval) för att höja nålen.
- Tryck på .
→ Skärmen ändras och alla knappar och funktionsknapparna är låsta (utom).
- Ta bort pressarfoten och pressarfotshållaren.
 - Mer information finns i "Byta pressarfoten" på sida 23.

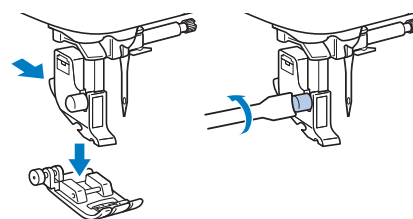

- Håll broderifoten "Q" med höger hand, enligt nedan.
Håll broderifoten med pekfinger lindat runt spaken på baksidan av foten.

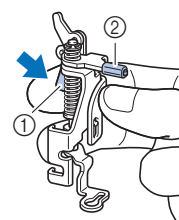

- Spak
- Broderfotsstång

- 5 När du trycker in spaken på broderifoten "Q" med fingret ska du montera broderifoten över nålklämsskruven.

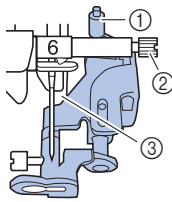

- ① Broderifotsstång
- ② Nålklämsskruv
- ③ Pressarstång

- 6 Fäst broderifoten "Q" med pressarfotshållarens skruv. Se till att broderifoten "Q" är lodrät.

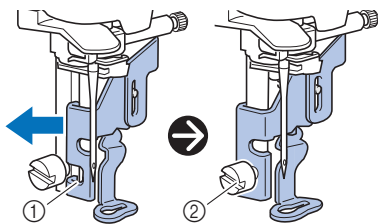

- ① Monteringspår
- ② Pressarfotshållarens skruv

- 7 Håll broderifoten på plats med höger hand och dra åt pressarfotshållarens skruv med skruvmejseln i vänster hand.

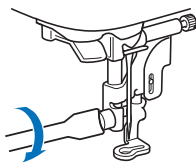

⚠ VAR FÖRSIKTIG

- Använd den medföljande skruvmejseln och dra åt skruven på broderifoten ordentligt. Om skruven är lös kan nålen slå i pressarfoten och orsaka skador.

- 8 Tryck på  för att låsa upp alla knappar.

Sätta på broderenheten

⚠ VAR FÖRSIKTIG

- Var noga med att stänga av maskinen innan du sätter på broderenheten. Annars kan skador uppstå om någon av funktionsknapparna trycks in av misstag och maskinen börjar brodera.
- Flytta inte på maskinen när broderenheten är fastsatt. Du kan tappa broderenheten och orsaka skada.
- Håll händer och främmande föremål borta från brodervagnen och -ramen när de rör sig. Annars kan skador uppstå.

- 1 Stäng av symaskinen.

- 2 Dra av arbetsbordet åt vänster.

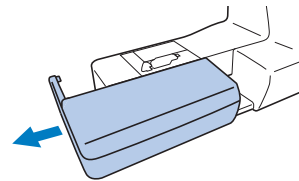

- 3 Sätt i broderenhetens kontakt i anslutningsporten och tryck sedan försiktigt in broderenheten tills den snäpper på plats.

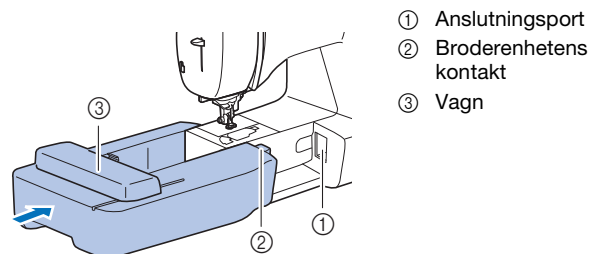

- ① Anslutningsport
- ② Broderenhetens kontakt
- ③ Vagn

💡 Obs!

- Kontrollera att det inte finns något mellanrum mellan broderenheten och symaskinen, annars kanske inte brodermönstret broderas korrekt. Se till att helt sätta i kontakten i anslutningsporten.
- Tryck inte på vagnen när du sätter fast den på maskinen, annars kan broderenheten skadas.
- Rör inte broderenhetens inre kontakt. Kontakten kan skadas vilket kan orsaka fel.
- Lyft inte upp brodervagnen och flytta den inte med våld. Det kan orsaka fel.

- 4 Slå på maskinen.
→ Ett meddelande visas på skärmen.

Obs!

- Om [Startskärm] är inställd på [ON] på inställningsskärmen, ska du peka på skärmen för att följande meddelande ska visas.

- 5 Se till att inga föremål eller händer finns i närheten av brodererheten och tryck på **OK**.



- Vagnen flyttas till sitt arbetsläge.
→ Skärmen för val av broderimönster visas.

Anmärkning

- Nyttosömmar kan inte väljas när brodererheten är fastsatt.

Ta bort brodererheten

Se till att maskinen har stannat helt och följ instruktionerna nedan.

- 1 Ta bort broderramen.

- Mer information om hur du tar bort broderramen finns i "Ta bort broderramen" på sida 64.

- 2 Tryck på **☰**, och tryck därefter på **OK**.



- Brodervagnen flyttas till ett läge där den kan förvaras.

- 3 Stäng av symaskinen.

VAR FÖRSIKTIG

- Stäng alltid av maskinen innan du tar bort brodererheten.
Om du tar bort brodererheten när maskinen är på kan det orsaka fel.

- 4 Håll frigöringsknappen längst ned till vänster på brodererheten och dra långsamt brodererheten till vänster.

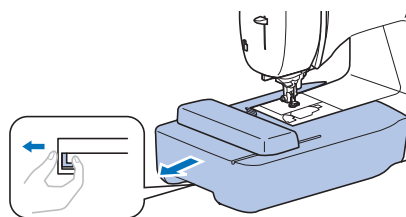
**Sy attraktiva avslutningar på broderier**

Många faktorer påverkar om sömnaden av ett broderi blir lyckad. Att använda rätt förstärkningsmaterial (sida 62) och fästa tyget i broderramen (sida 62) är två avgörande faktorer som har nämnts tidigare. Det är också mycket viktigt att använda rätt nål och tråd. Se trådförklaringarna nedan.

Tråden

Övertråd	Använd brodertråd som är avsedd för den här maskinen. Det är inte säkert att du får optimalt resultat med andra brodertrådar.
Undertråd	Använd den medföljande spolen förullad med undertråd för brodyr med en trådtjocklek på 60 eller den rekommenderade undertråden för brodyr med trådtjockleken på 60 (sida 8).

Fästa tyget i broderramen

⚠ VAR FÖRSIKTIG

- Använd tyg som är tunnare än 2 mm (ca 1/16 tum). Om du använder tjockare tyg än 2 mm (cirka 1/16 tum) kan nålen gå av.
- Använd alltid förstärkningsmaterial för broderi när du broderar på elastiskt, tunt eller grovvävt tyg, eller när du broderar på tyg som får mönstret att krympa. Annars kan nålen gå av och orsaka skador.

■ Fästa förstärkningsmaterial (bakgrundsmaterial) med stryksida i tyget

Använd alltid förstärkningsmaterial för brodering så att resultatet blir bästa möjliga.

1 Stryk på förstärkningsmaterialet på tygets avigsida.

- Använd ett förstärkningsark som är större än broderramen.

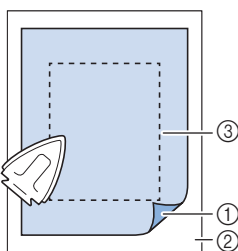

- ① Stryksida på förstärkningsmaterial
- ② Tyg (avigsida)
- ③ Storlek på broderram

📖 Anmärkning

- Använd förstärkningsmaterial som bas när du broderar små tygbitar som inte kan fästas på en broderram. När du har strukit på tyget på stabiliseringsmaterialet, fäst det i broderramen. Om det inte går att stryka på förstärkningsmaterialet på tyget, fäst det med en träckelsöm. Ta bort förstärkningsmaterialet noggrant när du har avslutat broderiet.

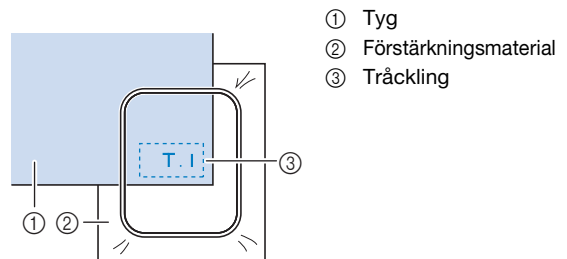

- När du broderar på tunna tyger, t.ex. organdi eller batist, eller luddiga tyger, t.ex. frotté eller manchester, ska du använda en vattenlöslig förstärkning (säljs separat) för bästa resultat. Den vattenlösliga förstärkningen löses upp helt i vatten vilket ger arbetet en snyggare finish.
- Om du syr i handdukar av tjock frotté rekommenderar vi att du placerar en vattenlöslig förstärkning på handduksytan jämnare och ger ett attraktivare broderi.
- När du använder tyg som inte kan strykas (som frotté eller material med öglor som töjs när de stryks) eller broderar på ett ställe som är svårt att stryka, placera då förstärkningsmaterialet under tyget utan att fästa det, placera sedan tyget och förstärkningsmaterialet i en broderram eller kontrollera med en auktoriserad Brother återförsäljare vilket förstärkningsmaterial som ska användas.

■ Sätta i tyget

⚠ VAR FÖRSIKTIG

- Om du använder en för liten ram, kan pressarfoten slå i ramen under broderingen och orsaka skador eller skada maskinen.

💡 Obs!

- Om tyget placeras för löst i broderramen blir brodermönstrets resultat dåligt. Sätt i tyget på ett jämnt underlag och dra försiktigt i tyget så att det ligger slätt i ramen. Var försiktigt så att du inte snedvrider tyget i bågen.

- 1** Lossa broderramens justerskruv och ta bort de inre och yttre ramarna, placera den yttre ramen på ett plant underlag.

Separera den inre och yttre ramen genom att ta bort den inre ramen uppåt.

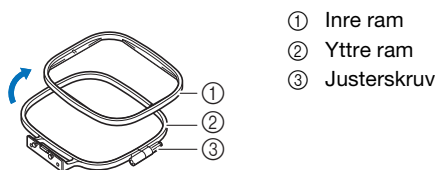

- ① Inre ram
- ② Yttre ram
- ③ Justerskruv

- 2** Lägg tyget med förstärkningsmaterialet ovanpå den yttre ramen.

Placera rätsidan av tyget uppåt.

- 3** Tryck in den inre ramen från toppen av tyget.

Rada upp \triangle på den inre ramen och \triangle på den yttre ramen.

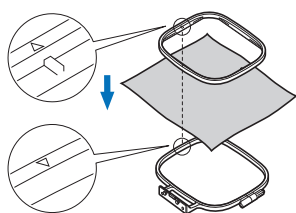

- 4** Dra åt justerskruv för hand precis tillräckligt för att fästa tyget.

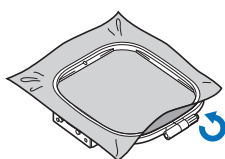

- 5** Ta försiktigt bort tyget från ramen utan att lossa justerskruv.

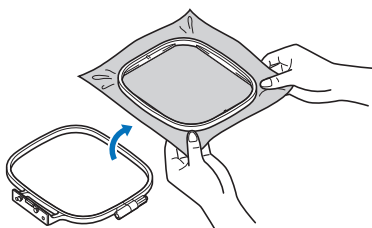

Anmärkning

- Denna försiktighetsåtgärd minskar risken för mönsterdistorsion vid brodering.

- 6** Tryck in den inre ramen från toppen av tyget igen, rada upp \triangle på den inre ramen och \triangle på den yttre ramen.

- Tryck in den inre ramen i den yttre ramen.

- 7** Dra åt justeringsskruv samtidigt som du med handen slätar ut tyg som sitter löst. Målet är att uppnå ett trumliknande ljud när du slår lätt på tyget.

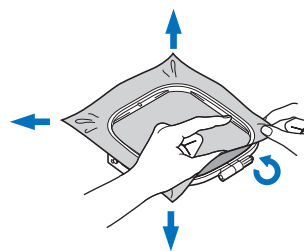

■ Använda broderarket

När du vill brodera ett mönster på ett visst ställe, använd då både ett broderark och broderramen.

- 1** Markera med en krita stället på tyget där du vill brodera.

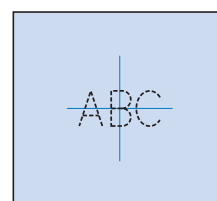

- 2** Sätt broderarket på den inre ramen.

- 3** Rikta märket på tyget mot baslinjen på broderarket.

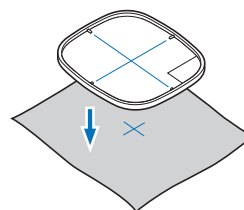

- 4** Placera den inre ramen med tyget på den yttre ramen och justera tyget om det behövs och rikta markeringarna på tyget mot broderarket.

- Mer information finns i sida 62.

- 5** Ta bort broderarket.

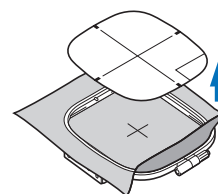

Sätta fast broderramen

Obs!

- Spola på och sätt in spolen innan broderramen sätts fast och se till att använda den rekommenderade tråden. Kontrollera att det finns tillräckligt med tråd i spolen.

1 Höj pressarfoten med pressarfotsspaken.

2 Placera broderramen under pressarfoten.

- Höj pressarfotsspaken ännu mer om det behövs.

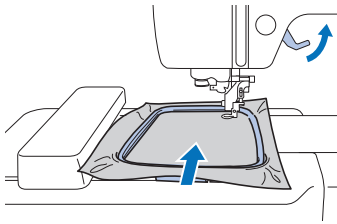

3 Sätt i broderramens stöd i brodervagnens ramhållare ovanifrån.

Passa in vingarna på broderramen och platserna på brodervagnsramhållaren och tryck in tills det klickar och stannar.

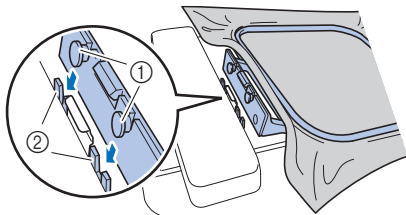

- ① Vingarna på broderramen
- ② Platserna på brodervagnsramhållaren

→ Broderenheten är fastsatt.

⚠ VAR FÖRSIKTIG

- Passa in broderramen i broderramshållaren ordentligt. Annars kan pressarfoten träffa broderramen och orsaka skador.

■ Ta bort broderramen

1 Höj pressarfoten med pressarfotsspaken.

2 Tryck på den del av broderramshållaren i bilden till vänster och höj broderramen.

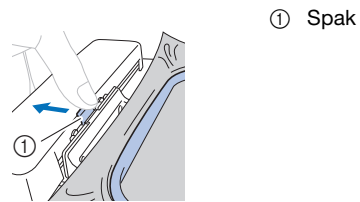

→ Broderramen separeras från broderramshållaren.

3 Ta bort broderramen under pressarfoten medan du höjer pressarfotsspaken ännu mer.

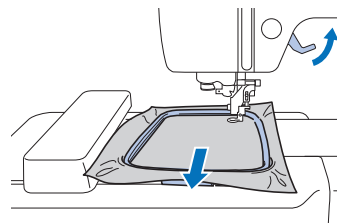

⚠ VAR FÖRSIKTIG

- Slå inte på nålen med ditt finger eller broderramen. Det kan leda till skada eller att nålen går sönder.

Brodera

Information om upphovsrätt

De mönster som finns lagrade i symaskinen är endast avsedda för privat bruk. All offentlig eller kommersiell användning av mönster med upphovsrätt är en överträdelse enligt upphovsrättslagen och strängt förbjudet.

Typer av brodermönster

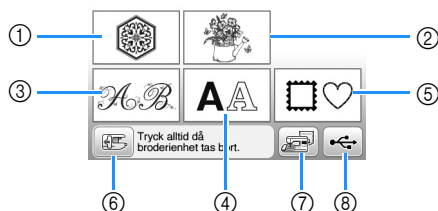

- ① Brodermönster
 - ② Endast för Brother
 - ③ Mönster med blomsterbokstäver
 - ④ Monogrammönster
 - ⑤ Rammönster
 - ⑥ Tryck på den här knappen för att förvara broderenheten
 - ⑦ Mönster som är sparade i maskinminnet
 - ⑧ Mönster som sparas i USB-minnet
- Se "Guide till broderimönster" för mer information om broderimönster för varje kategori.

Välja ett brodermönster

1 Tryck på på skärmen för val av mönstertyp.

- Tryck på  för att visa skärmbilden nedan om skärmen för val av mönstertyp inte visas.



2 Tryck på eller för att visa det önskade mönstret på skärmen.

3 Välj önskat brodermönster och tryck sedan på .

- Tillgängliga ramalternativ visas på skärmen.

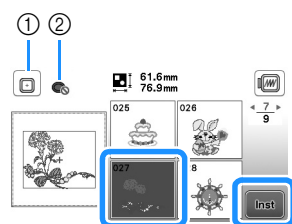

- ① Broderramen (medium) kan användas
 - ② Broderramen (liten) kan inte användas
- Mönsterredigeringskärmen visas.

4 Tryck på .

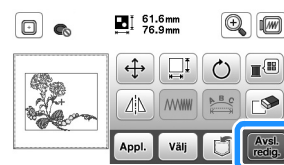

- Mer information om skärmen för att redigera mönster finns i "Redigera mönster (Mönsterredigeringskärmen)" på sida 73. Du kan flytta mönstret, ändra storlek på mönstret och utföra flera andra redigeringsfunktioner.
 - Du kan också flytta mönstret genom att dra i det med fingret.
- Skärmen för broderinställningar visas.

5 Tryck på .

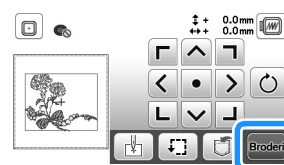

- Mer information om skärmen för broderinställningar finns i "Redigera mönster (Skärmen för broderinställningar)" på sida 75.
- Bekräfta mönsterläget som ska broderas genom att hänvisa till "Kontrollera mönsterläget" på sida 67.

Anmärkning

- Om [Identifieringsvy för broderarramhållare] i inställningsskärmen är inställd på [ON], kan mönstret redigeras på skärmen som om broderarramen är fastsatt.

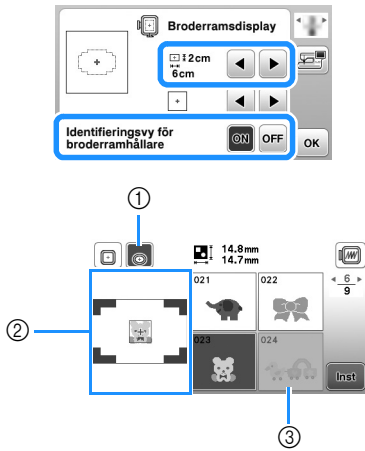

- Broderarramen som väljs när [Identifieringsvy för broderarramhållare] är inställd på [ON] markeras. Tryck på den här knappen för att ändra inställningen mellan [ON] och [OFF].
- Broderfältet för den valda ramen visas.
- Mönster som inte får plats i den valda ramen är skuggade och kan inte väljas.

- Det finns tre storlekar på broderfältet för broderarramen (liten). När [Identifieringsvy för broderarramhållare] är inställd på [ON] för broderarramen (liten), syns fältet för att ordna mönster enklare. Området utanför broderfältet har en annan bakgrundsfärg.

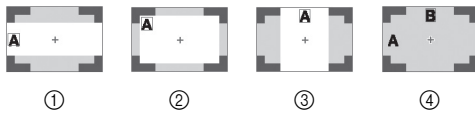

- 2 cm x 6 cm (cirka 1 tum (H) x 2-1/2 tum (B))
- 3 cm x 5 cm (cirka 1-1/8 tum (H) x 2 tum (B))
- 4 cm x 3 cm (cirka 1-1/2 tum (H) x 1-1/8 tum (B))
- Mönster ordnas utanför broderfältet.

Välja monogrammönster

- Tryck på **AA**.
- Tryck på knappen för teckensnittet du vill brodera.
- Tryck på en flik för att visa önskat val på skärmen och skriv sedan in texten.

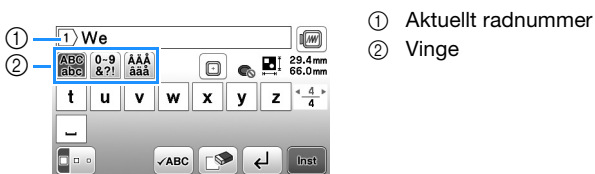

- Tryck på **□** för att ange ett mellanslag.

- Tryck på **□** när du har valt ett tecken och om du vill ändra teckenstorleken. Storleken ändras varje gång du trycker på knappen, från stor till medelstor till liten. När du har ändrat teckenstorleken får alla tecken på samma rad den nya teckenstorleken.
- Tryck på **☒** för att radera om du gör ett misstag.
- Tryck på **✓ABC** för att kontrollera alla inmatade tecken, till exempel om det finns flera textrader.
- Tryck på **←** för att lägga till flera rader.
- Om du väljer det japanska teckensnittet kan du välja om texten ska skrivas vertikalt eller horisontellt genom att trycka på **☒**.

4 Tryck på **Inst**.

- Mer information om hur du redigerar mönstret finns i "Redigera mönster (Mönsterredigeringskärm)" på sida 73.

Välja rammönster

1 Tryck på **□♥**.

2 Tryck på knappen för den ramform du vill brodera.

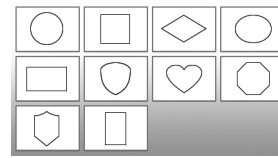

3 Tryck på knappen för det rammönster du vill brodera.

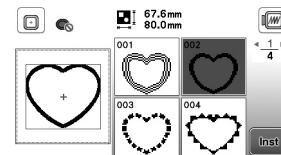

4 Tryck på **Inst**.

- Mer information om hur du redigerar mönstret finns i "Redigera mönster (Mönsterredigeringskärm)" på sida 73.

Kombinera mönster

1 Välj mönstret och tryck sedan på **Inst**.

2 Redigera mönstret om det behövs, och tryck sedan på **Appl.**

- Mer information om hur du redigerar mönstret finns i "Mönsterredigeringskärm" på sida 73.

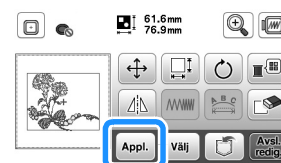

3 Tryck på **AA** för att ange bokstäverna.

4 Välj **ABC** och skriv "Happy".

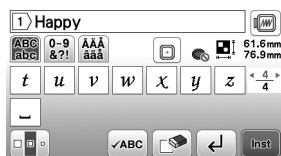

5 Tryck på **Inst.**

6 Tryck på **ABC** och välj därefter **ABC**.

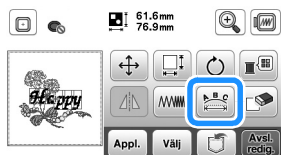

- Mer information om redigering av monogram finns i "Skärmen för teckensnittsredigering" på sida 74.

7 Ändra layout på tecknen och tryck sedan på **OK** två gånger för att återgå till skärmen för mönsterredigering.

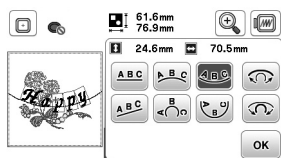

8 Tryck på **Color** för att ändra färgen.

9 Ändra färgen på tecknen och tryck sedan på **OK**.

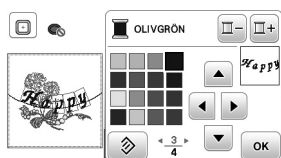

- Mer information om hur du ändrar färgerna finns i "Mönsterredigeringskärm" på sida 73.

10 Redigera mönsterläget.

- Du kan också välja och flytta mönstret genom att dra i det med fingret. Använd **Välj** för att välja mönster som överlappar och som inte kan väljas genom att peka på skärmen.
- Tryck på **+** för att bestämma mönsterpositionen noggrant.
- Tryck på **Broderi** för att förhandsgranska de kombinerade mönstren.

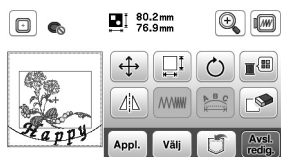

11 Tryck på **Avsl. redig.**

■ Kontrollera mönsterläget

Broderramen flyttas och mönstret visas. Titta noga på ramen för att säkerställa att mönstret broderas på rätt plats.

1 Tryck på **Broderi** på skärmen för broderinställningar.

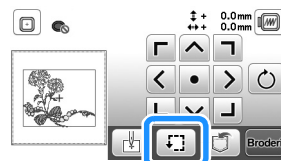

2 Välj bland **+** och tryck på knappen för det läge som du vill kontrollera.

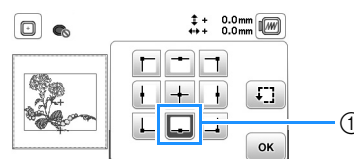

① Valt läge

→ Vagnen flyttas till det valda läget på mönstret.

Anmärkning

- Tryck på **Broderi** för att se hela broderfältet. Broderramen flyttas och broderfältet visas.

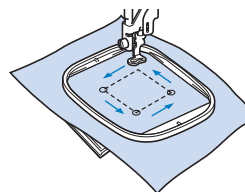

VAR FÖRSIKTIG

- Kontrollera att nålen är upphöjd när broderramen är i rörelse. Om nålen är nedsänkt kan den gå av och orsaka skador.

3 Tryck på **OK**, och tryck därefter på **Broderi**.

Brodera ett mönster

Broderimönster broderas med ett byte av tråd efter varje färg.

1 Förbered brodyrtråd i den färg som visas på skärmen.

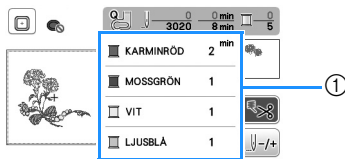

1 Brodertrådsordning

- Antingen visas trådfärgsnamnet eller trådnumret på den här skärmen, beroende på vilken inställning som valts i inställningsskärmen. Tryck på , och ändra sedan inställningen på inställningsskärmen. Mer information finns i "Ändra trådfärgsdisplay" på sida 69.

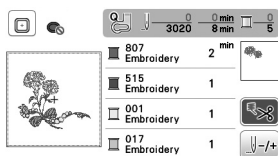

- Den automatiska trådavklipningsknappen används för att klippa av tråden när du har broderat varje färg. Den här funktionen är aktiverad från början. Tryck på  för att stänga av den här funktionen.

2 Ställ in brodertråd och trä nålen.

- Se "Så här trär du övertråden" på sida 17.

3 Höj pressarfotspaken och dra tråden genom broderifotshålet och håll den lätt i vänster hand.

Låt tråden vara lite lös.

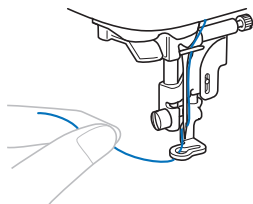

⚠ VAR FÖRSIKTIG

- Låt inte händer eller föremål träffa vagnen medan du broderar. Mönstret kan bli felinriktat.
- Låt inte tyget hänga över kanten på bordet när du broderar på stora klädesplagg (särskilt kavajer och liknande i tunga tyger). Annars kan inte brodererheten röra sig fritt och nålen kan slå i brodereramen och böjas eller gå av, vilket kan orsaka skador. Placera tyget så att det inte hänger ned eller håll i tyget för att hålla det på plats.

4 Sänk ned pressarfoten och tryck på start/stopp-knappen för att börja brodera.

Tryck på Start/Stopp-knappen igen efter 5–6 stygn för att stanna maskinen.

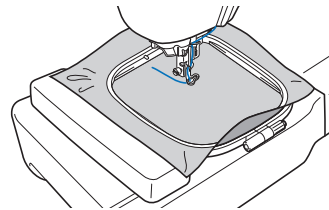

5 Skär av överbliven tråd i slutet av sömmen. Om sömslutet befinner sig under pressarfoten lyfter du först upp pressarfoten och klipper därefter av den överblivna tråden.

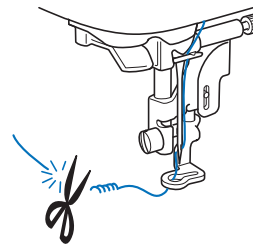

- Om det finns tråd över från början av sömnaden, kan du brodera över den när du fortsätter att brodera mönstret. Det leder till att det kan bli mycket svårt att hantera tråden när mönstret är färdigbroderat. Klipp av tråden från början.

6 Tryck på Start/Stopp-knappen för att börja brodera.

→ Sömnaden stannar automatiskt med förstärkningsöm när en färg är klar. När automatisk trådavklipning är inställt klipps tråden av.

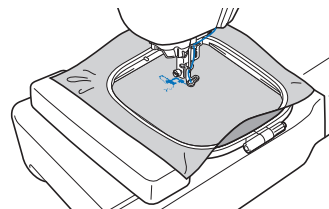

7 Ta bort tråden från den första färgen från maskinen.

8 Repetera samma steg för att brodera de återstående färgerna.

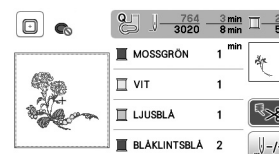

→ När du har broderat klart den sista färgen, visas ett meddelande på displayen om att broderiet är klart. Tryck på , och displayen återgår till startskärmen.



9 Klipper av överblivna trådövergångar inom samma färg.

■ Ändra trådfärgsdisplay



Du kan visa namnen på trådfärgerna eller broderetrådsnumret.

Anmärkning

- Färgerna på skärmen kan skilja sig något från de verkliga färgerna på trådrollarna.

- Tryck på  och använd  eller  för att visa följande inställningar.





- Använd  eller  på  #123 ABC meny för att välja [Färgnamn] eller [#123] (trådsnummer).

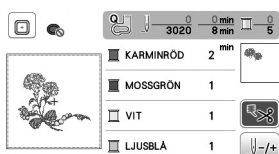

- När du väljer [Färgnamn] visas namnet på trådfärgerna.



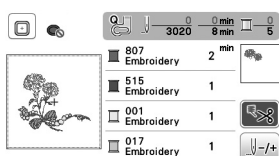

- När du väljer [#123] visas numret på brodyrtråden. Använd  eller  på  #123 meny för att välja trådmärket.



- Tryck på .

■ Om tråden går av eller tar slut i spolen när du broderar

- Tryck på Start/Stopp-knappen för att stanna maskinen.
- Tryck på  och ställ in övertråden eller undertråden.
 - Om undertråden nästan är tom trycker du på  (knapp för trådkniv) för att skära av över- och undertråden, ta bort broderammen och byt sedan spolen med en som är lindad med tråd.

- Tryck på .

- Tryck på ,  eller  för att flytta tillbaka nålen rätt antal sömmar innan det område där tråden gick av, och tryck sedan på .



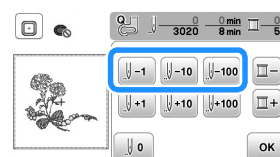

- Tryck på  för att börja om från början.



Obs!

- Vi rekommenderar att du syr ovanpå de senaste två eller tre stygnen så att du täcker fullständigt.

Anmärkning

- Om du inte kan flytta tillbaka till det område där tråden gick av, ska du trycka på  för att välja färg och flytta till startpositionen för den färgen, sedan använda ,  eller  för att hamna strax innan där tråden gick av.

- Fäll ned pressarfoten och tryck på Start/Stopp-knappen för att börja brodera.

■ Återuppta broderi efter att du stängt av strömmen

När broderiet stannar sparas den aktuella färgen och sömnumret. Nästa gång du slår på maskinen kan du välja om du vill fortsätta eller radera mönstret.

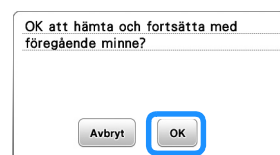

Justera trådspänningen

Använd trådspänningsratten för att ändra trådspänningen.

När du broderar med maskin ska spänningsratten ställas in någonstans mellan 2 och 6.

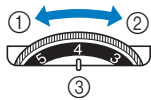

- ① Lossa (minska numret)
- ② Spänna (öka numret)
- ③ Trådspänningsratt

Anmärkning

- Om sömmen verkar sitta löst, vrider du upp spänningen ett hack och broderar igen.

Korrekt trådspänning

Trådspänningen är korrekt när övertråden bara syns lite på tygets avigsida (undersida).



- ① Tygets rätsida (översida)
- ② Tygets avigsida (undersida)

Övertråden är för spänd

Undertråden syns från tygets rätsida (översida). Minska i såfall övertrådspänningen.

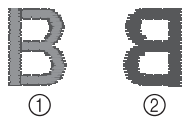

- ① Tygets rätsida (översida)
- ② Tygets avigsida (undersida)

Övertråden är för lös

Övertråden är slak. Öka i såfall övertrådspänningen.

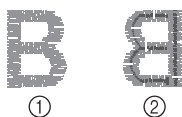

- ① Tygets rätsida (översida)
- ② Tygets avigsida (undersida)

Obs!

- Om övertråden inte har trätts korrekt eller om spolen inte sitter som den ska, går det inte att ställa in rätt trådspänning. Om du inte kan ställa in rätt trådspänningen ska du trä om övertråden och sätta in spolen på rätt sätt.

Brodera applikationsmönster

När färgbrodyrens display visar

[(APPLIKATIONSMATERIAL)], [(APPLIKATIONSPOSITION)] eller [(APPLIKATIONS)] ska du följa proceduren nedan.

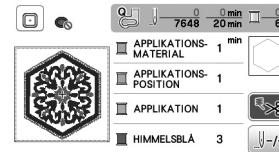

Material som krävs

- Tyg för applikationsstycket
- Tyg för applikationsbasen
- Förstärkningsmaterial
- Textillim eller spraylim
- Brodertråd

Obs!

- Rätt namn och nummer på de trådfärger som används visas inte. Välj trådfärgerna beroende på de i applikationsmönstret.

1. Skapa ett applikationsstycke

1 Sätt fast förstärkningsmaterial på applikationstygets avigsida.

2 Sy applikationens skärlinje. Ta bort tyget för applikationsstycket från broderramen och klipp sedan försiktigt längs den sydda skärlinjen.

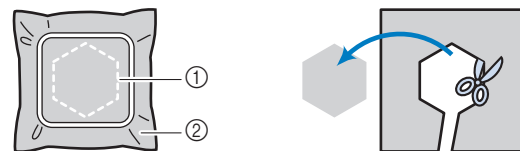
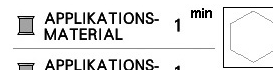

- ① Applikationens kontur
- ② Applikationsmaterial

Obs!

- Om du klipper applikationsstycket längs insidan av skärlinjen, kanske den inte fäster korrekt på tyget. Skär därför noggrant ut applikationsstycket längs skärlinjen.
- Ta försiktigt bort tråden när du har skurit ut applikationsstycket.

2. Sy applikationspositionen på basmaterialet

1 Sy applikationspositionen.

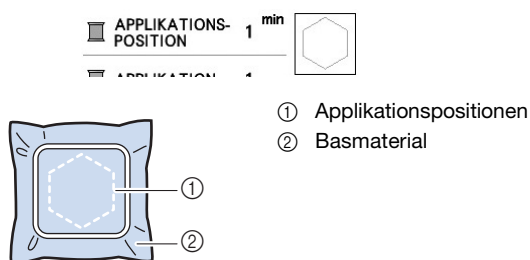

2 Ta bort broderramen från broderenheten.

Obs!

- Ta inte bort bottenstycket från broderramen förrän du har sytt klart.

3. Sy fast applikationsstycket på basmaterialet

1 Applicera försiktigt tyglim eller självhäftande spray på baksidan av applikationsstycket. Sedan fäster du det på basmaterialet inom konturen i steg 1 i "2. Sy applikationspositionen på basmaterialet".

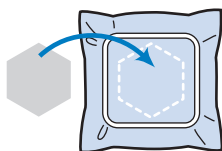

Obs!

- Träckla fast applikationsstycket om du inte kan fästa det på basmaterialet med tyglim eller självhäftande spray.
- Om du använder tunt tyg för applikationsstycket, stryk på det på plats med ett självhäftande ark. Använd ett strykjärn för att fästa applikationsstycket.

2 Sätt fast broderramen på maskinen när du har fäst applikationsstycket.

Trä maskinen med brodertråden, fäll ned pressarfotsspaken och tryck sedan på Start/Stoppp-knappen för att brodera applikationen.

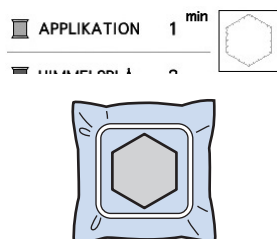

3 Brodera sedan resten av mönstret.

Använda ett rammönster för att göra en applikation

Använd rammönster av samma storlek och form för att skapa en applikation. Brodera ett mönster med en raksöm och ett mönster med en plattsöm.

Metod 1

1 Välj ett rammönster för raksöm. Brodera mönstret på applikationsmaterialet. Skära sedan snyggt runt utsidan av formen.

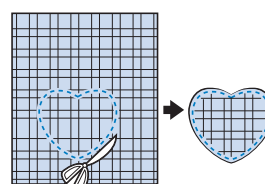
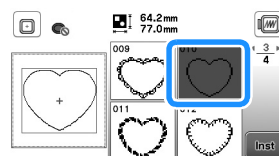

2 Brodera samma mönster från steg 1 på basmaterialet. Applicera ett tunt lager tyglim eller självhäftande spray på baksidan av applikationen som du skapade i steg 1. Fäst applikationen på basmaterialet och matcha formerna.

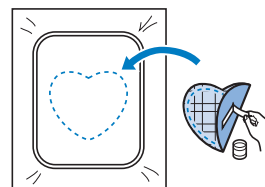

3 Välj rammönstret för plattsömmen som har samma form som applikationen. Brodera över applikationen och basmaterialet från steg 2 för att skapa applikationen.

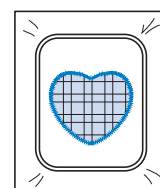
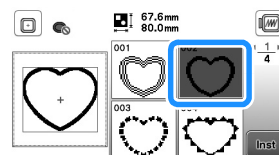

Metod 2

- 1 Välj ett rammönster för raksöm och brodera mönstret på basmaterialet.

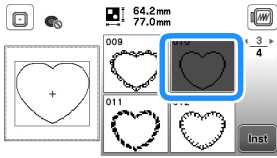

- 2 Placera applikationstyget över det mönster som broderades i steg 1 och brodera samma mönster på applikationstyget.
 - Se till att applikationstyget helt täcker den sydda linjen.

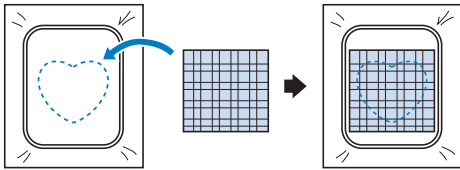

- 3 Ta bort broderramen från brodererenheten och skär runt utsidan av sömmarna på applikationstyget. Sätt sedan fast broderramen i brodererenheten.

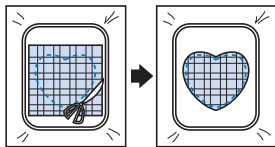

Obs!

- Ta inte bort tyget från broderramen för att skära det. Du ska heller inte dra i tyget. Då kan tyget lossna i ramen.

- 4 Välj rammönster för plattsöm av samma form som applikationen och brodera plattsömmen för att skapa en applikation.
 - Ändra inte mönstrets storlek eller position.

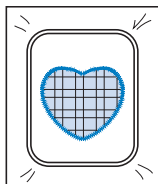
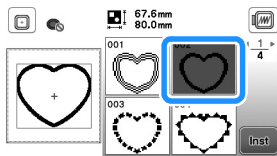

Delade brodermönster

Du kan brodera delade brodermönster som skapats med PE-DESIGN Ver.7 eller senare, eller PE-DESIGN NEXT. Med delade brodermönster delas brodermönster som är större än broderbågen i flera sektioner. På så sätt kan ett enskilt mönster skapas efter varje sektion har broderats.

Mer information om hur du skapar delade brodermönster och fler detaljerade broderinstruktioner finns i bruksanvisningen som medföljer PE-DESIGN Ver.7 eller senare, eller PE-DESIGN NEXT.

- 1 Sätt in USB-minnet som innehåller det skapade delade brodermönstret, och välj sedan det delade brodermönstret som ska broderas.
 - Mer information finns i "Hämtar mönster" på sida 78.

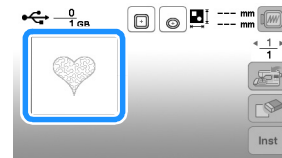

- 2 Välj sektion som ska broderas och tryck på **Inst**.

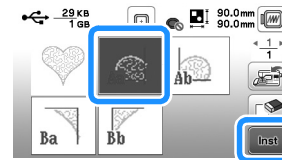

- Välj sektioner i bokstavsordning.

- 3 Tryck på **Avsl. redig.** och tryck därefter på **Broderi**.

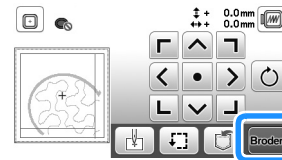

- 4 Tryck på Start/Stopp-knappen för att brodera mönstersektionen.

- 5 Följande skärm visas när brodyren är klar. Tryck på **OK**.



→ En skärm visas så att en del av det delade brodermönstret kan väljas.

- 6 Upprepa stegen 2 till 5 för att brodera de återstående sektionerna av mönstret.

Redigera mönster (Mönsterredigeringskärm)

När du har valt ett mönster i mönsterskärmen och trycker på **Inst** visas skärmen för att redigera mönster. När du har tryckt på någon av knapparna för att ändra mönstret ska du trycka på **OK** för att återgå till föregående skärm. Tryck på **Avsl. redig.** för att fortsätta till skärmen för broderinställningar om du vill avsluta all redigering.

⚠ VAR FÖRSIKTIG

- När du har ändrat mönstret, kontrollera visningen av tillgängliga broderingar och använd en lämplig ram. Om du använder en brodering som inte är tillgänglig för användning, kan pressarfoten träffa ramen och eventuellt orsaka skador.

■ Mönsterredigeringskärm

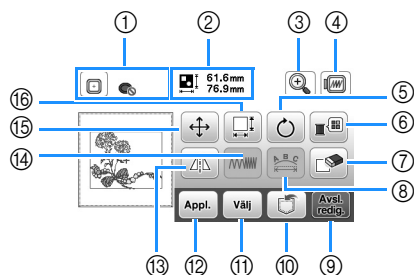

📖 Anmärkning

- Om en knapp är ljusgrå, kan du inte använda den funktionen med det valda mönstret.

Nr	Display	Förklaring
	Knappnamn	
①		Visar de broderramar som kan användas. (sida 65). Dessutom, efter att ha tryckt på knappen för broderramen som ska användas, kan [Identifieringsvy för broderramhållare] ställas in på [ON]. När du ställer in [Identifieringsvy för broderramhållare] på [OFF], tryck på
	Broderramen	
②		Visar storleken för hela det kombinerade mönstret.
	Mönsterstorlek	
③		Tryck på den här knappen för att förstora mönstret på skärmen.
	Knappen Förstora	
④		Tryck på den här knappen för att visa broderad bild. Tryck på för att välja den ram som användes i förhandsgranskningen. <ul style="list-style-type: none"> : Medelstor brodering/10 cm x 10 cm (4 tum x 4 tum) : Liten brodering/2 cm x 6 cm (1 tum x 2-1/2 tum) Tryck på för att förstora bilden av mönstret.
	Knappen Förhandsvisning	

Nr	Display	Förklaring
	Knappnamn	
⑤		Tryck på den här knappen för att rotera mönstret. Du kan rotera ett mönster en grad, tio grader eller nittio grader åt gången. Tryck på för att dra tillbaka mönstret till dess ursprungliga position.
	Knappen Roter	
⑥		Tryck på den här knappen för att ändra färgerna på mönstret som visas. Tryck på eller för att välja den färg som du vill ändra. Tryck på eller tryck på färgen på färgpaletten för att välja en ny färg. För att återgå till den ursprungliga färgen, tryck på .
	Knappen Tråpalett	
⑦		Tryck på den här knappen för att radera det valda mönstret (mönstret som visas med den röda rutan).
⑧		Tryck på den här knappen för att visa teckensnittets redigeringskärm. (sida 74)
⑨		Tryck ned denna knapp för att ta fram skärmen för broderinställningar. (sida 75)
⑩		Tryck på den här knappen för att spara mönster i maskinens minne eller på USB-minnet. (sida 77)
⑪		När du väljer ett kombinerat mönster, använd den här knappen för att välja en del av mönstret som ska redigeras. Det valda mönstret beskrivs av den röda rutan.
	Knappen för att välja mönster	
⑫		Tryck på den här knappen för att lägga till ett annat brodermönster i det mönster som för tillfället visas.
⑬		Tryck på den här knappen för att skapa en horisontell spegelvänd bild av det valda mönstret.
⑭		Tryck på den här knappen för att ändra trådtätheten för vissa bokstäver och rammönster.
⑮		Tryck på den här knappen för att flytta mönstret. Använd för att flytta mönstret i den riktning som visas av pilen. Tryck på för att centrera mönstret.
	Knappen Flytta	

Nr	Display	Förklaring
	Knappnamn	
16		Tryck på den här knappen för att ändra storleken på mönstret. : Förstörar mönstret proportionellt. : Förminskar mönstret proportionellt. : Sträcker ut mönstret horisontellt. : Minskar mönstret horisontellt. : Sträcker ut mönstret vertikalt. : Minskar mönstret vertikalt. : Mönstret återgår till dess ursprungliga storlek. : Ändrar storleken på monogrammönster.
	Knappen Storlek	

Skärmen för teckensnittsredigering

Skärmen för teckensnittsredigering visas genom att trycka på på skärmen för mönsterredigering.

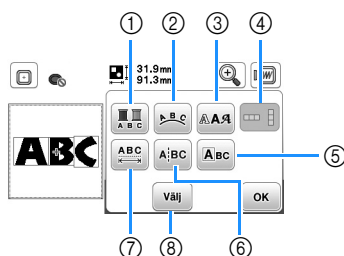

Nr	Display	Förklaring
	Knappnamn	
1		Tryck på den här knappen när du vill ändra trådfärgen, monogram efter monogram vid monogrambroderi. Eftersom maskinen stannar i slutet av varje monogram, ändras övertråden när du broderar. Tryck på den här knappen igen för att avbryta inställningen.
	Knappen för flera färger	
2		Tryck på den här knappen för att ändra inställningen för ett monogrammönster. När du väljer en båge (), ska du använda och för att ändra graden på bågen. : Gör bågen plattare. : Gör bågen rundare. När du väljer och kan du ändra till och . Du kan öka eller minska lutningen. Tryck på om du vill ändra avståndet mellan monogrammönstret på raden.
	Knappen Ordna	
3		Tryck på den här knappen för att ändra teckensnittet på de valda monogrammen. Beroende på vilket teckensnitt som du har valt kanske det inte går att ändra teckensnittet.
	Knappen Teckensnitt	
4		Tryck på den här knappen för att växla mellan texten som är skriven vertikalt och horisontellt. (Endast japanskt teckensnitt)
	Knappen vertikal/horisontell text	

Nr	Display	Förklaring
	Knappnamn	
5		Tryck på den här knappen för att redigera varje monogram för sig. När du trycker på , välj monogrammet genom att använda för att ändra storlek. När du trycker på , välj monogrammet genom att använda för att ändra teckensnitt.
	Knappen Redigera monogram	
6		Tryck på den här knappen för att dela text mellan monogrammen så att de kan redigeras separat. Använd för att välja var mönstret ska separeras, och tryck sedan på för att separera det. Det går inte att återskapa ett mönster som har delats.
	Knappen Dela text	
7		Tryck på den här knappen för att ändra avståndet mellan monogrammönster. Tryck på för att öka eller minska avståndet mellan monogrammönster. Tryck på för att återställa mönstret till dess ursprungliga utseende.
	Knapp för monogramavstånd	
8		När du väljer ett kombinerat mönster, använd den här knappen för att välja en del av mönstret som ska redigeras. Det valda mönstret beskrivs av den röda rutan. Om du använde knappen för radmatning när du skrev text, kan enkla rader väljas.
	Välj	

Redigera mönster (Skärmen för broderinställningar)

När du trycker på **Avsl. redig.** i redigeringskärmen, visas skärmen för broderinställningar. Tryck på **Broderi** för att fortsätta till broderiskärmen när du har ändrat inställningarna.

■ Skärmen för broderinställningar.

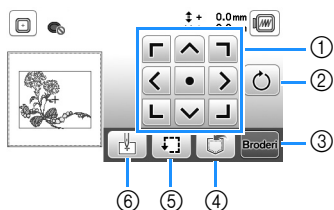

Nr	Display	Förklaring
	Knappnamn	
①	 Knappen Flytta	Tryck på de här knapparna för att flytta mönstret i den riktning som visas med pilen. (Tryck på mittknappen för att återställa mönstret till mitten av broderfältet.) (sida 75)
②	 Knappen Rotera	Tryck på den här knappen för att rotera hela mönstret. Du kan rotera ett mönster en grad, tio grader eller nittio grader åt gången. Tryck på för att dra tillbaka mönstret till dess ursprungliga position.
③	 Broder-knapp	Tryck på den här knappen för att visa broderskärmen.
④	 Minnesknapp	Tryck på den här knappen för att spara mönster i maskinens minne eller på USB-minnet. (sida 77)
⑤	 Provnyckel	Tryck på den här knappen för att kontrollera position på mönstret. (sida 67)
⑥	 Knappen Startsignal	Tryck på den här knappen för att flytta nålens startposition och rikta in nålen med mönsterpositionen. (sida 75)

Justera mönstret och nålpositionen

Exempel: Rikta den nedre vänstra delen av ett mönster och nålläget

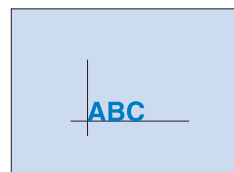

- 1 Markera broderstartläget på tyget, enligt bilden.

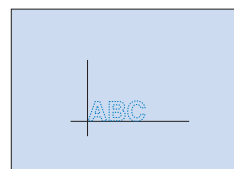

- 2 Tryck på .

- 3 Tryck på och tryck därefter på .

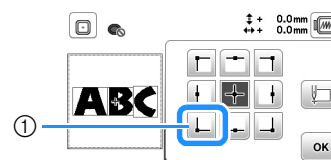

- ① Startposition

→ Nålpositionen flyttas till det nedre vänstra hörnet av mönstret (broderramen flyttas så att nålen placeras rätt).

- 4 Använd för att justera nålen och markeringen på tyget. Tryck på **Broderi** och börja brodera mönstret.

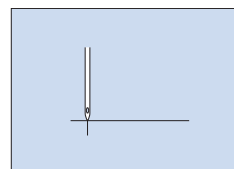
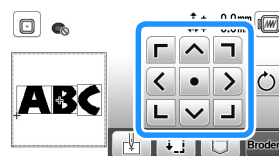

Brodera länkade monogram

Följ anvisningarna nedan för att brodera länkade monogram i en enda rad där hela mönstret sträcker sig utanför broderramen.

Exempel: Länka "ABC" med "DEF"

- 1 Välj monogrammönster för "ABC" och tryck sedan på



- 2 Tryck på



- 3 Tryck på, och tryck sedan på

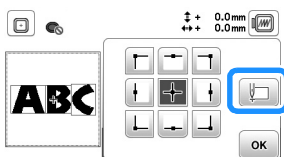

→ Nålen är placerad i det nedre vänstra hörnet av mönstret. Broderramen flyttas så att nålen placeras rätt.

- 4 Tryck på



- 5 Sänk ned broderifoten och tryck på Start/Stopp-knappen för att börja brodera.

- 6 När monogrammen har broderats och trådarna klippts av, ta bort broderramen och tryck sedan på för [Brodyr klar].

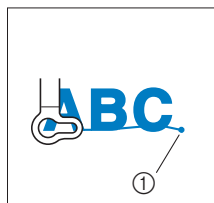

① När broderingen är klar

- 7 Flytta tyget i broderramen så att den högra sidan av bokstaven "C" delvis är inne i broderramen. Var försiktig så att bokstäverna är raka och jämna. Sätt därefter på ramen igen så att de återstående monogrammen ("DEF") kan broderas.

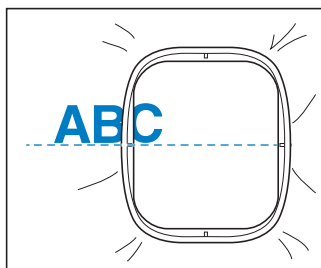

- 8 Tryck på om du vill avbryta monogrammönstren.

- 9 Välj monogrammönster för "DEF" och tryck sedan på



- 10 Tryck på



- 11 Tryck på och tryck därefter på



→ Nålen är placerad i det nedre vänstra hörnet av mönstret. Broderramen flyttas så att nålen placeras rätt.

- 12 Använd för att justera nålen med slutet på brodyren för det tidigare mönstret.

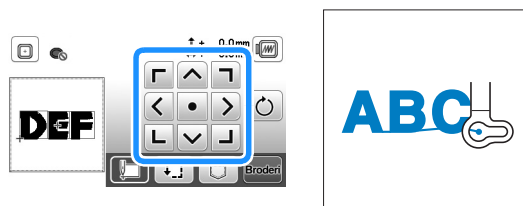

- 13 Tryck på



- 14 Fäll ned broderifoten och tryck på Start/Stopp-knappen för att börja brodera de återstående monogrammönstren.



Använda minnesfunktionen

■ Försiktighetsåtgärder om broderdata

⚠ VAR FÖRSIKTIG

- När du använder andra broderdata än våra originalmönster, kan tråden eller nålen gå av om du broderar med en för fin sömtäthet eller om du broderar tre eller flera överlappande sömmar. I så fall ska du använda ett av våra ursprungliga designsystem för att redigera broderdata.

□ Typer av broderdata som kan användas

Endast .pes, .phc och .dst broderdatafiler kan användas med denna maskin. Om du använder andra data än de som sparats med våra designsystem eller maskiner, kan maskinen sluta fungera.

□ Storlek på brodermönster

Den här maskinen är kompatibel med brodermönster upp till maximalt 10 cm × 10 cm (4 tum × 4 tum).

□ USB-minne

USB-minnet är kommersiellt tillgängligt, men vissa USB-minnen kanske inte kan användas med den här maskinen. Besök vår hemsida "<http://s.brother/cpjaa>" för mer information.

□ Försiktighetsåtgärder när du använder datorn för att skapa och spara data

Vi rekommenderar att du använder de 26 bokstäverna i alfabetet (versaler och gemener), siffrorna 0 till 9 "-" och "_" efter namnet på filen/mappen.

□ Tajima (.dst) broderdata

- .dst-data visas i skärmen med mönsterlistan efter filnamn (den faktiska miniatyrbilden kan inte visas).
- Eftersom Tajima-data (.dst) inte innehåller specifik information om trådfärg, visas det med vår vanliga trådfärgssekvens. Kontrollera förhandsgranskningen och ändra trådfärgerna enligt önskemål.

Spara brodermönster

Du kan spara brodermönster som du har anpassat i maskinens minne eller på USB-minnet.

💡 Obs!

- Stäng inte av huvudströmmen till OFF när [Sparar...] -skärmen visas. Mönstret som du sparar kommer att försvinna.

- 1 Tryck på  när det mönster som du vill spara finns i skärmen för mönsterredigering eller broderiets inställningsskärm.

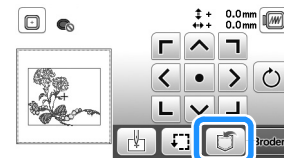

- 2 När du sparar brodermönster på ett USB-minne sätter du i USB-minnet direkt i USB-porten i maskinen.



- 3 Tryck på önskad destination för att börja spara.



- ① Spara i maskinminnet.
- ② Spara på USB-minnet.
Mönstret sparas i en mapp med namnet "bPocket".

Hämtar mönster

Hämta mönster som lagrats i maskinens minne eller på ett USB-minne.

- 1 Om du vill importera brodermönster från ett USB-minne sätter du i USB-minnet direkt i USB-porten på maskinen.
- 2 Tryck på önskad destination och välj sedan önskat brodermönster.

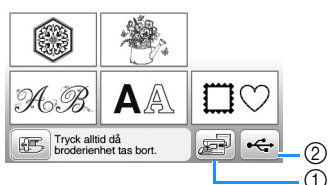

- ① Hämta från maskinens minne.
- ② Hämta från ett USB-minne.



Anmärkning

- Om brodermönstret som ska hämtas finns i en mapp på USB-minnet, tryck på knappen för den mappen. Tryck på  för att återgå till föregående display.

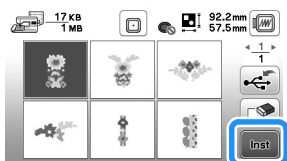
- 3 Tryck på .



Anmärkning

- När du trycker på  kommer brodermönstret att tas bort permanent.
- När du hämtar brodermönster från maskinens minne, kan brodermönstret sparas på USB-minne direkt genom att trycka på .
- När du hämtar brodermönster från USB-minnet, kan det valda mönstret sparas i maskinens minne direkt genom att trycka på .

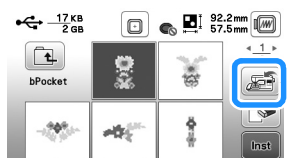

Kapitel 5 BILAGA

Skötsel och underhåll

⚠ VAR FÖRSIKTIG

- Dra ur nätsladden innan du rengör maskinen, annars kan du skadas eller få en elstöt.

Om maskinen är smutsig, fukta en trasa i neutralt rengöringsmedel, krama ur den ordentligt och torka sedan av maskinens utsida. När du rengjort den med en fuktig trasa, torka av den med en torr trasa.

Torka av skärmen med en mjuk, torr trasa om den är smutsig. Torka inte av LCD-skärmen med en fuktig trasa. Använd inte organiska lösningsmedel eller rengöringsmedel.

Begränsningar när det gäller inoljning

För att undvika att maskinen skadas får den inte oljas in av användaren.

Maskinen har tillverkats med den mängd olja som behövs för att säkerställa korrekt funktion, vilket gör regelbunden inoljning onödig.

Om ett problem inträffar, till exempel om det är svårt att vrida handhjulet eller om du hör ett ovanligt ljud, måste du omedelbart sluta använda maskinen och kontakta en auktoriserad Brother-återförsäljare eller närmaste auktoriserade Brother servicecenter.

Försiktighetsåtgärder vid förvaring av maskinen

Förvara inte maskinen på någon av de platser som beskrivs nedan, då kan maskinen skadas av exempelvis rost som orsakas av kondens.

- Utsatt för extremt höga temperaturer
- Utsatt för extremt låga temperaturer
- Utsatt för extrema temperaturförändringar
- Utsatt för hög luftfuktighet eller ånga
- Nära en öppen låga, värme eller luftkonditionering
- Utomhus eller utsatt för direkt solljus
- Utsatt för extremt dammiga eller oljiga miljöer

💡 Obs!

- För att förlänga maskinens livslängd ska du med jämna mellanrum slå på den och använda den. Maskinens effektivitet kan minska om du förvarar den under en längre tid utan att använda den.

Rengöra hylsan

Sömnadens kvalitet påverkas om det samlas damm i spolkapseln. Därför måste den rengöras regelbundet.

- 1 Tryck på  (knapp för nållägesval) för att lyfta upp nålen.
- 2 Stäng av symmaskinen.
- 3 Dra ut nätsladden ur strömuttaget på symmaskinens högra sida.
- 4 Hög pressarfoten för att ta bort nålen, pressarfoten och pressarfotshållaren.
 - För information, se "Byta nålen" på sida 22 och "Byta pressarfoten" på sida 23.
- 5 Ta bort arbetsbordet eller broderenheten om någondera är fastsatt på maskinen.
- 6 Ta bort locket till undertrådsfacket.
- 7 Placera höger pekfinger nästan längst ned på spärren på stygnplåtsluckan. För in vänster pekfinger i skåran på baksidan av stygnplåtsluckan. Placera vänster tumme på framsidan av stygnplåtsluckan.

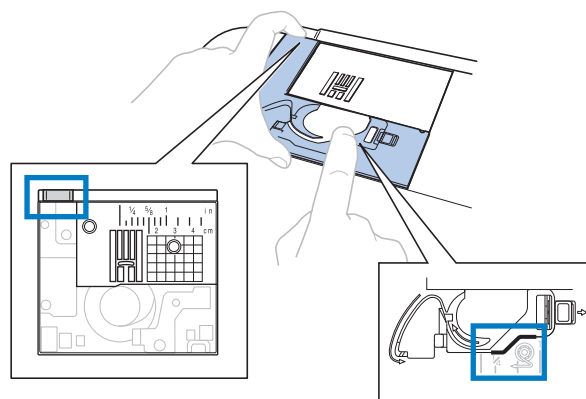

- 8 Skjut stygnplåtsluckan mot dig för att ta bort den.

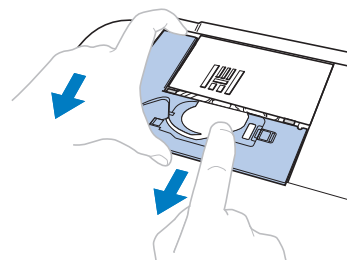

- 9 Fatta tag i spolkapseln och dra ut den.

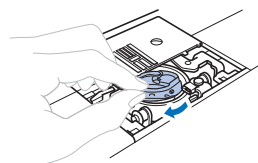

- 10 Använd rengöringsborsten eller en dammsugare för att ta bort ludd och damm från hylsan och givaren på spolen och området runt den.

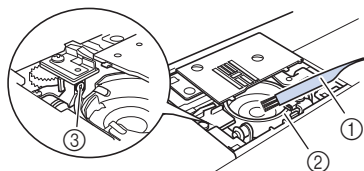

- ① Rengöringsborste
- ② Hylsa
- ③ Givare på spolen

- Stryk inte på olja på spolkapseln.

- 11 För in spolkapseln så att ▲ -märket på spolkapseln är i linje med ● -märket på maskinen.

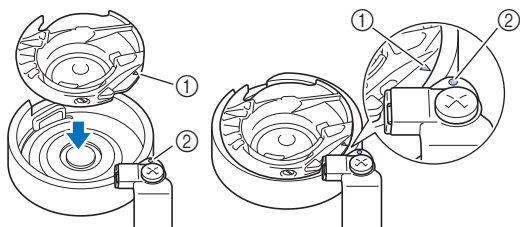

- Justera ▲ och ● -märkena.

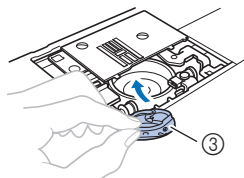

- ① ▲ -märke
- ② ● -märke
- ③ Spolkapsel

- Se till att de angivna punkterna är i linje innan du installerar spolkapseln.

- 12 För in vingarna på stygnplåtssluckan i stygnplåten och skjut luckan på plats. Sätt tillbaka locket till undertrådsfacket.

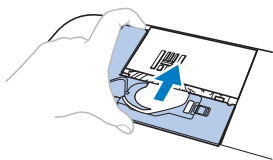

⚠ VAR FÖRSIKTIG

- Använd aldrig en repad spolkapsel eftersom övertråden kan trassla till sig, nålen kan gå av eller kvaliteten på sömmarna kan påverkas. För en ny spolkapseln, kontakta närmaste auktoriserade Brother-servicecenter.
- Se till att spolkapseln är korrekt monterad, annars kan nålen gå av.

Det är fel på pekskärmen

Om skärmen inte svarar som avsett när du rör vid en knapp (maskinen utför inte funktionen eller utför en annan funktion), ska du följa stegen nedan för att justera skärmen.

- 1 Slå AV och därefter PÅ huvudströmbrytaren medan du håller fingret på skärmen.



→ Skärmbilden för justering av pekskärmen visas.

- 2 Peka lätt på mitten av varje +, i ordning från 1 till 5.

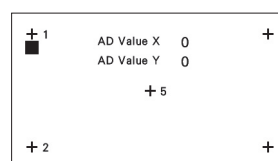

- 3 Slå AV strömmen och därefter PÅ den igen.

Felsökning

Kontrollera åtgärderna nedan innan du kontaktar service om maskinen inte fungerar som vanligt.

Du kan lösa de flesta problem själv. Om du behöver mer hjälp kan du på webbplatsen Brother Solutions Center få svar på de senaste vanliga frågorna och felsökningstips. Besök oss på "<http://s.brother/cpjaa>".

Om problemet kvarstår ska du kontakta din Brother-återförsäljare eller närmaste auktoriserade Brother-servicecenter.

■ Ofta förekommande felsökningsämnen

Detaljerade orsaker och åtgärder för vanliga felsökningsämnen beskrivs nedan. Se till att läsa dessa innan du kontaktar oss.

Övertrådens spänning är för hård	sida 81
Tråden har trasslat till sig på tygets avigsida	sida 81
Fel spänning på tråden	sida 81
Tyg har fastnat i maskinen och kan inte tas bort	sida 82
Om tråden trasslat till sig i trådspolarsätet	sida 84

Överträdens spänning är för hård

■ Symptom

- Övertråden syns som en heldragen linje.
- Undertråden syns från tygets rätsida. (Se bilden nedan.)
- Övertråden har spänts och kommer ut när du drar i den.
- Övertråden har spänts och tyget skrynklar.
- Den övre trådspänningen är för stram och inget händer till och med när trådspänningen justeras.

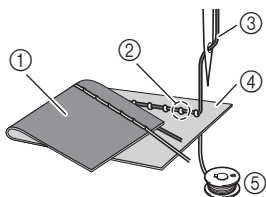

- ① Tygets avigsida
- ② Undertråden syns från tygets rätsida
- ③ Övertråd
- ④ Tygets rätsida
- ⑤ Undertråd

■ Orsak

Spolen har trätts fel

Om du inte har trätt undertråden på ett korrekt sätt, dras tråden genom tyget när övertråden dras upp istället för att rätt spänning tillämpas på undertråden. Av denna anledning syns tråden från tygets rätsida.

■ Åtgärd/kontrollera detaljer

Installera undertråden korrekt. (sida 16)

Tråden har trasslat till sig på tygets avigsida

■ Symptom

- Tråden trasslar på tygets avigsida.

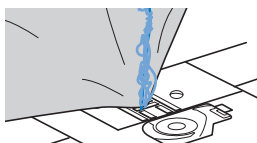

- När du börjar sy hörs ett skramlande ljud och du kan inte fortsätta att sy.
- Om du tittar under tyget finns det en tråd som har trasslat till sig i spolkapseln.

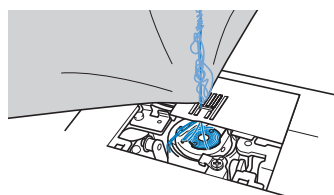

■ Orsak

Felaktig övertråd

Om övertråden är felaktigt tradd, går det inte att dra upp övertråden som passerar genom tyget och övertråden trasslar till sig i spolkapseln, vilket orsakar ett skramlande ljud.

■ Åtgärd/kontrollera detaljer

Ta bort tråden som har trasslat till sig och rätta sedan till övertråden.

- 1 **Ta bort tråden som har trasslat till sig. Om den inte kan tas bort ska du klippa av tråden med en sax.**
 - Mer information finns i "Rengöra hylsan" på sida 79.
- 2 **Ta bort övertråden från maskinen.**
- 3 **Rätta till övertråden genom att följa anvisningarna i "Så här trär du övertråden" på sida 17.**
 - Om spolen togs bort från spolkapseln se "Sätta i spolen" på sida 16 för att installera spolen korrekt.

Fel spänning på tråden

■ Symptom

- Symptom 1: Undertråden syns från tygets rätsida. (Se bilden nedan)
- Symptom 2: Övertråden syns som en rak linje på tygets rätsida.
- Symptom 3: Övertråden syns från tygets avigsida. (Se bilden nedan)
- Symptom 4: Undertråden visas som en rak linje på tygets avigsida.
- Symptom 5: Sömmarna på tygets avigsida sitter löst.

□ Symptom 1

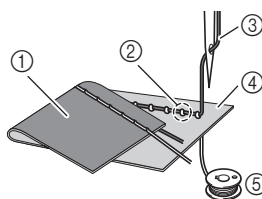

- ① Tygets avigsida
- ② Undertråden syns från tygets rätsida
- ③ Övertråd
- ④ Tygets rätsida
- ⑤ Undertråd
- ⑥ Övertråden syns från tygets avigsida

□ Symptom 3

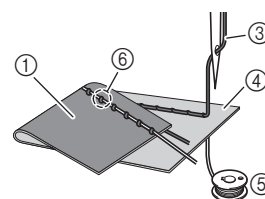

■ Orsak/åtgärd/kontrollera detaljer

□ Orsak 1

Maskinen är inte korrekt tradd.

<Med symptom 1 och 2 som beskrivs ovan>
Undertråden sitter fel.

Vrid trådspänningsratten till 4 och se sedan "Överträdens spänning är för hård" på sida 81 för att rätta till trädningen.

<Med symptom 3 och 5 som beskrivs ovan>

Övertråden sitter fel.

Vrid trådspänningsratten till 4 igen och se sedan "Tråden har trasslat till sig på tygets avigsida" på sida 81 för att rätta till övertråden.

□ Orsak 2

En nål och tråd som är lämplig för tyget används inte.

Den maskinnål som ska användas beror på vilken typ av tyg som sys och trådtjockleken.

Om en nål och tråd som är lämplig för tyget inte används, justeras inte trådspänningen på rätt sätt, vilket orsakar rynkor i tyget eller överhoppade stygn.

- Se "Kombinationer av tyg, tråd, nål" på sida 21 för att kontrollera att du använder en nål och tråd som är lämplig för tyget.

□ Orsak 3

En lämplig överspänning har inte valts.

Välj en lämplig trådspänning.

Se "Ställ in korrekt trådspänning" på sida 29.

Den lämpliga trådspänningen skiljer sig beroende på typen av tyg och tråd som används.

- * Justera trådspänningen när du provsyrr på en överbliven tygbit som är likadan som den som används i projektet.

Obs!

- Om övertråden och undertråden trätts felaktigt kan inte trådspänningen justeras korrekt. Kontrollera först övertråden och undertråden och justera sedan trådspänningen.

- **Om undertråden syns från tygets rätsida.**
Vrid trådspänningsratten moturs för att lossa övertrådens spänning.



- **Om övertråden syns från tygets avigsida**
Vrid trådspänningsratten medurs för att spänna övertråden.



Tyg har fastnat i maskinen och kan inte tas bort

Om tyget fastnar i maskinen och inte kan tas bort kan tråden ha trasslat till sig under stygnplåten. Följ anvisningarna nedan för att ta bort tyget från maskinen. Om det inte går att slutföra åtgärden enligt förfarandet ska du inte använda våld utan istället kontakta närmaste auktoriserade Brother-servicecenter.

■ Ta bort tyget från maskinen

1 Stanna maskinen omedelbart.

2 Stäng av symaskinen.

3 Ta bort nålen.

Om nålen sänks ned i tyget ska du vrida handhjulet bort från dig (medurs) för att höja nålen ur tyget och sedan ta bort nålen.

- Se "Byta nålen" på sida 22.

4 Ta bort pressarfoten och pressarfotshållaren.

Om tråden har fastnat på pressarfoten, ta bort den intrasslade tråden, och höj sedan pressarfotsspaken och ta bort pressarfoten. Annars kan pressarfoten skadas.

- Se "Byta pressarfoten" på sida 23.

5 Lyft upp tyget och klipp av trådarna under det.

Ta bort tyget om det går. Fortsätt med följande steg för att rensa hylsan.

6 Ta bort stygnplåtssluckan.

- Se "Rengöra hylsan" på sida 79.

7 Klipp av trådarna som har trasslat till sig och ta sedan bort spolen.

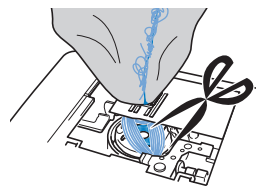

8 Ta bort spolkapseln.

Om det finns trådar kvar i spolkapseln ska du ta bort dem.

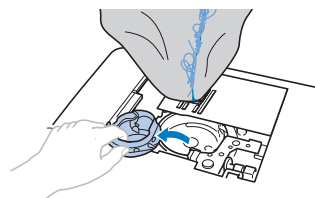

- 9 Använd rengöringsborsten eller en liten dammsugare för att ta bort ludd och damm från hylsan och området runt den.

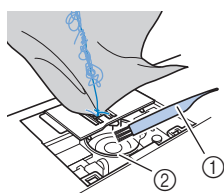

- ① Rengöringsborste
② Hylsa

Om det gick att ta bort tyget.	Fortsätt med steg 16.
Om det inte gick att ta bort tyget.	Fortsätt med steg 10.

Obs!

- Använd inte komprimerad burkluft.

- 10 Använd den medföljande skivformade skruvmejseln för att lossa de två skruvarna på stygnplåten.

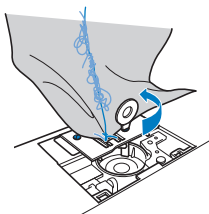

Obs!

- Var försiktig så att du inte tappar bort skruvarna i maskinen.

- 11 Lyft upp stygnplåten och klipp av trassliga trådar och ta sedan bort stygnplåten.

Ta bort tyget och trådarna från stygnplåten.

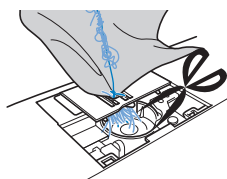

Om det inte går att ta bort tyget trots att du har avslutat dessa steg ska du kontakta närmaste auktoriserade Brother-servicecenter.

- 12 Ta bort alla trådar i hylsan och runt matarna.

- 13 Vrid handhjulet för att höja matarna.

- 14 Passa in de två skruvhålen i stygnplåten med de två hålen på stygnplåtens sockel och montera sedan stygnplåten på maskinen.

- 15 Dra lätt åt skruven på höger sida av stygnplåten. Använd sedan den skivformade skruvmejseln för att dra åt skruven på vänster sida. Dra slutligen åt skruven på höger sida.

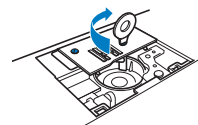

Vrid handhjulet för att kontrollera att matarna rör sig smidigt och inte kommer i kontakt med kanterna på spåren i stygnplåten.



- ① Korrekt placering av matarna
② Fel placering av matarna

- 16 Sätt i spolkapseln genom att följa steg 11 i "Rengöra hylsan" på sida 79.

- 17 Sätt fast stygnplåtssluckan enligt steg 12 i "Rengöra hylsan" på sida 79.

- 18 Kontrollera nålen och montera sedan den.

Om nålen är i dåligt skick, till exempel om den är böjd, ska du använda en annan nål.

- Se "Kontrollera nålen" på sida 22 och "Byta nålen" på sida 22.

Anmärkning

- Eftersom nålen kan ha skadats när tyget fastnade i maskinen, rekommenderar vi att du byter ut den mot en ny.

Kontroll av maskinfunktioner

Om stygnplåten har tagits bort ska du kontrollera maskinfunktioner för att bekräfta att installationen har slutförts på rätt sätt.

- 1 Slå på maskinen.

- 2 Välj stygn .

Obs!

- Installera inte pressarfoten och tråden ännu.

3 Vrid handhjulet långsamt mot dig (moturs) och titta från alla håll för att kontrollera att nålen hamnar i mitten av öppningen till stygnplåten.

Om nålen kommer i kontakt med stygnplåten ska du ta bort stygnplåten och sedan sätta i den igen och börja med steg 13 i "Ta bort tyget från maskinen" på sida 82.

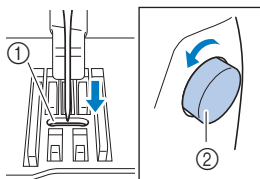

- ① Öppning i stygnplåten
- ② Handhjul

4 Välj stygn . Nu ska du öka stygnlängden och bredden till deras maximala inställningar.

- Mer information om hur du ändrar inställningarna finns i "Ställa in stygnbredd" på sida 29 och "Ställa in stygnlängd" på sida 29.

5 Vrid handhjulet långsamt mot dig (moturs) och kontrollera att nålstången och matarna fungerar korrekt.

Om nålen eller matarna kommer i kontakt med stygnplåten kan maskinen vara trasig. Kontakta därför närmaste auktoriserade Brother-servicecenter.

6 Stäng av maskinen och installera sedan spolen och pressarfoten.

Använd aldrig en repad eller skadad pressarfot. Annars kan nålen gå sönder eller sömnaden påverkas.

- Se "Sätta i spolen" på sida 16 och "Byta pressarfoten" på sida 23.

7 Trä maskinen på rätt sätt.

- För information om hur du trär maskinen, se "Hur du trär övertråden" på sida 17.

8 Provsy med bomullstyg.

Obs!

- Om det blir fel när du syr kan det bero på att övertråden är träd på fel sätt eller att du syr i tunna tyger. Om du får dåliga resultat när du provsy ska du kontrollera övertråden eller vilket typ av tyg som används.

Om tråden trasslat till sig i trådspolarsätet

Om spolning av tråd på trådspole startar när tråden inte har förts korrekt under trådspänningsskivan på spolens trådledare, kan tråden trassla till sig i trådspolarsätet.

VAR FÖRSIKTIG

- Ta inte bort trådspolarsätet även om tråden trasslar i trådspolarsätet. Annars kan trådspolarsätet skadas.
- Ta inte bort skruven på spolmekanismen annars kan maskinen skadas – du kan inte linda av tråden genom att ta bort skruven.

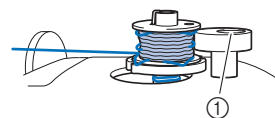

- ① Skruva av spolmekanismen

- 1 Avbryt spolningen.
- 2 Klipp av tråden med en sax bredvid spolens trådledare.
- 3 För spolmekanismens axel åt vänster och ta bort spolen från axeln och klipp av tråden som leder till spolen för att helt kunna ta bort spolen från axeln.
- 4 Håll i trådänden med vänster hand och linda av tråden medurs från under trådspolarsätet med höger hand som visas nedan.

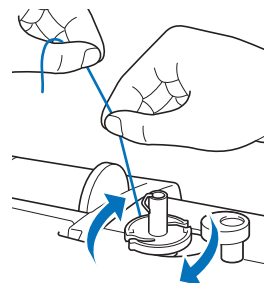

Lista över symptom

Kontrollera följande möjliga problem innan du begär service. Om referenssidan är "*" ska du kontakta din Brother-återförsäljare eller närmaste auktoriserade Brother-servicecenter.

■ Komma igång

Symptom, möjlig orsak/lösning	Referens
Det går inte att trä nålen.	
Nålen är inte i rätt läge. • Tryck på knappen för nållägesval för att lyfta upp nålen.	6
Nålen har satts på fel sätt i maskinen.	22
Nålen har vänt sig, är böjd eller nålspetsen är trubbig.	22
Övertråden har trätts på fel sätt. Nålträdarspaken fälls inte ned tills den klickar.	17
Nålträdarens krok är böjd och passerar inte genom nålsögat.	*
Nålträdarspaken kan inte flyttas eller återföras till sin ursprungliga position.	*
En nål med storleken 65/9 används. • Nålen kan inte användas med nålträdningfunktionen. Dra tråden manuellt genom nålsögat.	19
Undertråden lindas inte prydligt på spolen.	
Tråden har inte förts genom spolens trådledare för spolning av tråd på rätt sätt.	13
Tråden som drogs ut från spolens trådledare hade lindats på fel sätt på spolen.	15
Den tomma spolen satt inte fast ordentligt på pinnen.	13
Under tiden du lindade spolen lindades undertråden under trådspolarsätet.	
Tråden har förts in under trådspänningsskivan på spolens trådledare på fel sätt. • Ta bort eventuell intrasslad tråd och linda sedan spolen.	13, 84
Undertråden kan inte dras upp.	
Nålen har vänt sig, är böjd eller nålspetsen är trubbig.	22
Trådspolen har satts in på fel sätt.	16
Ingenting visas på LCD-skärmen.	
Du har inte slagit på huvudströmbrytaren.	9
Kontakten på nätsladden är inte ansluten till ett eluttag.	9

Symptom, möjlig orsak/lösning	Referens
LCD-skärmen blir immig.	
Kondens har bildats på LCD-skärmen. • Efter en stund försvinner imman.	-
Funktionstangenterna svarar inte eller är för känsliga.	
Du använder en handske när du trycker på knapparna. Du använder en nagel när du trycker. En pekpenna som inte är elektrostatisk används. Känsligheten för funktionstangenterna är inte inställd för användaren.	6, 13
Sömnadsljuset tänds inte.	
[Ljus] är inställt på [OFF] på inställningsskärmen.	12
Broderenheten fungerar inte.	
Broderenheten sattes inte fast på rätt sätt i maskinen.	60

■ Under tiden du syr

Symptom, möjlig orsak/lösning	Referens
Maskinen fungerar inte.	
Start/Stopp-knappen har inte tryckts in.	25
Pinnen har tryckts till höger.	13
Det finns ingen söm vald.	25
Du sänkte inte ned pressarfoten.	26
Du tryckte på Start/Stopp-knappen efter att du anslutit fotpedalen till maskinen.	26
Start/Stopp-knappen har tryckts under tiden maskinen är inställd för syhastighetsreglaget att styra sicksackens stygnbredd.	12, 49
Nålen går av.	
Nålen har satts på fel sätt i maskinen.	22
Skruven på nålklämman drogs inte åt.	22
Nålen har vridit sig eller är böjd.	22
Fel nål eller tråd för valt tyg.	21
Fel pressarfot har använts.	23
Övertråden var för hårt spänd.	29
Du drog i tyget under sömnaden.	-
Trådrollen sitter fel.	13

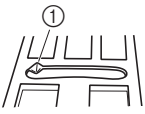
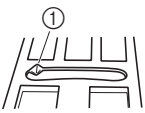
Symptom, möjlig orsak/lösning	Referens
Repor runt öppningen i stygnplåten. * Det finns en skåra på vänster sida av öppningen i stygnplåten. Det här är inte en repa.  ① Spår	*
Det finns repor nära öppningen i pressarfoten.	*
Det finns repor på spolkapseln.	*
En spole som har utformats speciellt för den här maskinen har inte använts.	13
Övertråden har trätts på fel sätt.	17
Trådspolen har satts in på fel sätt.	16
Pressarfoten sitter fel.	23
Skruvén på pressarfotshållaren är lös.	24
Tyget är för tjockt.	21, 32
Tyget matas med kraft när du syr tjockt tyg eller tjocka sömmar.	32
Stygnlängden är för kort.	29
Förstärkningsmaterialet är inte kopplat till tyget som broderas.	62
Undertråden har lindats fel.	13
Övertråden går av.	
Maskinen har inte trätts korrekt (använt fel spolkåpa, spolkåpan är lös, tråden fångade inte nåltråddaren osv.).	17
Tråd med knutar eller som har trasslat till sig används.	–
Den valda nålen passar inte till den tråd som används.	21
Övertråden var för hårt spänd.	29
Tråden har trasslat till sig.	81
Nålen har vänt sig, är böjd eller nålspetsen är trubbig.	22
Nålen har satts på fel sätt i maskinen.	22
Det finns repor runt öppningen i stygnplåten. * Det finns en skåra på vänster sida av öppningen i stygnplåten. Det här är inte en repa.  ① Spår	*

Symptom, möjlig orsak/lösning	Referens
Det finns repor nära öppningen i pressarfoten.	*
Det finns repor på spolkapseln.	*
Fel nål eller tråd för valt tyg.	21
En spole som har utformats speciellt för den här maskinen har inte använts.	13
Tråden har trasslat till sig på tygets avigsida.	
Övertråden har trätts på fel sätt.	17, 81
Fel nål eller tråd för valt tyg.	21
Övertråden är för hårt spänd.	
Undertråden är felaktigt träd.	16, 81
Undertråden går av.	
Trådspolen har satts in på fel sätt.	16
Undertråden har lindats fel.	13
En repad spole används.	16
Tråden har trasslat till sig.	82
En spole som har utformats speciellt för den här maskinen har inte använts.	13
Tyget rynkas.	
Över- eller undertråden har trätts fel på maskinen.	13, 17
Trådrollen sitter fel.	13
Fel nål eller tråd för valt tyg.	21
Nålen har vänt sig, är böjd eller nålspetsen är trubbig.	22
Stygnen är för långa för tunt tyg.	29
Fel trådspänning.	29, 81
Fel pressarfot har använts.	23
Stygnen sys fel.	
Pressarfoten som används passar inte till den söm du ska sy.	23
Trådspänningen är felaktig.	29, 81
Tråden har trasslat till sig, t.ex. i spolkapseln.	82
Matarna är inställda på nedfällt läge. • Skjut matarlägesomkopplaren åt höger (▲▲▲).	5, 48

Symptom, möjlig orsak/lösning	Referens
Överhoppade stygn	
Maskinen har trätts på fel sätt.	13, 17
Fel nål eller tråd för valt tyg.	21
Nålen har vänt sig, är böjd eller nålspetsen är trubbig.	22
Nålen har satts på fel sätt i maskinen.	22
Damm eller ludd har samlats under stygnplåten.	79
Du syr på tunna eller elastiska tyger. • Fäst styvnadsmaterial på tyget.	32
Syr inte	
Nålen har vänt sig, är böjd eller nålspetsen är trubbig.	22
Trådspolen har satts in på fel sätt.	16
Övertråden har trätts på fel sätt.	17
Högfrekventa ljud medan du syr	
Damm eller ludd har fastnat i matarna.	79
Bitar av tråd har fastnat i hylsan.	79
Övertråden har trätts på fel sätt.	17
En spole som har utformats speciellt för den här maskinen har inte använts.	13
I spol kapseln finns det hål för nålar eller friktionsrepor.	*
Tyget matas inte genom maskinen.	
Matarna är inställda på nedfällt läge. • Skjut matarlägesomkopplaren åt höger (▲▲).	5
För små, täta stygn.	29
Fel pressarfot har använts.	23
Nålen har vänt sig, är böjd eller nålspetsen är trubbig.	22
Tråden är tilltrasslad.	82
Sicksackspressarfot "J" är vinklad på en tjock söm i början av sömmen.	32
Tyget matas i den motsatta riktningen.	
Matningsmekanismen är skadad.	*
Nålen kommer i kontakt med stygnplåten.	
Nålklämsskruven är lös.	22
Nålen har vänt sig, är böjd eller nålspetsen är trubbig.	22

Symptom, möjlig orsak/lösning	Referens
Det går inte att ta bort tyg som sys med maskinen.	
Tråden har trasslat till sig under stygnplåten.	82
En trasig nål har hamnat i maskinen.	
<ul style="list-style-type: none"> Stäng av maskinen och ta bort stygnplåten. Använd en pincett om du kan se nålen som hamnat i maskinen. När du har tagit bort nålen ska du återställa stygnplåten till sitt ursprungliga läge och sätta i en ny nål. Innan du sätter på maskinen ska du långsamt vrida handhjulet mot dig för att kontrollera att den vrider smidigt och att den nya nålen går genom mitten av stygnplåtens öppning. Om handhjulet inte kan vridas utan problem eller om det inte går att ta bort nålen som hamnade i maskinen ska du kontakta en auktoriserad Brother-återförsäljare eller närmaste auktoriserade Brother-servicecenter. 	82
Handhjulet snurrar inte obehindrat.	
Tråden har trasslat till sig i spol kapseln.	79, 81, 82

■ Efter sömnd





Symptom, möjlig orsak/lösning	Referens
Trådspänning är felaktig.	
Övertråden har trätts på fel sätt.	17, 81
Trådspolen har satts in på fel sätt.	16, 81
Fel nål eller tråd för valt tyg.	21
Pressarfotshållaren har fästs på fel sätt.	23
Fel trådspänning.	29, 81
Undertråden har lindats fel.	16
Nålen har vänt sig, är böjd eller nålspetsen är trubbig.	22
En spole som har utformats speciellt för den här maskinen har inte använts.	13
Monogram eller dekorativa sömmar är feljusterade.	
Fel pressarfot har använts.	35
Söminställningarna är feljusterade.	55
Sömmarna är oregelbundna.	
Fel pressarfot har använts.	23
Du syr på tunna eller elastiska tyger. • Fäst styvnadsmaterial på tyget.	32

Symptom, möjlig orsak/lösning	Referens
Fel trådspänning.	29, 81
Under tiden du sydde i tyget drog du i det eller matade det framåt eller snett. <ul style="list-style-type: none"> Sy samtidigt som du för tyget med händerna så att tyget matas i en rak linje. 	25
Tråden har trasslat till sig, t.ex. i spol kapseln.	79
Brodermönster broderas felaktigt.	
Tvinnad tråd.	82
Fel trådspänning.	29
Tyget har inte satts in i ramen korrekt (tyget var löst osv.).	62
Du använde inte förstärkningsmaterialet. <ul style="list-style-type: none"> Använd alltid förstärkningsmaterial, speciellt vid brodering på elastiskt, tunt eller grovvävt tyg, eller när du broderar tyg som får mönstret att krympa. Välj rätt förstärkningsmaterial i närmaste sybehörsaffär. Kontakta en auktoriserad Brother-återförsäljare för korrekt förstärkningsmaterial. 	62
Det fanns ett föremål i närheten av symaskinen och brodervagnen eller broderramen stötte mot det under broderingen.	60
Problem uppstår på grund av material som kommer ut ur broderramen. <ul style="list-style-type: none"> Sträck tyget på ramen igen så att problem inte uppstår på grund av materialet som kommer ut ur broderramen. Roter mönstret och brodera. 	62
En tungt tyg broderas och tyget hänger ner från bordet. <ul style="list-style-type: none"> Om du broderar när tyget hänger ner från bordet, försämras rörelsen på broderenheten. Håll i tyget när du broderar. 	68
Tyget ligger knöligt eller har fastnat i något. <ul style="list-style-type: none"> Stanna maskinen och placera tyget så att det varken knölar sig eller fastnar i något. 	–
Vagnen flyttades när du tog bort eller satte fast broderramen vid broderi. <ul style="list-style-type: none"> Om vagnen flyttas under processen, kan mönstret feljusteras. Var noga när du tar bort eller fäster broderramen. 	64
Förstärkningsmaterialet sitter fel, det är till exempel mindre än broderramen.	62
Öglor bildas på tygets yta när du broderar.	
Trådspänningen är fel inställd.	70
Undertråd för brodyr avsedd att användas med den här maskinen används inte.	61

Felmeddelanden

Vid fel med funktioner kommer meddelanden och råd om funktionen att visas på LCD-skärmen. Följ det som visas. Om du trycker på  eller utför funktionen korrekt under tiden felmeddelandet visas kommer meddelandet att försvinna.

	Felmeddelanden	Orsak/lösning
1	Ett fel inträffade. Stäng av maskinen och slå på den igen.	Detta meddelande visas om fel uppstår. Stäng av maskinen och sätt sedan på den igen. Om meddelandet fortsätter att visas, kan maskinen vara trasig. Kontakta en auktoriserad Brother-återförsäljare eller närmaste auktoriserade Brother-servicecenter.
2	Monogrammönstret kan inte redigeras.	Detta meddelande visas när det finns för många monogram och det inte går att använda den svängda monograminställningen.
3	Det går inte att ändra teckensnittet eftersom alla bokstäver inte ingår i det valda teckensnittet.	Detta meddelande visas när typsnittet på monogrammönstret ändras till ett som inte innehåller monogram som används i mönstret.
4	Kan inte hitta data för valt mönster. Data kan vara skadade. Stäng av strömmen och slå på den igen.	Detta meddelande visas när du försöker hämta mönsterdata som är ogiltiga. Eftersom något av följande kan vara orsaken ska du kontrollera mönsterdata. <ul style="list-style-type: none"> • Mönsterdata har skadats. • De data som du försökte hämta skapades med en annan tillverkares datadesignsystem. Stäng av maskinen och slå sedan på den igen för att den ska återgå till sitt normala tillstånd.
5	Kontrollera och trä övertråden på nytt.	Detta meddelande visas när övertråden är trasig eller inte träd korrekt, och Start/Stopp-knappen, osv. är intryckt.
6	Datavolymen för stor för detta mönster.	Detta meddelande visas när de mönster som du redigerar tar upp för mycket minne eller om du redigerar för många mönster för minnet.
7	Skjut ned knapphållsspaken.	Detta meddelande visas när knapphållsspaken är uppe, en knapphållsöm väljs och Start/Stopp-knappen, osv. trycks ned.
8	Skjut ned pressarfotslyftaren.	Det här meddelandet visas när en knapp, såsom Start/Stopp-knappen trycktes in när pressarfoten höjdes.
9	Fler mönster kan inte läggas till i denna kombination.	Detta meddelande visas när du försökte kombinera mer än 70 dekorativa sömmar.
10	Det finns inte tillräckligt med minne för att spara.	Detta meddelande visas när minnet är fullt och sömmen eller mönstret inte kan sparas.
11	För lite minne för att spara mönstret. Radera ett annat mönster?	Detta meddelande visas när minnet är fullt och sömmen eller mönstret inte kan sparas. Tryck på  och ta bort en tidigare sparad söm eller mönster för att spara den nuvarande. Tryck på  för att återgå till den ursprungliga skärmbilden utan att spara.
12	OK att hämta och fortsätta med föregående minne?	Detta meddelande visas om maskinen stängs av under tiden du broderar. Då ska du slå på den igen. Tryck på  för att återställa maskinen till det tillstånd (mönsterläge och antal stygn) då den stängdes av. Följ förfarandet som beskrivs i "Om tråden går av eller tar slut i spolen när du broderar" på sida 69 för att anpassa nålläget och brodera resten av mönstret.
13	Mönstret går utanför broderramen.	Detta meddelande visar när det valda brodermönstret är större än den broderram som valts när [Identifieringsvy för broderramhållare] är inställt på [ON].
14	Mönstret går utanför broderramen. Lägg inte till ytterligare tecken.	Detta meddelande visas när det kombinerade monogrammönstret är för stort för att passa i broderramen. Ändra storlek på monogrammönstret eller lägg ut mönstren så att de passar broderramen. Om [Identifieringsvy för broderramhållare] är inställt på [ON] kan det hjälpa att ställa in [OFF] eller välja en större ram.
15	Mönstret går utanför broderramen. Den här funktionen kan inte användas just nu.	Detta meddelande visas när monogrammönstret har fått en ny storlek eller när du växlar mellan att skriva monogram vertikalt/horisontellt så att det blir för stort för broderramen.

	Felmeddelanden	Orsak/lösning
16	Förebyggande underhåll rekommenderas.	När detta meddelande visas, rekommenderas att du tar maskinen till en auktoriserad Brother-återförsäljare eller till närmaste auktoriserade Brother-servicecenter för en regelbunden underhållskontroll. Även om meddelandet försvinner och maskinen fortsätter att fungera när du trycker på  , kommer meddelandet visas flera gånger tills rätt underhåll utförs.
17	Lyft upp knapphållsspaken.	Detta meddelande visas när knapphållsfotspaken är nere, en annan söm än en knapphållssöm väljs och Start/Stopp-knappen, osv. är nedtryckt.
18	Nästan ingen tråd kvar på trådspolen.	Detta meddelande visas när undertråden håller på att ta slut. Även om du kan se några stygn när start/stopp-knappen är intryckt ska du byta ut med en lindad spole direkt. När du broderar ska du trycka på  (knapp för trådkniv) för att skära av trådarna. Höj pressarfoten, ta bort broderarmen och byt sedan spolen med en som är lindad med massor av undertråd för brodyr.
19	Säkerhetsanordningen för trådspolarsätet har aktiverats. Är tråden tilltrasslad?	Detta meddelande visas när du spolat tråd på trådspolen och motorn låser sig för att tråden trasslar till sig eller liknande.
20	 Vagnen på broderenheten rör sig. Håll händerna ect. borta från broderarmen.	Detta meddelande visas innan broderenheten rör sig.
21	 Säkerhetsanordningen har kopplats in. Tilltrasslad tråd? Böjd nål?	Detta meddelande visas när motorn låser sig till följd av att tråden har trasslat till sig eller av andra anledningar som har med trådmatningen att göra.
22	"Start/stopp"-knappen fungerar inte när fotpedalen har anslutits. Ta loss fotpedalen.	Detta meddelande visas när Start/Stopp-knappen trycks in för sömnad av nyttosömmar eller monogram/dekorativa sömmar när fotpedalen är ansluten.
23	Det här mönstret kan inte öppnas eftersom det går utanför det redigeringsbara området.	Det här meddelandet visas när provsömmen som du försöker lägga till med MY CUSTOM STITCH (MIN EGEN SÖM) funktionen sträcker sig utanför sömnadsområdet. Välj en annan söm, eller ta bort den befintliga sömmen (punkt).
24	Mönstret kan inte användas.	Detta meddelande visas när du försöker hämta ett mönster som inte kan användas med denna maskin.
25	Det går inte att använda USB-enheten.	Detta meddelande visas om du försöker använda inkompatibla media.
26	USB-enheten har inte laddats. Ladda USB-enhet.	Detta meddelande visas om du försöker att hämta eller spara ett mönster och inget USB-minne är laddat.
27	När omkopplaren för hastighetsval styr sicksacksömmens bredd, fungerar inte "start/stopp"-knappen.	Detta meddelande visas när omkopplaren för hastighetsval är inställd till att kontrollera sicksackens stygnbredd och Start/Stopp-knappen har tryckts in. Ställ in [Breddstyrning] på [OFF] på inställningsskärmen (sida 12) eller använd fotpedalen för att styra maskinen.
28	F**	Om felmeddelandet [F**] visas på LCD-skärmen under tiden symaskinen används kan maskinen vara trasig. Kontakta din auktoriserade Brother-återförsäljare eller närmaste auktoriserade Brother-servicecenter.

Driftssignal

Maskinen piper en gång om rätt funktion utförs.

Maskinen piper två eller fyra gånger om fel funktion utförs.

Om maskinen låser sig, till exempel på grund av att tråden har fastnat, fortsätter maskinen att pipa i fyra sekunder och sedan stannar maskinen automatiskt. Kontrollera anledningen till felet och rätta till det innan du fortsätter sy.

Uppgradera maskinens programvara

Du kan använda USB-minnet för att uppdatera programvaran på din maskin.

När det finns ett uppdateringsprogram på vår hemsida "<http://s.brother/cpjaa>" ska du ladda ner fil(erna) genom att följa anvisningarna på webbplatsen och stegen som anges nedan.

Obs!

- När du använder ett USB-minne för att uppdatera programvaran måste du kontrollera så att inga andra data än uppdateringsfilen kommer att sparas på USB-minnet.

- Slå på maskinen samtidigt som du trycker och håller ned  (knapp för nållägesval).

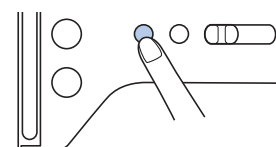

→ Följande skärm visas.

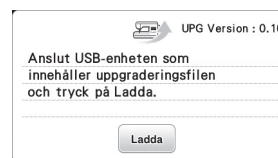

- Sätt i USB-minnet i USB-porten på maskinen. Medieenheten ska endast innehålla uppdateringsfilen.



- Tryck på .

→ Avslutningsmeddelandet visas när uppdateringen är klar.

- Ta bort USB-minnet och stäng av och slå på maskinen igen.

Index

A

Applikation 46, 70, 71

B

Backstygn 27, 28
 Blixtlås 45
 Broderark 63
 Broderi 59
 Broderifot 59
 Broderramar 62, 64

C

Cylindriska stycken 31

D

Dekorativa sömmar 10, 25
 Delade brodermönster 72
 Denim 21, 32
 Dra upp undertråden 20
 Driftssignal 12, 91

E

Elastiskt tyg 32
 Extra tillbehör 8

F

Felmeddelanden 89
 Felsökning 80
 Filformat 55, 77
 Foga samman 53
 Fotpedal 26
 Frihandskviltning 48
 Fällsömmar 39
 Förstärkningsmaterial 62
 Förstärkningsstygn 50
 Förstärkt stygn 27, 28

G

Genomskinlig nylontråd 14, 15, 19, 21, 36

H

Hastighet 15, 26
 Heirloom-söm 54
 Hylsa 80
 Hämtar 56, 58, 78

J

Justera positionen 75
 Jämn sömsmån 31

K

Knapphål 42
 Knappsömnad 44
 Kvilta 47
 Kviltningstyrning 48

L

Langettsöm 52
 Lappverk 46

LCD 6, 10
 Läder 33

M

Matare 5
 Matarlägesomkopplare 5, 48
 Medföljande tillbehör 7
 Memory (Minne) 55, 77
 Metalltråd 14, 19
 Monogramavstånd 11, 74
 MY CUSTOM STITCH (MIN EGEN SÖM) 57

N

Nål 21, 22
 Nål med trubbig spets 21
 Nålläge 11, 12, 31
 Nåltrådningsfunktion 19
 Nätspänning 9

O

Osynlig fällsöm 40

P

Plattsöm 11, 25
 Pressarfot 10, 23, 26, 35
 Pressarfotshållare 5

R

Raksöm 31, 35, 47
 Rengöring 79
 Resårband 50
 Roterar 73, 75

S

Sicksack 29, 49
 Skarva 47
 Smockning 52
 Snäcksöm 53
 Sparar 56, 77
 Spegling 11, 73
 Spola tråd på en trådspole 13
 Spole 13
 Spolens trådledare 13
 Spolkapsel 80
 Spolkåpa 14
 Spolnät 14
 Språk 12
 Sticksöm 52
 Stoppning 51
 Storlek 11, 74
 Stygnbredd 29
 Stygnlängd 29
 Stygnplåt 5, 82
 Stygnplåtslucka 5, 79
 Syhastighetsreglage 6
 Sätta i spolen 16

T

Teckensnitt 27, 66
 Tjocka tyger 32
 Träckelsöm 35
 Trådvaskning 26, 28
 Tråden 21, 61

Trådfärgsdisplay	69
Trådspänning	29, 70, 81
Trådtäthet	11, 73
Tunt	12
Tunt tyg	32
Tvillingnål	53
Tyg	21, 32, 62

U

Underhåll	79
Undertråd	13, 61
Uppgradera	91
USB	55, 77

V

V/H-skift	29
Vingnål	54
Vinyl	33

Ö

Övermatare	47
Övertråd	17, 21, 61







Besök vår hemsida <http://s.brother/cpjaa> för supportinformation (instruktionsvideos, svar på vanliga frågor, osv.) om din Brother-produkt.



Brother SupportCenter är en mobilapp som tillhandahåller supportinformationen (instruktionsvideos, svar på vanliga frågor, osv.) för din Brother-produkt. Besök App Store eller Google Play™ för att hämta.



Swedish
888-M00/M02/M03/M04
Printed in Vietnam



XG7946-101①