

Bruksanvisning

Brodyrmaskin

Product Code (Produktkod): 888-M30/M31

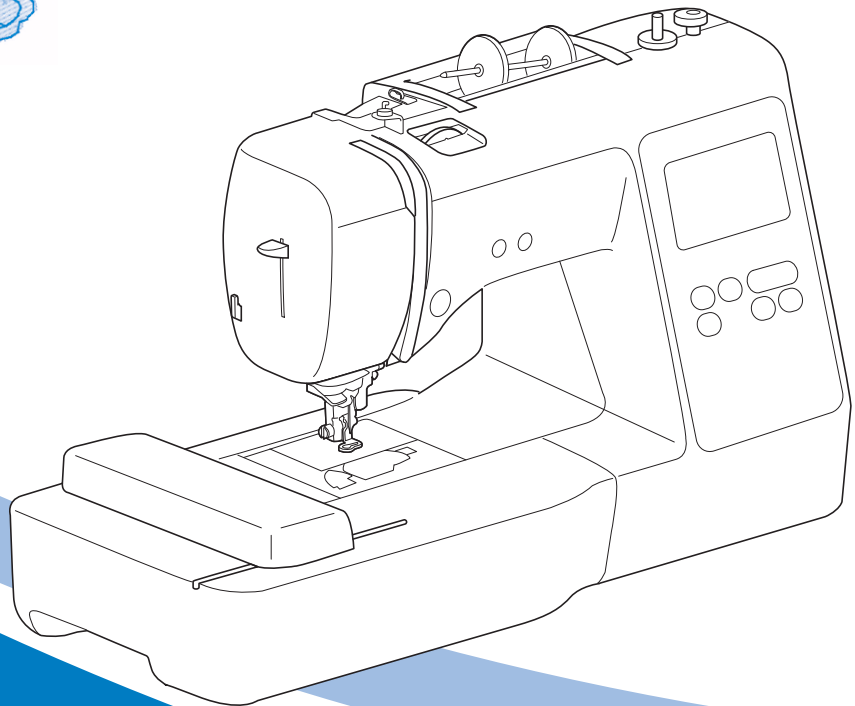

Läs det här dokumentet innan du använder maskinen.
Vi rekommenderar att du sparar dokumentet för framtida referens.

INLEDNING

Tack för att du köpt den här symaskinen. Läs "VIKTIGA SÄKERHETSANVISNINGAR" noga innan symaskinen används och hänvisa sedan till den här bruksanvisningen för information om de olika funktionerna.

När du har läst klart handboken ska du förvara den så att du snabbt kan hänvisa till den för information om de olika funktionerna.

VIKTIGA SÄKERHETSANVISNINGAR

Läs säkerhetsanvisningarna noga innan du använder maskinen.

⚠ FARA

- För att minska risken för elstöt

- 1 Dra alltid ur maskinen från eluttaget omedelbart efter användning, vid rengöring, när du gör några justeringar som nämns i den här bruksanvisningen eller om du lämnar maskinen obevakad.

⚠ VARNING

- För att minska risken för brännskador, brand, elstöt eller personskador.

- 2 Dra alltid ut maskinens kontakt ur eluttaget när du gör några av de justeringar som nämns i bruksanvisningen.
 - För att koppla bort maskinen, sätt strömbrytaren till symbolen "O" för att stänga av den. Ta sedan tag i kontakten och dra ut den ur eluttaget. Dra inte i sladden.
 - Anslut maskinen direkt till eluttaget. Använd inte en förlängningssladd.
 - Dra alltid ur maskinen om det blivit ett strömavbrott.
- 3 Elektriska faror:
 - Maskinen ska anslutas till en växelströmskälla inom det intervall som anges på märketiketten. Anslut den inte till en likströmskälla eller omvandlare. Kontakta en kvalificerad elektriker om du är osäker på vilken typ av strömkälla du har.
 - Maskinen har endast godkänts för användning i inköpslandet.

- 4 Använd aldrig maskinen om den har en skadad sladd eller kontakt, om den inte fungerar som den ska, om du har tappat eller skadat den eller om vatten har spillts på den. Lämna in maskinen till närmaste auktoriserade Brother-återförsäljare för undersökning, reparation eller elektrisk eller mekanisk justering.

- Om du upptäcker något ovanligt när maskinen förvaras eller används, t.ex. lukt, värme, missfärgning eller deformation, ska du omedelbart sluta använda maskinen och dra ur nätsladden.
- När du transporterar maskinen, lyft den i handtaget. Om du lyfter maskinen med någon annan del kan maskinen skadas eller maskinen kan falla, vilket kan orsaka skador.
- När du lyfter maskinen, se till att inte göra några plötsliga eller oförsiktiga rörelser, som kan orsaka personskada.

- 5 Håll alltid arbetsytan ren:

- Använd aldrig maskinen om några lufthål är blockerade. Håll lufthålen på maskinen och fotpedalen fria från ansamlad ludd, damm och löst tyg.
- Tappa inte och för aldrig in föremål i några öppningar.
- Använd inte maskinen där aerosoler (sprayer) används eller där syrgas ges.
- Använd inte maskinen i närheten av en värmekälla, t.ex. en spis eller ett strykjärn. Maskinen, nätsladden eller plagget som sys kan antändas, vilket kan resultera i brand eller en elektrisk stöt.
- Placera inte maskinen på ett instabilt underlag, exempelvis på ett ostadigt eller lutande bord, annars kan maskinen ramla, vilket resulterar i skador.

- 6 Särskild uppmärksamhet krävs när du broderar:

- Var alltid uppmärksam på nålen. Använd inte böjda eller skadade nålar.
- Håll fingrarna borta från rörliga delar. Speciell uppmärksamhet krävs kring maskinens nål.
- Stäng av maskinen till symbolen "O" för att stänga av den när du ska justera något omkring nålområdet.
- Använd inte en skadad eller trasig stygnplåt, eftersom nålen kan gå av.

- 7 Maskinen är inte en leksak:

- Stor uppmärksamhet krävs när maskinen används av eller i närheten av barn.

- Plastpåsen som symaskinen levererades i bör förvaras utom räckhåll för barn eller slängas. Låt aldrig barn leka med påsen på grund av kvävningsrisken.
- Använd inte maskinen utomhus.

8 För längre livslängd:

- Undvik direkt solljus och mycket fuktiga platser vid förvaring av maskinen. Använd inte och förvara inte maskinen i närheten av element, strykjärn, halogenlampor eller andra heta föremål.
- Använd enbart neutral såpa eller rengöringsmedel vid rengöring av utsidan. Bensen, thinner och slipande pulver kan skada höljet och maskinen och ska därför aldrig användas.
- Hänvisa alltid till Bruksanvisningen när uppsättningar, pressarfötterna, nålen eller andra delar byts ut eller monteras för att se till att de monteras korrekt.

9 Vid reparation eller justering:

- Om lampenheten är skadad ska den bytas av en auktoriserad Brother-återförsäljare.
- I händelse av att ett fel uppstår eller justeringar krävs, följ först felsökningstabellen i slutet av Bruksanvisningen för att kontrollera och justera maskinen själv. Om problemet kvarstår, kontakta en auktoriserad Brother-återförsäljare.

Använd bara maskinen till det den är avsedd för så som beskrivs i bruksanvisningen.

Använd de tillbehör som rekommenderas av tillverkaren och som nämns i den här bruksanvisningen.

Innehållet i denna bruksanvisning och specifikationerna för denna produkt kan ändras utan föregående meddelande.

För ytterligare produktinformation och uppdateringar, besök vår webbplats på www.brother.com

SPARA DESSA INSTRUKTIONER

Denna maskin är avsedd för hushållsbruk.

FÖR ANVÄNDARE I LÄNDER SOM INTE INGÅR I CENELEC

Den här apparaten får endast användas av personer (inklusive barn) med nedsatt fysisk, sensorisk eller psykisk förmåga samt oerfarna eller okunniga personer om de övervakas eller instrueras i apparatens användning av en person som ansvarar för deras säkerhet. Barn bör övervakas för att säkerställa att de inte leker med apparaten.

FÖR ANVÄNDARE I CENELEC-LÄNDER

Den här apparaten kan användas av barn från 8 år och uppåt och personer med nedsatt fysisk, sensorisk eller mental förmåga eller brist på erfarenhet och kunskap om de har fått övervakning eller instruktioner om en säker användning av apparaten och förstår de risker som finns. Barn ska inte leka med apparaten. Rengöring och underhåll ska inte utföras av barn utan tillsyn.

FÖR ANVÄNDARE I STORBRITANNIEN, IRLAND, MALTA OCH CYPERN

VIKTIGT

- Vid byte av kontaktsäkring ska en säkring som är godkänd av ASTA för BS 1362 användas, dvs. den ska vara märkt med  och överensstämma med de märkdata som finns på kontakten.
- Sätt alltid tillbaka säkringsskyddet. Använd aldrig kontakter som saknar ett säkringsskydd.
- Om sladden som medföljer inte passar vägguttaget, ska du kontakta en auktoriserad Brother-återförsäljare som kan tillhandahålla rätt sladd.

Varumärken

App Store är ett servicemärke som tillhör Apple Inc. Android och Google Play är varumärken som tillhör Google, Inc. Användning av dessa varumärken sker med tillstånd från Google.

Licensanmärkningar för öppen källkod

Den här produkten innehåller programvara för öppen källkod.
Gå till bruksanvisningens nedladdningssida på Brother Solutions Center på "<http://s.brother/cpjae>" för att se licensanmärkningar för den öppna källkoden.

INNEHÅLL

Kapitel 1 KOMMA IGÅNG 5

Namn på maskinens delar.....	5
Medföljande tillbehör	7
Extra tillbehör.....	8
Slå på/av maskinen.....	9
LCD-drift	10
Inställningsskärmen	10
Justering av ingångskänslighet för funktionstangenter	11
Linda/sätta i spolen.....	11
Spola tråd på en trådspole	11
Sätta i spolen.....	13
Hur du trär övertråden.....	15
Så här trär du övertråden	15
Byta nål	18
Kontrollera nålen.....	18
Byta nålen	18

Kapitel 2 BRODERI 19

Förbereda broderi.....	19
Sätta fast broderenheten	19
Sy attraktiva avslutningar på broderier	20
Fästa tyget i broderramen	21
Sätta fast broderramen	23
Brodera.....	24
Välja ett brodermönster	24
Brodera ett mönster	27
Justera trådspänningen	29
Brodera applikationsmönster	29
Använda ett rammönster för att göra en applikation	30
Delade brodermönster.....	31
Redigera mönster.....	32
Redigera alla mönster.....	34
Justera mönstret och nålpositionen	34
Brodera länkade monogram	35
Använda minnesfunktionen	36
Spara brodermönster	36
Hämtar mönster	37

Kapitel 3 BILAGA 39

Skötsel och underhåll	39
Begränsningar när det gäller inoljning	39
Försiktighetsåtgärder vid förvaring av maskinen.....	39
Rengöra hylsan.....	39
Det är fel på pekskärmen.....	40
Justera undertrådens spänning	40
Byta broderifoten	41
Om tråden trasslat till sig i trådspolarsätet	42
Felsökning.....	43
Lista över symptom	43
Felmeddelanden.....	46
Driftsignal	48
Uppgradera maskinens programvara	48
Index	49

Kapitel 1 KOMMA IGÅNG

Namn på maskinens delar

■ Huvuddelar

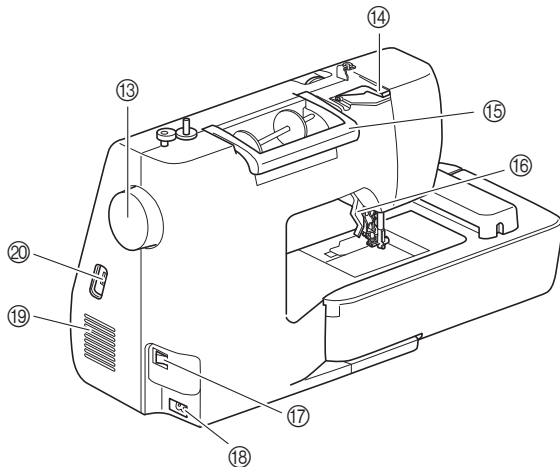
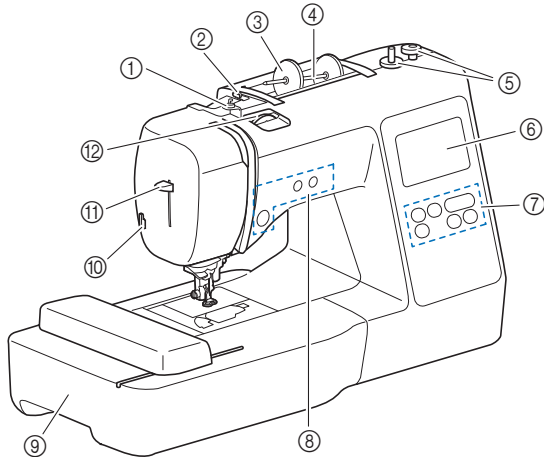

- ① Spolens trådledare och trådspänningsskivan (sida 13)
- ② Trådledare (sida 12)
- ③ Spolkåpa (sida 11)
- ④ Trådrullsstativ (sida 11)
- ⑤ Spolmekanism (sida 11)
- ⑥ LCD-skärm (liquid crystal display) (sida 10)
- ⑦ Kontrollpanel (sida 6)
- ⑧ Funktionsknappar (sida 6)
- ⑨ Broderenhets (sida 19)
- ⑩ Trådkniv (sida 16)
- ⑪ Nålträdarspak (sida 17)
- ⑫ Trådspänningsratt (sida 29)
- ⑬ Handhjul
Vrid handhjulet mot dig (moturs) för att höja och sänka nålen för att brodera en söm.
- ⑭ Trådledarlucka (sida 12)
- ⑮ Handtag
Lyft maskinen i handtaget när du transporterar den.
- ⑯ Pressarfotsspak
Fäll upp och fäll ned pressarfotsspaken för att höja och sänka pressarfoten.
- ⑰ Huvudströmbrytare (sida 9)
- ⑱ Strömuttag (sida 9)
- ⑲ Lufthål
Lufthålen möjliggör luftcirkulation runt motorn. Täck inte över lufthålen när maskinen används.
- ⑳ USB-port (för ett USB-minne) (sida 36)

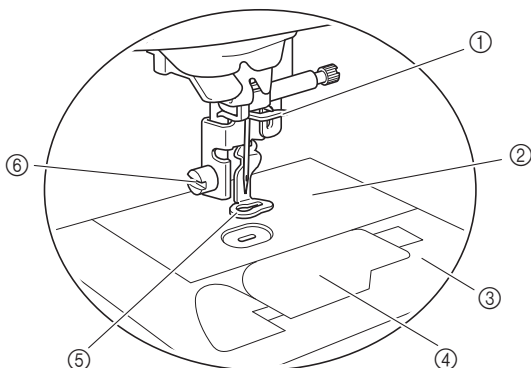

■ Område för nål- och pressarfot

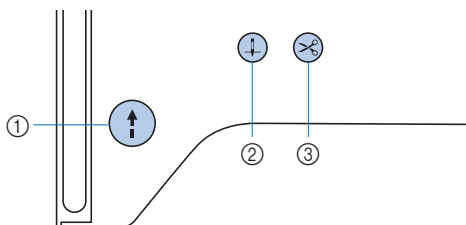

- ① Nålstångens trådledare (sida 16)
- ② Stygnplåt
- ③ Stygnplåtsslucka (sida 14)
- ④ Lock till undertrådsfack/spolkapsel (sida 14, 39)
- ⑤ Broderifot
Broderifoten hjälper till att styra tygets flexibilitet för bättre sömstruktur.
- ⑥ Skruv till broderifoten (sida 41)

■ Funktionsknappar



- ① **Start/Stopp-knappen** 
Tryck på Start/Stopp-knappen för att starta eller sluta brodera. Färgen på knappen ändras beroende på maskinens sömnadssättet.
Grön: Maskinen är redo för brodering eller broderar.
Röd: Maskinen slutar brodera.
Orange: Maskinen lindar undertråden, eller pinnens ände flyttas till höger sida.
- ② **Knapp för nållägesval** 
Tryck på knappen för nållägesval för att höja eller sänka nålen. Om du trycker två gånger på knappen broderas en söm.
- ③ **Knapp för trådkniv** 
Tryck på knappen för trådkniv när du slutar brodera för att klippa av både över- och undertråden.

■ Kontrollpanelen och funktionstangenter

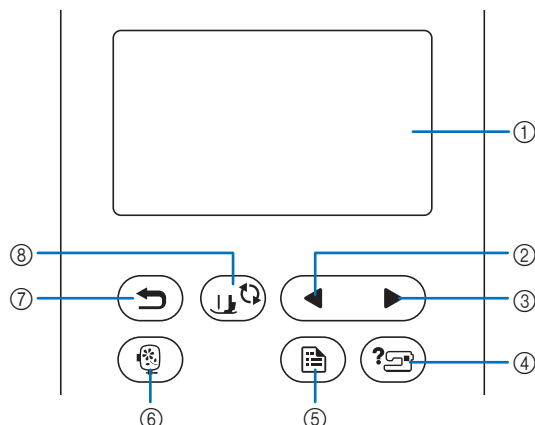











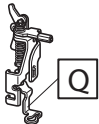
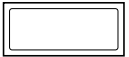

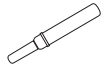

- ① **LCD-skärm (liquid crystal display) (pekskärm)**
Valda mönsterinställningar och meddelanden visas. Tryck på knapparna som visas på LCD-skärmen för att utföra funktioner.
Mer information finns i "LCD-drift" på sida 10.
- ② **Bläddra bakåt-knapp** 
Visar föregående skärm när det finns saker som inte visas på LCD-skärmen.
- ③ **Nästa sida-knapp** 
Visar nästa skärm när det finns poster som inte visas på LCD-skärmen.
- ④ **Hjälp-knapp** 
Tryck för att få hjälp med hur du använder maskinen.
- ⑤ **Inställningsknapp** 
Tryck för att ställa in nålens stoppläge, summerljudet och mer.
- ⑥ **Broder-knapp** 
Tryck för att visa displayen för val av mönstertyp.
- ⑦ **Tillbaka knapp** 
Tryck för att återgå till föregående skärm.
- ⑧ **Knapp för pressarfot/nålutbyte** 
Tryck på denna knapp innan du byter nål, pressarfot, osv. Denna knapp låser alla knappfunktioner för att hindra driften av maskinen.

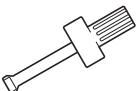
Obs!

- Funktionstangenterna för maskinen är kapacitiva peksensorer. Knapparna fungerar genom att du vidrör dem med fingret. Knapparnas svarstid varierar beroende på användaren. Trycket som utövas på knapparna påverkar inte knapparnas svar.
- Eftersom funktionstangenterna reagerar olika beroende på användaren ska du justera inställningen för "Justering av ingångskänslighet för funktionstangenter" på sida 11.
- När du använder en elektrostatisk pekpenna måste du se till att punkten är 8 mm eller mer. Använd inte en pekpenna med en tunn punkt eller en unik form.

Medföljande tillbehör

Medföljande tillbehör kan variera från tabellen nedan beroende på den maskinmodell du köpt. Mer information om medföljande tillbehör och maskinens artikelnummer finns i bladet "Medföljande tillbehör".

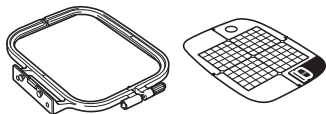
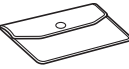
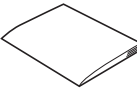
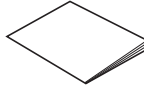
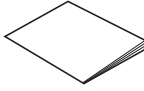
1.  Broderifot "Q" (i maskinen)	2.  Nåluppsättning *1	3.  Spole	4.  Förullad spole (vit undertråd för brodyr med en trådtjocklek på 90)	5.  Spolkämma	6.  Sprättniv
7.  Sax	8.  Rengöringsborste	9.  Skruvmejsel	10.  Skivformad skruvmejsel	11.  Spolkåpa (stor)	12.  Spolkåpa (medium) (i maskinen)
13.  Spolkåpa (liten)	14.  Trådulleinsats (mini-king trådrulle)	15.  Spolkapsel (i maskinen)	16.  Spolnät	17.  Broderiramsats (medium) 10 cm (H) x 10 cm (B) (4 tum (H) x 4 tum (B))	
18.  Tillbehörsväska	19.  Bruksanvisning	20.  Snabbstartsguide	21.  Guide till broderimönster		

*1 75/11 3 nålar, 90/14 1 nål

Extra tillbehör

Följande finns som extra tillbehör och kan köpas separat.

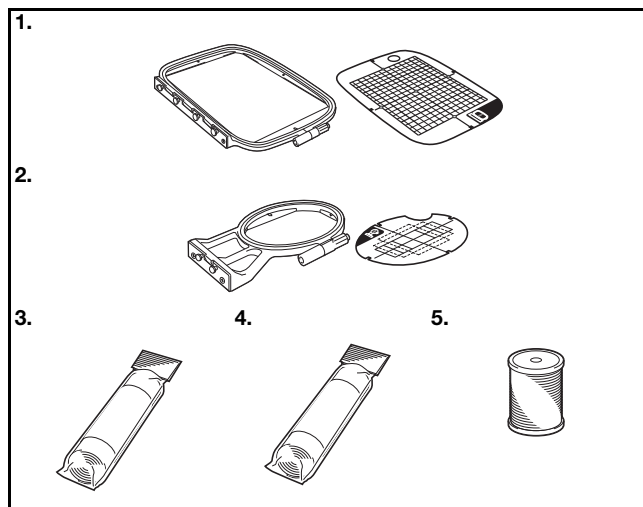

Nr.	Artikelbenämning	Artikelnummer		
		Nord- och Sydamerika	Europa	Övrigt
1.	Broderiramsats (stor)* 17 cm (H) × 10 cm (B) (6-7/10 tum (H) × 4 tum (B))	SA434	EF71: XF2410-001	EF71 EF71CN
2.	Broderiramsats (liten) 2 cm (H) × 6 cm (B) (1 tum (H) × 2-1/2 tum (B))	SA431	EF61: XF2419-001	EF61 EF61CN
3.	Förstärkningsmaterial för broderi	SA519	BM3: XG6683-001	BM3 BM3CN
4.	Vattenlöslig förstärkning	SA520	BM5: XG6681-001	BM5 BM5CN
5.	Undertråd för brodyr (trådtjocklek på 90)	EBT-PE	EBT-PEN: XC5996-001	EBT-PEN

* Genom att ändra ramens fästläge, kan fältet 17 cm × 10 cm (6-7/10 tum × 4 tum) broderas utan att fästa tyget igen. Broderområdet är 10 cm × 10 cm (4 tum × 4 tum).

Anmärkning

- Kontakta en auktoriserad Brother-återförsäljare eller besök vår webbplats <http://s.brother/cpjae> för extra tillbehör eller delar.
- Alla specifikationer är korrekta vid tidpunkten för tryckning. Observera att vissa specifikationer kan ändras utan föregående meddelande.
- Besök din närmaste auktoriserade Brother-återförsäljare eller vår webbplats <http://s.brother/cpjae> för en komplett lista med tillbehör för maskinen.
- Använd alltid tillbehör som rekommenderas för denna maskin.

Slå på/av maskinen

⚠ VARNING

- Använd enbart vanlig hushållsström som strömkälla. Användning av andra strömkällor kan orsaka brand, elstötar eller maskinskador.
- Se till att kontakterna på nätsladden sitter ordentligt i eluttaget och strömsladdens uttag på maskinen. Annars kan brand eller elektriska stötar uppstå.
- Sätt inte i kontakten på nätsladden till ett eluttag som är i dåligt skick.
- Slå AV strömmen och dra ut kontakten under följande omständigheter:
 - När du inte är i närheten av maskinen
 - Efter att du har slutat använda maskinen
 - Om ett strömavbrott inträffar under användning
 - Om maskinen inte fungerar korrekt på grund av en dålig anslutning eller bortkoppling
 - Under elektriska stormar

⚠ VAR FÖRSIKTIG

- Använd bara den nätkabel som medföljer den här maskinen.
- Använd inte förlängningssladdar eller uttagslister med flera apparater anslutna. Brand eller elstötar kan uppstå.
- Ta inte i kontakten med våta händer. Elstötar kan inträffa.
- Slå alltid AV strömmen innan maskinens kontakt dras ut ur vägguttaget. Håll alltid i kontakten när du drar ut den ur vägguttaget. Om du drar i sladden kan den skadas och brand eller elstötar uppstå.
- Tillåt inte att sladden skärs av, skadas, modifieras, böjs kraftigt, dras, vrids eller buntas ihop. Placera inte tunga föremål på sladden. Utsätt inte sladden för värme. Dessa saker kan skada sladden och orsaka brand eller elstötar. Om sladden eller kontakten skadas, ta maskinen till en auktoriserad Brother-återförsäljare för reparation innan den används igen.
- Dra ut sladden om maskinen inte kommer att användas under en längre tid. Annars kan brand uppstå.

1 Se till att maskinen är avstängd (huvudströmbrytaren står på "○") och anslut sedan nätsladden i strömuttaget på höger sida av maskinen.

2 Sätt i kontakten på nätsladden i ett vanligt eluttag.

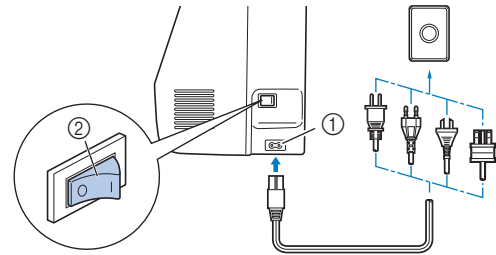

- ① Strömuttag
② Huvudströmbrytare

3 Tryck på höger sida av huvudströmbrytaren på den högra sidan av maskinen för att slå på maskinen (till läge "I").

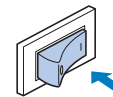

→ Lampan, LCD-skärmen och Start/Stopp-knappen lyser när maskinen slås på. Maskinen avger ett ljud. Det är inte ett fel.

4 När maskinen är påslagen spelas öppningsfilmen. Tryck var som helst på skärmen.

💡 Obs!



- När du först startar maskinen väljer du det språk som du vill ha.



5 Tryck på vänster sida av huvudströmbrytaren (ställ in den på "○") om du vill stänga av maskinen.

LCD-drift

Inställningsskärmen

Tryck på  för att ändra maskinens standardinställningar (nålens stoppläge, öppningsdisplay, osv.). Tryck på  eller  när du har ändrat nödvändiga inställningar.

Anmärkning

- Spara de aktuella skärmbildsinställningarna på ett USB-minne genom att trycka på  när du sätter in USB-minnet i USB-porten. Filerna sparas i en mapp med namnet "bPocket".

Broderinställningar

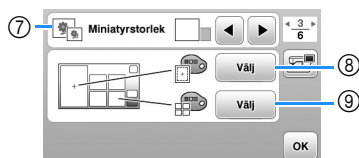
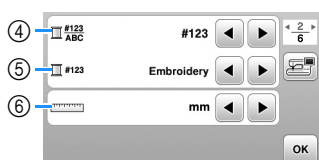
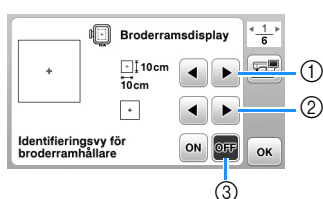

- 1 Välj broderammen som ska användas.
- 2 Välj mittmarkering och rutnätslinjer som ska visas.
- 3 Vid inställningen [ON], kan brodermönster väljas efter broderramens storlek som du har valt i nummer 1. (sida 25)
- 4 Ändra trådfärgsdisplayen på skärmen "Broderi"; trådnummer, färgnamn. (sida 28)
- 5 När du har valt trådnummer [#123] kan du välja mellan trådmärken. (sida 28)
- 6 Ändra visningsenheterna (mm/tum).
- 7 Tryck för att ange storleken på mönstrens miniatyrer.
- 8 Ändra färgen i bakgrunden för brodyrens visningsområde.
- 9 Ändra färgen i bakgrunden för miniatyrområdet.

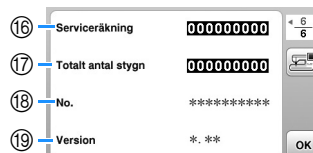

Allmänna inställningar



- 10 Välj nålens övre eller nedre stoppläge (det nålläge då maskinen står still) till upp eller ned.
- 11 Välj om du vill höra ljudet från pipfunktionen.
- 12 Välj om du vill visa öppningsskärmen när maskinen startas.
- 13 Välj visningsspråk.
- 14 Välj om du vill slå på lyset för nålområdet och arbetsområdet.
- 15 Välj nivån på inmatningskänsligheten för funktionstangenterna. (sida 11)
- 16 Visa serviceräkningen som har till syfte att påminna dig om att lämna in maskinen på regelbunden service. (Kontakta din auktoriserade Brother-återförsäljare för mer information.)
- 17 Visar det totala antalet stygn som broderats med denna maskin.
- 18 [No.] är det interna maskinnumret för maskinen.
- 19 Visa programversionen som installerats på din maskin.



Justering av ingångskänslighet för funktionstangenter

Ställ in känsligheten på funktionstangenterna till fem (5) nivåer. Visa inställningsskärmen för att ställa in önskad nivå.

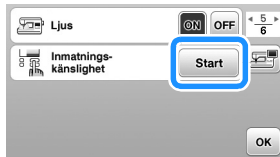
- 1 Tryck på  för att visa inställningsskärmen.
- 2 Visa sidan 5 genom att trycka på  .
- 3 Tryck på [Start].



→ Justeringsskärmen visas.

- 4 Justera [Inmatnings-känslighet] genom att trycka på  .
 - Ju högre inställning desto känsligare blir knapparna. Standardinställningen är [3].
 - Vi rekommenderar att du väljer den högsta inställningen om en elektrostatisk pekpenna används.
 - Tryck på  för att kontrollera tangenternas känslighet när du justerar ingångskänsligheten. Inställt värde som anger känsligheten blinkar när knappen svarar.



- 5 Tryck på  för att gå tillbaka till föregående skärm.

Om maskinen inte reagerar när du trycker på en funktionstangent

Stäng av maskinen och håll ned  (knappen för trådkniv) och starta maskinen för att återställa inställningarna [Inmatnings-känslighet]. Öppna inställningsskärmen och justera sedan inställningarna [Inmatnings-känslighet] igen.

Linda/sätta i spolen

⚠ VAR FÖRSIKTIG

- Använd endast plastspolen som medföljer maskinen eller spolar av samma typ (SA156/SFB: XA5539-151/SFB). Spolen är 11,5 mm hög (cirka 7/16 tum). Om du använder andra spolar kan maskinen skadas. SA156 är en spole av typ Class 15.

Spola tråd på en trådspole

I det här avsnittet beskrivs hur du lindar tråd på en spole.

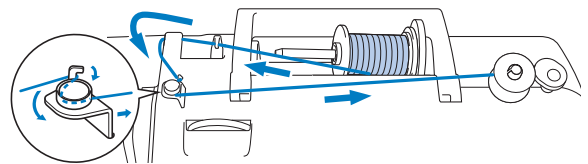

Anmärkning

- När du lindar brodyrspolen ska du se till att använda den rekommenderade undertråden för brodyr med trådtjocklek på 90 för denna maskin.

- 1 Sätt spolen på pinnen så att skåran i spolen är i linje med fjädern på pinnen och skjut sedan pinnen åt höger tills den snäpper på plats.

- Start/Stopp-knappen lyser orange.

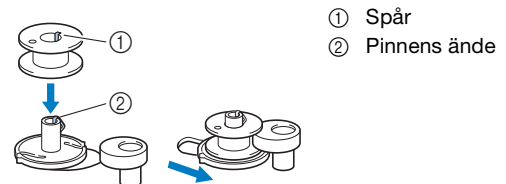

- 2 Ta bort spolåpan och placera trådrullen för spolen på trådrullstativet.

Skjut spolen på trådrullstativet så att tråden kan lindas av till framsidan från botten. Annars kan tråden trasslas runt trådrullstativet.

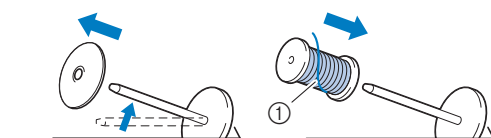

- ① Tråden lindas till framsidan från botten.

3 Skjut på spolkåpan på trådrullsstativet.

Skjut spolkåpan så långt som möjligt åt höger, enligt bilden, med den rundade sidan till vänster.

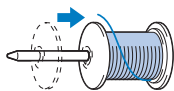

⚠ VAR FÖRSIKTIG

- Om trådrullen eller spolkåpan inte sitter fast ordentligt kan tråden trassla till sig på trådrullsstativet, vilket gör att nålen går av.
- Det finns tre tillgängliga storlekar på spolkåpa, vilket gör att du kan välja en spolkåpa som passar den storlek på spole som används. Om spolkåpan är för liten för den spole som används, kan tråden fastna i skåran på spolen eller maskinen skadas. När du använder mini-king trådrullen ska du använda trådrulleinsatsen (mini-king trådrullen). För mer information om trådrulleinsatsen (mini-king trådrullen), se "Anmärkning" på sida 12.



📖 Anmärkning

- När du använder spolen enligt nedan, ska du använda den mindre spolkåpan och lämna lite spelrum mellan spolkåpan och trådrullen.

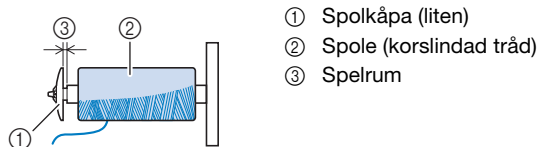

- 1 Spolkåpa (liten)
- 2 Spole (korslindad tråd)
- 3 Spelrum

- Om du använder tråd som lindas av snabbt, såsom metalltråd ska du placera spolnätet över spolen innan du placerar trådrullen på trådrullsstativet. Om spolnätet är för långt ska du vika det så att det passar storleken på spolen.

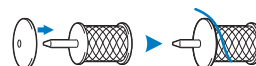

- Om en trådrulle, vars kärna är 12 mm (1/2 tum) i diameter och 75 mm (3 tum) hög sätts på trådrullsstativet ska du använda trådrulleinsatsen (mini-king trådrulle).

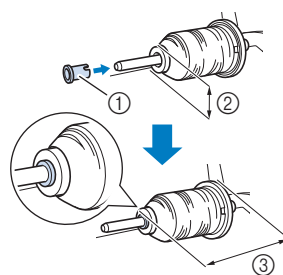

- 1 Trådrulleinsats (mini-king trådrulle)
- 2 12 mm (1/2 tum)
- 3 75 mm (3 tum)

4 Dra tråden under trådledaren, sedan under trådledarluckan och till framsidan.

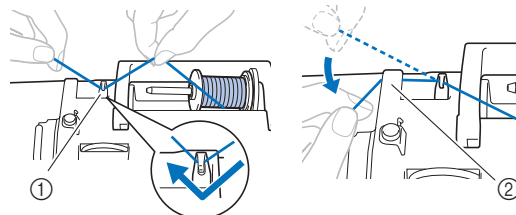

- 1 Trådledare
- 2 Trådledarlucka

- 5** Dra tråden under kroken på spolens trådledare och linda den sedan moturs under trådspänningsskivan.

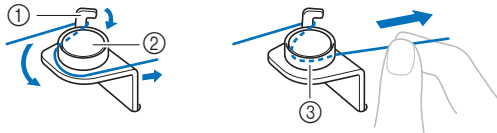

- ① Spolens trådledare
② Trådspänningsskiva
③ Dra in den så långt som möjligt

Obs!

- Kontrollera att tråden förs under trådspänningsskivan.

- 6** Linda tråden medurs runt spolen 5 eller 6 gånger och dra tråden genom spåret i trådspolarsätet och dra sedan tråden till höger för att skära av den.

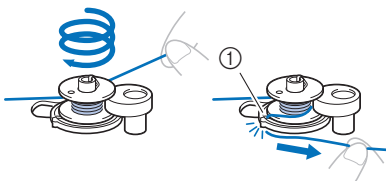

- ① Styr spåret till trådspolarsätet (med inbyggd trådkniv)

Obs!

- Var noga med att linda tråden medurs runt spolen, annars kommer tråden att lindas runt pinnens ände.

VAR FÖRSIKTIG

- Var noga med att skära av tråden enligt beskrivningen. Om du lindar spolen utan att du skär av tråden med den inbyggda trådkniven i trådspolarsätet kan tråden trassla till sig i spolen eller nålen kan böjas eller gå av när undertråden börjar ta slut.

- 7** Slå på maskinen.

- 8** Tryck på Start/Stopp-knappen en gång för att börja linda undertråden.

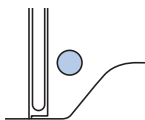

- 9** När spolningen börjar gå långsamt ska du trycka på Start/Stopp-knappen en gång för att stoppa maskinen.

VAR FÖRSIKTIG

- När det börjar gå långsamt att spola tråd på en trådspole ska du stoppa maskinen, annars kan maskinen skadas.

- 10** Skär av tråden, skjut pinnen åt vänster tills den snäpper på plats och ta sedan bort spolen.

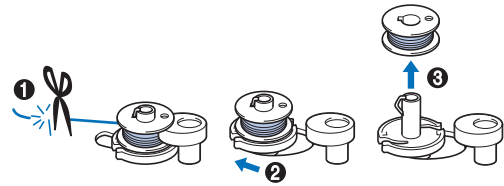

- 11** Ta bort spolen för undertråden från trådrullsstativet.

Sätta i spolen

Sätta i spolen lindad med tråd.

Du kan börja brodera omedelbart utan att dra upp undertråden genom att sätta i spolen i spolkapseln och föra tråden genom skåran i stygnplåtsluckan.

VAR FÖRSIKTIG

- Använd en spole som har spolats korrekt med tråd, annars kan nålen gå av eller trådspänningen bli felaktig.



- Innan du sätter in eller byter spolen, se till att trycka på  på kontrollpanelen för att låsa alla knappar, eftersom personskador annars kan uppstå om du trycker på Start/Stopp-knappen eller någon annan knapp och maskinen startar.

- 1** Slå på maskinen.

- 2** Tryck på  (knapp för nållägesval) en eller två gånger för att höja nålen.

- 3** Tryck på .

→ Skärmen ändras och alla knappar och funktionsknapparna är låsta (utom .

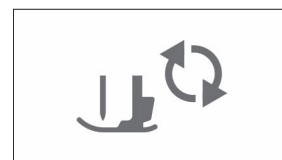

- 4** Höj pressarfotsspaken.

- 5 Skjut spärren för locket till undertrådsfacket åt höger och ta bort locket till undertrådsfacket.

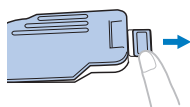

- 6 Sätt i spolen i skytteln i spolkapseln så att tråden spolav åt vänster.

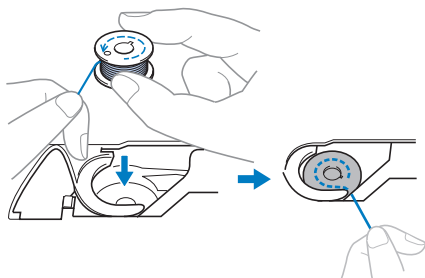

- 7 Håll lätt ned spolen med höger hand (1) och styr sedan änden av tråden runt fliken på stygnplåtsluckan med vänster hand (2).

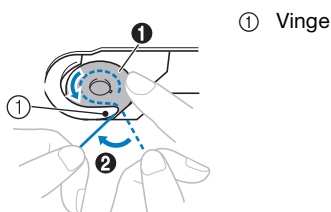

⚠ VAR FÖRSIKTIG

- Se till att hålla ned spolen med fingret och linda av undertråden på rätt sätt, annars kan tråden gå av eller trådspänningen bli fel.

- 8 Håll försiktigt ned spolen med höger hand (1), för tråden som matades runt vingen genom skåran i stygnplåtsluckan (2) och dra den lätt med vänster hand (3).

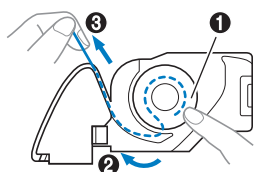

📖 Anmärkning

- Dra tråden runt vingen på stygnplåtsluckan, dra den enligt 2 i den här bilden och dra den sedan lätt enligt 3. Då hamnar tråden i dragfjäders på spolkapseln så att du kan applicera lämplig spänning på undertråden när du broderar.

- 9 Under tiden du håller ned spolen med höger hand (1), fortsätter du att dra tråden genom skåran med vänster hand (2). Skär sedan av tråden med trådkniven (3).

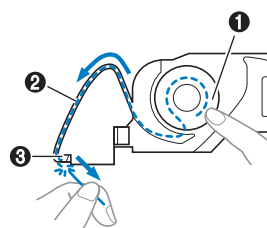



📖 Anmärkning

- Se till att trä undertråden enligt dessa instruktioner. Om du bara lägger tråden i spåret på stygnplåtsluckan, träs inte undertråden korrekt. Det leder till undermåligt brodyrresultat eller felaktig trådspänning.

- 10 Sätt fast locket till undertrådsfacket.

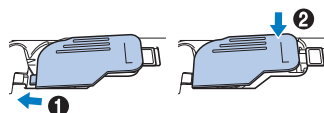
För in vingen i locket till undertrådsfacket i skåran på stygnplåtsluckan och tryck sedan lätt på den högra sidan.



- 11 Tryck på  för att låsa upp alla knappar.

Hur du trär övertråden

⚠ VAR FÖRSIKTIG

- När du trär övertråden ska du noga följa instruktionerna. Om du inte trär övertråden korrekt, kan tråden trassla till sig eller nålen kan böjas eller gå av.

Så här trär du övertråden

💡 Obs!

- Se "Brodera ett mönster" på sida 27, och förbered brodertrådarna i färgerna som motsvarar dem i brodermönstret.

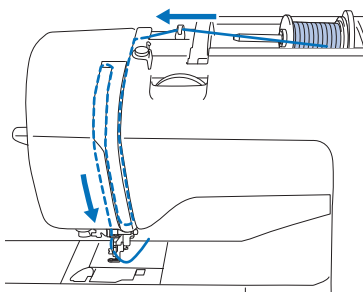

→ När du trär övertråden ska du noga följa instruktionerna.

1 Slå på maskinen.

2 Hög pressarfoten med pressarfotspaken.

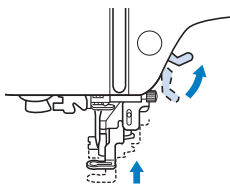

💡 Obs!

- Om pressarfoten inte höjs kan maskinen inte träs.

3 Tryck på \updownarrow (knapp för nållägesval) en eller två gånger för att höja nålen.

→ Nålen är i rätt höjd när markeringen på handhjulet är överst, enligt nedan. Kontrollera handhjulet och om detta märke inte är i detta läge ska du trycka på \updownarrow (knapp för nållägesval) tills den är det.

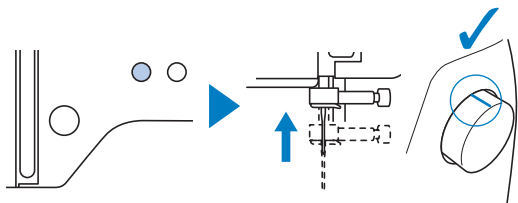

4 Ta bort spolkåpan och placera trådrollen på trådrullsstativet.

Skjut spolen på trådrullsstativet så att tråden kan lindas av till framsidan från botten. Annars kan tråden trasslas runt trådrullsstativet.

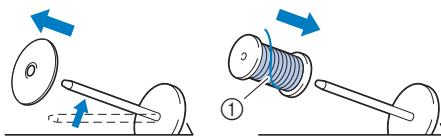

① Tråden lindas till framsidan från botten.

5 Skjut på spolkåpan på trådrullsstativet.

Skjut spolkåpan så långt som möjligt åt höger, enligt bilden, med den rundade sidan till vänster.

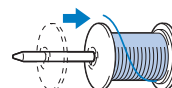

⚠ VAR FÖRSIKTIG

- Välj en spolkåpa som bäst passar storleken som används. Mer information om valet av spolkåpor för ditt trådval finns i "Anmärkning" på sida 12.

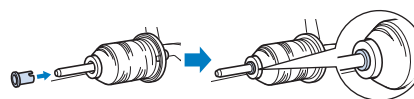

- Om spolen eller spolkåpan inte har placerats korrekt kan tråden trassla till sig runt trådrullsstativet eller nålen kan gå av.

6 Dra tråden under trådledaren, sedan under trådledarluckan och till framsidan.

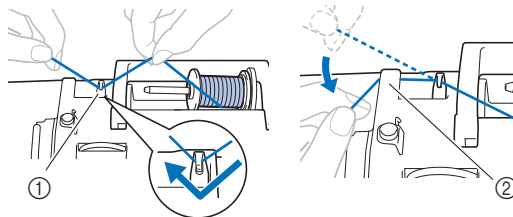

① Trådledare

② Trådledarlucka

7 Tryck på .

→ Skärmen ändras och alla knappar och funktionsknapparna är låsta (utom .

VAR FÖRSIKTIG

- När du trär nålen, se till att trycka på  på kontrollpanelen för att låsa alla knappar, eftersom personskador annars kan uppstå om du trycker på Start/Stopp-knappen eller någon annan knapp och maskinen startar.

8 För tråden genom trådkanalen i den ordning som visas nedan.

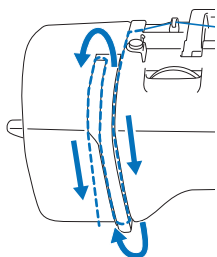

9 Se till att dra tråden in i trådupptagningspaken enligt nedan.

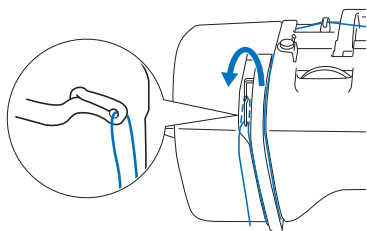

10 Dra tråden bakom nålstångens trådledare.

Tråden kan enkelt föras bakom nålstångens trådledare om du håller tråden i vänster hand och sedan matar den med höger hand, enligt bilden. Se till att tråden passerar till vänster genom fliken i nålstångens trådledare.

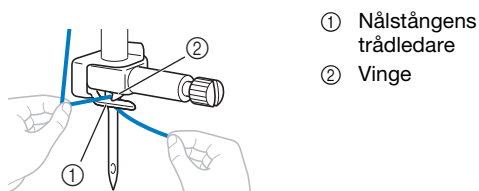

- ① Nålstångens trådledare
- ② Vinge

11 Kontrollera att nålen och tråden är förenliga med nålträdningfunktionen. Fortsätt med nästa steg om de är kompatibla.

- Nålträdningfunktionen kan användas med symaskinsnålar 75/11 till 90/14.
- När du använder metalltråd eller specialtråd ska du inte använda nålträdningfunktionen.

- Om det inte går att använda nålträdningfunktionen, dra in tråden genom nålsögat framifrån och bak för hand. Se då till att låsa alla knappar och funktionsknapparna som beskrivs i steg **7**.

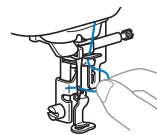

12 Dra i änden av tråden, som har passerat genom nålstångens trådledare, till vänster och dra tråden genom spåret på nålträdarens trådledare och dra sedan tråden ordentligt framifrån och dra in den i skåran på nålträdarens trådledarskiva märkt "7" hela vägen.

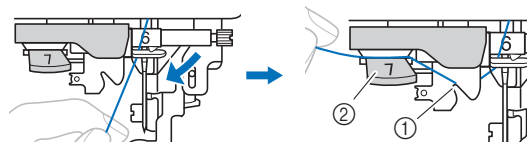

- ① Spår i trådledaren
- ② Nålträdarens trådledarskiva

13 Klipp av tråden med trådkniven på vänster sida av maskinen.

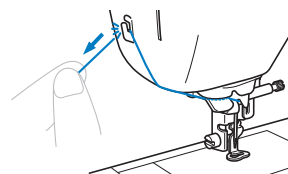

Obs!

- Om tråden dras igenom och inte kan klippas av korrekt sänker du pressarfotsspaken så att tråden hålls på plats innan du skär av tråden. Om denna åtgärd utförs ska du fortsätta till steg **15**.
- Om du använder tråd som snabbt lindas av spolen, såsom metalltråd, kan det vara svårt att trä nålen om tråden klippas av. Därför ska du i stället för att använda trådkniven, dra ut ca 8 cm (ca 3 tum) av tråden när den har passerat igenom nålträdarens trådledarskiva (märkt "7").

14 Fäll ned pressarfotsspaken för att fälla ned pressarfoten.

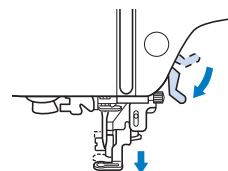

- 15** Fäll ned nålträdarspaken på vänster sida av maskinen så mycket som möjligt så att kroken vrids.

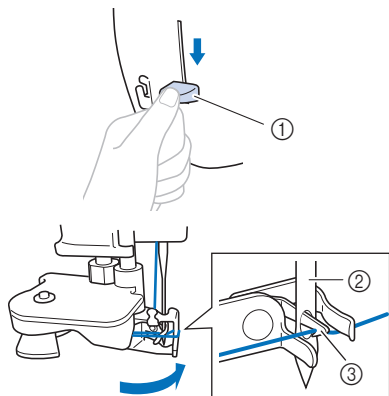

- ① Nålträdarspak
② Nål
③ Krok

Obs!

- Om nålen inte höjs till sitt högsta läge kan inte nålträdaren trä nålen. Vrid handhjulet moturs tills nålen är i sitt högsta läge. Nålen är i rätt höjd när markeringen på handhjulet är överst, enligt steg ③ på sida 15.

- 16** Fäll upp nålträdarspaken långsamt.

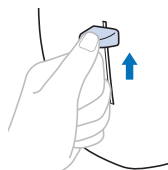

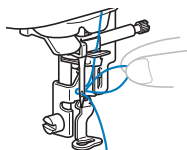

- 17** Dra försiktigt änden av tråden som fördes genom nålsögat.

Om nålen inte var helt trådd, utan en ögla i tråden hade formats i nålsögat, ska du försiktigt dra öglan genom nålsögat för att dra ut änden av tråden.

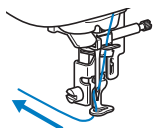

- 18** Hög pressfotsspaken, för änden av tråden genom och under pressarfoten, och dra sedan ut ca 5 cm (ca 2 tum) med tråd mot maskinens baksida.



- 19** Tryck på  för att låsa upp alla knappar.

Byta nål

⚠ VAR FÖRSIKTIG

- Använd endast rekommenderade symmaskinsnålar, standard. Om du använder en annan nål kan nålen böjas eller maskinen skadas.
- Använd aldrig nålar som är böjda. Nålar som är böjda kan enkelt gå av, vilket kan leda till skador.

■ Tråd och nålens nummer

Ju lägre trådnumret är, desto tyngre är tråden; ju högre nålens nummer är, desto större är nålen.

■ Brodernålar

Använd 75/11 symmaskinsnål, standard för hemmabruk. Om maskinen inte broderar så bra på kraftigt tyg ska du prova att använda nålen 90/14.

Kontrollera nålen

Innan du använder nålen lägger du nålen på en plan yta och kontrollerar att avståndet mellan nålen och den plana ytan är jämn.

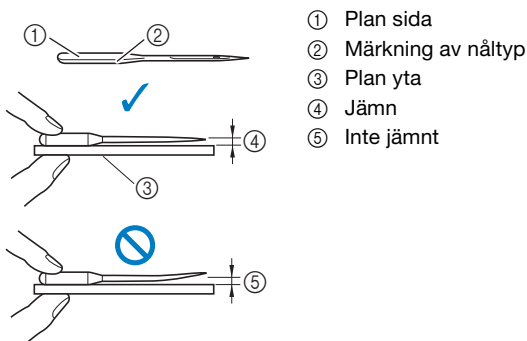

💡 Obs!

- Byt ut nålen i de två fall som beskrivs nedan:
 - ① Om den hoppar över stygn. (Nålen kan vara böjd.)
 - ② I allmänhet efter du har använt tre fulla trådspolar.

Byta nålen

Använd skruvmejseln och en nål som du bedömer är rak enligt anvisningarna i "Kontrollera nålen" på sida 18.

- 1 Tryck på (knapp för nållägesval) en eller två gånger för att höja nålen.
- 2 Placera tyg eller papper under pressarfoten för att täcka hålet i stygnplåten och förhindra att nålen ramlar in i maskinen.

- 3 Tryck på .

→ Skärmen ändras och alla knappar och funktionsknapparna är låsta (utom .

⚠ VAR FÖRSIKTIG

- Innan du byter nålen, se till att trycka på på kontrollpanelen för att låsa alla knappar, eftersom personskador annars kan uppstå om du trycker på Start/Stopp-knappen eller någon annan knapp och maskinen startar.

- 4 Håll nålen med vänster hand och använd sedan en skruvmejsel för att vrida nålklämsskruven mot dig (moturs) för att ta bort nålen.

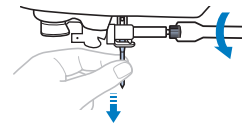

- Använd inte våld när du lossar eller drar åt nålklämsskruven, annars kan vissa delar av maskinen skadas.

- 5 Med den platta sidan av nålen mot maskinens baksida för du in den nya nålen tills den rör vid nålspärren. Dra åt nålklämsskruven med skruvmejseln genom att vrida den medurs.

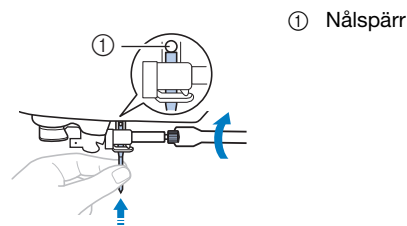

⚠ VAR FÖRSIKTIG

- Se till att du för in nålen tills den rör vid nålspärren och dra åt nålklämsskruven med skruvmejseln, annars kan nålen gå av eller skador uppstå.

- 6 Tryck på för att låsa upp alla knappar.

Kapitel 2 BRODERI

Förbereda broderi

Följ stegen nedan för att förbereda maskinen för broderi.

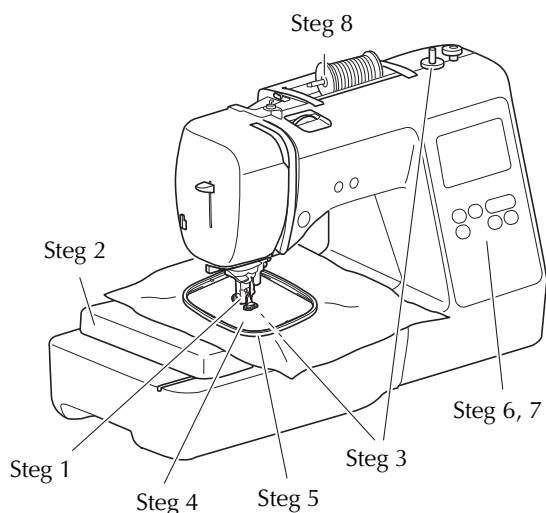

Steg nr	Syfte	Åtgärd	Sida
1	Kontrollera nålen	Använd 75/11 symaskinsnål, standard för hemmabruk.	18
2	Sätta fast broderenhetsen	Sätta fast broderenhetsen.	19
3	Sätta i undertråden	Spola upp undertråden för brodyr på en spole och sätt på plats.	11
4	Förbereda tyget	Fäst ett förstärkningsmaterial på tyget och sätt det i en broderram.	21
5	Sätta fast broderramen	Sätt fast broderramen i broderenhetsen.	23
6	Välj mönster	Slå PÅ maskinen och välj ett brodermönster.	24
7	Kontrollera mönstret	Kontrollera och justera storleken och läget på broderiet.	26
8	Trä brodertråden	Trä brodertråden enligt mönstret.	27

Sätta fast broderenhetsen

⚠ VAR FÖRSIKTIG

- Var noga med att stänga av maskinen innan du monterar broderenhetsen. Annars kan skador uppstå om någon av funktionsknapparna trycks in av misstag och maskinen börjar brodera.
- Flytta inte på maskinen när broderenhetsen är fastsatt. Du kan tappa broderenhetsen och orsaka skada.
- Håll händer och främmande föremål borta från brodervagnen och -ramen när de rör sig. Annars kan skador uppstå.

1 Stäng av symaskinen.

2 Sätt i broderenhetsens kontakt i anslutningsporten och tryck sedan försiktigt in broderenhetsen tills den snäpper på plats.

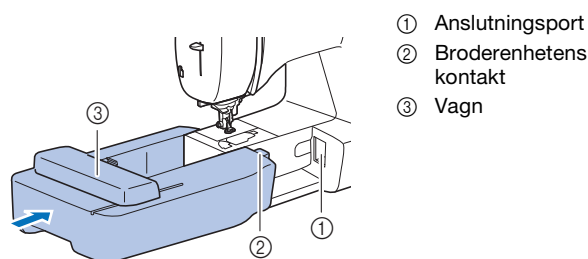

- ① Anslutningsport
- ② Broderenhetsens kontakt
- ③ Vagn

💡 Obs!

- Kontrollera att det inte finns något mellanrum mellan broderenhetsen och symaskinen, annars kanske inte brodermönstret broderas korrekt. Se till att helt sätta in kontakten i anslutningsporten.
- Tryck inte på vagnen när du sätter fast den på maskinen, annars kan broderenhetsen skadas.
- Rör inte broderenhetsens inre kontakt. Kontakten kan skadas vilket kan orsaka fel.
- Lyft inte upp brodervagnen och flytta den inte med våld. Det kan orsaka fel.

3 Slå på maskinen.

→ Ett meddelande visas på skärmen.

💡 Obs!

- Om [Startskärm] är inställd på [ON] på inställningsskärmen, ska du peka på skärmen för att följande meddelande ska visas.

- 4 Se till att inga föremål eller händer finns i närheten av brodererheten och tryck på .



- Vagnen flyttas till sitt arbetsläge.
→ Skärmen för val av broderimönster visas.

■ Ta bort brodererheten

Se till att maskinen har stannat helt och följ instruktionerna nedan.

1 Ta bort broderramen.

- Mer information om hur du tar bort broderramen finns i "Ta bort broderramen" på sida 23.

- 2 Tryck på  och tryck därefter på .



- Brodervagnen flyttas till ett läge där den kan förvaras.

3 Stäng av symaskinen.

⚠ VAR FÖRSIKTIG

- Stäng alltid av maskinen innan du tar bort brodererheten.
Om du tar bort brodererheten när maskinen är på kan det orsaka fel.

- 4 Håll frigöringsknappen längst ned till vänster på brodererheten och dra långsamt brodererheten till vänster.

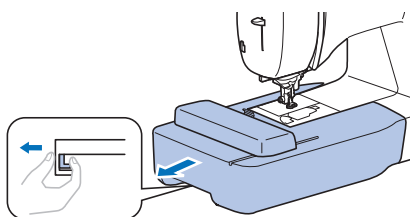

Sy attraktiva avslutningar på broderier

Många faktorer påverkar om sömnaden av ett broderi lyckas. Att använda rätt förstärkningsmaterial (sida 21) och fästa tyget i broderramen (sida 21) är två avgörande faktorer som har nämnts tidigare. Det är också mycket viktigt att använda rätt nål och tråd. Se trådförklaringarna nedan.

■ Tråd

Övertråd	Använd brodertråd som är avsedd för den här maskinen. Det är inte säkert att du får optimalt resultat med andra brodertrådar.
Undertråd	Använd den medföljande spolen förrullad med undertråd för brodyr med en trådtjocklek på 90 eller den rekommenderade undertråden för brodyr med trådtjockleken på 90 (sida 8).

Fästa tyget i broderramen

⚠ VAR FÖRSIKTIG

- Använd tyg som är tunnare än 2 mm (ca 1/16 tum). Om du använder tjockare tyg än 2 mm (cirka 1/16 tum) kan nålen gå av.
- Använd alltid förstärkningsmaterial för broderi när du broderar på elastiskt, tunt eller grovvävt tyg, eller när du broderar på tyg som får mönstret att krympa. Annars kan nålen gå av och orsaka skador.

■ Fästa förstärkningsmaterial (bakgrundsmaterial) med stryksida i tyget

Använd alltid förstärkningsmaterial för brodering så att resultatet blir bästa möjliga.

1 Stryk på förstärkningsmaterialet på tygets avigsida.

- Använd ett förstärkningsark som är större än broderramen.

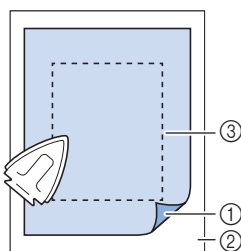

- ① Stryksida på förstärkningsmaterial
- ② Tyg (avigsida)
- ③ Storlek på broderram

📖 Anmärkning

- Använd förstärkningsmaterial som bas när du broderar små tygbitar som inte kan fästas på en broderram. När du har strukit på tyget på stabiliseringsmaterialet, fäst det i broderramen. Om det inte går att stryka på förstärkningsmaterialet på tyget, fäst det med en träckelsöm. Ta bort förstärkningsmaterialet noggrant när du har avslutat broderiet.

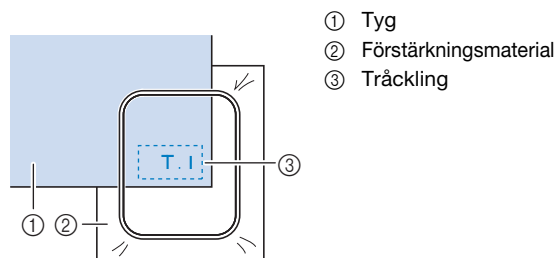

- ① Tyg
- ② Förstärkningsmaterial
- ③ Träckling

- När du broderar på tunna tyger, t.ex. organdi eller batist, eller luddiga tyger, t.ex. frotté eller manchester, ska du använda en vattenlöslig förstärkning (säljs separat) för bästa resultat. Den vattenlösliga förstärkningen löses upp helt i vatten vilket ger arbetet en snyggare finish.
- Om du syr i handdukar av tjock frotté rekommenderar vi att du placerar en vattenlöslig förstärkning på handduksytan jämnare och ger ett attraktivare broderi.
- När du använder tyg som inte kan strykas (som frotté eller material med öglor som töjs när de stryks) eller broderar på ett ställe som är svårt att stryka, placera då förstärkningsmaterialet under tyget utan att fästa det, placera sedan tyget och förstärkningsmaterialet i en broderram eller kontrollera med en auktoriserad Brother återförsäljare vilket förstärkningsmaterial som ska användas.

■ Sätta i tyget

⚠ VAR FÖRSIKTIG

- Om du använder en för liten ram, kan pressarfoten slå i ramen under broderingen och orsaka skador eller skada maskinen.

💡 Obs!

- Om tyget placeras för löst i broderramen blir brodermönstrets resultat dåligt. Sätt i tyget på ett jämnt underlag och dra försiktigt i tyget så att det ligger slätt i ramen. Var försiktigt så att du inte snedvrider tyget i bågen.

- 1** Lossa broderramens justerskruv och ta bort de inre och yttre ramarna, placera den yttre ramen på ett plant underlag.

Separera den inre och yttre ramen genom att ta bort den inre ramen uppåt.

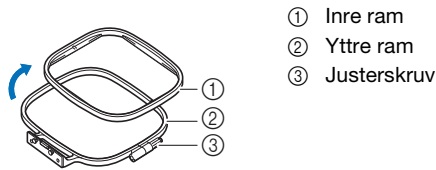

- 2** Lägg tyget med förstärkningsmaterialet ovanpå den yttre ramen.

Placera rätsidan av tyget uppåt.

- 3** Tryck in den inre ramen från toppen av tyget.

Rada upp \triangle på den inre ramen och \triangle på den yttre ramen.

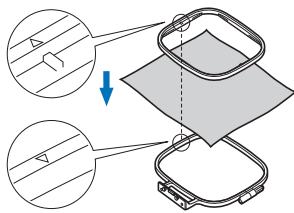

- 4** Dra åt justerskruven för hand precis tillräckligt för att fästa tyget.

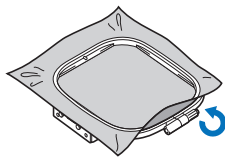

- 5** Ta försiktigt bort tyget från ramen utan att lossa justerskruven.

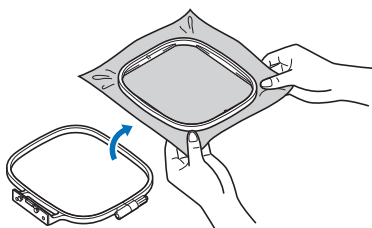

Anmärkning

- Denna försiktighetsåtgärd minskar risken för mönsterdistorsion vid brodering.

- 6** Tryck in den inre ramen från toppen av tyget igen, rada upp \triangle på den inre ramen och \triangle på den yttre ramen.

- Tryck in den inre ramen i den yttre ramen.

- 7** Dra åt justeringsskruven samtidigt som du med handen slätar ut tyg som sitter löst. Målet är att uppnå ett trumliknande ljud när du slår lätt på tyget.

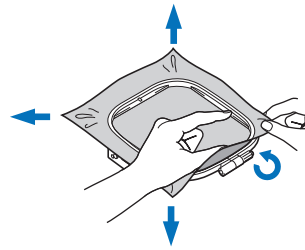

■ Använda broderarket

När du vill brodera ett mönster på ett visst ställe, använd då både ett broderark och broderramen.

- 1** Markera med en krita stället på tyget där du vill brodera.

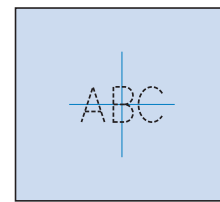

- 2** Sätt broderarket på den inre ramen.

- 3** Rikta märket på tyget mot baslinjen på broderarket.

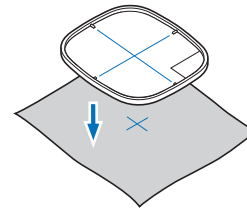

- 4** Placera den inre ramen med tyget på den yttre ramen och justera tyget om det behövs och rikta markeringarna på tyget mot broderarket.

- Mer information finns i sida 21.

- 5** Ta bort broderarket.

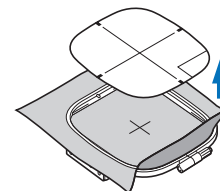

Sätta fast broderramen

Obs!

- Spola på och sätt in spolen innan broderramen sätts fast och se till att använda den rekommenderade tråden. Kontrollera att det finns tillräckligt med tråd i spolen.

1 Höj pressarfoten med pressarfotsspaken.

2 Placera broderramen under pressarfoten.

- Höj pressarfotsspaken ännu mer om det behövs.

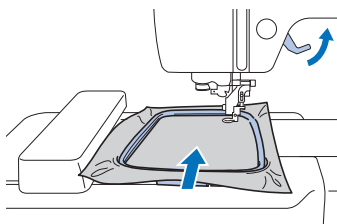

3 Sätt i broderramens stöd i brodervagnens ramhållare ovanifrån.

Passa in vingarna på broderramen och platserna på brodervagnsramhållaren och tryck in tills det klickar och stannar.

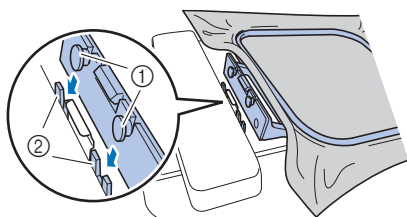

- ① Vingarna på broderramen
- ② Platserna på brodervagnsramhållaren

→ Broderenheten är fastsatt.

⚠ VAR FÖRSIKTIG

- Passa in broderramen i broderramshållaren ordentligt. Annars kan pressarfoten träffa broderramen och orsaka skador.

■ Ta bort broderramen

1 Höj pressarfoten med pressarfotsspaken.

2 Tryck på den del av broderramshållaren i bilden till vänster och höj broderramen.

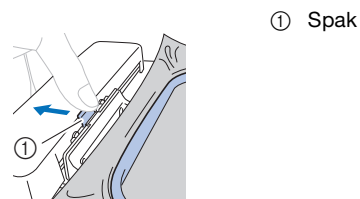

→ Broderramen separeras från broderramshållaren.

3 Ta bort broderramen under pressarfoten medan du höjer pressarfotsspaken ännu mer.

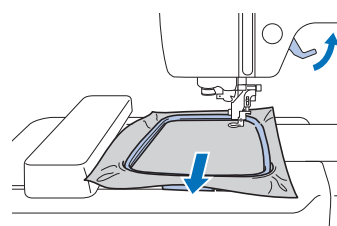

⚠ VAR FÖRSIKTIG

- Slå inte på nålen med ditt finger eller broderramen. Det kan leda till skada eller att nålen går sönder.

Anmärkning

- Om [Identifieringsvy för broderarramhållare] i inställningsskärmen är inställd på [ON], kan mönstret redigeras på skärmen som om broderarramen är fastsatt.

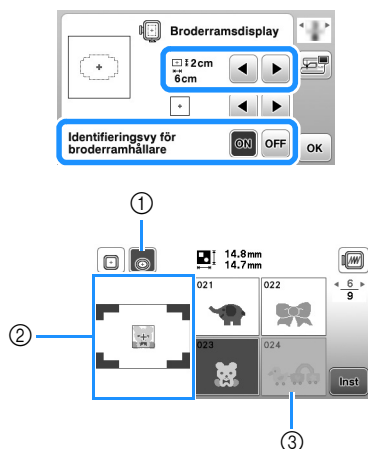

- Broderarramen som väljs när [Identifieringsvy för broderarramhållare] är inställd på [ON] markeras. Tryck på den här knappen för att ändra inställningen mellan [ON] och [OFF].
 - Broderfältet för den valda ramen visas.
 - Mönster som inte får plats i den valda ramen är skuggade och kan inte väljas.
- Det finns tre storlekar på broderfältet för broderarramen (liten). När [Identifieringsvy för broderarramhållare] är inställd på [ON] för broderarramen (liten), syns fältet för att ordna mönster enklare. Området utanför broderfältet har en annan bakgrundsfärg.

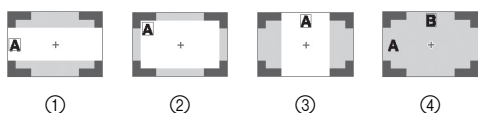

- 2 cm × 6 cm (cirka 1 tum (H) × 2-1/2 tum (B))
- 3 cm × 5 cm (cirka 1-1/8 tum (H) × 2 tum (B))
- 4 cm × 3 cm (cirka 1-1/2 tum (H) × 1-1/8 tum (B))
- Mönster ordnas utanför broderfältet.

Välja monogrammönster

- Tryck på **AA**.
- Tryck på knappen för teckensnittet du vill brodera.
- Tryck på en flik för att visa önskat val på skärmen och skriv sedan in texten.



- Tryck på **□** för att ange ett mellanslag.

- Tryck på **□** när du har valt ett tecken och om du vill ändra teckenstorleken. Storleken ändras varje gång du trycker på knappen, från stor till medelstor till liten. När du har ändrat teckenstorleken får alla tecken på samma rad den nya teckenstorleken.
- Tryck på **☒** för att radera om du gör ett misstag.
- Tryck på **✓ABC** för att kontrollera alla inmatade tecken, till exempel om det finns flera textrader.
- Tryck på **↵** för att lägga till flera rader.
- Om du väljer det japanska teckensnittet kan du välja om texten ska skrivas vertikalt eller horisontellt genom att trycka på **☒**.

4 Tryck på **Inst**.

- Mer information om hur du redigerar mönstret finns i "Redigera mönster" på sida 32.

Välja rammönster

1 Tryck på **☒**.

2 Tryck på knappen för den ramform du vill brodera.

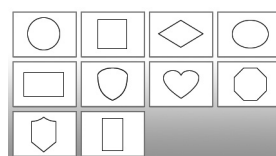

3 Tryck på knappen för det rammönster du vill brodera.

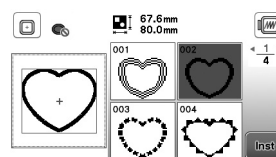

4 Tryck på **Inst**.

- Mer information om hur du redigerar mönstret finns i "Redigera mönster" på sida 32.

Kombinera mönster

1 Välj mönstret och tryck sedan på **Inst**.

2 Redigera mönstret om det behövs, och tryck sedan på **Appl.**

- Mer information om hur du redigerar mönstret finns i "Mönsterredigeringskärm" på sida 32.

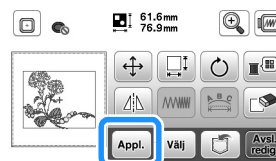

3 Tryck på **AA** för att ange bokstäverna.

4 Välj **ABC** och skriv "Happy".

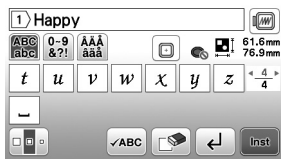

5 Tryck på **Inst.**

6 Tryck på **↔** och välj därefter **↔**.

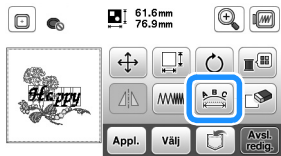

- Mer information om redigering av monogram finns i "Skärmen för teckensnittsredigering" på sida 33.

7 Ändra layout på tecknen och tryck sedan på **OK** två gånger för att återgå till skärmen för mönsterredigering.

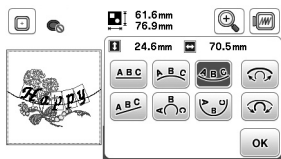

8 Tryck på **☐** för att ändra färgen.

9 Ändra färgen på tecknen och tryck sedan på **OK**.

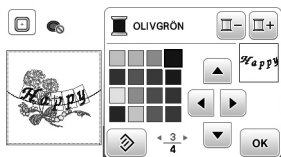

- Mer information om hur du ändrar färgerna finns i "Mönsterredigeringskärm" på sida 32.

10 Redigera mönsterläget.

- Du kan också välja och flytta mönstret genom att dra i det med fingret. Använd **Välj** för att välja mönster som överlappar och som inte kan väljas genom att peka på skärmen.
- Tryck på **+** för att bestämma mönsterpositionen noggrant.
- Tryck på **☐** för att förhandsgranska de kombinerade mönstren.

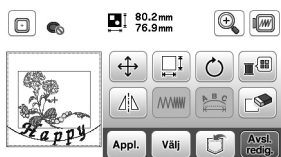

11 Tryck på **Avsl. redig.**

■ Kontrollera mönsterläget

Brodererramen flyttas och mönstret visas. Titta noga på ramen för att säkerställa att mönstret broderas på rätt plats.

1 Tryck på **☐** på skärmen för broderinställningar.

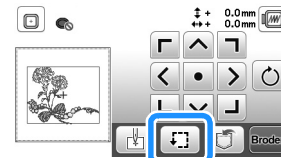

2 Välj bland **☐** och tryck på knappen för det läge som du vill kontrollera.

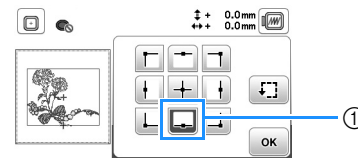

① Valt läge

→ Vagnen flyttas till det valda läget på mönstret.

Anmärkning

- Tryck på **☐** för att se hela broderfältet. Brodererramen flyttas och broderfältet visas.

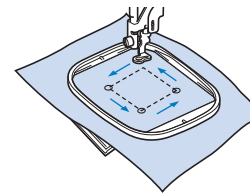

VAR FÖRSIKTIG

- Kontrollera att nålen är upphöjd när brodererramen är i rörelse. Om nålen är nedsänkt kan den gå av och orsaka skador.

3 Tryck på **OK**, och tryck därefter på **Broderi**.

Brodera ett mönster

Broderimönster broderas med ett byte av tråd efter varje färg.

1 Förbered brodyrtråd i den färg som visas på skärmen.



① Brodertrådsordning

- Antingen visas trådfärgsnamnet eller trådnumret på den här skärmen, beroende på vilken inställning som valts i inställningsskärmen. Tryck på , och ändra sedan inställningen på inställningsskärmen. Mer information finns i "Ändra trådfärgsdisplay" på sida 28.

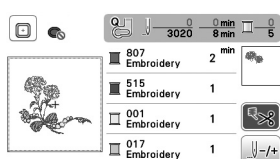

- Den automatiska tråдавklippningsknappen används för att klippa av tråden när du har broderat varje färg. Den här funktionen är aktiverad från början. Tryck på  för att stänga av den här funktionen.

2 Ställ in brodertråd och trä nålen.

- Se "Så här trär du övertråden" på sida 15.

3 Höj pressarfotsspaken och dra tråden genom broderifotshålet och håll den lätt i vänster hand.

Låt tråden vara lite lös.

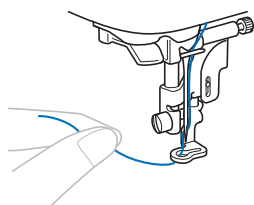

⚠ VAR FÖRSIKTIG

- Låt inte händer eller föremål träffa vagnen medan du broderar. Mönstret kan bli felinriktat.
- Låt inte tyget hänga över kanten på bordet när du broderar på stora klädesplagg (särskilt kavajer och liknande i tunga tyger). Annars kan inte broderaren röra sig fritt och nålen kan slå i brodereramen och böjas eller gå av, vilket kan orsaka skador. Placera tyget så att det inte hänger ned eller håll i tyget för att hålla det på plats.

- ### 4 Sänk ned pressarfoten och tryck på start/stopp-knappen för att börja brodera.
- Tryck på Start/Stopp-knappen igen efter 5–6 stygn för att stanna maskinen.

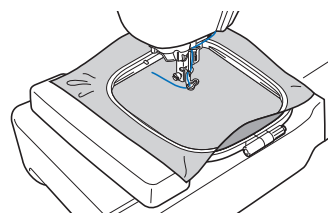

- ### 5 Skär av överbliven tråd i slutet av sömmen. Om sömslutet befinner sig under pressarfoten lyfter du först upp pressarfoten och klipper därefter av den överblivna tråden.

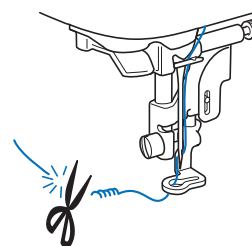

- Om det finns tråd över från början av sömnaden, kan du brodera över den när du fortsätter att brodera mönstret. Det leder till att det kan bli mycket svårt att hantera tråden när mönstret är färdigbroderat. Klipp av tråden från början.

- ### 6 Tryck på Start/Stopp-knappen för att börja brodera.

→ Sömnaden stannar automatiskt med förstärkningssöm när en färg är klar. När automatisk tråдавklippning är inställt klippas tråden av.

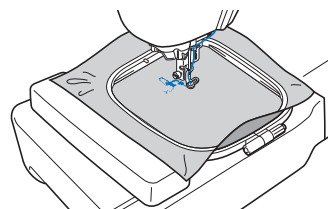

- ### 7 Ta bort tråden från den första färgen från maskinen.

- ### 8 Repetera samma steg för att brodera de återstående färgerna.

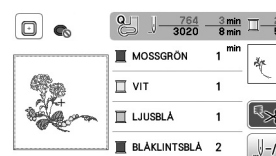

→ När du har broderat klart den sista färgen, visas ett meddelande på displayen om att broderiet är klart. Tryck på , och displayen återgår till startskärmen.



- ### 9 Klipper av överblivna trådövergångar inom samma färg.

■ Ändra trådfärgsdisplay



Du kan visa namnen på trådfärgerna eller brodertrådsnumret.

Anmärkning

- Färgerna på skärmen kan skilja sig något från de verkliga färgerna på trådrollarna.

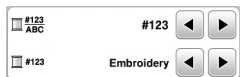
- Tryck på  och använd  eller  för att visa följande inställningar.





- Använd  eller  på  #123 ABC menyn för att välja [Färgnamn] eller [#123] (trådsnummer).

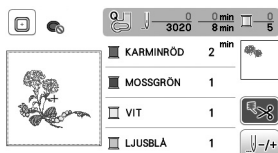

- När du väljer [Färgnamn] visas namnet på trådfärgerna.



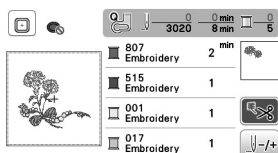

- När du väljer [#123] visas numret på brodyrtråden. Använd  eller  på  #123 menyn för att välja trådmärket.



- Tryck på .

■ Om tråden går av eller tar slut i spolen när du broderar

- Tryck på Start/Stopp-knappen för att stanna maskinen.

- Tryck på  och ställ in övertråden eller undertråden.
 - Om undertråden nästan är tom trycker du på  (knapp för trådkniv) för att skära av över- och undertråden, ta bort broderammen och byt sedan spolen med en som är lindad med tråd.

- Tryck på .

- Tryck på ,  eller  för att flytta tillbaka nålen rätt antal sömmar innan det område där tråden gick av, och tryck sedan på .



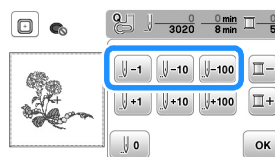

- Tryck på  för att börja om från början.



Obs!

- Vi rekommenderar att du syr ovanpå de senaste två eller tre stygnen så att du täcker fullständigt.

Anmärkning

- Om du inte kan flytta tillbaka till det område där tråden gick av, ska du trycka på  för att välja färg och flytta till startpositionen för den färgen, sedan använda ,  eller  för att hamna strax innan där tråden gick av.

- Fäll ned pressarfoten och tryck på Start/Stopp-knappen för att börja brodera.

■ Återuppta broderi efter att du stängt av strömmen

När broderiet stannar sparas den aktuella färgen och sömnumret. Nästa gång du slår på maskinen kan du välja om du vill fortsätta eller radera mönstret.



Justera trådspänningen

Använd trådspänningsratten för att ändra trådspänningen.

När du broderar med maskin ska spänningsratten ställas in någonstans mellan 2 och 6.

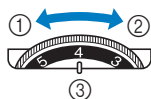

- ① Lossa (minska numret)
- ② Spänna (öka numret)
- ③ Trådspänningsratt

Anmärkning

- Om sömmen verkar sitta löst, vrider du upp spänningen ett hack och broderar igen.

Korrekt trådspänning

Trådspänningen är korrekt när övertråden bara syns lite på tygets avigsida (undersida).

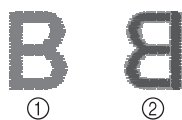

- ① Tygets rätsida (översida)
- ② Tygets avigsida (undersida)

Övertråden är för spänd

Undertråden syns från tygets rätsida (översida). Minska i såfall övertrådspänningen.



- ① Tygets rätsida (översida)
- ② Tygets avigsida (undersida)

Övertråden är för lös

Övertråden är slak. Öka i såfall övertrådspänningen.

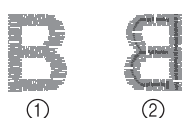

- ① Tygets rätsida (översida)
- ② Tygets avigsida (undersida)

Obs!

- Om övertråden inte har trätts korrekt eller om spolen inte sitter som den ska, går det inte att ställa in rätt trådspänning. Om du inte kan ställa in rätt trådspänningen ska du trä om övertråden och sätta in spolen på rätt sätt.
- Justera spänningen på undertråden om du inte lyckas uppnå önskat brodyrresultat efter du har använt trådspänningsratten för att justera spänningen på övertråden. Mer information finns i "Justera undertrådens spänning" på sida 40.

Brodera applikationsmönster

När färgbrodyrens display visar

[(APPLIKATIONSMATERIAL)],
 [(APPLIKATIONSPOSITION)] eller
 [(APPLIKATIONS)] ska du följa proceduren nedan.

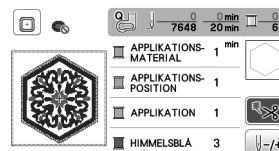

Material som krävs

- Tyg för applikationsstycket
- Tyg för applikationsbasen
- Förstärkningsmaterial
- Textilim eller spraylim
- Brodertråd

Obs!

- Rätt namn och nummer på de trådfärger som används visas inte. Välj trådfärgerna beroende på de i applikationsmönstret.

1. Skapa ett applikationsstycke

- 1 Sätt fast förstärkningsmaterial på applikationstygets avigsida.
- 2 Sy applikationens skärlinje. Ta bort tyget för applikationsstycket från broderramen och klipp sedan försiktigt längs den sydda skärlinjen.

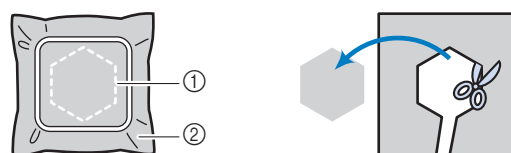
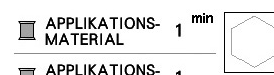

- ① Applikationens kontur
- ② Applikationsmaterial

Obs!

- Om du klipper applikationsstycket längs insidan av skärlinjen, kanske den inte fäster korrekt på tyget. Skär därför noggrant ut applikationsstycket längs skärlinjen.
- Ta försiktigt bort tråden när du har skurit ut applikationsstycket.

2. Sy applikationspositionen på basmaterialet

1 Sy applikationspositionen.

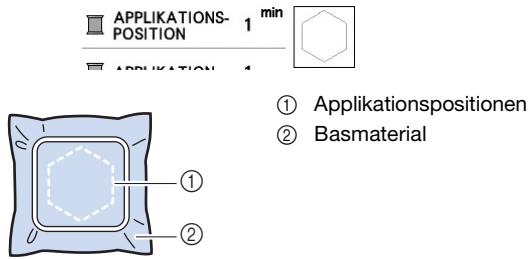

2 Ta bort broderramen från broderenheten.

Obs!

- Ta inte bort bottenytet från broderramen förrän du har sytt klart.

3. Sy fast applikationsstycket på basmaterialet

1 Applicera försiktigt textillim eller självhäftande spray på baksidan av applikationsstycket. Sedan fäster du det på basmaterialet inom konturen i steg 1 i "2. Sy applikationspositionen på basmaterialet".

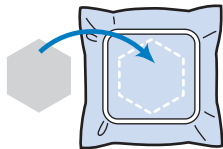

Obs!

- Träckla fast applikationsstycket om du inte kan fästa det på basmaterialet med tyglim eller självhäftande spray.
- Om du använder tunt tyg för applikationsstycket, stryk på det på plats med ett självhäftande ark. Använd ett strykjärn för att fästa applikationsstycket.

2 Sätt fast broderramen på maskinen när du har fäst applikationsstycket.

Trä maskinen med brodertråden, fäll ned pressarfotsspaken och tryck sedan på Start/Stoppp-knappen för att brodera applikationen.

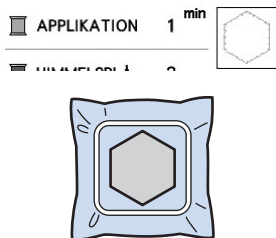

3 Brodera sedan resten av mönstret.

Använda ett rammönster för att göra en applikation

Använd rammönster av samma storlek och form för att skapa en applikation. Brodera ett mönster med en raksöm och ett mönster med en plattsöm.

Metod 1

1 Välj ett rammönster för raksöm. Brodera mönstret på applikationsmaterialet. Skära sedan snyggt runt utsidan av formen.

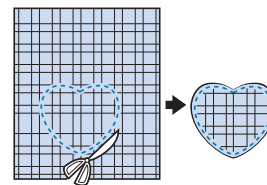
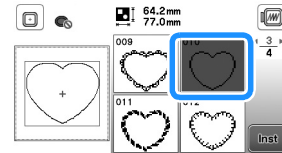

2 Brodera samma mönster från steg 1 på basmaterialet. Applicera ett tunt lager textillim eller självhäftande spray på baksidan av applikationen som du skapade i steg 1. Fäst applikationen på basmaterialet och matcha formerna.

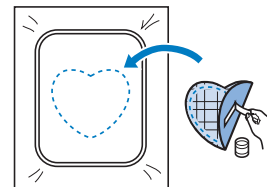

3 Välj rammönstret för plattsömmen som har samma form som applikationen. Brodera över applikationen och basmaterialet från steg 2 för att skapa applikationen.

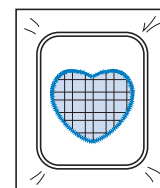
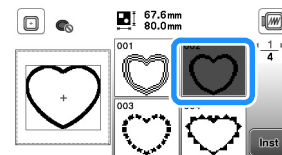

Metod 2

- Välj ett rammönster för raksöm och brodera mönstret på basmaterialet.

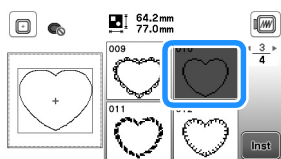

- Placera applikationstyget över det mönster som broderades i steg 1 och brodera samma mönster på applikationstyget.
 - Se till att applikationstyget helt täcker den sydda linjen.

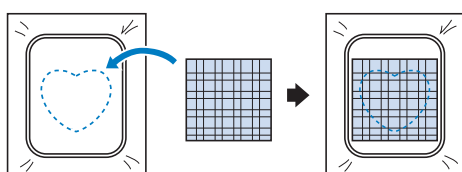

- Ta bort broderramen från brodererheten och skär runt utsidan av sömmarna på applikationstyget. Sätt sedan fast broderramen i brodererheten.

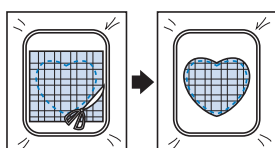

Obs!

- Ta inte bort tyget från broderramen för att skära det. Du ska heller inte dra i tyget. Då kan tyget lossna i ramen.

- Välj rammönster för plattsöm av samma form som applikationen och brodera plattsömmen för att skapa en applikation.
 - Ändra inte mönstrets storlek eller position.

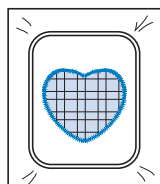
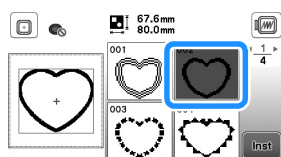

Delade brodermönster

Du kan brodera delade brodermönster som skapats med PE-DESIGN Ver.7 eller senare, eller PE-DESIGN NEXT. Med delade brodermönster delas brodermönster som är större än broderbågen i flera sektioner. På så sätt kan ett enskilt mönster skapas efter varje sektion har broderats.

Mer information om hur du skapar delade brodermönster och fler detaljerade broderinstruktioner finns i bruksanvisningen som medföljer PE-DESIGN Ver.7 eller senare, eller PE-DESIGN NEXT.

- Sätt in USB-minnet som innehåller det skapade delade brodermönstret, och välj sedan det delade brodermönstret som ska broderas.
 - Mer information finns i "Hämtar mönster" på sida 37.

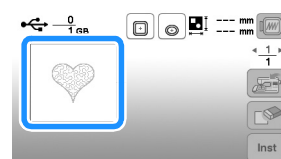

- Välj sektion som ska broderas och tryck på **Inst**.



- Välj sektioner i bokstavsordning.

- Tryck på **Avsl. redig.** och tryck därefter på **Broderi**.

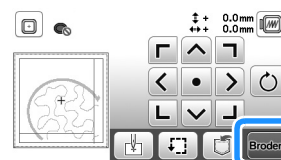

- Tryck på Start/Stopp-knappen för att brodera mönstersektionen.

- Följande skärm visas när brodyren är klar. Tryck på **OK**.

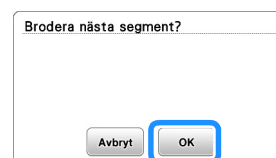

→ En skärm visas så att en del av det delade brodermönstret kan väljas.

- Upprepa stegen 2 till 5 för att brodera de återstående sektionerna av mönstret.

Redigera mönster

När du har valt ett mönster i mönsterskärmen och trycker på **Inst** visas skärmen för att redigera mönster. När du har tryckt på någon av knapparna för att ändra mönstret ska du trycka på **OK** för att återgå till föregående skärm. Tryck på **Avsl. redig.** för att fortsätta till skärmen för broderinställningar om du vill avsluta all redigering.

VAR FÖRSIKTIG

- När du har ändrat mönstret, kontrollera visningen av tillgängliga broderarramar och använd en lämplig ram. Om du använder en broderarram som inte är tillgänglig för användning, kan pressarfoten träffa ramen och eventuellt orsaka skador.

■ Mönsterredigeringskärm

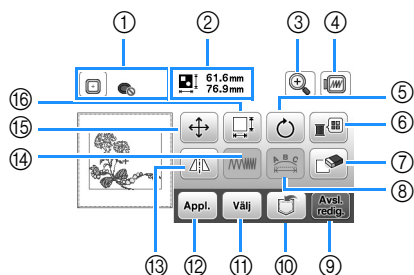





Anmärkning

- Om en knapp är ljusgrå, kan du inte använda den funktionen med det valda mönstret.

Nr	Display	Förklaring
	Knappnamn	
①		Visar de broderarramar som kan användas. (sida 24). Dessutom, efter att ha tryckt på knappen för broderarramen som ska användas, kan [Identifieringsvy för broderarramhållare] ställas in på [ON]. När du ställer in [Identifieringsvy för broderarramhållare] på [OFF], tryck på .
	Broderarramen	
②		Visar storleken för hela det kombinerade mönstret.
	Mönsterstorlek	
③		Tryck på den här knappen för att förstora mönstret på skärmen.
	Knappen Förstora	
④		Tryck på den här knappen för att visa broderad bild. Tryck på för att välja den ram som användes i förhandsgranskningen.
	Knappen Förhandsvisning	
		<ul style="list-style-type: none"> : Medelstor broderarram/10 cm x 10 cm (4 tum x 4 tum) : Liten broderarram/2 cm x 6 cm (1 tum x 2-1/2 tum)
		Tryck på för att förstora bilden av mönster.









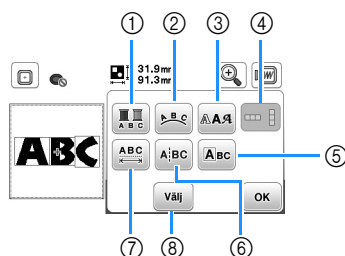







Nr	Display	Förklaring
	Knappnamn	
⑤		Tryck på den här knappen för att rotera mönstret. Du kan rotera ett mönster en grad, tio grader eller nittio grader åt gången. Tryck på för att dra tillbaka mönstret till dess ursprungliga position.
	Knappen Roterar	
⑥		Tryck på den här knappen för att ändra färgerna på mönstret som visas. Tryck på eller för att välja den färg som du vill ändra. Tryck på eller tryck på färgen på färgpaletten för att välja en ny färg. För att återgå till den ursprungliga färgen, tryck på .
	Knappen Trådpalett	
⑦		Tryck på den här knappen för att radera det valda mönstret (mönstret som visas med den röda rutan).
⑧		Tryck på den här knappen för att visa teckensnittets redigeringskärm. (sida 33)
⑨		Tryck ned denna knapp för att ta fram skärmen för broderinställningar. (sida 34)
⑩		Tryck på den här knappen för att spara mönster i maskinens minne eller på USB-minnet. (sida 36)
⑪		När du väljer ett kombinerat mönster, använd den här knappen för att välja en del av mönstret som ska redigeras. Det valda mönstret beskrivs av den röda rutan.
	Knappen för att välja mönster	
⑫		Tryck på den här knappen för att lägga till ett annat brodermönster i det mönster som för tillfället visas.
⑬		Tryck på den här knappen för att skapa en horisontell spegelvänd bild av det valda mönstret.
	Knapp för horisontell spegelbild	
⑭		Tryck på den här knappen för att ändra trådtätheten för vissa bokstäver och rammönster.
	Knapp för trådtäthet	
⑮		Tryck på den här knappen för att flytta mönstret. Använd för att flytta mönstret i den riktning som visas av pilen. Tryck på för att centrera mönstret.
	Knappen Flytta	











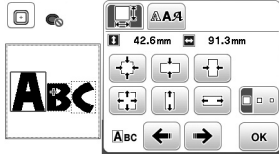
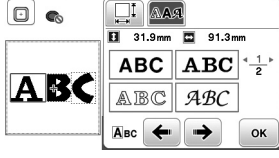



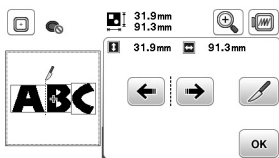

Nr	Display	Förklaring
	Knappnamn	
16		Tryck på den här knappen för att ändra storleken på mönstret.  : Förstorar mönstret proportionellt.  : Förminskar mönstret proportionellt.  : Sträcker ut mönstret horisontellt.  : Minskar mönstret horisontellt.  : Sträcker ut mönstret vertikalt.  : Minskar mönstret vertikalt.  : Mönstret återgår till dess ursprungliga storlek.  : Ändrar storleken på monogrammönster.
	Knappen Storlek	

Skärmen för teckensnittsredigering

Skärmen för teckensnittsredigering visas genom att trycka på  på skärmen för mönsterredigering.

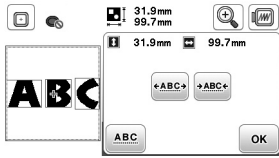

Nr	Display	Förklaring
	Knappnamn	
1		Tryck på den här knappen när du vill ändra trådfärgen, monogram efter monogrambroderi. Eftersom maskinen stannar i slutet av varje monogram, ändras övertråden när du broderar. Tryck på den här knappen igen för att avbryta inställningen.
	Knappen för flera färger	
2		Tryck på den här knappen för att ändra inställningen för ett monogrammönster. När du väljer en båge    , ska du använda  och  för att ändra graden på bågen.  : Gör bågen plattare.  : Gör bågen rundare. När du väljer  och  kan du ändra till  och  . Du kan öka eller minska lutningen. Tryck på  om du vill ändra avståndet mellan monogrammönstret på raden.
	Knappen Ordna	
3		Tryck på den här knappen för att ändra teckensnittet på de valda monogrammen. Beroende på vilket teckensnitt som du har valt kanske det inte går att ändra teckensnittet.
	Knappen Teckensnitt	
4		Tryck på den här knappen för att växla mellan texten som är skriven vertikalt och horisontellt. (Endast japanskt teckensnitt)
	Knappen vertikal/horisontell text	

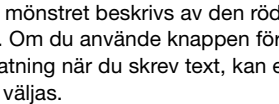
Nr	Display	Förklaring
	Knappnamn	
5		Tryck på den här knappen för att redigera varje monogram för sig.   När du trycker på  , välj monogrammet genom att använda   för att ändra storlek. När du trycker på  , välj monogrammet genom att använda   för att ändra teckensnitt.
	Knappen Redigera monogram	
6		Tryck på den här knappen för att dela text mellan monogrammen så att de kan redigeras separat.  Använd   för att välja var mönstret ska separeras, och tryck sedan på  för att separera det. Det går inte att återskapa ett mönster som har delats.
	Knappen Dela text	
7		Tryck på den här knappen för att ändra avståndet mellan monogrammönster.  Tryck på   för att öka eller minska avståndet mellan monogrammönster. Tryck på  för att återställa mönstret till dess ursprungliga utseende.
	Knapp för monogramavstånd	
8		När du väljer ett kombinerat mönster, använd den här knappen för att välja en del av mönstret som ska redigeras. Det valda mönstret beskrivs av den röda rutan. Om du använde knappen för radmatning när du skrev text, kan enkla rader väljas. 
	Välj	

Redigera alla mönster

När du trycker på **Avsl. redig.** i redigeringskärmen, visas skärmen för broderinställningar. Tryck på **Broderi** för att fortsätta till broderiskärmen när du har ändrat inställningarna.

Skärmen för broderinställningar.

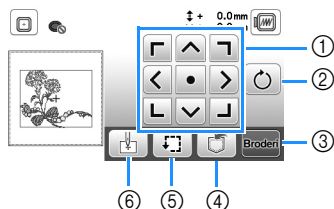

Nr	Display	Förklaring
	Knappnamn	
①	 Knappen Flytta	Tryck på de här knapparna för att flytta mönstret i den riktning som visas med pilen. (Tryck på mittknappen för att återställa mönstret till mitten av broderfältet.) (sida 34)
②	 Knappen Rotera	Tryck på den här knappen för att rotera hela mönstret. Du kan rotera ett mönster en grad, tio grader eller nittio grader åt gången. Tryck på för att dra tillbaka mönstret till dess ursprungliga position.
③	 Broderi-knapp	Tryck på den här knappen för att visa broderskärmen.
④	 Minnesknapp	Tryck på den här knappen för att spara mönster i maskinens minne eller på USB-minnet. (sida 36)
⑤	 Provnyckel	Tryck på den här knappen för att kontrollera position på mönstret. (sida 26)
⑥	 Knappen Startsignal	Tryck på den här knappen för att flytta nålens startposition och rikta in nålen med mönsterpositionen. (sida 34)

Justera mönstret och nålpositionen

Exempel: Rikta den nedre vänstra delen av ett mönster och nålläget

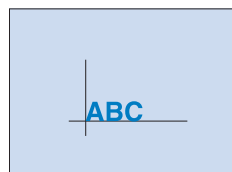

1 Markera broderstartläget på tyget, enligt bilden.

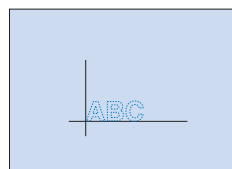

2 Tryck på .

3 Tryck på och tryck därefter på .

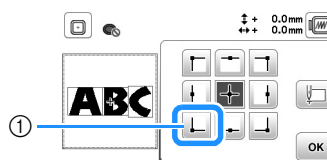

① Startposition

→ Nållpositionen flyttas till det nedre vänstra hörnet av mönstret (broderramen flyttas så att nålen placeras rätt).



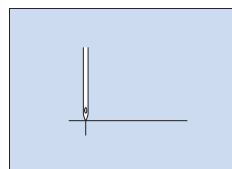
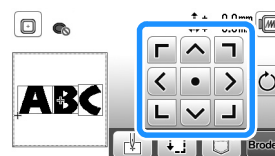

4 Använd för att justera nålen och markeringen på tyget. Tryck på **Broderi** och börja brodera mönstret.



Brodera länkade monogram



Följ anvisningarna nedan för att brodera länkade monogram i en enda rad där hela mönstret sträcker sig utanför broderramen.

Exempel: Länka "ABC" med "DEF"

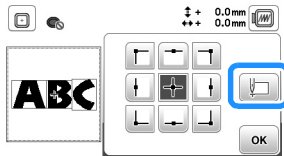
- 1 Välj monogrammönster för "ABC" och tryck sedan på  och .
- 2 Tryck på .
- 3 Tryck på , och tryck sedan på .



→ Nålen är placerad i det nedre vänstra hörnet av mönstret. Broderramen flyttas så att nålen placeras rätt.



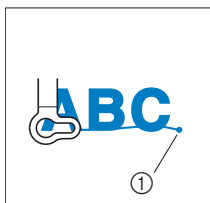



- 4 Tryck på .
- 5 Sänk ned broderifoten och tryck på Start/Stopp-knappen för att börja brodera.
- 6 När monogrammen har broderats och trådarna klippts av, ta bort broderramen och tryck sedan på  för [Brodyr klar].

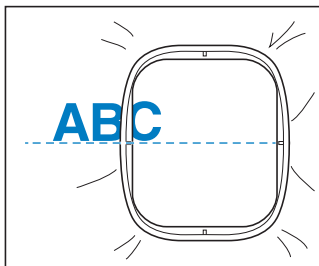

① När broderingen är klar

- 7 Flytta tyget i broderramen så att den högra sidan av bokstaven "C" delvis är inne i broderramen. Var försiktig så att bokstäverna är raka och jämna. Sätt därefter på ramen igen så att de återstående monogrammen ("DEF") kan broderas.



- 8 Tryck på  om du vill avbryta monogrammönstren.
- 9 Välj monogrammönster för "DEF" och tryck sedan på  och .
- 10 Tryck på .
- 11 Tryck på  och tryck därefter på .

→ Nålen är placerad i det nedre vänstra hörnet av mönstret. Broderramen flyttas så att nålen placeras rätt.
- 12 Använd  för att justera nålen med slutet på brodyren för det tidigare mönstret.

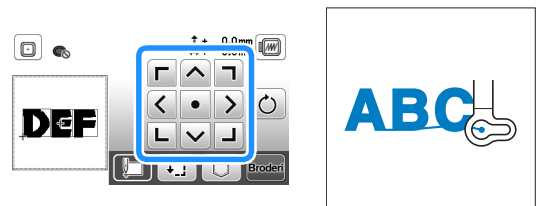

- 13 Tryck på .
- 14 Fäll ned broderifoten och tryck på Start/Stopp-knappen för att börja brodera de återstående monogrammönstren.



Använda minnesfunktionen

■ Försiktighetsåtgärder om broderdata

⚠ VAR FÖRSIKTIG

- När du använder andra broderdata än våra originalmönster, kan tråden eller nålen gå av om du broderar med en för fin sömtäthet eller om du broderar tre eller flera överlappande sömmar. I så fall ska du använda ett av våra ursprungliga designsystem för att redigera broderdata.

□ Typer av broderdata som kan användas

Endast .pes, .phc och .dst broderdatafiler kan användas med denna maskin. Om du använder andra data än de som sparats med våra designsystem eller maskiner, kan maskinen sluta fungera.

□ Storlek på brodermönster

Den här maskinen är kompatibel med brodermönster upp till maximalt 10 cm × 10 cm (4 tum × 4 tum).

□ USB-minne

USB-minnet är kommersiellt tillgängligt, men vissa USB-minnen kanske inte kan användas med den här maskinen. Besök vår hemsida "<http://s.brother/cpjae>" för mer information.

□ Försiktighetsåtgärder när du använder datorn för att skapa och spara data

Vi rekommenderar att du använder de 26 bokstäverna i alfabetet (versaler och gemener), siffrorna 0 till 9 "-" och "_" efter namnet på filen/mappen.

□ Tajima (.dst) broderdata

- .dst-data visas i skärmen med mönsterlistan efter filnamn (den faktiska miniatyrbilden kan inte visas).
- Eftersom Tajima-data (.dst) inte innehåller specifik information om trådfärg, visas det med vår vanliga trådfärgssekvens. Kontrollera förhandsgranskningen och ändra trådfärgerna enligt önskemål.

Spara brodermönster

Du kan spara brodermönster som du har anpassat i maskinens minne eller på USB-minnet.

💡 Obs!

- Stäng inte av huvudströmmen till OFF när [Sparar...] -skärmen visas. Mönstret som du sparar kommer att försvinna.

- 1 Tryck på  när det mönster som du vill spara finns i skärmen för mönsterredigering eller broderiets inställningsskärm.

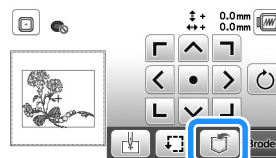

- 2 När du sparar brodermönster på ett USB-minne sätter du i USB-minnet direkt i USB-porten i maskinen.



- 3 Tryck på önskad destination för att börja spara.



- ① Spara i maskinminnet.
- ② Spara på USB-minnet.
Mönstret sparas i en mapp med namnet "bPocket".

Hämtar mönster

Hämta mönster som lagrats i maskinens minne eller på ett USB-minne.

- 1 Om du vill importera brodermönster från ett USB-minne sätter du i USB-minnet direkt i USB-porten på maskinen.
- 2 Tryck på önskad destination och välj sedan önskat brodermönster.



- ① Hämta från maskinens minne.
- ② Hämta från ett USB-minne.



Anmärkning

- Om brodermönstret som ska hämtas finns i en mapp på USB-minnet, tryck på knappen för den mappen. Tryck på  för att återgå till föregående display.

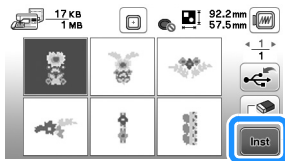
- 3 Tryck på .



Anmärkning

- När du trycker på  kommer brodermönstret att tas bort permanent.
- När du hämtar brodermönster från maskinens minne, kan brodermönstret sparas på USB-minne direkt genom att trycka på .
- När du hämtar brodermönster från USB-minnet, kan det valda mönstret sparas i maskinens minne direkt genom att trycka på .

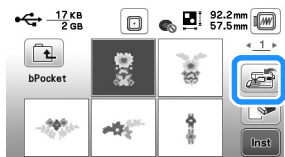

Kapitel 3 BILAGA

Skötsel och underhåll

⚠ VAR FÖRSIKTIG

- Dra ur nätsladden innan du rengör maskinen, annars kan du skadas eller få en elstöt.

Om maskinen är smutsig, fukta en trasa i neutralt rengöringsmedel, krama ur den ordentligt och torka sedan av maskinens utsida. När du rengjort den med en fuktig trasa, torka av den med en torr trasa.

Torka av skärmen med en mjuk, torr trasa om den är smutsig. Torka inte av LCD-skärmen med en fuktig trasa. Använd inte organiska lösningsmedel eller rengöringsmedel.

Begränsningar när det gäller inoljning

För att undvika att maskinen skadas får den inte oljas in av användaren.

Maskinen har tillverkats med den mängd olja som behövs för att säkerställa korrekt funktion, vilket gör regelbunden inoljning onödig.

Om ett problem inträffar, till exempel om det är svårt att vrida handhjulet eller om du hör ett ovanligt ljud, måste du omedelbart sluta använda maskinen och kontakta en auktoriserad Brother-återförsäljare eller närmaste auktoriserade Brother servicecenter.

Försiktighetsåtgärder vid förvaring av maskinen

Förvara inte maskinen på någon av de platser som beskrivs nedan, då kan maskinen skadas av exempelvis rost som orsakas av kondens.

- Utsatt för extremt höga temperaturer
- Utsatt för extremt låga temperaturer
- Utsatt för extrema temperaturförändringar
- Utsatt för hög luftfuktighet eller ånga
- Nära en öppen låga, värme eller luftkonditionering
- Utomhus eller utsatt för direkt solljus
- Utsatt för extremt dammiga eller oljiga miljöer

⚡ Obs!

- För att förlänga maskinens livslängd ska du med jämna mellanrum slå på den och använda den. Maskinens effektivitet kan minska om du förvarar den under en längre tid utan att använda den.

Rengöra hylsan

Maskinens sömnadskvalitet påverkas om det samlas damm i spolkapseln. Därför måste den rengöras regelbundet.

- 1 Tryck på knappen för ⊕ nållägesval för att lyfta upp nålen.
- 2 Stäng av symmaskinen.
- 3 Dra ut nätsladden ur strömuttaget på symmaskinens högra sida.
- 4 Ta bort nålen och broderifoten.
 - För information, se "Byta nål" på sida 18 och "Byta broderifoten" på sida 41.
- 5 Ta bort broderenheten.
- 6 Ta bort stygnplåtssluckan.
- 7 Fatta tag på båda sidor av stygnplåtssluckan och dra den mot dig.

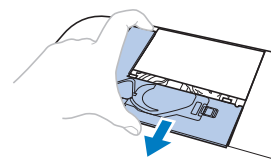

- 8 Fatta tag i spolkapseln och dra ut den.

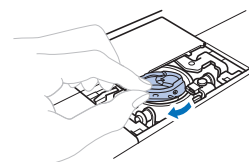

- 9 Använd rengöringsborsten eller en dammsugare för att ta bort ludd och damm från hylsan och kapseln och området runt den.

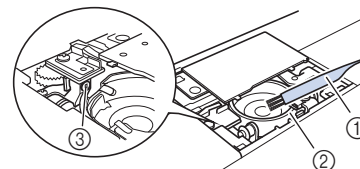

- ① Rengöringsborste
 - ② Hylsa
 - ③ Givare på spolen
- Stryk inte på olja på spolkapseln.

- 10** För in spolkapseln så att ▲ -märket på spolkapseln är i linje med ● -märket på maskinen.

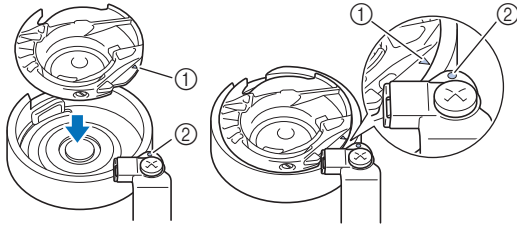

- Justera ▲ och ● -märkena.

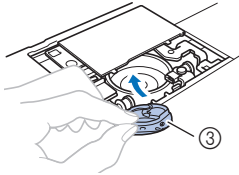

- ① ▲ -märke
- ② ● -märke
- ③ Spolkapsel

- Se till att de angivna punkterna är i linje innan du installerar spolkapseln.

- 11** För in vingarna på stygnplåtssluckan i stygnplåten och skjut skyddet på plats.

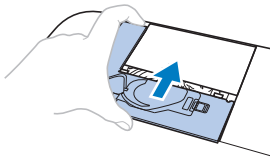

⚠ VAR FÖRSIKTIG

- Använd aldrig en repad spolkapsel eftersom övertråden kan trassla till sig, nålen kan gå av eller kvaliteten på brodyren kan påverkas. För en ny spolkapsel, kontakta närmaste auktoriserade Brother-servicecenter.
- Se till att spolkapseln är korrekt monterad, annars kan nålen gå av.

Det är fel på pekskärmen

Om skärmen inte svarar som avsett när du rör vid en knapp (maskinen utför inte funktionen eller utför en annan funktion), ska du följa stegen nedan för att justera skärmen.

- 1** Slå AV och därefter PÅ huvudströmbrytaren medan du håller fingret på skärmen.



→ Skärmbilden för justering av pekskärmen visas.

- 2** Peka lätt på mitten av varje +, i ordning från 1 till 5.

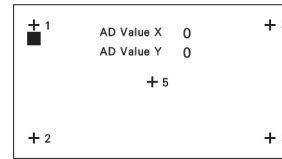

- 3** Slå AV strömmen och därefter PÅ den igen.

Justera undertrådens spänning

Justera spänningen på undertråden om du inte lyckas uppnå önskat sömresultat efter du har använt trådspänningsratten (sidan 29) för att justera spänningen på övertråden.

Ställ trådspänningsratten till "4" och justera sedan undertrådsspänningen enligt nedan.



Med hjälp av en liten skruvmejsel, vrider du skruven med spårhuvud (-) och justerar spolkapselns spänning.

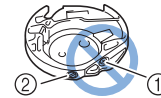

- ① Vrid inte på krysskruven (+).
- ② Justera med en skruvmejsel (liten).

■ Korrekt spänning

Övertråden syns en aning på avigsidan (undersidan) av tyget.



- ① Tygets rätsida (översida)
- ② Tygets avigsida (undersida)

■ Undertråden är för lös

Undertråden syns en aning från tygets rätsida (översida).



- ① Tygets rätsida (översida)
- ② Tygets avigsida (undersida)

Om det inträffar vrider du skruven med spårhuvud (-) medurs cirka 30-45 grader för att öka spolens spänning. Se till så att du inte drar åt skruven för hårt.

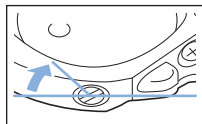

■ Undertråden är för spänd

Övertråden på höger sida (översidan) av tyget ser ut att lossna och undertråden syns inte på avigsidan (undersida) av tyget.

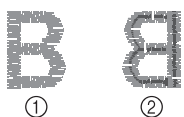

- ① Tygets rätsida (översida)
- ② Tygets avigsida (undersida)

Om det inträffar vrider du skruven med spårhuvud (-) moturs cirka 30-45 grader för att minska spolens spänning. Se till så att du inte lossar skruven för mycket.

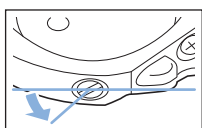

⚠ VAR FÖRSIKTIG

- När du justerar spolkapseln, se till att ta bort spolen från spolkapseln.
- Ändra INTE positionen på Phillips-skraven (+) på spolkapseln eftersom det kan skada spolkapseln och göra den obrukbar.
- Använd inte våld om det är svårt att skruva på skruven med spårhuvud (-). Du kan skada spolkapseln om du vrider skruven för mycket eller tar i för hårt i någon riktning (rotationsriktningen). Om skada inträffar kan det bli fel spänning i spolkapseln.

Byta broderifoten

⚠ VAR FÖRSIKTIG

- Använd endast broderifötter som är avsedda för denna symaskin. Om du använder andra broderifötter kan personskador eller skador på maskinen uppstå.

1 Tryck på (knapp för nållägesval) en eller två gånger för att höja nålen.

2 Tryck på .

→ Skärmen ändras och alla knappar och funktionsknapparna är låsta (utom).

3 Fäll upp pressarfotsspaken, använd den medföljande skruvmejseln för att lossa skruven på broderifoten och ta sedan loss broderifoten.

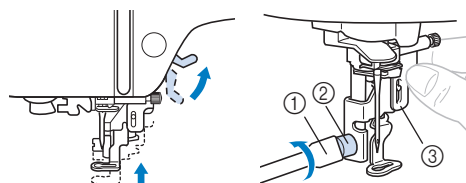

- ① Skruvmejsel
- ② Skruv till broderifoten
- ③ Broderifot

4 Håll broderifoten "Q" med höger hand, enligt bilden.

Håll broderifoten med pekfingeret lindad runt spaken på baksidan av foten.

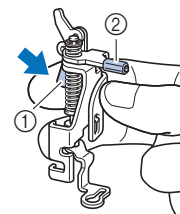

- ① Spak
- ② Broderifotsstång

5 När du trycker in spaken på broderifoten "Q" med fingret ska du montera broderifoten över nålklämskruven.

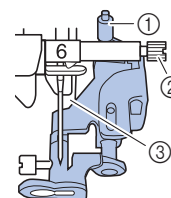

- ① Broderifotsstång
- ② Nålklämskruv
- ③ Pressarstång

- 6** Fäst broderifoten "Q" med skruven till broderifoten. Se till att broderifoten "Q" är lodrät.

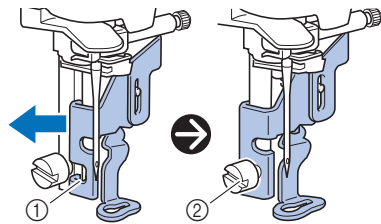

- ① Pressarfotsmonterings spår
- ② Skruv till broderifoten

- 7** Håll broderifoten på plats med höger hand och dra åt skruven till broderifoten med hjälp av skruvmejseln.

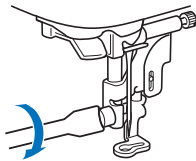

⚠ VAR FÖRSIKTIG

- Använd den medföljande skruvmejseln och dra åt skruven på broderifoten ordentligt. Om skruven är lös kan nålen slå i pressarfoten och orsaka skador.

- 8** Fäll ned pressarfotsspaken sakta.
- 9** Hög pressarfotsspaken för att kontrollera att broderifoten sitter fast ordentligt.
- 10** Tryck på  för att låsa upp alla knappar.

Om tråden trasslat till sig i trådspolarsätet

Om spolning av tråd på trådspole startar när tråden inte har förts korrekt under trådspänningsskivan på spolens trådledare, kan tråden trassla till sig i trådspolarsätet.

⚠ VAR FÖRSIKTIG

- Ta inte bort trådspolarsätet även om tråden trasslar i trådspolarsätet. Annars kan trådspolarsätet skadas.
- Ta inte bort skruven på spolmekanismen annars kan maskinen skadas – du kan inte linda av tråden genom att ta bort skruven.

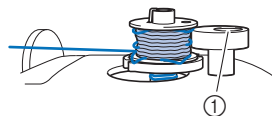

- ① Skruva av spolmekanismen

- 1** Avbryt spolningen.
- 2** Klipp av tråden med en sax bredvid spolens trådledare.
- 3** För spolmekanismens axel åt vänster och ta bort spolen från axeln och klipp av tråden som leder till spolen för att helt kunna ta bort spolen från axeln.
- 4** Håll i trådändan med vänster hand och linda av tråden medurs från under trådspolarsätet med höger hand som visas nedan.

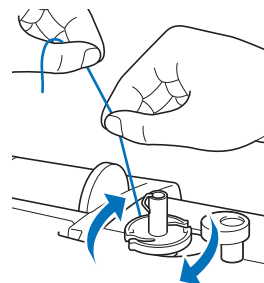

Felsökning

Kontrollera åtgärderna nedan innan du kontaktar service om maskinen inte fungerar som vanligt. Du kan lösa de flesta problem själv. Om du behöver mer hjälp kan du på webbplatsen Brother Solutions Center få svar på de senaste vanliga frågorna och felsökningstips. Besök oss på "<http://s.brother/cpjae>". Om problemet kvarstår ska du kontakta din Brother-återförsäljare eller närmaste auktoriserade Brother-servicecenter.

Lista över symptom

Kontrollera följande möjliga problem innan du begär service. Om referenssidan är "*" ska du kontakta din Brother-återförsäljare eller närmaste auktoriserade Brother-servicecenter.

■ Komma igång

Symptom, möjlig orsak/lösning	Referens
Det går inte att trä nålen.	
Nålen är inte i rätt läge. • Tryck på knappen för nållägesval för att lyfta upp nålen.	6
Nålen har satts på fel sätt i maskinen.	18
Nålen har vänt sig, är böjd eller nålspetsen är trubbig.	18
Övertråden har trätts på fel sätt. Nålträdarspaken fälls inte ned tills den klickar.	15
Nålträdarens krok är böjd och passerar inte genom nålsögat.	*
Nålträdarspaken kan inte flyttas eller återföras till sin ursprungliga position.	*
Undertråden lindas inte prydligt på spolen.	
Tråden har inte förts genom spolens trådledaren för spolning av tråd på rätt sätt.	11
Tråden som drogs ut från spolens trådledare hade lindats på fel sätt på spolen.	13
Den tomma spolen satt inte fast ordentligt på pinnen.	11
Under tiden du lindade spolen lindades undertråden under trådspolarsätet.	
Tråden har förts in under trådspänningskivan på spolens trådledare på fel sätt. • Ta bort eventuell intrasslad tråd och linda sedan spolen.	11, 42
Undertråden kan inte dras upp.	
Trådspolen har satts in på fel sätt.	13

Symptom, möjlig orsak/lösning	Referens
Ingenting visas på LCD-skärmen.	
Du har inte slagit på huvudströmbrytaren.	9
Kontakten på nätsladden är inte ansluten till ett eluttag.	9
LCD-skärmen blir immig.	
Kondens har bildats på LCD-skärmen. • Efter en stund försvinner imman.	-
Funktionstangenterna svarar inte eller är för känsliga.	
Du använder en handske när du trycker på knapparna. Du använder en nagel när du trycker. En pekpenna som inte är elektrostatisk används. Känsligheten för funktionstangenterna är inte inställd för användaren.	6, 11
Maskinluset tänds inte.	
[Ljus] är inställt på [OFF] på inställningsskärmen.	10
Broderenheten fungerar inte.	
Broderenheten sattes inte fast på rätt sätt i maskinen.	19

■ Vid brodyr

Symptom, möjlig orsak/lösning	Referens
Maskinen fungerar inte.	
Start/Stopp-knappen har inte tryckts in.	6
Pinnen har tryckts till höger.	11
Det finns inget mönster valt.	24
Du sänkte inte ned pressarfoten.	16
Nålen går av.	
Nålen har satts på fel sätt i maskinen.	18
Skruvén på nålklämman drogs inte åt.	18
Nålen har vridit sig eller är böjd.	18
Fel nål eller tråd för valt tyg.	18
Övertråden var för hårt spänd.	29
Trådrollen sitter fel.	11
Repor runt öppningen i stygnplåten.	*
Det finns repor nära öppningen i pressarfoten.	*
Det finns repor på spolkapseln.	*

Symptom, möjlig orsak/lösning	Referens
En spole som har utformats speciellt för den här maskinen har inte använts.	11
Övertråden har trätts på fel sätt.	15
Trådspolen har satts in på fel sätt.	13
Broderifoten sitter fel.	41
Förstärkningsmaterialet är inte kopplat till tyget som broderas.	21
Undertråden har lindats fel.	11
Övertråden går av.	
Maskinen har inte trätts korrekt (använt fel spolåpa, spolåpan är lös, tråden fångade inte nåltråden osv.).	15
Tråd med knutar eller som har trasslat till sig används.	–
Övertråden var för hårt spänd.	29
Tråden har trasslat till sig.	39
Nålen har vänt sig, är böjd eller nålspetsen är trubbig.	18
Nålen har satts på fel sätt i maskinen.	18
Det finns repor nära öppningen i broderifoten.	*
Det finns repor på spolåpseln.	*
Fel nål eller tråd för valt tyg.	18
En spole som har utformats speciellt för den här maskinen har inte använts.	11
Tråden har trasslat till sig på tygets avigsida.	
Övertråden har trätts på fel sätt.	15
Fel nål eller tråd för valt tyg.	18
Övertråden är för hårt spänd.	
Undertråden är felaktigt tradd.	13
Undertråden går av.	
Trådspolen har satts in på fel sätt.	13
Undertråden har lindats fel.	11
En repad spole används.	13
Tråden har trasslat till sig.	39
En spole som har utformats speciellt för den här maskinen har inte använts.	11

Symptom, möjlig orsak/lösning	Referens
Tyget rynkas.	
Över- eller undertråden har trätts fel på maskinen.	11, 15
Trådrullen sitter fel.	11
Nålen har vänt sig, är böjd eller nålspetsen är trubbig.	18
Överhoppade stygn	
Maskinen har trätts på fel sätt.	11, 15
Nålen har vänt sig, är böjd eller nålspetsen är trubbig.	18
Nålen har satts på fel sätt i maskinen.	18
Damm eller ludd har samlats under stygnplåten.	39
Broderar inte	
Nålen har vänt sig, är böjd eller nålspetsen är trubbig.	18
Trådspolen har satts in på fel sätt.	13
Övertråden har trätts på fel sätt.	15
Högfrekventa ljud medan du broderar	
Bitar av tråd har fastnat i hylsan.	39
Övertråden har trätts på fel sätt.	15
En spole som har utformats speciellt för den här maskinen har inte använts.	11
I spolåpseln finns det hål för nålar eller friktionsrepor.	*
Nålen kommer i kontakt med stygnplåten.	
Nålklämsskruven är lös.	18
Nålen har vänt sig, är böjd eller nålspetsen är trubbig.	18
Handhjulet snurrar inte obehindrat.	
Tråden har trasslat till sig i spolåpseln.	39

■ Efter brodering





Symptom, möjlig orsak/lösning	Referens
Trådspänningen är felaktig.	
Övertråden har trätts på fel sätt.	15
Trådspolen har satts in på fel sätt.	13
Fel nål eller tråd för valt tyg.	18
Fel trådspänning.	29

Symptom, möjlig orsak/lösning	Referens
Undertråden har lindats fel.	13
Nålen har vänt sig, är böjd eller nålspetsen är trubbig.	18
En spole som har utformats speciellt för den här maskinen har inte använts.	11
Brodermönster broderas felaktigt.	
Tvinnad tråd.	–
Fel trådspänning.	29
Tyget har inte satts in i ramen korrekt (tyget var löst osv.).	21
Du använde inte förstärkningsmaterialet. <ul style="list-style-type: none"> Använd alltid förstärkningsmaterial, speciellt vid brodering på elastiskt, tunt eller grovvävt tyg, eller när du broderar tyg som får mönstret att krympa. Välj rätt förstärkningsmaterial i närmaste sybehörsaffär. Kontakta en auktoriserad Brother-återförsäljare för korrekt förstärkningsmaterial. 	21
Det fanns ett föremål i närheten av symaskinen och vagnen eller broderramen stötte mot det under broderingen.	19
Problem uppstår på grund av material som kommer ut ur broderramen. <ul style="list-style-type: none"> Sträck tyget på ramen igen så att problem inte uppstår på grund av materialet som kommer ut ur broderramen. Roter mönstret och brodera. 	21
En tungt tyg broderas och tyget hänger ner från bordet. <ul style="list-style-type: none"> Om du broderar när tyget hänger ner från bordet, försämrar rörelsen på broderenheten. Håll i tyget när du broderar. 	27
Tyget ligger knöligt eller har fastnat i något. <ul style="list-style-type: none"> Stanna maskinen och placera tyget så att det varken knölar sig eller fastnar i något. 	–
Vagnen flyttades när du tog bort eller satte fast broderramen vid broderi. <ul style="list-style-type: none"> Om vagnen flyttas under processen, kan mönstret feljusteras. Var noga när du tar bort eller fäster broderramen. 	23
Förstärkningsmaterialet sitter fel, det är till exempel mindre än broderramen.	21
Öglor bildas på tygets yta när du broderar.	
Trådspänningen är fel inställd.	29
Undertråd för brodyr avsedd att användas med den här maskinen används inte.	20

Felmeddelanden

Vid fel med funktioner kommer meddelanden och råd om funktionen att visas på LCD-skärmen. Följ det som visas. Om du trycker på eller utför funktionen korrekt under tiden felmeddelandet visas kommer meddelandet att försvinna.

	Felmeddelanden	Orsak/lösning
1	Ett fel inträffade. Stäng av maskinen och slå på den igen.	Detta meddelande visas om fel uppstår. Stäng av maskinen och slå sedan på den igen. Maskinen kan vara sönder om det här meddelandet fortsätter att visas. Kontakta en auktoriserad Brother-återförsäljare eller närmaste auktoriserade Brother-servicecenter.
2	Monogrammönstret kan inte redigeras.	Detta meddelande visas när det finns för många monogram och det inte går att använda den svängda monograminställningen.
3	Det går inte att ändra teckensnittet eftersom alla bokstäver inte ingår i det valda teckensnittet.	Detta meddelande visas när typsnittet på monogrammönstret ändras till ett som inte innehåller monogram som används i mönstret.
4	Kan inte hitta data för valt mönster. Data kan vara skadade. Stäng av strömmen och slå på den igen.	Detta meddelande visas när du försöker hämta mönsterdata som är ogiltiga. Eftersom något av följande kan vara orsaken ska du kontrollera mönsterdata. <ul style="list-style-type: none"> Mönsterdata har skadats. De data som du försökte hämta skapades med en annan tillverkarens datadesignsystem. Stäng av maskinen och slå sedan på den igen för att den ska återgå till sitt normala tillstånd.
5	Kontrollera och trä övertråden på nytt.	Detta meddelande visas när övertråden är trasig eller inte trådd korrekt, och Start/Stopp-knappen, osv. är intryckt.
6	Datavolymen för stor för detta mönster.	Detta meddelande visas när de mönster som du redigerar tar upp för mycket minne eller om du redigerar för många mönster för minnet.
7	Skjut ned pressarfotslyftaren.	Det här meddelandet visas när en knapp, såsom Start/stopp-knappen trycktes in när pressarfoten höjdes.
8	Det finns inte tillräckligt med minne för att spara.	Detta meddelande visas när minnet är fullt och mönstret inte kan sparas.
9	För lite minne för att spara mönstret. Radera ett annat mönster?	Detta meddelande visas när minnet är fullt och mönstret inte kan sparas. Tryck på <input type="button" value="OK"/> och ta bort ett tidigare sparad brodermönster för att spara det nuvarande. Tryck på <input type="button" value="Avbryt"/> för att återgå till den ursprungliga skärmbilden utan att spara.
10	OK att hämta och fortsätta med föregående minne?	Detta meddelande visas om maskinen stängs av under tiden du broderar. Då ska du slå på den igen. Tryck på <input type="button" value="OK"/> för att återställa maskinen till det tillstånd (mönsterläge och antal stygn) då den stängdes av. Följ förfarandet som beskrivs i "Om tråden går av eller tar slut i spolen när du broderar" på sida 28 för att anpassa nålläget och brodera resten av mönstret.
11	Mönstret går utanför broderramen.	Detta meddelande visar när det valda brodermönstret är större än den broderram som valts när [Identifieringsvy för broderramhållare] är inställt på [ON].
12	Mönstret går utanför broderramen. Lägg inte till ytterligare tecken.	Detta meddelande visas när det kombinerade monogrammönstret är för stort för att passa i broderramen. Ändra storlek på monogrammönstret eller lägg ut mönstren så att de passar broderramen. Om [Identifieringsvy för broderramhållare] är inställt på [ON] kan det hjälpa att ställa in [OFF] eller välja en större ram.
13	Mönstret går utanför broderramen. Den här funktionen kan inte användas just nu.	Detta meddelande visas när monogrammönstret har fått en ny storlek eller när du växlar mellan att skriva monogram vertikalt/horisontellt så att det blir för stort för broderramen.

	Felmeddelanden	Orsak/lösning
14	Förebyggande underhåll rekommenderas.	När detta meddelande visas, rekommenderas att du tar maskinen till en auktoriserad Brother-återförsäljare eller till närmaste auktoriserade Brother-servicecenter för en regelbunden underhållskontroll. Även om meddelandet försvinner och maskinen fortsätter att fungera när du trycker på  , kommer meddelandet visas flera gånger tills rätt underhåll utförs.
15	Nästan ingen tråd kvar på trådspolen.	Detta meddelande visas när undertråden håller på att ta slut. Även om du kan brodera några stygn när Start/stopp-knappen är intryckt ska du byta ut med en lindad spole direkt. När du broderar ska du trycka på  (Knapp för trådkniv) för att skära av trådarna. Höj pressarfoten, ta bort broderarmen och byt sedan spolen med en som är lindad med massor av undertråd för brodyr.
16	Säkerhetsanordningen för trådspolarsätet har aktiverats. Är tråden tilltrasslad?	Detta meddelande visas när du spolar tråd på trådspolen och motorn låser sig för att tråden trasslar till sig eller liknande.
17	 Vagnen på broderarenheten rör sig. Håll händerna ect. borta från broderarmen.	Detta meddelande visas innan broderarenheten rör sig.
18	 Säkerhetsanordningen har kopplats in. Tilltrasslad tråd? Böjd nål?	Detta meddelande visas när motorn låser sig till följd av att tråden har trasslat till sig eller av andra anledningar som har med trådmatningen att göra.
19	Mönstret kan inte användas.	Detta meddelande visas när du försöker hämta ett mönster som inte kan användas med denna maskin.
20	Det går inte att använda USB-enheten.	Detta meddelande visas om du försöker använda inkompatibla media.
21	USB-enheten har inte laddats. Ladda USB-enhet.	Detta meddelande visas om du försöker att hämta eller spara ett mönster och inget USB-minne är laddat.
22	F**	Om felmeddelandet [F**] visas på LCD-skärmen under tiden symaskinen används kan maskinen vara trasig. Kontakta din auktoriserade Brother-återförsäljare eller närmaste auktoriserade Brother-servicecenter.

Driftssignal

Maskinen piper en gång om rätt funktion utförs.

Maskinen piper två eller fyra gånger om fel funktion utförs.

Om maskinen låser sig, till exempel på grund av att tråden har fastnat, fortsätter maskinen att pipa i fyra sekunder och sedan stannar maskinen automatiskt. Kontrollera anledningen till felet och rätta till det innan du fortsätter brodera.

Uppgradera maskinens programvara

Du kan använda USB-minnet för att uppdatera programvaran på din symaskin.

När det finns ett uppdateringsprogram på vår hemsida "<http://s.brother/cpjae>" ska du ladda ner fil(erna) genom att följa anvisningarna på webbplatsen och stegen som anges nedan.

Obs!

- När du använder ett USB-minne för att uppdatera programvaran måste du kontrollera så att inga andra data än uppdateringsfilen kommer att sparas på USB-minnet.

- Slå på maskinen samtidigt som du trycker och håller ned  (knapp för nållägesval).

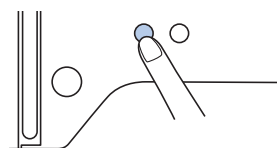

→ Följande skärm visas.

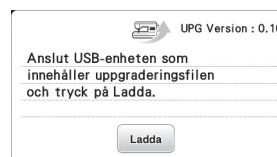

- Sätt i USB-minnet i USB-porten på maskinen. Medieenheten ska endast innehålla uppdateringsfilen.



- Tryck på .

→ Avslutningsmeddelandet visas när uppdateringen är klar.

- Ta bort USB-minnet och stäng av och slå på maskinen igen.

Index

A

Applikation 29, 30

B

Broderark 22
 Broderi 19
 Broderramar 21, 23

D

Delade brodermönster 31
 Driftsignal 10, 48

E

Extra tillbehör 8

F

Felmeddelanden 46
 Felsökning 43
 Filformat 36
 Förstärkningsmaterial 21

H

Hylsa 39
 Hämtar 37

J

Justera positionen 34

L

LCD 6, 10

M

Medföljande tillbehör 7
 Memory (Minne) 36
 Metalltråd 12, 16
 Monogramavstånd 33

N

Nål 18
 Nålläge 10
 Nåltrådningsfunktion 16
 Nätspänning 9

R

Rengöring 39
 Roterar 32, 34

S

Sparar 36
 Spegling 32
 Spola tråd på en trådspole 11
 Spole 11
 Spolens trådledare 11
 Spolkapsel 39
 Spolkåpa 12
 Spolnät 12
 Språk 10
 Storlek 33

Stygnplåt 6
 Stygnplåtslucka 6, 39
 Sätta i spolen 13

T

Teckensnitt 25
 Tråd 20
 Trådfärgsdisplay 28
 Trådspänning 29
 Trådtäthet 32
 Tunt 10
 Tyg 21

U

Underhåll 39
 Undertråd 11, 20
 Uppgradera 48
 USB 36

Ö

Övertråd 15, 20

Besök vår hemsida <http://s.brother/cpjae> för supportinformation (instruktionsvideos, svar på vanliga frågor, osv.) om din Brother-produkt.



Brother SupportCenter är en mobilapp som tillhandahåller supportinformationen (instruktionsvideos, svar på vanliga frågor, osv.) för din Brother-produkt. Besök App Store eller Google Play™ för att hämta.



Swedish
888-M30/M31
Printed in Vietnam



XG7976-001