

Instrukcja obsługi

Hafciarka

Product Code (Kod produktu): 888-M30/M31

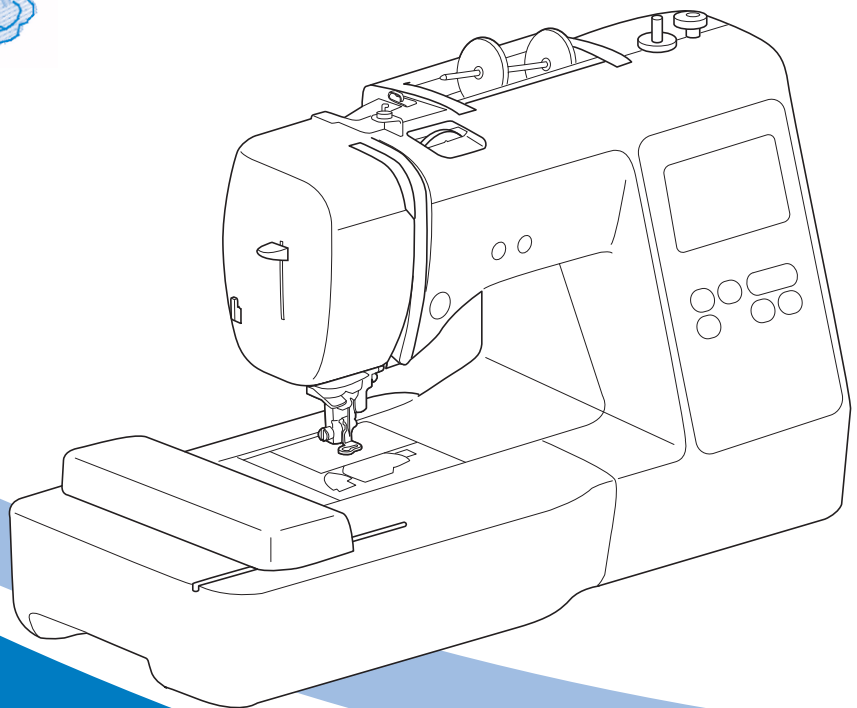

Przed przystąpieniem do używania maszyny zapoznaj się z niniejszym dokumentem.
Zalecamy zachowanie tego dokumentu na przyszłość i przechowywanie go w dostępnym miejscu.

WPROWADZENIE

Dziękujemy za zakup maszyny. Przed użyciem maszyny przeczytaj uważnie rozdział „WAŻNE INSTRUKCJE DOTYCZĄCE BEZPIECZEŃSTWA”, a następnie zapoznaj się z tą instrukcją w celu uzyskania informacji dotyczących prawidłowej obsługi poszczególnych funkcji maszyny. Po przeczytaniu instrukcji należy przechowywać ją w miejscu, w którym będzie można łatwo skorzystać z niej w przyszłości.

WAŻNE INSTRUKCJE DOTYCZĄCE BEZPIECZEŃSTWA

Przed rozpoczęciem pracy z maszyną przeczytaj informacje dotyczące bezpieczeństwa.

NIEBEZPIECZEŃSTWO

— Aby zmniejszyć ryzyko porażenia prądem elektrycznym

- 1** Zawsze wyjmuj wtyczkę z gniazdka natychmiast po zakończeniu pracy, przed czyszczeniem maszyny oraz przed wykonaniem wszelkich czynności serwisowych opisanych w tej instrukcji lub w przypadku pozostawienia maszyny bez nadzoru.

OSTRZEŻENIE

— Aby zmniejszyć ryzyko poparzeń, pożaru, porażenia prądem lub obrażeń cielesnych

- 2** Zawsze wyjmuj wtyczkę z gniazdka przed wykonaniem wszelkich czynności serwisowych opisanych w tej instrukcji.
 - Aby wyjąć wtyczkę z gniazdka, ustaw włącznik maszyny w pozycji „O” w celu jej wyłączenia, a następnie przytrzymaj wtyczkę i wyciągnij ją z gniazdka elektrycznego. Nie ciągnij za przewód.
 - Podłączaj maszynę bezpośrednio do gniazdka elektrycznego. Nie używaj przedłużaczy.
 - Zawsze wyjmuj wtyczkę z gniazda w przypadku przerwy w dostawie energii elektrycznej.
- 3** Zagrożenia elektryczne:
 - Maszynę należy podłączyć do źródła zasilania prądem przemiennym w zakresie podanym na etykiecie znamionowej. Nie podłączaj jej do źródła zasilania prądem stałym lub konwertera. Jeśli nie masz pewności, jakim źródłem zasilania dysponujesz, zapytaj wykwalifikowanego elektryka.
 - Maszyna jest zatwierdzona do użytku wyłącznie w kraju, w którym została zakupiona.

- 4** Nigdy nie używaj maszyny, jeżeli przewód lub wtyczka są uszkodzone, jeśli maszyna nie działa prawidłowo, została upuszczona lub uszkodzona bądź miała kontakt z wodą. Przekaż maszynę do najbliższego autoryzowanego sprzedawcy produktów firmy Brother w celu jej sprawdzenia, naprawy, regulacji elektrycznych lub mechanicznych.

- Jeśli zauważysz nietypowe objawy, na przykład zapach lub ciepło wydzielane przez maszynę, odbarwienia lub deformacje jej powierzchni, zarówno podczas przechowywania, jak i użytkowania maszyny, natychmiast wyłącz maszynę i odłącz ją od źródła zasilania.
- Transportując maszynę, przenoś ją za uchwyt. Podnoszenie maszyny za inne części może spowodować jej uszkodzenie lub usterkę, co z kolei może prowadzić do obrażeń cielesnych.
- Podnosząc maszynę nie wykonuj nagłych ani nieostrożnych ruchów, które mogą spowodować obrażenia cielesne.

- 5** Zawsze zachowuj czystość w miejscu pracy:

- Nigdy nie używaj maszyny, jeśli jej otwory wentylacyjne są zablokowane. Zwracaj uwagę na to, aby otwory wentylacyjne i sterownik nożny były wolne od nagromadzonych skrawków materiału, kurzu czy luźnych kawałków tkaniny.
- Nie upuszczaj ani nie umieszczaj żadnych przedmiotów w otworach.
- Nie używaj maszyny w pomieszczeniu, w którym używane są substancje w aerozolu (spray) lub w którym jest podawany tlen.
- Nie używaj maszyny w pobliżu źródła ciepła, takiego jak piecyk lub żelazko; w przeciwnym razie maszyna, przewód zasilający lub tkanina, na której wykonywany jest haft, mogą się zapalić, skutkując pożarem lub porażeniem prądem elektrycznym.
- Nie umieszczaj maszyny na niestabilnej powierzchni, na przykład na niestabilnym lub pochylonym stole. W przeciwnym razie maszyna można spaść na podłogę, wywołując obrażenia cielesne.

- 6** Wymagane jest zachowanie szczególnej ostrożności podczas haftowania:

- Zawsze zwracaj szczególną uwagę na igłę. Nie używaj wygiętych ani uszkodzonych igieł.
- Nie zbliżaj palców do żadnych ruchomych części. Wymagane jest zachowanie szczególnej ostrożności podczas czynności wykonywanych w obszarze pracy igły.
- W momencie wykonywania jakichkolwiek regulacji w obszarze pracy igły, ustaw włącznik maszyny w pozycji „O” w celu jej wyłączenia.
- Nie używaj uszkodzonej lub nieodpowiedniej płytki ściągowej. W przeciwnym razie może dojść do złamania igły.

7 Maszyna nie jest przeznaczona do zabawy:

- Należy postępować ze szczególną ostrożnością w przypadku, gdy maszyna jest używana przez lub w pobliżu dzieci.
- Plastikowy worek, w którym została dostarczona maszyna, należy przechowywać poza zasięgiem dzieci lub wyrzucić. Nigdy nie wolno zezwalać dzieciom na zabawę workiem z uwagi na niebezpieczeństwo uduszenia.
- Nie używaj maszyny poza pomieszczeniami.

8 Aby przedłużyć okres sprawności maszyny:

- Nie przechowuj maszyny w miejscach wystawionych na bezpośrednie działanie światła słonecznego lub o dużej wilgotności. Nie korzystaj ani nie przechowuj maszyny w pobliżu ogrzewaczy wewnętrznych, żelazek, lamp halogenowych lub innych tego typu gorących obiektów.
- Do czyszczenia obudowy używaj wyłącznie neutralnych mydeł lub detergentów. Nigdy nie stosuj do czyszczenia benzenu, rozcieńczalnika ani proszku do szorowania. Mogą one uszkodzić obudowę lub maszynę.
- Zawsze korzystaj z Instrukcji obsługi podczas wymiany lub instalacji zestawów akcesoriów, stopki, igły oraz innych części w celu zapewnienia ich prawidłowej instalacji.

9 Aby przeprowadzić naprawę lub regulację:

- W razie uszkodzenia ekranu konieczna jest jego wymiana u autoryzowanego sprzedawcy produktów firmy Brother.
- W razie wystąpienia usterki lub konieczności regulacji maszyny zawsze najpierw zapoznaj się z tabelą rozwiązywania problemów znajdującą się z tyłu Instrukcji obsługi w celu zidentyfikowania problemu i przeprowadzenia samodzielnej regulacji. Jeśli problem nie zostanie rozwiązany, skontaktuj się z lokalnym autoryzowanym sprzedawcą firmy Brother.

Używaj maszyny tylko zgodnie z jej przeznaczeniem opisanym w instrukcji obsługi.

Używaj akcesoriów zalecanych przez producenta i wymienionych w instrukcji.

Zawartość instrukcji oraz specyfikacje produktu mogą ulec zmianie bez wcześniejszego powiadomienia.

Dodatkowe informacje na temat produktu oraz jego aktualizacji znajdują się na stronie internetowej www.brother.com

**ZACHOWAJ TĘ
INSTRUKCJĘ.
Ta maszyna jest
przeznaczona wyłącznie
do użytku domowego.**

DO UŻYTKOWNIKÓW W KRAJACH NIEBĘDĄCYCH CZŁONKAMI CENELEC

To urządzenie nie jest przeznaczone do użycia przez osoby z ograniczoną sprawnością ruchową, czuciową lub umysłową (w tym dzieci) lub niedysponujące odpowiednim doświadczeniem i wiedzą bez nadzoru lub przeszkolenia w dziedzinie użytkowania urządzenia ze strony osoby odpowiedzialnej za bezpieczeństwo. Nie należy zostawiać dzieci bez dozoru w pobliżu urządzenia, aby nie dopuścić do zabawy z urządzeniem.

DO UŻYTKOWNIKÓW W KRAJACH CZŁONKOWSKICH CENELEC

Urządzenie może być używane przez dzieci od 8 lat wzwyż oraz przez osoby o obniżonych możliwościach fizycznych, sensorycznych lub umysłowych lub nie posiadające doświadczenia ani odpowiedniej wiedzy, pod warunkiem, że pracują pod nadzorem lub zostały poinstruowane o zasadach bezpiecznego użytkowania urządzenia i są świadome możliwych zagrożeń. Dzieci nie powinny się bawić urządzeniem. Czyszczenie oraz czynności konserwacyjne nie powinny być wykonywane przez dzieci bez nadzoru.

INFORMACJE DOTYCZĄCE WYŁĄCZNIE UŻYTKOWNIKÓW Z WIELKIEJ BRYTANII, IRLANDII, MALTY I CYPRU

WAŻNE

- W przypadku wymiany bezpiecznika instalowanego we wtyczce, skorzystaj z zatwierdzonego przez ASTA bezpiecznika typu BS 1362, tzn. oznaczonego symbolem  i o natężeniu identycznym z zaznaczonym na wtyczce.
- Zawsze zakładaj pokrywę bezpiecznika. Nigdy nie korzystaj z wtyczek bez pokrywy bezpiecznika.
- Jeśli dostępne gniazdko elektryczne nie jest przystosowane do wtyczki dostarczonej wraz z maszyną, skontaktuj się z autoryzowanym sprzedawcą produktów firmy Brother w celu uzyskania odpowiedniego przewodu.

Znaki towarowe

App Store jest znakiem usługowym firmy Apple Inc. Android oraz Google Play są znakami handlowymi firmy Google, Inc. Korzystanie z tych znaków handlowych wymaga odpowiedniej zgody firmy Google.

Uwagi dotyczące licencjonowania Open Source

Niniejszy produkt zawiera oprogramowanie typu Open Source.

Aby zapoznać się z uwagami dotyczącymi licencjonowania Open Source, należy przejść do sekcji pobierania instrukcji na stronie głównej danego modelu, znajdującej się w witrynie Brother Solutions Center pod adresem „ <http://s.brother/cpjae> ”.

SPIS TREŚCI

Rozdział 1 PRZYGOTOWANIE	5
Nazwy części maszyny	5
Aksesoria w zestawie	7
Aksesoria opcjonalne	8
Włączanie i wyłączanie maszyny	9
Korzystanie z ekranu LCD	10
Ekran ustawień	10
Regulacja poziomu czułości przycisków ekranowych	11
Nawijanie nici / zakładanie szpulki dolnej	11
Nawijanie szpulki dolnej	11
Zakładanie szpulki dolnej	13
Nawlekanie górnej nici	15
Nawlekanie górnej nici	15
Wymiana igły	18
Kontrola igły	18
Wymiana igły	18
Rozdział 2 HAFTOWANIE	19
Przygotowanie do haftowania	19
Mocowanie modułu haftującego	19
Haftowanie atrakcyjnych wykończeń	20
Rozciąganie tkaniny na tamborku	21
Mocowanie tamborka	23
Haftowanie	24
Wybór wzoru haftu	24
Haftowanie wzoru	27
Regulacja naprężenia nici	29
Haftowanie wzorów aplikacji	29
Używanie wzorów obramowań do tworzenia aplikacji	30
Podział wzorów haftu	31
Edytowanie wzorów	32
Edytowanie wszystkich wzorów	34
Wyrównywanie pozycji wzoru i igły	34
Haftowanie połączonych ze sobą liter	35
Korzystanie z funkcji pamięci	36
Zapisywanie wzorów haftu	36
Pobieranie wzorów haftu	37
Rozdział 3 ANEKS	39
Utrzymanie i konserwacja	39
Zasady dotyczące smarowania	39
Zalecenia dotyczące przechowywania maszyny	39
Czyszczenie chwytacza	39
Panel dotykowy nie działa	40
Regulacja naprężenia nici dolnej	40
Wymiana stopki do haftu	41
Zapłatanie nici pod gniazdem nawijacza szpulki dolnej	42
Rozwiązywanie problemów	43
Lista objawów	43
Komunikaty o błędach	46
Sygnały dźwiękowe operacji	48
Aktualizacja oprogramowania maszyny	48
Indeks	49

Rozdział 1 PRZYGOTOWANIE

Nazwy części maszyny

■ Części główne

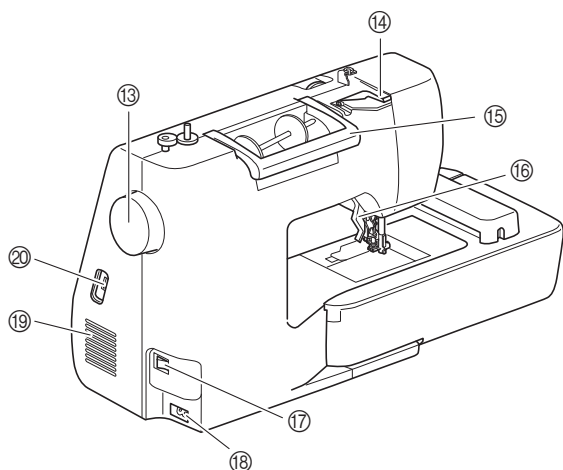
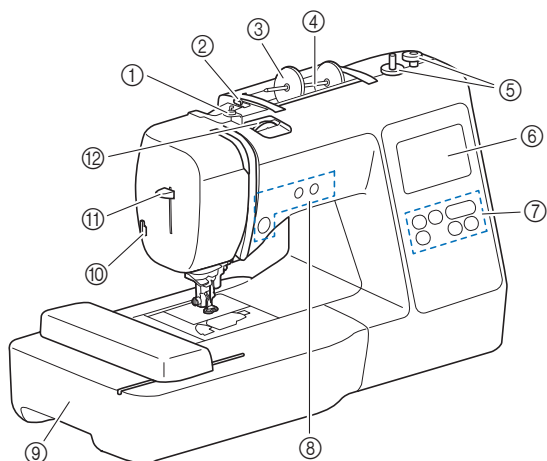

- ① Prowadnik nawijania szpulki dolnej i tarcza naprężacza (strona 13)
- ② Prowadnik nici (strona 12)
- ③ Nasadka szpulki (strona 11)
- ④ Trzpień szpulki (strona 11)
- ⑤ Nawijacz szpulki dolnej (strona 11)
- ⑥ Ekran LCD (wyświetlacz ciekłokrystaliczny) (strona 10)
- ⑦ Panel sterowania (strona 6)
- ⑧ Przyciski obsługowe (strona 6)
- ⑨ Moduł haftujący (strona 19)
- ⑩ Przecinak nici (strona 16)
- ⑪ Dźwignia nawlekania igły (strona 17)
- ⑫ Pokrętło regulacji naprężenia nici (strona 29)
- ⑬ Pokrętło
Kręć pokrętłem do siebie (w lewo), aby podnieść, a następnie opuścić igłę i wyhaftować jeden ścieg.
- ⑭ Pokrywa przewoźnika nici (strona 12)
- ⑮ Uchwyt
Podczas przenoszenia trzymaj maszynę za uchwyt.
- ⑯ Dźwignia podnoszenia stopki
Podnieś i opuść dźwignię podnoszenia stopki w celu podniesienia i opuszczenia stopki.
- ⑰ Włącznik zasilania (strona 9)
- ⑱ Gniazdo zasilania (strona 9)
- ⑲ Otwór wentylacyjny
Otwór wentylacyjny zapewnia cyrkulację powietrza krążącego wokół silnika. Nie wolno zakrywać otworu wentylacyjnego w trakcie korzystania z maszyny.
- ⑳ Port USB (do podłączenia pamięci USB) (strona 36)

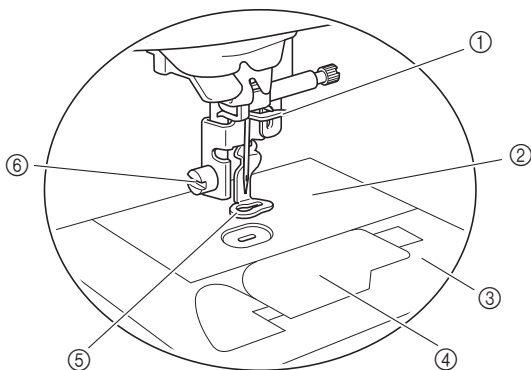

■ Obszar igły i stopki



- ① Prowadnik nici igielnicy (strona 16)
- ② Płytkę ściegowa
- ③ Pokrywa płytki ściegowej (strona 14)
- ④ Pokrywa szpulki dolnej / Bębnek (strona 14, 39)
- ⑤ Stopka do haftu
Stopka do haftu ułatwia kontrolowanie elastyczności tkaniny, co zapewnia większą jednolitość ściegów.
- ⑥ Śruba stopki do haftu (strona 41)

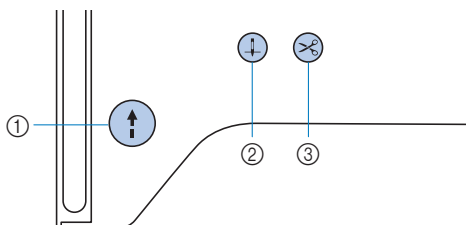





■ Przyciski obsługowe

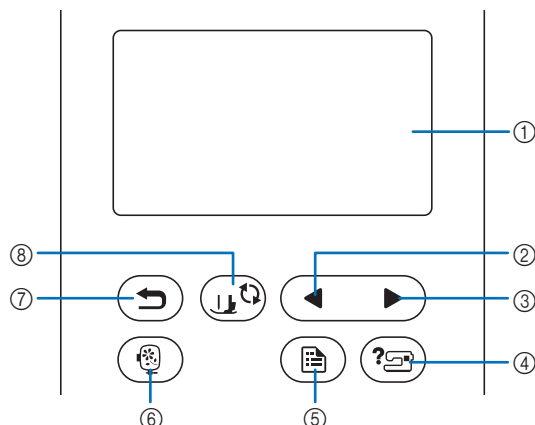

- ① **Przycisk „Start/Stop”** 
Naciśnij przycisk „Start/Stop”, aby rozpocząć lub zatrzymać haftowanie.
Kolor przycisku zmienia się w zależności od trybu pracy maszyny.
Zielony: Maszyna jest gotowa do haftowania lub jest w trakcie pracy.
Czerwony: Haftowanie za pomocą maszyny nie jest możliwe.
Pomarańczowy: Trwa nawijanie nici dolnej na szpulkę dolną albo wałek nawijacza szpulki dolnej jest przesunięty w prawo.
- ② **Przycisk pozycji igły** 
Naciśnij przycisk pozycji igły, aby podnieść lub opuścić igłę. Dwukrotne naciśnięcie przycisku powoduje wykonanie jednego ściegu.
- ③ **Przycisk przecinaka nici** 
Naciśnij przycisk przecinaka nici po zatrzymaniu haftowania, aby obciąć górną i dolną nić.

■ Panel sterowania i przyciski ekranowe













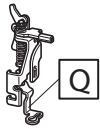
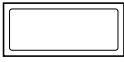

- ① **Ekran LCD (wyświetlacz ciekłokrystaliczny) (panel dotykowy)**
Są na nim wyświetlane wybrane ustawienia wzorów i komunikaty.
Używaj przycisków wyświetlanych na ekranie LCD do obsługi funkcji maszyny.
Szczegółowe informacje na ten temat znajdują się w rozdziale „Korzystanie z ekranu LCD” na stronie 10.
- ② **Przycisk poprzedniej strony** 
Wyświetla poprzedni ekran, jeżeli istnieją pozycje, które nie są widoczne na wyświetlaczu LCD.
- ③ **Przycisk następnej strony** 
Wyświetla następny ekran, jeżeli istnieją pozycje, które nie są widoczne na wyświetlaczu LCD.
- ④ **Przycisk pomocy** 
Naciśnij ten przycisk, aby uzyskać pomoc dotyczącą obsługi maszyny.
- ⑤ **Przycisk ustawień** 
Naciśnij, aby ustawić pozycję zatrzymania igły, sygnał dźwiękowy i inne opcje.
- ⑥ **Przycisk haftowania** 
Naciśnij, aby wyświetlić ekran wyboru typu wzoru.
- ⑦ **Przycisk cofania** 
Naciśnij ten przycisk, aby powrócić do poprzedniego ekranu.
- ⑧ **Przycisk wymiany stopki/igły** 
Naciśnij ten przycisk przed wymianą igły, stopki itp. Ten przycisk blokuje funkcje wszystkich przycisków, aby uniemożliwić pracę maszyny.

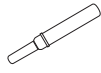
Uwaga

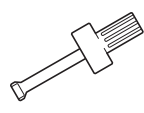
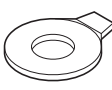
- Przyciski ekranowe maszyny to dotykowe czujniki pojemnościowe. Należy je obsługiwać poprzez dotyk palcami.
Reakcja przycisków różni się w zależności od użytkownika. Nacisk wywierany na przycisk nie ma wpływu na ich reakcję.
- Ponieważ przyciski ekranowe różnie reagują na obsługę przez różnych użytkowników, wyreguluj ustawienie opcji „Regulacja poziomu czułości przycisków ekranowych” na stronie 11.
- W przypadku używania pióra dotykowego upewnij się, że jego końcówka ma co najmniej 8 mm długości. Nie używaj pióra dotykowego, którego końcówka jest cienka lub ma nietypowy kształt.

Akcesoria w zestawie

Akcesoria dołączone do zestawu mogą różnić się od akcesoriów wymienionych w poniższej tabeli w zależności od modelu zakupionej maszyny. Więcej szczegółowych informacji o dołączonych akcesoriach oraz ich kodach części odpowiadających używanej maszynie podano na dodatkowej karcie „Akcesoria w zestawie”.

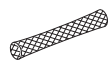
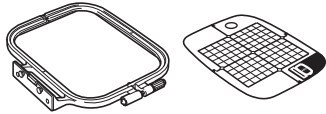
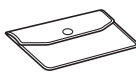
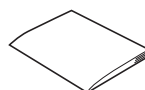
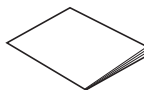
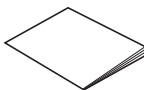
1.  Stopka do haftu „Q” (w maszynie)	2.  Zestaw igieł *1	3.  Szpulka dolna	4.  Wstępnie nawinięta szpulka dolna (biała nić dolna do haftowania nr 90)	5.  Klips do szpulki dolnej	6.  Nóż do szwów
7.  Nożyczki	8.  Szczotka do czyszczenia	9.  Śrubokręt	10.  Śrubokręt w kształcie dysku	11.  Nasadka szpulki (duża)	12.  Nasadka szpulki (średnia) (w maszynie)
13.  Nasadka szpulki (mała)	14.  Wkładka szpulki z nicią (szpulka z nicią mini king)	15.  Bębnek (w maszynie)	16.  Siatka na szpulkę	17.  Zestaw do haftowania (średni) 10 cm wys. x 10 cm szer. (4 cale wys. x 4 cale szer.)	
18.  Torba na akcesoria	19.  Instrukcja obsługi	20.  Skrócona instrukcja obsługi	21.  Przewodnik projektowania haftów		

*1 3 igły 75/11, 1 igła 90/14

1

PRZYGOTOWANIE

Akcesoria opcjonalne

Wymienione niżej części są dostępne w sprzedaży jako akcesoria opcjonalne.

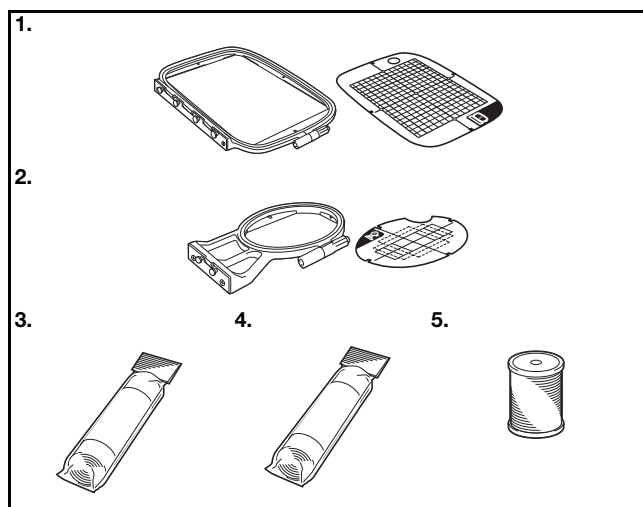

Nr	Nazwa części	Kod części		
		Ameryka Pn. i Pd.	Europa	Pozostałe kraje
1.	Zestaw do haftowania (duży)* 17 cm (wys.) × 10 cm (szer.) (6-7/10 cala (wys.) × 4 cale (szer.))	SA434	EF71: XF2410-001	EF71 EF71CN
2.	Zestaw do haftowania (mały) 2 cm wys. × 6 cm szer. (1 cal wys. × 2-1/2 cala szer.)	SA431	EF61: XF2419-001	EF61 EF61CN
3.	Materiał stabilizujący do haftowania	SA519	BM3: XG6683-001	BM3 BM3CN
4.	Materiał stabilizujący rozpuszczalny w wodzie	SA520	BM5: XG6681-001	BM5 BM5CN
5.	Niść dolna do haftowania (nr 90)	EBT-PE	EBT-PEN: XC5996-001	EBT-PEN

* Wystarczy zmienić sposób zamocowania ramki, aby można było wykonywać haft na obszarze o wymiarach 17 cm × 10 cm (6-7/10 cala × 4 cale) bez konieczności ponownego zakładania tkaniny na ramkę. Obszar haftowania ma powierzchnię wynoszącą 10 cm × 10 cm (4 cale × 4 cale).

Przypomnienie

- W celu uzyskania części bądź akcesoriów opcjonalnych skontaktuj się z autoryzowanym sprzedawcą produktów firmy Brother lub odwiedź witrynę <http://s.brother/cpjae>.
- Wszystkie specyfikacje są aktualne w momencie drukowania tej instrukcji. Należy pamiętać, że niektóre dane techniczne mogą zostać zmienione bez powiadomienia.
- Pełną listę dostępnych akcesoriów opcjonalnych do maszyny danego typu można uzyskać u najbliższego autoryzowanego sprzedawcy produktów firmy Brother lub w witrynie <http://s.brother/cpjae>.
- Należy zawsze używać akcesoriów zalecanych do tej maszyny.

Włączanie i wyłączanie maszyny

⚠ OSTRZEŻENIE

- Jako źródła zasilania używaj tylko standardowej sieci elektrycznej. Korzystanie z innych źródeł zasilania grozi pożarem, porażeniem prądem elektrycznym lub uszkodzeniem maszyny.
- Upewnij się, że wtyczki przewodu zasilania są mocno docisnięte do gniazdka elektrycznego oraz gniazdka zasilania maszyny. Nieprzestrzeżenie tego zalecenia może być przyczyną pożaru lub porażenia prądem elektrycznym.
- Nie wkładaj wtyczki przewodu zasilania do gniazdka elektrycznego, które jest w kiepskim stanie.
- Wyłącz zasilanie sieciowe i wyjmij wtyczkę w następujących przypadkach:
 - Oddalenie się od maszyny
 - Zakończenie pracy z maszyną
 - Przerwa w dostawie energii elektrycznej w trakcie korzystania z maszyny
 - Nieprawidłowe funkcjonowanie maszyny z powodu złego podłączenia do zasilania lub jej odłączenia
 - W trakcie burzy

⚠ PRZESTROGA

- Używaj tylko przewodu zasilania dołączonego do maszyny.
- Nie używaj przedłużaczy ani rozgałęźników, do których podłączone są jakiegokolwiek inne urządzenia. Nieprzestrzeżenie tego zalecenia może być przyczyną pożaru lub porażenia prądem elektrycznym.
- Nie dotykaj wtyczki mokrymi rękami. Nieprzestrzeżenie tego zalecenia może być przyczyną porażenia prądem elektrycznym.
- Zawsze wyłączaj maszynę przed wyjęciem wtyczki z gniazdka. Wyjmując wtyczkę z gniazdka elektrycznego, trzymaj ją zawsze za obudowę. Trzymanie wtyczki za przewód w trakcie jej wyjmowania może spowodować uszkodzenie przewodu lub być przyczyną pożaru bądź też porażenia prądem elektrycznym.
- Nie pozwól, aby przewód zasilania uległ przecięciu, uszkodzeniu, splątaniu, nienaturalnemu wygięciu, pociągnięciu, skręceniu lub zwinięciu. Nie kładź na przewodzie ciężkich przedmiotów. Trzymaj przewód z dala od źródeł ciepła. Powyższe przypadki mogą spowodować uszkodzenie przewodu, być przyczyną pożaru lub porażenia prądem elektrycznym. W razie uszkodzenia przewodu lub wtyczki maszynę należy oddać do autoryzowanego sprzedawcy produktów firmy Brother w celu naprawy.
- Jeżeli maszyna nie jest używana przez dłuższy czas, wyjmij wtyczkę z gniazdka. W przeciwnym razie może dojść do pożaru.

- 1 Sprawdź, czy maszyna jest wyłączona (włącznik zasilania jest ustawiony w pozycji „O”), a następnie podłącz przewód zasilania do gniazdka zasilania znajdującego się z prawej strony maszyny.

- 2 Włóż wtyczkę przewodu zasilania do gniazdka elektrycznego.

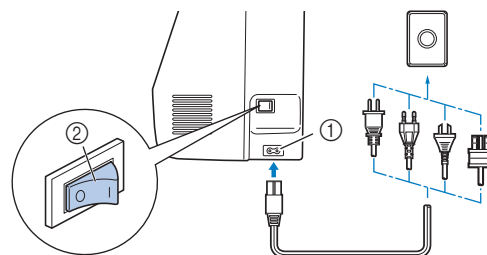

- ① Gniazdo zasilania
② Włącznik zasilania

- 3 Włącz maszynę, naciskając prawą stronę włącznika zasilania znajdującego się z prawej strony maszyny (ustaw włącznik w pozycji „I”).

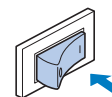

→ Po włączeniu maszyny zaświecają się lampki kontrolne, ekran LCD i podświetlenie przycisku „Start/Stop”. Maszyna wyemituje dźwięk. Nie jest to oznaką usterki.

- 4 Po włączeniu maszyny zostaje wyświetlony film powitalny. Dotknij dowolnego miejsca na ekranie.

💡 Uwaga

- Po pierwszym włączeniu maszyny wybierz język.





- 5 Aby wyłączyć maszynę, naciśnij lewą połowę włącznika zasilania (ustaw go w pozycji „O”).

1

PRZYGOTOWANIE

Korzystanie z ekranu LCD

Ekran ustawień

Naciśnij przycisk , aby zmienić domyślne ustawienia maszyny (pozycja zatrzymania igły, ekran powitalny itp.). Po dokonaniu zmiany niezbędnych ustawień naciśnij przycisk  lub .

Przypomnienie

- Obraz z bieżącym ekranem ustawień można zapisać w pamięci USB. W tym celu naciśnij przycisk  po podłączeniu pamięci USB do portu USB. Pliki zostaną zapisane w folderze o nazwie „bPocket”.

■ Ustawienia haftowania

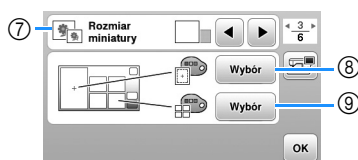
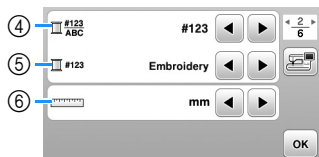
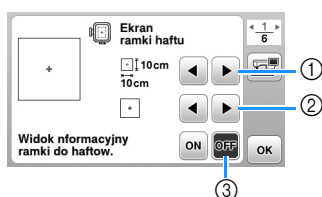

- 1 Wybierz tamborek, który ma być używany.
- 2 Wybierz znacznik środka i linie siatki, które mają być wyświetlane.
- 3 W przypadku wybrania opcji [ON] wzór haftu można dopasować do rozmiaru tamborka określonego w punkcie 1. (strona 25)
- 4 Zmień kolor nici wyświetlany na ekranie „Haft”, liczbę nici oraz nazwę koloru. (strona 28)
- 5 Gdy wybrany numer nici to [#123], można dokonać wyboru spośród dostępnych marek nici. (strona 28)
- 6 Zmień wyświetlane jednostki miary (mm/cal).
- 7 Naciśnij, aby określić rozmiar miniatury wzoru.
- 8 Zmień kolor tła obszaru wyświetlania haftu.
- 9 Zmień kolor tła obszaru wyświetlania miniatury.

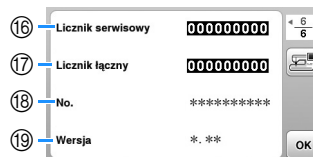

■ Ustawienia ogólne



- 10 Wybierz pozycję zatrzymania igły (pozycja igły, gdy maszyna nie pracuje) — na górze lub na dole.
- 11 Określ, czy chcesz słyszeć sygnał dźwiękowy operacji.
- 12 Określ, czy po włączeniu maszyny ma być wyświetlany ekran startowy.
- 13 Wybierz wyświetlany język.
- 14 Określ, czy ma być włączone oświetlenie obszaru igły i obszaru roboczego.
- 15 Wybierz poziom czułości reakcji przycisków ekranowych. (strona 11)
- 16 Wyświetl licznik serwisowy, który przypomina o konieczności poddawania maszyny regularnym przeglądom serwisowym. (W celu uzyskania szczegółowych informacji skontaktuj się z autoryzowanym sprzedawcą produktów firmy Brother).
- 17 Wyświetla łączną liczbę ściegów wyhaftowanych przez używaną maszynę.
- 18 Element [No.] to wewnętrzny numer maszyny.
- 19 Tutaj wyświetlana jest wersja oprogramowania zainstalowanego w maszynie.



Regulacja poziomu czułości przycisków ekranowych

Można wybrać 5 różnych poziomów czułości reakcji przycisków ekranowych. Wyświetl ekran ustawień, aby ustawić poziom.

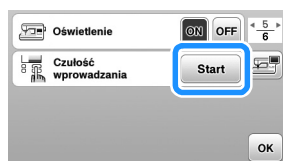
- 1 Naciśnij przycisk , aby wyświetlić ekran ustawień.
- 2 Wyświetl stronę 5, naciskając przyciski  .
- 3 Naciśnij przycisk [Start].



→ Zostanie wyświetlony ekran regulacji.

- 4 Dostosuj ustawienie [Czułość wprowadzania] za pomocą przycisku  .
 - Im wyższa wartość, tym większa czułość przycisków. Ustawienie domyślne to [3].
 - W przypadku używania elektrostatycznego pióra dotykowego zalecamy wybranie najwyższego ustawienia.
 - Podczas regulacji czułości wejściowej naciśnij przycisk , aby sprawdzić, czy maszyna odpowiada na naciśnięcie przycisku. Kiedy przycisk reaguje, wartość ustawienia wskazująca czułość miga.

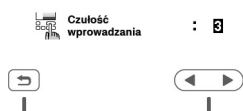

- 5 Naciśnij przycisk , aby wrócić do poprzedniego ekranu.

■ Jeśli maszyna nie odpowiada na naciśnięcie przycisków ekranowych

Wyłącz maszynę, a następnie przytrzymaj przycisk  (przycisk przecinaka nici) i włącz maszynę, aby zresetować ustawienie [Czułość wprowadzania]. Wyświetl ekran ustawień i ponownie dostosuj ustawienie [Czułość wprowadzania].

Nawijanie nici / zakładanie szpulki dolnej

⚠ PRZESTROGA

- Używaj wyłącznie plastikowej szpulki dolnej dołączonej w zestawie do maszyny lub szpułek dolnych tego samego typu (SA156/SFB: XA5539-151/SFB). Szpulka dolna ma wysokość 11,5 mm (ok. 7/16 cala). Korzystanie ze szpułek dolnych innego typu może spowodować uszkodzenie maszyny. SA156 to szpulka dolna typu Class 15.

Nawijanie szpulki dolnej

W tym rozdziale opisano procedurę nawlekania nici na szpulkę dolną.

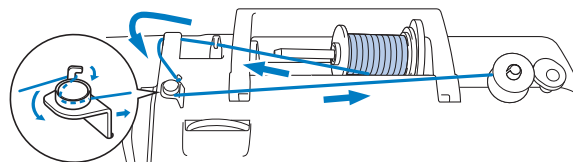

Przypomnienie

- Podczas nawijania szpulki dolnej w celu haftowania pamiętaj, aby użyć zalecanej nici dolnej do haftowania nr 90 przeznaczonej dla używanej maszyny.

- 1 Umieść szpulkę dolną na wałku nawijacza szpulki dolnej tak, aby rowek w szpulce dolnej był wyrównany względem sprężyny wałka, a następnie przesuń wałek nawijacza szpulki dolnej w prawo, aż zostanie zablokowany na miejscu.

- Przycisk „Start/Stop” zaświeci się na pomarańczowo.

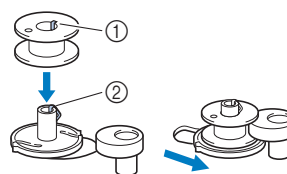

- 1 Rowek
- 2 Sprężyna wałka nawijacza szpulki dolnej

- 2 Zdejmij nasadkę szpulki i nałóż szpulkę z nicią do nawinięcia na szpulkę dolną na trzpień szpulki.

Umieść szpulkę na trzpieniu szpulki tak, aby nić odwijała się do przodu od dołu szpulki. W przypadku niezastosowania się do tego zalecenia nić może zaplątać się wokół trzpienia szpulki.

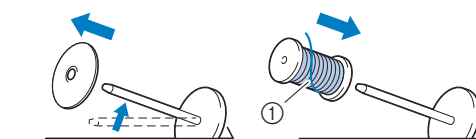

- 1 Nić odwija się do przodu od dołu szpulki.

3 Nasuń nasadkę szpulki na trzpień szpulki.

Nasuń nasadkę szpulki jak najdalej w prawo, jak pokazano na rysunku, okrągłą stroną zwróconą w lewo.

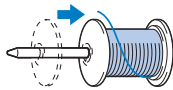

! PRZESTROGA

- Jeśli szpulka lub nasadka szpulki nie zostały założone poprawnie, nić może zaplątać się wokół trzpienia szpulki i spowodować złamanie igły.
- Nasadki szpulki są dostępne w trzech rozmiarach, umożliwiając dopasowanie nasadki szpulki do rozmiaru użytej szpulki. Jeśli nasadka szpulki jest za mała względem użytej szpulki, nić może zakleszczyć się w rowku szpulki lub spowodować uszkodzenie maszyny. W przypadku korzystania ze szpulki z nicią mini king należy używać wkładki szpulki z nicią (szpulka z nicią mini king). Aby uzyskać szczegółowe informacje dotyczące wkładki szpulki z nicią (szpulka z nicią mini king), patrz „Przypomnienie” na stronie 12.



Przypomnienie

- W przypadku korzystania ze szpulki w sposób pokazany poniżej użyj małej nasadki szpulki i zostaw niewielki odstęp między nasadką a szpulką.

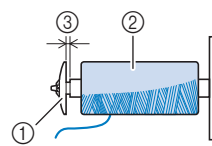

- ① Nasadka szpulki (mała)
- ② Szpulka (nici nawinięte krzyżowo)
- ③ Odstęp

- W przypadku korzystania z szybko odwijającej się nici, takiej jak nić metaliczna, przed umieszczeniem szpulki na trzpieniu nałóż na nią siatkę. Jeśli siatka na szpulkę jest za długa, złóż ją do rozmiaru szpulki.

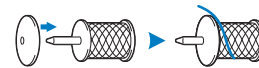

- Jeśli do trzpienia szpulki jest włożona szpulka nici z rdzeniem o średnicy 12 mm (1/2 cala) i wysokości 75 mm (3 cale), użyj wkładki szpulki z nicią (szpulka z nićmi mini king).

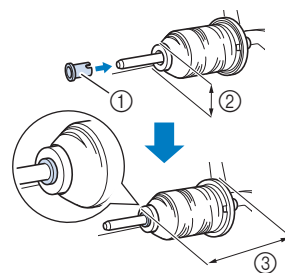

- ① Wkładka szpulki z nicią (szpulka z nicią mini king)
- ② 12 mm (1/2 cala)
- ③ 75 mm (3 cale)

4 Poprowadź nić pod przewodnikiem nici, następnie pod pokrywą przewodnika nici, a później przeciągnij ją do przodu maszyny.

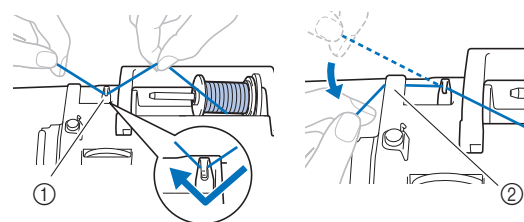

- ① Przewodnik nici
- ② Pokrywa przewodnika nici

- 5** Przelóż nić pod haczykiem na przewodniku nawijania szpulki dolnej, a następnie nawiń ją w lewo pod tarczą naprężacza.

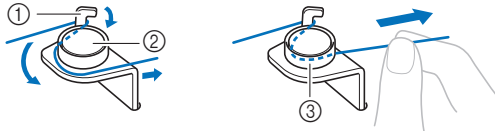

- ① Przewodnik nawijania szpulki dolnej
② Tarcza naprężacza
③ Wepchnij możliwie najdalej

Uwaga

- Sprawdź, czy nić została poprowadzona pod tarczą naprężacza.

- 6** Nawiń w prawo 5 lub 6 zwojów nici na szpulkę dolną, przeciągnij nić przez szczelinę prowadzącą w gnieździe nawijacza szpulki dolnej, a następnie pociągnij nić w celu jej przycięcia.

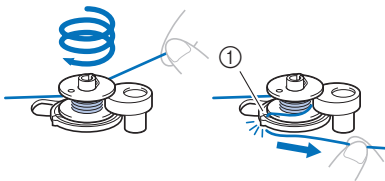

- ① Szczelina prowadząca w gnieździe nawijacza szpulki dolnej (z wbudowanym przecinakiem)

Uwaga

- Sprawdź, czy nić jest nawinięta na szpulkę dolną w kierunku zgodnym z ruchem wskazówek zegara, w przeciwnym razie może dojść do zaplątania się nici wokół wałka nawijacza szpulki dolnej.

! PRZESTROGA

- Pamiętaj o przycięciu nici zgodnie z opisem. Jeśli nić zostanie nawinięta na szpulkę dolną, ale nie zostanie przycięta za pomocą przecinaka wbudowanego w szczelinę prowadzącą gniazda nawijacza szpulki dolnej, może zaplątać się na szpulce lub spowodować wygięcie bądź złamanie igły w trakcie rozwijania nici dolnej.

- 7** Włącz maszynę.
- 8** Naciśnij jeden raz przycisk „Start/Stop”, aby rozpocząć nawijanie nici na szpulkę dolną.

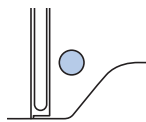

- 9** Gdy nici zaczną nawijać się na szpulkę dolną z coraz mniejszą prędkością, naciśnij przycisk „Start/Stop”, aby zatrzymać maszynę.

! PRZESTROGA

- Gdy szpulka dolna zacznie się nawijać z coraz mniejszą prędkością, zatrzymaj maszynę, aby zapobiec jej uszkodzeniu.

- 10** Przytnij nić, przesunąć wałek nawijacza szpulki dolnej w lewo, aż zostanie zablokowany na miejscu, a następnie wyjmij szpulkę dolną.

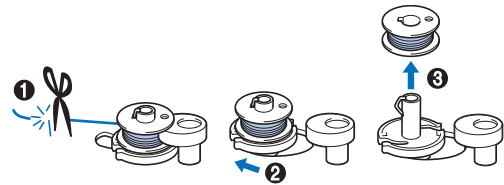

- 11** Zdejmij szpulkę z nicią dolną z trzpienia szpulki.

Zakładanie szpulki dolnej

Założ szpulkę dolną z nawiniętą nicią. Haftowanie można rozpocząć natychmiast bez podciągania nici dolnej poprzez włożenie szpulki dolnej do bębna i przewleczenie nici przez szczelinę w pokrywie płytki ściągowej.

! PRZESTROGA

- Użyj szpulki dolnej z prawidłowo nawiniętą nicią, w przeciwnym razie może dojść do złamania igły lub nieprawidłowego naprężenia nici.



- Przed włożeniem lub wymianą szpulki dolnej pamiętaj o naciśnięciu przycisku (↓↺) na panelu sterowania, aby zablokować wszystkie klawisze i przyciski. W przeciwnym razie naciśnięcie przycisku „Start/Stop” lub dowolnego innego przycisku może skutkować uruchomieniem maszyny, prowadząc do obrażeń ciała.

- 1** Włącz maszynę.
- 2** Raz lub dwa razy naciśnij przycisk (↓↺) (przycisk pozycji igły), aby podnieść igłę.
- 3** Naciśnij przycisk (↓↺).
→ Ekran zmieni się, a wszystkie przyciski oraz przyciski obsługowe (z wyjątkiem (↓↺)) zostaną zablokowane.

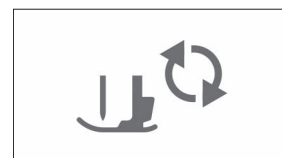

- 4** Podnieś dźwignię podnoszenia stopki.

- 5 Przesuń zatrzask pokrywy szpulki dolnej w prawo, a następnie zdejmij pokrywę szpulki dolnej.

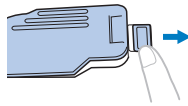

- 6 Umieść szpulkę dolną w bębnie tak, aby nić odwijiała się w lewo.

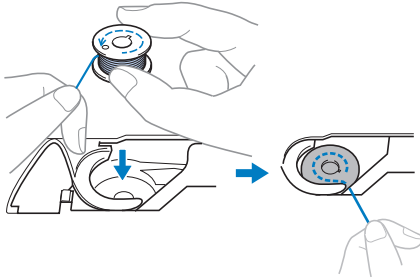

- 7 Ostrożnie chwyć prawą ręką szpulkę dolną (1) i przelóż lewą ręką koniec nici wokół zaczepu pokrywy płytki ścięgowej (2).

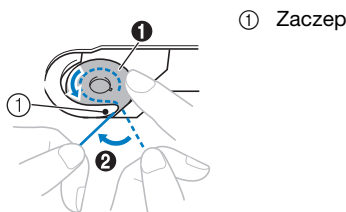

⚠ PRZESTROGA

- Pamiętaj, aby trzymać szpulkę dolną palcem w sposób umożliwiający rozwijanie nici dolnej w prawidłowym kierunku. W przeciwnym razie może dojść do zerwania lub nieprawidłowego naprężenia nici.

- 8 Ostrożnie przytrzymując prawą ręką szpulkę dolną (1), przelóż nić owleczoną wokół zaczepu przez szczelinę w pokrywie płytki ścięgowej (2) i lekko pociągnij ją lewą ręką (3).

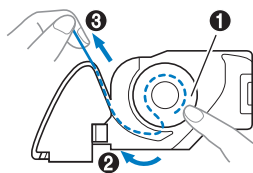

📖 Przypomnienie

- Dzięki nawinięciu nici wokół zaczepu pokrywy płytki ścięgowej, poprowadzeniu jej tak jak na ilustracji w miejscu oznaczonym numerem 2, a następnie delikatnym pociągnięciu w miejscu oznaczonym numerem 3, nić znajdzie się w sprężynie bębna, co zapewni odpowiednie naprężenie nici dolnej podczas haftowania.

- 9 Ostrożnie przytrzymując prawą ręką szpulkę dolną (1), kontynuuj przekładanie nici przez szczelinę lewą ręką (2). Następnie odetnij nić przecinakiem (3).

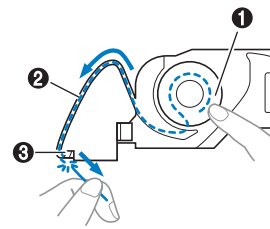



📖 Przypomnienie

- Pamiętaj, aby upewnić się, że nawijanie nici dolnej zostało przeprowadzone poprawnie, tak jak opisano w instrukcji. Jeśli nić zostanie po prostu umieszczona w szczelinie pokrywy płytki ścięgowej, nić dolna nie zostanie poprawnie nawinięta, co będzie skutkowało obniżeniem wydajności haftowania lub nieprawidłowym naprężeniem nici.

- 10 Załóż z powrotem pokrywę szpulki dolnej.

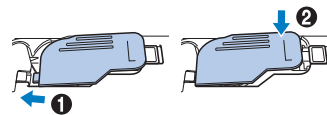
Wsuń zaczep pokrywy szpulki dolnej do rowka w pokrywie płytki ścięgowej, a następnie naciśnij lekko pokrywę płytki ścięgowej z prawej strony.



- 11 Naciśnij przycisk , aby odblokować wszystkie przyciski.

Nawlekanie górnej nici

⚠ PRZESTROGA

- W trakcie nawlekania górnej nici postępuj zgodnie z poniższymi instrukcjami. Nieprawidłowe nawleczenie górnej nici może doprowadzić do zaplątania się nici lub do wygięcia bądź złamania igły.

Nawlekanie górnej nici

💡 Uwaga

- Zapoznaj się z informacjami z sekcji „Haftowanie wzoru” na stronie 27, a następnie przygotuj nici do haftowania w kolorach odpowiadających tym na wzorze haftu.

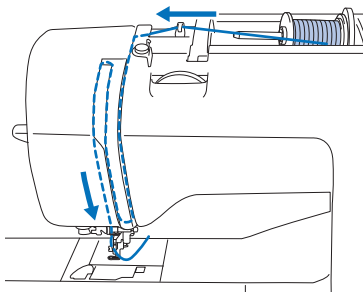

→ W trakcie nawlekania górnej nici postępuj zgodnie z poniższymi instrukcjami.

1 Włącz maszynę.

2 Podnieś stopkę za pomocą dźwigni podnoszenia stopki.

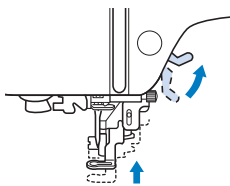

💡 Uwaga

- Nici nie można nawlec bez podniesienia stopki.

3 Raz lub dwa razy naciśnij przycisk  (przycisk pozycji igły), aby podnieść igłę.

→ Igła została prawidłowo podniesiona, jeżeli oznaczenie na pokrętle znajduje się u góry, jak na poniższym rysunku. Sprawdź, czy oznaczenie na pokrętle znajduje się u góry. Jeśli nie, naciskaj przycisk  (przycisk pozycji igły) do momentu, aż oznaczenie znajdzie się u góry.

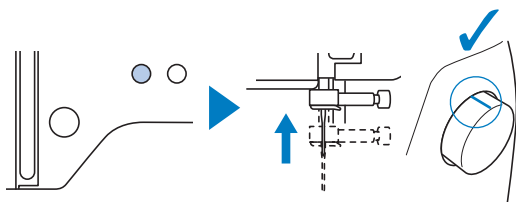

4 Zdejmij nasadkę szpulki i nałóż szpulkę z nicią na trzpień szpulki.

Umieść szpulkę na trzpieniu szpulki tak, aby nić odwijiała się do przodu od dołu szpulki. W przypadku niezastosowania się do tego zalecenia nić może zaplątać się wokół trzpienia szpulki.

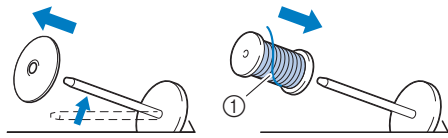

① Nić odwijają się do przodu od dołu szpulki.

5 Nasuń nasadkę szpulki na trzpień szpulki.

Nasuń nasadkę szpulki jak najdalej w prawo, jak pokazano na rysunku, okrągłą stroną zwróconą w lewo.

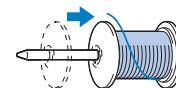

⚠ PRZESTROGA

- Wybierz nasadkę szpulki jak najlepiej pasującą do wielkości używanej szpulki. Aby uzyskać więcej informacji o dobieraniu nasadki szpulki do stosowanej nici, patrz „Przypomnienie” na stronie strona 12.

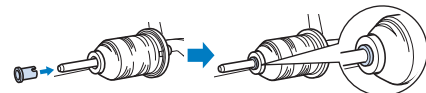

- Jeśli szpulka lub nasadka szpulki nie zostały ustawione poprawnie, nić może zaplątać się wokół trzpienia szpulki lub może dojść do złamania igły.

6 Poprowadź nić pod przewodnikiem nici, następnie pod pokrywą przewodnika nici, a później przeciągnij ją do przodu maszyny.

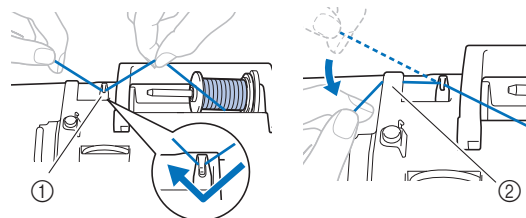

① Przewodnik nici
② Pokrywa przewodnika nici

1

PRZYGOTOWANIE

7 Naciśnij przycisk .

→ Ekran zmieni się, a wszystkie przyciski oraz przyciski obsługowe (z wyjątkiem ) zostaną zablokowane.

⚠ PRZESTROGA

- Podczas nawlekania igły pamiętaj o naciśnięciu przycisku  na panelu sterowania, aby zablokować wszystkie klawisze i przyciski. W przeciwnym razie naciśnięcie przycisku „Start/Stop” lub dowolnego innego przycisku może skutkować uruchomieniem maszyny, co grozi odniesieniem obrażeń ciała.

8 Przelóż nić przez prowadnik nici w kolejności pokazanej poniżej.

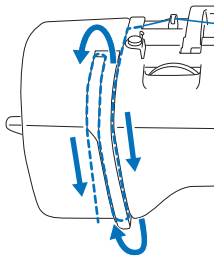

9 Upewnij się, że nić została przewleczona przez przyciągacz nici tak, jak pokazano na poniższej ilustracji.

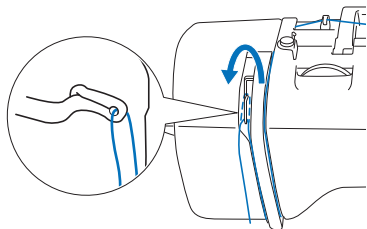

10 Przelóż nić przez prowadnik nici igielnicy.

Niść można z łatwością przelożyć przez prowadnik nici igielnicy, przytrzymując ją lewą ręką i przekładając prawą, jak pokazano na rysunku.

Upewnij się, że nić jest przelożona po lewej stronie zaczepu prowadnika nici igielnicy.

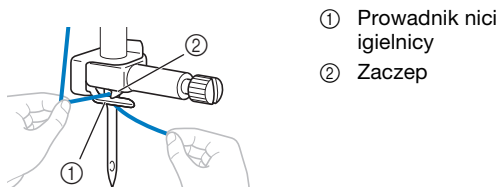

11 Sprawdź, czy igła i nitka są odpowiednie do zastosowania nawlekania igły. Jeśli tak, przejdź do kolejnego punktu.

- Nawlekaniec igły jest przeznaczony do nawlekania igieł do maszyn do szycia o rozmiarze od 75/11 do 90/14.
- Korzystanie z nawlekania igły nie jest zalecane w przypadku haftowania za pomocą nici metalicznej lub nici specjalnych.

- W sytuacjach gdy nie można skorzystać z nawlekania igły, ręcznie przewlec nić przez oczko igły od przodu do tyłu. Pamiętaj, aby przed wykonaniem tej czynności zablokować wszystkie klawisze i przyciski obsługowe zgodnie z opisem w punkcie **7**.

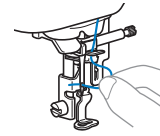

12 Pociągnij w lewo końcówkę nici przeprowadzoną przez prowadnik nici igielnicy, a następnie przelóż nić przez rowek prowadnika nici. Mocno pociągnij nić z przodu i włóż ją w szczelinę tarczy prowadnika nici oznaczoną numerem „7”, upewniając się, że cała znajduje się w szczelinie.

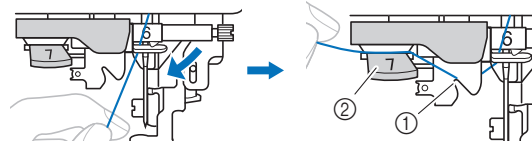

- ① Rowek prowadnika nici
- ② Tarcza prowadnika nici

13 Przytnij nić przecinakiem nici znajdującym się z lewej strony maszyny.

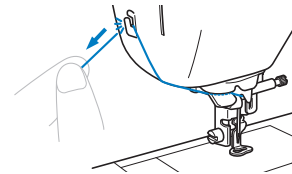

Uwaga

- Jeśli nie można prawidłowo przyciąć wyciągniętej nici, opuść dźwignię podnoszenia stopki tak, aby przytrzymała nić przed jej przycięciem. Po wykonaniu tej czynności przejdź do punktu **15**.
- W przypadku korzystania z nici szybko odwijającej się ze szpulki, takiej jak nić metaliczna, nawleczenie nici na igłę może być trudne po przycięciu nici. Dlatego też zamiast korzystać z przecinaka nici, wyciągnij mniej więcej 8 cm (ok. 3 cale) nici już po przelożeniu jej przez tarczę prowadnika nici (oznaczoną numerem „7”).

14 Opuść stopkę za pomocą dźwigni podnoszenia stopki.

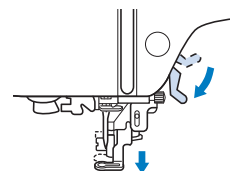

- 15** Opuść dźwignię nawlekania igły znajdującą się z lewej strony maszyny maksymalnie w dół, aby obrócić haczyk.

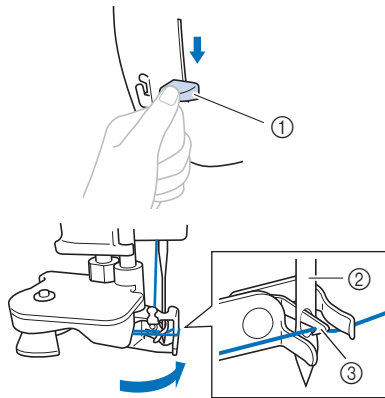

- ① Dźwignia nawlekania igły
② Igła
③ Haczyk

Uwaga

- Nawleczenie nici na igłę przez nawleczacz jest niemożliwe, jeśli igła nie jest podniesiona do najwyższej pozycji. Przekręć pokrętło w kierunku przeciwnym do ruchu wskazówek zegara, aby ustawić igłę w najwyższym położeniu. Igła została prawidłowo podniesiona, jeżeli oznaczenie na pokrętle znajduje się u góry, tak jak przedstawiono na ilustracji w punkcie **3** na stronie strona 15.

- 16** Powoli podnieś dźwignię nawlekania igły.

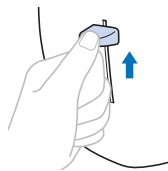

- 17** Ostrożnie pociągnij koniec nici przeprowadzony przez ucho igły.

Jeśli na nici przewleczonej przez ucho igły utworzyła się pętla, ostrożnie przeciągnij ją przez ucho igły i wyciągnij końcówkę nici.

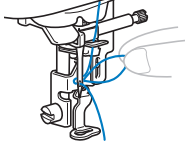

- 18** Podnieś dźwignię podnoszenia stopki, przelóż końcówkę nici przez stopkę i pod nią, a następnie wyciągnij nić na ok. 5 cm (ok. 2 cale) w stronę tyłu maszyny.

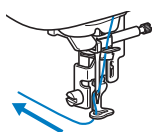

- 19** Naciśnij przycisk , aby odblokować wszystkie przyciski.

Wymiana igły

⚠ PRZESTROGA

- Używaj tylko igieł zalecanych do stosowania w domowych maszynach do szycia. Użycie igieł innego rodzaju może spowodować wygięcie igły lub uszkodzenie maszyny.
- Nigdy nie używaj wygiętych igieł. Wygięte igły mogą łatwo ulec złamaniu, co może grozić odniesieniem obrażeń.

■ Numer nici i igły

Im mniejszy numer nici, tym cięższa nić. Im większy numer igły, tym większa igła.

■ Igły do haftowania

Zaleca się korzystanie z igły do domowej maszyny do szycia o rozmiarze 75/11. Jeżeli jednak jakość haftu wykonywanego przez maszynę na grubych tkaninach jest niezadowolająca, zastosuj igłę o rozmiarze 90/14.

Kontrola igły

Przed założeniem igły połóż ją płaską stroną na równej powierzchni i sprawdź, czy odległość między igłą a powierzchnią jest równa na całej długości igły.

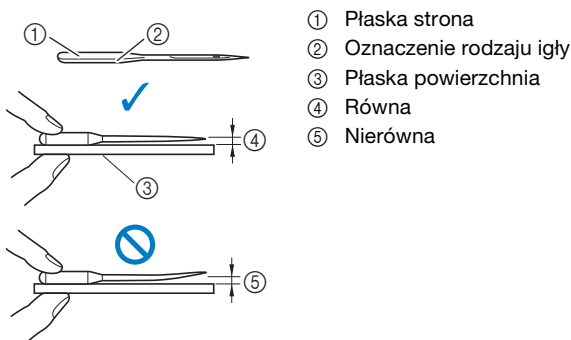

⚡ Uwaga

- Igłę należy wymienić m.in. w sytuacjach opisanych poniżej:
 - ① Maszyna pomija szwy. (Igła może być wygięta).
 - ② Po zużyciu całej nici z trzech pełnych szpulek dolnych.

Wymiana igły

Użyj śrubokręta i prostej igły, sprawdzonej zgodnie z instrukcjami przedstawionymi w sekcji „Kontrola igły” na stronie 18.

1 Raz lub dwa razy naciśnij przycisk (przycisk pozycji igły), aby podnieść igłę.

2 Umieść tkaninę lub kartkę papieru pod stopką tak, aby zakryć otwór w płytce ścięgowej — zagwarantuje to, że upuszczona igła nie wpadnie do wnętrza maszyny.

3 Naciśnij przycisk .

→ Ekran zmieni się, a wszystkie przyciski oraz przyciski obsługowe (z wyjątkiem) zostaną zablokowane.

⚠ PRZESTROGA

- Podczas wymiany igły pamiętaj o naciśnięciu przycisku na panelu sterowania, aby zablokować wszystkie klawisze i przyciski. W przeciwnym razie naciśnięcie przycisku „Start/Stop” lub dowolnego innego przycisku może skutkować uruchomieniem maszyny, co grozi odniesieniem obrażeń ciała.

4 Przytrzymaj igłę lewą ręką, a następnie przekręć do siebie śrubokrętem śrubę mocującą igły (w kierunku przeciwnym do ruchu wskazówek zegara), aby zdjąć igłę.

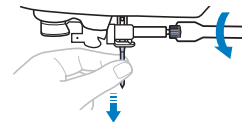

- W trakcie odkręcania lub przykręcania śruby mocującej igły nie używaj nadmiernej siły, gdyż może to doprowadzić do uszkodzenia niektórych części maszyny.

5 Wsuwaj nową igłę skierowaną płaską stroną ku tylnej części maszyny aż do momentu napotkania punktu oporu. Za pomocą śrubokręta dokręć śrubę mocującą igły w prawo.

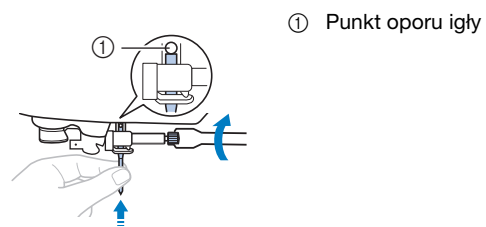

⚠ PRZESTROGA

- Sprawdź, czy włożona igła dotyka punktu oporu igły oraz czy śruba mocująca igły jest mocno dokręcona śrubokrętem. W przeciwnym razie może dojść do uszkodzenia lub złamania igły.

6 Naciśnij przycisk , aby odblokować wszystkie przyciski.

Rozdział 2 HAFTOWANIE

Przygotowanie do haftowania

Aby przygotować maszynę do haftowania, wykonaj poniższe czynności.

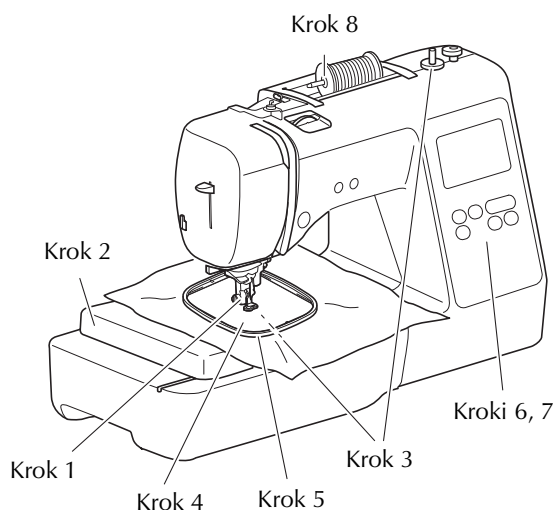

Nr kroku	Cel	Czynność	Strona
1	Kontrola igły	Zaleca się korzystanie z igły do domowej maszyny do szycia o rozmiarze 75/11.	18
2	Mocowanie modułu haftującego	Zamocuj moduł haftujący.	19
3	Ustawienie nici dolnej	Nawiń nić dolną do haftowania na szpulkę i umieść ją w odpowiednim miejscu.	11
4	Przygotowanie tkaniny	Przymocuj materiał stabilizujący do tkaniny i załóż tkaninę na tamborek.	21
5	Mocowanie tamborka	Przymocuj tamborek do modułu haftującego.	23
6	Wybór wzoru	Włącz zasilanie i wybierz wzór haftu.	24
7	Kontrola układu wzoru	Sprawdź i dopasuj rozmiar oraz położenie haftu.	26
8	Ustawienie nici do haftowania	Załad nić odpowiadającą wybranemu wzorowi.	27

Mocowanie modułu haftującego

⚠ PRZESTROGA

- Zawsze wyłączaj maszynę przed przystąpieniem do mocowania modułu haftującego. W przeciwnym razie maszyna zacznie wykonywać haft w wyniku przypadkowego naciśnięcia jednego z przycisków obsługowych, co może skutkować odniesieniem obrażeń ciała.
- Nie zmieniaj położenia maszyny po podłączeniu modułu haftującego. Moduł haftujący może upaść i spowodować obrażenia.
- Nie zbliżaj rąk ani jakichkolwiek przedmiotów do poruszającego się ramienia haftującego i tamborka. W przeciwnym razie może dojść do obrażeń.

1 Wyłącz maszynę.

2 Podłącz złącze modułu haftującego do portu połączeniowego, a następnie ostrożnie wpełnij moduł haftujący, aż zatrzaśnie się na miejscu.

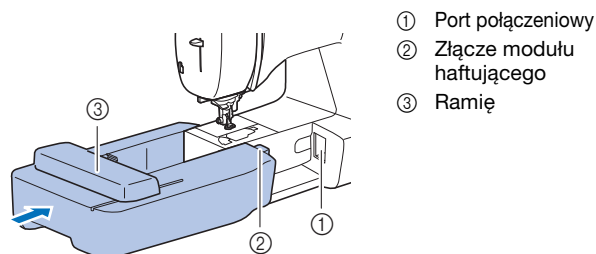

💡 Uwaga

- Upewnij się, że między modulem haftującym a maszyną nie ma odstępu. Odstęp może spowodować, że wzór haftu zostanie wyhaftowany nieprawidłowo. Pamiętaj, aby całkowicie włożyć złącze do portu połączeniowego.
- Nie popychaj ramienia podczas mocowania modułu haftującego w maszynie, gdyż może to skutkować uszkodzeniem modułu.
- Nie dotykaj złącza w gnieździe złącza modułu haftującego. Może to doprowadzić do uszkodzenia złącza i awarii maszyny.
- Nie podnoś ramienia haftującego i nie zmieniaj jego położenia przy użyciu siły. Może to doprowadzić do awarii maszyny.

3 Włącz maszynę.

→ Na ekranie zostanie wyświetlony komunikat.

💡 Uwaga

- Jeżeli dla opcji [Ekran startowy] dostępnej na ekranie ustawień skonfigurowano ustawienie [ON], dotknij ekranu w celu wyświetlenia komunikatu.

- 4 Upewnij się, że żadne przedmioty (ani ręce) nie znajdują się w pobliżu modułu haftującego, i naciśnij przycisk .





- Ramię zostaje ustawione w pozycji początkowej.
- Wyświetlony zostaje ekran z opcjami wyboru wzorów haftu.

■ Zdejmowanie modułu haftującego

Sprawdź, czy maszyna jest całkowicie zatrzymana i postępuj zgodnie z poniższymi instrukcjami.

- 1 Zdejmij tamborek.

- Szczegółowe informacje na temat zdejmowania tamborka znajdują się w rozdziale „Zdejmowanie tamborka” na stronie 23.

- 2 Naciśnij przycisk , a następnie przycisk .



- Ramię haftujące maszyny zostaje ustawione w pozycji spoczynku.

- 3 Wyłącz maszynę.

⚠ PRZESTROGA

- Zawsze wyłącz maszynę przed przystąpieniem do zdejmowania modułu haftującego.
Zdejmowanie modułu przy włączonej maszynie może doprowadzić do awarii.

- 4 Przytrzymaj przycisk zwalniający znajdujący się z lewej dolnej strony modułu haftującego i powoli przesunij moduł w lewo.

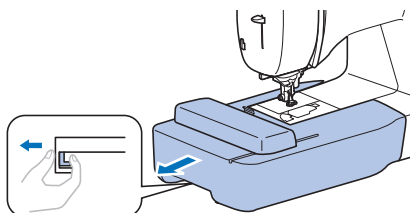

Haftowanie atrakcyjnych wykończeń

Na wykonanie wizualnie atrakcyjnego haftu składa się wiele różnych czynników. Dwoma najważniejszymi z nich są użycie właściwego materiału stabilizującego (strona 21) i rozciągnięcie tkaniny na tamborku (strona 21). Kolejnym istotnym czynnikiem jest wybór odpowiedniej igły i nici. Więcej informacji na temat wyboru nici znajduje się poniżej.

■ Nić

Górna nić	Używaj nici do haftowania przeznaczonych do maszyny tego rodzaju. Użycie innych nici do haftowania może uniemożliwić uzyskanie optymalnego efektu.
Niść dolna	Używaj dołączonej w zestawie szpulki dolnej ze wstępnie nawiniętą nicią dolną do haftowania nr 90 lub zalecaną nicią dolną do haftowania nr 90 (strona 8).

Rozciąganie tkaniny na tamborku

⚠ PRZESTROGA

- Używaj tkanin o grubości mniejszej niż 2 mm (1/16 cala). Używanie tkanin grubszych niż 2 mm (1/16 cala) może skutkować złamaniem igły.
- Zawsze używaj materiału stabilizującego do haftowania, szczególnie w przypadku tkanin elastycznych, lekkich, z grubymi włóknami oraz tkanin, na których wzór się marszczy. W przeciwnym razie igła może się złamać i spowodować obrażenia ciała.

■ Mocowanie wprasowywanych materiałów stabilizujących do tkanin

W celu uzyskania najlepszych wyników haftowania zawsze używaj materiałów stabilizujących do haftowania.

1 Wprasuj materiał stabilizujący od spodu tkaniny.

- Użyj materiału stabilizującego o rozmiarze większym niż stosowany tamborek.

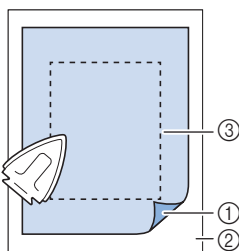

- ① Topliwa strona materiału stabilizującego
- ② Tkanina (lewa strona)
- ③ Rozmiar tamborka

📖 Przypomnienie

- W przypadku haftowania na niewielkich kawałkach tkaniny, których nie da się założyć na tamborek, użyj materiału stabilizującego jako podkładu. Po lekkim wprasowaniu tkaniny na materiał stabilizujący załóż całość na tamborek. Jeśli materiału stabilizującego nie da się wprasować na tkaninę, przyfastryguj go. Po ukończeniu haftu ostrożnie usuń materiał stabilizujący.

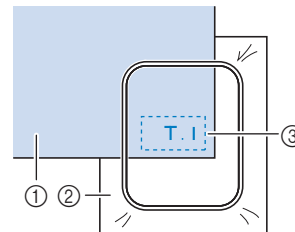

- ① Tkanina
- ② Materiał stabilizujący
- ③ Fastrygowanie

- Podczas haftowania na takich cienkich tkaninach, jak organdy lub batyst, albo na ręcznikach lub sztruksie, w celu uzyskania lepszych wyników należy stosować materiał stabilizujący rozpuszczalny w wodzie (sprzedawany oddzielnie). Materiał stabilizujący rozpuszczalny w wodzie rozpuści się całkowicie w wodzie, nadając atrakcyjniejsze wykończenie haftu.
- W przypadku ręczników z grubymi włóknami zalecamy umieszczenie na wierzchu ręcznika fragmentu materiału stabilizującego rozpuszczalnego w wodzie. Pozwoli to zmniejszyć wydatność włókien ręcznika i uzyskać bardziej atrakcyjny haft.
- Jeśli używane są materiały, których nie można prasować (np. materiały frotte lub o strukturze pętłkowej, podlegającej wydłużaniu podczas prasowania), lub w miejscach, w których prasowanie jest trudne, materiał stabilizujący należy umieścić od spodu tkaniny bez łączenia, a następnie umieścić tkaninę wraz z materiałem stabilizującym w tamborku, bądź należy skontaktować się z autoryzowanym sprzedawcą produktów firmy Brother w celu uzyskania informacji o odpowiednim materiale stabilizującym.

■ Zakładanie tkaniny

⚠ PRZESTROGA

- W przypadku użycia zbyt małego tamborka stopka może uderzyć o tamborek podczas haftowania i spowodować obrażenia ciała oraz uszkodzenia maszyny.

💡 Uwaga

- Jeśli tkanina zostanie zamocowana w tamborku zbyt luźno, jakość haftowania wzoru będzie słaba. Zakładaj tkaninę na poziomej powierzchni. Ostrożnie rozciągnij ją i zaciśnij w tamborku tak, aby jej nie zniekształcić.

- 1** Poluzuj śrubę regulacji tamborka i usuń wewnętrzne oraz zewnętrzne ramki, umieszczając zewnętrzną ramkę na płaskiej powierzchni.

Oddziel wewnętrzną i zewnętrzną ramkę, przesuując wewnętrzną ramkę do góry.

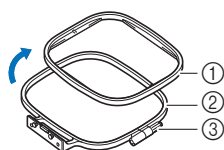

- ① Ramka wewnętrzna
- ② Ramka zewnętrzna
- ③ Śruba regulacyjna

- 2** Umieść tkaninę z materiałem stabilizującym na wierzchu ramki zewnętrznej.

Ułóż tkaninę prawą stroną skierowaną do góry.

- 3** Dociśnij wewnętrzną ramkę do tkaniny od góry.

Wyrównaj \triangle na wewnętrznej ramce i \triangle na zewnętrznej ramce.

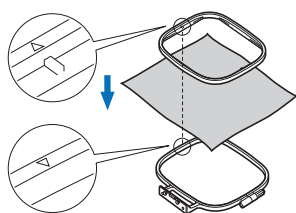

- 4** Dokręć śrubę regulacyjną ręcznie tak, aby zamocować tkaninę.

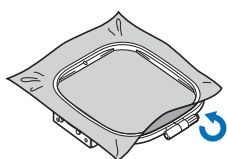

- 5** Delikatnie wyjmij tkaninę z ramki bez odkręcania śruby regulacyjnej.

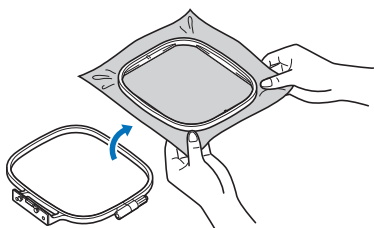

Przypomnienie

- Ten środek ostrożności pomoże zmniejszyć zniekształcenie wzoru podczas haftowania.

- 6** Ponownie dociśnij wewnętrzną ramkę do tkaniny od góry, wyrównując \triangle na wewnętrznej ramce i \triangle na zewnętrznej ramce.

- Dociśnij wewnętrzną ramkę do ramki zewnętrznej.

- 7** Dokręć śrubę regulacyjną, jednocześnie usuwając ręcznie wszelki luz w tkaninie. Celem jest uzyskanie dźwięku przypominającego bęben, kiedy tkanina jest lekko uderzana.

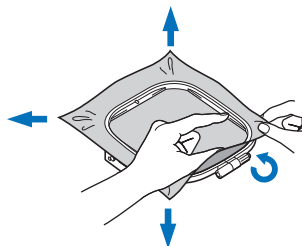

■ Używanie szablonu hafciarskiego

Jeśli jest konieczne wykonanie wzoru haftu w konkretnym miejscu, z tamborkiem można użyć szablonu hafciarskiego.

- 1** Za pomocą pióra zaznacz na tkaninie obszar do haftowania.

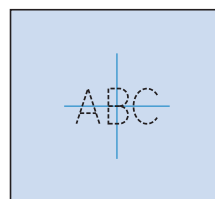

- 2** Umieść szablon hafciarski na ramce wewnętrznej.

- 3** Wyrównaj znak na tkaninie z linią odniesienia na szablonie hafciarskim.

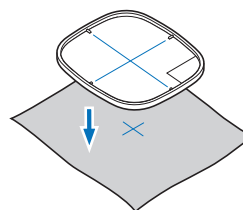

- 4** Umieść ramkę wewnętrzną z tkaniną na ramce zewnętrznej, a następnie dostosuj położenie tkaniny, jeśli to konieczne do wyrównania znaków na tkaninie z szablonem hafciarskim.

- Szczegółowe informacje na ten temat znajdują się w rozdziale strona 21.

- 5** Zdejmij szablon hafciarski.

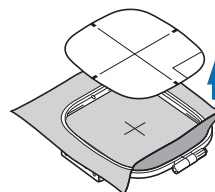

Mocowanie tamborka

Uwaga

- Przed zamocowaniem tamborka nawiń zalecaną nić dolną na szpulkę i załóż szpulkę dolną. Sprawdź, czy na szpulce dolnej znajduje się odpowiednia ilość nici.

1 Podnieś stopkę za pomocą dźwigni podnoszenia stopki.

2 Włóż tamborek pod stopkę.

- Jeśli okaże się to konieczne, unieś dźwignię podnoszenia stopki jeszcze wyżej.

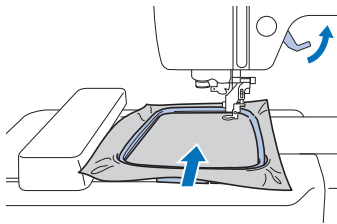

3 Mocno wsuń prowadnik tamborka w uchwyt ramienia haftującego, od góry.

Wyrównaj zaczepy prowadnika tamborka oraz otwory uchwytu ramienia haftującego i wciśnij go do oporu, do momentu gdy usłyszysz kliknięcie.

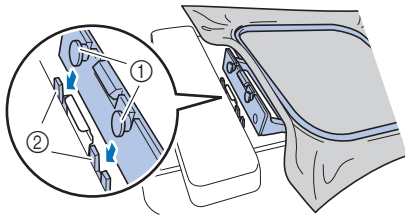

- ① Zaczepy prowadnika tamborka
② Otwory uchwytu ramienia haftującego

→ Moduł haftujący jest założony.

PRZESTROGA

- Umieść prawidłowo tamborek w uchwycie tamborka. W przeciwnym razie stopka może uderzyć w tamborek, powodując obrażenia ciała.

Zdejmowanie tamborka

1 Podnieś stopkę za pomocą dźwigni podnoszenia stopki.

2 Wciśnij do lewej przedstawiony na ilustracji element uchwytu tamborka, a następnie unieś tamborek.

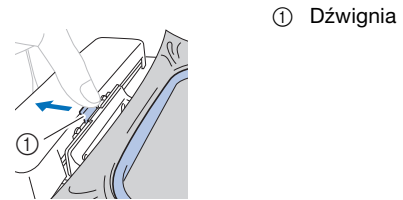

→ Tamborek oddzieli się od uchwytu tamborka.

3 Usuń tamborek spod stopki, podnosząc dźwignię podnoszenia stopki jeszcze wyżej.

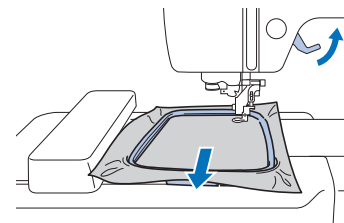

PRZESTROGA

- Nie należy uderzać igły palcem ani tamborkiem. Może to spowodować obrażenia ciała lub złamanie igły.

Haftowanie

Informacje o prawach autorskich

Wzory zapisane w pamięci maszyny są przeznaczone wyłącznie do użytku prywatnego. Wszelkie publiczne lub komercyjne wykorzystanie wzorów stanowi naruszenie praw autorskich i jest surowo zabronione.

Rodzaje wzorów haftu



- ① Wzory haftu
 - ② „Zastrzeżone” wzory firmy Brother
 - ③ Florystyczne wzory liter alfabetu
 - ④ Wzory literowe
 - ⑤ Wzory obramowań
 - ⑥ Naciśnij ten przycisk, aby ustawić moduł haftujący w pozycji przechowywania
 - ⑦ Wzory przechowywane w pamięci maszyny
 - ⑧ Wzory zapisane w pamięci USB
- Aby uzyskać więcej informacji na temat wzoru haftu dla każdej kategorii, patrz „Przewodnik projektowania haftów”.

Wybór wzoru haftu

1 Naciśnij przycisk na ekranie wyboru typu wzoru.

- Jeśli nie zostanie wyświetlony ekran wyboru typu wzoru, naciśnij przycisk , aby wyświetlić poniższy ekran.



2 Naciśnij przycisk lub , aby wyświetlić odpowiedni wzór na ekranie.

3 Wybierz odpowiedni wzór haftu, a następnie naciśnij klawisz .

- Dostępne opcje tamborków są wyświetlane na ekranie.

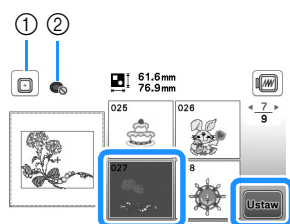

- ① Możesz użyć tamborka (rozmiar średni)
 - ② Nie używaj tamborka (rozmiar mały)
- Zostanie wyświetlony ekran edycji wzoru.

4 Naciśnij przycisk .

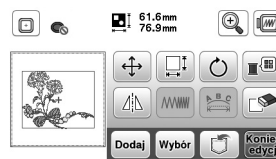

- Szczegółowe informacje na temat ekranu edycji wzoru znajdują się w temacie „Edytowanie wzorów” na stronie 32. Wzór można przesuwać, zmieniać jego rozmiar, a także wykonywać wiele innych działań związanych z jego edycją.
 - Wzór można również przesuwać przeciągając go palcem.
- Zostanie wyświetlony ekran ustawień haftowania.

5 Naciśnij przycisk .

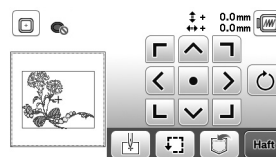

- Szczegółowe informacje na temat ustawień haftowania znajdują się w temacie „Edytowanie wszystkich wzorów” na stronie 34.
- Potwierdź umiejscowienie haftowanego wzoru zgodnie z informacjami z tematu „Sprawdzanie umiejscowienia wzoru” na stronie 26.

Przypomnienie

- Jeśli [Widok nformacyjny ramki do haftow.] na ekranie ustawień ustawiony jest na opcję [ON], wzór można edytować na ekranie tak, jakby był założony tamborek.

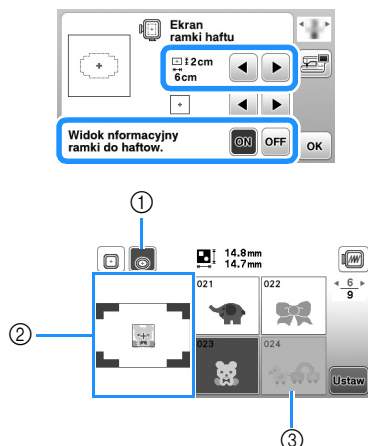

- Podświetlony zostaje wybrany tamborek, gdy [Widok nformacyjny ramki do haftow.] ustawiony jest na opcję [ON]. Naciśnij ten przycisk, aby przełączyć ustawienie z [ON] na [OFF].
 - Wyświetlony zostaje obszar haftu dla wybranego tamborka.
 - Wzory, które nie zmieszczą się w zaznaczonym tamborku zostaną zacieniowane i nie będzie można ich wybrać.
- Dla tamborka (rozmiar mały) istnieją trzy wielkości obszaru haftu. Gdy [Widok nformacyjny ramki do haftow.] ustawiony jest na opcję [ON] dla tamborka (rozmiar mały), można łatwiej zobaczyć obszar rozmieszczania wzorów. Tło obszaru znajdującego się na zewnątrz obszaru haftu będzie miało inny kolor.

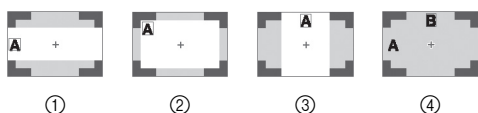

- 2 cm × 6 cm (ok. 1 cal wys. × 2-1/2 cala wys.)
- 3 cm × 5 cm (ok. 1-1/8 cala wys. × 2 cale wys.)
- 4 cm × 3 cm (ok. 1-1/2 cala wys. × 1-1/8 cala wys.)
- Wzory są rozmieszczone poza obszarem haftu.

Wybór wzorów literowych

- Naciśnij przycisk **AA**.
- Naciśnij przycisk odpowiadający czcionce, która ma być wyhaftowana.
- Naciśnij kartę, aby wyświetlić odpowiedni ekran wyboru, a następnie wpisz tekst.



- Aby wpisać spację, naciśnij klawisz

- Jeśli po wybraniu litery chcesz zmienić jej rozmiar, naciśnij . Rozmiar zmienia się po każdym naciśnięciu klawisza: od dużego przez średni do małego. Po dokonaniu zmiany rozmiaru litery wszystkie litery w tym samym wierszu będą miały właśnie ten rozmiar.

- W przypadku błędu naciśnij klawisz , aby go usunąć.
- Aby sprawdzić wszystkie wpisane litery, na przykład w sytuacji, gdy wprowadzono kilka wierszy tekstu, naciśnij klawisz .
- Aby dodać kolejne wiersze, naciśnij klawisz .
- Jeśli wybrana została japońska czcionka, kierunek pisania tekstu (pionowy lub poziomy) może zostać zmieniony po naciśnięciu klawisza .

4 Naciśnij przycisk **Ustaw**.

- Szczegółowe informacje na temat edycji wzorów znajdują się w temacie „Edytowanie wzorów” na stronie 32.

Wybór wzorów obramowań

1 Naciśnij przycisk .

2 Naciśnij przycisk odpowiadający kształtowi obramowania, które ma być wyhaftowane.

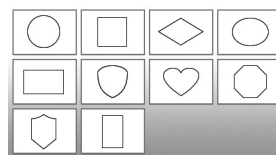

3 Naciśnij przycisk odpowiadający wzorowi obramowania, które ma być wyhaftowane.

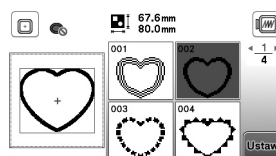

4 Naciśnij przycisk **Ustaw**.

- Szczegółowe informacje na temat edycji wzorów znajdują się w temacie „Edytowanie wzorów” na stronie 32.

Łączenie wzorów

1 Wybierz wzór, a następnie naciśnij przycisk **Ustaw**.

2 W razie potrzeby przeprowadź edycję wzoru, a następnie naciśnij przycisk **Dodaj**.

- Szczegółowe informacje na temat edycji wzorów znajdują się w temacie „Ekran edycji wzoru” na stronie 32.

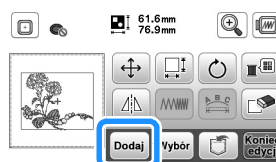

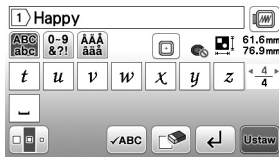

3 Naciśnij przycisk , aby wprowadzić litery alfabetu.

4 Wybierz przycisk  i napisz słowo „Happy”.



5 Naciśnij przycisk .

6 Naciśnij przycisk , a następnie wybierz przycisk .

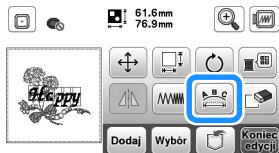

- Szczegółowe informacje na temat edycji liter znajdują się w temacie „Ekran edycji czcionki” na stronie 33.

7 Zmień układ liter, a następnie naciśnij przycisk  dwa razy, aby powrócić do ekranu edycji wzoru.

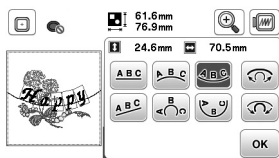

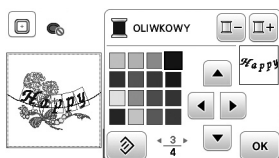

8 Naciśnij przycisk , aby zmienić kolor.

9 Zmień kolor liter, a następnie naciśnij przycisk .



- Szczegółowe informacje na temat zmiany kolorów znajdują się w temacie „Ekran edycji wzoru” na stronie 32.

10 Edycja umiejscowienia wzoru.

- Wzór można wybrać za pomocą palca, a następnie przesunąć go w wybrane miejsce. Użyj przycisku , by wybrać wzory, które nakładają się na siebie i nie można ich wybrać poprzez naciśnięcie ekranu.
- Naciśnij przycisk , aby ostrożnie umiejscowić wzór.
- Naciśnij przycisk , aby zobaczyć obraz połączonych wzorów.

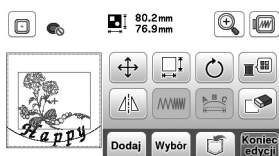



11 Naciśnij przycisk .

■ Sprawdzenie umiejscowienia wzoru

Tamborek przesunie się i pokaże umiejscowienie wzoru. Obserwuj uważnie tamborek, aby upewnić się, że wzór zostanie wyhaftowany w prawidłowym miejscu.

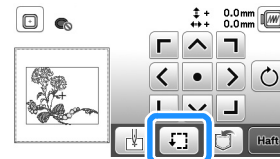
1 Naciśnij przycisk  na ekranie ustawień haftowania.



2 Na panelu  naciśnij przycisk odpowiadający pozycji, którą chcesz sprawdzić.

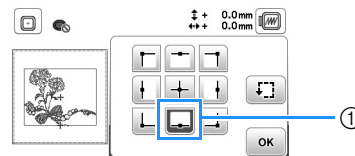

- ① Wybrana pozycja
→ Ramię przesunie się w wybrane miejsce na wzorze.

📌 Przypomnienie

- Aby wyświetlić cały obszar haftowania, naciśnij przycisk . Tamborek przesunie się i pokaże obszar haftowania.

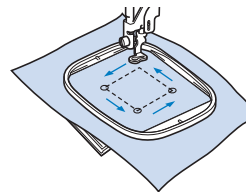

⚠ PRZESTROGA

- Upewnij się, że podczas przesuwania tamborka igła jest podniesiona. Jeśli igła będzie opuszczona, może się złamać i spowodować obrażenia ciała.

3 Naciśnij przycisk , a następnie przycisk .

Haftowanie wzoru

W trakcie haftowania wzorów każda zmiana koloru wiąże się ze zmianą nici.

- 1 Przygotuj nici do haftowania w kolorze wyświetlonym na ekranie.

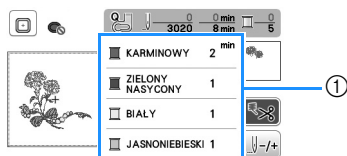

① Numerowanie kolorów haftu

- Na tym ekranie pojawi się albo nazwa koloru nici albo numer nici, w zależności od ustawienia wybranego na ekranie ustawień. Naciśnij przycisk  i zmień ustawienia na ekranie ustawień. Szczegółowe informacje na ten temat znajdują się w rozdziale „Zmiana wyświetlanego koloru nici” na stronie 28.

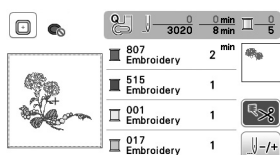

- Funkcja automatycznego przycinania nici odetnie nić po zakończeniu haftowania każdym kolorem. Funkcja ta początkowo jest włączona. Aby ją wyłączyć, naciśnij przycisk .

- 2 Ustaw nić haftowania i nawlec ją na igłę.

- Patrz „Nawlekanie górnej nici” na stronie 15.

- 3 Unieś dźwignię podnoszenia stopki, przełóż nić przez otwór w stopce do haftu i przytrzymaj ją delikatnie lewą ręką.

Nie napinaj mocno nici.

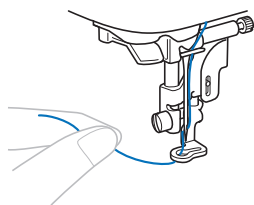

⚠ PRZESTROGA

- W trakcie haftowania staraj się nie uderzać rękoma ani innymi obiektami w ramię. Może to być przyczyną nierównego wyhaftowania wzoru.
- W trakcie haftowania dużych części garderoby (szczególnie kurtek lub innych ciężkich tkanin) nie pozwól, aby tkanina zwisała luźno ze stołu. W przeciwnym razie moduł haftujący nie będzie się swobodnie przesuwać, a tamborek może uderzać o igłę, powodując jej wygięcie lub złamanie oraz potencjalne obrażenia ciała. Umieść tkaninę tak, aby nie zwisała ze stołu, lub przytrzymaj ją, tak aby nie była ciągnięta.

- 4 Opuść stopkę, a następnie naciśnij przycisk „Start/Stop”, aby rozpocząć haftowanie. Po 5–6 ściegach ponownie naciśnij przycisk „Start/Stop”, aby zatrzymać maszynę.

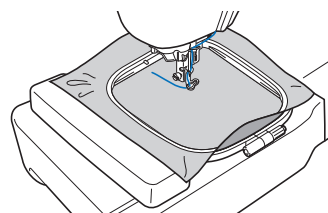

- 5 Przytnij nadmiar nici na końcu szwu. Jeśli koniec szwu znajduje się pod stopką, unieś stopkę i przytnij nadmiar nici.

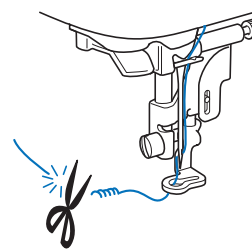

- Pozostawienie luźnej nici na początku haftowania może spowodować jej zasycie w trakcie haftowania wzoru, co znacznie utrudni jej obcięcie po wyhaftowaniu wzoru. Przytnij nić na początku.

- 6 Naciśnij przycisk „Start/Stop”, aby rozpocząć haftowanie.

→ Szycie ściegu zatrzyma się automatycznie ze ściegiem wzmacniającym po wyhaftowaniu jednego koloru. Jeżeli ustawiona jest opcja automatycznego przycinania, nić zostanie obcięta.

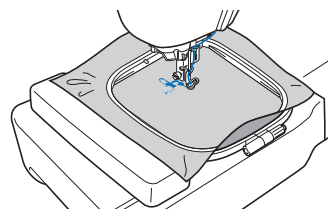

- 7 Wymij nić pierwszego koloru z maszyny.

- 8 Powtórz te same czynności, aby wyhaftować pozostałe kolory.

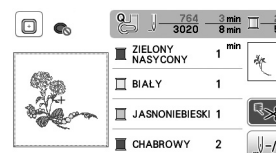

→ Gdy haftowanie nicią w ostatnim z wybranych kolorów zostanie zakończone, na ekranie zostanie wyświetlony komunikat informujący o zakończeniu haftowania. Naciśnij przycisk . Zostanie wyświetlony ekran startowy.



- 9 Przytnij nadmiar nici danego koloru.

■ Zmiana wyświetlanego koloru nici

Można wyświetlić nazwę kolorów nici oraz numery nici haftu.

Przypomnienie

- Kolory na ekranie mogą się nieznacznie różnić od rzeczywistych kolorów szpulki.

- 1 Naciśnij przycisk  i użyj przycisku  lub , aby wyświetlić następujący ekran ustawień.

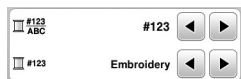



- 2 Użyj przycisku  lub  z menu  do wybrania opcji [Nazwa koloru] lub [#123] (numer nici).

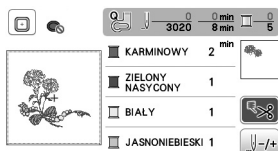

- Jeśli wybrany jest [Nazwa koloru], wyświetlone zostają nazwy kolorów nici.





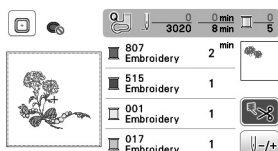





- Jeśli wybrany jest [#123], wyświetlony zostaje numer nici do haftu. Użyj przycisku  lub  z menu  do wybrania marki nici.



- 3 Naciśnij przycisk .

■ Jeśli nić zostanie zerwana lub zabraknie jej na szpulce dolnej podczas haftowania



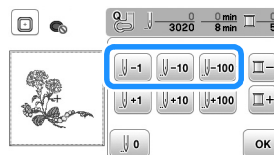

- 1 Naciśnij przycisk „Start/Stop”, aby zatrzymać maszynę.
- 2 Naciśnij klawisz  i ustaw górną nić lub nić dolną.
 - Jeśli nić dolna się kończy, naciśnij przycisk  (przycisk przecinaka nici), aby przeciąć nić górną i dolną, zdejmij tamborek, a następnie wymień szpulkę dolną na szpulkę, na którą nawinięta jest duża ilość nici.
- 3 Naciśnij przycisk .
- 4 Naciśnij przycisk ,  lub  aby cofnąć igłę o odpowiednią liczbę oczek ściegu przed obszarem, na którym zerwała się nić, a następnie naciśnij przycisk .
 - Naciśnij przycisk , aby zacząć od początku.



Uwaga

- Zaleca się rozpocząć haft od ostatnich dwóch lub trzech oczek ściegu, aby całkowicie pokryć materiał nicią.

Przypomnienie

- Jeśli cofnięcie się do miejsca, w którym nić została zerwana, nie jest możliwe, naciśnij , aby wybrać kolor i przejdź do miejsca, w którym rozpoczął się haft w tym kolorze. Następnie użyj przycisków ,  lub , by przesunąć igłę do miejsca znajdującego się nieco przed miejscem zerwania nici.

- 5 Opuść stopkę, a następnie naciśnij przycisk „Start/Stop”, aby kontynuować haftowanie.

■ Wznawianie haftowania po wyłączeniu maszyny

Po zatrzymaniu procesu haftowania zapisane zostają aktualny kolor i numer ściegu. W momencie włączenia maszyny kolejny raz istnieje możliwość kontynuacji haftu lub usunięcia wzoru.

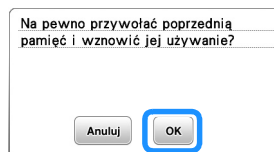

Regulacja naprężenia nici

Naprężenie górnej nici można zmieniać za pomocą pokrętła regulacji naprężenia nici.

W przypadku haftu maszynowego pokrętło powinno zostać ustawione na wartość pomiędzy 2 a 6.

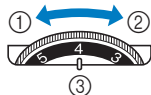

- ① Zmniejszenie naprężenia (niższa cyfra)
- ② Zwiększenie naprężenia (wyższa cyfra)
- ③ Pokrętło regulacji naprężenia nici

Przypomnienie

- Jeśli oczka ściegu są zbyt luźne, przekręć pokrętło na wyższą wartość i kontynuuj haftowanie.

■ Prawidłowe naprężenie nici

Naprężenie nici jest poprawne, gdy górna nić jest widoczna na lewej (spodniej) stronie materiału.

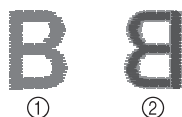

- ① Wierzchnia (prawa) strona tkaniny
- ② Spodnia (lewa) strona tkaniny

■ Górna nić jest zbyt naprężona

Dolna nić wystaje z wierzchu tkaniny. W tym przypadku należy zmniejszyć naprężenie górnej nici.

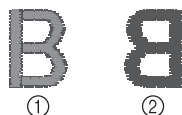

- ① Wierzchnia (prawa) strona tkaniny
- ② Spodnia (lewa) strona tkaniny

■ Górna nić jest zbyt luźna

Górna nić jest luźna. W tym przypadku należy zwiększyć naprężenie górnej nici.



- ① Wierzchnia (prawa) strona tkaniny
- ② Spodnia (lewa) strona tkaniny

Uwaga

- Jeśli górna nić nie jest prawidłowo nawinięta lub szpulka dolna nie jest prawidłowo założona, ustawienie odpowiedniego naprężenia nici może być niemożliwe. Jeśli nie można ustawić odpowiedniego naprężenia nici, ponownie nawleczyć górną nić i założyć prawidłowo szpulkę dolną.
- Jeśli wyregulowanie naprężenia górnej nici za pomocą pokrętła regulacji naprężenia nici nie zapewnia uzyskania zadowalających wyników haftowania, dostosuj naprężenie nici dolnej. Szczegółowe informacje można znaleźć w sekcji „Regulacja naprężenia nici dolnej” na stronie 40.

Haftowanie wzorów aplikacji

Gdy na wyświetlaczu kolejności haftu kolorowego wyświetlane są symbole

[] (MATERIAŁ APLIKACJI)],

[] (POZYCJA APLIKACJI)] lub

[] (APLIKACJA)], postępuj w sposób opisany poniżej.

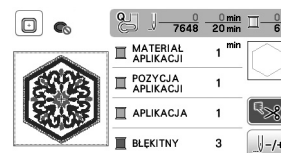

Wymagane materiały

- Materiał do wyhaftowania aplikacji
- Materiał służący jako podkład aplikacji
- Materiał stabilizujący
- Klej do tkanin lub tymczasowy klej w sprayu
- Nici do haftu

Uwaga

- Poprawne nazwy i numery kolorów nici, jakich należy użyć, nie będą wyświetlane. Wybierz kolory nici odpowiednio do wzoru aplikacji.

■ 1. Tworzenie aplikacji

1 Przymocuj materiał stabilizujący do spodniej części tkaniny do wyhaftowania aplikacji.

2 Obszycj linię cięcia aplikacji. Usuń tkaninę do wyhaftowania aplikacji z tamborka, a następnie ostrożnie wytnij wzdłuż przesytej linii cięcia.

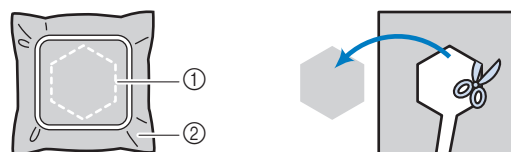

- ① Kontur aplikacji
- ② Tkanina na aplikację

Uwaga

- Jeśli aplikacja zostanie wycięta wewnątrz linii cięcia, może nie być odpowiednio przymocowana do materiału. Dlatego należy starannie wyciąć aplikację wzdłuż linii cięcia.
- Po wycięciu aplikacji ostrożnie usuń nić.

2. Naszywanie pozycji aplikacji na materiale podkładowym

1 Naszyj pozycję aplikacji.

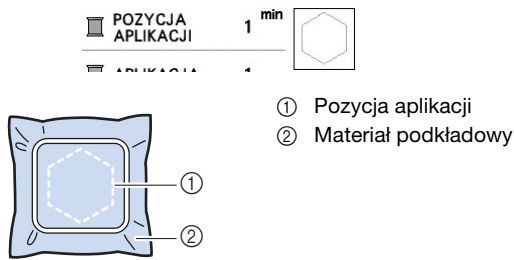

2 Usuń tamborek z modułu haftującego.

Uwaga

- Nie usuwaj materiału podkładowego z tamborka do chwili ukończenia wyszywania.

3. Mocowanie aplikacji na materiale podkładowym

1 Nanieś klej do tkanin lub tymczasowy klej w sprayu na spodnią stronę aplikacji, a następnie przymocuj ją do materiału podkładowego wewnątrz pozycji aplikacji naszytej w kroku 1 tematu „2. Naszywanie pozycji aplikacji na materiale podkładowym”.

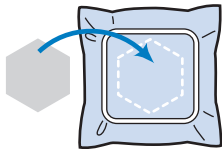

Uwaga

- Jeśli aplikacji nie da się przymocować do materiału podkładowego za pomocą kleju do tkanin lub tymczasowego kleju w sprayu, przyfastryguj ją solidnie ściegiem fastrygowym.
- Jeśli do wykonania aplikacji użyto cienkiej tkaniny, wzmocnij ją i zamocuj na miejscu za pomocą naprasowywanego arkusza klejącego. Do przymocowania aplikacji na miejscu można użyć żelazka.

2 Po zamocowaniu aplikacji należy założyć tamborek na maszynę.

Nawlecz w maszynie nić do haftu, opuść dźwignię podnoszenia stopki, a następnie naciśnij przycisk „Start/Stop”, aby rozpocząć haftowanie aplikacji.

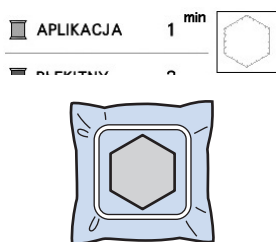

3 Zakończ haftowanie pozostałej części wzoru.

Używanie wzorów obramowań do tworzenia aplikacji

Do stworzenia aplikacji możesz wykorzystać wzory obramowań tej samej wielkości i kształtu. Wyhaftuj jeden wzór ściegiem prostym, a drugi – ściegiem satynowym.

Metoda 1

1 Wybierz wzór obramowania dla ściegu prostego. Wyhaftuj wzór na materiale aplikacji, a następnie równo wytnij kształt, przecinając tkaninę na zewnątrz haftu.

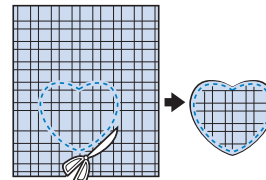
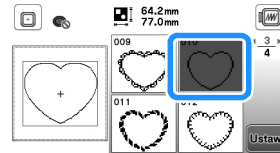

2 Wyhaftuj ten sam wzór z kroku 1 na materiale podkładowym.

Nanieś ciekłą warstwę kleju do tkanin lub tymczasowego kleju w sprayu na spodnią stronę aplikacji utworzonej w kroku 1. Przymocuj aplikację do materiału podkładowego, zgodnie z jej kształtem.

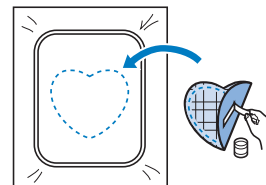

3 Wybierz wzór obramowania dla ściegu satynowego w tym samym kształcie co kształt aplikacji. Przeprowadź haftowanie na aplikacji i materiale podkładowym z kroku 2, aby zakończyć proces tworzenia aplikacji.

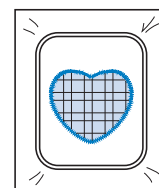
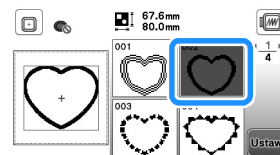

Metoda 2

- 1 Wybierz wzór obramowania dla ściegu prostego, a następnie wyhaftuj go na materiale podkładowym.

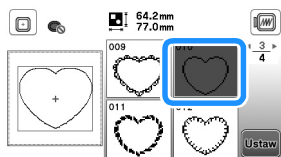

- 2 Umieść tkaninę aplikacji nad wzorem wyhaftowanym w kroku 1 i wyhaftuj ten sam wzór na tkaninie aplikacji.

- Upewnij się, że tkanina aplikacji całkowicie zakrywa linię ściegu.

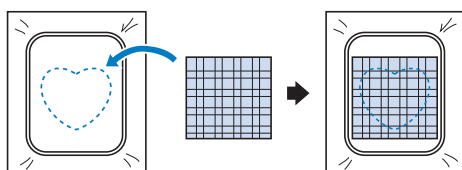

- 3 Usuń tamborek z modułu haftującego i wytnij materiał wokół zewnętrznego ściegu tkaniny aplikacji. Następnie przymocuj tamborek do modułu haftującego.

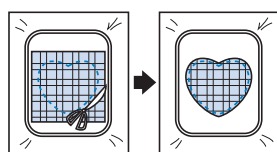

Uwaga

- Nie usuwaj materiału z tamborka w celu wycięcia aplikacji. Nie naciągaj ani nie przesuwaj materiału. W przeciwnym razie materiał może utracić odpowiednie napięcie.

- 4 Wybierz wzór obramowania dla ściegu satynowego w tym samym kształcie jak kształt aplikacji i wyhaftuj wzór ściegu, aby utworzyć aplikację.

- Nie zmieniaj rozmiaru ani położenia wzoru.

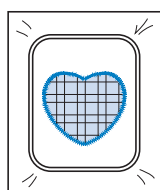
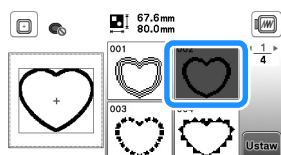

Podział wzorów haftu

Można haftować utworzone przy pomocy programu PE-DESIGN w wersji 7 lub późniejszej albo PE-DESIGN NEXT podzielone na części wzory haftu. Podział wzorów haftu polega na dzieleniu na sekcje wzorów większych od obrysu tamborka, które łączą się w jedną całość, by stworzyć spójny wzór po wyhaftowaniu całości.

Szczegółowe informacje dotyczące tworzenia wzorów haftu podzielonych na części oraz instrukcji haftowania znajdują się w instrukcji obsługi dołączonej do programu PE-DESIGN w wersji 7 lub późniejszej, względnie do programu PE-DESIGN NEXT.

- 1 Włóż pamięć USB zawierającą podzielony wzór haftu, a następnie wybierz wzór haftu, jaki ma zostać przeniesiony na tkaninę.

- Szczegółowe informacje na ten temat znajdują się w rozdziale „Pobieranie wzorów haftu” na stronie 37.

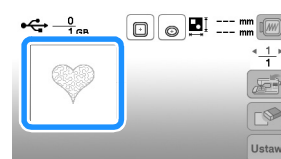

- 2 Wybierz sekcję , która ma być wyhaftowana, i naciśnij przycisk .

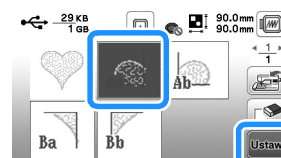

- Wybieraj sekcje w kolejności alfabetycznej.

- 3 Naciśnij przycisk , a następnie przycisk .

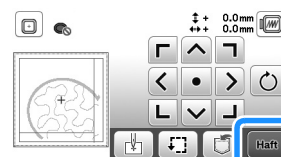

- 4 Naciśnij przycisk „Start/Stop”, aby rozpocząć haftowanie sekcji wzoru.

- 5 Po zakończeniu haftowania pojawi się poniższy ekran. Naciśnij przycisk .

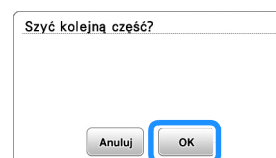

→ Pojawi się ekran, na którym można wybrać sekcję podzielonego wzoru haftu.

- 6 Powtarzaj kroki od 2 do 5, aby wyhaftować pozostałe sekcje wzoru.

Edytowanie wzorów

Gdy na ekranie wyboru wzorów zostanie wybrany odpowiedni wzór, należy nacisnąć przycisk **Ustaw**. Pojawi się wtedy ekran edycji wzoru. Po naciśnięciu dowolnego z klawiszy służących do edycji wzorów, naciśnij przycisk **OK**, aby powrócić do poprzedniego ekranu. Aby zakończyć edytowanie, naciśnij przycisk **Koniec edycji**, aby przejść do ekranu ustawień haftowania.

⚠ PRZESTROGA

- Po przejrzaniu wzoru sprawdź wyświetlane dostępne tamborki i użyj odpowiedniego modelu. W przypadku użycia tamborka nieprzeznaczonego do tego wzoru, stopka może uderzyć w tamborek i spowodować obrażenia.

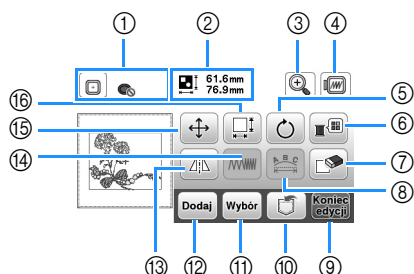

■ Ekran edycji wzoru



📖 Przypomnienie

- Jeśli wyświetlany przycisk ma barwę jasnoszarą, nie możesz użyć tej funkcji przy wybranym wzorze.

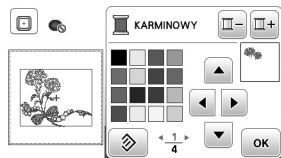
Nr	Wyświetlacz		Objaśnienie
	Nazwa przycisku		
①		Tamborek	Wyświetla tamborki, które mogą być używane (strona 24). Dodatkowo po naciśnięciu klawisza wyboru tamborka, który będzie użyty, wartość opcji [Widok nformacyjny ramki do haftow.] może zostać ustawiona na [ON]. Ustawiając wartość opcji [Widok nformacyjny ramki do haftow.] na [OFF], naciśnij przycisk
		Rozmiar wzoru	
②		61.6mm 76.9mm	Pokazuje rozmiar całego wzoru, połączonego w jedną całość.
		Przycisk powiększenia	
③		Przycisk powiększenia	Naciśnij ten przycisk, by powiększyć wzór na ekranie.
		Przycisk podglądu	
④		Przycisk podglądu	Naciśnij ten przycisk, by wyświetlić wyhaftowany obraz. Naciśnij przycisk , aby wybrać tamborek używany w podglądzie. <ul style="list-style-type: none"> • : Tamborek średniej wielkości/ 10 cm x 10 cm (4 cale x 4 cale) • : Tamborek mały/2 cm x 6 cm (1 cal x 2-1/2 cala) Naciśnij przycisk , aby powiększyć obraz wzoru.
		Przycisk powiększenia	

Nr	Wyświetlacz		Objaśnienie
	Nazwa przycisku		
⑤		Przycisk obracania	Naciśnij ten przycisk, by obrócić wzór. Wzór można obrócić o jeden stopień, 10 lub 90 stopni za jednym razem. Aby przywrócić domyślne ustawienie wzoru, naciśnij przycisk
		Przycisk palety nici	
⑥		Przycisk palety nici	Naciśnij ten przycisk, by zmienić kolory wyświetlanego wzoru.  <p>Naciśnij przycisk lub , aby wybrać kolor, który chcesz zmienić. Aby wybrać nowy kolor, naciskaj klawisze lub dotknij koloru na palecie kolorów. Aby powrócić do oryginalnego koloru, naciśnij przycisk .</p>
		Przycisk usuwania	
⑦		Przycisk edycji czcionki	Naciśnij ten przycisk, aby wyświetlić ekran edycji czcionki. (strona 33)
		Przycisk zakończenia edycji	
⑧		Przycisk zakończenia edycji	Naciśnij ten przycisk, aby wywołać ekran ustawień haftowania. (strona 34)
		Przycisk pamięci	
⑨		Przycisk pamięci	Naciśnij ten przycisk, aby zapisać wzory w pamięci maszyny lub pamięci USB. (strona 36)
		Przycisk wyboru wzoru	
⑩		Przycisk wyboru wzoru	Gdy wybranie zostanie wzór składający się z wielu części, użyj tego przycisku do wybrania części wzoru do edycji. Wybrany wzór będzie obramowany na czerwono.
		Przycisk dodawania	
⑪		Przycisk dodawania	Naciśnij ten przycisk, by dodać kolejny wzór haftu do aktualnie wyświetlanego wzoru.
		Przycisk poziomego odbicia lustrzanego	
⑫		Przycisk poziomego odbicia lustrzanego	Naciśnij ten przycisk, aby stworzyć poziome odbicie lustrzane wybranego wzoru.
		Przycisk gęstości nici	
⑬		Przycisk gęstości nici	Naciśnij ten przycisk, aby zmienić gęstość nici dla niektórych wzorów liter i obramowań.
		Przycisk przesuwania	
⑭		Przycisk przesuwania	Naciśnij ten przycisk, by przesunąć wzór.  <p>Użyj , aby przesunąć wzór w kierunku wskazanym przez strzałkę. Aby wyśrodkować wzór, naciśnij przycisk .</p>
		Przycisk wyśrodkowania	

Nr	Wyświetlacz	Objaśnienie
	Nazwa przycisku	
16		<p>Naciśnij ten przycisk, by zmienić rozmiar wzoru.</p> <p>Przycisk rozmiaru</p> <ul style="list-style-type: none"> : Proporcjonalnie powiększa wzór. : Proporcjonalnie zmniejsza wzór. : Rozciąga wzór w poziomie. : Zwęża wzór w poziomie. : Rozciąga wzór w pionie. : Zwęża wzór w pionie. : Przywraca domyślny rozmiar wzoru. : Zmienia rozmiar wzorów literowych.

Ekran edycji czcionki

Ekran edycji czcionki pojawia się po naciśnięciu przycisku na ekranie edycji wzoru.

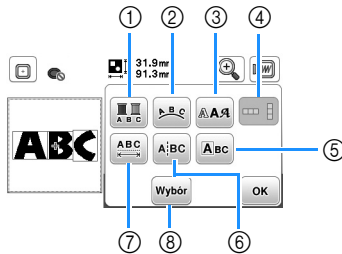

Nr	Wyświetlacz	Objaśnienie
	Nazwa przycisku	
1		<p>Naciśnij ten klawisz, jeśli chcesz zmienić kolor nici, litera po literze, podczas haftowania liter. Ponieważ maszyna zatrzymuje się po zakończeniu każdej litery, górna nić jest zmieniana w trakcie haftowania. Ponownie naciśnij ten przycisk, aby anulować to ustawienie.</p> <p>Przycisk wielu kolorów</p>
3		<p>Naciśnij ten przycisk, by zmienić czcionkę wybranych liter. Zależnie od wybranej czcionki, jej zmiana może nie być możliwa.</p> <p>Przycisk czcionki</p>

Nr	Wyświetlacz	Objaśnienie
	Nazwa przycisku	
5		<p>Naciśnij ten przycisk, by edytować każdą literę oddzielnie.</p> <p>Przycisk edycji liter</p> <p>Naciskając przycisk , wybierz literę używając przycisków , by zmienić rozmiar.</p> <p>Naciskając przycisk , wybierz literę używając przycisków , by zmienić rozmiar.</p>
7		<p>Naciśnij ten przycisk, by zmienić odstęp we wzorach literowych.</p> <p>Naciśnij przycisk , by zwiększyć lub zmniejszyć odstępy między literami.</p> <p>Naciśnij przycisk , aby przywrócić domyślny wygląd wzoru.</p>

Edytowanie wszystkich wzorów

Kiedy na ekranie edycji wciśnięty zostanie przycisk **Koniec edycji**, pojawia się ekran ustawień haftowania. Po zakończeniu edycji wzoru naciśnij przycisk **Haft**, aby przejść do ekranu haftowania.

Ekran ustawień haftowania

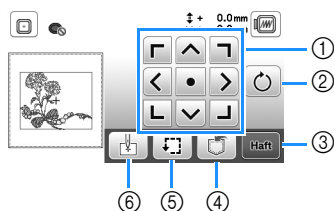

Nr	Wyświetlacz	Objaśnienie
	Nazwa przycisku	
①		Naciśnij te przyciski, aby przesunąć wzór w kierunku wskazanym przez strzałkę. (Naciśnij przycisk środkowy, by z powrotem wyśrodkować wzór w obszarze haftu.) (strona 34)
	Przycisk przesuwania	
②		Naciśnij ten przycisk, by obrócić cały wzór. Wzór można obrócić o jeden stopień, 10 lub 90 stopni za jednym razem. Aby przywrócić domyślne ustawienie wzoru, naciśnij przycisk .
	Przycisk obracania	
③		Naciśnij ten przycisk, aby pojawił się ekran ustawień haftowania.
	Przycisk haftowania	
④		Naciśnij ten przycisk, aby zapisać wzory w pamięci maszyny lub pamięci USB. (strona 36)
	Przycisk pamięci	
⑤		Naciśnij ten przycisk, by zmienić pozycję wzoru. (strona 26)
	Przycisk szcicia próbnego	
⑥		Naciśnij ten przycisk, aby przesunąć pozycję początkową igły w taki sposób, by wyrównać igłę z pozycją wzoru. (strona 34)
	Przycisk punktu początkowego	

Wyrównywanie pozycji wzoru i igły

Przykład: Wyrównywanie dolnej lewej strony wzoru i pozycji igły

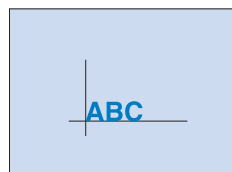

- 1 Zaznacz pozycję początkową haftu na tkaninie, w zaprezentowany sposób.

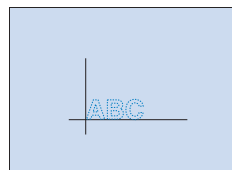

- 2 Naciśnij przycisk .

- 3 Naciśnij przycisk , a następnie przycisk .

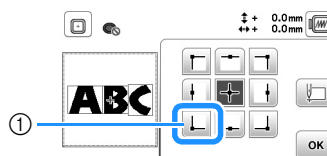

- ① Pozycja początkowa
→ Pozycja igły przesuwa się do dolnego lewego rogu wzoru (tamborek przemieszcza się w taki sposób, by igła była poprawnie umiejscowiona).

- 4 Użyj przycisków do wyrównania pozycji igły ze

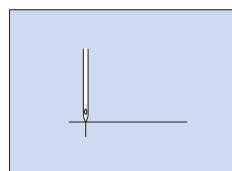
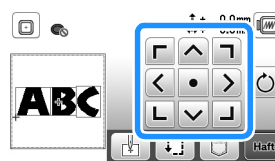

znakiem na tkaninie, naciśnij przycisk **Haft** i rozpocznij haftowanie wzoru.



Haftowanie połączonych ze sobą liter

Postępuj zgodnie z procedurą opisaną poniżej w celu wyhaftowania połączonych ze sobą liter w jednym wierszu w sytuacji, gdy cały wzór jest większy od rozmiaru tamborka.

Przykład: Łączenie liter „ABC” z literami „DEF”

- 1 Wybierz wzory literowe dla liter „ABC”, a następnie naciśnij przyciski **Ustaw** i **Koniec edycji**.
- 2 Naciśnij przycisk .
- 3 Naciśnij przycisk , a następnie przycisk **OK**.

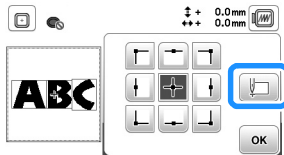

→ Igła jest umieszczona w lewym dolnym rogu wzoru. Tamborek przesuwany jest w ten sposób, aby igła była prawidłowo ustawiona.



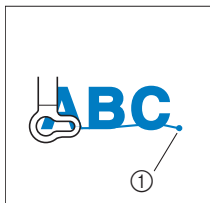

- 4 Naciśnij przycisk **Haft**.
- 5 Opuść stopkę do haftu, a następnie naciśnij przycisk „Start/Stop”, aby rozpocząć haftowanie.
- 6 Po wyhaftowaniu liter i przecięciu nici usuń tamborek i naciśnij przycisk **OK** w celu przeprowadzenia procesu [Zakończono haftowanie].

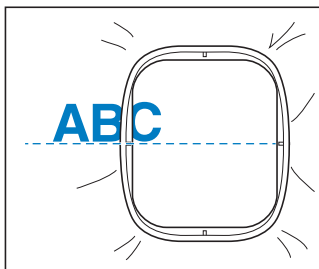

① Koniec haftu

- 7 Zmień pozycję tkaniny w tamborku w taki sposób, by prawa strona litery „C” częściowo znajdowała się wewnątrz tamborka. Należy zachować ostrożność, żeby litery zostały wyhaftowane prosto i równo. Ponownie zamocuj tamborek w celu wyhaftowania liter „DEF”.



- 8 Naciśnij przycisk , aby anulować aktualne wzory literowe.
- 9 Wybierz wzory literowe dla liter „DEF”, a następnie naciśnij przyciski **Ustaw** i **Koniec edycji**.
- 10 Naciśnij przycisk .
- 11 Naciśnij przycisk , a następnie przycisk **OK**.
→ Igła jest umieszczona w lewym dolnym rogu wzoru. Tamborek przesuwany jest w ten sposób, aby igła była prawidłowo ustawiona.
- 12 Użyj przycisków  do wyrównania igły z końcem haftu poprzedniego wzoru.

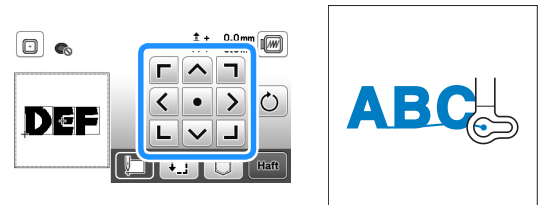

- 13 Naciśnij przycisk **Haft**.
- 14 Opuść stopkę do haftu, a następnie naciśnij przycisk „Start/Stop”, aby rozpocząć haftowanie pozostałych wzorów literowych.



Korzystanie z funkcji pamięci

■ Zalecenia dotyczące danych haftu

⚠ PRZESTROGA

- Podczas korzystania z innych danych haftu niż nasze oryginalne wzory, nie lub igła mogą ulec złamaniu podczas haftowania przy zachowaniu zbyt dużej gęstości ścięgu lub w sytuacji haftowania trzech lub więcej nakładających się ścięgów. W takim przypadku należy skorzystać z jednego z naszych oryginalnych systemów projektowania danych w celu edycji danych haftu.

□ Rodzaje danych haftu, które mogą być używane

Z tą maszyną mogą być używane jedynie pliki danych haftu w formacie .pes, .phc i .dst. Korzystanie z innych danych niż zapisane przy użyciu naszych systemów projektowania danych lub maszyn może spowodować nieprawidłowe działanie maszyny.

□ Rozmiary wzorów haftu

Niniejsza maszyna jest kompatybilna z wzorami haftu o rozmiarach maksymalnie do 10 cm × 10 cm (4 cale × 4 cale).

□ Pamięć USB

Pamięci USB są dostępne w sprzedaży, ale niektóre z nich mogą nie nadawać się do pracy z tą maszyną. Aby uzyskać więcej informacji na ten temat, zapraszamy do odwiedzenia naszej strony internetowej:
„ <http://s.brother/cpjae> ”.

□ Zalecenia dotyczące używania komputera do tworzenia i zapisywania danych

Nazwy plików i folderów należy tworzyć korzystając z 26 liter alfabetu (wielkich i małych), cyfr od 0 do 9 oraz symboli „-” i „_”.

□ Dane haftu Tajima (.dst)

- Dane w formacie .dst są wyświetlane na ekranie z listą wzorów według nazw plików (miniatury nie są wyświetlane).
- Ponieważ dane w formacie Tajima (.dst) nie zawierają informacji na temat koloru nici, wyświetlane są one z zachowaniem naszej domyślnej sekwencji kolorów nici. Sprawdź podgląd wzoru i zmień kolory nici na odpowiednie.

Zapisywanie wzorów haftu

Zmienione przez siebie wzory haftów można zapisać w pamięci maszyny lub pamięci USB.

💡 Uwaga

- Nie wyłączaj głównego zasilania (pozycja OFF), jeśli wyświetlany jest ekran [Trwa zapisywanie...]. W przeciwnym wypadku utracisz zapisywany wzór.

- 1 Naciśnij przycisk , jeśli wzór, który chcesz zapisać znajduje się na ekranie edycji wzorów lub ustawień haftowania.

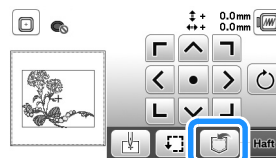

- 2 Aby zapisać wzór haftu na pamięci USB, włóż pamięć USB bezpośrednio do portu USB maszyny.



- 3 Aby rozpocząć zapisywanie, naciśnij wybrane miejsce docelowe.



- ① Zapisz w pamięci maszyny.
- ② Zapisz na pamięci USB.
Wzór zostanie zapisany w folderze o nazwie „bPocket”.

Pobieranie wzorów haftu

Pobieranie wzorów haftu przechowywanych w pamięci maszyny lub w pamięci USB.

- 1 Aby pobrać wzory haftu z pamięci USB, włóż pamięć USB do portu USB maszyny.
- 2 Naciśnij odpowiednie miejsce docelowe, a następnie wybierz odpowiedni wzór haftu.



- 1 Pobierz z pamięci maszyny.
- 2 Pobierz z pamięci USB.



Przypomnienie

- Jeśli wzór haftu do pobrania znajduje się w folderze pamięci USB, naciśnij przycisk tego folderu. Naciśnij przycisk , aby powrócić do poprzedniego ekranu.

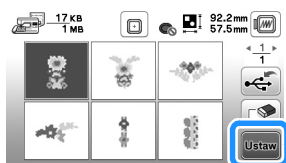
- 3 Naciśnij przycisk **Ustaw**.



Przypomnienie

- Jeśli naciśniesz przycisk , wybrany wzór haftu zostanie trwale usunięty.
- Pobierając wzory haftów z pamięci maszyny, wybrany wzór może zostać zapisany bezpośrednio na pamięci USB po naciśnięciu przycisku .
- Pobierając wzory haftów z pamięci USB, wybrany wzór może zostać zapisany bezpośrednio w pamięci maszyny po naciśnięciu przycisku .

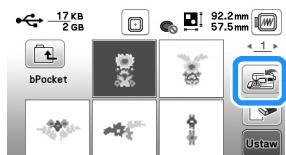

Rozdział 3 ANEKS

Utrzymanie i konserwacja

⚠ PRZESTROGA

- Przed przystąpieniem do czyszczenia maszyny wyjmij wtyczkę przewodu zasilania z gniazdka, gdyż w przeciwnym razie może dojść do obrażeń lub porażenia prądem elektrycznym.

Jeśli powierzchnia maszyny jest zabrudzona, nasącz lekko fragment materiału neutralnym detergentem, mocno wyciśnij i przetrzyj powierzchnię maszyny. Po przetarciu powierzchni wilgotnym fragmentem materiału przetrzyj ją ponownie suchym materiałem.

Jeśli ekran jest zabrudzony, przetrzyj go ostrożnie miękką i suchą szmatką. Nie przecieraj ekranu LCD wilgotną szmatką. Nie używaj detergentów ani rozpuszczalników organicznych.

Zasady dotyczące smarowania

Aby zapobiec uszkodzeniu maszyny, należy ją smarować.

Niniejszą maszynę fabrycznie nasmarowano niezbędną ilością oleju, aby zapewnić jej prawidłowe działanie i wyeliminować konieczność okresowego smarowania.

W razie wystąpienia problemów, na przykład trudności w obracaniu pokrętki lub nietypowego hałasu, należy natychmiast przerwać użytkowanie maszyny i skontaktować się z autoryzowanym sprzedawcą produktów firmy Brother lub najbliższym autoryzowanym punktem serwisowym firmy Brother.

Zalecenia dotyczące przechowywania maszyny

Nie przechowywać maszyny w żadnej z wymienionych niżej lokalizacji. W przeciwnym razie może dojść do uszkodzenia maszyny, na przykład pojawienia się rdzy w wyniku kondensacji wilgoci.

- Miejsce narażone na ekstremalnie wysokie temperatury
- Miejsce narażone na ekstremalnie niskie temperatury
- Miejsce narażone na ekstremalne zmiany temperatury
- Miejsce narażone na dużą wilgoć lub parę
- Poblże płomienia, grzejnika lub klimatyzatora
- Miejsce na zewnątrz budynku lub narażone na bezpośrednie nasłonecznienie
- Miejsce narażone na ekstremalnie duże ilości pyłu i smaru

⚡ Uwaga

- Aby wydłużyć czas eksploatacji niniejszej maszyny, należy ją okresowo włączać i używać jej. Przechowywanie maszyny przez dłuższy czas bez używania może zmniejszyć jej efektywność.

Czyszczenie chwytacza

Skrawki materiału i kurz osadzające się w bębnie powodują obniżenie wydajności pracy maszyny, dlatego należy przeprowadzać jego regularne czyszczenie.

- 1 Naciśnij przycisk  (przycisk pozycji igły), aby podnieść igłę.
- 2 Wyłącz maszynę.
- 3 Wyjmij przewód z gniazda zasilania znajdującego się po prawej stronie maszyny.
- 4 Zdemontuj igłę i stopkę do haftu.
 - Szczegółowe informacje na ten temat znajdują się w sekcjach „Wymiana igły” na stronie 18 i „Wymiana stopki do haftu” na stronie 41.
- 5 Zdemontuj moduł haftujący.
- 6 Zdemontuj pokrywę płytki ścięgowej.
- 7 Chwyć pokrywę płytki ścięgowej z obu stron i przesun ją ku sobie.

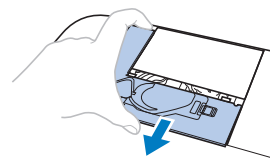

- 8 Chwyć bębenek i wyciągnij go na zewnątrz.

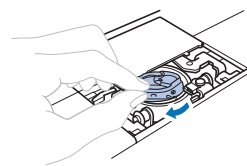

- 9 Szczotką do czyszczenia lub odkurzaczem usuń skrawki materiału i kurz z chwytacza, czujnika nici dolnej i otaczających je obszarów.

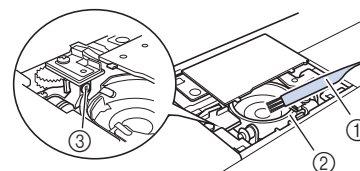

- 1 Szczotka do czyszczenia
 - 2 Chwytacz
 - 3 Czujnik nici dolnej
- Bębienka nie należy oliwić.

- 10** Włóż bębenek tak, aby symbol ▲ na bębnieku był wyrównany względem symbolu ● na maszynie.

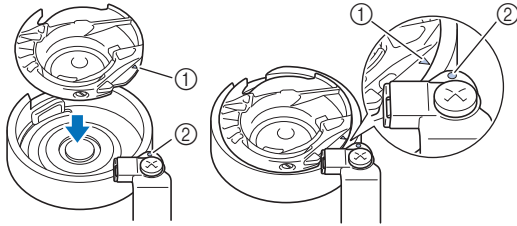

- Wyrównaj symbole ▲ i ●.

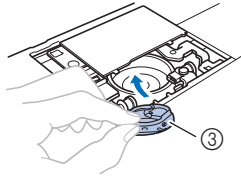

- ① Symbol ▲
- ② Symbol ●
- ③ Bębenek

- Przed zamontowaniem bębna upewnij się, że wskazane punkty są wyrównane.

- 11** Załóż zaczepy pokrywy płytki ściągowej na płytce ściągowej i nasuń pokrywę z powrotem.

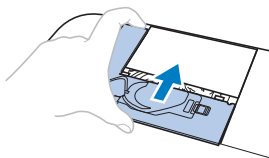

⚠ PRZESTROGA

- Nigdy nie korzystaj z bębna, który jest porysowany. W przeciwnym razie może dojść do splątania górnej nici, pęknięcia igły lub obniżenia wydajności haftowania. W celu nabycia nowego bębna skontaktuj się z najbliższym autoryzowanym punktem serwisowym firmy Brother.
- Sprawdź, czy bębenek został prawidłowo założony, w przeciwnym razie może dojść do złamania igły.

Panel dotykowy nie działa

Jeśli ekran nie odpowiada prawidłowo po dotknięciu przycisku (maszyna nie wykonuje zadanej operacji lub wykonuje inną operację), wykonaj poniższe czynności, aby wprowadzić odpowiednie regulacje.

- 1** Trzymając palec na ekranie, przełącz włącznik zasilania w pozycję OFF, a następnie z powrotem w pozycję ON.



→ Zostanie wyświetlony ekran regulacji panelu dotykowego.

- 2** Lekko dotknij środka każdego symbolu + w kolejności od 1 do 5.

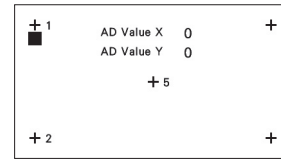

- 3** Przełącz główny wyłącznik zasilania w pozycję OFF, a następnie z powrotem w pozycję ON.

Regulacja naprężenia nici dolnej

Jeśli wybranego ściegu nie można uzyskać po wyregulowaniu naprężenia górnej nici za pomocą pokrętła regulacji naprężenia nici (strona 29), dostosuj naprężenie nici dolnej.

Umieść pokrętło regulacji naprężenia nici w pozycji odpowiadającej ustawieniu „4”, a następnie wyreguluj naprężenie nici dolnej zgodnie z poniższą instrukcją.



Za pomocą małego śrubokręta płaskiego obróć wkręt z rowkiem (-), aby wyregulować naprężenie w bębnieku.

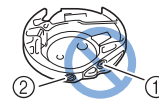

- ① Nie obracaj śruby z łbem z gniazdem krzyżowym (+).
- ② Wyreguluj za pomocą śrubokręta (małego).

■ Poprawne naprężenie

Górna nić jest nieznacznie widoczna po lewej (spodniej) stronie materiału.



- ① Prawa (górną) strona materiału
- ② Lewa (spodnią) strona materiału

■ Zbyt małe napięcie nici dolnej

Niść dolna jest nieznacznie widoczna po prawej (górnej) stronie materiału.

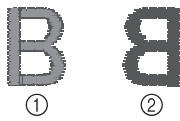

- ① Prawa (górną) strona materiału
- ② Lewa (spodnia) strona materiału

W takiej sytuacji obróć wkręt z rowkiem (-) w prawo, uważając, aby nie dokręcić go za bardzo. W celu zwiększenia napięcia nici w szpulce dolnej wystarczy obrócić wspomniany wkręt o mniej więcej 30–45 stopni.

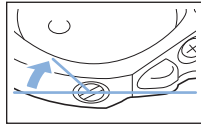

■ Zbyt duże napięcie nici dolnej

Górna niść na prawej (górnej) stronie materiału za bardzo odstaje od jego powierzchni/tworzy pętlę, a niść dolna nie jest widoczna po lewej (spodniej) stronie materiału.

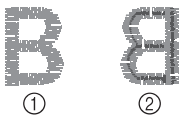

- ① Prawa (górną) strona materiału
- ② Lewa (spodnia) strona materiału

W takiej sytuacji obróć wkręt z rowkiem (-) w lewo, uważając, aby nie odkręcić go za bardzo. W celu zmniejszenia napięcia nici w szpulce dolnej wystarczy obrócić wspomniany wkręt o mniej więcej 30–45 stopni.

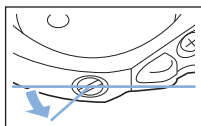

⚠ PRZESTROGA

- Pamiętaj, aby przed przystąpieniem do regulacji związanych z bębniem wyjąć szpulkę dolną z bębna.
- **NIE WOLNO** regulować dokręcenia śruby z łbem z gniazdem krzyżowym (+) w obudowie bębna, ponieważ może to spowodować jego uszkodzenie, a w konsekwencji bębenek będzie niezdatny do użytku.
- Jeśli obrócenie wkładu z rowkiem (-) sprawia trudność, nie stosuj siły. Jeśli wkład zostanie dokręcony lub odkręcony za bardzo bądź podczas obrotu (niezależnie od jego kierunku) zastosowana zostanie siła, może dojść do uszkodzenia bębna. Uszkodzony bębenek może nie zapewniać odpowiedniego napięcia nici.

Wymiana stopki do haftu

⚠ PRZESTROGA

- Używaj wyłącznie stopki do haftu przeznaczonych specjalnie do maszyn tego typu. Stosowanie stopki do haftu innego rodzaju może być przyczyną obrażeń osób lub uszkodzenia maszyny.

- 1 Raz lub dwa razy naciśnij przycisk (przycisk pozycji igły), aby podnieść igłę.
- 2 Naciśnij przycisk .
 - Ekran zmieni się, a wszystkie przyciski oraz przyciski obsługowe (z wyjątkiem) zostaną zablokowane.
- 3 Podnieś dźwignię podnoszenia stopki, poluzuj śrubę stopki do haftu dołączonym w zestawie śrubokrętem, a następnie zdemontuj stopkę do haftu.

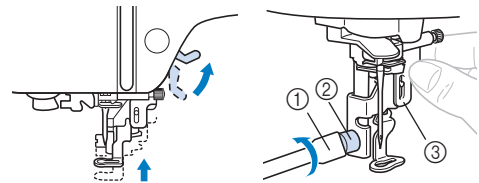

- ① Śrubokręt
- ② Śruba stopki do haftu
- ③ Stopka do haftu

- 4 Przytrzymaj stopkę do haftu „Q” prawą dłonią, jak pokazano na ilustracji.

Przytrzymaj stopkę do haftu palcem wskazującym owiniętym wokół dźwigni z tyłu stopki.

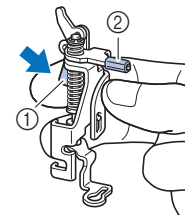

- ① Dźwignia
- ② Drażek stopki do haftu

- 5 Naciskając palcem na dźwignię stopki do haftu „Q”, zamocuj drażek stopki do haftu nad śrubą mocującą igły.

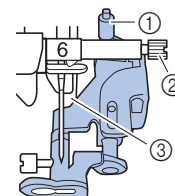

- ① Drażek stopki do haftu
- ② Śruba mocująca igły
- ③ Drażek stopki

- 6** Przykręć stopkę do haftu „Q” za pomocą śruby stopki do haftu, upewniając się przy tym, że stopka do haftu „Q” znajduje się w pozycji pionowej.

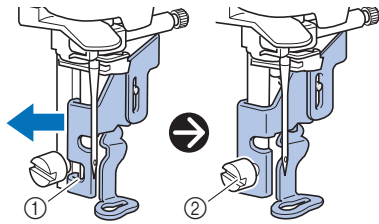

- ① Rowek montażowy
② Śruba stopki do haftu

- 7** Przytrzymaj stopkę do haftu prawą dłonią, a następnie za pomocą dołączonego w zestawie śrubokręta dokręć śrubę stopki do haftu.

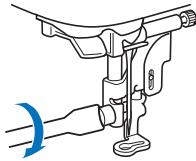

⚠ PRZESTROGA

- Za pomocą dołączonego w zestawie śrubokręta dokręć odpowiednio śrubę stopki do haftu. Jeśli śruba zostanie za słabo dokręcona, igła może uderzać o stopkę i potencjalnie spowodować obrażenia.

- 8** Powoli opuść dźwignię podnoszenia stopki.
- 9** Unieś dźwignię podnoszenia stopki, aby sprawdzić, czy stopka do haftu jest prawidłowo zamocowana.
- 10** Naciśnij przycisk , aby odblokować wszystkie przyciski.

Zaplatanie nici pod gniazdem nawijacza szpulki dolnej

Jeśli nić nie została prawidłowo poprowadzona pod tarczą naprężacza przewodnika nawijania szpulki dolnej i rozpocznie się nawijanie szpulki dolnej, nić może zaplątać się pod gniazdem nawijacza szpulki dolnej.

⚠ PRZESTROGA

- Nie wolno demontować gniazda nawijacza szpulki dolnej, nawet jeśli zaplątała się pod nim nić. Nieprzebranie tego zalecenia może prowadzić do uszkodzenia przecinaka w gnieździe nawijacza szpulki dolnej.
- Nie wolno odkręcać i wyjmować śruby na kołku przewodnika nawijacza szpulki dolnej, ponieważ może to skutkować uszkodzeniem maszyny. Odkręcenie i wyjęcie śruby nie umożliwia usunięcia nici.

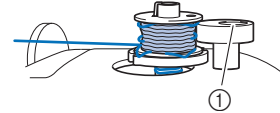

- ① Śruba na ograniczniku nawijacza szpulki dolnej

- 1** Zatrzymaj nawijanie szpulki dolnej.
- 2** Odetnij nożyczkami nitkę przy przewodniku nawijania szpulki dolnej.
- 3** Przesuń wałek nawijacza szpulki dolnej w lewo, zdejmij szpulkę dolną z wałka, a następnie odetnij nić łączącą się ze szpulką dolną, aby całkowicie zdjąć szpulkę dolną z wałka.
- 4** Przytrzymaj koniec nici w lewej dłoni, a prawą ręką odwiń w prawo nić znajdującą się pod gniazdem nawijacza szpulki dolnej tak, jak pokazano na ilustracji poniżej.

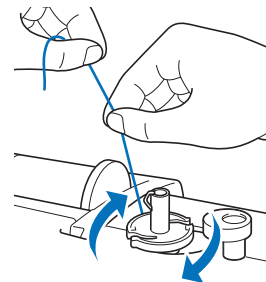

Rozwiązywanie problemów

Jeżeli maszyna przestanie działać prawidłowo, przed oddaniem jej do serwisu sprawdź możliwe przyczyny, wymienione poniżej. Większość problemów można rozwiązać samodzielnie. Jeśli potrzebujesz dodatkowej pomocy, w witrynie Brother Solutions Center znajdują się najnowsze często zadawane pytania (FAQ) oraz wskazówki rozwiązywania problemów. Odwiedź witrynę „<http://s.brother/cpjae>”. Jeśli problem nie ustępuje, skontaktuj się z autoryzowanym sprzedawcą produktów firmy Brother lub najbliższym autoryzowanym punktem serwisowym firmy Brother.

Lista objawów

Przed oddaniem maszyny do serwisu zapoznaj się z możliwymi przyczynami problemów opisanymi poniżej. Jeśli zamiast numeru strony w tabeli widzisz symbol „*”, skontaktuj się z autoryzowanym sprzedawcą produktów firmy Brother lub najbliższym autoryzowanym punktem serwisowym firmy Brother.

■ Przygotowanie

Objaw, Przyczyna/Rozwiązanie	Informacje referencyjne
Nie można nawlec nici na igłę.	
Igła jest ustawiona w nieprawidłowej pozycji. • Naciśnij przycisk „Pozycja igły”, aby podnieść igłę.	6
Igła jest założona nieprawidłowo.	18
Igła jest obrócona, wygięta albo jej szpic jest stępiony.	18
Górna nić nie jest prawidłowo nawinięta. Dźwignia nawlekacza igły nie została opuszczona na tyle, aby rozległ się odgłos kliknięcia.	15
Haczyk nawlekacza jest wygięty i nić nie przechodzi przez ucho igły.	*
Dźwigni nawlekacza igły nie można przesunąć ani przywrócić do pierwotnej pozycji.	*
Niść dolna nie nawija się równo na szpulkę dolną.	
Niść nie jest prawidłowo przeprowadzona przez prowadnik nawijania szpulki dolnej.	11
Niść wyciągnięta z prowadnika nawijania szpulki dolnej została nieprawidłowo nawinięta na szpulkę dolną.	13
Pusta szpulka dolna nie została prawidłowo ustawiona na trzpieniu.	11
Podczas nawijania szpulki dolnej nić dolna nawinięta się poniżej gniazda nawijacza szpulki dolnej.	
Niść została nieprawidłowo poprowadzona pod tarczą naprężacza prowadnika nawijania szpulki dolnej. • W stosownych przypadkach usuń splątaną nić, a następnie nawiń nić na szpulkę dolną.	11, 42
Nici dolnej nie można pociągnąć w górę.	
Szpulka dolna jest nieprawidłowo ustawiona.	13

Objaw, Przyczyna/Rozwiązanie	Informacje referencyjne
Na ekranie LCD nic się nie pojawia.	
Włącznik zasilania jest wyłączony.	9
Wtyczka przewodu zasilania nie jest włożona do gniazdka elektrycznego.	9
Ekran LCD jest zaparowany.	
Na ekranie LCD skropliła się para. • Po chwili zaparowanie zniknie.	–
Maszyna nie odpowiada na użycie przycisków ekranowych lub czułość przycisków jest za duża.	
Przyciski są naciskane rękawicami. Przyciski są naciskane paznokciami. Jest używane nieelektrostatyczne pióro dotykowe. Czułość przycisków ekranowych nie jest ustawiona dla użytkownika.	6, 11
Lampka maszyny nie włącza się.	
Dla opcji [Oświetlenie] dostępnej na ekranie ustawień wybrano ustawienie [OFF].	10
Moduł haftujący nie działa.	
Moduł haftujący nie jest prawidłowo założony.	19

■ Podczas haftowania

Objaw, Przyczyna/Rozwiązanie	Informacje referencyjne
Maszyna nie działa.	
Nie naciśnięto przycisku „Start/Stop”.	6
Wątek nawijacza szpulki dolnej jest przesunięty w prawo.	11
Nie wybrano wzoru.	24
Stopka nie jest opuszczona.	16
Igła łamie się.	
Igła jest założona nieprawidłowo.	18
Śruba mocująca igły nie jest dokręcona.	18
Igła jest obrócona lub wygięta.	18
Stosowana igła lub nić nie jest odpowiednia do używanej tkaniny.	18
Górna nić jest za mocno naprężona.	29
Szpulka z nicią jest nieprawidłowo ustawiona.	11
Wokół otworu w płytce ścięgowej są widoczne zarysowania.	*
Wokół otworu w stopce są widoczne zarysowania.	*
Na bębieniu są widoczne zarysowania.	*

Objaw, Przyczyna/Rozwiązanie	Informacje referencyjne
Nie użyto szpulki dolnej przeznaczonej specjalnie dla tego typu maszyny.	11
Górna nić nie jest prawidłowo nawinięta.	15
Szpulka dolna jest nieprawidłowo ustawiona.	13
Stopka do haftu jest zamocowana nieprawidłowo.	41
Do haftowanej tkaniny nie jest przymocowany materiał stabilizujący.	21
Niść dolna jest nieprawidłowo nawinięta.	11
Górna nić zrywa się.	
Niść w maszynie nie jest prawidłowo nawinięta (zastosowano nieodpowiednią nasadkę szpulki, nasadka szpulki jest luźna, niść nie jest zaczepiona o prowadnik nici igielnicy itp.).	15
Użyta nić jest splątana lub związana.	–
Górna nić jest za mocno naprężona.	29
Niść jest splątana.	39
Igła jest obrócona, wygięta albo jej szpic jest stępiony.	18
Igła jest założona nieprawidłowo.	18
W pobliżu otworu w stopce do haftu znajdują się zarysowania.	*
Na bębenu są widoczne zarysowania.	*
Stosowana igła lub niść nie jest odpowiednia do używanej tkaniny.	18
Nie użyto szpulki dolnej przeznaczonej specjalnie dla tego typu maszyny.	11
Niść płącze się na spodzie tkaniny.	
Górna nić nie jest prawidłowo nawinięta.	15
Stosowana igła lub niść nie jest odpowiednia do używanej tkaniny.	18
Górna nić jest za mocno naprężona.	
Niść dolna nie została prawidłowo nawinięta.	13
Niść dolna zrywa się.	
Szpulka dolna jest nieprawidłowo ustawiona.	13
Niść dolna jest nieprawidłowo nawinięta.	11
Używana szpulka dolna jest zarysowana.	13
Niść jest splątana.	39
Nie użyto szpulki dolnej przeznaczonej specjalnie dla tego typu maszyny.	11

Objaw, Przyczyna/Rozwiązanie	Informacje referencyjne
Tkanina fałduje się.	
Górna lub dolna nić jest nieprawidłowo nawinięta.	11, 15
Szpulka z nicią jest nieprawidłowo ustawiona.	11
Igła jest obrócona, wygięta albo jej szpic jest stępiony.	18
Ściegi przeskakują	
Niść w maszynie jest nieprawidłowo nawinięta.	11, 15
Igła jest obrócona, wygięta albo jej szpic jest stępiony.	18
Igła jest założona nieprawidłowo.	18
Pod płytką ściogową zebrały się skrawki materiału i kurz.	39
Maszyna nie wykonuje haftu.	
Igła jest obrócona, wygięta albo jej szpic jest stępiony.	18
Szpulka dolna jest nieprawidłowo ustawiona.	13
Górna nić nie jest prawidłowo nawinięta.	15
Podczas haftowania słychać wysoki dźwięk	
W chwytaczu zaczepiły się kawałki nici.	39
Górna nić nie jest prawidłowo nawinięta.	15
Nie użyto szpulki dolnej przeznaczonej specjalnie dla tego typu maszyny.	11
Na bębenu znajdują się dziury po igłach i ślady zarysowań.	*
Igła styka się z płytką ściogową.	
Śruba mocująca igły nie jest dokręcona.	18
Igła jest obrócona, wygięta albo jej szpic jest stępiony.	18
Pokrętło nie obraca się płynnie.	
Niść splątała się w bębenu.	39

■ Po zakończeniu haftowania





Objaw, Przyczyna/Rozwiązanie	Informacje referencyjne
Naprężenie nici jest nieprawidłowe.	
Górna nić nie jest prawidłowo nawinięta.	15
Szpulka dolna jest nieprawidłowo ustawiona.	13
Stosowana igła lub niść nie jest odpowiednia do używanej tkaniny.	18
Naprężenie nici jest nieprawidłowe.	29

Objaw, Przyczyna/Rozwiązanie	Informacje referencyjne
Niść dolna jest nieprawidłowo nawinięta.	13
Igła jest obrócona, wygięta albo jej szpic jest stępiony.	18
Nie użyto szpulki dolnej przeznaczonej specjalnie dla tego typu maszyny.	11
Wzór haftu nie jest haftowany prawidłowo.	
Niść jest skręcona.	–
Naprężenie nici jest nieprawidłowe.	29
Tkanina nie została prawidłowo włożona do ramki (tkanina jest luźna itp.).	21
Materiał stabilizujący nie jest zamocowany. <ul style="list-style-type: none"> Zawsze używaj materiału stabilizującego, szczególnie w przypadku tkanin elastycznych, lekkich, z grubymi włóknami oraz tkanin, na których wzór często się marszczy. Informacje o odpowiednim materiale stabilizującym można uzyskać u autoryzowanego sprzedawcy produktów firmy Brother. 	21
Podczas haftowania ramię lub tamborek uderzały w przedmiot znajdujący się w pobliżu maszyny.	19
Problemy powoduje materiał wystający z tamborka. <ul style="list-style-type: none"> Nałóż ponownie tkaninę na ramkę tak, aby materiał wystający z tamborka nie powodował problemów, obróć wzór i rozpocznij haftowanie. 	21
Haft jest wykonywany na ciężkiej tkaninie, która zwisa ze stołu. <ul style="list-style-type: none"> Tkanina zwisająca ze stołu podczas haftowania utrudnia przemieszczanie się modułu haftującego. Podtrzymaj materiał podczas wykonywania haftu. 	27
Tkanina jest pochwycona lub zablokowana. <ul style="list-style-type: none"> Zatrzymaj maszynę i ułóż tkaninę tak, aby się nie blokowała. 	–
Pozycja ramienia została zmieniona podczas zdejmowania lub zakładania tamborka w czasie wyszywania. <ul style="list-style-type: none"> Jeśli podczas tej operacji pozycja ramienia zostanie zmieniona, haftowany wzór może być nierówny. Zachowaj ostrożność podczas zdejmowania i zakładania tamborka w trakcie wyszywania. 	23
Materiał stabilizujący jest nieprawidłowo zamocowany, na przykład jest mniejszy niż tamborek.	21
Podczas haftowania na powierzchni tkaniny pojawiają się pętle.	
Naprężenie nici jest nieprawidłowe.	29
Nie jest używana nić dolna do haftowania przeznaczona do użytku z niniejszą maszyną.	20

Komunikaty o błędach

W przypadku błędnego działania maszyny, na ekranie LCD pojawią się odpowiednie komunikaty i zalecenia dotyczące obsługi maszyny. Postępuj zgodnie z wyświetlanymi zaleceniami. Po naciśnięciu przycisku  lub po poprawnym przeprowadzeniu operacji po wyświetleniu komunikatu o błędzie, komunikat zniknie z ekranu.

	Komunikaty o błędach	Przyczyna/rozwiązanie
1	Wystąpiła usterka. Wyłącz maszynę, a następnie włącz ją ponownie.	Ten komunikat jest wyświetlany w przypadku wystąpienia usterki. Wyłącz maszynę, a następnie włącz ją ponownie. Jeśli komunikat ten będzie nadal widoczny, maszyna może nie działać prawidłowo. Skontaktuj się z autoryzowanym sprzedawcą produktów firmy Brother lub najbliższym autoryzowanym punktem serwisowym firmy Brother.
2	Nie można zmienić konfiguracji znaków.	Ten komunikat jest wyświetlany, gdy występuje zbyt wiele znaków oraz konfiguracja z zakrzywionym znakiem nie jest dozwolona.
3	Nie można zmienić czcionki, ponieważ niektóre litery nie są uwzględnione w wybranym kroju czcionki.	Ten komunikat jest wyświetlany, gdy czcionka haftowanego wzoru literowego zmieniła się na czcionkę, która nie obsługuje znaków zastosowanych we wzorze.
4	Nie można rozpoznać danych wybranego wzoru. Dane mogą być uszkodzone. Wyłącz maszynę, a następnie włącz ją ponownie.	Ten komunikat jest wyświetlany podczas próby pobrania danych wzoru, który jest nieprawidłowy. Ponieważ przyczyną może być dowolna z poniższych, sprawdź dane wzoru. <ul style="list-style-type: none"> Dane wzoru są uszkodzone. Dane, które miały zostać pobrane, utworzono w systemie projektowania danych innego producenta. Wyłącz maszynę, włącz ją ponownie i przywróć do normalnego trybu pracy.
5	Sprawdź i ponownie nawlecź górną nić.	Ten komunikat jest wyświetlany, gdy górna nić jest przerwana lub nieprawidłowo nawinięta, jest naciśnięty przycisk „Start/Stop” itp.
6	Ilość danych tego wzoru jest za duża.	Ten komunikat jest wyświetlany, gdy edytowane wzory zajmują zbyt dużo pamięci lub edytujesz zbyt wiele wzorów z pamięci.
7	Opuść dźwignię stopki.	Ten komunikat jest wyświetlany w przypadku naciśnięcia przycisku, np. przycisku „Start/Stop”, gdy stopka jest podniesiona.
8	Brak wystarczającej ilości pamięci do zapisania danych.	Ten komunikat jest wyświetlany, gdy pamięć jest pełna i w wyniku tego nie można zapisać wzoru.
9	Brak wystarczającej ilości pamięci, aby zapisać wzór. Usunąć inny wzór?	Ten komunikat jest wyświetlany, gdy pamięć jest pełna i w wyniku tego nie można zapisać wzoru. Naciśnij przycisk  , aby usunąć poprzednio zapisany wzór haftu i zapisać bieżący. Naciśnij przycisk  , aby wrócić do początkowego ekranu bez zapisywania.
10	Na pewno przywołać poprzednią pamięć i wznowić jej używanie?	Ten komunikat jest wyświetlany, gdy podczas haftowania maszyna zostanie wyłączona, a następnie ponownie włączona. Naciśnij przycisk  , aby przywrócić maszynę do stanu (pozycja wzoru i liczba ściegów) sprzed wyłączenia. Postępuj zgodnie z instrukcją zamieszczoną w „Jeśli nić zostanie zerwana lub zabraknie jej na szpulce dolnej podczas haftowania” na stronie 28, aby dostosować pozycję igły i wyhaftować pozostałą część wzoru.
11	Wzór wykracza poza ramkę do haftowania.	Ten komunikat jest wyświetlany, gdy wybrany wzór haftu jest większy niż tamborek wybrany podczas ustawiania opcji [Widok nformacyjny ramki do haftow.] na [ON].
12	Wzór wykracza poza ramkę do haftowania. Nie dodawaj dodatkowych znaków.	Ten komunikat jest wyświetlany, gdy łączony wzór literowy jest za duży dla tamborka. Zmień rozmiar wzoru literowego lub układ wzorów, aby dopasować go do tamborka. Jeśli opcja [Widok nformacyjny ramki do haftow.] jest ustawiona na [ON], może pomóc zmiana ustawienia na [OFF] lub wybranie większego tamborka.
13	Wzór wykracza poza ramkę do haftowania. Nie można użyć tej funkcji w tym momencie.	Ten komunikat jest wyświetlany, gdy zmieniono rozmiar haftowanego wzoru literowego lub zmieniono jego orientację z poziomej na pionową (lub odwrotnie), przez co jest teraz zbyt duży dla tamborka.

	Komunikaty o błędach	Przyczyna/rozwiązanie
14	Zaleca się przeprowadzenie konserwacji zapobiegawczej.	Gdy zostanie wyświetlony ten komunikat, zaleca się zabranie maszyny do autoryzowanego sprzedawcy produktów firmy Brother lub najbliższego autoryzowanego punktu serwisowego firmy Brother w celu przeprowadzenia okresowej konserwacji. Mimo że ten komunikat zniknie i maszyna będzie nadal działać po naciśnięciu przycisku  , komunikat zostanie wyświetlony jeszcze kilka razy, aż do przeprowadzenia odpowiedniej konserwacji.
15	Nić dolna kończy się.	Ten komunikat jest wyświetlany, gdy kończy się nić dolna. Mimo iż można wykonać kilka ściegów po naciśnięciu przycisku „Start/Stop”, konieczne jest niezwłoczne nawinięcie szpulki dolnej. Podczas wykonywania haftu naciśnij przycisk  (przycisk przecinaka nici), aby odciąć nici, podnieś stopkę, zdejmij tamborek, a następnie zastąp pustą szpulkę dolną egzemplarzem, na który nawinięto wystarczającą ilość nici dolnej do haftowania.
16	Urządzenie bezpieczeństwa nawijacza szpulki dolnej zostało aktywowane. Czy nić jest splątana?	Ten komunikat jest wyświetlany, gdy jest nawijana szpulka dolna, a silnik blokuje się z powodu splątania nici itp.
17	 Podstawa modułu do haftowania zacznie się poruszać. Trzymaj ręce itp. z dala od podstawy.	Ten komunikat jest wyświetlany przed przesunięciem modułu haftującego.
18	 Urządzenie bezpieczeństwa zostało aktywowane. Czy nić jest splątana? Czy igła jest wygięta?	Ten komunikat jest wyświetlany, gdy silnik blokuje się z powodu splątania nici lub innej przyczyny związanej z podawaniem nici.
19	Nie można użyć tego wzoru.	Ten komunikat jest wyświetlany podczas próby pobrania wzoru, który nie może być używany z maszyną.
20	Nie można użyć tego nośnika USB.	Ten komunikat jest wyświetlany podczas próby użycia niezgodnego nośnika.
21	Nie wczytano danych z nośnika USB. Wczytaj dane z nośnika USB.	Ten komunikat jest wyświetlany podczas próby wywołania lub zapisania wzoru przy braku podłączonej pamięci USB.
22	F**	Jeśli podczas używania maszyny na ekranie LCD jest wyświetlany komunikat błędu [F**], maszyna może działać nieprawidłowo. Skontaktuj się z autoryzowanym sprzedawcą produktów firmy Brother lub najbliższym autoryzowanym punktem serwisowym firmy Brother.

Sygnaly dźwiękowe operacji

Jeśli wykonana zostanie prawidłowa operacja, maszyna emituje jeden sygnał dźwiękowy.

Jeśli wykonana zostanie nieprawidłowa operacja, maszyna emituje dwa lub cztery sygnały dźwiękowe.

Jeśli dojdzie do zablokowania maszyny, na przykład na skutek zaplątania nici, maszyna emituje sygnały dźwiękowe przez cztery sekundy, po czym następuje jej automatyczne wyłączenie. Sprawdź przyczynę błędu i rozwiąż problem przed kontynuowaniem haftowania.

Aktualizacja oprogramowania maszyny

Oprogramowanie maszyny można uaktualnić przy użyciu pamięci USB.

Gdy w naszej witrynie internetowej „<http://s.brother/cpjae>” zostanie udostępniony program uaktualniający, pobierz pliki, postępując zgodnie z instrukcjami znajdującymi się w witrynie oraz poniżej.

Uwaga

- Jeśli uaktualniasz oprogramowanie za pomocą pamięci USB, przed rozpoczęciem uaktualniania sprawdź, czy w pamięci USB nie są zapisane dane inne niż plik uaktualnienia.

- 1 **Włącz maszynę, jednocześnie naciskając i przytrzymując przycisk  (przycisk pozycji igły).**

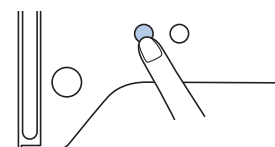

→ Zostanie wyświetlony poniższy ekran.

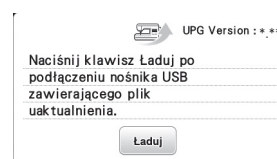

- 2 **Włóż pamięć USB do portu USB maszyny. Nośnik powinien zawierać tylko plik uaktualnienia.**



- 3 **Naciśnij przycisk .**

→ Po zakończeniu aktualizacji wyświetlony zostanie komunikat z informacją wykonaniu operacji.

- 4 **Odłącz pamięć USB, a następnie wyłącz i ponownie włącz maszynę.**

Indeks

A

Akcesoria opcjonalne	8
Akcesoria w zestawie	7
Aplikacja	29, 30

B

Bębnek	39
--------------	----

C

Chwytnacz	39
Czcionka	25
Czyszczenie	39

E

Ekran LCD	6, 10
-----------------	-------

F

Format pliku	36
--------------------	----

G

Gęstość nici	32
Górna nić	15, 20

H

Haftowanie	19
------------------	----

I

Igła	18
------------	----

J

Język	10
-------------	----

K

Komunikaty o błędach	46
Konserwacja	39

M

Materiał stabilizujący	21
------------------------------	----

N

Napężenie nici	29
Nasadka szpulki	12
Nawijanie szpulki dolnej	11
Nawlekacz	16
Niść	20
Niść dolna	11, 20
Niść metaliczna	12, 16

O

Obrót	32, 34
Odbicie lustrzane	32
Odstępy między znakami	33
Oświetlenie	10

P

Pamięć	36
--------------	----

Płytki ściągowa	6
Pobieranie	37
Podział wzorów haftu	31
Pokrywa płytki ściągowej	6, 39
Pozycja igły	10
Prowadnik nawijania szpulki dolnej	11

R

Rozmiar	33
Rozwiązywanie problemów	43

S

Siatka na szpulkę	12
Sygnal dźwiękowy operacji	10, 48
Szablon hafciarski	22
Szpulka dolna	11

T

Tamborki	21, 23
Tkanina	21

U

Uaktualnianie	48
USB	36

W

Wskazanie koloru nici	28
Wyrównywanie pozycji	34

Z

Zakładanie szpulki dolnej	13
Zapisywanie	36
Zasilanie	9

Pomocne informacje (filmy instruktażowe, często zadawane pytania itp.) dotyczące urządzeń Brother można znaleźć na stronie internetowej <http://s.brother/cpjae>.



Brother Support Center to aplikacja dla urządzeń mobilnych oferująca pomocne informacje (filmy instruktażowe, często zadawane pytania itp.) dotyczące urządzeń Brother. Aby ją pobrać, odwiedź sklep App Store lub Google Play™.



Polish
888-M30/M31
Printed in Vietnam



XG7979-001