

# EMG13 シリーズをお買い上げのお客様へ

このたびは、本製品をお買い上げいただき、誠にありがとうございます。  
本製品は、一部の仕様が取扱説明書の記載と異なります。  
お使いになる前に取扱説明書も合わせてお読みください。  
また、このお知らせは取扱説明書と一緒に保管してください。

## ■ 外見変更

液晶画面が大きくなりました。

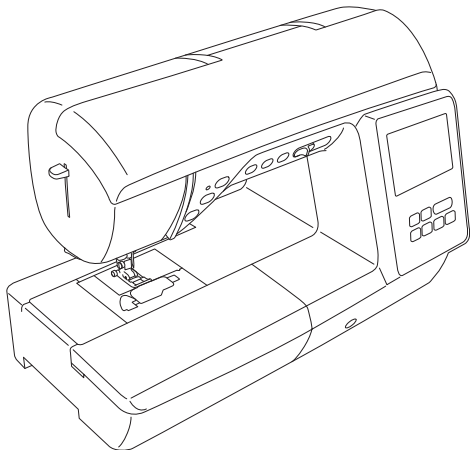

## ■ 付属品

「ハードケース」から「ソフトケース」に変更しています。

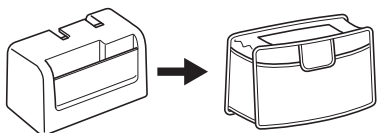

刺しゅう糸（ウルトラパス 39色セット）が付属しています。刺しゅうをするとき、ご使用ください。

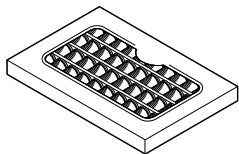

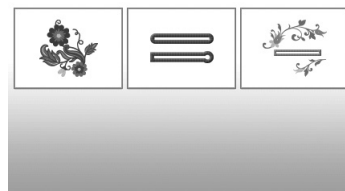

## ■ 画面変更

刺しゅう模様の選択画面を変更しています。  
[刺しゅう機] を押すと、[刺しゅう機] [刺しゅう機] が表示されます。



## ■ 渡り糸切り機能追加

### ● 渡り糸切り機能を使う

渡り糸切り機能は、余分な渡り糸を自動的に切ります。刺しゅうのときは、この機能があらかじめ設定されています。刺しゅう枠 (S) は使用できません。設定を解除するには、を押してからを押します。

\* 設定は、ミシンの電源を切っても保存されます。

### ⚠ 注意



- 刺しゅうキャリッジが動きます。刺しゅうキャリッジの近くから物を離し、手を近づけないようにしてください。けがの原因となります。

ABCDEF

①

① 渡り糸



#### お願い

- アルファベットのように、短い渡り糸を渡り糸切り機能を設定して刺しゅうするときは、刺しゅう用ポールポイント針 (XD0705-151) を使用してください。

### ● 渡り糸の長さを選ぶ

渡り糸切り機能が設定されている場合、残しておく渡り糸の長さを選ぶことができます。長さは、刺しゅうの途中で変更できます。

5mm から 50mm まで、5mm きざみで設定を選択できます。

\* 設定は、ミシンの電源を切っても保存されます。

+ または - を押して、渡り糸の長さを選びます。

例：+ を押して 25mm を選ぶと、ミシンは次のぬい目に移動する前に、25mm 以下の渡り糸を切らずに残します。

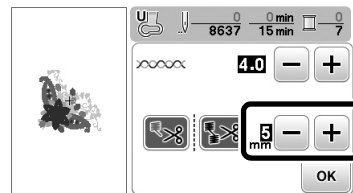

#### お願い

- 糸切りの多い模様の場合、布地の裏面に残る糸の量を減らすために、渡り糸の長さ調節を長めに設定することをおすすめします。



#### お知らせ

- 渡り糸の長さを選ぶ数値が大きければ大きいほど、糸を切る回数が減りますが、布地にはより多くの渡り糸が残ることになります。

## ■ ぬい模様追加

以下のぬい模様を追加しています。

ぬい方	番号	名前	押え	主な用途	振り幅 [mm]	ぬい目の長さ [mm]	2 本針	返しぬいスイッチ	フットアップ
					自動 手動	自動 手動			
	2-20	アップリケ	J	アップリケに使用します。	2.5 0.0 - 7.0	2.5 0.4 - 5.0	○ (J)	止めぬい	×

## ■ 仕様

「本体寸法」と「製品質量」の情報が変わります。

項目	仕様
本体寸法	48.0cm (幅) × 30.0cm (高さ) × 26.1cm (奥行)
製品質量	10.0kg

